

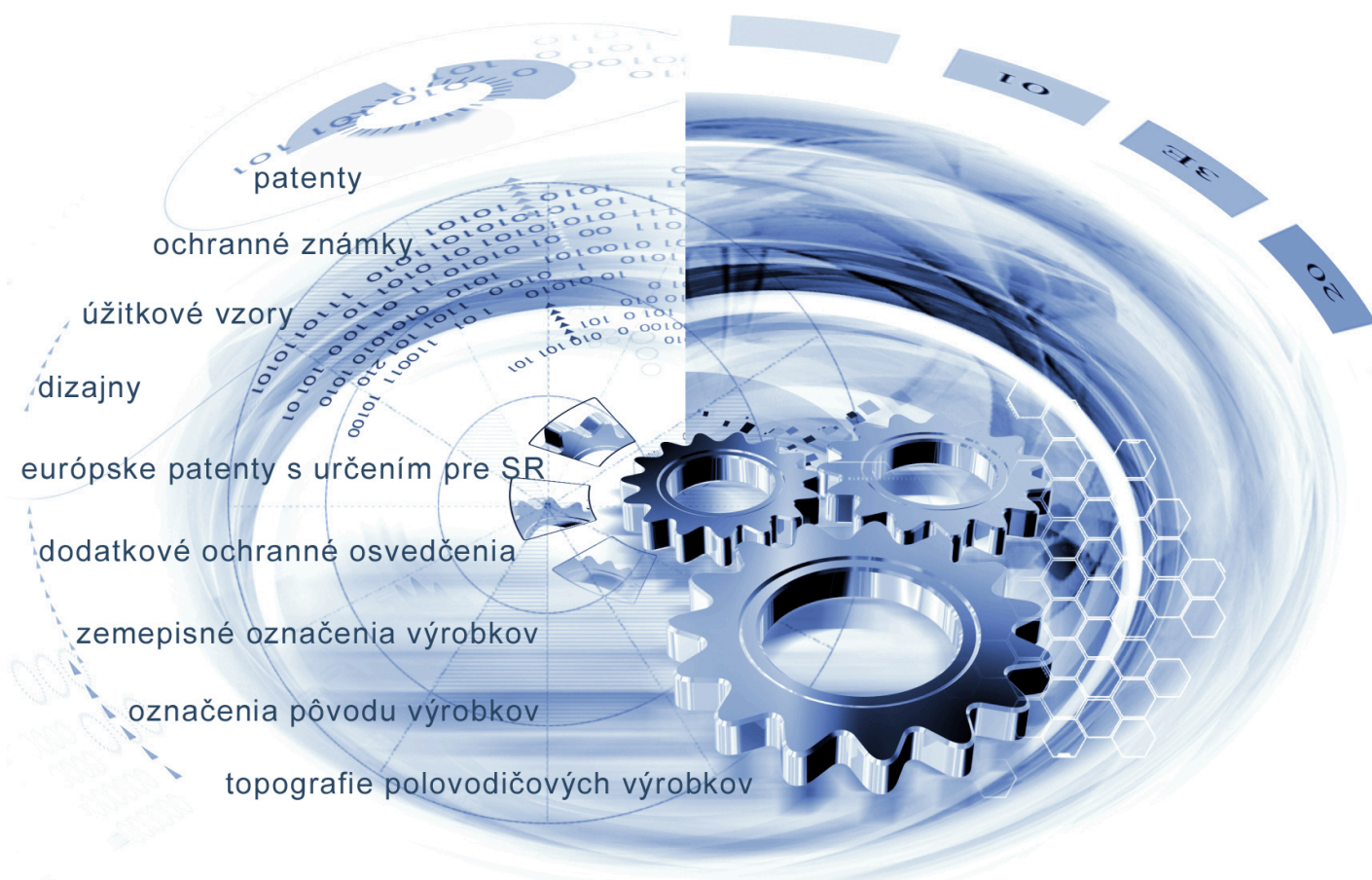

ÚRAD  
PRIEMYSELNÉHO VLASTNÍCTVA  
SLOVENSKEJ REPUBLIKY



patenty

ochranné známky

úžitkové vzory

dizajny

európske patenty s určením pre SR

dodatkové ochranné osvedčenia

zemepisné označenia výrobkov

označenia pôvodu výrobkov

topografie polovodičových výrobkov

# VESTNÍK

Úradu priemyselného vlastníctva Slovenskej republiky

ISSN 2453-7551

## 8/2026

29. apríl 2026

## OBSAH

Patenty.....	5
Európske patenty s určením pre Slovenskú republiku.....	15
Dodatkové ochranné osvedčenia.....	43
Úžitkové vzory.....	48
Dizajny.....	59
Ochranné známky.....	107

## CONTENT

Patents.....	5
European Patents with Designation for the Slovak Republic.....	15
Supplementary Protection Certificates.....	43
Utility Models.....	48
Designs.....	59
Trade Marks.....	107

## Dvojpísmenkové kódové označenie krajín a medzinárodných organizácií (Štandard WIPO ST.3)

AD	Andorra	CW	Curacao	GY	Guyana
AE	Spojené arabské emiráty	CX	Vianočný ostrov	HK	Hongkong
AF	Afganistan	CY	Cyprus	HM	Heardov ostrov
AG	Antigua a Barbuda	CZ	Česká republika	HN	Honduras
AI	Anguilla	DD	Nemecká demokratická republika	HR	Chorvátsko
AL	Albánsko	DE	Nemecko	HT	Haiti
AM	Arménsko	DJ	Džibutsko	HU	Maďarsko
AN	Holandské Antily	DK	Dánsko	IB	Medzinárodný úrad Svetovej organizácie duševného vlastníctva (WIPO)
AO	Angola	DM	Dominika	ID	Indonézia
AP	Africká regionálna organizácia duševného vlastníctva (ARIPO)	DO	Dominikánska republika	IE	Írsko
AQ	Antarktída	DT	Nemecká spolková republika	IL	Izrael
AR	Argentína	DZ	Alžírsko	IM	Man
AS	Americká Samoa	EA	Eurázijská patentová organizácia (EAPO)	IN	India
AT	Rakúsko	EC	Ekvádor	IO	Britské indickooceánske územie
AU	Austrália	EE	Estónsko	IQ	Irak
AW	Aruba	EG	Egypt	IR	Irán
AZ	Azerbajdžan	EH	Západná Sahara	IS	Island
BA	Bosna a Hercegovina	EM	Úrad Európskej Únie pre duševné vlastníctvo (EUIPO) <sup>2</sup>	IT	Taliansko
BB	Barbados	EP	Európsky patentový úrad (EPO)	JE	Jersey
BD	Bangladéš	ER	Eritrea	JM	Jamajka
BE	Belgicko	ES	Španielsko	JO	Jordánsko
BF	Burkina	ET	Etiópia	JP	Japonsko
BG	Bulharsko	EU	Európska únia	KE	Keňa
BH	Bahrajn	FI	Fínsko	KG	Kirgizsko
BI	Burundi	FJ	Fidži	KH	Kambodža
BJ	Benin	FK	Falklandy	KI	Kiribati
BM	Bermudy	FM	Mikronézia	KM	Komory
BN	Brunej	FO	Faerské ostrovy	KN	Svätý Krištof a Nevis
BO	Bolívia	FR	Francúzsko	KP	Kórejská ľudovodemokratická republika (KĽDR)
BQ	Bonaire, Svätý Eustach a Saba	GA	Gabon	KR	Kórejská republika
BR	Brazília	GB	Spojené kráľovstvo	KW	Kuvajt
BS	Bahamy	GC	Patentový úrad Rady pre spoluprácu arabských štátov Perzského zálivu (GCC)	KY	Kajmanie ostrovy
BT	Bhután	GD	Grenada	KZ	Kazachstan
BV	Bouvetov ostrov	GE	Gruzínsko	LA	Laos
BW	Botswana	GF	Francúzska Guyana	LB	Libanon
BX	Úrad Beneluxu pre duševné vlastníctvo (BOIP) <sup>1</sup>	GG	Guernsey	LC	Svätá Lucia
BY	Bielorusko	GH	Ghana	LI	Lichtenštajnsko
BZ	Belize	GI	Gibraltár	LK	Srí Lanka
CA	Kanada	GL	Grónsko	LR	Libéria
CC	Kokosové ostrovy	GM	Gambia	LS	Lesotho
CD	Kongo (býv. Zair)	GN	Guinea	LT	Litva
CF	Stredoafriická republika	GP	Guadeloupe	LU	Luxembursko
CG	Kongo	GQ	Rovníková Guinea	LV	Lotyšsko
CH	Švajčiarsko	GR	Grécko	LY	Líbya
CI	Pobrežie Slonoviny	GS	Južná Georgia a Južné Sandwichove ostrovy	MA	Maroko
CK	Cookove ostrovy	GT	Guatemala	MC	Monako
CL	Čile	GU	Guam	MD	Moldavsko
CM	Kamerun	GW	Guinea-Bissau	ME	Čierna Hora
CN	Čína			MG	Madagaskar
CO	Kolumbia			MH	Marshallove ostrovy
CR	Kostarika				
CS	Československo				
CU	Kuba				
CV	Kapverdy				

MK	Macedónsko	PW	Palau	TN	Tunisko
ML	Mali	PY	Paraguaj	TO	Tonga
MM	Mjanmarsko			TR	Turecko
MN	Mongolsko	QA	Katar	TT	Trinidad a Tobago
MO	Macao	QZ	Úrad Spoločenstva pre odrody rastlín (CPVO)	TV	Tuvalu
MP	Severné Mariány			TW	Taiwan
MQ	Martinik			TZ	Tanzánia
MR	Mauritánia	RE	Réunion		
MS	Montserrat	RO	Rumunsko	UA	Ukrajina
MT	Malta	RS	Srbsko	UG	Uganda
MU	Maurícius	RU	Ruská federácia	UM	Menšie odľahlé ostrovy USA
MV	Maldivy	RW	Rwanda	US	Spojené štáty, USA
MW	Malawi			UY	Uruguaj
MX	Mexiko	SA	Saudská Arábia	UZ	Uzbekistan
MY	Malajzia	SB	Šalamúnove ostrovy		
MZ	Mozambik	SC	Seychely	VA	Vatikán
		SD	Sudán	VC	Svätý Vincent a Grenadíny
NA	Namíbia	SE	Švédsko	VE	Venezuela
NC	Nová Kaledónia	SG	Singapur	VG	Britské Panenské ostrovy
NE	Niger	SH	Svätá Helena	VI	Americké Panenské ostrovy
NF	Norfolk	SI	Slovinsko	VN	Vietnam
NG	Nigéria	SJ	Svalbard a Jan Mayen	VU	Vanuatu
NI	Nikaragua	<b>SK</b>	<b>Slovenská republika</b>		
NL	Holandsko	SL	Sierra Leone	WF	Wallis a Futuna
NO	Nórsko	SM	San Maríno	WO	Svetová organizácia duševného vlastníctva (WIPO)
NP	Nepál	SN	Senegal	WS	Samoa
NR	Nauru	SO	Somálsko		
NU	Niue	SR	Surinam		
NZ	Nový Zéland	SS	Južný Sudán	XN	Nordický patentový inštitút (NPI)
		ST	Svätý Tomáš a Princov ostrov	XU	Medzinárodná únia pre ochranu nových odrôd rastlín (UPOV)
OA	Africká organizácia duševného vlastníctva (OAPI)	SU	Sovietsky zväz	XV	Vyšehradský patentový inštitút (VPI)
OM	Omán	SV	Salvádor	XX	Neznáme štáty, iné subjekty alebo organizácie
		SX	Svätý Martin		
PA	Panama	SY	Sýria		
PE	Peru	SZ	Svazijsko		
PF	Francúzska Polynézia			YE	Jemen
PG	Papua-Nová Guinea	TC	Turks a Caicos	YT	Mayotte
PH	Filipíny	TD	Čad	YU	Juhoslávia/Srbsko a Čierna Hora
PK	Pakistan	TF	Francúzske južné územia		
PL	Poľsko	TG	Togo		
PM	Saint Pierre a Miquelon	TH	Thajsko	ZA	Južná Afrika
PN	Pitcairnové ostrovy	TJ	Tadžikistan	ZM	Zambia
PR	Portoriko	TK	Tokelau	ZW	Zimbabwe
PT	Portugalsko	TL	Východný Timor	ZZ	Nešpecifikované
		TM	Turkménsko		

Poznámky:

<sup>1</sup> Zahŕňa Belgicko, Holandsko a Luxembursko, v niektorých výstupoch úradu sa môže vyskytovať názov Benelux, napr. v súvislosti s uvádzaním údajov alebo informácií o ochranných známkach alebo dizajnoch určených pre krajiny Beneluxu (medzinárodné zápisy podľa

<sup>2</sup> V niektorých výstupoch úradu sa môže vyskytovať názov Európska únia, napr. v súvislosti s uvádzaním údajov alebo informácií o ochranných známkach alebo dizajnoch určených pre územie Európskej únie (medzinárodné zápisy podľa Madridského alebo Haagskeho sys

**ČASŤ**

**PATENTY**

### Kódy na označovanie jednotlivých druhov dokumentov (Štandard WIPO ST.16)

<b>A3</b>	Zverejnené patentové prihlášky podľa zákona č. 435/2001 Z. z. o patentoch, dodatkových ochranných osvedčeniach a o zmene a doplnení niektorých zákonov (patentový zákon) v znení neskorších predpisov	<b>B7</b>	Zmenené znenia patentové prihlášky podľa zákona č. 435/2001 Z. z. o patentoch, dodatkových ochranných osvedčeniach a o zmene a doplnení niektorých zákonov (patentový zákon) v znení neskorších predpisov
<b>B6</b>	Udelené patentové prihlášky podľa zákona č. 435/2001 Z. z. o patentoch, dodatkových ochranných osvedčeniach a o zmene a doplnení niektorých zákonov (patentový zákon) v znení neskorších predpisov		

### Číselné kódy na označovanie bibliografických údajov (Štandard WIPO ST.9)

<b>(11)</b>	Číslo dokumentu	<b>(67)</b>	Číslo pôvodnej prihlášky úžitkového vzoru v prípade odbočenia
<b>(13)</b>	Druh dokumentu	<b>(71)</b>	Meno (názov) prihlasovateľa(-ov)
<b>(21)</b>	Číslo prihlášky	<b>(71)</b>	Meno (názov) prihlasovateľa(-ov)
<b>(22)</b>	Dátum podania prihlášky	<b>(72)</b>	Meno pôvodcu (-ov)
<b>(30)</b>	Údaje o prioritě	<b>(73)</b>	Meno (názov) majiteľa(-ov)
<b>(40)</b>	Dátum zverejnenia prihlášky	<b>(74)</b>	Meno (názov) zástupcu(-ov)
<b>(45)</b>	Dátum oznámenia o sprístupnení dokumentu	<b>(86)</b>	Číslo podania medzinárodnej prihlášky podľa PCT
<b>(51)</b>	Medzinárodné patentové triedenie	<b>(87)</b>	Číslo zverejnenia medzinárodnej prihlášky podľa PCT
<b>(54)</b>	Názov	<b>(96)</b>	Číslo podania európskej patentovej prihlášky
<b>(57)</b>	Anotácia		
<b>(62)</b>	Číslo pôvodnej prihlášky v prípade vylúčenej prihlášky		

### Kódy na označovanie záhlaví oznámení publikovaných vo Vestníku ÚPV SR (Štandard WIPO ST. 17)

#### Zverejnené patentové prihlášky

<b>BA9A</b>	Zverejnené patentové prihlášky
<b>FA9A</b>	Zastavené konania o patentových prihláškach na žiadosť prihlasovateľa
<b>FB9A</b>	Zastavené konania o patentových prihláškach
<b>FC9A</b>	Zamietnuté patentové prihlášky
<b>FD9A</b>	Zastavené konania pre nezaplatenie poplatku
<b>GB9A</b>	Prevody a prechody práv na patentové prihlášky
<b>GD9A</b>	Licenčné zmluvy registrované alebo udelené na patentové prihlášky
<b>GD9A</b>	Ukončenia platnosti licenčných zmlúv na patentové prihlášky
<b>GD9A</b>	Sublicenčné zmluvy registrované na patenty alebo patentové prihlášky
<b>GD9A</b>	Ukončenie platnosti sublicenčných zmlúv na patenty alebo patentové prihlášky
<b>PD9A</b>	Zmeny dispozičných práv na patentové prihlášky (zálohov)
<b>PD9A</b>	Zmeny dispozičných práv na patentové prihlášky (ukončenie zálohov)
<b>QA9A</b>	Ponuky licencií na patentové prihlášky
<b>QA9A</b>	Späťvzatia ponúk licencií na patentové prihlášky
<b>RD9A</b>	Exekúcie na patentové prihlášky
<b>RF9A</b>	Ukončenie exekúcií na patentové prihlášky
<b>RL9A</b>	Prepis prihlasovateľa patentu (na základe rozhodnutia súdu)

<b>RL9A</b>	Prepis prihlasovateľa patentu (na základe rozhodnutia súdu)
<b>RL9A</b>	Súdne spory o právo na patentové prihlášky
<b>RL9A</b>	Ukončenie súdnych sporov o právo na patentové prihlášky

#### Udelené patenty

<b>FG4A</b>	Udelené patenty
<b>MA4A</b>	Zaniknuté patenty vzdaním sa
<b>MC4A</b>	Zrušené patenty
<b>MG4A</b>	Čiastočne zrušené patenty
<b>MK4A</b>	Zaniknuté patenty uplynutím doby platnosti
<b>MM4A</b>	Zaniknuté patenty pre nezaplatenie udržiavacích poplatkov
<b>PC4A</b>	Prevody a prechody práv na patenty
<b>PD4A</b>	Zmeny dispozičných práv na patenty (ukončenie zálohov)
<b>PD4A</b>	Zmeny dispozičných práv na patenty (zálohov)
<b>QA4A</b>	Ponuky licencií na patenty
<b>QA4A</b>	Späťvzatia ponúk licencií na patenty
<b>QB4A</b>	Licenčné zmluvy registrované alebo udelené na patenty
<b>QC4A</b>	Ukončenie platnosti licenčných zmlúv na patenty
<b>RD4A</b>	Exekúcie na patenty
<b>RF4A</b>	Ukončenie exekúcií na patenty

**RL4A** Prepis majiteľa patentu (na základe rozhodnutia súdu)  
**RL4A** Súdne spory o právo na patenty

**RL4A** Ukončenie súdnych sporov o právo na patenty  
**SB4A** Patenty zapísané do registra po odtajnení

### Opravy a zmeny

#### Opravy v patentových prihláškach

**HA9A** Doplnenie pôvodcu (-ov)  
**HB9A** Opravy v údajoch o ďalších osobách v patentových prihláškach alebo v patentoch  
**HB9A** Opravy v údajoch o prihlasovateľoch patentových prihlášok  
**HC9A** Zmeny v údajoch o prihlasovateľoch patentových prihlášok  
**HC9A** Zmeny v údajoch o ďalších osobách v patentových prihláškach alebo v patentoch  
**HF9A** Opravy dátumov

**HG9A** Opravy zatriedenia podľa MPT  
**HH9A** Opravy chýb alebo zmeny všeobecne

#### Opravy v udelených ochranných dokumentoch

**TA4A** Doplnenie pôvodcu (-ov)  
**TB4A** Opravy v údajoch o majiteľoch patentov  
**TC4A** Zmeny v údajoch o majiteľoch patentov  
**TF4A** Opravy dátumov  
**TG4A** Opravy zatriedenia podľa MPT  
**TH4A** Opravy chýb alebo zmeny všeobecne

## BA9A

## Zverejnené patentové prihlášky

(21) (51)

62-2024 **F03D 3/02**  
 78-2024 **C21D 1/34**  
 50057-2024 **C12P 21/06**  
 50070-2024 **C12Q 1/06**  
 50012-2025 **G01L 1/12**

(51) **C12P 21/06** (2006.01)  
**C12P 13/04** (2006.01)  
**C05F 1/00** (2006.01)  
**C05F 17/20** (2020.01)  
**C12R 1/085** (2006.01)

(21) **50057-2024**

(22) 4.10.2024

(71) Burianová Agnesa, Ing., Košice, SK;

(72) Gorej Roman, JUDr., Košice, SK;

(74) Belička Ivan, Ing., Banská Bystrica, SK;

(54) **Spôsob úpravy živočíšnych zmesí s produkciou keratinázy, následnou energetickou stabilizáciou živín a koncentráciou a aktiváciou bielkovín**

(57) Spôsob úpravy živočíšnych zmesí s produkciou keratinázy, následnou energetickou stabilizáciou živín a koncentráciou a aktiváciou bielkovín sa vyznačuje tým, že do 500 kg zmesi organických surovín sa pridá 125 l kmeňa *Bacillus cereus* KBO43 a 125 kg dextrózy  $C_6H_{12}O_6$ , po 6-hodinovom premiešaní a enzymatickej reakcii sa pridá prostredníctvom kvantového zariadenia saturovaný kryštalicko-vodný roztok v objeme 50 kg/l a množstve od 105 do 150 kg kaustickej sódy – E524, molárnej hmotnosti 39,997, pri entalpii rozpúšťania:  $\Delta H_{\text{rozp.}} = -1\ 112,7\ \text{J/g}$ , elektrónovej konfigurácii kationu sodného 11 a+1s2 2s22p6 alebo prostredníctvom kvantového zariadenia saturovaný 50 l kryštalicko-koloidný roztok, do ktorého sa dodá od 45 do 88 kg líhu draselného E525, molekulárnej hmotnosti 56,11 g/mol, v pomere k hmotnosti zmesi organických surovín, a naleje sa do 150 litrov elektromagneticky nasýteného vodného roztoku, v pomere k hmotnosti zmesi organických surovín, vzniknutá keratináza sa neutralizuje pridaním do 150 kg kyseliny 2-hydroxipropán-1,2,3-trikarboxylovej, kyseliny 3-3karboxy-3 hydroxyseptandiovej  $C_6H_8O_7 \cdot CO_3H_5O$  (COOH alebo do 140 kg acetátu  $(CH_3COOH)$ , alebo do 150 kg kyseliny metánovej (HCOOH), alebo do 135 kg vitriolového oleja, alebo do 128 kg – E 338 kyseliny ortofosforečnej  $H_3PO_4$ , alebo trihydrogén(tertaoxo)fosforečnej v pomere k hmotnosti zmesi organických surovín.

(51) **C12Q 1/06** (2006.01)(21) **50070-2024**

(22) 9.10.2024

(67) 50104-2024

(71) Výskumný ústav mliekárenský, a.s., Žilina, SK;

(72) Tomáška Martin, Ing., PhD., Žilina, SK;

Drončovský Maroš, Ing., Žilina, SK;

Kološta Miroslav, Ing., PhD., Žilina, SK;

(74) MAJLINGOVÁ &amp; PARTNERS, s. r. o., Bratislava, SK;

(54) **Spôsob kontroly mikrobiologickej kvality surového kozieho mlieka metódou laserovej prietokovej cytometrie**

(57) Spôsob kontroly mikrobiologickej kvality surového kozieho mlieka metódou laserovej prietokovej cytometrie pozostáva z vytvorenia reprezentatívneho prepočítavacieho vzťahu určeného na prepočet výsledkov z tejto metódy do stupnice  $KTJ \cdot ml^{-1}$ , z trvalej verifikácie uvedeného prepočítavacieho vzťahu a z rutinného merania vzoriek surového kozieho mlieka touto metódou so súbežným meraním počtov somatických buniek vo vzorkách mlieka, keďže tieto môžu spoľahlivosť merania mikrobiologickej kvality ovplyvniť.

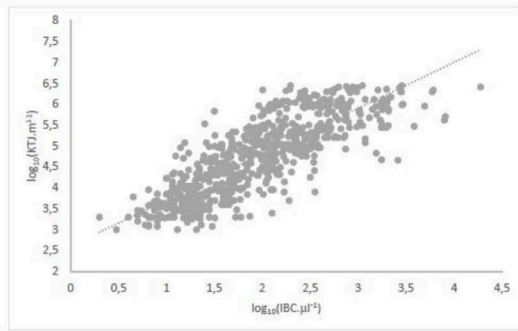

- (51) **C21D 1/34** (2006.01)  
**C21D 8/1244** (2026.01)
- (21) **78-2024**  
(22) 11.10.2024
- (71) Ústav materiálového výskumu Slovenskej akadémie vied, verejná výskumná inštitúcia, Košice, SK;
- (72) Kováč František, RNDr., CSc., Košice, SK;  
Petryshynets Ivan, Mgr., PhD., Košice, SK;
- (54) **Spôsob deformačno termického spracovania neorientovaných elektrotechnických ocelí**
- (57) Navrhovaný postup technologického spracovania neorientovaných elektrotechnických ocelí je zameraný na zabezpečenie homogénnej hrubozrnnej mikroštruktúry so zvýšeným zastúpením kubickej kryštalografickej orientácie pre širokú škálu izotropných elektrotechnických ocelí v stave „Fully-finish“ finálne spracovaných vo forme segmentov elektromotorov. Originalita predloženého prístupu je založená na využití deformačne indukovaného pohybu hraníc zŕn feritu. Kontrolovaný stupeň plastickej deformácie je realizovaný v ohybovej rovnačke pred vysekávaním segmentov elektromotora. Následne vysekané segmenty sú dynamicky ohrievané na teplotu, pri ktorej dochádza k deformačne indukovanému rastu feritových zŕn. Hnacou silou procesu je gradient deformačnej energie medzi susednými zrnami. Hranica sa pohybuje smerom k vyššej intenzite deformačnej energie. Rastie zrno s nižšou intenzitou na úkor zrna s vyššou intenzitou deformačnej energie. Takýmto spôsobom dochádza k eliminácii deformačných napätí a k eliminácii možnosti tvorby jemnozrnnej mikroštruktúry v oblasti strižných hrán oproti bežnému postupu, čo má priaznivý vplyv na zníženie wattových strát vysekaných segmentov.

- (51) **F03D 3/02** (2006.01)  
**F03D 7/06** (2006.01)
- (21) **62-2024**  
(22) 24.7.2024
- (71) Macalák Juraj, Ing., Veľký Krtíš, SK;  
Macaláková Zuzana, MUDr., Sliac, SK;
- (72) Macalák Juraj, Ing., Veľký Krtíš, SK;  
Macaláková Zuzana, MUDr., Sliac, SK;

- (54) **Otočný systém lineárneho uloženia vertikálnych veterných turbín**
- (57) Otočný systém lineárneho uloženia vertikálnych veterných turbín je určený na simultánne vertikálne otáčanie veterných turbín (8) okolo vlastnej osi určené na výrobu elektrickej energie a zároveň vertikálne otáčanie celej línie veterných turbín (8) v otočných moduloch (7) okolo vertikálnej osi stacionárneho stĺpa (1) a (2) kolmo na smer vetra na účely dosiahnutia maximálnej účinnosti týchto turbín pri výrobe elektrickej energie. Otočný systém pozostáva z otočného modulu (7), ktorý má v oceľovom ráme uložené aspoň dve vertikálne otočné veterné turbíny (8) spôsobom umožňujúcim ich primárne otáčanie okolo vlastnej osi. Otočný modul (7) vertikálnych veterných turbín (8) prostredníctvom otočného mechanizmu, zloženého z ozubeného kolesa (5) a prevodovky (6) a umiestneného na nosnom stĺpe (1) a (2), zabezpečuje vertikálne otáčanie modulu (7) okolo stĺpa (1) a (2) v rozsahu 0 – 90°. Na najvyššom bode systému sa nachádza anemometer na meranie rýchlosti a smeru vetra (9) na automatické riadenie prevádzky.

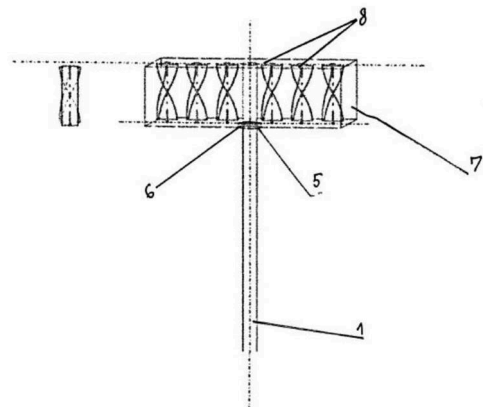

- (51) **G01L 1/12** (2006.01)
- (21) **50012-2025**  
(22) 30.9.2025
- (30) PV 2024-379, 2.10.2024, CZ
- (71) INSET s.r.o., Praha, CZ;
- (72) Jaroševič Andrej, doc. RNDr., PhD., Praha, CZ;  
Kurota Peter, Ing., Praha, CZ;  
Obluk Pavel, RNDr., Praha, CZ;
- (74) HAVEL & PARTNERS s.r.o., advokátska kancelária, Bratislava, SK;
- (54) **Zariadenie a spôsob na nedeštruktívne bezkontaktné meranie mechanického napätia feromagnetických, najmä podlhovastých materiálov**
- (57) Zariadenie na nedeštruktívne bezkontaktné meranie mechanického napätia feromagnetických, najmä podlhovastých materiálov obsahuje meraciu aparatúru a magnetoelastický snímač, ktorý je pripojiteľný k meracej aparatúre, kde táto meracia aparatúra obsahuje kondenzátor (C1) ako zdroj energie merania, pričom meracia aparatúra ďalej

obsahuje snímací odpor (RS) zapojený v sérii s magnetoelastickým snímačom a kondenzátorom (C1) na vytvorenie RLC obvodu, výkonový HSS spínač (S1) na prepínanie z RLC obvodu do RL obvodu, riadený LSS spínač (Q1) zapojený na premostenie kondenzátora (C1) ako ideálna dióda, zdroj (V3) referenčného napätia VREF, napäťový komparátor (CMP) zapojený na porovnávanie napätia VRS(t) na snímacom odpore (RS) s referenčným napätím VREF a riadiace jednotky napojené na výstup z napäťového komparátora (CMP) a na ovládacie vstupy výkonového HSS spínača (S1) a riadeného LSS spínača (Q1) na ich ovládanie podľa výstupu komparátora (CMP) na základe hodnoty porovnávaného napätia VRS(t) na snímacom odpore (RS) s referenčným napätím VREF, pričom magnetoelastický snímač obsahuje aspoň magnetizačné vinutie na vytvorenie časovo premenlivého magnetického poľa na účel magnetizácie meraného materiálu na meranie mechanického napätia meraného materiálu prostredníctvom magnetických vlastností meraného

materiálu. Podľa tohto vynálezu je opísaný aj spôsob nedeštruktívneho bezkontaktného merania mechanického napätia uvedených feromagnetických materiálov.

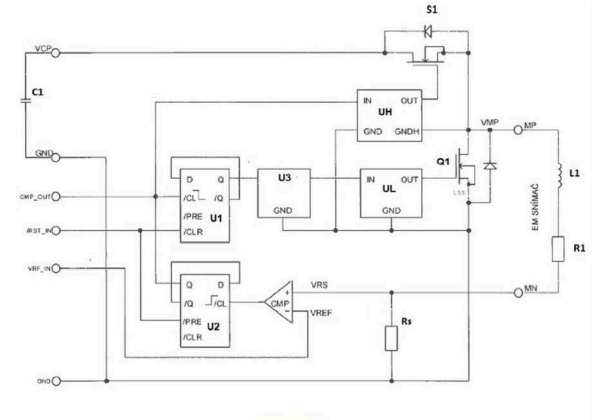

(51) (21)

**C12P 21/06** 50057-2024  
**C12Q 1/06** 50070-2024  
**C21D 1/34** 78-2024  
**F03D 3/02** 62-2024  
**G01L 1/12** 50012-2025

## FG4A

## Udelené patenty

(11)	(51)	(11)	(51)	(11)	(51)	(11)	(51)
289420	<b>B29D 30/30</b>	289423	<b>H02P 25/00</b>	289426	<b>B61D 17/04</b>	289429	<b>C22C 30/00</b>
289421	<b>B25B 25/00</b>	289424	<b>B65G 43/08</b>	289427	<b>B61H 13/02</b>	289430	<b>B65G 63/02</b>
289422	<b>A61B 5/00</b>	289425	<b>B01D 53/62</b>	289428	<b>E04B 5/12</b>	289431	<b>H05B 45/00</b>
<b>(51)</b>	<b>A61B 5/00</b> (2006.01)			<b>(74)</b>	HÖRMANN & PARTNERS s.r.o., Bratislava, SK;		
	<b>A61B 5/24</b> (2021.01)			<b>(54)</b>	<b>Spojovacie zariadenie na spony hog ring a jeho spájací člen pre sponkovaciu pištoľ na spony hog ring</b>		
<b>(11)</b>	<b>289422</b>						
<b>(21)</b>	55-2023						
<b>(22)</b>	15.5.2023						
<b>(40)</b>	4.12.2024						
<b>(45)</b>	29.4.2026						
<b>(73)</b>	Slovenská technická univerzita v Bratislave, Bratislava, SK;						
<b>(72)</b>	Vavrinský Erik, Ing., PhD., Vysoká pri Morave, SK; Nevřela Juraj, Ing., PhD., Bratislava, SK; Viřazková Diana, Ing., Martin, SK; Kosnáčová Helena, Mgr., PhD., Bratislava, SK;						
<b>(54)</b>	<b>Systém s inteligentnou čelenkou na monitorovanie EOG</b>						
<b>(51)</b>	<b>B01D 53/62</b> (2006.01)			<b>(51)</b>	<b>B29D 30/30</b> (2006.01)		
	<b>B01D 53/14</b> (2006.01)				<b>B29D 30/46</b> (2006.01)		
	<b>B01D 53/34</b> (2006.01)			<b>(11)</b>	<b>289420</b>		
	<b>B01D 53/73</b> (2006.01)			<b>(21)</b>	50055-2022		
	<b>B01D 53/96</b> (2006.01)			<b>(22)</b>	14.11.2022		
<b>(11)</b>	<b>289425</b>			<b>(40)</b>	5.6.2024		
<b>(21)</b>	85-2023			<b>(45)</b>	29.4.2026		
<b>(22)</b>	26.6.2023			<b>(73)</b>	Mesnac European Research and Technical Centre s. r. o. skrátene „MERTC s. r. o.“, Trenčianska Teplá, SK;		
<b>(30)</b>	CZ2023-138, 12.4.2023, CZ			<b>(72)</b>	Bakoš Štefan, Ing., Púchov, SK;		
<b>(40)</b>	6.11.2024			<b>(74)</b>	MAJLINGOVÁ & PARTNERS, s. r. o., Bratislava, SK;		
<b>(45)</b>	29.4.2026			<b>(54)</b>	<b>Upínací segment pákového kostrového bubna a pákový kostrový bubon</b>		
<b>(73)</b>	Průmyslově právní strategie, spol. s r.o., Šenov, CZ; Považská cementáreň, a.s., Ladce, SK;						
<b>(72)</b>	Daxner Jaromír, Mgr. et Mgr, Ph.D., Šenov, CZ; Martauz Pavel, Ing., Trenčín, SK;			<b>(51)</b>	<b>B61D 17/04</b> (2006.01)		
<b>(74)</b>	Silesia Patent, s.r.o., Václavovice, CZ;				<b>B60P 7/14</b> (2006.01)		
<b>(54)</b>	<b>Spôsob neutralizácie oxidu uhličitého</b>				<b>B61D 45/00</b> (2006.01)		
<b>(51)</b>	<b>B25B 25/00</b> (2006.01)			<b>(11)</b>	<b>289426</b>		
	<b>B25B 27/02</b> (2006.01)			<b>(21)</b>	50033-2021		
	<b>B25B 29/00</b> (2006.01)			<b>(22)</b>	20.5.2021		
	<b>B25B 31/00</b> (2006.01)			<b>(40)</b>	23.6.2021		
<b>(11)</b>	<b>289421</b>			<b>(45)</b>	29.4.2026		
<b>(21)</b>	47-2022			<b>(73)</b>	TATRAVAGÓNKA a.s., Poprad, SK;		
<b>(22)</b>	6.5.2022			<b>(72)</b>	Macejko Ján, Ing., Odorín, SK;		
<b>(30)</b>	10-2021-0189448, 28.12.2021, KR			<b>(74)</b>	Belička Ivan, Ing., Banská Bystrica, SK;		
<b>(40)</b>	27.9.2023			<b>(54)</b>	<b>Otočný záves deliacej priečky</b>		
<b>(45)</b>	29.4.2026						
<b>(73)</b>	DAECHANG SEAT CO., LTD-DONGTAN, Gyeonggi-do, KR;			<b>(51)</b>	<b>B61H 13/02</b> (2006.01)		
<b>(72)</b>	Lee Joung Sik, Ulsan, KR; Kwon Hyuk Bae, Incheon, KR; Lee Tae Hee, Ulsan, KR; Lim Jung Suk, Ulsan, KR;				<b>B61H 13/34</b> (2006.01)		
					<b>B60T 17/22</b> (2006.01)		
					<b>G05G 1/015</b> (2008.04)		
				<b>(11)</b>	<b>289427</b>		
				<b>(21)</b>	50031-2022		
				<b>(22)</b>	9.6.2022		
				<b>(40)</b>	13.7.2022		
				<b>(45)</b>	29.4.2026		
				<b>(73)</b>	TATRAVAGÓNKA a.s., Poprad, SK;		
				<b>(72)</b>	Macejko Peter, Ing., Jamník, SK;		
				<b>(74)</b>	Belička Ivan, Ing., Banská Bystrica, SK;		
				<b>(54)</b>	<b>Mechanizmus ukazovateľa ručnej brzdy</b>		
				<b>(51)</b>	<b>B65G 43/08</b> (2006.01)		
				<b>(11)</b>	<b>289424</b>		
				<b>(21)</b>	50026-2024		
				<b>(22)</b>	9.5.2024		

(40) 26.11.2025  
 (45) 29.4.2026  
 (73) Technická univerzita v Košiciach, Košice, SK;  
 (72) Fedorko Gabriel, prof. Ing., PhD., Drienovská Nová Ves, SK;  
**(54) Zariadenie na snímanie natočenia dopravného pásu kontinuálnych dopravných systémov na digitálnu transformáciu**

---

**(51) B65G 63/02** (2006.01)  
**(11) 289430**  
 (21) 136-2022  
 (22) 30.12.2022  
 (40) 24.7.2024  
 (45) 29.4.2026  
 (73) Slovenská technická univerzita v Bratislave, Bratislava, SK;  
 (72) Šooš Ľubomír, Dr.h.c. prof. Ing., PhD., Bratislava, SK;  
 Závodský Tomáš, Ing., Rybky, SK;  
**(54) Presúvací mechanizmus modulárneho nízkopodlažného vysokokapacitného manipulačného systému prekládky kontajnerov**

---

**(51) C22C 30/00** (2006.01)  
**C22C 14/00** (2006.01)  
**C22C 16/00** (2006.01)  
**C01B 3/00** (2026.01)  
**(11) 289429**  
 (21) 50043-2024  
 (22) 26.6.2024  
 (40) 14.1.2026  
 (45) 29.4.2026  
 (73) Technická univerzita v Košiciach, Košice, SK;  
 (72) Saksl Karel, doc. Ing., PhD., Košice, SK;  
 Brestovič Tomáš, prof. Ing., PhD., Ličartovce, SK;  
 Jasminská Natália, doc. Ing., PhD., Košice, SK;  
 Lázár Marián, doc. Ing., PhD., Sečovce, SK;  
**(54) Vysokoentropická zliatina na uskladnenie vodíka**

---

**(51) E04B 5/12** (2006.01)  
**E04B 5/23** (2006.01)  
**E04B 5/43** (2006.01)  
**E04B 1/14** (2006.01)

**(11) 289428**  
 (21) 121-2022  
 (22) 5.12.2022  
 (30) CZ2021-552, 7.12.2021, CZ  
 (40) 24.4.2024  
 (45) 29.4.2026  
 (73) Biskup Stanislav, Černošice, CZ;  
 (72) Biskup Stanislav, Černošice, CZ;  
 (74) Girmanová Zuzana, Ing., Nitra, SK;  
**(54) Pohľadový stropný drevobetónový panel na montáž monolitckej skladanej drevobetónovej stropnej statickej konštrukcie**

---

**(51) H02P 25/00** (2006.01)  
**H02P 25/18** (2006.01)  
**H02P 1/32** (2006.01)  
**H02H 7/08** (2006.01)  
**(11) 289423**  
 (21) 154-2023  
 (22) 12.12.2023  
 (40) 25.6.2025  
 (45) 29.4.2026  
 (73) Žilinská univerzita v Žiline, Žilina, SK;  
 (72) Praženica Michal, doc. Ing., PhD., Plevník-Drienové, SK;  
 Kaščák Slavomír, Ing., PhD., Krompachy, SK;  
 Resutík Patrik, Ing., Oravská Jasenica, SK;  
**(54) Zariadenie na prepínanie počtu fáz viacfázového motora a spôsob prepínania počtu fáz viacfázového motora**

---

**(51) H05B 45/00** (2022.01)  
**(11) 289431**  
 (21) 50026-2022  
 (22) 25.4.2022  
 (40) 14.9.2022  
 (45) 29.4.2026  
 (67) 50030-2022  
 (73) LEDeco solution, s.r.o., Banská Bystrica, SK;  
 (72) Slivka Jozef, Banská Bystrica, SK;  
 (74) Belička Ivan, Ing., Banská Bystrica, SK;  
**(54) Zapojenie prúdového zdroja vo viackanálovom LED systéme**

(51)	(11)	(51)	(11)	(51)	(11)	(51)	(11)
<b>A61B 5/00</b>	289422	<b>B29D 30/30</b>	289420	<b>B65G 43/08</b>	289424	<b>E04B 5/12</b>	289428
<b>B01D 53/62</b>	289425	<b>B61D 17/04</b>	289426	<b>B65G 63/02</b>	289430	<b>H02P 25/00</b>	289423
<b>B25B 25/00</b>	289421	<b>B61H 13/02</b>	289427	<b>C22C 30/00</b>	289429	<b>H05B 45/00</b>	289431

**FB9A****Zastavené konania o patentových prihláškach**

(21)

111-2022  
126-2022  
50059-2022

**FC9A****Zamietnuté patentové prihlášky**

(21)

105-2023  
110-2023

**FD9A****Zastavené konania pre nezaplatenie poplatku**

(21)

50002-2023  
50019-2023  
56-2024

**MM4A****Zaniknuté patenty pre nezaplatenie udržiavacích poplatkov**

(11) Dátum zániku

288820 10.09.2025  
288946 09.09.2025

**QA4A****Ponuky licencií na patenty**

(11) **289020**  
(21) 61-2020  
(54) **Zariadenie na beztrieskové delenie dreva**  
(73) Technická univerzita vo Zvolene, Zvolen, SK;  
Dátum zápisu do registra: 9.4.2026

---

(11) **289199**  
(21) 73-2018  
(54) **Uloženie rotorov v magnetickom poli permanentných magnetov**  
(73) Technická univerzita vo Zvolene, Zvolen, SK;  
Dátum zápisu do registra: 9.4.2026

---

(11) **289332**  
(21) 67-2022  
(54) **Drevotriesková kompozitná doska na báze gummy a spôsob jej výroby**  
(73) Technická univerzita vo Zvolene, Zvolen, SK;  
Dátum zápisu do registra: 9.4.2026

---

(11) **289336**  
(21) 66-2022  
(54) **Drevotriesková kompozitná doska na báze plastu a spôsob jej výroby**  
(73) Technická univerzita vo Zvolene, Zvolen, SK;  
Dátum zápisu do registra: 10.4.2026

---

**QA9A****Ponuky licencií na patentové prihlášky**

(21) **50067-2022**  
(54) **Zariadenie na meranie individuálnej psychofyziologickej záťaže letového inštruktora**  
(71) Technická univerzita v Košiciach, Košice, SK;  
Dátum zápisu do registra: 31.3.2026

---

# ČASŤ

EURÓPSKE PATENTY  
S URČENÍM PRE SLOVENSKÚ REPUBLIKU

### Kódy na označovanie jednotlivých druhov dokumentov (Štandard WIPO ST.16)

<b>T1</b>	Preklad patentových nárokov európskej patentovej prihlášky	<b>T3</b>	Preklad európskeho patentového spisu
<b>T2</b>	Opravený preklad patentových nárokov európskej patentovej prihlášky	<b>T4</b>	Opravený preklad európskeho patentového spisu
		<b>T5</b>	Preklad zmeneného znenia európskeho patentového spisu

### Číselné kódy na označovanie bibliografických údajov (Štandard WIPO ST.9)

<b>(11)</b>	Číslo dokumentu	<b>(62)</b>	Číslo pôvodnej prihlášky v prípade vylúčenej prihlášky
<b>(21)</b>	Číslo prihlášky	<b>(71)</b>	Meno (názov) prihlasovateľa(-ov)
<b>(30)</b>	Údaje o prioritě	<b>(71)</b>	Meno (názov) prihlasovateľa(-ov)
<b>(40)</b>	Dátum zverejnenia prihlášky	<b>(72)</b>	Meno pôvodcu (-ov)
<b>(45)</b>	Dátum oznámenia o sprístupnení dokumentu (prekladu, opraveného prekladu EPS alebo zmeneného znenia EPS)	<b>(73)</b>	Meno (názov) majiteľa(-ov)
<b>(46)</b>	Dátum oznámenia o sprístupnení dokumentu (prekladu a opraveného prekladu patentových nárokov EPP)	<b>(74)</b>	Meno (názov) zástupcu(-ov)
<b>(46)</b>	Dátum oznámenia o sprístupnení dokumentu (prekladu a opraveného prekladu patentových nárokov EPP)	<b>(86)</b>	Číslo podania medzinárodnej prihlášky podľa PCT
<b>(51)</b>	Medzinárodné patentové triedenie	<b>(87)</b>	Číslo zverejnenia medzinárodnej prihlášky podľa PCT
<b>(54)</b>	Názov	<b>(96)</b>	Číslo a dátum podania európskej patentovej prihlášky
		<b>(97)</b>	Číslo a dátum zverejnenia európskej patentovej prihlášky alebo vydania európskeho patentového spisu

### Kódy na označovanie záhlaví oznámení publikovaných vo Vestníku ÚPV SR (Štandard WIPO ST. 17)

#### **Európske patentové prihlášky**

<b>BA9A</b>	Sprístupnené preklady a opravené preklady patentových nárokov európskych patentových prihlášok
<b>FA9A</b>	Zastavené konania o európskych patentových prihláškach z dôvodu späťvzatia
<b>GA9A</b>	Zmeny európskych patentových prihlášok na národné prihlášky
<b>GB9A</b>	Prevody a prechody práv na európske patentové prihlášky
<b>GD9A</b>	Licenčné zmluvy registrované alebo udelené na európske patentové prihlášky
<b>GD9A</b>	Ukončenie platnosti licenčných zmlúv na európske patentové prihlášky
<b>GD9A</b>	Sublicenčné zmluvy registrované na európske patenty alebo európske patentové prihlášky
<b>GD9A</b>	Ukončenie platnosti sublicenčných zmlúv na európske patenty alebo európske patentové prihlášky
<b>PD9A</b>	Zmeny dispozičných práv na európske patentové prihlášky (ukončenie zálohov)
<b>PD9A</b>	Zmeny dispozičných práv na európske patentové prihlášky (zálohy)
<b>QA9A</b>	Späťvzatia ponúk licencií na európske patentové prihlášky (v konaní)
<b>QA9A</b>	Ponuky licencií na európske patentové prihlášky (v konaní)
<b>RD9A</b>	Exekúcie na európske patentové prihlášky

<b>RF9A</b>	Ukončenie exekúcií na európske patentové prihlášky
<b>RL9A</b>	Prepis prihlasovateľa európskej patentovej prihlášky (na základe rozhodnutia súdu)
<b>RL9A</b>	Súdne spory o právo na európske patentové prihlášky
<b>RL9A</b>	Ukončenie súdnych sporov o právo na európske patentové prihlášky

#### **Európske patenty**

<b>MA4A</b>	Zaniknuté európske patenty vzdaním sa patentu
<b>MC4A</b>	Zrušené európske patenty
<b>MC4A</b>	Zrušené európske patenty po námietkovom konaní pred EPÚ
<b>MG4A</b>	Čiastočne zrušené európske patenty
<b>MK4A</b>	Zaniknuté európske patenty uplynutím doby platnosti
<b>MM4A</b>	Zaniknuté európske patenty pre nezaplatenie udržiavacích poplatkov
<b>NG4A</b>	Európske patenty zachované v zmenenom znení po námietkovom konaní pred EPÚ
<b>PC4A</b>	Prevody a prechody práv na európske patenty
<b>PD4A</b>	Zmeny dispozičných práv na európske patenty (zálohy)
<b>PD4A</b>	Zmeny dispozičných práv na európske patenty (ukončenie zálohov)
<b>QA4A</b>	Ponuky licencií na európske patenty
<b>QA4A</b>	Späťvzatia ponúk licencií na európske patenty

<b>QB4A</b>	Licenčné zmluvy registrované alebo udelené na európske patenty	<b>RL4A</b>	Súdne spory o právo na európske patenty
<b>QC4A</b>	Ukončenie platnosti licenčných zmlúv na európske patenty	<b>SB4A</b>	Európske patenty zapísané do registra po odtajnení
<b>RD4A</b>	Exekúcie na európske patenty	<b>SC4A</b>	Sprístupnené preklady zmenených znení európskych patentových spisov
<b>RF4A</b>	Ukončenie exekúcií na európske patenty	<b>SC4A</b>	Sprístupnené opravené preklady európskych patentových spisov
<b>RL4A</b>	Prepis majiteľa európskeho patentu (na základe rozhodnutia súdu)	<b>SC4A</b>	Sprístupnené preklady európskych patentových spisov
<b>RL4A</b>	Ukončenie súdnych sporov o právo na európske patenty		

### Opravy a zmeny

#### **Opravy v európskych patentovch prihláškach**

<b>HA9A</b>	Doplnenie pôvodcu (-ov)
<b>HB9A</b>	Opravy v údajoch o ďalších osobách v európskych patentových prihláškach alebo v európskych patentoch
<b>HB9A</b>	Opravy v údajoch o prihlasovateľoch európskych patentových prihlášok
<b>HC9A</b>	Zmeny v údajoch o ďalších osobách v európskych patentových prihláškach alebo v európskych patentoch
<b>HC9A</b>	Zmeny v údajoch o prihlasovateľoch európskych patentových prihlášok

<b>HF9A</b>	Opravy dátumov
<b>HG9A</b>	Opravy zatriedenia podľa MPT
<b>HH9A</b>	Opravy chýb alebo zmeny všeobecne

#### **Opravy v európskych patentoch**

<b>TA4A</b>	Doplnenie pôvodcu (-ov)
<b>TB4A</b>	Opravy v údajoch o majiteľoch európskych patentov
<b>TC4A</b>	Zmeny v údajoch o majiteľoch európskych patentov
<b>TF4A</b>	Opravy dátumov
<b>TG4A</b>	Opravy zatriedenia podľa MPT
<b>TH4A</b>	Opravy chýb alebo zmeny všeobecne

## SC4A

## Sprístupnené preklady európskych patentových spisov

(11)	(51)	(11)	(51)	(11)	(51)	(11)	(51)
E 48121	<b>A61K 9/1278</b>	E 48147	<b>A61C 8/00</b>	E 48173	<b>H04N 19/88</b>	E 48198	<b>E04B 9/18</b>
E 48122	<b>B23K 35/26</b>	E 48148	<b>A61K 31/685</b>	E 48174	<b>E04D 13/072</b>	E 48199	<b>B66B 23/00</b>
E 48123	<b>F17C 13/00</b>	E 48149	<b>A61K 9/00</b>	E 48175	<b>H04N 19/597</b>	E 48200	<b>E05F 15/73</b>
E 48124	<b>H01B 7/04</b>	E 48150	<b>A61K 31/57</b>	E 48176	<b>A61C 1/06</b>	E 48201	<b>A61N 2/00</b>
E 48125	<b>H05B 3/28</b>	E 48151	<b>H04N 19/105</b>	E 48177	<b>C07C 319/08</b>	E 48202	<b>G01F 11/02</b>
E 48126	<b>A43C 15/16</b>	E 48152	<b>C12M 1/107</b>	E 48178	<b>C07D 487/04</b>	E 48203	<b>C01B 33/158</b>
E 48127	<b>A61K 9/14</b>	E 48153	<b>B29D 30/00</b>	E 48179	<b>C07K 16/18</b>	E 48204	<b>B62D 25/20</b>
E 48128	<b>A61J 1/00</b>	E 48154	<b>A61K 9/08</b>	E 48180	<b>C02F 3/00</b>	E 48205	<b>C07K 14/705</b>
E 48129	<b>A61K 9/00</b>	E 48155	<b>H04N 19/70</b>	E 48181	<b>F04B 15/02</b>	E 48206	<b>A61K 51/08</b>
E 48130	<b>B23K 26/00</b>	E 48156	<b>A01N 1/143</b>	E 48182	<b>A61K 40/42</b>	E 48207	<b>F16B 5/02</b>
E 48131	<b>B60L 53/53</b>	E 48157	<b>C08K 5/11</b>	E 48183	<b>H04N 19/105</b>	E 48208	<b>B65H 3/04</b>
E 48132	<b>A47D 13/02</b>	E 48158	<b>H01B 9/00</b>	E 48184	<b>A61K 31/4535</b>	E 48209	<b>D21C 9/08</b>
E 48133	<b>C12N 5/0783</b>	E 48159	<b>B23K 26/03</b>	E 48185	<b>H02G 3/32</b>	E 48210	<b>B62D 25/20</b>
E 48134	<b>A61K 31/734</b>	E 48160	<b>H04N 19/70</b>	E 48186	<b>A61K 9/00</b>	E 48211	<b>A61L 27/20</b>
E 48135	<b>C07D 471/04</b>	E 48161	<b>H01C 1/02</b>	E 48187	<b>B30B 11/22</b>	E 48212	<b>G01M 3/24</b>
E 48136	<b>C07K 16/00</b>	E 48162	<b>A23L 33/135</b>	E 48188	<b>G01N 30/86</b>	E 48213	<b>H04N 13/161</b>
E 48137	<b>C01B 25/10</b>	E 48163	<b>C07D 487/10</b>	E 48189	<b>F17C 9/00</b>	E 48214	<b>H03M 7/40</b>
E 48138	<b>C07D 239/47</b>	E 48164	<b>C07K 19/00</b>	E 48190	<b>G01R 11/04</b>	E 48215	<b>B65D 83/224</b>
E 48139	<b>A01N 35/10</b>	E 48165	<b>B25J 11/00</b>	E 48191	<b>H04N 19/30</b>	E 48216	<b>A61K 31/445</b>
E 48140	<b>B23K 26/03</b>	E 48166	<b>A61K 47/34</b>	E 48192	<b>A61B 5/05</b>	E 48217	<b>B25H 3/00</b>
E 48141	<b>F24D 19/08</b>	E 48167	<b>C07C 17/25</b>	E 48193	<b>A61K 31/445</b>	E 48218	<b>F41H 7/02</b>
E 48142	<b>F41G 3/26</b>	E 48168	<b>C07D 403/14</b>	E 48194	<b>H04N 19/187</b>	E 48219	<b>A62D 1/00</b>
E 48143	<b>F25D 19/04</b>	E 48169	<b>C21D 6/00</b>	E 48195	<b>C07D 237/20</b>	E 48220	<b>G05B 23/02</b>
E 48144	<b>B01J 35/58</b>	E 48170	<b>C07C 17/25</b>	E 48196	<b>A63C 5/02</b>	E 48221	<b>A61K 31/4745</b>
E 48145	<b>A61K 38/17</b>	E 48171	<b>F25B 25/00</b>	E 48197	<b>A61K 9/24</b>	E 48222	<b>C06B 35/00</b>
E 48146	<b>C07D 311/80</b>	E 48172	<b>C07K 16/10</b>				

(51) **A01N 1/143** (2025.01)(11) **E 48156**

(96) 18724760.6, 30.4.2018

(97) 3614836, 3.12.2025

(30) 201762491863 P, 28.4.2017, US

(45) 29.4.2026

(73) Lifeline Scientific, Inc., Itasca, Illinois, US;

(72) ALSBERG Keith, Itasca, Illinois, US;

DEMUYLDER Peter, Itasca, Illinois, US;

VAN WEISER Gunther, Itasca, Illinois, US;

O'LEARY Jerry, Itasca, Illinois, US;

KRAVITZ David, Itasca, Illinois, US;

(74) HÖRMANN & PARTNERS s.r.o., Bratislava - mestská časť  
Nové Mesto, SK;

(86) PCT/US2018/030214

(87) WO 2018/201138

(54) **Transportér orgánov s doplnkovým okysličovacím  
systémom**(51) **A01N 35/10** (2006.01)**A01N 43/16** (2006.01)**A01N 43/18** (2006.01)**A01P 13/00** (2006.01)(11) **E 48139**

(96) 21197613.9, 20.9.2021

(97) 3970492, 21.1.2026

(30) 202014871, 21.9.2020, GB

(45) 29.4.2026

(73) UPL Corporation Limited, Port Louis, MU;

UPL Europe Ltd, Warrington, Cheshire, GB;

(72) PIROTTE Alan, Houffalize, BE;

HAWKINS Emma Louise, Evesham, GB;

(74) ŽOVICOVÁ & ŽOVIC IP, s. r. o., Bratislava - mestská časť  
Ružinov, SK;(54) **Stabilné herbicídne kompozície**(51) **A23L 33/135** (2016.01)**A23L 33/17** (2016.01)**A23L 29/238** (2016.01)**A23L 33/15** (2016.01)**A23L 33/16** (2016.01)**A23L 33/175** (2016.01)**A61K 35/747** (2015.01)**A61P 1/00** (2006.01)**A61K 35/741** (2015.01)(11) **E 48162**

(96) 17730275.9, 15.5.2017

(97) 3454676, 7.1.2026

(30) 201662335926 P, 13.5.2016, US

201600083376, 8.8.2016, IT

(45) 29.4.2026

(73) Alfaisigma S.p.A., Bologna, IT;

(72) BIFFI Andrea, Urganò (Bergamo), IT;

- (74) Zathurecka INPARTNERS GROUP s.r.o., Banská Bystrica, SK;  
 (86) PCT/IB2017/052850  
 (87) WO 2017/195182  
**(54) Použitie probiotík na zlepšenie absorpcie proteínov**

- (51) A43C 15/16** (2006.01)  
**A43B 3/24** (2006.01)  
**A43C 15/08** (2006.01)

**(11) E 48126**

- (96) 25173480.2, 9.5.2024  
 (97) 4566478, 24.12.2025  
 (30) 202300010521, 24.5.2023, IT  
 (45) 29.4.2026  
 (62) 24728086.0  
 (73) AL.PI. S.R.L., Morrovalle (MC), IT;  
 (72) BIANCUCCI Demetrio, Civitanova Marche, IT;  
 BRASCA Alfredo, zomrel;  
 (74) Zathurecka INPARTNERS GROUP s.r.o., Banská Bystrica, SK;

**(54) Vylepšenie ukotvenia protišmykového člena k podrážke vybaveného zasúvacími protišmykovými prostriedkami**

- (51) A47D 13/02** (2006.01)  
**B62B 7/12** (2006.01)  
**A47C 7/52** (2006.01)  
**B62B 9/12** (2006.01)  
**B62B 9/10** (2006.01)  
**A47D 1/06** (2006.01)

**(11) E 48132**

- (96) 21152124.0, 18.1.2021  
 (97) 3854269, 19.11.2025  
 (30) 102020101314, 21.1.2020, DE  
 (45) 29.4.2026  
 (73) TFK Trends for Kids GmbH, Ergolding, DE;  
 (72) BOERBOOM Stephan, Buch am Erlbach, DE;  
 BEGER Oliver, Weng, DE;  
 (74) HAVEL & PARTNERS s.r.o., advokátska kancelária, Bratislava - mestská časť Staré Mesto, SK;

**(54) Nastaviteľné usporiadanie pre ležanie a sedenie pre tlačný vozík**

- (51) A61B 5/05** (2021.01)  
**A61B 5/06** (2006.01)

**(11) E 48192**

- (96) 24164526.6, 18.9.2018  
 (97) 4378384, 28.1.2026  
 (30) 17382621, 20.9.2017, EP  
 (45) 29.4.2026  
 (62) 18783365.2  
 (73) Universitat de Barcelona, Barcelona, ES;  
 Universitat Politècnica De Catalunya, Barcelona, ES;  
 Fundació Institut d'Investigació en Ciències de la Salut Germans Trias i Pujol, Badalona, Barcelona, ES;  
 (72) TEJADA PALACIOS Javier, Barcelona, ES;  
 MACIÀ BROS Ferran, Barcelona, ES;  
 HERNÁNDEZ FERRÀS Joan Manel, Barcelona, ES;  
 ARAUZ GAROFALO Gianluca, Barcelona, ES;

- AMORÓS GARCÍA DE VALDECASAS Susana, Sant Cugat del Vallès, ES;  
 O'CALLAGHAN CASTELLÀ Juan Manuel, Barcelona, ES;  
 BAYÉS GENÍS Antoni, Barcelona, ES;  
 GÁLVEZ MONTÓN Carolina, Parets del Vallès, ES;  
 RODRÍGUEZ LEOR Oriol, Tiana, ES;

- (74) HÖRMANN & PARTNERS s.r.o., Bratislava - mestská časť Nové Mesto, SK;

**(54) Monitorovanie stentu**

- (51) A61C 1/06** (2006.01)  
**A61C 5/40** (2017.01)

**(11) E 48176**

- (96) 18711580.3, 23.3.2018  
 (97) 3600127, 17.12.2025  
 (30) 201700032045, 23.3.2017, IT  
 (45) 29.4.2026  
 (73) Pedulla Eugenio, Catania, IT;  
 (72) Pedulla Eugenio, Catania, IT;  
 (74) ROTT & RÚŽIČKA, Patentová, známková a právna kancelária, s. r. o., Bratislava - mestská časť Nové Mesto, SK;  
 (86) PCT/EP2018/057405  
 (87) WO 2018/172507

**(54) Zariadenie a spôsob na ovládanie endodontického motora**

- (51) A61C 8/00** (2006.01)  
**(11) E 48147**

- (96) 19832871.8, 16.12.2019  
 (97) 3897448, 19.11.2025  
 (30) 102018222901, 22.12.2018, DE  
 (45) 29.4.2026  
 (73) TRIMPOU Georgia, Frankfurt am Main, DE;  
 (72) TRIMPOU Georgia, Frankfurt am Main, DE;  
 (74) ŽOVICOVÁ & ŽOVIC IP, s. r. o., Bratislava - mestská časť Ružinov, SK;  
 (86) PCT/EP2019/085432  
 (87) WO 2020/127106

**(54) Dentálny implantát**

- (51) A61J 1/00** (2023.01)  
**A61K 38/18** (2006.01)  
**B65D 85/00** (2006.01)

**(11) E 48128**

- (96) 21793971.9, 27.10.2021  
 (97) 4236903, 28.1.2026  
 (30) 20204487, 28.10.2020, EP  
 (45) 29.4.2026  
 (73) Dompé farmaceutici SpA, Milano, IT;  
 (72) ALLEGRETTI Marcello, L'Aquila, IT;  
 APPARENTE Lucia, Napoli, IT;  
 GENTILE Marco Maria, L'Aquila, IT;  
 MATTIOLI Simone, Napoli, IT;  
 (74) Zathurecka INPARTNERS GROUP s.r.o., Banská Bystrica, SK;  
 (86) PCT/EP2021/079879

- (87) WO 2022/090339
- (54) Farmaceutické obaly obsahujúce polypropylénové nádoby a v nich zabalené vodné formulácie NGF**
- 
- (51) **A61K 9/00** (2006.01)  
**A61K 9/14** (2006.01)  
**A61K 9/20** (2006.01)  
**A61K 31/4375** (2006.01)  
**A61K 31/4709** (2006.01)  
**A61P 17/00** (2006.01)  
**A61P 7/00** (2006.01)  
**A61P 1/00** (2006.01)
- (11) E 48129**  
(96) 23715488.5, 27.3.2023  
(97) 4499039, 3.12.2025  
(30) 22164471, 25.3.2022, EP  
(45) 29.4.2026  
(73) Pharvaris GmbH, Zug, CH;  
(72) GIBSON Christoph, Zug, CH;  
(74) Zathurecka INPARTNERS GROUP s.r.o., Banská Bystrica, SK;  
(86) PCT/EP2023/057792  
(87) WO 2023/180576
- (54) Tuhá kompozícia s predĺženým uvoľňovaním zahŕňajúca antagonisty bradykinínových B2-receptorov**
- 
- (51) **A61K 9/00** (2006.01)  
**A61K 9/08** (2006.01)  
**A61K 31/728** (2006.01)  
**A61P 13/10** (2006.01)  
**A61P 31/00** (2006.01)
- (11) E 48149**  
(96) 20801016.5, 22.10.2020  
(97) 4048229, 3.12.2025  
(30) 201900019762, 24.10.2019, IT  
(45) 29.4.2026  
(73) Fidia Farmaceutici S.p.A., Abano Terme (PD), IT;  
(72) PIZZOCARO Carlo, Abano Terme (PD), IT;  
ZANELATO Anna Maria, Abano Terme (PD), IT;  
PAVAN Mauro, Abano Terme (PD), IT;  
(74) HÖRMANN & PARTNERS s.r.o., Bratislava - mestská časť Nové Mesto, SK;  
(86) PCT/IB2020/059922  
(87) WO 2021/079303
- (54) Farmaceutická kompozícia na použitie pri liečbe cystitídy rôznych etiológií**
- 
- (51) **A61K 9/00** (2006.01)  
**A61K 9/14** (2006.01)  
**A61K 9/16** (2006.01)  
**A61K 9/19** (2006.01)  
**A61K 31/502** (2006.01)  
**A61P 35/00** (2006.01)
- (11) E 48186**  
(96) 19885107.3, 15.11.2019  
(97) 3881846, 28.1.2026  
(30) 201811363490, 16.11.2018, CN  
(45) 29.4.2026
- (73) Jiangsu Hengrui Medicine Co., Ltd., Lianyungang, Jiangsu, CN;  
(72) XU Jiajia, Lianyungang, Jiangsu, CN;  
CHEN Hao, Lianyungang, Jiangsu, CN;  
WANG Xu, Lianyungang, Jiangsu, CN;  
(74) Zathurecka INPARTNERS GROUP s.r.o., Banská Bystrica, SK;  
(86) PCT/CN2019/118714  
(87) WO 2020/098774
- (54) Farmaceutická kompozícia zahŕňajúca inhibitory PARP**
- 
- (51) **A61K 9/08** (2006.01)  
**A61K 31/70** (2006.01)  
**A61K 47/42** (2017.01)  
**A61P 29/00** (2006.01)  
**C07K 1/34** (2006.01)  
**C07K 14/705** (2006.01)  
**A61K 38/17** (2006.01)  
**A61K 47/18** (2017.01)  
**A61K 47/26** (2006.01)  
**C07K 14/715** (2006.01)  
**A61P 17/06** (2006.01)  
**A61P 19/00** (2006.01)  
**A61P 19/02** (2006.01)
- (11) E 48154**  
(96) 17862991.1, 19.10.2017  
(97) 3528787, 7.1.2026  
(30) 201662411458 P, 21.10.2016, US  
(45) 29.4.2026  
(73) Amgen Inc., Thousand Oaks, California, US;  
(72) GOSS Monica, Newbury Park California, US;  
BALL Nicole, Thousand Oaks California, US;  
(74) Mgr. Jana Šuranová Traplová, advokátka, Bratislava - mestská časť Rača, SK;  
(86) PCT/US2017/057472  
(87) WO 2018/075818
- (54) Farmaceutické formulácie a spôsoby ich výroby**
- 
- (51) **A61K 9/1278** (2025.01)  
**A61K 9/127** (2025.01)  
**A61K 9/1271** (2025.01)  
**A61K 31/192** (2006.01)  
**A61P 11/00** (2006.01)  
**A61K 31/5575** (2006.01)  
**A61K 31/575** (2006.01)  
**A61K 9/00** (2006.01)
- (11) E 48121**  
(96) 19799941.0, 6.5.2019  
(97) 3790554, 15.10.2025  
(30) 201862667889 P, 7.5.2018, US  
201862670875 P, 14.5.2018, US  
(45) 29.4.2026  
(73) Pharmosa Biopharm Inc., Taipei City, TW;  
(72) KAN Pei, Taipei City, TW;  
LIN Yi Fong, New Taipei City, TW;  
CHEN Ko Chieh, Taipei City, TW;  
(74) HÖRMANN & PARTNERS s.r.o., Bratislava - mestská časť Nové Mesto, SK;  
(86) PCT/US2019/030841

- (87) WO 2019/217271
- (54) Farmaceutická kompozícia na riadené uvoľňovanie treprostínilu**
- 
- (51) A61K 9/14** (2006.01)  
**A61K 9/20** (2006.01)  
**A61K 9/50** (2006.01)
- (11) E 48127**  
(96) 19211045.0, 11.8.2015  
(97) 3679924, 17.12.2025  
(30) 14180566, 11.8.2014, EP  
14183861, 6.9.2014, EP  
15175571, 7.7.2015, EP  
(45) 29.4.2026  
(62) 15756375.0  
(73) WÖRWAG Pharma GmbH & Co.KG, Böblingen, DE;  
(72) VETTER Mr. Dirk, Heidelberg, DE;  
(74) Zivko Mijatovic and Partners s. r. o., Bratislava - mestská časť Petržalka, SK;
- (54) Formulácia obsahujúca častice**
- 
- (51) A61K 9/24** (2006.01)  
**A61K 9/20** (2006.01)  
**A61K 31/137** (2006.01)  
**A61K 31/4458** (2006.01)  
**A61P 25/00** (2006.01)  
**A61P 25/14** (2006.01)
- (11) E 48197**  
(96) 22808184.0, 10.5.2022  
(97) 4337169, 17.12.2025  
(30) 202163187037 P, 11.5.2021, US  
(45) 29.4.2026  
(73) Cingulate Therapeutics LLC, Kansas City, KS, US;  
(72) BRAMS Matthew, Morristown, New Jersey, US;  
SILVA Raul, Morristown, New Jersey, US;  
STRAUGHN Arthur, Morristown, New Jersey, US;  
(74) Zathurecka INPARTNERS GROUP s.r.o., Banská Bystrica, SK;  
(86) PCT/US2022/028550  
(87) WO 2022/240849
- (54) Trimodálna tableta s presne časovaným pulzným uvoľňovaním**
- 
- (51) A61K 31/445** (2006.01)  
**A61P 13/12** (2006.01)
- (11) E 48193**  
(96) 23219933.1, 30.5.2018  
(97) 4327869, 10.12.2025  
(30) 201762512458 P, 30.5.2017, US  
201862626953 P, 6.2.2018, US  
(45) 29.4.2026  
(62) 18733415.6  
(73) Amicus Therapeutics, Inc., Philadelphia, PA, US;  
(72) Castelli Jeff, Cranbury, New Jersey, US;  
(74) HAVEL & PARTNERS s.r.o., advokátska kancelária, Bratislava - mestská časť Staré Mesto, SK;
- (54) Spôsoby liečby pacientov s Fabryho chorobou s poruchou funkcie obličiek**
- 
- (51) A61K 31/445** (2006.01)  
**A61P 13/12** (2006.01)
- (11) E 48216**  
(96) 23219949.7, 30.5.2018  
(97) 4324522, 10.12.2025  
(30) 201762512458 P, 30.5.2017, US  
201862626953 P, 6.2.2018, US  
(45) 29.4.2026  
(62) 18733415.6  
(73) Amicus Therapeutics, Inc., Philadelphia, PA, US;  
(72) Castelli Jeff, Cranbury, New Jersey, US;  
(74) HAVEL & PARTNERS s.r.o., advokátska kancelária, Bratislava - mestská časť Staré Mesto, SK;
- (54) Spôsoby liečby pacientov s Fabryho chorobou s poruchou funkcie obličiek**
- 
- (51) A61K 31/4535** (2006.01)  
**A61K 31/454** (2006.01)
- (11) E 48184**  
(96) 19865548.2, 27.9.2019  
(97) 3856182, 24.12.2025  
(30) 201862738333 P, 28.9.2018, US  
(45) 29.4.2026  
(73) Karuna Therapeutics, Inc., Princeton, NJ, US;  
(72) BETANCOURT Aimesther, Boston, MA, US;  
REHLAENDER Bruce, Boston, MA, US;  
THIBERT Roch, Boston, MA, US;  
(74) HÖRMANN & PARTNERS s.r.o., Bratislava - mestská časť Nové Mesto, SK;  
(86) PCT/US2019/053429  
(87) WO 2020/069301
- (54) Kompozície a spôsoby liečby porúch zmierňovaných aktiváciou muskarínových receptorov**
- 
- (51) A61K 31/4745** (2006.01)  
**C07K 16/30** (2006.01)  
**A61K 31/708** (2006.01)  
**A61K 31/4375** (2006.01)  
**A61K 47/50** (2017.01)  
**A61K 45/00** (2006.01)  
**A61P 35/00** (2006.01)
- (11) E 48221**  
(96) 22151690.9, 8.7.2015  
(97) 4001311, 5.11.2025  
(30) 201410325480, 9.7.2014, CN  
201410440824, 1.9.2014, CN  
(45) 29.4.2026  
(62) 15819519.8  
(73) Birdie Biopharmaceuticals Inc., Grand Cayman, KY;  
(72) LI Lixin, Chaoyang, Beijing, CN;  
(74) HÖRMANN & PARTNERS s.r.o., Bratislava - mestská časť Nové Mesto, SK;
- (54) Kombinácie anti-PD-L1/PD-1 na liečbu nádorov**
- 
- (51) A61K 31/57** (2006.01)  
**A61P 25/14** (2006.01)  
**A61K 45/06** (2006.01)
- (11) E 48150**  
(96) 18751916.0, 9.2.2018  
(97) 3579843, 15.10.2025

- (30) 1750125, 10.2.2017, SE  
1751222, 3.10.2017, SE  
(45) 29.4.2026  
(73) Relmada Therapeutics, Inc., Coral Gables, FL, US;  
(72) BÄCKSTRÖM Torbjörn, Umeå, SE;  
(74) Mgr. Jana Šuranová Traplová, advokátka, Bratislava - mestská časť Rača, SK;  
(86) PCT/SE2018/050119  
(87) WO 2018/147792  
**(54) 3-beta-hydroxy-5-alfa-pregnan-20-on na liečbu Tourettovho syndrómu, obsedantne-kompulzívnej poruchy a/alebo hazardného hráčstva**
- 
- (51) A61K 31/685** (2006.01)  
**A61P 25/24** (2006.01)  
**A61P 25/28** (2006.01)  
**(11) E 48148**  
(96) 22854172.8, 19.12.2022  
(97) 4452277, 10.12.2025  
(30) 202100032252, 22.12.2021, IT  
(45) 29.4.2026  
(73) Fidia Farmaceutici S.p.A., Abano Terme (PD), IT;  
(72) PITTARELLO Mara, Abano Terme (PD), IT;  
(74) HÖRMANN & PARTNERS s.r.o., Bratislava - mestská časť Nové Mesto, SK;  
(86) PCT/IB2022/062486  
(87) WO 2023/119129  
**(54) Priemyselný proces na extrakciu a čistenie fosfolipidov**
- 
- (51) A61K 31/734** (2006.01)  
**A61K 31/695** (2006.01)  
**A61K 31/715** (2006.01)  
**A61K 47/36** (2006.01)  
**A61P 1/04** (2006.01)  
**(11) E 48134**  
(96) 21843775.4, 20.12.2021  
(97) 4262823, 26.11.2025  
(30) 202000031409, 18.12.2020, IT  
202000031421, 18.12.2020, IT  
(45) 29.4.2026  
(73) Drugs Minerals and Generics Italia S.R.L. In Forma Abbreviata D.M.G. Italia S.R.L., Pomezia (RM), IT;  
(72) MERCURI Luigi, Pomezia (RM), IT;  
TIBERI Licia, Pomezia (RM), IT;  
(74) HÖRMANN & PARTNERS s.r.o., Bratislava - mestská časť Nové Mesto, SK;  
(86) PCT/IB2021/062041  
(87) WO 2022/130358  
**(54) Multikomponentná kompozícia obsahujúca gelánovú gumu a jej použitie na liečbu žalúdočného refluxu**
- 
- (51) A61K 38/17** (2006.01)  
**A61K 39/395** (2006.01)  
**A61P 1/00** (2006.01)  
**C07K 14/54** (2006.01)  
**C07K 16/24** (2006.01)  
**(11) E 48145**  
(96) 19764856.1, 4.3.2019  
(97) 3762015, 24.12.2025
- (30) 201862638624 P, 5.3.2018, US  
(45) 29.4.2026  
(73) Janssen Biotech, Inc., Horsham, PA, US;  
(72) CHAN Daphne, Spring House, Pennsylvania, US;  
ADEDOKUN Omoniyi, Spring House, Pennsylvania, US;  
CHEN Yang, Spring House, Pennsylvania, US;  
SZAPARY Philippe, Spring House, Pennsylvania, US;  
(74) Zathurecka INPARTNERS GROUP s.r.o., Banská Bystrica, SK;  
(86) PCT/IB2019/051732  
(87) WO 2019/171252  
**(54) Guselkumab na použitie pri liečbe Crohnovej choroby s dávkovacím režimom**
- 
- (51) A61K 40/42** (2025.01)  
**A61K 40/11** (2025.01)  
**C07K 14/725** (2006.01)  
**C07K 14/705** (2006.01)  
**C07K 16/28** (2006.01)  
**C07K 16/32** (2006.01)  
**C12N 5/0783** (2010.01)  
**A61K 40/32** (2025.01)  
**A61K 40/33** (2025.01)  
**A61K 40/36** (2025.01)  
**(11) E 48182**  
(96) 15855013.7, 30.10.2015  
(97) 3212225, 19.11.2025  
(30) 201462073144 P, 31.10.2014, US  
201462073343 P, 31.10.2014, US  
201462073467 P, 31.10.2014, US  
201462073540 P, 31.10.2014, US  
201462073681 P, 31.10.2014, US  
(45) 29.4.2026  
(73) The Trustees of the University of Pennsylvania, Philadelphia PA, US;  
(72) ZHAO Yangbing, Lumberton, New Jersey, US;  
LIU Xiaojun, Swarthmore, Pennsylvania, US;  
JUNE Carl H., Merion Station, Pennsylvania, US;  
(74) inventa Patentová a známková kancelária s. r. o., Bratislava - mestská časť Staré Mesto, SK;  
(86) PCT/US2015/058339  
(87) WO 2016/070061  
**(54) Spôsoby a kompozície pre modifikované T bunky**
- 
- (51) A61K 47/34** (2017.01)  
**(11) E 48166**  
(96) 13726003.0, 31.5.2013  
(97) 2854858, 10.12.2025  
(30) 12170362, 31.5.2012, EP  
(45) 29.4.2026  
(73) Laboratorios Farmacéuticos Rovi, S.A., Madrid, ES;  
(72) GUTIERRO ADURIZ Ibon, Madrid, ES;  
FRANCO RODRÍGUEZ Guillermo, Madrid, ES;  
(74) HÖRMANN & PARTNERS s.r.o., Bratislava - mestská časť Nové Mesto, SK;  
(86) PCT/EP2013/061320  
(87) WO 2013/178812  
**(54) Implantovateľná formulácia risperidónu**

- (51) **A61K 51/08** (2006.01)  
**A61P 35/00** (2006.01)  
**A61K 103/30** (2006.01)  
**A61K 9/00** (2006.01)  
**A61K 9/08** (2006.01)  
**A61K 47/12** (2006.01)  
**A61K 47/22** (2006.01)  
**A61K 51/12** (2006.01)
- (11) **E 48206**  
(96) 25162403.7, 25.9.2018  
(97) 4541381, 4.2.2026  
(30) PCT/IB2018/055575, 25.7.2018, WO 201816045484, 25.7.2018, US  
(45) 29.4.2026  
(62) 18783136.7  
(73) Advanced Accelerator Applications S.A., Rueil-Malmaison Cedex, FR;  
(72) CHICCO Daniela, Pozzilli Isernia, IT; BARBATO Donato, Pozzilli Isernia, IT; DE PALO Francesco, Pozzilli Isernia, IT; FUGAZZA Lorenza, Pozzilli Isernia, IT; MARIANI Maurizio, Pozzilli Isernia, IT; TESORIERE Giovanni, Pozzilli Isernia, IT; BRAMBATI Clementina, Pozzilli Isernia, IT;  
(74) HAVEL & PARTNERS s.r.o., advokátska kancelária, Bratislava - mestská časť Staré Mesto, SK;  
(54) **Stabilné, koncentrované roztoky komplexov rádionuklidov**
- 
- (51) **A61L 27/20** (2006.01)  
**A61L 27/26** (2006.01)  
**A61L 27/52** (2006.01)  
**A61L 27/58** (2006.01)  
**A61L 27/50** (2006.01)  
**A61K 8/73** (2006.01)  
**A61Q 19/08** (2006.01)
- (11) **E 48211**  
(96) 20835762.4, 17.12.2020  
(97) 4076554, 11.2.2026  
(30) 201900024208, 17.12.2019, IT  
(45) 29.4.2026  
(73) IBSA INSTITUT BIOCHIMIQUE SA, Lugano, CH;  
(72) GIORI Andrea Maria, Lugano, CH;  
(74) FAJNOR IP s. r. o., Bratislava - mestská časť Petržalka, SK;  
(86) PCT/EP2020/086691  
(87) WO 2021/122934  
(54) **Injikovateľné zmesi kyseliny hyalurónovej na použitie v dermoestetike**
- 
- (51) **A61N 2/00** (2006.01)  
**A61N 2/02** (2006.01)
- (11) **E 48201**  
(96) 22712795.8, 11.2.2022  
(97) 4291302, 14.1.2026  
(30) 20210067, 15.2.2021, CZ  
(45) 29.4.2026  
(73) DEYMED Diagnostic s.r.o., Hronov, CZ;  
(72) MORAVEC Miroslav, Hronov, CZ;
- (74) HAVEL & PARTNERS s.r.o., advokátska kancelária, Bratislava - mestská časť Staré Mesto, SK;  
(86) PCT/CZ2022/000009  
(87) WO 2022/171218  
(54) **Stimulačná cievka pre magnetickú stimuláciu**
- 
- (51) **A62D 1/00** (2006.01)  
**A62D 1/02** (2006.01)
- (11) **E 48219**  
(96) 19790739.7, 11.10.2019  
(97) 3870317, 17.12.2025  
(30) 201817185, 22.10.2018, GB  
(45) 29.4.2026  
(73) Firexo COTM Limited, Amersham, Buckinghamshire, GB;  
(72) BREITH David, Buckinghamshire, GB;  
(74) ŽOVICOVÁ & ŽOVIC IP, s. r. o., Bratislava - mestská časť Ružinov, SK;  
(86) PCT/GB2019/052893  
(87) WO 2020/084277  
(54) **Hasiaca zmes**
- 
- (51) **A63C 5/02** (2006.01)  
**A63C 5/00** (2006.01)
- (11) **E 48196**  
(96) 19744271.8, 25.1.2019  
(97) 3743177, 10.12.2025  
(30) 42438418, 26.1.2018, PL  
(45) 29.4.2026  
(73) SPLIT SKIS SPOLKA Z OGRANICZONA ODPOWIEDZIALNOSCIA, Lublin, PL;  
(72) ROSIAK Dariusz, Mieszna, PL;  
WESOLOWSKA Joanna, Mieszna, PL;  
(74) Mgr. Magdaléna Bachratá - BACHRATÁ & BACHRATÝ OFFICE, Patentová a známková kancelária, Zálesie, SK;  
(86) PCT/PL2019/050005  
(87) WO 2019/147151  
(54) **Skladateľná lyža**
- 
- (51) **B01J 35/58** (2024.01)  
**B01J 35/39** (2024.01)  
**B01J 21/06** (2006.01)  
**A61L 9/20** (2006.01)  
**D01F 8/06** (2006.01)  
**D01F 1/10** (2006.01)
- (11) **E 48144**  
(96) 23709730.8, 10.3.2023  
(97) 4489908, 21.1.2026  
(30) 2202158, 11.3.2022, FR  
(45) 29.4.2026  
(73) PURENAT, Anglet, FR;  
(72) KINADJIAN CAPLAT Natacha, Anglet, FR;  
(74) Zivko Mijatovic and Partners s. r. o., Bratislava - mestská časť Petržalka, SK;  
(86) PCT/EP2023/056191  
(87) WO 2023/170275  
(54) **Spôsob výroby fotokatalytického viacložkového vlákna a fotokatalytické viacložkové vlákno**

- (51) **B23K 26/00** (2014.01)  
**C23C 14/00** (2006.01)
- (11) **E 48130**  
(96) 17828768.6, 28.12.2017  
(97) 3731990, 10.12.2025  
(45) 29.4.2026  
(73) PhosPrint P.C., Agia Paraskevi, Athens, GR;  
(72) PAPAZOGLOU Symeon, Athens, GR;  
ZERGIOTI Ioanna, Papagou, GR;  
(74) Zathurecka INPARTNERS GROUP s.r.o., Banská Bystrica, SK;  
(86) PCT/EP2017/084740  
(87) WO 2019/129349  
(54) **Dvojlúčový laserový prenos**
- 
- (51) **B23K 26/03** (2006.01)  
**B23K 26/04** (2014.01)  
**B23K 26/042** (2014.01)
- (11) **E 48140**  
(96) 21788188.7, 16.4.2021  
(97) 4135926, 31.12.2025  
(30) 202063011235 P, 16.4.2020, US  
(45) 29.4.2026  
(73) IPG Photonics Corporation, Marlborough, MA, US;  
(72) KANKO Jordan A., Kingston, Ontario, CA;  
CHEN Hui-Chi, Kingston, Ontario, CA;  
MOEMEN Moemen Y., Kingston, Ontario, CA;  
WEBSTER Paul J.L., Kingston, Ontario, CA;  
(74) HAVEL & PARTNERS s.r.o., advokátska kancelária, Bratislava - mestská časť Staré Mesto, SK;  
(86) PCT/US2021/027672  
(87) WO 2021/211960  
(54) **Statická a dynamická kalibrácia pre meracie systémy a spôsoby založené na koherentnom zobrazovaní**
- 
- (51) **B23K 26/03** (2006.01)  
**B23K 26/0622** (2014.01)  
**B23K 26/364** (2014.01)  
**B60R 21/2165** (2011.01)
- (11) **E 48159**  
(96) 23704108.2, 7.2.2023  
(97) 4476020, 31.12.2025  
(30) 102022103016, 9.2.2022, DE  
(45) 29.4.2026  
(73) JENOPTIK Automatisierungstechnik GmbH, Jena, DE;  
(72) KERN André, Jena, DE;  
(74) Zathurecka INPARTNERS GROUP s.r.o., Banská Bystrica, SK;  
(86) PCT/EP2023/052958  
(87) WO 2023/152117  
(54) **Spôsob vytvorenia perforovanej línie na kryte airbagu**
- 
- (51) **B23K 35/26** (2006.01)  
**B23K 35/02** (2006.01)  
**C22C 13/00** (2006.01)  
**C22C 13/02** (2006.01)  
**H05K 3/34** (2026.01)
- (11) **E 48122**  
(96) 21753207.6, 8.2.2021
- (97) 4105348, 17.12.2025  
(30) 2020023277, 14.2.2020, JP  
(45) 29.4.2026  
(73) Senju Metal Industry Co., Ltd., Tokyo, JP;  
(72) IJIMA Yuuki, Tokyo, JP;  
YOSHIKAWA Shunsaku, Tokyo, JP;  
SAITO Takashi, Tokyo, JP;  
DEI Kanta, Tokyo, JP;  
MATSUFIJI Takahiro, Tokyo, JP;  
(74) HÖRMANN & PARTNERS s.r.o., Bratislava - mestská časť Nové Mesto, SK;  
(86) PCT/JP2021/004571  
(87) WO 2021/161954  
(54) **Bezolovnatá a bezantimónová zliatina spájky, guľôčka spájky a použitie zliatiny spájky ako spájkovacieho spoja**
- 
- (51) **B25H 3/00** (2006.01)  
**B25J 5/02** (2006.01)  
**B65G 1/02** (2006.01)  
**B65G 1/04** (2006.01)  
**G05B 19/418** (2006.01)  
**B25J 9/00** (2006.01)
- (11) **E 48217**  
(96) 20821967.5, 11.6.2020  
(97) 3983177, 17.12.2025  
(30) 201962860024 P, 11.6.2019, US  
(45) 29.4.2026  
(73) Lafayette Systems Canada ULC, Calgary, Alberta, CA;  
(72) GRAVELLE Scott, Calgary, Alberta, CA;  
(74) Mgr. Jana Šuranová Traplová, advokátka, Bratislava - mestská časť Rača, SK;  
(86) PCT/IB2020/055479  
(87) WO 2020/250166  
(54) **Výrobný systém s prepojenou skladovacou štruktúrou a výrobnými bunkami, ktoré zdieľajú spoločnú robotickú flotilu**
- 
- (51) **B25J 11/00** (2006.01)  
**B25J 15/00** (2006.01)  
**B25J 15/02** (2006.01)
- (11) **E 48165**  
(96) 21177791.7, 4.6.2021  
(97) 4098411, 24.12.2025  
(45) 29.4.2026  
(73) Marel A/S, Arhus N, DK;  
(72) DALGAARD Jens Kongensholm, Århus N, DK;  
(74) HAVEL & PARTNERS s.r.o., advokátska kancelária, Bratislava - mestská časť Staré Mesto, SK;  
(54) **Uchopovač a spôsob použitia robota s uchopovačom**
- 
- (51) **B29D 30/00** (2006.01)  
**B29D 30/06** (2006.01)  
**G01M 17/02** (2006.01)
- (11) **E 48153**  
(96) 22173371.0, 13.5.2022  
(97) 4275875, 3.12.2025  
(45) 29.4.2026  
(73) Hofmann Maschinen- und Anlagenbau GmbH, Worms, DE;

- (72) AUMANN Stephan, Worms, DE;  
NOLANDT Andreas, Worms, DE;  
BORK Bernhard, Gernsheim, DE;  
FURCHTBAR Felix, Westhofen, DE;
- (74) ŽOVICOVÁ & ŽOVIC IP, s. r. o., Bratislava - mestská časť Ružinov, SK;
- (54) **Zariadenie na meranie pneumatík ako aj príslušný prevádzkový postup**
- 
- (51) **B30B 11/22** (2006.01)  
**B30B 11/26** (2006.01)
- (11) **E 48187**
- (96) 16809381.3, 9.12.2016  
(97) 3551445, 21.1.2026  
(45) 29.4.2026
- (73) Ruf Maschinenbau GmbH & Co. KG, Zaisertshofen, DE;  
(72) RUF Hans, Zaisertshofen, DE;  
(74) ROTT & RÚŽIČKA, Patentová, známková a právna kancelária, s. r. o., Bratislava - mestská časť Nové Mesto, SK;
- (86) PCT/EP2016/080432  
(87) WO 2018/103860
- (54) **Lisovacia hlava, zariadenie na lisovanie materiálu určeného na lisovanie a spôsob lisovania materiálu určeného na lisovanie**
- 
- (51) **B60L 53/53** (2019.01)  
**B60M 1/36** (2006.01)  
**B60M 1/30** (2006.01)  
**H02J 7/00** (2026.01)  
**H02J 4/00** (2026.01)  
**B60L 5/42** (2006.01)  
**B60L 5/39** (2006.01)  
**B60L 53/30** (2019.01)  
**B60L 50/53** (2019.01)  
**B60L 9/00** (2019.01)  
**B60L 5/38** (2006.01)  
**B60M 3/04** (2006.01)
- (11) **E 48131**
- (96) 19730483.5, 3.6.2019  
(97) 3802202, 14.1.2026  
(30) 201809019, 1.6.2018, GB  
(45) 29.4.2026
- (73) First Greater Western Limited, Swindon, GB;  
(72) PETER Mason, Southam, GB;  
(74) HÖRMANN & PARTNERS s.r.o., Bratislava - mestská časť Nové Mesto, SK;
- (86) PCT/GB2019/051531  
(87) WO 2019/229479
- (54) **Systém na ukládanie a nabíjanie elektrickej energie koľajového dopravného prostriedku**
- 
- (51) **B62D 25/20** (2006.01)
- (11) **E 48204**
- (96) 21802825.6, 4.11.2021  
(97) 4240638, 24.12.2025  
(30) PCT/IB2020/060465, 6.11.2020, WO  
(45) 29.4.2026  
(73) ArcelorMittal, Luxembourg, LU;
- (72) HASENPOUTH Dan, Paris, FR;  
MORIAU Olivier, Montataire, FR;
- (74) MAJLINGOVÁ & PARTNERS, s. r. o., Bratislava - mestská časť Petržalka, SK;
- (86) PCT/IB2021/060208  
(87) WO 2022/097058
- (54) **Zadná podlahová konštrukcia motorového vozidla**
- 
- (51) **B62D 25/20** (2006.01)  
**B62D 29/00** (2006.01)
- (11) **E 48210**
- (96) 20716951.7, 2.4.2020  
(97) 3959119, 31.12.2025  
(30) PCT/IB2019/053328, 23.4.2019, WO  
(45) 29.4.2026
- (73) ArcelorMittal, Luxembourg, LU;  
(72) DONYA Gilson, Nanterre, FR;  
(74) MAJLINGOVÁ & PARTNERS, s. r. o., Bratislava - mestská časť Petržalka, SK;
- (86) PCT/IB2020/053137  
(87) WO 2020/217122
- (54) **Tunel s integrovanými bočnými výstužami**
- 
- (51) **B65D 83/224** (2025.01)  
**B65D 83/206** (2025.01)  
**B65D 83/141** (2025.01)  
**B65D 83/40** (2006.01)
- (11) **E 48215**
- (96) 22732347.4, 25.5.2022  
(97) 4347432, 4.2.2026  
(30) 21176213, 27.5.2021, EP  
(45) 29.4.2026
- (73) FrieslandCampina Nederland B.V., Amersfoort, NL;  
(72) PITTEVILS Piero Leopold M., Wageningen, NL;  
DUMON Annick Albertine Alfons, Wageningen, NL;  
GOSWAMI Kaustubh Ashok, Wageningen, NL;
- (74) HAVEL & PARTNERS s.r.o., advokátska kancelária, Bratislava - mestská časť Staré Mesto, SK;
- (86) PCT/NL2022/050285  
(87) WO 2022/250534
- (54) **Aerosólová nádoba obsahujúca potravinársky produkt**
- 
- (51) **B65H 3/04** (2006.01)  
**B65H 3/12** (2006.01)  
**B65H 3/56** (2006.01)
- (11) **E 48208**
- (96) 23197323.1, 14.9.2023  
(97) 4524071, 18.2.2026  
(45) 29.4.2026
- (73) BOBST MEX SA, Mex, CH;  
(72) BOURGEOIS Sacha, Bussigny, CH;  
CARDOSO Bryan, Pully, CH;
- (74) Zathurecka INPARTNERS GROUP s.r.o., Banská Bystrica, SK;
- (54) **Podávací modul pre spracovateľský stroj**
- 
- (51) **B66B 23/00** (2006.01)
- (11) **E 48199**
- (96) 22200558.9, 10.10.2022

- (97) 4353658, 7.1.2026  
(45) 29.4.2026  
(73) TK Elevator Innovation and Operations GmbH, Düsseldorf, DE;  
(72) SCHLEITER Georg, Hamburg, DE;  
BERGMANN Flemming, Reinbek, DE;  
(74) HAVEL & PARTNERS s.r.o., advokátska kancelária, Bratislava - mestská časť Staré Mesto, SK;
- (54) Spôsob zostavovania modulárneho zariadenia dopravnej dráhy, zariadenie a použitie**
- 
- (51) C01B 25/10** (2006.01)  
**(11) E 48137**  
(96) 23184583.5, 11.7.2023  
(97) 4491570, 17.12.2025  
(45) 29.4.2026  
(73) LANXESS Deutschland GmbH, Köln, DE;  
(72) BOLL Matthias, Köln, DE;  
(74) HAVEL & PARTNERS s.r.o., advokátska kancelária, Bratislava - mestská časť Staré Mesto, SK;
- (54) Spôsob výroby trichloridu fosforu z materiálu obsahujúceho zlúčeninu fosforu a kyselina**
- 
- (51) C01B 33/158** (2006.01)  
**C01B 33/159** (2006.01)  
**(11) E 48203**  
(96) 20717201.6, 9.4.2020  
(97) 3953302, 26.11.2025  
(30) 1903843, 10.4.2019, FR  
(45) 29.4.2026  
(73) Keey Aerogel, Schlierbach, FR;  
(72) RUIZ-GONZALEZ Francisco-Manuel, Bale, CH;  
PHILIPPE Kanda, Galfingue, FR;  
(74) MAJLINGOVÁ & PARTNERS, s. r. o., Bratislava - mestská časť Petržalka, SK;  
(86) PCT/EP2020/060251  
(87) WO 2020/208186
- (54) Spôsob syntézy hydrofóbného kremičitého aerogélu typu „one pot“ z prekursora oxidu kremičitého**
- 
- (51) C02F 3/00** (2023.01)  
**C02F 1/52** (2023.01)  
**C02F 3/30** (2023.01)  
**(11) E 48180**  
(96) 21739413.9, 29.6.2021  
(97) 4172113, 28.1.2026  
(30) 20205693, 29.6.2020, FI  
(45) 29.4.2026  
(73) Kemira OYJ, Helsinki, FI;  
(72) HANSEN Bengt, Helsingborg, SE;  
GRÖNFORS Outi, Espoo, FI;  
HALTTUNEN Sakari, Espoo, FI;  
RUOTSALAINEN Jussi, Espoo, FI;  
(74) Zivko Mijatovic and Partners s. r. o., Bratislava - mestská časť Petržalka, SK;  
(86) PCT/FI2021/050501  
(87) WO 2022/003247
- (54) Riadiaci systém čistiare odpadových vôd**
- 
- (51) C06B 35/00** (2006.01)  
**C06C 15/00** (2006.01)  
**F42C 19/12** (2006.01)  
**(11) E 48222**  
(96) 20180775.7, 18.6.2020  
(97) 3753917, 28.1.2026  
(30) 102019116464, 18.6.2019, DE  
(45) 29.4.2026  
(73) Nefzer Special Effects GmbH, Schwäbisch-Hall, DE;  
(72) NEFZER Gerd, Schwäbisch Hall, DE;  
NEFZER Ulrich, Michendorf, DE;  
PREUßING Markus, Potsdam, DE;  
(74) HÖRMANN & PARTNERS s.r.o., Bratislava - mestská časť Nové Mesto, SK;
- (54) Rozbuška s filmovým efektom a spôsob jej výroby**
- 
- (51) C07C 17/25** (2006.01)  
**C07C 17/358** (2006.01)  
**C07C 21/18** (2006.01)  
**(11) E 48167**  
(96) 19802464.8, 25.10.2019  
(97) 3870562, 28.1.2026  
(30) 201862750991 P, 26.10.2018, US  
(45) 29.4.2026  
(73) The Chemours Company FC, LLC, Wilmington, Delaware, US;  
(72) PENG Sheng, Hockessin, Delaware, US;  
NAPPA Mario Joseph, Leesburg, Florida, US;  
(74) HÖRMANN & PARTNERS s.r.o., Bratislava - mestská časť Nové Mesto, SK;  
(86) PCT/US2019/057999  
(87) WO 2020/086928
- (54) Prostriedky HFO-1234ze a HFO-1234yf a spôsoby výroby a použitie týchto prostriedkov**
- 
- (51) C07C 17/25** (2006.01)  
**C07C 17/23** (2006.01)  
**C07C 21/18** (2006.01)  
**C07C 19/10** (2006.01)  
**B01J 21/18** (2006.01)  
**B01J 23/26** (2006.01)  
**B01J 23/44** (2006.01)  
**B01J 27/12** (2006.01)  
**B01J 27/125** (2006.01)  
**B01J 37/02** (2006.01)  
**B01J 37/04** (2006.01)  
**C07C 17/278** (2006.01)  
**B01J 23/42** (2006.01)  
**B01J 37/00** (2006.01)  
**(11) E 48170**  
(96) 22787430.2, 7.4.2022  
(97) 4324811, 10.12.2025  
(30) 202110404614, 15.4.2021, CN  
202110404622, 15.4.2021, CN  
202110404625, 15.4.2021, CN  
(45) 29.4.2026  
(73) Zhejiang Research Institute of Chemical Industry Co., Ltd., Hangzhou, Zhejiang, CN;  
Sinochem Lantian Co., Ltd., Hangzhou, Zhejiang, CN;  
(72) LIU Minyang, Hangzhou, Zhejiang, CN;

- YU Wanjin, Hangzhou, Zhejiang, CN;  
LIN Shengda, Hangzhou, Zhejiang, CN;  
XIAO Xinbao, Hangzhou, Zhejiang, CN;  
LUO Xia, Hangzhou, Zhejiang, CN;  
LIU Wucan, Hangzhou, Zhejiang, CN;  
ZHANG Jianjun, Hangzhou, Zhejiang, CN;
- (74) Zathurecka INPARTNERS GROUP s.r.o., Banská Bystrica, SK;
- (86) PCT/CN2022/085539
- (87) WO 2022/218204
- (54) Spôsob prípravy 2,3,3,3-tetrafluórpropénu**
- 
- (51) C07C 319/08** (2006.01)  
**C07C 319/28** (2006.01)  
**C07C 321/04** (2006.01)
- (11) E 48177**
- (96) 21851836.3, 16.12.2021
- (97) 4263499, 31.12.2025
- (30) 2013438, 17.12.2020, FR
- (45) 29.4.2026
- (73) ARKEMA FRANCE, Puteaux, FR;
- (72) FREMY Georges, Lacq, FR;  
RAYMOND Jean-Michel, Cauneille, FR;  
LAMANT Eric, Lacq, FR;
- (74) HÖRMANN & PARTNERS s.r.o., Bratislava - mestská časť Nové Mesto, SK;
- (86) PCT/FR2021/052365
- (87) WO 2022/129802
- (54) Spôsob prípravy metántiolu so spracovaním plynných odpadov**
- 
- (51) C07D 237/20** (2006.01)  
**C07D 237/26** (2006.01)  
**C07D 237/34** (2006.01)  
**C07D 405/12** (2006.01)  
**C07D 405/14** (2006.01)  
**C07D 471/04** (2006.01)  
**C07D 491/04** (2006.01)  
**C07D 491/10** (2006.01)  
**C07D 495/04** (2006.01)  
**A61P 3/00** (2006.01)  
**A61P 9/00** (2006.01)  
**A61P 11/00** (2006.01)
- (11) E 48195**
- (96) 22719717.5, 7.4.2022
- (97) 4320102, 14.1.2026
- (30) 202163171932 P, 7.4.2021, US  
202117528928, 17.11.2021, US
- (45) 29.4.2026
- (73) Ventus Therapeutics U.S., Inc., Waltham, MA, US;
- (72) DORICH Stéphane, Québec, CA;  
BURCH Jason, Québec, CA;  
ST-ONGE Miguel, Québec, CA;  
CHEFSON Amandine, Montreal, Québec, CA;  
CÔTÉ Alexandre, Laval, Québec, CA;  
BEVERIDGE Ramsay, Québec, CA;  
CIBLAT Stéphane, Montréal, Québec, CA;
- (74) Zathurecka INPARTNERS GROUP s.r.o., Banská Bystrica, SK;
- (86) PCT/US2022/023893
- (87) WO 2022/216971
- (54) Zlúčeniny pyridazínu na inhibíciu NLRP3**
- 
- (51) C07D 239/47** (2006.01)  
**A61P 35/00** (2006.01)  
**A61K 31/505** (2006.01)
- (11) E 48138**
- (96) 20729201.2, 20.5.2020
- (97) 3972960, 24.12.2025
- (30) 201962851986 P, 23.5.2019, US
- (45) 29.4.2026
- (73) Novartis AG, Basel, CH;
- (72) ANGST Daniela, Basel, CH;  
KORDIKOWSKI Andreas, Basel, CH;
- (74) HAVEL & PARTNERS s.r.o., advokátska kancelária, Bratislava - mestská časť Staré Mesto, SK;
- (86) PCT/IB2020/054752
- (87) WO 2020/234779
- (54) Kryštalické formy inhibítora BTK**
- 
- (51) C07D 311/80** (2006.01)  
**A61K 31/352** (2006.01)  
**A61P 25/00** (2006.01)  
**A61P 35/00** (2006.01)
- (11) E 48146**
- (96) 22727039.4, 29.4.2022
- (97) 4330245, 4.2.2026
- (30) 202106130, 29.4.2021, GB
- (45) 29.4.2026
- (73) Floratek Pharma SA, Belmont-sur-Lausanne, CH;
- (72) STOICESCU Dan Florin, Aubonne, CH;
- (74) ŽOVICOVÁ & ŽOVIC IP, s. r. o., Bratislava - mestská časť Ružinov, SK;
- (86) PCT/EP2022/061545
- (87) WO 2022/229417
- (54) N-Alkyl-O-arylkarbamáty 6H-dibenzo[b,d]pyrán-3,8-diolov ako látky zvyšujúce mitofágiu**
- 
- (51) C07D 403/14** (2006.01)  
**C07D 241/20** (2006.01)  
**C07D 231/20** (2006.01)  
**A61K 31/4965** (2006.01)  
**A61K 31/4152** (2006.01)  
**A61P 35/00** (2006.01)
- (11) E 48168**
- (96) 21874503.2, 29.9.2021
- (97) 4222150, 31.12.2025
- (30) PCT/CN2020/119171, 30.9.2020, WO  
PCT/CN2020/135968, 11.12.2020, WO  
PCT/CN2021/076993, 20.2.2021, WO  
PCT/CN2021/113967, 23.8.2021, WO
- (45) 29.4.2026
- (73) BeOne Medicines I GmbH, Basel, CH;
- (72) LI Jing, Beijing, CN;  
WANG Zhiwei, Beijing, CN;  
XU Sanjia, Beijing, CN;
- (74) Zathurecka INPARTNERS GROUP s.r.o., Banská Bystrica, SK;
- (86) PCT/CN2021/121562

- (87) WO 2022/068848  
**(54) 3-[(1H-pyrazol-4-yl)oxy]pyrazín-2-aminové zlúčeniny ako inhibítory HPK1 a ich použitie**
- 
- (51) C07D 471/04** (2006.01)  
**(11) E 48135**  
(96) 21827309.2, 19.11.2021  
(97) 4247813, 24.12.2025  
(30) 202063116703 P, 20.11.2020, US  
(45) 29.4.2026  
(73) Amgen, Inc, Thousand Oaks, CA, US;  
(72) ACHMATOWICZ Michal, Thousand Oaks, California, US;  
COYLER John T., Thousand Oaks, California, US;  
CORBETT Michael T., Thousand Oaks, California, US;  
GRIFFIN Daniel J., Thousand Oaks, California, US;  
PARSONS Andrew T., Thousand Oaks, California, US;  
ROBINSON Joanna, Thousand Oaks, California, US;  
QUASDORF Kyle, Thousand Oaks, CA, US;  
(74) Mgr. Jana Šuranová Traplová, advokátka, Bratislava - mestská časť Rača, SK;  
(86) PCT/US2021/060048  
(87) WO 2022/109242  
**(54) Proces na prípravu 7-chlór-6-fluór-1-(2-izopropyl-4-metylpýridín-3-yl)pyridof[2,3-d]pyrimidín-2,4(1H,3H)-diónu**
- 
- (51) C07D 487/04** (2006.01)  
**A61K 31/519** (2006.01)  
**A61P 25/00** (2006.01)  
**A61P 19/00** (2006.01)  
**(11) E 48178**  
(96) 21755582.0, 5.8.2021  
(97) 4192833, 21.1.2026  
(30) 2000254, 5.8.2020, HU  
(45) 29.4.2026  
(73) Richter Gedeon Nyrt., Budapest, HU;  
(72) BORZA István, Budapest, HU;  
ÉLES János, Budapest, HU;  
ROMÁN Viktor, Érd, HU;  
PETRÓ József Levente, Százhalombatta, HU;  
GEGŐ Csaba Lehel, Budapest, HU;  
BÉNYEI Gyula Attila, Budapest, HU;  
(74) Zivko Mijatovic and Partners s. r. o., Bratislava - mestská časť Petržalka, SK;  
(86) PCT/IB2021/057180  
(87) WO 2022/029666  
**(54) Farmakologicky aktívne heterocyklicky substituované deriváty pyrazolo[1,5-a]pyrimidínu**
- 
- (51) C07D 487/10** (2006.01)  
**A61P 9/04** (2006.01)  
**A61K 31/499** (2006.01)  
**(11) E 48163**  
(96) 23783204.3, 1.9.2023  
(97) 4581034, 24.12.2025  
(30) PCT/CN2022/116765, 2.9.2022, WO  
(45) 29.4.2026  
(73) Cytokinetics, Inc., South San Francisco CA, US;
- (72) CHUANG Chihyuan, San Francisco, CA, US;  
WANG Xiaolin, Beijing, CN;  
(74) HÖRMANN & PARTNERS s.r.o., Bratislava - mestská časť Nové Mesto, SK;  
(86) PCT/US2023/073355  
(87) WO 2024/050539  
**(54) Kryštalické formy 5-(3,4-difluórbenzyl)-8-((1r,4r)-4-metylcyklohexyl)-6,9-dioxo-2,5,8-triazaspiro[3.5]nonán-2-karbaldehydu**
- 
- (51) C07K 14/705** (2006.01)  
**A01K 67/027** (2024.01)  
**(11) E 48205**  
(96) 19154880.9, 17.12.2010  
(97) 3498730, 28.1.2026  
(30) 28856209 P, 21.12.2009, US  
(45) 29.4.2026  
(62) 10791039.0  
(73) Regeneron Pharmaceuticals, Inc., Tarrytown, NY, US;  
(72) MACDONALD Lynn, White Plains, NY, US;  
TU Naxin, Pleasantville, NY, US;  
GURER Cagan, Valhalla, NY, US;  
STEVENS Sean, San Francisco, CA, US;  
MURPHY Andrew J., Croton-on-Hudson, NY, US;  
(74) HAVEL & PARTNERS s.r.o., advokátska kancelária, Bratislava - mestská časť Staré Mesto, SK;  
**(54) Humanizované Fc gama R myši**
- 
- (51) C07K 16/00** (2006.01)  
**(11) E 48136**  
(96) 17804323.8, 18.10.2017  
(97) 3529269, 26.11.2025  
(30) 201662410054 P, 19.10.2016, US  
201762549894 P, 24.8.2017, US  
201762555498 P, 7.9.2017, US  
(45) 29.4.2026  
(73) Invenra Inc., Madison, WI, US;  
(72) BAILEY Lucas, Madison, WI, US;  
GLASER Bryan, Madison, WI, US;  
LI Qufei, Madison, WI, US;  
GREEN Roland, Madison, WI, US;  
(74) MAJLINGOVÁ & PARTNERS, s. r. o., Bratislava - mestská časť Petržalka, SK;  
(86) PCT/US2017/057268  
(87) WO 2018/075692  
**(54) Protilátkové konštrukty**
- 
- (51) C07K 16/10** (2006.01)  
**A61P 31/14** (2006.01)  
**(11) E 48172**  
(96) 16790858.1, 27.10.2016  
(97) 3368562, 17.12.2025  
(30) 201562247841 P, 29.10.2015, US  
201662367359 P, 27.7.2016, US  
(45) 29.4.2026  
(73) Merck Sharp & Dohme LLC, Rahway, New Jersey, US;  
(72) VORA Kalpit A., West Point, Pennsylvania, US;  
COX Kara S., West Point, Pennsylvania, US;  
TANG Aimin, West Point, Pennsylvania, US;

- CHEN Zhifeng, West Point, Pennsylvania, US;  
DISTEFANO Daniel, West Point, Pennsylvania, US;  
ZHANG Lan, West Point, Pennsylvania, US;  
SU Hua-Poo, West Point, Pennsylvania, US;
- (74) HÖRMANN & PARTNERS s.r.o., Bratislava - mestská časť Nové Mesto, SK;
- (86) PCT/US2016/058975
- (87) WO 2017/075124
- (54) Protilátky neutralizujúce ľudský respiračný syncyciálny vírus**
- 
- (51) C07K 16/18** (2006.01)  
**A61P 25/06** (2006.01)  
**A61K 39/00** (2006.01)
- (11) E 48179**
- (96) 17785013.8, 22.9.2017
- (97) 3515937, 17.12.2025
- (30) 201662399180 P, 23.9.2016, US  
201762558557 P, 14.9.2017, US
- (45) 29.4.2026
- (73) Teva Pharmaceuticals International GmbH, Rapperswil-Jona, CH;
- (72) BIGAL Marcelo, Doylestown Pennsylvania, US;  
AYCARDI Ernesto, Andover Massachusetts, US;
- (74) HÖRMANN & PARTNERS s.r.o., Bratislava - mestská časť Nové Mesto, SK;
- (86) PCT/IB2017/055777
- (87) WO 2018/055574
- (54) Liečba refraktérnej migrény**
- 
- (51) C07K 19/00** (2006.01)  
**C07K 14/725** (2006.01)  
**C07K 16/28** (2006.01)  
**C07K 16/30** (2006.01)  
**C12N 15/62** (2006.01)  
**C12N 15/63** (2006.01)  
**C12N 5/10** (2006.01)  
**A61P 35/00** (2006.01)
- (11) E 48164**
- (96) 16834662.5, 10.8.2016
- (97) 3334765, 11.2.2026
- (30) 201510490002, 11.8.2015, CN  
201510733585, 2.11.2015, CN
- (45) 29.4.2026
- (73) Legend Biotech Ireland Limited, North Wall Quay, Dublin, IE;
- (72) FAN Xiaohu, Edmonton, Alberta, CA;  
CHOU Chuan-Chu, Westfield, New Jersey, US;  
ZHUANG Qiuchuan, Nanjing Jiangsu, CN;  
WANG Pingyan, Fengyang Anhui, CN;  
WANG Lin, Nanjing Jiangsu, CN;  
YANG Lei, Huainan Anhui, CN;  
HAO Jiaying, Nanjing Jiangsu, CN;
- (74) HÖRMANN & PARTNERS s.r.o., Bratislava - mestská časť Nové Mesto, SK;
- (86) PCT/CN2016/094408
- (87) WO 2017/025038
- (54) Chimérické antigénové receptory na báze jednodoménových protilátok a spôsoby ich použitia**
- 
- (51) C08K 5/11** (2006.01)  
**C08K 9/04** (2006.01)  
**D06M 15/11** (2006.01)
- (11) E 48157**
- (96) 20900608.9, 8.12.2020
- (97) 4073162, 4.2.2026
- (30) 201962945313 P, 9.12.2019, US
- (45) 29.4.2026
- (73) Owens Corning Intellectual Capital, LLC, Toledo, OH, US;
- (72) GRANT Larry J., Westerville, Ohio, US;  
HOUPPT Ronald A., Newark, Ohio, US;  
BOONE Teno, Columbus, Ohio, US;
- (74) Zathurecka INPARTNERS GROUP s.r.o., Banská Bystrica, SK;
- (86) PCT/US2020/063699
- (87) WO 2021/118952
- (54) Izolačný výrobok zo sklenených vlákien**
- 
- (51) C12M 1/107** (2006.01)  
**C12M 1/12** (2006.01)  
**C12M 1/00** (2006.01)  
**C12P 5/02** (2006.01)
- (11) E 48152**
- (96) 22814011.7, 7.11.2022
- (97) 4473083, 31.12.2025
- (30) 22155126, 4.2.2022, EP
- (45) 29.4.2026
- (73) Biogasclean A/S, Odense SØ, DK;
- (72) THYGESEN Peter, Odense SØ, DK;  
THOMSEN Jan, Odense SØ, DK;
- (74) HÖRMANN & PARTNERS s.r.o., Bratislava - mestská časť Nové Mesto, SK;
- (86) PCT/EP2022/081022
- (87) WO 2023/147905
- (54) Spôsob a prístroj na biologickú výrobu elektro-metánu**
- 
- (51) C12N 5/0783** (2010.01)
- (11) E 48133**
- (96) 16834056.0, 19.12.2016
- (97) 3402877, 26.11.2025
- (30) 41535115, 17.12.2015, PL
- (45) 29.4.2026
- (73) Gdanski Uniwersytet Medyczny, Gdansk, PL;
- (72) MAREK-TRZONKOWSKA Natalia, Gdansk, PL;  
TRZONKOWSKI Piotr, Sopot, PL;  
MYSLIWIEC Malgorzata, Gdansk, PL;
- (74) HÖRMANN & PARTNERS s.r.o., Bratislava - mestská časť Nové Mesto, SK;
- (86) PCT/PL2016/000152
- (87) WO 2017/105265
- (54) Spôsob ex vivo expanzie regulačných T buniek**
- 
- (51) C21D 6/00** (2006.01)  
**C07C 273/04** (2006.01)  
**C21D 8/00** (2006.01)  
**C21D 9/08** (2006.01)  
**C22C 33/04** (2006.01)  
**C22C 38/00** (2006.01)

- C22C 38/02** (2006.01)  
**C22C 38/04** (2006.01)  
**C22C 38/44** (2006.01)  
**B22F 3/15** (2006.01)  
**C22C 33/02** (2006.01)  
**B01D 1/06** (2006.01)  
**F28F 21/08** (2006.01)  
**B01J 19/02** (2006.01)  
**C22C 38/42** (2006.01)  
**C22C 38/58** (2006.01)  
**B01D 3/32** (2006.01)  
**C21D 8/10** (2006.01)
- (11) E 48169**  
(96) 16741626.2, 20.7.2016  
(97) 3325675, 25.2.2026  
(30) 15177437, 20.7.2015, EP  
(45) 29.4.2026  
(73) Alleima Tube AB, Sandviken, SE;  
(72) GULLBERG Daniel, Gävle, SE;  
HARALDSSON Christina, Sandviken, SE;  
WILSON Anders, Gävle, SE;  
SCHEERDER Alexander Aleida Antonius, Sittard, NL;  
OFEI Kirk Anguah, Sittard, NL;  
(74) Zivko Mijatovic and Partners s. r. o., Bratislava - mestská časť Petržalka, SK;  
(86) PCT/EP2016/067323  
(87) WO 2017/013180
- (54) Duplexná nehrdzavejúca oceľ a predmet z nej tvarovaný**
- 
- (51) D21C 9/08** (2006.01)  
**D21C 9/10** (2006.01)  
**D21H 17/37** (2006.01)  
**D21H 21/02** (2006.01)
- (11) E 48209**  
(96) 21734378.9, 14.6.2021  
(97) 4165243, 18.2.2026  
(30) 20205630, 16.6.2020, FI  
(45) 29.4.2026  
(73) Kemira OYJ, Helsinki, FI;  
(72) ROBERTSEN Leif, Parainen, FI;  
KONN Jonas, Espoo, FI;  
(74) Zivko Mijatovic and Partners s. r. o., Bratislava - mestská časť Petržalka, SK;  
(86) PCT/FI2021/050441  
(87) WO 2021/255335
- (54) Spôsob regulovania smoly počas bielenia**
- 
- (51) E04B 9/18** (2006.01)  
**(11) E 48198**  
(96) 22200181.0, 7.10.2022  
(97) 4166730, 28.1.2026  
(30) 202021105528 U, 12.10.2021, DE  
(45) 29.4.2026  
(73) Baustoff+Metall GmbH, Wien, AT;  
(72) Roithinger Jürgen, Wien, AT;  
(74) Zathurecka INPARTNERS GROUP s.r.o., Banská Bystrica, SK;
- (54) Upevňovacie zariadenie**
- 
- (51) E04D 13/072** (2006.01)  
**(11) E 48174**  
(96) 21195862.4, 9.9.2021  
(97) 3967823, 10.12.2025  
(30) 102020123898, 14.9.2020, DE  
(45) 29.4.2026  
(73) Zambelli Fertigungs GmbH & Co. KG, Grafenau, DE;  
(72) nezverejnený pôvodca na základe vlastnej žiadosti;  
(74) HAVEL & PARTNERS s.r.o., advokátska kancelária, Bratislava - mestská časť Staré Mesto, SK;
- (54) Sendvičový prvok vybavený odkvapovým žľabom**
- 
- (51) E05F 15/73** (2015.01)  
**E05F 15/74** (2015.01)  
**G01S 17/10** (2020.01)  
**G01S 17/32** (2020.01)  
**G01S 17/88** (2006.01)
- (11) E 48200**  
(96) 19708034.4, 20.2.2019  
(97) 3755859, 28.1.2026  
(30) 102018103804, 20.2.2018, DE  
102018115007, 21.6.2018, DE  
(45) 29.4.2026  
(73) iris-GmbH infrared & intelligent sensors, Berlin, DE;  
(72) THUN-HOHENSTEIN Andreas, Berlin, DE;  
LEDER Harald, Berlin, DE;  
WAGNER Wilfried, Berlin, DE;  
HAUN Stefan, Magdeburg, DE;  
(74) ROTT & RÚŽIČKA, Patentová, známková a právna kancelária, s. r. o., Bratislava - mestská časť Nové Mesto, SK;  
(86) PCT/EP2019/054156  
(87) WO 2019/162298
- (54) Zariadenie a spôsob na monitorovanie dverného priestoru**
- 
- (51) F04B 15/02** (2006.01)  
**F04B 23/02** (2006.01)  
**F04B 53/14** (2006.01)  
**F04B 53/06** (2006.01)  
**B65D 83/00** (2006.01)  
**B65D 83/767** (2025.01)  
**B67D 7/64** (2010.01)
- (11) E 48181**  
(96) 24716253.0, 13.3.2024  
(97) 4486998, 10.12.2025  
(30) 23161618, 13.3.2023, EP  
(45) 29.4.2026  
(73) BETA Beratungs- und Beteiligungs-GmbH, Marchtrenk, AT;  
(72) SOMMER Maximilian, Bad Schallerbach, AT;  
RASCHKE Florian, Puchenau, AT;  
(74) Kapa Beta, s. r. o., Nová Dubnica, SK;  
(86) PCT/EP2024/056737  
(87) WO 2024/189116
- (54) Zariadenie, spôsob a oddeľovací prvok pre tento spôsob a pre toto zariadenie na odber čerpatelného média z nádoby**
-

- (51) **F16B 5/02** (2006.01)  
 (11) **E 48207**  
 (96) 22737732.2, 9.6.2022  
 (97) 4226053, 4.2.2026  
 (30) 102021206692, 28.6.2021, DE  
 (45) 29.4.2026  
 (73) Springfix Befestigungstechnik GmbH, Salach, DE;  
 (72) HIPPELI Sebastian, Nordheim vor der Rhön, DE;  
 ECKLE Anja, Gingen an der Fils, DE;  
 (74) Zathurecka INPARTNERS GROUP s.r.o., Banská Bystrica, SK;  
 (86) PCT/DE2022/200112  
 (87) WO 2023/274459  
 (54) **Zariadenie na upevnenie k súčiastke**
- 
- (51) **F17C 9/00** (2006.01)  
 (11) **E 48189**  
 (96) 21810271.3, 8.11.2021  
 (97) 4244525, 31.12.2025  
 (30) 5021920 U, 10.11.2020, AT  
 (45) 29.4.2026  
 (73) Cryoshelter LH2 GmbH, Dobl-Zwaring, AT;  
 Cryoshelter BioLNG GmbH, Dobl-Zwaring, AT;  
 (72) REBERNIK Matthias, Dobl-Zwaring, AT;  
 (74) Zathurecka INPARTNERS GROUP s.r.o., Banská Bystrica, SK;  
 (86) PCT/AT2021/060418  
 (87) WO 2022/099336  
 (54) **Systém zahŕňajúci kryogénnu nádobu a tepelný sifón**
- 
- (51) **F17C 13/00** (2006.01)  
 (11) **E 48123**  
 (96) 21786320.8, 24.9.2021  
 (97) 4222405, 26.11.2025  
 (30) 5019020 U, 29.9.2020, AT  
 (45) 29.4.2026  
 (73) Cryoshelter LH2 GmbH, Dobl-Zwaring, AT;  
 Cryoshelter BioLNG GmbH, Dobl-Zwaring, AT;  
 (72) REBERNIK Matthias, Dobl-Zwaring, AT;  
 (74) Zathurecka INPARTNERS GROUP s.r.o., Banská Bystrica, SK;  
 (86) PCT/AT2021/060346  
 (87) WO 2022/067362  
 (54) **Bezpečnostný odberový systém pre kryogénnu nádobu**
- 
- (51) **F24D 19/08** (2006.01)  
**F24F 11/36** (2018.01)  
**F24H 15/12** (2022.01)  
**B01D 19/00** (2006.01)  
**F16K 24/04** (2006.01)  
 (11) **E 48141**  
 (96) 24190620.5, 24.7.2024  
 (97) 4506626, 21.1.2026  
 (30) 1352023, 7.8.2023, SK  
 (45) 29.4.2026  
 (73) Vaillant GmbH, Remscheid NRW, DE;  
 Protherm Production s.r.o., Skalica, SK;  
 (72) Masik Marian, Lopasov, SK;
- 
- (74) HÖRMANN & PARTNERS s.r.o., Bratislava - mestská časť Nové Mesto, SK;  
 (54) **Odplyňovacie zariadenie**
- 
- (51) **F25B 25/00** (2006.01)  
**F25B 30/02** (2006.01)  
**F25B 49/00** (2006.01)  
 (11) **E 48171**  
 (96) 20153640.6, 24.1.2020  
 (97) 3693683, 28.1.2026  
 (30) 102019102911, 6.2.2019, DE  
 102019118984, 12.7.2019, DE  
 (45) 29.4.2026  
 (73) Vaillant GmbH, Remscheid, DE;  
 (72) Lingk Tobias, Leichlingen, DE;  
 Krampe-Zadler Christof, Herne, DE;  
 Spahn Hans-Josef, Erkrath, DE;  
 (74) HÖRMANN & PARTNERS s.r.o., Bratislava - mestská časť Nové Mesto, SK;  
 (54) **Difúzna bariéra pomocou ochranných vrstiev**
- 
- (51) **F25D 19/04** (2006.01)  
**F25D 21/06** (2006.01)  
 (11) **E 48143**  
 (96) 22703406.3, 4.2.2022  
 (97) 4288728, 24.12.2025  
 (30) 21155225, 4.2.2021, EP  
 (45) 29.4.2026  
 (73) Lowenco A/S, Vamdrup, DK;  
 (72) LANGAAS Kim, Vamdrup, DK;  
 MAARSSØ Søren, Vamdrup, DK;  
 BARARU Marius Adrian, Vamdrup, DK;  
 (74) ROTT & RÚŽIČKA, Patentová, známková a právna kancelária, s. r. o., Bratislava - mestská časť Nové Mesto, SK;  
 (86) PCT/EP2022/052729  
 (87) WO 2022/167590  
 (54) **Spôsob prevádzky chladiaceho úložného priestoru**
- 
- (51) **F41G 3/26** (2006.01)  
**G01S 3/46** (2006.01)  
 (11) **E 48142**  
 (96) 23217165.2, 15.12.2023  
 (97) 4390298, 14.1.2026  
 (30) 2213898, 20.12.2022, FR  
 2309981, 21.9.2023, FR  
 (45) 29.4.2026  
 (73) THALES, Meudon, FR;  
 (72) LAGUARDA Joachim, Mérignac, FR;  
 (74) HÖRMANN & PARTNERS s.r.o., Bratislava - mestská časť Nové Mesto, SK;  
 (54) **Spôsob a zariadenie na stanovenie dopadu strely**
- 
- (51) **F41H 7/02** (2006.01)  
**B60N 2/24** (2006.01)  
**F41H 5/00** (2006.01)  
**F41H 7/04** (2006.01)  
**A62C 27/00** (2006.01)  
 (11) **E 48218**  
 (96) 22816540.3, 10.5.2022

- (97) 4348158, 28.1.2026  
 (30) 2150701, 1.6.2021, SE  
 (45) 29.4.2026  
 (73) Bae Systems Hägglunds Aktiebolag, Örnköldsvik, SE;  
 (72) ENGBLOM Daniel, Bonässund, SE;  
 (74) ROTT & RÚŽIČKA, Patentová, známková a právna kancelária, s. r. o., Bratislava - mestská časť Nové Mesto, SK;  
 (86) PCT/SE2022/050459  
 (87) WO 2022/255917  
**(54) Protimínové bezpečnostné usporiadanie a spôsob umožnenia bezpečnej prevádzky vozidla z hľadiska mín**
- 
- (51) G01F 11/02** (2006.01)  
**G01F 13/00** (2006.01)  
**G01F 15/061** (2022.01)  
**G01F 15/06** (2022.01)  
**G01F 15/075** (2006.01)  
**G01F 19/00** (2006.01)  
**A23G 9/28** (2006.01)  
**A47J 43/28** (2006.01)  
**(11) E 48202**  
 (96) 24783341.1, 4.7.2024  
 (97) 4643101, 10.12.2025  
 (30) 2400007, 28.12.2023, HU  
 (45) 29.4.2026  
 (73) Szabó Ervin, Lovászpátona, HU;  
 (72) Szabó Ervin, Lovászpátona, HU;  
 (74) MAJLINGOVÁ & PARTNERS, s. r. o., Bratislava - mestská časť Petržalka, SK;  
 (86) PCT/HU2024/050053  
 (87) WO 2025/141292  
**(54) Systém na počítanie porcií a spôsob**
- 
- (51) G01M 3/24** (2006.01)  
**G01N 29/02** (2006.01)  
**(11) E 48212**  
 (96) 20181433.2, 22.6.2020  
 (97) 3764073, 11.2.2026  
 (30) 102019118909, 12.7.2019, DE  
 (45) 29.4.2026  
 (73) Vaillant GmbH, Remscheid, DE;  
 (72) Lebernegg Martin, Remscheid, DE;  
 (74) HÖRMANN & PARTNERS s.r.o., Bratislava - mestská časť Nové Mesto, SK;  
**(54) Spôsob a zariadenie na zistenie a vyhodnotenie bublín v kvapaline v okruhu, najmä v systéme tepelného čerpadla**
- 
- (51) G01N 30/86** (2006.01)  
**G01N 30/88** (2006.01)  
**C07K 16/24** (2006.01)  
**A61K 38/00** (2006.01)  
**G01N 30/56** (2006.01)  
**(11) E 48188**  
 (96) 19722413.2, 19.4.2019  
 (97) 3781941, 14.1.2026  
 (30) 201862660340 P, 20.4.2018, US  
 (45) 29.4.2026  
 (73) Janssen Biotech, Inc., Horsham, PA, US;  
 (72) RANDOLPH Paul, Parkway Malvern, PA, US;  
 (74) Zathurecka INPARTNERS GROUP s.r.o., Banská Bystrica, SK;  
 (86) PCT/US2019/028314  
 (87) WO 2019/204721  
**(54) Kvalifikácia chromatografických kolón vo výrobných spôsoboch na výrobu kompozícií anti-TNF protilátok**
- 
- (51) G01R 11/04** (2006.01)  
**G01R 22/06** (2006.01)  
**G01R 11/24** (2006.01)  
**G01R 35/00** (2006.01)  
**G01R 3/00** (2006.01)  
**(11) E 48190**  
 (96) 21214683.1, 15.12.2021  
 (97) 4019983, 28.1.2026  
 (30) 102020134574, 22.12.2020, DE  
 (45) 29.4.2026  
 (73) EMH metering GmbH & Co. KG, Gallin, DE;  
 (72) Horn Wolfgang, Hohenwarsleben, DE;  
 (74) ŽOVICOVÁ & ŽOVIC IP, s. r. o., Bratislava - mestská časť Ružinov, SK;  
**(54) Puzdro pre elektromer**
- 
- (51) G05B 23/02** (2006.01)  
**G05B 19/418** (2006.01)  
**B05D 7/14** (2006.01)  
**C25D 11/00** (2006.01)  
**C09D 5/44** (2006.01)  
**B05B 12/08** (2006.01)  
**B05B 12/12** (2006.01)  
**B05B 13/04** (2006.01)  
**B62D 65/00** (2006.01)  
**B05B 16/20** (2018.01)  
**(11) E 48220**  
 (96) 24154785.0, 29.4.2020  
 (97) 4338849, 25.2.2026  
 (30) 102019112099, 9.5.2019, DE  
 102019206846, 10.5.2019, DE  
 (45) 29.4.2026  
 (62) 20731378.4  
 (73) Dürr Systems AG, Bietigheim-Bissingen, DE;  
 (72) Wieland Dietmar, Waiblingen, DE;  
 Iglauer-Angrik Oliver, Stuttgart, DE;  
 Woll Kevin, Heilbronn, DE;  
 Gienger Andreas, Kirchheim unter Teck, DE;  
 Sawodny Oliver, Stuttgart, DE;  
 (74) Zivko Mijatovic and Partners s. r. o., Bratislava - mestská časť Petržalka, SK;  
**(54) Spôsob kontroly a dodatočného spracovania obrobkov, kontrolné zariadenie a spracovateľské zariadenie**
- 
- (51) H01B 7/04** (2006.01)  
**H01B 7/00** (2006.01)  
**B63C 11/18** (2006.01)  
**B63C 11/20** (2006.01)  
**B63C 11/00** (2006.01)  
**E21B 41/00** (2006.01)

- A62B 7/12** (2006.01)  
**B63C 11/08** (2006.01)  
**A62B 99/00** (2009.01)
- (11) E 48124**  
(96) 14874421.2, 23.12.2014  
(97) 3087569, 10.12.2025  
(30) 201361920670 P, 24.12.2013, US  
201461946854 P, 2.3.2014, US  
201462093866 P, 18.12.2014, US  
(45) 29.4.2026  
(73) Messner William, Downers Grove, IL, US;  
(72) Messner William, Downers Grove, IL, US;  
(74) Zathurecka INPARTNERS GROUP s.r.o., Banská Bystrica, SK;  
(86) PCT/US2014/072009  
(87) WO 2015/100274
- (54) Integrovaný dodávací systém prírodnej hadice na plyn, dáta, získavanie/dokumentáciu komunikácií, napájanie príslušenstva a bezpečnosť**
- 
- (51) H01B 9/00** (2006.01)  
**H01B 5/10** (2006.01)  
**H01B 7/18** (2006.01)  
**H01B 13/02** (2006.01)
- (11) E 48158**  
(96) 19763603.8, 5.3.2019  
(97) 3762949, 10.12.2025  
(30) 201862638436 P, 5.3.2018, US  
(45) 29.4.2026  
(73) CTC Global Corporation, Irvine, CA, US;  
(72) BOSZE Eric J., Irvine, California, US;  
WEBB William, Laguna Niguel, California, US;  
PILLING Douglas A., Irvine, California, US;  
WONG Christopher, Irvine, California, US;  
(74) HAVEL & PARTNERS s.r.o., advokátska kancelária, Bratislava - mestská časť Staré Mesto, SK;  
(86) PCT/US2019/020855  
(87) WO 2019/173414
- (54) Nadzemné elektrické káble a spôsob ich výroby**
- 
- (51) H01C 1/02** (2006.01)  
**H01C 1/14** (2006.01)  
**H01C 7/12** (2006.01)
- (11) E 48161**  
(96) 23203955.2, 17.10.2023  
(97) 4358101, 18.2.2026  
(30) 202263380048 P, 18.10.2022, US  
202318487155, 16.10.2023, US  
(45) 29.4.2026  
(73) Raycap, S.A., Athens, GR;  
(72) PEPPAS George, Attiky, GR;  
CHOROZOGLOU Alexis, Drama, GR;  
FERMELIS Elias, Koropi, GR;  
POLITIS. Zafiris G., St. Stefanos, GR;  
(74) ŽOVICOVÁ & ŽOVIC IP, s. r. o., Bratislava - mestská časť Ružinov, SK;
- (54) Modul zariadenia na ochranu proti prepätiu (SPD) zahŕňajúci piestovú elektródu**
- 
- (51) H02G 3/32** (2006.01)  
**F16L 3/223** (2006.01)
- (11) E 48185**  
(96) 21824026.5, 26.11.2021  
(97) 4252328, 31.12.2025  
(30) 202000028943, 30.11.2020, IT  
(45) 29.4.2026  
(73) FISSAGGI MODERNI E TECHNICHE S.P.A. IN SIGLA FI.MO.TEC. S.P.A., Milano, IT;  
(72) VARALE Alberto, Cologno Monzese (MI), IT;  
(74) inventa Patentová a známková kancelária s. r. o., Bratislava - mestská časť Staré Mesto, SK;  
(86) PCT/IB2021/061012  
(87) WO 2022/113016
- (54) Sedlo vylepšeného typu na podopretie predĺžených telies**
- 
- (51) H03M 7/40** (2006.01)  
**H03M 7/30** (2006.01)  
**H04N 19/91** (2014.01)
- (11) E 48214**  
(96) 21787401.5, 5.10.2021  
(97) 4226503, 17.12.2025  
(30) 20200395, 6.10.2020, EP  
(45) 29.4.2026  
(73) Fraunhofer-Gesellschaft zur Förderung der angewandten Forschung e.V., München, DE;  
(72) HAASE Paul, Berlin, DE;  
KIRCHHOFFER Heiner, Berlin, DE;  
MÜLLER Karsten, Berlin, DE;  
SCHWARZ Heiko, Berlin, DE;  
MARPE Detlev, Berlin, DE;  
WIEGAND Thomas, Berlin, DE;  
(74) HÖRMANN & PARTNERS s.r.o., Bratislava - mestská časť Nové Mesto, SK;  
(86) PCT/EP2021/077458  
(87) WO 2022/074007
- (54) Aritmetický kodér na aritmetické kódovanie a aritmetický dekodér na aritmetické dekódovanie sekvencie informačných hodnôt, spôsoby aritmetického kódovania a dekódovania sekvencie informačných hodnôt a počítačový program na implementáciu týchto spôsobov**
- 
- (51) H04N 13/161** (2018.01)  
**H04N 19/186** (2014.01)
- (11) E 48213**  
(96) 20859902.7, 2.9.2020  
(97) 4008106, 18.2.2026  
(30) PCT/CN2019/103959, 2.9.2019, WO  
(45) 29.4.2026  
(73) BEIJING BYTEDANCE NETWORK TECHNOLOGY CO., LTD., Beijing, CN;  
ByteDance Inc., Los Angeles, CA, US;  
(72) XU Jizheng, Los Angeles, California, US;  
DENG Zhipin, Beijing, CN;  
ZHANG Li, Los Angeles, California, US;  
LIU Hongbin, Beijing, CN;  
ZHANG Kai, Los Angeles, California, US;

- (74) HÖRMANN & PARTNERS s.r.o., Bratislava - mestská časť Nové Mesto, SK;
- (86) PCT/CN2020/112975
- (87) WO 2021/043158
- (54) Rozdelenie oblasti videa na základe farebného formátu**
- 
- (51) **H04N 19/105** (2014.01)  
**H04N 19/119** (2014.01)  
**H04N 19/436** (2014.01)  
**H04N 19/52** (2014.01)
- (11) E 48151**
- (96) 24200590.8, 7.9.2012
- (97) 4459997, 28.1.2026
- (30) 201161532562 P, 9.9.2011, US  
201161540543 P, 29.9.2011, US  
201161557337 P, 8.11.2011, US  
201161557861 P, 9.11.2011, US  
201161563817 P, 27.11.2011, US  
201161578832 P, 21.12.2011, US  
201261583622 P, 6.1.2012, US  
201261585654 P, 12.1.2012, US
- (45) 29.4.2026
- (62) 12829697.7
- (73) LG Electronics Inc., Seoul, KR;
- (72) Jeon Yongjoon, Seoul, KR;  
Park Seungwook, Seoul, KR;  
Lim Jaehyun, Seoul, KR;  
Kim Chulkeun, Seoul, KR;  
Kim Jungsun, Seoul, KR;  
Park Naeri, Seoul, KR;  
Hendry Hendry, Seoul, KR;  
Jeon Byeongmoon, Seoul, KR;  
Park Joonyoung, Seoul, KR;
- (54) Zariadenie na dekódovanie obrazu, zariadenie na kódovanie obrazu a zariadenie na prenos dát pre obraz**
- 
- (51) **H04N 19/105** (2014.01)  
**H04N 19/196** (2014.01)  
**H04N 19/61** (2014.01)  
**H04N 19/136** (2014.01)
- (11) E 48183**
- (96) 25161198.4, 30.12.2011
- (97) 4539464, 4.2.2026
- (30) 20100140721, 31.12.2010, KR
- (45) 29.4.2026
- (62) 11852454.5
- (73) Electronics and Telecommunications Research Institute, Daejeon-si, KR;  
University-Industry Cooperation Group of Kyung Hee University, Gyeonggi-do, KR;
- (72) JEONG Se Yoon, Daejeon-si, KR;  
KIM Hui Yong, Daejeon-si, KR;  
LIM Sung Chang, Daejeon-si, KR;  
LEE Jin Ho, Daejeon-si, KR;  
LEE Ha Hyun, Seoul, KR;  
KIM Jong Ho, Daejeon-si, KR;  
CHOI Jin Soo, Daejeon-si, KR;  
KIM Jin Woong, Daejeon-si, KR;
- AHN Chie Teuk, Daejeon-si, KR;  
PARK Gwang Hoon, Seongnam-si Gyeonggi-do, KR;  
KIM Kyung Yong, Suwon-si Gyeonggi-do, KR;  
LEE Han Soo, Yongin-si Gyeonggi-do, KR;  
KIM Tae Ryong, Yongin-si Gyeonggi-do, KR;
- (74) HÖRMANN & PARTNERS s.r.o., Bratislava - mestská časť Nové Mesto, SK;
- (54) Spôsob kódovania video informácií a spôsob dekódovania video informácií, a prístroj, ktorý ich používa**
- 
- (51) **H04N 19/187** (2014.01)  
**H04N 19/169** (2014.01)  
**H04N 19/30** (2014.01)  
**H04N 19/31** (2014.01)  
**H04N 19/46** (2014.01)  
**H04N 19/61** (2014.01)  
**H04N 19/70** (2014.01)
- (11) E 48194**
- (96) 25162780.8, 16.4.2013
- (97) 4546788, 4.2.2026
- (30) 20120038870, 16.4.2012, KR  
20120066606, 21.6.2012, KR  
20120067925, 25.6.2012, KR  
20120071933, 2.7.2012, KR  
20120077012, 16.7.2012, KR  
20120108925, 28.9.2012, KR  
20120112598, 10.10.2012, KR
- (45) 29.4.2026
- (62) 13777676.1
- (73) Electronics and Telecommunications Research Institute, Daejeon-si, KR;
- (72) KANG Jung Won, Daejeon, KR;  
LEE Ha Hyun, Seoul, KR;  
CHOI Jin Soo, Daejeon, KR;  
KIM Jin Woong, Daejeon, KR;
- (74) HÖRMANN & PARTNERS s.r.o., Bratislava - mestská časť Nové Mesto, SK;
- (54) Kódovanie a dekódovanie videa s označovaním obrazu ako nereferenčného obrazu alebo referenčného obrazu**
- 
- (51) **H04N 19/30** (2014.01)  
**H04N 19/31** (2014.01)  
**H04N 19/70** (2014.01)
- (11) E 48191**
- (96) 21821188.6, 7.6.2021
- (97) 4154524, 28.1.2026
- (30) 202063036365 P, 8.6.2020, US
- (45) 29.4.2026
- (73) ByteDance Inc., Los Angeles, CA, US;
- (72) WANG Ye-kui, Los Angeles, CA, US;
- (74) HÖRMANN & PARTNERS s.r.o., Bratislava - mestská časť Nové Mesto, SK;
- (86) PCT/US2021/036253
- (87) WO 2021/252393
- (54) Signalizácia podvrstvy v bitovom toku videa**
-

- (51) **H04N 19/597** (2014.01)  
**H04N 19/119** (2014.01)  
**H04N 19/176** (2014.01)  
**H04N 19/52** (2014.01)  
**H04N 19/55** (2014.01)  
**H04N 19/70** (2014.01)  
**H04N 19/96** (2014.01)  
**H04N 19/103** (2014.01)  
**H04N 19/11** (2014.01)  
**H04N 19/124** (2014.01)  
**H04N 19/129** (2014.01)  
**H04N 19/159** (2014.01)  
**H04N 19/167** (2014.01)  
**H04N 19/513** (2014.01)  
**H04N 19/563** (2014.01)  
**H04N 19/59** (2014.01)  
**H04N 23/698** (2023.01)  
**G06T 3/12** (2024.01)  
**G06T 3/40** (2024.01)
- (11) **E 48175**  
(96) 24174061.2, 10.10.2017  
(97) 4387232, 10.12.2025  
(30) 20160127893, 4.10.2016, KR  
20160129391, 6.10.2016, KR  
20170090621, 17.7.2017, KR  
(45) 29.4.2026  
(62) 17858782.0  
(73) B1 Institute of Image Technology, Inc., Gangseo-gu, Seoul, KR;  
(72) KIM Ki Beak, Daejeon, KR;  
(74) ROTT & RŮŽIČKA, Patentová, známková a právna kancelária, s. r. o., Bratislava - mestská časť Nové Mesto, SK;
- (54) **Spôsob a zariadenie na kódovanie/dekódovanie obrazových dát**
- 
- (51) **H04N 19/70** (2014.01)  
**H04N 19/105** (2014.01)  
**H04N 19/82** (2014.01)  
**H04N 19/174** (2014.01)  
**H04N 19/172** (2014.01)
- (11) **E 48155**  
(96) 20897864.3, 10.12.2020  
(97) 4075805, 4.2.2026  
(30) 201962947532 P, 12.12.2019, US  
(45) 29.4.2026  
(73) LG Electronics Inc., Seoul, KR;  
(72) HENDRY Hendry, Seoul, KR;  
KIM Seunghwan, Seoul, KR;  
(74) HÖRMANN & PARTNERS s.r.o., Bratislava - mestská časť Nové Mesto, SK;  
(86) PCT/KR2020/018067  
(87) WO 2021/118262
- (54) **Spôsob a zariadenie na signalizovanie video informácií použiteľných na úrovni obrazu alebo na úrovni rezu**
- 
- (51) **H04N 19/70** (2014.01)  
**H04N 19/85** (2014.01)  
**H04N 19/186** (2014.01)
- (11) **E 48160**  
(96) 20198437.4, 25.8.2014  
(97) 3783900, 10.12.2025  
(30) 2013182578, 3.9.2013, JP  
2013272944, 27.12.2013, JP  
(45) 29.4.2026  
(62) 14838854.9  
(73) Sony Group Corporation, Tokyo, JP;  
(72) HATTORI Shinobu, Minato-ku, Tokyo, JP;  
ETO Hiroaki, Minato-ku, Tokyo, JP;  
TSURU Takumi, Minato-ku, Tokyo, JP;  
KANAI Kenichi, Minato-ku, Tokyo, JP;  
HAMADA Toshiya, Minato-ku, Tokyo, JP;  
(74) Zathurecka INPARTNERS GROUP s.r.o., Banská Bystrica, SK;
- (54) **Dekódovacie zariadenie a spôsob dekódovania, kódovacie zariadenie a spôsob kódovania**
- 
- (51) **H04N 19/88** (2014.01)  
**H04N 19/46** (2014.01)  
**H04N 19/132** (2014.01)  
**H04N 19/146** (2014.01)  
**H04N 19/174** (2014.01)
- (11) **E 48173**  
(96) 17703436.0, 8.2.2017  
(97) 3414907, 4.3.2026  
(30) 16154947, 9.2.2016, EP  
(45) 29.4.2026  
(73) Fraunhofer-Gesellschaft zur Förderung der angewandten Forschung e.V., München, DE;  
(72) SKUPIN Robert, Berlin, DE;  
SANCHEZ Yago, Berlin, DE;  
SCHIERL Thomas, Berlin, DE;  
HELLGE Cornelius, Berlin, DE;  
GRÜNEBERG Karsten, Berlin, DE;  
WIEGAND Thomas, Berlin, DE;  
(74) HÖRMANN & PARTNERS s.r.o., Bratislava - mestská časť Nové Mesto, SK;  
(86) PCT/EP2017/052769  
(87) WO 2017/137444
- (54) **Koncept pre obrázkové/video dátové toky umožňujúce efektívnu redukovateľnosť alebo efektívny náhodný prístup**
- 
- (51) **H05B 3/28** (2006.01)  
**F24D 13/02** (2006.01)
- (11) **E 48125**  
(96) 22171695.4, 4.5.2022  
(97) 4090132, 31.12.2025  
(30) 102021112343, 11.5.2021, DE  
102021120560, 6.8.2021, DE  
(45) 29.4.2026  
(73) STL Heizsysteme GmbH, Ottendorf-Okrilla, DE;  
(72) Lorenz Steffen, Ottendorf-Okrilla, DE;  
(74) Zathurecka INPARTNERS GROUP s.r.o., Banská Bystrica, SK;
- (54) **Elektricky vyhrievaný betónový panel**
-

(51)	(11)	(51)	(11)	(51)	(11)	(51)	(11)
<b>A01N 1/143</b>	E 48156	<b>A61K 51/08</b>	E 48206	<b>C07C 319/08</b>	E 48177	<b>F24D 19/08</b>	E 48141
<b>A01N 35/10</b>	E 48139	<b>A61L 27/20</b>	E 48211	<b>C07D 237/20</b>	E 48195	<b>F25B 25/00</b>	E 48171
<b>A23L 33/135</b>	E 48162	<b>A61N 2/00</b>	E 48201	<b>C07D 239/47</b>	E 48138	<b>F25D 19/04</b>	E 48143
<b>A43C 15/16</b>	E 48126	<b>A62D 1/00</b>	E 48219	<b>C07D 311/80</b>	E 48146	<b>F41G 3/26</b>	E 48142
<b>A47D 13/02</b>	E 48132	<b>A63C 5/02</b>	E 48196	<b>C07D 403/14</b>	E 48168	<b>F41H 7/02</b>	E 48218
<b>A61B 5/05</b>	E 48192	<b>B01J 35/58</b>	E 48144	<b>C07D 471/04</b>	E 48135	<b>G01F 11/02</b>	E 48202
<b>A61C 1/06</b>	E 48176	<b>B23K 26/00</b>	E 48130	<b>C07D 487/04</b>	E 48178	<b>G01M 3/24</b>	E 48212
<b>A61C 8/00</b>	E 48147	<b>B23K 26/03</b>	E 48140	<b>C07D 487/10</b>	E 48163	<b>G01N 30/86</b>	E 48188
<b>A61J 1/00</b>	E 48128	<b>B23K 26/03</b>	E 48159	<b>C07K 14/705</b>	E 48205	<b>G01R 11/04</b>	E 48190
<b>A61K 9/00</b>	E 48129	<b>B23K 35/26</b>	E 48122	<b>C07K 16/00</b>	E 48136	<b>G05B 23/02</b>	E 48220
<b>A61K 9/00</b>	E 48149	<b>B25H 3/00</b>	E 48217	<b>C07K 16/10</b>	E 48172	<b>H01B 7/04</b>	E 48124
<b>A61K 9/00</b>	E 48186	<b>B25J 11/00</b>	E 48165	<b>C07K 16/18</b>	E 48179	<b>H01B 9/00</b>	E 48158
<b>A61K 9/08</b>	E 48154	<b>B29D 30/00</b>	E 48153	<b>C07K 19/00</b>	E 48164	<b>H01C 1/02</b>	E 48161
<b>A61K 9/1278</b>	E 48121	<b>B30B 11/22</b>	E 48187	<b>C08K 5/11</b>	E 48157	<b>H02G 3/32</b>	E 48185
<b>A61K 9/14</b>	E 48127	<b>B60L 53/53</b>	E 48131	<b>C12M 1/107</b>	E 48152	<b>H03M 7/40</b>	E 48214
<b>A61K 9/24</b>	E 48197	<b>B62D 25/20</b>	E 48204	<b>C12N 5/0783</b>	E 48133	<b>H04N 13/161</b>	E 48213
<b>A61K 31/445</b>	E 48193	<b>B62D 25/20</b>	E 48210	<b>C21D 6/00</b>	E 48169	<b>H04N 19/105</b>	E 48151
<b>A61K 31/445</b>	E 48216	<b>B65D 83/224</b>	E 48215	<b>D21C 9/08</b>	E 48209	<b>H04N 19/105</b>	E 48183
<b>A61K 31/4535</b>	E 48184	<b>B65H 3/04</b>	E 48208	<b>E04B 9/18</b>	E 48198	<b>H04N 19/187</b>	E 48194
<b>A61K 31/4745</b>	E 48221	<b>B66B 23/00</b>	E 48199	<b>E04D 13/072</b>	E 48174	<b>H04N 19/30</b>	E 48191
<b>A61K 31/57</b>	E 48150	<b>C01B 25/10</b>	E 48137	<b>E05F 15/73</b>	E 48200	<b>H04N 19/597</b>	E 48175
<b>A61K 31/685</b>	E 48148	<b>C01B 33/158</b>	E 48203	<b>F04B 15/02</b>	E 48181	<b>H04N 19/70</b>	E 48155
<b>A61K 31/734</b>	E 48134	<b>C02F 3/00</b>	E 48180	<b>F16B 5/02</b>	E 48207	<b>H04N 19/70</b>	E 48160
<b>A61K 38/17</b>	E 48145	<b>C06B 35/00</b>	E 48222	<b>F17C 9/00</b>	E 48189	<b>H04N 19/88</b>	E 48173
<b>A61K 40/42</b>	E 48182	<b>C07C 17/25</b>	E 48167	<b>F17C 13/00</b>	E 48123	<b>H05B 3/28</b>	E 48125
<b>A61K 47/34</b>	E 48166	<b>C07C 17/25</b>	E 48170				

**SC4A****Sprístupnené preklady zmenených znení európskych patentových spisov**

(11) E 32366  
 (97) 2970123  
 (45) 29.4.2026  
 (54) Soľ omecantiv mecarbilu a spôsob prípravy tejto soli

(11) E 36678  
 (97) 3399876  
 (45) 29.4.2026  
 (54) Zariadenie generujúce aerosól s utesneným oddielom

(11) E 42100  
 (97) 3925607  
 (45) 29.4.2026  
 (54) Farmaceutické kompozície na liečenie ochorení sprostredkovaných regulátorom transmembránovej vodivosti pri cystickej fibróze

**MC4A****Zrušené európske patenty po námietkovom konaní pred EPÚ****(11) E 34998**

(97) 2233127

Dátum zrušenia: 2.12.2025

**(11) E 44076**

(97) 3695040

Dátum zrušenia: 11.12.2025

**(11) E 36279**

(97) 3074226

Dátum zrušenia: 9.2.2026

**(11) E 45179**

(97) 4022711

Dátum zrušenia: 8.12.2025

**(11) E 42168**

(97) 3457876

Dátum zrušenia: 2.12.2025

**(11) E 45737**

(97) 4070800

Dátum zrušenia: 5.12.2025

**MK4A****Zaniknuté európske patenty uplynutím doby platnosti****(11) E 2482**

(97) 1710245

Dátum zániku: 6.4.2026

**(11) E 10102**

(97) 1949393

Dátum zániku: 13.4.2026

**(11) E 5150**

(97) 1917267

Dátum zániku: 6.4.2026

**(11) E 11850**

(97) 1868581

Dátum zániku: 11.4.2026

**(11) E 5702**

(97) 1874853

Dátum zániku: 11.4.2026

**(11) E 12872**

(97) 1888107

Dátum zániku: 13.4.2026

**(11) E 5942**

(97) 1871722

Dátum zániku: 13.4.2026

**(11) E 13436**

(97) 1868586

Dátum zániku: 7.4.2026

**(11) E 7287**

(97) 1983950

Dátum zániku: 31.3.2026

**(11) E 14590**

(97) 1891020

Dátum zániku: 13.4.2026

**(11) E 7667**

(97) 1881845

Dátum zániku: 14.4.2026

**(11) E 14650**

(97) 1863487

Dátum zániku: 30.3.2026

**(11) E 8244**

(97) 1874766

Dátum zániku: 5.4.2026

**(11) E 16334**

(97) 1874557

Dátum zániku: 13.4.2026

**(11) E 9141**

(97) 1869025

Dátum zániku: 12.4.2026

**(11) E 16597**

(97) 2308825

Dátum zániku: 13.4.2026

**(11) E 17578**  
(97) 1876236  
Dátum zániku: 31.3.2026

**(11) E 30032**  
(97) 1866342  
Dátum zániku: 31.3.2026

**(11) E 21970**  
(97) 1869471  
Dátum zániku: 13.4.2026

**(11) E 30121**  
(97) 1899789  
Dátum zániku: 7.4.2026

**(11) E 22735**  
(97) 1868622  
Dátum zániku: 12.4.2026

**(11) E 31763**  
(97) 1869391  
Dátum zániku: 12.4.2026

**(11) E 24991**  
(97) 1868635  
Dátum zániku: 5.4.2026

**(11) E 35182**  
(97) 3466982  
Dátum zániku: 31.3.2026

**(11) E 26961**  
(97) 2645106  
Dátum zániku: 4.4.2026

**(11) E 35498**  
(97) 2982372  
Dátum zániku: 5.4.2026

**(11) E 28979**  
(97) 1868737  
Dátum zániku: 7.4.2026

**(11) E 36895**  
(97) 3321359  
Dátum zániku: 11.4.2026

**(11) E 29268**  
(97) 1871314  
Dátum zániku: 4.4.2026

#### MM4A Zaniknuté európske patenty pre nezaplatenie udržiavacích poplatkov

**(11) E 7931**  
(97) 2099576  
Dátum zániku: 3.9.2025

**(11) E 10382**  
(97) 2203431  
Dátum zániku: 17.9.2025

**(11) E 8665**  
(97) 1928245  
Dátum zániku: 13.9.2025

**(11) E 11825**  
(97) 1928872  
Dátum zániku: 8.9.2025

**(11) E 9099**  
(97) 2203439  
Dátum zániku: 12.9.2025

**(11) E 12827**  
(97) 2096368  
Dátum zániku: 18.9.2025

**(11) E 9787**  
(97) 2037032  
Dátum zániku: 11.9.2025

**(11) E 14086**  
(97) 2431945  
Dátum zániku: 17.9.2025

**(11) E 10091**  
(97) 1921939  
Dátum zániku: 6.9.2025

**(11) E 14440**  
(97) 2061630  
Dátum zániku: 5.9.2025

**(11) E 15717**  
(97) 1931304  
Dátum zániku: 5.9.2025

---

**(11) E 16655**  
(97) 2340029  
Dátum zániku: 10.9.2025

---

**(11) E 16935**  
(97) 2152461  
Dátum zániku: 14.9.2025

---

**(11) E 17271**  
(97) 2477628  
Dátum zániku: 2.9.2025

---

**(11) E 17872**  
(97) 2431145  
Dátum zániku: 14.9.2025

---

**(11) E 20414**  
(97) 1937586  
Dátum zániku: 13.9.2025

---

**(11) E 20792**  
(97) 2758277  
Dátum zániku: 4.9.2025

---

**(11) E 24212**  
(97) 2755669  
Dátum zániku: 13.9.2025

---

**(11) E 24409**  
(97) 2893083  
Dátum zániku: 10.9.2025

---

**(11) E 24785**  
(97) 2848883  
Dátum zániku: 17.9.2025

---

**(11) E 24952**  
(97) 2753364  
Dátum zániku: 4.9.2025

---

**(11) E 25268**  
(97) 2334295  
Dátum zániku: 2.9.2025

---

**(11) E 26177**  
(97) 2848451  
Dátum zániku: 15.9.2025

---

**(11) E 26364**  
(97) 3037022  
Dátum zániku: 8.9.2025

---

**(11) E 26508**  
(97) 3034287  
Dátum zániku: 9.9.2025

---

**(11) E 26579**  
(97) 2846334  
Dátum zániku: 5.9.2025

---

**(11) E 26583**  
(97) 2616600  
Dátum zániku: 7.9.2025

---

**(11) E 28342**  
(97) 2897644  
Dátum zániku: 18.9.2025

---

**(11) E 28423**  
(97) 3041998  
Dátum zániku: 5.9.2025

---

**(11) E 29632**  
(97) 2581984  
Dátum zániku: 6.9.2025

---

**(11) E 31022**  
(97) 3002103  
Dátum zániku: 17.9.2025

---

**(11) E 31316**  
(97) 3251700  
Dátum zániku: 4.9.2025

---

**(11) E 31545**  
(97) 3051622  
Dátum zániku: 12.9.2025

---

**(11) E 31570**  
(97) 2895156  
Dátum zániku: 16.9.2025

---

**(11) E 31701**  
(97) 3293308  
Dátum zániku: 10.9.2025

---

**(11) E 31928**  
(97) 3347336  
Dátum zániku: 7.9.2025

---

**(11) E 32554**  
(97) 3299308  
Dátum zániku: 14.9.2025

---

**(11) E 32572**  
(97) 2895209  
Dátum zániku: 12.9.2025

---

**(11) E 32715**  
(97) 3290494  
Dátum zániku: 2.9.2025

---

**(11) E 33646**  
(97) 2568681  
Dátum zániku: 5.9.2025

---

**(11) E 34179**  
(97) 3363790  
Dátum zániku: 5.9.2025

---

**(11) E 34422**  
(97) 2743558  
Dátum zániku: 2.9.2025

---

**(11) E 34435**  
(97) 2892920  
Dátum zániku: 9.9.2025

---

**(11) E 34531**  
(97) 3433183  
Dátum zániku: 15.9.2025

---

**(11) E 34552**  
(97) 3392412  
Dátum zániku: 5.9.2025

---

**(11) E 34958**  
(97) 3509745  
Dátum zániku: 6.9.2025

---

**(11) E 35194**  
(97) 3194287  
Dátum zániku: 15.9.2025

---

**(11) E 35322**  
(97) 3509746  
Dátum zániku: 6.9.2025

---

**(11) E 35453**  
(97) 3512833  
Dátum zániku: 6.9.2025

---

**(11) E 35691**  
(97) 1933821  
Dátum zániku: 15.9.2025

---

**(11) E 35850**  
(97) 3041990  
Dátum zániku: 5.9.2025

---

**(11) E 36427**  
(97) 2851235  
Dátum zániku: 17.9.2025

---

**(11) E 36987**  
(97) 3043865  
Dátum zániku: 10.9.2025

---

**(11) E 37150**  
(97) 3153636  
Dátum zániku: 2.9.2025

---

**(11) E 37482**  
(97) 3347484  
Dátum zániku: 9.9.2025

---

**(11) E 37490**  
(97) 3193611  
Dátum zániku: 16.9.2025

---

**(11) E 37764**  
(97) 3620241  
Dátum zániku: 4.9.2025

---

**(11) E 37899**  
(97) 3347054  
Dátum zániku: 9.9.2025

---

**(11) E 37978**  
(97) 3347061  
Dátum zániku: 8.9.2025

---

**(11) E 38012**  
(97) 3191502  
Dátum zániku: 10.9.2025

---

**(11) E 38237**  
(97) 3509963  
Dátum zániku: 12.9.2025

---

**(11) E 38834**  
(97) 3470690  
Dátum zániku: 15.9.2025

---

**(11) E 40306**  
 (97) 3701214  
 Dátum zániku: 14.9.2025

**(11) E 42968**  
 (97) 3191856  
 Dátum zániku: 9.9.2025

**(11) E 40331**  
 (97) 3809213  
 Dátum zániku: 17.9.2025

**(11) E 44328**  
 (97) 3355731  
 Dátum zániku: 14.9.2025

**(11) E 40369**  
 (97) 2477648  
 Dátum zániku: 15.9.2025

**(11) E 44802**  
 (97) 3655829  
 Dátum zániku: 14.9.2025

**(11) E 40808**  
 (97) 3662458  
 Dátum zániku: 6.9.2025

**(11) E 44809**  
 (97) 3900742  
 Dátum zániku: 10.9.2025

**(11) E 42071**  
 (97) 3623252  
 Dátum zániku: 17.9.2025

## PC4A

## Prevody a prechody práv na európske patenty

**(11) E 18005**  
 (97) 2462276  
 (73) GCF US Holdings LLC, Memphis, TN, US;  
 Predchádzajúci majiteľ:  
 International Paper Company, Memphis, TN, US;  
 Dátum zápisu do registra: 9.4.2026

Predchádzajúci majiteľ:  
 Panasonic Intellectual Property Management Co., Ltd.,  
 Osaka, JP;  
 Dátum zápisu do registra: 13.4.2026

**(11) E 24944**  
 (97) 2718142  
 (73) Hammerer Aluminium Industries Extrusion GmbH,  
 Ranshofen, AT;  
 SPL Powerlines Austria GmbH, Wolkersdorf im  
 Weinviertel, AT;  
 SPL Powerlines Germany GmbH, Forchheim, DE;  
 Predchádzajúci majiteľ:  
 Hammerer Aluminium Industries Extrusion GmbH,  
 Ranshofen, AT;  
 SPL Powerlines Austria GmbH, Wolkersdorf im  
 Weinviertel, AT;  
 Dátum zápisu do registra: 14.4.2026

**(11) E 31123**  
 (97) 3202727  
 (73) Panasonic Housing Solutions Co., Ltd., Osaka, JP;  
 Predchádzajúci majiteľ:  
 Panasonic Intellectual Property Management Co., Ltd.,  
 Kadoma-shi, Osaka, JP;  
 Dátum zápisu do registra: 31.3.2026

**(11) E 30969**  
 (97) 3225604  
 (73) Panasonic Housing Solutions Co., Ltd., Osaka, JP;

**(11) E 47178**  
 (97) 4029239  
 (73) ALIBABA INNOVATION PRIVATE LIMITED, Singapore,  
 SG;  
 Predchádzajúci majiteľ:  
 ALIBABA GROUP HOLDING LIMITED, George Town,  
 Grand Cayman, KY;  
 Dátum zápisu do registra: 9.4.2026

## TC4A

## Zmeny v údajoch o majiteľoch európskych patentov

(11) E 21698  
(97) 2926805  
(73) VeriNOS Operations GmbH, Würzburg, DE;  
Dátum zápisu do registra: 14.4.2026

---

(11) E 30969  
(97) 3225604  
(73) Panasonic Intellectual Property Management Co., Ltd.,  
Osaka, JP;  
Dátum zápisu do registra: 7.4.2026

---

(11) E 31123  
(97) 3202727  
(73) Panasonic Intellectual Property Management Co., Ltd.,  
Kadoma-shi, Osaka, JP;  
Dátum zápisu do registra: 31.3.2026

---

(11) E 33571  
(97) 3010910  
(73) MyoKardia, Inc., Brisbane, CA, US;  
Dátum zápisu do registra: 15.4.2026

---

(11) E 46465  
(97) 3814160  
(73) RMK Vehicle Corporation Oy, Hyllykallio, FI;  
Dátum zápisu do registra: 7.4.2026

---

# ČASŤ

**DODATKOVÉ OCHRANNÉ OSVEDČENIA**

**Číselné kódy na označovanie bibliografických údajov  
(Štandard WIPO ST.9)**

<b>(11)</b>	Číslo dokumentu	<b>(93)</b>	Číslo, dátum a štát prvého povolenia uviesť liečivo na trh v Spoločenstve
<b>(21)</b>	Číslo žiadosti		
<b>(22)</b>	Dátum podania žiadosti	<b>(94)</b>	Predpokladaný dátum uplynutia platnosti osvedčenia/Predpoklad. dátum uplynutia predĺž. doby platnosti osvedčenia/Opravený predpokladaný dátum uplynutia doby platnosti osvedčenia/Opravený predpoklad. dátum uplynutia predĺž. doby platnosti osvedčenia
<b>(23)</b>	Dátum podania žiadosti o predĺženie doby platnosti		
<b>(54)</b>	Názov vynálezu základného patentu	<b>(95)</b>	Výrobok chránený základným patentom, pre ktorý bolo požiadané o udelenie alebo predĺženie doby platnosti osvedčenia alebo na ktorý bolo udelené osvedčenie, alebo vo vzťahu ku ktorému bola predĺžená platnosť osvedčenia
<b>(68)</b>	Číslo základného patentu		
<b>(71)</b>	Meno (názov) prihlasovateľa(-ov)		
<b>(71)</b>	Meno (názov) žiadateľa (-ov)		
<b>(73)</b>	Meno (názov) majiteľa(-ov)		
<b>(74)</b>	Meno (názov) zástupcu(-ov)		
<b>(92)</b>	Číslo a dátum prvého povolenia uviesť liečivo alebo výrobok na ochranu rastlín na trh v Slovenskej republike		

**BA9A Zverejnené žiadosti o udelenie dodatkového ochranného osvedčenia**

- (21) **11-2026**  
 (22) 12.3.2026  
 (68) EP 4119569  
 (54) **Konjugované antisense zlúčeniny na použitie na liečbu**  
 (71) Ionis Pharmaceuticals, Inc., Carlsbad, CA, US;  
 (74) MAJLINGOVÁ & PARTNERS, s. r. o., Bratislava, SK;  
 (92) EU/1/25/1969, 18.9.2025  
 (93) EU/1/25/1969, 18.9.2025, EU  
 (95) **Olezarsen vo všetkých formách chránených základným patentom**  
 Typ: liečivo
- 

**FG4A Udelené dodatkové ochranné osvedčenia**

- (11) **634**  
 (21) 12-2024  
 (22) 20.6.2024  
 (68) EP 2680873  
 (54) **Fungicídne činidlá a ich použitie**  
 (73) Napp Pharmaceutical Group Limited, Cambridge, GB;  
 (74) Bušová Eva, JUDr., Bratislava, SK;  
 (92) EU/1/23/1775, 22.12.2023  
 (93) EU/1/23/1775, 22.12.2023, EU  
 (95) **Rezafungín alebo jeho farmaceuticky vhodná soľ, najmä rezafungín acetát**  
 Typ: liečivo  
 (94) 3.3.2037
- 
- (11) **635**  
 (21) 8-2022  
 (22) 31.5.2022  
 (68) EP 3060239  
 (54) **Dlhodobo pôsobiace polypeptidy a spôsoby ich produkcie a podávania**  
 (73) OPKO Biologics Ltd., Kiryat Gat, IL;  
 (74) Bušová Eva, JUDr., Bratislava, SK;  
 (92) EU/1/21/1617, 15.2.2022  
 (93) EU/1/21/1617, 15.2.2022, EU  
 (95) **Somatrogon vo všetkých formách chránených základným patentom**  
 Typ: liečivo  
 (94) 15.2.2037
- 
- (11) **636**  
 (21) 19-2022  
 (22) 8.8.2022  
 (68) EP 2885007  
 (54) **Glykokonjugáčne procesy a kompozície**  
 (73) Pfizer Inc., New York, NY, US;  
 (74) TOMEŠ – Patentová a známková kancelária, s. r. o., Bratislava, SK;  
 (92) EU/1/21/1612, 15.2.2022
- (93) EU/1/21/1612, 15.2.2022, EU  
 (95) **Pneumokokový polysacharid sérotypu 33F konjugovaný k nosnému proteínu CRM197 cez (2-((2-oxoetyl)tio)etyl)karbamátový (eTEC) spacer**  
 Typ: liečivo  
 (94) 15.2.2037
- 
- (11) **637**  
 (21) 50035-2024  
 (22) 18.12.2024  
 (68) EP 2514312  
 (54) **Synergický herbicídny prostriedok obsahujúci niektoré pyridín-karboxylové kyseliny a isté obilné a ryžové herbicidy**  
 (73) Corteva Agriscience LLC, Indianapolis, IN, US;  
 (74) HAVEL & PARTNERS s.r.o., advokátska kancelária, Bratislava, SK;  
 (92) 24-01825-AU, 18.7.2024  
 (93) 2021 z 2017; MAPP č. 18253, 5.10.2017, GB  
 (95) **Halauxifen metyl a aminopyralid**  
 Typ: výrobok na ochranu rastlín  
 (94) 5.10.2032
- 
- (11) **638**  
 (21) 13-2025  
 (22) 13.8.2025  
 (68) EP 3119384  
 (54) **Liečba intrahepatálnych cholestatických ochorení**  
 (73) CymaBay Therapeutics, Inc., Foster City, CA, US;  
 (74) Bušová Eva, JUDr., Bratislava, SK;  
 (92) EU/1/24/1898, 21.2.2025  
 (93) EU/1/24/1898, 21.2.2025, EU  
 (95) **Seladelpar alebo jeho farmaceuticky prijateľná soľ, najmä seladelpar L-lyzín, dihydrát**  
 Typ: liečivo  
 (94) 21.2.2040
-

---

<b>(11) 639</b>	<b>(11) 640</b>
(21) 15-2025	(21) 50017-2025
(22) 17.9.2025	(22) 12.8.2025
(68) EP 3317284	(68) EP 2582728
<b>(54) Benzoxazepínoxazolidinónové zlúčeniny a spôsoby použitia</b>	<b>(54) Ľudské konjugáty liečiva s protilátkou proti tkanivovému faktoru</b>
(73) F. Hoffmann-La Roche AG, Basel, CH;	(73) Genmab A/S, Valby, DK;
(74) MAJLINGOVÁ & PARTNERS, s. r. o., Bratislava, SK;	(74) HAVEL & PARTNERS s.r.o., advokátska kancelária, Bratislava, SK;
(92) EU/1/25/1942, 22.7.2025	(92) EU/1/25/1911, 31.3.2025
(93) EU/1/25/1942, 22.7.2025, EU	(93) EU/1/25/1911, 31.3.2025, EU
<b>(95) Inavolisib vo všetkých formách chránených základným patentom</b>	<b>(95) Tisotumab vedotín</b>
Typ: liečivo	Typ: liečivo
(94) 22.7.2040	(94) 16.6.2036

---

**FB9A****Zastavené konania o udelení dodatkového ochranného osvedčenia na žiadosť prihlasovateľa**

---

<b>(21) 50024-2024</b>
(22) 29.10.2024
(68) EP 4032979
<b>(54) Polypeptidový mutant faktora IX, jeho použitie a spôsob jeho výroby</b>
(71) uniQure biopharma B.V., Amsterdam, NL;
(74) HAVEL & PARTNERS s.r.o., advokátska kancelária, Bratislava, SK;
(92) EU/1/22/1715, 23.2.2023
(93) EU/1/22/1715, 23.2.2023, EU
<b>(95) Etranakogén dezaparvovek</b>
Typ: liečivo

---

**MK4A****Zaniknuté dodatkové ochranné osvedčenia uplynutím doby platnosti**

---

(11) Dátum zániku
188 10.04.2026

**MM4A****Zaniknuté dodatkové ochranné osvedčenia  
pre nezaplatenie udržiavacích poplatkov**

(11) Dátum zániku

222 04.09.2025

224 04.09.2025

375 04.09.2025

379 04.09.2025

**TC4A****Zmeny v údajoch o majiteľoch dodatkových ochranných osvedčení**

**(11) 630**

(21) 20-2023

(73) MyoKardia, Inc., Brisbane, CA, US;

Dátum zápisu do registra: 15.4.2026

---

# ČASŤ

ÚŽITKOVÉ VZORY

### Kódy na označovanie jednotlivých druhov dokumentov (Štandard WIPO ST.16)

<b>U1</b>	Zverejnené prihlášky úžitkových vzorov podľa zákona č. 517/2007 Z. z. o úžitkových vzoroch a o zmene a doplnení niektorých zákonov v znení neskorších predpisov	<b>Y2</b>	Zapísané úžitkové vzory podľa zákona č. 517/2007 Z. z. o úžitkových vzoroch a o zmene a doplnení niektorých zákonov v znení neskorších predpisov so zmenou v porovnaní s príslušnou zverejnenou prihláškou
<b>Y1</b>	Zapísané úžitkové vzory podľa zákona č. 517/2007 Z. z. o úžitkových vzoroch a o zmene a doplnení niektorých zákonov v znení neskorších predpisov bez zmeny v porovnaní s príslušnou zverejnenou prihláškou	<b>Y3</b>	Zmenené znenia úžitkových vzorov podľa zákona č. 517/2007 Z. z. o úžitkových vzoroch a o zmene a doplnení niektorých zákonov v znení neskorších predpisov

### Číselné kódy na označovanie bibliografických údajov (Štandard WIPO ST.9)

<b>(11)</b>	Číslo dokumentu	<b>(67)</b>	Číslo pôvodnej patentovej prihlášky v prípade odbočenia
<b>(13)</b>	Druh dokumentu	<b>(71)</b>	Meno (názov) prihlasovateľa(-ov)
<b>(21)</b>	Číslo prihlášky	<b>(71)</b>	Meno (názov) prihlasovateľa(-ov)
<b>(22)</b>	Dátum podania prihlášky	<b>(72)</b>	Meno pôvodcu (-ov)
<b>(30)</b>	Údaje o prioritě	<b>(73)</b>	Meno (názov) majiteľa(-ov)
<b>(43)</b>	Dátum zverejnenia prihlášky	<b>(74)</b>	Meno (názov) zástupcu(-ov)
<b>(45)</b>	Dátum oznámenia o sprístupnení dokumentu	<b>(86)</b>	Číslo podania medzinárodnej prihlášky podľa PCT
<b>(51)</b>	Medzinárodné patentové triedenie	<b>(87)</b>	Číslo zverejnenia medzinárodnej prihlášky podľa PCT
<b>(54)</b>	Názov	<b>(96)</b>	Číslo podania európskej patentovej prihlášky
<b>(57)</b>	Anotácia		
<b>(62)</b>	Číslo pôvodnej prihlášky v prípade vylúčenej prihlášky		

### Kódy na označovanie záhlaví oznámení publikovaných vo Vestníku ÚPV SR (Štandard WIPO ST. 17)

#### Prihlášky úžitkových vzorov

<b>BA2K</b>	Zverejnené prihlášky úžitkových vzorov
<b>FA2K</b>	Zastavené konania o prihláškach úžitkových vzorov na žiadosť prihlasovateľa
<b>FB2K</b>	Zastavené konania o prihláškach úžitkových vzorov
<b>FC2K</b>	Zamietnuté prihlášky úžitkových vzorov
<b>GB2K</b>	Prevody a prechody práv na prihlášky úžitkových vzorov
<b>GD2K</b>	Licenčné zmluvy na prihlášky úžitkových vzorov
<b>GD2K</b>	Ukončenie platnosti licenčných zmlúv na prihlášky úžitkových vzorov
<b>GD2K</b>	Sublicenčné zmluvy registrované na úžitkové vzory alebo prihlášky úžitkových vzorov
<b>GD2K</b>	Ukončenie platnosti sublicenčných zmlúv na úžitkové vzory alebo prihlášky úžitkových vzorov
<b>PD2K</b>	Zmeny dispozičných práv na prihlášky úžitkových vzorov (ukončenie zálohov)
<b>PD2K</b>	Zmeny dispozičných práv na prihlášky úžitkových vzorov (zálohy)
<b>RD2K</b>	Exekúcie na prihlášky úžitkových vzorov
<b>RF2K</b>	Ukončenie exekúcií na prihlášky úžitkových vzorov
<b>RL2K</b>	Prepis prihlasovateľa úžitkového vzoru (na základe rozhodnutia súdu)
<b>RL2K</b>	Prepis majiteľa úžitkového vzoru (na základe rozhodnutia súdu)
<b>RL2K</b>	Súdne spory o právo na prihlášky úžitkových vzorov

<b>RL2K</b>	Ukončenie súdnych sporov o právo na prihlášky úžitkových vzorov
-------------	---

#### Zapísané úžitkové vzory

<b>FG2K</b>	Zapísané úžitkové vzory
<b>MA2K</b>	Zaniknuté úžitkové vzory vzdáním sa
<b>MC2K</b>	Vymazané úžitkové vzory
<b>MG2K</b>	Čiastočne vymazané úžitkové vzory
<b>MK2K</b>	Zaniknuté úžitkové vzory uplynutím doby platnosti
<b>ND2K</b>	Predĺženie platnosti úžitkových vzorov
<b>PC2K</b>	Prevody a prechody práv na úžitkové vzory
<b>PD2K</b>	Zmeny dispozičných práv na prihlášky úžitkových vzorov (ukončenie zálohov)
<b>PD2K</b>	Zmeny dispozičných práv na prihlášky úžitkových vzorov (zálohy)
<b>QB2K</b>	Licenčné zmluvy
<b>QC2K</b>	Ukončenie platnosti licenčných zmlúv
<b>RD2K</b>	Exekúcie na úžitkové vzory
<b>RF2K</b>	Ukončenie exekúcií na úžitkové vzory
<b>RL2K</b>	Prepis prihlasovateľa úžitkového vzoru (na základe rozhodnutia súdu)
<b>RL2K</b>	Prepis majiteľa úžitkového vzoru (na základe rozhodnutia súdu)
<b>RL2K</b>	Súdne spory o právo na úžitkové vzory
<b>RL2K</b>	Ukončenie súdnych sporov o právo na úžitkové vzory

## Opravy a zmeny

### Opravy v prihláškach úžitkových vzorov

<b>HA2K</b>	Doplnenie pôvodcu (-ov)
<b>HB2K</b>	Opravy v údajoch o prihlasovateľoch prihlášok úžitkových vzorov
<b>HB2K</b>	Opravy v údajoch o ďalších osobách v prihláškach úžitkových vzorov alebo v úžitkových vzoroch
<b>HC2K</b>	Zmeny v údajoch o ďalších osobách v prihláškach úžitkových vzorov alebo v úžitkových vzoroch
<b>HC2K</b>	Zmeny v údajoch o prihlasovateľoch prihlášok úžitkových vzorov
<b>HF2K</b>	Opravy dátumov

<b>HG2K</b>	Opravy zatriedenia podľa MPT
<b>HH2K</b>	Opravy chýb alebo zmeny všeobecne

### Opravy v úžitkových vzoroch

<b>TA2K</b>	Doplnenie pôvodcu (-ov)
<b>TB2K</b>	Opravy v údajoch o majiteľoch úžitkových vzorov
<b>TC2K</b>	Zmeny v údajoch o majiteľoch úžitkových vzorov
<b>TF2K</b>	Opravy dátumov
<b>TG2K</b>	Opravy zatriedenia podľa MPT
<b>TH2K</b>	Opravy chýb alebo zmeny všeobecne

## BA2K

## Zverejnené prihlášky úžitkových vzorov

(21)	(51)	(21)	(51)
253-2025	<b>G01N 31/00</b>	50024-2025	<b>B23Q 11/10</b>
306-2025	<b>F23G 1/00</b>	2-2026	<b>C05G 3/90</b>
328-2025	<b>B64C 1/26</b>	4-2026	<b>B07B 1/28</b>
341-2025	<b>H04L 65/00</b>	6-2026	<b>B65G 43/02</b>
342-2025	<b>G01N 3/08</b>	7-2026	<b>A45C 15/00</b>

- (51) **A45C 15/00** (2006.01)  
**A45F 3/04** (2006.01)  
**A45C 13/30** (2006.01)

**(21) 7-2026**

(22) 13.1.2026

(71) Čáčani Milan, Hodruša-Hámre, SK;

(72) Čáčani Milan, Hodruša-Hámre, SK;

**(54) Batoh**

- (57) Batoh (1) kvádrového tvaru má ramenné popruhy (2, 3) na plecia a popruh okolo pása (6), pričom na bočnej ploche (8) batoha je mechanický zips (9), ktorý je prekrytý suchým zipsom (10) na pevnejšie upevnenie otvoru (11) na batohu na bezpečné plnenie a vyprázdňovanie batoha z boku.

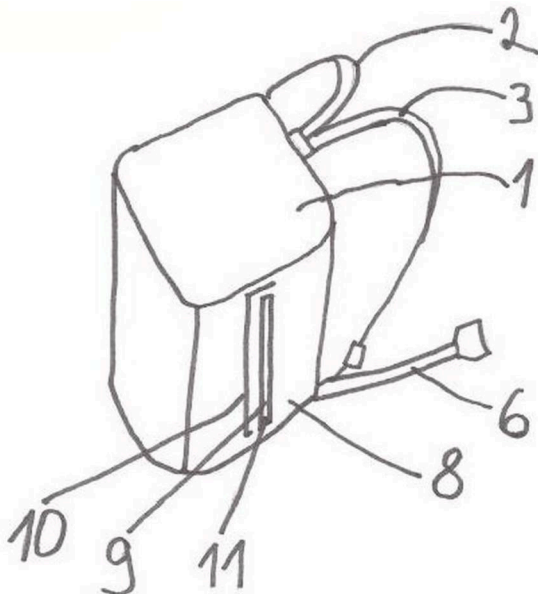

- (51) **B07B 1/28** (2006.01)

**(21) 4-2026**

(22) 8.1.2026

(71) Petrik Jozef, Ing., CSc., Martin, SK;

(72) Petrik Jozef, Ing., CSc., Martin, SK;

**(54) Zariadenie na triedenie batérií**

- (57) Zariadenie na triedenie batérií pozostáva z pevného rámu (1) a vibračného rámu (2), pričom pevný rám (1) je ukotvený v betónovej podlahe skrutkami a vibračný rám (2) je uložený na valcových pružinách (7), pričom na vibračnom ráme (2) sú nad sebou pevne uložené vibračné sítá (3, 4, 5), ktoré sú vybavené výsypníkmi

- (13, 14, 15, 16), ďalej obsahuje dva vibromotory (6) na uvedenie vibračného rámu (2) do kmitavého pohybu a tiež zberné nádoby (8, 9, 10, 11) na uloženie vytriedených batérií.

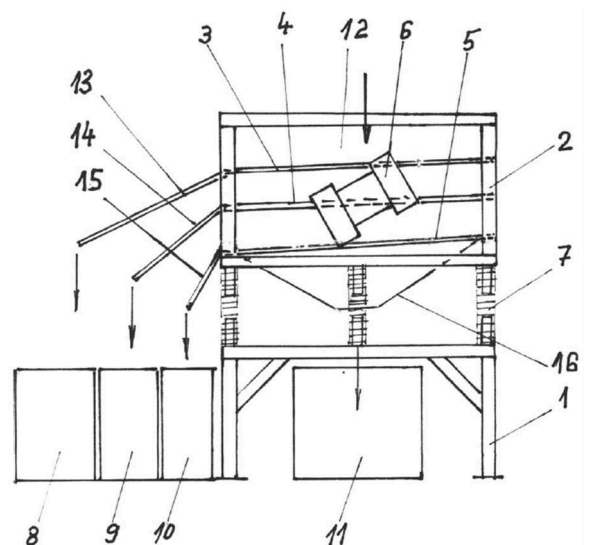

- (51) **B23Q 11/10** (2006.01)  
**G05D 11/02** (2006.01)  
**G05D 11/08** (2006.01)

**(21) 50024-2025**

(22) 22.10.2025

(30) PUV 2025-42862, 23.5.2025, CZ

(71) AKNEL Group a.s., Planá nad Lužnicí, CZ;

(72) Jirovský Jakub, Planá nad Lužnicí, CZ;

Jirovský Ladislav, Tábor, CZ;

(74) Kubínyi Peter, Bc., Trenčín, SK;

**(54) Systém na manažment kvapalinového hospodárstva v strojárskych prevádzkach**

- (57) Systém na manažment kvapalinového hospodárstva v strojárskych prevádzkach zahŕňa aspoň jeden stroj (1) s prívodom (22) elektrickej energie a prívodom (23) stlačeného vzduchu, hlavnú nádrž (2) na pracovnú kvapalinu (21) a senzor (3) hladiny pracovnej kvapaliny (21) v hlavnej nádrži (2) na pracovnú kvapalinu (21). Systém ďalej zahŕňa vedľajšiu nádrž (7) na kvapalný koncentrát (26) pracovnej kvapaliny (21) a zmiešavaciu jednotku (9), na ktorej vstup je napojený výstup z vedľajšej nádrže (7) a prívod (8) vody, pričom jej výstup je vyvedený do hlavnej nádrže (2) na pracovnú kvapalinu (21). Zmiešavacia jednotka (9) je

vybavená prostriedkami (24, 25) na reguláciu objemu kvapalného koncentrátu (26) a vody vstupujúceho do zmiešavacej jednotky (9) a prostriedkom (27) na dávkovanie pracovnej kvapaliny (21) do hlavnej nádrže (2) na pracovnú kvapalinu (21). Systém ďalej zahŕňa riadiacu jednotku (16), na ktorej vstup je pripojený senzor (3) hladiny v hlavnej nádrži (2) na pracovnú kvapalinu (21) a na ktorej výstup sú pripojené prostriedky (24, 25) na reguláciu a prostriedok (27) na dávkovanie pracovnej kvapaliny (21). Riadiaca jednotka (16) zahŕňa softvérový modul (28) na zmiešavanie vody a kvapalného koncentrátu (26) a na dávkovanie pracovnej kvapaliny (21) do hlavnej nádrže (2) na pracovnú kvapalinu (21).

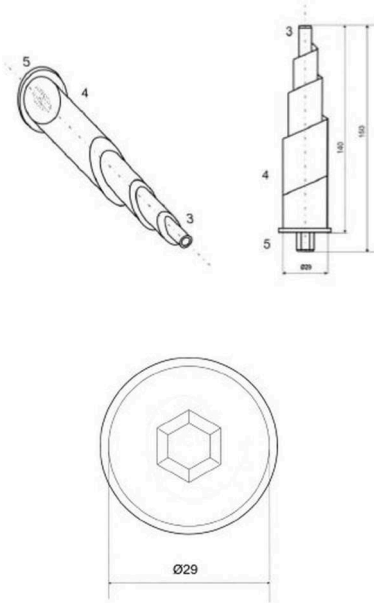
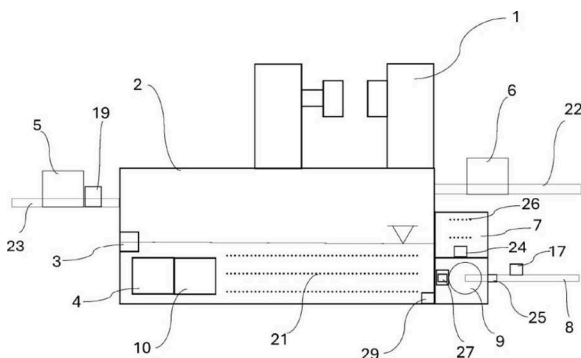

- (51) **B64C 1/26** (2006.01)  
**B64C 31/02** (2006.01)  
**F16B 21/09** (2006.01)  
**B25B 11/02** (2006.01)

(21) **328-2025**

(22) 9.12.2025

- (71) Technická univerzita v Košiciach, Košice, SK;  
 (72) Divok Maroš, Ing., PhD., Spišská Nová Ves, SK;  
 Ráček Branislav, Ing., PhD., Bánov, SK;  
 Lutovský Jakub, Ing., Pastuchov, SK;

(54) **Pomocný sťahovací čap**

- (57) Technické riešenie sa týka pomocného sťahovacieho čapu so špirálovou plochou nábehovej skrutkovice s excentricky meniacim sa priemerom na uľahčenie skladania krídel vetroňa s nosníkom typu V a dvoma hlavnými čapmi. Je tvorené špirálovou plochou (3) nábehovej skrutkovice s excentricky meniacim sa priemerom, valcovou časťou (4) s montážnym šesťhranom (5). Moment otočenia je možné vyvolať ľudskou silou pomocou pák, montážnych kľúčov alebo západkových mechanizmov. Využitie je možné v oblasti skladania krídel vetroňa s nosníkom typu V a dvoma hlavnými čapmi pri skladaní vetroňa pri prevádzke, pri skladaní vetroňa pri uskutočňovaní pravidelnej predpísanej údržby, pri uskutočňovaní nepravidelnej nutnej údržby a pri vymedzovaní vólí krídel na bočných čapoch vo výrobe. Taktiež po úprave rozmerov pomocného sťahovacieho čapu je možné ho použiť na montáž a zlícovanie montážnych puzdiel a dier krídel akýchkoľvek krídel s nosníkom typu V.

- (51) **B65G 43/02** (2006.01)  
**G01L 5/04** (2006.01)  
**G01L 5/10** (2020.01)  
**G05B 19/05** (2006.01)

(21) **6-2026**

(22) 12.1.2026

- (71) Technická univerzita v Košiciach, Košice, SK;  
 (72) Molnár Vierošlav, prof. Ing., PhD., Prešov, SK;

(54) **Zariadenie na predikciu poškodenia dopravníkového pásu kontinuálneho dopravníkového systému**

- (57) Zariadenie na predikciu poškodenia dopravníkového pásu kontinuálneho dopravníkového systému je určené na online predikciu poškodenia dopravníkového pásu. Konštrukčný návrh zabezpečuje počítač (6) s internetovým pripojením a riadiacim softvérom vo webovom prehliadači, riadiaca jednotka (7) servopohonov dopravníkového pásu, priemyselný ethernetový prepínač (8) s internetovým pripojením a priemyselný riadiaci systém (9) s internetovým pripojením na zber dát, dohľad a riadenie, pričom servopohony (1) dopravníkového pásu sú prepojené s dopravníkovým pásom (2), snímačmi (3), analógovo-digitálnymi prevodníkmi (4) a programovateľnými platformami PLC (5). Zariadenie je určené pre kontinuálne dopravníkové systémy so šírkou dopravníkového pásu do 2 500 mm, pevnosťou dopravníkového pásu  $\sigma_t = 3\,400\text{ N}\cdot\text{mm}^{-1}$  a snímaním veľkosti napínacích síl do 100 kN.

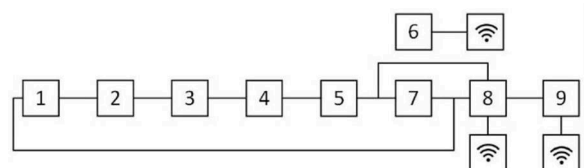

- (51) **C05G 3/90** (2020.01)  
**C05G 5/20** (2020.01)  
**C05C 9/00** (2006.01)

(21) **2-2026**

(22) 5.1.2026

(71) Teren Ján, Ing., CSc., Bratislava, SK;

(72) Teren Ján, Ing., CSc., Bratislava, SK;

(54) **Kvapalný pomocný prostriedok na zvýšenie účinnosti dusíka aplikovaného v súvislosti s pestovaním rastlín**

(57) Riešenie sa týka kvapalného prostriedku na zvýšenie účinnosti dusíka aplikovaného v súvislosti s pestovaním rastlín. Pre prostriedok podľa riešenia je charakteristické, že v 100 hmotnostných dieloch obsahuje N-(n-butyl)triamid kyseliny tiofosforečnej (NBPT), dimetylsulfoxid (DMSO) a 4 až 36 hmotnostných dielov 1,2-propándiolu (propylénglykolu), pričom má roztokový charakter. Pomocný kvapalný prostriedok v zmysle riešenia je vhodný na aplikáciu s minerálnymi a organickými hnojivami, ako i v súvislosti s použitím kompostu a pri príprave pôdnych substrátov.

- (51) **F23G 1/00** (2006.01)  
**A61G 19/00** (2006.01)  
**A61G 21/00** (2006.01)  
**A61G 99/00** (2006.01)

(21) **306-2025**

(22) 24.11.2025

(30) 2025-42908, 4.6.2025, CZ

(71) TABO-CS spol. s r.o., Olomouc, CZ;

(72) Mistera Jan, Olomouc, CZ;

(54) **Zariadenie na zavážanie nadrozmerných rakiev do kremačnej pece**

(57) Úžitkový vzor sa týka zariadenia určeného na zavážanie nadrozmerných rakiev alebo rakiev s atypickým podstavcom do kremačnej pece. Zariadenie umožňuje bezpečné, stabilné a spoľahlivé uloženie rakvy bez potreby používania pomocných podkladacích prvkov, ktoré sú v praxi nevyhovujúce a zvyšujú riziko poškodenia. Podstatou riešenia sú dve horizontálne posuvné nosné ramená (2) uložené na nosnej konštrukcii (11) pomocou vodiacej sústavy tvorenej hladkými tyčami (8) a lineárnymi ložiskami (9). Posuv ramien zabezpečuje trapézová závitová tyč (4) so zapustenou trapézovou maticou (5) v každom ramene. Na koncoch ramien sú umiestnené nosné palce (1), ktoré sa pred manipuláciou manuálne vysunú a vytvoria stabilnú oporu pre rakvu. Šírku zariadenia je možné prispôsobiť nezávislým vysúvaním ramien (2) a ich mechanickým zaistením. Riešenie umožňuje manipuláciu s rakvami väčších rozmerov aj v peciach s obmedzenou šírkou vstupnej komory.

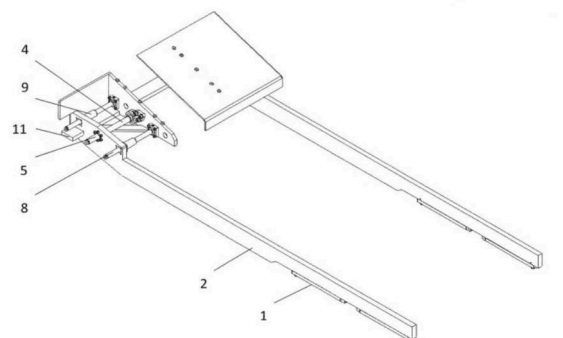

- (51) **G01N 3/08** (2006.01)  
**G01N 19/00** (2006.01)  
**G01B 5/30** (2006.01)  
**B25J 18/00** (2006.01)

(21) **342-2025**

(22) 11.12.2025

(71) Technická univerzita v Košiciach, Košice, SK;

(72) Židek Kamil, doc. Ing., PhD., Prešov, SK;

Hošovský Alexander, prof. Ing., PhD., Prešov, SK;

Duhančík Michal, Ing., PhD., Ľutina, SK;

Kondrát Martin, Ing., Kamenica nad Cirochou, SK;

(54) **Zariadenie na meranie ohybovej tuhosti soft pohonov**

(57) Technické zariadenie sa týka zariadenia na meranie ohybovej tuhosti svalu soft robotického ramena s možnosťou výmeny výplne – granulátu, s použitím lineárneho vedenia, prichycovacích prípravkov a univerzálneho membránového snímača na meranie sily v smere tlaku a ťahu. Tento systém má slúžiť na získanie dát na zlepšenie riadenia soft robotického ramena. Meracie zariadenie je tvorené lineárnou osou (1) pripevnenou na pevnom ráme (2). Na konci pohyblivej časti lineárnej osi (1) je umiestnený prípravok (3) na prichytenie membránového snímača (4) na meranie sily. Na druhej strane snímača (4) je čap (5), ktorý pôsobí tlakovou silou na prítlačný tanier (6), a ten je prichytený na konci meraného svalu (7), zatiaľ čo druhý koniec svalu (7) je prichytený na pevnom ráme (1).

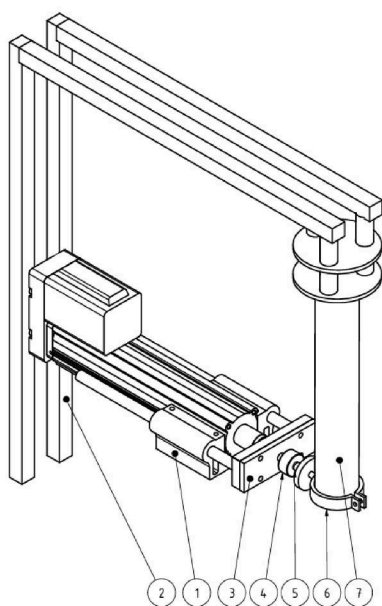

- (51) **G01N 31/00** (2006.01)  
 (21) **253-2025**  
 (22) 20.9.2025  
 (71) Hugyár Alexander, Ing., PhD., Kočovce, SK;  
 (72) Lachyta Marián, Ing., Trenčín, SK;  
 Hugyár Alexander, Ing., PhD., Kočovce, SK;  
 Labaška Miroslav, Mgr., PhD., Šamorín, SK;  
 (54) **Modulárna detekčná karta na detekciu chemických látok**  
 (57) Opisuje sa modulárna detekčná karta na prvostupňovú detekciu chemických látok, patriaca do oblasti ručných chemických detekčných nástrojov, tvorená laminovaným telom karty (18) so štyrmi vzájomne oddelenými detekčnými zónami, ktorými sú zóna (1) na zisťovanie výbušných látok, zóna (2) nervovoparalytických látok, zóna (3) toxických priemyselných chemikálií a zóna (4) kyslých látok, pričom najmenej jedna z detekčných zón obsahuje absorpčný prstencový textilný prvok (5) dosadajúci na podkladovú absorpčnú vrstvu (7) napustenú činidlom a z prednej strany prekrytý ochrannou odklopnou fóliou (6). V rohovom úseku tela karty (18) je osadený kompasový modul (13) a na zadnej strane je usporiadaný prachový pásik (9).

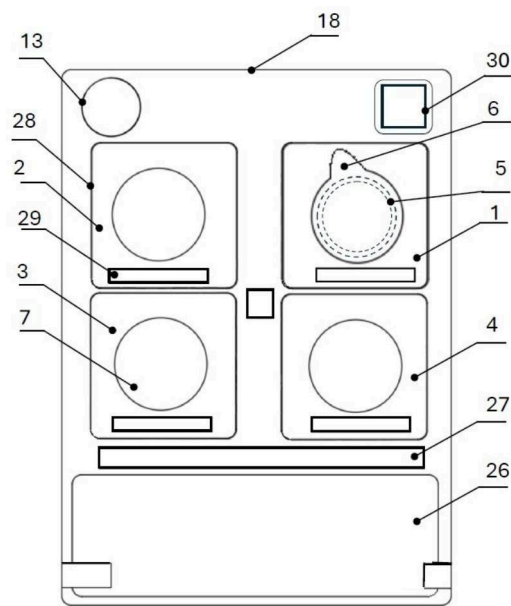

- (51) **H04L 65/00** (2022.01)  
 (21) **341-2025**  
 (22) 12.12.2025  
 (71) Žilinská univerzita v Žiline, Žilina, SK;  
 (72) Hudec Róbert, prof. Ing., PhD., Žilina, SK;  
 Radilová Martina, Ing., PhD., Žilina, SK;  
 Hlavatá Róberta, Ing., PhD., Žilina, SK;  
 Sýkora Peter, Ing., PhD., Kysucké Nové Mesto, SK;  
 (54) **Bezdrôtové prenosové zariadenie s manažovateľnými LED diódami**  
 (57) Bezdrôtové prenosové zariadenie s manažovateľnými LED diódami pozostáva z minimálne jedného bezdrôtového pixelu (10), ktorý je pripojený k digitálnemu zariadeniu (11) na manažovanie zobrazovaných informácií prostredníctvom Wi-Fi siete (12). Každý bezdrôtový pixel (10) je zložený z dosky (1) plošných spojov umiestnenej medzi puzdrom (9) a difúzorom (8). Doska (1) plošných spojov obsahuje centrálnu jednotku (2) pripojenú k napájaciemu modulu (3), logickému prevodníku (4) a k bloku (5) LED diód, ktoré pozostávajú zo sériovo zapojenej manažovateľnej LED diódy a minimálne jednej trojice sériovo zapojených RGB LED diód. K napájaciemu modulu (3) je ďalej pripojený aj konektor (6) pre batériu a modul (7) nabíjania a vybijania s USB-C konektorom.

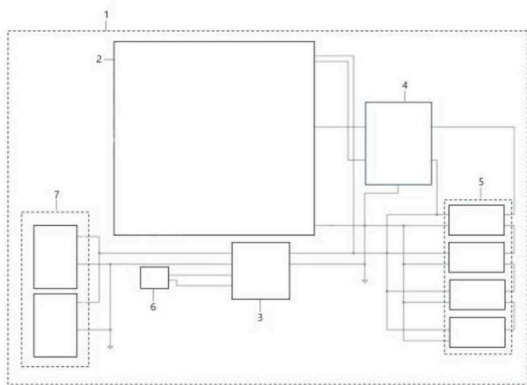

(51)	(21)	(51)	(21)
<b>A45C 15/00</b>	7-2026	<b>C05G 3/90</b>	2-2026
<b>B07B 1/28</b>	4-2026	<b>F23G 1/00</b>	306-2025
<b>B23Q 11/10</b>	50024-2025	<b>G01N 3/08</b>	342-2025
<b>B64C 1/26</b>	328-2025	<b>G01N 31/00</b>	253-2025
<b>B65G 43/02</b>	6-2026	<b>H04L 65/00</b>	341-2025

**FG2K****Zapísané úžitkové vzory**

(11)	(51)	(11)	(51)
10603	<b>E04C 2/02</b>	10607	<b>H02P 1/00</b>
10604	<b>H02P 25/22</b>	10608	<b>C08J 11/00</b>
10605	<b>G01N 21/35</b>	10609	<b>B66F 17/00</b>
10606	<b>H02P 1/00</b>		

(51)	<b>B66F 17/00</b>	(2006.01)
	<b>B66F 9/075</b>	(2006.01)
	<b>G01G 19/08</b>	(2006.01)
(11)	<b>10609</b>	
(21)	124-2025	
(22)	27.5.2025	
(43)	14.1.2026	
(45)	29.4.2026	
(73)	VZV-TECH s. r. o., Žiar nad Hronom, SK;	
(72)	Oslanec Tomáš, Žiar nad Hronom, SK;	
(74)	Belička Ivan, Ing., Banská Bystrica, SK;	
(54)	<b>Usporiadanie vážiaceho systému na zdvíhacom zariadení</b>	

(51)	<b>C08J 11/00</b>	(2006.01)
	<b>C08J 11/06</b>	(2006.01)
	<b>C08L 67/06</b>	(2006.01)
	<b>C08K 7/14</b>	(2006.01)
	<b>B29B 17/00</b>	(2006.01)
	<b>B09B 3/35</b>	(2022.01)
(11)	<b>10608</b>	
(21)	290-2025	
(22)	5.11.2025	
(30)	CZ-PUV č. 2024-42472, 10.12.2024, CZ	
(43)	14.1.2026	
(45)	29.4.2026	
(73)	Kovařík Jan, Bruntál, CZ;	
(72)	Kovařík Jan, Bruntál, CZ;	

- (74) Gruber Dalibor, Ing., Košice, SK;
- (54) **Linka na dezintegráciu odpadu reaktoplastovej živice plnenej sklenenými vlákнами na časticové plnivo**
- 
- (51) **E04C 2/02** (2006.01)  
**B28B 1/00** (2006.01)
- (11) **10603**
- (21) 192-2025  
(22) 30.7.2025  
(43) 23.12.2025  
(45) 29.4.2026
- (73) Technická univerzita vo Zvolene, Zvolen, SK;  
(72) Čabalová Iveta, doc. Ing., PhD., Zvolen, SK;  
Krilek Jozef, Ing., Krupina, SK;  
Mancel Vladimír, Ing., Malachov, SK;  
Kuvik Tomáš, Ing., PhD., Zvolen, SK;  
Veróny Tomáš, JUDr., Krupina, SK;
- (54) **Drevocementová doska s prídavkom recyklovanej gummy**
- 
- (51) **G01N 21/35** (2014.01)  
**G01N 30/74** (2006.01)  
**G01N 30/84** (2006.01)  
**B29C 64/171** (2017.01)
- (11) **10605**
- (21) 142-2025  
(22) 16.6.2025  
(43) 23.12.2025  
(45) 29.4.2026
- (73) Univerzita Komenského v Bratislave, Bratislava, SK;  
Pavelek Denis, Mgr., Vitanová, SK;  
(72) Pavelek Denis, Mgr., Vitanová, SK;  
Halko Radoslav, doc. RNDr., PhD., Jablonové, SK;
- (54) **Rozhranie LC-FTIR na elimináciu rozpúšťadla vytvorené 3D tlačou**
- 
- (51) **H02P 1/00** (2006.01)  
**H02P 25/22** (2006.01)  
**G01R 19/00** (2006.01)  
**H02P 25/16** (2006.01)
- (11) **10606**
- (21) 198-2025  
(22) 31.7.2025  
(43) 23.12.2025
- (45) 29.4.2026
- (73) Žilinská univerzita v Žiline, Žilina, SK;  
(72) Praženica Michal, doc. Ing., PhD., Plevník-Drienové, SK;  
Kaščák Slavomír, Ing., PhD., Krompachy, SK;  
Dobrucký Branislav, Ing., Žilina, SK;
- (54) **Zapojenie na meranie napätí v stacionárnej referenčnej sústave ( $\alpha\beta$ ) pomocou neutrálneho vodiča**
- 
- (51) **H02P 1/00** (2006.01)  
**H02P 25/16** (2006.01)  
**H02P 25/22** (2006.01)  
**G01R 19/00** (2006.01)
- (11) **10607**
- (21) 197-2025  
(22) 31.7.2025  
(43) 23.12.2025  
(45) 29.4.2026
- (73) Žilinská univerzita v Žiline, Žilina, SK;  
(72) Praženica Michal, doc. Ing., PhD., Plevník-Drienové, SK;  
Kaščák Slavomír, Ing., PhD., Krompachy, SK;  
Dobrucký Branislav, Ing., Žilina, SK;
- (54) **Zapojenie na meranie napätí v stacionárnej referenčnej sústave pomocou dvoch napäťových snímačov**
- 
- (51) **H02P 25/22** (2006.01)  
**G01R 19/00** (2006.01)  
**H02P 25/16** (2006.01)
- (11) **10604**
- (21) 209-2025  
(22) 11.8.2025  
(43) 23.12.2025  
(45) 29.4.2026
- (73) Žilinská univerzita v Žiline, Žilina, SK;  
(72) Praženica Michal, doc. Ing., PhD., Plevník-Drienové, SK;  
Kaščák Slavomír, Ing., PhD., Krompachy, SK;  
Dobrucký Branislav, Ing., Žilina, SK;  
Resutík Patrik, Ing., Oravská Jasenica, SK;  
Šedo Jozef, Ing., Žilina, SK;
- (54) **Zapojenie na meranie neharmonických napätí v stacionárnej referenčnej sústave pomocou troch snímačov a pamäte**
- 
- (51) (11) (51) (11)
- B66F 17/00** 10609 **H02P 1/00** 10606  
**C08J 11/00** 10608 **H02P 1/00** 10607  
**E04C 2/02** 10603 **H02P 25/22** 10604  
**G01N 21/35** 10605

## MK2K

## Zaniknuté úžitkové vzory uplynutím doby platnosti

(11)	Dátum zániku	(11)	Dátum zániku	(11)	Dátum zániku	(11)	Dátum zániku
7722	15.04.2026	8490	13.09.2025	8677	04.09.2025	9488	02.09.2025
7826	31.03.2026	8529	12.09.2025	9469	14.09.2025	9489	02.09.2025
8484	11.09.2025	8569	10.09.2025	9487	02.09.2025	9510	16.09.2025

## ND2K

## Predĺženie platnosti úžitkových vzorov

(11)	(51)	(11)	(51)	(11)	(51)	(11)	(51)
8697	<b>F16L 37/113</b>	9631	<b>A61K 36/896</b>	9714	<b>A23L 2/02</b>	9892	<b>B23K 35/22</b>
8746	<b>A63B 71/04</b>	9639	<b>G09B 11/04</b>	9758	<b>B23Q 11/10</b>	10542	<b>G08G 1/052</b>
9629	<b>A61K 31/00</b>	9668	<b>E01C 5/22</b>	9834	<b>A23L 19/00</b>	10577	<b>H02G 3/12</b>

(51) **A23L 2/02** (2006.01)  
**A23L 2/38** (2021.01)  
**A23B 70/00** (2006.01)  
**A23B 70/10** (2006.01)  
**A23B 70/30** (2006.01)  
**A23L 2/56** (2006.01)  
**A23L 7/104** (2016.01)

(11) **9714**  
(21) 97-2022  
(22) 20.7.2022  
(73) Národné poľnohospodárske a potravinárske centrum, Lužianky, SK;

(54) **Ovseno-ovocný nápoj**

(51) **A23L 19/00** (2016.01)  
**A23G 3/48** (2006.01)

(11) **9834**  
(21) 96-2022  
(22) 20.7.2022  
(73) Národné poľnohospodárske a potravinárske centrum, Lužianky, SK;

(54) **Výrobky z ovocia**

(51) **A61K 31/00** (2006.01)

(11) **9629**  
(21) 31-2022  
(22) 14.3.2022  
(73) MUDr. Oto Sova - BOOS - Biologické substancie, Košice, SK;

(54) **Spôsob výroby proporcionálneho saponínového výživového doplnku a proporcionálny saponínový výživový doplnok týmto spôsobom vyrobený**

(51) **A61K 36/896** (2006.01)  
**A61P 37/00** (2006.01)  
**A61K 31/00** (2006.01)

(11) **9631**  
(21) 30-2022  
(22) 14.3.2022  
(73) MUDr. Oto Sova - BOOS - Biologické substancie, Košice, SK;

(54) **Zmes výživového doplnku stravy s inertnými saponínmi a spôsob jej výroby**

(51) **A63B 71/04** (2006.01)  
**A63C 19/02** (2006.01)  
**E04H 3/14** (2006.01)

(11) **8746**  
(21) 54-2019  
(22) 30.4.2019  
(73) Raifex s. r. o., Čukalovce, SK;

(54) **Herný altánok**

(51) **B23K 35/22** (2006.01)  
**C22C 5/02** (2006.01)

(11) **9892**  
(21) 116-2022  
(22) 9.9.2022  
(73) Slovenská technická univerzita v Bratislave, Bratislava, SK;

(54) **Mäkká aktívna spájka na báze Au a Sn s prídavkom Ti, prípadne In a spôsob spájkovania**

(51) **B23Q 11/10** (2006.01)  
**B01F 23/00** (2022.01)

(11) **9758**  
(21) 117-2022

(22) 9.9.2022  
 (73) Slovenská technická univerzita v Bratislave, Bratislava, SK;  
 (54) **Zariadenie na automatické prevzdušňovanie a premiešavanie reznej kvapaliny v zásobníku obrábacieho stroja**

(51) **E01C 5/22** (2006.01)  
 (11) **9668**  
 (21) 50-2022  
 (22) 22.4.2022  
 (73) Vítek Jiří, Ing., Brno, CZ;  
 (54) **Zostava plastového vsakovacieho roštu a aspoň jednej dlažbovej kocky**

(51) **F16L 37/113** (2006.01)  
**F16L 23/04** (2006.01)  
 (11) **8697**  
 (21) 46-2019  
 (22) 23.4.2019  
 (73) PROTHERM PRODUCTION s.r.o., Skalica, SK;  
 VAILLANT GmbH, Remscheid, DE;  
 (54) **Vodotesný rozoberateľný spoj**

(51) **G08G 1/052** (2006.01)  
 (11) **10542**  
 (21) 134-2025  
 (22) 24.11.2022  
 (73) Štetina Martin, Svederník, SK;  
 (54) **Merač rýchlosti so zobrazením výšky pokuty**

(51) **G09B 11/04** (2006.01)  
**G09B 11/00** (2006.01)  
**G09B 17/00** (2006.01)  
 (11) **9639**  
 (21) 49-2022  
 (22) 21.4.2022  
 (73) Obročníková Veronika, Lučenec, SK;  
 (54) **Viacúčelová didaktická pomôcka a súbor viacúčelových didaktických pomôcok**

(51) **H02G 3/12** (2006.01)  
 (11) **10577**  
 (21) 50019-2025  
 (22) 9.6.2020  
 (73) KOPOS KOLÍN a.s., Kolín, CZ;  
 (54) **Elektroinštalčná krabica**

(51)	(11)	(51)	(11)	(51)	(11)	(51)	(11)
<b>A23L 19/00</b>	9834	<b>A61K 36/896</b>	9631	<b>B23Q 11/10</b>	9758	<b>G08G 1/052</b>	10542
<b>A23L 2/02</b>	9714	<b>A63B 71/04</b>	8746	<b>E01C 5/22</b>	9668	<b>G09B 11/04</b>	9639
<b>A61K 31/00</b>	9629	<b>B23K 35/22</b>	9892	<b>F16L 37/113</b>	8697	<b>H02G 3/12</b>	10577

**ČASŤ**

**DIZAJNY**

## Číselné INID - kódy na označovanie bibliografických údajov (Štandard WIPO ST.80)

<b>(11)</b>	Číslo zapísaného dizajnu	<b>(55)</b>	Vyobrazenie dizajnu/vyobrazenie dizajnu po čiastočnom výmaze
<b>(15)</b>	Dátum zápisu/predĺženia platnosti	<b>(58)</b>	Dátum záznamu v registri, napr. zmeny mena, zániku, výmazu a pod.
<b>(18)</b>	Predpokladaný dátum uplynutia platnosti zápisu/ predĺženia platnosti	<b>(62)</b>	Číslo pôvodnej prihlášky v prípade vylúčenej prihlášky
<b>(21)</b>	Číslo prihlášky	<b>(71)</b>	Meno (názov) prihlasovateľa(-ov)
<b>(22)</b>	Dátum podania prihlášky	<b>(72)</b>	Meno pôvodcu (-ov)
<b>(28)</b>	Počet dizajnov	<b>(73)</b>	Meno (názov) majiteľa(-ov)
<b>(30)</b>	Údaje o prioritě	<b>(74)</b>	Meno (názov) zástupcu(-ov)
<b>(45)</b>	Dátum oznámenia o zápise dizajnu	<b>(78)</b>	Meno (názov) nového majiteľa (-ov) po prevode alebo prechode
<b>(46)</b>	Dátum uplynutia odkladu zverejnenia		
<b>(51)</b>	Medzinárodné triedenie dizajnov		
<b>(54)</b>	Názov dizajnu		

## Kódy na označovanie záhlaví oznámení publikovaných vo Vestníku ÚPV SR (Štandard WIPO ST. 17)

### Prihlášky dizajnu

<b>GD9Q</b>	Sublicenčné zmluvy registrované na dizajny alebo prihlášky dizajnov
<b>GD9Q</b>	Ukončenie platnosti sublicenčných zmlúv na dizajny alebo prihlášky dizajnov
<b>HB9Q</b>	Opravy v údajoch o prihlasovateľoch prihlášok dizajnov
<b>HB9Q</b>	Opravy v údajoch o ďalších osobách v prihláškach dizajnov alebo v dizajnoch
<b>HC9Q</b>	Zmeny v údajoch o ďalších osobách v prihláškach dizajnov alebo v dizajnoch
<b>HC9Q</b>	Zmeny v údajoch o prihlasovateľoch prihlášok dizajnov
<b>RD9Q</b>	Exekúcie na prihlášky dizajnov
<b>RF9Q</b>	Ukončenie exekúcií na prihlášky dizajnov
<b>RL9Q</b>	Súdne spory o právo na prihlášky dizajnov
<b>RL9Q</b>	Ukončenie súdnych sporov o právo na prihlášky dizajnov

### Zapísané dizajny

<b>FG4Q</b>	Zverejnené zapísané dizajny po uplynutí doby odkladu zverejnenia
<b>FG4Q</b>	Zapísané dizajny s odloženým zverejnením
<b>FG4Q</b>	Zapísané dizajny
<b>MA4Q</b>	Zaniknuté zapísané dizajny vzdaním sa
<b>MA4Q</b>	Čiastočne zaniknuté zapísané dizajny vzdaním sa
<b>MC4Q</b>	Vymazané zapísané dizajny

<b>MG4Q</b>	Čiastočne vymazané zapísané dizajny
<b>MK4Q</b>	Zaniknuté zapísané dizajny uplynutím doby platnosti
<b>MM4Q</b>	Zaniknuté zapísané dizajny pre nezaplatenie poplatkov za predĺženie platnosti
<b>ND4Q</b>	Predĺženie platnosti zapísaných dizajnov
<b>PC4Q</b>	Prevody a prechody práv
<b>PD4Q</b>	Zmeny dispozičných práv na zapísané dizajny (zálohy)
<b>PD4Q</b>	Zmeny dispozičných práv na zapísané dizajny (ukončenie zálohov)
<b>QB4Q</b>	Licenčné zmluvy registrované
<b>QC4Q</b>	Ukončenie platnosti licenčných zmlúv
<b>RD4Q</b>	Exekúcie na dizajny
<b>RF4Q</b>	Ukončenie exekúcií na dizajny
<b>RL4Q</b>	Prepis majiteľa dizajnu (na základe rozhodnutia súdu)
<b>RL4Q</b>	Súdne spory o právo na dizajny
<b>RL4Q</b>	Ukončenie súdnych sporov o právo na dizajny
<b>TA4Q</b>	Doplnenie pôvodcu (-ov)
<b>TB4Q</b>	Opravy v údajoch o majiteľoch dizajnov
<b>TC4Q</b>	Zmeny v údajoch o majiteľoch dizajnov
<b>TF4Q</b>	Opravy dátumov
<b>TG4Q</b>	Opravy zatriedenia podľa Medzinárodného triedenia dizajnov
<b>TH4Q</b>	Opravy chýb alebo zmeny všeobecne

## FG4Q

## Zapísané dizajny

(11)	(51)	(11)	(51)
29353	06/06.04	29358	26/05.01
29354	06/01.11	29359	16/05.07
29355	20/03.02	29360	06/05.06
29356	02/02.05	29361	25/03.09
29357	11/04.00		

(51) 02/02.05 LOC(15)

(11) 29356

(15) 1.4.2026

(18) 26.2.2031

(21) 6-2026

(22) 26.2.2026

(73) Slovenský zväz ľadového hokeja, Bratislava, SK;

(72) nezverejnený pôvodca na základe vlastnej žiadosti;

(74) MF advokátska kancelária, s. r. o., Senec, SK;

(54) **Hokejový reprezentačný dres SZĽH s motívom horských štítov**

Určenie výrobku:

Hokejový reprezentačný dres SZĽH

(28) 2

(55)



1.1



1.2



2.1



2.2

(51) 06/01.11 LOC(15)

(11) 29354

(15) 1.4.2026

(18) 13.3.2031

(21) 11-2026

(22) 13.3.2026

(73) Technická univerzita vo Zvolene, Zvolen, SK;

(72) Tončíková Zuzana, Ing., ArtD., Banská Bystrica, SK;

Ihring Marián, Mgr. art., Banská Bystrica, SK;

(54) **Sedadlo na nízke sedenie**

Určenie výrobku:

Výrobok, v ktorom je dizajn stelesnený, je sedadlo určené na nízke sedenie.

(28) 1

(55)



1.1



1.2



1.3



1.4

**(51)** 06/05.06 LOC(15)**(11)** 29360

(15) 7.4.2026

(18) 15.7.2030

(21) 39-2025

(22) 15.7.2025

(73) Technická univerzita vo Zvolene, Zvolen, SK;

(72) Abrahámová Paulína, Nová Baňa, SK;

Chudá Barbora, Považská Bystrica, SK;

Nôta Roman, Ing., PhD., Kriváň, SK;

Švantner Troppová Stanislava, Ing. arch., Veľká Lúka, SK;

**(54)** Súprava exteriérového nábytku

Určenie výrobku:

Výrobok, v ktorom je dizajn stelesnený, je exteriérový nábytok, ktorý sa môže využiť vo verejných priestoroch miest a obcí alebo v rekreačných zónach.

(28) 2

(55)

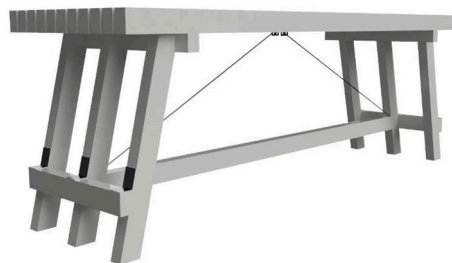

1.1



1.2



2.2

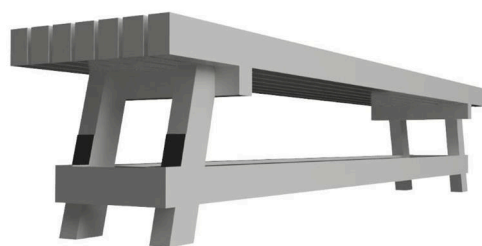

2.3



1.3



2.1

(51) **06/06.04** LOC(15)

(11) **29353**

(15) 1.4.2026

(18) 13.3.2031

(21) 10-2026

(22) 13.3.2026

(73) Technická univerzita vo Zvolene, Zvolen, SK;

(72) Tončíková Zuzana, Ing., ArtD., Banská Bystrica, SK;

Ihring Marián, Mgr. art., Banská Bystrica, SK;

(54) **Predeľovacia zástena do interiéru z modulárnych prvkov**

Určenie výrobku:

Výrobok, v ktorom je dizajn stelesnený, je predeľovacia zástena do interiéru zložená z modulárnych prvkov.

(28) 1

(55)

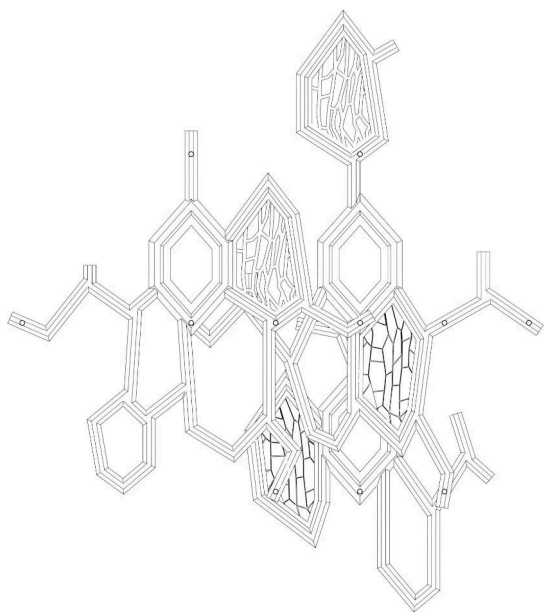

1.1

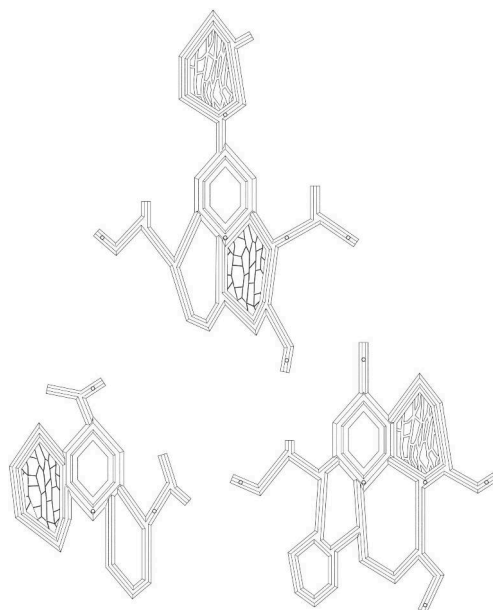

1.3

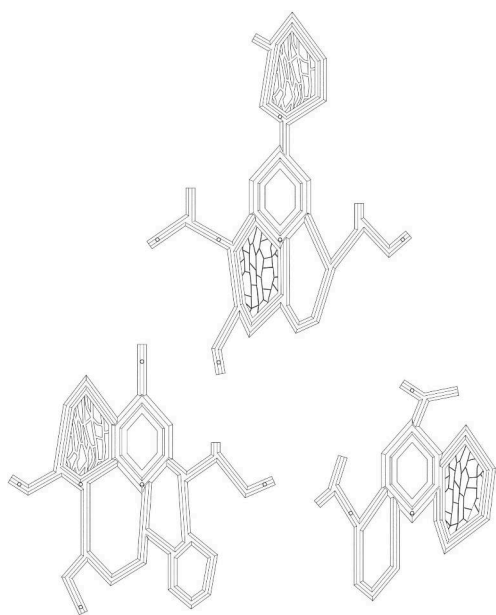

1.2

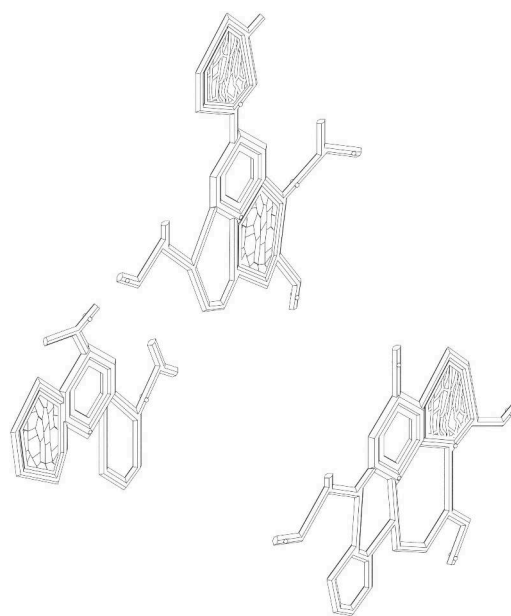

1.4

**(51) 11/04.00** LOC(15)**(11) 29357**

(15) 1.4.2026

(18) 5.2.2031

(21) 3-2026

(22) 5.2.2026

(73) Smažák Viktor, Korňa, SK;

(72) Smažák Viktor, Korňa, SK;

(74) Špila Erik, JUDr., Senec, SK;

**(54) Dekoračný drôtený stromček**

Určenie výrobku:

Drôtený dekoračný strom

(28) 3

(55)



1.1

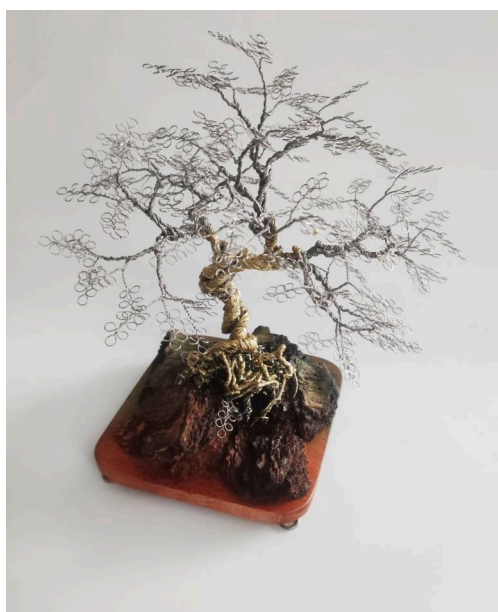

2.1



3.1

**(51)** 16/05.07 LOC(15)**(11)** 29359

(15) 1.4.2026

(18) 16.2.2031

(21) 5-2026

(22) 16.2.2026

(73) Zeleňák Zdenko, Ing., Vrbové, SK;

(72) Zeleňák Zdenko, Ing., Vrbové, SK;

**(54)** Držiaky na kamery, svietidlá, antény a iné zariadenia

Určenie výrobku:

Výrobok, v ktorom je dizajn stelesnený, je stavebnica pre držiaky, držiaky na kamery, svietidlá, antény a iné zariadenia.

(28) 9

(55)



1.1



1.2



1.3



1.4

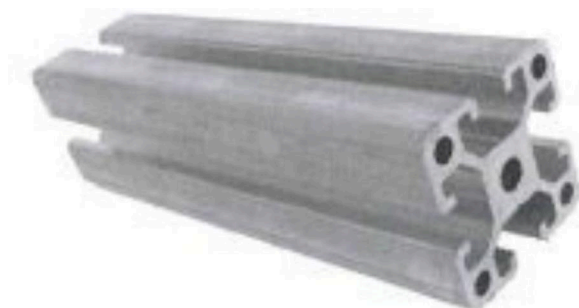

1.5

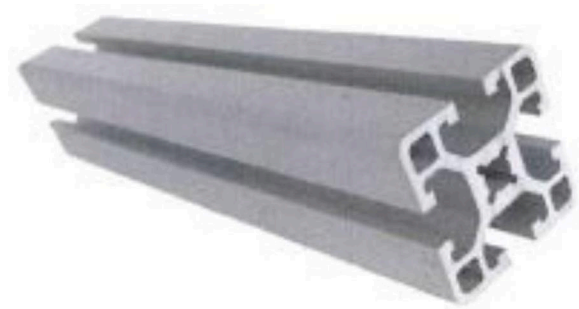

1.6



1.7



1.8

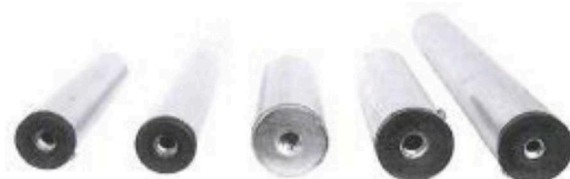

1.9



1.10

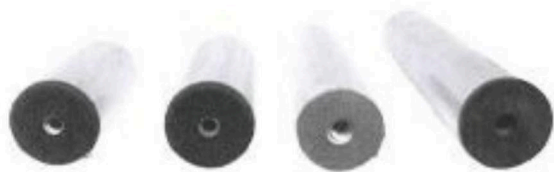

1.11



1.12



1.13

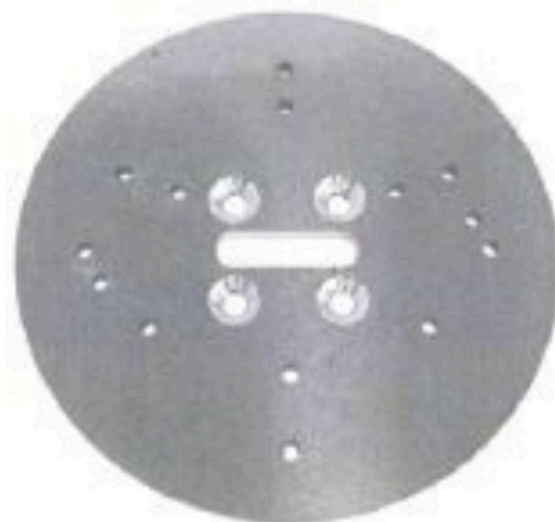

1.14

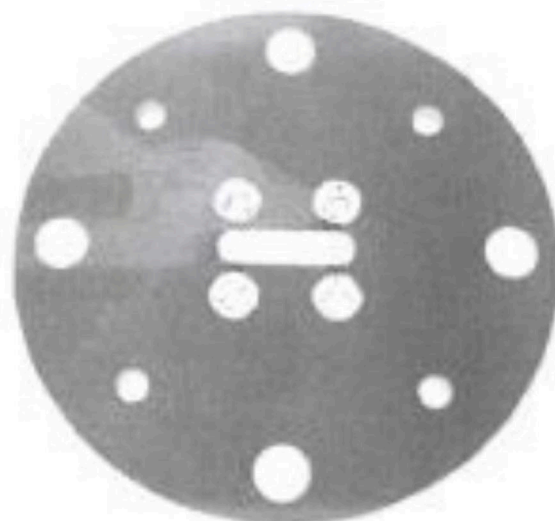

1.15

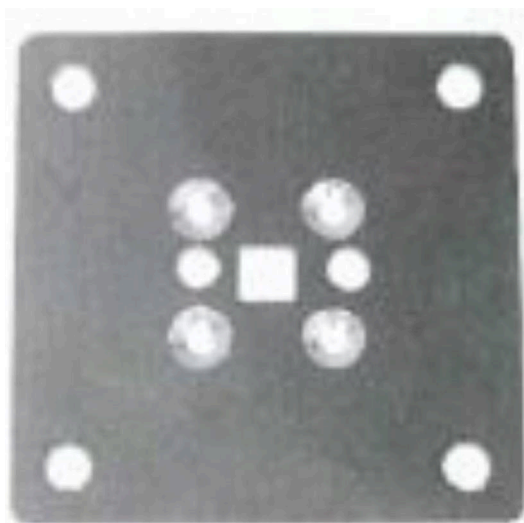

1.16



1.17

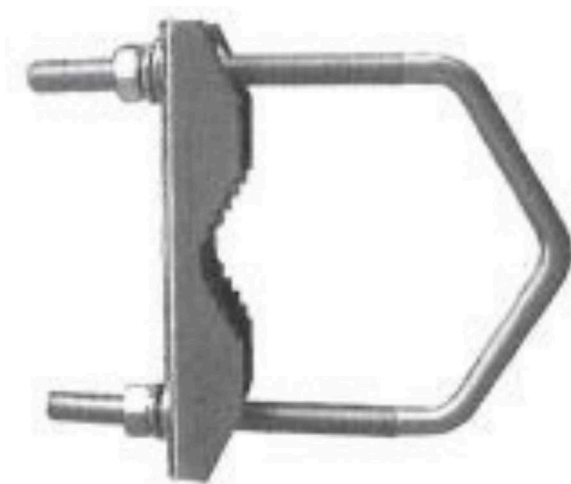

1.20

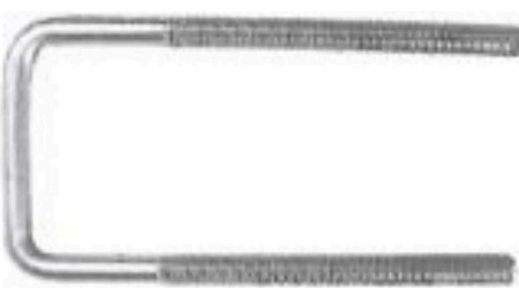

1.18



1.21

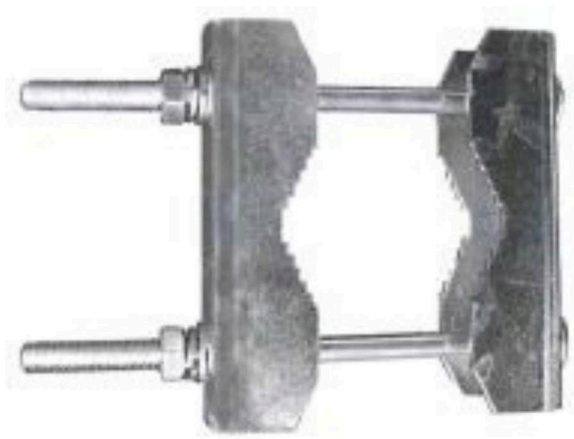

1.19



1.22

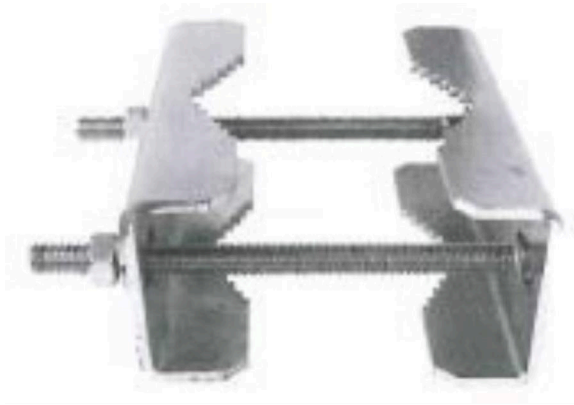

1.23



1.26



1.24



1.27



1.25



1.28



1.29

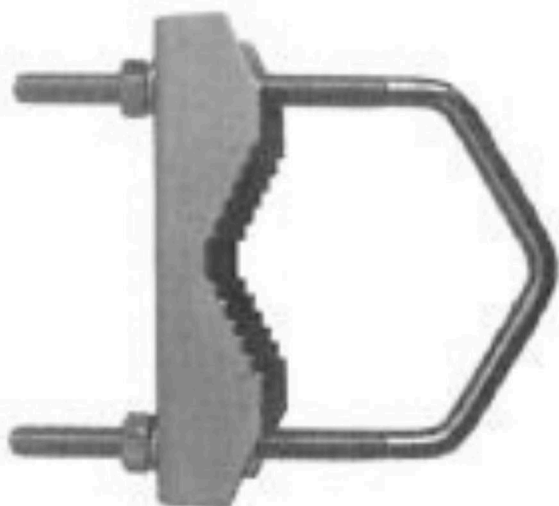

1.30



1.34



1.35



1.31



1.36



1.32

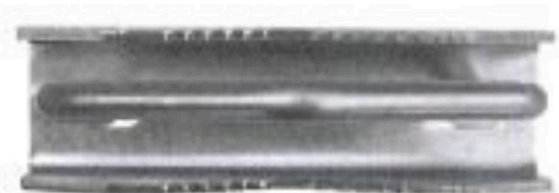

1.33



1.37



1.38

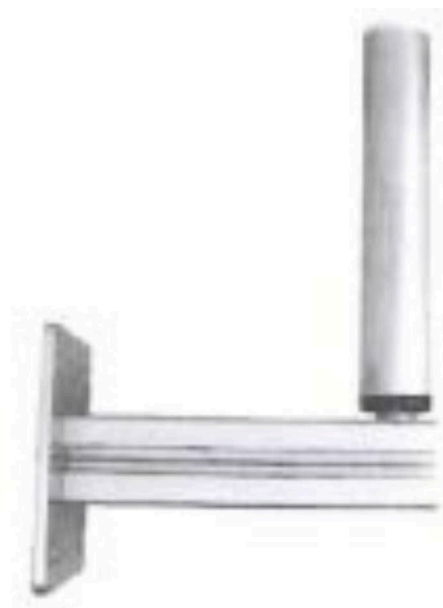

1.41



1.39



1.42

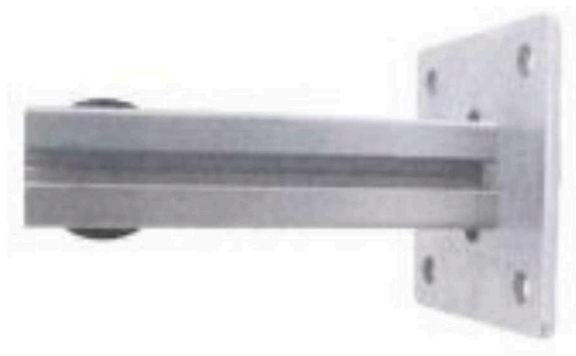

1.40



1.43



1.46



1.44

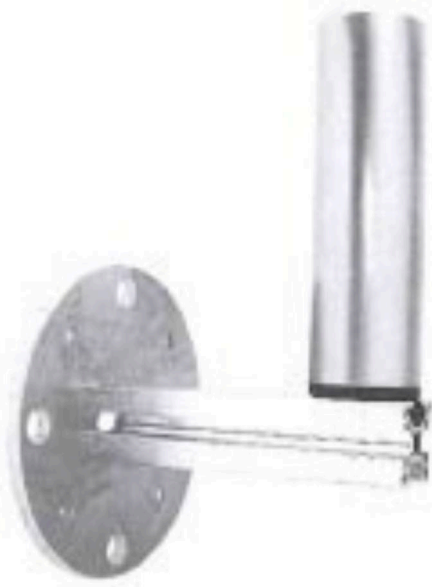

1.47

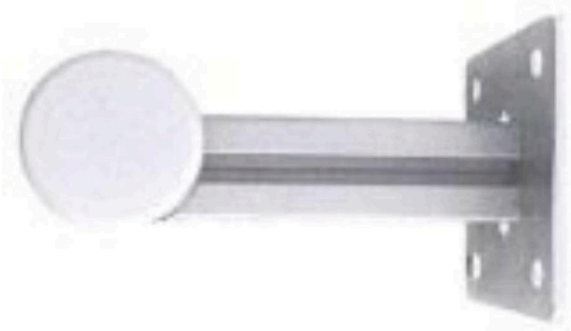

1.45



1.48

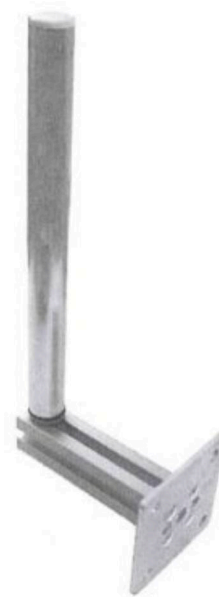

1.50



1.49

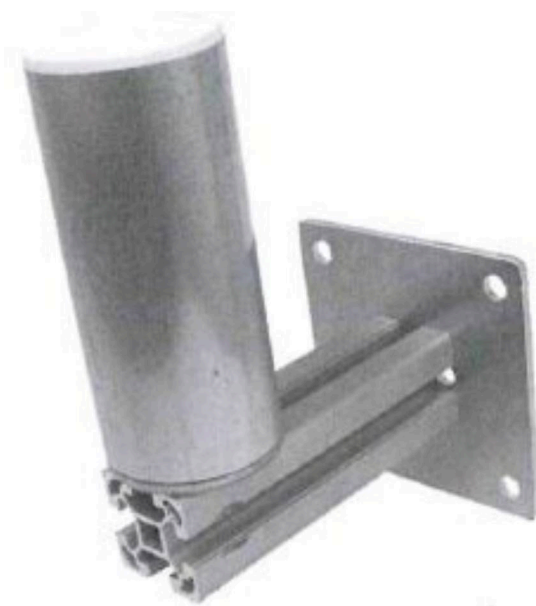

1.51

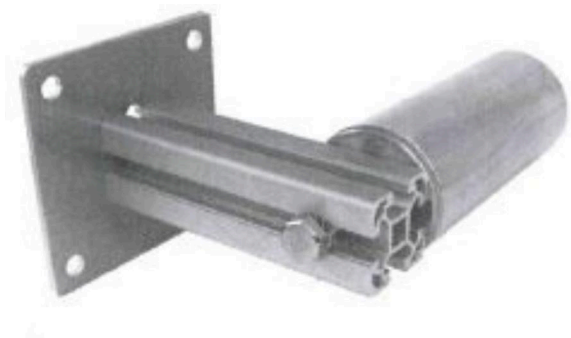

1.52



1.53



1.56



1.54



1.57



1.58



1.55

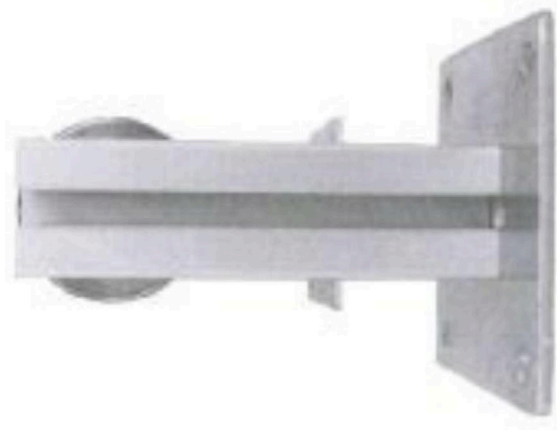

1.59



1.60



1.64



1.61

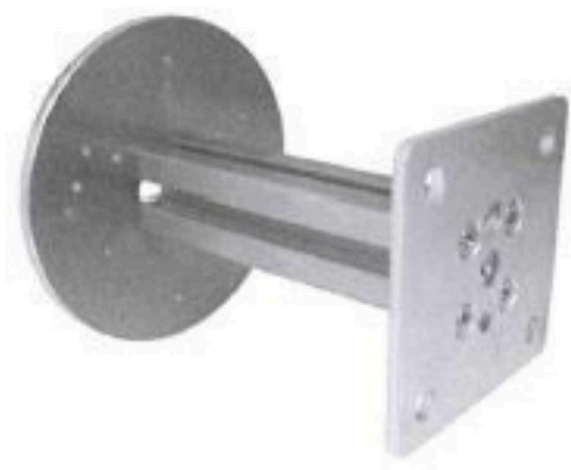

1.65

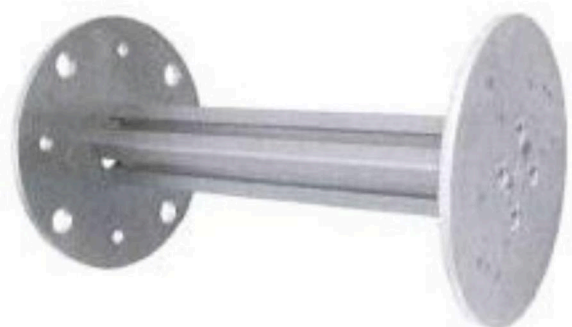

1.62



1.63



1.66



1.67

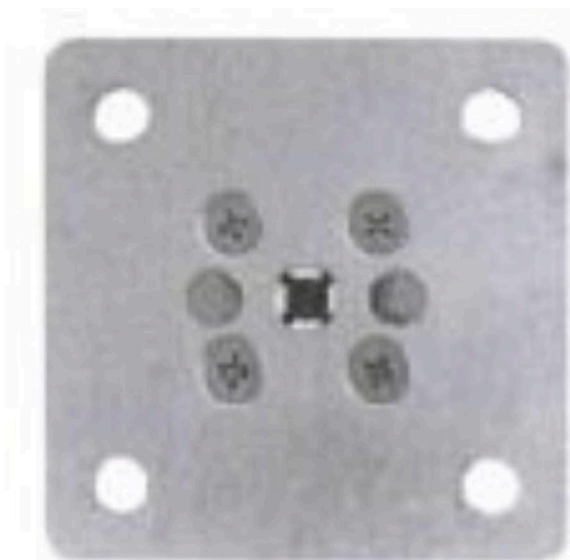

1.70

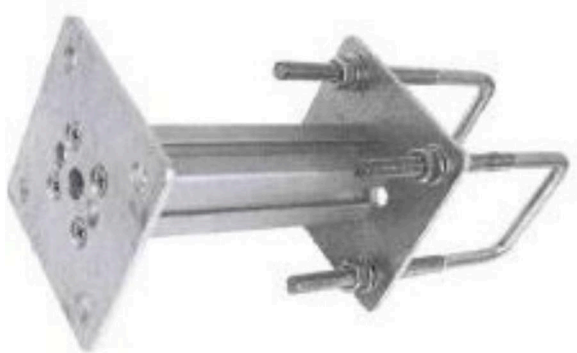

1.68



1.71

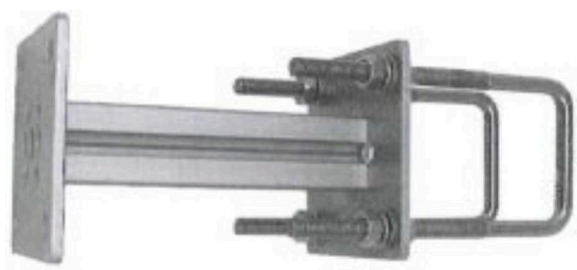

1.69

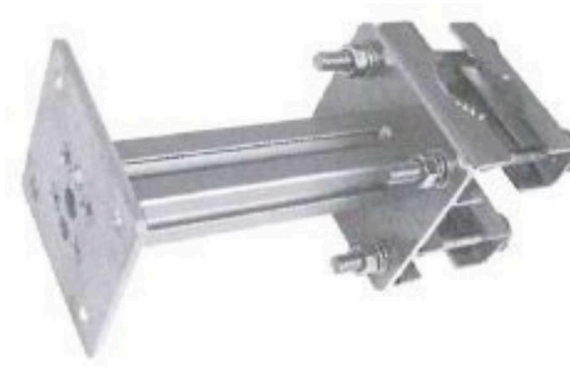

1.72



1.73



1.75



1.74

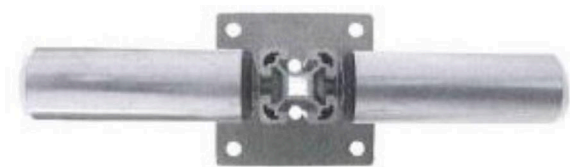

1.76



1.77



1.78



1.80



1.79



1.81

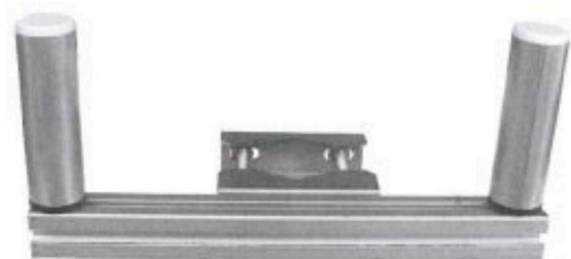

1.82



1.83



1.86



1.84

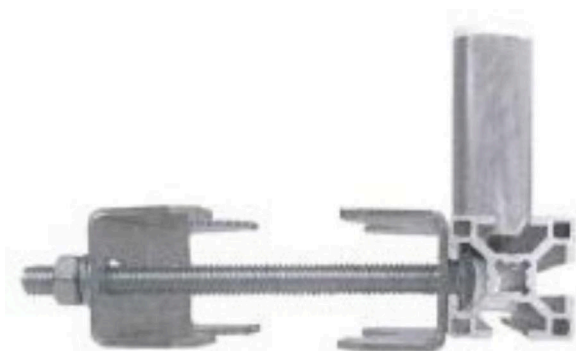

1.87



1.85



1.88



1.89



1.90



1.91



1.94



1.92



1.95



1.93



2.1

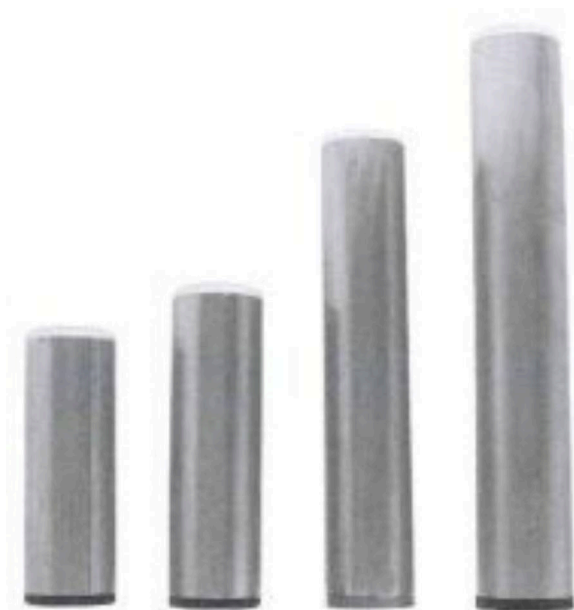

2.4



2.2



2.5

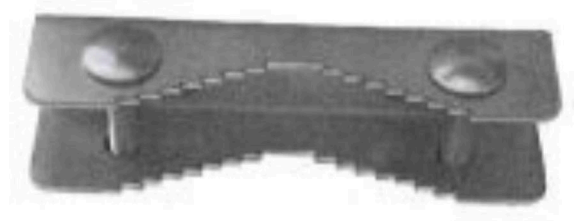

2.6

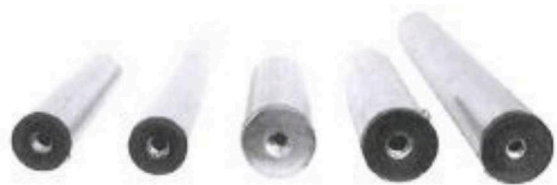

2.3

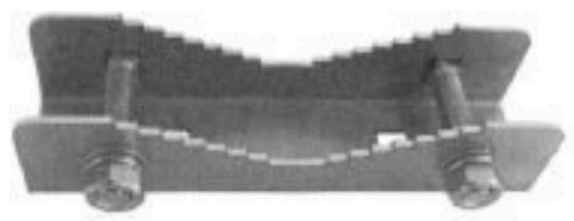

2.7



2.8



2.9



2.10

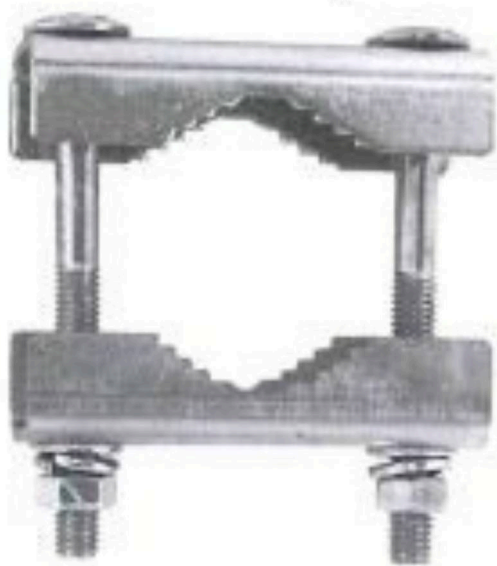

2.11



2.12



2.13



2.14



2.15



2.16



2.17



2.18

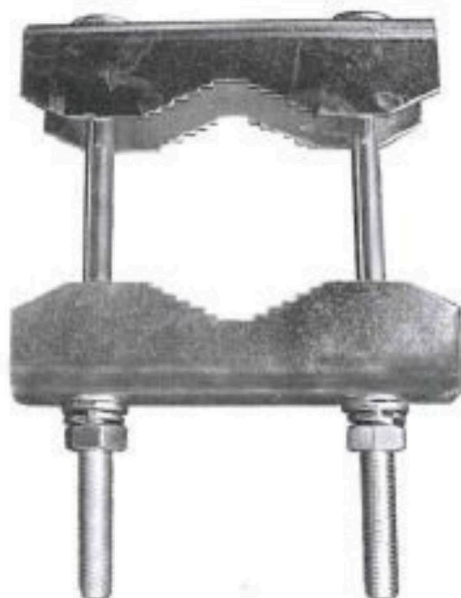

2.19



2.20



2.21



2.22

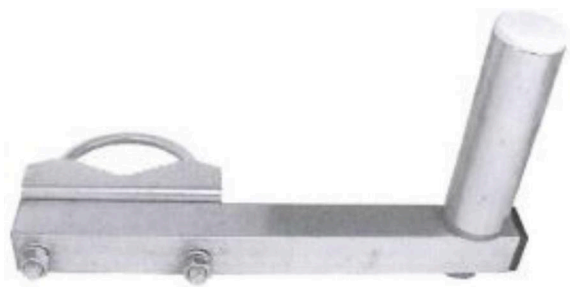

2.23



2.27



2.24



2.25



2.28



2.26

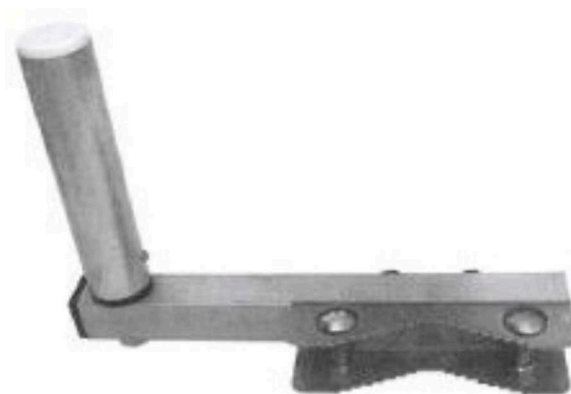

2.29

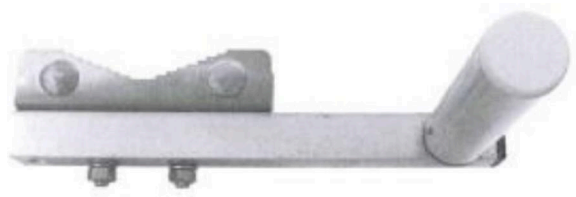

2.30

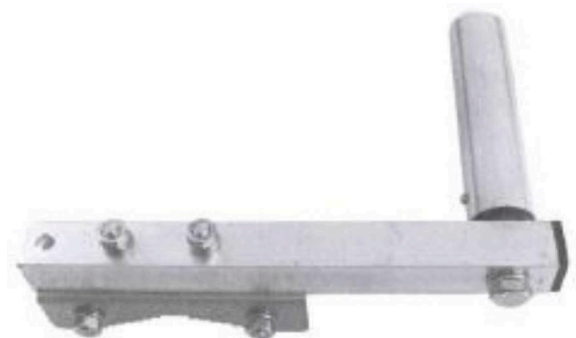

2.31



2.32



2.33



2.34



2.35



2.36

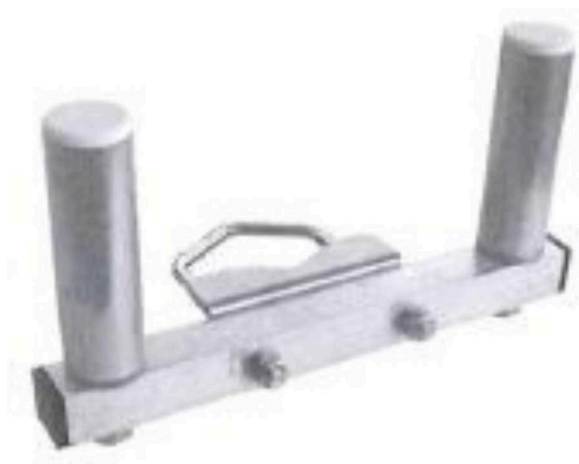

2.37



2.40



2.38

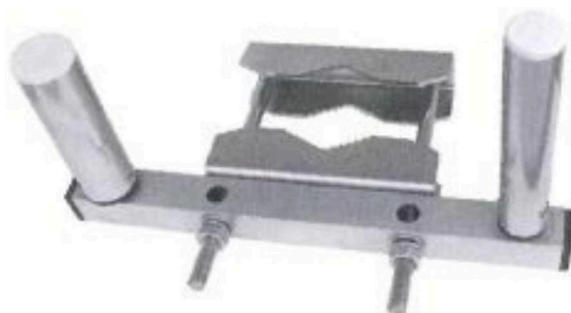

2.41



2.39



2.42



2.43



2.47



2.44

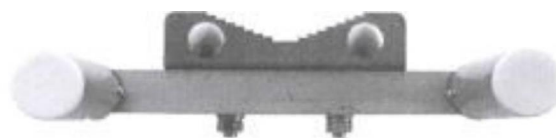

2.48

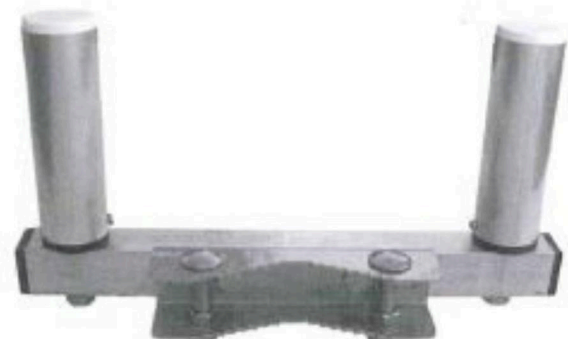

2.45



2.49



2.46



2.50



2.51



3.2

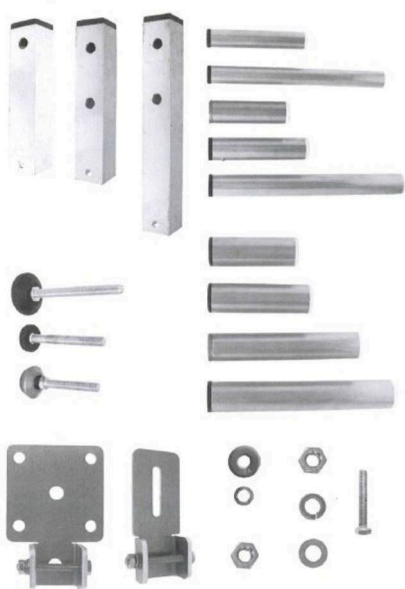

3.1

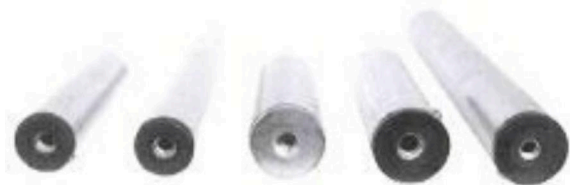

3.3

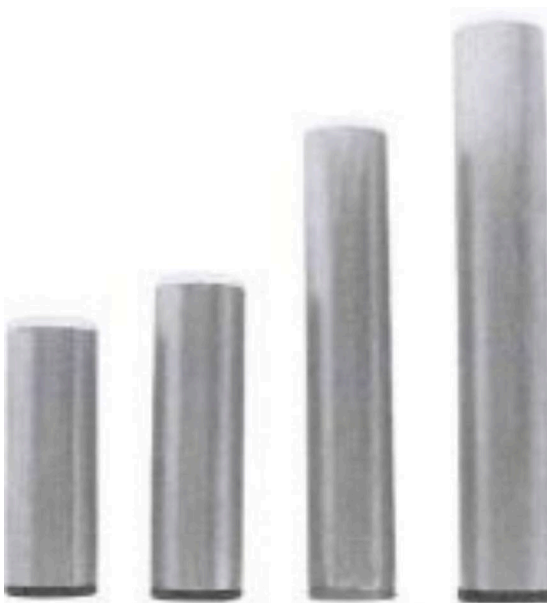

3.4



3.5



3.6

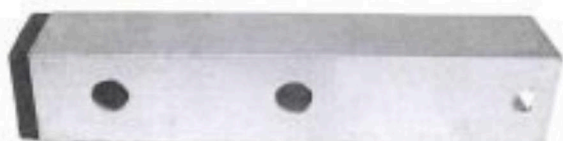

3.7



3.8

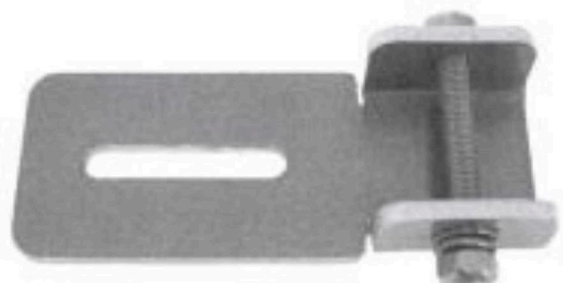

3.9

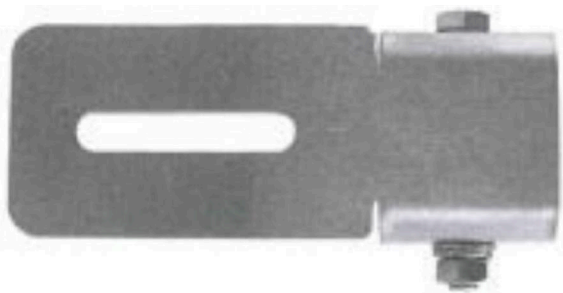

3.10



3.11

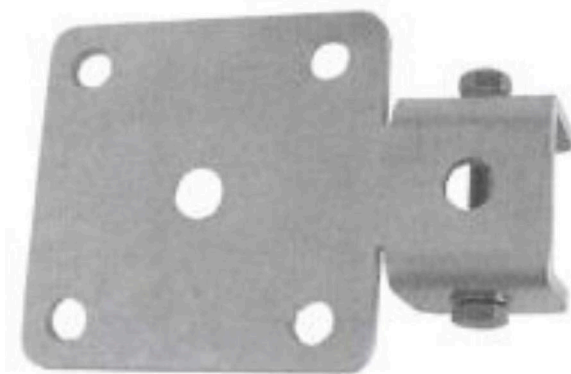

3.12

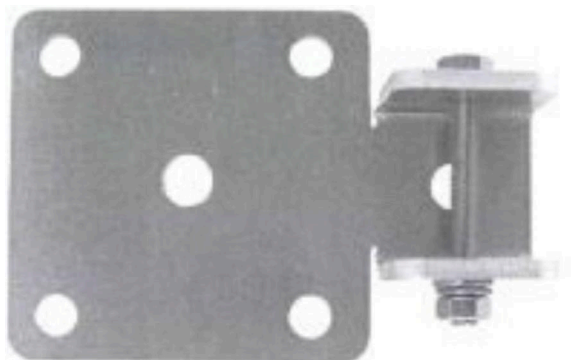

3.13

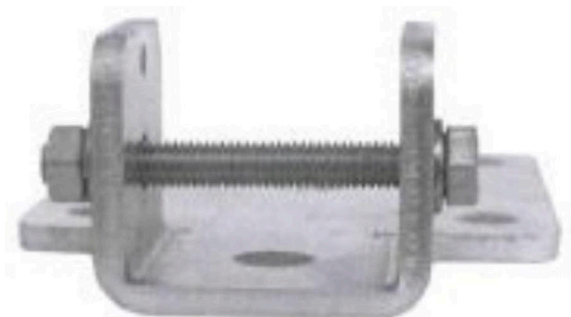

3.14



3.15

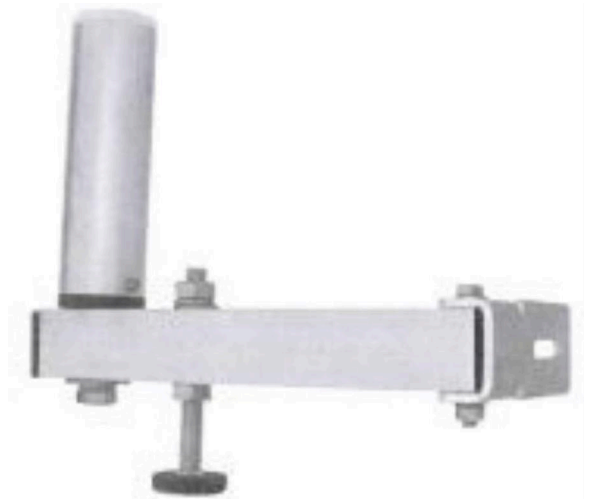

3.18

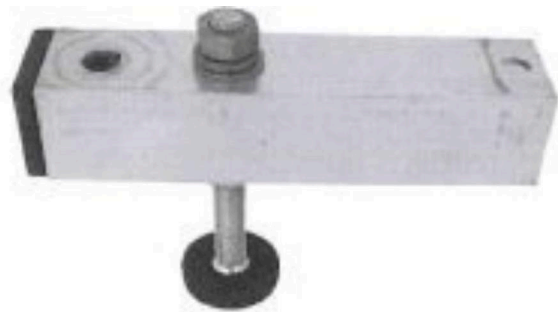

3.16



3.19



3.17



3.20



3.21

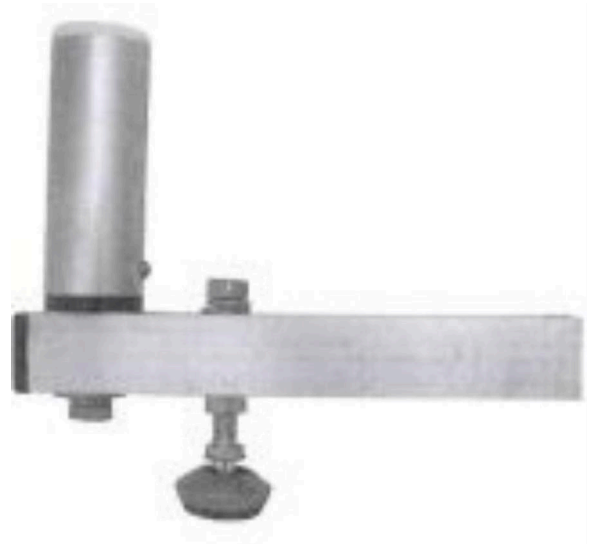

3.24



3.22



3.25



3.23



3.26



3.27



3.29



3.28



3.30



3.31



3.32



4.2



3.33



4.3

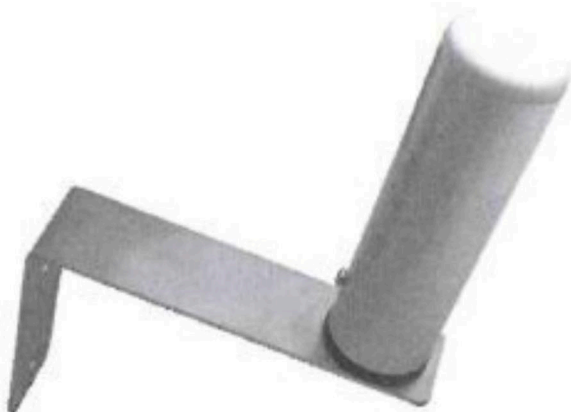

4.1



4.4

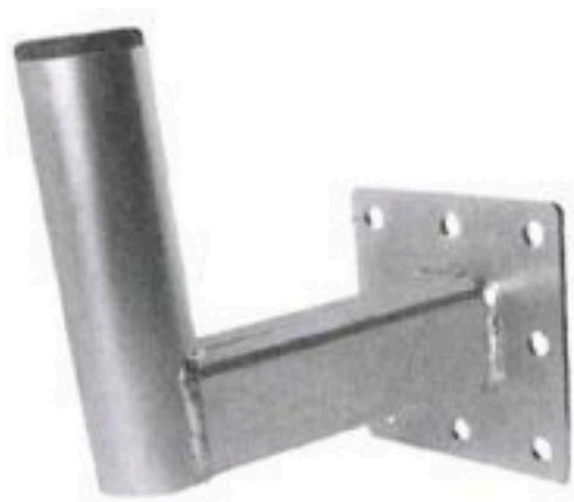

5.1

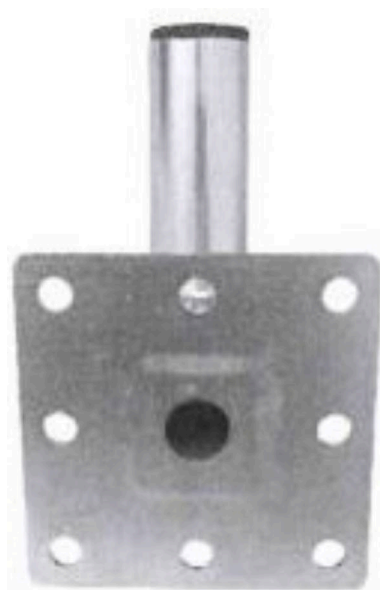

5.3



5.2

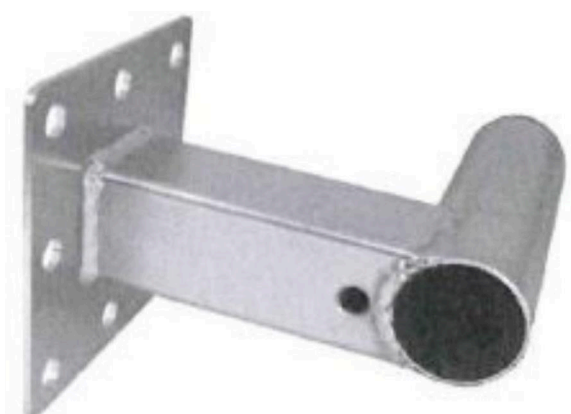

5.4

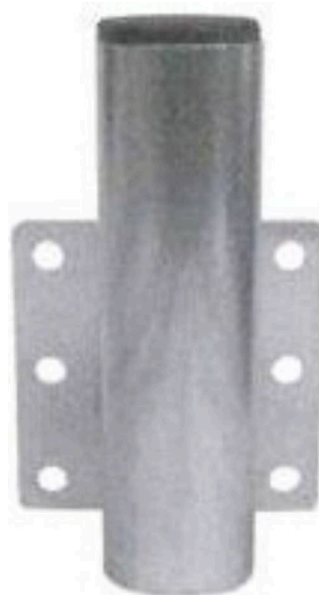

5.5



6.1



6.2



6.3



6.4

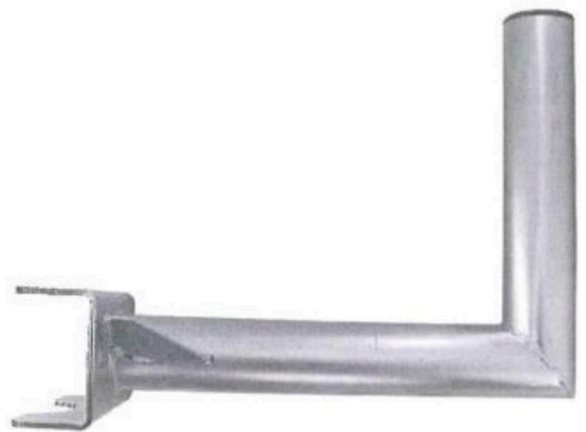

7.1



7.2

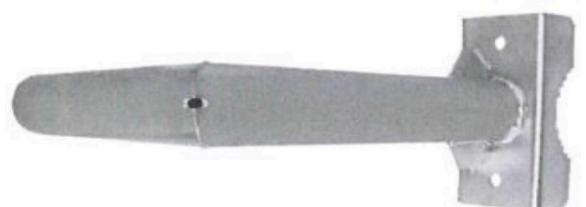

7.3

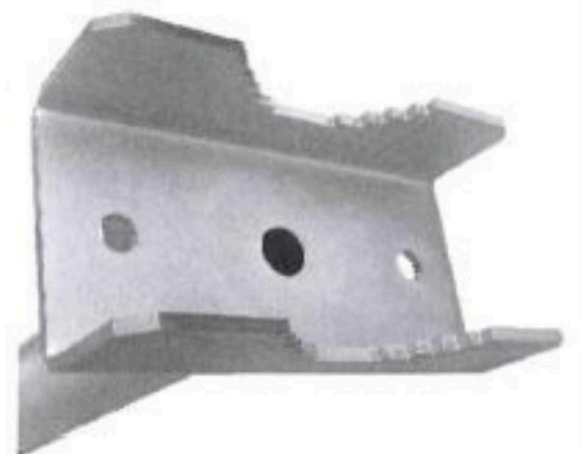

7.4



7.5

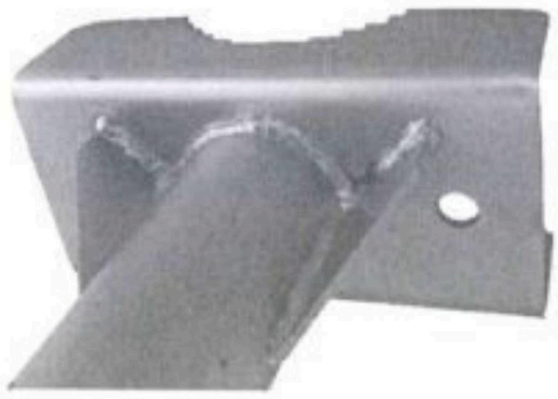

7.6



8.2



8.3



8.1

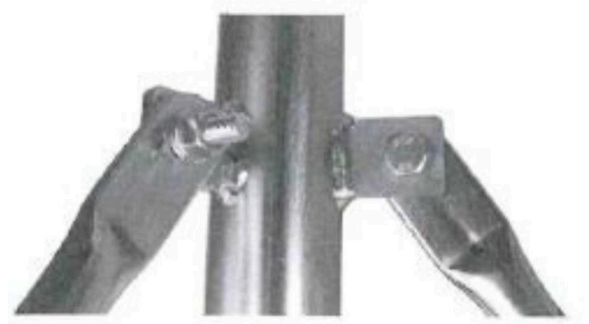

8.4



8.5



8.8



8.6



8.9



8.7



8.10



9.1

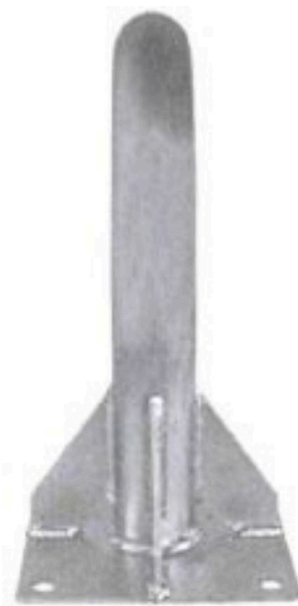

9.3

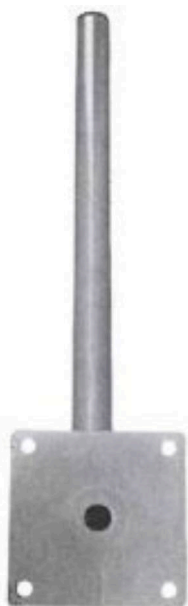

9.2

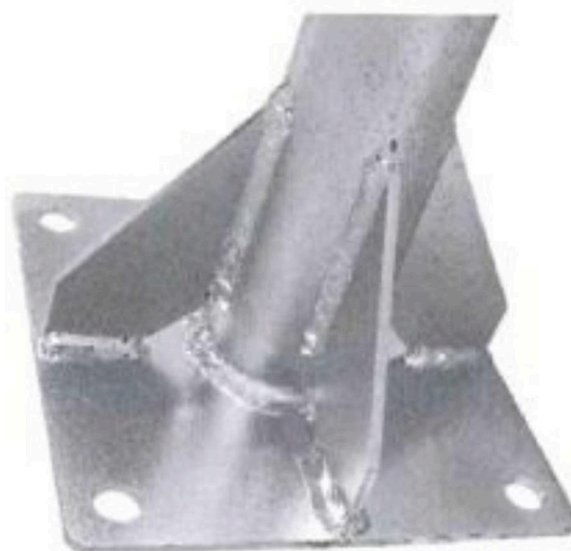

9.4

(51) **20/03.02** LOC(15)

**32/01.00** LOC(15)

(11) **29355**

(15) 1.4.2026

(18) 3.3.2031

(21) 8-2026

(22) 3.3.2026

(73) Slovenský zväz ľadového hokeja, Bratislava, SK;

(72) nezverejnený pôvodca na základe vlastnej žiadosti;

(74) MF advokátska kancelária, s. r. o., Senec, SK;

(54) **Maskot SZLH škriatok Tatrík**

Určenie výrobku:

Reklamná figúrka, maskot

(28) 1

(55)



1.1



1.3



1.2

(51) 25/03.09 LOC(14)

(11) 29361

(15) 7.4.2026

(18) 4.12.2029

(21) 116-2024

(22) 4.12.2024

(73) Technická univerzita vo Zvolene, Zvolen, SK;

(72) Kajtor Marek, Mgr. art., Malý Krtíš, SK;

Farkašová Elena, Mgr., ArtD., Sliač, SK;

Baďura René, doc., akad. soch., Banská Bystrica, SK;

Pelka Mário, Sládkovičovo, SK;

Modranský Juraj, Ing., PhD., Slovenské Nové Mesto, SK;

(54) Prístrešok na kontajnery na odpady

Určenie výrobku:

Výrobok, v ktorom je dizajn stelesnený, je uzamykateľný prístrešok na odpadové kontajnery, ktorý je možné využiť v exteriéroch miest, obcí, v rekreačných oblastiach a podobne. Výrobok je navrhnutý ako modulárny systém, ktorý sa dá zostaviť z jednotlivých modulov vo viacerých verziách.

(28) 1

(55)

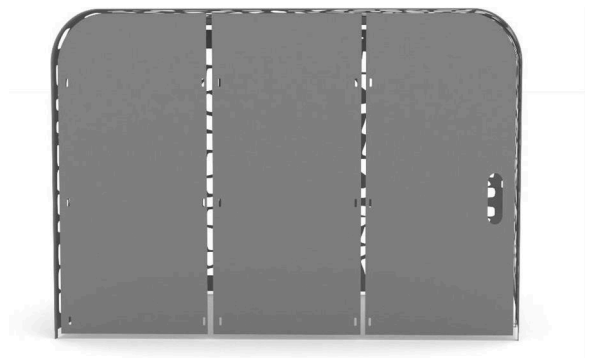

1.1

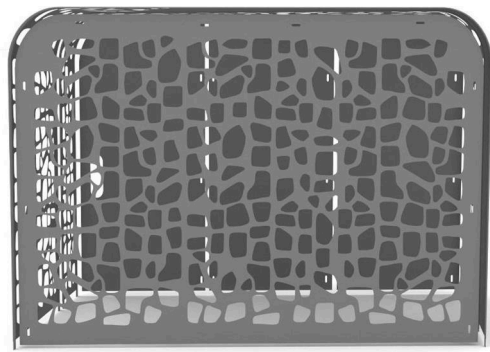

1.2

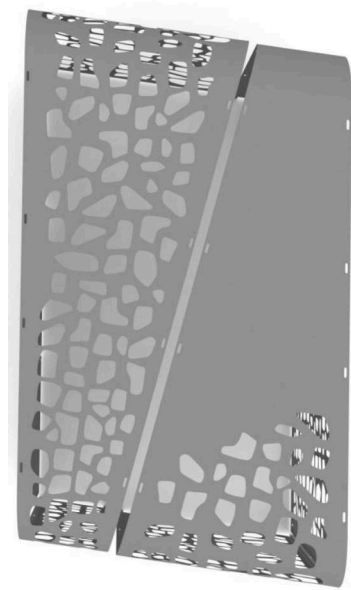

1.5

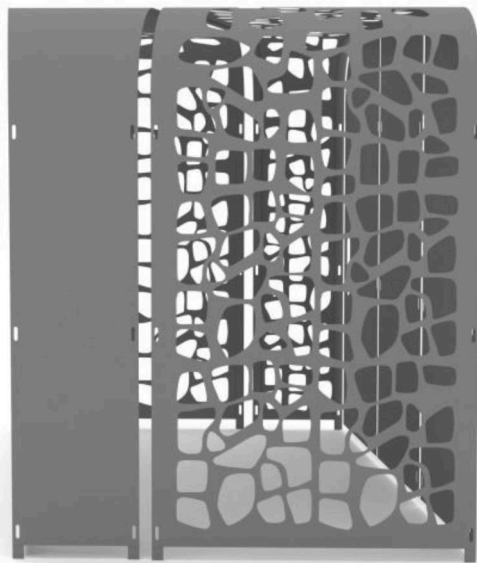

1.3

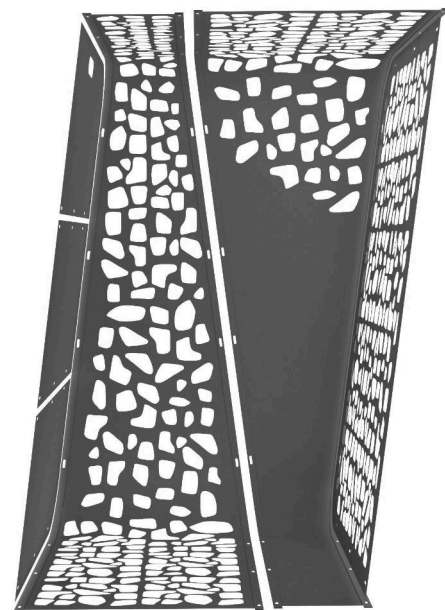

1.6

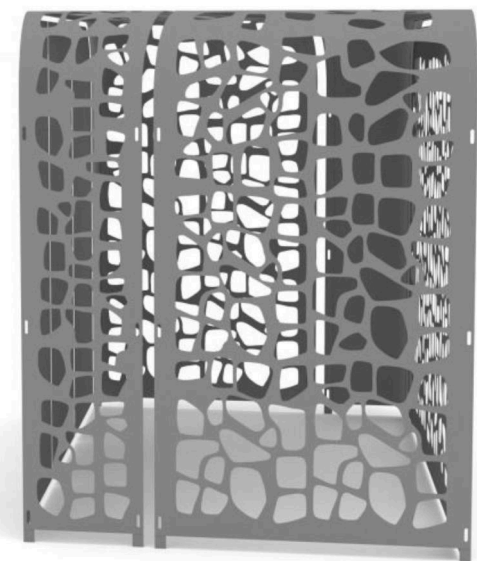

1.4

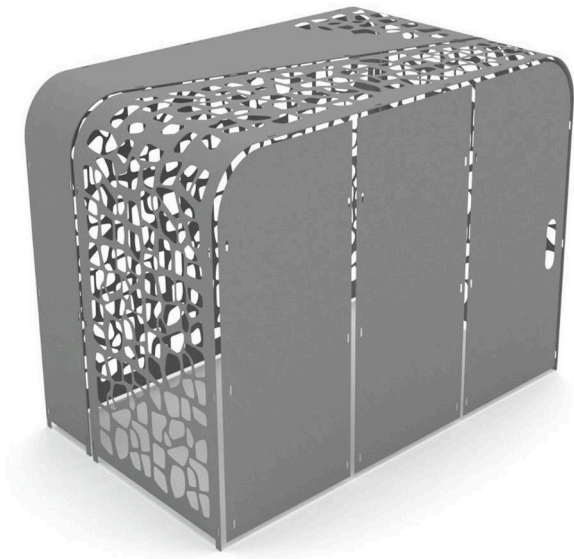

1.7

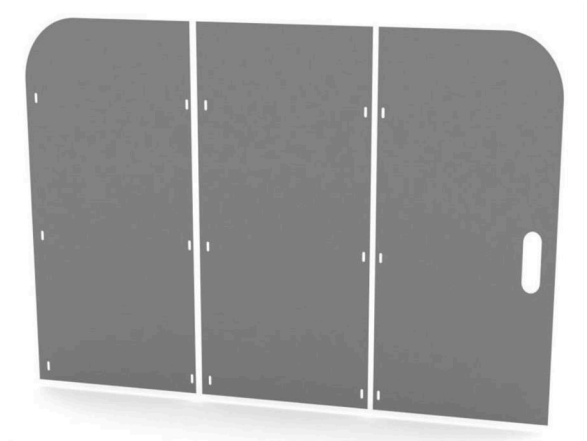

1.10

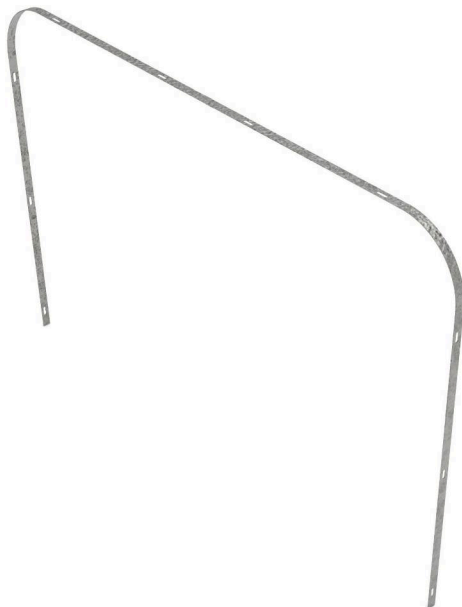

1.8

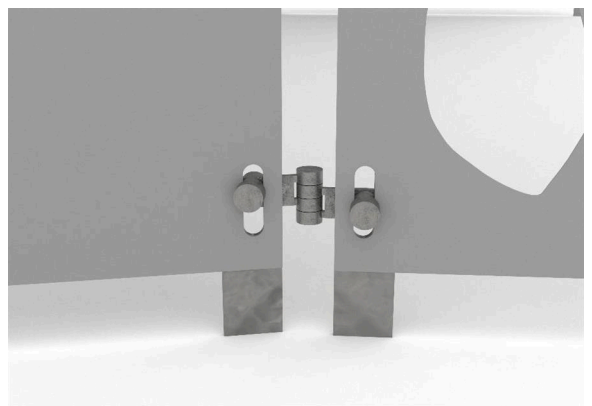

1.11

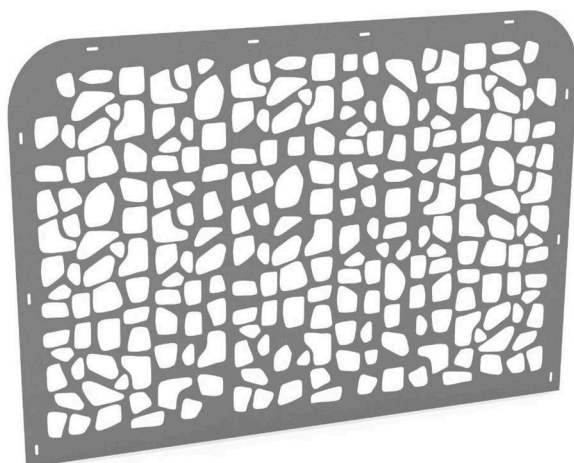

1.9

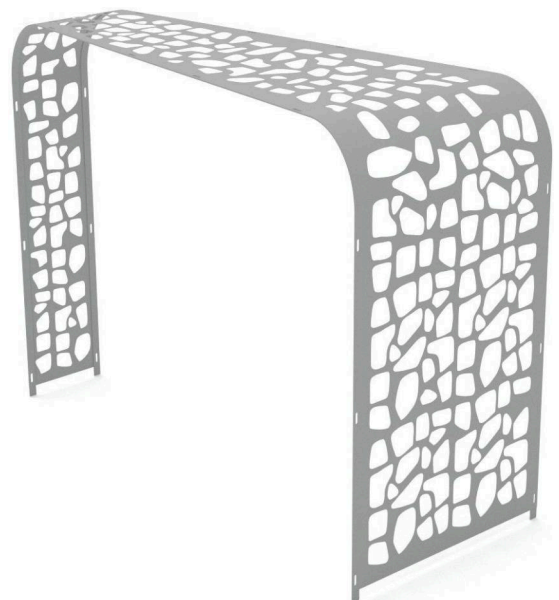

1.12

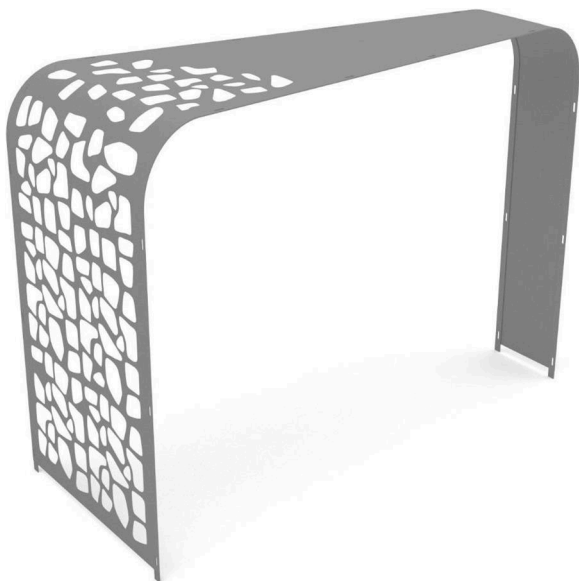

1.13

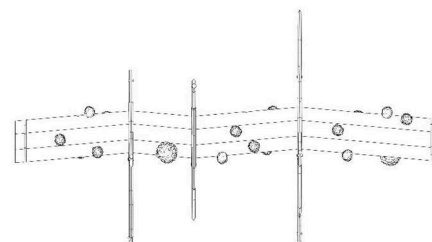

1.2

(51) 26/05.01 LOC(15)

(11) 29358

(15) 1.4.2026

(18) 13.3.2031

(21) 9-2026

(22) 13.3.2026

(73) Technická univerzita vo Zvolene, Zvolen, SK;

(72) Tončíková Zuzana, Ing., ArtD., Banská Bystrica, SK;

Ihring Marián, Mgr. art., Banská Bystrica, SK;

(54) **Svietidlo**

Určenie výrobku:

Výrobok, v ktorom je dizajn stelesnený, je stropné svietidlo.

(28) 1

(55)

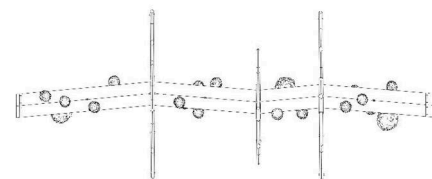

1.3

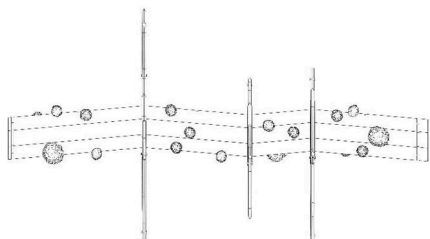

1.1

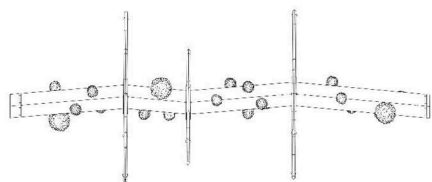

1.4

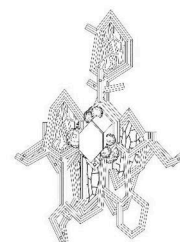

1.6

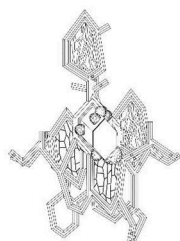

1.5

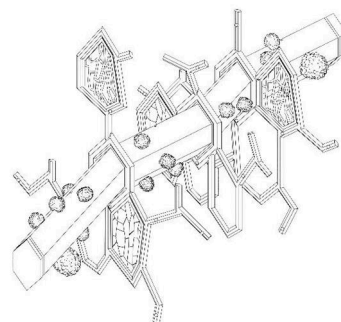

1.7

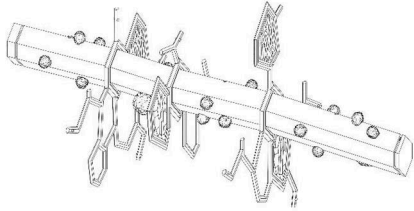

1.8

---

(51)	(11)	(51)	(11)
02/02.05	29356	16/05.07	29359
06/01.11	29354	20/03.02	29355
06/05.06	29360	25/03.09	29361
06/06.04	29353	26/05.01	29358
11/04.00	29357		

## ND4Q

## Predĺženie platnosti zapísaných dizajnov

(11) (51)

27745 26/06.00  
 28872 12/16.13  
 28873 26/06.00  
 28899 12/05.03  
 28941 12/16.06

**(51) 12/05.03** LOC(13)**(11) 28899**

(15) 2.7.2021

(18) 20.5.2031

(21) 47-2021

(22) 20.5.2021

(73) SL SLOVAKIA, a. s., Slovenská Ľupča, SK;

**(54) Otvorená kabína ESSEL s ergonomickou sedačkou – EC125Z-96**

Určenie výrobku:

Výrobky, v ktorých je dizajn stelesnený alebo na ktorých bude aplikovaný, sú určené ako otvorená pracovná kabína s ergonomickou sedačkou.

**(51) 12/16.06** LOC(13)**12/16.11** LOC(13)**(11) 28941**

(15) 23.11.2021

(18) 21.10.2031

(21) 96-2021

(22) 21.10.2021

(73) DAF Trucks N.V., Eindhoven, NL;

**(54) Časti kabíny vozidla a časti podvozka vozidla**

Určenie výrobku:

Časti a príslušenstvo vozidiel sú určené na doplnenie výbavy vozidla alebo na nahradenie poškodených alebo pokazených častí vozidiel.

**(51) 12/16.13** LOC(13)**12/08.04** LOC(13)**(11) 28872**

(15) 27.5.2021

(18) 17.3.2031

(21) 24-2021

(22) 17.3.2021

(73) DAF Trucks N.V., Eindhoven, NL;

(51) (11)

12/05.03 28899  
 12/16.06 28941  
 12/16.13 28872  
 26/06.00 28873  
 26/06.00 27745

**(54) Exteriér a interiér vozidla, časti kabíny vozidla a časti podvozka vozidla**

Určenie výrobku:

Výrobky, v ktorých sú dizajny stelesnené, sú vozidlá, ich časti a príslušenstvo.

**(51) 26/06.00** LOC(9)**(11) 27745**

(15) 29.7.2011

(18) 16.3.2031

(21) 13-2011

(22) 16.3.2011

(73) Papík Peter, Žilina, SK;

**(54) Predné brzdové svetlo motorového vozidla**

Určenie výrobku:

Predné brzdové svetlo motorového vozidla je určené na prednú a prípadne i bočnú svetelnú signalizáciu brzdzenia motorového vozidla účastníkom cestnej prevádzky.

**(51) 26/06.00** LOC(13)**(11) 28873**

(15) 27.5.2021

(18) 17.3.2031

(21) 25-2021

(22) 17.3.2021

(73) DAF Trucks N.V., Eindhoven, NL;

**(54) Vzor a/alebo tvar, a/alebo konfigurácia, a/alebo ozdoba svetlometov, hmlových svetiel, strešných svetlometov, pracovných svetiel, reflektorov a smeroviek**

Určenie výrobku:

Výrobky, v ktorých sú dizajny stelesnené, sú časti a príslušenstvo vozidiel.

**MK4Q****Zaniknuté zapísané dizajny uplynutím doby platnosti**

(11)	(58)	(11)	(58)
26559	12.04.2026	28806	10.09.2025
27228	12.09.2025	28833	02.09.2025
28797	17.09.2025	28845	18.09.2025

# ČASŤ

OCHRANNÉ ZNÁMKY

### Číselné kódy na označovanie bibliografických údajov (Štandard WIPO ST.60)

<b>(111)</b>	Číslo zápisu	<b>(580)</b>	Dátum zápisu akejkoľvek transakcie v súvislosti s prihláškou alebo zápisom ochrannej známky do registra, napr. zmena majiteľa, zmena mena alebo adresy, zrieknutie sa známky atď. (účinnosť)
<b>(141)</b>	Dátum zániku	<b>(591)</b>	Údaje o uplatňovaných farbách
<b>(151)</b>	Dátum zápisu	<b>(641)</b>	Číslo a dátum podania prihlášky ochrannej známky Európskej únie, premenou ktorej vznikla prihláška národnej ochrannej známky
<b>(156)</b>	Dátum obnovy	<b>(646)</b>	Číslo a dátum podania ochrannej známky Európskej únie, premenou ktorej vznikla prihláška národnej ochrannej známky
<b>(180)</b>	Predpokladaný dátum uplynutia platnosti zápisu/ obnovy	<b>(731)</b>	Meno a adresa prihlasovateľa (-ov)
<b>(210)</b>	Číslo prihlášky	<b>(732)</b>	Meno a adresa majiteľa (-ov)
<b>(220)</b>	Dátum podania prihlášky	<b>(740)</b>	Meno a adresa zástupcu (-ov)
<b>(300)</b>	Údaje o prioritě	<b>(770)</b>	Meno a adresa predchádzajúceho prihlasovateľa (-ov) alebo majiteľa (-ov) (v prípade zmeny vlastníctva)
<b>(340)</b>	Údaje o čiastočnej prioritě	<b>(771)</b>	Meno a adresa predchádzajúceho prihlasovateľa (-ov) alebo majiteľa (-ov) (v prípade zmeny údajov)
<b>(350)</b>	Dátum práva z prihlášky, z ktorej sa uplatňuje seniorita	<b>(791)</b>	Meno a adresa držiteľa (-ov) licencie
<b>(360)</b>	Zoznam tovarov a služieb, na ktoré sa vzťahuje čiastočná seniorita	<b>(793)</b>	Podmienky a obmedzenia licencie
<b>(442)</b>	Dátum zverejnenia prihlášky po prieskume	<b>(800)</b>	Číslo a dátum medzinárodného zápisu
<b>(450)</b>	Dátum oznámenia o zápise ochrannej známky	<b>(881)</b>	Číslo a dátum zápisu ochrannej známky nahradenej medzinárodným zápisom
<b>(510)</b>	Zoznam tovarov a/alebo služieb ak neboli zatriedené		
<b>(511)</b>	Medzinárodné triedenie tovarov a/alebo služieb		
<b>(540)</b>	Vyjadrenie ochrannej známky		
<b>(550)</b>	Druh ochrannej známky		
<b>(551)</b>	Údaje o kolektívnej ochrannej známke		
<b>(571)</b>	Opis ochrannej známky		

**BA3M****Zverejnené prihlášky ochranných známok**

(210)	(210)	(210)	(210)
852-2024	375-2026	698-2026	776-2026
1863-2024	443-2026	699-2026	778-2026
1864-2024	499-2026	700-2026	779-2026
2216-2024	500-2026	701-2026	795-2026
1657-2025	505-2026	709-2026	796-2026
2019-2025	509-2026	720-2026	797-2026
2020-2025	521-2026	724-2026	801-2026
2476-2025	542-2026	725-2026	805-2026
3033-2025	548-2026	726-2026	806-2026
3035-2025	571-2026	727-2026	807-2026
3099-2025	626-2026	728-2026	808-2026
3149-2025	628-2026	729-2026	809-2026
3183-2025	638-2026	732-2026	810-2026
3194-2025	639-2026	734-2026	811-2026
3339-2025	640-2026	735-2026	812-2026
3401-2025	647-2026	736-2026	813-2026
3405-2025	648-2026	738-2026	816-2026
56-2026	649-2026	739-2026	817-2026
99-2026	650-2026	740-2026	818-2026
160-2026	659-2026	741-2026	820-2026
188-2026	661-2026	744-2026	823-2026
189-2026	664-2026	748-2026	829-2026
207-2026	665-2026	749-2026	841-2026
291-2026	666-2026	750-2026	850-2026
292-2026	667-2026	751-2026	855-2026
294-2026	669-2026	752-2026	861-2026
295-2026	670-2026	753-2026	874-2026
296-2026	673-2026	754-2026	880-2026
297-2026	676-2026	755-2026	892-2026
298-2026	677-2026	756-2026	894-2026
302-2026	682-2026	758-2026	896-2026
338-2026	691-2026	760-2026	897-2026
372-2026	692-2026	773-2026	900-2026
373-2026	693-2026	774-2026	901-2026

**(210) 852-2024**

(220) 27.3.2024

**(511) 35, 36, 39, 42** NCL (12)

(511) 35 - Reklama; obchodný manažment, obchodná organizácia a obchodná administratíva; kancelárske práce; obchodné vystavovanie tovarov za účelom podpory predaja; poradenstvo pri organizovaní obchodnej činnosti v odbore predaja automobilov; predvádzanie tovaru; online maloobchodné služby s automobilmi; online poskytovanie obchodného priestoru pre nákupcov a predajcov tovarov a služieb; subdodávateľské služby (obchodné služby) s automobilmi; poskytovanie obchodných alebo podnikateľských informácií; rozširovanie reklamných materiálov; obchodné informácie a rady spotrebiteľom pri výbere tovarov a služieb; poskytovanie obchodných alebo podnikateľských kontaktných informácií; obchodné sprostredkovateľské služby; vyjednávanie a uzatváranie obchodných transakcií pre tretie osoby;

dohodovanie obchodných zmlúv pre tretie osoby; vyhľadávanie obchodných partnerov; obchodné sprostredkovanie služieb uvedených v triede 35 tohto zoznamu.

36 - Finančné, peňažné a bankové služby; poisťovacie služby; nehnuteľnosti (služby); financovanie (služby); finančný lízing; finančný lízing (finančný prenájom s možnosťou kúpy); sprostredkovanie predaja automobilov; poskytovanie poradenstva, konzultácií a informácií v oblasti služieb uvedených v triede 36 tohto zoznamu.

39 - Doprava; balenie a skladovanie tovarov; organizovanie ciest; prenájom skladovacích kontajnerov; kuriérske služby; automobilová doprava; prenájom dopravných prostriedkov; prenájom vozidiel; prenájom pretekárskych vozidiel; sprostredkovanie dopravy; zdieľanie automobilov;

poskytovanie poradenstva, konzultácií a informácií v oblasti služieb uvedených v triede 39 tohto zoznamu. 42 - Prehliadky nových a jazdených vozidiel pred predajom; kontroly kvality a overovanie; technická kontrola automobilov; autentifikácia používateľov technológiami pre transakcie elektronického obchodu.

(540)



- (550) obrazová  
 (591) čierna, zelená  
 (731) Carage s.r.o., Pestovateľská 400/4, Bratislava - mestská časť Ružinov, SK;  
 (740) MAJLINGOVÁ & PARTNERS, s. r. o., Bratislava - mestská časť Petržalka, SK;

**(210) 1863-2024**

(220) 10.7.2024

**(511) 16, 35, 39, 41, 43** NCL (12)

(511) 16 - Papierové téglíky; papierové pasparty; plagáty; papierové rozetky; papierové bloky s účtenkami; reklamné tabule z papiera; papierové fľaše; papierové visačky; papierové novoročné prania; letáky; tlačené jedálne lístky; papierové brúsky; periodické a neperiodické tlačoviny; tlačivá (formuláre); tlačené reklamné, inzertné a informačné materiály; pohľadnice; fotografie (tlačoviny); časopisy (periodiká); kancelárske potreby okrem nábytku; papierové obaly na jedálenské paličky; tlačoviny; písacie potreby; papiernický tovar; tlačené hotelové adresáre.

35 - Reklama; podpora predaja pre tretie osoby; predvádzanie tovaru; reklamné agentúry; aktualizovanie reklamných materiálov; rozširovanie reklamných materiálov; rozširovanie vzoriek tovarov; prenájom reklamných plôch; vydávanie reklamných textov; rozhlasová a televízna reklama; vonkajšia reklama; organizovanie obchodných alebo reklamných výstav; administratívna asistancia pri príprave obchodných elektronických pozvánok; odborné obchodné alebo podnikateľské poradenstvo; prieskum trhu; obchodné sprostredkovateľské služby v oblasti marketingu, reklamy, inzercie, výstav s obchodným zameraním; pomoc pri riadení obchodnej činnosti; poradenstvo pri organizovaní obchodnej činnosti; obchodné alebo podnikateľské informácie; marketingové štúdie; sprostredkovanie obchodných kontaktov; online reklama na počítačovej komunikačnej sieti; merchandising; franchising.

39 - Rozvoz jedál reštauráciami; organizovanie dopravy a ciest; doručovacie služby; preprava motorovými vozidlami; koordinovanie cestovných

príprav pre jednotlivcov a skupiny; organizovanie výletov a ciest; organizovanie okružných výletov; organizovanie prázdninových ciest; organizovanie zájazdov.

41 - Prenájom karaoke zariadení; prenájom zariadení na vzdelávanie, zábavu, šport a kultúru; prenájom audiovizuálneho a fotografického vybavenia a zariadení; vzdelávanie; organizovanie športových súťaží; tvorba digitálnych video nahrávok; hudobná tvorba; tvorba multimediálnej zábavy; organizovanie zábavných hier a súťaží; organizovanie konferencií týkajúcich sa zábavy; organizovanie módnych prehliadok na zábavné účely; organizovanie výstav na zábavné účely; organizovanie zábavných súťaží; organizovanie hier; organizovanie konferencií v oblasti kultúrnych aktivít; organizovanie kongresov na zábavné účely; nahrávacie štúdiá (služby); produkcia filmov (nie reklamných) na zábavné účely; zábava; hudobná zábava; zábava pre hostí; služby agentúr ponúkajúcich vstupenky na zábavné podujatia; plánovanie a organizovanie večierkov; konzultácie v oblasti plánovania večierkov; prenájom diskotékových zariadení.

43 - Požičiavanie stanov; dodávanie hotových jedál a nápojov na objednávku (katering); prenájom kateringového vybavenia; dočasný prenájom izieb; poskytovanie prechodného ubytovania; poskytovanie priestorov na organizovanie podujatí, dočasných kancelárskych priestorov a priestorov na rokovania; prenájom izieb na prechodné ubytovanie; prenájom stanov; služby agentúr v oblasti prenechania ubytovania (časové zdieľanie); ubytovacie služby na zvláštne príležitosti; prenájom prechodného ubytovania; dodávanie hotových jedál a nápojov na svadobné recepcie (katering); poskytovanie komunitných centier pre spoločenské zhromaždenia a stretnutia; poskytovanie priestorov a zariadení na zhromaždenia a konferencie; poskytovanie priestorov a zariadení na výstavy; prenájom miestností na spoločenské podujatia; služby barov s vodnými fajkami; služby cigarových salónikov; prenájom a požičiavanie riadu; prenájom automatov na nápoje; prenájom barového vybavenia; prenájom dávkovačov horúcich a chladených nápojov, s výnimkou predajných automatov; prenájom fontán na čokoládu; prenájom interiérového osvetlenia; prenájom jedálnych príborov; prenájom interiérových stolov; prenájom interiérových stoličiek; prenájom kávovarov; prenájom vedier na ľad; prenájom keramického riadu; prenájom kuchynského riadu na varenie; prenájom kuchynského zariadenia na prípravu jedla na okamžitú spotrebu; prenájom kuchynských potrieb; prenájom kuchynských prístrojov; prenájom posteľnej bielizne; prenájom lôžok; prenájom matracov; prenájom nábytku, obliečok, prestierania a vybavenia na poskytovanie jedla a nápojov; prenájom nápojového skla; prenájom nápojových fontán; prenájom ohrievacích a chladiacich zariadení na distribúciu horúcich a studených nápojov; prenájom ohrievačov tanierov; prenájom osvetlenia na výzdobu súkromných obydlí; prenájom osvetľovacích zariadení;

prenájom robotov na prípravu nápojov; samoobslužné reštaurácie; rýchle občerstvenie (snackbary); hotelové reštauračné služby; reštauračné (stravovacie) služby; služby reštaurácií s grilom; turistické reštaurácie; reštaurácie rýchleho občerstvenia; reštaurácie servírujúce porciované mäso; služby reštaurácií "jedlo so sebou".

(540)



- (550) obrazová  
 (591) ružová, čierna, biela, modrá, červená  
 (731) HappyPinky s.r.o., Palárikova 2657, Čadca, SK;  
 (740) Mgr. Jan Ambrož, advokát, Bratislava - mestská časť Petržalka, SK;

**(210) 1864-2024**

(220) 10.7.2024

**(511) 35, 36, 37** NCL (12)

(511) 35 - Podpora predaja pre tretie osoby; reklama; pomoc pri riadení obchodnej činnosti; pomoc pri riadení obchodných alebo priemyselných podnikov; marketing v oblasti nehnuteľností; vydávanie reklamných textov v oblasti komerčných alebo obytných nehnuteľností; reklamné služby v oblasti nehnuteľností; marketingový prieskum v oblasti nehnuteľností; plánovanie marketingových stratégií; dražby nehnuteľností; služby porovnávania cien; obchodné sprostredkovateľské služby; dohodovanie obchodných zmlúv pre tretie osoby.

36 - Realitné kancelárie; uzatváranie poisťiek v oblasti nehnuteľností; poskytovanie finančných informácií v oblasti nehnuteľností; poskytovanie informácií o poistení nehnuteľností; správa finančných záležitostí v oblasti nehnuteľností; finančné odhady nehnuteľností; oceňovanie nehnuteľností; vyhľadávanie obytných nehnuteľností pre tretie osoby; investovanie do nehnuteľností; správa nehnuteľností spojená s transakciami nehnuteľností; prenájom kancelárskych priestorov; manažment investícií do nehnuteľností (finančné služby); správa nehnuteľností v záhradníctve; asistancia pri kúpe nehnuteľnosti; finančné poradenstvo pri kúpe nehnuteľnosti; sprostredkovanie nehnuteľností; maklérske služby v oblasti nehnuteľností; poradenské služby v oblasti oceňovania nehnuteľností; finančné poradenstvo v oblasti hypoték na obytné nehnuteľnosti; finančné a peňažné služby a bankové služby; pôžičky

(finančné úvery); finančné sprostredkovateľské služby v oblasti nehnuteľností; sprostredkovanie úverových zmlúv; sprostredkovanie hypoték; hypotekárne bankové služby a ich sprostredkovanie; úverové poradenstvo a služby sprostredkovanie úverov; služby v oblasti úverov a sprostredkovanie hypoték; finančné poradenstvo pri kúpe nehnuteľností a finančných podielov v nehnuteľnostiach; správa finančných záležitostí v oblasti nehnuteľností; správa bytového fondu; depozit cenín; úschovné služby; dojednávanie nájomných zmlúv a zmlúv o prenájme nehnuteľností (finančné služby); správa nehnuteľností; dojednávanie prenájmu nehnuteľností (finančné služby); finančné služby spojené s nadobúdaním nehnuteľností; uzatváranie obchodných zmlúv pri predaji nehnuteľností (finančné služby).

37 - Stavebníctvo (stavebná činnosť); developerské služby (stavebníctvo); výstavba, údržba a opravy budov; upratovacie služby; stavebné poradenstvo; stavebné informácie.

(540)



- (550) obrazová  
 (591) zelená, čierna  
 (731) Olins, s.r.o., Kláštorská 340/36, Nitra, SK;  
 (740) Mgr. Jan Ambrož, advokát, Bratislava - mestská časť Petržalka, SK;

**(210) 2216-2024**

(220) 20.8.2024

**(511) 4, 9, 11, 35, 37, 39, 40, 42** NCL (12)

(511) 4 - Elektrická energia z obnoviteľných zdrojov; elektrická energia z neobnoviteľných zdrojov; elektrická energia z veternej energie; elektrická energia zo solárnej energie; elektrická energia; benzín; generátorový plyn; motorová nafta; motorové palivá; nafta; palivá; plyn na svietenie; plynový olej; pohonné palivové plyny; pohonné hmoty; pohonné látky na svietenie; surová alebo rafinovaná ropa; vykurovací nafta; vykurovací plyn; zemný plyn; stužené plyny (palivá).

9 - Fotovoltické zariadenia na výrobu elektrickej energie; fotoelektrické prístroje a zariadenia na výrobu elektrickej energie zo slnečnej energie; fotovoltické solárne moduly; fotovoltické prístroje na premenu slnečného žiarenia na elektrickú energiu; solárne panely; konvertory prúdu; elektro-optické meniče; meniče (elektrotechnika); fotovoltické meniče; elektrické meniče; elektronické frekvenčné meniče; meniče napätia; fázové meniče; napájacie zariadenia meničov; solárne batérie; automatické solárne sledovače; solárne batérie na priemyselné použitie; nabíjačky solárnych batérií; fotovoltické zariadenia na

výrobu elektrickej energie (fotovoltaické elektrárne); fotovoltaické články; kalibrované fotovoltaické referenčné články; akumulátory pre fotovoltaickú energiu; kryštalické silikónové solárne energetické články; elektrické testovacie prístroje; prerušovače prúdu; regulátory prúdu; transformátory elektrického prúdu; usmerňovače elektrického prúdu; adaptéry elektrického prúdu; konvertory napätia na prúd; adaptéry striedavého prúdu; prístroje na meranie elektrickej energie.

11 - Solárne vykurovacie zariadenia; tepelné čerpadlá na spracovanie energie; vykurovacie zariadenia; ventilačné zariadenia; klimatizačné zariadenia; zariadenia na ohrev vody; solárne kolektory na vykurovanie; prístroje a zariadenia na kúrenie; zariadenia na chladenie a mrazenie; prístroje a zariadenia na sušenie; prístroje na akumuláciu tepla (slnečnej energie) na vykurovanie; ventilačné (klimatizačné) zariadenia a prístroje; solárne osvetľovacie zariadenia; solárne termálne kolektory (vykurovanie); osvetľovacie zariadenia so solárnymi článkami; solárne termálne kolektory (kúrenie); solárne svietidlá; solárne kolektory (kúrenie); elektrické tepelné akumulátory; tepelné regenerátory; tepelné akumulátory; tepelné kolektory; plynové tepelné generátory; tepelné čerpadlá; ventilátory do tepelných výmenníkov; elektrické vykurovacie ventilátory; teplovzdušné vykurovacie zariadenia; teplovzdušné vykurovacie prístroje; vykurovacie jednotky; vykurovacie krúžky; podlahové vykurovacie inštalácie; vykurovacie články; vykurovacie zariadenia (teplododné); elektrické vykurovacie prístroje; priemyselné vykurovacie prístroje; kombinované vykurovacie a klimatizačné zariadenia; vykurovacie špirály; vykurovacie kotly; prenosné vykurovacie zariadenia; ventilačné prístroje; ventilačná technika; ventilačné terminály; priemyselné ventilačné zariadenia; turbínové ventilátory (ventilačné zariadenia); dymovody na ventilačné zariadenia; vykurovacie; ventilačné a klimatizačné systémy; vetracie prístroje; vykurovacie, ventilačné a klimatizačné zariadenia a zariadenia na čistenie vzduchu; prístroje na sušenie; mobilné prístroje na sušenie (sušenie teplom); elektrické zariadenia používané pri sušení; klimatizačné prístroje; centrálné klimatizačné zariadenia; klimatizačné ventilátory; klimatizačné jednotky; vetracie (klimatizačné) prístroje a zariadenia; mobilné klimatizačné zariadenia; žiariče (zariadenia na ohrev sálavým teplom); valce na ohrev vody.

35 - Riadenie obchodnej činnosti; poradenstvo pri organizovaní obchodnej činnosti; zásobovacie služby pre tretie osoby (nákup tovarov a služieb pre iné podniky); obchodné informácie a rady spotrebiteľom pri výbere tovarov a služieb; produktový marketing; reklama; podpora predaja pre tretie osoby; bannerová reklama; poskytovanie obchodných informácií; pomoc pri riadení obchodnej činnosti; obchodné sprostredkovateľské služby; služby týkajúce sa pomoci a poradenstva v oblasti riadenia obchodnej činnosti pre firmy v oblasti

energetiky; sledovanie a monitorovanie spotreby energie pre druhých na účely kontroly účtovníctva; analýzy nákladov a cien; hospodárske (ekonomické) predpovede; marketing; obchodné informácie; obchodný prieskum; organizovanie obchodných alebo reklamných výstav; poradenské služby pre obchodné vedenie; prezentácia výrobkov v komunikačných médiách pre maloobchod; profesionálne obchodné poradenstvo; prieskum trhu; reklama; rozhlasová reklama; subdodávateľské služby (obchodné služby); rozširovanie reklamných materiálov; maloobchodné a veľkoobchodné služby s fotovoltaickými článkami, s fotovoltaickými modulmi, s fotovoltaickými solárnymi modulmi, s fotovoltaickými zariadeniami na výrobu elektrickej energie (fotovoltaickými elektrárnami), s regulátormi energie, s akumulátormi pre fotovoltaickú energiu, s nabíjacími stanicami pre elektromobily, s nabíjacími stanicami pre elektrické vozidlá; maloobchodné a veľkoobchodné služby s fotovoltaickými článkami, s fotovoltaickými modulmi, s fotovoltaickými solárnymi modulmi, s fotovoltaickými zariadeniami na výrobu elektrickej energie (fotovoltaickými elektrárnami), s regulátormi energie, s akumulátormi pre fotovoltaickú energiu, s nabíjacími stanicami pre elektromobily, s nabíjacími stanicami pre elektrické vozidlá prostredníctvom internetu; odborné obchodné poradenstvo; obchodné konzultačné služby; pomoc pri riadení obchodnej činnosti v oblasti energetiky; maloobchodné a veľkoobchodné služby s elektrickou energiou, s tepelnou energiou, s plynom; kancelárie zaoberajúce sa dovozom a vývozom elektrickej energie, tepelnej energie, plynu; obchodné sprostredkovateľské služby s elektrickou energiou, s tepelnou energiou, s plynom; obchodné sprostredkovanie energetických auditov.

37 - Stavebníctvo (stavebná činnosť); inštalácie solárnych energetických systémov; inštalácie systémov elektrického osvetlenia a energetických systémov; inštalácie elektrických strojov a generátorov; poskytovanie informácií v oblasti inštalácie elektrických prístrojov; inštalácie elektrických zariadení; oprava a údržba plynových a elektrických zariadení; inštalácie a údržba fotovoltaických zariadení; údržba a opravy prístrojov a zariadení na generovanie energie; inštalácie prístrojov na generovanie energie; oprava alebo údržba strojov a zariadení na rozvod alebo reguláciu elektrického prúdu; oprava a údržba elektronických zariadení; oprava alebo údržba meracích strojov a nástrojov; informácie o údržbe meracieho a skúšobného zariadenia; inštalácie a opravy elektrických spotrebičov; elektroinštalačné služby; opravy zariadení na rozvod energie; poskytovanie informácií v oblasti opravy alebo údržby generátorov energie; inštalácie, opravy a údržba vykurovacích zariadení; údržba, opravy fotovoltaických prístrojov a zariadení; inštalácie a údržba tepelných solárnych zariadení; poskytovanie informácií v oblasti opravy alebo údržby elektrických spotrebičov; inštalácie inžinierskych sietí na stavenisku; poradenstvo v oblasti stavebného inžinierstva (stavebníctvo); renovácia,

opravy a údržba elektrického vedenia; inštalácie opláštenia na káble; inštalácie opláštenia na optické vlákna.

39 - Dodávanie elektrickej energie; distribúcia, skladovanie a dodávanie energie; doprava, skladovanie, distribúcia a rozvod elektrickej energie, tepelnej energie a plynu; distribúcia obnoviteľnej energie; informačné a poradenské služby týkajúce sa distribúcie energie; rozvod elektriny; skladovanie elektriny; zásobovanie elektrinou; distribúcia a prenos elektriny; potrubná doprava; preprava ropy alebo plynu potrubím; rozvod energie; skladovanie ropy; sprostredkovanie prepravy.

40 - Výroba tepelnej energie; výroba elektrickej energie; výroba elektrickej energie z obnoviteľných zdrojov; výroba elektriny zo slnečnej energie; prenájom batérií; prenájom elektrických generátorov; prenájom zariadení na výrobu energie; konzultačné služby v oblasti generovania elektrickej energie; prenájom vybavenia na úpravu a premenu materiálov.

42 - Vývoj energetických zostáv; inžinierske služby v oblasti energetických technológií; navrhovanie a vývoj rozvodných energetických sietí; energetické audity; poradenské služby v oblasti energetickej účinnosti; technologické analýzy týkajúce sa energetických potrieb druhých; odborné poradenstvo v oblasti energetickej účinnosti v budovách; navrhovanie a vývoj fotovoltaiických systémov; navrhovanie a vývoj softvéru na ovládanie, reguláciu a monitorovanie solárnych energetických systémov; navrhovanie elektromagnetických transformátorov na zákazku; kontroly kvality; poskytovanie počítačových zariadení na elektronické ukladanie digitálnych údajov; meracie služby; prenájom meracích prístrojov; výskum meracích technológií; navrhovanie meracích systémov; vývoj metód merania a testovania; testovanie a kontroly kvality stavebných materiálov; služby výskumu a vývoja v oblasti inžinierstva; projektovanie; stavebné projektovanie; projektovanie elektrických systémov; inžinierske a priemyselné projektovanie; inžinierska činnosť; geodézia (zememeračstvo); poradenstvo v oblasti telekomunikačných technológií; poradenstvo v oblasti úspory energie; prieskum ropných polí; ropný prieskum; služby týkajúce sa prieskumu v oblasti ropného, plynárenského a ťažobného priemyslu; chemické služby; testovanie ropných vrto; analýzy výťažnosti ropných polí; odborné technické konzultačné služby v energetickom priemysle; poskytovanie technických informácií v oblasti energetického priemyslu a energetických komodít; odborné technické poradenstvo v oblasti udržiavania energie; inžinierske projektové služby pre zariadenia na výrobu energie a infraštruktúry; projektovanie zariadení na rozvod elektriny a elektrických zariadení.

(540)



(550) obrazová

(591) zelená, čierna, šedá

(731) TRAMACO ENERGY s.r.o, Heršpická 813/5, Brno, CZ;

(740) Mgr. Jan Ambrož, advokát, Bratislava - mestská časť Petržalka, SK;

**(210) 1657-2025**

(220) 20.6.2025

**(511) 9, 16, 35, 38, 41, 42, 45** NCL (12)

(511) 9 - Počítačové softvérové aplikácie (sťahovateľné) poskytujúce správy, informácie a komentáre z oblasti súčasných udalostí, vládnych aktivít a sociálnych, kultúrnych a zábavných aktivít.

16 - Tlačoviny; noviny; časopisy (periodiká); tlačené publikácie týkajúce sa aktuálnych záležitostí a ekonomiky.

35 - Rozširovanie reklamy tretích strán prostredníctvom novín a internetu; marketing; reklama; obchodný manažment; obchodná administratíva; kancelárske práce; rozširovanie reklamných materiálov; služby predplácania novín a časopisov pre tretie osoby; predplatné telekomunikačných služieb pre tretie osoby; prezentácia výrobkov v komunikačných médiách pre maloobchod; poradenstvo pri organizovaní obchodnej činnosti; pomoc pri riadení obchodnej činnosti; organizovanie obchodných alebo reklamných výstav; online reklama na počítačovej komunikačnej sieti; prenájom reklamného času v komunikačných médiách; vydávanie reklamných textov; prenájom reklamných plôch; rozširovanie reklamných oznamov; poradenstvo v oblasti komunikácie (reklama); vzťahy s verejnosťou (public relations); poradenstvo v oblasti komunikácie (vzťahy s verejnosťou).

38 - Poskytovanie diskusných fór online; poskytovanie užívateľského prístupu do debatných miestností a elektronických zobrazovacích tabúl umožňujúcich používateľom vyhľadávať, uverejňovať, prehľadávať, pozerať, zdieľať, kritizovať, hodnotiť a komentovať záujmové oblasti a témy; poskytovanie prístupu do elektronických a online databáz; elektronický prenos údajov, správ a informácií medzi dvomi a viacerými počítačmi; poskytovanie prístupu k počítačovým, elektronickým a online databázam; zvukové, textové, video a multimediálne vysielacie služby prostredníctvom počítačov a elektronických komunikačných sietí; poskytovanie prístupu k počítačovým databázam v oblasti zábavy a vzdelávania.

41 - Online poskytovanie elektronických publikácií (bez možnosti kopírovania); online vydávanie textov (okrem reklamných) v oblasti politiky a spoločenského diania; vzdelávanie; informácie o možnostiach zábavy;

informácie o výchove a vzdelávaní; vydávanie kníh; fotografovanie; organizovanie a vedenie kolokvií; organizovanie a vedenie konferencií; organizovanie a vedenie kongresov; organizovanie kultúrnych alebo vzdelávacích výstav; online vydávanie elektronických kníh a periodík.

42 - Virtuálne hosťateľské prostredia pre užívateľov za účelom organizovania skupín, udalostí, účasti v diskusiách, súhrnu informácií a zdrojov a zapájanie sa do sociálnych, obchodných a komunitných sietí; poskytovanie nestiahnuteľného softvéru prostredníctvom internetu (SaaS) umožňujúceho užívateľom vyhľadávať, lokalizovať a komunikovať s tretími osobami prostredníctvom elektronických komunikačných sietí pre vykonávanie ankiet a prieskumov; poskytovanie prístupu k softvérovým aplikáciám prostredníctvom internetu; poskytovanie softvéru ako služby (SaaS).

45 - Online služby sociálnych sietí; poskytovanie politických informácií.

**(540) MARKER**

(550) slovná

(731) Vydavateľstvo Marker, j. s. a., Nové Košariská 2476, Dunajská Lužná, SK;

(740) BRICHTA & PARTNERS s. r. o., Bratislava - mestská časť Staré Mesto, SK;

**(210) 2019-2025**

(220) 21.7.2025

**(511) 30, 35, 41, 43** NCL (12)

(511) 30 - Káva, čaj, kakao a ich náhradky.

35 - Reklamná činnosť.

41 - Vzdelávanie; zabezpečovanie výcvikov, kurzov a školení.

43 - Kaviarne.

**(540) bomba barista**

(550) slovná

(731) Bombala Dušan, Homolova 2169/13, Bratislava - mestská časť Dúbravka, SK;

**(210) 2020-2025**

(220) 17.5.2022

**(511) 29, 30** NCL (12)

(511) 29 - Konzervované, sušené a varené ovocie a zelenina; spracované orechy; lúpané semená; orechové tyčinky; zmesi ovocia a orechov; zemiakové lupienky; zemiakové chuťovky; sójové chuťovky; sójové lupienky; ovocné chuťovky; plátky sušeného ovocia; jukové lupienky; vypražené bravčové kožky; zeleninové nátierky; hotové jedlá pripravené prevažne zo zeleniny; hotové chuťovky pozostávajúce predovšetkým zo zemiakov a lupienok, orechov, orechových výrobkov, semien, ovocia, zeleniny alebo ich kombinácie; chuťovky a nátierky s obsahom strukovín.

30 - Spracované zrno; chuťovky vyrobené z obilnej múky; chuťovky vyrobené zo zemiakovej múky; chuťovky vyrobené z ryžovej múky; slané pečivo (krekery); čipsy taco; tortillové lupienky; lupienky na báze múky; lupienky na báze obilnín; obilninové

chuťovky; tyčinky na báze obilnín; cereálne tyčinky a energetické tyčinky; ryžové chuťovky; ryžové lupienky; ryžové krekry; burizóny; ryžové koláče; spracovaná kukurica; kukuričné pukance; pražená kukurica; chuťovky z praženej kukurice; chuťovky vyrobené z kukurice; lisované chuťovky obsahujúce kukuricu; papadam (indické placky); praclíky; spracované obilné semená; tyčinky obsahujúce zmes obilnín, orieškov a sušeného ovocia (cukrovinky); hotové chuťovky pozostávajúce predovšetkým z obilia, kukurice, cereálií alebo ich kombinácie.

**(540)**



(550) obrazová

(591) odtiene modrej, odtiene fialovej, biela, odtiene žltej, červená

(731) PepsiCo, Inc., 700 Anderson Hill Road, Purchase, New York 10577 - 1444, US;

(740) TOMEŠ – Patentová a známková kancelária, s. r. o., Bratislava - mestská časť Dúbravka, SK;

**(210) 2476-2025**

(220) 11.9.2025

**(511) 16, 35, 41, 44, 45** NCL (12)

(511) 16 - Tlačoviny; brožúry; tlačené publikácie; príručky; časopisy (periodiká); papiernický tovar; písacie potreby; učebné a vyučovacie pomôcky; noviny; knihy; kalendáre; plagáty; letáky; prospekty.

35 - Kancelárske práce; obchodný manažment, obchodná organizácia a obchodná administratíva; reklama; správa počítačových súborov; vyhľadávanie sponzorov; marketing; aktualizácia a údržba údajov v počítačových databázach; spracovanie textov; spracovanie údajov (kancelárske práce).

41 - Výchova; vzdelávanie; vydávanie textov (okrem reklamných); školenia; organizovanie a vedenie konferencií; organizovanie a vedenie kongresov; informácie o výchove a vzdelávaní; organizovanie a vedenie seminárov; organizovanie a vedenie sympózií; písanie textov; koučovanie (školenie); odborné preškoľovanie; online poskytovanie

videozáznamov (bez možnosti kopírovania); organizovanie a vedenie vzdelávacích fór s osobnou účasťou; školské služby (vzdelávanie); odborné školenia zamerané na odovzdávanie know-how; produkcia filmov (nie reklamných); vydávanie kníh; online vydávanie elektronických kníh a časopisov; online poskytovanie elektronických publikácií (bez možnosti kopírovania); školenia a skúšky (pedagogická činnosť) s cieľom získania dokladov o vzdelaní; skúšanie a preskúšavanie (pedagogická činnosť); požičiavanie zvukových nahrávok; elektronická edičná činnosť v malom (DTP služby); tvorba digitálnych nahrávok (podcastov).

44 - Psychologické služby; terapeutické služby; starostlivosť o duševné zdravie; psychologické poradenstvo deťom.

45 - Právne služby; vypracovávanie právnych dokumentov; právny dohľad; audity dodržiavania predpisov; mediačné služby; moderovanie diskusných fór na internete; právne služby v oblasti ochrany detí; poskytovanie informácií v problematikách týkajúcich ľudských práv.

(540)



(550) obrazová

(731) Dopirák Tomáš, Ing., Bernolákova 2360/17C, Košice - mestská časť Západ, SK;

(740) MG LEGAL s.r.o., Košice - mestská časť Staré Mesto, SK;

**(210) 3033-2025**

(220) 11.11.2025

**(511) 29, 30, 35, 43** NCL (12)

(511) 29 - Párky na prípravu hotdogov.

30 - Pečivo; omáčky (chuťové prísady).

35 - Marketing.

43 - Stravovacie služby.

**(540) KINGDOG**

(550) slovná

(731) SYHA Company, s.r.o., Urpínska 4035/4, Bratislava - mestská časť Petržalka, SK;

**(210) 3035-2025**

(220) 11.11.2025

**(511) 45** NCL (12)

(511) 45 - Právne služby; audity dodržiavania predpisov; dohodovanie zmlúv pre tretie osoby (právne služby); udeľovanie licencií na práva duševného vlastníctva; právne služby súvisiace s licenciami; spravovanie autorských práv; registrácia doménových mien (právne služby); vypracovávanie právnych dokumentov; vymáhanie práva; prevody vlastníckych práv (právne služby).

**(540)**

**SOLDÁN** | ADVOKÁTSKA  
KANCELÁRIA

(550) obrazová

(591) tmavomodrá, biela, 302A7B

(731) Soldán Rastislav, Mgr., Dobšinského ulica 9818/6, Trnava, SK;

**(210) 3099-2025**

(220) 19.11.2025

**(511) 35, 41, 42** NCL (12)

(511) 35 - Obchodné a manažérske poradenstvo v oblasti umelej inteligencie, automatizácie a digitálnej transformácie; obchodné a manažérske poradenstvo pri zavádzaní riešení umelej inteligencie a automatizácie do podnikových procesov; obchodné a manažérske konzultačné služby v oblasti optimalizácie procesov s využitím umelej inteligencie.  
41 - Vzdelávacie služby a školenia v oblasti umelej inteligencie, automatizácie a informačných technológií; organizovanie a vedenie online kurzov, webinárov a tréningových programov v oblasti umelej inteligencie a automatizácie.

42 - Vývoj, navrhovanie, programovanie a údržba softvéru v oblasti umelej inteligencie a automatizácie; poskytovanie technologického a softvérového poradenstva v oblasti umelej inteligencie; návrh a implementácia algoritmov a systémov umelej inteligencie; výskum a vývoj v oblasti automatizácie procesov a umelej inteligencie.

**(540) LAISTRA**

(550) slovná

(731) Lorenc Lukáš, Závadka 138, Závadka, SK;

Syrotiak Anna, Murgašova 3131/2, Bratislava - mestská časť Staré Mesto, SK;

**(210) 3149-2025**

(220) 21.11.2025

**(511) 32** NCL (12)

(511) 32 - Tonik (nie na lekárske použitie); kolové nápoje; limonády.

**(540)****TROOPER'S****ICÖNIC**

(550) obrazová

- (731) BUDIŠ a. s., Budiš, Dubové, SK;  
 (740) G. Lehnert, s. r. o., Bratislava-Staré Mesto, SK;

**(210) 3183-2025**

(220) 25.11.2025

**(511) 7, 8, 11, 21, 35, 41, 43 NCL (12)**

(511) 7 - Elektrické kuchynské stroje; elektrické nože; elektrické krájače potravín; elektrické strúhadlá; elektrické stroje na vákuové balenie na domáce použitie; elektrické mixéry pre domácnosť; elektrické odšťavovače; stierky (stroje); elektrické brusičky nožov; škrabky (elektrické stroje).

8 - Nože; jedálenské príbory (nože, vidličky a lyžice); neelektrické krájače potravín; gumové stierky na sklá (ručne ovládané náradie); trecie misky (ručné nástroje); nástroje na ostrenie nožov (ručne ovládané nástroje); škrabky na ručný pohon.

11 - Elektrické kuchynské potreby na prípravu jedál; údiarne na koktaily (kuchynské prístroje); ohrievacie nádoby; hriankovače; elektrické varné kanvice; grily (prístroje na pečenie); elektrické grilovacie zariadenia do interiérov; teplovzdušné rúry; rúry na pečenie; kuchynské sporáky; mikrovlnné rúry; kuchynské odsávače; sendvičovače (hriankovače); elektrické variče na varenie vo vákuu; elektrické varné dosky; stroje na pečenie chleba; elektrické formy na pečenie oblátok; vaflovače; elektrické prístroje na pečenie palacínok (palacinkovače); elektrické kávovary; chladničky; fritézy elektrické; multifunkčné hrnce; elektrické prístroje na výrobu jogurtov; stroje na prípravu zmrzliny; zariadenia na osvieženie vzduchu; prístroje na chladenie vzduchu; sušičky vzduchu; zariadenia na filtrovanie vzduchu; odvlhčovače; klimatizačné zariadenia; filtre do klimatizácií; ventilátory (klimatizácia); elektrické stolné ventilátory; vetracie zariadenia; vykurovacie zariadenia, vyhrievacie zariadenia; radiátory (na kúrenie); elektrické radiátory; elektrické ohrievače; vreckové ohrievače; posteľné ohrievače; chladiarne; mraziace zariadenia, mrazičky; zariadenia na chladenie nápojov; chladiace nádoby; stroje a zariadenia na výrobu ľadu; chladiace boxy; ohrievacie a chladiace zariadenia na distribúciu teplých a studených nápojov.

21 - Kuchynský riad a náradie; neelektrické nádoby na výrobu ľadu a zmrzliny; gumené stierky na okná (pre domácnosť); stierky (ručné) na čistenie; kuchynské mažiare; formy na pečenie (kuchynské náradie); kastroly; čajníky; kávovary (nie elektrické); kanvice na kávu (nie elektrické); kuchynské nádoby; skladovacie nádoby na jedlo; termosky na jedlo; kuchynské dosky na krájanie; panvice na vyprážanie; keramické pekáče, panvice; odkvapkávacie plechy (na grilovanie); misy; misky na miešanie; ručné mlynčeky pre domácnosť; strúhadlá pre domácnosť; plechy a nádoby na pečenie; podložky na pečenie; ručné mlynčeky na korenie; koreničky; sklenené nádoby (domáce potreby); kuchynské organizéry; potreby na prípravu jedál (nie elektrické); miešače pre domácnosť okrem elektrických; grily, rošty (potreby na opekánie); fritézy (nie elektrické); neelektrické prístroje na výrobu

zmrzliny; neelektrické prístroje na výrobu jogurtu; prenosné chladničky (nie elektrické) odšťavovače; prachovky; metly; lopatky na smeti; varechy.

35 - Maloobchodné a veľkoobchodné služby s tovarmi uvedenými v triedach 7, 8, 11 a 21 tohto zoznamu; maloobchodné a veľkoobchodné služby s tovarmi uvedenými v triedach 7, 8, 11 a 21 tohto zoznamu prostredníctvom internetu.

41 - Školenia; vzdelávanie v oblasti varenia; kurzy v oblasti varenia; kurzy v oblasti pečenia; organizovanie vedomostných alebo zábavných súťaží; organizovanie kultúrnych alebo vzdelávacích výstav; organizovanie a vedenie vzdelávacích fór s osobnou účasťou; odborné školenia zamerané na odovzdávanie know-how v oblasti varenia a pečenia.

43 - Poradenstvo v oblasti kuchynských receptov; poskytovanie informácií o varení; poskytovanie informácií o varení na webových stránkach; konzultačné služby týkajúce sa pekárskeho techník.

**(540) GUTEWERK**

(550) slovná

(731) GUTEWERK s. r. o., Grösslingová 6-8, Bratislava - mestská časť Staré Mesto, SK;

(740) BRICHTA & PARTNERS s. r. o., Bratislava - mestská časť Staré Mesto, SK;

**(210) 3194-2025**

(220) 26.11.2025

**(511) 28, 35, 39 NCL (12)**

(511) 28 - Duše do hracích lôpt; kapsle do pištolí (hračky); luky na lukostreľbu; hojdačky; lopty na hranie; balóny (na oslavy, na hranie); hojdacie koníky; dojčenské fľaše pre bábiky; kolky (figúrky); guľky na hranie; hračky; stavebnicové kocky (hračky); boby; pukačky v tvare cukríkov; topánky na korčuľovanie s pripevnenými korčuľami; šarkany; navijaky na šarkanov; hracie žetóny; stavebnice; hokejky; dáma (hra); kocky (hra); domino (hra); šachové hry; šachovnice; hracie dosky na dámu; pištoly (hračky); šípky (hra); stoly na stolný futbal; poháre na kocky (na hru); rapkáče (hračky); spoločenské hry; hry; rakety (športové náradie); postielky pre bábiky; domčeky pre bábiky; bábky; bábiky; divadelné masky; karnevalové masky; modely automobilov; detské nafukovacie bazény; puky; kolieskové korčule; korčule; hlinené holuby (terče); odevy pre bábiky; izby pre bábiky; trikové zariadenia; kolky (hra); stoly na stolný tenis; vlčíky (hračky); sánky (športové potreby); lurč (hra s kockami); kolobežky (hračky); bedmintonové košíky; vzduchové pištoly (hračky); delobuchy (pyrotechnické hračky); prístroje na hry; autá (hračky); klzáky (padákové); skejtbordy; šmykľavky (na hry); odrazové dosky (športové náradie); medvedíky (hračky); spoločenské stolové hry; zariadenia lunaparkov; lietajúce taniere (hračky); podkovy (hračky); mah-jong (čínska spoločenská hra so 144 kameňmi); plyšové hračky; bublifuky; vozidlá (hračky); hlavolamy (puzzle); peintbolové zbrane (športové potreby); náboje do peintbolových zbraní (športové potreby); karty na bingo; kolieskové korčule (jednoradové); piňaty; diaľkovo ovládané vozidlá (hračky); mincové hracie automaty; kaleidoskopy;

hracie karty; kartové hry; konfety; elektronické terče; skladacie modely (hračky); hracie automaty (pačinko); výherné hracie automaty; hracie automaty; papierové čiapky na spoločenské zábavy; mäkké hračky; trampolíny; plávacie kolesá; plávacie vesty; ovládače hracích konzol; hračkárske modely; figúrky (hračky); stroje na vrhanie lôpt; masky (hračky); matriošky; ovládače hračiek; dosky na paddleboarding; ovládače na počítačové hry (džojstiky); ochranné fólie na displeje prenosných elektronických hier; drony (hračky); nafukovacie hračky; hudobné hračky; hovoriace hračky; látkové hračky; stlačiteľné pískacie hračky; hračky v podobe gumených postáv; hračky-zvieratká; ťaťahovacie hračky; mechanické hračky; akčné hračky; elektronické hračky; plastové hračky; drevené hračky; inteligentné hračky; stohovacie hračky; ohybné hračky; veterníky (hračky); stavebné hračky; roboti (hračky); antistresové hračky; kočíky (hračky); odrazadlá (hračky); hračkárske modely; hračkárske zvonkohry; hračkárske harmoniky; hračkárske xylofony; hračkárske hodinky; hračkárske domčeky; hračkárske lietadlá; hračkárske rakety; hračkárske klobúky (hračky); hračkárske stany; hračkárske vláčiky; hračkárske automobily; hračkárske garáže; hračkárske ryby; hračkárske kvety; hračkárske potraviny; hračkárske gitary; odrazadlá (hračky); hračkárske vtáky (hračky); hračkárske lanovky (hračky); hračkárske psy (hračky); hračkárske klaksóny; hračkárske riad; hračkárske náradie; hračkárske trúbky; hračkárske šperky; hračkárske mikrofóny; hračkárske nunčaky (hračky); hračkárske periskopy (hračky); hračkárske fúriky; hračkárske meče; hračkárske premietačky; hračkárske telefóny; hračkárske klavíry; hračkárske brnenie; hračkárske lode; hračkárske mikroskopy; hračkárske klzáky; hračkárske nábytok; hračkárske vagóny; hračkárske ďalekohľady; hračkárske kocky; hračkárske brošne; kolobežky (hračky); oblečenie pre hračky; diaľkovo ovládané hračky; hračky striekajúce vodu; teleskopy (hračky); hračky do piesku; zberateľské hračkárske figúrky; pumpy na nafukovanie lôpt.

35 - Poskytovanie obchodných alebo podnikateľských informácií; predvádzanie tovaru; rozširovanie reklamných materiálov; prieskum trhu; obchodný alebo podnikateľský prieskum; vydávanie reklamných textov; reklama; rozhlasová reklama; obchodný alebo podnikateľský výskum; vzťahy s verejnosťou (public relations); televízna reklama; aranžovanie výkladov; poradenské služby pri riadení obchodnej činnosti; marketingový prieskum; odborné obchodné alebo podnikateľské poradenstvo; organizovanie obchodných alebo reklamných výstav; obchodné alebo podnikateľské informácie; prieskum verejnej mienky; organizovanie obchodných alebo reklamných veľtrhov; online reklama na počítačovej komunikačnej sieti; prezentácia výrobkov v komunikačných médiách pre maloobchod; obchodné informácie a rady spotrebiteľom pri výbere tovarov a služieb; subdodávateľské služby (obchodné služby); marketing; poskytovanie obchodných alebo podnikateľských kontaktných informácií; obchodné

sprostredkovateľské služby; poskytovanie obchodných informácií prostredníctvom webových stránok; online poskytovanie obchodného priestoru pre nákupcov a predajcov tovarov a služieb; správa spotrebiteľských vernostných programov; obchodné sprostredkovateľské služby s tovarmi uvedenými v triede 28 tohto zoznamu.

39 - Balenie a skladovanie tovarov; skladovanie; uskladňovanie; prenájom skladísk; doručovacie služby (správy alebo tovar); informácie o skladovaní; balenie tovarov (porciovanie); doručovacie služby; distribúcia tovarov na dobierku; balenie darčiekov; skladovanie balíkov; balenie výrobkov na požiadanie podľa pokynov tretích strán.

#### (540) CORBI TOYS

(550) slovná

(731) CORBI TOYS, s.r.o., Partizánska cesta 75, Banská Bystrica, SK;

(740) SKYLEX, s. r. o., advokátska kancelária, Bratislava - mestská časť Záhorská Bystrica, SK;

#### (210) 3339-2025

(220) 10.12.2025

(511) 25, 35, 36, 41 NCL (12)

(511) 25 - Odevy; obuv; pokrývky hlavy; bundy; kabáty; parky (teplé krátke kabáty s kapucňou); vetrovky; saká; mikiny; svetre; vesty; tričká; polokošeľe; košeľe; blúzky; nohavice; džínsy; legíny; šortky; sukne; šaty; overaly; spodná bielizeň; podprsienky; dámske nohavičky; detské nohavičky (bielizeň); tielka; pyžamá; župany; pančuchy; pančuškové nohavice; ponožky; plavky; obleky; kravaty; motýľiky; šatky, šály; rukavice (oblečenie); opasky (časti odevov); čiapky; klobúky; čiapky so šiltom; čelenky (oblečenie); tenisky (obuv); sandále; papuče; obuv na športovanie; turistická obuv; pracovná obuv.

35 - Reklama; podpora predaja pre tretie osoby; marketing; digitálny marketing; internetový marketing; prezentácia tovarov na komunikačných médiách na reklamné účely; prezentácia tovarov na predajných miestach; organizovanie reklamných podujatí; organizovanie obchodných veľtrhov a prezentácií; rozširovanie reklamných materiálov; písanie reklamných textov; prenájom reklamných plôch; obchodný manažment; obchodná administratíva; poskytovanie obchodných informácií; analýzy trhu; prieskum trhu; pomoc pri riadení podnikania; poradenstvo v oblasti podnikania; služby outsourcingu v oblasti obchodnej činnosti; administratívne spracovanie obchodných objednávok; účtovníctvo; obchodné riadenie maloobchodných predajní; obchodné sprostredkovateľské služby v oblasti nákupu a predaja tovarov; merchandising; personálne poradenstvo; sprostredkovateľne práce; nábor zamestnancov; prevádzkovanie call centra na obchodné účely.

36 - Finančné služby; poisťovacie služby; investičné služby; bankové služby; finančné platobné služby; sprostredkovanie poistenia; manažment finančného portfólia; správa investičných fondov; správcovstvo majetku (pre tretie osoby); finančné poradenstvo;

poistovacie poradenstvo; sprostredkovanie investícií; poskytovanie úverov; finančné záruky; finančný lízing; faktoring; kancelárie zaoberajúce sa inkasovaním pohľadávok; realitné kancelárie; prenájom nehnuteľností; správa nehnuteľností; oceňovanie nehnuteľností; sprostredkovanie nehnuteľností; poradenské služby v oblasti hypoték; finančné analýzy; elektronické prevody finančných prostriedkov; kolektívne financovanie projektov (crowdfunding); organizovanie dobročinných zbierok.

41 - Vzdelávanie; školenia; organizovanie a vedenie seminárov; organizovanie a vedenie tvorivých dielní (výučba); poskytovanie školiacich kurzov v oblasti osobného rozvoja; športové aktivity; organizovanie športových podujatí; zábava; organizovanie kultúrnych podujatí; organizovanie koncertov; organizovanie zábavných podujatí; organizovanie športových súťaží; organizovanie konferencií; organizovanie kultúrnych alebo vzdelávacích výstav; vydateľské služby; tvorba videa; produkcia filmov (nie reklamných); online poskytovanie nesťahovateľných elektronických publikácií.

(540)



# NAKOPEC.SK

(550) obrazová

(591) svetlomodrá, tmavohnedá, žltá, čierna, biela

(731) Vladimír Lipiak, Tomášikova 12573/50E, Bratislava - mestská časť Nové Mesto, SK;

(740) BOLVAN, advokátska kancelária s. r. o., Košice - mestská časť Krásna, SK;

**(210) 3401-2025**

(220) 18.12.2025

**(511) 16, 17, 20, 40** NCL (12)

(511) 16 - Papier; kartón na balenie; kartón, lepenka; kartónové škatule; obaly (papiernický tovar); vlnitá lepenka; vlnitý papier; lepenka na výrobu škatúl; papierové alebo lepenkové baliace materiály (výplňové, tlmiace); baliace materiály z kartónu; baliace plastové fólie; papier a lepenka; papierové alebo lepenkové krabice; kartóny z vlnitej lepenky; papier a lepenka na priemyselné použitie; obaly (papiernický tovar); papiernický tovar; plastové vrecia na balenie; papierové baliace materiály; papierové

alebo lepenkové vypchávkové materiály; papierové alebo lepenkové baliace materiály (výplňové, tlmiace); drevitá lepenka (papiernický tovar); plastové fólie na balenie alebo obaľovanie; polyetylénové vrstvy na balenie a obaľovanie; plastové vrecká na balenie alebo obaľovanie; plastové bublinkové fólie na balenie; papierové krabice.

17 - Plasty ako polotovary; tesniace a izolačné materiály; výplňové materiály z gumy alebo plastov; izolačné materiály z polyetylénovej peny; plasty vytvorené vstrekaním do foriem (polotovary).

20 - Drevené manipulačné palety; nekovové manipulačné palety; nekovové prepravky; lepenkové manipulačné palety.

40 - Spracovanie plastov; úprava a spracovanie plastových materiálov; spracovanie vlnitej lepenky; úprava papiera (apretovanie); úprava a spracovanie papiera.

(540)



(550) obrazová

(731) Big Box, s.r.o., Krásno nad Kysucou 1960, Krásno nad Kysucou, SK;

(740) V4 Legal, s.r.o., Žilina, SK;

**(210) 3405-2025**

(220) 18.12.2025

**(511) 16, 17, 20, 40** NCL (12)

(511) 16 - Papier; kartón na balenie; kartón, lepenka; kartónové škatule; obaly (papiernický tovar); vlnitá lepenka; vlnitý papier; lepenka na výrobu škatúl; papierové alebo lepenkové baliace materiály (výplňové, tlmiace); baliace materiály z kartónu; baliace plastové fólie; papier a lepenka; papierové alebo lepenkové krabice; kartóny z vlnitej lepenky; papier a lepenka na priemyselné použitie; obaly (papiernický tovar); papiernický tovar; plastové vrecia na balenie; papierové baliace materiály; papierové alebo lepenkové vypchávkové materiály; papierové alebo lepenkové baliace materiály (výplňové, tlmiace); drevitá lepenka (papiernický tovar); plastové fólie na balenie alebo obaľovanie; polyetylénové vrstvy na balenie a obaľovanie; plastové vrecká na balenie alebo obaľovanie; plastové bublinkové fólie na balenie; papierové krabice.

17 - Plasty ako polotovary; tesniace a izolačné materiály; výplňové materiály z gumy alebo plastov; izolačné materiály z polyetylénovej peny; plasty vytvorené vstrekaním do foriem (polotovary).

20 - Drevené manipulačné palety; nekovové manipulačné palety; nekovové prepravky; lepenkové manipulačné palety.

40 - Spracovanie plastov; úprava a spracovanie plastových materiálov; spracovanie vlnitej lepenky;

úprava papiera (apretovanie); úprava a spracovanie papiera.

(540)

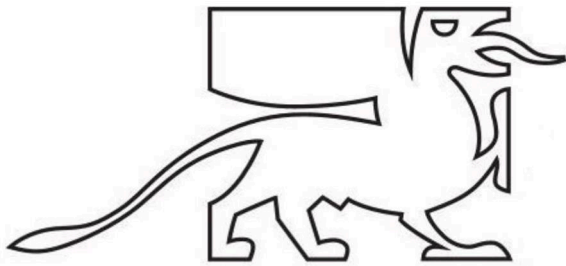

- (550) obrazová  
 (731) Big Box, s.r.o., Krásno nad Kysucou 1960, Krásno nad Kysucou, SK;  
 (740) V4 Legal, s.r.o., Žilina, SK;

(210) 56-2026

(220) 26.1.2026

(511) 32 NCL (13)

(511) 32 - Nealkoholické nápoje; limonády.

(540)



- (550) obrazová  
 (591) zelená, hnedá, béžová, čierna  
 (731) Andrášik Ivan, Šoporňa 1599, Šoporňa, SK;

(210) 99-2026

(220) 18.1.2026

(511) 35, 38, 41 NCL (13)

- (511) 35 - Reklama; marketing; online reklama na počítačovej komunikačnej sieti.  
 38 - Vysielanie audiovizuálneho obsahu prostredníctvom internetu; elektronický prenos videí, zvuku a multimediálneho obsahu prostredníctvom internetu.  
 41 - Produkcia audiovizuálnych nahrávok; produkcia televíznych programov; produkcia zábavy vo

forme televíznych seriálov; produkcia filmov (nie reklamných); produkcia dokumentárnych programov; distribúcia filmov; organizovanie a vedenie kultúrnych podujatí; organizovanie živých zábavných vystúpení; organizovanie zábavných podujatí; organizovanie workshopov; online poskytovanie nestahovateľných videozáznamov.

(540) NEVIDITELNI TV

(550) slovná

(731) Paranormal Project Production, s. r. o., Veľký Grob 236, Veľký Grob, SK;

(210) 160-2026

(220) 14.11.2012

(511) 32 NCL (13)

(511) 32 - Pivo.

(540) MORETTI

(550) slovná

(646) 011343696, 14.11.2012

(731) Heineken Italia S.p.A., Località L'Île-des-Lapins 11, I-11020 Pollein AO, IT;

(740) Zivko Mijatovic and Partners s. r. o., Bratislava - mestská časť Petržalka, SK;

(210) 188-2026

(220) 27.1.2026

(511) 3, 8, 26 NCL (13)

(511) 3 - Lepidlá na lepenie umelých vlasov; laky na vlasy; lepiace pásky na umelé vlasy; oleje na kozmetické použitie; čistiace oleje.

8 - Kliešte na kučeravenie vlasov; kulmy na vlasy; nožnice na strihanie vlasov (elektrické alebo neelektrické); elektrické prístroje na zapletanie vlasov; žehličky na vlasy; pinzety (klieštiky).

26 - Ozdoby do vlasov; umelé vlasy; príčesky; stuhu do vlasov; sponky do vlasov; vlásenky na tvarovanie účesov; vlasové spony; ihlice do vlasov; sieťky na vlasy; vrkoče (zapletené vlasy); mašle do vlasov; pramienky na predlžovanie vlasov; ľudské vlasy; natáčky na vlasy (elektrické alebo neelektrické); stužky do vlasov; šijace ihly.

(540) CATAYA

(550) slovná

(731) Vlasy.sk s. r. o., Družstevná 534/6, Sliach, SK;

(210) 189-2026

(220) 27.1.2026

(511) 3, 8, 26 NCL (13)

(511) 3 - Lepidlá na lepenie umelých vlasov; laky na vlasy; lepiace pásky na umelé vlasy; oleje na kozmetické použitie; čistiace oleje.

8 - Kliešte na kučeravenie vlasov; kulmy na vlasy; nožnice na strihanie vlasov (elektrické alebo neelektrické); elektrické prístroje na zapletanie vlasov; žehličky na vlasy; pinzety (klieštiky).

26 - Ozdoby do vlasov; umelé vlasy; príčesky; stuhu do vlasov; sponky do vlasov; vlásenky na tvarovanie účesov; vlasové spony; ihlice do vlasov; sieťky na vlasy; vrkoče (zapletené vlasy); mašle do vlasov; pramienky

na predlžovanie vlasov; ľudské vlasy; natáčky na vlasy (elektrické alebo neelektrické); stužky do vlasov; šijacie ihly.

(540)



(550) obrazová

(731) Vlasy.sk s. r. o., Družstevná 534/6, Sliač, SK;

**(210) 207-2026**

(220) 28.1.2026

**(511) 33, 36, 41, 42, 43** NCL (13)

(511) 33 - Víno; alkoholické nápoje na báze vína.

36 - Prenájom nehnuteľností.

41 - Organizovanie spoločenských podujatí a večierkov; organizovanie degustácií okrem degustácií na reklamné účely.

42 - Vinohradníctvo a vinárstvo; poradenstvo v oblasti vinohradníctva a vinárstva.

43 - Stravovacie služby; vinárne; vínne pivnice.

(540)



(550) obrazová

(731) Ing. Miroslav Dudo - VMD, Potočná 1750/1, Modra, SK;

(740) JUDr. Svetozár Juran, advokát, Bratislava - mestská časť Karlova Ves, SK;

**(210) 291-2026**

(220) 6.2.2026

**(511) 5** NCL (13)

(511) 5 - Farmaceutické prípravky; farmaceutické prípravky na prevenciu a/alebo liečbu kardiovaskulárnych ochorení a porúch; antihypertenzívne farmaceutické prípravky.

**(540) MOXYNT**

(550) slovná

(731) BGP Products Operations GmbH, Turmstrasse 24, Steinhausen, CH;

(740) Zivko Mijatovic and Partners s. r. o., Bratislava - mestská časť Petržalka, SK;

**(210) 292-2026**

(220) 9.2.2026

**(511) 21, 35** NCL (13)

(511) 21 - Potreby pre domácnosť; držiaky na ponožky na pranie bielizne; plastové pomôcky na pranie odevov; pomôcky na organizáciu bielizne do práčky (domáce potreby).

35 - Marketing; maloobchodné a veľkoobchodné služby s tovarmi uvedenými v triede 21 tohto zoznamu; maloobchodné a veľkoobchodné služby s tovarmi uvedenými v triede 21 tohto zoznamu prostredníctvom internetu.

**(540) snopkie**

(550) slovná

(731) Bystričan Brian, Novosady 925/17, Detva, SK;

**(210) 294-2026**

(220) 9.2.2026

**(511) 5, 35, 41** NCL (13)

(511) 5 - Výživové doplnky; antioxidantné výživové doplnky; výživové prípravky s liečivými účinkami na terapeutické a lekárske použitie; liečivá; farmaceutické, lekárske a zverolekárske prípravky; medicínske prípravky; vitamínové prípravky; prírodné liečivá; výživové doplnky na podporu zdravia a celkovej vitality organizmu; liečivé prípravky na podporu imunitného systému, trávenia a iných telesných funkcií; farmaceutické zmesi; potravinové doplnky s liečivými účinkami pre denné doplnenie stravy; fytotherapeutické prípravky na lekárske použitie; liečivé rastliny; prípravky z liečivých rastlín; zmesi z liečivých rastlín; rastlinné výťažky na farmaceutické použitie (nie esenciálne oleje); farmaceutické látky ovplyvňujúce zažívacie orgány; farmaceutické prípravky a látky na liečenie žalúdočno-črevných ochorení; farmaceutické prípravky na liečbu zažívacích ochorení; farmaceutické prípravky na liečbu porúch tráviaceho systému; farmaceutické prípravky na liečbu žalúdočno-črevných ochorení; farmaceutické látky ovplyvňujúce metabolizmus; metabolické detoxikačné látky na lekárske použitie.

35 - Reklama; online reklama na počítačovej komunikačnej sieti; predvádzanie tovaru; rozširovanie vzoriek tovarov; prezentácia výrobkov v komunikačných médiách pre maloobchod; obchodné informácie a rady spotrebiteľom pri výbere tovarov a služieb; marketing; obchodné sprostredkovateľské služby; poskytovanie obchodných informácií prostredníctvom webových stránok; správa spotrebiteľských vernostných programov; reklama na výrobky prostredníctvom influencerov; marketing prostredníctvom influencerov; maloobchodné služby s tovarmi uvedenými v triede 5 tohto zoznamu; veľkoobchodné služby s tovarmi uvedenými v triede 5 tohto zoznamu; online maloobchodné služby

s tovarmi uvedenými v triede 5 tohto zoznamu; online veľkoobchodné služby s tovarmi uvedenými v triede 5 tohto zoznamu; maloobchodné a veľkoobchodné služby s výživovými doplnkami, farmaceutickými prípravkami a zdravotnými produktmi; online maloobchodné a veľkoobchodné služby s výživovými doplnkami a farmaceutickými produktmi; marketing zameraný na výživové doplnky a farmaceutické produkty.

41 - Publikovanie odborných a vzdelávacích textov o výživových doplnkoch, farmaceutických prípravkoch a zdravotných produktoch; organizovanie vzdelávacích podujatí, seminárov a konferencií v oblasti zdravia, výživy, imunológie a celkovej zdravotnej starostlivosti.

#### (540) **Digaston**

(550) slovná

(731) MEDIC CELLS s.r.o., Novozámocká 102/80, Nitra, SK;

(740) MG LEGAL s.r.o., Košice - mestská časť Staré Mesto, SK;

#### (210) **295-2026**

(220) 9.2.2026

(511) **5, 35, 41** NCL (13)

(511) 5 - Výživové doplnky; antioxidantné výživové doplnky; výživové prípravky s liečivými účinkami na terapeutické a lekárske použitie; liečivá; farmaceutické, lekárske a zverolekárske prípravky; medicínske prípravky; vitamínové prípravky; prírodné liečivá; výživové doplnky na podporu zdravia a celkovej vitality organizmu; liečivé prípravky na podporu imunitného systému, trávenia a iných telesných funkcií; farmaceutické zmesi; potravinové doplnky s liečivými účinkami pre denné doplnenie stravy; dermatologické prípravky na lekárske použitie; liečivé prípravky na ošetrovanie pleti; farmaceutické prípravky na použitie v dermatológii; farmaceutické prípravky na liečbu akné; farmaceutické prípravky na ošetrovanie popálenín; farmaceutické prípravky na liečbu kožných ochorení; farmaceutické prípravky a látky proti alergii; farmaceutické prípravky na ošetrovanie pokožky; farmakologické prípravky pre starostlivosť o pleť.

35 - Reklama; online reklama na počítačovej komunikačnej sieti; predvádzanie tovaru; rozširovanie vzoriek tovarov; prezentácia výrobkov v komunikačných médiách pre maloobchod; obchodné informácie a rady spotrebiteľom pri výbere tovarov a služieb; marketing; obchodné sprostredkovateľské služby; poskytovanie obchodných informácií prostredníctvom webových stránok; správa spotrebiteľských vernostných programov; reklama na výrobky prostredníctvom influencerov; marketing prostredníctvom influencerov; maloobchodné služby s tovarmi uvedenými v triede 5 tohto zoznamu; veľkoobchodné služby s tovarmi uvedenými v triede 5 tohto zoznamu; online maloobchodné služby s tovarmi uvedenými v triede 5 tohto zoznamu; online veľkoobchodné služby s tovarmi uvedenými v triede 5 tohto zoznamu; maloobchodné a veľkoobchodné služby s výživovými doplnkami, farmaceutickými prípravkami a zdravotnými produktmi; online maloobchodné a veľkoobchodné služby s výživovými doplnkami a farmaceutickými produktmi; marketing

zameraný na výživové doplnky a farmaceutické produkty.

41 - Publikovanie odborných a vzdelávacích textov o výživových doplnkoch, farmaceutických prípravkoch a zdravotných produktoch; organizovanie vzdelávacích podujatí, seminárov a konferencií v oblasti zdravia, výživy, imunológie a celkovej zdravotnej starostlivosti.

#### (540) **Cutidermis**

(550) slovná

(731) MEDIC CELLS s.r.o., Novozámocká 102/80, Nitra, SK;

(740) MG LEGAL s.r.o., Košice - mestská časť Staré Mesto, SK;

#### (210) **296-2026**

(220) 9.2.2026

(511) **5, 35, 41** NCL (13)

(511) 5 - Výživové doplnky; antioxidantné výživové doplnky; výživové prípravky s liečivými účinkami na terapeutické a lekárske použitie; liečivá; farmaceutické, lekárske a zverolekárske prípravky; medicínske prípravky; vitamínové prípravky; prírodné liečivá; výživové doplnky na podporu zdravia a celkovej vitality organizmu; liečivé prípravky na podporu imunitného systému, trávenia a iných telesných funkcií; farmaceutické zmesi; potravinové doplnky s liečivými účinkami pre denné doplnenie stravy; fytotherapeutické prípravky na lekárske použitie; liečivé rastliny; prípravky z liečivých rastlín; zmesi z liečivých rastlín; rastlinné výťažky na farmaceutické použitie (nie esenciálne oleje); farmaceutické látky ovplyvňujúce zažívacie orgány; farmaceutické prípravky a látky na liečenie žalúdočno-črevných ochorení; farmaceutické prípravky na liečbu zažívacích ochorení; farmaceutické prípravky na liečbu porúch tráviaceho systému; farmaceutické prípravky na liečbu žalúdočno-črevných ochorení; farmaceutické látky ovplyvňujúce metabolizmus; metabolické detoxikačné látky na lekárske použitie.

35 - Reklama; online reklama na počítačovej komunikačnej sieti; predvádzanie tovaru; rozširovanie vzoriek tovarov; prezentácia výrobkov v komunikačných médiách pre maloobchod; obchodné informácie a rady spotrebiteľom pri výbere tovarov a služieb; marketing; obchodné sprostredkovateľské služby; poskytovanie obchodných informácií prostredníctvom webových stránok; správa spotrebiteľských vernostných programov; reklama na výrobky prostredníctvom influencerov; marketing prostredníctvom influencerov; maloobchodné služby s tovarmi uvedenými v triede 5 tohto zoznamu; veľkoobchodné služby s tovarmi uvedenými v triede 5 tohto zoznamu; online maloobchodné služby s tovarmi uvedenými v triede 5 tohto zoznamu; online veľkoobchodné služby s tovarmi uvedenými v triede 5 tohto zoznamu; maloobchodné a veľkoobchodné služby s výživovými doplnkami, farmaceutickými prípravkami a zdravotnými produktmi; online maloobchodné a veľkoobchodné služby s výživovými doplnkami a farmaceutickými produktmi; marketing

zameraný na výživové doplnky a farmaceutické produkty.

41 - Publikovanie odborných a vzdelávacích textov o výživových doplnkoch, farmaceutických prípravkoch a zdravotných produktoch; organizovanie vzdelávacích podujatí, seminárov a konferencií v oblasti zdravia, výživy, imunológie a celkovej zdravotnej starostlivosti.

**(540) BellyBoo**

(550) slovná

(731) MEDIC CELLS s.r.o., Novozámocká 102/80, Nitra, SK;

(740) MG LEGAL s.r.o., Košice - mestská časť Staré Mesto, SK;

**(210) 297-2026**

(220) 9.2.2026

**(511) 5, 35, 41** NCL (13)

(511) 5 - Výživové doplnky; antioxidantné výživové doplnky; výživové prípravky s liečivými účinkami na terapeutické a lekárske použitie; liečivá; farmaceutické, lekárske a zverolekárske prípravky; medicínske prípravky; vitamínové prípravky; prírodné liečivá; výživové doplnky na podporu zdravia a celkovej vitality organizmu; liečivé prípravky na podporu imunitného systému, trávenia a iných telesných funkcií; farmaceutické zmesi; potravinové doplnky s liečivými účinkami pre denné doplnenie stravy; fytotherapeutické prípravky na lekárske použitie; liečivé rastliny; prípravky z liečivých rastlín; zmesi z liečivých rastlín; rastlinné výťažky na farmaceutické použitie (nie esenciálne oleje); liečivé korene; dermatologické prípravky na lekárske použitie; farmaceutické prípravky na použitie v dermatológii; liečivé prípravky na ošetrovanie pokožky hlavy; liečivé prípravky na ošetrovanie vlasov; farmaceutické prípravky na podporu rastu vlasov; farmaceutické prípravky pre starostlivosť o vlasy; farmaceutické prípravky na ošetrovanie pokožky; farmakologické prípravky pre starostlivosť o pleť; liečivé prípravky na ošetrovanie pleti.

35 - Reklama; online reklama na počítačovej komunikačnej sieti; predvádzanie tovaru; rozširovanie vzoriek tovarov; prezentácia výrobkov v komunikačných médiách pre maloobchod; obchodné informácie a rady spotrebiteľom pri výbere tovarov a služieb; marketing; obchodné sprostredkovateľské služby; poskytovanie obchodných informácií prostredníctvom webových stránok; správa spotrebiteľských vernostných programov; reklama na výrobky prostredníctvom influencerov; marketing prostredníctvom influencerov; maloobchodné služby s tovarmi uvedenými v triede 5 tohto zoznamu; veľkoobchodné služby s tovarmi uvedenými v triede 5 tohto zoznamu; online maloobchodné služby s tovarmi uvedenými v triede 5 tohto zoznamu; online veľkoobchodné služby s tovarmi uvedenými v triede 5 tohto zoznamu; maloobchodné a veľkoobchodné služby s výživovými doplnkami, farmaceutickými prípravkami a zdravotnými produktmi; online maloobchodné a veľkoobchodné služby s výživovými doplnkami a farmaceutickými produktmi; marketing

zameraný na výživové doplnky a farmaceutické produkty.

41 - Publikovanie odborných a vzdelávacích textov o výživových doplnkoch, farmaceutických prípravkoch a zdravotných produktoch; organizovanie vzdelávacích podujatí, seminárov a konferencií v oblasti zdravia, výživy, imunológie a celkovej zdravotnej starostlivosti.

**(540) BioFolix Hair**

(550) slovná

(731) MEDIC CELLS s.r.o., Novozámocká 102/80, Nitra, SK;

(740) MG LEGAL s.r.o., Košice - mestská časť Staré Mesto, SK;

**(210) 298-2026**

(220) 9.2.2026

**(511) 5, 35, 41** NCL (13)

(511) 5 - Výživové doplnky; antioxidantné výživové doplnky; výživové prípravky s liečivými účinkami na terapeutické a lekárske použitie; liečivá; farmaceutické, lekárske a zverolekárske prípravky; medicínske prípravky; vitamínové prípravky; prírodné liečivá; výživové doplnky na podporu zdravia a celkovej vitality organizmu; liečivé prípravky na podporu imunitného systému, trávenia a iných telesných funkcií; farmaceutické zmesi; potravinové doplnky s liečivými účinkami pre denné doplnenie stravy; fytotherapeutické prípravky na lekárske použitie; liečivé rastliny; prípravky z liečivých rastlín; zmesi z liečivých rastlín; rastlinné výťažky na farmaceutické použitie (nie esenciálne oleje); imunostimulátory; imunomodulátory; protizápalové prípravky na lekárske použitie; farmaceutické prípravky na úpravu imunity; farmaceutické prípravky na regulovanie imunitného systému; farmaceutické prípravky na prevenciu a podporu regenerácie; výživové doplnky na podporu telesnej kondície a vytrvalosti.

35 - Reklama; online reklama na počítačovej komunikačnej sieti; predvádzanie tovaru; rozširovanie vzoriek tovarov; prezentácia výrobkov v komunikačných médiách pre maloobchod; obchodné informácie a rady spotrebiteľom pri výbere tovarov a služieb; marketing; obchodné sprostredkovateľské služby; poskytovanie obchodných informácií prostredníctvom webových stránok; správa spotrebiteľských vernostných programov; reklama na výrobky prostredníctvom influencerov; marketing prostredníctvom influencerov; maloobchodné služby s tovarmi uvedenými v triede 5 tohto zoznamu; veľkoobchodné služby s tovarmi uvedenými v triede 5 tohto zoznamu; online maloobchodné služby s tovarmi uvedenými v triede 5 tohto zoznamu; online veľkoobchodné služby s tovarmi uvedenými v triede 5 tohto zoznamu; maloobchodné a veľkoobchodné služby s výživovými doplnkami, farmaceutickými prípravkami a zdravotnými produktmi; online maloobchodné a veľkoobchodné služby s výživovými doplnkami a farmaceutickými produktmi; marketing zameraný na výživové doplnky a farmaceutické produkty.

41 - Publikovanie odborných a vzdelávacích textov o výživových doplnkoch, farmaceutických prípravkoch a zdravotných produktoch; organizovanie vzdelávacích

podujatí, seminárov a konferencií v oblasti zdravia, výživy, imunológie a celkovej zdravotnej starostlivosti.

(540)

**(540) Purivent**

(550) slovná

(731) MEDIC CELLS s.r.o., Novozámocká 102/80, Nitra, SK;

(740) MG LEGAL s.r.o., Košice - mestská časť Staré Mesto, SK;

**(210) 302-2026**

(220) 6.2.2026

**(511) 9, 16, 35, 38, 39, 41** NCL (13)

(511) 9 - Audiovizuálne prijímače; audiovizuálne kompaktné disky; diapozitívy (fotografia); magnetické disky; počítačový softvér (nahraté počítačové programy); softvérové aplikácie pre mobilné zariadenia; sťahovateľné počítačové programy; sťahovateľné elektronické publikácie; sťahovateľné súbory údajov.

16 - Tlačoviny; noviny; časopisy; tlačené publikácie; brožúry; letáky; plagáty; kalendáre; písacie potreby; perá (kancelárske potreby).

35 - Reklama; rozširovanie reklamných materiálov; vydávanie reklamných textov; služby predplácania novín a časopisov pre tretie osoby; online reklama na počítačovej komunikačnej sieti; prenájom reklamného času v komunikačných médiách; písanie reklamných textov; grafická úprava tlačovín na reklamné účely; zostavovanie zoznamov informácií na obchodné alebo reklamné účely; poradenstvo v oblasti komunikácie (reklama).

38 - Telekomunikačné služby; posielanie správ; televízne vysielanie; vysielanie káblovej televízie; komunikácia mobilnými telefónmi; komunikácia prostredníctvom počítačových terminálov; prenos správ a obrazových informácií prostredníctvom počítačov; prenos elektronickej pošty; poskytovanie priestoru na diskusiu na internete; prenos digitálnych súborov; bezdrôtové vysielanie; poskytovanie diskusných fór online; kontinuálny prenos dát (streaming); rádiová komunikácia; prenos videonahrávok na objednávku; prenos digitálnych nahrávok (podcastov); poskytovanie internetových diskusných miestností vo virtuálnom prostredí; poskytovanie online fór vo virtuálnom prostredí na pracovnú spoluprácu; kontinuálny prenos audiovizuálneho obsahu (streaming).

39 - Doručovanie novín a časopisov.

41 - Vydávanie kníh; vydávanie textov (okrem reklamných); online vydávanie elektronických publikácií; zábava; produkcia filmov (nie reklamných); tvorba digitálnych nahrávok (podcastov); online poskytovanie nesťahovateľných obrázkov.



(550) obrazová

(591) fialová, čierna, biela, modrá, magenta

(731) News and Media Holding a.s., Einsteinova 25, Bratislava - mestská časť Petržalka, SK;

**(210) 338-2026**

(220) 11.2.2026

**(511) 3, 5, 35** NCL (13)

(511) 3 - Kozmetické prípravky; kozmetické prípravky na starostlivosť o pleť; kozmetické prípravky na starostlivosť o telo; kozmetické prípravky na starostlivosť o vlasy; toaletné prípravky; mydlá; parfémy; parfémované vody; esenciálne oleje na kozmetické použitie; esenciálne oleje na parfémovanie; dezodoranty (parfuméria).

5 - Farmaceutické prípravky; výživové doplnky; diétne potraviny na lekárske použitie; diétne nápoje na lekárske použitie; diétne látky na lekárske použitie; vitamínové prípravky; minerálne výživové doplnky; bylinkové výživové doplnky; diétne potravinové doplnky; dezinfekčné prípravky; hygienické prípravky na lekárske použitie.

35 - Maloobchodné a veľkoobchodné služby s liekmi, farmaceutickými výrobkami, výživovými doplnkami a kozmetickými výrobkami; online maloobchodné služby s farmaceutickými výrobkami, výživovými doplnkami, kozmetickými výrobkami a voľnopredajnými liekmi; reklama; marketing; prieskum trhu; obchodné sprostredkovateľské služby; aktualizácia a údržba údajov v počítačových databázach; zoraďovanie údajov v počítačových databázach.

**(540) Sanazia**

(550) slovná

(731) IB products s.r.o., Tomanova 10829/19, Bratislava - mestská časť Vajnory, SK;

**(210) 372-2026**

(220) 13.2.2026

**(511) 12, 36, 39** NCL (13)

(511) 12 - Pozemné vozidlá; elektromobily; automobily; konštrukčné časti pre pozemné vozidlá, elektromobily, automobily.

36 - Finančný lízing motorových vozidiel.

39 - Preprava a skladovanie automobilov; preprava osôb a tovaru; organizovanie a koordinovanie zdieľania vozidiel pre jednotlivcov a skupiny; prenájom

vozidiel; zdieľanie vozidiel; lokalizácia a sledovanie pohybu tovarov z hľadiska dopravy; doprava, preprava; doručovacie služby; doručovanie balíkov; sprostredkovanie osobnej dopravy pomocou online aplikácií pre tretie osoby.

(540)



(550) obrazová  
(731) Tesla, Inc., 1 Tesla Road, Texas, US;  
(740) HÖRMANN & PARTNERS s.r.o., Bratislava - mestská časť Nové Mesto, SK;

**(210) 373-2026**

(220) 13.2.2026

**(511) 29, 35, 40** NCL (13)

(511) 29 - Mliečne výrobky; syry; syrové nátierky.  
35 - Obchodné sprostredkovateľské služby s tovarmi uvedenými v triede 29 tohto zoznamu; maloobchodné služby s tovarmi uvedenými v triede 29 tohto zoznamu; veľkoobchodné služby s tovarmi uvedenými v triede 29 tohto zoznamu; predvádzanie tovaru.  
40 - Spracovanie mlieka a syrov na objednávku (pre tretie osoby).

(540)



(550) obrazová  
(591) červená, biela, zlatá  
(731) Syrárň Havran, a.s., Priemyselná 1339, Senica, SK;  
(740) FAJNOR IP s. r. o., Bratislava - mestská časť Petržalka, SK;

**(210) 375-2026**

(220) 13.2.2026

**(511) 29, 35, 40** NCL (13)

(511) 29 - Mliečne výrobky; syry; syrové nátierky.  
35 - Obchodné sprostredkovateľské služby s tovarmi uvedenými v triede 29 tohto zoznamu; maloobchodné služby s tovarmi uvedenými v triede 29 tohto zoznamu; veľkoobchodné služby s tovarmi uvedenými v triede 29 tohto zoznamu; predvádzanie tovaru.  
40 - Spracovanie mlieka a syrov na objednávku (pre tretie osoby).

**(540) Záhorský syr Havran**

(550) slovná  
(731) Syrárň Havran, a.s., Priemyselná 1339, Senica, SK;  
(740) FAJNOR IP s. r. o., Bratislava - mestská časť Petržalka, SK;

**(210) 443-2026**

(220) 19.2.2026

**(511) 7, 19, 37, 40, 42** NCL (13)

(511) 7 - Cestné stavebné stroje; betónové miešačky (stroje); formovacie, profilovacie stroje; priemyselné triediace stroje; miešačky; mixéry (stroje); lisy (priemyselné stroje); typografické lisy; priemyselné roboty; obrábacie stroje; dokončovacie stroje (finišéry); manipulátory (zariadenia na nakladanie a vykladanie); dopravníky (stroje); vŕtacie stroje; rezačky (stroje); kompresory; čerpadlá, pumpy (stroje); dýchadlá (časti strojov); kompresory (stroje); dýchadlá; ručné nástroje a náradie (nie na ručný pohon); nakladače (stroje); stroje na výrobu foriem; odlievacie formy (časti strojov); tvarovacie stroje; stroje na zemné práce, exkavátory; nástroje na elektrický pohon; mechanické náradie; automatické montážne stroje; 3d tlačiarne; dlabačky (stroje); drviace stroje; odsávače (stroje); formátovacie stroje; pneumatické dopravníky; stroje na miesenie; plniace stroje; zdvíhaky (stroje); rýpadlá; píly (stroje).

19 - Konštrukčné materiály (nekovové); stavebné konštrukcie (nekovové); betón; betónové podpery, stĺpy; betónové dlaždice; stavebná malta; žiaruvzdorný kameň; piesok okrem lejárskeho; cement; stavebný kameň; dlaždice (nekovové); nekovové dlaždice pre stavebníctvo; stavebné plastové profily; stavebné sklo; stavebné drevo; stavebné betónové prefabrikáty; nekovové stavebné panely; strešné krytiny (nekovové); strechy (nekovové); nekovové stavebné materiály; omietky (stavebný materiál); vonkajšie plášte budov (nekovové); stavebné obklady stien a priečok (nekovové); nekovové zvukovoizolačné stavebné materiály; stavebné dielce, výrobky alebo profily z betónu.

37 - Stavebníctvo; stavebné poradenstvo; stavebný dozor; stavebníctvo (stavebná činnosť); inštalácie, údržba a opravy strojov; opravy opotrebovaných alebo poškodených strojov; prenájom stavebných strojov a zariadení; izolovanie stavieb; murovanie, murárske práce; tesárske práce; stolárske práce (opravy drevených výrobkov); elektroinštalčné služby; pokrývačské práce; lakovanie, glazovanie; interiérové a exteriérové maľovanie a natieranie; pranie; upratovacie služby pre domácnosti; opravy zámok; murárske práce; montovanie lešení; poskytovanie stavebných informácií; izolovanie proti vlhkosti (stavebníctvo); kladenie povrchov komunikácií; kladenie káblov; inštalácie inžinierskych sietí na stavenisku; krajinné úpravy pomocou stavebných materiálov.

40 - Drvenie betónu; obrábanie kovov; opracovávanie dreva; leštenie trením; pílenie; frézovanie; triedenie odpadu a recyklovateľného materiálu (transformácia); recyklácia odpadu; zváranie; rytie, gravírovanie; tlač, tlačenie; poskytovanie informácií

o úprave a spracovaní materiálov; trojrozmerná (3d) tlač na objednávku; konečná úprava povrchov (mechanická alebo chemická); spracovanie odpadu (transformácia); spracovanie nebezpečných materiálov na dekontamináciu; obrusovanie.

42 - Architektonické služby; expertízy (inžinierske práce); grafické dizajnérstvo; vedecké a technologické služby a s nimi súvisiaci výskum a projektovanie; vypracovávanie stavebných plánov; inžinierska činnosť; priemyselné dizajnérstvo; architektonické poradenstvo; navrhovanie vzhľadu výrobkov (priemyselné dizajnérstvo); strojársky výskum; priemyselné analýzy, priemyselný výskum a priemyselné dizajnérstvo; skúšky materiálov; počítačové programovanie; návrh počítačových systémov; prenájom počítačového softvéru; služby softvérového inžinierstva v oblasti spracovania údajov; technologický výskum; technologické poradenstvo; fyzikálny výskum; navrhovanie modelov na počítačové simulácie; geodézia (zememeračstvo); kontroly kvality a overovanie; poradenstvo v oblasti úspory energie; navrhovanie interiérov; navrhovanie prototypov; inžinierska činnosť; digitalizácia dokumentov (skenovanie).

(540)



(550) obrazová

(731) Coral Construction Technologies s.r.o., Štěpánská 621/34, Praha, Nové Město, CZ;

(740) Ing. Zuzana Girmanová - GIRMAN IP MANAGEMENT, Nitra, SK;

(210) 499-2026

(220) 26.2.2026

(511) 1, 2, 3, 4, 5, 6, 9, 11, 16, 17, 18, 19, 20, 21, NCL (13) 22, 24, 25, 27, 28, 31, 35, 37, 38, 41

(511) 1 - Chemikálie na použitie v poľnohospodárstve; chemikálie na použitie v záhradníctve; chemikálie na použitie v lesníctve; hnojivá; chemické prípravky na zlepšenie pôdy; komposty ako pestovateľské médiá pre záhradkárčenie; pestovateľské pôdy; rašelina (hnojivá); kompost; priemyselné lepidlá; chemické prípravky na konzerváciu potravín; chemikálie s fungicídnym účinkom na priemyselné použitie; chemikálie s antibakteriálnym účinkom na priemyselné použitie; stabilizátory polymérov; vosky na štiepenie (tesniace prostriedky na štiepenie); tesniace prostriedky na ošetrovanie rán na stromoch; tesniace prostriedky na vyplňovanie dutín v stromoch; sklenársky tmel.

2 - Farby; laky; nátery; moridlá na drevo; konzervačné prípravky na ochranu dreva; farbivacie materiály; antikorózne prípravky; ochranné nátery na drevo; emulzné nátery; latexové emulzie na nátery; práškové farby.

3 - Prípravky na pranie; čistiace prípravky; odmasťovacie prípravky; leštiace prípravky; abrazívne čistiace prípravky; abrazíva; leštiaci vosk; brúsny papier; leštiaci papier; mydlá; šampóny; kozmetické prípravky; kozmetické prípravky pre zvieratá; zubné pasty.

4 - Palivá; drevené uhlie (palivo); palivové brikety; palivové drevo; podpaľovače; sviečky (na svietenie); sviečkové knôty; mazadlá; priemyselné oleje; priemyselné tuky.

5 - Dezinfekčné prípravky; hygienické dezinfekčné prípravky; dezinfekčné prípravky na chemické toalety; prípravky na ničenie škodcov; rodenticídy; insekticídy; fungicídy; lepy na lapanie múch; prípravky na hubenie múch; lepiace lapače hmyzu; prípravky na dezodoráciu vzduchu; neliečivé výživové doplnky pre zvieratá.

6 - Kovy (surovinu alebo polotovary); kovové zliatiny; kovové stavebné materiály; kovové konštrukčné prvky; kovové rúry; kovové nádrže; kovové zámky (nie elektrické); kovanie (kovové); drobný železiarsky tovar; kovové kince; kovové skrutky; kovové mreže; drôtené pletivo (kovové); reťaze (kovové); kovové navijaky na navíjanie hadíc (nie mechanické); kovové rolety; kovové žalúzie; hliníková fólia; kovová obalová fólia; kovové prefabrikované bazény; bazénové rebríky z obyčajných kovov; bazénové schody z obyčajných kovov; hliníkové kryty bazénov; kovové oplatenie bazénov; kovové armatúry pre bazény; kovové spojovacie prvky.

9 - Počítačový softvér (na stiahnutie); softvér počítačových databáz (na stiahnutie); nenahraté nosiče digitálnych alebo analógových záznamov a pamäťové médiá; elektronické publikácie (na stiahnutie); telekomunikačné zariadenia; meracie zariadenia; diaľkové ovládače; elektrické spínacie zariadenia; elektrické ističe; skriňové rozvádzače (elektrotechnika); termostaty; ochranné prilby; ochranné okuliare; ochranné rukavice na prevenciu úrazov; ochranné odevy proti úrazom, proti rádioaktívnej kontaminácii a protipožiarne ochranné odevy; elektronické bezpečnostné systémy.

11 - Osvetľovacie zariadenia; vykurovacie zariadenia; zariadenia na výrobu pary; varné zariadenia; chladiace zariadenia; sušiacie zariadenia; ventilačné zariadenia; klimatizačné zariadenia; odsávače pár; záhradné osvetlenie; prenosné osvetlenie; ohrievače vody; výhrevné kotly; zariadenia na úpravu vody; filtračné zariadenia pre bazény; zariadenia na chlôrovanie bazénov; sprchy; sprchové kúty; saunovacie zariadenia; solárne kolektory na ohrev vody a vykurovanie; zariadenia na filtráciu vody; zariadenia na čistenie vody; ohrievače vody pre bazény; tepelné čerpadlá na ohrev vody v bazénoch; osvetlenie bazénov; zariadenia na dezinfekciu vody; chlôrovacie zariadenia; ultrafialové (uv) lampy na dezinfekciu vody; vírivé vane; infračervené sauny.

16 - Papier; lepenka; tlačoviny; knihy; časopisy; brožúry; katalógy; letáky; plagáty; návody na použitie (tlačené); obtačky; obaly z papiera; obaly z lepenky; kancelárske potreby (okrem nábytku).

17 - Polotovary z plastov; plastové fólie na záhradnícke použitie (nie na balenie); plastové fólie na poľnohospodárske použitie (nie na balenie); tesniace materiály; izolačné materiály; výplňové materiály; hadice (nekovové); záhradné hadice (nekovové); guma (surovina alebo polotovary); gumové tesnenia; gumové izolačné materiály.

18 - Koža a umelá koža; tašky; aktovky; batohy; kufre; peňaženky; dáždnyky; slnečníky; cestovné obaly na odevy.

19 - Nekovové stavebné materiály; rezivo (stavebné drevo); stavebné drevo; drevené panely; drevené dosky pre stavebníctvo; stavebné podlahové materiály (nekovové); dvere (nekovové); stavebné sklo; dlaždice (nekovové); vonkajšie rolety (nekovové, nie textilné); žalúzie (nekovové); ploty (nekovové); oplotenia (nekovové); rámy skleníkov (nekovové); nekovové bazény (stavebníctvo); časti nekovových bazénov (stavebníctvo); nekovové zapustené bazény (stavebníctvo); plastové bazény (nekovové konštrukcie); laminátové bazény (nekovové konštrukcie); keramické bazény; obklady bazénov z prírodného kameňa; obklady bazénov z umelého kameňa; nekovové zastrešenie bazénov; nekovové stavebné materiály pre obklady bazénov.

20 - Nábytok; záhradný nábytok; drevený záhradný nábytok; kovový záhradný nábytok; plastový záhradný nábytok; záhradné stoly; záhradné stoličky; záhradné lavice; záhradné súpravy (nábytok); ležadlá (nábytok); podstavce na slnečníky; úložné boxy na vankúše; vankúše na záhradný nábytok; čalúnenie na záhradný nábytok (podušky a vankúše); police; debny (nekovové); kontajnery (nekovové); nekovové manipulačné palety; zrkadlá; vešiaky na odevy; nekovové držiaky a stojany (nábytok); nafukovacie ležadlá (nábytok).

21 - Stolovací riad (okrem príborov); kuchynské potreby; čistiace potreby; kefy; špongie na domáce upratovanie; dávkovače tekutého mydla (fľaše); nádoby na použitie v domácnosti alebo v kuchyni; potreby na grilovanie (kuchynské náradie); elektrické zariadenia na priťahovanie a ničenie hmyzu.

22 - Laná; špagáty; siete; zakrývacie plachty; stany; plátenné strechy, markízy; plátenné obaly pre rastliny; vrecia na skladovanie alebo prepravu sypkých tovarov.

24 - Textilie; textilné materiály; textilné uteráky; kúpeľňové textilie (okrem oblečenia); utierky na riad; posteľná bielizeň; cestovné deky; bytový textil; textilné štítky.

25 - Oblečenie; pracovné odevy; športové odevy; obuv; pokrývky hlavy; rukavice (oblečenie); plášte do dažďa; opasky (časti odevov).

27 - Podlahové krytiny; koberce; rohože; koberčeky; podložky pod koberce; umelé trávniky; tapety (netextilné).

28 - Hry; hračky; stolové hry; stavebnice; hracie karty; športové potreby; gymnastické a fitness

zariadenia; nafukovacie bazény; detské bazény (hračky); nafukovacie hračky do plaveckých bazénov; plávajúce kolesá; vybavenie na vodné hry (hračky); plavecké pomôcky (športové potreby); umelé vianočné stromčeky; ozdoby na vianočné stromčeky (okrem osvetľovacích telies a cukroviniek).

31 - Krmivo pre domáce zvieratá; krmivo pre psov; krmivo pre mačky; pamlsky pre domáce zvieratá; jedlé pamlsky pre psov; jedlé pamlsky pre mačky; krmivo pre vtáky; podstielka pre drobné zvieratá.

35 - Reklama; marketing; predvádzanie tovaru; maloobchodné služby so záhradníckymi potrebami, s bazénmi a ich príslušenstvom, s grilmi a zariadeniami na varenie vonku, s kuchynským náradím a domácimi potrebami, so stavebným a inštalačným materiálom, s nábytkom a bytovými doplnkami, s textilom a odevmi, s krmivami a potrebami pre domáce zvieratá; veľkoobchodné služby so záhradníckymi potrebami, s bazénmi a ich príslušenstvom, s grilmi a zariadeniami na varenie vonku, s kuchynským náradím a domácimi potrebami, so stavebným a inštalačným materiálom, s nábytkom a bytovými doplnkami, s textilom a odevmi, s krmivami a potrebami pre domáce zvieratá; zber a systematizácia údajov do počítačových databáz.

37 - Inštalácia bazénov; údržba bazénovej techniky; údržba zariadení na úpravu vody; inštalácia vykurovacích zariadení; opravy vykurovacích zariadení; inštalácia ventilačných zariadení; opravy ventilačných zariadení; inštalácia klimatizačných zariadení; opravy klimatizačných zariadení; inštalácia osvetľovacích zariadení; opravy osvetľovacích zariadení.

38 - Telekomunikačné služby; prenos informácií, údajov a správ prostredníctvom telekomunikačných sietí; poskytovanie prístupu do databáz; poskytovanie užívateľského prístupu do svetovej počítačovej siete.

41 - Online poskytovanie nestahovateľných elektronických publikácií; online vydávanie elektronických časopisov; online poskytovanie nestahovateľných elektronických publikácií (nie na vzdelávanie).

## (540) MOUNTFIELD

(550) slovná

(731) Mountfield SK, s.r.o., Kollárova 4571/85, Martin, SK;

(740) LITVÁKOVÁ A SPOL., s. r. o., Bratislava - mestská časť Nové Mesto, SK;

## (210) 500-2026

(220) 26.2.2026

(511) 1, 2, 3, 4, 5, 6, 9, 11, 16, 17, 18, 19, 20, 21, NCL (13)  
22, 24, 25, 27, 28, 31, 35, 37, 38, 41

(511) 1 - Chemikálie na použitie v poľnohospodárstve; chemikálie na použitie v záhradníctve; chemikálie na použitie v lesníctve; hnojivá; chemické prípravky na zlepšenie pôdy; komposty ako pestovateľské médiá pre záhradkárčenie; pestovateľské pôdy; rašelina (hnojivá); kompost; priemyselné lepidlá; chemické prípravky na konzerváciu potravín; chemikálie s fungicídnym účinkom na priemyselné použitie; chemikálie s antibakteriálnym účinkom na priemyselné použitie; stabilizátory polymérov; vosky

na štiepenie (tesniace prostriedky na štiepenie); tesniace prostriedky na ošetrovanie rán na stromoch; tesniace prostriedky na vyplňovanie dutín v stromoch; sklenársky tmel.

2 - Farby; laky; nátery; moridlá na drevo; konzervačné prípravky na ochranu dreva; farbiace materiály; antikoročné prípravky; ochranné nátery na drevo; emulzné nátery; latexové emulzie na nátery; práškové farby.

3 - Prípravky na pranie; čistiace prípravky; odmasťovacie prípravky; leštiace prípravky; abrazívne čistiace prípravky; abrazíva; leštiaci vosk; brúsny papier; leštiaci papier; mydlá; šampóny; kozmetické prípravky; kozmetické prípravky pre zvieratá; zubné pasty.

4 - Palivá; drevené uhlie (palivo); palivové brikety; palivové drevo; podpaľovače; sviečky (na svietenie); sviečkové knôty; mazadlá; priemyselné oleje; priemyselné tuky.

5 - Dezinfekčné prípravky; hygienické dezinfekčné prípravky; dezinfekčné prípravky na chemické toalety; prípravky na ničenie škodcov; rodenticídy; insekticídy; fungicídy; lepy na lapanie múch; prípravky na hubenie múch; lepiace lapače hmyzu; prípravky na dezodoráciu vzduchu; neliečivé výživové doplnky pre zvieratá.

6 - Kovy (suroviny alebo polotovary); kovové zliatiny; kovové stavebné materiály; kovové konštrukčné prvky; kovové rúry; kovové nádrže; kovové zámky (nie elektrické); kovanie (kovové); drobný železiarsky tovar; kovové klnice; kovové skrutky; kovové mreže; drôtené pletivo (kovové); reťaze (kovové); kovové navijaky na navíjanie hadíc (nie mechanické); kovové rolety; kovové žalúzie; hliníková fólia; kovová obalová fólia; kovové prefabrikované bazény; bazénové rebríky z obyčajných kovov; bazénové schody z obyčajných kovov; hliníkové kryty bazénov; kovové oplotenie bazénov; kovové armatúry pre bazény; kovové spojovacie prvky.

9 - Počítačový softvér (na stiahnutie); softvér počítačových databáz (na stiahnutie); nenahraté nosiče digitálnych alebo analógových záznamov a pamäťové médiá; elektronické publikácie (na stiahnutie); telekomunikačné zariadenia; meracie zariadenia; diaľkové ovládače; elektrické spínacie zariadenia; elektrické ističe; skriňové rozvádzače (elektrotechnika); termostaty; ochranné prilby; ochranné okuliare; ochranné rukavice na prevenciu úrazov; ochranné odevy proti úrazom, proti rádiaoaktívnej kontaminácii a protipožiarne ochranné odevy; elektronické bezpečnostné systémy.

11 - Osvetľovacie zariadenia; vykurovacie zariadenia; zariadenia na výrobu pary; varné zariadenia; chladiace zariadenia; sušiacie zariadenia; ventilačné zariadenia; klimatizačné zariadenia; odsávače pár; záhradné osvetlenie; prenosné osvetlenie; ohrievače vody; výhrevné kotly; zariadenia na úpravu vody; filtračné zariadenia pre bazény; zariadenia na chlórovanie bazénov; sprchy; sprchové kúty; saunovacie zariadenia; solárne kolektory na ohrev vody a vykurovanie; zariadenia na filtráciu vody; zariadenia na čistenie vody; ohrievače vody pre

bazény; tepelné čerpadlá na ohrev vody v bazénoch; osvetlenie bazénov; zariadenia na dezinfekciu vody; chlórrovacie zariadenia; ultrafialové (uv) lampy na dezinfekciu vody; vírivé vane; infračervené sauny.

16 - Papier; lepenka; tlačoviny; knihy; časopisy; brožúry; katalógy; letáky; plagáty; návody na použitie (tlačené); obtlačky; obaly z papiera; obaly z lepenky; kancelárske potreby (okrem nábytku).

17 - Polotovary z plastov; plastové fólie na záhradnícke použitie (nie na balenie); plastové fólie na poľnohospodárske použitie (nie na balenie); tesniace materiály; izolačné materiály; výplňové materiály; hadice (nekovové); záhradné hadice (nekovové); guma (surovina alebo polotovar); gumové tesnenia; gumové izolačné materiály.

18 - Koža a umelá koža; tašky; aktovky; batohy; kufre; peňaženky; dáždniky; slnečníky; cestovné obaly na odevy.

19 - Nekovové stavebné materiály; rezivo (stavebné drevo); stavebné drevo; drevené panely; drevené dosky pre stavebníctvo; stavebné podlahové materiály (nekovové); dvere (nekovové); stavebné sklo; dlaždice (nekovové); vonkajšie rolety (nekovové, nie textilné); žalúzie (nekovové); ploty (nekovové); oplotenia (nekovové); rámy skleníkov (nekovové); nekovové bazény (stavebníctvo); časti nekovových bazénov (stavebníctvo); nekovové zapustené bazény (stavebníctvo); plastové bazény (nekovové konštrukcie); laminátové bazény (nekovové konštrukcie); keramické bazény; obklady bazénov z prírodného kameňa; obklady bazénov z umelého kameňa; nekovové zastrešenie bazénov; nekovové stavebné materiály pre obklady bazénov.

20 - Nábytok; záhradný nábytok; drevený záhradný nábytok; kovový záhradný nábytok; plastový záhradný nábytok; záhradné stoly; záhradné stoličky; záhradné lavice; záhradné súpravy (nábytok); ležadlá (nábytok); podstavce na slnečníky; úložné boxy na vankúše; vankúše na záhradný nábytok; čalúnenie na záhradný nábytok (podušky a vankúše); police; debny (nekovové); kontajnery (nekovové); nekovové manipulačné palety; zrkadlá; vešiaky na odevy; nekovové držiaky a stojany (nábytok); nafukovacie ležadlá (nábytok).

21 - Stolovací riad (okrem príborov); kuchynské potreby; čistiace potreby; kefy; špongie na domáce upratovanie; dávkovače tekutého mydla (fľaše); nádoby na použitie v domácnosti alebo v kuchyni; potreby na grilovanie (kuchynské náradie); elektrické zariadenia na priťahovanie a ničenie hmyzu.

22 - Laná; špagáty; siete; zakrývacie plachty; stany; plátenné strechy, markízy; plátenné obaly pre rastliny; vrecia na skladovanie alebo prepravu sypkých tovarov.

24 - Textilie; textilné materiály; textilné uteráky; kúpeľňové textilie (okrem oblečenia); utierky na riad; posteľná bielizeň; cestovné deky; bytový textil; textilné štítky.

25 - Oblečenie; pracovné odevy; športové odevy; obuv; pokrývky hlavy; rukavice (oblečenie); plášte do dažďa; opasky (časti odevov).

27 - Podlahové krytiny; koberce; rohože; koberčky; podložky pod koberce; umelé trávniky; tapety (netextilné).

28 - Hry; hračky; stolové hry; stavebnice; hracie karty; športové potreby; gymnastické a fitness zariadenia; nafukovacie bazény; detské bazény (hračky); nafukovacie hračky do plaveckých bazénov; plávacie kolesá; vybavenie na vodné hry (hračky); plavecké pomôcky (športové potreby); umelé vianočné stromčeky; ozdoby na vianočné stromčeky (okrem osvetľovacích telies a cukrovíniok).

31 - Krmivo pre domáce zvieratá; krmivo pre psov; krmivo pre mačky; pamlsky pre domáce zvieratá; jedlé pamlsky pre psov; jedlé pamlsky pre mačky; krmivo pre vtáky; podstielka pre drobné zvieratá.

35 - Reklama; marketing; predvádzanie tovaru; maloobchodné služby so záhradníckymi potrebami, s bazénmi a ich príslušenstvom, s grilmi a zariadeniami na varenie vonku, s kuchynským náradím a domácimi potrebami, so stavebným a inštalačným materiálom, s nábytkom a bytovými doplnkami, s textilom a odevmi, s krmivami a potrebami pre domáce zvieratá; veľkoobchodné služby so záhradníckymi potrebami, s bazénmi a ich príslušenstvom, s grilmi a zariadeniami na varenie vonku, s kuchynským náradím a domácimi potrebami, so stavebným a inštalačným materiálom, s nábytkom a bytovými doplnkami, s textilom a odevmi, s krmivami a potrebami pre domáce zvieratá; zber a systematizácia údajov do počítačových databáz.

37 - Inštalácia bazénov; údržba bazénovej techniky; údržba zariadení na úpravu vody; inštalácia vykurovacích zariadení; opravy vykurovacích zariadení; inštalácia ventilačných zariadení; opravy ventilačných zariadení; inštalácia klimatizačných zariadení; opravy klimatizačných zariadení; inštalácia osvetľovacích zariadení; opravy osvetľovacích zariadení.

38 - Telekomunikačné služby; prenos informácií, údajov a správ prostredníctvom telekomunikačných sietí; poskytovanie prístupu do databáz; poskytovanie užívateľského prístupu do svetovej počítačovej siete.

41 - Online poskytovanie nestahovateľných elektronických publikácií; online vydávanie elektronických časopisov; online poskytovanie nestahovateľných elektronických publikácií (nie na vzdelávanie).

(540)

# Mountfield

(550) obrazová

(731) Mountfield SK, s.r.o., Kollárova 4571/85, Martin, SK;

(740) LITVÁKOVÁ A SPOL., s. r. o., Bratislava - mestská časť Nové Mesto, SK;

(210) 505-2026

(220) 27.2.2026

(511) 20, 37, 42 NCL (13)

(511) 20 - Nábytok; kuchynský nábytok; šatníky; posteľe.  
37 - Stavebníctvo (stavebná činnosť); renovácia budov; renovácia interiérov budov; inštalácie nábytku.  
42 - Navrhovanie interiérov; architektonické služby; navrhovanie nábytku; grafické dizajnérstvo; priemyselné dizajnérstvo.

(540) LISMAR

(550) slovná

(731) LISMAR s. r. o., Vavrečka 269, Vavrečka, SK;

(210) 509-2026

(220) 2.3.2026

(511) 5 NCL (13)

(511) 5 - Liečivá; farmaceutické prípravky humánne.

(540) EDINOSIER

(550) slovná

(731) Zentiva, k.s., U kabelovny 130/22, Praha 10 - Dolní Měcholupy, CZ;

(740) LORENC IP advokátní a patentová kancelář s.r.o., Praha 5 - Smíchov, CZ;

(210) 521-2026

(220) 3.3.2026

(511) 35, 37, 39, 42 NCL (13)

(511) 35 - Kancelárie zaoberajúce sa dovozom a vývozom; sprostredkovateľne práce; rozširovanie reklamných materiálov; reklama; vzťahy s verejnosťou (public relations); televízna reklama; zásielkové reklamné služby; online reklama na počítačovej komunikačnej sieti; administratívne spracovanie obchodných objednávok; subdodávateľské služby (obchodné služby); obchodná správa licencií výrobkov a služieb pre tretie osoby; fakturácie; písanie reklamných textov; grafická úprava tlačovín na reklamné účely; tvorba reklamných filmov; marketing; obchodné sprostredkovateľské služby; vyjednávanie a uzatváranie obchodných transakcií pre tretie osoby.  
37 - Inštalovanie a opravy elektrických spotrebičov; opravy fotografických prístrojov; inštalácie, údržba a opravy kancelárskych strojov a zariadení; inštalácie a opravy vykurovacích zariadení; inštalácie a opravy klimatizačných zariadení; inštalácie kuchynských zariadení; inštalácie a opravy pecí; inštalácie, údržba a opravy strojov; inštalácie a opravy chladiacich zariadení; inštalácie a opravy telefónov; poskytovanie informácií o opravách; inštalácie, údržba a opravy počítačového hardvéru; opravy opotrebovaných alebo poškodených motorov; opravy opotrebovaných alebo poškodených strojov; prenájom umývačiek riadu; prenájom sušičiek riadu; elektroinštalačné služby; poradenstvo v oblasti informačných technológií pri inštalácii, údržbe a oprave počítačového hardvéru.

39 - Doručovanie balíkov; vykladanie nákladov; doručovanie tovarov; skladovanie tovarov (úschova); uskladňovanie; skladovanie; doprava, preprava; sprostredkovanie dopravy; doručovacie služby (správy

alebo tovar); doručovacie služby; distribúcia tovarov na dobierku; logistické služby v doprave.  
42 - Grafické dizajnérstvo.

**(540) NTSUP**

(550) slovná  
(731) NTSUP s.r.o., Pražská 1470/18B, Praha, CZ;

**(210) 542-2026**

(220) 5.3.2026

**(511) 39** NCL (13)

(511) 39 - Sprevádzanie turistov; turistické prehliadky (doprava); organizovanie turistickej dopravy; rezervácie miesteniek na cestovanie; sprostredkovanie dopravy; poskytovanie informácií o doprave; rezervácie dopravy; rezervácie zájazdov; poskytovanie informácií o cestovných trasách; sprostredkovanie osobnej dopravy pomocou online aplikácií pre tretie osoby; vybavovanie cestovných dokladov a víz na cesty do zahraničia.

**(540) Mirabelle Tour**

(550) slovná  
(731) MIRABELLE GROUP s. r. o., Brekov 199, Brekov, SK;

**(210) 548-2026**

(220) 5.3.2026

**(511) 39** NCL (13)

(511) 39 - Sprevádzanie turistov; turistické prehliadky (doprava); organizovanie turistickej dopravy; rezervácie miesteniek na cestovanie; sprostredkovanie dopravy; poskytovanie informácií o doprave; rezervácie dopravy; rezervácie zájazdov; poskytovanie informácií o cestovných trasách; sprostredkovanie osobnej dopravy pomocou online aplikácií pre tretie osoby; vybavovanie cestovných dokladov a víz na cesty do zahraničia.

**(540)**



*mirabelle tour*

(550) obrazová  
(591) čierna, biela, oranžová  
(731) MIRABELLE GROUP s. r. o., Brekov 199, Brekov, SK;

**(210) 571-2026**

(220) 10.3.2026

**(511) 9, 24, 35** NCL (13)

(511) 9 - Hasiace prístroje.  
24 - Textilné materiály.  
35 - Veľkoobchodné a maloobchodné služby s protipožiarnymi príkrývkami.

**(540) batex**

(550) slovná  
(731) BATEX s. r. o., Jilemnického 3578/2, Prešov, SK;

**(210) 626-2026**

(220) 12.3.2026

**(511) 9, 16, 28, 35, 38, 41** NCL (13)

(511) 9 - Elektronické, optické a meracie prístroje a zariadenia; prístroje na záznam, prenos, spracovanie a reprodukciu zvuku, obrazu alebo údajov; telekomunikačné prístroje a zariadenia; vysielacie zariadenia; prepájacie alebo smerovacie zariadenia; prístroje na prenos údajov; magnetické nosiče údajov; počítače; periférne zariadenia počítačov; elektronické obvody na prenos programových údajov; počítačový softvér (nahraté počítačové programy); počítačový softvér (sťahovateľný); elektronické publikácie (sťahovateľné); digitálna hudba (sťahovateľná); MP3 prehrávače; videofilmy; mikroprocesory; počítačové klávesnice; modemy; čipové telefónne karty; exponované filmy; kreslené filmy; fotoaparáty; gramofónové platne; gramofóny; hudobné mincové automaty; kamery; magnetofóny; mobilné telefóny; elektronické stieracie žreby na lotériové hry (softvér).  
16 - Papier; kartón; lepenka; tlačoviny; tlačené publikácie; časopisy (periodiká); noviny; knihy; prospekty; brožúry; plagáty; fotografie (tlačoviny); pohľadnice; kalendáre; katalógy; príručky; sprievodcovia (tlačené publikácie); ročenky; tlačené reklamné materiály; letáky; kancelárske potreby okrem nábytku.

28 - Biliardové stoly; karty na bingo; dáma (hra); domino (hra); hracie karty; hracie kocky; hracie žetóny; stavebnicové kocky (hračky); kolky (hra); ruletové kolesá; stolové hry; šachové hry; videohry; šípky (hra); žetóny na hazardné hry; stieracie žreby (na lotériové hry); výherné hracie automaty; prístroje na elektronické hry; herné konzoly; hracie žreby a tikety.

35 - Poradenské a konzultačné služby v oblasti reklamy; poradenské a konzultačné služby v oblasti obchodnej administratívy; poradenské a konzultačné služby v oblasti služieb uvedených v triede 35 tohto zoznamu; poskytovanie obchodných alebo podnikateľských informácií; marketing; obchodný alebo podnikateľský prieskum; prieskum verejnej mienky; prieskum trhu; analýzy nákladov; hospodárske (ekonomické) predpovede; správa počítačových súborov; zbieranie údajov do počítačových databáz; zoraďovanie údajov v počítačových databázach; vzťahy s verejnosťou (public relations); organizovanie obchodných alebo reklamných výstav; personálne poradenstvo; predvádzanie tovaru; reklamné plagátovanie; obchodná správa licencií výrobkov a služieb (pre tretie osoby); prezentácia výrobkov v komunikačných médiách pre maloobchod; rozširovanie reklamných alebo inzertných oznamov; rozširovanie reklamných materiálov zákazníkom (letáky, prospekty, tlačoviny, vzorky); vydávanie reklamných textov; aktualizovanie reklamných materiálov; prenájom reklamných plôch; rozhlasová reklama; reklama; online reklama na počítačovej komunikačnej sieti; reklama prostredníctvom mobilných telefónov; reklamné agentúry; televízna reklama; reklamné služby prostredníctvom akéhokoľvek média, prostredníctvom telefónnej siete, dátovej siete, informačnej

siete, elektronickej siete, komunikačnej siete alebo počítačovej siete; poskytovanie informácií obchodného alebo reklamného charakteru; poskytovanie multimediálnych informácií obchodného alebo reklamného charakteru; vyhľadávanie informácií v počítačových súboroch (pre tretie osoby); prenájom reklamných materiálov; obchodné sprostredkovateľské služby; spracovanie textov; vyhľadávanie sponzorov; komerčné informačné kancelárie.

38 - Elektronická pošta; vysielanie káblovej televízie; vysielacie služby; telekomunikačné služby; televízne vysielanie; rozhlasové vysielanie; telefonické služby; spravodajské kancelárie; prenájom prístrojov na prenos správ; poskytovanie audiotextových telekomunikačných služieb.

41 - Vzdelávanie; zábava; zábavné parky; informácie o možnostiach zábavy; organizovanie a vedenie lotérií a stávkových hier; organizovanie lotérií a stávkových hier prostredníctvom internetu; organizovanie a vedenie hier o peniaze; organizovanie elektronických kurzových stávok; organizovanie kurzových stávok prostredníctvom internetu; hazardné hry (herne); poskytovanie športovísk; tvorba televíznych programov; tvorba publicistických, spravodajských, zábavných a vzdelávacích programov; nahrávanie videofilmov; televízna zábava; divadelné predstavenia; tvorba divadelných alebo iných predstavení; prenájom kinematografických prístrojov; prenájom osvetľovacích prístrojov do divadelných sál a televíznych štúdií; prenájom dekorácií na predstavenia; požičiavanie kinematografických filmov; požičiavanie videopások; produkcia filmov (nie reklamných); filmové štúdiá; poskytovanie informácií oblasti kultúry, športu, zábavy a vzdelávania; výchovno-zábavné klubové služby; organizovanie a vedenie koncertov; organizovanie plesov; organizovanie súťaží krásy; organizovanie športových súťaží; organizovanie vedomostných súťaží; organizovanie zábavných súťaží; organizovanie kultúrnych alebo vzdelávacích výstav; organizovanie a vedenie konferencií; organizovanie a vedenie školení; organizovanie živých vystúpení; plánovanie a organizovanie večierkov; nahrávacie štúdiá (služby); reportárske služby; vydávanie textov (okrem reklamných); elektronická edičná činnosť v malom (DTP služby); on-line poskytovanie elektronických publikácií (bez možnosti kopírovania); on-line vydávanie elektronických kníh, novín a časopisov; on-line poskytovanie počítačových hier (z počítačových sietí); prenájom videorekordérov; požičiavanie audio prístrojov; organizovanie a vedenie konferencií poskytované on-line prostredníctvom telekomunikačného spojenia alebo počítačovej siete; organizovanie a vedenie seminárov poskytované on-line prostredníctvom telekomunikačného spojenia alebo počítačovej siete; organizovanie a vedenie tvorivých dielní (výučba) poskytované on-line prostredníctvom telekomunikačného spojenia alebo počítačovej siete; on-line poskytovanie digitálnej

hudby (bez možnosti kopírovania); informácie o možnostiach rekreácie, zábavy, výchovy a vzdelávania poskytované on-line z počítačových databáz alebo internetu; tvorba rozhlasových programov; fotografické reportáže; nahrávanie videopások; vydávanie kníh; organizovanie kultúrno-spoločenských podujatí a hier (nie na reklamné účely); organizovanie vedomostných alebo zábavných súťaží prostredníctvom internetu alebo telefónov a mobilných telefónov; rozhlasová zábava; prekladateľské služby; organizovanie zábavných a súťažných hier (okrem reklamných); televízna zábava a súťažné hry vyžadujúce telefonickú účasť divákov; interaktívne zábavné služby s použitím mobilných telefónov; rezervácie vstupeniek na zábavné predstavenia.

#### (540) NIKÉ KASÍNO

(550) slovná

(731) N I K É, spol. s r.o., Ilkovičova 5981/34, Bratislava - mestská časť Karlova Ves, SK;

(740) TM & PATENT ATTORNEY NEUSCHL s. r. o., Bratislava - mestská časť Staré Mesto, SK;

#### (210) 628-2026

(220) 12.3.2026

(511) 9, 16, 28, 35, 38, 41 NCL (13)

(511) 9 - Elektronické, optické a meracie prístroje a zariadenia; prístroje na záznam, prenos, spracovanie a reprodukciu zvuku, obrazu alebo údajov; telekomunikačné prístroje a zariadenia; vysielacie zariadenia; prepájacie alebo smerovacie zariadenia; prístroje na prenos údajov; magnetické nosiče údajov; počítače; periférne zariadenia počítačov; elektronické obvody na prenos programových údajov; počítačový softvér (nahraté počítačové programy); počítačový softvér (sťahovateľný); elektronické publikácie (sťahovateľné); digitálna hudba (sťahovateľná); MP3 prehrávače; videofilmy; mikroprocesory; počítačové klávesnice; modemy; čipové telefónne karty; exponované filmy; kreslené filmy; fotoaparáty; gramofónové platne; gramofóny; hudobné mincové automaty; kamery; magnetofóny; mobilné telefóny; elektronické stieracie žreby na lotériové hry (softvér).  
16 - Papier; kartón; lepenka; tlačoviny; tlačené publikácie; časopisy (periodiká); noviny; knihy; prospekty; brožúry; plagáty; fotografie (tlačoviny); pohľadnice; kalendáre; katalógy; príručky; sprievodcovia (tlačené publikácie); ročenky; tlačené reklamné materiály; letáky; kancelárske potreby okrem nábytku.

28 - Biliardové stoly; karty na bingo; dáma (hra); domino (hra); hracie karty; hracie kocky; hracie žetóny; stavebnicové kocky (hračky); kolký (hra); ruletové kolesá; stolové hry; šachové hry; videohry; šípky (hra); žetóny na hazardné hry; stieracie žreby (na lotériové hry); výherné hracie automaty; prístroje na elektronické hry; herné konzoly; hracie žreby a tikety.

35 - Poradenské a konzultačné služby v oblasti reklamy; poradenské a konzultačné služby v oblasti obchodnej administratívy; poradenské a konzultačné služby v oblasti služieb uvedených v triede 35 tohto zoznamu;

poskytovanie obchodných alebo podnikateľských informácií; marketing; obchodný alebo podnikateľský prieskum; prieskum verejnej mienky; prieskum trhu; analýzy nákladov; hospodárske (ekonomické) predpovede; správa počítačových súborov; zbieranie údajov do počítačových databáz; zoraďovanie údajov v počítačových databázach; vzťahy s verejnosťou (public relations); organizovanie obchodných alebo reklamných výstav; personálne poradenstvo; predvádzanie tovaru; reklamné plagátovanie; obchodná správa licencií výrobkov a služieb (pre tretie osoby); prezentácia výrobkov v komunikačných médiách pre maloobchod; rozširovanie reklamných alebo inzertných oznamov; rozširovanie reklamných materiálov zákazníkom (letáky, prospekty, tlačoviny, vzorky); vydávanie reklamných textov; aktualizovanie reklamných materiálov; prenájom reklamných plôch; rozhlasová reklama; reklama; online reklama na počítačovej komunikačnej sieti; reklama prostredníctvom mobilných telefónov; reklamné agentúry; televízna reklama; reklamné služby prostredníctvom akéhokoľvek média, prostredníctvom telefónnej siete, dátovej siete, informačnej siete, elektronickej siete, komunikačnej siete alebo počítačovej siete; poskytovanie informácií obchodného alebo reklamného charakteru; poskytovanie multimediálnych informácií obchodného alebo reklamného charakteru; vyhľadávanie informácií v počítačových súboroch (pre tretie osoby); prenájom reklamných materiálov; obchodné sprostredkovateľské služby; spracovanie textov; vyhľadávanie sponzorov; komerčné informačné kancelárie.

38 - Elektronická pošta; vysielanie káblovej televízie; vysielacie služby; telekomunikačné služby; televízne vysielanie; rozhlasové vysielanie; telefonické služby; spravodajské kancelárie; prenájom prístrojov na prenos správ; poskytovanie audiotextových telekomunikačných služieb.

41 - Vzdelávanie; zábava; zábavné parky; informácie o možnostiach zábavy; organizovanie a vedenie lotérií a stávkových hier; organizovanie lotérií a stávkových hier prostredníctvom internetu; organizovanie a vedenie hier o peniaze; organizovanie elektronických kurzových stávok; organizovanie kurzových stávok; organizovanie kurzových stávok prostredníctvom internetu; hazardné hry (herne); poskytovanie športovísk; tvorba televíznych programov; tvorba publicistických, spravodajských, zábavných a vzdelávacích programov; nahrávanie videofilmov; televízna zábava; divadelné predstavenia; tvorba divadelných alebo iných predstavení; prenájom kinematografických prístrojov; prenájom osvetľovacích prístrojov do divadelných sál a televíznych štúdií; prenájom dekorácií na predstavenia; požičiavanie kinematografických filmov; požičiavanie videopások; produkcia filmov (nie reklamných); filmové štúdiá; poskytovanie informácií oblasti kultúry, športu, zábavy a vzdelávania; výchovno-zábavné klubové služby; organizovanie a vedenie koncertov; organizovanie

plesov; organizovanie súťaží krásy; organizovanie športových súťaží; organizovanie vedomostných súťaží; organizovanie zábavných súťaží; organizovanie kultúrnych alebo vzdelávacích výstav; organizovanie a vedenie konferencií; organizovanie a vedenie školení; organizovanie živých vystúpení; plánovanie a organizovanie večierkov; nahrávacie štúdiá (služby); reportárske služby; vydávanie textov (okrem reklamných); elektronická edičná činnosť v malom (DTP služby); on-line poskytovanie elektronických publikácií (bez možnosti kopírovania); on-line vydávanie elektronických kníh, novín a časopisov; on-line poskytovanie počítačových hier (z počítačových sietí); prenájom videorekordérov; požičiavanie audio prístrojov; organizovanie a vedenie konferencií poskytované on-line prostredníctvom telekomunikačného spojenia alebo počítačovej siete; organizovanie a vedenie seminárov poskytované on-line prostredníctvom telekomunikačného spojenia alebo počítačovej siete; organizovanie a vedenie tvorivých dielní (výučba) poskytované on-line prostredníctvom telekomunikačného spojenia alebo počítačovej siete; on-line poskytovanie digitálnej hudby (bez možnosti kopírovania); informácie o možnostiach rekreácie, zábavy, výchove a vzdelávaní poskytované on-line z počítačových databáz alebo internetu; tvorba rozhlasových programov; fotografické reportáže; nahrávanie videopások; vydávanie kníh; organizovanie kultúrno-spoločenských podujatí a hier (nie na reklamné účely); organizovanie vedomostných alebo zábavných súťaží prostredníctvom internetu alebo telefónov a mobilných telefónov; rozhlasová zábava; prekladateľské služby; organizovanie zábavných a súťažných hier (okrem reklamných); televízna zábava a súťažné hry vyžadujúce telefonickú účasť divákov; interaktívne zábavné služby s použitím mobilných telefónov; rezervácie vstupeniek na zábavné predstavenia.

(540)



(550) obrazová

(591) čierna, biela, zelená, modrá, žltá, hnedá a odtiene týchto farieb

(731) N I K É, spol. s r.o., Ilkovičova 5981/34, Bratislava - mestská časť Karlova Ves, SK;

(740) TM & PATENT ATTORNEY NEUSCHL s. r. o., Bratislava - mestská časť Staré Mesto, SK;

(210) 638-2026

(220) 6.10.2019

(300) 3433843, 4.10.2019, GB

(511) 5 NCL (13)

(511) 5 - Potravinové doplnky; výživové doplnky; vitamínové a minerálne doplnky; žiadne vyššie uvedené výrobky

nesúvisia s okulárnou, periokulárnou a zrakovou oblasťou. **(540)**

**(540) LEVAGEN**

(550) slovná

(641) 018133478, 6.10.2019

(731) Gencor Pacific Limited, Unit 3, 1st Floor, Office Building Block 2, 96 Siena Avenue, North Plaza, Discovery Bay, Lantau Island REGIÓN ADMINISTRATIVA ESPECIAL DE HONG KONG DE LA REPÚBLICA POPULAR DE CHINA, Hongkong, CN;

(740) ŽOVICOVÁ & ŽOVIC IP, s. r. o., Bratislava - mestská časť Ružinov, SK;



(550) obrazová

(591) modrá, biela

(731) BUDIŠ a. s., Budiš, Dubové, SK;

(740) G. Lehnert, s. r. o., Bratislava-Staré Mesto, SK;

**(210) 639-2026**

(220) 22.10.2019

**(511) 1, 29** NCL (13)

(511) 1 - Výťažky z kyseliny palmitovej ako prísady na použitie pri výrobe potravín a potravinových doplnkov. 29 - Potravinárska želatína; džemy; kompóty; vajcia; mlieko; mliečne výrobky; jedlé oleje a tuky.

**(540) LEVAGEN+**

(550) slovná

(641) 018141127, 22.10.2019

(731) Gencor Pacific Limited, Unit 3, 1st Floor, Office Building Block 2, 96 Siena Avenue, North Plaza, Discovery Bay, Lantau Island REGIÓN ADMINISTRATIVA ESPECIAL DE HONG KONG DE LA REPÚBLICA POPULAR DE CHINA, Hongkong, CN;

**(210) 640-2026**

(220) 22.10.2019

**(511) 1, 29** NCL (13)

(511) 1 - Výťažky z kyseliny palmitovej ako prísady na použitie pri výrobe potravín a potravinových doplnkov. 29 - Potravinárska želatína; džemy; kompóty; vajcia; mliečne výrobky; jedlé oleje a tuky; mlieko.

**(540) LEVAGEN**

(550) slovná

(641) 018141126, 22.10.2019

(731) Gencor Pacific Limited, Unit 3, 1st Floor, Office Building Block 2, 96 Siena Avenue, North Plaza, Discovery Bay, Lantau Island REGIÓN ADMINISTRATIVA ESPECIAL DE HONG KONG DE LA REPÚBLICA POPULAR DE CHINA, Hongkong, CN;

(740) ŽOVICOVÁ & ŽOVIC IP, s. r. o., Bratislava - mestská časť Ružinov, SK;

**(210) 647-2026**

(220) 16.3.2026

**(511) 32** NCL (13)

(511) 32 - Nealkoholické nápoje.

**(210) 648-2026**

(220) 16.3.2026

**(511) 35, 36, 37, 42** NCL (13)

(511) 35 - Kancelárske práce; obchodný manažment, obchodná organizácia a obchodná administratíva; reklama; pomoc pri riadení obchodnej činnosti; vybavovanie obchodných dopytov; komerčné informačné kancelárie; analýzy nákladov; sprostredkovateľne práce; prieskum trhu; obchodné odhady; obchodný alebo podnikateľský prieskum; poradenstvo pri organizovaní obchodnej činnosti; poradenské služby pri riadení obchodnej činnosti; marketingový prieskum; odborné obchodné alebo podnikateľské poradenstvo; hospodárske (ekonomické) predpovede; poskytovanie obchodných alebo podnikateľských informácií; poskytovanie obchodných informácií a poradenstva spotrebiteľom pri výbere tovarov a služieb; subdodávateľské služby (obchodné služby); marketing; obchodné sprostredkovateľské služby; riadenie obchodnej činnosti v stavebníctve; online poskytovanie obchodného priestoru pre nákupcov a predajcov tovarov a služieb; rozvíjanie reklamných nápadov; poradenstvo v oblasti komunikácie (vzťahy s verejnosťou); poradenstvo v oblasti komunikácie (reklama); vonkajšia reklama; administratívna asistencia pri odpovediach na verejné súťaže; organizovanie a vedenie obchodných podujatí; spracovanie údajov (kancelárske práce); vypracovávanie prieskumov trhu; riadenie nákladov stavebných projektov.

36 - Finančné, peňažné a bankové služby; nehnuteľnosti (služby); poisťovacie služby; prenájom nehnuteľností; sprostredkovanie (maklérstvo); realitné kancelárie; sprostredkovanie nehnuteľností; sprostredkovanie poistenia; oceňovanie nehnuteľností; finančné odhady a oceňovanie (poisťovníctvo, bankovníctvo, nehnuteľnosti); správcovstvo majetku (pre tretie osoby); financovanie (služby); správa nehnuteľností; správa nájomných domov; finančné konzultačné služby; poskytovanie finančných informácií; poskytovanie informácií o poistení; organizovanie financovania stavebných projektov; prenájom zdieľaných kancelárskych priestorov; sprostredkovanie obchodnej činnosti; finančné poradenstvo.

37 - Stavebníctvo; stavebníctvo (stavebná činnosť); stavebný dozor; poskytovanie stavebných informácií; poskytovanie informácií o opravách; stavebné poradenstvo; stavba montovaných domov.

42 - Architektonické služby; architektonické poradenstvo; vypracovávanie stavebných plánov; inžinierska činnosť; energetické audity; technologické poradenstvo; poskytovanie vedeckých informácií a poradenstva v oblasti čistých nulových emisií (uhlíkovej neutrality); umelá inteligencia ako služba (aiaas).

(540)

# naměste

(550) obrazová

(731) Mgr. Denisa Zemanová, Myjava 430, Myjava, SK;

**(210) 649-2026**

(220) 16.3.2026

**(511) 6, 7** NCL (13)

(511) 6 - Kovové silá; kovové potrubia.

7 - Poľnohospodárske elevátory; poľnohospodárske stroje; miešačky; dopravníky (stroje).

(540)



(550) obrazová

(591) červená, modrá

(731) PREMETAL MON, s.r.o., Bardejovská 42, Prešov, SK;

**(210) 650-2026**

(220) 16.3.2026

**(511) 35, 36** NCL (13)

(511) 35 - Obchodný manažment, obchodná organizácia a obchodná administratíva; reklama; pomoc pri riadení obchodnej činnosti; poskytovanie obchodných alebo podnikateľských informácií; prieskum trhu; prieskum verejnej mienky; marketing; vypracovávanie prieskumov trhu.

36 - Finančné, peňažné a bankové služby; nehnuteľnosti (služby); prenájom nehnuteľností; sprostredkovanie (maklérstvo); realitné kancelárie; oceňovanie nehnuteľností; správa nehnuteľností; prenájom bytov; finančné poradenstvo; poskytovanie finančných informácií; vyberanie nájomného; sprostredkovanie obchodnej činnosti.

**(540) INVEREST**

(550) slovná

(731) INVEREST s. r. o., Tolstého 5, Bratislava - mestská časť Staré Mesto, SK;

(740) Advokátska kancelária JUDr. Macaláková &amp; partners s.r.o., Žilina, SK;

**(210) 659-2026**

(220) 16.3.2026

**(511) 35, 36** NCL (13)

(511) 35 - Obchodný manažment, obchodná organizácia a obchodná administratíva; reklama; pomoc pri riadení obchodnej činnosti; poskytovanie obchodných alebo podnikateľských informácií; prieskum trhu; prieskum verejnej mienky; marketing; vypracovávanie prieskumov trhu.

36 - Finančné, peňažné a bankové služby; nehnuteľnosti (služby); prenájom nehnuteľností; sprostredkovanie\* (maklérstvo); realitné kancelárie; oceňovanie nehnuteľností; správa nehnuteľností; prenájom bytov; finančné poradenstvo; poskytovanie finančných informácií; vyberanie nájomného; sprostredkovanie obchodnej činnosti.

(540)



(550) obrazová

(591) čierna, žltá-oranžová, biela

(731) INVEREST s. r. o., Tolstého 5, Bratislava - mestská časť Staré Mesto, SK;

(740) Advokátska kancelária JUDr. Macaláková &amp; partners s.r.o., Žilina, SK;

**(210) 661-2026**

(220) 17.3.2026

**(511) 5, 29, 30, 32, 35, 44** NCL (13)

(511) 5 - Výživové doplnky; proteínové výživové doplnky; probiotické výživové doplnky; výživové doplnky obsahujúce aminokyseliny, vitamíny, minerály a stopové prvky; výživové doplnky obsahujúce kreatín; výživové doplnky s kozmetickými účinkami; aminokyseliny na lekárske použitie; bielkovinové prípravky na lekárske použitie; kolagén na lekárske použitie; vitamínové prípravky; rastlinné výťažky na lekárske použitie; diétne potravinové doplnky; diétne potraviny na lekárske použitie; diétne nápoje na lekárske použitie; diétne látky na lekárske použitie; séra na lekárske použitie; energetické tyčinky používané ako výživové doplnky; liečivé nápoje; potraviny pre dojčatá; krémy na dermatologické použitie; liečivé prípravky na starostlivosť o pleť; toaletné prípravky s liečivými účinkami; šampóny s liečivými účinkami; mydlá s liečivými účinkami; oleje na lekárske použitie; liečivé prípravky na čistenie zubov.

29 - Tyčinky na báze orechov a semien; tyčinky na báze ovocia; polievky; polievkové zmesi; instantné polievky; prípravky na výrobu polievok; bielkoviny na prípravu jedál.

30 - Prípravky z obilnín; obilninové vločky; obilninové chuťovky; müsli; cereálne tyčinky; cereálne tyčinky s vysokým obsahom proteínov; probiotické cereálne tyčinky.

32 - Nealkoholické nápoje; proteínové nápoje pre športovcov; prípravky na výrobu nealkoholických nápojov; prášky na prípravu nealkoholických nápojov.

35 - Maloobchodné a veľkoobchodné služby s tovarmi v triedach 5, 29, 30 a 32 tohto zoznamu; online maloobchodné a veľkoobchodné služby s tovarmi v triedach 5, 29, 30 a 32 tohto zoznamu; obchodné informácie a rady spotrebiteľom pri výbere tovarov a služieb; odborné obchodné alebo podnikateľské poradenstvo; organizovanie obchodných alebo reklamných podujatí; obchodné sprostredkovateľské služby; reklama; marketing; propagovanie športových súťaží a podujatí.

44 - Poradenstvo v oblasti stravovania a výživy.

(540)



(550) obrazová

(591) zlatá, zelená, svetlohnedá

(731) MAXIM PHARM s.r.o., Čučoriedková 20277/15C, Bratislava - mestská časť Vrakuňa, SK;

(740) LITVÁKOVÁ A SPOL., s. r. o., Bratislava - mestská časť Nové Mesto, SK;

(210) 664-2026

(220) 16.3.2026

(511) 6, 35, 37 NCL (13)

(511) 6 - Drobný železiarsky tovar; kovové brány; kovové okná; kovové výplne dverí; kovové stavebné konštrukcie; kovové prvky na zatváranie dverí; kovové prvky na zatváranie okien; kovové montážne dielce na okná; kovové zámkové zástrčky na okná; kovové zámky (nie elektrické); kovové lišty; kovové zárubne; kovové okenné rámy; kovové ploty; kovové stĺpy; kovové mreže; kovové žalúzie; kovové balustrády (stĺpikové zábradlia); kovové vystužovacie materiály pre stavebníctvo; kovové rámičky na sieťky proti hmyzu; kovový stavebný materiál; kovové káble a drôty okrem elektrických; kovové stavebné materiály; kovania pre stavebníctvo.

35 - Kancelárske práce; obchodný manažment, obchodná organizácia a obchodná administratíva; pomoc pri riadení obchodnej činnosti; vybavovanie obchodných dopytov; kancelárie zaoberajúce sa dovozom a vývozom; komerčné informačné kancelárie; analýzy nákladov; predvádzanie tovaru; pomoc pri riadení obchodných alebo priemyselných podnikov; rozširovanie vzoriek tovarov; prieskum trhu; obchodné odhady; obchodný alebo podnikateľský prieskum; poradenstvo pri organizovaní obchodnej činnosti; obchodný alebo podnikateľský výskum; poradenské služby pri riadení obchodnej činnosti;

odborné obchodné alebo podnikateľské poradenstvo; poskytovanie obchodných alebo podnikateľských informácií; zásobovacie služby pre tretie osoby (nákup tovarov a služieb pre iné podniky); vyhľadávanie informácií v počítačových súboroch pre tretie osoby; služby porovnávania cien; poskytovanie obchodných informácií a poradenstva spotrebiteľom pri výbere tovarov a služieb; administratívne spracovanie obchodných objednávok; subdodávateľské služby (obchodné služby); prenájom predajných stánkov; poskytovanie obchodných alebo podnikateľských kontaktných informácií; obchodné sprostredkovateľské služby; vyjednávanie a uzatváranie obchodných transakcií pre tretie osoby; riadenie obchodnej činnosti v stavebníctve; dohodovanie obchodných zmlúv pre tretie osoby; spracovanie údajov (kancelárske práce); vyhľadávanie potenciálnych zákazníkov; vyhľadávanie potenciálnych zákazníkov pre tretie osoby; vyhľadávanie obchodných partnerov; vypracovávanie prieskumov trhu; poskytovanie obchodných informácií prostredníctvom webových stránok.

37 - Stavebníctvo (stavebná činnosť); stavebné poradenstvo; stavba montovaných domov; stavebný dozor; elektroinštalačné služby; inštalácie okien a dverí; inštalácie, údržba a opravy strojov; inštalovanie a opravy elektrických spotrebičov.

(540)



(550) obrazová

(591) červená, biela

(731) Varga Zsolt, M.Sc., Ulica kpt. Uhra 1643/5, Galanta, SK;

(210) 665-2026

(220) 17.3.2026

(511) 43 NCL (13)

(511) 43 - Reštauračné (stravovacie) služby; dodávanie hotových jedál a nápojov na objednávku (katering); samoobslužné jedálne; samoobslužné reštaurácie; rýchle občerstvenie (snackbary); bary (služby); požičiavanie prístrojov na prípravu jedál; poskytovanie informácií a poradenstva pri príprave jedál; služby reštaurácií "jedlo so sebou"; prenájom kuchynských riadov s funkciou udržiavania tepla.

(540) TYSOMARU

(550) slovná

(731) AIO service 2 s. r. o., Znievska 3031/36, Bratislava - mestská časť Petržalka, SK;

(740) BRICHTA & PARTNERS s. r. o., Bratislava - mestská časť Staré Mesto, SK;

(210) 666-2026

(220) 16.3.2026

(511) 33, 40 NCL (13)

- (511) 33 - Alkoholické nápoje okrem piva.  
40 - Výroba vín pre tretie osoby.

(540)



- (550) obrazová  
(591) zlatá  
(731) WAJDA WINE, s.r.o., Šteruská 780/27, Vrbové, SK;

(210) 667-2026

(220) 17.3.2026

(511) 5, 32 NCL (13)

- (511) 5 - Výživové doplnky; výživové doplnky obohatené vitamínmi.

32 - Nealkoholické nápoje; nealkoholické šumivé nápoje; nealkoholické sýtené nápoje; iontové nápoje; energetické nápoje; bio formačné širokospektrálne regeneračné nápoje; nenávykové nápoje pre stimuláciu alebo regeneráciu organizmu a/alebo na zvýšenie výkonnosti organizmu; limonády; sirupy, koncentráty a iné prípravky na prípravu nealkoholických nápojov; koncentráty na výrobu nápojov fortifikované stopovými prvkami, vitamínmi, prírodnými alebo minerálnymi extraktmi.

(540) **Rajec 321. Tvoja Chuť pokračovať.**

- (550) slovná  
(731) Kofola ČeskoSlovensko a.s., Nad Porubkou 2278/31a, Poruba, Ostrava, CZ;  
(740) Zathurecky InPartners, s. r. o., Banská Bystrica, SK;

(210) 669-2026

(220) 17.3.2026

(511) 30, 32, 33, 35, 39 NCL (13)

- (511) 30 - Cukrovinky; pekárske a cukrárske výrobky; zmrzliny; kakao; čokoláda.

32 - Nealkoholické nápoje; vody (nápoje); prípravky na výrobu sýtenej vody; minerálne vody; stolové vody; sýtené vody; pivo.

33 - Liehoviny; likéry; rum; alkoholické miešané nápoje (okrem miešaných pivných nápojov); alkoholové extrakty; alkoholové extrakty (tinktúry); liehové esencie; fermentované liehoviny; pitné liehoviny; digestíva (likéry a liehoviny); aguardiente (liehoviny z trstinového cukru); aperitívy; likérové aperitívy; aperitívy na báze destilovaných alkoholických nápojov; alkoholické nápoje (s výnimkou piva); krémové likéry; ochutené povzbudzujúce likéry; likéry s obsahom smotany; destilované nápoje; koktaily; hotové

alkoholické koktaily; alkoholické koktaily s obsahom mlieka; alkoholické koktaily v podobe chladených želatín; prípravky na výrobu alkoholických nápojov; výťažky z liehovín; vopred pripravené miešané alkoholické nápoje; vopred pripravené miešané alkoholické nápoje (nie s pivom).

35 - Maloobchodné a veľkoobchodné služby s tovarmi uvedenými v triede 30, 32 a 33 tohto zoznamu; maloobchodné a veľkoobchodné služby s tovarmi uvedenými v triede 30, 32 a 33 tohto zoznamu prostredníctvom internetu; on-line podpora predaja (pre tretie osoby) prostredníctvom internetu; organizovanie obchodných alebo reklamných výstav; písanie reklamných textov; poradenské služby pri riadení obchodnej činnosti; kancelárie zaoberajúce sa dovozom a vývozom; online reklama na počítačovej komunikačnej sieti; marketing; prenájom predajných stánkov; optimalizácia obchodovania na webových stránkach; poskytovanie obchodných informácií prostredníctvom webových stránok.

39 - Plnenie fliaš; balenie tovarov; skladovanie tovarov; doručovanie tovarov.

(540) **BLACK MAURITIUS DIAMOND**

- (550) slovná  
(731) Blue Mauritius Spirits, s.r.o., Majer 1258/3, Veľké Zálužie, SK;  
(740) BRICHTA & PARTNERS s. r. o., Bratislava - mestská časť Staré Mesto, SK;

(210) 670-2026

(220) 17.3.2026

(511) 5 NCL (13)

- (511) 5 - Farmaceutické prípravky; výživové doplnky.

(540) **XALPEBON**

- (550) slovná  
(731) MEDOCHEMIE Ltd., Constantinoupoleos Str. 1-10, Limassol, CY;

(210) 673-2026

(220) 17.3.2026

(511) 5 NCL (13)

- (511) 5 - Farmaceutické prípravky; výživové doplnky.

(540) **DAGETIA**

- (550) slovná  
(731) MEDOCHEMIE Ltd., Constantinoupoleos Str. 1-10, Limassol, CY;

(210) 676-2026

(220) 18.3.2026

(511) 9, 37 NCL (13)

- (511) 9 - Interaktívne terminály s dotykovými displejmi; sťahovateľné počítačové programy; nahraté počítačové programy; zariadenia na spracovanie údajov; periférne zariadenia počítačov; počítačový softvér (nahraté počítačové programy); výstražné trojuholníky do vozidiel; zariadenia globálneho polohového systému (gps); autorádiá; navigačné prístroje vozidiel (palubné počítače); smartfóny; automobilové držiaky telefónov; palubné kamery;

kamery do automobilov na cúvanie; priehľadné displeje (hud) do automobilov; simulátory vedenia a riadenia dopravných prostriedkov; tachometre dopravných prostriedkov; elektronické diaľkové ovládače ako príviesky na kľúče; reflexné prvky na oblečenie na zabránenie dopravným nehodám; elektrické zariadenia proti krádežiam; elektrické batérie (články); nabíjačky batérií; nabíjacie stanice pre elektromobily; elektrické batérie do automobilov.

37 - Inštalácie a opravy vykurovacích zariadení; inštalácie, údržba a opravy strojov; odrušovanie elektrických prístrojov a zariadení; autoservisy (údržba a tankovanie); údržba a opravy motorových vozidiel; čistenie vozidiel; opravy a údržba elektrických vozidiel; ošetrovanie vozidiel protikoróznymi nátermi; nabíjanie batérií vozidiel; opravy vozidiel pri dopravných nehodách; údržba vozidiel; mazanie vozidiel; antikoročné úpravy; protektorovanie pneumatík; vulkanizovanie pneumatík (opravy); vyvažovanie pneumatík; inštalácie a opravy poplašných systémov proti vlámaniu.

(540)

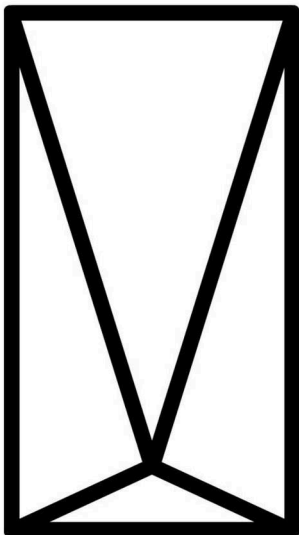

(550) obrazová

(731) AVATR Technology (Chongqing) Company Limited, Building 11, 101 Zizhu Road, Kangmei Street, Liangjiang New Area, Chongqing, CN;

(740) BRICHTA & PARTNERS s. r. o., Bratislava - mestská časť Staré Mesto, SK;

(210) 677-2026

(220) 18.3.2026

(511) 35, 36, 41 NCL (13)

(511) 35 - Reklama; marketing; vývoj marketingových stratégií a koncepcií; digitálny marketing; internetový marketing; obsahový marketing; reklamné agentúry; príprava reklamných kampaní; rozširovanie reklamných materiálov; prieskum trhu; analýza trhu; prieskum verejnej mienky; poskytovanie obchodných alebo podnikateľských informácií; riadenie obchodnej činnosti; odborné obchodné alebo podnikateľské

poradenstvo; poradenstvo pri organizovaní obchodnej činnosti; obchodné administratívne služby; asistancia pri obchodnej správe; kancelárske služby; outsourcing administratívnych činností; zbieranie údajov do počítačových databáz; zoradovanie údajov v počítačových databázach; aktualizácia a údržba údajov v počítačových databázach; vyhľadávanie obchodných informácií; obchodné sprostredkovateľské služby nadväzovania kontaktov medzi rôznymi odborníkmi a zákazníkmi; pomoc pri riadení podnikania; poradenstvo v oblasti obchodných procesov; podpora predaja pre tretie osoby; prezentácia tovarov a služieb pre tretie osoby; riadenie obchodných projektov; obchodné analýzy.

36 - Finančné služby; bankové služby; poisťovacie služby; služby zaistenia (krytia); sprostredkovanie poistenia; poradenstvo v oblasti poistenia; sprostredkovanie úverových zmlúv; sprostredkovanie finančných služieb; finančné poradenstvo; poradenské služby v oblasti finančného investovania; správa finančných aktív pre tretie osoby; poskytovanie informácií o poistení; investičné informácie; poskytovanie finančných informácií; finančné analýzy; hodnotenie finančných produktov; pomoc pri výbere finančných nástrojov; poskytovanie informácií o úverových produktoch; sprostredkovateľské služby v oblasti kapitálových trhov; sprostredkovanie finančných produktov; konzultačné služby v oblasti osobných financií.

41 - Vzdelávanie; školenia; organizovanie a vedenie tvorivých dielní (výučba); organizovanie a vedenie seminárov; vedenie kurzov; poskytovanie online vyučovacích kurzov; príprava a vedenie školení v oblasti podnikania, financií, poistenia, osobného rozvoja a marketingu; mimoškolská vzdelávacia činnosť; organizovanie a usporadúvanie vzdelávacích podujatí; mentoring pre podniky; koučovanie (školenie); odborná príprava; publikovanie vzdelávacích materiálov v elektronickej aj tlačenej forme.

(540)

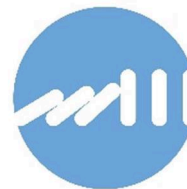

**MPS**

Moderné poisťovacie služby

(550) obrazová

(591) modrá (CMYK: 60,25,0,0, RGB: 108,165,218, HEX: 6CA5DA), biela

(731) MPS, s.r.o., Plynárenská 4659/1, Bratislava - mestská časť Ružinov, SK;

(210) 682-2026

(220) 18.3.2026

(511) 37 NCL (13)

(511) 37 - Inštalácie a opravy vykurovacích zariadení; inštalácie, údržba a opravy strojov odrušovanie elektrických prístrojov a zariadení; autoservisy (údržba a tankovanie); údržba a opravy motorových vozidiel; čistenie vozidiel; opravy a údržba elektrických vozidiel; ošetrovanie vozidiel protikoróznymi nátermi; nabíjanie batérií vozidiel; opravy vozidiel pri poruche; údržba vozidiel; mazanie vozidiel; protektorovanie pneumatík; údržba a opravy pneumatík; vyvažovanie pneumatík; inštalácia a opravy zabezpečovacích (poplachových) zariadení.

(540)

 The logo consists of the word "AVATR" in a stylized, bold, sans-serif font. The letters are black and have a slightly irregular, hand-drawn appearance. The 'A' and 'V' are connected at the top, and the 'T' and 'R' are also connected at the top.

(550) obrazová

(731) AVATR Technology (Chongqing) Company Limited, Building 11, 101 Zizhu Road, Kangmei Street, Liangjiang New Area, Chongqing, CN;

(740) BRICHTA & PARTNERS s. r. o., Bratislava - mestská časť Staré Mesto, SK;

(210) 691-2026

(220) 19.3.2026

(511) 9, 16, 28, 35, 38, 41 NCL (13)

(511) 9 - Elektronické, optické a meracie prístroje a zariadenia; prístroje na záznam, prenos, spracovanie a reprodukciu zvuku, obrazu alebo údajov; telekomunikačné prístroje a zariadenia; vysielacie zariadenia; prepájacie alebo smerovacie zariadenia; prístroje na prenos údajov; magnetické nosiče údajov; počítače; periférne zariadenia počítačov; elektronické obvody na prenos programových údajov; počítačový softvér (nahraté počítačové programy); počítačový softvér (sťahovateľný); elektronické publikácie (sťahovateľné); digitálna hudba (sťahovateľná); MP3 prehrávače; videofilmy; mikroprocesory; počítačové klávesnice; modemy; čipové telefónne karty; exponované filmy; kreslené filmy; fotoaparáty; gramofónové platne; gramofóny; hudobné mincové automaty; kamery; magnetofóny; mobilné telefóny; elektronické stieracie žreby na lotériové hry (softvér).  
16 - Papier; kartón; lepenka; tlačoviny; tlačené publikácie; časopisy (periodiká); noviny; knihy; prospekty; brožúry; plagáty; fotografie (tlačoviny); pohľadnice; kalendáre; katalógy; príručky; sprievodcovia (tlačené publikácie); ročenky; tlačené reklamné materiály; letáky; kancelárske potreby okrem nábytku.

28 - Biliardové stoly; karty na bingo; dáma (hra); domino (hra); hracie karty; hracie kocky; hracie žetóny; stavebnicové kocky (hračky); kolky (hra); ruletové kolesá; stolové hry; šachové hry; videohry; šípky (hra); žetóny na hazardné hry; stieracie žreby (na lotériové hry); výherné hracie automaty; prístroje na elektronické hry; herné konzoly; hracie žreby a tikety.

35 - Poradenské a konzultačné služby v oblasti reklamy; poradenské a konzultačné služby v oblasti obchodnej administratívy; poradenské a konzultačné služby

v oblasti služieb uvedených v triede 35 tohto zoznamu; poskytovanie obchodných alebo podnikateľských informácií; marketing; obchodný alebo podnikateľský prieskum; prieskum verejnej mienky; prieskum trhu; analýzy nákladov; hospodárske (ekonomické) predpovede; správa počítačových súborov; zbieranie údajov do počítačových databáz; zoradovanie údajov v počítačových databázach; vzťahy s verejnosťou (public relations); organizovanie obchodných alebo reklamných výstav; personálne poradenstvo; predvádzanie tovaru; reklamné plagátovanie; obchodná správa licencií výrobkov a služieb (pre tretie osoby); prezentácia výrobkov v komunikačných médiách pre maloobchod; rozširovanie reklamných alebo inzertných oznamov; rozširovanie reklamných materiálov zákazníkom (letáky, prospekty, tlačoviny, vzorky); vydávanie reklamných textov; aktualizovanie reklamných materiálov; prenájom reklamných plôch; rozhlasová reklama; reklama; online reklama na počítačovej komunikačnej sieti; reklama prostredníctvom mobilných telefónov; reklamné agentúry; televízna reklama; reklamné služby prostredníctvom akéhokoľvek média, prostredníctvom telefónnej siete, dátovej siete, informačnej siete, elektronickej siete, komunikačnej siete alebo počítačovej siete; poskytovanie informácií obchodného alebo reklamného charakteru; poskytovanie multimedialných informácií obchodného alebo reklamného charakteru; vyhľadávanie informácií v počítačových súboroch (pre tretie osoby); prenájom reklamných materiálov; obchodné sprostredkovateľské služby; spracovanie textov; vyhľadávanie sponzorov; komerčné informačné kancelárie.

38 - Elektronická pošta; vysielanie káblovej televízie; vysielacie služby; telekomunikačné služby; televízne vysielanie; rozhlasové vysielanie; telefonické služby; spravodajské kancelárie; prenájom prístrojov na prenos správ; poskytovanie audiotextových telekomunikačných služieb.

41 - Vzdelávanie; zábava; zábavné parky; informácie o možnostiach zábavy; organizovanie a vedenie lotérií a stávkových hier; organizovanie lotérií a stávkových hier prostredníctvom internetu; organizovanie a vedenie hier o peniaze; organizovanie elektronických kurzových stávk; organizovanie kurzových stávk; organizovanie kurzových stávk prostredníctvom internetu; hazardné hry (herne); poskytovanie športovísk; tvorba televíznych programov; tvorba publicistických, spravodajských, zábavných a vzdelávacích programov; nahrávanie videofilmov; televízna zábava; divadelné predstavenia; tvorba divadelných alebo iných predstavení; prenájom kinematografických prístrojov; prenájom osvetľovacích prístrojov do divadelných sál a televíznych štúdií; prenájom dekorácií na predstavenia; požičiavanie kinematografických filmov; požičiavanie videopások; produkcia filmov (nie reklamných); filmové štúdiá; poskytovanie informácií oblasti kultúry, športu, zábavy a vzdelávania; výchovno-zábavné klubové služby;

organizovanie a vedenie koncertov; organizovanie plesov; organizovanie súťaží krásy; organizovanie športových súťaží; organizovanie vedomostných súťaží; organizovanie zábavných súťaží; organizovanie kultúrnych alebo vzdelávacích výstav; organizovanie a vedenie konferencií; organizovanie a vedenie školení; organizovanie živých vystúpení; plánovanie a organizovanie večierkov; nahrávacie štúdiá (služby); reportárske služby; vydávanie textov (okrem reklamných); elektronická edičná činnosť v malom (DTP služby); on-line poskytovanie elektronických publikácií (bez možnosti kopírovania); on-line vydávanie elektronických kníh, novín a časopisov; on-line poskytovanie počítačových hier (z počítačových sietí); prenájom videorekordérov; požičiavanie audio prístrojov; organizovanie a vedenie konferencií poskytované on-line prostredníctvom telekomunikačného spojenia alebo počítačovej siete; organizovanie a vedenie seminárov poskytované on-line prostredníctvom telekomunikačného spojenia alebo počítačovej siete; organizovanie a vedenie tvorivých dielní (výučba) poskytované on-line prostredníctvom telekomunikačného spojenia alebo počítačovej siete; on-line poskytovanie digitálnej hudby (bez možnosti kopírovania); informácie o možnostiach rekreácie, zábavy, výchovy a vzdelávani poskytované on-line z počítačových databáz alebo internetu; tvorba rozhlasových programov; fotografické reportáže; nahrávanie videopások; vydávanie kníh; organizovanie kultúrno-spoločenských podujatí a hier (nie na reklamné účely); organizovanie vedomostných alebo zábavných súťaží prostredníctvom internetu alebo telefónov a mobilných telefónov; rozhlasová zábava; prekladateľské služby; organizovanie zábavných a súťažných hier (okrem reklamných); televízna zábava a súťažné hry vyžadujúce telefonickú účasť divákov; interaktívne zábavné služby s použitím mobilných telefónov; rezervácie vstupeniek na zábavné predstavenia.

(540)



- (550) obrazová  
 (591) čierna, šedá, oranžová, červená, žltá  
 (731) N I K É, spol. s r.o., Ilkovičova 5981/34, Bratislava - mestská časť Karlova Ves, SK;  
 (740) TM & PATENT ATTORNEY NEUSCHL s. r. o., Bratislava - mestská časť Staré Mesto, SK;

**(210) 692-2026**

(220) 19.3.2026

**(511) 32** NCL (13)

(511) 32 - Nealkoholické nápoje okrem nealkoholického vína.

**(540)**

(550) priestorová

(591) modrá

(731) BUDIŠ a. s., Budiš, Dubové, SK;

(740) G. Lehnert, s. r. o., Bratislava-Staré Mesto, SK;

**(210) 693-2026**

(220) 19.3.2026

**(511) 16, 36, 41** NCL (13)

(511) 16 - Tlačené publikácie.

36 - Investovanie vlastných kapitálových zdrojov; finančné poradenstvo a analýzy.

41 - Vzdelávanie; koučovanie (školenie).

**(540) Finančný temperament**

(550) slovná

(731) Beyond Mondays s. r. o., Pažitková 3066/3, Bratislava - mestská časť Ružinov, SK;

(740) JUDr. Michaela Lapuníková, advokátka, Považská Bystrica, SK;

**(210) 698-2026**

(220) 19.3.2026

**(511) 9, 16, 28, 35, 38, 41** NCL (13)

(511) 9 - Elektronické, optické a meracie prístroje a zariadenia; prístroje na záznam, prenos, spracovanie a reprodukciu zvuku, obrazu alebo údajov; telekomunikačné prístroje a zariadenia; vysielacie zariadenia; prepájacie alebo smerovacie zariadenia; prístroje na prenos údajov; magnetické nosiče údajov; počítače; periférne zariadenia počítačov; elektronické obvody na prenos programových údajov; počítačový softvér (nahraté počítačové programy); počítačový softvér (sťahovateľný); elektronické publikácie (sťahovateľné); digitálna hudba (sťahovateľná); MP3

prehrávače; videofilmy; mikroprocesory; počítačové klávesnice; modemy; čipové telefónne karty; exponované filmy; kreslené filmy; fotoaparáty; gramofónové platne; gramofóny; hudobné mincové automaty; kamery; magnetofóny; mobilné telefóny; elektronické stieracie žreby na lotériové hry (softvér).

16 - Papier; kartón; lepenka; tlačoviny; tlačené publikácie; časopisy (periodiká); noviny; knihy; prospekty; brožúry; plagáty; fotografie (tlačoviny); pohľadnice; kalendáre; katalógy; príručky; sprievodcovia (tlačené publikácie); ročenky; tlačené reklamné materiály; letáky; kancelárske potreby okrem nábytku.

28 - Biliardové stoly; karty na bingo; dáma (hra); domino (hra); hracie karty; hracie kocky; hracie žetóny; stavebnicové kocky (hračky); kolky (hra); ruletové kolesá; stolové hry; šachové hry; videohry; šípky (hra); žetóny na hazardné hry; stieracie žreby (na lotériové hry); výherné hracie automaty; prístroje na elektronické hry; herné konzoly; hracie žreby a tikety.

35 - Poradenské a konzultačné služby v oblasti reklamy; poradenské a konzultačné služby v oblasti obchodnej administratívy; poradenské a konzultačné služby v oblasti služieb uvedených v triede 35 tohto zoznamu; poskytovanie obchodných alebo podnikateľských informácií; marketing; obchodný alebo podnikateľský prieskum; prieskum verejnej mienky; prieskum trhu; analýzy nákladov; hospodárske (ekonomické) predpovede; správa počítačových súborov; zbieranie údajov do počítačových databáz; zoraďovanie údajov v počítačových databázach; vzťahy s verejnosťou (public relations); organizovanie obchodných alebo reklamných výstav; personálne poradenstvo; predvádzanie tovaru; reklamné plagátovanie; obchodná správa licencií výrobkov a služieb (pre tretie osoby); prezentácia výrobkov v komunikačných médiách pre maloobchod; rozširovanie reklamných alebo inzertných oznamov; rozširovanie reklamných materiálov zákazníkom (letáky, prospekty, tlačoviny, vzorky); vydávanie reklamných textov; aktualizovanie reklamných materiálov; prenájom reklamných plôch; rozhlasová reklama; reklama; online reklama na počítačovej komunikačnej sieti; reklama prostredníctvom mobilných telefónov; reklamné agentúry; televízna reklama; reklamné služby prostredníctvom akéhokoľvek média, prostredníctvom telefónnej siete, dátovej siete, informačnej siete, elektronickej siete, komunikačnej siete alebo počítačovej siete; poskytovanie informácií obchodného alebo reklamného charakteru; poskytovanie multimediálnych informácií obchodného alebo reklamného charakteru; vyhľadávanie informácií v počítačových súboroch (pre tretie osoby); prenájom reklamných materiálov; obchodné sprostredkovateľské služby; spracovanie textov; vyhľadávanie sponzorov; komerčné informačné kancelárie.

38 - Elektronická pošta; vysielanie káblovej televízie; vysielacie služby; telekomunikačné služby; televízne vysielanie; rozhlasové vysielanie; telefonické služby; spravodajské kancelárie; prenájom prístrojov

na prenos správ; poskytovanie audiotextových telekomunikačných služieb.

41 - Vzdelávanie; zábava; zábavné parky; informácie o možnostiach zábavy; organizovanie a vedenie lotérií a stávkových hier; organizovanie lotérií a stávkových hier prostredníctvom internetu; organizovanie a vedenie hier o peniaze; organizovanie elektronických kurzových stávok; organizovanie kurzových stávok; organizovanie kurzových stávok prostredníctvom internetu; hazardné hry (herne); poskytovanie športovísk; tvorba televíznych programov; tvorba publicistických, spravodajských, zábavných a vzdelávacích programov; nahrávanie videofilmov; televízna zábava; divadelné predstavenia; tvorba divadelných alebo iných predstavení; prenájom kinematografických prístrojov; prenájom osvetľovacích prístrojov do divadelných sál a televíznych štúdií; prenájom dekorácií na predstavenia; požičiavanie kinematografických filmov; požičiavanie videopások; produkcia filmov (nie reklamných); filmové štúdiá; poskytovanie informácií oblasti kultúry, športu, zábavy a vzdelávania; výchovno-zábavné klubové služby; organizovanie a vedenie koncertov; organizovanie plesov; organizovanie súťaží krásy; organizovanie športových súťaží; organizovanie vedomostných súťaží; organizovanie zábavných súťaží; organizovanie kultúrnych alebo vzdelávacích výstav; organizovanie a vedenie konferencií; organizovanie a vedenie školení; organizovanie živých vystúpení; plánovanie a organizovanie večierkov; nahrávacie štúdiá (služby); reportárske služby; vydávanie textov (okrem reklamných); elektronická edičná činnosť v malom (DTP služby); on-line poskytovanie elektronických publikácií (bez možnosti kopírovania); on-line vydávanie elektronických kníh, novín a časopisov; on-line poskytovanie počítačových hier (z počítačových sietí); prenájom videorekordérov; požičiavanie audio prístrojov; organizovanie a vedenie konferencií poskytované on-line prostredníctvom telekomunikačného spojenia alebo počítačovej siete; organizovanie a vedenie seminárov poskytované on-line prostredníctvom telekomunikačného spojenia alebo počítačovej siete; organizovanie a vedenie tvorivých dielní (výučba) poskytované on-line prostredníctvom telekomunikačného spojenia alebo počítačovej siete; on-line poskytovanie digitálnej hudby (bez možnosti kopírovania); informácie o možnostiach rekreácie, zábavy, výchove a vzdelávaní poskytované on-line z počítačových databáz alebo internetu; tvorba rozhlasových programov; fotografické reportáže; nahrávanie videopások; vydávanie kníh; organizovanie kultúrno-spoločenských podujatí a hier (nie na reklamné účely); organizovanie vedomostných alebo zábavných súťaží prostredníctvom internetu alebo telefónov a mobilných telefónov; rozhlasová zábava; prekladateľské služby; organizovanie zábavných a súťažných hier (okrem reklamných); televízna zábava a súťažné hry vyžadujúce telefonickú účasť divákov; interaktívne zábavné služby s použitím

mobilných telefónov; rezervácie vstupeniek na zábavné predstavenia.

(540)



(550) obrazová

(591) čierna, oranžová, červená, žltá

(731) N I K É, spol. s r.o., Ilkovičova 5981/34, Bratislava - mestská časť Karlova Ves, SK;

(740) TM & PATENT ATTORNEY NEUSCHL s. r. o., Bratislava - mestská časť Staré Mesto, SK;

(210) 699-2026

(220) 19.3.2026

(511) 9, 16, 28, 35, 38, 41 NCL (13)

(511) 9 - Elektronické, optické a meracie prístroje a zariadenia; prístroje na záznam, prenos, spracovanie a reprodukciu zvuku, obrazu alebo údajov; telekomunikačné prístroje a zariadenia; vysielacie zariadenia; prepájacie alebo smerovacie zariadenia; prístroje na prenos údajov; magnetické nosiče údajov; počítače; periférne zariadenia počítačov; elektronické obvody na prenos programových údajov; počítačový softvér (nahraté počítačové programy); počítačový softvér (sťahovateľný); elektronické publikácie (sťahovateľné); digitálna hudba (sťahovateľná); MP3 prehrávače; videofilmy; mikroprocesory; počítačové klávesnice; modemy; čipové telefónne karty; exponované filmy; kreslené filmy; fotoaparáty; gramofónové platne; gramofóny; hudobné mincové automaty; kamery; magnetofóny; mobilné telefóny; elektronické stieracie žreby na lotériové hry (softvér).

16 - Papier; kartón; lepenka; tlačoviny; tlačené publikácie; časopisy (periodiká); noviny; knihy; prospekty; brožúry; plagáty; fotografie (tlačoviny); pohľadnice; kalendáre; katalógy; príručky; sprievodcovia (tlačené publikácie); ročenky; tlačené reklamné materiály; letáky; kancelárske potreby okrem nábytku.

28 - Biliardové stoly; karty na bingo; dáma (hra); domino (hra); hracie karty; hracie kocky; hracie žetóny; stavebnicové kocky (hračky); kolky (hra); ruletové kolesá; stolové hry; šachové hry; videohry; šípky

(hra); žetóny na hazardné hry; stieracie žreby (na lotériové hry); výherné hracie automaty; prístroje na elektronické hry; herné konzoly; hracie žreby a tikety. 35 - Poradenské a konzultačné služby v oblasti reklamy; poradenské a konzultačné služby v oblasti obchodnej administratívy; poradenské a konzultačné služby v oblasti služieb uvedených v triede 35 tohto zoznamu; poskytovanie obchodných alebo podnikateľských informácií; marketing; obchodný alebo podnikateľský prieskum; prieskum verejnej mienky; prieskum trhu; analýzy nákladov; hospodárske (ekonomické) predpovede; správa počítačových súborov; zbieranie údajov do počítačových databáz; zoraďovanie údajov v počítačových databázach; vzťahy s verejnosťou (public relations); organizovanie obchodných alebo reklamných výstav; personálne poradenstvo; predvádzanie tovaru; reklamné plagátovanie; obchodná správa licencií výrobkov a služieb (pre tretie osoby); prezentácia výrobkov v komunikačných médiách pre maloobchod; rozširovanie reklamných alebo inzertných oznamov; rozširovanie reklamných materiálov zákazníkom (letáky, prospekty, tlačoviny, vzorky); vydávanie reklamných textov; aktualizovanie reklamných materiálov; prenájom reklamných plôch; rozhlasová reklama; reklama; online reklama na počítačovej komunikačnej sieti; reklama prostredníctvom mobilných telefónov; reklamné agentúry; televízna reklama; reklamné služby prostredníctvom akéhokoľvek média, prostredníctvom telefónnej siete, dátovej siete, informačnej siete, elektronickej siete, komunikačnej siete alebo počítačovej siete; poskytovanie informácií obchodného alebo reklamného charakteru; poskytovanie multimediálnych informácií obchodného alebo reklamného charakteru; vyhľadávanie informácií v počítačových súboroch (pre tretie osoby); prenájom reklamných materiálov; obchodné sprostredkovateľské služby; spracovanie textov; vyhľadávanie sponzorov; komerčné informačné kancelárie.

38 - Elektronická pošta; vysielanie káblovej televízie; vysielacie služby; telekomunikačné služby; televízne vysielanie; rozhlasové vysielanie; telefonické služby; spravodajské kancelárie; prenájom prístrojov na prenos správ; poskytovanie audiotextových telekomunikačných služieb.

41 - Vzdelávanie; zábava; zábavné parky; informácie o možnostiach zábavy; organizovanie a vedenie lotérií a stávkových hier; organizovanie lotérií a stávkových hier prostredníctvom internetu; organizovanie a vedenie hier o peniaze; organizovanie elektronických kurzových stávok; organizovanie kurzových stávok; organizovanie kurzových stávok prostredníctvom internetu; hazardné hry (herne); poskytovanie športovísk; tvorba televíznych programov; tvorba publicistických, spravodajských, zábavných a vzdelávacích programov; nahrávanie videofilmov; televízna zábava; divadelné predstavenia; tvorba divadelných alebo iných predstavení; prenájom kinematografických prístrojov; prenájom osvetľovacích prístrojov do divadelných

sál a televíznych štúdií; prenájom dekorácií na predstavenia; požičiavanie kinematografických filmov; požičiavanie videopások; produkcia filmov (nie reklamných); filmové štúdiá; poskytovanie informácií oblasti kultúry, športu, zábavy a vzdelávania; výchovno-zábavné klubové služby; organizovanie a vedenie koncertov; organizovanie plesov; organizovanie súťaží krásy; organizovanie športových súťaží; organizovanie vedomostných súťaží; organizovanie zábavných súťaží; organizovanie kultúrnych alebo vzdelávacích výstav; organizovanie a vedenie konferencií; organizovanie a vedenie školení; organizovanie živých vystúpení; plánovanie a organizovanie večierkov; nahrávacie štúdiá (služby); reportárske služby; vydávanie textov (okrem reklamných); elektronická edičná činnosť v malom (DTP služby); on-line poskytovanie elektronických publikácií (bez možnosti kopírovania); on-line vydávanie elektronických kníh, novín a časopisov; on-line poskytovanie počítačových hier (z počítačových sietí); prenájom videorekordérov; požičiavanie audio prístrojov; organizovanie a vedenie konferencií poskytované on-line prostredníctvom telekomunikačného spojenia alebo počítačovej siete; organizovanie a vedenie seminárov poskytované on-line prostredníctvom telekomunikačného spojenia alebo počítačovej siete; organizovanie a vedenie tvorivých dielní (výučba) poskytované on-line prostredníctvom telekomunikačného spojenia alebo počítačovej siete; on-line poskytovanie digitálnej hudby (bez možnosti kopírovania); informácie o možnostiach rekreácie, zábavy, výchovy a vzdelávania poskytované on-line z počítačových databáz alebo internetu; tvorba rozhlasových programov; fotografické reportáže; nahrávanie videopások; vydávanie kníh; organizovanie kultúrno-spoločenských podujatí a hier (nie na reklamné účely); organizovanie vedomostných alebo zábavných súťaží prostredníctvom internetu alebo telefónov a mobilných telefónov; rozhlasová zábava; prekladateľské služby; organizovanie zábavných a súťažných hier (okrem reklamných); televízna zábava a súťažné hry vyžadujúce telefonickú účasť divákov; interaktívne zábavné služby s použitím mobilných telefónov; rezervácie vstupeniek na zábavné predstavenia.

**(540)****(550)** obrazová**(591)** čierna, šedá, oranžová, červená, žltá**(731)** N I K É, spol. s r.o., Ilkovičova 5981/34, Bratislava - mestská časť Karlova Ves, SK;**(740)** TM & PATENT ATTORNEY NEUSCHL s. r. o., Bratislava - mestská časť Staré Mesto, SK;**(210)** 700-2026**(220)** 19.3.2026**(511)** 9, 16, 28, 35, 38, 41 NCL (13)

**(511)** 9 - Elektronické, optické a meracie prístroje a zariadenia; prístroje na záznam, prenos, spracovanie a reprodukciu zvuku, obrazu alebo údajov; telekomunikačné prístroje a zariadenia; vysielacie zariadenia; prepájacie alebo smerovacie zariadenia; prístroje na prenos údajov; magnetické nosiče údajov; počítače; periférne zariadenia počítačov; elektronické obvody na prenos programových údajov; počítačový softvér (nahraté počítačové programy); počítačový softvér (sťahovateľný); elektronické publikácie (sťahovateľné); digitálna hudba (sťahovateľná); MP3 prehrávače; videofilmy; mikroprocesory; počítačové klávesnice; modemy; čipové telefónne karty; exponované filmy; kreslené filmy; fotoaparáty; gramofónové platne; gramofóny; hudobné mincové automaty; kamery; magnetofóny; mobilné telefóny; elektronické stieracie žreby na lotériové hry (softvér).

16 - Papier; kartón; lepenka; tlačoviny; tlačené publikácie; časopisy (periodiká); noviny; knihy; prospekty; brožúry; plagáty; fotografie (tlačoviny); pohľadnice; kalendáre; katalógy; príručky; sprievodcovia (tlačené publikácie); ročenky; tlačené reklamné materiály; letáky; kancelárske potreby okrem nábytku.

28 - Biliardové stoly; karty na bingo; dáma (hra); domino (hra); hracie karty; hracie kocky; hracie žetóny; stavebnicové kocky (hračky); kolky (hra); ruletové kolesá; stolové hry; šachové hry; videohry; šípky (hra); žetóny na hazardné hry; stieracie žreby (na

lotériové hry); výherné hracie automaty; prístroje na elektronické hry; herné konzoly; hracie žreby a tikety. 35 - Poradenské a konzultačné služby v oblasti reklamy; poradenské a konzultačné služby v oblasti obchodnej administratívy; poradenské a konzultačné služby v oblasti služieb uvedených v triede 35 tohto zoznamu; poskytovanie obchodných alebo podnikateľských informácií; marketing; obchodný alebo podnikateľský prieskum; prieskum verejnej mienky; prieskum trhu; analýzy nákladov; hospodárske (ekonomické) predpovede; správa počítačových súborov; zbieranie údajov do počítačových databáz; zoraďovanie údajov v počítačových databázach; vzťahy s verejnosťou (public relations); organizovanie obchodných alebo reklamných výstav; personálne poradenstvo; predvádzanie tovaru; reklamné plagátovanie; obchodná správa licencií výrobkov a služieb (pre tretie osoby); prezentácia výrobkov v komunikačných médiách pre maloobchod; rozširovanie reklamných alebo inzertných oznamov; rozširovanie reklamných materiálov zákazníkom (letáky, prospekty, tlačoviny, vzorky); vydávanie reklamných textov; aktualizovanie reklamných materiálov; prenájom reklamných plôch; rozhlasová reklama; reklama; online reklama na počítačovej komunikačnej sieti; reklama prostredníctvom mobilných telefónov; reklamné agentúry; televízna reklama; reklamné služby prostredníctvom akéhokoľvek média, prostredníctvom telefónnej siete, dátovej siete, informačnej siete, elektronickej siete, komunikačnej siete alebo počítačovej siete; poskytovanie informácií obchodného alebo reklamného charakteru; poskytovanie multimediálnych informácií obchodného alebo reklamného charakteru; vyhľadávanie informácií v počítačových súboroch (pre tretie osoby); prenájom reklamných materiálov; obchodné sprostredkovateľské služby; spracovanie textov; vyhľadávanie sponzorov; komerčné informačné kancelárie.

38 - Elektronická pošta; vysielanie káblovej televízie; vysielacie služby; telekomunikačné služby; televízne vysielanie; rozhlasové vysielanie; telefonické služby; spravodajské kancelárie; prenájom prístrojov na prenos správ; poskytovanie audiotextových telekomunikačných služieb.

41 - Vzdelávanie; zábava; zábavné parky; informácie o možnostiach zábavy; organizovanie a vedenie lotérií a stávkových hier; organizovanie lotérií a stávkových hier prostredníctvom internetu; organizovanie a vedenie hier o peniaze; organizovanie elektronických kurzových stávok; organizovanie kurzových stávok; organizovanie kurzových stávok prostredníctvom internetu; hazardné hry (herne); poskytovanie športovísk; tvorba televíznych programov; tvorba publicistických, spravodajských, zábavných a vzdelávacích programov; nahrávanie videofilmov; televízna zábava; divadelné predstavenia; tvorba divadelných alebo iných predstavení; prenájom kinematografických prístrojov; prenájom osvetľovacích prístrojov do divadelných sál a televíznych štúdií; prenájom dekorácií

na predstavenia; požičkovanie kinematografických filmov; požičkovanie videopások; produkcia filmov (nie reklamných); filmové štúdiá; poskytovanie informácií oblasti kultúry, športu, zábavy a vzdelávania; výchovno-zábavné klubové služby; organizovanie a vedenie koncertov; organizovanie plesov; organizovanie súťaží krásy; organizovanie športových súťaží; organizovanie vedomostných súťaží; organizovanie zábavných súťaží; organizovanie kultúrnych alebo vzdelávacích výstav; organizovanie a vedenie konferencií; organizovanie a vedenie školení; organizovanie živých vystúpení; plánovanie a organizovanie večierkov; nahrávacie štúdiá (služby); reportárske služby; vydávanie textov (okrem reklamných); elektronická edičná činnosť v malom (DTP služby); on-line poskytovanie elektronických publikácií (bez možnosti kopírovania); on-line vydávanie elektronických kníh, novín a časopisov; on-line poskytovanie počítačových hier (z počítačových sietí); prenájom videorekordérov; požičkovanie audio prístrojov; organizovanie a vedenie konferencií poskytované on-line prostredníctvom telekomunikačného spojenia alebo počítačovej siete; organizovanie a vedenie seminárov poskytované on-line prostredníctvom telekomunikačného spojenia alebo počítačovej siete; organizovanie a vedenie tvorivých dielní (výučba) poskytované on-line prostredníctvom telekomunikačného spojenia alebo počítačovej siete; on-line poskytovanie digitálnej hudby (bez možnosti kopírovania); informácie o možnostiach rekreácie, zábavy, výchove a vzdelávaní poskytované on-line z počítačových databáz alebo internetu; tvorba rozhlasových programov; fotografické reportáže; nahrávanie videopások; vydávanie kníh; organizovanie kultúrno-spoločenských podujatí a hier (nie na reklamné účely); organizovanie vedomostných alebo zábavných súťaží prostredníctvom internetu alebo telefónov a mobilných telefónov; rozhlasová zábava; prekladateľské služby; organizovanie zábavných a súťažných hier (okrem reklamných); televízna zábava a súťažné hry vyžadujúce telefonickú účasť divákov; interaktívne zábavné služby s použitím mobilných telefónov; rezervácie vstupeniek na zábavné predstavenia.

**(540) Niké BetBuilder**

(550) slovná

(731) N I K É, spol. s r.o., Ilkovičova 5981/34, Bratislava - mestská časť Karlova Ves, SK;

(740) TM & PATENT ATTORNEY NEUSCHL s. r. o., Bratislava - mestská časť Staré Mesto, SK;

**(210) 701-2026**

(220) 20.3.2026

**(511) 9, 35, 41** NCL (13)

(511) 9 - Sťahovateľné elektronické publikácie; sťahovateľné obrazové súbory; sťahovateľné videozáznamy.

35 - Marketing; online reklama na počítačovej komunikačnej sieti; podpora predaja pre tretie osoby;

prezentácia výrobkov v komunikačných médiách pre maloobchod; reklama.

41 - Koučovanie (školenie); online poskytovanie nesťahovateľných videozáznamov; organizovanie a vedenie seminárov; organizovanie a vedenie tvorivých dielní (výučba); tvorba digitálnych nahrávok (podcastov); vydávanie textov (okrem reklamných); vzdelávanie; školenia.

**(540) PinKats**

(550) slovná

(731) PinKats, s. r. o., Letná 1080/34, Stará Ľubovňa, SK;

(740) JUDr. Erik Špila, advokát, Senec, SK;

**(210) 709-2026**

(220) 20.3.2026

**(511) 9, 16, 35, 41** NCL (13)

(511) 9 - Nahraté a sťahovateľné multimediálne súbory, počítačový softvér, nenahraté nosiče digitálnych alebo analógových záznamov a pamäťové médiá; sťahovateľné elektronické publikácie; sťahovateľné obrazové súbory; platformy počítačového softvéru, nahrané alebo na stiahnutie; sťahovateľný aplikačný softvér virtuálneho prostredia; sťahovateľné videozáznamy.

16 - Brožúry; knihy; časové rozvrhy (tlačoviny); tlačoviny; tlačené publikácie.

35 - Aktualizovanie reklamných materiálov; vydávanie reklamných textov; reklama; grafická úprava tlačovín na reklamné účely; marketing; cielený marketing; marketing v rámci vydávania softvéru; vytváranie identity značky pre tretie osoby (reklamné služby); reklama na výrobky prostredníctvom influencerov; marketing prostredníctvom influencerov.

41 - Vzdelávanie; náboženská výchova; online vydávanie elektronických kníh a časopisov; online poskytovanie nesťahovateľných elektronických publikácií; online poskytovanie nesťahovateľných videozáznamov; tvorba digitálnych nahrávok (podcastov); online poskytovanie nesťahovateľných obrázkov.

**(540)**



(550) obrazová

(591) tmavomodrá (HEX # 26215c), červená (HEX # ef3b493, resp. RGB 238, 76, 80 / HEX #EE4C50), fialová (RGB 69, 32, 95 / HEX #45205F, resp. RGB 96, 41, 112 / HEX #602970), svetlosivá (HEX #E6E5E8), biela (HEX #FFFFFF)

(731) MISIA Slovensko o.z., Karvaša a Bláhovca 5296/155, Vrútky, SK;

(740) SPATE legal s. r. o., Senec, SK;

**(210) 720-2026**

(220) 24.3.2026

**(511) 9, 35, 36, 38, 41, 42** NCL (13)

(511) 9 - Prístroje a nástroje vedecké, výskumné, navigačné, geodetické, fotografické, kinematografické, audiovizuálne, optické, signalizačné, detekčné, testovacie, kontrolné, záchranné, vzdelávacie a prístroje a nástroje na meranie a váženie; prístroje a nástroje na vedenie, distribúciu, transformáciu, akumuláciu, reguláciu alebo kontrolu elektrického prúdu; prístroje na nahrávanie, prenos alebo reprodukciu zvuku alebo obrazu; magnetické nosiče údajov, záznamové disky; kompaktné disky, DVD a ostatné nosiče digitálnych nahrávok; mincové mechanizmy; registračné pokladnice, počítacie stroje, zariadenia na spracovanie údajov a počítače; počítačový softvér (nahraté počítačové programy); zariadenia na hasenie požiarov; zariadenia na prenos zvuku a obrazu; telekomunikačné prístroje; prenosné telekomunikačné prístroje; mobilné telekomunikačné slúchadlá (headsety); digitálne telekomunikačné prístroje a nástroje; digitálne tablety; tablety (prenosné počítače); počítačový hardvér; počítačový aplikačný softvér; softvér sťahovateľný z internetu; počítačový softvér (nahraté počítačové programy); počítačové softvérové aplikácie (sťahovateľné); mobilné softvérové aplikácie, aplikácie s možnosťou stiahnutia pre multimediálne prístroje; počítačové hry (softvér); počítačové hry (softvér); počítačové softvérové aplikácie (sťahovateľné); počítačové hry (softvér); vreckové počítače (PDA); vreckové počítače; mobilné telefóny; tyče na fotografie "selfie"; smart prstene; smartfóny; inteligentné hodinky; technológie s možnosťou nosenia, menovite nositeľné telekomunikačné prístroje, telekomunikačné prístroje, smartfóny, hodinky, monitory, displeje, počítačový hardvér, prístroj na sledovanie aktivity, zvukové zariadenia, video monitory, digitálne elektronické zariadenia, všetky vyššie uvedené výrobky sú schopné poskytovať prístup k internetu; prenosné počítače; elektrické lineárne aktuátory; zariadenia telekomunikačných sietí; riadiaci softvér telekomunikačných sietí a telekomunikačných zariadení; ochranné odevy; chrániče hlavy; televízne prijímače; slúchadlá; zariadenia globálneho polohového systému (GPS); satelitné navigačné prístroje; senzory, žiadne z nich nie sú výrobkami v oblasti tekutín alebo plynov; počítačové hardvérové moduly na použitie v elektronických prístrojoch internetu vecí (IoT), počítačové hardvérové moduly na použitie v snímačoch a bránach internetu vecí (IoT); počítačový hardvér a softvér na použitie s prístrojmi internetu vecí (IoT), žiadne z týchto výrobkov nesúvisia s tekutinami ani plynmi; počítačový softvér na CD-ROM diskoch; SD karty (zabezpečené digitálne karty); Inteligentné meradlá; okuliare; okuliarové šošovky; slnečné okuliare; ochranné

okuliare a príslušné puzdrá; kontaktné šošovky; fotoaparáty; fotografické objektívy; MP3 prehrávače; zvukové pásky, audiokazety; audio disky; audio-video pásky; audio a video kazety; audio-video disky; videopásky; videokazety; video disky; CD, DVD; elektronické publikácie (sťahovateľné); sťahovateľné obrazové súbory; sťahovateľné hudobné súbory; podložky pod myš; magnety; obaly na mobilné telefóny; puzdrá na mobilné telefóny; handsfree (zariadenia umožňujúce telefonovať bez použitia rúk); magnetické karty; zakódované karty; aplikačný softvér pre mobilný telefón; telekomunikačný softvér; softvér na spracovanie finančných transakcií; elektronické informačné tabule; elektrické batérie (články); nabíjačky batérií; bezpečnostné poplašné zariadenia; bezpečnostné kamery; bezpečnostné výstražné zariadenia; bezpečnostné kontrolné zariadenia; bezpečnostné sledovacie zariadenia; počítačový softvér na bezpečnostné účely; počítačový softvér na poisťovacie účely; SIM karty; Interaktívne terminály s dotykovými displejmi; antény; alarmy; elektrické káble; chemické prístroje a nástroje; počítačové operačné programy (nahraté); periférne zariadenia počítačov; zariadenia na spracovanie údajov; diagnostické prístroje (nie na lekárske použitie); diaľkomery; zariadenia na zaznamenávanie vzdialenosti; sťahovateľné zvonenia do mobilných telefónov; elektronické zabezpečovacie prívesky na tovary; okuliare; okuliare na športovanie; magneticky kódované dátové karty; pamäťové karty; účastnícke identifikačné karty s integrovanými obvody (karty SIM); elektronické účastnícke identifikačné karty s integrovanými obvody (karty e-SIM); elektronicky kódované telefónne karty; počítačový aplikačný softvér; softvér pre mobilné zariadenia (nahraný alebo sťahovateľný); aplikácie pre mobilné zariadenia (nahrané alebo sťahovateľné); počítačový softvér na poskytovanie zabezpečeného diaľkového prístupu k počítaču a komunikačným sieťam; softvér na správu údajov a súborov; softvér na správu databáz; softvér na spracovanie elektronických platieb pre tretie osoby a od tretích osôb; počítačový softvér, ktorý umožňuje spojenie s počítačovými databázami, lokálnymi počítačovými sieťami a internetom; telekomunikačné zariadenia (vrátane modemov), ktoré umožňujú spojenie s počítačovými databázami, lokálnymi počítačovými sieťami a internetom; počítačový softvér pre prístup k databázam, telekomunikačným službám, počítačovým sieťam a elektronickým fóram; virtuálne účastnícke identifikačné karty s integrovanými obvody (karty SIM) nie na použitie vo virtuálnej realite; virtuálne telefónne karty nie na použitie vo virtuálnej realite; virtuálne účastnícke identifikačné karty s integrovanými obvody (karty SIM) na použitie vo virtuálnych svetoch; virtuálne telefónne karty na použitie vo virtuálnych svetoch; magnetické identifikačné karty; prístroje na vnútornú komunikáciu; reproduktory, amplióny; magnetické nosiče údajov; matematické pomôcky; modemy; monitorovacie prístroje (nie na lekárske použitie); televízne prijímače; skúšobné prístroje (nie na lekárske

použitie); vysielacie (telekomunikácie); zariadenia na správu mobilných prístrojov; softvér na správu mobilných prístrojov; midlvr na správu softvérových funkcií na elektronických zariadeniach; počítačový antivírusový softvér; antivírusový softvér; počítačové softvéry pre domotiku (súbor automatických riadiacich postupov používaných pri správe bývania); zariadenia do inteligentnej domácnosti, menovite, inteligentné dverové zvončeky, inteligentné reproduktory, inteligentné televízory, inteligentné rádiá, inteligentné poplašné prístroje, inteligentné bezpečnostné systémy, inteligentné video monitory, inteligentné monitorovacie prístroje a nástroje, telefóny s otvoreným operačným systémom (smartfóny), inteligentné meradlá, inteligentné zámky a visiace zámky, inteligentné dverové zámky; zariadenia pre automatizáciu domácnosti; zábavné systémy do auta (ICE); softvér na ochranu súkromia; tlačiarne; tlačiarenské programy, servery, zdieľané servery, káble, rozbočovače a meniče; fotografické tlačiarne; preberateľné virtuálne výrobky, menovite, digitálne umelecké diela, fotografie, videá alebo audionahrávky; digitálne umelecké diela a obrázky s možnosťou stiahnutia; softvér s možnosťou stiahnutia na poskytovanie prístupu k umeleckým dielam overeným nezameniteľnými tokenmi (nfts), zberateľským predmetom, menovite umeleckým dielam, obchodným kartám, vstupenkám a oblečeniu overeným nezameniteľnými tokenmi (nfts) a kryptografickým zberateľským predmetom, menovite digitálnym umeleckým dielam, videoklipom, hudobným nahrávkam, digitálnym obchodným kartám, doménam, elektronickým vstupenkám, virtuálnemu oblečeniu, všetko overené nezameniteľnými tokenmi (nfts), aplikačnými tokenmi a digitálnymi menami; softvér s možnosťou stiahnutia na použitie pri elektronickom nákupe, predaji, prijímaní, odosielaní, ukladaní, obchodovaní a spracovaní transakcií s umeleckými dielami overenými nezameniteľnými tokenmi (nfts), zberateľskými predmetmi, menovite umeleckými dielami, obchodnými kartami, vstupenkami a oblečením overenými nezameniteľnými tokenmi (nfts) a kryptografickými zberateľskými predmetmi, menovite digitálnym umením, videoklipmi, hudobnými nahrávkami, digitálnymi obchodnými kartami, doménami, elektronickými vstupenkami, virtuálnym oblečením, všetko overené nezameniteľnými tokenmi (nfts), aplikačnými tokeny a digitálnymi menami; softvér s možnosťou stiahnutia na poskytovanie informácií, komunikácie a autentifikácie pre sociálne médiá, umelecké diela overené nezameniteľnými tokenmi (NFT), zberateľské predmety, menovite umenie, obchodné karty, lístky a oblečenie overené nezameniteľnými tokenmi (NFT) a kryptografické zberateľské predmety, menovite digitálne umenie, videoklipy, hudobné nahrávky, digitálne obchodné karty, domény, elektronické lístky, virtuálne oblečenie autentifikované nezameniteľnými tokenmi (NFT), aplikačnými tokenmi a digitálnymi menami; Stiahnuteľný softvér na sťahovanie,

prijímanie, zasielanie a ukladanie softvéru, údajov, odkazov, video súborov a obrazových súborov cez internet; stiahnuteľný softvér na poskytovanie prístupu k digitálnym burzám a aukciám; počítačové softvérové aplikácie pre platformy na báze technológie typu blockchain; sťahovateľný softvér, menovite digitálne umenie a zberateľské predmety; časti a súčasti pre všetky vyššie uvedené výrobky.

35 - Reklama; obchodný manažment; obchodná administratíva; kancelárske práce; pripravovanie a vedenie vernostných a motivačných programov a dohľad nad nimi; maloobchodné a on-line maloobchodné služby v oblasti predaja rôzneho tovaru, akým sú prístroje a nástroje vedecké, námorné, geodetické, fotografické, kinematografické, optické, vážiace, meracie, signalizačné, kontrolné (inšpekcia), záchranné, vzdelávacie prístroje a nástroje a prístroje a nástroje na vedenie, prepínanie, transformáciu, akumuláciu, reguláciu alebo kontrolu elektrického prúdu, prístroje na nahrávanie, prenos alebo reprodukciu zvuku alebo obrazu; maloobchodné a on-line maloobchodné služby v oblasti predaja rôzneho tovaru, akými sú magnetické nosiče údajov, záznamové disky, kompaktné disky, DVD a ostatné nosiče digitálnych nahrávok, mechanizmy prístrojov uvádzaných do činnosti vhadením mince, registračné pokladnice, počítacie stroje, zariadenia na spracovanie údajov, počítače, počítačové programy, hasiace prístroje, prístroje na prenos zvuku alebo obrazov, telekomunikačné prístroje, mobilné telefónne prístroje, mobilné telekomunikačné telefóny; maloobchodné a on-line maloobchodné služby v oblasti predaja rôznych výrobkov, akými sú digitálne telekomunikačné prístroje a nástroje, digitálne tabletové počítače, počítačový hardvér, počítačový aplikačný softvér, počítačový softvér, ktorý možno stiahnuť prostredníctvom internetu, nahrané počítačové programy, softvérové aplikácie, mobilné softvérové aplikácie, aplikácie s možnosťou stiahnutia pre multimediálne prístroje, počítačové hry, počítačový herný softvér, počítačové herné programy, vreckové počítače (PDA); maloobchodné a on-line maloobchodné služby v oblasti predaja rôzneho tovaru, akým sú vreckové počítače, mobilné telefóny, prenosné počítače, telekomunikačné sieťové prístroje, obslužný softvér pre telekomunikačné siete a telekomunikačné prístroje, ochranné odevy, ochranné prilby, televízne prijímače, slúchadlá, zariadenia globálneho polohového systému (GPS), satelitné navigačné prístroje, počítačový softvér nahratý na CD-ROM diskoch, SD karty, okuliare, sklá pre okuliare, slnečné okuliare; maloobchodné a on-line maloobchodné služby v oblasti predaja rôzneho tovaru, akým sú ochranné okuliare a príslušné puzdrá, kontaktné šošovky, fotoaparáty, objektívy pre fotoaparáty, MP3 prehrávače, audiopásy, audiokazety, zvukové disky, audio-video pásy, audio-video kazety, audio-video disky, videopásy, videokazety, videodisky, kompaktné disky, DVD, elektronické publikácie s možnosťou stiahnutia, obrazové súbory s možnosťou stiahnutia, hudobné

súbory s možnosťou stiahnutia, podložky pod počítačové myši, magnety, obaly pre mobilné telefóny, puzdrá pre mobilné telefóny; maloobchodné a on-line maloobchodné služby v oblasti predaja rôzneho tovaru, akým sú hands-free súpravy pre telefóny, magnetické karty, kódované karty, softvérové aplikácie pre mobilné telefóny, telekomunikačný softvér, softvér na spracovanie finančných transakcií, elektronické poznámkové tabule, elektrické batérie, nabíjačky batérií, bezpečnostné poplašné prístroje, bezpečnostné kamery, bezpečnostné výstražné prístroje, bezpečnostné kontrolné prístroje, bezpečnostné sledovacie prístroje, počítačový softvér na bezpečnostné účely; maloobchodné a on-line maloobchodné služby v oblasti predaja rôzneho tovaru, akým je počítačový softvér na poisťovacie účely, SIM karty, antény, poplašné prístroje, elektrické káble, chemické prístroje a nástroje, nahraté počítačové operačné programy, počítačové periférne zariadenia, zariadenia na spracovanie údajov, diagnostické prístroje, nie na lekárske použitie, prístroje na meranie vzdialenosti, prístroje na zaznamenávanie vzdialenosti, zvonenia pre mobilné telefóny s možnosťou stiahnutia, elektronické štítky pre výroby; maloobchodné a on-line maloobchodné služby v oblasti predaja rôzneho tovaru, akým sú elektronické štítky pre výroby, okuliare, ochranné okuliare na šport, magnetické identifikačné karty, interkomunikačné prístroje, reproduktory, magnetické dátové médiá, matematické nástroje, modemy, elektronické monitorovacie prístroje, televízne prijímače, skúšobné prístroje s výnimkou prístrojov na lekárske účely, telekomunikačné vysielacie, papier, kartón, tlačoviny, fotografie, papiernický tovar a písacie potreby; maloobchodné a on-line maloobchodné služby v oblasti predaja rôzneho tovaru, akým sú kancelárske potreby, vzdelávacie a učebné pomôcky, baliace materiály, učebné pomôcky, náčinie na písanie, písacie nástroje, písacie potreby, knihy, katalógy, karty, inštrukčné manuály, časopisy, zásielkové katalógy, noviny, letáky, periodické publikácie, kalendáre, denníky, štítky, mapy, tlačené publikácie, pohľadnice, plagáty, tlačené tarify, tlačivá; maloobchodné služby a on-line maloobchodné služby v oblasti predaja rôzneho tovaru, akým sú odevy, obuv, pokrývky hlavy, domáce alebo kuchynské potreby a nádoby, súpravy kuchynského riadu, kuchynský riad okrem príborov, zariadenia na varenie jedla, nožiarsky tovar a príbory, čistiace výrobky, záhradnícke výrobky, šperky, hodinárske výrobky a chronometre, hudobné nástroje, zariadenia na osvetľovanie, textilie, textilné výrobky do domácnosti, nábytok, vybavenie domácnosti, tašky, batožina, kozmetické prípravky, kozmetické prípravky, farmaceutické výrobky, čistiace prípravky; maloobchodné a on-line maloobchodné služby v oblasti predaja rôznych výrobkov, akými sú tašky, batožina, hry a hračky, gymnastické potreby, športové výrobky, športové náčinie, mäso, ryby, hydina, zverina, potraviny, potraviny, cukrárske výrobky, zákusky, pečené výrobky, lahôdkárske výrobky, ovocie, kvety, káva, čaj, kakao, cukor, ryža,

pivo, minerálne vody, minerálne a sytené vody a iné nealkoholické nápoje, alkoholické nápoje, zápalky, tabak; maloobchodné služby a on-line maloobchodné služby v oblasti rôzneho tovaru, akým sú interaktívne terminály s dotykovou obrazovkou, tyče na fotografie selfie (ručné statívy), inteligentné prstene, smartfóny, inteligentné hodinky, automobilové príslušenstvo, automobilové diely, vozidlá, palivá, stavebné materiály, železiarsky tovar z kovu, elektronické komponenty, nahratý obsah; obchodné riadenie maloobchodných predajní; služby v oblasti predplatenia telekomunikačných služieb pre tretie osoby; zhromažďovanie a systematizácia informácií do počítačových databáz; zostavovanie štatistík; analýzy nákladov; organizovanie súťaží na reklamné účely; nábor zamestnancov; nábor zamestnancov; poradenstvo v oblasti zamestnania; sprostredkovateľne práce; poskytovanie informácií o zamestnávaní; poskytovanie informácií o zamestnávaní v súvislosti s mládežníckymi programami; obchodná správa licencií výrobkov a služieb pre tretie osoby; obchodné informácie a rady spotrebiteľom pri výbere tovarov a služieb; prieskum verejnej mienky; nábor zamestnancov; služby porovnávania cien; zásobovacie služby pre tretie osoby (nákup tovarov a služieb pre iné podniky); prenájom reklamných plôch; prenájom reklamného času v komunikačných médiách; podpora predaja pre tretie osoby; vyhľadávanie sponzorov; dohadovanie obchodných zmlúv pre tretie osoby; informačné a poradenské služby vo vyššie uvedených oblastiach; informačné a poradenské služby súvisiace so všetkými spomenutými službami poskytovanými online z počítačovej databázy alebo z internetu; poskytovanie online burzy na vystavovanie a predaj a umeleckých diel overených nezameniteľnými tokenmi (NFT); poskytovanie online burzy pre kupujúcich a predávajúcich virtuálnych výrobkov autentifikovaných NFT a kryptografickými zberateľskými predmetmi; Informácie týkajúce sa online burzy pre kupujúcich a predávajúcich stiahnuteľných digitálnych umeleckých obrazov overených nezameniteľnými tokenmi (NFT); dražby nasledujúcich výrobkov: umelecké diela overené nezameniteľnými tokenmi (NFT), zberateľské predmety, menovite umelecké diela, obchodné karty, vstupenky a oblečenie overené nezameniteľnými tokenmi (nfts) a kryptografické zberateľské predmety, menovite digitálne umelecké diela, videoklipy, hudobné nahrávky, digitálne obchodné karty, domény, elektronické vstupenky, virtuálne oblečenie, všetko overené nezameniteľnými tokenmi (nfts); maloobchodné služby v oblasti predaja nasledujúcich tovarov: umelecké diela overené nezameniteľnými tokenmi (NFT), zberateľské predmety, menovite umelecké diela, obchodné karty, vstupenky a oblečenie overené nezameniteľnými tokenmi (nfts) a kryptografické zberateľské predmety, menovite digitálne umelecké diela, videoklipy, hudobné nahrávky, digitálne obchodné karty, domény, elektronické vstupenky, virtuálne oblečenie, všetko

overené nezameniteľnými tokenmi (nfts); informačné a poradenské služby v oblasti vyššie uvedených služieb, poskytované prostredníctvom telekomunikačnej siete; maloobchodné a veľkoobchodné služby s tovarmi v triede 9 tohto zoznamu; maloobchodné a veľkoobchodné služby v oblasti predaja tovaru uvedeného v triede 9 tohto zoznamu poskytované on-line.

36 - Poistovníctvo; služby v oblasti finančníctva; menové záležitosti; nehnuteľnosti (služby); finančné informácie a poradenstvo súvisiace s tarifami; informácie a poradenstvo v oblasti financií a poistenia; finančné platobné služby; spracovanie platieb; elektronické platobné služby; automatizované platobné služby; agentúry pre inkaso platieb; spracovanie platobných transakcií prostredníctvom internetu; služby prevodu peňazí; elektronický prevod kapitálu; služby spojené s platbami účtov; internetové bankovníctvo; bankové služby prostredníctvom mobilných telefónov; vydávanie kupónov; vydávanie poukážok a darčekových kariet; vydávanie predplatných telefonických kariet; vydávanie peňažných poukážok v súvislosti so zákazníkymi vernostnými programami; sponzorovanie športu, športových tímov a športových podujatí; správa poisťných plánov; poistenie pre telekomunikačné prístroje a nástroje; poistenie pre mobilné telekomunikačné prístroje a nástroje; poistenie pre digitálne prístroje a nástroje; poistenie pre digitálne tabletové počítače; poistenie pre počítačový softvér a hardvér; cestovné poistenie; poistenie vozidiel; poistenie domácnosti; organizovanie dobročinných zbierok; služby platobných kariet; služby debetných kariet; kancelárie zaoberajúce sa inkasovaním pohľadávok; finančné sponzorstvo; odhadovanie nákladov na opravu (finančné odhadovanie); prenájom budov; finančné odhady a oceňovanie (poistovníctvo, bankovníctvo, nehnuteľnosti); sprostredkovateľská činnosť s nehnuteľnosťami; služby správy nehnuteľností v oblasti kancelárskych priestorov; prenájom kancelárskych priestorov; prenájom nehnuteľností; prenájom nákupných priestorov; prenájom nehnuteľností; prenájom kancelárskych priestorov; realitné kancelárie; oceňovanie nehnuteľností; správa nehnuteľností; vyberanie nájomného; prenájom kancelárskych priestorov; prenájom bytov; oceňovanie známkov; finančný lízing (finančný prenájom s možnosťou kúpy); služby v oblasti správy nehnuteľností a budov; správa nehnuteľností; finančný lízing (finančný prenájom s možnosťou kúpy); informačné a poradenské služby týkajúce sa vyššie uvedených služieb; informačné a poradenské služby súvisiace s vyššie spomenutými službami poskytovanými on-line z počítačovej databázy alebo z internetu; finančné služby v oblasti výmeny digitálnych tokenov; obchodovanie s finančnými digitálnymi tokenmi; webové finančné služby, menovite finančné hodnotenie tovaru autentifikovaného blockchainovými nezameniteľnými tokenmi (NFT); transferové služby pre digitálne tokeny

s hodnotou; ocenenie týchto výrobkov: umelecké diela overené nezameniteľnými tokenmi (NFT), zberateľské predmety menovite umelecké diela, výmenné karty, vstupenky a odevy overené nezameniteľnými tokenmi (NFT) a kryptografické zberateľské predmety menovite digitálne umenie, videoklipy, hudobné nahrávky, digitálne zberateľské karty, domény, elektronické vstupenky, virtuálne odevy, vyššie uvedené výrobky overené nezameniteľnými tokenmi (NFT); výmenné služby pre digitálne tokeny s hodnotou; obchodovanie s digitálnymi hodnotovými tokenmi; informačné a poradenské služby v oblasti vyššie uvedených služieb, poskytované prostredníctvom telekomunikačnej siete.

38 - Telekomunikačné služby; vysielanie káblovej televízie; komunikácia mobilnými telefónmi; komunikácia prostredníctvom počítačových terminálov; komunikácia prostredníctvom optických sietí; telefonická komunikácia; prenos správ a obrazových informácií prostredníctvom počítačov; elektronické zobrazovacie tabule (telekomunikačné služby); prenos elektronickej pošty; faxové prenosy; informácie v oblasti telekomunikácií; posielanie správ; výzvy (rádiom, telefónom alebo inými elektronickými komunikačnými prostriedkami); poskytovanie prístupu do databáz; poskytovanie priestoru na diskusiu na internete; poskytovanie telekomunikačných kanálov na telenákupy; poskytovanie telekomunikačného pripojenia do svetovej počítačovej siete; poskytovanie užívateľského prístupu ku globálnym počítačovým sieťam; rozhlasové vysielanie; prenájom prístupového času do svetových počítačových sietí; prenájom prístrojov na prenos správ; prenájom modemov; prenájom telekomunikačných prístrojov; prenájom telefónov; prenos signálu prostredníctvom satelitu; služby vstupu do telekomunikačných sietí (smerovanie a pripájanie); telekonferenčné služby; telegrafné služby; telefonické služby; televízne vysielanie; telexové služby; prenos digitálnych súborov; online posielanie pohľadníc; posielanie telegramov; hlasová odkazová služba; spravodajské kancelárie; bezdrôtové vysielanie; telekomunikačné služby; mobilné komunikačné služby; služby telekomunikačných brán; poskytovanie prístupu do databáz, na webové stránky a portály; poskytovanie prístupu k platformám a portálom na internete; poskytovanie prístupu k obsahu, na webové stránky a portály; telekomunikačné služby poskytované prostredníctvom platforiem a portálov na internete a iných médiách; služby mobilnej telekomunikačnej siete; služby v oblasti pevných telekomunikačných liniek; poskytovanie širokopásmového telekomunikačného prístupu; širokopásmové služby; služby v oblasti bezdrôtovej komunikácie; digitálne komunikačné služby; vysielacie služby; televízne vysielanie; vysielacie služby týkajúce sa IP TV; poskytovanie prístupu k internetovej televízii; služby pre prístup k internetu; služby v oblasti elektronickej pošty a textových správ; telekomunikačné informácie poskytované prostredníctvom telekomunikačných sietí; služby sieťových poskytovateľov, menovite prenájom a riadenie prístupového času k dátovým

sieťam a databázam, predovšetkým internetu; komunikačné služby pre prístup k databázam; prenájom prístupového času do počítačovej databázy; poskytovanie prístupu do databáz; prenájom prístupového času do počítačovej databázy; prevádzkovanie telekomunikačných sietí; služby elektronických oznamovacích tabúl; poskytovanie prístupu k blogom; poskytovanie prístupu k zvukovému vysielaniu; služby diskusných miestností pre sociálne siete; poskytovanie diskusných fór online; fóra pre nadväzovanie spoločenských kontaktov; poskytovanie elektronického telekomunikačného pripojenia; služby vstupu do telekomunikačných sietí (smerovanie a pripájanie); prenájom telekomunikačných prístrojov; poskytovanie prístupu k počítačovým databázam v oblasti nadväzovania spoločenských kontaktov prostredníctvom sietí a zoznamovania sa; lízing mobilných telefónov; informačné a poradenské služby vzťahujúce sa na akékoľvek vyššie uvedené služby; Informačné a poradenské služby súvisiace so všetkými vyššie spomenutými službami poskytovanými online z počítačovej databázy alebo z internetu; telematické služby; prevod umeleckých diel vo forme nezameniteľných tokenov (NFT) s hodnotou; Informačné a poradenské služby poskytované prostredníctvom telekomunikačnej siete, všetky súvisiace s vyššie uvedenými službami.

41 - Vyučovanie; vzdelávanie; zábava; športové a kultúrne činnosti; akadémie (vzdelávanie); zábavné parky; zábava; organizovanie a vedenie kolokvií; organizovanie a vedenie koncertov; organizovanie a vedenie konferencií; organizovanie a vedenie kongresov; organizovanie a vedenie seminárov; organizovanie a vedenie sympózií; organizovanie a vedenie tvorivých dielní (výučba); organizovanie súťaží krásy; rezervácie vstupeniek na zábavné predstavenia; premietanie kinematografických filmov; výchovnozábavné klubové služby; koučovanie (školenie); informácie o výchove a vzdelávaní; skúšanie, preskúšavanie (pedagogická činnosť); elektronická edičná činnosť v malom (DTP služby); služby zabávačov; informácie o možnostiach zábavy; organizovanie módnych prehliadok na zábavné účely; produkcia filmov (nie reklamných); hazardné hry; online poskytovanie počítačových hier (z počítačových sietí); prenájom vybavenia herní; fitness kluby (zdravotné a kondičné cvičenia); služby poskytované prázdninovými tábormi (zábava); koncertné siene, sály; reportérske služby; organizovanie predstavení (manažérske služby); organizovanie športových súťaží; plánovanie a organizovanie večierkov; služby osobných trénerov (fitness cvičenia); telesná výchova; praktický výcvik (ukážky); hudobná tvorba; tvorba rozhlasových a televíznych programov; tvorba divadelných alebo iných predstavení; herne s hracími automatmi (služby); karaoke služby; poskytovanie športovísk; vydávanie kníh; vydávanie textov (okrem reklamných); rozhlasová zábava; nahrávacie štúdiá (služby); poskytovanie zariadení na oddych a rekreáciu; tábory na športové sústredenia;

titulkovanie; televízna zábava; divadelné predstavenia; služby agentúr ponúkajúcich vstupenky na zábavné podujatia; meranie času na športových podujatiach; vyučovanie; služby v oblasti interaktívnej zábavy; služby v oblasti elektronických hier poskytované prostredníctvom akejkoľvek komunikačnej siete; zábavné služby poskytované prostredníctvom telekomunikačných sietí; zábavné služby, konkrétne poskytovanie virtuálnych prostredí, v ktorých môžu používatelia komunikovať na rekreačné, voľnočasové alebo zábavné účely; zábavné služby, konkrétne poskytovanie online prostredia s prenosom zábavného obsahu a živým prenosom zábavných podujatí; zábavné služby, konkrétne organizovanie a hostovanie virtuálnych šou a spoločenských zábavných podujatí; poskytovanie online hudby, zvuku, videa a multimédií; poskytovanie informácií v oblasti hudby a zábavy prostredníctvom webovej stránky; informácie o vzdelávacích, výcvikových, zábavných, športových a kultúrnych činnostiach, poskytované prostredníctvom telekomunikačných sietí; poskytovanie spravodajských informácií; televízna produkcia; zostavovanie časového plánu televízneho vysielania [programovanie vysielania]; služby v oblasti televíznej produkcie a televíznych programov poskytované prostredníctvom technológie internetového protokolu; zabezpečenie hudobných predstavení; poskytovanie služieb klubovej zábavy; diskotéky (služby); organizovanie živých vystúpení; nočné kluby (zábava); prenájom miest pre konanie hudobných podujatí a štadiónov; služby kasína; služby rezervácie vstupeniek na zábavné, športové a kultúrne podujatia; informačné služby o vstupenkách na zábavné, športové a kultúrne podujatia; služby agentúr na rezervovanie vstupeniek na zábavné, športové a kultúrne podujatia; poskytovanie on-line počítačových hier; služby spojené s počítačovými a zábavnými videohrami; poskytovanie informácií, správ a komentárov v oblasti počítačových hier; usporiadanie, organizovanie a vedenie počítačových herných súťaží; vydateľské služby; online poskytovanie elektronických publikácií (bez možnosti kopírovania); online vydávanie elektronických kníh a časopisov; organizovanie, usporiadanie a vedenie kvízov, hier a súťaží; zabezpečovanie, organizovanie a vedenie súťaží, hier a kvízov na zábavné, rekreačné, kultúrne a vzdelávacie účely; organizovanie ocenení; poradenstvo pri voľbe povolania; súťaže prevádzkované prostredníctvom telefónu; služby agentúr pre rezerváciu vstupeniek na zábavné podujatia; služby v oblasti profesionálneho školenia; informačné a poradenské služby vo výše uvedených oblastiach; informačné a poradenské služby súvisiace s vyššie spomenutými službami poskytovanými online z počítačovej databázy alebo z internetu; hudobné nahrávky, koncerty, vystúpenia, produkcie, nakladateľské, inštrukčné a súťažné služby a kompozičné služby; hudobné a zábavné vystúpenia; živé hudobné služby, koncerty, vystúpenia a predstavenia; hudobné knižnice; nahrávanie hudby; poskytovanie hudobnej zábavy; hudobná

publikácia a nahrávanie hudobných záznamov; služby usporiadajúce zábavy poskytnuté hudobnou skupinou; hudobná výchova a hudobná výchova a vzdelávanie; služby v oblasti mixovania hudby; služby prepisu hudby; služby hudobných vystúpení, výchovy a pokynov; skladanie hudby pre iné subjekty; organizovanie a vedenie koncertov; služby v oblasti zábavy poskytovanej prostredníctvom hudobníkov; konzultácie v oblasti filmovej a hudobnej tvorby; prenájom fonografických a hudobných nahrávok; online poskytovanie digitálnej hudby (bez možnosti kopírovania); služby rezervácie a objednávaní lístkov na hudobné koncerty; vzdelávanie a školenie v súvislosti s online burzou na tvorbu, vystavovanie, predaj a prenos umeleckých diel autentifikovaných nezameniteľnými tokenmi (NFT); vzdelávanie a školenie v súvislosti s online burzou kupujúcich a predávajúcich kryptografické zberateľské predmety autentifikované nezameniteľnými tokenmi (NFT); poskytovanie arkádových služieb v oblasti virtuálnej reality; online poskytovanie obrázkov (nesťahovateľných); zabezpečovanie výstav prostredníctvom virtuálnej reality a rozšírenej reality; informačné a poradenské služby v oblasti vyššie uvedených služieb, poskytované prostredníctvom telekomunikačnej siete; prenájom počítačových herných programov.

42 - Vedecké a technologické služby a s nimi súvisiaci výskum a projektovanie; priemyselné analýzy a priemyselný výskum; návrh a vývoj počítačového hardvéru a softvéru; kalibrácia; vytváranie oblakov na vyvolanie zrážok; počítačové programovanie; požičiavanie počítačov; poradenstvo v oblasti počítačových programov; tvorba počítačového softvéru; aktualizovanie počítačového softvéru; analýzy počítačových systémov; návrh počítačových systémov; vypracovanie stavebných výkresov; poradenstvo v oblasti návrhu a vývoja počítačového hardvéru; poradenstvo v oblasti úspory energie; prevod údajov alebo dokumentov z fyzických médií na elektronické médiá; tvorba a udržiavanie webových stránok (pre tretie osoby); prevod (konverzia) počítačových programov alebo údajov (nie fyzický); digitalizácia dokumentov (skenovanie); zhotovovanie kópií počítačových programov; inžinierske činnosti; hostovanie na počítačových stránkach (webových stránkach); priemyselné dizajnérstvo; inštalácie počítačového softvéru; vedecké laboratórne služby; geodézia (zememeračstvo); údržba počítačového softvéru; skúšky materiálov; strojársky výskum; diaľkové monitorovanie počítačových systémov; navrhovanie obalov, obalové dizajnérstvo; štúdie technických projektov; poskytovanie internetových vyhľadávačov; poskytovanie vedeckých informácií a poradenstva o kompenzácii uhlíkových emisií; kontroly kvality; obnovovanie počítačových databáz; prenájom počítačového softvéru; prenájom webových serverov; výskum a vývoj nových výrobkov (pre zákazníkov); expertízy (inžinierske práce); technický výskum; informačné technológie; počítačové programovanie; programovanie zariadení

na spracovanie dát; poradenstvo v oblasti počítačov; prenájom počítačového hardvéru; služby poskytovateľov služieb aplikácií; poradenstvo v oblasti počítačových programov; tvorba a údržba blogov pre tretie osoby; odborné poradenstvo a názory v oblasti technológií; služby v oblasti prenájmu zariadení na spracovanie dát a počítačov; technické služby v oblasti navrhovania a plánovania telekomunikačného vybavenia; služby v oblasti výskumu produktov; predpovede počasia; výskum v oblasti telekomunikačných technológií; monitorovanie sieťových systémov v oblasti telekomunikácií; poskytovanie technických podporných služieb v oblasti telekomunikácií a zariadení; služby dátovej bezpečnosti; služby zabezpečenia údajov prostredníctvom firewallu; výskum v oblasti bezpečnosti; údržba počítačového softvéru v oblasti počítačovej bezpečnosti a predchádzania počítačovým rizikám; aktualizácia počítačového softvéru v oblasti počítačovej bezpečnosti a predchádzania počítačovým rizikám; bezpečnosť, ochrana a obnovovanie v oblasti informačných technológií; poradenstvo v oblasti internetovej bezpečnosti; monitorovanie počítačových bezpečnostných systémov; programovanie internetových bezpečnostných programov; odborné poradenské služby v oblasti počítačovej bezpečnosti; konzultácie v oblasti bezpečnostného softvéru; počítačová analýza bezpečnostných hrozieb pre ochranu údajov; navrhovanie a vývoj systémov elektronickej bezpečnosti údajov; návrh a vývoj internetových dátových bezpečnostných systémov; ochrana počítačov proti počítačovým vírusom; odblokovanie mobilných telefónov; hosting webových portálov; navrhovanie webových portálov; poskytovanie softvéru prostredníctvom internetu (SaaS); konzultačné služby v oblasti softvéru ako služby (SaaS); poskytovanie počítačovej platformy prostredníctvom internetu (PaaS); poskytovanie online softvéru, ktorý nie je možné stiahnuť, na spracovanie bezkontaktných platieb; poskytovanie online softvéru, ktorý nie je možné stiahnuť, na spracovanie, uľahčenie, overenie a autentizáciu mobilných platieb a bezkontaktných transakcií s maloobchodníkmi, obchodníkmi a predajcami prostredníctvom mobilných zariadení; poskytovanie online softvéru, ktorý nie je možné stiahnuť, na spracovanie platieb a finančných transakcií realizovaných prostredníctvom kreditných kariet, platobných kariet, debetných kariet, predplatených kariet, mobilných peňaženiek a elektronických peňaženiek; poskytovanie online softvéru, ktorý nie je možné stiahnuť, na zaznamenávanie, správu a ukladanie informácií o kreditných a debetných kartách; poskytovanie webovej stránky, na ktorej si používatelia môžu stiahnuť hudobné, zvukové, video a multimediálne súbory; poskytovanie počítačového softvéru, na ktorom si používatelia môžu stiahnuť hudobné, zvukové, video a multimediálne súbory; prenájom počítačov a tabletových počítačov; informačné a poradenské služby týkajúce sa

vyššie uvedených služieb; informačné a poradenské služby súvisiace s vyššie spomenutými službami poskytovanými on-line z počítačovej databázy alebo z internetu; služby v oblasti webového návrhu súvisiace s tvorbou nezameniteľných tokenov (NFT) na báze technológie typu blockchain; platforma ako služba (paas) a softvér ako služba (saas) so softvérovými platformami na poskytovanie prístupu k umeleckým dielam overeným nezameniteľnými tokenmi (nfts), zberateľským predmetom, a to k umeleckým dielam, obchodným kartám, vstupenkám a oblečeniu overeným nezameniteľnými tokenmi (nfts), a kryptografickým zberateľským predmetom, menovite k digitálnemu umeniu, videoklipom, hudobným nahrávkam, digitálnym obchodným kartám, doménam, elektronickým vstupenkám, virtuálnemu oblečeniu, ktoré sú overené nezameniteľnými tokenmi (nfts), aplikačnými tokenmi a digitálnymi menami; platforma ako služba (paas) a softvér ako služba (saas) zamerané na softvérové platformy na použitie pri elektronickom nákupe, predaji, prijímaní, odosielaní, ukladaní umeleckých diel overených nezameniteľnými tokenmi (nfts) a zberateľských predmetov, menovite umeleckých diel, výmenných kariet, vstupeniek a odevov overených nezameniteľnými tokenmi (nfts) a kryptografických zberateľských predmetov, menovite digitálneho umenia, videoklipov, hudobných nahrávok, digitálnych výmenných kariet, domén, elektronických vstupeniek, virtuálnych odevov, všetko overené nezameniteľnými tokenmi (nfts), aplikačnými tokenmi a digitálnymi menami, obchodovaní a spracovaní transakcií s umeleckými dielami overenými nezameniteľnými tokenmi (nfts); platforma ako služba (PaaS) a softvér ako služba (SaaS) zahŕňajúce počítačové softvérové platformy na sťahovanie, príjem a ukladanie softvéru, údajov, odkazov, video súborov a obrazových súborov z internetu; platforma ako služba (PaaS) a softvér ako služba (SaaS) zahŕňajúce počítačové softvérové platformy na poskytovanie prístupu k digitálnym burzám a aukciám; technologické služby vrátane technológií umelej inteligencie a učenia sa pre umelecké diela overené nezameniteľnými tokenmi (nfts), zberateľské predmety, menovite umelecké diela, obchodné karty, vstupenky a oblečenie overené nezameniteľnými tokenmi (nfts) a kryptografické zberateľské predmety, menovite digitálne umenie, videoklipy, hudobné nahrávky, digitálne obchodné karty, domény, elektronické vstupenky, virtuálne oblečenie, všetko overené nezameniteľnými tokenmi (nfts), aplikačnými tokenmi a digitálnymi menami; poskytovanie informácií v oblasti nasledujúcich služieb: webové služby súvisiace s umeleckými dielami založenými na blockchaine overenými nezameniteľnými tokenmi (NFT), zberateľskými predmetmi, menovite umením, zberateľskými (výmennými) kartami, lístkami a odevmi overenými nezameniteľnými tokenmi (NFT) a kryptografickými zberateľskými predmetmi, menovite digitálnym umením, videoklipmi, hudobnými nahrávkami,

digitálnymi zberateľskými (výmennými) kartami, doménami, elektronickými lístkami, virtuálnymi odevmi, pričom všetky sú overené nezameniteľnými tokenmi (NFT); vytváranie a prenos digitálnych umeleckých diel autentifikovaných nezameniteľnými tokenmi (NFT) s hodnotou; Informačné a poradenské služby, poskytované prostredníctvom telekomunikačnej siete, všetky súvisiace s vyššie uvedenými službami.

(540)



- (550) obrazová  
 (591) tyrkisová, tmavomodrá, biela  
 (731) O2 Slovakia, s.r.o., Pribinova 40, Bratislava - mestská časť Staré Mesto, SK;  
 (740) BRICHTA & PARTNERS s. r. o., Bratislava - mestská časť Staré Mesto, SK;

**(210) 724-2026**

(220) 24.3.2026

**(511) 9, 28, 35, 41** NCL (13)

(511) 9 - Elektronické stieracie žreby na lotériové hry (softvér).

28 - Karty na bingo; hracie karty; hracie žetóny; žetóny na hazardné hry; stieracie žreby na lotériové hry; výherné hracie automaty; hracie automaty uvádzané do činnosti vhadením mince; hracie videoautomaty.

35 - Reklama; online reklama na počítačovej komunikačnej sieti; rozhlasová reklama; televízna reklama; vonkajšia reklama; reklamné agentúry; reklamné služby uskutočňované prostredníctvom spotrebiteľských lotérií; písanie reklamných textov; vydávanie reklamných textov; grafická úprava tlačovín na reklamné účely; rozvíjanie reklamných nápadov; aktualizovanie reklamných materiálov; prenájom reklamných materiálov; cielené posielanie reklamných materiálov poštou; rozširovanie reklamných oznamov; reklamné plagátovanie; prenájom reklamného času v komunikačných médiách; služby v oblasti vzťahov s médiami; tvorba reklamných filmov; podpora predaja pre tretie osoby; predvádzanie (služby modeliek) na reklamné účely a podporu predaja; organizovanie obchodných alebo reklamných podujatí; zostavovanie zoznamov informácií na obchodné alebo reklamné účely; zostavovanie štatistík; vzťahy s verejnosťou (public relations); marketing; vyhľadávanie sponzorov.

41 - Zábava; hazardné hry (herne); online hazardné hry (herne); organizovanie lotérií a stávkových hier; organizovanie lotérií a stávkových hier prostredníctvom internetu; organizovanie hier o peniaze; organizovanie elektronických žrebových lotérií; organizovanie spotrebiteľských

lotérií; organizovanie žrebových lotérií; organizovanie kurzových stávk; organizovanie kurzových stávk prostredníctvom internetu; organizovanie doplnkových hier, pričom doplnková hra je číselná lotéria, ktorá je prevádzkovaná len spolu s inou číselnou lotériou; organizovanie a vedenie športových, vedomostných alebo zábavných súťaží; organizovanie a vedenie športových, zábavných, kultúrnych a vzdelávacích podujatí; tvorba rozhlasových a televíznych programov; vydávanie textov (okrem reklamných); elektronická edičná činnosť v malom (dtp služby); online poskytovanie elektronických publikácií (bez možnosti kopírovania); online poskytovanie videozáznamov (bez možnosti kopírovania).

(540)



- (550) obrazová  
 (591) červená, biela, tmavomodrá, svetlomodrá, zelená, zlatá, hnedá, čierna, fialová, oranžová, žltá  
 (731) TIPOS, národná lotériová spoločnosť, a. s., Tomášikova 23, Bratislava - mestská časť Ružinov, SK;  
 (740) LITVÁKOVÁ A SPOL., s. r. o., Bratislava - mestská časť Nové Mesto, SK;

**(210) 725-2026**

(220) 25.3.2026

**(511) 9, 17, 35, 37, 42** NCL (13)

(511) 9 - Elektrické adaptéry; vysokofrekvenčné prístroje; elektrodynamické zariadenia na diaľkové ovládanie návštidiel; monitorovacie prístroje (nie na lekárske použitie); komutačné elektrické prístroje; elektrické batérie (články); spínače; skriňové rozvádzače (elektrotechnika); prúdové usmerňovače; prístroje na rozbor plynov; invertory (elektrotechnika); indikátory teploty; elektrické káble; držiaky na elektrické cievky; indukčné cievky; elektrické cievky; selenoidné ventily (elektromagnetické prepínače); svorky (elektrotechnika); elektrické kolektory; komutátory; elektrické kondenzátory; elektrické kontakty; odbočnice, odbočné krabice (elektrotechnika); spojovacie skrinky (elektrotechnika); konektory

(elektrotechnika); elektroinštalačné rúrky; materiály na elektrické vedenie (drôty, káble); bleskozvody; koncovky (elektrotechnika); plášte elektrických káblov; obmedzovače (elektrotechnika); vypínače; poistky; elektrické ističe; elektrické meniče; elektrické meracie prístroje; prístroje na monitorovanie teploty transformátorov (nie na lekárske použitie); elektrické regulačné prístroje; magnetické drôty; elektrické drôty; elektrické vodiče; sťahovateľné počítačové programy; elektronické publikácie (sťahovateľné); rozvodné pulty (elektrina); riadiace panely (elektrotechnika); rádiá; elektrické reaktory; elektrické relé; indukory (elektrotechnika); spojky elektrického vedenia; elektrické spojky; elektrické odpory; počítadlá; transformátory (elektrotechnika); transformátory na zvýšenie napätia; prúdové transformátory; napäťové transformátory; indikátory strát elektrickej energie; elektrické zariadenia na diaľkové ovládanie priemyselných operácií; odrušovače (elektrotechnika); prípojnicové systémy; prípojnicové jednotky; nosné rámy prípojnic; telefónne ústredne; rozvodné panely (elektrina); rozvodové systémy elektrického vedenia; kotvy (indukty) (elektrotechnika); skriňové rozvádzače (elektrotechnika).

17 - Nevodiče (elektrické izolanty); izolačné materiály; izolanty na elektrické vedenia.

35 - Pomoc pri riadení obchodnej činnosti; poskytovanie obchodných alebo podnikateľských informácií; vybavovanie obchodných dopytov; kancelárie zaoberajúce sa dovozom a vývozom; poradenstvo pri organizovaní a riadení obchodnej činnosti; poradenstvo pri riadení podnikov; pomoc pri riadení obchodných alebo priemyselných podnikov; analýzy nákladov; odborné obchodné alebo podnikateľské poradenstvo.

37 - Informácie o opravách; stavebné informácie; stavebné poradenstvo; stavebný dozor; stavebníctvo; inštalácie, údržba a opravy strojov.

42 - Inžinierska činnosť; vedecký výskum; technologický výskum; technologické poradenstvo; kontroly kvality; štúdie technických projektov; vypracovanie stavebných výkresov; tvorba počítačového softvéru; poradenstvo v oblasti úspory energie; technické písanie; vedecké laboratórne služby; expertízy (inžinierske práce).

(540)



(550) obrazová

(731) pragoinvest, podnik zahraničného obchodu s. r. o., Račianska 1579/88B, Bratislava - mestská časť Nové Mesto, SK;

**(210) 726-2026**

(220) 24.3.2026

**(511) 37, 39, 42** NCL (13)

(511) 37 - Údržba a opravy motorových vozidiel; autoservisy (údržba a tankovanie); údržba vozidiel.

39 - Prenájom garáží; prenájom miest na parkovanie.

42 - Poskytovanie softvéru prostredníctvom internetu (saas); poskytovanie počítačovej platformy prostredníctvom internetu (paas); online poskytovanie nestahovateľného počítačového softvéru.

**(540)**

(550) obrazová

(591) modrá, zelená

(731) JWTS, s. r. o., Jesenná 1134/6, Košice - mestská časť Staré Mesto, SK;

(740) IURISTICO s. r. o., Košice - mestská časť Sever, SK;

**(210) 727-2026**

(220) 24.3.2026

**(511) 9, 35, 36, 38, 41, 42** NCL (13)

(511) 9 - Prístroje a nástroje vedecké, výskumné, navigačné, geodetické, fotografické, kinematografické, audiovizuálne, optické, signalizačné, detekčné, testovacie, kontrolné, záchranné, vzdelávacie a prístroje a nástroje na meranie a váženie; prístroje a nástroje na vedenie, distribúciu, transformáciu, akumuláciu, reguláciu alebo kontrolu elektrického prúdu; prístroje na nahrávanie, prenos alebo reprodukciu zvuku alebo obrazu; magnetické nosiče údajov, záznamové disky; kompaktné disky, DVD a ostatné nosiče digitálnych nahrávok; mincové mechanizmy; registračné pokladnice, počítacie stroje, zariadenia na spracovanie údajov a počítače; počítačový softvér (nahraté počítačové programy); zariadenia na hasenie požiarov; zariadenia na prenos zvuku a obrazu; telekomunikačné prístroje; prenosné telekomunikačné prístroje; mobilné telekomunikačné slúchadlá (headsety); digitálne telekomunikačné prístroje a nástroje; digitálne tablety; tablety (prenosné počítače); počítačový hardvér; počítačový aplikačný softvér; softvér stiahnuteľný z internetu; počítačový softvér (nahraté počítačové programy); počítačové softvérové aplikácie (sťahovateľné); mobilné softvérové aplikácie, aplikácie s možnosťou stiahnutia pre multimedialne prístroje; počítačové hry (softvér); počítačové hry (softvér); počítačové softvérové aplikácie (sťahovateľné); počítačové hry (softvér); vreckové počítače (PDA); vreckové počítače; mobilné telefóny; tyče na fotografie "selfie"; smart prstene; smartfóny; inteligentné hodinky; technológie s možnosťou nosenia, menovite nositeľné telekomunikačné prístroje, telekomunikačné prístroje, smartfóny, hodinky, monitory, displeje,

počítačový hardvér, prístroj na sledovanie aktivity, zvukové zariadenia, video monitory, digitálne elektronické zariadenia, všetky vyššie uvedené výrobky sú schopné poskytovať prístup k internetu; prenosné počítače; elektrické lineárne aktuátory; zariadenia telekomunikačných sietí; riadiaci softvér telekomunikačných sietí a telekomunikačných zariadení; ochranné odevy; chrániče hlavy; televízne prijímače; slúchadlá; zariadenia globálneho polohového systému (GPS); satelitné navigačné prístroje; senzory, žiadne z nich nie sú výrobkami v oblasti tekutín alebo plynov; počítačové hardvérové moduly na použitie v elektronických prístrojoch internetu vecí (IoT), počítačové hardvérové moduly na použitie v snímačoch a bránach internetu vecí (IoT); počítačový hardvér a softvér na použitie s prístrojmi internetu vecí (IoT), žiadne z týchto výrobkov nesúvisia s tekutinami ani plynmi; počítačový softvér na CD-ROM diskoch; SD karty (zabezpečené digitálne karty); Inteligentné meradlá; okuliare; okuliarové šošovky; slnečné okuliare; ochranné okuliare a príslušné puzdrá; kontaktné šošovky; fotoaparáty; fotografické objektívy; MP3 prehrávače; zvukové pásky, audiokazety; audio disky; audio-video pásky; audio a video kazety; audio-video disky; videopásky; videokazety; video disky; CD, DVD; elektronické publikácie (sťahovateľné); sťahovateľné obrazové súbory; sťahovateľné hudobné súbory; podložky pod myš; magnety; obaly na mobilné telefóny; puzdrá na mobilné telefóny; handsfree (zariadenia umožňujúce telefonovať bez použitia rúk); magnetické karty; zakódované karty; aplikačný softvér pre mobilný telefón; telekomunikačný softvér; softvér na spracovanie finančných transakcií; elektronické informačné tabule; elektrické batérie (články); nabíjačky batérií; bezpečnostné poplašné zariadenia; bezpečnostné kamery; bezpečnostné výstražné zariadenia; bezpečnostné kontrolné zariadenia; bezpečnostné sledovacie zariadenia; počítačový softvér na bezpečnostné účely; počítačový softvér na poisťovacie účely; SIM karty; Interaktívne terminály s dotykovými displejmi; antény; alarmy; elektrické káble; chemické prístroje a nástroje; počítačové operačné programy (nahraté); periférne zariadenia počítačov; zariadenia na spracovanie údajov; diagnostické prístroje (nie na lekárske použitie); diaľkomery; zariadenia na zaznamenávanie vzdialenosti; sťahovateľné zvonenia do mobilných telefónov; elektronické zabezpečovacie prívesky na tovary; okuliare; okuliare na športovanie; magneticky kódované dátové karty; pamäťové karty; účastnícke identifikačné karty s integrovanými obvody (karty SIM); elektronické účastnícke identifikačné karty s integrovanými obvody (karty e-SIM); elektronicky kódované telefónne karty; počítačový aplikačný softvér; softvér pre mobilné zariadenia (nahraný alebo sťahovateľný); aplikácie pre mobilné zariadenia (nahrané alebo sťahovateľné); počítačový softvér na poskytovanie zabezpečeného diaľkového prístupu k počítaču a komunikačným sieťam; softvér na správu údajov a súborov; softvér na správu databáz; softvér

na spracovanie elektronických platieb pre tretie osoby a od tretích osôb; počítačový softvér, ktorý umožňuje spojenie s počítačovými databázami, lokálnymi počítačovými sieťami a internetom; telekomunikačné zariadenia (vrátane modemov), ktoré umožňujú spojenie s počítačovými databázami, lokálnymi počítačovými sieťami a internetom; počítačový softvér pre prístup k databázam, telekomunikačným službám, počítačovým sieťam a elektronickým fórám; virtuálne účastnícke identifikačné karty s integrovanými obvody (karty SIM) nie na použitie vo virtuálnej realite; virtuálne telefónne karty nie na použitie vo virtuálnej realite; virtuálne účastnícke identifikačné karty s integrovanými obvody (karty SIM) na použitie vo virtuálnych svetoch; virtuálne telefónne karty na použitie vo virtuálnych svetoch; magnetické identifikačné karty; prístroje na vnútornú komunikáciu; reproduktory, amplióny; magnetické nosiče údajov; matematické pomôcky; modemy; monitorovacie prístroje (nie na lekárske použitie); televízne prijímače; skúšobné prístroje (nie na lekárske použitie); vysielacie (telekomunikácie); zariadenia na správu mobilných prístrojov; softvér na správu mobilných prístrojov; midlvr na správu softvérových funkcií na elektronických zariadeniach; počítačový antivírusový softvér; antivírusový softvér; počítačové softvéry pre domotiku (súbor automatických riadiacich postupov používaných pri správe bývania); zariadenia do inteligentnej domácnosti, menovite, inteligentné dverové zvončeky, inteligentné reproduktory, inteligentné televízory, inteligentné rádiá, inteligentné poplašné prístroje, inteligentné bezpečnostné systémy, inteligentné video monitory, inteligentné monitorovacie prístroje a nástroje, telefóny s otvoreným operačným systémom (smartfóny), inteligentné meradlá, inteligentné zámky a visiace zámky, inteligentné dverové zámky; zariadenia pre automatizáciu domácnosti; zábavné systémy do auta (ICE); softvér na ochranu súkromia; tlačiarne; tlačiarenské programy, servery, zdieľané servery, káble, rozbočovače a meniče; fotografické tlačiarne; preberateľné virtuálne výrobky, menovite, digitálne umelecké diela, fotografie, videá alebo audionahrávky; digitálne umelecké diela a obrázky s možnosťou stiahnutia; softvér s možnosťou stiahnutia na poskytovanie prístupu k umeleckým dielam overeným nezameniteľnými tokenmi (nfts), zberateľským predmetom, menovite umeleckým dielam, obchodným kartám, vstupenkám a oblečeniu overeným nezameniteľnými tokenmi (nfts) a kryptografickým zberateľským predmetom, menovite digitálnym umeleckým dielam, videoklipom, hudobným nahrávkam, digitálnym obchodným kartám, doménam, elektronickým vstupenkám, virtuálnemu oblečeniu, všetko overené nezameniteľnými tokenmi (nfts), aplikačnými tokenmi a digitálnymi menami; softvér s možnosťou stiahnutia na použitie pri elektronickom nákupe, predaji, prijímaní, odosielaní, ukladaní, obchodovaní a spracovaní transakcií s umeleckými dielami overenými nezameniteľnými

tokenmi (nfts), zberateľskými predmetmi, menovite umeleckými dielami, obchodnými kartami, vstupenkami a oblečením overenými nezameniteľnými tokenmi (nfts) a kryptografickými zberateľskými predmetmi, menovite digitálnym umením, videoklipmi, hudobnými nahrávkami, digitálnymi obchodnými kartami, doménami, elektronickými vstupenkami, virtuálnym oblečením, všetko overené nezameniteľnými tokenmi (nfts), aplikačnými tokeny a digitálnymi menami; softvér s možnosťou stiahnutia na poskytovanie informácií, komunikácie a autentifikácie pre sociálne médiá, umelecké diela overené nezameniteľnými tokenmi (NFT), zberateľské predmety, menovite umenie, obchodné karty, lístky a oblečenie overené nezameniteľnými tokenmi (NFT) a kryptografické zberateľské predmety, menovite digitálne umenie, videoklipy, hudobné nahrávky, digitálne obchodné karty, domény, elektronické lístky, virtuálne oblečenie autentifikované nezameniteľnými tokenmi (NFT), aplikačnými tokenmi a digitálnymi menami; Stiahnuteľný softvér na sťahovanie, prijímanie, zasielanie a ukladanie softvéru, údajov, odkazov, video súborov a obrazových súborov cez internet; stiahnuteľný softvér na poskytovanie prístupu k digitálnym burzám a aukciám; počítačové softvérové aplikácie pre platformy na báze technológie typu blockchain; sťahovateľný softvér, menovite digitálne umenie a zberateľské predmety; časti a súčasti pre všetky vyššie uvedené výrobky.

35 - Reklama; obchodný manažment; obchodná administratíva; kancelárske práce; pripravovanie a vedenie vernostných a motivačných programov a dohľad nad nimi; maloobchodné a on-line maloobchodné služby v oblasti predaja rôzneho tovaru, akým sú prístroje a nástroje vedecké, námorné, geodetické, fotografické, kinematografické, optické, vážiace, meracie, signalizačné, kontrolné (inšpekcia), záchranné, vzdelávacie prístroje a nástroje a prístroje a nástroje na vedenie, prepínanie, transformáciu, akumuláciu, reguláciu alebo kontrolu elektrického prúdu, prístroje na nahrávanie, prenos alebo reprodukciu zvuku alebo obrazu; maloobchodné a on-line maloobchodné služby v oblasti predaja rôzneho tovaru, akými sú magnetické nosiče údajov, záznamové disky, kompaktné disky, DVD a ostatné nosiče digitálnych nahrávok, mechanizmy prístrojov uvádzaných do činnosti vhadením mince, registračné pokladnice, počítacie stroje, zariadenia na spracovanie údajov, počítače, počítačové programy, hasiace prístroje, prístroje na prenos zvuku alebo obrazov, telekomunikačné prístroje, mobilné telefónne prístroje, mobilné telekomunikačné telefóny; maloobchodné a on-line maloobchodné služby v oblasti predaja rôznych výrobkov, akými sú digitálne telekomunikačné prístroje a nástroje, digitálne tabletové počítače, počítačový hardvér, počítačový aplikačný softvér, počítačový softvér, ktorý možno stiahnuť prostredníctvom internetu, nahrané počítačové programy, softvérové aplikácie, mobilné softvérové aplikácie, aplikácie s možnosťou stiahnutia pre multimediálne prístroje, počítačové

hry, počítačový herný softvér, počítačové herné programy, vreckové počítače (PDA); maloobchodné a on-line maloobchodné služby v oblasti predaja rôzneho tovaru, akým sú vreckové počítače, mobilné telefóny, prenosné počítače, telekomunikačné sieťové prístroje, obslužný softvér pre telekomunikačné siete a telekomunikačné prístroje, ochranné odevy, ochranné prilby, televízne prijímače, slúchadlá, zariadenia globálneho polohového systému (GPS), satelitné navigačné prístroje, počítačový softvér nahratý na CD-ROM diskoch, SD karty, okuliare, sklá pre okuliare, slnečné okuliare; maloobchodné a on-line maloobchodné služby v oblasti predaja rôzneho tovaru, akým sú ochranné okuliare a príslušné puzdrá, kontaktné šošovky, fotoaparáty, objektívy pre fotoaparáty, MP3 prehrávače, audiopásky, audiokazety, zvukové disky, audio-video pásky, audio-video kazety, audio-video disky, videopásky, videokazety, videodisky, kompaktné disky, DVD, elektronické publikácie s možnosťou stiahnutia, obrazové súbory s možnosťou stiahnutia, hudobné súbory s možnosťou stiahnutia, podložky pod počítačové myši, magnety, obaly pre mobilné telefóny, puzdrá pre mobilné telefóny; maloobchodné a on-line maloobchodné služby v oblasti predaja rôzneho tovaru, akým sú hands-free súpravy pre telefóny, magnetické karty, kódované karty, softvérové aplikácie pre mobilné telefóny, telekomunikačný softvér, softvér na spracovanie finančných transakcií, elektronické poznámkové tabule, elektrické batérie, nabíjačky batérií, bezpečnostné poplašné prístroje, bezpečnostné kamery, bezpečnostné výstražné prístroje, bezpečnostné kontrolné prístroje, bezpečnostné sledovacie prístroje, počítačový softvér na bezpečnostné účely; maloobchodné a on-line maloobchodné služby v oblasti predaja rôzneho tovaru, akým je počítačový softvér na poisťovacie účely, SIM karty, antény, poplašné prístroje, elektrické káble, chemické prístroje a nástroje, nahraté počítačové operačné programy, počítačové periférne zariadenia, zariadenia na spracovanie údajov, diagnostické prístroje, nie na lekárske použitie, prístroje na meranie vzdialenosti, prístroje na zaznamenávanie vzdialenosti, zvonenia pre mobilné telefóny s možnosťou stiahnutia, elektronické štítky pre výrobky; maloobchodné a on-line maloobchodné služby v oblasti predaja rôzneho tovaru, akým sú elektronické štítky pre výrobky, okuliare, ochranné okuliare na šport, magnetické identifikačné karty, interkomunikačné prístroje, reproduktory, magnetické dátové médiá, matematické nástroje, modemy, elektronické monitorovacie prístroje, televízne prijímače, skúšobné prístroje s výnimkou prístrojov na lekárske účely, telekomunikačné vysielacie, papier, kartón, tlačoviny, fotografie, papiernický tovar a písacie potreby; maloobchodné a on-line maloobchodné služby v oblasti predaja rôzneho tovaru, akým sú kancelárske potreby, vzdelávacie a učebné pomôcky, baliace materiály, učebné pomôcky, náčinie na písanie, písacie nástroje, písacie potreby, knihy, katalógy, karty, inštrukčné manuály,

časopisy, zásielkové katalógy, noviny, letáky, periodické publikácie, kalendáre, denníky, štítky, mapy, tlačene publikácie, pohľadnice, plagáty, tlačene tarify, tlačivá; maloobchodné služby a on-line maloobchodné služby v oblasti predaja rôzneho tovaru, akým sú odevy, obuv, pokrývky hlavy, domáce alebo kuchynské potreby a nádoby, súpravy kuchynského riadu, kuchynský riad okrem príborov, zariadenia na varenie jedla, nožiarsky tovar a príbory, čistiace výrobky, záhradnícke výrobky, šperky, hodinárske výrobky a chronometre, hudobné nástroje, zariadenia na osvetľovanie, textilie, textilné výrobky do domácnosti, nábytok, vybavenie domácnosti, tašky, batožina, kozmetické prípravky, kozmetické prípravky, farmaceutické výrobky, čistiace prípravky; maloobchodné a on-line maloobchodné služby v oblasti predaja rôznych výrobkov, akými sú tašky, batožina, hry a hračky, gymnastické potreby, športové výrobky, športové náčinie, mäso, ryby, hydina, zverina, potraviny, potraviny, cukrárske výrobky, zákusky, pečené výrobky, lahôdkárske výrobky, ovocie, kvety, káva, čaj, kakao, cukor, ryža, pivo, minerálne vody, minerálne a sytené vody a iné nealkoholické nápoje, alkoholické nápoje, zápalky, tabak; maloobchodné služby a on-line maloobchodné služby v oblasti rôzneho tovaru, akým sú interaktívne terminály s dotykovou obrazovkou, tyče na fotografie selfie (ručné statívy), inteligentné prstene, smartfóny, inteligentné hodinky, automobilové príslušenstvo, automobilové diely, vozidlá, palivá, stavebné materiály, železiarsky tovar z kovu, elektronické komponenty, nahratý obsah; obchodné riadenie maloobchodných predajní; služby v oblasti predplatenia telekomunikačných služieb pre tretie osoby; zhromažďovanie a systematizácia informácií do počítačových databáz; zostavovanie štatistík; analýzy nákladov; organizovanie súťaží na reklamné účely; nábor zamestnancov; nábor zamestnancov; poradenstvo v oblasti zamestnania; sprostredkovateľne práce; poskytovanie informácií o zamestnávaní; poskytovanie informácií o zamestnávaní v súvislosti s mládežníckymi programami; obchodná správa licencií výrobkov a služieb pre tretie osoby; obchodné informácie a rady spotrebiteľom pri výbere tovarov a služieb; prieskum verejnej mienky; nábor zamestnancov; služby porovnávania cien; zásobovacie služby pre tretie osoby (nákup tovarov a služieb pre iné podniky); prenájom reklamných plôch; prenájom reklamného času v komunikačných médiách; podpora predaja pre tretie osoby; vyhľadávanie sponzorov; dohodovanie obchodných zmlúv pre tretie osoby; informačné a poradenské služby vo vyššie uvedených oblastiach; informačné a poradenské služby súvisiace so všetkými spomenutými službami poskytovanými online z počítačovej databázy alebo z internetu; poskytovanie online burzy na vystavovanie a predaj a umeleckých diel overených nezameniteľnými tokenmi (NFT); poskytovanie online burzy pre kupujúcich a predávajúcich virtuálnych výrobkov autentifikovaných NFT a kryptografickými zberateľskými predmetmi; Informácie týkajúce sa

online burzy pre kupujúcich a predávajúcich stiahnuteľných digitálnych umeleckých obrazov overených nezameniteľnými tokenmi (NFT); dražby nasledujúcich výrobkov: umelecké diela overené nezameniteľnými tokenmi (NFT), zberateľské predmety, menovite umelecké diela, obchodné karty, vstupenky a oblečenie overené nezameniteľnými tokenmi (nfts) a kryptografické zberateľské predmety, menovite digitálne umelecké diela, videoklipy, hudobné nahrávky, digitálne obchodné karty, domény, elektronické vstupenky, virtuálne oblečenie, všetko overené nezameniteľnými tokenmi (nfts); maloobchodné služby v oblasti predaja nasledujúcich tovarov: umelecké diela overené nezameniteľnými tokenmi (NFT), zberateľské predmety, menovite umelecké diela, obchodné karty, vstupenky a oblečenie overené nezameniteľnými tokenmi (nfts) a kryptografické zberateľské predmety, menovite digitálne umelecké diela, videoklipy, hudobné nahrávky, digitálne obchodné karty, domény, elektronické vstupenky, virtuálne oblečenie, všetko overené nezameniteľnými tokenmi (nfts); informačné a poradenské služby v oblasti vyššie uvedených služieb, poskytované prostredníctvom telekomunikačnej siete; maloobchodné a veľkoobchodné služby s tovarmi v triede 9 tohto zoznamu; maloobchodné a veľkoobchodné služby v oblasti predaja tovaru uvedeného v triede 9 tohto zoznamu poskytované on-line.

36 - Poisťovníctvo; služby v oblasti finančníctva; menové záležitosti; nehnuteľnosti (služby); finančné informácie a poradenstvo súvisiace s tarifami; informácie a poradenstvo v oblasti financií a poistenia; finančné platobné služby; spracovanie platieb; elektronické platobné služby; automatizované platobné služby; agentúry pre inkaso platieb; spracovanie platobných transakcií prostredníctvom internetu; služby prevodu peňazí; elektronický prevod kapitálu; služby spojené s platbami účtov; internetové bankovníctvo; bankové služby prostredníctvom mobilných telefónov; vydávanie kupónov; vydávanie poukážok a darčekových kariet; vydávanie predplatných telefonických kariet; vydávanie peňažných poukážok v súvislosti so zákazníkymi vernostnými programami; sponzorovanie športu, športových tímov a športových podujatí; správa poisťných plánov; poistenie pre telekomunikačné prístroje a nástroje; poistenie pre mobilné telekomunikačné prístroje a nástroje; poistenie pre digitálne prístroje a nástroje; poistenie pre digitálne tabletové počítače; poistenie pre počítačový softvér a hardvér; cestovné poistenie; poistenie vozidiel; poistenie domácnosti; organizovanie dobročinných zbierok; služby platobných kariet; služby debetných kariet; kancelárie zaoberajúce sa inkasovaním pohľadávok; finančné sponzorstvo; odhadovanie nákladov na opravu (finančné odhadovanie); prenájom budov; finančné odhady a oceňovanie (poisťovníctvo, bankovníctvo, nehnuteľnosti); sprostredkovateľská činnosť s nehnuteľnosťami; služby správy

nehnutelností v oblasti kancelárskych priestorov; prenájom kancelárskych priestorov; prenájom nehnuteľností; prenájom nákupných priestorov; prenájom nehnuteľností; prenájom kancelárskych priestorov; realitné kancelárie; oceňovanie nehnuteľností; správa nehnuteľností; vyberanie nájomného; prenájom kancelárskych priestorov; prenájom bytov; oceňovanie známk; finančný lízing (finančný prenájom s možnosťou kúpy); služby v oblasti správy nehnuteľností a budov; správa nehnuteľností; finančný lízing (finančný prenájom s možnosťou kúpy); informačné a poradenské služby týkajúce sa vyššie uvedených služieb; informačné a poradenské služby súvisiace s vyššie spomenutými službami poskytovanými on-line z počítačovej databázy alebo z internetu; finančné služby v oblasti výmeny digitálnych tokenov; obchodovanie s finančnými digitálnymi tokenmi; webové finančné služby, menovite finančné hodnotenie tovaru autentifikovaného blockchainovými nezameniteľnými tokenmi (NFT); transferové služby pre digitálne tokeny s hodnotou; ocenenie týchto výrobkov: umelecké diela overené nezameniteľnými tokenmi (NFT), zberateľské predmety menovite umelecké diela, výmenné karty, vstupenky a odevy overené nezameniteľnými tokenmi (NFT) a kryptografické zberateľské predmety menovite digitálne umenie, videoklipy, hudobné nahrávky, digitálne zberateľské karty, domény, elektronické vstupenky, virtuálne odevy, vyššie uvedené výrobky overené nezameniteľnými tokenmi (NFT); výmenné služby pre digitálne tokeny s hodnotou; obchodovanie s digitálnymi hodnotovými tokenmi; informačné a poradenské služby v oblasti vyššie uvedených služieb, poskytované prostredníctvom telekomunikačnej siete.

38 - Telekomunikačné služby; vysielanie káblovej televízie; komunikácia mobilnými telefónmi; komunikácia prostredníctvom počítačových terminálov; komunikácia prostredníctvom optických sietí; telefonická komunikácia; prenos správ a obrazových informácií prostredníctvom počítačov; elektronické zobrazovacie tabule (telekomunikačné služby); prenos elektronickej pošty; faxové prenosy; informácie v oblasti telekomunikácií; posielanie správ; výzvy (rádiom, telefónom alebo inými elektronickými komunikačnými prostriedkami); poskytovanie prístupu do databáz; poskytovanie priestoru na diskusiu na internete; poskytovanie telekomunikačných kanálov na telenákupy; poskytovanie telekomunikačného pripojenia do svetovej počítačovej siete; poskytovanie užívateľského prístupu ku globálnym počítačovým sieťam; rozhlasové vysielanie; prenájom prístupového času do svetových počítačových sietí; prenájom prístrojov na prenos správ; prenájom modemov; prenájom telekomunikačných prístrojov; prenájom telefónov; prenos signálu prostredníctvom satelitu; služby vstupu do telekomunikačných sietí (smerovanie a pripájanie); telekonferenčné služby; telegrafné služby; telefonické služby; televízne vysielanie; telexové služby; prenos digitálnych súborov; online posielanie pohľadníc; posielanie telegramov; hlasová odkazová služba; spravodajské kancelárie; bezdrôtové

vysielanie; telekomunikačné služby; mobilné komunikačné služby; služby telekomunikačných brán; poskytovanie prístupu do databáz, na webové stránky a portály; poskytovanie prístupu k platformám a portálom na internete; poskytovanie prístupu k obsahu, na webové stránky a portály; telekomunikačné služby poskytované prostredníctvom platformami a portálov na internete a iných médiách; služby mobilnej telekomunikačnej siete; služby v oblasti pevných telekomunikačných liniek; poskytovanie širokopásmového telekomunikačného prístupu; širokopásmové služby; služby v oblasti bezdrôtovej komunikácie; digitálne komunikačné služby; vysielacie služby; televízne vysielanie; vysielacie služby týkajúce sa IP TV; poskytovanie prístupu k internetovej televízii; služby pre prístup k internetu; služby v oblasti elektronickej pošty a textových správ; telekomunikačné informácie poskytované prostredníctvom telekomunikačných sietí; služby sieťových poskytovateľov, menovite prenájom a riadenie prístupového času k dátovým sieťam a databázam, predovšetkým internetu; komunikačné služby pre prístup k databázam; prenájom prístupového času do počítačovej databázy; poskytovanie prístupu do databáz; prenájom prístupového času do počítačovej databázy; prevádzkovanie telekomunikačných sietí; služby elektronických oznamovacích tabúl; poskytovanie prístupu k blogom; poskytovanie prístupu k zvukovému vysielaniu; služby diskusných miestností pre sociálne siete; poskytovanie diskusných fór online; fóra pre nadväzovanie spoločenských kontaktov; poskytovanie elektronického telekomunikačného pripojenia; služby vstupu do telekomunikačných sietí (smerovanie a pripájanie); prenájom telekomunikačných prístrojov; poskytovanie prístupu k počítačovým databázam v oblasti nadväzovania spoločenských kontaktov prostredníctvom sietí a zoznamovania sa; lízing mobilných telefónov; informačné a poradenské služby vzťahujúce sa na akékoľvek vyššie uvedené služby; Informačné a poradenské služby súvisiace so všetkými vyššie spomenutými službami poskytovanými online z počítačovej databázy alebo z internetu; telematické služby; prevod umeleckých diel vo forme nezameniteľných tokenov (NFT) s hodnotou; Informačné a poradenské služby poskytované prostredníctvom telekomunikačnej siete, všetky súvisiace s vyššie uvedenými službami.

41 - Vyučovanie; vzdelávanie; zábava; športové a kultúrne činnosti; akadémie (vzdelávanie); zábavné parky; zábava; organizovanie a vedenie kolokvií; organizovanie a vedenie koncertov; organizovanie a vedenie konferencií; organizovanie a vedenie kongresov; organizovanie a vedenie seminárov; organizovanie a vedenie sympózií; organizovanie a vedenie tvorivých dielní (výučba); organizovanie súťaží krásy; rezervácie vstupeniek na zábavné predstavenia; premietanie kinematografických filmov; výchovnozábavné klubové služby; koučovanie (školenie); informácie o výchove a vzdelávaní;

skúšanie, preskúšavanie (pedagogická činnosť); elektronická edičná činnosť v malom (DTP služby); služby zabávačov; informácie o možnostiach zábavy; organizovanie módnych prehliadok na zábavné účely; produkcia filmov (nie reklamných); hazardné hry; online poskytovanie počítačových hier (z počítačových sietí); prenájom vybavenia herní; fitness kluby (zdravotné a kondičné cvičenia); služby poskytované prázdninovými tábormi (zábava); koncertné siene, sály; reportérske služby; organizovanie predstavení (manažérske služby); organizovanie športových súťaží; plánovanie a organizovanie večierkov; služby osobných trénerov (fitness cvičenia); telesná výchova; praktický výcvik (ukážky); hudobná tvorba; tvorba rozhlasových a televíznych programov; tvorba divadelných alebo iných predstavení; herne s hracími automatmi (služby); karaoke služby; poskytovanie športovísk; vydávanie kníh; vydávanie textov (okrem reklamných); rozhlasová zábava; nahrávacie štúdiá (služby); poskytovanie zariadení na oddych a rekreáciu; tábory na športové sústredenia; titulovanie; televízna zábava; divadelné predstavenia; služby agentúr ponúkajúcich vstupenky na zábavné podujatia; meranie času na športových podujatiach; vyučovanie; služby v oblasti interaktívnej zábavy; služby v oblasti elektronických hier poskytované prostredníctvom akejkoľvek komunikačnej siete; zábavné služby poskytované prostredníctvom telekomunikačných sietí; zábavné služby, konkrétne poskytovanie virtuálnych prostredí, v ktorých môžu používatelia komunikovať na rekreačné, voľnočasové alebo zábavné účely; zábavné služby, konkrétne poskytovanie online prostredia s prenosom zábavného obsahu a živým prenosom zábavných podujatí; zábavné služby, konkrétne organizovanie a hostovanie virtuálnych šou a spoločenských zábavných podujatí; poskytovanie online hudby, zvuku, videa a multimédií; poskytovanie informácií v oblasti hudby a zábavy prostredníctvom webovej stránky; informácie o vzdelávacích, výcvikových, zábavných, športových a kultúrnych činnostiach, poskytované prostredníctvom telekomunikačných sietí; poskytovanie spravodajských informácií; televízna produkcia; zostavovanie časového plánu televízneho vysielania [programovanie vysielania]; služby v oblasti televíznej produkcie a televíznych programov poskytované prostredníctvom technológie internetového protokolu; zabezpečenie hudobných predstavení; poskytovanie služieb klubovej zábavy; diskotéky (služby); organizovanie živých vystúpení; nočné kluby (zábava); prenájom miest pre konanie hudobných podujatí a štadiónov; služby kasína; služby rezervácie vstupeniek na zábavné, športové a kultúrne podujatia; informačné služby o vstupenkách na zábavné, športové a kultúrne podujatia; služby agentúr na rezervovanie vstupeniek na zábavné, športové a kultúrne podujatia; poskytovanie on-line počítačových hier; služby spojené s počítačovými a zábavnými videohrami; poskytovanie informácií, správ a komentárov v oblasti počítačových hier; usporiadanie, organizovanie

a vedenie počítačových herných súťaží; vydavateľské služby; online poskytovanie elektronických publikácií (bez možnosti kopírovania); online vydávanie elektronických kníh a časopisov; organizovanie, usporiadanie a vedenie kvízov, hier a súťaží; zabezpečovanie, organizovanie a vedenie súťaží, hier a kvízov na zábavné, rekreačné, kultúrne a vzdelávacie účely; organizovanie ocenení; poradenstvo pri voľbe povolania; súťaže prevádzkované prostredníctvom telefónu; služby agentúr pre rezerváciu vstupeniek na zábavné podujatia; služby v oblasti profesionálneho školenia; informačné a poradenské služby vo výše uvedených oblastiach; informačné a poradenské služby súvisiace s vyššie spomenutými službami poskytovanými online z počítačovej databázy alebo z internetu; hudobné nahrávky, koncerty, vystúpenia, produkcie, nakladateľské, inštrukčné a súťažné služby a kompozičné služby; hudobné a zábavné vystúpenia; živé hudobné služby, koncerty, vystúpenia a predstavenia; hudobné knižnice; nahrávanie hudby; poskytovanie hudobnej zábavy; hudobná publikácia a nahrávanie hudobných záznamov; služby usporiadajúce zábavy poskytnuté hudobnou skupinou; hudobná výchova a hudobná výchova a vzdelávanie; služby v oblasti mixovania hudby; služby prepisu hudby; služby hudobných vystúpení, výchovy a pokynov; skladanie hudby pre iné subjekty; organizovanie a vedenie koncertov; služby v oblasti zábavy poskytovanej prostredníctvom hudobníkov; konzultácie v oblasti filmovej a hudobnej tvorby; prenájom fonografických a hudobných nahrávok; online poskytovanie digitálnej hudby (bez možnosti kopírovania); služby rezervácie a objednávaní lístkov na hudobné koncerty; vzdelávanie a školenie v súvislosti s online burzou na tvorbu, vystavovanie, predaj a prenos umeleckých diel autentifikovaných nezameniteľnými tokenmi (NFT); vzdelávanie a školenie v súvislosti s online burzou kupujúcich a predávajúcich kryptografické zberateľské predmety autentifikované nezameniteľnými tokenmi (NFT); poskytovanie arkádových služieb v oblasti virtuálnej reality; online poskytovanie obrázkov (nesťahovateľných); zabezpečovanie výstav prostredníctvom virtuálnej reality a rozšírenej reality; informačné a poradenské služby v oblasti vyššie uvedených služieb, poskytované prostredníctvom telekomunikačnej siete; prenájom počítačových herných programov.

42 - Vedecké a technologické služby a s nimi súvisiaci výskum a projektovanie; priemyselné analýzy a priemyselný výskum; návrh a vývoj počítačového hardvéru a softvéru; kalibrácia; vytváranie oblakov na vyvolanie zrážok; počítačové programovanie; požičiavanie počítačov; poradenstvo v oblasti počítačových programov; tvorba počítačového softvéru; aktualizovanie počítačového softvéru; analýzy počítačových systémov; návrh počítačových systémov; vypracovanie stavebných výkresov; poradenstvo v oblasti návrhu a vývoja počítačového hardvéru; poradenstvo v oblasti úspory energie; prevod údajov alebo dokumentov z fyzických médií

na elektronické médiá; tvorba a udržiavanie webových stránok (pre tretie osoby); prevod (konverzia) počítačových programov alebo údajov (nie fyzický); digitalizácia dokumentov (skenovanie); zhotovovanie kópií počítačových programov; inžinierske činnosti; hostovanie na počítačových stránkach (webových stránkach); priemyselné dizajnérstvo; inštalácie počítačového softvéru; vedecké laboratórne služby; geodézia (zememeračstvo); údržba počítačového softvéru; skúšky materiálov; strojársky výskum; diaľkové monitorovanie počítačových systémov; navrhovanie obalov, obalové dizajnérstvo; štúdie technických projektov; poskytovanie internetových vyhľadávačov; poskytovanie vedeckých informácií a poradenstva o kompenzácii uhlíkových emisií; kontroly kvality; obnovovanie počítačových databáz; prenájom počítačového softvéru; prenájom webových serverov; výskum a vývoj nových výrobkov (pre zákazníkov); expertízy (inžinierske práce); technický výskum; informačné technológie; počítačové programovanie; programovanie zariadení na spracovanie dát; poradenstvo v oblasti počítačov; prenájom počítačového hardvéru; služby poskytovateľov služieb aplikácií; poradenstvo v oblasti počítačových programov; tvorba a údržba blogov pre tretie osoby; odborné poradenstvo a názory v oblasti technológií; služby v oblasti prenájmu zariadení na spracovanie dát a počítačov; technické služby v oblasti navrhovania a plánovania telekomunikačného vybavenia; služby v oblasti výskumu produktov; predpovede počasia; výskum v oblasti telekomunikačných technológií; monitorovanie sieťových systémov v oblasti telekomunikácií; poskytovanie technických podporných služieb v oblasti telekomunikácií a zariadení; služby dátovej bezpečnosti; služby zabezpečenia údajov prostredníctvom firewallu; výskum v oblasti bezpečnosti; údržba počítačového softvéru v oblasti počítačovej bezpečnosti a predchádzania počítačovým rizikám; aktualizácia počítačového softvéru v oblasti počítačovej bezpečnosti a predchádzania počítačovým rizikám; bezpečnosť, ochrana a obnovovanie v oblasti informačných technológií; poradenstvo v oblasti internetovej bezpečnosti; monitorovanie počítačových bezpečnostných systémov; programovanie internetových bezpečnostných programov; odborné poradenské služby v oblasti počítačovej bezpečnosti; konzultácie v oblasti bezpečnostného softvéru; počítačová analýza bezpečnostných hrozieb pre ochranu údajov; navrhovanie a vývoj systémov elektronickej bezpečnosti údajov; návrh a vývoj internetových dátových bezpečnostných systémov; ochrana počítačov proti počítačovým vírusom; odblokovanie mobilných telefónov; hosting webových portálov; navrhovanie webových portálov; poskytovanie softvéru prostredníctvom internetu (SaaS); konzultačné služby v oblasti softvéru ako služby (SaaS); poskytovanie počítačovej platformy prostredníctvom internetu (PaaS); poskytovanie online softvéru, ktorý nie je možné stiahnuť, na

spracovanie bezkontaktných platieb; poskytovanie online softvéru, ktorý nie je možné stiahnuť, na spracovanie, uľahčenie, overenie a autentizáciu mobilných platieb a bezkontaktných transakcií s maloobchodníkmi, obchodníkmi a predajcami prostredníctvom mobilných zariadení; poskytovanie online softvéru, ktorý nie je možné stiahnuť, na spracovanie platieb a finančných transakcií realizovaných prostredníctvom kreditných kariet, platobných kariet, debetných kariet, predplatených kariet, mobilných peňaženiek a elektronických peňaženiek; poskytovanie online softvéru, ktorý nie je možné stiahnuť, na zaznamenávanie, správu a ukladanie informácií o kreditných a debetných kartách; poskytovanie webovej stránky, na ktorej si používatelia môžu stiahnuť hudobné, zvukové, video a multimediálne súbory; poskytovanie počítačového softvéru, na ktorom si používatelia môžu stiahnuť hudobné, zvukové, video a multimediálne súbory; prenájom počítačov a tabletových počítačov; informačné a poradenské služby týkajúce sa vyššie uvedených služieb; informačné a poradenské služby súvisiace s vyššie spomenutými službami poskytovanými on-line z počítačovej databázy alebo z internetu; služby v oblasti webového návrhu súvisiace s tvorbou nezameniteľných tokenov (NFT) na báze technológie typu blockchain; platforma ako služba (paas) a softvér ako služba (saas) so softvérovými platformami na poskytovanie prístupu k umeleckým dielam overeným nezameniteľnými tokenmi (nfts), zberateľským predmetom, a to k umeleckým dielam, obchodným kartám, vstupenkám a oblečeniu overeným nezameniteľnými tokenmi (nfts), a kryptografickým zberateľským predmetom, menovite k digitálnemu umeniu, videoklipom, hudobným nahrávkam, digitálnym obchodným kartám, doménam, elektronickým vstupenkám, virtuálnemu oblečeniu, ktoré sú overené nezameniteľnými tokenmi (nfts), aplikačnými tokenmi a digitálnymi menami; platforma ako služba (paas) a softvér ako služba (saas) zamerané na softvérové platformy na použitie pri elektronickej nákupe, predaji, prijímaní, odosielaní, ukladaní umeleckých diel overených nezameniteľnými tokenmi (nfts) a zberateľských predmetov, menovite umeleckých diel, výmenných kariet, vstupeniek a odevov overených nezameniteľnými tokenmi (nfts) a kryptografických zberateľských predmetov, menovite digitálneho umenia, videoklipov, hudobných nahrávok, digitálnych výmenných kariet, domén, elektronických vstupeniek, virtuálnych odevov, všetko overené nezameniteľnými tokenmi (nfts), aplikačnými tokenmi a digitálnymi menami, obchodovaní a spracovaní transakcií s umeleckými dielami overenými nezameniteľnými tokenmi (nfts); platforma ako služba (PaaS) a softvér ako služba (SaaS) zahŕňajúce počítačové softvérové platformy na sťahovanie, príjem a ukladanie softvéru, údajov, odkazov, video súborov a obrazových súborov z internetu; platforma ako služba (PaaS) a softvér ako služba (SaaS) zahŕňajúce počítačové softvérové

platformy na poskytovanie prístupu k digitálnym burzám a aukciám; technologické služby vrátane technológií umelej inteligencie a učenia sa pre umelecké diela overené nezameniteľnými tokenmi (nfts), zberateľské predmety, menovite umelecké diela, obchodné karty, vstupenky a oblečenie overené nezameniteľnými tokenmi (nfts) a kryptografické zberateľské predmety, menovite digitálne umenie, videoklipy, hudobné nahrávky, digitálne obchodné karty, domény, elektronické vstupenky, virtuálne oblečenie, všetko overené nezameniteľnými tokenmi (nfts), aplikačnými tokenmi a digitálnymi menami; poskytovanie informácií v oblasti nasledujúcich služieb: webové služby súvisiace s umeleckými dielami založenými na blockchaine overenými nezameniteľnými tokenmi (NFT), zberateľskými predmetmi, menovite umením, zberateľskými (výmennými) kartami, lístkami a odevmi overenými nezameniteľnými tokenmi (NFT) a kryptografickými zberateľskými predmetmi, menovite digitálnym umením, videoklipmi, hudobnými nahrávkami, digitálnymi zberateľskými (výmennými) kartami, doménami, elektronickými lístkami, virtuálnymi odevmi, pričom všetky sú overené nezameniteľnými tokenmi (NFT); vytváranie a prenos digitálnych umeleckých diel autentifikovaných nezameniteľnými tokenmi (NFT) s hodnotou; Informačné a poradenské služby, poskytované prostredníctvom telekomunikačnej siete, všetky súvisiace s vyššie uvedenými službami.

**(540) Radosť**

(550) slovná

(731) O2 Slovakia, s.r.o., Pribinova 40, Bratislava - mestská časť Staré Mesto, SK;

(740) BRICHTA &amp; PARTNERS s. r. o., Bratislava - mestská časť Staré Mesto, SK;

**(210) 728-2026**

(220) 24.3.2026

**(511) 31, 37, 44** NCL (13)

(511) 31 - Čerstvé ovocie a zelenina, čerstvé bylinky; osivá, sadenice a hľuzy plodín; poľnohospodárske a záhradnícke výrobky, výrobky lesného hospodárstva a akvakultúry (surové, nespracované); zrná a semená (surové, nespracované); živé rastliny a kvety; čerstve citrusové ovocie; nespracované orechy; stromy; vianočné stromčeky; kmene stromov; kríky; čerstvé bobuľové ovocie; nespílené drevo; drevo neočistené od kôry; čerstvé gaštany; vence zo živých kvetov; slama na mulčovanie (materiál na prikrytie pôdy); živé kvety; sušené kvety na dekoráciu; čerstvé ovocie; prírodné trávniky; semená na siatie; čerstvé záhradné bylinky; rastliny; sadenice; rašelina (podstielka); kvetinové cibule; kvetinové hľuzy; palmy; vinič (rastlina); ružové kríky; surová kôra; ovocné aranžmány; čerstvé jedlé kvety.

37 - Stavebníctvo; asfaltovanie; prenájom stavebných strojov a zariadení; stavebníctvo (stavebná činnosť); stavebný dozor; demolácie budov; antikoročné úpravy; stavba a opravy skladov; izolovanie proti vlhkosti (stavebníctvo); prenájom bagrov a rýpadiel;

inštalácie a opravy zavlazovacích zariadení; izolovanie stavieb; murárske práce; interiérové a exteriérové maľovanie a natieranie; hladenie alebo brúsenie pemzou; sadrovanie, štukovanie; montovanie lešení; murovanie, murárske práce; poskytovanie stavebných informácií; poskytovanie informácií o opravách; kladenie povrchov komunikácií; čistenie exteriérov budov; vrtanie studní; pokrývačské práce; čistenie ciest; stavebné poradenstvo; tesárske práce; odpratávanie snehu; kladenie umelých trávnikov; krajinné úpravy pomocou stavebných materiálov.

44 - Služby v poľnohospodárstve, akvakultúre, záhradníctve a lesníctve; služby záhradných architektov; zhotovovanie vencov; záhradníctvo; záhradkárске služby; prenájom poľnohospodárskych nástrojov a zariadení; rastlinné škôlky; letecké alebo pozemné rozptyľovanie hnojív a iných poľnohospodárskych chemikálií; aranžovanie kvetov; údržba trávnikov; liečenie stromov; ničenie škodcov v poľnohospodárstve, akvakultúre, záhradníctve a lesníctve; ničenie buriny; krajnotvorba; zalesňovanie v rámci kompenzácie uhlíkových emisií; zalesňovanie; regulovanie výskytu škodcov v poľnohospodárstve, rybnom hospodárstve, záhradníctve a lesníctve; prenájom včelích úľov; vinohradníctvo; poradenstvo v oblasti vinohradníctva; pestovanie rastlín; prerezávanie stromov; presádzanie stromov; krajinná architektúra; poskytovanie vybavenia na komunálne záhradníctvo; prenájom záhradníckeho náradia; letecký výsev rastlín.

**(540)**

(550) obrazová

(591) zelená, červená, hnedá, biela

(731) mikosad s.r.o., Ľaliová 1876/2, Nitra, SK;

(740) JUDr. Natália Moravčíková, advokátka, Nitra, SK;

**(210) 729-2026**

(220) 25.3.2026

**(511) 5, 20, 28, 35** NCL (13)

(511) 5 - Výživové doplnky pre zvieratá; diétne doplnky pre zvieratá; vitamínové prípravky pre zvieratá; minerálne potravinové doplnky pre zvieratá; veterinárne prípravky na posilnenie zdravia zvierat.

20 - Nábytok pre zvieratá; pelechy pre domáce zvieratá; vankúše pre domáce zvieratá; matrace pre domáce zvieratá; stojany na misky pre domáce zvieratá; boxy na hračky pre domáce zvieratá (nekovové); budy pre psov; interiérové prístrešky

pre domáce zvieratá; nekovové prenosné domčeky pre domáce zvieratá; schody pre domáce zvieratá; rampy pre domáce zvieratá; odpočívadlá pre zvieratá; škrabadlá pre mačky; nekovové ohrádky pre domáce zvieratá; identifikačné štítky pre zvieratá (nekovové).

28 - Hračky pre domáce zvieratá; interaktívne hračky pre domáce zvieratá.

35 - Maloobchodné a veľkoobchodné služby s chovateľskými potrebami, nábytkom, hračkami a výživovými doplnkami pre domáce zvieratá; online maloobchodné služby s chovateľskými potrebami; prezentácia tovarov v komunikačných médiách na účely maloobchodu; reklama, marketing a propagačná činnosť v oblasti potrieb pre zvieratá.

**(540) yoons**

(550) slovná

(731) Sitárová Lucia, Mgr., Pečnianska 1198/1, Bratislava - mestská časť Petržalka, SK;

**(210) 732-2026**

(220) 24.3.2026

**(511) 37, 39, 42** NCL (13)

(511) 37 - Údržba a opravy motorových vozidiel; autoservisy (údržba a tankovanie); údržba vozidiel.

39 - Prenájom garáží; prenájom miest na parkovanie.

42 - Poskytovanie softvéru prostredníctvom internetu (saas); poskytovanie počítačovej platformy prostredníctvom internetu (paas); online poskytovanie nestahovateľného počítačového softvéru.

**(540)**

(550) obrazová

(591) biela, zelená, čierna

(731) JWTS, s. r. o., Jesenná 1134/6, Košice - mestská časť Staré Mesto, SK;

(740) IURISTICO s. r. o., Košice - mestská časť Sever, SK;

**(210) 734-2026**

(220) 24.3.2026

**(511) 3, 5** NCL (13)

(511) 3 - Kozmetické prípravky; kozmetické krémy; masáže gély (nie na lekárske použitie); balzamy (nie na lekárske použitie).

5 - Protizápalové prípravky; balzamy na lekárske použitie; masti na lekárske použitie; farmaceutické prípravky na ošetrovanie pokožky.

**(540) Thermo Fitt Sport**

(550) slovná

(731) AXIM-RE s.r.o., Jesenského 3630, Zvolen, SK;

**(210) 735-2026**

(220) 24.3.2026

**(511) 25, 35, 41** NCL (13)

(511) 25 - Odevy, obuv a pokrývky hlavy; čiapky; pleteniny; nákrčníky; pulóvre; svetre; košele; košele s krátkym rukávom; čelenky (oblečenie); trička.

35 - Reklamné plagátovanie; prenájom reklamných materiálov; reklama; rozhlasová reklama; televízna reklama; organizovanie obchodných alebo reklamných výstav; prenájom reklamných plôch; zásielkové reklamné služby; organizovanie obchodných veľtrhov; online reklama na počítačovej komunikačnej sieti; prezentácia výrobkov v komunikačných médiách pre maloobchod; vyhľadávanie sponzorov; tvorba reklamných filmov; marketing; prenájom predajných stánkov; platené reklamné služby typu "klikni sem"; podpora predaja tovarov a služieb sponzorovaním športových podujatí; vonkajšia reklama; marketing prostredníctvom influencerov.

41 - Športová a kultúrna činnosť; zábava; akadémie (vzdelávanie); zábavné parky; poskytovanie zariadení na oddych a rekreáciu; školenia; poskytovanie športovísk; organizovanie a vedenie konferencií; organizovanie a vedenie kongresov; poskytovanie informácií o možnostiach zábavy; organizovanie kultúrnych alebo vzdelávacích výstav; organizovanie živých vystúpení; organizovanie športových súťaží; poskytovanie informácií o možnostiach rekreácie; organizovanie a vedenie seminárov; rezervácie vstupeniek na zábavné predstavenia; online vydávanie elektronických kníh a časopisov; elektronická edičná činnosť v malom (dtp služby); fotografovanie; služby agentúr ponúkajúcich vstupenky na zábavné podujatia; organizovanie a vedenie vzdelávacích fór s osobnou účasťou; vyučovanie pomocou simulátorov; prenájom trenažérov; organizovanie a vedenie zábavných podujatí; organizovanie a vedenie športových podujatí; prezentovanie svetelných šou pomocou dronov.

**(540)**

- (550) obrazová  
 (591) červená CMYK(0, 100, 100, 0), modrá CMYK(100, 93, 9, 1), šedá CMYK(0, 0, 0, 20), čierna CMYK(0, 0, 0, 100)  
 (731) Pilot JET s.r.o., Ružinovská 3, Bratislava, SK;  
 (740) Bánovský Štefan, Mgr., Šaľa, SK;

**(210) 736-2026**

(220) 24.3.2026

**(511) 31, 37, 44** NCL (13)

(511) 31 - Čerstvé ovocie a zelenina, čerstvé bylinky; osivá, sadenice a hľuzy plodín; poľnohospodárske a záhradnícke výrobky, výrobky lesného hospodárstva a akvakultúry (surové, nespracované); zrná a semená (surové, nespracované); živé rastliny a kvety; čerstvé citrusové ovocie; nespracované orechy; stromy; vianočné stromčeky; kmene stromov; kríky; čerstvé bobuľové ovocie; nespílené drevo; drevo neočistené od kôry; čerstvé gaštany; vence zo živých kvetov; slama na mulčovanie (materiál na prikrytie pôdy); živé kvety; sušené kvety na dekoráciu; čerstvé ovocie; prírodné trávniky; semená na siatie; čerstvé záhradné bylinky; rastliny; sadenice; rašelina (podstielka); kvetinové cibule; kvetinové hľuzy; palmy; vinič (rastlina); ružové kríky; surová kôra; ovocné aranžmány; čerstvé jedlé kvety.

37 - Stavebníctvo; asfaltovanie; prenájom stavebných strojov a zariadení; stavebníctvo (stavebná činnosť); stavebný dozor; demolácie budov; antikoročné úpravy; stavba a opravy skladov; izolovanie proti vlhkosti (stavebníctvo); prenájom bagrov a rýpadiel; inštalácie a opravy zavlažovacích zariadení; izolovanie stavieb; murárske práce; interiérové a exteriérové maľovanie a natieranie; hladenie alebo brúsenie pemzou; sadrovanie, štukovanie; montovanie lešení; murovanie, murárske práce; poskytovanie stavebných informácií; poskytovanie informácií o opravách; kladenie povrchov komunikácií; čistenie exteriérov budov; vrtnutie studní; pokrývačské práce; čistenie ciest; stavebné poradenstvo; tesárske práce; odpratávanie snehu; kladenie umelých trávnikov; krajinné úpravy pomocou stavebných materiálov.

44 - Služby v poľnohospodárstve, akvakultúre, záhradníctve a lesníctve; služby záhradných architektov; zhotovovanie vencov; záhradníctvo; záhradkárске služby; prenájom poľnohospodárskych nástrojov a zariadení; rastlinné škôlky; letecké alebo pozemné rozptyľovanie hnojív a iných poľnohospodárskych chemikálií; aranžovanie kvetov; údržba trávnikov; liečenie stromov; ničenie škodcov v poľnohospodárstve, akvakultúre, záhradníctve a lesníctve; ničenie buriny; krajnotvorba; zalesňovanie v rámci kompenzácie uhlíkových emisií; zalesňovanie; regulovanie výskytu škodcov v poľnohospodárstve, rybom hospodárstve, záhradníctve a lesníctve; prenájom včelích úľov; vinohradníctvo; poradenstvo v oblasti vinohradníctva; pestovanie rastlín; prerezávanie stromov; presádzanie stromov; krajinná architektúra; poskytovanie vybavenia na komunálne záhradníctvo; prenájom záhradníckeho náradia; letecký výsev rastlín.

**(540) Florima**

- (550) slovná  
 (731) mikosad s.r.o., Ľaliová 1876/2, Nitra, SK;  
 (740) JUDr. Natália Moravčíková, advokátka, Nitra, SK;

**(210) 738-2026**

(220) 24.3.2026

**(511) 35, 36, 41** NCL (13)

(511) 35 - Reklama; marketing; vývoj marketingových stratégií a koncepcií; digitálny marketing; internetový marketing; obsahový marketing; reklamné agentúry; príprava reklamných kampaní; rozširovanie reklamných materiálov; prieskum trhu; analýza trhu; prieskum verejnej mienky; poskytovanie obchodných alebo podnikateľských informácií; riadenie obchodnej činnosti; odborné obchodné alebo podnikateľské poradenstvo; poradenstvo pri organizovaní obchodnej činnosti; obchodné administratívne služby; asistancia pri obchodnej správe; kancelárske služby; outsourcing administratívnych činností; zbieranie údajov do počítačových databáz; zoraďovanie údajov v počítačových databázach; aktualizácia a údržba údajov v počítačových databázach; vyhľadávanie obchodných informácií; obchodné sprostredkovateľské služby navádzovania kontaktov medzi rôznymi odborníkmi a zákazníkmi; pomoc pri riadení podnikania; poradenstvo v oblasti obchodných procesov; podpora predaja pre tretie osoby; prezentácia tovarov a služieb pre tretie osoby; riadenie obchodných projektov; obchodné analýzy.

36 - Finančné služby; bankové služby; poisťovacie služby; služby zaistenia (krytia); sprostredkovanie poistenia; poradenstvo v oblasti poistenia; sprostredkovanie úverových zmlúv; sprostredkovanie finančných služieb; finančné poradenstvo; poradenské služby v oblasti finančného investovania; správa finančných aktív pre tretie osoby; poskytovanie informácií o poistení; investičné informácie; poskytovanie finančných informácií; finančné analýzy; hodnotenie finančných produktov; pomoc pri výbere finančných nástrojov; poskytovanie informácií o úverových produktoch; sprostredkovateľské služby v oblasti kapitálových trhov; sprostredkovanie finančných produktov; konzultačné služby v oblasti osobných financií.

41 - Vzdelávanie; školenia; organizovanie a vedenie tvorivých dielní (výučba); organizovanie a vedenie seminárov; vedenie kurzov; poskytovanie online vyučovacích kurzov; príprava a vedenie školení v oblasti podnikania, financií, poistenia, osobného rozvoja a marketingu; mimoškolská vzdelávacia činnosť; organizovanie a usporadúvanie vzdelávacích podujatí; mentoring pre podniky; koučovanie (školenie); odborná príprava; publikovanie vzdelávacích materiálov v elektronickej aj tlačenej forme.

(540)

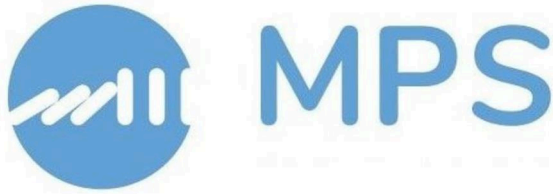

- (550) obrazová  
 (591) modrá (CMYK: 60,25,0,0 RGB: 108,165,218 HEX: 6CA5DA), biela  
 (731) MPS, s.r.o., Plynárenská 4659/1, Bratislava - mestská časť Ružinov, SK;

(210) 739-2026

(220) 24.3.2026

(511) 28, 41, 44 NCL (13)

- (511) 28 - Hry, hračky; telocvičné a športové potreby; stacionárne tréningové bicykle; stroje na telesné cvičenia; posilňovacie stroje; cvičebné náradie na posilňovanie hrudníka; hry; gymnastické zariadenia; boxovacie vrecia; trampolíny; jednoručné činky; stuhy na modernú gymnastiku; popruhy na jogu; vzdelávacie hry.  
 41 - Športová a kultúrna činnosť; výchova; vzdelávanie; zábava; organizovanie vedomostných alebo zábavných súťaží; telesná výchova; poskytovanie zariadení na oddych a rekreáciu; školenia; fitnes kluby (zdravotné a kondičné cvičenia); organizovanie športových súťaží; organizovanie a vedenie športových podujatí.  
 44 - Starostlivosť o hygienu a krásu ľudí alebo zvierat; poradenstvo v oblasti stravovania a výživy; tanečná terapia; starostlivosť o duševné zdravie.

(540) LUMA

- (550) slovná  
 (731) Luma & Co. s. r. o., Edisonova 4108/29, Bratislava - mestská časť Ružinov, SK;  
 (740) Strategy Attorneys s. r. o., Bratislava - mestská časť Vrakuňa, SK;

(210) 740-2026

(220) 25.3.2026

(511) 32, 33 NCL (13)

- (511) 32 - Pivo; nealkoholické nápoje; pivo koktaily; ochutené pivo; nealkoholické pivo; jačmenné pivo.  
 33 - Alkoholické výťažky z ovocia; alkoholické nápoje s ovocím.

(540) Cisársky jazdec

- (550) slovná  
 (731) Pálffy Brauerei, s. r. o., Prostredná 13/49, Svätý Jur, SK;  
 (740) Slezák Dominik, JUDr., Pezinok, SK;

(210) 741-2026

(220) 25.3.2026

(511) 29, 30, 35 NCL (13)

- (511) 29 - Mäso, ryby, hydina a zverina; mäsové výťažky na prípravu jedál; konzervované, mrazené, sušené a varené ovocie a zelenina; ovocné rôsoly.  
 30 - Smotanové zmrzliny, šerbety a ostatné zmrzliny.  
 35 - Reklama; obchodný manažment, obchodná organizácia a obchodná administratíva; kancelárske práce.

(540)



- (550) obrazová  
 (591) hnedá, biela, béžová  
 (731) Gallik František, Tehelňa 675/2, Kežmarok, SK;  
 (740) Advokátska kancelária Novus s.r.o., Košice - mestská časť Ťahanovce, SK;

(210) 744-2026

(220) 24.3.2026

(511) 37, 39, 42 NCL (13)

- (511) 37 - Údržba a opravy motorových vozidiel; autoservisy (údržba a tankovanie); údržba vozidiel.  
 39 - Prenájom garáží; prenájom miest na parkovanie.  
 42 - Poskytovanie softvéru prostredníctvom internetu (saas); poskytovanie počítačovej platformy prostredníctvom internetu (paas); online poskytovanie nestahovateľného počítačového softvéru.

(540)



- (550) obrazová  
 (591) čierna, biela  
 (731) JWTS, s. r. o., Jesenná 1134/6, Košice - mestská časť Staré Mesto, SK;  
 (740) IURISTICO s. r. o., Košice - mestská časť Sever, SK;

(210) 748-2026

(220) 25.3.2026

(511) 16, 41, 42, 44 NCL (13)

- (511) 16 - Periodiká; fotografie (tlačoviny); tlačoviny; kalendáre; noviny.  
 41 - Akadémie (vzdelávanie); vzdelávanie; vydávanie textov (okrem reklamných); školenia; organizovanie

a vedenie konferencií; organizovanie a vedenie kongresov; organizovanie a vedenie seminárov.

42 - Vedecký výskum.

44 - Lekárske služby; zdravotné strediská; zdravotnícka starostlivosť.

**(540) MediXbank**

(550) slovná

(731) MediXbank, n.o., Novozámocká 1/67, Nitra-Dolné Krškany, SK;

(740) Slezák Dominik, JUDr., Pezinok, SK;

**(210) 749-2026**

(220) 25.3.2026

**(511) 32, 33** NCL (13)

(511) 32 - Pivo; nealkoholické nápoje; pivové koktaily; ochutené pivo; nealkoholické pivo; jačmenné pivo.

33 - Alkoholické nápoje s ovocím.

**(540) Eržikin blondiačik**

(550) slovná

(731) Pálffy Brauerei, s. r. o., Prostredná 13/49, Svätý Jur, SK;

(740) Slezák Dominik, JUDr., Pezinok, SK;

**(210) 750-2026**

(220) 25.3.2026

**(511) 16, 21, 24, 25, 32, 33, 35, 41, 43** NCL (13)

(511) 16 - Plagáty; reklamné tabule z papiera, kartónu alebo lepenky; papierové alebo kartónové vývesné tabule; papierové podložky pod poháre; lístky; letáky; útržkové bloky; poznámkové zošity; papierové servítky; papierové obrúsky (prestieranie); tlačené jedálne lístky; papierové etikety; papierové obrusy.

21 - Plastové poháre; papierové poháre; sklenené poháre; pivové poháre; podložky pod poháre (nie papierové, nie textilné); držiaky na jedálne lístky; podnosy (táčne); fľaše; otvárače na fľaše (elektrické alebo neelektrické).

24 - Obrusy (okrem papierových); textilné obrúsky na stolovanie.

25 - Odevy; obuv; čiapky; pokrývky hlavy; šatky, šály.

32 - Pivo; stout (silné čierne pivo); ležiak (pivo); porter (silné čierne pivo); ale (pivo); nealkoholické pivo; d'umbierové pivo (závorové); pivná mladinka; ochutené pivo; pivové koktaily; minerálne vody (nápoje); sytené vody; nealkoholické nápoje; nealkoholické ovocné nápoje; ovocné džúsy; sirupy a iné nealkoholické prípravky na výrobu nápojov; energetické nápoje.

33 - Alkoholické nápoje okrem piva; jablčné mušty (alkoholické); alkoholické výťažky z ovocia; alkoholové extrakty (tinktúry); destilované nápoje; liehoviny; likéry; víno.

35 - Maloobchodné a veľkoobchodné služby s tovarmi uvedenými v triedach 16, 21, 24, 25, 32 a 33 tohto zoznamu; maloobchodné a veľkoobchodné služby s tovarmi uvedenými v triedach 16, 21, 24, 25, 32 a 33 tohto zoznamu tohto zoznamu prostredníctvom internetu; maloobchodné a veľkoobchodné služby so sladom, so sladom na výrobu piva a liehovín, sladovými farbivami, so sladovým jačmeňom, s pivným jačmeňom na varenie piva, s chmeľom,

s chmeľovými šiškami s pivným octom, s múkou so zníženým obsahom bielkovín používanou pri výrobe piva, s chemikáliami používanými pri varení piva, s čidlami na čírenie piva, s enzýmami pre pivovarnícky priemysel, s plesňovými enzýmami na varenie piva, s konzervačnými čidlami do piva, s pivovarníckym obilím ako hnojivom, s farbivami a pigmentmi do piva; obchodné sprostredkovateľské služby; podpora predaja (pre tretie osoby); reklama; marketing; organizovanie súťaží na reklamné účely; obchodné poradenstvo v oblasti franchisingu; obchodné informácie a rady spotrebiteľom pri výbere tovarov a služieb; odborné obchodné alebo podnikateľské poradenstvo; rozširovanie vzoriek tovarov; organizovanie obchodných alebo reklamných výstav; organizovanie obchodných podujatí; organizovanie reklamných a obchodných predvádzacích akcií na podporu predaja výrobkov a služieb; prieskum trhu; prieskum verejnej mienky; služby porovnávania cien; zostavovanie štatistík; prenájom predajných stánkov; prenájom predajných automatov; obchodné sprostredkovanie služieb uvedených v triede 41 a 43 tohto zoznamu.

41 - Organizovanie a vedenie zábavných podujatí; organizovanie a vedenie športových a kultúrnych podujatí; zábava; vzdelávanie.

43 - Pohostinstvá (služby); pivárne (služby); reštauračné (stravovacie) služby; bary (služby); bufety (rýchle občerstvenie); hotelové ubytovacie služby; závodné jedálne; kaviarne; samoobslužné jedálne; samoobslužné reštaurácie; motoresty (služby); rýchle občerstvenie (snackbary); dodávanie hotových jedál a nápojov na objednávku (katering); prenájom prechodného ubytovania; prenájom prenosných staviab; prenájom stoličiek, stolov, obrusov a nápojového skla; požičiavanie stoličiek, stolov, obrusov a nápojového skla; poskytovanie pozemkov pre kempingy.

**(540)**



(550) obrazová

(591) čierna, biela

(731) Heineken Slovensko, a.s., Novozámocká 232/2, Hurbanovo, SK;

(740) HAVEL & PARTNERS s.r.o., advokátska kancelária, Bratislava - mestská časť Staré Mesto, SK;

**(210) 751-2026**

(220) 25.3.2026

**(511) 16, 21, 24, 25, 32, 33, 35, 41, 43** NCL (13)

(511) 16 - Plagáty; reklamné tabule z papiera, kartónu alebo lepenky; papierové alebo kartónové vývesné tabule; papierové podložky pod poháre; lístky; letáky; útržkové bloky; poznámkové zošity; papierové servítky; papierové obrúsky (prestieranie); tlačene jedálne lístky; papierové etikety; papierové obrusy.  
 21 - Plastové poháre; papierové poháre; sklené poháre; pivo poháre; podložky pod poháre (nie papierové, nie textilné); držiaky na jedálne lístky; podnosy (táčne); fľaše; otvárače na fľaše (elektrické alebo neelektrické).  
 24 - Obrusy (okrem papierových); textilné obrúsky na stolovanie.  
 25 - Odevy; obuv; čiapky; pokrývky hlavy; šatky, šály.  
 32 - Pivo; stout (silné čierne pivo); ležiak (pivo); porter (silné čierne pivo); ale (pivo); nealkoholické pivo; d'umbierové pivo (závorové); pivná mladinka; ochutené pivo; pivo koktaily; minerálne vody (nápoje); sýtené vody; nealkoholické nápoje; nealkoholické ovocné nápoje; ovocné džúsy; sirupy a iné nealkoholické prípravky na výrobu nápojov; energetické nápoje.  
 33 - Alkoholické nápoje okrem piva; jablčné mušty (alkoholické); alkoholické výťažky z ovocia; alkoholové extrakty (tinktúry); destilované nápoje; liehoviny; likéry; víno.  
 35 - Maloobchodné a veľkoobchodné služby s tovarmi uvedenými v triedach 16, 21, 24, 25, 32 a 33 tohto zoznamu; maloobchodné a veľkoobchodné služby s tovarmi uvedenými v triedach 16, 21, 24, 25, 32 a 33 tohto zoznamu tohto zoznamu prostredníctvom internetu; maloobchodné a veľkoobchodné služby so sladom, so sladom na výrobu piva a liehovín, sladovými farbivami, so sladovým jačmeňom, s pivným jačmeňom na varenie piva, s chmeľom, s chmeľovými šiškami s pivným octom, s múkou so zníženým obsahom bielkovín používanou pri výrobe piva, s chemikáliami používanými pri varení piva, s činidlami na čírenie piva, s enzýmami pre pivovarnícky priemysel, s plesňovými enzýmami na varenie piva, s konzervačnými činidlami do piva, s pivovarníckym obilím ako hnojivom, s farbivami a pigmentmi do piva; obchodné sprostredkovateľské služby; podpora predaja (pre tretie osoby); reklama; marketing; organizovanie súťaží na reklamné účely; obchodné poradenstvo v oblasti franchisingu; obchodné informácie a rady spotrebiteľom pri výbere tovarov a služieb; odborné obchodné alebo podnikateľské poradenstvo; rozširovanie vzoriek tovarov; organizovanie obchodných alebo reklamných výstav; organizovanie obchodných podujatí; organizovanie reklamných a obchodných predvážacích akcií na podporu predaja výrobkov a služieb; prieskum trhu; prieskum verejnej mienky; služby porovnávania cien; zostavovanie štatistík; prenájom predajných stánkov; prenájom predajných automatov; obchodné sprostredkovanie služieb uvedených v triede 41 a 43 tohto zoznamu.

41 - Organizovanie a vedenie zábavných podujatí; organizovanie a vedenie športových a kultúrnych podujatí; zábava; vzdelávanie.

43 - Pohostinstvá (služby); pivárne (služby); reštauračné (stravovacie) služby; bary (služby); bufety (rýchle občerstvenie); hotelové ubytovacie služby; závodné jedálne; kaviarne; samoobslužné jedálne; samoobslužné reštaurácie; motoresty (služby); rýchle občerstvenie (snackbary); dodávanie hotových jedál a nápojov na objednávku (katering); prenájom prechodného ubytovania; prenájom prenosných staviab; prenájom stoličiek, stolov, obrusov a nápojového skla; požičiavanie stoličiek, stolov, obrusov a nápojového skla; poskytovanie pozemkov pre kempingy.

(540)



(550) obrazová

(731) Heineken Slovensko, a.s., Novozámocká 232/2, Hurbanovo, SK;

(740) HAVEL & PARTNERS s.r.o., advokátska kancelária, Bratislava - mestská časť Staré Mesto, SK;

(210) 752-2026

(220) 25.3.2026

(511) 11, 35 NCL (13)

(511) 11 - Vodovodné batérie; sprchovacie kúty; vane; umývadlá; toaletné (záchodové) misy; sanitárne (toaletné) prístroje a zariadenia.

35 - Maloobchodné služby so sanitárnym vybavením, kúpeľňovým nábytkom a príslušenstvom; online maloobchodné služby so sanitárnym vybavením, kúpeľňovým nábytkom a príslušenstvom; reklama; obchodné sprostredkovateľské služby.

(540)



(550) obrazová

(591) tmavo modrá, blede modrá

(731) KATAK PRO s.r.o., Športová 13/E, Veľký Biel, SK;

(210) 753-2026

(220) 25.3.2026

(511) 16, 21, 24, 25, 32, 33, 35, 41, 43 NCL (13)

(511) 16 - Plagáty; reklamné tabule z papiera, kartónu alebo lepenky; papierové alebo kartónové vývesné tabule; papierové podložky pod poháre; lístky; letáky; útržkové bloky; poznámkové zošity; papierové servítky; papierové obrúsky (prestieranie); tlačené jedálne lístky; papierové etikety; papierové obrusy.

21 - Plastové poháre; papierové poháre; sklenené poháre; pivo poháre; podložky pod poháre (nie papierové, nie textilné); držiaky na jedálne lístky; podnosy (táčne); fľaše; otváratele na fľaše (elektrické alebo neelektrické).

24 - Obrusy (okrem papierových); textilné obrúsky na stolovanie.

25 - Odevy; obuv; čiapky; pokrývky hlavy; šatky, šály.

32 - Pivo; stout (silné čierne pivo); ležiak (pivo); porter (silné čierne pivo); ale (pivo); nealkoholické pivo; d'umbierové pivo (zázvorové); pivná mladinka; ochutené pivo; pivo koktaily; minerálne vody (nápoje); sýtené vody; nealkoholické nápoje; nealkoholické ovocné nápoje; ovocné džúsy; sirupy a iné nealkoholické prípravky na výrobu nápojov; energetické nápoje.

33 - Alkoholické nápoje okrem piva; jablčné mušty (alkoholické); alkoholické výťažky z ovocia; alkoholové extrakty (tinktúry); destilované nápoje; liehoviny; likéry; víno.

35 - Maloobchodné a veľkoobchodné služby s tovarmi uvedenými v triedach 16, 21, 24, 25, 32 a 33 tohto zoznamu; maloobchodné a veľkoobchodné služby s tovarmi uvedenými v triedach 16, 21, 24, 25, 32 a 33 tohto zoznamu tohto zoznamu prostredníctvom internetu; maloobchodné a veľkoobchodné služby so sladom, so sladom na výrobu piva a liehovín, sladovými farbivami, so sladovým jačmeňom, s pivným jačmeňom na varenie piva, s chmeľom, s chmeľovými šiškami s pivným octom, s múkou so zníženým obsahom bielkovín používanou pri výrobe piva, s chemikáliami používanými pri varení piva, s činidlami na čírenie piva, s enzýmami pre pivovarnícky priemysel, s plesňovými enzýmami na varenie piva, s konzervačnými činidlami do piva, s pivovarníckym obilím ako hnojivom, s farbivami a pigmentmi do piva; obchodné sprostredkovateľské služby; podpora predaja (pre tretie osoby); reklama; marketing; organizovanie súťaží na reklamné účely; obchodné poradenstvo v oblasti franchisingu; obchodné informácie a rady spotrebiteľom pri výbere tovarov a služieb; odborné obchodné alebo podnikateľské poradenstvo; rozširovanie vzoriek tovarov; organizovanie obchodných alebo reklamných výstav; organizovanie obchodných podujatí; organizovanie reklamných a obchodných predvážacích akcií na podporu predaja výrobkov a služieb; prieskum trhu; prieskum verejnej mienky; služby porovnávania cien; zostavovanie štatistík; prenájom predajných stánkov; prenájom predajných automatov; obchodné sprostredkovanie služieb uvedených v triede 41 a 43 tohto zoznamu.

41 - Organizovanie a vedenie zábavných podujatí; organizovanie a vedenie športových a kultúrnych podujatí; zábava; vzdelávanie.

43 - Pohostinstvá (služby); pivárne (služby); reštauračné (stravovacie) služby; bary (služby); bufety (rýchle občerstvenie); hotelové ubytovacie služby; závodné jedálne; kaviarne; samoobslužné jedálne; samoobslužné reštaurácie; motoresty (služby); rýchle občerstvenie (snackbary); dodávanie hotových jedál a nápojov na objednávku (katering); prenájom prechodného ubytovania; prenájom prenosných stavieb; prenájom stoličiek, stolov, obrusov a nápojového skla; požičiavanie stoličiek, stolov, obrusov a nápojového skla; poskytovanie pozemkov pre kempingy.

(540)



(550) obrazová

(731) Heineken Slovensko, a.s., Novozámocká 232/2, Hurbanovo, SK;

(740) HAVEL & PARTNERS s.r.o., advokátska kancelária, Bratislava - mestská časť Staré Mesto, SK;

(210) 754-2026

(220) 25.3.2026

(511) 16, 21, 24, 25, 32, 33, 35, 41, 43 NCL (13)

(511) 16 - Plagáty; reklamné tabule z papiera, kartónu alebo lepenky; papierové alebo kartónové vývesné tabule; papierové podložky pod poháre; lístky; letáky; útržkové bloky; poznámkové zošity; papierové servítky; papierové obrúsky (prestieranie); tlačené jedálne lístky; papierové etikety; papierové obrusy.

21 - Plastové poháre; papierové poháre; sklenené poháre; pivo poháre; podložky pod poháre (nie papierové, nie textilné); držiaky na jedálne lístky; podnosy (táčne); fľaše; otváratele na fľaše (elektrické alebo neelektrické).

24 - Obrusy (okrem papierových); textilné obrúsky na stolovanie.

25 - Odevy; obuv; čiapky; pokrývky hlavy; šatky, šály.

32 - Pivo; stout (silné čierne pivo); ležiak (pivo); porter (silné čierne pivo); ale (pivo); nealkoholické pivo; d'umbierové pivo (zázvorové);

pivná mladinka; ochutené pivo; pivo koktaily; minerálne vody (nápoje); sýtené vody; nealkoholické nápoje; nealkoholické ovocné nápoje; ovocné džúsy; sirupy a iné nealkoholické prípravky na výrobu nápojov; energetické nápoje.

33 - Alkoholické nápoje okrem piva; jablčné mušty (alkoholické); alkoholické výťažky z ovocia; alkoholové extrakty (tinktúry); destilované nápoje; liehoviny; likéry; víno.

35 - Maloobchodné a veľkoobchodné služby s tovarmi uvedenými v triedach 16, 21, 24, 25, 32 a 33 tohto zoznamu; maloobchodné a veľkoobchodné služby s tovarmi uvedenými v triedach 16, 21, 24, 25, 32 a 33 tohto zoznamu tohto zoznamu prostredníctvom internetu; maloobchodné a veľkoobchodné služby so sladom, so sladom na výrobu piva a liehovín, sladovými farbivami, so sladovým jačmeňom, s pivným jačmeňom na varenie piva, s chmeľom, s chmeľovými šiškami s pivným octom, s múkou so zníženým obsahom bielkovín používanou pri výrobe piva, s chemikáliami používanými pri varení piva, s činidlami na čírenie piva, s enzýmami pre pivovarnický priemysel, s plesňovými enzýmami na varenie piva, s konzervačnými činidlami do piva, s pivovarnickým obilím ako hnojivom, s farbivami a pigmentmi do piva; obchodné sprostredkovateľské služby; podpora predaja (pre tretie osoby); reklama; marketing; organizovanie súťaží na reklamné účely; obchodné poradenstvo v oblasti franchisingu; obchodné informácie a rady spotrebiteľom pri výbere tovarov a služieb; odborné obchodné alebo podnikateľské poradenstvo; rozširovanie vzoriek tovarov; organizovanie obchodných alebo reklamných výstav; organizovanie obchodných podujatí; organizovanie reklamných a obchodných predvážacích akcií na podporu predaja výrobkov a služieb; prieskum trhu; prieskum verejnej mienky; služby porovnávania cien; zostavovanie štatistík; prenájom predajných stánkov; prenájom predajných automatov; obchodné sprostredkovanie služieb uvedených v triede 41 a 43 tohto zoznamu.

41 - Organizovanie a vedenie zábavných podujatí; organizovanie a vedenie športových a kultúrnych podujatí; zábava; vzdelávanie.

43 - Pohostinstvá (služby); pivárne (služby); reštauračné (stravovacie) služby; bary (služby); bufety (rýchle občerstvenie); hotelové ubytovacie služby; závodné jedálne; kaviarne; samoobslužné jedálne; samoobslužné reštaurácie; motoresty (služby); rýchle občerstvenie (snackbary); dodávanie hotových jedál a nápojov na objednávku (katering); prenájom prechodného ubytovania; prenájom prenosných stavieb; prenájom stoličiek, stolov, obrusov a nápojového skla; požičiavanie stoličiek, stolov, obrusov a nápojového skla; poskytovanie pozemkov pre kempingy.

(540)



(550) obrazová

(591) zlatá, červená, zelená, biela

(731) Heineken Slovensko, a.s., Novozámocká 232/2, Hurbanovo, SK;

(740) HAVEL &amp; PARTNERS s.r.o., advokátska kancelária, Bratislava - mestská časť Staré Mesto, SK;

**(210) 755-2026**

(220) 25.3.2026

**(511) 16, 21, 24, 25, 32, 33, 35, 41, 43 NCL (13)**

(511) 16 - Plagáty; reklamné tabule z papiera, kartónu alebo lepenky; papierové alebo kartónové vývesné tabule; papierové podložky pod poháre; lístky; letáky; útržkové bloky; poznámkové zošity; papierové servítky; papierové obrúsky (prestieranie); tlačene jedálne lístky; papierové etikety; papierové obrusy.

21 - Plastové poháre; papierové poháre; sklené poháre; pivo poháre; podložky pod poháre (nie papierové, nie textilné); držiaky na jedálne lístky; podnosy (tácne); fľaše; otvárače na fľaše (elektrické alebo neelektrické).

24 - Obrusy (okrem papierových); textilné obrúsky na stolovanie.

25 - Odevy; obuv; čiapky; pokrývky hlavy; šatky, šály.

32 - Pivo; stout (silné čierne pivo); ležiak (pivo); porter (silné čierne pivo); ale (pivo); nealkoholické pivo; d'umbierové pivo (závorové); pivná mladinka; ochutené pivo; pivo koktaily; minerálne vody (nápoje); sýtené vody; nealkoholické nápoje; nealkoholické ovocné nápoje; ovocné džúsy; sirupy a iné nealkoholické prípravky na výrobu nápojov; energetické nápoje.

33 - Alkoholické nápoje okrem piva; jablčné mušty (alkoholické); alkoholické výťažky z ovocia; alkoholové extrakty (tinktúry); destilované nápoje; liehoviny; likéry; víno.

35 - Maloobchodné a veľkoobchodné služby s tovarmi uvedenými v triedach 16, 21, 24, 25, 32 a 33 tohto zoznamu; maloobchodné a veľkoobchodné služby s tovarmi uvedenými v triedach 16, 21, 24, 25, 32 a 33 tohto zoznamu tohto zoznamu prostredníctvom internetu; maloobchodné a veľkoobchodné služby so sladom, so sladom na výrobu piva a liehovín, sladovými farbivami, so sladovým jačmeňom, s pivným jačmeňom na varenie piva, s chmeľom, s chmeľovými šiškami s pivným octom, s múkou so zníženým obsahom bielkovín používanou pri výrobe piva, s chemikáliami používanými pri varení

piva, s činidlami na čírenie piva, s enzýmami pre pivovarnický priemysel, s plesňovými enzýmami na varenie piva, s konzervačnými činidlami do piva, s pivovarnickým obilím ako hnojivom, s farbivami a pigmentmi do piva; obchodné sprostredkovateľské služby; podpora predaja (pre tretie osoby); reklama; marketing; organizovanie súťaží na reklamné účely; obchodné poradenstvo v oblasti franchisingu; obchodné informácie a rady spotrebiteľom pri výbere tovarov a služieb; odborné obchodné alebo podnikateľské poradenstvo; rozširovanie vzoriek tovarov; organizovanie obchodných alebo reklamných výstav; organizovanie obchodných podujatí; organizovanie reklamných a obchodných predvážacích akcií na podporu predaja výrobkov a služieb; prieskum trhu; prieskum verejnej mienky; služby porovnávania cien; zostavovanie štatistík; prenájom predajných stánkov; prenájom predajných automatov; obchodné sprostredkovanie služieb uvedených v triede 41 a 43 tohto zoznamu.

41 - Organizovanie a vedenie zábavných podujatí; organizovanie a vedenie športových a kultúrnych podujatí; zábava; vzdelávanie.

43 - Pohostinstvá (služby); pivárne (služby); reštauračné (stravovacie) služby; bary (služby); bufety (rýchle občerstvenie); hotelové ubytovacie služby; závodné jedálne; kaviarne; samoobslužné jedálne; samoobslužné reštaurácie; motoresty (služby); rýchle občerstvenie (snackbary); dodávanie hotových jedál a nápojov na objednávku (katering); prenájom prechodného ubytovania; prenájom prenosných stavieb; prenájom stoličiek, stolov, obrusov a nápojového skla; požíčavanie stoličiek, stolov, obrusov a nápojového skla; poskytovanie pozemkov pre kempingy.

(540)



(550) obrazová

(591) zlatá

(731) Heineken Slovensko, a.s., Novozámocká 232/2, Hurbanovo, SK;

(740) HAVEL & PARTNERS s.r.o., advokátska kancelária, Bratislava - mestská časť Staré Mesto, SK;

(210) 756-2026

(220) 25.3.2026

(511) 16, 21, 24, 25, 32, 33, 35, 41, 43 NCL (13)

(511) 16 - Plagáty; reklamné tabule z papiera, kartónu alebo lepenky; papierové alebo kartónové vývesné tabule; papierové podložky pod poháre; lístky; letáky; útržkové bloky; poznámkové zošity; papierové

servítky; papierové obrúsky (prestieranie); tlačene jedálne lístky; papierové etikety; papierové obrusy.

21 - Plastové poháre; papierové poháre; sklenené poháre; pivové poháre; podložky pod poháre (nie papierové, nie textilné); držiaky na jedálne lístky; podnosy (tácné); fľaše; otvárače na fľaše (elektrické alebo neelektrické).

24 - Obrusy (okrem papierových); textilné obrúsky na stolovanie.

25 - Odevy; obuv; čiapky; pokrývky hlavy; šatky, šály.

32 - Pivo; stout (silné čierne pivo); ležiak (pivo); porter (silné čierne pivo); ale (pivo); nealkoholické pivo; dumbierové pivo (závorové); pivná mladinka; ochutené pivo; pivové koktaily; minerálne vody (nápoje); sýtené vody; nealkoholické nápoje; nealkoholické ovocné nápoje; ovocné džúsy; sirupy a iné nealkoholické prípravky na výrobu nápojov; energetické nápoje.

33 - Alkoholické nápoje okrem piva; jablčné mušty (alkoholické); alkoholické výťažky z ovocia; alkoholové extrakty (tinktúry); destilované nápoje; liehoviny; likéry; víno.

35 - Maloobchodné a veľkoobchodné služby s tovarmi uvedenými v triedach 16, 21, 24, 25, 32 a 33 tohto zoznamu; maloobchodné a veľkoobchodné služby s tovarmi uvedenými v triedach 16, 21, 24, 25, 32 a 33 tohto zoznamu tohto zoznamu prostredníctvom internetu; maloobchodné a veľkoobchodné služby so sladom, so sladom na výrobu piva a liehovín, sladovými farbivami, so sladovým jačmeňom, s pivným jačmeňom na varenie piva, s chmeľom, s chmeľovými šiškami s pivným octom, s múkou so zníženým obsahom bielkovín používanou pri výrobe piva, s chemikáliami používanými pri varení piva, s činidlami na čírenie piva, s enzýmami pre pivovarnický priemysel, s plesňovými enzýmami na varenie piva, s konzervačnými činidlami do piva, s pivovarnickým obilím ako hnojivom, s farbivami a pigmentmi do piva; obchodné sprostredkovateľské služby; podpora predaja (pre tretie osoby); reklama; marketing; organizovanie súťaží na reklamné účely; obchodné poradenstvo v oblasti franchisingu; obchodné informácie a rady spotrebiteľom pri výbere tovarov a služieb; odborné obchodné alebo podnikateľské poradenstvo; rozširovanie vzoriek tovarov; organizovanie obchodných alebo reklamných výstav; organizovanie obchodných podujatí; organizovanie reklamných a obchodných predvážacích akcií na podporu predaja výrobkov a služieb; prieskum trhu; prieskum verejnej mienky; služby porovnávania cien; zostavovanie štatistík; prenájom predajných stánkov; prenájom predajných automatov; obchodné sprostredkovanie služieb uvedených v triede 41 a 43 tohto zoznamu.

41 - Organizovanie a vedenie zábavných podujatí; organizovanie a vedenie športových a kultúrnych podujatí; zábava; vzdelávanie.

43 - Pohostinstvá (služby); pivárne (služby); reštauračné (stravovacie) služby; bary (služby); bufety (rýchle občerstvenie); hotelové ubytovacie služby; závodné jedálne; kaviarne; samoobslužné jedálne;

samoobslužné reštaurácie; motoresty (služby); rýchle občerstvenie (snackbary); dodávanie hotových jedál a nápojov na objednávku (katering); prenájom prechodného ubytovania; prenájom prenosných stavieb; prenájom stoličiek, stolov, obrusov a nápojového skla; požíčavanie stoličiek, stolov, obrusov a nápojového skla; poskytovanie pozemkov pre kempingy.

(540)



(550) obrazová

(591) zlatá

(731) Heineken Slovensko, a.s., Novozámocká 232/2, Hurbanovo, SK;

(740) HAVEL &amp; PARTNERS s.r.o., advokátska kancelária, Bratislava - mestská časť Staré Mesto, SK;

**(210) 758-2026**

(220) 26.3.2026

**(511) 9** NCL (13)

(511) 9 - Laboratórne misky; laboratórne podnosy; skúmavky; laboratórne pipety; destilačné laboratórne prístroje; destilačné prístroje na vedecké použitie; diagnostické prístroje (nie na lekárske použitie); petriho misky; diagnostické prístroje pre výskumné laboratóriá; laboratórne banky; laboratórne chemické reaktory.

**(540) InfectaGlow**

(550) slovná

(731) Univerzita Pavla Jozefa Šafárika v Košiciach, Šrobárova 1014/2, Košice - mestská časť Staré Mesto, SK;

**(210) 760-2026**

(220) 25.3.2026

**(511) 16, 21, 24, 25, 32, 33, 35, 41, 43** NCL (13)

(511) 16 - Plagáty; reklamné tabule z papiera, kartónu alebo lepenky; papierové alebo kartónové vývesné tabule; papierové podložky pod poháre; lístky; letáky; útržkové bloky; poznámkové zošity; papierové servítky; papierové obrúsky (prestieranie); tlačene jedálne lístky; papierové etikety; papierové obrusy.

21 - Plastové poháre; papierové poháre; sklenené poháre; pivo poháre; podložky pod poháre (nie papierové, nie textilné); držiaky na jedálne lístky; podnosy (táčne); fľaše; otvárače na fľaše (elektrické alebo neelektrické).

24 - Obrusy (okrem papierových); textilné obrúsky na stolovanie.

25 - Odevy; obuv; čiapky; pokrývky hlavy; šatky, šály.

32 - Pivo; stout (silné čierne pivo); ležiak (pivo); porter (silné čierne pivo); ale (pivo); nealkoholické pivo; dumbierové pivo (závorové); pivná mladinka; ochutené pivo; pivo koktaily; minerálne vody (nápoje); sýtené vody; nealkoholické nápoje; nealkoholické ovocné nápoje; ovocné džúsy; sirupy a iné nealkoholické prípravky na výrobu nápojov; energetické nápoje.

33 - Alkoholické nápoje okrem piva; jablčné mušty (alkoholické); alkoholické výťažky z ovocia; alkoholové extrakty (tinktúry); destilované nápoje; liehoviny; likéry; víno.

35 - Maloobchodné a veľkoobchodné služby s tovarmi uvedenými v triedach 16, 21, 24, 25, 32 a 33 tohto zoznamu; maloobchodné a veľkoobchodné služby s tovarmi uvedenými v triedach 16, 21, 24, 25, 32 a 33 tohto zoznamu tohto zoznamu prostredníctvom internetu; maloobchodné a veľkoobchodné služby so sladom, so sladom na výrobu piva a liehovín, sladovými farbivami, so sladovým jačmeňom, s pivným jačmeňom na varenie piva, s chmeľom, s chmeľovými šiškami s pivným octom, s múkou so zníženým obsahom bielkovín používanou pri výrobe piva, s chemikáliami používanými pri varení piva, s čidlami na čírenie piva, s enzýmami pre pivovarnický priemysel, s plesňovými enzýmami na varenie piva, s konzervačnými čidlami do piva, s pivovarnickým obilím ako hnojivom, s farbivami a pigmentmi do piva; obchodné sprostredkovateľské služby; podpora predaja (pre tretie osoby); reklama; marketing; organizovanie súťaží na reklamné účely; obchodné poradenstvo v oblasti franchisingu; obchodné informácie a rady spotrebiteľom pri výbere tovarov a služieb; odborné obchodné alebo podnikateľské poradenstvo; rozširovanie vzoriek tovarov; organizovanie obchodných alebo reklamných výstav; organizovanie obchodných podujatí; organizovanie reklamných a obchodných predvážiacich akcií na podporu predaja výrobkov a služieb; prieskum trhu; prieskum verejnej mienky; služby porovnávania cien; zostavovanie štatistík; prenájom predajných stánkov; prenájom predajných automatov; obchodné sprostredkovanie služieb uvedených v triede 41 a 43 tohto zoznamu.

41 - Organizovanie a vedenie zábavných podujatí; organizovanie a vedenie športových a kultúrnych podujatí; zábava; vzdelávanie.

43 - Pohostinstvá (služby); pivárne (služby); reštauračné (stravovacie) služby; bary (služby); bufety (rýchle občerstvenie); hotelové ubytovacie služby; závodné jedálne; kaviarne; samoobslužné jedálne; samoobslužné reštaurácie; motoresty (služby); rýchle občerstvenie (snackbary); dodávanie hotových jedál

a nápojov na objednávku (katering); prenájom prechodného ubytovania; prenájom prenosných stavieb; prenájom stoličiek, stolov, obrusov a nápojového skla; požičiavanie stoličiek, stolov, obrusov a nápojového skla; poskytovanie pozemkov pre kempingy.

(540)



- (550) obrazová  
 (731) Heineken Slovensko, a.s., Novozámocká 232/2, Hurbanovo, SK;  
 (740) HAVEL & PARTNERS s.r.o., advokátska kancelária, Bratislava - mestská časť Staré Mesto, SK;

**(210) 773-2026**

(220) 26.3.2026

**(511) 38, 41** NCL (13)

- (511) 38 - Poskytovanie priestoru na diskusiu na internete.  
 41 - Koučovanie (školenie); organizovanie a vedenie seminárov; vzdelávanie.

**(540) Digitálna Dáma**

(550) slovná

- (731) INSOMNIA&SLEEP s. r. o., Karpatské námestie 7770/10A, Bratislava - mestská časť Rača, SK;  
 (740) JUDr. Erik Špila, advokát, Senec, SK;

**(210) 774-2026**

(220) 26.3.2026

**(511) 41, 44** NCL (13)

- (511) 41 - Vzdelávanie; organizovanie a vedenie konferencií; organizovanie a vedenie kongresov; organizovanie a vedenie seminárov; organizovanie a vedenie sympózií; online vydávanie elektronických kníh a časopisov; vydávanie textov (okrem reklamných); poskytovanie informácií o výchove a vzdelávaní.  
 44 - Zdravotné poradenstvo.

**(540)**

- (550) obrazová  
 (591) biela, modrá, červená  
 (731) Slovenská spoločnosť všeobecného praktického lekárstva, Polianky 3327/5, Bratislava - mestská časť Dúbravka, SK;  
 (740) h&h PARTNERS, advokátska kancelária s.r.o., Košice - mestská časť Juh, SK;

**(210) 776-2026**

(220) 26.3.2026

**(511) 35, 41, 44** NCL (13)

- (511) 35 - Reklama.  
 41 - Vydávanie textov (okrem reklamných); vzdelávanie; poskytovanie informácií o výchove a vzdelávaní; organizovanie športových súťaží.  
 44 - Zdravotné poradenstvo.

**(540) Krokovačka**

(550) slovná

- (731) Slovenská spoločnosť všeobecného praktického lekárstva, Polianky 3327/5, Bratislava - mestská časť Dúbravka, SK;  
 (740) h&h PARTNERS, advokátska kancelária s.r.o., Košice - mestská časť Juh, SK;

**(210) 778-2026**

(220) 26.3.2026

**(511) 35, 41, 44** NCL (13)

- (511) 35 - Reklama.  
 41 - Vzdelávanie; vydávanie textov (okrem reklamných); poskytovanie informácií o výchove a vzdelávaní; organizovanie športových súťaží.  
 44 - Zdravotné poradenstvo.

(540)



- (550) obrazová  
 (591) modrá, biela  
 (731) Slovenská spoločnosť všeobecného praktického lekárstva, Polianky 3327/5, Bratislava - mestská časť Dúbravka, SK;  
 (740) h&h PARTNERS, advokátska kancelária s.r.o., Košice - mestská časť Juh, SK;

**(210) 779-2026**

(220) 26.3.2026

**(511) 33** NCL (13)

(511) 33 - Liehoviny.

**(540) JALVERO**

(550) slovná

(731) ST. NICOLAUS Group a.s., Trnavská cesta 100, Bratislava - mestská časť Ružinov, SK;

(740) G. Lehnert, s. r. o., Bratislava-Staré Mesto, SK;

**(210) 795-2026**

(220) 30.3.2026

**(511) 35, 36, 37, 38, 39, 41, 42, 43** NCL (13)

(511) 35 - Poradenstvo pri riadení podnikov; externé administratívne riadenie podnikov; riadenie obchodnej činnosti pre tretie osoby; obchodný manažment; pomoc pri riadení obchodnej činnosti a obchodných spoločností; poradenstvo pri organizovaní obchodnej činnosti; odborné obchodné alebo podnikateľské poradenstvo; personálne poradenstvo; nábor zamestnancov; obchodné sprostredkovateľské služby; dohodovanie obchodných zmlúv pre tretie osoby; obchodný manažment pre obchodné prevádzky nachádzajúce sa v nákupnom centre; vedenie účtovných kníh; kancelárske práce; reklama; organizovanie obchodných alebo reklamných výstav; rozširovanie reklamných materiálov; predvádzanie tovaru; vydávanie reklamných textov; aktualizovanie reklamných materiálov; cielené posielanie reklamných materiálov poštou a elektronickou poštou;

cielený marketing; rozširovanie vzoriek tovarov; obchodný alebo podnikateľský prieskum; obchodný alebo podnikateľský výskum; prenájom reklamných materiálov; prenájom reklamných plôch; vydávanie reklamných textov; vzťahy s verejnosťou (public relations); televízna reklama; reklamné agentúry; organizovanie reklamných hier na podporu predaja; zbieranie údajov do počítačových databáz; obchodné spravodajské služby; marketingový prieskum; obchodné odhady; prieskum trhu; prieskum verejnej mienky; podpora predaja pre tretie osoby; spracovanie textov; obchodné informácie a rady spotrebiteľom pri výbere tovarov a služieb; pomoc pri riadení obchodných alebo priemyselných podnikov; obchodné alebo podnikateľské informácie; vyjednávanie a uzatváranie obchodných transakcií pre tretie osoby; poskytovanie informácií týkajúcich sa inzercie a marketingu; prenájom billboardov; online reklama na počítačovej komunikačnej sieti; riadenie ľudských zdrojov; personálne poradenstvo; poradenské, konzultačné a informačné služby v rozsahu služieb v triede 35 tohto zoznamu; obchodné sprostredkovateľské služby vo vzťahu k službám uvedených v triedach 35, 37, 38, 41 a 43 tohto zoznamu; komerčné informačné kancelárie; obchodné sprostredkovanie služieb organizovania kultúrnych a spoločenských podujatí; obchodné sprostredkovanie služieb premietania kinematografických filmov; maloobchodné a veľkoobchodné služby s toaletnými potrebami, čistiacimi potrebami na osobné použitie, drogérstickým tovarom, parfumami, kozmetikou, prípravkami na starostlivosť o pokožku, farmaceutickými a hygienickými prípravkami, ústnymi vodami, prípravkami starostlivosti o zdravie a prípravkami na osobnú starostlivosť, s kľúčkami, zámkami, stavebným materiálom, drobným železiarskym tovarom, kovovým pracovným náradím, elektrickými strojmi a zariadeniami, prístrojmi na nahrávanie, prenos a reprodukciu zvuku alebo obrazu, magnetickými nosičmi údajov, záznamovými diskami, počítačmi, ortopedickými pomôckami, zariadeniami na osvetľovanie, vykurovanie, varenie, chladenie, sušenie, s nábytkom, rámami, výrobkami z dreva, korku, trstiny a prútia, holiacimi strojčekmi, elektrickými holiacimi strojčekmi, žiletkami, zubnými kefkami, elektrickými zubnými kefkami, hrebeňmi, špongiami, rámikmi na fotografie a obrázky, zrkadlami, domácim riadom a nádobami, skleneným tovarom, porcelánom, kryštálom a hrnčiarskymi výrobkami, príbormi a stolovým prestieraním, klenotmi, hodinárskymi a časometrickými prístrojmi, papierom, kartónom a tovarom z týchto materiálov, tlačovinami, knihami, magazínmi, plagátmi, novinami, papierovým tovarom, s písacími potrebami, hracími kartami, koženým tovarom a tovarom vyrábaným z imitácie kože, kuframi a cestovnými taškami, dáždňikmi, palicami na chodenie, vakmi a taškami, textilným tovarom, odevmi, pokrývkami hlavy a obuvi, kobercami, predložkami, rohožami, linoleom a inými podlahovými krytinami, tapetami, hrami

a hračkami, telocvičňovými a športovými výrobkami, vianočnými dekoráciami a stromčekmi, s potravinami, jedlom a nápojmi, s konzervovaným jedlom, s mäsom, mäsovými výrobkami, poľnohospodárskymi, záhradníckymi a lesnými produktmi, s rastlinami a kvetmi, jedlom rýchleho občerstvenia, cukrovinkami, s čerstvým ovocím a zeleninou, s alkoholickými a nealkoholickými nápojmi, pivom, tabakom, cigaretami a fajčiarskymi predmetmi a zápalkami prostredníctvom internetu; obchodné sprostredkovanie reštauračných a kaviarenských služieb.

36 - Poisťovacie služby; sprostredkovanie poistenia; finančné poradenstvo; finančný lízing; finančné riadenie; finančné záručné služby; financovanie (služby); zmenárenské služby; realitné kancelárie; prenájom nehnuteľností; prenájom nebytových priestorov v obchodných centrách; prenájom bytov; prenájom kancelárskych priestorov; sprostredkovanie nehnuteľností; prenájom nehnuteľností; správa nehnuteľností; sprostredkovanie finančných služieb; finančné odhady a oceňovanie (poisťovníctvo, bankovníctvo, nehnuteľnosti); investovanie do fondov; kapitálové investície; správcovstvo majetku (pre tretie osoby).

37 - Stavebníctvo (stavebná činnosť); stavebný dozor; stavebné informácie; opravy budov; inštalácie a opravy klimatizačných zariadení, osobných výťahov, poplašných systémov proti vlámaniu, požiarных hlásičov, vykurovacích zariadení, zavlažovacích zariadení, kuchynských zariadení, okien a dverí, elektrických spotrebičov; výstavba obchodov a obchodných stánkov; informácie o opravách; výstavba hotelov, reštaurácií a nebytových priestorov, závodov a tovární; montovanie lešení; stavebné poradenstvo; poradenstvo týkajúce sa stavebného dozoru a opráv budov.

38 - Telekomunikačné služby; spravodajské kancelárie; telegrafická komunikácia, telefonická a televízna komunikácia; posielanie správ; posielanie telegramov; prenos elektronickej pošty; komunikácia prostredníctvom počítačových terminálov; prenos údajov, textov, zvuku a obrazu prostredníctvom národných a medzinárodných informačných komunikačných sietí; televízne vysielanie; rozhlasové vysielanie; satelitné televízne vysielanie; poskytovanie telekomunikačných kanálov na telenákupy; poskytovanie užívateľského prístupu do svetovej počítačovej siete; prenos správ a obrazových informácií prostredníctvom počítačov; poskytovanie telekomunikačného pripojenia do svetovej počítačovej siete.

39 - Prenájom garáží; prenájom miest na parkovanie; parkovanie automobilov (parkovacie miesta); prenájom skladísk; prenájom skladovacích kontajnerov.

41 - Organizovanie vedomostných alebo zábavných súťaží; organizovanie kurzov, kongresov, výcvikov a školení (manažérske služby); vydávanie textov (okrem reklamných); vydávanie časopisov, katalógov, novín a periodík (okrem reklamných);

tvorba, požičiavanie, distribúcia videonahrávok; premietanie kinematografických filmov; zábavné služby poskytované v nočných kluboch; organizovanie módných prehliadok na zábavné účely; organizovanie kultúrnych alebo vzdelávacích výstav; distribúcia nahraných nosičov zvukových a zvukovo-obrazových záznamov; zverejňovanie a vydávanie katalógov, novín, kníh, revuí a magazínov, časopisov a inej periodickej a neperiodickej tlače; online vydávanie elektronických kníh a časopisov; organizovanie a vedenie konferencií; organizovanie kultúrnych alebo vzdelávacích výstav; organizovanie a vedenie seminárov; prevádzkovanie a prenájom športových zariadení; tvorba rozhlasových a televíznych programov; poskytovanie športovísk; rezervácia vstupeniek na zábavné predstavenia; tvorba zábavných programov; organizovanie predstavení (manažérske služby); fotografické reportáže; fotografovanie; poskytovanie online hier z počítačovej siete; informácie o možnostiach zábavy; poskytovanie informácií o možnostiach rekreácie; prenájom klziskovej plochy; služby diskoték; poskytovanie služieb golfovými ihriskami a golfovými trenažermi v uzavretých priestoroch; výchovno-zábavné klubové služby; služby na oddych a rekreáciu; zábavné parky, poradenské, konzultačné a informačné služby týkajúce sa uvedených služieb; poskytovanie uvedených služieb a informácií aj online formou z počítačovej databázy alebo z internetu; poradenstvo a pomoc pri uvedených službách.

42 - Grafické dizajnérstvo; navrhovanie interiérov a exteriérov; výzdoba interiérov a exteriérov; architektonické poradenstvo; architektonické služby; geodézia (zememeračstvo); tvorba počítačového softvéru; údržba počítačového softvéru; testovanie a analyzovanie softvérových systémov a programov; tvorba a udržiavanie webových stránok pre tretie osoby; hostovanie na webových stránkach; prenájom webových serverov; poradenstvo a poskytovanie informácií vo vzťahu k službám triedy 42 tohto zoznamu.

43 - Bary (služby); rýchle občerstvenie (snackbary); hotelové ubytovacie služby; kaviarne; prenájom prednáškových sál; prenájom prenosných stavieb; príprava a dodávanie hotových jedál na objednávku do domu; reštauračné (stravovacie) služby; samoobslužné reštaurácie; prenájom prechodného ubytovania; rezervácia ubytovania v hoteloch; rezervácia ubytovania v penziónoch; detské jasle; detské škôlky (vzdelávanie); ubytovacie kancelárie (hotely, penzióny); poradenské, konzultačné a informačné služby v rozsahu služieb v triede 43 tohto zoznamu.

#### **(540) Bory Nové Bloky - Bývajte pohodlne, v mestskom štýle.**

(550) slovná

(731) Bory, a. s., Digital Park II, Einsteinova 25, Bratislava, SK;

(740) Škubla & Partneri s. r. o., Bratislava-Petržalka, SK;

**(210) 796-2026**

(220) 30.3.2026

**(511) 35, 36, 37, 38, 39, 41, 42, 43** NCL (13)

(511) 35 - Poradenstvo pri riadení podnikov; externé administratívne riadenie podnikov; riadenie obchodnej činnosti pre tretie osoby; obchodný manažment; pomoc pri riadení obchodnej činnosti a obchodných spoločností; poradenstvo pri organizovaní obchodnej činnosti; odborné obchodné alebo podnikateľské poradenstvo; personálne poradenstvo; nábor zamestnancov; obchodné sprostredkovateľské služby; dohodovanie obchodných zmlúv pre tretie osoby; obchodný manažment pre obchodné prevádzky nachádzajúce sa v nákupnom centre; vedenie účtovných kníh; kancelárske práce; reklama; organizovanie obchodných alebo reklamných výstav; rozširovanie reklamných materiálov; predvádzanie tovaru; vydávanie reklamných textov; aktualizovanie reklamných materiálov; cielené posielanie reklamných materiálov poštou a elektronickou poštou; cielený marketing; rozširovanie vzoriek tovarov; obchodný alebo podnikateľský prieskum; obchodný alebo podnikateľský výskum; prenájom reklamných materiálov; prenájom reklamných plôch; vydávanie reklamných textov; vzťahy s verejnosťou (public relations); televízna reklama; reklamné agentúry; organizovanie reklamných hier na podporu predaja; zbieranie údajov do počítačových databáz; obchodné spravodajské služby; marketingový prieskum; obchodné odhady; prieskum trhu; prieskum verejnej mienky; podpora predaja pre tretie osoby; spracovanie textov; obchodné informácie a rady spotrebiteľom pri výbere tovarov a služieb; pomoc pri riadení obchodných alebo priemyselných podnikov; obchodné alebo podnikateľské informácie; vyjednávanie a uzatváranie obchodných transakcií pre tretie osoby; poskytovanie informácií týkajúcich sa inzercie a marketingu; prenájom bilbordov; online reklama na počítačovej komunikačnej sieti; riadenie ľudských zdrojov; personálne poradenstvo; poradenské, konzultačné a informačné služby v rozsahu služieb v triede 35 tohto zoznamu; obchodné sprostredkovateľské služby vo vzťahu k službám uvedených v triedach 35, 37, 38, 41 a 43 tohto zoznamu; komerčné informačné kancelárie; obchodné sprostredkovanie služieb organizovania kultúrnych a spoločenských podujatí; obchodné sprostredkovanie služieb premietania kinematografických filmov; maloobchodné a veľkoobchodné služby s toaletnými potrebami, čistiacimi potrebami na osobné použitie, drogérskymi tovarmi, parfumami, kozmetikou, prípravkami na starostlivosť o pokožku, farmaceutickými a hygienickými prípravkami, ústnymi vodami, prípravkami starostlivosti o zdravie a prípravkami na osobnú starostlivosť, s kľúčkami, zámkami, stavebným materiálom, drobným železiarskym tovarom, kovovým pracovným náradím, elektrickými strojmi a zariadeniami, prístrojmi na nahrávanie, prenos a reprodukciu zvuku alebo obrazu, magnetickými nosičmi údajov, záznamovými diskami, počítačmi, ortopedickými pomôckami, zariadeniami na osvetľovanie, vykurovanie, varenie,

chladenie, sušenie, s nábytkom, rámami, výrobkami z dreva, korku, trstiny a prútia, holiacimi strojčekmi, elektrickými holiacimi strojčekmi, žiletkami, zubnými kefkami, elektrickými zubnými kefkami, hrebeňmi, špongiami, rámikmi na fotografie a obrázky, zrkadlami, domácim riadom a nádobami, sklenným tovarom, porcelánom, kryštálom a hrnčiarскими výrobkami, príbormi a stolovým prestieraním, klenotmi, hodinárskymi a časometrickými prístrojmi, papierom, kartónom a tovarom z týchto materiálov, tlačovinami, knihami, magazínmi, plagátmi, novinami, papierovým tovarom, s písacími potrebami, hracími kartami, koženým tovarom a tovarom vyrábaným z imitácie kože, kuframi a cestovnými taškami, dáždňikmi, palicami na chodenie, vakmi a taškami, textilným tovarom, odevmi, pokrývkami hlavy a obuvi, kobercami, predložkami, rohožami, linoleom a inými podlahovými krytinami, tapetami, hrami a hračkami, telocvičňovými a športovými výrobkami, vianočnými dekoráciami a stromčekmi, s potravinami, jedlom a nápojmi, s konzervovaným jedlom, s mäsom, mäsovými výrobkami, poľnohospodárskymi, záhradníckymi a lesnými produktmi, s rastlinami a kvetmi, jedlom rýchleho občerstvenia, cukrovinkami, s čerstvým ovocím a zeleninou, s alkoholickými a nealkoholickými nápojmi, pivom, tabakom, cigaretami a fajčiarskymi predmetmi a zápalkami prostredníctvom internetu; obchodné sprostredkovanie reštauračných a kaviarenských služieb.

36 - Poistovacie služby; sprostredkovanie poistenia; finančné poradenstvo; finančný lízing; finančné riadenie; finančné záručné služby; financovanie (služby); zmenárenské služby; realitné kancelárie; prenájom nehnuteľností; prenájom nebytových priestorov v obchodných centrách; prenájom bytov; prenájom kancelárskych priestorov; sprostredkovanie nehnuteľností; prenájom nehnuteľností; správa nehnuteľností; sprostredkovanie finančných služieb; finančné odhady a oceňovanie (poistovníctvo, bankovníctvo, nehnuteľnosti); investovanie do fondov; kapitálové investície; správcovstvo majetku (pre tretie osoby).

37 - Stavebníctvo (stavebná činnosť); stavebný dozor; stavebné informácie; opravy budov; inštalácie a opravy klimatizačných zariadení, osobných výťahov, poplašných systémov proti vlámaniu, požiarnych hlásičov, vykurovacích zariadení, zavlažovacích zariadení, kuchynských zariadení, okien a dverí, elektrických spotrebičov; výstavba obchodov a obchodných stánkov; informácie o opravách; výstavba hotelov, reštaurácií a nebytových priestorov, závodov a tovární; montovanie lešení; stavebné poradenstvo; poradenstvo týkajúce sa stavebného dozoru a opráv budov.

38 - Telekomunikačné služby; spravodajské kancelárie; telegrafická komunikácia, telefonická a televízna komunikácia; posielanie správ; posielanie telegramov; prenos elektronickej pošty; komunikácia prostredníctvom počítačových terminálov; prenos údajov, textov, zvuku a obrazu

prostredníctvom národných a medzinárodných informačných komunikačných sietí; televízne vysielanie; rozhlasové vysielanie; satelitné televízne vysielanie; poskytovanie telekomunikačných kanálov na telenákupy; poskytovanie užívateľského prístupu do svetovej počítačovej siete; prenos správ a obrazových informácií prostredníctvom počítačov; poskytovanie telekomunikačného pripojenia do svetovej počítačovej siete.

39 - Prenájom garáží; prenájom miest na parkovanie; parkovanie automobilov (parkovacie miesta); prenájom skladísk; prenájom skladovacích kontajnerov.

41 - Organizovanie vedomostných alebo zábavných súťaží; organizovanie kurzov, kongresov, výcvikov a školení (manažérske služby); vydávanie textov (okrem reklamných); vydávanie časopisov, katalógov, novín a periodík (okrem reklamných); tvorba, požičiavanie, distribúcia videonahrávok; premietanie kinematografických filmov; zábavné služby poskytované v nočných kluboch; organizovanie módných prehliadok na zábavné účely; organizovanie kultúrnych alebo vzdelávacích výstav; distribúcia nahraných nosičov zvukových a zvukovo-obrazových záznamov; zverejňovanie a vydávanie katalógov, novín, kníh, revuí a magazínov, časopisov a inej periodickej a neperiodickej tlače; online vydávanie elektronických kníh a časopisov; organizovanie a vedenie konferencií; organizovanie kultúrnych alebo vzdelávacích výstav; organizovanie a vedenie seminárov; prevádzkovanie a prenájom športových zariadení; tvorba rozhlasových a televíznych programov; poskytovanie športovísk; rezervácia vstupeniek na zábavné predstavenia; tvorba zábavných programov; organizovanie predstavení (manažérske služby); fotografické reportáže; fotografovanie; poskytovanie online hier z počítačovej siete; informácie o možnostiach zábavy; poskytovanie informácií o možnostiach rekreácie; prenájom klziskovej plochy; služby diskoték; poskytovanie služieb golfovými ihriskami a golfovými trenažermi v uzavretých priestoroch; výchovno-zábavné klubové služby; služby na oddych a rekreáciu; zábavné parky, poradenské, konzultačné a informačné služby týkajúce sa uvedených služieb; poskytovanie uvedených služieb a informácií aj online formou z počítačovej databázy alebo z internetu; poradenstvo a pomoc pri uvedených službách.

42 - Grafické dizajnérstvo; navrhovanie interiérov a exteriérov; výzdoba interiérov a exteriérov; architektonické poradenstvo; architektonické služby; geodézia (zememeračstvo); tvorba počítačového softvéru; údržba počítačového softvéru; testovanie a analyzovanie softvérových systémov a programov; tvorba a udržiavanie webových stránok pre tretie osoby; hostovanie na webových stránkach; prenájom webových serverov; poradenstvo a poskytovanie informácií vo vzťahu k službám triedy 42 tohto zoznamu.

43 - Bary (služby); rýchle občerstvenie (snackbary); hotelové ubytovacie služby; kaviarne; prenájom prednáškových sál; prenájom prenosných stavieb;

príprava a dodávanie hotových jedál na objednávku do domu; reštauračné (stravovacie) služby; samoobslužné reštaurácie; prenájom prechodného ubytovania; rezervácia ubytovania v hoteloch; rezervácia ubytovania v penziónoch; detské jasle; detské škôlky (vzdelávanie); ubytovacie kancelárie (hotely, penzióny); poradenské, konzultačné a informačné služby v rozsahu služieb v triede 43 tohto zoznamu.

#### (540) **Bory Nové Bloky**

(550) slovná

(731) Bory, a. s., Digital Park II, Einsteinova 25, Bratislava, SK;

(740) Škubla & Partneri s. r. o., Bratislava-Petržalka, SK;

#### (210) **797-2026**

(220) 30.3.2026

(511) **35, 36, 37, 38, 39, 41, 42, 43** NCL (13)

(511) 35 - Poradenstvo pri riadení podnikov; externé administratívne riadenie podnikov; riadenie obchodnej činnosti pre tretie osoby; obchodný manažment; pomoc pri riadení obchodnej činnosti a obchodných spoločností; poradenstvo pri organizovaní obchodnej činnosti; odborné obchodné alebo podnikateľské poradenstvo; personálne poradenstvo; nábor zamestnancov; obchodné sprostredkovateľské služby; dohodovanie obchodných zmlúv pre tretie osoby; obchodný manažment pre obchodné prevádzky nachádzajúce sa v nákupnom centre; vedenie účtovných kníh; kancelárske práce; reklama; organizovanie obchodných alebo reklamných výstav; rozširovanie reklamných materiálov; predvádzanie tovaru; vydávanie reklamných textov; aktualizovanie reklamných materiálov; cielené posielanie reklamných materiálov poštou a elektronickou poštou; cielený marketing; rozširovanie vzoriek tovarov; obchodný alebo podnikateľský prieskum; obchodný alebo podnikateľský výskum; prenájom reklamných materiálov; prenájom reklamných plôch; vydávanie reklamných textov; vzťahy s verejnosťou (public relations); televízna reklama; reklamné agentúry; organizovanie reklamných hier na podporu predaja; zbieranie údajov do počítačových databáz; obchodné spravodajské služby; marketingový prieskum; obchodné odhady; prieskum trhu; prieskum verejnej mienky; podpora predaja pre tretie osoby; spracovanie textov; obchodné informácie a rady spotrebiteľom pri výbere tovarov a služieb; pomoc pri riadení obchodných alebo priemyselných podnikov; obchodné alebo podnikateľské informácie; vyjednávanie a uzatváranie obchodných transakcií pre tretie osoby; poskytovanie informácií týkajúcich sa inzercie a marketingu; prenájom bilbordov; online reklama na počítačovej komunikačnej sieti; riadenie ľudských zdrojov; personálne poradenstvo; poradenské, konzultačné a informačné služby v rozsahu služieb v triede 35 tohto zoznamu; obchodné sprostredkovateľské služby vo vzťahu k službám uvedených v triedach 35, 37, 38, 41 a 43 tohto zoznamu; komerčné informačné kancelárie; obchodné sprostredkovanie služieb organizovania kultúrnych a spoločenských podujatí; obchodné sprostredkovanie

služieb premietania kinematografických filmov; maloobchodné a veľkoobchodné služby s toaletnými potrebami, čistiacimi potrebami na osobné použitie, drogérystickým tovarom, parfumami, kozmetikou, prípravkami na starostlivosť o pokožku, farmaceutickými a hygienickými prípravkami, ústnymi vodami, prípravkami starostlivosti o zdravie a prípravkami na osobnú starostlivosť, s kľúčkami, zámkami, stavebným materiálom, drobným železiarskym tovarom, kovovým pracovným náradím, elektrickými strojmi a zariadeniami, prístrojmi na nahrávanie, prenos a reprodukciu zvuku alebo obrazu, magnetickými nosičmi údajov, záznamovými diskami, počítačmi a zariadeniami na spracovanie údajov, počítačmi, ortopedickými pomôckami, zariadeniami na osvetľovanie, vykurovanie, varenie, chladenie, sušenie, s nábytkom, rámami, výrobkami z dreva, korku, trstiny a prútia, holiacimi strojčekmi, elektrickými holiacimi strojčekmi, žiletkami, zubnými kefkami, elektrickými zubnými kefkami, hrebeňmi, špongiami, rámikmi na fotografie a obrázky, zrkadlami, domácim riadom a nádobami, skleneným tovarom, porcelánom, kryštálom a hrnčiariskými výrobkami, príbormi a stolovým prestieraním, klenotmi, hodinárskymi a časometrickými prístrojmi, papierom, kartónom a tovarom z týchto materiálov, tlačovinami, knihami, magazínmi, plagátmi, novinami, papierovým tovarom, s písacími potrebami, hracími kartami, koženým tovarom a tovarom vyrábaným z imitácie kože, kuframi a cestovnými taškami, dáždnikmi, palicami na chodenie, vakmi a taškami, textilným tovarom, odevmi, pokrývkami hlavy a obuvi, kobercami, predložkami, rohožami, linoleom a inými podlahovými krytinami, tapetami, hrami a hračkami, telocvičňovými a športovými výrobkami, vianočnými dekoráciami a stromčekmi, s potravinami, jedlom a nápojmi, s konzervovaným jedlom, s mäsom, mäsovými výrobkami, poľnohospodárskymi, záhradníckymi a lesnými produktmi, s rastlinami a kvetmi, jedlom rýchleho občerstvenia, cukrovinkami, s čerstvým ovocím a zeleninou, s alkoholickými a nealkoholickými nápojmi, pivom, tabakom, cigaretami a fajčiarskymi predmetmi a zápalkami prostredníctvom internetu; obchodné sprostredkovanie reštauračných a kaviarenských služieb.

36 - Poisťovacie služby; sprostredkovanie poistenia; finančné poradenstvo; finančný lízing; finančné riadenie; finančné záručné služby; financovanie (služby); zmenárenské služby; realitné kancelárie; prenájom nehnuteľností; prenájom nebytových priestorov v obchodných centrách; prenájom bytov; prenájom kancelárskych priestorov; sprostredkovanie nehnuteľností; prenájom nehnuteľností; správa nehnuteľností; sprostredkovanie finančných služieb; finančné odhady a oceňovanie (poisťovníctvo, bankovníctvo, nehnuteľnosti); investovanie do fondov; kapitálové investície; správcovstvo majetku (pre tretie osoby).

37 - Stavebníctvo (stavebná činnosť); stavebný dozor; stavebné informácie; opravy budov;

inštalácie a opravy klimatizačných zariadení, osobných výťahov, poplašných systémov proti vlámaniu, požiarnych hlásičov, vykurovacích zariadení, zavlažovacích zariadení, kuchynských zariadení, okien a dverí, elektrických spotrebičov; výstavba obchodov a obchodných stánkov; informácie o opravách; výstavba hotelov, reštaurácií a nebytových priestorov, závodov a tovární; montovanie lešení; stavebné poradenstvo; poradenstvo týkajúce sa stavebného dozoru a opráv budov.

38 - Telekomunikačné služby; spravodajské kancelárie; telegrafická komunikácia, telefonická a televízna komunikácia; posielanie správ; posielanie telegramov; prenos elektronickej pošty; komunikácia prostredníctvom počítačových terminálov; prenos údajov, textov, zvuku a obrazu prostredníctvom národných a medzinárodných informačných komunikačných sietí; televízne vysielanie; rozhlasové vysielanie; satelitné televízne vysielanie; poskytovanie telekomunikačných kanálov na telenákupy; poskytovanie užívateľského prístupu do svetovej počítačovej siete; prenos správ a obrazových informácií prostredníctvom počítačov; poskytovanie telekomunikačného pripojenia do svetovej počítačovej siete.

39 - Prenájom garáží; prenájom miest na parkovanie; parkovanie automobilov (parkovacie miesta); prenájom skladísk; prenájom skladovacích kontajnerov.

41 - Organizovanie vedomostných alebo zábavných súťaží; organizovanie kurzov, kongresov, výcvikov a školení (manažérske služby); vydávanie textov (okrem reklamných); vydávanie časopisov, katalógov, novín a periodík (okrem reklamných); tvorba, požičiavanie, distribúcia videonahrávok; premietanie kinematografických filmov; zábavné služby poskytované v nočných kluboch; organizovanie módných prehliadok na zábavné účely; organizovanie kultúrnych alebo vzdelávacích výstav; distribúcia nahraných nosičov zvukových a zvukovo-obrazových záznamov; zverejňovanie a vydávanie katalógov, novín, kníh, revuí a magazínov, časopisov a inej periodickej a neperiodickej tlače; online vydávanie elektronických kníh a časopisov; organizovanie a vedenie konferencií; organizovanie kultúrnych alebo vzdelávacích výstav; organizovanie a vedenie seminárov; prevádzkovanie a prenájom športových zariadení; tvorba rozhlasových a televíznych programov; poskytovanie športovísk; rezervácia vstupeniek na zábavné predstavenia; tvorba zábavných programov; organizovanie predstavení (manažérske služby); fotografické reportáže; fotografovanie; poskytovanie online hier z počítačovej siete; informácie o možnostiach zábavy; poskytovanie informácií o možnostiach rekreácie; prenájom klziskovej plochy; služby diskoték; poskytovanie služieb golfovými ihriskami a golfovými trenažermi v uzavretých priestoroch; výchovno-zábavné klubové služby; služby na oddych a rekreáciu; zábavné parky, poradenské, konzultačné a informačné služby týkajúce sa uvedených služieb; poskytovanie uvedených služieb a informácií aj online formou z počítačovej databázy

alebo z internetu; poradenstvo a pomoc pri uvedených službách.

42 - Grafické dizajnérstvo; navrhovanie interiérov a exteriérov; výzdoba interiérov a exteriérov; architektonické poradenstvo; architektonické služby; geodézia (zememeračstvo); tvorba počítačového softvéru; údržba počítačového softvéru; testovanie a analyzovanie softvérových systémov a programov; tvorba a udržiavanie webových stránok pre tretie osoby; hosťovanie na webových stránkach; prenájom webových serverov; poradenstvo a poskytovanie informácií vo vzťahu k službám triedy 42 tohto zoznamu.

43 - Bary (služby); rýchle občerstvenie (snackbary); hotelové ubytovacie služby; kaviarne; prenájom prednáškových sál; prenájom prenosných stavieb; príprava a dodávanie hotových jedál na objednávku do domu; reštauračné (stravovacie) služby; samoobslužné reštaurácie; prenájom prechodného ubytovania; rezervácia ubytovania v hoteloch; rezervácia ubytovania v penziónoch; detské jasle; detské škôlky (vzdelávanie); ubytovacie kancelárie (hotely, penzióny); poradenské, konzultačné a informačné služby v rozsahu služieb v triede 43 tohto zoznamu.

(540)

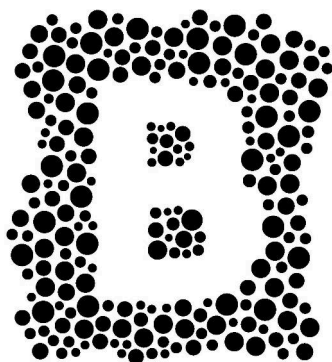

# BORY

## Nové Bloky

(550) obrazová

(731) Bory, a. s., Digital Park II, Einsteinova 25, Bratislava, SK;

(740) Škubla & Partneri s. r. o., Bratislava-Petržalka, SK;

(210) 801-2026

(220) 31.3.2026

(511) 35, 41, 42 NCL (13)

(511) 35 - Reklamné plagátovanie; prenájom reklamných materiálov; reklama; organizovanie obchodných alebo reklamných výstav; prenájom reklamných plôch; organizovanie obchodných veľtrhov; marketing; prenájom predajných stánkov; prenájom billboardov; vonkajšia reklama.

41 - Organizovanie a vedenie konferencií; organizovanie a vedenie kongresov; organizovanie

a vedenie seminárov; organizovanie a vedenie sympózií.

42 - Navrhovanie grafickej úpravy reklamných materiálov.

(540)



(550) obrazová

(591) odtiene modrej farby: CMYK 100/75/0/0, 40/15/0/0, 70/40/0/0, RGB 0/74/209, #004ad1, 105/158/25, #699eff, 0/124/253, #007cfd

(731) Exponex s.r.o., Janouškova 2015/1a, Brno, CZ;

(210) 805-2026

(220) 30.3.2026

(511) 41, 44, 45 NCL (13)

(511) 41 - Výchova; vzdelávanie; poskytovanie zariadení na oddych a rekreáciu; vydávanie textov (okrem reklamných); školenia; vyučovanie; vzdelávanie; produkcia filmov (nie reklamných); požičovne kníh (knížnice); vydávanie kníh; tvorba rozhlasových a televíznych programov; organizovanie a vedenie kolokvií; organizovanie a vedenie konferencií; organizovanie a vedenie kongresov; poskytovanie informácií o výchove a vzdelávaní; organizovanie kultúrnych alebo vzdelávacích výstav; organizovanie živých vystúpení; detské škôlky (vzdelávanie); praktický výcvik (ukážky); nahrávacie štúdiá (služby); organizovanie a vedenie seminárov; organizovanie a vedenie tvorivých dielní (výučba); online vydávanie elektronických kníh a časopisov; online poskytovanie nestahovateľných elektronických publikácií; poradenstvo pri voľbe povolania (v oblasti výchovy a vzdelávania); organizovanie a vedenie koncertov; koučovanie (školenie); odborné preškolenie; hudobná tvorba; školské služby (vzdelávanie); online poskytovanie nestahovateľnej digitálnej hudby; online poskytovanie nestahovateľných videozáznamov; individuálne vyučovanie; organizovanie a vedenie vzdelávacích fór s osobnou účasťou; poskytovanie nestahovateľných filmov prostredníctvom služieb na prenos videí (na požiadanie); poskytovanie nestahovateľných televíznych programov prostredníctvom služieb na prenos videí (na požiadanie); odborné školenia zamerané na odovzdávanie know-how; asistenčné vzdelávacie služby pre osoby s individuálnymi potrebami; prenos obchodných znalostí a know-how (školenie); výskum v oblasti vzdelávania; organizovanie a vedenie zábavných podujatí; organizovanie a vedenie športových podujatí; tvorba digitálnych nahrávok (podcastov); organizovanie a vedenie obchodných konferencií; športová a kultúrna činnosť.

44 - Zdravotnícka starostlivosť; sociálne útulky (hospice); asistencie pri pôrodoch; ošetrovateľské služby; psychologické služby; terapeutické služby; zdravotné strediská; alternatívna medicína; zdravotné poradenstvo; poradenstvo v oblasti stravovania a výživy; starostlivosť o ženy po pôrode; liečba umením; starostlivosť o duševné zdravie; poskytovanie zariadení na rehabilitáciu duševného zdravia; poskytovanie zariadení na rehabilitáciu telesného zdravia.

45 - Fyzická ochrana osôb a hmotného majetku (bezpečnostné služby); opatrovanie detí doma; právne služby; sprevádzanie do spoločnosti; nočné stráženie; pátranie po nezvestných osobách; poradenstvo v oblasti fyzickej bezpečnosti; opatrovanie detí doma; právne mediačné služby; právny výskum; zastupovanie v súdnych sporoch; online služby sociálnych sietí; duchovné poradenstvo; právny dohľad; poradenstvo pozostalým; právne služby pre prisťahovalcov; vymáhanie práva; individuálna nezdravotnícka starostlivosť o ženy v tehotenstve a šesťnedeľí vrátane pôrodu (duly); poskytovanie nelekárskej domácej starostlivosti jednotlivcom; moderovanie diskusných fór na internete; právne služby v oblasti ochrany detí.

**(540) Bez modrín**

(550) slovná

(731) Centrum Slniečko, n.o. (v anglickom jazyku The Sun Center), Bottova 32/A, Nitra, SK;

(740) Advokátska kancelária Volek s.r.o., Trnava, SK;

**(210) 806-2026**

(220) 31.3.2026

**(511) 37** NCL (13)

(511) 37 - Autoservisy (údržba a tankovanie).

**(540)**



**PriorityOil**

Váš čas je našou prioritou

(550) obrazová

(591) červená, čierna

(731) Miroslav Chňapek, Hájska 1182/115, Močenok, SK;

(740) Kaliak Michal, Bratislava - mestská časť Ružinov, SK;

**(210) 807-2026**

(220) 30.3.2026

**(511) 35, 36, 37, 38, 39, 41, 42, 43** NCL (13)

(511) 35 - Poradenstvo pri riadení podnikov; externé administratívne riadenie podnikov; riadenie obchodnej činnosti pre tretie osoby; obchodný manažment; pomoc pri riadení obchodnej činnosti a obchodných spoločností; poradenstvo pri organizovaní obchodnej činnosti; odborné obchodné alebo podnikateľské poradenstvo; personálne poradenstvo; nábor zamestnancov; obchodné sprostredkovateľské služby; dohadovanie obchodných zmlúv pre tretie osoby; obchodný manažment pre obchodné prevádzky nachádzajúce sa v nákupnom centre; vedenie účtovných kníh; kancelárske práce; reklama; organizovanie obchodných alebo reklamných výstav; rozširovanie reklamných materiálov; predvádzanie tovaru; vydávanie reklamných textov; aktualizovanie reklamných materiálov; cielené posielanie reklamných materiálov poštou a elektronickou poštou; cielený marketing; rozširovanie vzoriek tovarov; obchodný alebo podnikateľský prieskum; obchodný alebo podnikateľský výskum; prenájom reklamných materiálov; prenájom reklamných plôch; vzťahy s verejnosťou (public relations); televízna reklama; reklamné agentúry; organizovanie reklamných hier na podporu predaja; zbieranie údajov do počítačových databáz; obchodné spravodajské služby; marketingový prieskum; obchodné odhady; prieskum trhu; prieskum verejnej mienky; podpora predaja pre tretie osoby; spracovanie textov; obchodné informácie a rady spotrebiteľom pri výbere tovarov a služieb; pomoc pri riadení obchodných alebo priemyselných podnikov; obchodné alebo podnikateľské informácie; vyjednávanie a uzatváranie obchodných transakcií pre tretie osoby; poskytovanie informácií týkajúcich sa inzercie a marketingu; prenájom bilbordov; online reklama na počítačovej komunikačnej sieti; riadenie ľudských zdrojov; poradenské, konzultačné a informačné služby v rozsahu služieb v triede 35 tohto zoznamu; obchodné sprostredkovateľské služby vo vzťahu k službám uvedených v triedach 35, 37, 38, 41 a 43 tohto zoznamu; komerčné informačné kancelárie; obchodné sprostredkovanie služieb organizovania kultúrnych a spoločenských podujatí; obchodné sprostredkovanie služieb premietania kinematografických filmov; maloobchodné a veľkoobchodné služby s toaletnými potrebami, čistiacimi potrebami na osobné použitie, drogérskymi tovarom, parfumami, kozmetikou, prípravkami na starostlivosť o pokožku, farmaceutickými a hygienickými prípravkami, ústnymi vodami, prípravkami starostlivosti o zdravie a prípravkami na osobnú starostlivosť, s kľúčkami, zámkami, stavebným materiálom, drobným železiarskym tovarom, kovovým pracovným náradím, elektrickými strojmi a zariadeniami, prístrojmi na nahrávanie, prenos a reprodukciu zvuku alebo obrazu, magnetickými nosičmi údajov, záznamovými diskami, počítačmi, strojmi a zariadeniami na spracovanie údajov, počítačmi, ortopedickými pomôckami, zariadeniami na osvetľovanie, vykurovanie, varenie, chladenie, sušenie, s nábytkom, rámami, výrobkami

z dreva, korku, trstiny a prútia, holiacimi strojčkami, elektrickými holiacimi strojčkami, žiletkami, zubnými kefkami, elektrickými zubnými kefkami, hrebeňmi, špongiami, rámikmi na fotografie a obrázky, zrkadlami, domácim riadom a nádobami, skleneným tovarom, porcelánom, kryštálom a hrnčiariskými výrobkami, príbormi a stolovým prestieraním, klenotmi, hodinárskymi a časometrickými prístrojmi, papierom, kartónom a tovarom z týchto materiálov, tlačovinami, knihami, magazínmi, plagátmi, novinami, papierovým tovarom, s písacími potrebami, hracími kartami, koženým tovarom a tovarom vyrábaným z imitácie kože, kuframi a cestovnými taškami, dáždňikmi, palicami na chodenie, vakmi a taškami, textilným tovarom, odevmi, pokrývkami hlavy a obuvi, kobercami, predložkami, rohožami, linoleom a inými podlahovými krytinami, tapetami, hrami a hračkami, telocvičňovými a športovými výrobkami, vianočnými dekoráciami a stromčekmi, s potravinami, jedlom a nápojmi, s konzervovaným jedlom, s mäsom, mäsovými výrobkami, poľnohospodárskymi, záhradníckymi a lesnými produktmi, s rastlinami a kvetmi, jedlom rýchleho občerstvenia, cukrovinkami, s čerstvým ovocím a zeleninou, s alkoholickými a nealkoholickými nápojmi, pivom, tabakom, cigaretami a fajčiarskymi predmetmi a zápalkami prostredníctvom internetu; obchodné sprostredkovanie reštauračných a kaviarenských služieb.

36 - Poistovacie služby; sprostredkovanie poistenia; finančné poradenstvo; finančný lízing; finančné riadenie; finančné záručné služby; financovanie (služby); zmenárenské služby; realitné kancelárie; prenájom nehnuteľností; prenájom nebytových priestorov v obchodných centrách; prenájom bytov; prenájom kancelárskych priestorov; sprostredkovanie nehnuteľností; správa nehnuteľností; sprostredkovanie finančných služieb; finančné odhady a oceňovanie (poistovníctvo, bankovníctvo, nehnuteľnosti); investovanie do fondov; kapitálové investície; správcovstvo majetku (pre tretie osoby).

37 - Stavebníctvo (stavebná činnosť); stavebný dozor; stavebné informácie; opravy budov; inštalácie a opravy klimatizačných zariadení, osobných výťahov, poplašných systémov proti vlámaniu, požiarňých hlásičov, vykurovacích zariadení, zavlažovacích zariadení, kuchynských zariadení, okien a dverí, elektrických spotrebičov; výstavba obchodov a obchodných stánkov; informácie o opravách; výstavba hotelov, reštaurácií a nebytových priestorov, závodov a tovární; montovanie lešení; stavebné poradenstvo; poradenstvo týkajúce sa stavebného dozoru a opráv budov.

38 - Telekomunikačné služby; spravodajské kancelárie; telegrafická komunikácia, telefonická a televízna komunikácia; posielanie správ; posielanie telegramov; prenos elektronickej pošty; komunikácia prostredníctvom počítačových terminálov; prenos údajov, textov, zvuku a obrazu prostredníctvom národných a medzinárodných

informačných komunikačných sietí; televízne vysielanie; rozhlasové vysielanie; satelitné televízne vysielanie; poskytovanie telekomunikačných kanálov na telenákupy; poskytovanie užívateľského prístupu do svetovej počítačovej siete; prenos správ a obrazových informácií prostredníctvom počítačov; poskytovanie telekomunikačného pripojenia do svetovej počítačovej siete.

39 - Prenájom garáží; prenájom miest na parkovanie; parkovanie automobilov (parkovacie miesta); prenájom skladísk; prenájom skladovacích kontajnerov.

41 - Organizovanie vedomostných alebo zábavných súťaží; organizovanie kurzov, kongresov, výcvikov a školení (manažérske služby); vydávanie textov (okrem reklamných); vydávanie časopisov, katalógov, novín a periodík (okrem reklamných); tvorba, požičiavanie, distribúcia videonahrávok; premietanie kinematografických filmov; zábavné služby poskytované v nočných kluboch; organizovanie módných prehliadok na zábavné účely; organizovanie kultúrnych alebo vzdelávacích výstav; distribúcia nahraných nosičov zvukových a zvukovo-obrazových záznamov; zverejňovanie a vydávanie katalógov, novín, kníh, revuí a magazínov, časopisov a inej periodickej a neperiodickej tlače; online vydávanie elektronických kníh a časopisov; organizovanie a vedenie konferencií; organizovanie a vedenie seminárov; prevádzkovanie a prenájom športových zariadení; tvorba rozhlasových a televíznych programov; poskytovanie športovísk; rezervácia vstupeniek na zábavné predstavenia; tvorba zábavných programov; organizovanie predstavení (manažérske služby); fotografické reportáže; fotografovanie; poskytovanie online hier z počítačovej siete; informácie o možnostiach zábavy; poskytovanie informácií o možnostiach rekreácie; prenájom klziskovej plochy; služby diskoték; poskytovanie služieb golfnými ihriskami a golfnými trenažermi v uzavretých priestoroch; výchovno-zábavné klubové služby; služby na oddych a rekreáciu; zábavné parky, poradenské, konzultačné a informačné služby týkajúce sa uvedených služieb; poskytovanie uvedených služieb a informácií aj online formou z počítačovej databázy alebo z internetu; poradenstvo a pomoc pri uvedených službách.

42 - Grafické dizajnérstvo; navrhovanie interiérov a exteriérov; výzdoba interiérov a exteriérov; architektonické poradenstvo; architektonické služby; geodézia (zememeračstvo); tvorba počítačového softvéru; údržba počítačového softvéru; testovanie a analyzovanie softvérových systémov a programov; tvorba a udržiavanie webových stránok pre tretie osoby; hostovanie na webových stránkach; prenájom webových serverov; poradenstvo a poskytovanie informácií vo vzťahu k službám triedy 42 tohto zoznamu.

43 - Bary (služby); rýchle občerstvenie (snackbary); hotelové ubytovacie služby; kaviarne; prenájom prednáškových sál; prenájom prenosných stavieb; príprava a dodávanie hotových jedál na objednávku do

domu; reštauračné (stravovacie) služby; samoobslužné reštaurácie; prenájom prechodného ubytovania; rezervácia ubytovania v hoteloch; rezervácia ubytovania v penziónoch; detské jasle; detské škôlky (vzdelávanie); ubytovacie kancelárie (hotely, penzióny); poradenské, konzultačné a informačné služby v rozsahu služieb v triede 43 tohto zoznamu.

(540)

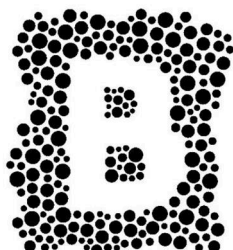

**BORY**  
**Nové Bloky**

(550) obrazová

(731) Bory, a. s., Digital Park II, Einsteinova 25, Bratislava, SK;

(740) Škubla &amp; Partneri s. r. o., Bratislava-Petržalka, SK;

**(210) 808-2026**

(220) 30.3.2026

**(511) 41, 44, 45** NCL (13)

(511) 41 - Výchova; vzdelávanie; poskytovanie zariadení na oddych a rekreáciu; vydávanie textov (okrem reklamných); školenia; vyučovanie; produkcia filmov (nie reklamných); požičovne kníh (knižnice); vydávanie kníh; tvorba rozhlasových a televíznych programov; organizovanie a vedenie kolokvií; organizovanie a vedenie konferencií; organizovanie a vedenie kongresov; poskytovanie informácií o výchove a vzdelávaní; organizovanie kultúrnych alebo vzdelávacích výstav; organizovanie živých vystúpení; detské škôlky (vzdelávanie); praktický výcvik (ukážky); nahrávacie štúdiá (služby); organizovanie a vedenie seminárov; organizovanie a vedenie tvorivých dielní (výučba); online vydávanie elektronických kníh a časopisov; online poskytovanie nesťahovateľných elektronických publikácií; poradenstvo pri voľbe povolania (v oblasti výchovy a vzdelávania); organizovanie a vedenie koncertov; koučovanie (školenie); odborné preškoľovanie; hudobná tvorba; školské služby (vzdelávanie); online poskytovanie nesťahovateľnej digitálnej hudby; online poskytovanie nesťahovateľných videozáznamov; individuálne vyučovanie; organizovanie a vedenie vzdelávacích fór s osobnou účasťou; poskytovanie nesťahovateľných filmov prostredníctvom služieb na prenos videí (na požiadanie); poskytovanie nesťahovateľných televíznych programov prostredníctvom služieb na prenos videí (na požiadanie); odborné školenia zamerané na odovzdávanie know-how; asistenčné vzdelávacie služby pre osoby s individuálnymi potrebami; prenos obchodných znalostí a know-how (školenie); výskum v oblasti vzdelávania; organizovanie a vedenie zábavných podujatí; organizovanie a vedenie športových podujatí; tvorba digitálnych nahrávok

(podcastov); organizovanie a vedenie obchodných konferencií; športová a kultúrna činnosť.

44 - Zdravotnícka starostlivosť; sociálne útulky (hospice); asistencie pri pôrodoch; ošetrovateľské služby; psychologické služby; terapeutické služby; zdravotné strediská; alternatívna medicína; zdravotné poradenstvo; poradenstvo v oblasti stravovania a výživy; starostlivosť o ženy po pôrode; liečba umením; starostlivosť o duševné zdravie; poskytovanie zariadení na rehabilitáciu duševného zdravia; poskytovanie zariadení na rehabilitáciu telesného zdravia.

45 - Fyzická ochrana osôb a hmotného majetku (bezpečnostné služby); opatrovanie detí doma; právne služby; sprevádzanie do spoločnosti; nočné stráženie; pátranie po nezvestných osobách; poradenstvo v oblasti fyzickej bezpečnosti; právne mediálne služby; právny výskum; zastupovanie v súdnych sporoch; online služby sociálnych sietí; duchovné poradenstvo; právny dohľad; poradenstvo pozostalým; právne služby pre prisťahovalcov; vymáhanie práva; individuálna nezdravotnícka starostlivosť o ženy v tehotenstve a šesťonedelí vrátane pôrodu (duly); poskytovanie nelekárskej domácej starostlivosti jednotlivcom; moderovanie diskusných fór na internete; právne služby v oblasti ochrany detí.

(540)

**bez modrín**

(550) obrazová

(591) fialová HEX: #7209B7, RGB: (114, 9, 183), HSL: 278%, 91%, 38%, Pantone 266 C (Deep Violet), CMYK: cca 38, 95, 0, 28, HEX: #8B5B8B, Pantone 513 C, ružová HEX: #C49B8A, Pantone 489 C, biela HEX: #FFFFFF

(731) Centrum Slniečko, n.o. (v anglickom jazyku The Sun Center), Bottova 32/A, Nitra, SK;

(740) Advokátska kancelária Volek s.r.o., Trnava, SK;

**(210) 809-2026**

(220) 31.3.2026

**(511) 35, 36, 42, 43** NCL (13)

(511) 35 - Pomoc pri riadení obchodnej činnosti; riadenie obchodnej činnosti v hotelierstve; odborné obchodné alebo podnikateľské poradenstvo; poskytovanie obchodných alebo podnikateľských informácií; obchodné alebo podnikové audity (revízia účtov); administratívna správa hotelov; marketing; prieskum trhu; určovanie modelov nákupného alebo spotrebného správania sa zákazníkov na obchodné alebo marketingové účely; marketing prostredníctvom umiestňovania produktov vo virtuálnom prostredí (pre tretie osoby); finančné a účtovné audity; nábor zamestnancov; vytváranie identity značky pre

tretie osoby (reklamné služby); riadenie nákladov stavebných projektov.

36 - Správa nehnuteľností; sprostredkovanie nehnuteľností; prenájom nehnuteľností; oceňovanie nehnuteľností; konzultačné služby v oblasti nehnuteľností; správa finančných záležitostí; finančné poradenstvo; správa nárokov vznikajúcich zo záruky; financovanie (služby); finančné riadenie; finančný lízing; finančné analýzy; finančné konzultačné služby; elektronický prevod kapitálu; poskytovanie finančných informácií; finančné odhady a oceňovanie (poisťovníctvo, bankovníctvo, nehnuteľnosti); finančné sponzorstvo; odhadovanie nákladov na opravy (finančné odhadovanie); konzervatívne fondy (služby); organizovanie financovania stavebných projektov; investovanie do fondov; kolektívne financovanie projektov (crowdfunding); finančné poradenské služby v oblasti daní; sprostredkovanie obchodnej činnosti; poskytovanie finančnej podpory (finančný patronát).

42 - Technické plánovanie a projektovanie stavieb; inžinierske služby pri výstavbe hotelov; architektonické návrhy hotelov; interiérový dizajn.

43 - Hotelové ubytovacie služby; ubytovacie kancelárie (hotely, penzióny); prenájom prechodného ubytovania; rezervácie ubytovania v hoteloch; rezervácie prechodného ubytovania; recepčné služby pre dočasné ubytovanie (správa príchodov a odchodov); reštauračné služby; samoobslužné reštaurácie; kaviarne; bary (služby); vinárne; vinotéky; rýchle občerstvenie (snackbary); služby reštaurácií „jedlo so sebou“; dodávanie hotových jedál a nápojov na objednávku (ketering); zdobenie jedál; poskytovanie informácií a poradenstva pri príprave jedál; hodnotenie jedál (poskytovanie informácií o jedlách a nápojoch); virtuálne reštauračné služby; poradenstvo v oblasti hotelov a reštauračných služieb.

(540)

| B | H | P |

(550) obrazová

(731) Best Hotel Properties a.s., Hodžovo námestie 568/2, Bratislava - mestská časť Staré Mesto, SK;

(740) BRICHTA & PARTNERS s. r. o., Bratislava - mestská časť Staré Mesto, SK;

(210) 810-2026

(220) 31.3.2026

(511) 16, 35, 36, 37, 38, 39, 41, 42, 43, 44, 45 NCL (13)

(511) 16 - Fotografie; plagáty; noviny; periodiká; lístky; brožúry; zošity; poznámkové zošity; hárky papiera; knihy; obaly (papiernický tovar); grafické vzory (tlačoviny); obálky (papiernický tovar); baliaci papier; písacie potreby; tlačivá (formuláre); grafické zobrazenia; tlačoviny; tlačené publikácie; príručky;

nákresy; perá (kancelárske potreby); časopisy (periodiká); záložky do kníh; kalendáre; oznámenia (papiernický tovar); samolepky (papiernický tovar); písacie nástroje; letáky; obálky na dokumenty (papiernický tovar); tlačené poukážky; menovky (kancelárske potreby).

35 - Reklama; pomoc pri riadení obchodnej činnosti; poskytovanie obchodných alebo podnikateľských informácií; reklamné plagátovanie; rozširovanie reklamných materiálov; predvádzanie tovaru; správa spotrebiteľských vernostných programov; cielené posielanie reklamných materiálov poštou; pomoc pri riadení obchodných alebo priemyselných podnikov; aktualizovanie reklamných materiálov; prieskum trhu; obchodné odhady; obchodný alebo podnikateľský prieskum; prenájom reklamných materiálov; poradenstvo pri organizovaní obchodnej činnosti; vydávanie reklamných textov; vzťahy s verejnosťou (public relations); marketingový prieskum; organizovanie obchodných alebo reklamných výstav; obchodné alebo podnikateľské informácie; prieskum verejnej mienky; prenájom reklamných plôch; spracovanie textov; zásielkové reklamné služby; administratívna správa hotelov; zbieranie údajov do počítačových databáz; zoraďovanie údajov v počítačových databázach; prezentácia výrobkov v komunikačných médiách pre maloobchod; obchodné informácie a rady spotrebiteľom pri výbere tovarov a služieb; písanie reklamných textov; vyhľadávanie sponzorov; telemarketingové služby; prenájom predajných stánkov; poskytovanie obchodných alebo podnikateľských kontaktných informácií; poskytovanie obchodných informácií prostredníctvom webových stránok; online poskytovanie obchodného priestoru pre nákupcov a predajcov tovarov a služieb; rozvíjanie reklamných nápadov; prenájom billboardov; indexovanie webových stránok na obchodné alebo reklamné účely; aktualizácia a údržba informácií v registroch; zostavovanie zoznamov informácií na obchodné alebo reklamné účely; poradenstvo v oblasti komunikácie (vzťahy s verejnosťou); poradenstvo v oblasti komunikácie (reklama); podpora predaja tovarov a služieb sponzorovaním športových podujatí; služby darčkových zoznamov; aranžovanie výkladov; cielený marketing; vonkajšia reklama; služby v oblasti vzťahov s médiami; určovanie modelov nákupného alebo spotrebného správania sa zákazníkov na obchodné alebo marketingové účely; organizovanie a vedenie obchodných podujatí; vytváranie identity značky pre tretie osoby (reklamné služby); reklama na výrobky prostredníctvom influencerov; marketing prostredníctvom influencerov; vývoj marketingových koncepcií; marketing prostredníctvom umiestňovania produktov vo virtuálnom prostredí (pre tretie osoby); vypracovávanie prieskumov trhu.

36 - Nehnuteľnosti (služby); prenájom nehnuteľností; úschovné služby, úschova v bezpečnostných schránkach; správcovstvo majetku (pre tretie osoby); správa nehnuteľností; vyberanie nájomného; vydávanie predplatených poukazov; vydávanie darčkových poukazov;

vydávanie predplatených darčekových kariet; prenájom kancelárskych priestorov; poskytovanie zliav vo vybraných zariadeniach prostredníctvom členskej karty; prenájom zdieľaných kancelárskych priestorov; sprostredkovanie obchodnej činnosti; sprostredkovanie nehnuteľností; organizovanie peňažných zbierok.

37 - Stavebníctvo (stavebná činnosť); stavebný dozor; stavebné informácie; dezinfekcia; maľovanie a opravy reklamných tabúľ; montovanie lešení; výstavba obchodov a obchodných stánkov.

38 - Posielanie správ; televízne vysielanie; telefonické služby; telefonická komunikácia; komunikácia mobilnými telefónmi; komunikácia prostredníctvom počítačových terminálov; prenos správ a obrazových informácií prostredníctvom počítačov; prenos elektronickej pošty; informácie v oblasti telekomunikácií; komunikácia prostredníctvom optických sietí; elektronické zobrazovacie tabule (telekomunikačné služby); online posielanie pohľadníc; prenos digitálnych súborov; prenos videonahrávok na objednávku; prenos digitálnych nahrávok (podcastov).

39 - Parkovanie automobilov (parkovacie miesta); prenájom miest na parkovanie; prenájom garáží; skladovanie tovarov (úschova); balenie tovarov; doručovanie tovarov; doprava, preprava.

41 - Zábava; organizovanie vedomostných alebo zábavných súťaží; vydávanie textov (okrem reklamných); organizovanie a vedenie konferencií; organizovanie a vedenie kongresov; informácie o možnostiach zábavy; organizovanie kultúrnych alebo vzdelávacích výstav; organizovanie živých vystúpení; organizovanie športových súťaží; plánovanie a organizovanie večierkov; rezervácie vstupeniek na zábavné predstavenia; online vydávanie elektronických kníh a časopisov; online poskytovanie elektronických publikácií (bez možnosti kopírovania); organizácia súťaží v elektronických športoch; organizovanie a vedenie zábavných podujatí; organizovanie a vedenie športových podujatí; zábavné služby poskytované vo virtuálnom prostredí; prenos obchodných znalostí a know-how (školenie); fotografovanie.

42 - Architektonické služby; výzdoba interiérov; navrhovanie interiérov; grafické dizajnérstvo; navrhovanie log; navrhovanie grafickej úpravy reklamných materiálov; prevod údajov alebo dokumentov z fyzických médií na elektronické médiá; hostovanie na webových stránkach.

43 - Kaviarne; dodávanie hotových jedál a nápojov na objednávku (katering); samoobslužné jedálne; reštauračné (stravovacie) služby; samoobslužné reštaurácie; rýchle občerstvenie (snackbary); bary (služby); prenájom prenosných stavieb; prenájom nábytku; prenájom kancelárskeho nábytku.

44 - Aranžovanie kvetov.

45 - Osobní strážcovia; nočné stráženie; monitorovanie poplašných a bezpečnostných zariadení; strážne služby; straty a nálezy; online služby sociálnych sietí.

(550) slovná

(731) POLUS, a.s., Vajnorská 100, Bratislava, SK;

(740) Bartošík Šváby s.r.o., Bratislava - mestská časť Ružinov, SK;

---

**(210) 811-2026**

(220) 31.3.2026

**(511) 3** NCL (13)

(511) 3 - Kozmetické prípravky; kozmetické krémy; krémy na kožu; kozmetické prípravky na starostlivosť o kožu; bieliace prípravky na kozmetické použitie; prípravky z aloy pravej na kozmetické použitie; fyto kozmetické prípravky; bylinkové výťažky na kozmetické použitie.

**(540) NAMYMEN**

(550) slovná

(731) NAMY s. r. o., Opatovská 642, Trenčín, SK;

---

**(210) 812-2026**

(220) 31.3.2026

**(511) 35, 36, 42, 43** NCL (13)

(511) 35 - Pomoc pri riadení obchodnej činnosti; riadenie obchodnej činnosti v hotelierstve; odborné obchodné alebo podnikateľské poradenstvo; poskytovanie obchodných alebo podnikateľských informácií; obchodné alebo podnikové audity (revízia účtov); administratívna správa hotelov; marketing; prieskum trhu; určovanie modelov nákupného alebo spotrebného správania sa zákazníkov na obchodné alebo marketingové účely; marketing prostredníctvom umiestňovania produktov vo virtuálnom prostredí (pre tretie osoby); finančné a účtovné audity; nábor zamestnancov; vytváranie identity značky pre tretie osoby (reklamné služby); riadenie nákladov stavebných projektov.

36 - Správa nehnuteľností; sprostredkovanie nehnuteľností; prenájom nehnuteľností; oceňovanie nehnuteľností; konzultačné služby v oblasti nehnuteľností; správa finančných záležitostí; finančné poradenstvo; správa nárokov vznikajúcich zo záruky; financovanie (služby); finančné riadenie; finančný lízing; finančné analýzy; finančné konzultačné služby; elektronický prevod kapitálu; poskytovanie finančných informácií; finančné odhady a oceňovanie (poisťovníctvo, bankovníctvo, nehnuteľnosti); finančné sponzorstvo; odhadovanie nákladov na opravy (finančné odhadovanie); konzervatívne fondy (služby); organizovanie financovania stavebných projektov; investovanie do fondov; kolektívne financovanie projektov (crowdfunding); finančné poradenské služby v oblasti daní; sprostredkovanie obchodnej činnosti; poskytovanie finančnej podpory (finančný patronát).

42 - Technické plánovanie a projektovanie stavieb; inžinierske služby pri výstavbe hotelov; architektonické návrhy hotelov; interiérový dizajn.

43 - Hotelové ubytovacie služby; ubytovacie kancelárie (hotely, penzióny); prenájom prechodného ubytovania; rezervácie ubytovania v hoteloch; rezervácie prechodného ubytovania; recepcné služby pre dočasné ubytovanie (správa príchodov

a odchodov); reštauračné služby; samoobslužné reštaurácie; kaviarne; bary (služby); vinárne; vinotéky; rýchle občerstvenie (snackbary); služby reštaurácií „jedlo so sebou“; dodávanie hotových jedál a nápojov na objednávku (ketering); zdobenie jedál; poskytovanie informácií a poradenstva pri príprave jedál; hodnotenie jedál (poskytovanie informácií o jedlách a nápojoch); virtuálne reštauračné služby; poradenstvo v oblasti hotelov a reštauračných služieb.

(540)



(550) obrazová

(731) Best Hotel Properties a.s., Hodžovo námestie 568/2, Bratislava - mestská časť Staré Mesto, SK;

(740) BRICHTA &amp; PARTNERS s. r. o., Bratislava - mestská časť Staré Mesto, SK;

**(210) 813-2026**

(220) 31.3.2026

**(511) 25, 35, 41** NCL (13)

(511) 25 - Odevy, obuv a pokrývky hlavy.

35 - Podpora predaja tovarov a služieb sponzorovaním športových podujatí; reklama.

41 - Koučovanie (školenie); kurzy telesného cvičenia; organizovanie a vedenie športových podujatí; organizovanie športových súťaží; služby poskytované prázdninovými tábormi (zábava); tábory na športové sústreďenia.

(540)



(550) obrazová

(591) sivá, biela, čierna

(731) Ištvan Pavol, Ruská Nová Ves 210, Ruská Nová Ves, SK;

(740) JUDr. Erik Špila, advokát, Senec, SK;

**(210) 816-2026**

(220) 1.4.2026

**(511) 29, 30, 31** NCL (13)

(511) 29 - Mäso, ryby, hydina a zverina; mäsové výťažky na prípravu jedál; konzervované, mrazené, sušené a varené ovocie, zelenina a morské riasy; ovocné rôsoly, džemy, kompóty; vajcia; mlieko, syry, maslo, jogurty a iné mliečne výrobky; potravinárske oleje a tuky.

30 - Káva, čaj, kakao a ich náhradky; ryža, cestoviny a rezance; tapioka a ságo; múka a obilninové výrobky; chlieb, pekárske a cukrárske výrobky; čokoláda; smotanové zmrzliny, šerbety a ostatné zmrzliny; cukor, med, melasa; droždie, prášky do pečiva; soľ, koreniny, korenie, konzervované bylinky; ocot, omáčky a iné chuťové prísady; konzumný ľad.

31 - Poľnohospodárske a záhradnicke výrobky, výrobky lesného hospodárstva a akvakultúry (surové, nespracované); zrná a semená (surové, nespracované); čerstvé ovocie a zelenina, čerstvé bylinky; živé rastliny a kvety; osivá, sadenice a hľuzy plodín; živé zvieratá; krmivo a nápoje pre zvieratá; slad.

**(540) Luskáčik**

(550) slovná

(731) COOP Jednota Slovensko, spotrebné družstvo, Bajkalská 1496/25, Bratislava - mestská časť Ružinov, SK;

**(210) 817-2026**

(220) 1.4.2026

**(511) 30** NCL (13)

(511) 30 - Káva, čaj, kakao a ich náhradky; ryža, cestoviny a rezance; tapioka a ságo; múka a obilninové výrobky; chlieb, pekárske a cukrárske výrobky; čokoláda; smotanové zmrzliny, šerbety a ostatné zmrzliny; cukor, med, melasa; droždie, prášky do pečiva; soľ, koreniny, korenie, konzervované bylinky; ocot, omáčky a iné chuťové prísady; konzumný ľad.

**(540) Twiddy**

(550) slovná

(731) COOP Jednota Slovensko, spotrebné družstvo, Bajkalská 1496/25, Bratislava - mestská časť Ružinov, SK;

**(210) 818-2026**

(220) 1.4.2026

**(511) 6, 19, 20, 22** NCL (13)

(511) 6 - Kovové žalúzie.

19 - Žalúzie (nekovové); vonkajšie rolety (nekovové, nie textilné).

20 - Interiérové lamelové žalúzie alebo rolety.

22 - Textilné exteriérové rolety.

**(540) NEVA zatienime kvalitou**

(550) slovná

(731) Fábry Peter, Bc., Hlboká 1081/75, Nitra, SK;

(740) JUDr. Zuzana Bartová, advokátka, Nitra, SK;

**(210) 820-2026**

(220) 31.3.2026

**(511) 4, 6, 35, 37, 39, 42** NCL (13)

(511) 4 - Skvapalnený plyn; palivový propán; propán na vykurovanie; propán na svietenie; plynný propán; propán predávaný vo fľašiach do horákov; bután na svietenie; bután (palivo); palivá; palivové plyny; plynové náplne; plynové zmesi (palivá); skvapalnené plyny na pohon motorových vozidiel; skvapalnené plyny na vykurovanie; skvapalnený plyn vo fľašiach; vykurovacie plyny; skvapalnený ropný plyn (LPG).

6 - Kovové nádoby na skladovanie plynov; kovové zásobníky na skvapalnený plyn; nádoby z kovu na kvapalný plyn; kovové plynové fľaše; kovové fľaše na skvapalnený plyn; kovové tlakové plynové fľaše; kovové nádrže na prepravu skvapalnených plynov; kovové nádrže na skladovanie skvapalnených plynov; kovové fľaše a kovové sudy na prepravu skvapalnených plynov.

35 - Maloobchodné služby s tovarmi uvedenými v triedach 4 a 6 tohto zoznamu; veľkoobchodné služby s tovarmi uvedenými v triedach 4 a 6 tohto zoznamu.

37 - Opravy tlakových nádob; údržba a oprava priemyselných tlakových nádob; inštalácia potrubných systémov na rozvod plynov; inštalácia, opravy plynových zariadení; revízie plynových zariadení.

39 - Skladovanie plynu; preprava a distribúcia zemného plynu a skvapalneného plynu; plnenie tlakových nádob na plyn; prenájom tlakových nádob na plyn; prenájom zásobníkov na skvapalnený plyn.

42 - Technické projektové plánovanie; vypracovávanie projektových správ; technologické poradenstvo v oblasti plynových zariadení a plnení tlakových nádob plynmi.

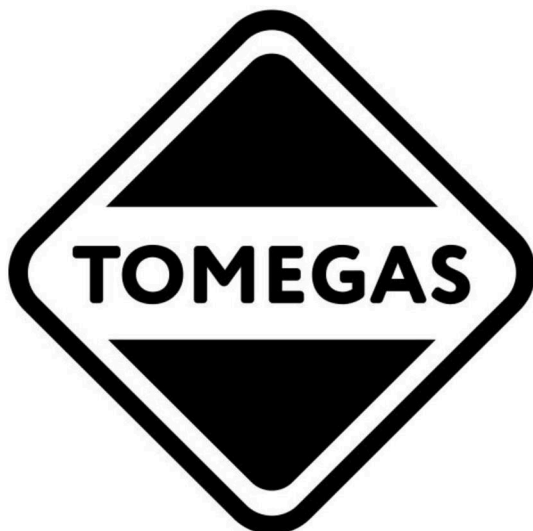
**(540)**

(550) obrazová

(731) TOMEGAS SK, s. r. o., Palárikova 48, Čadca, SK;

(740) MG LEGAL s.r.o., Košice - mestská časť Staré Mesto, SK;

**(210) 823-2026**

(220) 31.3.2026

**(511) 35, 36, 37, 39** NCL (13)

(511) 35 - Kancelárske práce; obchodný manažment, obchodná organizácia a obchodná administratíva; pomoc pri riadení obchodnej činnosti; vybavovanie obchodných dopytov; obchodné odhady; obchodný alebo podnikateľský prieskum; reklama; obchodný alebo podnikateľský výskum; administratívne služby poskytované pri premiestňovaní podnikov; administratívna správa hotelov; organizovanie obchodných veľtrhov; administratívne spracovanie obchodných objednávok; obchodná správa licencií výrobkov a služieb pre tretie osoby; subdodávateľské služby (obchodné služby); obchodné sprostredkovateľské služby; obchodný manažment pre poskytovateľov služieb na voľnej nohe; externé administratívne riadenie podnikov; plánovanie stretnutí (kancelárske práce); pripomínanie stretnutí (kancelárske práce); obchodné sprostredkovateľské služby v oblasti priradovania potenciálnych súkromných investorov k podnikateľom, ktorí žiadajú o financovanie; obchodné poradenské služby v oblasti digitalizácie; obchodné sprostredkovateľské služby nadväzovania kontaktov medzi rôznymi odborníkmi a zákazníkmi; recepčné služby pre návštevníkov (kancelárske práce); vyhľadávanie obchodných partnerov; zaznamenávanie prevodov akcií (kancelárske práce).

36 - Sprostredkovanie obchodnej činnosti.

37 - Stavebníctvo; inštalovanie a opravy elektrických spotrebičov; stavebníctvo (stavebná činnosť); inštalácie, údržba a opravy strojov; inštalácie, údržba a opravy počítačového hardvéru.

39 - Balenie a skladovanie tovarov; organizovanie ciest; doprava a skladovanie odpadu.

**(540) SIEBENSTICH- 7stich**

(550) slovná

(731) Maroš Siebenstich SIEBENSTICH, Mlynská 360/83, Hlohovec-Šulekovo, SK;

(740) Kaliak Michal, Bratislava - mestská časť Ružinov, SK;

**(210) 829-2026**

(220) 1.4.2026

**(511) 14, 18, 25, 35** NCL (13)

(511) 14 - Náhrdelníky (klenotnícke výrobky); náramky (klenotnícke výrobky); náušnice; prstene (klenotnícke výrobky); prívesky (klenotnícke výrobky); textilné vyšívane náramky (bižutéria); šperky, klenotnícke výrobky, drahokamy a polodrahokamy.

18 - Cestovné obaly na odevy; cestovné tašky; imitácie kože; kabelky; kufre; peňaženky; plecniaky; spoločenské kabelky.

25 - Bundy; cyklistické oblečenie; kabáty; kožené odevy; nohavice; odevy, obuv a pokrývky hlavy; tričká; čelenky (oblečenie); šaty; športové tričká, dresy.

35 - Maloobchodné a veľkoobchodné služby v oblasti odevov; marketing; online reklama na počítačovej komunikačnej sieti; poskytovanie obchodných informácií a poradenstva spotrebiteľom

pri výbere tovarov a služieb; prezentácia výrobkov v komunikačných médiách pre maloobchod; reklama. **(540)**

**(540) Rinalla**

(550) slovná

(731) Rina Frey s. r. o., Bajkalská 12985/9B, Bratislava - mestská časť Nové Mesto, SK;

(740) JUDr. Erik Špila, advokát, Senec, SK;

**(210) 841-2026**

(220) 2.4.2026

**(511) 40** NCL (13)

(511) 40 - Obrábanie kovov; zváranie; stolárske práce (zhotovovanie drevených výrobkov na objednávku).

**(540)**

**COME  
WORKS**

THE POWER OF CONSTRUCTION

(550) obrazová

(591) tmavozelená, biela

(731) COME WORKS s. r. o., Československej armády 29, Levice, SK;

(740) Advokátska kancelária Marônek &amp; Partners s. r. o., Bratislava - mestská časť Ružinov, SK;

**(210) 850-2026**

(220) 7.4.2026

**(511) 30** NCL (13)

(511) 30 - Sušienky, keksy; oblátky; cukrárske výrobky; cukrovinky; jemné pečivárske výrobky; plnené sušienky.

**(540) WAFELKO**

(550) slovná

(731) Miroslav Dragúň - FMD, M. R. Štefánika 1561/6, Komjatice, SK;

**(210) 855-2026**

(220) 5.4.2026

**(511) 44** NCL (13)

(511) 44 - Fyzioterapia.



(550) obrazová

(591) kráľovská modrá, svetlomodrá, biela

(731) Eibenová Andrea, Mgr., Rybárska brána 224/6, Bratislava - mestská časť Staré Mesto, SK;

**(210) 861-2026**

(220) 7.4.2026

**(511) 43** NCL (13)

(511) 43 - Reštauračné (stravovacie) služby; dodávanie hotových jedál a nápojov na objednávku (katering); samoobslužné reštaurácie; rýchle občerstvenie (snackbary); požičiavanie stoličiek, stolov, obrusov a nápojového skla; požičiavanie prístrojov na prípravu jedál; recepčné služby pre dočasné ubytovanie (správa príchodov a odchodov); reštaurácie s japonskou kuchyňou (washoku); reštaurácie s japonskou kuchyňou (udon a soba); zdobenie jedál; služby osobných kuchárov; recepčné služby pri dočasnom ubytovaní (vydávanie kľúčov); prenájom ubytovania počas prázdnin; služby reštaurácií "jedlo so sebou"; prenájom nábytku.

(540)



- (550) obrazová  
 (591) čierna, biela, ružovo-fialová  
 (731) Wu Jianqin, Ulica Jiráskova 5740/52, Trnava, SK;  
 (740) Lin Jiayi, Trnava, SK;

**(210) 874-2026**

(220) 8.4.2026

**(511) 35, 41** NCL (13)

- (511) 35 - Poradenstvo pri organizovaní obchodnej činnosti; organizovanie obchodných alebo reklamných výstav; organizovanie obchodných veľtrhov; organizovanie a vedenie obchodných podujatí.  
 41 - Vzdelávanie; organizovanie a vedenie konferencií; organizovanie a vedenie kongresov; organizovanie živých vystúpení; plánovanie a organizovanie večierkov; organizovanie a vedenie seminárov; organizovanie plesov; organizovanie predstavení (manažérske služby); organizovanie a vedenie vzdelávacích fór s osobnou účasťou; organizovanie a vedenie obchodných konferencií.

(540)



- (550) obrazová  
 (591) #F97352 - oranžová, #1B988A - tyrkysová, #273B39 - tmavá zelená, #FFCFA3 - béžová, #F3FFBA - biela  
 (731) Redenkovičová Martina, Ružinovská 18186/44, Bratislava - mestská časť Ružinov, SK;  
 (740) ŠKODA LEGAL s.r.o., Bratislava - mestská časť Ružinov, SK;

**(210) 880-2026**

(220) 9.4.2026

**(511) 41, 45** NCL (13)

- (511) 41 - Športová a kultúrna činnosť; výchova; vzdelávanie; akadémie (vzdelávanie); organizovanie vedomostných alebo zábavných súťaží; korešpondenčné vzdelávacie kurzy; vydávanie textov (okrem reklamných); školenia; vyučovanie; organizovanie a vedenie konferencií; organizovanie a vedenie kongresov; poskytovanie informácií o výchove a vzdelávaní; organizovanie kultúrnych alebo vzdelávacích výstav; plánovanie a organizovanie večierkov; rezervácie vstupeniek na zábavné predstavenia; online vydávanie elektronických kníh a časopisov; odborné školenia zamerané na odovzdávanie know-how; asistenčné vzdelávacie služby pre osoby s individuálnymi potrebami; tvorba videozáznamov na podujatiach.  
 45 - Právne služby; zoznamovacie služby (hľadanie partnera), online služby sociálnych sietí; opatrovanie detí doma; právne mediačné služby.

**(540) Podnimamky**

(550) slovná

- (731) JUDr. Ing. Alexandra Greguš Jamrišková, advokátka, Krížna 4074/17, Bratislava - mestská časť Staré Mesto, SK;

**(210) 892-2026**

(220) 9.4.2026

**(511) 14, 18, 26** NCL (13)

- (511) 14 - Drahé kovy a ich zliatiny; šperky, klenotnícke výrobky, drahokamy a polodrahokamy; amulety (klenotnícke výrobky); perá (časti hodinových strojov); náramky (klenotnícke výrobky); remienky na náramkové hodinky; privesky (klenotnícke výrobky); brošne (klenotnícke výrobky); retiazky (klenotnícke výrobky); retiazky na hodinky; náhrdelníky (klenotnícke výrobky); spony na kravaty; klenotnícke výrobky; medailóny (klenotnícke výrobky); drahé kovy (surovina alebo polotovary); náušnice; klenotnícke výrobky na obuv; manžetové gombíky; busty z drahých kovov; privesky na kľúče.  
 18 - Dáždniky a slnečníky; koža a koženka; kožušiny, surové kože; kufre a cestovné tašky; surové kože; zvieracie kože; peňaženky; obaly na hudobné nástroje; školské tašky (aktovky); kožené lepenky; vypracované kože; kožené remienky; koža (surovina alebo polotovary); imitácie kože; obaly na dáždníky; náprsné tašky; turistické plecniaky; kabelky; cestovné tašky; kožené vrecia, vrecká a puzdrá na balenie; kufre; rúčky na kufre; kožené ventily, chlopne; spoločenské kabelky; kufríky na toaletné potreby (prázdne); kufríky; športové tašky; tašky; obaly na kreditné karty (náprsné tašky); puzdrá na vizitky; menovky na batožinu; kožené štítky; rukoväte na nákupné tašky; batožinové organizéry; vegánska koža; kožené nášivky na odevy; samolepiace kožené štítky na tašky; rámy na peňaženky na mince; inteligentné kufre; retiazky na peňaženky.  
 26 - Ozdoby do vlasov; sponky do vlasov; gombíky; brošne (doplňky oblečenia); pracky na opasky; ozdoby do vlasov; zipsy na tašky; ozdobné brošne.

**(540) HANA UHRIN**

- (550) slovná  
 (731) Ruhemba s. r. o., Daxnerovo nám. 913/3, Bratislava - mestská časť Ružinov, SK;  
 (740) MAXBOUW s. r. o., Námestovo, SK;

**(210) 894-2026**

(220) 10.4.2026

**(511) 7, 11, 31, 37** NCL (13)

- (511) 7 - Poľnohospodárske náradie (okrem náradia na ručný pohon); poľnohospodárske stroje; odvodňovacie stroje; mliekarské stroje; zdvíhacie zariadenia; baliace stroje; čerpadlá, pumpy (stroje); dojacie stroje; poľnohospodárske náradie iné ako na ručný pohon; odsávače (stroje).

11 - Prístroje a zariadenia na osvetľovanie, vykurovanie, chladenie, výrobu pary, prípravu jedál, sušenie, vetranie, rozvod vody a sanitárne zariadenia; chladiace prístroje a stroje; chladiace komory; chladiace boxy; chladiace prístroje a zariadenia; vetracie zariadenia; zariadenia na prívod vody; chladničky, chladiace prístroje a mrazničky na uchovávanie biologického materiálu.

31 - Poľnohospodárske a záhradnícke výrobky, výrobky lesného hospodárstva a akvakultúry (surové, nespracované).

37 - Stavba a opravy skladov; inštalácie, údržba a opravy strojov; stavba a údržba potrubí; opravy púmp a čerpadiel; inštalácie a opravy chladiacich zariadení.

**(540)**

- (550) obrazová  
 (591) modrá, biela  
 (731) Hrnčár Lukáš, Mgr., Hájska 621/15, Hlohovec, SK;  
 Jirků Eva, Hviezdoslavova 1477/62, Leopoldov, SK;  
 (740) Advokátska kancelária Suba & Partners, s. r. o., Trnovec nad Váhom, SK;

**(210) 896-2026**

(220) 10.4.2026

**(511) 33** NCL (13)

- (511) 33 - Liehoviny.

**(540)**

- (550) obrazová  
 (591) čierna, biela, tmavohnedá, hnedá, svetlohnedá, béžová, zlatá, zelená, svetlozelená  
 (731) ST. NICOLAUS Group a.s., Trnavská cesta 100, Bratislava - mestská časť Ružinov, SK;  
 (740) G. Lehnert, s. r. o., Bratislava-Staré Mesto, SK;

**(210) 897-2026**

(220) 10.4.2026

**(511) 35, 41, 44** NCL (13)

- (511) 35 - Reklama; obchodný manažment, obchodná organizácia a obchodná administratíva; kancelárske práce.  
 41 - Výchova; vzdelávanie; zábava; športová a kultúrna činnosť.  
 44 - Lekárske služby; zverolekárske služby; starostlivosť o hygienu a krásu ľudí alebo zvierat; služby v poľnohospodárstve, akvakultúre, záhradníctve a lesníctve.

**(540) Miriam Latečková - Systémové zdravie**

- (550) slovná  
 (731) Latečková Miriam, PhDr., Diaľničná 5127/56, Nitra, SK;

**(210) 900-2026**

(220) 11.4.2026

**(511) 35, 42** NCL (13)

- (511) 35 - Prieskum trhu; marketing; telemarketingové služby; optimalizácia internetových vyhľadávačov na podporu predaja; optimalizácia návštevnosti webových stránok; indexovanie webových stránok na obchodné alebo reklamné účely; poradenstvo v oblasti komunikácie (reklama); cielený marketing; vývoj marketingových koncepcií.  
 42 - Navrhovanie a vývoj počítačového hardvéru a softvéru; tvorba počítačového softvéru; aktualizovanie počítačového softvéru; analýzy počítačových systémov; návrh počítačových systémov;

tvorba a udržiavanie webových stránok pre tretie osoby; poradenstvo pri tvorbe webových stránok; poskytovanie softvéru prostredníctvom internetu (saas); poskytovanie počítačovej platformy prostredníctvom internetu (paas); počítačové programovanie na spracovanie dát.

(540)

(540)



The logo for 'signity' features the word in a bold, lowercase, sans-serif font. The letter 'i' is stylized with a dot that is a small circle.

(550) obrazová

(731) Signity s.r.o., Švermova 1600/26, Trenčín, SK;

**(210) 901-2026**

(220) 12.4.2026

**(511) 35, 41, 44** NCL (13)

(511) 35 - Reklamné služby; maloobchodné služby s kozmetickými výrobkami; online maloobchodné služby s kozmetikou.

41 - Vzdelávacie služby; organizovanie kurzov líčenia; školenia v oblasti make-upu.

44 - Kozmetické služby; služby vizážistov; líčenie; starostlivosť o pleť.

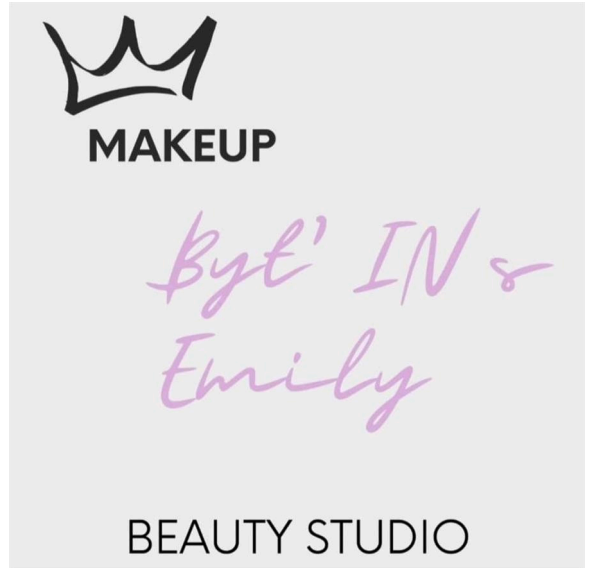

(550) obrazová

(591) čierna, sivá, fialová

(731) Macková Emília, Turová 263, Turová, SK;

(740) Mgr. Vladimír Mikuš, advokát, Budča, SK;

## FG3M

## Zapísané ochranné známky bez zmeny po zverejnení prihlášky

(210)	(111)	(210)	(111)	(210)	(111)	(210)	(111)
276-2025	267078	2974-2025	267051	3187-2025	267032	3324-2025	267007
1074-2025	267075	2975-2025	267053	3202-2025	267029	3333-2025	267008
1076-2025	267076	2976-2025	267054	3206-2025	267033	3334-2025	267009
1162-2025	267079	2977-2025	267055	3207-2025	267034	3335-2025	267010
1225-2025	267080	2978-2025	267052	3208-2025	267035	3337-2025	267011
1271-2025	267081	3029-2025	267056	3233-2025	267036	3338-2025	267012
1343-2025	267077	3051-2025	267057	3237-2025	267037	3340-2025	267013
1783-2025	267082	3056-2025	267058	3239-2025	267038	3361-2025	267014
2083-2025	267083	3060-2025	267060	3240-2025	267039	3362-2025	267015
2418-2025	267084	3073-2025	267059	3252-2025	267040	3363-2025	267016
2453-2025	267085	3097-2025	267061	3271-2025	267041	3364-2025	267017
2580-2025	267086	3105-2025	267062	3286-2025	267042	3366-2025	267018
2642-2025	267087	3106-2025	267063	3301-2025	267043	3369-2025	267019
2728-2025	267088	3121-2025	267064	3305-2025	267030	3383-2025	267020
2730-2025	267089	3128-2025	267065	3306-2025	267044	3384-2025	267021
2776-2025	267073	3134-2025	267066	3307-2025	267045	3390-2025	267022
2780-2025	267074	3143-2025	267067	3308-2025	267046	3402-2025	267023
2796-2025	267095	3148-2025	267068	3310-2025	267047	3403-2025	267024
2801-2025	267090	3151-2025	267069	3311-2025	267048	3406-2025	267025
2802-2025	267091	3160-2025	267071	3313-2025	267049	3407-2025	267026
2892-2025	267092	3161-2025	267070	3316-2025	267050	3409-2025	267027
2968-2025	267093	3176-2025	267072	3319-2025	267031	3410-2025	267028
2969-2025	267094						

**(111) 267007**

(151) 17.4.2026

(180) 10.12.2035

(210) 3324-2025

(220) 10.12.2025

(442) 14.1.2026

(732) BPaTZ, s. r. o., Jána Milca 745/37, Žilina, SK;  
Dátum začatia plynutia obdobia rozhodného pre  
používanie ochrannej známky: 17.4.2026

**(111) 267008**

(151) 17.4.2026

(180) 11.12.2035

(210) 3333-2025

(220) 11.12.2025

(442) 14.1.2026

(732) Jan Becher - Karlovarská Becherovka, a.s., T. G.  
Masaryka 282/57, Karlovy Vary, CZ;  
(740) FAJNOR IP s. r. o., Bratislava - mestská časť Petržalka,  
SK;  
Dátum začatia plynutia obdobia rozhodného pre  
používanie ochrannej známky: 17.4.2026

**(111) 267009**

(151) 17.4.2026

(180) 11.12.2035

(210) 3334-2025

(220) 11.12.2025

(442) 14.1.2026

(732) Hudobné centrum, Michalská 384/10, Bratislava -  
mestská časť Staré Mesto, SK;

(740) HARŠÁNY advokáti, s.r.o., Trnava, SK;  
Dátum začatia plynutia obdobia rozhodného pre  
používanie ochrannej známky: 17.4.2026

**(111) 267010**

(151) 17.4.2026

(180) 9.12.2035

(210) 3335-2025

(220) 9.12.2025

(442) 14.1.2026

(732) TRY ART spol. s r.o., Legionárska 394/21, Malacky, SK;  
(740) Advokátska kancelária Marônek & Partners s. r. o.,  
Bratislava - mestská časť Ružinov, SK;  
Dátum začatia plynutia obdobia rozhodného pre  
používanie ochrannej známky: 17.4.2026

**(111) 267011**

(151) 17.4.2026

(180) 9.12.2035

(210) 3337-2025

(220) 9.12.2025

(442) 14.1.2026

(732) Bright, s.r.o., Elektrárnská 1, Bratislava - mestská časť  
Nové Mesto, SK;

(740) soukeník – štrpka s. r. o., Bratislava - mestská časť Staré Mesto, SK;  
Dátum začatia plynutia obdobia rozhodného pre používanie ochrannej známky: 17.4.2026

**(111) 267012**

(151) 17.4.2026  
(180) 10.12.2035  
(210) 3338-2025  
(220) 10.12.2025  
(442) 14.1.2026  
(732) TEBRIX CZ s.r.o., Dlouhá 715/38, Staré Město, Praha 1, CZ;  
(740) Bečarik & partners, s.r.o., Spišská Nová Ves, SK;  
Dátum začatia plynutia obdobia rozhodného pre používanie ochrannej známky: 17.4.2026

**(111) 267013**

(151) 17.4.2026  
(180) 10.12.2035  
(210) 3340-2025  
(220) 10.12.2025  
(442) 14.1.2026  
(732) Podtatranské osvetové stredisko v Poprade, Sobotské námestie 1738/22, Poprad-Spišská Sobota, SK;  
(740) Trama Legal s. r. o., Bratislava - mestská časť Staré Mesto, SK;  
Dátum začatia plynutia obdobia rozhodného pre používanie ochrannej známky: 17.4.2026

**(111) 267014**

(151) 17.4.2026  
(180) 15.12.2035  
(210) 3361-2025  
(220) 15.12.2025  
(442) 14.1.2026  
(732) Truck hody Radošovce OZ, Radošovce 136, Radošovce, SK;  
(740) MG LEGAL s.r.o., Košice - mestská časť Staré Mesto, SK;  
Dátum začatia plynutia obdobia rozhodného pre používanie ochrannej známky: 17.4.2026

**(111) 267015**

(151) 17.4.2026  
(180) 15.12.2035  
(210) 3362-2025  
(220) 15.12.2025  
(442) 14.1.2026  
(732) Bendík Peter, Mgr., Nový rad 682/11A, Orechová Potôň, SK;  
(740) Advokátska kancelária Hlavatá - Janík s. r. o., Bratislava - mestská časť Ružinov, SK;  
Dátum začatia plynutia obdobia rozhodného pre používanie ochrannej známky: 17.4.2026

**(111) 267016**

(151) 17.4.2026  
(180) 12.12.2035  
(210) 3363-2025

(220) 12.12.2025

(442) 14.1.2026

(732) La7Mio, s.r.o., Brezová 132/66, Brezina, SK;  
Dátum začatia plynutia obdobia rozhodného pre používanie ochrannej známky: 17.4.2026

**(111) 267017**

(151) 17.4.2026  
(180) 12.12.2035  
(210) 3364-2025  
(220) 12.12.2025  
(442) 14.1.2026  
(732) ALTO Slovakia, spol. s r. o., Sládkovičova 33, Svit, SK;  
(740) Ing. Ladislav Žuffa - ŽUFFA Patentová a známková kancelária, Poprad, SK;  
Dátum začatia plynutia obdobia rozhodného pre používanie ochrannej známky: 17.4.2026

**(111) 267018**

(151) 17.4.2026  
(180) 15.12.2035  
(210) 3366-2025  
(220) 15.12.2025  
(442) 14.1.2026  
(732) IdeaCompany s. r. o., Ametystová 25202/5, Bratislava - mestská časť Podunajské Biskupice, SK;  
(740) Strategy Attorneys s. r. o., Bratislava - mestská časť Vrakuňa, SK;  
Dátum začatia plynutia obdobia rozhodného pre používanie ochrannej známky: 17.4.2026

**(111) 267019**

(151) 17.4.2026  
(180) 15.12.2035  
(210) 3369-2025  
(220) 15.12.2025  
(442) 14.1.2026  
(732) Kobela Juraj, Wolkrova 1084/17, Bratislava - mestská časť Petržalka, SK;  
(740) Advokátska kancelária JUDr. Michaela Ďuričkovičová, s. r. o., Bratislava - mestská časť Staré Mesto, SK;  
Dátum začatia plynutia obdobia rozhodného pre používanie ochrannej známky: 17.4.2026

**(111) 267020**

(151) 17.4.2026  
(180) 16.12.2035  
(210) 3383-2025  
(220) 16.12.2025  
(442) 14.1.2026  
(732) Milash, s.r.o., Košariská 5242/67, Dunajská Lužná, SK;  
(740) BRICHTA & PARTNERS s. r. o., Bratislava - mestská časť Staré Mesto, SK;  
Dátum začatia plynutia obdobia rozhodného pre používanie ochrannej známky: 17.4.2026

**(111) 267021**

(151) 17.4.2026  
(180) 16.12.2035

(210) 3384-2025  
 (220) 16.12.2025  
 (442) 14.1.2026  
 (732) Milash, s.r.o., Košariská 5242/67, Dunajská Lužná, SK;  
 (740) BRICHTA & PARTNERS s. r. o., Bratislava - mestská časť Staré Mesto, SK;  
 Dátum začatia plynutia obdobia rozhodného pre používanie ochrannej známky: 17.4.2026

**(111) 267022**

(151) 17.4.2026  
 (180) 16.12.2035  
 (210) 3390-2025  
 (220) 16.12.2025  
 (442) 14.1.2026  
 (732) GG ESTATES s.r.o., Bieloruská 5848/2, Michalovce, SK;  
 Dátum začatia plynutia obdobia rozhodného pre používanie ochrannej známky: 17.4.2026

**(111) 267023**

(151) 17.4.2026  
 (180) 18.12.2035  
 (210) 3402-2025  
 (220) 18.12.2025  
 (442) 14.1.2026  
 (732) ADP audit tax accounting s. r. o., Blagoevova 3731/9, Bratislava - mestská časť Petržalka, SK;  
 Dátum začatia plynutia obdobia rozhodného pre používanie ochrannej známky: 17.4.2026

**(111) 267024**

(151) 17.4.2026  
 (180) 18.12.2035  
 (210) 3403-2025  
 (220) 18.12.2025  
 (442) 14.1.2026  
 (732) Gažovičová Barbora, PhDr., Ulica Bedřicha Smetanu 2790/12, Trnava, SK;  
 Dátum začatia plynutia obdobia rozhodného pre používanie ochrannej známky: 17.4.2026

**(111) 267025**

(151) 17.4.2026  
 (180) 18.12.2035  
 (210) 3406-2025  
 (220) 18.12.2025  
 (442) 14.1.2026  
 (732) News and Media Holding a.s., Einsteinova 25, Bratislava - mestská časť Petržalka, SK;  
 Dátum začatia plynutia obdobia rozhodného pre používanie ochrannej známky: 17.4.2026

**(111) 267026**

(151) 17.4.2026  
 (180) 18.12.2035  
 (210) 3407-2025  
 (220) 18.12.2025  
 (442) 14.1.2026

(732) News and Media Holding a.s., Einsteinova 25, Bratislava - mestská časť Petržalka, SK;  
 Dátum začatia plynutia obdobia rozhodného pre používanie ochrannej známky: 17.4.2026

**(111) 267027**

(151) 17.4.2026  
 (180) 18.12.2035  
 (210) 3409-2025  
 (220) 18.12.2025  
 (442) 14.1.2026  
 (732) News and Media Holding a.s., Einsteinova 25, Bratislava - mestská časť Petržalka, SK;  
 Dátum začatia plynutia obdobia rozhodného pre používanie ochrannej známky: 17.4.2026

**(111) 267028**

(151) 17.4.2026  
 (180) 18.12.2035  
 (210) 3410-2025  
 (220) 18.12.2025  
 (442) 14.1.2026  
 (732) News and Media Holding a.s., Einsteinova 25, Bratislava - mestská časť Petržalka, SK;  
 Dátum začatia plynutia obdobia rozhodného pre používanie ochrannej známky: 17.4.2026

**(111) 267029**

(151) 17.4.2026  
 (180) 27.11.2035  
 (210) 3202-2025  
 (220) 27.11.2025  
 (442) 14.1.2026  
 (732) ELESKO a. s., Františkánska 423/1, Bratislava - mestská časť Staré Mesto, SK;  
 Dátum začatia plynutia obdobia rozhodného pre používanie ochrannej známky: 17.4.2026

**(111) 267030**

(151) 17.4.2026  
 (180) 9.12.2035  
 (210) 3305-2025  
 (220) 9.12.2025  
 (442) 14.1.2026  
 (732) Kazi Štefan, Vyškovce nad Ipľom 32, Vyškovce nad Ipľom, SK;  
 Dátum začatia plynutia obdobia rozhodného pre používanie ochrannej známky: 17.4.2026

**(111) 267031**

(151) 17.4.2026  
 (180) 10.12.2035  
 (210) 3319-2025  
 (220) 10.12.2025  
 (442) 14.1.2026

(732) Slovenské národné poľnohospodárske družstvo, Župné námestie 587/7, Bratislava - mestská časť Staré Mesto, SK;  
Dátum začatia plynutia obdobia rozhodného pre používanie ochrannej známky: 17.4.2026

**(111) 267032**

(151) 17.4.2026  
(180) 25.11.2035  
(210) 3187-2025  
(220) 25.11.2025  
(442) 14.1.2026  
(732) MATERASSO Slovakia, s.r.o., Oravské Veselé 612, Oravské Veselé, SK;  
(740) BRICHTA & PARTNERS s. r. o., Bratislava - mestská časť Staré Mesto, SK;  
Dátum začatia plynutia obdobia rozhodného pre používanie ochrannej známky: 17.4.2026

**(111) 267033**

(151) 17.4.2026  
(180) 27.11.2035  
(210) 3206-2025  
(220) 27.11.2025  
(442) 14.1.2026  
(732) Komínková Alena, Ing., Žilkovce 202, Žilkovce, SK;  
Záhorská Lucia, Ing., Bukovec 327, Bukovec, SK;  
(740) Marják, Ferenci & Partners s.r.o., Košice - mestská časť Staré Mesto, SK;  
Dátum začatia plynutia obdobia rozhodného pre používanie ochrannej známky: 17.4.2026

**(111) 267034**

(151) 17.4.2026  
(180) 27.11.2035  
(210) 3207-2025  
(220) 27.11.2025  
(442) 14.1.2026  
(732) Komínková Alena, Ing., Žilkovce 202, Žilkovce, SK;  
Záhorská Lucia, Ing., Bukovec 327, Bukovec, SK;  
(740) Marják, Ferenci & Partners s.r.o., Košice - mestská časť Staré Mesto, SK;  
Dátum začatia plynutia obdobia rozhodného pre používanie ochrannej známky: 17.4.2026

**(111) 267035**

(151) 17.4.2026  
(180) 27.11.2035  
(210) 3208-2025  
(220) 27.11.2025  
(442) 14.1.2026  
(732) Univerzálna maklérska spoločnosť, s.r.o., Vajnorská 10645/100A, Bratislava - mestská časť Nové Mesto, SK;  
(740) JUDr. Miroslav Vincenc, advokát, Bratislava - mestská časť Ružinov, SK;  
Dátum začatia plynutia obdobia rozhodného pre používanie ochrannej známky: 17.4.2026

**(111) 267036**

(151) 17.4.2026  
(180) 29.11.2035  
(210) 3233-2025  
(220) 29.11.2025  
(442) 14.1.2026  
(732) AQUA - VITA spol. s r.o., Galvaniho 12/A, Bratislava - mestská časť Ružinov, SK;  
(740) Mgr.Peter Serina, advokátska kancelária s. r. o., Bratislava - mestská časť Vrakuňa, SK;  
Dátum začatia plynutia obdobia rozhodného pre používanie ochrannej známky: 17.4.2026

**(111) 267037**

(151) 17.4.2026  
(180) 1.12.2035  
(210) 3237-2025  
(220) 1.12.2025  
(442) 14.1.2026  
(732) Možná Mecková Róberta, JUDr., Vrátna 714/40A, Košice - mestská časť Staré Mesto, SK;  
(740) JUDr. Marek Hrouda, Košice, SK;  
Dátum začatia plynutia obdobia rozhodného pre používanie ochrannej známky: 17.4.2026

**(111) 267038**

(151) 17.4.2026  
(180) 2.12.2035  
(210) 3239-2025  
(220) 2.12.2025  
(442) 14.1.2026  
(732) egeo.sk s. r. o., Hviezdoslavova 45/24, Námestovo, SK;  
(740) elemas s. r. o., Bratislava - mestská časť Ružinov, SK;  
Dátum začatia plynutia obdobia rozhodného pre používanie ochrannej známky: 17.4.2026

**(111) 267039**

(151) 17.4.2026  
(180) 1.12.2035  
(210) 3240-2025  
(220) 1.12.2025  
(442) 14.1.2026  
(732) Gála Adrián, Závodníková 816/16, Lužianky, SK;  
Kazík Jakub, Nám. Kpt. Nálepku 347/29, Vráble, SK;  
(740) Lukačka s. r. o., Bratislava, SK;  
Dátum začatia plynutia obdobia rozhodného pre používanie ochrannej známky: 17.4.2026

**(111) 267040**

(151) 17.4.2026  
(180) 3.12.2035  
(210) 3252-2025  
(220) 3.12.2025  
(442) 14.1.2026  
(732) GROWIO s. r. o., Karadžičova 8, Bratislava - mestská časť Ružinov, SK;

(740) Mgr. Magdaléna Bachratá - BACHRATÁ & BACHRATÝ OFFICE, Patentová a známková kancelária, Zálesie, SK; Dátum začatia plynutia obdobia rozhodného pre používanie ochrannej známky: 17.4.2026

**(111) 267041**

(151) 17.4.2026

(180) 3.12.2035

(210) 3271-2025

(220) 3.12.2025

(442) 14.1.2026

(732) Kofola ČeskoSlovensko a.s., Nad Porubkou 2278/31a, Poruba, Ostrava, CZ;

(740) Zathurecky InPaRtners, s. r. o., Banská Bystrica, SK; Dátum začatia plynutia obdobia rozhodného pre používanie ochrannej známky: 17.4.2026

**(111) 267042**

(151) 17.4.2026

(180) 4.12.2035

(210) 3286-2025

(220) 4.12.2025

(442) 14.1.2026

(732) Kentoš Martin, Jarná 442/9, Vranov nad Topľou, SK;

(740) JUDr. Erik Špila, advokát, Senec, SK; Dátum začatia plynutia obdobia rozhodného pre používanie ochrannej známky: 17.4.2026

**(111) 267043**

(151) 17.4.2026

(180) 8.12.2035

(210) 3301-2025

(220) 8.12.2025

(442) 14.1.2026

(732) Truck hody Radošovce OZ, Radošovce 136, Radošovce, SK;

(740) MG LEGAL s.r.o., Košice - mestská časť Staré Mesto, SK; Dátum začatia plynutia obdobia rozhodného pre používanie ochrannej známky: 17.4.2026

**(111) 267044**

(151) 17.4.2026

(180) 9.12.2035

(210) 3306-2025

(220) 9.12.2025

(442) 14.1.2026

(732) Design Houzz spol. s r.o., Francisciho 2358/2, Bratislava - mestská časť Staré Mesto, SK;

(740) MINAT Law s. r. o., Bratislava - mestská časť Ružinov, SK; Dátum začatia plynutia obdobia rozhodného pre používanie ochrannej známky: 17.4.2026

**(111) 267045**

(151) 17.4.2026

(180) 9.12.2035

(210) 3307-2025

(220) 9.12.2025

(300) 25 5170526, 6.8.2025, FR

(442) 14.1.2026

(732) CLERMON ET ASSOCIES, 83 rue de Tocqueville, Paris, FR;

(740) Zivko Mijatovic and Partners s. r. o., Bratislava - mestská časť Petržalka, SK;

Dátum začatia plynutia obdobia rozhodného pre používanie ochrannej známky: 17.4.2026

**(111) 267046**

(151) 17.4.2026

(180) 8.12.2035

(210) 3308-2025

(220) 8.12.2025

(442) 14.1.2026

(732) ALTO Slovakia, spol. s r. o., Sládkovičova 33, Svit, SK;

(740) Ing. Ladislav Žuffa - ŽUFFA Patentová a známková kancelária, Poprad, SK;

Dátum začatia plynutia obdobia rozhodného pre používanie ochrannej známky: 17.4.2026

**(111) 267047**

(151) 17.4.2026

(180) 9.12.2035

(210) 3310-2025

(220) 9.12.2025

(442) 14.1.2026

(732) Bright, s.r.o., Elektrárenská 1, Bratislava - mestská časť Nové Mesto, SK;

(740) soukeník – štrpka s. r. o., Bratislava - mestská časť Staré Mesto, SK;

Dátum začatia plynutia obdobia rozhodného pre používanie ochrannej známky: 17.4.2026

**(111) 267048**

(151) 17.4.2026

(180) 9.12.2035

(210) 3311-2025

(220) 9.12.2025

(442) 14.1.2026

(732) Bright, s.r.o., Elektrárenská 1, Bratislava - mestská časť Nové Mesto, SK;

(740) soukeník – štrpka s. r. o., Bratislava - mestská časť Staré Mesto, SK;

Dátum začatia plynutia obdobia rozhodného pre používanie ochrannej známky: 17.4.2026

**(111) 267049**

(151) 17.4.2026

(180) 9.12.2035

(210) 3313-2025

(220) 9.12.2025

(442) 14.1.2026

(732) INOVI s. r. o., Ľ. Podjavorinskej 1215/63, Smižany, SK;

(740) Advokátska kancelária ŠIMONOVÍČ, s. r. o., Smižany, SK;

Dátum začatia plynutia obdobia rozhodného pre používanie ochrannej známky: 17.4.2026

**(111) 267050**

- (151) 17.4.2026  
(180) 10.12.2035  
(210) 3316-2025  
(220) 10.12.2025  
(442) 14.1.2026  
(732) Chválonožky s. r. o., Dedovec 1062/88, Považská Bystrica, SK;  
(740) JUDr. Silvia Šimková, Ivanka pri Dunaji, SK;  
Dátum začatia plynutia obdobia rozhodného pre používanie ochrannej známky: 17.4.2026
- 

**(111) 267051**

- (151) 17.4.2026  
(180) 5.11.2035  
(210) 2974-2025  
(220) 5.11.2025  
(442) 14.1.2026  
(732) Stella Digit s.r.o., Terasová 627/15, Svit, SK;  
Dátum začatia plynutia obdobia rozhodného pre používanie ochrannej známky: 17.4.2026
- 

**(111) 267052**

- (151) 17.4.2026  
(180) 5.11.2035  
(210) 2978-2025  
(220) 5.11.2025  
(442) 14.1.2026  
(732) Stella Digit s.r.o., Terasová 627/15, Svit, SK;  
Dátum začatia plynutia obdobia rozhodného pre používanie ochrannej známky: 17.4.2026
- 

**(111) 267053**

- (151) 17.4.2026  
(180) 5.11.2035  
(210) 2975-2025  
(220) 5.11.2025  
(442) 14.1.2026  
(732) TAURIS, a.s., Potravinárska 753/6, Rimavská Sobota, SK;  
(740) Ing. Dalibor Gruber - GELE, Košice - mestská časť Západ, SK;  
Dátum začatia plynutia obdobia rozhodného pre používanie ochrannej známky: 17.4.2026
- 

**(111) 267054**

- (151) 17.4.2026  
(180) 5.11.2035  
(210) 2976-2025  
(220) 5.11.2025  
(442) 14.1.2026  
(732) TAURIS, a.s., Potravinárska 753/6, Rimavská Sobota, SK;  
(740) Ing. Dalibor Gruber - GELE, Košice - mestská časť Západ, SK;  
Dátum začatia plynutia obdobia rozhodného pre používanie ochrannej známky: 17.4.2026
- 

**(111) 267055**

- (151) 17.4.2026  
(180) 5.11.2035  
(210) 2977-2025  
(220) 5.11.2025  
(442) 14.1.2026  
(732) TAURIS, a.s., Potravinárska 753/6, Rimavská Sobota, SK;  
(740) Ing. Dalibor Gruber - GELE, Košice - mestská časť Západ, SK;  
Dátum začatia plynutia obdobia rozhodného pre používanie ochrannej známky: 17.4.2026
- 

**(111) 267056**

- (151) 17.4.2026  
(180) 12.11.2035  
(210) 3029-2025  
(220) 12.11.2025  
(442) 14.1.2026  
(732) Róbert Gašparík - mäsovýroba s.r.o., Mikovíniho 6924/1, Trnava, SK;  
(740) Trama Legal s. r. o., Bratislava - mestská časť Staré Mesto, SK;  
Dátum začatia plynutia obdobia rozhodného pre používanie ochrannej známky: 17.4.2026
- 

**(111) 267057**

- (151) 17.4.2026  
(180) 12.11.2035  
(210) 3051-2025  
(220) 12.11.2025  
(442) 14.1.2026  
(732) WAJDA WINE, s.r.o., Šteruská 780/27, Vrbové, SK;  
Dátum začatia plynutia obdobia rozhodného pre používanie ochrannej známky: 17.4.2026
- 

**(111) 267058**

- (151) 17.4.2026  
(180) 13.11.2035  
(210) 3056-2025  
(220) 13.11.2025  
(442) 14.1.2026  
(732) Vilhan Milan, Ing., Trebeľovce 276, Trebeľovce, SK;  
(740) BOOM & SMART Slovakia, Bratislava - mestská časť Staré Mesto, SK;  
Dátum začatia plynutia obdobia rozhodného pre používanie ochrannej známky: 17.4.2026
- 

**(111) 267059**

- (151) 17.4.2026  
(180) 14.11.2035  
(210) 3073-2025  
(220) 14.11.2025  
(442) 14.1.2026  
(732) WH Holding j. s. a., Opletalova 6810/100, Bratislava - mestská časť Devínska Nová Ves, SK;

(740) LITVÁKOVÁ A SPOL., s. r. o., Bratislava - mestská časť Nové Mesto, SK;  
Dátum začatia plynutia obdobia rozhodného pre používanie ochrannej známky: 17.4.2026

**(111) 267060**

(151) 17.4.2026  
(180) 13.11.2035  
(210) 3060-2025  
(220) 13.11.2025  
(442) 14.1.2026  
(732) Ferdinand Katarína, Mgr., Komenského 612/2, Úľany nad Žitavou, SK;  
Dátum začatia plynutia obdobia rozhodného pre používanie ochrannej známky: 17.4.2026

**(111) 267061**

(151) 17.4.2026  
(180) 18.11.2035  
(210) 3097-2025  
(220) 18.11.2025  
(442) 14.1.2026  
(732) Sedlačko Pavol, Mgr.art., Bakossova 3868/39, Banská Bystrica, SK;  
Dátum začatia plynutia obdobia rozhodného pre používanie ochrannej známky: 17.4.2026

**(111) 267062**

(151) 17.4.2026  
(180) 19.11.2035  
(210) 3105-2025  
(220) 19.11.2025  
(442) 14.1.2026  
(732) Inžiniering MH, s. r. o., Centrum 2304, Považská Bystrica, SK;  
(740) Advokátska kancelária JUDr. Miroslav Zigo, s.r.o., Považská Bystrica, SK;  
Dátum začatia plynutia obdobia rozhodného pre používanie ochrannej známky: 17.4.2026

**(111) 267063**

(151) 17.4.2026  
(180) 18.11.2035  
(210) 3106-2025  
(220) 18.11.2025  
(442) 14.1.2026  
(732) Slovenská komora zubných lekárov, Fibichova 1877/14, Bratislava - mestská časť Ružinov, SK;  
Dátum začatia plynutia obdobia rozhodného pre používanie ochrannej známky: 17.4.2026

**(111) 267064**

(151) 17.4.2026  
(180) 20.11.2035  
(210) 3121-2025  
(220) 20.11.2025  
(442) 14.1.2026  
(732) Čičman Boris, Sídliisko 129/4, Tvrdošín, SK;

(740) elemax s. r. o., Bratislava - mestská časť Ružinov, SK;  
Dátum začatia plynutia obdobia rozhodného pre používanie ochrannej známky: 17.4.2026

**(111) 267065**

(151) 17.4.2026  
(180) 20.11.2035  
(210) 3128-2025  
(220) 20.11.2025  
(442) 14.1.2026  
(732) Čičman Boris, Sídliisko 129/4, Tvrdošín, SK;  
(740) elemax s. r. o., Bratislava - mestská časť Ružinov, SK;  
Dátum začatia plynutia obdobia rozhodného pre používanie ochrannej známky: 17.4.2026

**(111) 267066**

(151) 17.4.2026  
(180) 18.11.2035  
(210) 3134-2025  
(220) 18.11.2025  
(442) 14.1.2026  
(732) Health & Safety First s.r.o., Štefánikova 1549/18, Humenné, SK;  
(740) SKYLEX, s. r. o., advokátska kancelária, Bratislava - mestská časť Záhorská Bystrica, SK;  
Dátum začatia plynutia obdobia rozhodného pre používanie ochrannej známky: 17.4.2026

**(111) 267067**

(151) 17.4.2026  
(180) 20.11.2035  
(210) 3143-2025  
(220) 20.11.2025  
(442) 14.1.2026  
(732) Hlavenka Jozef, M. Závodného 1785/10, Topoľčany, SK;  
(740) Rehák Marek, Topoľčany, SK;  
Dátum začatia plynutia obdobia rozhodného pre používanie ochrannej známky: 17.4.2026

**(111) 267068**

(151) 17.4.2026  
(180) 21.11.2035  
(210) 3148-2025  
(220) 21.11.2025  
(442) 14.1.2026  
(732) Modus Vivendi, s.r.o., Padáň 10, Padáň, SK;  
(740) Ing. Róbert Porubčan - Kancelária pre patenty a známky, Ivanka pri Dunaji, SK;  
Dátum začatia plynutia obdobia rozhodného pre používanie ochrannej známky: 17.4.2026

**(111) 267069**

(151) 17.4.2026  
(180) 21.11.2035  
(210) 3151-2025  
(220) 21.11.2025  
(442) 14.1.2026  
(732) dm drogerie markt, s.r.o., Záhradnícka 4871/151, Bratislava - mestská časť Ružinov, SK;

(740) MAJLINGOVÁ & PARTNERS, s. r. o., Bratislava - mestská časť Petržalka, SK;  
Dátum začatia plynutia obdobia rozhodného pre používanie ochrannej známky: 17.4.2026

**(111) 267070**

(151) 17.4.2026  
(180) 21.11.2035  
(210) 3161-2025  
(220) 21.11.2025  
(442) 14.1.2026  
(732) dm drogerie markt, s.r.o., Záhradnícka 4871/151, Bratislava - mestská časť Ružinov, SK;  
(740) MAJLINGOVÁ & PARTNERS, s. r. o., Bratislava - mestská časť Petržalka, SK;  
Dátum začatia plynutia obdobia rozhodného pre používanie ochrannej známky: 17.4.2026

**(111) 267071**

(151) 17.4.2026  
(180) 24.11.2035  
(210) 3160-2025  
(220) 24.11.2025  
(442) 14.1.2026  
(732) Michales Media, s. r. o., Kotrčiná Lúčka 213, Kotrčiná Lúčka, SK;  
(740) MG LEGAL s.r.o., Košice - mestská časť Staré Mesto, SK;  
Dátum začatia plynutia obdobia rozhodného pre používanie ochrannej známky: 17.4.2026

**(111) 267072**

(151) 17.4.2026  
(180) 25.11.2035  
(210) 3176-2025  
(220) 25.11.2025  
(442) 14.1.2026  
(732) AVATTORI s.r.o., Tolstého 51/12, Praha 10 - Vršovice, CZ;  
(740) Kapa Beta, s. r. o., Nová Dubnica, SK;  
Dátum začatia plynutia obdobia rozhodného pre používanie ochrannej známky: 17.4.2026

**(111) 267073**

(151) 17.4.2026  
(180) 15.10.2035  
(210) 2776-2025  
(220) 15.10.2025  
(442) 14.1.2026  
(732) Slovenská katolícka charita, Kapitulská 308/18, Bratislava - mestská časť Staré Mesto, SK;  
Dátum začatia plynutia obdobia rozhodného pre používanie ochrannej známky: 17.4.2026

**(111) 267074**

(151) 17.4.2026  
(180) 15.10.2035  
(210) 2780-2025  
(220) 15.10.2025  
(442) 14.1.2026

(732) Slovenská katolícka charita, Kapitulská 308/18, Bratislava - mestská časť Staré Mesto, SK;  
Dátum začatia plynutia obdobia rozhodného pre používanie ochrannej známky: 17.4.2026

**(111) 267075**

(151) 17.4.2026  
(180) 29.4.2035  
(210) 1074-2025  
(220) 29.4.2025  
(442) 14.1.2026  
(732) SENGER & Partners s. r. o., Štefánikova 879/5, Bratislava - mestská časť Staré Mesto, SK;  
(740) LD Legal, s.r.o., Bratislava - mestská časť Nové Mesto, SK;  
Dátum začatia plynutia obdobia rozhodného pre používanie ochrannej známky: 17.4.2026

**(111) 267076**

(151) 17.4.2026  
(180) 29.4.2035  
(210) 1076-2025  
(220) 29.4.2025  
(442) 14.1.2026  
(732) SENGER & Partners s. r. o., Štefánikova 879/5, Bratislava - mestská časť Staré Mesto, SK;  
(740) LD Legal, s.r.o., Bratislava - mestská časť Nové Mesto, SK;  
Dátum začatia plynutia obdobia rozhodného pre používanie ochrannej známky: 17.4.2026

**(111) 267077**

(151) 17.4.2026  
(180) 26.5.2035  
(210) 1343-2025  
(220) 26.5.2025  
(442) 14.1.2026  
(732) VICTORY MOTION s. r. o., Podjazdová 2628/9, Prievidza, SK;  
(740) LD Legal, s.r.o., Bratislava - mestská časť Nové Mesto, SK;  
Dátum začatia plynutia obdobia rozhodného pre používanie ochrannej známky: 17.4.2026

**(111) 267078**

(151) 17.4.2026  
(180) 7.2.2035  
(210) 276-2025  
(220) 7.2.2025  
(442) 14.1.2026  
(732) pharco s. r. o., Podzáhradná 36/B, Bratislava, SK;  
(740) Ing. Mária Holoubková - HOLOUBKOVÁ Patentová a známková kancelária, Bratislava - mestská časť Staré Mesto, SK;  
Dátum začatia plynutia obdobia rozhodného pre používanie ochrannej známky: 17.4.2026

**(111) 267079**

(151) 17.4.2026  
 (180) 9.5.2035  
 (210) 1162-2025  
 (220) 9.5.2025  
 (442) 14.1.2026  
 (732) Sound Healing Slovakia s. r. o., Pod Váľkom 10181/12, Bratislava - mestská časť Vajnory, SK;  
 Dátum začatia plynutia obdobia rozhodného pre používanie ochrannej známky: 17.4.2026

**(111) 267080**

(151) 17.4.2026  
 (180) 14.5.2035  
 (210) 1225-2025  
 (220) 14.5.2025  
 (442) 14.1.2026  
 (732) Maršálek Josef, Ing., Dubné 235, Dubné, CZ;  
 (740) Advokátska kancelária Patajová Pataj s.r.o., Banská Bystrica, SK;  
 Dátum začatia plynutia obdobia rozhodného pre používanie ochrannej známky: 17.4.2026

**(111) 267081**

(151) 17.4.2026  
 (180) 20.5.2035  
 (210) 1271-2025  
 (220) 20.5.2025  
 (442) 14.1.2026  
 (732) Imo Family Group s. r. o., 8. mája 494/17, Svidník, SK;  
 Dátum začatia plynutia obdobia rozhodného pre používanie ochrannej známky: 17.4.2026

**(111) 267082**

(151) 17.4.2026  
 (180) 1.7.2035  
 (210) 1783-2025  
 (220) 1.7.2025  
 (442) 14.1.2026  
 (732) TTcloud s. r. o., Kajaľ 54, Kajaľ, SK;  
 (740) SKYLEX, s. r. o., advokátska kancelária, Bratislava - mestská časť Záhorská Bystrica, SK;  
 Dátum začatia plynutia obdobia rozhodného pre používanie ochrannej známky: 17.4.2026

**(111) 267083**

(151) 17.4.2026  
 (180) 28.7.2035  
 (210) 2083-2025  
 (220) 28.7.2025  
 (442) 14.1.2026  
 (732) Brezovan Peter, Mgr., Steinov dvor 7880/3, Bratislava-Staré Mesto, SK;  
 Pullmann Jozef, Hlohovecká 366/22, Sokolovce, SK;  
 (740) BREZOVAN s. r. o., Bratislava - mestská časť Staré Mesto, SK;  
 Dátum začatia plynutia obdobia rozhodného pre používanie ochrannej známky: 17.4.2026

**(111) 267084**

(151) 17.4.2026  
 (180) 4.9.2035  
 (210) 2418-2025  
 (220) 4.9.2025  
 (442) 14.1.2026  
 (732) DOMELY s. r. o., Ulica Begova 14/31, Lučenec, SK;  
 (740) MG LEGAL s.r.o., Košice - mestská časť Staré Mesto, SK;  
 Dátum začatia plynutia obdobia rozhodného pre používanie ochrannej známky: 17.4.2026

**(111) 267085**

(151) 17.4.2026  
 (180) 10.9.2035  
 (210) 2453-2025  
 (220) 10.9.2025  
 (442) 14.1.2026  
 (732) Trait s.r.o., V. J. Gajdoša 310/32, Maňa, SK;  
 Dátum začatia plynutia obdobia rozhodného pre používanie ochrannej známky: 17.4.2026

**(111) 267086**

(151) 17.4.2026  
 (180) 23.9.2035  
 (210) 2580-2025  
 (220) 23.9.2025  
 (442) 14.1.2026  
 (732) Národné inovačné a technologické centrum, Štefánikova 894/41, Bratislava - mestská časť Staré Mesto, SK;  
 (740) Čahoj & Lelák, s.r.o., Bratislava, SK;  
 Dátum začatia plynutia obdobia rozhodného pre používanie ochrannej známky: 17.4.2026

**(111) 267087**

(151) 17.4.2026  
 (180) 1.10.2035  
 (210) 2642-2025  
 (220) 1.10.2025  
 (442) 14.1.2026  
 (732) Jaroš Tobiáš, Trstené pri Hornáde 543, Trstené pri Hornáde, SK;  
 Dátum začatia plynutia obdobia rozhodného pre používanie ochrannej známky: 17.4.2026

**(111) 267088**

(151) 17.4.2026  
 (180) 14.10.2035  
 (210) 2728-2025  
 (220) 14.10.2025  
 (442) 14.1.2026  
 (732) TRANSSERVIS, a.s. Košice, Južná trieda 3913/117, Košice - mestská časť Juh, SK;  
 Dátum začatia plynutia obdobia rozhodného pre používanie ochrannej známky: 17.4.2026

**(111) 267089**

(151) 17.4.2026  
 (180) 14.10.2035

(210) 2730-2025  
(220) 14.10.2025  
(442) 14.1.2026  
(732) Považan Tomáš, Internátna 688/49, Banská Bystrica, SK;  
Dátum začatia plynutia obdobia rozhodného pre používanie ochrannej známky: 17.4.2026

---

**(111) 267090**

(151) 17.4.2026  
(180) 17.10.2035  
(210) 2801-2025  
(220) 17.10.2025  
(442) 14.1.2026  
(732) Société des Produits Nestlé S.A., Avenue Nestlé 55, 1800 Vevey, CH;  
(740) RUŽIČKA AND PARTNERS s. r. o., Bratislava - mestská časť Staré Mesto, SK;  
Dátum začatia plynutia obdobia rozhodného pre používanie ochrannej známky: 17.4.2026

---

**(111) 267091**

(151) 17.4.2026  
(180) 19.10.2035  
(210) 2802-2025  
(220) 19.10.2025  
(442) 14.1.2026  
(732) Juhás Marko, Rastislavova 9084/5, Zvolen, SK;  
Dátum začatia plynutia obdobia rozhodného pre používanie ochrannej známky: 17.4.2026

---

**(111) 267092**

(151) 17.4.2026  
(180) 27.10.2035  
(210) 2892-2025  
(220) 27.10.2025  
(300) 602741, 13.7.2025, CZ  
(442) 14.1.2026  
(732) Benefit Management s.r.o., Doudlebská 1699/5, Nusle, Praha 4, CZ;

---

(740) Advokátska kancelária Hopferova s.r.o., Košice - mestská časť Staré Mesto, SK;  
Dátum začatia plynutia obdobia rozhodného pre používanie ochrannej známky: 17.4.2026

---

**(111) 267093**

(151) 17.4.2026  
(180) 3.11.2035  
(210) 2968-2025  
(220) 3.11.2025  
(442) 14.1.2026  
(732) Bambeari s. r. o., Plavé Vozokany 135, Plavé Vozokany, SK;  
Dátum začatia plynutia obdobia rozhodného pre používanie ochrannej známky: 17.4.2026

---

**(111) 267094**

(151) 17.4.2026  
(180) 3.11.2035  
(210) 2969-2025  
(220) 3.11.2025  
(442) 14.1.2026  
(732) K H L s. r. o., Přerovská 941/9, Bardejov, SK;  
Dátum začatia plynutia obdobia rozhodného pre používanie ochrannej známky: 17.4.2026

---

**(111) 267095**

(151) 17.4.2026  
(180) 16.10.2035  
(210) 2796-2025  
(220) 16.10.2025  
(442) 14.1.2026  
(732) K.B. Innovation Group, s. r. o., Staré Grunty 204/16, Bratislava - mestská časť Karlova Ves, SK;  
(740) BEATOW PARTNERS s. r. o., Bratislava - mestská časť Staré Mesto, SK;  
Dátum začatia plynutia obdobia rozhodného pre používanie ochrannej známky: 17.4.2026

---

**FH3M****Zapísané ochranné známky so zmenou po zverejnení prihlášky**

(210) (111)

3132-2025 267096

**(111) 267096**

(151) 17.4.2026

(180) 18.11.2035

(210) 3132-2025

(220) 18.11.2025

(442) 14.1.2026

**(511) 32** NCL (12)

(511) 32 - Pivo vyrábané v súlade so špecifikáciou chráneného zemepisného označenia České pivo.

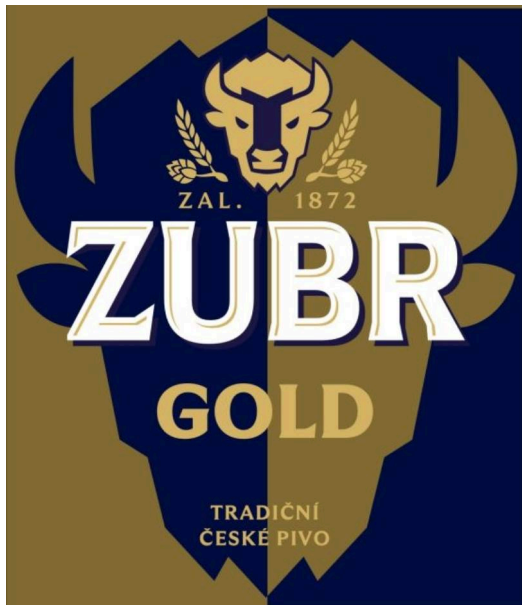
**(540)**

(550) obrazová

(591) modrá, zlatá, biela

(732) Pivovary CZ Group a.s., Komenského 3622/33a, Přerov I-Město, Přerov, CZ;

(740) Zathurecky InPaRtners, s. r. o., Banská Bystrica, SK;  
Dátum začatia plynutia obdobia rozhodného pre používanie ochrannej známky: 17.4.2026

## ND3M

## Obnovené ochranné známky

(210)	(111)	(210)	(111)	(210)	(111)	(210)	(111)
1780	92664	1720-96	185943	269-2016	243233	1174-2016	243896
1823	112859	2437-96	177602	553-2016	243422	1175-2016	243897
3845	110981	2858-96	185650	576-2016	243438	1193-2016	244510
6054	110796	733-97	187812	591-2016	243443	1198-2016	244512
49305	163294	734-97	188289	624-2016	243839	1235-2016	244418
54612	166882	457-2006	214994	625-2016	243840	1257-2016	244345
54627	166844	469-2006	216733	626-2016	243841	1355-2016	244182
54894	166982	522-2006	216881	647-2016	243844	1357-2016	244183
54895	166904	533-2006	216890	649-2016	243845	1391-2016	244429
628-96	185452	676-2006	218800	650-2016	243846	1445-2016	244209
638-96	184687	746-2006	217092	651-2016	243847	1695-2016	244829
667-96	184405	872-2006	216788	652-2016	243848	1763-2016	245003
717-96	183522	873-2006	216789	654-2016	243476	1766-2016	244454
718-96	183908	1035-2006	217117	665-2016	243480	1846-2016	244637
788-96	184430	1223-2006	216949	671-2016	246465	1965-2016	244857
801-96	185455	1664-2006	218168	689-2016	247733	1966-2016	244858
802-96	183917	1715-2006	223124	690-2016	247734	1967-2016	244859
803-96	186901	1717-2006	218184	693-2016	247735	1968-2016	244860
893-96	193152	1721-2006	218273	697-2016	244113	1976-2016	249683
895-96	183545	1722-2006	218187	785-2016	243509	2121-2016	244718
897-96	183546	1724-2006	218189	786-2016	243510	2166-2016	245068
920-96	186930	5362-2006	216044	841-2016	243690	2200-2016	244726
921-96	186931	5396-2006	216584	844-2016	243692	2223-2016	245075
929-96	183952	5474-2006	217361	860-2016	243695	2363-2016	245134
1095-96	186889	5565-2006	217185	868-2016	244500	2364-2016	245133
1098-96	177020	5863-2006	217854	871-2016	243698	2475-2016	245327
1111-96	185462	6232-2006	219280	897-2016	246007	2622-2016	246112
1207-96	186300	6234-2006	219282	930-2016	243891	2642-2016	245646
1222-96	183969	6242-2006	219290	1058-2016	243957	2665-2016	245647
1286-96	183986	6244-2006	219291	1061-2016	244968	5123-2016	243540
1295-96	177599	6246-2006	219293	1063-2016	244407	5173-2016	243773
1358-96	183997	6248-2006	218968	1133-2016	244143	5184-2016	243780
1405-96	184749	6254-2006	219161	1165-2016	244037	5188-2016	244048
1654-96	184754	6280-2006	229435	1166-2016	244410	5350-2016	244751
1684-96	184773	6282-2006	219308	1167-2016	244038	1429-2021	256832
1692-96	185315	1951-2015	243028	1170-2016	244041		

**(111) 92664**

(151) 26.10.1946

(156) 26.10.2026

(180) 26.10.2036

(210) 1780

(220) 26.10.1946

**(510) 7, 9, 10, 11** NCL (7)

(510) Rozhlasové prijímače, vysielacie zariadenia, elektroakustické prístroje a zariadenia. Elektrónkové zosilňovače všetkých druhov, zvukové zariadenia pre kiná. Elektrónky všetkých druhov, výbojky, žiarivky a fotonky. Elektrické zdroje žiarenia všetkých druhov, elektrické meracie prístroje a zariadenia. Telekomunikačné prístroje a zariadenia všetkých druhov vrátane vysokofrekvenčného prenosu pozdĺž vedenia a potrubnej pošty. Usmerňovače striedavého prúdu, stroje, elektródy a príslušenstvo na elektrické zváranie. Elektrické prístroje a zariadenia na lekárske

účely (elektromediálne). Zariadenia krátkovlnné a ultrakrátkovlnné všetkých druhov. Súčiastky a príslušenstvo všetkých uvedených výrobkov, súčiastky prístrojov a zariadení pre slaboprádovú a vysokofrekvenčnú elektrotechniku.

**(540) Tesla**

(550) slovná

(732) TESLA Holding a.s., Rubeška 215/1, Vysočany, Praha 9, CZ;

(740) V4 Legal, s.r.o., Žilina, SK;

**(111) 110796**

(151) 22.3.1916

(156) 22.3.2026

(180) 22.3.2036

(210) 6054

(220) 22.3.1916

**(510) 2, 6, 8, 9, 10, 11, 15, 16, 19, 20, 21, 22, 24, 27, 28, 30, 31, 32, 33, 34** NCL (7)

(510) Popolníčky, poháre, osvetľovacie predmety, táčničky (podnosy) pod poháre, drôt na zátkovanie fliaš, chladiče fliaš, vidličky, vešiaky, korbele, kanvice, kapsuly, svorky, vývrtky, lyžice, menážery, stojančky na jedálne lístky, nože, hudobné nástroje a automaty, zásteny ku kachliam, plomby a plombovacie šnúry, omáčkové misy, šálky, stojany na dáždniky, skrutky, misy, krúžky na obrúsky, pľuvadlá, staniol, tanieri, misy obyčajné, hlboké a polievkové, svorky na obrusy, rohy na pitie, predajné automaty a tovar, ktorý sa v nich predáva, umývadlá, rámčeky na noviny, izbové ventilátory, cukorničky, klieštičky na cukor, klieštičky na raky a humre. Popolníčky, poháre, osvetľovacie predmety, táčničky pod poháre, okenné tabule, fľaše, poháre, korbele, džbánky, berly(žezlá), palice, soľničky, koreničky, omáčkové misy, šálky, misy, sódobé fľaše, pľuvadlá, tanieri, hlboké polievkové misy, rohy na pitie, umývadlá. Pohľadnice, popolníčky, táčničky pod poháre, šachy, listový papier, obálky, tlačoviny, etikety, sudy, obloženie podláh, vešiaky, malé sedadlá, hracie karty, kolky na hranie, debny, jedálne lístky, stojančky na jedálne lístky, zásteny ku kachliam, sťahovacie žalúzie, soľničky, koreničky, písacie potreby, stojany na dáždniky, krúžky na obrúsky, pľuvadlá, zápalky, slamené obaly na fľaše, stoličky, rohy na pitie, súdky, drierka na zuby, špičky na cigary a cigarety, cigaretový papier. Obloženie podláh, uteráky, koberce, behúne (dlhé úzke koberce), obrusy, obrúsky, stany. Pozadný sladovnícky jačmeň, bezalkoholické pivo, pivo, pívne kvasnice, čokoláda, cigary, cigarety, vajcia, pokrmy z vajec, ocot, extrakty, esencie na výrobu nápojov, farbiace pivo, ovocné šťavy, krmivá, usadené zvyškové kvasnice, jačmeň, korenie, kvasnice, kvasnicové výťažky, sušené kvasnice na jedenie aj na kŕmenie, chmeľ, káva, kávové náhradky, kakao, likéry, limonády, slad a sladové výťažky, sladový kvet, minerálne vody, ovocie, živica, prírodný a stolový ľad, surový tabak, soľ, omáčky, zápražky, liehoviny, horčica, stolový olej, čaj, mláto, víno, cukor. Krmivá, farbivá, zápalky.

**(540) URQUELL**

(550) slovná  
(732) Plzeňský Prazdroj, a. s., U Prazdroje 7, Plzeň, CZ;  
(740) BELEŠČÁK & PARTNERS, s.r.o., Piešťany, SK;

**(111) 110981**

(151) 12.8.1926  
(156) 12.8.2026  
(180) 12.8.2036  
(210) 3845  
(220) 12.8.1926

**(510) 29, 30, 31, 32, 33** NCL (7)

(510) Potraviny, nápoje a hospodárske výrobky.

**(540)**



(550) obrazová

(591) žltá, hnedá, čierna, zelená, červená

(732) Plzeňský Prazdroj, a. s., U Prazdroje 7, Plzeň, CZ;

(740) BELEŠČÁK & PARTNERS, s.r.o., Piešťany, SK;

**(111) 112859**

(151) 13.3.1896  
(156) 13.3.2026  
(180) 13.3.2036  
(210) 1823  
(220) 13.3.1896

**(511) 16** NCL (7)

(511) 16 - Stieracie gummy.

**(540)**

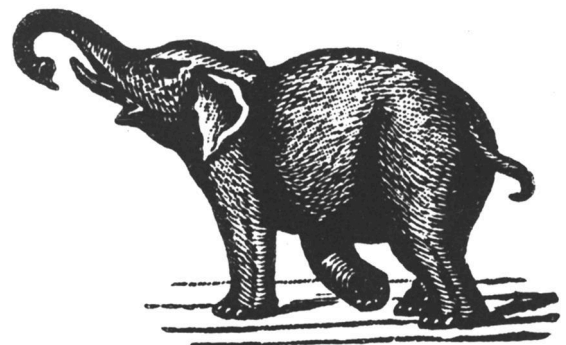

(550) obrazová

(732) KOH-I-NOOR HARDTMUTH, a. s., F. A. Gerstnera 3, České Budějovice, CZ;

(740) HAVEL & PARTNERS s.r.o., advokátska kancelária, Bratislava - mestská časť Staré Mesto, SK;

**(111) 163294**

(151) 13.6.1977  
(156) 16.4.2026  
(180) 16.4.2036  
(210) 49305  
(220) 16.4.1976

**(510) 2, 17, 19** NCL (7)

(510) Tekuté a plastické nátery striech; lazúrovacie, škárovacie a tesniace zmesi, zmesi na spájanie rúrok; stavebné materiály, bituminózne vodovzdorné výrobky ako v kvapalnej, tak v plastickej forme, výrobky z asfaltovej emulzie vodovzdorné výrobky tak v kvapalnej, ako aj v plastickej forme, výrobky z asfaltovej emulzie vodovzdorné v polotekutej forme, asfaltové emulzie na pokrývanie dlážok, tužidlo do betónových podláh.

**(540)**

(550) obrazová

(732) Tremco CPG Inc., 3735 Green Road, Beachwood, OH 44122, US;

**(111) 166844**

(151) 8.3.1988

(156) 5.5.2026

(180) 5.5.2036

(210) 54627

(220) 5.5.1986

**(511) 1** NCL (7)

(511) 1 - Kalciový drôt potiahnutý kovom.

**(540) PFERROCAL**

(550) slovná

(732) MINTEQ INTERNATIONAL INC., spoločnosť zriadená podľa zákonov štátu Delaware, 622 Third Avenue, 38th Floor, New York, New York 10017, US;

(740) TOMEŠ – Patentová a známková kancelária, s. r. o., Bratislava - mestská časť Dúbravka, SK;

**(111) 166882**

(151) 8.4.1988

(156) 23.4.2026

(180) 23.4.2036

(210) 54612

(220) 23.4.1986

**(510) 9, 25, 28** NCL (7)

(510) Pánske, dámske a detské športové odevy, najmä teplákové súpravy, tenké tepláky, tielka, tričká, šortky a trenírky na atletiku a gymnastiku, bežecké odevy, klobúky, čiapky, tienidlá, ponožky, svetre, košele, pánske spodky, dámske nohavice, pánske a dámske kostýmy, blúzky, rukavice, boxerské rukavice, plášte, športová obuv, obuv na tréning a na tenis.

**(540) REEBOK**

(550) slovná

(732) REEBOK INTERNATIONAL LIMITED, 4th Floor, 11-12 Pall Mall, London SW1Y 5LU, GB;

(740) HÖRMANN &amp; PARTNERS s.r.o., Bratislava - mestská časť Nové Mesto, SK;

**(111) 166904**

(151) 10.5.1988

(156) 7.11.2026

(180) 7.11.2036

(210) 54895

(220) 7.11.1986

(300) 610648, 21.7.1986, GB

**(510) 18, 25** NCL (7)

(510) Tašky, topánky, klobúky, náprsenky, dlhé nohavice, tričká, košele, šortky, ponožky, krátke kabáty, nohavicové komplety, dámske kostýmy a tenké teplákové súpravy.

**(540) WEEBOK**

(550) slovná

(732) REEBOK INTERNATIONAL LIMITED, 4th Floor, 11-12 Pall Mall, London SW1Y 5LU, GB;

(740) HÖRMANN &amp; PARTNERS s.r.o., Bratislava - mestská časť Nové Mesto, SK;

**(111) 166982**

(151) 14.7.1988

(156) 7.11.2026

(180) 7.11.2036

(210) 54894

(220) 7.11.1986

**(510) 6, 9, 20, 22, 25, 28** NCL (7)

(510) Športová obuv, obuv na tréning a na tenis, pánske, dámske a detské športové odevy, najmä teplákové súpravy, tenké tepláky, tielka, tričká, šortky a trenírky na atletiku a gymnastiku, bežecké odevy, klobúky, čiapky, ponožky, svetre, košele, pánske tienidlá, spodky, dámske nohavičky, pánske a dámske dlhé nohavice, krátke kabáty, sukne, dámske kostýmy, blúzky, rukavice, boxerské rukavice, plášte, hry a hračky, lopty, kriketové a bejzbalové palice, bedmintonové rakety, tenisové rakety, šípky, ľahké oštepky, telocvičné a športové náradie vrátane prútov, topánok a rybárskych sietí, vybavenie pre horolezcov vrátane skôb, spacích vakov a lán, vybavenie pre lyžiarov, vybavenie na vodné lyžovanie vrátane nepremokavých odevov, čiapok, rukavíc a lán, lietajúce taniere, korčule, siete, veslá, golfové podstavky, sane, terče, trampolíny, potreby na športové hry ako šliapacie mlyny a váhy.

**(540) REEBOK**

(550) slovná

(732) REEBOK INTERNATIONAL LIMITED, 4th Floor, 11-12 Pall Mall, London SW1Y 5LU, GB;

(740) HÖRMANN &amp; PARTNERS s.r.o., Bratislava - mestská časť Nové Mesto, SK;

**(111) 177020**

(151) 12.8.1996

(156) 29.4.2026

(180) 29.4.2036

(210) 1098-96

(220) 29.4.1996

(450) 6.11.1996

**(511) 12** NCL (7)

(511) 12 - Záhradné malotraktory; motory na pohon záhradných malotraktorov. (540)

(540)



(550) obrazová  
(732) Hriňovské strojárne, a.s., Partizánska cesta 1465, Hriňová, SK;  
(740) Ing. Ivan Belička - Markoffice - známková, patentová a súdnoznalecká kancelária, Banská Bystrica, SK;

(111) 177599

(151) 13.2.1997

(156) 14.5.2026

(180) 14.5.2036

(210) 1295-96

(220) 14.5.1996

(450) 7.5.1997

(511) 7 NCL (7)

(511) 7 - Ložiská ako časti strojov.

(540)



(550) obrazová  
(732) PSL, a. s., Robotnícka, Považská Bystrica, SK;  
(740) Ing. Ján Ďurica - patentový zástupca, Považská Bystrica, SK;

(111) 177602

(151) 13.2.1997

(156) 16.9.2026

(180) 16.9.2036

(210) 2437-96

(220) 16.9.1996

(450) 7.5.1997

(510) 32, 35, 39, 42 NCL (7)

(510) 32,35,39,42 - Pivá, šumivé nápoje a iné nealkoholické nápoje, ovocné šťavy a nápoje z nich, sirupy, slad a iné prípravky na zhotovovanie nápojov; sprostredkovanie obchodu, služby a poradenstvo v obchodnej činnosti; cestná nákladná doprava; reštauračné služby.



(550) obrazová  
(732) Plzeňský Prazdroj Slovensko, a.s., Pivovarská 2270/9, Veľký Šariš, SK;  
(740) BELEŠČÁK & PARTNERS, s.r.o., Piešťany, SK;

(111) 183522

(151) 18.12.1998

(156) 19.3.2026

(180) 19.3.2036

(210) 717-96

(220) 19.3.1996

(442) 9.9.1998

(450) 12.3.1999

(511) 35, 36, 42 NCL (7)

(511) 35 - Obchodné informačné služby, štúdie a prieskum trhu, štúdie a analýzy trhu, poradenské služby podnikom, poradenstvo na organizáciu obchodu a podnikanie, riadenie obchodných záležitostí.  
36 - Financovanie úverov na predaj a poistenie proti úverovým rizikám, vymáhanie pohľadávok ako služba predajcom a poskytovateľom služieb okrem vymáhania pohľadávok patriaceho do tr. 42.  
42 - Vymáhanie pohľadávok ako služba predajcom a poskytovateľom služieb.

(540)



(550) obrazová  
(732) Verband der Vereine Creditreform e.V., Hellersbergstrasse 12, 41460 NEUSS, DE;

(111) 183545

(151) 18.12.1998

(156) 10.4.2026

(180) 10.4.2036

(210) 895-96

(220) 10.4.1996

(442) 9.9.1998

(450) 12.3.1999

(511) 31 NCL (7)

(511) 31 - Výrobky poľnohospodárske, záhradnícke, lesnícke a semená neobsiahnuté v iných triedach; živé zvieratá;

čerstvé ovocie a zelenina; živé rastliny a prírodné kvetiny; krmivá pre zvieratá, slad.

**(540) SCIENCE PLAN**

(550) slovná

(732) HILL'S PET NUTRITION, INC., spoločnosť zriadená podľa zákonov štátu Delaware, 6180 Sprint Parkway, Overland Park, Kansas 66211, US;

(740) HÖRMANN & PARTNERS s.r.o., Bratislava - mestská časť Nové Mesto, SK;

**(111) 183546**

(151) 18.12.1998

(156) 10.4.2026

(180) 10.4.2036

(210) 897-96

(220) 10.4.1996

(442) 9.9.1998

(450) 12.3.1999

**(511) 5, 31** NCL (7)

(511) 5 - Veterinárne prípravky.  
31 - Krmivá pre zvieratá.

**(540) HILL'S**

(550) slovná

(732) HILL'S PET NUTRITION, INC., spoločnosť zriadená podľa zákonov štátu Delaware, 6180 Sprint Parkway, Overland Park, Kansas 66211, US;

(740) HÖRMANN & PARTNERS s.r.o., Bratislava - mestská časť Nové Mesto, SK;

**(111) 183908**

(151) 21.1.1999

(156) 19.3.2026

(180) 19.3.2036

(210) 718-96

(220) 19.3.1996

(442) 7.10.1998

(450) 13.4.1999

**(511) 9, 16, 35, 37, 42** NCL (7)

(511) 9 - Softvér.

16 - Manuály k softvéru.

35 - Činnosť ekonomických a organizačných poradcov v obchode.

37 - Vykonávanie inžinierskych a priemyselných stavieb, kompletizačné činnosti spojené s realizáciou výstavby rekonštrukcií a modernizácií, hlavne výstavba stavieb na kľúč.

42 - Projekčná a inžinierska činnosť v investičnej výstavbe vrátane spracovania dokumentácie, činnosti geodetické, prieskumné geologické a hydrogeologické činnosti pre projekčnú činnosť, chemické a mikrobiologické rozborov, stanovenie nerozpustených látok vo vode, programovanie - poskytovanie softvéru, ubytovacie služby vrátane hostinskej činnosti.

**(540)**

**HYDROPROJEKT**  
A K C I O V Á S P O L E Č N O S T

(550) obrazová

(732) Sterplan a.s., Pod dráhou 1637/4, Praha 7, Holešovice, CZ;

(740) ROTT & RÚŽIČKA, Patentová, známková a právna kancelária, s. r. o., Bratislava - mestská časť Nové Mesto, SK;

**(111) 183917**

(151) 21.1.1999

(156) 29.3.2026

(180) 29.3.2036

(210) 802-96

(220) 29.3.1996

(442) 7.10.1998

(450) 13.4.1999

**(511) 9** NCL (7)

(511) 9 - Prístroje a zariadenia na záznam, reprodukciu a/alebo prenos zvuku a/alebo videoinformácií; zvukové záznamy a/alebo videozáznamy; zvukové a/alebo videozáznamové prostredie; hry pre videosystémy na dosiahnutie týchto skutočností; CD-ROM; časti a súčiastky na uvedené výrobky.

**(540) NOW**

(550) slovná

(732) Sony Music Entertainment UK Limited, 2 Canal Reach, Londýn N1C 4DB, GB;

(740) FAJNOR IP s. r. o., Bratislava - mestská časť Petržalka, SK;

**(111) 183952**

(151) 21.1.1999

(156) 12.4.2026

(180) 12.4.2036

(210) 929-96

(220) 12.4.1996

(442) 7.10.1998

(450) 13.4.1999

**(511) 5** NCL (7)

(511) 5 - Peptidové hormóny.

**(540) DECAPEPTYL**

(550) slovná

(732) Ferring B. V., Polarisavenue 144, 2132 JX Hoofddorp, NL;

(740) HÖRMANN & PARTNERS s.r.o., Bratislava - mestská časť Nové Mesto, SK;

**(111) 183969**

(151) 21.1.1999

(156) 8.5.2026

(180) 8.5.2036

(210) 1222-96

(220) 8.5.1996

(442) 7.10.1998

(450) 13.4.1999

**(511) 32** NCL (7)

(511) 32 - Svetlé a tmavé pivo akýchkoľvek stupňov.

**(540) CRYSTAL**

(550) slovná

- (732) Pivovar Samson s.r.o., Lidická tř. 458/51, České Budějovice 7, České Budějovice, CZ;  
 (740) FAJNOR IP s. r. o., Bratislava - mestská časť Petržalka, SK;

**(111) 183986**

- (151) 21.1.1999  
 (156) 14.5.2026  
 (180) 14.5.2036  
 (210) 1286-96  
 (220) 14.5.1996  
 (442) 7.10.1998  
 (450) 13.4.1999

**(511) 25** NCL (7)

- (511) 25 - Odevy, najmä džínsy, nohavice, košeľe, krátke nohavice, saká, bundy.

**(540) RIDERS**

- (550) slovná  
 (732) THE H.D. LEE COMPANY, INC., Concord Plaza, 3411 Silverside Road, Wilmington, Delaware, US;

**(111) 183997**

- (151) 21.1.1999  
 (156) 17.5.2026  
 (180) 17.5.2036  
 (210) 1358-96  
 (220) 17.5.1996  
 (442) 7.10.1998  
 (450) 13.4.1999

**(511) 1, 5** NCL (7)

- (511) 1 - Chemické výrobky pre poľnohospodárstvo, záhradníctvo a lesníctvo vrátane moridiel používaných pri siatí.  
 5 - Prípravky na ničenie buriny a hubenie hmyzu, insekticídy, herbicídy, fungicídy.

**(540) FALCON**

- (550) slovná  
 (732) Bayer Intellectual Property GmbH, Alfred-Nobel-Strasse 50, Monheim am Rhein, DE;  
 (740) ROTT & RŮŽIČKA, Patentová, známková a právna kancelária, s. r. o., Bratislava - mestská časť Nové Mesto, SK;

**(111) 184405**

- (151) 11.2.1999  
 (156) 13.3.2026  
 (180) 13.3.2036  
 (210) 667-96  
 (220) 13.3.1996  
 (442) 4.11.1998  
 (450) 7.5.1999

**(511) 9** NCL (7)

- (511) 9 - Prístroje a nástroje vedecké, monitorovacie, elektrické (vrátane rádiových), elektronické, fotografické, optické, prístroje na meranie, signalizáciu, prístroje kontrolné (pre dozor), na chránenie a istenie, záchranárske a výučbové, rádiové a radarové antény, solárne elektrické systémy, najmä na použitie na úseku telekomunikácií, navigačné pomôcky,

prístroje na reguláciu a kontrolu elektrických prúdov, elektrické bunky a batérie, nabíjačky batérií, akumulátory, vypínače a zapínače obvodov, elektrické zariadenia na diaľkovú kontrolu priemyselných operácií a elektrických systémov, automatické prístroje uvádzané do činnosti vhođením mince alebo známky, magnetické disky, magnetické identifikačné karty, galvanické batérie, zariadenia na prenos a reprodukciu zvuku alebo obrazu, integrované obvody, prístroje rádiotelegrafické, rádiotelefonické, rádiotelemetrické, elektrické odpory, slnečné batérie, telemetre, elektrické a elektronické zariadenia proti krádežiam a nežiaducemu vniknutiu, elektrické vysielacie, indikátory vodnej hladiny, teplomery, termostaty, pyrometre, elektrické tachografy, disky na záznam počítačových programov a dát, videokazety, videotechnika, počítačové a zapisovacie stroje a zariadenia, automaty na tovar, vybavenie na spracovanie informácií a pre počítače.

**(540)**

- (550) obrazová  
 (732) EUROSAT CS, spol. s r.o., Jamborova 25, Brno, CZ;  
 (740) BELEŠČÁK & PARTNERS, s.r.o., Piešťany, SK;

**(111) 184430**

- (151) 11.2.1999  
 (156) 27.3.2026  
 (180) 27.3.2036  
 (210) 788-96  
 (220) 27.3.1996  
 (442) 4.11.1998  
 (450) 7.5.1999

**(511) 18, 25** NCL (7)

- (511) 18 - Výrobky z kože alebo napodobeniny kože v triede 18.  
 25 - Odevy, pokrývky hlavy, obuv, všetko v triede 25.

**(540)**

(550) obrazová  
(732) ABG-Dockers LLC, 1411 Broadway, New York, NY 10018, US;

**(111) 184687**

(151) 12.3.1999  
(156) 8.3.2026  
(180) 8.3.2036  
(210) 638-96  
(220) 8.3.1996  
(442) 2.12.1998  
(450) 11.6.1999

**(511) 9** NCL (7)

(511) 9 - Okuliare, slnečné okuliare, ochranné okuliare, kontaktné šošovky a iné optické a oftalmické šošovky; progresívne šošovky, neopracované šošovky; povlaky na šošovky; súčasti a príslušenstvá uvedených výrobkov.

**(540)**

(550) obrazová  
(732) Carl Zeiss Vision Inc., 2121 Scripps Summit Drive, San Diego, CA 92131, US;  
(740) JUDr. Eva Bušová, advokátka, Bratislava - mestská časť Staré Mesto, SK;

**(111) 184749**

(151) 15.3.1999  
(156) 23.5.2026  
(180) 23.5.2036  
(210) 1405-96  
(220) 23.5.1996  
(442) 2.12.1998  
(450) 11.6.1999

**(511) 31** NCL (7)

(511) 31 - Potraviny a krmivá pre domáce zvieratá.

**(540) GOURMET**

(550) slovná  
(732) Sociétés des Produits Nestlé S. A., Vevey, CH;

**(111) 184754**

(151) 15.3.1999  
(156) 20.6.2026  
(180) 20.6.2036  
(210) 1654-96  
(220) 20.6.1996  
(442) 2.12.1998  
(450) 11.6.1999

**(511) 5** NCL (7)

(511) 5 - Vitamíny, minerálne prípravky a prídavky do stravy.

**(540) Nature's Bounty**

(550) slovná  
(732) Sociétés des Produits Nestlé S.A., Avenue Nestlé 55, Vevey, CH;  
(740) RUŽIČKA AND PARTNERS s. r. o., Bratislava - mestská časť Staré Mesto, SK;

**(111) 184773**

(151) 15.3.1999  
(156) 25.6.2026  
(180) 25.6.2036  
(210) 1684-96  
(220) 25.6.1996  
(442) 2.12.1998  
(450) 11.6.1999

**(511) 3** NCL (7)

(511) 3 - Čistiace prostriedky na rúry, grily a sporáky.

**(540) MEFISTO**

(550) slovná  
(732) DRUCHEMA, družstvo pro chemickou výrobu a služby, Služeb 3, Praha 10, CZ;  
(740) ROTT & RÚŽIČKA, Patentová, známková a právna kancelária, s. r. o., Bratislava - mestská časť Nové Mesto, SK;

**(111) 185315**

(151) 27.4.1999  
(156) 16.4.2026  
(180) 16.4.2036  
(210) 1692-96  
(220) 16.4.1996  
(442) 7.10.1998  
(450) 12.7.1999

**(511) 6, 7, 8, 12, 17, 19, 20, 27, 35, 37, 39, 41, 42** NCL (7)

(511) 6 - Stavebný materiál z kovu, prenosné stavby z kovu, kovové kanistre, spojovací materiál z kovu.

7 - Stroje a zariadenia (okrem strojov a zariadení pre pozemné vozidlá), motory (okrem motorov pre pozemné vozidlá), časti a náhradné diely strojov a motorov (okrem častí a náhradných dielov strojov a motorov pre pozemné vozidlá).

8 - Ručné a strojové náradie a nástroje.

12 - Dopravné prostriedky, motory a hnacie stroje pre pozemné vozidlá, súkolesia a prevody pre pozemné vozidlá, náhradné diely a príslušenstvo dopravných prostriedkov, motorov a hnacích strojov pre pozemné vozidlá, pneumatiky, duše.

17 - Tesnenia, tesniace materiály, izolačné materiály, gumené obruče, spojovacie materiály, čalúnkové materiály a materiály na vypchávanie z gumy alebo

plastov, náhradné diely z gumené rohožky a koberce.

19 - Drevený stavebný materiál ako stavebné drevo opracované, dosky, trámy, deliace steny, panely, obklady, podlahy, parkety, podhlády, okná, dvere; telefónne búdky s výnimkou kovových; drevené prenosné stavby; drevené domy; obkladačky; dlaždice; nekovové obklady; vonkajšie plášte s výnimkou kovových; obklady stien a priečok s výnimkou kovových; interiérové a exteriérové dizajnérske, architektonické a reklamné prvky z dreva, betónu, kameňa, mramoru.

20 - Lavičky, regály, zábradlia, odpadové nádoby.

27 - Koberce, podlahové krytiny, rohože, rohožky.

35 - Služby technických odborníkov v oceňovaní a odhade hodnôt obchodných podnikov, dopravných prostriedkov, vedenie mzdovej a personálnej agendy v počítačoch.

37 - Rekonštrukcie, renovácie, opravy a údržba dopravných prostriedkov, strojov a zariadení, náhradných dielov, príslušenstva a pomocného materiálu na prevádzku dopravných prostriedkov, zariadení nádraží a garáží, napr. regálov, lavíc, ručného a strojového zariadenia a nástrojov, kanistrov, tesniacich a spojovacích materiálov a pod., údržba, opravy, rekonštrukcie, výstavba budov a stavieb.

39 - Doprava osôb a nákladov, odborné služby v odbore dopravy, skladovanie zásielok, taxislužba, prenájom dopravných prostriedkov, skladovanie dopravných prostriedkov, náhradných dielov, príslušenstva, stavebného materiálu a pomocného materiálu, zasielateľská činnosť, špedičné kancelárie, služby cestovnej kancelárie v oblasti dopravy, prepravy a sprevádzania, rezervácia miesteniek, informácie o preprave.

41 - Výučba vodičov a špecialistov v oblasti dopravy, rekreačné služby.

42 - Konštrukčná a projektová činnosť, služby cestovných kancelárií v oblasti ubytovania, stravovania, ubytovacie a stravovacie služby, vyhotovovanie odborných posudkov a vystavovanie protokolov, stanice technickej kontroly, psychologické laboratórium.

#### (540) ČSAD

(550) slovná

(551) kolektívna

ČSAD hl. m. Prahy, s. p., Hybernská 32, 111 21 Praha 1, CZ;

ČSAD ÚAN Praha-Florenc, a. s., Křižíkova 4-6, 186 00 Praha 8, CZ;

ČSAD České Budějovice, a. s., Jeronýmova 19, 370 27 České Budějovice, CZ;

ČSAD autobusy Plzeň, a. s., V Malé Doubravce 27, 312 78 Plzeň, CZ;

ČSAD Hradec Králové, s. p., Horova 180, 501 66 Hradec Králové, CZ;

ČSAD Brno holding, a. s., Opuštěná 4, 656 25 Brno, CZ;

ČSAD Ostrava, a. s., Vítkovická 2, 709 19 Ostrava - Moravská Ostrava, CZ;

Slovenská autobusová doprava Bratislava, š. p., Rožňavská 2, 830 00 Bratislava, SK;

Slovenská autobusová doprava, Banskobystrická dopravná spoločnosť, š. p., Čs. armády 24, 974 00 Banská Bystrica, SK;

Slovenská autobusová doprava, Košická dopravná spoločnosť, š. p., Staničné nám. 9, 041 46 Košice, SK;

Zväz autobusovej dopravy, Štúrova 72, 949 01 Nitra, SK;

NAD 820 Bratislava, a. s., Rožňavská 2, 826 48 Bratislava, SK;

Nákladná automobilová doprava Nitra, a. s., Jakuba Haška 6, 950 47 Nitra, SK;

NAD - DUNTRANS, spol. s r. o., Sputnikova 2042/30, Dunajská Streda, SK;

(732) Združenie užívateľov kolektívnych ochranných známok, Rožňavská 2, Bratislava, SK;

(740) Ing. Peter Hojčuš - Patentová a známková kancelária, Bratislava - mestská časť Petržalka, SK;

#### (111) 185452

(151) 24.5.1999

(156) 6.3.2026

(180) 6.3.2036

(210) 628-96

(220) 6.3.1996

(442) 11.2.1999

(450) 6.8.1999

(511) 6, 17, 19, 20, 35, 37 NCL (7)

(511) 6 - Žalúzie kovové.

17 - Okenné tesnenie.

19 - Plastové okná.

20 - Rolety, žalúzie bytové.

35 - Sprostredkovanie obchodu s tovarmi.

37 - Montáž žalúzií, roliet, tesnení.

(540)



(550) obrazová

(591) modrá, zelená

(732) NORDIA, s.r.o., Textilná 23/6413, Ružomberok, SK;

(740) Ing. Róbert Porubčan - Kancelária pre patenty a známky, Ivanka pri Dunaji, SK;

#### (111) 185455

(151) 24.5.1999

(156) 29.3.2026

(180) 29.3.2036

(210) 801-96

(220) 29.3.1996

(442) 11.2.1999

(450) 6.8.1999

(511) 9 NCL (7)

(511) 9 - Prístroje a zariadenia na záznam, reprodukciu a/alebo prenos zvuku a/alebo videoinformácií; zvukové záznamy a/alebo videozáznamy; zvukové a/alebo videozáznamové prostredie; videohry; systémy na

dosiahnutie týchto skutočností; CD ROM; časti a súčasti uvedených výrobkov.

**(540) NOW THAT'S WHAT I CALL MUSIC**

(550) slovná

(732) Sony Music Entertainment UK Limited, 2 Canal Reach, Londýn N1C 4DB, GB;

(740) FAJNOR IP s. r. o., Bratislava - mestská časť Petržalka, SK;

**(111) 185462**

(151) 24.5.1999

(156) 30.4.2026

(180) 30.4.2036

(210) 1111-96

(220) 30.4.1996

(442) 11.2.1999

(450) 6.8.1999

**(511) 35, 37, 41** NCL (7)

(511) 35 - Sprostredkovanie obchodu.

37 - Vykonávanie priemyselných, bytových a občianskych stavieb a sprostredkovanie týchto služieb.

41 - Prevádzkovanie telovýchovných zariadení a zariadení slúžiacich na regeneráciu a rekondíciu.

**(540)**

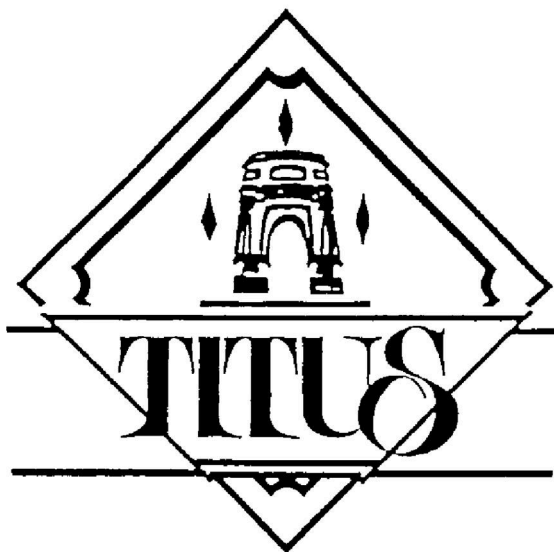

(550) obrazová

(732) TITUS SLOVAKIA, a.s., Popradská 64/F, Košice, SK;

**(111) 185650**

(151) 25.5.1999

(156) 30.10.2026

(180) 30.10.2036

(210) 2858-96

(220) 30.10.1996

(442) 11.2.1999

(450) 6.8.1999

**(511) 5** NCL (7)

(511) 5 - Zmesi vitamínov a aminokyselín pre zvieratá.

**(540) AMINOSOL**

(550) slovná

(732) Trouw Nutrition Biofaktory s.r.o., Na Chvalce 2049, Praha 9, CZ;

**(111) 185943**

(151) 21.6.1999

(156) 28.6.2026

(180) 28.6.2036

(210) 1720-96

(220) 28.6.1996

(442) 12.3.1999

(450) 10.9.1999

**(511) 11** NCL (7)

(511) 11 - Vreckové a ručné svietidlá, ich časti a príslušenstvá.

**(540) MAG-LITE**

(550) slovná

(732) MAG INSTRUMENT, INC., 2001 South Hellman Avenue, Ontario, CA 91761-8019, US;

(740) PATENTSERVIS Bratislava, akciová spoločnosť, Bratislava - mestská časť Rača, SK;

**(111) 186300**

(151) 21.7.1999

(156) 6.5.2026

(180) 6.5.2036

(210) 1207-96

(220) 6.5.1996

(442) 13.4.1999

(450) 8.10.1999

**(511) 4, 6, 7, 8, 9, 11, 12, 35, 37, 39, 42** NCL (7)

(511) 4 - Pohonné hmoty.

6 - Kovové konštrukcie a zámočnícke výrobky.

7 - Stroje a obrábacie stroje všetkých druhov (s výnimkou tých, ktoré sú zahrnuté v iných triedach), motory; súkolesia a hnacie remene; poľnohospodárske stroje a liahne, stroje pre lesníctvo, mazačky; elektrotechnické zariadenia a prístroje pre domácnosť (drviče, mixéry, mlynčeky).

8 - Ručné nástroje majúce funkciu náradia v príslušných odboroch; nožiarske výrobky vrátane nožiarskych výrobkov z drahých kovov vrátane britiev a holiacich elektrických strojčekov; vidličky a lyžice; zbrane sečné a bodné; strojčky na strihanie vlasov.

9 - Prístroje a nástroje určené na vedecké a laboratórne účely; prístroje a nástroje navigačné, t.j. prístroje a nástroje určené na prenášanie rozkazov, na meranie a prístroje všeobecne používané pri riadení lodí a lietadiel; prístroje a nástroje geodetické a prístroje na bezdrôtovú telegrafiu; prístroje a nástroje na váženie a meranie, prístroje a nástroje signalizačné vrátane signálnych píšťal; prístroje a nástroje na účely záchranné a učebné; automaty uvádzané do činnosti vhadnutím mince alebo známky; elektrotermické nástroje a prístroje ako ručné elektrické zväračky a podobne; súčiastky a náhradné diely všetkých uvedených prístrojov a zariadení.

11 - Osvetľovacie a vykurovacie zariadenia na výrobu pary; zariadenia na varenie, chladenie, vetranie vrátane klimatizácie alebo zariadenia na úpravu

vzduchu, zariadenia na rozvod vody a zariadenia zdravotnícke.

12 - Pozemné vozidlá vrátane traktorov, motory a iné súčiastky pre pozemné vozidlá, poháňacie súkolesia a hnacie remene pre pozemné vozidlá; zariadenia na leteckú, lodnú a pozemnú dopravu.

35 - Prieskum trhu a verejnej mienky; sprostredkovanie obchodu a obchodných služieb.

37 - Oprava a údržba motorových vozidiel, súčiastok a príslušenstva k motorovým vozidlám, motocyklov, ich súčiastok a príslušenstva.

39 - Prekladiská nákladov a skladová činnosť.

42 - Prenájom poľnohospodárskych strojov, zariadení, strojov a nástrojov.

(540)



(550) obrazová

(732) EURIS, spol. s r. o., Šafárikova 116 A, Rožňava, SK;

(740) Ing. Dagmar Lobodová - Patentová a známková kancelária, Košice - mestská časť Dargovských hrdinov, SK;

(111) 186889

(151) 16.8.1999

(156) 29.4.2026

(180) 29.4.2036

(210) 1095-96

(220) 29.4.1996

(442) 2.12.1998

(450) 8.11.1999

(511) 6, 9, 11 NCL (7)

(511) 6 - Kovové koncové svorky; kovové laná; podložky, kovové platničky; kovové objímky; meď surová alebo ako polotovár; medené krúžky; drôt; kovové signalizačné panely s výnimkou svetelných a mechanických; elektródy na spájkovanie a zváranie; kovové svorky na káble a rúry; kovové spojovacie skrutky na káble; medený drôt neizolovaný; kovové obruče, spojky.

9 - Elektrické cievky; elektrické hlásiče; anódy; antény; skriňové rozvádzače (elektrina); signalizačné požiarne zariadenie; skrinky, škatule na reproduktory; elektrické kolektory; rozvodové skrine, spínacie skrine; elektrické vodiče; elektroinštalčné rúry; spínače; rozvodné panely; elektrické kontakty; elektrické meniče; zásuvky, zástrčky a iné elektrické spojky; reproduktory, amplióny; vypínače; elektrické káble; riadiace panely; elektrické spojky; elektrické svorky; elektrické relé; zväracie elektródy; elektrické drôty; poistky; značkovacie vlákna na elektrické drôty; automatické časové spínače; svetelné alebo mechanické signalizačné panely; bleskozvody; rádiatelefonne zariadenia; rádiatelegrafické zariadenia; telefonne prístroje; reostaty; elektrické zväračské prístroje;

telegrafné drôty; poistkový drôt; bzučiaky; materiály na elektrické vedenie; objímky elektrických káblov.

11 - Mikrovlnné rúry; osvetľovacie zariadenia vzdušných dopravných prostriedkov; zapaľovače plynu; žiarovky; elektrické lampy; objímky na svietidlá; bicyklové svietidlá; ražne; ventilátory; vykurovacie telesá; vykurovacie zariadenia, vyhrievacie zariadenia; ohrev teplej vody (bojler), kúrenie teplovodné; elektrické vykurovacie telesá; vykurovacie články; ponorné ohrievače; sušičky ako prístroje; vodovodné zariadenia; varné prístroje a zariadenia; zariadenia na sušenie; zásuvky na elektrické svetlá; osvetľovacie prístroje a zariadenia; lustre; ohrievače; pece, sporáky, piecky; chladiace zariadenia a stroje; plynové bojler; chladničky; grily; držiaky na lampy a svietidlá; lampáže, svietidlá; žiarivky; baterky (svietidlá); variče; osvetľovacie zariadenia na dopravné prostriedky; vetracie zariadenia; tienidlá na lampy; automobilové reflektory; elektrické kávovary; kozuby; ohrievadlá.

(540) ALFEX

(550) slovná

(732) ALFEX, a. s., Zvolenská cesta 5, Banská Bystrica, SK;

(740) BELEŠČÁK & PARTNERS, s.r.o., Piešťany, SK;

(111) 186901

(151) 30.8.1999

(156) 29.3.2026

(180) 29.3.2036

(210) 803-96

(220) 29.3.1996

(442) 7.10.1998

(450) 8.11.1999

(511) 6, 7, 8, 12, 17, 19, 20, 27, 35, 37, 39, 41, 42 NCL (7)

(511) 6 - Stavebný materiál z kovu, prenosné stavby z kovu, kovové kanistre, spojovací materiál z kovu.

7 - Stroje a zariadenia (okrem strojov a zariadení pre pozemné vozidlá), motory (okrem motorov pre pozemné vozidlá), časti a náhradné diely strojov a motorov (okrem častí a náhradných dielov strojov a motorov pre pozemné vozidlá).

8 - Ručné a strojové náradie a nástroje.

12 - Dopravné prostriedky, motory a hnacie stroje pre pozemné vozidlá, súkolesia a prevody pre pozemné vozidlá, náhradné diely a príslušenstvo dopravných prostriedkov, motorov a hnacích strojov pre pozemné vozidlá, pneumatiky, duše.

17 - Tesnenia, tesniace materiály, izolačné materiály, gumené obruče, spojovacie materiály, čalúnické materiály a materiály na vypchávanie z gumy alebo plastov, náhradné diely z gumy, gumené rohožky a koberce.

19 - Drevený stavebný materiál ako stavebné drevo opracované, dosky, trámy, deliace steny, panely, obklady, podlahy, parkety, podhlady, okná, dvere; telefónne búdky s výnimkou kovových; drevené prenosné stavby; drevené domy; obkladačky; dlaždice; nekovové obklady; vonkajšie plášte s výnimkou kovových; obklady stien a priečok s výnimkou kovových; interiérové a exteriérové dizajnérske, architektonické a reklamné prvky z dreva, betónu, kameňa, mramoru.

20 - Lavičky, regály, zábradlia, odpadové nádoby.  
 27 - Koberce, podlahové krytiny, rohože, rohožky.  
 35 - Služby technických odborníkov v oceňovaní a odhade hodnôt obchodných podnikov, dopravných prostriedkov, vedenie mzdovej a personálnej agendy v počítačoch.  
 37 - Rekonštrukcie, renovácie, opravy a údržba dopravných prostriedkov, strojov a zariadení, náhradných dielov, príslušenstva a pomocného materiálu na prevádzku dopravných prostriedkov, zariadení nádraží a garáží, napr. regálov, lavíc, ručného a strojového zariadenia a nástrojov, kanistrov, tesniacich a spojovacích materiálov a pod., údržba, opravy, rekonštrukcie, výstavba budov a stavieb.  
 39 - Doprava osôb a nákladov, odborné služby v odbore dopravy, skladovanie zásielok, taxislužba, prenájom dopravných prostriedkov, skladovanie dopravných prostriedkov, náhradných dielov, príslušenstva, stavebného materiálu a pomocného materiálu, zasielateľská činnosť, špedičné kancelárie, služby cestovnej kancelárie v oblasti dopravy, prepravy a sprevádzania, rezervácia miesteniek, informácie o preprave.  
 41 - Výučba vodičov a špecialistov v oblasti dopravy, rekreačné služby.  
 42 - Konštrukčná a projektová činnosť, služby cestovných kancelárií v oblasti ubytovania, stravovania, ubytovacie a stravovacie služby, vyhotovovanie odborných posudkov a vystavovanie protokolov, stanice technickej kontroly, psychologické laboratórium.

(540)



(550) obrazová

(551) kolektívna

ČSAD hl. m. Prahy, s. p., Hybernská 32, 111 21 Praha 1, CZ;  
 ČSAD ÚAN Praha-Florenc, a. s., Křížkova 4-6, 186 00 Praha 8, CZ;  
 ČSAD České Budějovice, a. s., Jeronýmova 19, 370 27 České Budějovice, CZ;  
 ČSAD autobusy Plzeň, a. s., V Malé Doubravce 27, 312 78 Plzeň, CZ;  
 ČSAD Hradec Králové, s. p., Horova 180, 501 66 Hradec Králové, CZ;  
 ČSAD Brno holding, a. s., Opuštěná 4, 656 25 Brno, CZ;  
 ČSAD Ostrava, a. s., Vítkovická 2, 709 19 Ostrava - Moravská Ostrava, CZ;  
 Slovenská autobusová doprava Bratislava, š. p., Rožňavská 2, 830 00 Bratislava, SK;  
 Slovenská autobusová doprava, Banskobystrická dopravná spoločnosť, š. p., Čs. armády 24, 974 00 Banská Bystrica, SK;

Slovenská autobusová doprava, Košická dopravná spoločnosť, š. p., Staničné nám. 9, 041 46 Košice, SK;  
 Zväz autobusovej dopravy, Štúrova 72, 949 01 Nitra, SK;  
 NAD 820 Bratislava, a. s., Rožňavská 2, 826 48 Bratislava, SK;  
 Nákladná automobilová doprava Nitra, a. s., Jakuba Haška 6, 950 47 Nitra, SK;  
 NAD - DUNTRANS, spol. s r. o., Sputnikova 2042/30, Dunajská Streda, SK;  
 (732) Združenie užívateľov kolektívnych ochranných známok, Rožňavská 2, Bratislava, SK;  
 (740) Ing. Peter Hojčuš - Patentová a známková kancelária, Bratislava - mestská časť Petržalka, SK;

**(111) 186930**

(151) 20.9.1999

(156) 11.4.2026

(180) 11.4.2036

(210) 920-96

(220) 11.4.1996

(442) 11.6.1999

(450) 10.12.1999

**(511) 3, 5, 16, 29, 30, 31, 32 NCL (7)**

(511) 3 - Pracie prostriedky a prípravky; čistiace prostriedky, leštiace a brúsne prostriedky; prostriedky proti poteniu; parfumy, toaletné prípravky bez liečivých účinkov, kozmetické prípravky, prostriedky na čistenie zubov, depilačné prostriedky, toaletné prípravky, vrecká na použitie na natáčanie vlasov, šampóny, mydlá a éterické oleje.

5 - Lekárnické, veterinárne a hygienické prípravky; diabetické prípravky na liečebné účely; potraviny pre batoľatá; náplasti, materiál na obvazy; materiály na plombovanie zubov a na ústne odtlačky; dezinfekčné prípravky; výrobky na hubenie škodlivých zvierat; fungicidy, herbicidy.

16 - Papier, výrobky z papiera, kartóny a tovar z kartónu; tlačoviny, periodické publikácie, knihy; vrecká do odpadových košov; fotografie, papiernický tovar, lepidlá, štetce, kancelárske potreby, obyčajné hracie karty.

29 - Mäso, ryby, hydina a zverina; mäsové výťažky; ovocie a zelenina konzervované, sušené a zavárané; želé, džemy, kompóty; vajcia, mlieko a mliečne výrobky; oleje a tuky jedlé.

30 - Káva, čaj, kakao, cukor, ryža, tapioka, kávové náhrady; med, sirup melasový; droždie na kysnutie; soľ, horčica; ocot, omáčky (na ochutenie); korenie; ľad na osvieženie.

31 - Poľnohospodárske, záhradkárské a lesné produkty a obilniny; čerstvé ovocie a čerstvá zelenina, živé rastliny a prírodné kvety; krmivo pre zvieratá; slad a sladové výťažky.

32 - Pivo, minerálne vody, šumivé nápoje a iné nápoje nealkoholické; nápoje a šťavy ovocné; sirupy a iné prípravky na zhotovovanie nápojov.

**(540) VALUE**

(550) slovná

- (732) Tesco Stores Limited, Tesco House, Shire Park, Kestrel Way, Welwyn Garden City AL7 1GA, GB; **(540)**
- (740) ROTT & RÚŽIČKA, Patentová, známková a právna kancelária, s. r. o., Bratislava - mestská časť Nové Mesto, SK;

**(111) 186931**

- (151) 20.9.1999  
 (156) 11.4.2026  
 (180) 11.4.2036  
 (210) 921-96  
 (220) 11.4.1996  
 (442) 11.6.1999  
 (450) 10.12.1999

**(511) 3, 5, 16, 29, 30, 31, 32** NCL (7)

(511) 3 - Pracie prostriedky a prípravky; čistiace prostriedky, leštiace a brúsne prostriedky; prostriedky proti poteniu; parfumy, toaletné prípravky bez liečivých účinkov, kozmetické prípravky, prostriedky na čistenie zubov, depilačné prostriedky, toaletné prípravky, vrecká na použitie na natáčanie vlasov, šampóny, mydlá a éterické oleje.

5 - Lekárnické, veterinárne a hygienické prípravky; diabetické prípravky na liečebné účely; potraviny pre batoľatá; náplasti, materiál na obvazy; materiály na plombovanie zubov a na ústne odtlačky; dezinfekčné prípravky; výrobky na hubenie škodlivých zvierat; fungicídy, herbicídy.

16 - Papier, výrobky z papiera, kartóny a tovar z kartónu; tlačoviny, periodické publikácie, knihy; vrecká do odpadových košov; fotografie, papiernický tovar, lepidlá, štetce, kancelárske potreby, obyčajné hracie karty.

29 - Mäso, ryby, hydina a zverina; mäsové výťažky; ovocie a zelenina konzervované, sušené a zavárané; želé, džemy, kompóty; vajcia, mlieko a mliečne výrobky; oleje a tuky jedlé.

30 - Káva, čaj, kakao, cukor, ryža, tapioka, kávové náhrady; med, sirup melasový; droždie na kysnutie; soľ, horčica; ocot, omáčky (na ochutenie); korenie; ľad na osvieženie.

31 - Poľnohospodárske, záhradkárske a lesné produkty a obilniny; čerstvé ovocie a čerstvá zelenina, živé rastliny a prírodné kvety; krmivo pre zvieratá; slad a sladové výťažky.

32 - Pivo, minerálne vody, šumivé nápoje a iné nápoje nealkoholické; nápoje a šťavy ovocné; sirupy a iné prípravky na zhotovovanie nápojov.

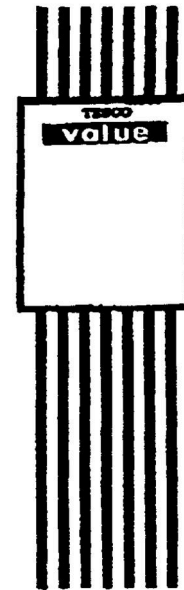

(550) obrazová

(732) Tesco Stores Limited, Tesco House, Shire Park, Kestrel Way, Welwyn Garden City AL7 1GA, GB;

(740) ROTT & RÚŽIČKA, Patentová, známková a právna kancelária, s. r. o., Bratislava - mestská časť Nové Mesto, SK;

**(111) 187812**

- (151) 17.11.1999  
 (156) 11.3.2027  
 (180) 11.3.2037  
 (210) 733-97  
 (220) 11.3.1997  
 (442) 6.8.1999  
 (450) 14.2.2000

**(511) 9, 16, 25, 41** NCL (7)

(511) 9 - Kinematografické filmy, nahrané videopásky a CD-Rom.

16 - Tlačoviny.

25 - Odevy.

41 - Zábavná a vzdelávacia činnosť poskytovaná prostredníctvom každoročného mediálneho živého televízneho programu v oblasti hraných filmov, odovzdávanie cien za záslužnú činnosť.

(540)

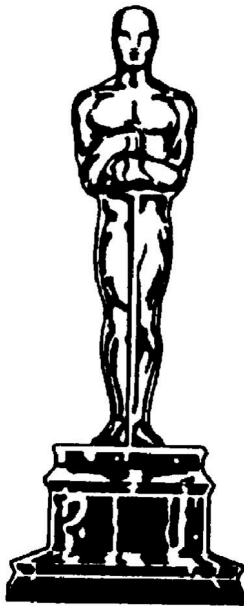

- (550) obrazová  
 (732) ACADEMY OF MOTION PICTURE ARTS AND SCIENCES, 8949 Wilshire Boulevard, Beverly Hills, California 90211, US;  
 (740) ROTT & RÚŽIČKA, Patentová, známková a právna kancelária, s. r. o., Bratislava - mestská časť Nové Mesto, SK;

**(111) 188289**

- (151) 14.12.1999  
 (156) 11.3.2027  
 (180) 11.3.2037  
 (210) 734-97  
 (220) 11.3.1997  
 (442) 10.9.1999  
 (450) 13.3.2000  
**(511) 9, 16, 25, 41** NCL (7)  
 (511) 9 - Kinematografické filmy, nahrané videopásky a CD-ROM.  
 16 - Tlačoviny.  
 25 - Odevy.  
 41 - Zábavná a vzdelávacia činnosť poskytovaná prostredníctvom každoročného mediálneho živého televízneho programu v oblasti hraných filmov, odovzdávanie cien za záslužnú činnosť.

**(540) ACADEMY AWARDS**

- (550) slovná  
 (732) ACADEMY OF MOTION PICTURE ARTS AND SCIENCES, 8949 Wilshire Boulevard, Beverly Hills, California 90211, US;  
 (740) ROTT & RÚŽIČKA, Patentová, známková a právna kancelária, s. r. o., Bratislava - mestská časť Nové Mesto, SK;

**(111) 193152**

- (151) 16.11.2000  
 (156) 10.4.2026  
 (180) 10.4.2036

- (210) 893-96  
 (220) 10.4.1996  
 (442) 14.8.2000  
 (450) 12.2.2001  
**(511) 5, 31** NCL (7)  
 (511) 5 - Veterinárne prípravky.  
 31 - Krmivá pre zvieratá.

**(540) PRESCRIPTION DIET**

- (550) slovná  
 (732) HILL'S PET NUTRITION, INC., spoločnosť zriadená podľa zákonov štátu Delaware, 6180 Sprint Parkway, Overland Park, Kansas 66211, US;  
 (740) HÖRMANN & PARTNERS s.r.o., Bratislava - mestská časť Nové Mesto, SK;

**(111) 214994**

- (151) 7.9.2006  
 (156) 9.3.2026  
 (180) 9.3.2036  
 (210) 457-2006  
 (220) 9.3.2006  
 (442) 1.6.2006  
 (450) 3.11.2006  
**(511) 9, 35, 37, 42** NCL (8)  
 (511) 9 - Prístroje na meranie, váženie a monitorovanie dopravných prostriedkov; signalizačné zariadenia; zabezpečovacie zariadenia; zariadenia na rozpoznávanie a identifikáciu; zariadenia na spracovanie údajov.  
 35 - Reklama; rozširovanie reklamných materiálov; vydávanie, aktualizovanie reklamných materiálov; uverejňovanie reklamných materiálov; uverejňovanie reklamných textov.  
 37 - Montáž a opravy telekomunikačných zariadení; pokládka, montáž, rekonštrukcia a servis podzemných a nadzemných telekomunikačných metalických vedení; rekonštrukcia a servis podzemných a nadzemných telekomunikačných optických vedení; montáž a servis analógových a digitálnych telefónnych ústrední; montáž a servis analógových a digitálnych systémov prenosu signálu; montáž a servis zabezpečovacích, monitorovacích, riadiacích a signalizačných zariadení na komunikáciách.  
 42 - Projektovanie stavieb; meranie podzemných a nadzemných telekomunikačných metalických vedení; meranie podzemných a nadzemných telekomunikačných optických vedení; meranie analógových a digitálnych telefónnych ústrední; meranie analógových a digitálnych systémov prenosu signálu; návrh a vývoj riadiaceho a simulačného softvéru; projektovanie zabezpečovacích, monitorovacích, riadiacích a signalizačných systémov.

**(540) Measure-in-Motion**

- (550) slovná  
 (732) BETAMONT s.r.o., Lieskovská cesta 456, Zvolen, SK;  
 (740) BELEŠČÁK & PARTNERS, s.r.o., Piešťany, SK;

**(111) 216044**

(151) 13.12.2006  
 (156) 24.3.2026  
 (180) 24.3.2036  
 (210) 5362-2006  
 (220) 24.3.2006  
 (442) 7.9.2006  
 (450) 1.2.2007

**(511) 6 NCL (8)**

(511) 6 - Kovové tyčky na tvrdé spájkovanie a zváranie; kovový drôt na zváranie; zliatiny na tvrdé spájky a zváranie; hliníkový drôt na zváranie; niklový drôt na zváranie; medený drôt na zváranie; ocelový drôt; železný drôt; kovové pružiny (okrem častí strojov); kovové rúrky; drôtené pletivo; oceleová páska; železná páska.

**(540)**

# KISWEL

(550) obrazová

(732) KISWEL Holdings Ltd., 70 (Hakjang-dong), Saebyeok-ro 63beon-gil, Sasang-gu, Busan, KR;

(740) Mgr. Jana Šuranová Traplová, advokátka, Bratislava - mestská časť Rača, SK;

**(111) 216584**

(151) 11.1.2007  
 (156) 4.4.2026  
 (180) 4.4.2036  
 (210) 5396-2006  
 (220) 4.4.2006  
 (442) 5.10.2006  
 (450) 1.3.2007

**(511) 28, 35, 41 NCL (8)**

(511) 28 - Gymnastické a športové potreby (okrem odevov a obuvi), hry, hračky.

35 - Reklama a komunikácia na podporu predaja potravín.

41 - Výchova; školenie; zábava; športové a kultúrne činnosti; vydávanie kníh a recenzií; požičiavanie kníh; výroba filmov a relácií, talentové agentúry; požičovne filmov, zvukových nahrávok, kinematografických premietacích zariadení a vybavenia pre divadelné scény; vydávanie videopások; usporadúvanie súťaží v oblasti výchovy a zábavy; usporadúvanie a vedenie kolokvií, konferencií, kongresov; organizovanie kultúrnych a vzdelávacích výstav; organizovanie lotérií.

**(540)**

(550) obrazová

(732) Société des Produits Nestlé S. A., Vevey, CH;

(740) Mešková Viera, Ing., Patentová a známková kancelária, Bratislava 1, SK;

**(111) 216733**

(151) 9.2.2007  
 (156) 10.3.2026  
 (180) 10.3.2036  
 (210) 469-2006  
 (220) 10.3.2006  
 (442) 3.11.2006  
 (450) 5.4.2007

**(511) 9, 16, 35, 41 NCL (8)**

(511) 9 - Zvukové a obrazové záznamy na optických, magnetických a magnetooptických nosičoch, najmä záznamy z oblasti informácií a výučby cudzích jazykov, softvér v spojení s prekladateľskou činnosťou a tlmočením, dabingom a prekladmi videokaziet.

16 - Firemné listiny, papiernický tovar, papierové propagačné materiály, informačné brožúry, fotografie, katalógy, kalendáre, mapy, noviny, časopisy, tlačivá a kancelárske potreby uvedené v tejto triede, kancelárska technika uvedená v tejto triede, náhradné diely a príslušenstvo kancelárskej techniky uvedené v tejto triede, knihy, vyučovacie pomôcky a materiály s výnimkou prístrojov a zariadení, najmä na výučbu cudzích jazykov.

35 - Maloobchodná činnosť s magnetickými nosičmi údajov, s nosičmi zvukových záznamov, s nosičmi zvukovo-obrazových záznamov, s audiovizuálnymi záznamovými diskami, so softvérom, s knihami, s učebnicami a učebnými pomôckami, organizačné a stenografické služby v spojení s použitím cudzích jazykov, reklama, reklamné agentúry, rozširovanie reklamných materiálov zákazníkom, vydávanie a aktualizovanie reklamných materiálov, rozširovanie reklamných materiálov, prenájom reklamných plôch, zásielkové reklamné služby, spracovanie textov,

uverejňovanie reklamných textov, sekretárske služby, kopírovacie služby.

41 - Vzdelávacie služby v prekladateľskej a tlmočnickej oblasti, najmä organizovanie kongresov, konferencií, sympózií, školení, prednášok, kurzov, tlačových konferencií, výstavných akcií, zábavných, športových a kultúrnych aktivít s využitím cudzích jazykov; zaisťovanie a organizácia profesionálneho vzdelávania tlmočníkov a prekladateľov; vyučovanie jazykov, zaistenie konferencií na kľúč; služby jazykovo-organizačné, prekladateľské a tlmočnicke vrátane tlmočenia s výjazdom do zahraničia; tlmočenie simultánne, doprovdné, zariadenie oficiálnych prekladov a notársky overených prekladov; dabing a preklady videokaziet, poradenské služby v spojení s použitím cudzích jazykov, zaistenie tlmočnickej techniky, jazykové preklady softvéru, vyučovanie jazykov, vydávanie periodických a neperiodických publikácií s výnimkou reklamných alebo náborových, elektronická edičná činnosť v malom - DTP služby, knižnice, pedagogické informácie, poskytovanie elektronických publikácií on-line, vydávanie on-line kníh a časopisov v elektronickej forme.

(540)



(550) obrazová

(732) EUROLINGUA JAZYKOVÁ ŠKOLA, spol. s r. o., Komárnická 26, Bratislava, SK;

(740) Ing. Dalibor Gruber - GELE, Košice - mestská časť Západ, SK;

(111) 216788

(151) 9.2.2007

(156) 9.5.2026

(180) 9.5.2036

(210) 872-2006

(220) 9.5.2006

(442) 3.11.2006

(450) 5.4.2007

(511) 44 NCL (8)

(511) 44 - Fyzioterapia; lekárske služby; masáže; súkromné kliniky alebo sanatóriá; zdravotné strediská; zdravotnícka starostlivosť; zotavovne; zotavovne pre rekonvalescentov.

(540) ADELI

(550) slovná

(732) Xvest Holding, a.s., Branická 213/53, Braník, Praha 4, CZ;

(111) 216789

(151) 9.2.2007

(156) 9.5.2026

(180) 9.5.2036

(210) 873-2006

(220) 9.5.2006

(442) 3.11.2006

(450) 5.4.2007

(511) 44 NCL (8)

(511) 44 - Fyzioterapia; lekárske služby; masáže; súkromné kliniky alebo sanatóriá; zdravotné strediská; zdravotnícka starostlivosť; zotavovne; zotavovne pre rekonvalescentov.

(540)



(550) obrazová

(591) modrá, sivá, biela, čierna

(732) Xvest Holding, a.s., Branická 213/53, Braník, Praha 4, CZ;

(111) 216881

(151) 9.2.2007

(156) 16.3.2026

(180) 16.3.2036

(210) 522-2006

(220) 16.3.2006

(442) 3.11.2006

(450) 5.4.2007

(511) 9, 38, 41 NCL (8)

(511) 9 - Nosiče zvuku s nahrávkami, predovšetkým hudobných a hudobno-slovných diel.

38 - Rozhlasové vysielanie.

41 - Výroba rozhlasových programov (relácií), vydavateľská činnosť (vydávanie hudobných a hudobno-slovných diel).

(540) Sobotník

(550) slovná

(732) Slovenská televízia a rozhlas, Mlynská Dolina, Bratislava - mestská časť Karlova Ves, SK;

(111) 216890

(151) 9.2.2007

(156) 17.3.2026

(180) 17.3.2036

(210) 533-2006

(220) 17.3.2006

(442) 3.11.2006

(450) 5.4.2007

(511) 1, 11, 16, 35, 37, 39 NCL (8)

(511) 1 - Filtračné materiály ako chemické prípravky, chemické prípravky na čistenie vody, prípravky na zmäkčovanie vody, minerálne látky, rastlinné látky alebo plastické látky v surovom stave.

11 - Zariadenia a stroje na čistenie vody, zariadenia a stroje na úpravu vody, zariadenia a stroje na filtrovanie vody, zariadenia na privod vody, prístroje na filtrovanie a čistenie vody v akváriách; prístroje na výrobu ľadu, sterilizátory vody, prístroje a zariadenia

na zmäkčenie vody, zariadenia na dezinfikovanie, zariadenia na čistenie odpadových vôd, destilačné prístroje, destilačné veže, filtre na pitnú vodu, filtre ako časti zariadení pre priemysel alebo domácnosť, chladiace zariadenia na chladenie tekutín a vody, ohrievače vody.

16 - Firemné listiny, papierové propagačné materiály, letáky, prospekty, tlačivá a kancelárske potreby s výnimkou nábytku uvedené v tejto triede, kancelárska technika, náhradné diely a príslušenstvo kancelárskej techniky uvedené v tejto triede.

35 - Maloobchodné služby v oblasti strojárskych výrobkov, technológií v oblasti úpravy vôd, hutníckych výrobkov, hutníckych materiálov, strojov, strojních zariadení, drevárskych výrobkov, nábytku, bytových doplnkov, stavebných materiálov, elektrospotrebičov, spotrebnej elektroniky, skla, porcelánu, keramiky, železiarskych výrobkov, remeselníckych potrieb, armatúr a výrobkov z plastov, elektroinštalačného materiálu, výpočtovej a kancelárskej techniky, zdravotníckych materiálov, kožiarskeho tovaru, papiera a piapierníckych výrobkov, kancelárskych potrieb, kníh, polygrafických výrobkov, odevov, textilu, potravín, kozmetických výrobkov, čistiacich prostriedkov, farieb, lakov, hračiek, alkoholických a nealkoholických nápojov, dopravných prostriedkov, autosúčiastok, autosplyňovačov, tabakových výrobkov, ovocia, zeleniny, poľnohospodárskych produktov, kvetov, ropy a ropných produktov, palív, olejov, pohonných hmôt, kovov a kovových výrobkov, kamenárskych výrobkov, obrábacích strojov, stavebných strojov, poľnohospodárskych strojov a náradia; činnosti reklamnej agentúry; rozširovanie, vydávanie a aktualizovanie reklamných materiálov, prenájom reklamných plôch, zásielkové reklamné služby, uverejňovanie reklamných textov, prenájom kancelárskych strojov a zariadení, aranžovanie výkladov, inzertné činnosti, obchodné prieskumy, obchodný manažment, marketingové štúdie, analýzy nákladov, kopírovanie; organizovanie výstav na obchodné, komerčné a reklamné účely; poradenstvo v obchodnej činnosti, obchodný alebo podnikateľský prieskum; prenájom kancelárskych strojov a zariadenia.

37 - Prenájom stavebných strojov a zariadení, demolácia budov, čistiace práce, čistenie okien, čistenie exteriérov budov, čistenie interiérov budov, dláždičské práce, pokládka parkiet a podláh, montovanie lešení, čalúnenie, čalúnnické práce, čalúnnické opravy, údržba nábytku, reštaurovanie nábytku; inštalácia, údržba a servis technického vybavenia alebo technických zariadení slúžiacich na úpravu a čistenie vody; inštalácia, montáž, údržba a opravy strojov na úpravu vôd, zariadení na úpravu vôd, technológií na úpravu vôd, chladiarenských zariadení, osvetľovacích zariadení, sanitárnych zariadení, tepelných zariadení, ventilačných a klimatizačných zariadení, strojních a priemyselných zariadení, zemniacich zariadení, vodovodných a plynových zariadení; izolačné práce, pokrývačské práce, klampiarske práce, inštalatárske

práce, maliarske práce, natieračské práce, tapetárske práce, lakovacie práce, glazovacie práce, sadrovacie práce, tapetárske práce, maľovanie a opravy reklamných tabúl, vŕtanie.

39 - Balenie tovarov, skladovanie, uskladňovanie tovarov; prenajímanie dopravných mechanizmov, prenájom automobilov, prenájom garáží; prenájom chladiarenských boxov, sprostredkovanie prepravy; autobusová doprava, autobusová preprava, nákladná doprava, kamiónová doprava, osobná doprava, preprava cenností, doprava pancierovými vozidlami, kuriérske služby.

(540)

**waleon**  
úprava vody

(550) obrazová

(732) SevenEleven s. r. o., Brestová 1, Košice, SK;

(740) Ing. Dalibor Gruber - GELE, Košice - mestská časť Západ, SK;

(111) 216949

(151) 9.2.2007

(156) 30.6.2026

(180) 30.6.2036

(210) 1223-2006

(220) 30.6.2006

(442) 3.11.2006

(450) 5.4.2007

(511) 32 NCL (8)

(511) 32 - Pivo; minerálne a sytené vody a iné nealkoholické nápoje; ovocné nápoje a ovocné šťavy; sirupy a iné prípravky na výrobu nápojov.

(540)



- (550) obrazová  
 (591) modrá, biela, žltá, zlatá, červená, oranžová, fialová, hnedá  
 (732) Plzeňský Prazdroj Slovensko, a.s., Pivovarská 2270/9, Veľký Šariš, SK;  
 (740) BELEŠČÁK & PARTNERS, s.r.o., Piešťany, SK;

**(111) 217092**

- (151) 14.3.2007  
 (156) 19.4.2026  
 (180) 19.4.2036  
 (210) 746-2006  
 (220) 19.4.2006  
 (442) 7.12.2006  
 (450) 3.5.2007

**(511) 16, 35, 36, 37, 41, 42 NCL (8)**

(511) 16 - Baliaci papier, blahoprajné pohľadnice, brožované knihy, brožúry, brožúrky, bublinkové obaly z plastických materiálov na balenie, časopisy, etikety s výnimkou textilných, fotografie, grafické zobrazenie, grafiky, kalendáre, kartón, lepenka, kávové filtre, papierové, knihy, lepenkové alebo papierové škatule, lepenkové alebo papierové obaly na fľaše, lepenkové platne (papiernický tovar), lepiace pásky na kancelárske účely a použitie v domácnosti, leporelá, mapy, obálky (papiernický tovar), obaly (papiernický tovar), obrazy, papiernický tovar, periodické a neperiodické publikácie, plagáty, predmety z kartónu, prospekty, pútače z papiera alebo lepenky, reklamné tabule z papiera, kartónu alebo lepenky, reprodukcie grafické, tlačené reklamné materiály, umelohmotné fólie na balenie, vrecia z papiera alebo plastických materiálov, vrecká z papiera alebo plastických materiálov.

35 - Analýzy nákupných cien, veľkoobchodných cien, automatizované spracovanie dát v administratíve, barterové operácie, komerčné informačné kancelárie, marketing, marketingové štúdie, obchodné administratívne služby, obchodné alebo podnikateľské informácie, obchodný alebo podnikateľský prieskum, obchodný manažment a podnikové poradenstvo, prenájom reklamných materiálov, reklama, reklamná a propagačná činnosť, reklamné agentúry, rozširovanie reklamných oznamov, rozširovanie reklamných materiálov zákazníkom (letáky, prospekty, tlačivá, vzorky), vydávanie a rozširovanie reklamných textov, vydávanie reklamných alebo náborových textov, uverejňovanie reklamných textov, zásielkové reklamné služby, podpora predaja (pre tretie osoby), pomoc pri riadení komerčných a priemyselných podnikov, pomoc pri riadení obchodnej činnosti, poradenské služby v oblasti obchodného alebo podnikateľského riadenia, poradenstvo pre vedenie podnikov, poradenstvo v obchodnej činnosti, poskytovanie obchodných alebo podnikateľských informácií, poskytovanie pomoci pri riadení obchodných alebo priemyselných podnikov, prieskum trhu, profesionálne obchodné alebo podnikateľské poradenstvo, revízia účtov, rozmnožovanie a kopírovanie dokumentov, sekretárske služby, spracovanie textov, sprostredkovanie kompenzačných obchodov s tovarom na vnútroštátnej a medzinárodnej

úrovni, sprostredkovanie obchodu s tovarom, účtovníctvo, uverejňovanie reklamných textov, vedenie kartoték v počítači, vedenie účtovných kníh, vydávanie a aktualizovanie reklamných materiálov, vzťahy s verejnosťou (prieskum vzťahov medzi podnikmi, inštitúciami a spoločenským prostredím), zbieranie údajov do počítačových databáz, zaraďovanie údajov v počítačových databázach, zostavovanie výpisov z účtov, zhromažďovanie, zoraďovanie dát v platobnom styku, maloobchodná činnosť so stavebným materiálom, stavebnými dielcami a surovinami, technologickými zariadeniami, elektroinštaláčnym a vodoinštaláčnym materiálom, vykurovacou a klimatizačnou technikou, elektronikou a elektrotechnikou, výrobkami z dreva, kovu, plastov, skla a porcelánu, odevmi, textilom, obuvou, potravinami, alkoholickými a nealkoholickými nápojmi, tabakom a drogériovým tovarom, veľkoobchodná činnosť so stavebným materiálom, stavebnými dielcami a surovinami, technologickými zariadeniami, elektroinštaláčnym a vodoinštaláčnym materiálom, vykurovacou a klimatizačnou technikou, elektronikou a elektrotechnikou, výrobkami z dreva, kovu, plastov, skla a porcelánu, odevmi, textilom, obuvou, potravinami, alkoholickými a nealkoholickými nápojmi, tabakom a drogériovým tovarom, maloobchodná činnosť v oblasti bazénov, veľkoobchodná činnosť v oblasti bazénov, sprostredkovanie uvedených služieb v tejto triede.

36 - Finančný lízing, inkasovanie nájomného, kancelárie zaoberajúce sa inkasovaním pohľadávok, lízing motorových vozidiel, nehnuteľnosti, oceňovanie a odhady nehnuteľností, prenájom bytov, prenájom nehnuteľností, realitné kancelárie, správa nehnuteľností, sprostredkovanie nehnuteľností, sprostredkovanie uvedených služieb v tejto triede, vedenie nájomných bytov.

37 - Profesionálne odborné poradenstvo týkajúce sa stavebných prác a zateplovania budov, demolácia budov, dozor nad stavbami, stavebné informácie, vykonávanie inžinierskych, priemyselných, bytových a občianskych stavieb, prípravné a pomocné stavené práce, čistenie, čistenie exteriérov a interiérov, čistenie komínov, prenájom čistiacich strojov, inštalácia a opravy chladiacich a klimatizačných zariadení, informácie o opravách, izolovanie proti vlhkosti, izolovanie stavieb, klampiárstvo a inštalatérstvo, inštalácia, čistenie a údržba kotlov, montáž kuchynských zariadení, montáž a opravy vzduchotechnických zariadení, montáž a opravy klimatizačných zariadení, montáž a opravy vykurovacích zariadení, montáž inštalácia a opravy okien, dverí a iných stavebných prvkov, montáž, kladenie, servis, sanácie a opravy podláh a parkiet, realizácia fasád so zateplením a bez zateplenia, exteriérové a interiérové maľovanie a natieranie, montovanie lešení, murárstvo, údržba nábytku, montáž a opravy pecí, pokrývačské práce na strechách, inštalácia a opravy požiarnych hlásičov a poplašných systémov proti vlámaniu, stavebné informácie, dozor nad stavbami, demolácia budov,

tapetovanie, montovanie a opravy telefónov, opravy umeleckých stolárskych výrobkov, utesňovanie stavieb a budov, inštalácia a opravy výťahov, sprostredkovanie uvedených služieb.

41 - Fotografická reportáž, fotografovanie, tvorba videozáznamov na zmluvnom základe, požičiavanie nahratých nosičov zvukových a zvukovo-obrazových záznamov, vydávanie periodických a neperiodických publikácií s výnimkou reklamných, vydavateľská činnosť s výnimkou vydávania reklamných textov, sprostredkovanie uvedených služieb v tejto triede.

42 - Prieskumy (inžinierske práce), inžinierska činnosť vo výstavbe, projektovanie stavieb, projektovanie vodohospodárskych stavieb, projektovanie technického, technologického a energetického vybavenia stavieb, vypracovanie stavebných výkresov, technický prieskum, výskum a vývoj nových výrobkov pre tretie osoby, navrhovanie pre tretie osoby, priemyselný dizajn, dizajn nábytku a bytového zariadenia, výzdoba interiérov, architektonické poradenstvo, sprostredkovanie uvedených služieb.

#### (540) ENVIROLINE

(550) slovná

(732) Envirolin, s.r.o., Košice, Svätoplukova 1477/37, Košice - mestská časť Staré Mesto, SK;

(740) Ing. Ivan Belička - Markoffice - známková, patentová a súdnoznalecká kancelária, Banská Bystrica, SK;

#### (111) 217117

(151) 14.3.2007

(156) 31.5.2026

(180) 31.5.2036

(210) 1035-2006

(220) 31.5.2006

(442) 7.12.2006

(450) 3.5.2007

(511) 18 NCL (8)

(511) 18 - Aktovky; dámske kabelky; kľúčenky; peňaženky; cestovné tašky; kufre; batohy; opasky; výrobky z kože a z imitácie kože patriace do tejto triedy.

#### (540) MERCUCIO

(550) slovná

(732) Močary Peter, Hollého 306, Krušovce, SK;

#### (111) 217185

(151) 14.3.2007

(156) 19.5.2026

(180) 19.5.2036

(210) 5565-2006

(220) 19.5.2006

(442) 7.12.2006

(450) 3.5.2007

(511) 9, 16, 35, 40, 41 NCL (8)

(511) 9 - Kompaktné disky; magnetické disky; optické disky; optické kompaktné disky; elektronické publikácie stiahnuté z telekomunikačnej siete; magnetické médiá; magnetické pásky; optické nosiče údajov; CD a DVD nosiče; videokazety; nahrané počítačové programy.

16 - Knihársky materiál; knihy; knižné záložky; publikácie; tlačoviny; periodické a neperiodické tlačoviny.

35 - Reklamné agentúry; kopírovanie alebo rozmnožovanie dokumentov; lepenie plagátov; reklama; organizovanie výstav na obchodné a reklamné účely; zaobstarávanie predplatného pre tretie osoby; reklama; rozširovanie reklamných materiálov zákazníkom (letáky prospekty, tlačivá, vzorky); vydávanie aktualizované reklamných materiálov; rozširovanie reklamných oznamov; zásielkové reklamné služby; spracovanie textov.

40 - Tlač, tlačenie.

41 - Akadémie (vzdelávanie); elektronická edičná činnosť v malom (DTP služby); informácie o možnostiach rozptýlenia; informácie o možnostiach zábavy; informácie o výchove a vzdelávaní; výchovno-zábavné klubové služby; služby pojazdných knižníc; knižnice (požičovne kníh); organizovanie a vedenie konferencií, kolokvií, kongresov, seminárov a sympózií; organizovanie kultúrnych alebo vzdelávacích výstav; organizovanie športových súťaží; organizovanie živých vystúpení; plánovanie a organizovanie večierkov; služby pre oddych a rekreáciu; rezervácia vstupeniek; školenie; zverejňovanie textov okrem reklamných; on-line vydávanie kníh a časopisov v elektronickej forme; vydávanie kníh, periodických a neperiodických publikácií; výroba videofilmov; výroba divadelných alebo iných predstavení; výroba dokumentárnych filmov a expozícií; výroba rozhlasových a televíznych programov; zábava pobavenie; živé predstavenie; vydávanie publikácií na CD a DVD nosičoch, magnetických kazetách a videokazetách; vydávanie publikácií nie na reklamné účely; publikačná činnosť s výnimkou vydávania reklamných materiálov.

(540)

## LIBRI HISTORIAE

(550) obrazová

(732) LIBRI HISTORIAE, Donnerova 11, Bratislava, SK;

(740) Advokátska, patentová a známková kancelária BRICHTA & PARTNERS, Brichtová Tatiana, JUDr. advokátka, Bratislava, SK;

#### (111) 217361

(151) 14.3.2007

(156) 25.4.2026

(180) 25.4.2036

(210) 5474-2006

(220) 25.4.2006

(442) 7.12.2006

(450) 3.5.2007

(511) 3 NCL (8)

(511) 3 - Prípravky na čistenie a leštenie povrchov dopravných prostriedkov, najmä automobilov.

#### (540) ORIGINALTEMPO

(550) slovná

- (732) DRUCHEMA, družstvo pro chemickou výrobu a služby, Služeb 3, Praha 10 - Strašnice, CZ; **(540)**  
 (740) ROTT & RŮŽIČKA, Patentová, známková a právna kancelária, s. r. o., Bratislava - mestská časť Nové Mesto, SK;

**(111) 217854**

- (151) 9.5.2007  
 (156) 31.7.2026  
 (180) 31.7.2036  
 (210) 5863-2006  
 (220) 31.7.2006  
 (442) 1.2.2007  
 (450) 6.7.2007

**(511) 6, 7, 11, 12, 19, 20, 28, 31, 35, 37** NCL (8)

(511) 6 - Kovové bazény.

7 - Elektrické rotačné sekačky, akumulátorové sekačky, benzínové bubnové sekačky, elektrické záhradné vysávače, elektrické samohybné sekačky, elektrické kultivátory, reťazové píly, strunové sekačky, motorové kosy, elektrické plotové nožnice, drviče záhradného odpadu, elektrické čerpadlá, elektrické tlakové umývačky, chrbtové postrekovače ako stroje, motorové vrtáky ako stroje, zväracie súpravy ako stroje, kompresory, snehové frézy, pracovné poľnohospodárske nástroje na traktor (pluh, obrábač sena, kypriče, radlice, plečky a pod.), generátory elektriny.

11 - Záhradné grily, záhradné postrekovacie zariadenia, zariadenia na zásobovanie vodou.

12 - Záhradné traktory, prídavné vozíky za traktory.

19 - Nekovové bazény.

20 - Záhradný nábytok, kompostery.

28 - Prenosné bazény (tovar na hranie).

31 - Trávové a ďatelinotrávnaté zmesi semien.

35 - Podpora predaja formou poskytovania zliav; podnikateľské poradenstvo v oblasti predaja iným prevádzkovateľom živností a konečným spotrebiteľom; maloobchodné služby v oblasti poľnohospodárskych strojov, záhradnej a lesnej techniky, reklama; sprostredkovanie obchodu s tovarom.

37 - Servis, opravy a údržba poľnohospodárskych strojov, záhradnej a lesnej techniky.



## Béďo Trávniček

(550) obrazová

(591) zelená, hnedá, sivá, modrá, žltá

(732) Mountfield SK, s.r.o., Kollárova 4571/85, Martin, SK;

(740) LITVÁKOVÁ A SPOL., s. r. o., Bratislava - mestská časť Nové Mesto, SK;

**(111) 218168**

(151) 8.6.2007

(156) 8.9.2026

(180) 8.9.2036

(210) 1664-2006

(220) 8.9.2006

(442) 1.3.2007

(450) 2.8.2007

**(511) 3, 5** NCL (8)

(511) 3 - Bieliace prípravky a iné práce prostriedky a látky na čistenie bielizne a šatstva, leštiace, čistiace, odmasťovacie a abrazívne prípravky, toaletné prípravky neobsahujúce liečivé prísady; mydlá, parfuméria, éterické a vonné oleje, kozmetické prípravky, vlasové vody, prípravky na čistenie zubov, zubné pasty a ďalší tovar zahrnutý v tejto triede.

5 - Farmaceutické a veterinárne prípravky, hygienické prípravky, zdravotnícke prípravky na lekárske účely, dietetické látky upravené na lekárske účely, potrava pre dojčatá, náplasti, obväzový materiál, materiály na plombovanie zubov a na zubné odtlačky, dentálne vosky, dezinfekčné prípravky, prípravky na ničenie škodcov, fungicídy, herbicídy.

**(540) MAGNEX**

(550) slovná

(732) Vitabalans Oy, Varastokatu 8, FI-13500 Hämeenlinna, FI;

(740) PATENTSERVIS Bratislava, akciová spoločnosť, Bratislava - mestská časť Rača, SK;

**(111) 218184**

(151) 8.6.2007

(156) 19.9.2026

(180) 19.9.2036

(210) 1717-2006

(220) 19.9.2006

(442) 1.3.2007

(450) 2.8.2007

**(511) 9, 16, 37, 38, 41, 42 NCL (9)**

(511) 9 - Počítačový softvér vrátane softvéru na zálohovanie dát, vyhľadávanie, spracovanie, vyhodnocovanie a indexovanie informácií, nahraný softvér na optických nosičoch údajov, CD a DVD diskoch a magnetických médiách; softvér nahrateľný zo vzdialených počítačov; serverový softvér, softvér na správu počítačových systémov, správu počítačov; monitorovací a komunikačný softvér; hardvér na získavanie, spracovanie a indexovanie dát a informácií; sieťové počítače vrátane počítačových doplnkov; periférne zariadenia počítačov.

16 - Periodické a neperiodické publikácie týkajúce sa správy počítačových systémov, manažmentu technických a obchodných činností súvisiacich s prevádzkou a využitím výpočtovej techniky; tlačoviny informačného charakteru; príručky pre používateľov softvéru.

37 - Montáž, inštalácia, oprava a údržba výpočtovej techniky.

38 - Elektronická pošta, počítačová komunikácia, vytváranie dočasných a trvalých počítačových sietí, prenos správ a obrazových informácií pomocou počítača; telefónna komunikácia; služby zabezpečujúce vstup do telekomunikačných sietí, telekonferenčné služby vrátane videokonferencií, sprostredkovanie poskytovania telekomunikačného pripojenia do svetovej počítačovej siete, sprostredkovanie poskytovania užívateľského pripojenia do svetovej počítačovej siete, sprostredkovanie telefónnej komunikácie, poradenstvo v oblasti telekomunikačných služieb; poskytovanie služieb na komunikáciu medzi užívateľmi v reálnom čase (chatting); on-line prístup ku správam, novinám a informáciám.

41 - On-line vydávanie publikácií, elektronická publikačná činnosť v oblasti správy počítačových systémov, manažmentu technických a obchodných činností súvisiacich s prevádzkou a využitím výpočtovej techniky; produkcia multimediálnych diel, on-line poskytovanie informácií pomocou počítačovej siete; poskytovanie elektronických publikácií on-line bez možnosti kopírovania; vzdelávanie v oblasti výpočtovej techniky, obchodu a podnikania; vzdelávacie služby pomocou výpočtovej techniky; zabezpečovanie výcvikov, kurzov a školení.

42 - Grafický dizajn; hostovanie na webových stránkach; hostovanie počítačových serverov; správa počítačových serverov a počítačových sietí; inštalácia počítačových programov; automatizované spracovanie údajov; obnovovanie počítačových databáz; počítačové programovanie; servis

počítačových programov; poradenské služby v oblasti počítačového hardvéru a softvéru; prenájom počítačového softvéru; prenájom počítačovej pamäťovej kapacity; prenájom počítačového strojového času; vytváranie a udržiavanie webových stránok pre zákazníkov; analýza softvéru; analýza počítačového hardvéru; navrhovanie počítačových systémov a dátových sietí; sprostredkovanie hostovania počítačových serverov; sprostredkovanie grafického dizajnu; poradenské, konzultačné a expertízne služby v oblasti počítačových softvérov a hardvérov; poskytovanie informácií v oblasti počítačových softvérov a hardvérov; tvorba softvéru; zabezpečovanie a poskytovanie inteligentného komunikačného a monitorovacieho systému na správu počítačových systémov; počítačová podpora technických a obchodných procesov vo firmách.

**(540) C-Monitor**

(550) slovná

(732) SEAL IT Services, s.r.o., Topoľová 4, Bratislava, SK;

(740) BRICHTA &amp; PARTNERS s. r. o., Bratislava - mestská časť Staré Mesto, SK;

**(111) 218187**

(151) 8.6.2007

(156) 19.9.2026

(180) 19.9.2036

(210) 1722-2006

(220) 19.9.2006

(442) 1.3.2007

(450) 2.8.2007

**(511) 9, 16, 38, 41, 42 NCL (8)**

(511) 9 - Počítačový softvér vrátane softvéru na zálohovanie dát, vyhľadávanie, spracovanie, vyhodnocovanie a indexovanie informácií, nahraný softvér na optických nosičoch údajov, CD a DVD diskoch a magnetických médiách; softvér nahrateľný zo vzdialených počítačov; serverový softvér, softvér na správu počítačových systémov, správu počítačov; monitorovací a komunikačný softvér; hardvér na získavanie, spracovanie a indexovanie dát a informácií; sieťové počítače vrátane počítačových doplnkov; periférne zariadenia počítačov.

16 - Periodické a neperiodické publikácie týkajúce sa správy počítačových systémov, manažmentu technických a obchodných činností súvisiacich s prevádzkou a využitím výpočtovej techniky; tlačoviny informačného charakteru; príručky pre používateľov softvéru.

38 - Elektronická pošta, počítačová komunikácia, vytváranie dočasných a trvalých počítačových sietí, prenos správ a obrazových informácií pomocou počítača; telefónna komunikácia; služby zabezpečujúce vstup do telekomunikačných sietí, telekonferenčné služby vrátane videokonferencií, sprostredkovanie poskytovania telekomunikačného pripojenia do svetovej počítačovej siete, sprostredkovanie poskytovania užívateľského pripojenia do svetovej počítačovej siete, sprostredkovanie telefónnej komunikácie, poradenstvo v oblasti

telekomunikačných služieb; prevádzka výpočtovej techniky; poskytovanie služieb na komunikáciu medzi užívateľmi v reálnom čase (chatting); on-line prístup ku správam, novinám a informáciám.

41 - On-line vydávanie publikácií, elektronická publikačná činnosť v oblasti správy počítačových systémov, manažmentu technických a obchodných činností súvisiacich s prevádzkou a využitím výpočtovej techniky; produkcia multimedialných diel, on-line poskytovanie informácií pomocou počítačovej siete; poskytovanie elektronických publikácií on-line bez možnosti kopírovania; vzdelávanie v oblasti výpočtovej techniky, obchodu a podnikania; vzdelávacie služby pomocou výpočtovej techniky; zabezpečovanie výcvikov, kurzov a školení.

42 - Grafický dizajn; hostovanie na webových stránkach; hostovanie počítačových serverov; správa počítačových serverov a počítačových sietí; inštalácia počítačových programov; automatizované spracovávanie údajov; obnovovanie počítačových databáz; počítačové programovanie; servis počítačových programov; poradenské služby v oblasti počítačového hardvéru a softvéru; prenájom počítačového softvéru; prenájom počítačovej pamätevej kapacity; prenájom počítačového strojového času; vytváranie a udržiavanie webových stránok pre zákazníkov; analýza softvéru; analýza počítačového hardvéru; navrhovanie počítačových systémov a dátových sietí; sprostredkovanie hostovania počítačových serverov; sprostredkovanie grafického dizajnu; poradenské, konzultačné a expertízne služby v oblasti počítačových softvérov a hardvérov; poskytovanie informácií v oblasti počítačových softvérov a hardvérov; tvorba softvéru; zabezpečovanie a poskytovanie inteligentného komunikačného a monitorovacieho systému na správu počítačových systémov; počítačová podpora technických a obchodných procesov vo firmách.

(540)

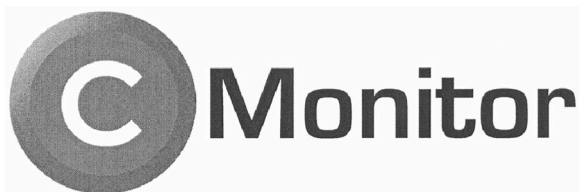

(550) obrazová

(732) SEAL IT Services, s. r. o., Topoľová 4, Bratislava, SK;

(740) BRICHTA &amp; PARTNERS s. r. o., Bratislava - mestská časť Staré Mesto, SK;

**(111) 218189**

(151) 8.6.2007

(156) 19.9.2026

(180) 19.9.2036

(210) 1724-2006

(220) 19.9.2006

(442) 1.3.2007

(450) 2.8.2007

**(511) 9, 38, 42** NCL (8)

(511) 9 - Počítačový softvér vrátane softvéru na zálohovanie dát, vyhľadávanie, spracovanie, vyhodnocovanie a indexovanie informácií, nahraný softvér na optických nosičoch údajov, CD a DVD diskoch a magnetických médiách; softvér nahrateľný zo vzdialených počítačov; serverový softvér, softvér na správu počítačových systémov, správu počítačov; monitorovací a komunikačný softvér; hardvér na získavanie, spracovanie a indexovanie dát a informácií; sieťové počítače vrátane počítačových doplnkov; periférne zariadenia počítačov.

38 - Elektronická pošta, počítačová komunikácia, vytváranie dočasných a trvalých počítačových sietí, prenos správ a obrazových informácií pomocou počítača; telefónna komunikácia; služby zabezpečujúce vstup do telekomunikačných sietí, telekonferenčné služby vrátane videokonferencií, sprostredkovanie poskytovania telekomunikačného pripojenia do svetovej počítačovej siete, sprostredkovanie poskytovania užívateľského pripojenia do svetovej počítačovej siete, sprostredkovanie telefónnej komunikácie, poradenstvo v oblasti telekomunikačných služieb; prevádzka výpočtovej techniky; poskytovanie služieb na komunikáciu medzi užívateľmi v reálnom čase (chatting); on-line prístup ku správam, novinám a informáciám.

42 - Grafický dizajn; hostovanie na webových stránkach; hostovanie počítačových serverov; správa počítačových serverov a počítačových sietí; inštalácia počítačových programov; automatizované spracovávanie údajov; obnovovanie počítačových databáz; počítačové programovanie; servis počítačových programov; poradenské služby v oblasti počítačového hardvéru a softvéru; prenájom počítačového softvéru; prenájom počítačovej pamätevej kapacity; prenájom počítačového strojového času; vytváranie a udržiavanie webových stránok pre zákazníkov; analýza softvéru; analýza počítačového hardvéru; navrhovanie počítačových systémov a dátových sietí; sprostredkovanie hostovania počítačových serverov; sprostredkovanie grafického dizajnu; poradenské, konzultačné a expertízne služby v oblasti počítačových softvérov a hardvérov; poskytovanie informácií v oblasti počítačových softvérov a hardvérov; tvorba softvéru; zabezpečovanie a poskytovanie inteligentného komunikačného a monitorovacieho systému na správu počítačových systémov; počítačová podpora technických a obchodných procesov vo firmách.

**(540) C-BackupPlus**

(550) slovná

(732) SEAL IT Services, s. r. o., Topoľová 4, Bratislava, SK;

(740) BRICHTA &amp; PARTNERS s. r. o., Bratislava - mestská časť Staré Mesto, SK;

**(111) 218273**

(151) 8.6.2007

(156) 19.9.2026

(180) 19.9.2036

(210) 1721-2006

- (220) 19.9.2006  
 (442) 1.3.2007  
 (450) 2.8.2007  
 (511) **9, 16, 35, 37, 38, 41, 42** NCL (9)  
 (511) 9 - Počítačový softvér vrátane softvéru na zálohovanie dát, vyhľadávanie, spracovanie, vyhodnocovanie a indexovanie informácií, nahraný softvér na optických nosičoch údajov, CD a DVD diskoch a magnetických médiách; softvér nahrateľný zo vzdialených počítačov; serverový softvér, softvér na správu počítačových systémov, správu počítačov; monitorovací a komunikačný softvér; hardvér na získavanie, spracovanie a indexovanie dát a informácií; sieťové počítače vrátane počítačových doplnkov; periférne zariadenia počítačov.  
 16 - Periodické a neperiodické publikácie týkajúce sa správy počítačových systémov, manažmentu technických a obchodných činností súvisiacich s prevádzkou a využitím výpočtovej techniky; tlačoviny informačného charakteru; príručky pre používateľov softvéru.  
 35 - Maloobchodné služby v oblasti výpočtovej techniky; maloobchodné služby v oblasti počítačového softvéru; rozširovanie reklamných oznamov, vydávanie, aktualizovanie reklamných materiálov, uverejňovanie reklamných textov, vydávanie reklamných alebo náborových textov, prenájom reklamných priestorov vrátane virtuálnych; spracovanie textov; reklamná a inzertná činnosť prostredníctvom akéhokoľvek média, najmä prostredníctvom dátovej alebo informačnej siete; on-line reklama na počítačovej komunikačnej sieti, poskytovanie informácií vrátane multimediálnych a iných informačných produktov všetkých druhov reklamného charakteru; prenájom reklamných informačných a komunikačných miest; sprostredkovanie v obchodných vzťahoch; automatizované spracovanie dát; nákup a predaj uvedených tovarov a služieb (maloobchod, veľkoobchod); sprostredkovateľská činnosť v oblasti obchodu; obchodný manažment a podnikové poradenstvo; on-line sprostredkovanie obchodu pomocou svetovej počítačovej siete, on-line nákup tovaru a služieb pomocou svetovej počítačovej siete.  
 37 - Montáž, inštalácia, údržba a opravy výpočtovej techniky, poradenstvo v oblasti montáže, inštalácie, údržby a opráv výpočtovej techniky; údržba a administrácia počítačových systémov.  
 38 - Elektronická pošta, počítačová komunikácia, vytváranie dočasných a trvalých počítačových sietí, prenos správ a obrazových informácií pomocou počítača; telefónna komunikácia; služby zabezpečujúce vstup do telekomunikačných sietí, telekonferenčné služby vrátane videokonferencií, sprostredkovanie poskytovania telekomunikačného pripojenia do svetovej počítačovej siete, sprostredkovanie poskytovania užívateľského pripojenia do svetovej počítačovej siete, sprostredkovanie telefónnej komunikácie, poradenstvo v oblasti telekomunikačných služieb; poskytovanie služieb na

komunikáciu medzi užívateľmi v reálnom čase (chatting); on-line prístup ku správam, novinám a informáciám.

41 - On-line vydávanie publikácií, elektronická publikačná činnosť v oblasti správy počítačových systémov, manažmentu technických a obchodných činností súvisiacich s prevádzkou a využitím výpočtovej techniky; produkcia multimediálnych diel, on-line poskytovanie informácií pomocou počítačovej siete; poskytovanie elektronických publikácií on-line bez možnosti kopírovania; vzdelávanie v oblasti výpočtovej techniky, obchodu a podnikania; vzdelávacie služby pomocou výpočtovej techniky; zabezpečovanie výcvikov, kurzov a školení.

42 - Grafický dizajn; hostovanie na webových stránkach; hostovanie počítačových serverov; správa počítačových serverov a počítačových sietí; inštalácia počítačových programov; automatizované spracovanie údajov; obnovovanie počítačových databáz; počítačové programovanie; servis počítačových programov; poradenské služby v oblasti počítačového hardvéru a softvéru; prenájom počítačového softvéru; prenájom počítačovej pamätevej kapacity; prenájom počítačového strojového času; vytváranie a udržiavanie webových stránok pre zákazníkov; analýza softvéru; analýza počítačového hardvéru; navrhovanie počítačových systémov a dátových sietí; sprostredkovanie hostovania počítačových serverov; sprostredkovanie grafického dizajnu; poradenské, konzultačné a expertízne služby v oblasti počítačových softvérov a hardvérov; poskytovanie informácií v oblasti počítačových softvérov a hardvérov; tvorba softvéru; zabezpečovanie a poskytovanie inteligentného komunikačného a monitorovacieho systému na správu počítačových systémov; počítačová podpora technických a obchodných procesov vo firmách.

(540)



- (550) obrazová  
 (732) SEAL IT Services, s.r.o., Topoľová 4, Bratislava, SK;  
 (740) BRICHTA & PARTNERS s. r. o., Bratislava - mestská časť Staré Mesto, SK;

- (111) **218800**  
 (151) 13.8.2007  
 (156) 7.4.2026  
 (180) 7.4.2036  
 (210) 676-2006  
 (220) 7.4.2006  
 (442) 3.5.2007  
 (450) 4.10.2007  
 (511) **29, 30, 39, 43** NCL (8)

- (511) 29 - Šaláty zeleninové, ovocné, cestovinové, rybacie, syrové, mäsové, hríbové, z morských rýb a živočíchov a kombinované, šaláty zeleninové, cestovinové, rybacie, mäsové, z morských rýb a živočíchov

a kombinované s majonézou, šaláty zeleninové, cestovinové, rybacie, syrové, mäsové, hríbové, z morských rýb a živočíchov a kombinované bez majonézy, mäso, ryby, ryby marinované v náleve (zavináče), ryby marinované v kečupe (zavináče), ryby marinované v majonéze (zavináče), želatína jedlá, huspenina, aspik, nátierky, vajcia.

30 - Omáčky ako chuťové prísady, najmä tatárske omáčky, majonézy, majonézy ochutené, odľahčené, bezvaječné, škrobové, bezcholesterolové, šalátové zálievky (dresingy), chuťové prísady, omáčky ako chuťové prísady (dresingy), horčice, kečupy, pretlaky, šťavy s výnimkou dresingov, múčne potraviny; cestá, cestoviny, cestoviny plnené a neplnené, najmä chladené; pirohy bryndzové, lekvárové, ravioli, tortelíny, fliačky, rezance, šúľance, bagety, hamburgery.

39 - Distribúcia, balenie a skladovanie tovaru, automobilová preprava, nákladná doprava.

43 - Bufety (rýchle občerstvenie), jedálne, reštaurácie (jedálne), samoobslužné reštaurácie, príprava jedál, príprava jedál na objednávku.

(540)



(550) obrazová

(591) čierna, červená

(732) BZ-SERVICE, s.r.o., Železničná 2615/28, Poprad, SK;

(740) Peter Kubínyi SLOVAKIPATENT, Trenčín, SK;

(111) 218968

(151) 14.8.2007

(156) 27.10.2026

(180) 27.10.2036

(210) 6248-2006

(220) 27.10.2006

(442) 3.5.2007

(450) 4.10.2007

(511) 9, 35, 36, 38, 42 NCL (8)

(511) 9 - Elektronické multimediálne aplikácie; multimediálne alebo informačné katalógy v elektronickej forme; elektronické časopisy; elektronické periodiká a knihy; informácie a záznamy v elektronickej forme; dáta a/alebo databázy a/alebo informačné produkty na nosičoch a/alebo v elektronických, dátových, informačných a telekomunikačných sieťach; telefóny a ich príslušenstvo (vrátane mobilných telefónov); telefónne automaty; telefónne ústredne; počítače a počítačové periférie a terminály; počítačový softvér a hardvér; pamäťové médiá (nosiče údajov a informácií) nahrané aj prázdne; sieťové komponenty potrebné na pripojenie počítačov a telefónov k dátovým a počítačovým sieťam (modemy; sieťové

karty, smerovače; rozbočovače, prepínače; bridge); čipové a elektronické karty vrátane platobných; databázy a/alebo informačné produkty na nosičoch a/alebo v elektronických, dátových, informačných a telekomunikačných sieťach, k tomu prislúchajúci softvér a hardvér; multimediálne aplikácie; prístroje na záznam, prenos, prevod a reprodukciu zvuku, obrazu a/alebo dát; rádiatelekomunikačná technika; SIM karty.

35 - Reklamná a inzertná činnosť; propagácia; marketing; pomoc pri riadení obchodnej a podnikateľskej činnosti; konzultačná činnosť v oblasti obchodnej a podnikateľskej činnosti; sprostredkovateľská činnosť v oblasti obchodu a podnikania; merchandising; ekonomické poradenstvo; poskytovanie informácií (obchodných alebo podnikateľských); sprostredkovateľská a obstarávateľská činnosť v oblasti obchodu; automatické spracovanie informácií; systematizácia informácií do počítačových databáz; obchodné využitie internetu v oblasti komerčných internetových médií a vyhľadávacích služieb; obchodné sprostredkovanie činnosti v oblasti spojov, telekomunikácií, rádiatelekomunikácií a dátových služieb; obchodné sprostredkovanie činnosti v oblasti výpočtových služieb a informatiky.

36 - Finančné a bankové služby a poradenstvo.

38 - Telekomunikačné, rádiatelekomunikačné, smerovacie, spojovacie a dátové služby; poradenská, konzultačná činnosť v oblasti spojov, telekomunikácií, rádiatelekomunikácií a dátových služieb, služby umožňujúce telefonovanie prostredníctvom protokolu siete internet (IP telefónia); protokolové služby; prenájom telekomunikačných okruhov; prevádzkovanie, správa a údržba mobilnej rádiatelefontnej siete a ostatných telekomunikačných sietí; prenájom telekomunikačných zariadení a prístrojov vrátane telefónov a počítačov; telematické služby; poskytovanie telekomunikačného a rádiatelekomunikačného pripojenia k počítačovým sieťam; zriaďovanie a prevádzkovanie verejných, účelových a súkromných telekomunikačných a rádiatelefontných sietí; komunikácia prostredníctvom telefónov a počítačov; služby elektronickej pošty; služby multimediálnych a textových správ; teletext a služby s ním spojené; služby hlasovej schránky; služby pre neprítomných účastníkov telefonetickej komunikácie (telefonické odkazy).

42 - Analytické a projekčné práce v oblasti telekomunikácií a informatiky; vytváranie, modifikovanie a poskytovanie počítačových programov; inštalácia, aktualizácia a údržba počítačových programov; služby programovania počítačov; programovanie, administrácia a monitoring serverov; prenájom výpočtovej techniky; prenájom serverov; poradenská a konzultačná činnosť v oblasti výpočtovej techniky; poradenská činnosť v oblasti výpočtových služieb a informatiky; tvorba webových (internetových) stránok, webhousing a webhosting.

(540) O2 Dobíjanie

(550) slovná  
 (732) O2 Worldwide Limited, C/O Stobbs Building 1000, Cambridge Research Park, Cambridge CB25 9PD, GB;

**(111) 219161**

(151) 17.9.2007  
 (156) 27.10.2026  
 (180) 27.10.2036  
 (210) 6254-2006  
 (220) 27.10.2006  
 (442) 7.6.2007  
 (450) 2.11.2007

**(511) 9, 35, 38, 42 NCL (8)**

(511) 9 - Elektronické multimediálne aplikácie; multimediálne alebo informačné katalógy v elektronickej forme; elektronické časopisy; elektronické periodiká a knihy; informácie a záznamy v elektronickej forme; dáta a/alebo databázy a/alebo informačné produkty na nosičoch a/alebo v elektronických, dátových, informačných a telekomunikačných sieťach; telefóny a ich príslušenstvo (vrátane mobilných telefónov); telefónne automaty; telefónne ústredne; počítače a počítačové periférie a terminály; počítačový softvér a hardvér; pamäťové médiá (nosiče údajov a informácií) nahrané aj prázdne; sieťové komponenty potrebné na pripojenie počítačov a telefónov k dátovým a počítačovým sieťam (modemy, sieťové karty, smerovače, rozbočovače, prepínače, bridge), čipové a elektronické karty vrátane platobných; databázy a/alebo informačné produkty na nosičoch a/alebo v elektronických, dátových, informačných a telekomunikačných sieťach, k tomu prislúchajúci softvér a hardvér; multimediálne aplikácie; prístroje na záznam, prenos, prevod a reprodukciu zvuku, obrazu a/alebo dát; rádiatelekomunikačná technika.

35 - Reklamná a inzertná činnosť; propagácia; marketing; pomoc pri riadení obchodnej a podnikateľskej činnosti; konzultačná činnosť v oblasti obchodnej a podnikateľskej činnosti; sprostredkovateľská činnosť v oblasti obchodu a podnikania; merchandising; ekonomické poradenstvo; poskytovanie informácií (obchodných alebo podnikateľských); sprostredkovateľská a obstarávateľská činnosť v oblasti obchodu; automatické spracovanie informácií; systematizácia informácií do počítačových databáz; obchodné využitie internetu v oblasti komerčných internetových médií a vyhľadávacích služieb; obchodné sprostredkovanie činnosti v oblasti spojov, telekomunikácií, rádiatelekomunikácií a dátových služieb; obchodné sprostredkovanie činnosti v oblasti výpočtových služieb a informatiky.

38 - Telekomunikačné, rádiatelekomunikačné, smerovacie, spojovacie a dátové služby; poradenská, konzultačná činnosť v oblasti spojov, telekomunikácií, rádiatelekomunikácií a dátových služieb, služby umožňujúce telefonovanie prostredníctvom protokolu siete internet (IP telefónia); protokolové služby; prenájom telekomunikačných okruhov; prevádzkovanie, správa a údržba mobilnej

rádiatelefontnej siete a ostatných telekomunikačných sietí; prenájom telekomunikačných zariadení a prístrojov vrátane telefónov a počítačov; telematické služby; poskytovanie telekomunikačného a rádiatelekomunikačného pripojenia k počítačovým sieťam; zriaďovanie a prevádzkovanie verejných, účelových a súkromných telekomunikačných a rádiatelefontných sietí; komunikácia prostredníctvom telefónov a počítačov; služby elektronickej pošty; služby multimediálnych a textových správ; teletext a služby s ním spojené; služby hlasovej schránky; služby pre neprítomných účastníkov telefonickej komunikácie (telefonické odkazy).

42 - Analytické a projekčné práce v oblasti telekomunikácií a informatiky; vytváranie, modifikovanie a poskytovanie počítačových programov; inštalácia, aktualizácia a údržba počítačových programov; služby programovania počítačov; programovanie, administrácia a monitoring serverov; prenájom výpočtovej techniky; prenájom serverov; poradenská a konzultačná činnosť v oblasti výpočtovej techniky; poradenská činnosť v oblasti výpočtových služieb a informatiky; tvorba webových (internetových) stránok, webhousing a webhosting.

**(540) O2 SMS**

(550) slovná  
 (732) O2 Worldwide Limited, C/O Stobbs Building 1000, Cambridge Research Park, Cambridge CB25 9PD, GB;

**(111) 219280**

(151) 17.9.2007  
 (156) 27.10.2026  
 (180) 27.10.2036  
 (210) 6232-2006  
 (220) 27.10.2006  
 (442) 7.6.2007  
 (450) 2.11.2007

**(511) 9, 35, 38, 42 NCL (8)**

(511) 9 - Elektronické multimediálne aplikácie; multimediálne alebo informačné katalógy v elektronickej forme; elektronické časopisy; elektronické periodiká a knihy; informácie a záznamy v elektronickej forme; dáta a/alebo databázy a/alebo informačné produkty na nosičoch a/alebo v elektronických, dátových, informačných a telekomunikačných sieťach; telefóny a ich príslušenstvo (vrátane mobilných telefónov); telefónne automaty; telefónne ústredne; počítače a počítačové periférie a terminály; počítačový softvér a hardvér; pamäťové médiá (nosiče údajov a informácií) nahrané aj prázdne; sieťové komponenty potrebné na pripojenie počítačov a telefónov k dátovým a počítačovým sieťam (modemy, sieťové karty, smerovače, rozbočovače, prepínače, bridge), čipové a elektronické karty vrátane platobných; databázy a/alebo informačné produkty na nosičoch a/alebo v elektronických, dátových, informačných a telekomunikačných sieťach, k tomu prislúchajúci softvér a hardvér; multimediálne aplikácie; prístroje na záznam, prenos, prevod a reprodukciu zvuku, obrazu a/alebo dát; rádiatelekomunikačná technika.

35 - Reklamná a inzertná činnosť; propagácia; marketing; pomoc pri riadení obchodnej a podnikateľskej činnosti; konzultačná činnosť v oblasti obchodnej a podnikateľskej činnosti; sprostredkovateľská činnosť v oblasti obchodu a podnikania; merchandising; ekonomické poradenstvo; poskytovanie informácií (obchodných alebo podnikateľských); sprostredkovateľská a obstarávateľská činnosť v oblasti obchodu; automatické spracovanie informácií; systematizácia informácií do počítačových databáz; obchodné využitie internetu v oblasti komerčných internetových médií a vyhľadávacích služieb; obchodné sprostredkovanie činnosti v oblasti spojov, telekomunikácií, rádiatelekomunikácií a dátových služieb; obchodné sprostredkovanie činnosti v oblasti výpočtových služieb a informatiky.

38 - Telekomunikačné, rádiatelekomunikačné, smerovacie, spojovacie a dátové služby; poradenská, konzultačná činnosť v oblasti spojov, telekomunikácií, rádiatelekomunikácií a dátových služieb, služby umožňujúce telefonovanie prostredníctvom protokolu siete internet (IP telefónia); protokolové služby; prenájom telekomunikačných okruhov; prevádzkovanie, správa a údržba mobilnej rádiatelefonnej siete a ostatných telekomunikačných sietí; prenájom telekomunikačných zariadení a prístrojov vrátane telefónov a počítačov; telematické služby; poskytovanie telekomunikačného a rádiatelekomunikačného pripojenia k počítačovým sieťam; zriaďovanie a prevádzkovanie verejných, účelových a privátnych telekomunikačných a rádiatelefonných sietí; komunikácia prostredníctvom telefónov a počítačov; služby elektronickej pošty; služby multimediálnych a textových správ; teletext a služby s ním spojené; služby hlasovej schránky; služby pre neprítomných účastníkov telefonologickej komunikácie (telefonické odkazy).

42 - Analytické a projekčné práce v oblasti telekomunikácií a informatiky; vytváranie, modifikovanie a poskytovanie počítačových programov; inštalácia, aktualizácia a údržba počítačových programov; služby programovania počítačov; programovanie, administrácia a monitoring serverov; prenájom výpočtovej techniky; prenájom serverov; poradenská a konzultačná činnosť v oblasti výpočtovej techniky; poradenská činnosť v oblasti výpočtových služieb a informatiky; tvorba webových (internetových) stránok, webhousing a webhosting.

#### (540) O2 SMS Brána

(550) slovná

(732) O2 Worldwide Limited, C/O Stobbs Building 1000, Cambridge Research Park, Cambridge CB25 9PD, GB;

#### (111) 219282

(151) 17.9.2007

(156) 27.10.2026

(180) 27.10.2036

(210) 6234-2006

(220) 27.10.2006

(442) 7.6.2007

(450) 2.11.2007

(511) 9, 35, 38, 42 NCL (8)

(511) 9 - Elektronické multimediálne aplikácie; multimediálne alebo informačné katalógy v elektronickej forme; elektronické časopisy; elektronické periodiká a knihy; informácie a záznamy v elektronickej forme; dáta a/alebo databázy a/alebo informačné produkty na nosičoch a/alebo v elektronických, dátových, informačných a telekomunikačných sieťach; telefóny a ich príslušenstvo (vrátane mobilných telefónov); telefónne automaty; telefónne ústredne; počítače a počítačové periférie a terminály; počítačový softvér a hardvér; pamäťové médiá (nosiče údajov a informácií) nahrané aj prázdne; sieťové komponenty potrebné na pripojenie počítačov a telefónov k dátovým a počítačovým sieťam (modemy, sieťové karty, smerovače, rozbočovače, prepínače, bridge), čipové a elektronické karty vrátane platobných; databázy a/alebo informačné produkty na nosičoch a/alebo v elektronických, dátových, informačných a telekomunikačných sieťach, k tomu prislúchajúci softvér a hardvér; multimediálne aplikácie; prístroje na záznam, prenos, prevod a reprodukciu zvuku, obrazu a/alebo dát; rádiatelekomunikačná technika.

35 - Reklamná a inzertná činnosť; propagácia; marketing; pomoc pri riadení obchodnej a podnikateľskej činnosti; konzultačná činnosť v oblasti obchodnej a podnikateľskej činnosti; sprostredkovateľská činnosť v oblasti obchodu a podnikania; merchandising; ekonomické poradenstvo; poskytovanie informácií (obchodných alebo podnikateľských); sprostredkovateľská a obstarávateľská činnosť v oblasti obchodu; automatické spracovanie informácií; systematizácia informácií do počítačových databáz; obchodné využitie internetu v oblasti komerčných internetových médií a vyhľadávacích služieb; obchodné sprostredkovanie činnosti v oblasti spojov, telekomunikácií, rádiatelekomunikácií a dátových služieb; obchodné sprostredkovanie činnosti v oblasti výpočtových služieb a informatiky.

38 - Telekomunikačné, rádiatelekomunikačné, smerovacie, spojovacie a dátové služby; poradenská, konzultačná činnosť v oblasti spojov, telekomunikácií, rádiatelekomunikácií a dátových služieb, služby umožňujúce telefonovanie prostredníctvom protokolu siete internet (IP telefónia); protokolové služby; prenájom telekomunikačných okruhov; prevádzkovanie, správa a údržba mobilnej rádiatelefonnej siete a ostatných telekomunikačných sietí; prenájom telekomunikačných zariadení a prístrojov vrátane telefónov a počítačov; telematické služby; poskytovanie telekomunikačného a rádiatelekomunikačného pripojenia k počítačovým sieťam; zriaďovanie a prevádzkovanie verejných, účelových a privátnych telekomunikačných a rádiatelefonných sietí; komunikácia prostredníctvom telefónov a počítačov; služby elektronickej pošty; služby multimediálnych a textových správ; teletext a služby s ním spojené; služby hlasovej schránky;

služby pre neprítomných účastníkov telefonické komunikácie (telefonické odkazy).

42 - Analytické a projekčné práce v oblasti telekomunikácií a informatiky; vytváranie, modifikovanie a poskytovanie počítačových programov; inštalácia, aktualizácia a údržba počítačových programov; služby programovania počítačov; programovanie, administrácia a monitoring serverov; prenájom výpočtovej techniky; prenájom serverov; poradenská a konzultačná činnosť v oblasti výpočtovej techniky; poradenská činnosť v oblasti výpočtových služieb a informatiky; tvorba webových (internetových) stránok, webhousing a webhosting.

**(540) O2 SMS Connector**

(550) slovná

(732) O2 Worldwide Limited, C/O Stobbs Building 1000, Cambridge Research Park, Cambridge CB25 9PD, GB;

**(111) 219290**

(151) 17.9.2007

(156) 27.10.2026

(180) 27.10.2036

(210) 6242-2006

(220) 27.10.2006

(442) 7.6.2007

(450) 2.11.2007

**(511) 9, 35, 38, 42 NCL (8)**

(511) 9 - Elektronické multimediálne aplikácie; multimediálne alebo informačné katalógy v elektronickej forme; elektronické časopisy; elektronické periodiká a knihy; informácie a záznamy v elektronickej forme; dáta a/alebo databázy a/alebo informačné produkty na nosičoch a/alebo v elektronických, dátových, informačných a telekomunikačných sieťach; telefóny a ich príslušenstvo (vrátane mobilných telefónov); telefónne automaty; telefónne ústredne; počítače a počítačové periférie a terminály; počítačový softvér a hardvér; pamäťové médiá (nosiče údajov a informácií) nahrané aj prázdne; sieťové komponenty potrebné na pripojenie počítačov a telefónov k dátovým a počítačovým sieťam (modemy, sieťové karty, smerovače, rozbočovače, prepínače, bridge), čipové a elektronické karty vrátane platobných; databázy a/alebo informačné produkty na nosičoch a/alebo v elektronických, dátových, informačných a telekomunikačných sieťach, k tomu prislúchajúci softvér a hardvér; multimediálne aplikácie; prístroje na záznam, prenos, prevod a reprodukciu zvuku, obrazu a/alebo dát; rádiatelekomunikačná technika.

35 - Reklamná a inzertná činnosť; propagácia; marketing; pomoc pri riadení obchodnej a podnikateľskej činnosti; konzultačná činnosť v oblasti obchodnej a podnikateľskej činnosti; sprostredkovateľská činnosť v oblasti obchodu a podnikania; merchandising; ekonomické poradenstvo; poskytovanie informácií (obchodných alebo podnikateľských); sprostredkovateľská a obstarávateľská činnosť v oblasti obchodu; automatické spracovanie informácií; systematizácia informácií do počítačových databáz; obchodné

výžitie internetu v oblasti komerčných internetových médií a vyhľadávacích služieb; obchodné sprostredkovanie činnosti v oblasti spojov, telekomunikácií, rádiatelekomunikácií a dátových služieb; obchodné sprostredkovanie činnosti v oblasti výpočtových služieb a informatiky.

38 - Telekomunikačné, rádiatelekomunikačné, smerovacie, spojovacie a dátové služby; poradenská, konzultačná činnosť v oblasti spojov, telekomunikácií, rádiatelekomunikácií a dátových služieb, služby umožňujúce telefonovanie prostredníctvom protokolu siete internet (IP telefónia); protokolové služby; prenájom telekomunikačných okruhov; prevádzkovanie, správa a údržba mobilnej rádiatelefontnej siete a ostatných telekomunikačných sietí; prenájom telekomunikačných zariadení a prístrojov vrátane telefónov a počítačov; telematické služby; poskytovanie telekomunikačného a rádiatelekomunikačného pripojenia k počítačovým sieťam; zriaďovanie a prevádzkovanie verejných, účelových a súkromných telekomunikačných a rádiatelefontných sietí; komunikácia prostredníctvom telefónov a počítačov; služby elektronickej pošty; služby multimediálnych a textových správ; teletext a služby s ním spojené; služby hlasovej schránky; služby pre neprítomných účastníkov telefonické komunikácie (telefonické odkazy).

42 - Analytické a projekčné práce v oblasti telekomunikácií a informatiky; vytváranie, modifikovanie a poskytovanie počítačových programov; inštalácia, aktualizácia a údržba počítačových programov; služby programovania počítačov; programovanie, administrácia a monitoring serverov; prenájom výpočtovej techniky; prenájom serverov; poradenská a konzultačná činnosť v oblasti výpočtovej techniky; poradenská činnosť v oblasti výpočtových služieb a informatiky; tvorba webových (internetových) stránok, webhousing a webhosting.

**(540) O2 Roaming**

(550) slovná

(732) O2 Worldwide Limited, C/O Stobbs Building 1000, Cambridge Research Park, Cambridge CB25 9PD, GB;

**(111) 219291**

(151) 17.9.2007

(156) 27.10.2026

(180) 27.10.2036

(210) 6244-2006

(220) 27.10.2006

(442) 7.6.2007

(450) 2.11.2007

**(511) 9, 35, 38, 42 NCL (8)**

(511) 9 - Elektronické multimediálne aplikácie; multimediálne alebo informačné katalógy v elektronickej forme; elektronické časopisy; elektronické periodiká a knihy; informácie a záznamy v elektronickej forme; dáta a/alebo databázy a/alebo informačné produkty na nosičoch a/alebo v elektronických, dátových, informačných a telekomunikačných sieťach; telefóny a ich príslušenstvo (vrátane mobilných telefónov);

telefónne automaty; telefónne ústredne; počítače a počítačové periférie a terminály; počítačový softvér a hardvér; pamäťové médiá (nosiče údajov a informácií) nahrané aj prázdne; sieťové komponenty potrebné na pripojenie počítačov a telefónov k dátovým a počítačovým sieťam (modemy, sieťové karty, smerovače, rozbočovače, prepínače, bridge), čipové a elektronické karty vrátane platobných; databázy a/alebo informačné produkty na nosičoch a/alebo v elektronických, dátových, informačných a telekomunikačných sieťach, k tomu prislúchajúci softvér a hardvér; multimediálne aplikácie; prístroje na záznam, prenos, prevod a reprodukciu zvuku, obrazu a/alebo dát; rádiatelekomunikačná technika.

35 - Reklamná a inzertná činnosť; propagácia; marketing; pomoc pri riadení obchodnej a podnikateľskej činnosti; konzultačná činnosť v oblasti obchodnej a podnikateľskej činnosti; sprostredkovateľská činnosť v oblasti obchodu a podnikania; merchandising; ekonomické poradenstvo; poskytovanie informácií (obchodných alebo podnikateľských); sprostredkovateľská a obstarávateľská činnosť v oblasti obchodu; automatické spracovanie informácií; systematizácia informácií do počítačových databáz; obchodné využitie internetu v oblasti komerčných internetových médií a vyhľadávacích služieb; obchodné sprostredkovanie činnosti v oblasti spojov, telekomunikácií, rádiatelekomunikácií a dátových služieb; obchodné sprostredkovanie činnosti v oblasti výpočtových služieb a informatiky.

38 - Telekomunikačné, rádiatelekomunikačné, smerovacie, spojovacie a dátové služby; poradenská, konzultačná činnosť v oblasti spojov, telekomunikácií, rádiatelekomunikácií a dátových služieb, služby umožňujúce telefonovanie prostredníctvom protokolu siete internet (IP telefónia); protokolové služby; prenájom telekomunikačných okruhov; prevádzkovanie, správa a údržba mobilnej rádiatelefonnej siete a ostatných telekomunikačných sietí; prenájom telekomunikačných zariadení a prístrojov vrátane telefónov a počítačov; telematické služby; poskytovanie telekomunikačného a rádiatelekomunikačného pripojenia k počítačovým sieťam; zriaďovanie a prevádzkovanie verejných, účelových a súkromných telekomunikačných a rádiatelefonných sietí; komunikácia prostredníctvom telefónov a počítačov; služby elektronickej pošty; služby multimediálnych a textových správ; teletext a služby s ním spojené; služby hlasovej schránky; služby pre neprítomných účastníkov telefonologickej komunikácie (telefonické odkazy).

42 - Analytické a projekčné práce v oblasti telekomunikácií a informatiky; vytváranie, modifikovanie a poskytovanie počítačových programov; inštalácia, aktualizácia a údržba počítačových programov; služby programovania počítačov; programovanie, administrácia a monitoring serverov; prenájom výpočtovej techniky; prenájom serverov; poradenská a konzultačná činnosť v oblasti výpočtovej techniky; poradenská činnosť v oblasti

výpočtových služieb a informatiky; tvorba webových (internetových) stránok, webhousing a webhosting.

## (540) O2 Navigácia

(550) slovná

(732) O2 Worldwide Limited, C/O Stobbs Building 1000, Cambridge Research Park, Cambridge CB25 9PD, GB;

## (111) 219293

(151) 17.9.2007

(156) 27.10.2026

(180) 27.10.2036

(210) 6246-2006

(220) 27.10.2006

(442) 7.6.2007

(450) 2.11.2007

(511) 9, 35, 38, 42 NCL (8)

(511) 9 - Elektronické multimediálne aplikácie; multimediálne alebo informačné katalógy v elektronickej forme; elektronické časopisy; elektronické periodiká a knihy; informácie a záznamy v elektronickej forme; dáta a/alebo databázy a/alebo informačné produkty na nosičoch a/alebo v elektronických, dátových, informačných a telekomunikačných sieťach; telefóny a ich príslušenstvo (vrátane mobilných telefónov); telefónne automaty; telefónne ústredne; počítače a počítačové periférie a terminály; počítačový softvér a hardvér; pamäťové médiá (nosiče údajov a informácií) nahrané aj prázdne; sieťové komponenty potrebné na pripojenie počítačov a telefónov k dátovým a počítačovým sieťam (modemy, sieťové karty, smerovače, rozbočovače, prepínače, bridge), čipové a elektronické karty vrátane platobných; databázy a/alebo informačné produkty na nosičoch a/alebo v elektronických, dátových, informačných a telekomunikačných sieťach, k tomu prislúchajúci softvér a hardvér; multimediálne aplikácie; prístroje na záznam, prenos, prevod a reprodukciu zvuku, obrazu a/alebo dát; rádiatelekomunikačná technika.

35 - Reklamná a inzertná činnosť; propagácia; marketing; pomoc pri riadení obchodnej a podnikateľskej činnosti; konzultačná činnosť v oblasti obchodnej a podnikateľskej činnosti; sprostredkovateľská činnosť v oblasti obchodu a podnikania; merchandising; ekonomické poradenstvo; poskytovanie informácií (obchodných alebo podnikateľských); sprostredkovateľská a obstarávateľská činnosť v oblasti obchodu; automatické spracovanie informácií; systematizácia informácií do počítačových databáz; obchodné využitie internetu v oblasti komerčných internetových médií a vyhľadávacích služieb; obchodné sprostredkovanie činnosti v oblasti spojov, telekomunikácií, rádiatelekomunikácií a dátových služieb; obchodné sprostredkovanie činnosti v oblasti výpočtových služieb a informatiky.

38 - Telekomunikačné, rádiatelekomunikačné, smerovacie, spojovacie a dátové služby; poradenská, konzultačná činnosť v oblasti spojov, telekomunikácií, rádiatelekomunikácií a dátových služieb, služby umožňujúce telefonovanie prostredníctvom protokolu

siete internet (IP telefónia); protokolové služby; prenájom telekomunikačných okruhov; prevádzkovanie, správa a údržba mobilnej rádiatelefontnej siete a ostatných telekomunikačných sietí; prenájom telekomunikačných zariadení a prístrojov vrátane telefónov a počítačov; telematické služby; poskytovanie telekomunikačného a rádiatelekomunikačného pripojenia k počítačovým sieťam; zriaďovanie a prevádzkovanie verejných, účelových a súkromných telekomunikačných a rádiatelefontných sietí; komunikácia prostredníctvom telefónov a počítačov; služby elektronickej pošty; služby multimediálnych a textových správ; teletext a služby s ním spojené; služby hlasovej schránky; služby pre neprítomných účastníkov telefonickej komunikácie (telefonické odkazy).

42 - Analytické a projekčné práce v oblasti telekomunikácií a informatiky; vytváranie, modifikovanie a poskytovanie počítačových programov; inštalácia, aktualizácia a údržba počítačových programov; služby programovania počítačov; programovanie, administrácia a monitoring serverov; prenájom výpočtovej techniky; prenájom serverov; poradenská a konzultačná činnosť v oblasti výpočtovej techniky; poradenská činnosť v oblasti výpočtových služieb a informatiky; tvorba webových (internetových) stránok, webhousing a webhosting.

## (540) O2 Spolu

(550) slovná

(732) O2 Worldwide Limited, C/O Stobbs Building 1000, Cambridge Research Park, Cambridge CB25 9PD, GB;

## (111) 219308

(151) 17.9.2007

(156) 27.10.2026

(180) 27.10.2036

(210) 6282-2006

(220) 27.10.2006

(442) 7.6.2007

(450) 2.11.2007

(511) 9, 16, 35, 38, 39, 42 NCL (8)

(511) 9 - Elektronické multimediálne aplikácie; multimediálne alebo informačné katalógy v elektronickej forme; elektronické časopisy; elektronické periodiká a knihy; informácie a záznamy v elektronickej forme; dáta a/alebo databázy a/alebo informačné produkty na nosičoch a/alebo v elektronických, dátových, informačných a telekomunikačných sieťach; telefóny a ich príslušenstvo (vrátane mobilných telefónov); telefónne automaty; telefónne ústredne; počítače a počítačové periférie a terminály; počítačový softvér a hardvér; pamäťové médiá (nosiče údajov a informácií) nahrané aj prázdne; sieťové komponenty potrebné na pripojenie počítačov a telefónov k dátovým a počítačovým sieťam (modemy; sieťové karty, smerovače; rozbočovače, prepínače; bridge), čipové a elektronické karty vrátane platobných; databázy a/alebo informačné produkty na nosičoch a/alebo v elektronických, dátových, informačných a telekomunikačných sieťach, k tomu prislúchajúci

softvér a hardvér; multimediálne aplikácie; prístroje na záznam, prenos, prevod a reprodukciu zvuku, obrazu a/alebo dát; rádiatelekomunikačná technika.

16 - Tlačoviny; časopisy; publikácie; reklamné a propagačné výrobky z papiera, kartónu a plastu patriace do triedy 16.

35 - Reklamná a inzertná činnosť; propagácia; marketing; pomoc pri riadení obchodnej a podnikateľskej činnosti; konzultačná činnosť v oblasti obchodnej a podnikateľskej činnosti; sprostredkovateľská činnosť v oblasti obchodu a podnikania; merchandising; ekonomické poradenstvo; poskytovanie informácií (obchodných alebo podnikateľských); sprostredkovateľská a obstarávateľská činnosť v oblasti obchodu; automatické spracovanie informácií; systematizácia informácií do počítačových databáz; obchodné využitie internetu v oblasti komerčných internetových médií a vyhľadávacích služieb; internetový obchod v oblasti výpočtovej techniky, spojov, telekomunikácií, rádiatelekomunikácií a dátových služieb; obchodné sprostredkovanie činnosti v oblasti spojov, telekomunikácií, rádiatelekomunikácií a dátových služieb; obchodné sprostredkovanie činnosti v oblasti výpočtových služieb a informatiky.

38 - Telekomunikačné, rádiatelekomunikačné, smerovacie, spojovacie a dátové služby; poradenská a konzultačná činnosť v oblasti spojov, telekomunikácií, rádiatelekomunikácií a dátových služieb, služby umožňujúce telefonovanie prostredníctvom protokolu siete internet (IP telefónia); protokolové služby; prenájom telekomunikačných okruhov; prevádzkovanie, správa a údržba mobilnej rádiatelefontnej siete a ostatných telekomunikačných sietí; prenájom telekomunikačných zariadení a prístrojov vrátane telefónov a počítačov; telematické služby; poskytovanie telekomunikačného a rádiatelekomunikačného pripojenia k počítačovým sieťam; zriaďovanie a prevádzkovanie verejných, účelových a súkromných telekomunikačných a rádiatelefontných sietí; komunikácia prostredníctvom telefónov a počítačov; služby elektronickej služby; služby multimediálnych a textových správ; teletext a služby s ním spojené; služby hlasovej schránky; služby pre neprítomných účastníkov telefonickej komunikácie (telefonické odkazy); prevádzkovanie internetového portálu.

39 - Skladovanie údajov a dokumentov uložených na fyzických nosičoch alebo v elektronickej podobe.

42 - Analytické a projekčné práce v oblasti telekomunikácií a informatiky; vytváranie, modifikovanie a poskytovanie počítačových programov; inštalácia, aktualizácia a údržba počítačových programov; služby programovania počítačov; programovanie, administrácia a monitoring serverov; prenájom výpočtovej techniky; prenájom serverov; poradenská a konzultačná činnosť v oblasti výpočtovej techniky; poradenská činnosť v oblasti výpočtových služieb a informatiky; tvorba webových (internetových) stránok, webhousing a webhosting;

prevod (konverzia) počítačových programov, dát alebo iných údajov v elektronickej podobe z rôznych formátov do iných formátov, prevod (konverzia) dokumentov, dát alebo iných údajov z fyzických médií na elektronické médiá.

**(540) O2 Shop**

(550) slovná  
(732) O2 Worldwide Limited, C/O Stobbs Building 1000, Cambridge Research Park, Cambridge CB25 9PD, GB;

**(111) 223124**

(151) 11.11.2008  
(156) 19.9.2026  
(180) 19.9.2036  
(210) 1715-2006  
(220) 19.9.2006  
(442) 5.8.2008  
(450) 7.1.2009

**(511) 9, 42 NCL (9)**

(511) 9 - Počítačový softvér vrátane softvéru na zálohovanie dát, vyhľadávanie, spracovanie, vyhodnocovanie a indexovanie informácií, softvér nahraný na optických nosičoch údajov, CD a DVD diskoch a magnetických médiách; softvér nahrateľný zo vzdialených počítačov; serverový softvér, softvér pre správu počítačových systémov, správu počítačov; monitorovací a komunikačný softvér; hardvér na získavanie, spracovanie a indexovanie dát a informácií; sieťové počítače vrátane počítačových doplnkov; periférne zariadenia k počítačom.

42 - Grafický dizajn; hostovanie na webových stránkach; hostovanie počítačových serverov; správa počítačových serverov a počítačových sietí; inštalácia počítačových programov; automatizované spracovanie údajov; obnovovanie počítačových databáz; počítačové programovanie; servis počítačových programov; poradenské služby v oblasti počítačového hardvéru a softvéru; prenájom počítačového softvéru; prenájom počítačovej pamätevej kapacity; prenájom počítačového strojového času; vytváranie a udržiavanie webových stránok pre zákazníkov; analýza softvéru; analýza počítačového hardvéru; navrhovanie počítačových systémov a dátových sietí; sprostredkovanie hostovania počítačových serverov; sprostredkovanie grafického dizajnu; poradenské, konzultačné a expertízne služby v oblasti počítačových softvérov a hardvérov; poskytovanie informácií v oblasti počítačových softvérov a hardvérov; tvorba softvéru; zabezpečovanie a poskytovanie inteligentného komunikačného a monitorovacieho systému pre správu počítačových systémov; počítačová podpora technických a obchodných procesov vo firmách.

**(540) Customer Monitor**

(550) slovná  
(732) SEAL IT Services, s.r.o., Topoľová 4, Bratislava, SK;  
(740) BRICHTA & PARTNERS s. r. o., Bratislava - mestská časť Staré Mesto, SK;

**(111) 229435**

(151) 15.3.2011  
(156) 27.10.2026  
(180) 27.10.2036  
(210) 6280-2006  
(220) 27.10.2006  
(442) 7.12.2010  
(450) 6.5.2011

**(511) 9, 16, 35, 38, 39, 41, 42 NCL (8)**

(511) 9 - Prijímače digitálneho vysielania; set - top boxy; elektronické karty a moduly do počítačov a telefónov; pamäťové médiá; televízne hry (prístroje fungujúce po pripojení na televízne prijímače); vysielacie (telekomunikácie, rádiatelekomunikácie); počítače a ich príslušenstvo a perifériá a telefóny a ich príslušenstvo (vrátane mobilných); modemy.

16 - Tlačoviny; časopisy; publikácie.

35 - Reklama; inzercia; marketing a propagácia; obchodné sprostredkovanie telekomunikačných, rádiatelekomunikačných, smerovacích, spojovacích a dátových služieb.

38 - Televízne a rozhlasové vysielanie; telekomunikačné, rádiatelekomunikačné, smerovacie, spojovacie a dátové služby; služby na prenos videozáznamu; získavanie a šírenie správ a informácií prostredníctvom telekomunikačnej, rádiatelefonnej siete alebo dátovej siete; šírenie elektronických periodík a kníh prostredníctvom telekomunikačnej, rádiatelefonnej siete alebo dátovej siete alebo pomocou satelitov; služby prístupu a pripojenia ku všetkým druhom dátových, telekomunikačných, výpočtových a informačných sietí a internetu; poradenstvo v oblasti telekomunikácií a rádiatelekomunikácií; prevádzkovanie internetového portálu.

39 - Distribúcia televíznych a rozhlasových programov.

41 - Tvorba televíznych a rozhlasových programov; nahrávanie videozáznamov; zábavné služby poskytované prostredníctvom interaktívnych prostriedkov; poskytovanie informácií týkajúcich sa zábavných služieb poskytovaných on-line; elektronické publikačné služby.

42 - Poradenstvo v oblasti výpočtovej techniky určenej pre telekomunikácie.

**(540) O2 TV**

(550) slovná  
(732) O2 Worldwide Limited, C/O Stobbs Building 1000, Cambridge Research Park, Cambridge CB25 9PD, GB;

**(111) 243028**

(151) 12.8.2016  
(156) 21.9.2025  
(180) 21.9.2035  
(210) 1951-2015  
(220) 21.9.2015  
(442) 2.5.2016  
(450) 3.10.2016

**(511) 16, 33, 35 NCL (10)**

(511) 16 - Papier, kartón, lepenka; tlačoviny; etikety na víno; etikety okrem textilných; papierové etikety; plastové etikety; kartónové podložky pod poháre

na víno; papierové podložky pod poháre na víno; papierové obaly na vínne karty; papierové darčkové tašky na víno; darčkové kupóny (tlačoviny); tlačené publikácie týkajúce sa vína; informačné letáky o víne; papierové a kartónové obaly na víno; papierové alebo kartónové poukážky (tlačoviny); obalové materiály z plastických hmôt, ktoré nie sú zahrnuté v iných triedach; písmená (tlačiarenské typy); číslice (tlačiarenské typy); tlačiarenské štočky; fotografie; papiernický tovar; písacie potreby; lepidlá na papier a na použitie v domácnosti; periodické letáky; reklamné letáky a brožúry; brožované knihy, brožúry; brožúry; katalógy; tlačené testovacie brožúry; kartónové obaly; ochranné obaly z plastu; lepenkové alebo papierové škatule; papierové baliace materiály; obaly (papiernický tovar); obálky (papiernický tovar); papierové obaly na potraviny; plagáty; plagáty v podobe reklamných materiálov; papierové manuály pre používateľa; lepiace papierové štítky; nálepky na kancelárske použitie alebo pre domácnosť; papierové alebo plastové vrecká a tašky na balenie; jednorazové papierové alebo plastové tašky; kopírovací papier ako hotový výrobok; kopírovacie zariadenia; fakturačné formuláre (tlačivá); tlačivá (formuláre); písacie stroje a kancelárske potreby (okrem nábytku); učebné a vyučovacie pomôcky tlačenej forme; učebné a vyučovacie pomôcky (okrem prístrojov); potreby pre umelcov; maliarske štetce.

33 - Alkoholické nápoje (okrem piva); víno; biele víno; červené víno; brandy, vínovica; hroznové víno; kvasené alkoholické nápoje; kvasené liehoviny; destilované alkoholické nápoje; nápoje obsahujúce víno (vínne streky); zmesi vín s vodou (s prevažným obsahom vína); nápoje s obsahom bieleho vína (s prevažným obsahom vína); nízkoalkoholické víno; šumivé hroznové víno; šumivé víno; prírodné šumivé víno; suché šumivé víno; ovocné perlivé víno; varené víno; výberové víno; zmesi vín s bylinkami; vodnár (matolinové víno); alkoholické nápoje vyrobené z vína a ovocných džúsov; zmesi vín s ovocnými výťažkami (s prevažným obsahom vína); zmesi vín s ovocnými džúsmi (s prevažným obsahom vína); zmesi vín s ovocnými koncentrátmi (s prevažným obsahom vína); jahodové víno; zmesi vín so zeleninovými džúsmi (s prevažným obsahom vína); aperitívy na báze destilovaných alkoholických likérov; aperitívne vína; horké alkoholické aperitívy; vína s obsahom anízu, ako aperitív; koktaily a aperitívy na báze vína; digestíva (liehoviny a likéry); vínne punče; biele stolové vína z odrody hrozna Chardonnay; fortifikované vína; vína s kontrolovaným pôvodom; vína s uvedením označenia pôvodu; šampanské vína; hotové vínne kokteily; neperlivé vína; šery - alkoholizované vína; sladké vína; stolové vína; tiché vína; medovina; alkoholické nápoje obsahujúce ovocie; chladené alkoholické nápoje vyrobené z jablčného muštu; prípravky na výrobu alkoholických nápojov; liehoviny na výrobu alkoholických nápojov; alkoholické výťažky z ovocia; alkoholický hroznový mušt; alkoholové extrakty;

destilované nápoje; liehoviny; všetky uvedené tovary v tejto triede pochádzajúce z Balkánu.

35 - Reklamné služby; obchodný manažment; obchodná administratíva; kancelárske práce; reklamné služby formou ochutnávania vín pochádzajúcich z Balkánu; prezentácia výrobkov v komunikačných médiách pre maloobchod; organizovanie reklamných prezentácií výrobkov; organizovanie reklamných podujatí uvedenia nového výrobku; spravovanie zľavových programov, ktoré ich účastníkom umožňujú získavať tovary a služby so zľavou prostredníctvom členskej karty na zľavu; tvorba vizuálnych reklamných materiálov; poskytovanie informácií o tovaroch prostredníctvom telekomunikačných sietí na reklamné a predajné účely; organizovanie obchodných výstav; odborné obchodné poradenstvo, predovšetkým obchodné poradenstvo pri predaji vín pochádzajúcich z Balkánu, alkoholických a nealkoholických nápojov pochádzajúcich z Balkánu predovšetkým z hrozna; maloobchodné a veľkoobchodné služby s vínom pochádzajúcim z Balkánu, s nápojmi pochádzajúcimi z Balkánu a s potravinami; prenájom reklamného priestoru na internete; obchodný alebo podnikateľský prieskum; reklama; marketing; poradenské služby v oblasti podpory predaja; poskytovanie informácií o predaji; poradenské obchodné služby v oblasti predaja tovarov a poskytovania služieb; obchodné sprostredkovateľské služby; rozširovanie reklamných materiálov zákazníkom (letáky, prospekty, tlačoviny, vzorky); kancelárie zaoberajúce sa dovozom a vývozom; online reklama na počítačovej komunikačnej sieti; vydávanie reklamných textov; aktualizovanie reklamných alebo náborových materiálov; lepenie plagátov; prieskum trhu; prieskum vzťahov s verejnosťou; zásielkové reklamné služby; prenájom kancelárskych strojov, zariadení prenájom predajných automatov na nápoje alebo víno; podpora predaja (pre tretie osoby); poradenstvo a pomoc pri riadení obchodných aktivít; obchodné alebo podnikateľské informácie; poskytovanie rád a informácií o uvedených službách prostredníctvom komunikačných médií, elektronickej pošty, SMS správ, počítačových sietí a internetu alebo verbálne.

(540)

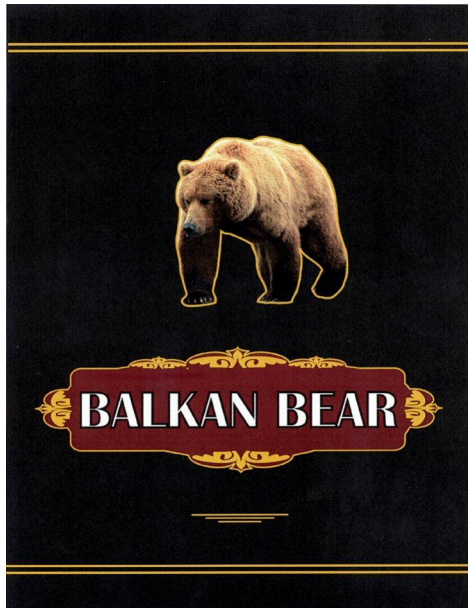

- (550) obrazová  
 (591) čierna, sivá, červená, zlatá, biela, hnedá  
 (732) GONAMM, s.r.o., Clementisova 1785/5, Bernolákovo, SK;

**(111) 243233**

- (151) 15.8.2016  
 (156) 12.2.2026  
 (180) 12.2.2036  
 (210) 269-2016  
 (220) 12.2.2016  
 (442) 2.5.2016  
 (450) 3.10.2016

**(511) 29, 30, 43** NCL (10)

- (511) 29 - Mäso, ryby, hydina a zverina; mäsové výťažky; konzervované, mrazené, sušené a varené ovocie a zelenina; ovocné rôsoly, džemy, kompóty; potravinárske oleje a tuky.  
 30 - Múka a obilninové výrobky; chlieb, pekárské a cukrárske výrobky.  
 43 - Stravovacie služby; prechodné ubytovanie.

(540)

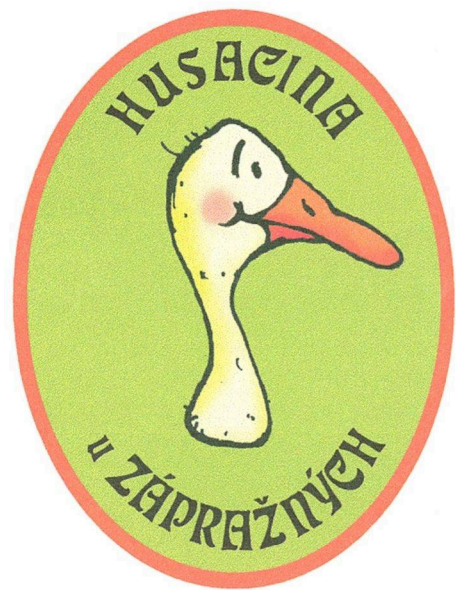

- (550) obrazová  
 (591) zelená, biela, oranžová, čierna  
 (732) Jana Hámorová - HUZ, Pezinská 617/51, Slovenský Grob, SK;  
 (740) Advokáti Chlipala s.r.o., Bratislava - mestská časť Ružinov, SK;

**(111) 243422**

- (151) 29.9.2016  
 (156) 11.3.2026  
 (180) 11.3.2036  
 (210) 553-2016  
 (220) 11.3.2016  
 (442) 1.6.2016  
 (450) 2.11.2016

**(511) 30, 35, 40** NCL (10)

- (511) 30 - Múka okrem múky na priemyselné a farmaceutické použitie.  
 35 - Maloobchodné alebo veľkoobchodné služby s múkou a mlynárskymi výrobkami.  
 40 - Mlynárstvo.

**(540) Múka nad zlato**

- (550) slovná  
 (732) Mlyn Trenčan spol. s r.o., Družstevná 344, Trenčianska Turná, SK;  
 (740) Peter Kubínyi SLOVAKIAPATENT, Trenčín, SK;

**(111) 243438**

- (151) 30.9.2016  
 (156) 16.3.2026  
 (180) 16.3.2036  
 (210) 576-2016  
 (220) 16.3.2016  
 (442) 1.6.2016  
 (450) 2.11.2016

**(511) 5, 9, 16, 18, 24, 25, 28, 29, 30, 32, 41, 43** NCL (10)

- (511) 5 - Liečivé čaje; sušené mlieko pre dojčatá; žuvačky na lekárske použitie; bylinkové čaje na lekárske použitie;

potraviny pre dojčatá; liečivé nápoje; detské plienky; detské plienkové nohavičky; vankúše (podložky) na dojčenie; potraviny pre batoľatá.

9 - Audiovizuálne prístroje na monitorovanie bábätiok; USB kľúče.

16 - Ceruzky; skicáre; zošity; spevníky; knihy; papierové obaly na mliečne výrobky; písacie potreby; puzdrá na perá, perečníky; gumy na gumovanie; pohľadnice; tlačoviny; záložky do kníh; pastelky; perá (kancelárske potreby); papierové alebo plastové vrecká a tašky na balenie; školské potreby (papiernický tovar); blahoprajné pohľadnice; kalendáre; strúhadlá na ceruzky (elektrické aj neelektrické); papierové obrúsky (prestieranie); samolepky (papiernický tovar).

18 - Školské tašky (aktovky); dáždniky; chlebníky; kabelky; tašky.

24 - Cestovné deky; posteľná bielizeň; textilné uteráky; textilné vreckovky; obliečky na vankúše; textilné uteráky na tvár.

25 - Čiapky; pleteniny; župany; ponožky; odevy; oblečenie; pokrývky hlavy; detské nohavičky; šatky, šály; sukne; pyžamá; papuče; šatky na krk; tričká.

28 - Balóny na hranie; lopty na hranie; hračky; spoločenské hry; postieľky pre bábiky; bábiky; bábky; domčeky pre bábiky; odevy pre bábiky; autá (hračky); medvedíky (hračky); plyšové hračky; hracie karty; kartové hry; papierové karnevalové čiapky; mäkké hračky; trampolíny; plávacie kolesá; figúrky (hračky); masky (hračky).

29 - Džemy; mlieko; syry; mliečne výrobky; marmelády; kompóty; spracované lieskové orechy.

30 - Sušienky; keksy; cukríky; kakao; žuvačky; čokoláda; čaj; mliečne kakaové nápoje; pudinky; čokoládové nápoje.

32 - Ovocné džúsy; limonády.

41 - Televízna zábava; divadelné predstavenia; zábavné parky; akadémié (vzdelávanie); produkcia filmov (nie reklamných); vydávanie kníh; detské škôlky (vzdelávanie).

43 - Kaviarne; penzióny; detské jasle; prázdninové tábory (ubytovacie služby).

#### (540) SMEJKO A TANCULIENKA

(550) slovná

(732) Mottl Jaroslav, Trebuľa 18, Sliač, SK;

#### (111) 243443

(151) 30.9.2016

(156) 18.3.2026

(180) 18.3.2036

(210) 591-2016

(220) 18.3.2016

(442) 1.6.2016

(450) 2.11.2016

#### (511) 5, 10, 44 NCL (10)

(511) 5 - Anestetiká; náplasti; farmaceutické prípravky; vápenné farmaceutické prípravky; vakcíny; obväzový materiál; dezinfekčné prípravky na hygienické použitie; dávkovače liekov (plné); chirurgické obvazy; obväzová gáza; germicídy (dezinfekčné prípravky); roztoky na farmaceutické použitie; tekuté masti (linimenty); masti na lekárske použitie; tinktúry na

lekárske použitie; pastilky na farmaceutické použitie; masti na farmaceutické použitie; farmaceutické prípravky na ošetrovanie pokožky; prenosné lekárničky (plné); výživové doplnky; antibiotiká; pomocné látky (adjuvanciá) na lekárske použitie; transplantáty (živé tkanivá); farmaceutické prípravky.

10 - Röntgenové prístroje na lekárske použitie; zdravotná obuv; ortopedické pomôcky; chirurgické prístroje a nástroje; nádoby na lekárske nástroje; odmerky na lieky; krvné tlakomery; diagnostické prístroje na lekárske použitie; rehabilitačné prístroje na lekárske použitie; prístroje na meranie pulzu; fyzioterapeutické zariadenia; prístroje na sledovanie tepovej frekvencie.

44 - Zdravotné strediská (služby); nemocnice (služby); zdravotnícka starostlivosť; lekárske služby; prenájom zdravotníckeho vybavenia; zdravotné poradenstvo.

(540)



(550) obrazová

(591) biela, červená

(732) Lipovský Peter, MUDr., Námestie Sv. Františka 8A, Bratislava - Karlova Ves, SK;

(740) Mgr. Dávid Štefanka, advokát, Bratislava - mestská časť Lamač, SK;

#### (111) 243476

(151) 30.9.2016

(156) 29.3.2026

(180) 29.3.2036

(210) 654-2016

(220) 29.3.2016

(442) 1.6.2016

(450) 2.11.2016

#### (511) 36, 45 NCL (10)

(511) 36 - Realitné kancelárie; sprostredkovanie nehnuteľností.

45 - Vypracovávanie právnych dokumentov.

(540)



- (550) obrazová  
 (591) hnedá, biela, antracitová  
 (732) REALITY POINT s.r.o., Nemocničná 979, Považská Bystrica, SK;

**(111) 243480**

- (151) 30.9.2016  
 (156) 24.3.2026  
 (180) 24.3.2036  
 (210) 665-2016  
 (220) 24.3.2016  
 (442) 1.6.2016  
 (450) 2.11.2016

**(511) 9, 16, 28, 35, 38, 41 NCL (10)**

- (511) 9 - Elektronické, optické a meracie prístroje a zariadenia; prístroje na záznam, prenos, spracovanie a reprodukciu zvuku, obrazu alebo údajov; telekomunikačné prístroje a zariadenia; vysielacie zariadenia; prepájacie alebo smerovacie zariadenia; zariadenia na sprostredkovanie prenosu údajov; magnetické nosiče údajov; počítače; periférne zariadenia počítačov; elektronické obvody na prenos programových údajov; počítačový softvér (nahraté počítačové programy); počítačový softvér (sťahovateľný); elektronické publikácie (sťahovateľné); digitálna hudba (sťahovateľná); MP3 prehrávače; videofilm; mikroprocesory; počítačové klávesnice; modemy; čipové telefónne karty; exponované filmy; kreslené filmy; fotoaparáty; gramofónové platne; gramofóny; hudobné mincové automaty; kamery; magnetofóny; mobilné telefóny; elektronické stieracie žreby na lotériové hry (softvér).  
 16 - Papier; kartón; lepenka; tlačoviny; periodické a neperiodické publikácie; časopisy (periodiká); noviny; knihy; prospekty; brožúry; plagáty; fotografie (tlačoviny); pohľadnice; kalendáre; katalógy; príručky; sprievodcovia (tlačené publikácie); ročenky; firemné listiny; knižárske výrobky; tlačené reklamné materiály; letáky; kancelárske potreby okrem nábytku.  
 28 - Biliardové stoly; karty na bingo; dáma (hra); domino (hra); hracie karty; hracie kocky; hracie žetóny; stavebnicové kocky (hračky); kolky (hra); ruletové kolo; stolové hry; šachové hry; šípky (hra); žetóny na hry o peniaze; stieracie žreby (na lotériové hry); výherné hracie automaty; prístroje na elektronické hry; hracie žreby a tikety.

35 - Poradenské a konzultačné služby v oblasti reklamy; poradenské a konzultačné služby v oblasti obchodnej administratívy; poradenské a konzultačné služby v oblasti služieb uvedených v triede 35 tohto zoznamu; poskytovanie obchodných alebo podnikateľských informácií; marketing; marketingové štúdie; obchodný alebo podnikateľský prieskum; prieskum verejnej mienky; prieskum trhu; analýzy nákladov; hospodárske (ekonomické) predpovede; správa počítačových súborov; zbieranie údajov do počítačových databáz; zoraďovanie údajov v počítačových databázach; vzťahy s verejnosťou (public relations); organizovanie obchodných alebo reklamných výstav; personálne poradenstvo; predvádzanie tovaru na reklamné účely a podporu predaja; lepenie plagátov; obchodná správa licencií výrobkov a služieb (pre tretie osoby); prezentácia výrobkov v komunikačných médiách pre maloobchod; rozširovanie reklamných alebo inzertných oznamov; rozširovanie reklamných materiálov zákazníkom (letáky, prospekty, tlačoviny, vzorky); vydávanie reklamných textov; aktualizovanie reklamných materiálov; prenájom reklamných plôch; rozhlasová reklama; reklama; online reklama na počítačovej komunikačnej sieti; reklama prostredníctvom mobilných telefónov; reklamné agentúry; televízna reklama; reklamná, služby prostredníctvom akéhokoľvek média, prostredníctvom telefónnej siete, dátovej siete, informačnej siete, elektronickej siete, komunikačnej siete alebo počítačovej siete; poskytovanie informácií a iných informačných produktov obchodného alebo reklamného charakteru; poskytovanie multimedialných informácií obchodného alebo reklamného charakteru; vyhľadávanie informácií v počítačových súboroch (pre tretie osoby); prenájom reklamných materiálov; obchodné sprostredkovanie služieb; spracovanie textov; vyhľadávanie sponzorov; komerčné informačné kancelárie.

38 - Elektronická pošta; vysielanie káblovej televízie; vysielacie a telekomunikačné služby; televízne vysielanie; rozhlasové vysielanie; telefonické služby; spravodajské kancelárie; prenájom prístrojov na prenos správ; poskytovanie audiotextových telekomunikačných služieb.

41 - Vzdelávanie; zábava; zábavné parky; informácie o možnostiach zábavy; organizovanie a vedenie lotérií a stávkových hier; organizovanie lotérií a stávkových hier prostredníctvom internetu; organizovanie a vedenie hier o peniaze; organizovanie elektronických kurzových stávk; organizovanie kurzových stávk; organizovanie kurzových stávk prostredníctvom internetu; hazardné hry; poskytovanie zariadení na športovanie; tvorba televíznych programov; tvorba publicistických, spravodajských, zábavných a vzdelávacích programov; nahrávanie videofilmov; televízna zábava; divadelné predstavenia; tvorba divadelných alebo iných predstavení; prenájom a požičiavanie nahrávacích a premietacích zariadení; prenájom osvetľovacích prístrojov do divadelných sál a televíznych štúdií; prenájom dekorácií na predstavenie; požičiavanie kinematografických

filmov; požičiavanie videopások; produkcia filmov (nie reklamných); filmové štúdiá; poskytovanie informácií v oblasti kultúry, športu, zábavy a vzdelávania; výchovno-zábavné klubové služby; organizovanie a vedenie koncertov; organizovanie plesov; organizovanie súťaží krásy; organizovanie športových súťaží; organizovanie vedomostných súťaží; organizovanie zábavných súťaží; organizovanie kultúrnych alebo vzdelávacích výstav; organizovanie a vedenie konferencií; organizovanie a vedenie školení; organizovanie živých vystúpení; plánovanie a organizovanie večierkov; nahrávacie štúdiá (služby); reportérske služby; vydávanie textov (okrem reklamných); elektronická edičná činnosť v malom (DTP služby); on-line poskytovanie elektronických publikácií (bez možnosti kopírovania); on-line vydávanie elektronických kníh, novín a časopisov; on-line poskytovanie počítačových hier (z počítačových sietí); prenájom videorekordérov; požičiavanie audioprístrojov; organizovanie a vedenie konferencií poskytované on-line prostredníctvom telekomunikačného spojenia alebo počítačovej siete; organizovanie a vedenie seminárov poskytované on-line prostredníctvom telekomunikačného spojenia alebo počítačovej siete; organizovanie a vedenie tvorivých dielní (výučba) poskytované on-line prostredníctvom telekomunikačného spojenia alebo počítačovej siete; on-line poskytovanie digitálnej hudby (bez možnosti kopírovania); informácie o možnostiach rekreácie, zábavy, výchove a vzdelávaní poskytované on-line z počítačových databáz alebo internetu; tvorba rozhlasových programov; fotografické reportáže; nahrávanie videopások; vydávanie kníh; organizovanie kultúrno-spoločenských podujatí a hier (nie na reklamné účely); organizovanie vedomostných alebo zábavných súťaží prostredníctvom internetu alebo telefónov a mobilných telefónov; rozhlasová zábava; poskytovanie počítačových hier z počítačových sietí; prekladateľské služby; zábavné súťažné hry; televízna zábava a súťažné hry vyžadujúce telefonickú účasť divákov; interaktívne zábavné služby s použitím mobilných telefónov; rezervácie vstupeniek na zábavné predstavenia; služby agentúr sprostredkovávajúcich divadelných, koncertných a varietných umelcov.

(540)



(550) obrazová

- (591) biela, čierna, tmavomodrá, bledomodrá, oranžová, sivá, zelená, bledozelená, tmavozelená, tyrkysová a ich odtiene  
 (732) N I K É, spol. s r.o., Ilkovičova 5981/34, Bratislava - mestská časť Karlova Ves, SK;  
 (740) TM & PATENT ATTORNEY NEUSCHL s. r. o., Bratislava - mestská časť Staré Mesto, SK;

**(111) 243509**

(151) 30.9.2016

(156) 13.4.2026

(180) 13.4.2036

(210) 785-2016

(220) 13.4.2016

(442) 1.6.2016

(450) 2.11.2016

**(511) 29, 30, 31, 32** NCL (10)

- (511) 29 - Mäso, ryby, hydina a zverina; mäsové výťažky; konzervované, mrazené, sušené a varené ovocie a zelenina; ovocné rôsoly, džemy, kompóty; vajcia; mlieko a mliečne výrobky; potravinárske oleje a tuky.  
 30 - Káva, čaj, kakao a kávové náhradky; ryža; tapioka a ságo; múka a obilninové výrobky; chlieb, pekárske a cukrárske výrobky; zmrzlina; cukor, med, melasový sirup; droždie, prášky do pečiva; soľ; horčica; ocot, omáčky (chuťové prísady); koreniny; konzumný ľad.  
 31 - Poľnohospodárske, záhradnícke a lesnícke výrobky; surové a nespracované zrná a semená; čerstvé ovocie a zelenina; živé rastliny a kvety; živé zvieratá; krmivo pre zvieratá; slad.  
 32 - Pivo; minerálne a sýtené vody a iné nealkoholické nápoje; ovocné nápoje a ovocné džúsy; sirupy a iné prípravky na výrobu nápojov.

(540)



(550) obrazová

(591) červená

(732) BIOMILA SK, s. r. o., Rudník 428, SK;

**(111) 243510**

(151) 30.9.2016

(156) 13.4.2026

- (180) 13.4.2036  
 (210) 786-2016  
 (220) 13.4.2016  
 (442) 1.6.2016  
 (450) 2.11.2016  
**(511) 29, 30, 31, 32** NCL (10)  
 (511) 29 - Mäso, ryby, hydina a zverina; mäsové výťažky; konzervované, mrazené, sušené a varené ovocie a zelenina; ovocné rôsoly, džemy, kompóty; vajcia; mlieko a mliečne výrobky; potravinárske oleje a tuky.  
 30 - Káva, čaj, kakao a kávové náhradky; ryža; tapioka a ságo; múka a obilninové výrobky; chlieb, pekárske a cukrárske výrobky; zmrzliny; cukor, med, melasový sirup; droždie, prášky do pečiva; soľ; horčica; ocot, omáčky (chuťové prísady); koreniny; konzumný ľad.  
 31 - Poľnohospodárske, záhradnícke a lesnícke výrobky; surové a nespracované zrná a semená; čerstvé ovocie a zelenina; živé rastliny a kvety; živé zvieratá; krmivo pre zvieratá; slad.  
 32 - Pivo; minerálne a sýtené vody a iné nealkoholické nápoje; ovocné nápoje a ovocné džúsy; sirupy a iné prípravky na výrobu nápojov.

**(540)**

- (550) obrazová  
 (591) červená  
 (732) BIOMILA SK, s. r. o., Rudník 428, SK;

- (111) 243540**  
 (151) 30.9.2016  
 (156) 31.3.2026  
 (180) 31.3.2036  
 (210) 5123-2016  
 (220) 31.3.2016  
 (442) 1.6.2016  
 (450) 2.11.2016  
**(511) 36** NCL (10)  
 (511) 36 - Poistovníctvo; sprostredkovanie poistenia; životné poistenie; konzultačné služby v oblasti poistovníctva; informácie o poistení; úrazové poistenie; služby v oblasti vyplácania dôchodkov.

**(540) NN na vás záleží**

- (550) slovná  
 (732) NN Životná poisťovňa, a.s., Jesenského 4/C, Bratislava, SK;  
 (740) Zivko Mijatovic and Partners s. r. o., Bratislava - mestská časť Petržalka, SK;

- (111) 243690**  
 (151) 18.10.2016  
 (156) 19.4.2026  
 (180) 19.4.2036  
 (210) 841-2016  
 (220) 19.4.2016  
 (442) 1.7.2016  
 (450) 1.12.2016  
**(511) 30** NCL (10)  
 (511) 30 - Zmrzliny.  
**(540)**



- (550) obrazová  
 (591) zlatožltá, červená  
 (732) Veliova Džamila, Pomlejská 64, Šamorín, SK;

- (111) 243692**  
 (151) 18.10.2016  
 (156) 15.4.2026  
 (180) 15.4.2036  
 (210) 844-2016  
 (220) 15.4.2016  
 (442) 1.7.2016  
 (450) 1.12.2016  
**(511) 10, 16, 35, 41, 44** NCL (10)  
 (511) 10 - Lekárske prístroje a nástroje; rehabilitačné prístroje na lekárske použitie; fyzioterapeutické zariadenia; diagnostické prístroje na lekárske použitie; prístroje a zariadenia na lekárske analýzy; masážne prístroje; vibromasážne prístroje; ortopedické pomôcky; podušky na lekárske použitie; vankúše proti preležaninám; nafukovacie vankúše na lekárske použitie; nafukovacie podušky na lekárske použitie; nafukovacie matrace na lekárske použitie; vankúše proti nespavosti; elektricky vyhrievané prikrývky na lekárske použitie; teplovzdušné terapeutické zariadenia; elektricky vyhrievané vankúše na lekárske použitie; ohrievacie vankúšiky prvej pomoci; termofory na lekárske použitie; postele vyrobené špeciálne na lekárske použitie; vibrátory na horúci vzduch na lekárske použitie; lôžkové vibrátory; masážne rukavice; termoelektrické obklady; podporné bandáže (ortopedické); prietržové pásy; brušné pásy; brušné korzety; korzety na zdravotnícke použitie; pupočné pásy; podbruškové vatované

ochranné vložky; tehotenské pásy; ortopedické pásy; ortopedické vložky; podporné vložky na ploché nohy; elastické pančuchy na chirurgické použitie; elastické nákolenníky; pôrodnické matrace; pomôcky pri dojčení; cumle pre dojčatá; krúžky na prerezávanie zubov; inhalátory; inhalačné prístroje na lekárske použitie; ihly na lekárske použitie; injekčné striekačky; katétre; kanyly; drenážne trubice na lekárske použitie; sondy na lekárske použitie; lekárske teplomery; pumpy na lekárske použitie; kvapkadlá na lekárske použitie; rozprašovače na lekárske použitie; aerosólové dávkovače na lekárske použitie; urologické prístroje a nástroje; chirurgické prístroje a nástroje; popruhy na lekárske použitie; nepremokavé plachty na posteľ; elastické obvazy; podporné obvazy; chirurgické dlahy; toaletné misy (posteľné); misky na lekárske použitie; nádoby, kazety na lekárske nástroje; zariadenia na premiestňovanie (prevoz) invalidov; pojazdné nosidlá; nosidlá pre pacientov; rúška (pre nemocničný personál); rukavice na lekárske použitie; lekárske alebo zubolekárske kreslá; hydrostatické posteľe na lekárske použitie; elektrické prístroje na akupunktúru; lampy na lekárske použitie; UV-lampy na lekárske použitie; filtre na UV lampy na lekárske použitie; laser na lekárske použitie; elektródy na lekárske použitie; elektrické pásy na lekárske použitie; nafukovacie panny; dýchacie prístroje; resuscitačné prístroje; prístroje na umelé dýchanie; prístroje na meranie pulzu; stetoskopy; nábytok špeciálne na lekárske použitie.

16 - Knihy; brožúry; tlačené publikácie; prospekty; príručky; tlačivá (formuláre); katalógy; zoznamy; časopisy (periodiká); noviny; periodiká; plagáty; reklamné tabule z papiera, kartónu alebo lepenky; časové rozvrhy (tlačoviny); útržkové bloky; lístky; papierové zástavy; etikety okrem textilných; papierové podložky pod poháre; lepenkové alebo papierové obaly na fľaše; lepenkové alebo papierové škatule; letáky; fotografie (tlačoviny); albumy; pohľadnice; grafické zobrazenia; nákresy; ročenky; kalendáre; mapy; papier; kartón; lepenka; papierové alebo kartónové vývesné tabule; papierové obrusy; papierové obrúsky (prestieranie); papierové alebo plastové vrecká a tašky na balenie; nálepky na kancelárske použitie alebo pre domácnosť; lepidlá na kancelárske použitie alebo pre domácnosť; obtlačky; papiernický tovar; obaly (papiernický tovar); pečiatky; pečate; šablóny (kancelárske potreby); šablóny na kreslenie a maľovanie; zošity; hárkypapiera; obaly (papiernický tovar); obálky na dokumenty (papiernický tovar); kancelárske potreby okrem nábytku; kancelárske potreby použité ako reklamné alebo darčkové predmety; zoraďovače, šanóny (na voľné listy); písacie potreby; perá (kancelárske potreby); obaly na doklady; podložky na písanie; stojany na fotografie; knihárske potreby; kopírovací papier (papiernický tovar); kopírovacie zariadenia.

35 - Publikovanie kalendárov akcií na reklamné účely; maloobchodné a veľkoobchodné služby s tlačovinami, s časopismi, s novinami, s elektronickými publikáciami (sťahovateľnými), s kompaktnými

diskami a s DVD diskami a s ostatnými tovarmi uvedenými v triede 10 a 16 tohto zoznamu; reklama; rozhlasová reklama; televízna reklama; on line reklama na počítačovej komunikačnej sieti; prenájom reklamného času v komunikačných médiách; prenájom reklamných plôch; vydávanie reklamných textov; aktualizovanie reklamných materiálov; rozširovanie reklamných materiálov zákazníkom (letáky, prospekty, tlačoviny, vzorky); podpora predaja (pre tretie osoby); predvádzanie tovaru; lepenie plagátov; rozširovanie reklamných oznamov; grafická úprava tlačovín na reklamné účely; navrhovanie reklamných materiálov; prehľad tlače (výstrižkové služby); prieskum trhu; prieskum verejnej mienky; marketing; marketingový prieskum; vzťahy s verejnosťou (public relations); plánovanie stretnutí (kancelárske práce); pripomínanie stretnutí (kancelárske práce); organizovanie obchodných alebo reklamných výstav; vyhľadávanie informácií v počítačových súboroch (pre tretie osoby); zbieranie údajov do počítačových databáz; zoraďovanie údajov v počítačových databázach; aktualizácia a údržba údajov v počítačových databázach; správa počítačových súborov; administratívne spracovanie obchodných objednávok; kancelárske práce; rozmnožovanie dokumentov; vedenie účtovných kníh; analýzy nákladov; fakturácie; služby predplácania novin a časopisov (pre tretie osoby); vyhľadávanie sponzorov; pomoc pri riadení obchodnej činnosti; obchodné sprostredkovanie služieb v triedach 35, 41 a 44 tohto zoznamu; poskytovanie rád a informácií o uvedených službách prostredníctvom komunikačných médií, elektronickej pošty, SMS správ, počítačových sietí a internetu alebo verbálne.

41 - Vzdelávanie; vyučovanie; akadémie (vzdelávanie); organizovanie vzdelávacích programov; korešpondenčné vzdelávacie kurzy; informácie o výchove a vzdelávaní; organizovanie stretnutí v oblasti vzdelávania; odborné preškolenie; koučovanie (školenie); školenia; praktický výcvik (ukážky); skúšanie, preskúšavanie (pedagogická činnosť); organizovanie a vedenie seminárov; organizovanie a vedenie sympózií; organizovanie a vedenie kongresov; organizovanie a vedenie konferencií; organizovanie a vedenie kolokvií; organizovanie a vedenie vzdelávacích fór s osobnou účasťou; organizovanie kultúrnych alebo vzdelávacích výstav; elektronická edičná činnosť v malom (DTP služby); písanie textov (okrem reklamných); formátovanie textov (nie na reklamné účely); vydávanie textov (okrem reklamných); vydávanie kníh; online vydávanie elektronických kníh a časopisov; online poskytovanie elektronických publikácií (bez možnosti kopírovania); on line poskytovanie videozáznamov (bez možnosti kopírovania); organizovanie živých vystúpení; organizovanie predstavení (manažérske služby); kurzy telesného cvičenia; kultúrne podujatia; organizovanie a vedenie tvorivých dielní (výučba); požičovne kníh (knížnice); výchovno-zábavné klubové služby; fotografické reportáže; reportérske služby; tlmočenie

posunkovej reči; tlmočnicke služby; informácie o možnostiach zábavy; požičiavanie videopások; poskytovanie rád a informácií o uvedených službách prostredníctvom komunikačných médií, elektronickej pošty, SMS správ, počítačových sietí a internetu alebo verbálne.

44 - Lekárske služby; lekárske analýzy týkajúce sa ošetrovania a liečenia osôb s ťažkým zdravotným alebo mentálnym postihnutím; ošetrovateľské služby; psychologické služby; masáže; fyzioterapia; akupunktúra; akupresúra; aromaterapeutické služby; poskytovanie informácií o zdravotníckej starostlivosti; terapeutické služby; lekárske poradenstvo pre zdravotne postihnuté osoby; paliatívna starostlivosť; zdravotné poradenstvo; farmaceutické poradenstvo; poskytovanie telocvičných zariadení na účely zdravotníckej starostlivosti a liečebnej rehabilitácie; zdravotnícka starostlivosť; lekárske služby; telemedicínske služby; alternatívna medicína; služby chiropraktikov; odborné poradenstvo v oblasti zdravia; poradenstvo v oblasti alergií; lekárske poradenstvo; poradenstvo v oblasti imunológie; poskytovanie informácií v oblasti výživy (lekárske poradenstvo); odborné lekárske poradenstvo v oblasti výživy; zotavovne; zotavovne pre rekonvalescentov; opatrovateľské ústavy; nemocnice (služby); poskytovanie rád a informácií o uvedených službách prostredníctvom komunikačných médií, elektronickej pošty, SMS správ, počítačových sietí a internetu alebo verbálne.

(540)



- (550) obrazová  
 (591) žltá, modrá  
 (732) INSTITUT Bazální stimulance podle Prof. Dr. FRÖHLICHA, s.r.o., Heydukova 3436, Frýdek, Frýdek-Místek, CZ;  
 (740) MAJLINGOVÁ & PARTNERS, s. r. o., Bratislava - mestská časť Petržalka, SK;

- (111) 243695  
 (151) 18.10.2016  
 (156) 18.4.2026  
 (180) 18.4.2036  
 (210) 860-2016  
 (220) 18.4.2016  
 (442) 1.7.2016  
 (450) 1.12.2016

(511) 7, 8, 9 NCL (10)

(511) 7 - Pílové listy (časti strojov); držiaky listov pily (časti strojov); viazacie stroje, samoviazače; dávkovače lepiacej pásky (stroje); baliace stroje; elektrické zariadenia na zváranie plastových obalov; elektrické kuchynské stroje; elektrické otvárače na konzervy; nákladné výťahy; remene elevátorov; závitorezy (stroje); brúsne kamene (časti strojov); elektrické nožnice.

8 - Brúsky (ručné náradie); záhradné náradie na ručný pohon; harpúny; harpúny (rybárske náradie); ručné nástroje a náradie (na ručný pohon); manikúrové súpravy; elektrické manikúrové súpravy; montážne kľúče (ručné nástroje); rezače závitov (ručné nástroje); ručné ubíjačky zeminy; mlaty, kyje; vrtáky (ručné nástroje); kliešte; skrutkovače; korunkové vrtáky; ručné pištole na vytlačanie tmelu; žehličky (neelektrické ručné nástroje); nože pre domácich majstrov (skalpely); pinzety (klieštiky); sklenárske diamanty (časti ručných nástrojov); obojručné nože; nože, pílové listy, radlice (ručné nástroje a náradie); jedálenské príbory (nože, vidličky a lyžice); vidličky; nožiarsky tovar; klieštiky.

9 - Mierky; metre (meracie nástroje); tesárske pravítka; meradlá; posuvné meradlá; závitníkové kalibre; odrazové sklíčka na oblečenie na zabránenie dopravným nehodám; počítadlá; geodetické prístroje a nástroje; zväčšovacie sklá (optika); teleskopy; ďalekohľady.

(540)

# JAKEMY

- (550) obrazová  
 (732) Jianfeng Zhao, Room 204, Block B, Swan Bay Garden, Gexin Road, Haizhu District, Guangzhou City, CN;  
 (740) ŽOVICOVÁ & ŽOVIC IP, s. r. o., Bratislava - mestská časť Ružinov, SK;

- (111) 243698  
 (151) 18.10.2016  
 (156) 25.4.2026  
 (180) 25.4.2036  
 (210) 871-2016  
 (220) 25.4.2016  
 (442) 1.7.2016  
 (450) 1.12.2016

(511) 20, 35, 41 NCL (10)

(511) 20 - Kancelársky nábytok.

35 - Marketing; organizovanie obchodných alebo reklamných výstav.

41 - Organizovanie predstavení (manažérske služby); organizovanie kultúrnych alebo vzdelávacích výstav.

(540)



(550) obrazová

(591) biela, čierna, oranžová, zelená, fialová

(732) CBRE, s.r.o., Námestie 1. Mája 18, Bratislava, SK;

(740) Mičinský & Partners s.r.o., Bratislava - mestská časť Ružinov, SK;

(111) 243773

(151) 19.10.2016

(156) 29.4.2026

(180) 29.4.2036

(210) 5173-2016

(220) 29.4.2016

(442) 1.7.2016

(450) 1.12.2016

(511) 5 NCL (10)

(511) 5 - Menštruačné vložky; dámske vložky; hygienické vložky; hygienické intímne vložky; dámske hygienické potreby; dámske hygienické vložky; dámske menštruačné vložky; hygienické nohavičky.

(540)



(550) obrazová

(591) odtiene modrej, fialová, odtiene ružovej, biela

(732) MEGA DISPOSABLES S.A., 148 Dekelias street, Aharnes, GR;

(740) ROTT & RŮŽIČKA, Patentová, známková a právna kancelária, s. r. o., Bratislava - mestská časť Nové Mesto, SK;

(111) 243780

(151) 19.10.2016

(156) 10.5.2026

(180) 10.5.2036

(210) 5184-2016

(220) 10.5.2016

(442) 1.7.2016

(450) 1.12.2016

(511) 40, 41, 45 NCL (10)

(511) 40 - Spracovanie kinematografických filmov.

41 - Výchovnozábavné klubové služby; premietanie kinematografických filmov; požičiavanie kinematografických filmov; organizovanie a vedenie konferencií; organizovanie a vedenie kongresov; organizovanie a vedenie seminárov; organizovanie a vedenie sympózií; organizovanie kultúrnych alebo vzdelávacích výstav; organizovanie a vedenie tvorivých dielní (výučba); postsynchronizácia, dabing; on line poskytovanie videozáznamov (bez možnosti kopírovania); titulkovanie; vydávanie kníh; on line vydávanie elektronických kníh a časopisov; vydávanie textov (okrem reklamných); rezervácie vstupeniek na zábavné predstavenia; služby agentúr ponúkajúcich vstupenky na zábavné podujatia; produkcia filmov (nie reklamných).

45 - Poradenstvo v oblasti práv duševného vlastníctva; spravovanie autorských práv; udeľovanie licencií na práva duševného vlastníctva.

(540)



(550) obrazová

(591) čierna, ružová, žltá, zelená, oranžová, modrá

(732) Asociácia slovenských filmových klubov, Grösslingová 2464/43, Bratislava - mestská časť Staré Mesto, SK;

(111) 243839

(151) 11.11.2016

(156) 21.3.2026

(180) 21.3.2036

(210) 624-2016

(220) 21.3.2016

(300) 529241, 29.2.2016, CZ

- (442) 1.8.2016  
 (450) 3.1.2017  
**(511) 32, 33, 35** NCL (10)  
 (511) 32 - Pivo; minerálne vody (nápoje); šumivé nealkoholické nápoje; nealkoholické nápoje; ovocné nápoje a ovocné džúsy; sirupy a iné prípravky na výrobu nápojov.  
 33 - Alkoholické nápoje okrem piva.  
 35 - Marketing; reklama; podpora predaja (pre tretie osoby).  
**(540)**



- (550) obrazová  
 (591) červená, odtiene modrej, sivá, biela  
 (732) Plzeňský Prazdroj, a.s., U Prazdroje 7, Plzeň, CZ;  
 (740) BELEŠČÁK & PARTNERS, s.r.o., Piešťany, SK;

- (111) 243840**  
 (151) 11.11.2016  
 (156) 21.3.2026  
 (180) 21.3.2036  
 (210) 625-2016  
 (220) 21.3.2016  
 (300) 529242, 29.2.2016, CZ  
 (442) 1.8.2016  
 (450) 3.1.2017  
**(511) 32, 33, 35** NCL (10)  
 (511) 32 - Pivo; minerálne vody (nápoje); šumivé nealkoholické nápoje; nealkoholické nápoje; ovocné nápoje a ovocné džúsy; sirupy a iné prípravky na výrobu nápojov.  
 33 - Alkoholické nápoje okrem piva.  
 35 - Marketing; reklama; podpora predaja (pre tretie osoby).

**(540)**



- (550) obrazová

- (732) Plzeňský Prazdroj, a.s., U Prazdroje 7, Plzeň, CZ;  
 (740) BELEŠČÁK & PARTNERS, s.r.o., Piešťany, SK;

- (111) 243841**  
 (151) 11.11.2016  
 (156) 21.3.2026  
 (180) 21.3.2036  
 (210) 626-2016  
 (220) 21.3.2016  
 (300) 529566, 10.3.2016, CZ  
 (442) 1.8.2016  
 (450) 3.1.2017  
**(511) 35, 36, 41** NCL (10)  
 (511) 35 - Marketing; reklama; podpora predaja (pre tretie osoby).  
 36 - Organizovanie dobročinných zbierok na podporu projektov v oblasti vzdelávania, kultúry, športu, vedeckej, odbornej a tvorivej činnosti, zdravotnej starostlivosti, životného prostredia; organizovanie dobročinných zbierok v oblasti projektov starostlivosti o deti v sociálnej núdzi, chorých, zdravotne postihnutých a osoby v tiesni a v oblasti projektov zapájania uvedených osôb do bežného života; organizovanie dobročinných zbierok v oblasti podpory detí, mládeže, chorých a zdravotne postihnutých; organizovanie zbierok; organizovanie dobročinných zbierok; finančné sponzorstvo.  
 41 - Výchova; vzdelávanie; kultúrne a športové aktivity; organizovanie spoločenských podujatí; organizovanie zábavných, kultúrnych alebo vzdelávacích benefičných a charitatívnych podujatí; publikačné služby (okrem vydávania reklamných textov).

**(540)**



- (550) obrazová  
 (732) Plzeňský Prazdroj, a. s., U Prazdroje 7, Plzeň, CZ;  
 (740) BELEŠČÁK & PARTNERS, s.r.o., Piešťany, SK;

- (111) 243844**  
 (151) 11.11.2016  
 (156) 24.3.2026  
 (180) 24.3.2036  
 (210) 647-2016  
 (220) 24.3.2016  
 (442) 1.8.2016  
 (450) 3.1.2017  
**(511) 6, 11, 35** NCL (10)  
 (511) 6 - Kovové stavebné materiály; kovové potrubia a rúry; drôt; drôtené pletivo; drôty z obyčajných kovov; kovové dverové rámy; kovové zárubne; klice; kovové kolená na potrubie; kovové kolená ako ohyby potrubia;

kovové komínové nástavce; kovové komíny; kovové konzoly; kovové podpory pre stavebníctvo; kovové potrubia; kovové prípojky a odbočky na potrubia; kovové nosné konštrukcie stavieb; kovové nosníky; ocelové stavebné konštrukcie; ocelové rúry; ocelový drôt; ocelový plech; kovové odkvapové rúry; plech; kovové pažnice, štetovnice; kovové rímsy; kovové tyče; kovové uholníky; kovové rúry na stavebné účely; kovové vodovodné potrubia; kovové vystužovanie materiály do betónu; kovové vystužovacie materiály pre stavebníctvo; zariadenia ústredného kúrenia (kovové potrubia a rúry).

11 - Sanitárne zariadenia; kohútiky a kohúty na potrubia; kúpeľňové armatúry; kúpeľňové vane; kovové vane; radiátorové uzávery; sprchovacie kúty; sprchy; toaletné (záchodové) misy; umývadlá; inštalačný materiál na vane; vodovodné zariadenia; zmiešavacie batérie na vodovodné potrubia.

35 - Obchodný manažment, obchodná administratíva, kancelárske práce; administratívne spracovanie obchodných objednávok; kancelárie zaoberajúce sa dovozom a vývozom tovarov uvedených v triedach 6 a 11 tohto zoznamu; poradenské služby v oblasti predaja tovarov uvedených v triedach 6 a 11 tohto zoznamu; veľkoobchodné a maloobchodné služby s tovarom uvedeným v triedach 6 a 11 tohto zoznamu.

(540)



- (550) obrazová  
 (591) čierna, červená Panthone 186 C  
 (732) RAVEN a.s., Šoltésovej 420/2, Považská Bystrica, SK;

(111) 243845

- (151) 11.11.2016  
 (156) 24.3.2026  
 (180) 24.3.2036  
 (210) 649-2016  
 (220) 24.3.2016  
 (442) 1.8.2016  
 (450) 3.1.2017

(511) 29, 30, 39 NCL (10)

- (511) 29 - Sušené ovocie.  
 30 - Čaj; čajové výťažky na prípravu jedál alebo nápojov; čajové náhradky; čajové príchuťe na prípravu jedál alebo nápojov; ochutený čaj.  
 39 - Balenie tovarov.

(540)

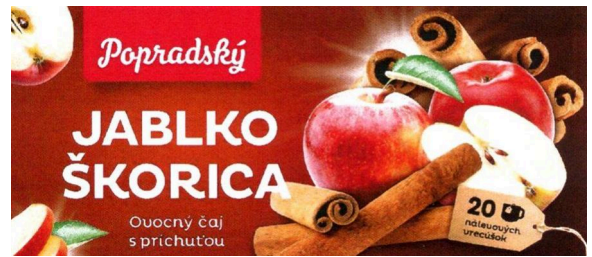

- (550) obrazová  
 (591) biela, žltá, zelená, červená, hnedá, čierna  
 (732) Baliarne obchodu, a. s. Poprad, Hraničná 664/16, Poprad, SK;  
 (740) Ing. Ladislav Žuffa - ŽUFFA Patentová a známková kancelária, Poprad, SK;

(111) 243846

- (151) 11.11.2016  
 (156) 24.3.2026  
 (180) 24.3.2036  
 (210) 650-2016  
 (220) 24.3.2016  
 (442) 1.8.2016  
 (450) 3.1.2017

(511) 30, 39 NCL (10)

- (511) 30 - Koreniny; chuťové prísady; kuchynská soľ.  
 39 - Balenie tovarov.

(540)



- (550) obrazová  
 (591) červená, biela, modrá, zelená, žltá, oranžová, hnedá, fialová, čierna, sivá  
 (732) THYMOS, spol. s r.o., Popradská 518/2, Veľká Lomnica, SK;  
 (740) Ing. Ladislav Žuffa - ŽUFFA Patentová a známková kancelária, Poprad, SK;

**(111) 243847**

- (151) 11.11.2016  
 (156) 24.3.2026  
 (180) 24.3.2036  
 (210) 651-2016  
 (220) 24.3.2016  
 (442) 1.8.2016  
 (450) 3.1.2017  
**(511) 29, 30, 39** NCL (10)

- (511) 29 - Sušené ovocie.  
 30 - Čaj; čajové výťažky na prípravu jedál alebo nápojov; čajové náhradky; čajové príchute na prípravu jedál alebo nápojov; ochutený čaj.  
 39 - Balenie tovarov.

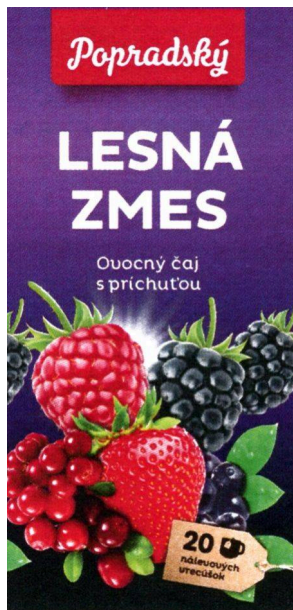
**(540)**

- (550) obrazová  
 (591) biela, žltá, zelená, červená, hnedá, čierna, fialová  
 (732) Baliarne obchodu, a. s. Poprad, Hraničná 664/16, Poprad, SK;  
 (740) Ing. Ladislav Žuffa - ŽUFFA Patentová a známková kancelária, Poprad, SK;

**(111) 243848**

- (151) 11.11.2016  
 (156) 24.3.2026  
 (180) 24.3.2036  
 (210) 652-2016  
 (220) 24.3.2016  
 (442) 1.8.2016  
 (450) 3.1.2017  
**(511) 29, 30, 39** NCL (10)

- (511) 29 - Sušené ovocie.  
 30 - Čaj; čajové výťažky na prípravu jedál alebo nápojov; čajové náhradky; čajové príchute na prípravu jedál alebo nápojov; ochutený čaj.  
 39 - Balenie tovarov.

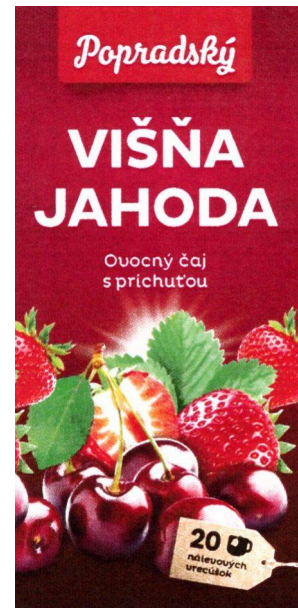
**(540)**

- (550) obrazová  
 (591) biela, žltá, zelená, červená, oranžová, hnedá, čierna, fialová  
 (732) Baliarne obchodu, a. s. Poprad, Hraničná 664/16, Poprad, SK;  
 (740) Ing. Ladislav Žuffa - ŽUFFA Patentová a známková kancelária, Poprad, SK;

**(111) 243891**

- (151) 11.11.2016  
 (156) 27.4.2026  
 (180) 27.4.2036  
 (210) 930-2016  
 (220) 27.4.2016  
 (442) 1.8.2016  
 (450) 3.1.2017  
**(511) 16, 35, 41** NCL (10)

- (511) 16 - Tlačoviny; tlačené publikácie; periodiká; časopisy (periodiká); brožúry; noviny; obežníky; ročenky; katalógy; albumy; fotografie (tlačoviny); prospekty; letáky; plagáty; pohľadnice; kalendáre; knihy; záložky do kníh; reklamné tabule z papiera, kartónu alebo lepenky; pútače z papiera alebo lepenky; papierové alebo kartónové vývesné tabule; papiernický tovar; písacie potreby; kancelárske potreby okrem nábytku.  
 35 - Reklama; reklamné agentúry; rozhlasová reklama; televízna reklama; online reklama na počítačovej komunikačnej sieti; prenájom reklamného času v komunikačných médiách; prenájom reklamných plôch; vydávanie reklamných textov; aktualizovanie reklamných materiálov; rozširovanie reklamných materiálov zákazníkom (letáky, prospekty, tlačoviny, vzorky); príprava a realizácia mediálnych a reklamných projektov a koncepcií; prieskum trhu; prieskum verejnej mienky; obchodný alebo podnikateľský prieskum; marketingový prieskum; odborné obchodné alebo podnikateľské poradenstvo; organizovanie obchodných alebo reklamných súťaží; organizovanie obchodných alebo reklamných výstav; organizovanie

obchodných alebo reklamných veľtrhov; podpora predaja (pre tretie osoby); marketing; vzťahy s verejnosťou (public relations); vyhľadávanie sponzorov; obchodné sprostredkovateľské služby; zbieranie údajov do počítačových databáz; zoraďovanie údajov v počítačových databázach; aktualizácia a vedenie údajov v počítačových databázach.

41 - Zábava; televízna zábava; rozhlasová zábava; tvorba rozhlasových a televíznych programov; organizovanie súťaží a slávností spojených s udeľovaním cien (okrem reklamných); organizovanie ceremónií s udeľovaním cien; organizovanie vedomostných alebo zábavných súťaží; organizovanie športových súťaží; organizovanie spoločenských podujatí (gala slávností); organizovanie predstavení (manažérske služby); organizovanie a vedenie konferencií; organizovanie a vedenie kongresov; organizovanie a vedenie seminárov; organizovanie kultúrnych alebo vzdelávacích výstav; organizovanie živých vystúpení; organizovanie a vedenie koncertov; plánovanie a organizovanie večierkov; organizovanie plesov; organizovanie módných prehliadok na zábavné účely; informácie o výchove a vzdelávaní; informácie o možnostiach zábavy; informácie o možnostiach rekreácie; vzdelávanie; vyučovanie; školenia; vydávanie tlačovín (okrem reklamných); vydávanie tlačenej publikácií; vydávanie kníh; on-line vydávanie elektronických kníh a časopisov; elektronická edičná činnosť v malom (DTP služby); online poskytovanie elektronických publikácií (bez možnosti kopírovania); online poskytovanie videozáznamov (bez možnosti kopírovania); fotografické reportáže; reportérske služby.

(540)



- (550) obrazová  
 (591) červená, modrá, biela  
 (732) ALBATROS GROUP, s.r.o., Tallerova 10, Bratislava - mestská časť Staré Mesto, SK;  
 (740) LITVÁKOVÁ A SPOL., s. r. o., Bratislava - mestská časť Nové Mesto, SK;

**(111) 243896**

- (151) 14.11.2016  
 (156) 26.5.2026  
 (180) 26.5.2036  
 (210) 1174-2016  
 (220) 26.5.2016  
 (442) 1.8.2016  
 (450) 3.1.2017

**(511) 29, 30, 32** NCL (10)

- (511) 29 - Konzervované ovocie; mrazené ovocie; sušené ovocie; dusené ovocie; ovocné rôsoly; kompóty; mlieko; mliečne výrobky.  
 30 - Káva; čaj; kakao; kávové nápoje; kávové náhradky; zmrzliny; melasový sirup.  
 32 - Pivo; minerálne vody (nápoje); sýtené vody; stolové vody; limonády; nealkoholické nápoje; sirupy na výrobu nápojov; prípravky na výrobu nápojov.

(540)



- (550) obrazová  
 (591) tmavozelená, svetlozelená, biela, zelená  
 (732) BUDIŠ a. s., Budiš, Dubové, SK;  
 (740) G. Lehnert, s. r. o., Bratislava-Staré Mesto, SK;

**(111) 243897**

- (151) 14.11.2016  
 (156) 26.5.2026  
 (180) 26.5.2036  
 (210) 1175-2016  
 (220) 26.5.2016  
 (442) 1.8.2016  
 (450) 3.1.2017

**(511) 32** NCL (10)

- (511) 32 - Pivo; minerálne vody (nápoje); sýtené vody; stolové vody; limonády; nealkoholické nápoje; sirupy na výrobu nápojov; prípravky na výrobu nápojov.

(540)



- (550) obrazová  
 (591) červená, bordová, ružová, biela, zelená, tmavozelená, sivá, hnedá  
 (732) BUDIŠ a. s., Budiš, Dubové, SK;  
 (740) G. Lehnert, s. r. o., Bratislava-Staré Mesto, SK;

**(111) 243957**

- (151) 14.11.2016  
 (156) 13.5.2026  
 (180) 13.5.2036  
 (210) 1058-2016  
 (220) 13.5.2016  
 (442) 1.8.2016  
 (450) 3.1.2017

**(511) 9, 16, 35, 38, 41, 42** NCL (10)

- (511) 9 - Zariadenia na spracovanie údajov; audiovizuálne kompaktné disky; optické kompaktné disky; magnetické nosiče údajov; optické nosiče údajov; optické disky; sťahovateľné obrazové súbory; sťahovateľné hudobné súbory; počítačové softvérové aplikácie (sťahovateľné).

16 - Papier; plagáty; reklamné tabule z papiera, kartónu alebo lepenky; noviny; periodiká; knihy; písacie potreby; fotografie; kancelárske potreby okrem nábytku; grafické reprodukcie; grafické zobrazenia; pohľadnice; tlačoviny; tlačené publikácie; papiernický tovar; baliace plastové fólie; prospekty; časopisy; papierové alebo plastové vrecká a tašky na balenie; kalendáre; letáky.

35 - Rozširovanie reklamných oznamov; rozširovanie reklamných materiálov zákazníkom (letáky, prospekty, tlačoviny, vzorky); aktualizovanie reklamných materiálov; rozširovanie vzoriek tovarov; prieskum trhu; vydávanie reklamných textov; reklama; rozhlasová reklama; vzťahy s verejnosťou (public relations); televízna reklama; reklamné agentúry; marketingový prieskum; organizovanie obchodných alebo reklamných výstav; prenájom reklamných plôch; podpora predaja (pre tretie osoby); spracovanie

textov; organizovanie obchodných alebo reklamných veľtrhov; on line reklama na počítačovej komunikačnej sieti; prezentácia výrobkov v komunikačných médiách pre maloobchod; písanie reklamných textov; grafická úprava tlačovín na reklamné účely; organizovanie módnych prehliadok na podporu predaja; tvorba reklamných filmov; marketing; poskytovanie obchodných informácií prostredníctvom webových stránok; on line poskytovanie obchodného priestoru pre nákupcov a predajcov tovarov a služieb; navrhovanie reklamných materiálov; indexovanie webových stránok na obchodné a reklamné účely; písanie textov scenárov na reklamné účely.

38 - Posielanie správ; komunikácia prostredníctvom počítačových terminálov; prenos správ a obrazových informácií prostredníctvom počítačov; elektronická pošta; komunikácia prostredníctvom optických sietí; prenos digitálnych súborov.

41 - Vydávanie kníh; tvorba rozhlasových a televíznych programov; organizovanie kultúrnych a vzdelávacích výstav; organizovanie živých vystúpení; organizovanie súťaží krásy; organizovanie lotérií; online vydávanie elektronických kníh a časopisov; elektronická edičná činnosť v malom (dtp služby); fotografické reportáže; fotografovanie; písanie textov; organizovanie a vedenie koncertov; reportérské služby; formátovanie textov (nie na reklamné účely); organizovanie módnych prehliadok na zábavné účely; organizovanie vedomostných alebo zábavných súťaží.

42 - Grafické dizajnérstvo; tvorba a udržiavanie webových stránok (pre tretie osoby); poradenstvo pri tvorbe webových stránok.

(540)



- (550) obrazová  
 (591) zlatá, čierna, biela  
 (732) EX Media Publishing, s. r. o., Landererova 7743/8, Bratislava - mestská časť Staré Mesto, SK;

**(111) 244037**

- (151) 15.11.2016  
 (156) 26.5.2026

- (180) 26.5.2036  
 (210) 1165-2016  
 (220) 26.5.2016  
 (442) 1.8.2016  
 (450) 3.1.2017  
**(511) 29, 30, 32** NCL (10)  
 (511) 29 - Konzervované ovocie; mrazené ovocie; sušené ovocie; dusené ovocie; ovocné rôsoly; kompóty; mlieko; mliečne výrobky.  
 30 - Káva; čaj; kakao; kávové nápoje; kávové náhradky; zmrzliny; melasový sirup.  
 32 - Pivo; minerálne vody (nápoje); sýtené vody; stolové vody; limonády; nealkoholické nápoje; sirupy na výrobu nápojov; prípravky na výrobu nápojov.

**(540)**

- (550) obrazová  
 (591) oranžová, červená, žltá, zelená, biela, modrá, fialová, svetlozelená, svetložltá  
 (732) BUDIŠ a. s., Budiš, Dubové, SK;  
 (740) G. Lehnert, s. r. o., Bratislava-Staré Mesto, SK;

**(111) 244038**

- (151) 15.11.2016  
 (156) 26.5.2026  
 (180) 26.5.2036  
 (210) 1167-2016  
 (220) 26.5.2016  
 (442) 1.8.2016  
 (450) 3.1.2017  
**(511) 32** NCL (10)  
 (511) 32 - Pivo; minerálne vody (nápoje); sýtené vody; stolové vody; limonády; nealkoholické nápoje; sirupy na výrobu nápojov; prípravky na výrobu nápojov.

**(540)**

- (550) obrazová  
 (591) zelená, tmavozelená, svetlozelená, biela, modrá, tmavofialová, žltá  
 (732) BUDIŠ a. s., Budiš, Dubové, SK;  
 (740) G. Lehnert, s. r. o., Bratislava-Staré Mesto, SK;

**(111) 244041**

- (151) 15.11.2016  
 (156) 26.5.2026  
 (180) 26.5.2036  
 (210) 1170-2016  
 (220) 26.5.2016  
 (442) 1.8.2016  
 (450) 3.1.2017  
**(511) 32** NCL (10)  
 (511) 32 - Pivo; minerálne vody (nápoje); sýtené vody; stolové vody; limonády; nealkoholické nápoje; sirupy na výrobu nápojov; prípravky na výrobu nápojov.

(540)

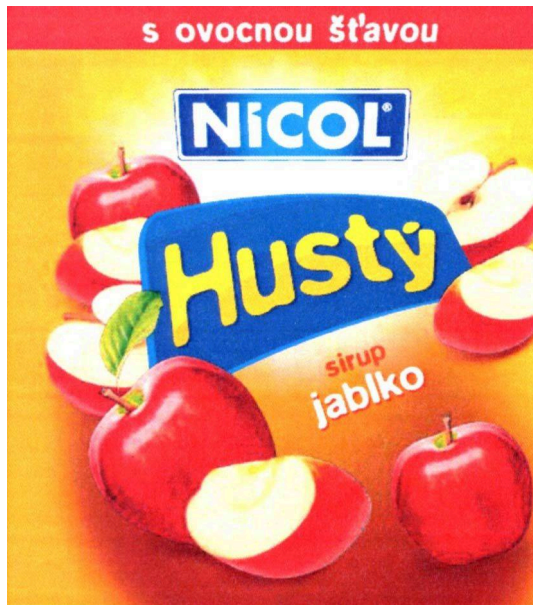

- (550) obrazová  
 (591) červená, oranžová, žltá, modrá, zelená, tmavozelená, biela, hnedá  
 (732) BUDIŠ a. s., Budiš, Dubové, SK;  
 (740) G. Lehnert, s. r. o., Bratislava-Staré Mesto, SK;

**(111) 244048**

- (151) 15.11.2016  
 (156) 11.5.2026  
 (180) 11.5.2036  
 (210) 5188-2016  
 (220) 11.5.2016  
 (442) 1.8.2016  
 (450) 3.1.2017

**(511) 5** NCL (10)

- (511) 5 - Prípravky na ničenie škodcov; fungicídy; herbicídy.

**(540) TRAPER**

- (550) slovná  
 (732) Bayer Intellectual Property GmbH, Alfred-Nobel-Strasse 50, Monheim am Rhein, DE;  
 (740) ROTT & RÚŽIČKA, Patentová, známková a právna kancelária, s. r. o., Bratislava - mestská časť Nové Mesto, SK;

**(111) 244113**

- (151) 15.12.2016  
 (156) 30.3.2026  
 (180) 30.3.2036  
 (210) 697-2016  
 (220) 30.3.2016  
 (442) 5.9.2016  
 (450) 2.2.2017

**(511) 3, 5, 35** NCL (10)

- (511) 3 - Kozmetické prípravky; mydlá; šampóny; parfumy; esenciálne oleje; masážne oleje (nie na lekárske použitie); bylinné esencie na kozmetické použitie; vlasové vody; zubné pasty; ústne vody (nie na lekárske použitie); masti na kozmetické použitie; gély na

kozmetické použitie; kozmetické krémy; kozmetické pleťové mlieka.

5 - Výživové doplnky; farmaceutické prípravky; bylinné esencie na lekárske použitie.

35 - Maloobchodné a veľkoobchodné služby s tovarmi uvedenými v triedach 3 a 5 tohto zoznamu; marketing; reklama.

(540)



- (550) obrazová  
 (591) tmavosivá, modrá, fialová, žltá  
 (732) HERBA VITALIS Group s.r.o., Vajanského 2055/1, Skalica, SK;  
 (740) BELEŠČÁK & PARTNERS, s.r.o., Piešťany, SK;

**(111) 244143**

- (151) 19.12.2016  
 (156) 24.5.2026  
 (180) 24.5.2036  
 (210) 1133-2016  
 (220) 24.5.2016  
 (442) 5.9.2016  
 (450) 2.2.2017

**(511) 35, 37, 45** NCL (10)

- (511) 35 - Poskytovanie obchodných alebo podnikateľských informácií; rozširovanie reklamných materiálov zákazníkom (letáky, prospekty, tlačoviny, vzorky); reklama; vzťahy s verejnosťou (public relations); poradenské služby pri riadení obchodnej činnosti; odborné obchodné alebo podnikateľské poradenstvo; obchodné alebo podnikateľské informácie.

37 - Inštalácie a opravy poplašných systémov proti vlámaniu; údržba a opravy bezpečnostných schránok; čistenie interiérov budov; čistenie okien; čistenie exteriérov budov.

45 - Osobní strážcovia; nočné stráženie; strážne služby; poradenstvo v oblasti bezpečnosti; monitorovanie poplašných a bezpečnostných zariadení; kontrola batožiny z bezpečnostných dôvodov; straty a nálezy; bezpečnostné prehliadky továrni; prenájom trezorov; pátranie po ukradnutom majetku.

(540)



- (550) obrazová  
 (591) čierna, žltá  
 (732) M.A.J.O.R. Agency, s.r.o., Zvolenská cesta 25, Banská Bystrica, SK;  
 (740) Ing. Radovan Striha - Patentový zástupca, Banská Bystrica, SK;

**(111) 244182**

- (151) 19.12.2016  
 (156) 17.6.2026  
 (180) 17.6.2036  
 (210) 1355-2016  
 (220) 17.6.2016  
 (442) 5.9.2016  
 (450) 2.2.2017  
**(511) 35, 36, 38, 39, 41, 42, 43** NCL (10)

- (511) 35 - Administratívna správa hotelov, nie v oblasti aeronautiky alebo letectva; administratívne spracovanie obchodných objednávok, nie v oblasti aeronautiky alebo letectva; reklamné agentúry, nie v oblasti aeronautiky alebo letectva; marketing, nie v oblasti aeronautiky alebo letectva; marketingový prieskum, nie v oblasti aeronautiky alebo letectva; odborné obchodné alebo podnikateľské poradenstvo, nie v oblasti aeronautiky alebo letectva; pomoc pri riadení obchodných alebo priemyselných podnikov, nie v oblasti aeronautiky alebo letectva; obchodné odhady, nie v oblasti aeronautiky alebo letectva; obchodné informácie a rady spotrebiteľom, nie v oblasti aeronautiky alebo letectva; organizovanie obchodných alebo reklamných výstav, nie v oblasti aeronautiky alebo letectva; reklama, nie v oblasti aeronautiky alebo letectva; vzťahy s verejnosťou (public relations), nie v oblasti aeronautiky alebo letectva; on line reklama na počítačovej komunikačnej sieti, nie v oblasti aeronautiky alebo letectva; prenájom kancelárskych strojov a zariadení, nie v oblasti aeronautiky alebo letectva.  
 36 - Bankové hypotéky, nie v oblasti aeronautiky alebo letectva; prenájom bytov, nie v oblasti aeronautiky alebo letectva; finančné analýzy, nie v oblasti aeronautiky alebo letectva; finančné poradenstvo, nie v oblasti aeronautiky alebo letectva; klíring (bezhotovostné zúčtovávanie vzájomných pohľadávok a záväzkov), nie v oblasti aeronautiky alebo letectva; oceňovanie nehnuteľností, nie v oblasti aeronautiky alebo letectva; vyberanie nájomného, nie v oblasti aeronautiky alebo letectva; správa nehnuteľností, nie v oblasti aeronautiky alebo letectva; prenájom kancelárskych priestorov, nie v oblasti aeronautiky alebo letectva; prenájom nehnuteľností, nie v oblasti aeronautiky alebo letectva; realitné kancelárie, nie v oblasti aeronautiky alebo letectva; správcovstvo

majetku (pre tretie osoby), nie v oblasti aeronautiky alebo letectva; sprostredkovanie nehnuteľností, nie v oblasti aeronautiky alebo letectva.

38 - Rozhlasové vysielanie, nie v oblasti aeronautiky alebo letectva; televízne vysielanie, nie v oblasti aeronautiky alebo letectva.

39 - Prenájom garáží, nie v oblasti aeronautiky alebo letectva; prenájom miest na parkovanie, nie v oblasti aeronautiky alebo letectva; prenájom skladísk, nie v oblasti aeronautiky alebo letectva.

41 - Organizovanie a vedenie konferencií, nie v oblasti aeronautiky alebo letectva; organizovanie kultúrnych alebo vzdelávacích výstav, nie v oblasti aeronautiky alebo letectva; organizovanie a vedenie seminárov, nie v oblasti aeronautiky alebo letectva; telesná výchova, nie v oblasti aeronautiky alebo letectva; poskytovanie zariadení na oddych a rekreáciu, nie v oblasti aeronautiky alebo letectva; tvorba rozhlasových a televíznych programov, nie v oblasti aeronautiky alebo letectva; prenájom športových plôch, nie v oblasti aeronautiky alebo letectva; zábavné parky, nie v oblasti aeronautiky alebo letectva.

42 - Architektonické poradenstvo, nie v oblasti aeronautiky alebo letectva; vypracovanie stavebných výkresov, nie v oblasti aeronautiky alebo letectva.

43 - Bary (služby), nie v oblasti aeronautiky alebo letectva; kaviarne, nie v oblasti aeronautiky alebo letectva; motely (služby), nie v oblasti aeronautiky alebo letectva; penzióny, nie v oblasti aeronautiky alebo letectva; hotelierske služby, nie v oblasti aeronautiky alebo letectva; prázdninové tábory (ubytovacie služby), nie v oblasti aeronautiky alebo letectva; prenájom prechodného ubytovania, nie v oblasti aeronautiky alebo letectva; reštauračné (stravovacie) služby, nie v oblasti aeronautiky alebo letectva; samoobslužné jedálne, nie v oblasti aeronautiky alebo letectva; závodné jedálne, nie v oblasti aeronautiky alebo letectva.

**(540) NOVÉ LIDO**

- (550) slovná  
 (732) NOVÉ LIDO s. r. o., Dvořákovo nábrežie 7527/10, Bratislava - mestská časť Staré Mesto, SK;

**(111) 244183**

- (151) 19.12.2016  
 (156) 17.6.2026  
 (180) 17.6.2036  
 (210) 1357-2016  
 (220) 17.6.2016  
 (442) 5.9.2016  
 (450) 2.2.2017  
**(511) 35, 36, 38, 39, 41, 42, 43** NCL (10)

- (511) 35 - Administratívna správa hotelov, nie v oblasti aeronautiky alebo letectva; administratívne spracovanie obchodných objednávok, nie v oblasti aeronautiky alebo letectva; reklamné agentúry, nie v oblasti aeronautiky alebo letectva; marketing, nie v oblasti aeronautiky alebo letectva; marketingový prieskum, nie v oblasti aeronautiky alebo letectva; odborné obchodné alebo podnikateľské poradenstvo, nie v oblasti aeronautiky alebo letectva; pomoc pri

riadení obchodných alebo priemyselných podnikov, nie v oblasti aeronautiky alebo letectva; obchodné odhady, nie v oblasti aeronautiky alebo letectva; obchodné informácie a rady spotrebiteľom, nie v oblasti aeronautiky alebo letectva; organizovanie obchodných alebo reklamných výstav, nie v oblasti aeronautiky alebo letectva; reklama, nie v oblasti aeronautiky alebo letectva; vzťahy s verejnosťou (public relations), nie v oblasti aeronautiky alebo letectva; on line reklama na počítačovej komunikačnej sieti, nie v oblasti aeronautiky alebo letectva; prenájom kancelárskych strojov a zariadení, nie v oblasti aeronautiky alebo letectva.

36 - Bankové hypotéky, nie v oblasti aeronautiky alebo letectva; prenájom bytov, nie v oblasti aeronautiky alebo letectva; finančné analýzy, nie v oblasti aeronautiky alebo letectva; finančné poradenstvo, nie v oblasti aeronautiky alebo letectva; klíring (bezhotovostné zúčtovávanie vzájomných pohľadávok a záväzkov), nie v oblasti aeronautiky alebo letectva; oceňovanie nehnuteľností, nie v oblasti aeronautiky alebo letectva; vyberanie nájomného, nie v oblasti aeronautiky alebo letectva; správa nehnuteľností, nie v oblasti aeronautiky alebo letectva; prenájom kancelárskych priestorov, nie v oblasti aeronautiky alebo letectva; prenájom nehnuteľností, nie v oblasti aeronautiky alebo letectva; realitné kancelárie, nie v oblasti aeronautiky alebo letectva; správcovstvo majetku (pre tretie osoby), nie v oblasti aeronautiky alebo letectva; sprostredkovanie nehnuteľností, nie v oblasti aeronautiky alebo letectva.

38 - Rozhlasové vysielanie, nie v oblasti aeronautiky alebo letectva; televízne vysielanie, nie v oblasti aeronautiky alebo letectva.

39 - Prenájom garáží, nie v oblasti aeronautiky alebo letectva; prenájom miest na parkovanie, nie v oblasti aeronautiky alebo letectva; prenájom skladísk, nie v oblasti aeronautiky alebo letectva.

41 - Organizovanie a vedenie konferencií, nie v oblasti aeronautiky alebo letectva; organizovanie kultúrnych alebo vzdelávacích výstav, nie v oblasti aeronautiky alebo letectva; organizovanie a vedenie seminárov, nie v oblasti aeronautiky alebo letectva; telesná výchova, nie v oblasti aeronautiky alebo letectva; poskytovanie zariadení na oddych a rekreáciu, nie v oblasti aeronautiky alebo letectva; tvorba rozhlasových a televíznych programov, nie v oblasti aeronautiky alebo letectva; prenájom športových plôch, nie v oblasti aeronautiky alebo letectva; zábavné parky, nie v oblasti aeronautiky alebo letectva.

42 - Architektonické poradenstvo, nie v oblasti aeronautiky alebo letectva; vypracovanie stavebných výkresov, nie v oblasti aeronautiky alebo letectva.

43 - Bary (služby), nie v oblasti aeronautiky alebo letectva; kaviarne, nie v oblasti aeronautiky alebo letectva; motely (služby), nie v oblasti aeronautiky alebo letectva; penzióny, nie v oblasti aeronautiky alebo letectva; hotelierske služby, nie v oblasti aeronautiky alebo letectva; prázdninové tábory (ubytovacie služby), nie v oblasti aeronautiky alebo letectva; prenájom prechodného ubytovania, nie

v oblasti aeronautiky alebo letectva; reštauračné (stravovacie) služby, nie v oblasti aeronautiky alebo letectva; samoobslužné jedálne, nie v oblasti aeronautiky alebo letectva; závodné jedálne, nie v oblasti aeronautiky alebo letectva.

**(540) LIDO**

(550) slovná

(732) NOVÉ LIDO s. r. o., Dvořákovo nábřeží 7527/10, Bratislava - mestská časť Staré Mesto, SK;

**(111) 244209**

(151) 20.12.2016

(156) 30.6.2026

(180) 30.6.2036

(210) 1445-2016

(220) 30.6.2016

(442) 5.9.2016

(450) 2.2.2017

**(511) 29, 30, 43** NCL (10)

(511) 29 - Mäso, ryby, hydina a zverina; mäsové výťažky; konzervované, mrazené, sušené a varené ovocie a zelenina; ovocné rôsoly, džemy, kompóty; potravinárske oleje a tuky.

30 - Múka a obilninové výrobky; chlieb, pekárske a cukrárske výrobky.

43 - Stravovacie služby; prechodné ubytovanie.

**(540)**

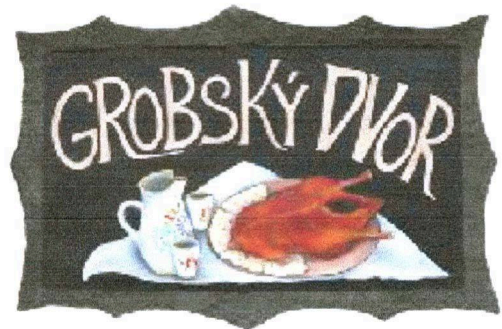

(550) obrazová

(591) čierna, biela, hnedá, červená

(732) Grobský dvor, spol. s.r.o., Vajnorská cesta 3, Slovenský Grob, SK;

(740) Advokáti Chlipala s.r.o., Bratislava - mestská časť Ružinov, SK;

**(111) 244345**

(151) 17.2.2017

(156) 7.6.2026

(180) 7.6.2036

(210) 1257-2016

(220) 7.6.2016

(300) O-531732, 7.6.2016, CZ

(442) 3.10.2016

(450) 1.3.2017

**(511) 9, 35, 41, 42** NCL (10)

(511) 9 - Počítačový softvér na podporu vyrozumievania, zvolávania a prenosu údajov medzi zdravotníckymi

zariadeniami; počítačový softvér na podporu krízového riadenia a bezpečnosti.

35 - Obchodné poradenstvo pri riadení zdravotníckeho zariadenia na vstupe.

41 - Vzdelávanie v oblasti krízového riadenia; vzdelávanie v oblasti bezpečnosti; vzdelávanie v oblasti dátového prepojenia.

42 - Počítačové programovanie; navrhovanie a vývoj počítačového hardvéru a softvéru; navrhovanie a vývoj počítačového softvéru na podporu riadenia zdravotníckeho zariadenia v oblasti vyzrozumievania, zvolávania, krízového riadenia, bezpečnosti dátového prepojenia.

#### (540) **MicroMedic**

(550) slovná

(732) KONZULTA Brno, a.s., Veveří 456/9, Brno, CZ;

(740) Rosenbachová Jitka, JUDr., Brno, CZ;

#### (111) **244407**

(151) 27.2.2017

(156) 12.5.2026

(180) 12.5.2036

(210) 1063-2016

(220) 12.5.2016

(442) 2.11.2016

(450) 3.4.2017

(511) **9, 35, 42** NCL (10)

(511) 9 - Počítačový softvér; elektronické zariadenia na kódovanie; zariadenia na ukladanie údajov; elektronické zobrazovacie zariadenia na vedecké použitie; elektrické monitorovacie zariadenia; kamerové bezpečnostné systémy; elektronické monitorovacie zariadenia.

35 - Poskytovanie marketingových poradenských služieb pre výrobcov; poradenské služby v oblasti segmentácie trhu; poradenské služby v oblasti podpory predaja; obchodné poradenské služby v oblasti marketingu; konzultačné služby v oblasti marketingu; maloobchodné služby s počítačovým hardvérom; maloobchodné služby s počítačovým softvérom; maloobchodné služby so zameraním na zariadenia informačných technológií; veľkoobchodné služby s počítačovým softvérom; veľkoobchodné služby s počítačovým hardvérom; veľkoobchodné služby so zameraním na zariadenia informačných technológií; poskytovanie obchodných informácií v oblasti spracovania údajov; obchodné poradenské služby v oblasti spracovania údajov; poradenské služby v oblasti spracovania údajov; obchodné poradenské služby v oblasti elektronického spracovania údajov; služby v oblasti manažmentu počítačových databáz; spracovanie obchodných informácií prostredníctvom počítačov; spracovanie údajov; spracovanie údajov on-line; spracovanie údajov pre podniky; spracovanie výsledkov obchodných prieskumov; správa počítačových súborov; spravovanie počítačových súborov; aktualizácia a údržba údajov v počítačových databázach; vyhľadávanie informácií v počítačových súboroch (pre tretie osoby); zbieranie údajov do počítačových databáz; získavanie informácií v oblasti

podnikania pomocou počítačov; zoraďovanie údajov v počítačových databázach; odborné obchodné alebo podnikateľské poradenstvo; odborné obchodné alebo podnikateľské informácie; obchodné poradenské služby týkajúce sa dodávky systémov kvalitatívneho riadenia; obchodné poradenské služby v oblasti vývoja produktov; obchodné poradenské služby v oblasti výberu počítačov; obchodné poradenské služby v oblasti používania počítačov; obchodné poradenstvo v oblasti správy informačných technológií; poradenské služby pri obchodnom riadení v oblasti informačných technológií; analýza a prieskum trhu; analýzy trhu; analýzy prieskumov trhu; prieskum a analýzy trhu; prieskum trhu; prieskum trhu pomocou počítačov; zostavovanie štatistík.

42 - Analytické služby v oblasti počítačov; analytické služby v oblasti počítačových systémov; diaľkové monitorovanie počítačových systémov; vývoj nových výrobkov (pre zákazníkov) v oblasti bezdrôtových zariadení, nástrojov a vybavenia na prenos údajov; vývoj nových výrobkov (pre zákazníkov) v oblasti periférneho vybavenia pre počítače; vývoj nových výrobkov (pre zákazníkov) v oblasti systémov na vkladanie, výstup, spracovanie, zobrazovanie a ukladanie údajov; externé poskytovanie služieb v oblasti informačných technológií; hĺbková analýza dát (data mining); integrácia počítačových systémov a počítačových sietí; konfigurácia počítačových sietí prostredníctvom počítačového softvéru; navrhovanie a vývoj elektronického databázového softvéru; navrhovanie a vývoj počítačového softvéru na ukladanie údajov; navrhovanie a vývoj počítačového softvéru na zobrazovanie údajov; navrhovanie a vývoj počítačového softvéru na spracovanie údajov; navrhovanie a vývoj počítačového softvéru na vkladanie údajov; vývoj nových výrobkov (pre zákazníkov) v oblasti zariadení pre bezdrôtový prenos údajov; navrhovanie počítačového softvéru pre komerčné analýzy a výkazy; analýzy počítačových systémov; poradenské a informačné služby v oblasti periférnych zariadení počítačov; poradenské a konzultačné služby v oblasti informačných technológií; poskytovanie informácií v oblasti informačných technológií; poskytovanie informácií v oblasti návrhu a vývoja počítačového softvéru, systémov a sietí; prenájom počítačového softvéru; údržba počítačového softvéru; prenájom počítačového hardvéru; prenájom počítačov; aktualizovanie počítačového softvéru; riadenie počítačových projektov v oblasti spracovania elektronických údajov [EDP]; služby v oblasti migrácie údajov; správa práv používateľov v počítačových sieťach; správa serverov; technický výskum v oblasti počítačov; technologické služby týkajúce sa počítačov; technologický výskum v oblasti počítačov; vkladanie digitálnych vodoznakov (bezpečnostných prvkov); výskum súvisiaci s vývojom počítačového hardvéru; výskum súvisiaci s vývojom počítačového softvéru; výskum v oblasti informačných technológií; výskum v oblasti počítačových technológií pre spracovanie údajov; navrhovanie a vývoj počítačových programov

na spracovanie údajov; vývoj a testovanie výpočtových metód, algoritmov a softvéru; vývoj počítačových sietí (pre tretie osoby); počítačové programovanie; analytické a testovacie služby v oblasti elektrotechnických zariadení; certifikácie (kontroly kvality); kontroly kvality v oblasti počítačových systémov; kontroly kvality v oblasti počítačového softvéru; ladenie počítačového softvéru pre tretie osoby; počítačom podporované testovacie služby; testovanie počítačového hardvéru; testovanie počítačových programov; testovanie zariadení v oblasti elektrotechniky na certifikačné účely (kontroly kvality); návrh počítačových systémov; konzultačné služby v oblasti navrhovania informačných systémov; navrhovanie a vývoj počítačových databáz; navrhovanie a vývoj testovacích a analytických metód; navrhovanie vzhľadu diagnostických prístrojov a zariadení (priemyselné dizajnérstvo); navrhovanie a vývoj bezpečnostných systémov pre elektronické dáta (navrhovanie počítačového softvéru); navrhovanie počítačových sietí (pre tretie osoby); poradenstvo v oblasti navrhovania počítačových systémov.

(540)



(550) obrazová

(732) LYNX s.r.o., Mlynské nivy 7894/10, Bratislava - mestská časť Staré Mesto, SK;

(740) Mgr. Marián Čuprík, advokát, Bratislava-Karlova Ves, SK;

**(111) 244410**

(151) 27.2.2017

(156) 26.5.2026

(180) 26.5.2036

(210) 1166-2016

(220) 26.5.2016

(442) 2.11.2016

(450) 3.4.2017

**(511) 32** NCL (10)

(511) 32 - Pivo; minerálne vody (nápoje); sýtené vody; stolové vody; limonády; nealkoholické nápoje; sirupy na výrobu nápojov; prípravky na výrobu nápojov.

**(540)**

(550) obrazová

(591) zelená, tmavozelená, svetlozelená, biela, fialová, červená, žltá

(732) BUDIŠ a. s., Budiš, Dubové, SK;

(740) G. Lehnert, s. r. o., Bratislava-Staré Mesto, SK;

**(111) 244418**

(151) 28.2.2017

(156) 3.6.2026

(180) 3.6.2036

(210) 1235-2016

(220) 3.6.2016

(442) 2.11.2016

(450) 3.4.2017

**(511) 30** NCL (10)

(511) 30 - Káva; kávové výťažky; kávové nápoje; ľadová káva; kávové náhradky; výťažky z kávových náhradiek; cigória (kávová náhradka); čaj; čajové nápoje; ľadový čaj, prípravky vyrobené prevažne zo sladu pre ľudskú spotrebu (potraviny); kakao; kakaové nápoje; čokoláda; čokoládové nápoje; cukrovinky; cukríky; cukor; žuvačky nie na lekárske použitie; prírodné sladidlá; pekárske výrobky; chlieb; droždie; pečivo; sušienky; zákusky; keksy; oblátky; karamelky; pudinky; zmrzliny; vodové zmrzliny; šerbety (zmrzlinové nápoje); mrazené cukrovinky; mrazené zákusky; mrazené dezerty; mrazené jogurty (mrazené potraviny); med; náhradky medu; raňajkové cereálie; müsli; kukuričné vločky; cereálne tyčinky; obilninové výrobky.

(540)



- (550) obrazová  
 (591) purpurová, biela, žltá  
 (732) Société des Produits Nestlé S.A., Vevey, CH;  
 (740) Ružička Csekés s. r. o., Bratislava, SK;

**(111) 244429**

- (151) 28.2.2017  
 (156) 22.6.2026  
 (180) 22.6.2036  
 (210) 1391-2016  
 (220) 22.6.2016  
 (442) 2.11.2016  
 (450) 3.4.2017  
**(511) 25** NCL (10)  
 (511) 25 - Odev, obuv a pokrývky hlavy.

**(540)**

- (550) obrazová  
 (591) antracitová, biela  
 (732) Jendrušáková Lucia, Tatranské námestie 4582/7, Poprad, SK;

**(111) 244454**

- (151) 28.2.2017  
 (156) 16.8.2026

- (180) 16.8.2036  
 (210) 1766-2016  
 (220) 16.8.2016  
 (442) 2.11.2016  
 (450) 3.4.2017  
**(511) 32, 33, 35** NCL (10)  
 (511) 32 - Pivá; minerálne vody; šumivé nápoje a iné nealkoholické nápoje; ovocné nápoje a ovocné šťavy; sirupy.  
 33 - Alkoholické nápoje (s výnimkou pív).  
 35 - Marketing; reklama a propagácia v odbore pivovarníctva a sladovníctva.

**(540) Radegast Horký živel**

- (550) slovná  
 (732) Plzeňský Prazdroj, a.s., U Prazdroje 7, Plzeň, CZ;  
 (740) BELEŠČÁK & PARTNERS, s.r.o., Piešťany, SK;

**(111) 244500**

- (151) 27.3.2017  
 (156) 19.4.2026  
 (180) 19.4.2036  
 (210) 868-2016  
 (220) 19.4.2016  
 (442) 1.12.2016  
 (450) 3.5.2017  
**(511) 16, 40, 42** NCL (10)  
 (511) 16 - Albumy; baliaci papier; blahoprajné pohľadnice; hudobné blahoželaná (pohľadnice); časopisy (periodiká); fotografie (tlačoviny); grafické vzory (tlačoviny); grafické zobrazenia; hárky papiera; kartón; lepenka; kalendáre; katalógy; knihy; brožované knihy; brožúry; komiksy; lepenkové alebo papierové škatule; lepenkové alebo papierové obaly na fľaše; noviny; obežníky; obálky (papiernický tovar); obálky na dokumenty (papiernický tovar); obaly na doklady; obaly na súpravy písacích potrieb; obaly (papiernický tovar); oznámenia (papiernický tovar); pohľadnice; papierové obaly na mliečne výrobky; periodiká; plagáty; prospekty; letáky; papierové alebo plastové absorpčné hárky alebo fólie na balenie potravín; tlačené publikácie; grafické reprodukcie; ročenky; tlačivá (formuláre); tlačoviny; škrobové obalové materiály; spisové obaly (papiernický tovar); papierové podložky pod poháre; reklamné tabule z papiera, kartónu alebo lepenky; papier do skriň (parfumovaný alebo neparfumovaný); papierové alebo lepenkové baliace materiály (výplňové, tlmiace); samolepky (papiernický tovar).  
 40 - Tlač, tlačenie; tlačenie vzorov; fototlač; hĺbkotlač; litografia; ofsetová tlač; sieťotlač; fotosadzba; spracovanie papiera; pozlacovanie; úprava papiera (apretovanie); laminovanie.  
 42 - Navrhovanie vzhľadu výrobkov (priemyselné dizajnérstvo); výskum a vývoj nových výrobkov (pre zákazníkov); navrhovanie obalov, obalové dizajnérstvo; grafické dizajnérstvo; kartografické služby.

(540)



- (550) obrazová  
 (732) GRAFOBAL, akciová spoločnosť, Mazúrova 760/2, Skalica, SK;  
 (740) Mgr. Magdaléna Bachratá - BACHRATÁ & BACHRATÝ OFFICE, Patentová a známková kancelária, Zálesie, SK;

**(111) 244510**

- (151) 27.3.2017  
 (156) 27.5.2026  
 (180) 27.5.2036  
 (210) 1193-2016  
 (220) 27.5.2016  
 (442) 1.12.2016  
 (450) 3.5.2017

**(511) 30** NCL (10)

- (511) 30 - Kakao; kakaové nápoje; čokoláda; čokoládové výrobky; čokoládová pasta; nátiery; čokoládové nápoje; cukrovinky; cukríky; cukrárske výrobky; žuvačky; pekárske výrobky; chlieb; pečivo; sušienky; zákusky; keksy; oblátky; karamelky; zmrzliny; vodové zmrzliny; šerbety (zmrzlinové nápoje); mrazené cukrovinky; mrazené zákusky; mrazené dezerty; raňajkové cereálne výrobky; müsli; kukuričné vločky; cereálne tyčinky; obilninové chuťovky; prípravky z obilnín.

(540)



- (550) obrazová  
 (591) biela, hnedá, modrá  
 (732) Société des Produits Nestlé S.A., Vevey, CH;  
 (740) Ružička Csekes s.r.o., Bratislava, SK;

**(111) 244512**

- (151) 27.3.2017  
 (156) 27.5.2026  
 (180) 27.5.2036  
 (210) 1198-2016  
 (220) 27.5.2016  
 (442) 1.12.2016  
 (450) 3.5.2017

**(511) 30** NCL (10)

- (511) 30 - Kakao; kakaové nápoje; čokoláda; čokoládové výrobky; čokoládová pasta; nátiery; čokoládové nápoje; cukrovinky; cukríky; cukrárske výrobky; žuvačky; pekárske výrobky; chlieb; pečivo; sušienky;

zákusky; keksy; oblátky; karamelky; zmrzliny; vodové zmrzliny; šerbety (zmrzlinové nápoje); mrazené cukrovinky; mrazené zákusky; mrazené dezerty; raňajkové cereálne výrobky; müsli; kukuričné vločky; cereálne tyčinky; obilninové chuťovky; prípravky z obilnín.

(540)



- (550) obrazová  
 (591) červená, modrá, sivá  
 (732) Société des Produits Nestlé S.A., Vevey, CH;  
 (740) Ružička Csekes s.r.o., Bratislava, SK;

**(111) 244637**

- (151) 28.3.2017  
 (156) 26.8.2026  
 (180) 26.8.2036  
 (210) 1846-2016  
 (220) 26.8.2016  
 (442) 1.12.2016  
 (450) 3.5.2017

**(511) 16, 35, 36** NCL (10)

- (511) 16 - Pečiatky (s adresnými údajmi); papier; plagáty; reklamné tabule z papiera, kartónu alebo lepenky; spony na perá; spisové obaly (papiernický tovar); brožúry; papier do záznamových zariadení; háčky papiera; obaly (papiernický tovar); obálky (papiernický tovar); písacie potreby; pečiatky; tlačivá (formuláre); tlačoviny; príručky; prospekty; perá (kancelárske potreby); kalendáre; obežníky; letáky.

35 - Poskytovanie obchodných alebo podnikateľských informácií; reklama; on line reklama na počítačovej komunikačnej sieti.

36 - Úrazové poistenie; platenie splátok; aktuárske služby (poistno-matematické); sprostredkovanie (maklérstvo); sprostredkovanie poistenia; poisťovníctvo; kapitálové investície; finančné záručné služby; finančné odhady a oceňovanie (poisťovníctvo, bankovníctvo, nehnuteľnosti); uzatváranie poisťiek proti požiaru; zdravotné poistenie; poistenie v námornej doprave; životné poistenie; finančné analýzy; konzultačné služby v oblasti poisťovníctva; finančné informácie; informácie o poistení; služby v oblasti vyplácania dôchodkov; poskytovanie finančných informácií prostredníctvom webových stránok; investovanie do fondov; finančné záruky.

(540)



- (550) obrazová  
 (591) čierna, červená, oranžová, zelená  
 (732) Union poisťovňa, a. s., Karadžičova 10, Bratislava, SK;

**(111) 244718**

- (151) 30.3.2017  
 (156) 30.9.2026  
 (180) 30.9.2036  
 (210) 2121-2016  
 (220) 30.9.2016  
 (442) 1.12.2016  
 (450) 3.5.2017

**(511) 16, 35, 36, 41, 44** NCL (10)

- (511) 16 - Papier; plagáty; reklamné tabule z papiera; kartónu alebo lepenky; brožúry; papier do záznamových zariadení; háčky papiera; písacie potreby; tlačivá (formuláre); tlačoviny; príručky; prospekty; perá (kancelárske potreby); obežníky; letáky.  
 35 - Reklama; online reklama na počítačovej komunikačnej sieti.  
 36 - Organizovanie dobročinných zbierok; organizovanie zbierok; zdravotné poistenie; konzultačné služby v oblasti poisťovníctva; informácie o poistení; sprostredkovanie (maklérstvo); sprostredkovanie poistenia.  
 41 - Školenia; organizovanie a vedenie konferencií; organizovanie a vedenie kongresov; organizovanie a vedenie seminárov; organizovanie a vedenie vzdelávacích fór s osobnou účasťou.  
 44 - Prenájom zdravotníckeho vybavenia; zdravotné poradenstvo.

(540)



- (550) obrazová  
 (591) čierna, zelená  
 (732) Union zdravotná poisťovňa, a.s., Karadžičova 10, Bratislava, SK;

**(111) 244726**

- (151) 30.3.2017  
 (156) 14.10.2026  
 (180) 14.10.2036  
 (210) 2200-2016  
 (220) 14.10.2016  
 (442) 1.12.2016

(450) 3.5.2017

**(511) 16, 35, 36, 41, 42** NCL (10)

- (511) 16 - Pohľadnice; tlačené publikácie; brožované knihy; prospekty; kalendáre; etikety okrem textilných; letáky; knihy; brožované knihy; ročenky; papierové zástavy; grafické znaky; pútače z papiera alebo lepenky; papierové alebo kartónové vývesné tabule; samolepky (papiernický tovar).  
 35 - Lepenie plagátov; rozširovanie reklamných oznamov; vydávanie reklamných textov; reklama; písanie reklamných textov; grafická úprava tlačovín na reklamné účely; tvorba reklamných filmov; písanie textov scenárov na reklamné účely.  
 36 - Organizovanie dobročinných zbierok; organizovanie zbierok.  
 41 - Organizovanie vedomostných alebo zábavných súťaží; vyučovanie; vzdelávanie; školenia; produkcia filmov (nie reklamných); vydávanie kníh; organizovanie kultúrnych alebo vzdelávacích výstav; služby poskytované prázdninovými tábormi (zábava); organizovanie živých vystúpení; organizovanie športových súťaží; organizovanie a vedenie seminárov; fotografické reportáže; organizovanie a vedenie vzdelávacích fór s osobnou účasťou; turistické prehliadky so sprievodcom; korešpondenčné vzdelávacie kurzy; školské služby (vzdelávanie); vydávanie textov (okrem reklamných); fotografovanie.  
 42 - Výskum v oblasti ochrany životného prostredia.

(540)



- (550) obrazová  
 (732) Lesoochrannárske zoskupenie Vlč, Tulčík 310, SK;

**(111) 244751**

- (151) 30.3.2017  
 (156) 23.8.2026  
 (180) 23.8.2036  
 (210) 5350-2016  
 (220) 23.8.2016  
 (442) 1.12.2016  
 (450) 3.5.2017

**(511) 5** NCL (10)

- (511) 5 - Farmaceutické prípravky pre humánne použitie.

**(540) VIBIXOR**

- (550) slovná  
 (732) Sandoz AG, Viaduktstrasse 3, Basel, CH;  
 (740) HÖRMANN & PARTNERS s.r.o., Bratislava - mestská časť Nové Mesto, SK;

**(111) 244829**

- (151) 27.4.2017  
 (156) 5.8.2026  
 (180) 5.8.2036

(210) 1695-2016  
 (220) 5.8.2016  
 (300) 532544, 13.7.2016, CZ  
 (442) 3.1.2017  
 (450) 2.6.2017  
**(511) 16, 21, 32, 33, 35** NCL (10)

(511) 16 - Brožúry; časopisy (periodiká); letáky; fotografie; plagáty; papierové tabule; papierové nástenné kalendáre; papierové visačky; ceruzky; jedálne lístky (tlačoviny); podložky pod pivo poháre.

21 - Sklené poháre; poháre na pitie; keramické poháre; keramické holby; držiaky na jedálne lístky; keramické podnosy (tácne); porcelánové podnosy (tácne); porcelánové džbány; papierové alebo plastové poháre.

32 - Pivo; minerálne vody (nápoje); šumivé nealkoholické nápoje; nealkoholické nápoje; ovocné nápoje; ovocné džúsy; sirupy a iné prípravky na výrobu nápojov.

33 - Alkoholické nápoje okrem piva.

35 - Marketing v oblasti pivovarníctva a sladovníctva; reklama v oblasti pivovarníctva a sladovníctva; podpora predaja (pre tretie osoby) v oblasti pivovarníctva a sladovníctva.

**(540)**



(550) obrazová  
 (732) Plzeňský Prazdroj, a. s., U Prazdroje 7, Plzeň, CZ;  
 (740) BELEŠČÁK & PARTNERS, s.r.o., Piešťany, SK;

**(111) 244857**  
 (151) 27.4.2017  
 (156) 7.9.2026  
 (180) 7.9.2036  
 (210) 1965-2016  
 (220) 7.9.2016  
 (300) 532540, 13.7.2016, CZ  
 (442) 3.1.2017  
 (450) 2.6.2017

**(511) 32, 33, 35** NCL (10)  
 (511) 32 - Pivo; minerálne vody (nápoje); šumivé nealkoholické nápoje; nealkoholické nápoje; ovocné nápoje; ovocné džúsy; sirupy a iné prípravky na výrobu nápojov.

33 - Alkoholické nápoje (okrem piva).

35 - Marketing v oblasti pivovarníctva a sladovníctva; reklama v odbore pivovarníctva a sladovníctva; podpora predaja (pre tretie osoby) v oblasti pivovarníctva a sladovníctva.

**(540)**



(550) obrazová  
 (591) červená (pantone 185C), čierna, biela  
 (732) Plzeňský Prazdroj, a. s., U Prazdroje 7, Plzeň, CZ;  
 (740) BELEŠČÁK & PARTNERS, s.r.o., Piešťany, SK;

**(111) 244858**  
 (151) 27.4.2017  
 (156) 7.9.2026  
 (180) 7.9.2036  
 (210) 1966-2016  
 (220) 7.9.2016  
 (300) 532541, 13.7.2016, CZ  
 (442) 3.1.2017  
 (450) 2.6.2017

**(511) 32, 33, 35** NCL (10)  
 (511) 32 - Pivo; minerálne vody (nápoje); šumivé nealkoholické nápoje; nealkoholické nápoje; ovocné nápoje; ovocné džúsy; sirupy a iné prípravky na výrobu nápojov.

33 - Alkoholické nápoje (okrem piva).

35 - Marketing v oblasti pivovarníctva a sladovníctva; reklama v odbore pivovarníctva a sladovníctva; podpora predaja (pre tretie osoby) v oblasti pivovarníctva a sladovníctva.

(540)



- (550) obrazová  
 (732) Plzeňský Prazdroj, a. s., U Prazdroje 7, Plzeň, CZ;  
 (740) BELEŠČÁK & PARTNERS, s.r.o., Piešťany, SK;

- (111) 244859  
 (151) 27.4.2017  
 (156) 7.9.2026  
 (180) 7.9.2036  
 (210) 1967-2016  
 (220) 7.9.2016  
 (300) 532542, 13.7.2016, CZ  
 (442) 3.1.2017  
 (450) 2.6.2017

- (511) 32, 33, 35 NCL (10)  
 (511) 32 - Pivo; minerálne vody (nápoje); šumivé nealkoholické nápoje; nealkoholické nápoje; ovocné nápoje; ovocné džúsy; sirupy a iné prípravky na výrobu nápojov.  
 33 - Alkoholické nápoje (okrem piva).  
 35 - Marketing v oblasti pivovarníctva a sladovníctva; reklama v odbore pivovarníctva a sladovníctva; podpora predaja (pre tretie osoby) v oblasti pivovarníctva a sladovníctva.

(540)



- (550) obrazová  
 (732) Plzeňský Prazdroj, a. s., U Prazdroje 7, Plzeň, CZ;  
 (740) BELEŠČÁK & PARTNERS, s.r.o., Piešťany, SK;

- (111) 244860  
 (151) 27.4.2017  
 (156) 7.9.2026  
 (180) 7.9.2036  
 (210) 1968-2016  
 (220) 7.9.2016  
 (300) 532543, 13.7.2016, CZ  
 (442) 3.1.2017  
 (450) 2.6.2017

- (511) 32, 33, 35 NCL (10)  
 (511) 32 - Pivo; minerálne vody (nápoje); šumivé nealkoholické nápoje; nealkoholické nápoje; ovocné nápoje; ovocné džúsy; sirupy a iné prípravky na výrobu nápojov.  
 33 - Alkoholické nápoje (okrem piva).  
 35 - Marketing v oblasti pivovarníctva a sladovníctva; reklama v odbore pivovarníctva a sladovníctva; podpora predaja (pre tretie osoby) v oblasti pivovarníctva a sladovníctva.

(540)



- (550) obrazová

(732) Plzeňský Prazdroj, a. s., U Prazdroje 7, Plzeň, CZ;  
 (740) BELEŠČÁK & PARTNERS, s.r.o., Piešťany, SK;

**(111) 244968**

(151) 11.5.2017

(156) 13.5.2026

(180) 13.5.2036

(210) 1061-2016

(220) 13.5.2016

(442) 5.9.2016

(450) 2.6.2017

**(511) 7, 8, 12, 35, 37, 41** NCL (10)

(511) 7 - Stavebné stroje.

8 - Ručné nástroje a náradie (na ručný pohon).

12 - Zariadenia a vozidlá na pohyb po zemi.

35 - Obchodné poradenstvo v strojárskych oblasti; maloobchodné a veľkoobchodné služby so stavebnými mechanizmami; obchodné sprostredkovateľské služby so stavebnými mechanizmami.

37 - Údržba a oprava motorových vozidiel v stavebníctve; prenájom stavebných strojov a zariadení; inštalácia, údržba a opravy strojov; opravy a údržba elektrických strojov v stavebníctve; opravy a údržba elektrických prístrojov v stavebníctve; inštalácie meracej a regulačnej techniky; opravy meracej a regulačnej techniky.

41 - Školiaca činnosť v stavebníctve.

**(540)**

(550) obrazová

(591) biela, modrá

(732) BESTRENT s. r. o., Mlynské nivy 73/a, Bratislava - mestská časť Ružinov, SK;

(740) G &amp; B LEGAL GROUP, s. r. o., Bratislava - mestská časť Ružinov, SK;

**(111) 245003**

(151) 29.5.2017

(156) 17.8.2026

(180) 17.8.2036

(210) 1763-2016

(220) 17.8.2016

(442) 2.2.2017

(450) 3.7.2017

**(511) 29, 30, 31, 32, 33, 34, 35, 39** NCL (10)

(511) 29 - Mäso, ryby, hydina a zverina; mäsové výťažky; konzervované, mrazené, sušené a varené ovocie a zelenina;

ovocné rôsoly, džemy, kompóty; vajcia; mlieko a mliečne výrobky; potravinárske oleje a tuky.

30 - Káva, čaj, kakao a kávové náhradky; ryža; tapioka a ságo; múka a obilninové výrobky; chlieb, pekárské a cukrárske výrobky; zmrzliny; cukor, med, melasový

sirup; droždie, prášky do pečiva; soľ; horčica; ocot, omáčky (chuťové prísady); koreniny; konzumný ľad.

31 - Poľnohospodárske, záhradnícke a lesnícke výrobky; surové a nespracované zrná a semená; čerstvé ovocie a zelenina; živé rastliny a kvety; živé zvieratá; krmivo pre zvieratá; slad.

32 - Pivo; minerálne a sytené vody a iné nealkoholické nápoje; ovocné nápoje a ovocné džúsy; sirupy a iné prípravky na výrobu nápojov.

33 - Alkoholické nápoje (okrem piva).

34 - Tabak; fajčiarske potreby; zápalky.

35 - Reklama; obchodný manažment; obchodná administratíva; kancelárske práce.

39 - Doprava; balenie a skladovanie tovaru.

**(540)**

(550) obrazová

(591) červená, zelená, biela

(732) Labaš Miroslav, Textilná 1, Košice, SK;

(740) AZARIOVÁ &amp; RUŽBAŠÁN Law firm s.r.o., Košice, SK;

**(111) 245068**

(151) 30.5.2017

(156) 8.10.2026

(180) 8.10.2036

(210) 2166-2016

(220) 8.10.2016

(442) 2.2.2017

(450) 3.7.2017

**(511) 35, 42** NCL (10)

(511) 35 - Zbieranie údajov do počítačových databáz; zoradovanie údajov v počítačových databázach; vyhľadavanie informácií v počítačových súboroch (pre tretie osoby); aktualizácia a údržba údajov v počítačových databázach.

42 - Počítačové programovanie; tvorba softvéru; aktualizovanie počítačového softvéru; požičovanie počítačového softvéru; obnovovanie počítačových databáz; údržba počítačového softvéru; návrh počítačových systémov; inštalácia počítačového softvéru; poradenstvo v oblasti počítačových programov; diaľkové monitorovanie počítačových systémov; poskytovanie softvéru prostredníctvom internetu (SaaS); poradenstvo v oblasti informačných technológií; uchovávanie elektronických údajov; externé poskytovanie služieb v oblasti informačných technológií; poradenstvo v oblasti počítačových technológií.

**(540)**

(550) obrazová  
 (591) červená, čierna, biela  
 (732) Avisani, s.r.o., Muškátová 54, Bratislava, SK;

**(111) 245075**

(151) 30.5.2017  
 (156) 15.10.2026  
 (180) 15.10.2036  
 (210) 2223-2016  
 (220) 15.10.2016  
 (442) 2.2.2017  
 (450) 3.7.2017

**(511) 19** NCL (10)

(511) 19 - Umelý kameň; opracovaný prírodný kameň; tabule z prírodného kameňa.

**(540)**

(550) obrazová  
 (591) zelená, čierna  
 (732) Kamenárstvo STONE s.r.o., Byster 275, Sady nad Torysou, SK;

**(111) 245133**

(151) 31.5.2017  
 (156) 7.11.2026  
 (180) 7.11.2036  
 (210) 2364-2016  
 (220) 7.11.2016  
 (442) 2.2.2017  
 (450) 3.7.2017

**(511) 1, 44** NCL (10)

(511) 1 - Morské chaluhy (hnojivo); hnojivá; hnojivá z rybej múčky; organické digestáty (hnojivá).  
 44 - Letecké alebo pozemné rozptyľovanie hnojív a iných poľnohospodárskych chemikálií; záhradníctvo; záhradkárske služby; prenájom poľnohospodárskych nástrojov a zariadení.

**(540) LIFIO**

(550) slovná  
 (732) Agrobiosfer, s.r.o., Sartorisova 11, Bratislava, SK;  
 (740) alianciaadvokátov ak, s.r.o., Bratislava, SK;

**(111) 245134**

(151) 31.5.2017  
 (156) 7.11.2026  
 (180) 7.11.2036  
 (210) 2363-2016  
 (220) 7.11.2016  
 (442) 2.2.2017  
 (450) 3.7.2017

**(511) 1, 44** NCL (10)

(511) 1 - Morské chaluhy (hnojivo); hnojivá; hnojivá z rybej múčky; organické digestáty (hnojivá).  
 44 - Letecké alebo pozemné rozptyľovanie hnojív a iných poľnohospodárskych chemikálií; záhradníctvo; záhradkárske služby; prenájom poľnohospodárskych nástrojov a zariadení.

**(540) STIMIO**

(550) slovná  
 (732) Agrobiosfer, s.r.o., Sartorisova 11, Bratislava, SK;  
 (740) alianciaadvokátov ak, s.r.o., Bratislava, SK;

**(111) 245327**

(151) 18.7.2017  
 (156) 24.11.2026  
 (180) 24.11.2036  
 (210) 2475-2016  
 (220) 24.11.2016  
 (442) 3.4.2017  
 (450) 4.9.2017

**(511) 5** NCL (10)

(511) 5 - Farmaceutické prípravky pre ľudí; lieky modulujúce kosť.

**(540) FRIPARIDE**

(550) slovná  
 (732) Sandoz AG, Viaduktstrasse 3, Basel, CH;  
 (740) HÖRMANN & PARTNERS s.r.o., Bratislava - mestská časť Nové Mesto, SK;

**(111) 245646**

(151) 23.8.2017  
 (156) 20.12.2026  
 (180) 20.12.2036  
 (210) 2642-2016  
 (220) 20.12.2016  
 (442) 3.5.2017  
 (450) 3.10.2017

**(511) 5** NCL (10)

(511) 5 - Farmaceutické prípravky pre ľudí.

**(540) AMIDIPPON**

- (550) slovná  
 (732) Sandoz AG, Viaduktstrasse 3, Basel, CH;  
 (740) HÖRMANN & PARTNERS s.r.o., Bratislava - mestská časť Nové Mesto, SK;

**(111) 245647**

- (151) 23.8.2017  
 (156) 23.12.2026  
 (180) 23.12.2036  
 (210) 2665-2016  
 (220) 23.12.2016  
 (442) 3.5.2017  
 (450) 3.10.2017

**(511) 5** NCL (10)

- (511) 5 - Kardiovaskulárne prípravky.

**(540) AXUDROPIN**

- (550) slovná  
 (732) Sandoz AG, Viaduktstrasse 3, Basel, CH;  
 (740) HÖRMANN & PARTNERS s.r.o., Bratislava - mestská časť Nové Mesto, SK;

**(111) 246007**

- (151) 24.10.2017  
 (156) 25.4.2026  
 (180) 25.4.2036  
 (210) 897-2016  
 (220) 25.4.2016  
 (300) 561636, 9.3.2016, PT  
 (442) 5.9.2016  
 (450) 4.12.2017

**(511) 3, 9, 14, 18, 25, 26, 35** NCL (10)

- (511) 3 - Kozmetické prípravky; mydlá; voňavkárske výrobky.  
 9 - Okuliare (optika); puzdrá na optické výrobky  
 14 - Klenoty na osobné skrášľovanie; bižutéria; chronoskopy;  
 18 - Kožené peňaženky; kožené náprsné tašky; kožené kabelky; kožené tašky; imitácie kože; kufre; kabelky; tašky; cestovné tašky; dáždniky; slnečníky.  
 25 - Kožené odevy; kravaty; šatky; detské odevy; šály (oblečenie); odevy z látky farby khaki; šortky; roláky (oblečenie); flaušové kabáty; kapucne (časti odevov); kukly (oblečenie); prešívané bundy (odevy); nepremokavé plášte; saká, bundy, krátke kabáty (odevy); papierové klobúky (oblečenie); klobúky na spoločenské akcie (oblečenie); opasky (časti odevov); plastróny (neviazané kravaty); kožušiny (oblečenie); pulóvre (oblečenie); kožené oblečenie; konfekcia (odevy); spodná bielizeň; rukavice; obuv; pokrývky hlavy,  
 26 - Vlasový twister (doplňky na natáčanie vlasov); držiaky (gumičky) na účesy v tvare konského chvosta; stuhy do vlasov; sponky do vlasov; vlásenky na tvarovanie účesov a natáčanie vlasov; čelenky do vlasov; umelé vlasy; dekoratívne ozdoby do vlasov.  
 35 - Online reklama na počítačovej komunikačnej sieti; podpora predaja (pre tretie osoby) tovarov a služieb ponúkaných a objednávaných prostredníctvom telekomunikácií alebo elektronickej; obchodné administratívne služby v oblasti

internetového predaja; obchodný manažment; rozširovanie reklamných materiálov zákazníkom (letáky, prospekty, brožúry, vzorky), najmä pre zásielkový predaj prostredníctvom katalógov (aj do zahraničia).

**(540)**

# Vilanova

- (550) obrazová  
 (732) VILA NOVA CARNEIRO, S.A., Rua da Mabor 104, Lousado, PT;  
 (740) PATENTSERVIS Bratislava, akciová spoločnosť, Bratislava - mestská časť Rača, SK;

**(111) 246112**

- (151) 13.11.2017  
 (156) 16.12.2026  
 (180) 16.12.2036  
 (210) 2622-2016  
 (220) 16.12.2016  
 (442) 3.7.2017  
 (450) 4.12.2017

**(511) 5** NCL (10)

- (511) 5 - Farmaceutické prípravky na liečbu kardiovaskulárnych chorôb.

**(540) DIPPERAM**

- (550) slovná  
 (732) Sandoz AG, Viaduktstrasse 3, Basel, CH;  
 (740) HÖRMANN & PARTNERS s.r.o., Bratislava - mestská časť Nové Mesto, SK;

**(111) 246465**

- (151) 23.1.2018  
 (156) 24.3.2026  
 (180) 24.3.2036  
 (210) 671-2016  
 (220) 24.3.2016  
 (442) 3.10.2017  
 (450) 5.3.2018

**(511) 9, 16, 28, 35, 38, 41** NCL (10)

- (511) 9 - Elektronické, optické a meracie prístroje a zariadenia; prístroje na záznam, prenos, spracovanie a reprodukciu zvuku, obrazu alebo údajov; telekomunikačné prístroje a zariadenia; vysielacie zariadenia; prepájacie alebo smerovacie zariadenia; zariadenia na sprostredkovanie prenosu údajov; magnetické nosiče údajov; počítače; periférne zariadenia počítačov; elektronické obvody na prenos programových údajov; počítačový softvér (nahraté počítačové programy); počítačový softvér (sťahovateľný); digitálna hudba (sťahovateľná); MP3 prehrávače; videofilm; mikroprocesory; počítačové klávesnice; modemy; čipové telefónne karty; exponované filmy; kreslené filmy; fotoaparáty; gramofónové platne; gramofóny; hudobné mincové

automaty; kamery; magnetofóny; mobilné telefóny; elektronické stieracie žreby na lotériové hry (softvér).  
16 - Papier; kartón; lepenka; kancelárske potreby okrem nábytku.

28 - Biliardové stoly; karty na bingo; dáma (hra); domino (hra); hracie karty; hracie kocky; hracie žetóny; stavebnicové kocky (hračky); kolky (hra); ruletové kolo; stolové hry; šachové hry; šípky (hra); žetóny na hry o peniaze; stieracie žreby (na lotériové hry); výherné hracie automaty; prístroje na elektronické hry; hracie žreby a tikety.

35 - Poradenské a konzultačné služby v oblasti reklamy; poradenské a konzultačné služby v oblasti obchodnej administratívy; poradenské a konzultačné služby v oblasti služieb uvedených v triede 35 tohto zoznamu; poskytovanie obchodných alebo podnikateľských informácií; marketing; marketingové štúdie; obchodný alebo podnikateľský prieskum; prieskum verejnej mienky; prieskum trhu; analýzy nákladov; hospodárske (ekonomické) predpovede; správa počítačových súborov; zbieranie údajov do počítačových databáz; zoraďovanie údajov v počítačových databázach; vzťahy s verejnosťou (public relations); organizovanie obchodných alebo reklamných výstav; personálne poradenstvo; predvádzanie tovaru na reklamné účely a podporu predaja; lepenie plagátov; obchodná správa licencií výrobkov a služieb (pre tretie osoby); prezentácia výrobkov v komunikačných médiách pre maloobchod; rozširovanie reklamných alebo inzertných oznamov; rozširovanie reklamných materiálov zákazníkom (letáky, prospekty, tlačoviny, vzorky); vydávanie reklamných textov; aktualizovanie reklamných materiálov; prenájom reklamných plôch; rozhlasová reklama; reklama; online reklama na počítačovej komunikačnej sieti; reklama prostredníctvom mobilných telefónov; reklamné agentúry; televízna reklama; reklamná, služby prostredníctvom akéhokoľvek média, prostredníctvom telefónnej siete, dátovej siete, informačnej siete, elektronickej siete, komunikačnej siete alebo počítačovej siete; poskytovanie informácií a iných informačných produktov obchodného alebo reklamného charakteru; poskytovanie multimediálnych informácií obchodného alebo reklamného charakteru; vyhľadávanie informácií v počítačových súboroch (pre tretie osoby); prenájom reklamných materiálov; obchodné sprostredkovanie služieb; spracovanie textov; vyhľadávanie sponzorov; komerčné informačné kancelárie.

38 - Elektronická pošta; vysielanie káblovej televízie; vysielacie a telekomunikačné služby; televízne vysielanie; rozhlasové vysielanie; telefonické služby; spravodajské kancelárie; prenájom prístrojov na prenos správ; poskytovanie audiotextových telekomunikačných služieb.

41 - Vzdelávanie; zábavné parky; informácie o možnostiach zábavy; organizovanie a vedenie lotérií a stávkových hier; organizovanie lotérií a stávkových hier prostredníctvom internetu; organizovanie a vedenie hier o peniaze; organizovanie elektronických kurzových stávkov;

organizovanie kurzových stávkov; organizovanie kurzových stávkov prostredníctvom internetu; hazardné hry; poskytovanie zariadení na športovanie; tvorba publicistických, spravodajských a vzdelávacích programov; nahrávanie videofilmov; divadelné predstavenia; tvorba divadelných alebo iných predstavení; prenájom a požičiavanie nahrávacích a premietacích zariadení; prenájom osvetľovacích prístrojov do divadelných sál a televíznych štúdií; prenájom dekorácií na predstavenie; požičiavanie kinematografických filmov; požičiavanie videopások; produkcia filmov (nie reklamných); filmové štúdiá; poskytovanie informácií v oblasti kultúry, športu a vzdelávania; organizovanie a vedenie koncertov; organizovanie plesov; organizovanie súťaží krásy; organizovanie športových súťaží; organizovanie vedomostných súťaží; organizovanie kultúrnych alebo vzdelávacích výstav; organizovanie a vedenie konferencií; organizovanie a vedenie školení; organizovanie živých vystúpení; plánovanie a organizovanie večierok; nahrávacie štúdiá (služby); reportérske služby; on-line poskytovanie počítačových hier (z počítačových sietí); prenájom videorekordérov; požičiavanie audioprístrojov; organizovanie a vedenie konferencií poskytované on-line prostredníctvom telekomunikačného spojenia alebo počítačovej siete; organizovanie a vedenie seminárov poskytované on-line prostredníctvom telekomunikačného spojenia alebo počítačovej siete; organizovanie a vedenie tvorivých dielní (výučba) poskytované on-line prostredníctvom telekomunikačného spojenia alebo počítačovej siete; on-line poskytovanie digitálnej hudby (bez možnosti kopírovania); informácie o možnostiach rekreácie, výchove a vzdelávaní poskytované on-line z počítačových databáz alebo internetu; fotografické reportáže; nahrávanie videopások; organizovanie kultúrno-spoločenských podujatí a hier (nie na reklamné účely); organizovanie vedomostných súťaží prostredníctvom internetu alebo telefónov a mobilných telefónov; poskytovanie počítačových hier z počítačových sietí; prekladateľské služby; rezervácie vstupeniek na zábavné predstavenia; služby agentúr sprostredkovávajúcich divadelných, koncertných a varietných umelcov.

(540)



(550) obrazová

(591) biela, modrá

(732) N I K É, spol. s r.o., Ilkovičova 5981/34, Bratislava - mestská časť Karlova Ves, SK;

(740) TM & PATENT ATTORNEY NEUSCHL s. r. o., Bratislava - mestská časť Staré Mesto, SK;

**(111) 247733**

(151) 6.7.2018

(156) 1.4.2026

(180) 1.4.2036

(210) 689-2016

(220) 1.4.2016

(442) 1.7.2016

(450) 2.8.2018

**(511) 1, 2, 3, 4, 5, 6, 7, 8, 9, 10, 11, 12, 13, 14, 16, NCL (10)  
17, 18, 20, 21, 22, 23, 24, 25, 26, 27, 28, 29,  
30, 31, 32, 33, 34, 35, 36, 39, 40, 43**

(511) 1 - Chemikálie pre priemysel, vedu, fotografiu, poľnohospodárstvo, záhradníctvo, lesníctvo; nespracované umelé živice, nespracované plasty; pôdne hnojivá; hasiace zmesi; prípravky na kalenie a zváranie kovov; chemikálie na konzervovanie potravín; triesloviny; lepidlá a spojivá pre priemysel.

2 - Farby, fermeže, laky; ochranné prípravky proti hrdzi a poškodeniu dreva; farbivá; moridlá; surové prírodné živice; kovové fólie a práškové kovy na maľby, dekorácie, tlačoviny alebo výtvarné práce.

3 - Bieliace prípravky a pracie prostriedky; prípravky na čistenie, leštenie, odmasťovanie a brúsenie; mydlá; voňavkárské výrobky, esenciálne oleje, kozmetické prípravky, vlasové vody; prípravky na čistenie zubov.

4 - Priemyselné oleje a tuky; mazadlá; prostriedky na pohlcovanie, zvlhčovanie a viazanie prachu; palivá vrátane pohonných hmôt do motorových vozidiel a materiály na svietenie; sviečky a knôty na svietenie.

5 - Farmaceutické, lekárske a zverolekárske prípravky; hygienické výrobky na lekárske použitie; diétne potraviny a diétne látky na lekárske alebo zverolekárske použitie, potraviny pre dojčatá; výživové doplnky pre ľudí a zvieratá; náplasti, obväzový materiál; materiály na plombovanie zubov a na zubné odtlačky; dezinfekčné prípravky; prípravky na ničenie škodcov; fungicídy, herbicídy.

6 - Kovy a ich zliatiny; kovové stavebné materiály; prenosné kovové stavby; kovové materiály na železničné trate; kovové káble a drôty okrem elektrických; zámočnícke výrobky a drobný železiarsky tovar; kovové potrubia a rúry; trezory; rudy.

7 - Mlynčeky pre domácnosť okrem ručných; ručné nástroje a náradie (nie na ručný pohon); elektrické otvárače na konzervy; stroje na miesenie; stroje na výrobu cestovín; mlynčeky na korenie (nie ručné); elektromechanické stroje na výrobu nápojov; kávové mlynčeky okrem ručných; elektromechanické stroje na prípravu pokrmov; elektrické kuchynské stroje; stroje na škrabanie zeleniny; stroje na strúhanie zeleniny; elektrické šľahače pre domácnosť; elektrické lisy na ovocie pre domácnosť; elektrické kuchynské roboty; lisy na ovocie; kosačky na trávniky; práčky bielizne; zdvíhacie zariadenia; umývačky riadu; elektrické ručné vrtačky; píly (stroje); šijacie stroje; reťazové píly; parné čistiace stroje; vysokotlakové čistiace stroje; vysávače; hadice vysávačov prachu; kefové hubice na vysávače; príslušenstvo vysávačov na rozprašovanie osviežovačov vzduchu a dezinfekčných prípravkov; vrecká do vysávačov; obrábacie stroje; motory okrem motorov do pozemných vozidiel; spojky a prevodovky

(okrem spojok a prevodoviek do pozemných vozidiel); poľnohospodárske náradie (okrem náradia na ručný pohon); liahne; predajné automaty.

8 - Ručné nástroje a ručné náradie (na ručný pohon); nožiarsky tovar a príbory; bodné a sečné zbrane; holiace nástroje.

9 - Vedecké, námorné, geodetické, fotografické, kinematografické, optické, signalizačné, kontrolné, záchranné a vyučovacie prístroje a nástroje a prístroje a nástroje na meranie a váženie; prístroje a nástroje na vedenie, distribúciu, transformáciu, akumuláciu, reguláciu alebo ovládanie elektrického prúdu; prístroje na nahrávanie, prenos a reprodukciu zvuku alebo obrazu; magnetické nosiče údajov, gramofónové platne; kompaktné disky, disky DVD a ostatné nosiče digitálnych záznamov; mechanizmy mincových prístrojov; registračné pokladnice, počítaacie stroje, zariadenia na spracovanie údajov, počítače; počítačové programy; hasiace prístroje.

10 - Chirurgické, lekárske, zubárske a zverolekárske prístroje a nástroje; umelé končatiny, umelé oči a umelé zuby; ortopedické pomôcky; chirurgické šijacie potreby.

11 - Zariadenia na osvetľovanie, vykurovanie, výrobu pary, prípravu jedál, chladenie a sušenie, vetranie, rozvod vody a sanitárne zariadenia.

12 - Dopravné prostriedky, vozidlá; zariadenia na pohyb po zemi, vo vzduchu alebo po vode.

13 - Strelné zbrane; strelivo a strely; výbušniny; ohňostroje (pyrotechnické výrobky).

14 - Drahé kovy a ich zliatiny; šperky, klenotnícke výrobky, drahé kamene; hodinárske výrobky a chronometre.

16 - Papier a lepenka; tlačoviny; knihárske potreby; fotografie; papiernický tovar a písacie potreby; lepidlá na kancelárske použitie alebo pre domácnosť; potreby pre umelcov; štetce; písacie stroje a kancelárske potreby (okrem nábytku); učebné a vyučovacie pomôcky (okrem prístrojov); plastové obalové materiály; typy, tlačové písmo; štočky.

17 - Kaučuk, gutaperča, guma, azbest, slúda (suroviny alebo polotovary) a náhradky týchto materiálov; plastové polotovary; tesniace, výplňové a izolačné materiály; nekovové ohybné rúry a hadice.

18 - Koža a koženka; kožušiny, surové kože; kufre a cestovné tašky; dáždniky a slnečníky; vychádzkové palice; biče, postroje a sedlárske výrobky.

20 - Nábytok, zrkadlá, rámy na obrazy; košť, rohovina, slonovina, veľrybie kostice, perleť (suroviny alebo polotovary); mušle; sepiolit; jantár.

21 - Domáce a kuchynské potreby a nádoby; hrebene a špongie; kefy, štetky a štetce okrem štetcov pre výtvarníkov; materiály na výrobu kief; čistiace potreby; oceľová vlna a drôtenky; sklo okrem stavebného (surovina alebo polotovar); výrobky zo skla, porcelánu a keramiky.

22 - Laná a špagáty; siete; stany a zakrývacie plachty; lodné plachty; vrecia a vaky; materiál na čalúnenie a vypchávanie (okrem papiera, lepenky, gumy a plastov); vláknité textilné suroviny.

23 - Nite a priadze na textilie.

24 - Textilie a ich náhradky; posteľná bielizeň; stolová bielizeň.  
 25 - Odevy, obuv a pokrývky hlavy.  
 26 - Čipky a výšivky, stužky a šnúrkky; gombíky, háčiky a očka, špendlíky a ihly; umelé kvety.  
 27 - Koberce, rohožky, rohože, linoleum a iné podlahové krytiny; závesné nástenné dekorácie okrem textilných.  
 28 - Hry, hračky; telocvičné a športové potreby; ozdoby na vianočné stromčeky.  
 29 - Mäso, ryby, hydina a zverina; mäsové výťažky; konzervované, mrazené, sušené a varené ovocie a zelenina; ovocné rôsoly, džemy, kompóty; vajcia; mlieko a mliečne výrobky; potravinárske oleje a tuky.  
 30 - Káva, čaj, kakao a kávové náhradky; ryža; tapioka a ságo; múka a obilninové výrobky; chlieb, pekárske a cukrárske výrobky; zmrzliny; cukor, med, melasový sirup; droždie, prášky do pečiva; soľ; horčica; ocot, omáčky (chuťové prísady); koreniny; konzumný ľad.  
 31 - Poľnohospodárske, záhradnícke a lesnícke výrobky; surové a nespracované zrná a semená; čerstvé ovocie a zelenina; živé rastliny a kvety; živé zvieratá; krmivo pre zvieratá; slad.  
 32 - Pivo; minerálne a sýtené vody a iné nealkoholické nápoje; ovocné nápoje a ovocné džúsy; sirupy a iné prípravky na výrobu nápojov.  
 33 - Alkoholické nápoje (okrem piva).  
 34 - Tabak; fajčiarske potreby; zápalky.  
 35 - Reklama; obchodný manažment; obchodná administratíva; kancelárske práce.  
 36 - Poisťovníctvo; finančníctvo; peňažníctvo; nehnuteľnosti (služby).  
 39 - Doprava; balenie a skladovanie tovaru; organizovanie ciest.  
 40 - Údenie potravín; lisovanie ovocia; konzervovanie potravín a nápojov; zmrazovanie potravín; mlynárstvo.  
 43 - Stravovacie služby; prechodné ubytovanie.

(540)



(550) obrazová

(732) TERNO real estate s.r.o., Bratská 3, Bratislava - Petržalka, SK;

(740) LITVÁKOVÁ A SPOL., s. r. o., Bratislava - mestská časť Nové Mesto, SK;

**(111) 247734**

(151) 6.7.2018

(156) 1.4.2026

(180) 1.4.2036

(210) 690-2016

(220) 1.4.2016

(442) 1.7.2016

(450) 2.8.2018

**(511) 1, 2, 3, 4, 5, 6, 7, 8, 9, 10, 11, 12, 13, 14, 16, NCL (10) 17, 18, 20, 21, 22, 23, 24, 25, 26, 27, 28, 29, 30, 31, 32, 33, 34, 35, 36, 39, 40, 43**

(511) 1 - Chemikálie pre priemysel, vedu, fotografiu, poľnohospodárstvo, záhradníctvo, lesníctvo; nespracované umelé živice, nespracované plasty; pôdne hnojivá; hasiace zmesi; prípravky na kalenie a zváranie kovov; chemikálie na konzervovanie potravín; triesloviny; lepidlá a spojivá pre priemysel.  
 2 - Farby, fermeže, laky; ochranné prípravky proti hrdzi a poškodeniu dreva; farbivá; moridlá; surové prírodné živice; kovové fólie a práškové kovy na maľby, dekorácie, tlačoviny alebo výtvarné práce.  
 3 - Bieliace prípravky a pracie prostriedky; prípravky na čistenie, leštenie, odmasťovanie a brúsenie; mydlá; voňavkárské výrobky, esenciálne oleje, kozmetické prípravky, vlasové vody; prípravky na čistenie zubov.  
 4 - Priemyselné oleje a tuky; mazadlá; prostriedky na pohlcovanie, zvlhčovanie a viazanie prachu; palivá vrátane pohonných hmôt do motorových vozidiel a materiály na svietenie; sviečky a knôty na svietenie.  
 5 - Farmaceutické, lekárske a zverolekárske prípravky; hygienické výrobky na lekárske použitie; diétne potraviny a diétne látky na lekárske alebo zverolekárske použitie, potraviny pre dojčatá; výživové doplnky pre ľudí a zvieratá; náplasti, obvazový materiál; materiály na plombovanie zubov a na zubné odtlačky; dezinfekčné prípravky; prípravky na ničenie škodcov; fungicídy, herbicídy.  
 6 - Kovy a ich zliatiny; kovové stavebné materiály; prenosné kovové stavby; kovové materiály na železničné trate; kovové káble a drôty okrem elektrických; zámočnícke výrobky a drobný železiarsky tovar; kovové potrubia a rúry; trezory; rudy.  
 7 - Mlynčeky pre domácnosť okrem ručných; ručné nástroje a náradie (nie na ručný pohon); elektrické otváračé na konzervy; stroje na miesenie; stroje na výrobu cestovín; mlynčeky na korenie (nie ručné); elektromechanické stroje na výrobu nápojov; kávové mlynčeky okrem ručných; elektromechanické stroje na prípravu pokrmov; elektrické kuchynské stroje; stroje na škrabanie zeleniny; stroje na strúhanie zeleniny; elektrické šľahače pre domácnosť; elektrické lisy na ovocie pre domácnosť; elektrické kuchynské roboty; lisy na ovocie; kosačky na trávniky; práčky bielizne; zdvíhacie zariadenia; umývačky riadu; elektrické ručné vrtačky; píly (stroje); šijacie stroje; reťazové píly; parné čistiace stroje; vysokotlakové čistiace stroje; vysávače; hadice vysávačov prachu; kefové hubice na vysávače; príslušenstvo vysávačov na rozprašovanie osviežovačov vzduchu a dezinfekčných prípravkov; vrecká do vysávačov; obrábacie stroje; motory okrem motorov do pozemných vozidiel; spojky a prevodovky (okrem spojok a prevodoviek do pozemných vozidiel); poľnohospodárske náradie (okrem náradia na ručný pohon); liahne; predajné automaty.  
 8 - Ručné nástroje a ručné náradie (na ručný pohon); nožiarsky tovar a príbory; bodné a sečné zbrane; holiace nástroje.  
 9 - Vedecké, námorné, geodetické, fotografické, kinematografické, optické, signalizačné, kontrolné,

záchranné a vyučovacie prístroje a nástroje a prístroje a nástroje na meranie a váženie; prístroje a nástroje na vedenie, distribúciu, transformáciu, akumuláciu, reguláciu alebo ovládanie elektrického prúdu; prístroje na nahrávanie, prenos a reprodukciu zvuku alebo obrazu; magnetické nosiče údajov, gramofónové platne; kompaktné disky, disky DVD a ostatné nosiče digitálnych záznamov; mechanizmy mincových prístrojov; registračné pokladnice, počítačové stroje, zariadenia na spracovanie údajov, počítače; počítačové programy; hasiace prístroje.

10 - Chirurgické, lekárske, zubárske a zverolekárske prístroje a nástroje; umelé končatiny, umelé oči a umelé zuby; ortopedické pomôcky; chirurgické šijacie potreby.

11 - Zariadenia na osvetľovanie, vykurovanie, výrobu pary, prípravu jedál, chladenie a sušenie, vetranie, rozvod vody a sanitárne zariadenia.

12 - Dopravné prostriedky, vozidlá; zariadenia na pohyb po zemi, vo vzduchu alebo po vode.

13 - Strelné zbrane; strelivo a strely; výbušniny; ohňostroje (pyrotechnické výrobky).

14 - Drahé kovy a ich zliatiny; šperky, klenotnícke výrobky, drahé kamene; hodinárske výrobky a chronometre.

16 - Papier a lepenka; tlačoviny; knihárske potreby; fotografie; papiernický tovar a písacie potreby; lepidlá na kancelárske použitie alebo pre domácnosť; potreby pre umelcov; štetce; písacie stroje a kancelárske potreby (okrem nábytku); učebné a vyučovacie pomôcky (okrem prístrojov); plastové obalové materiály; typy, tlačové písmo; štočky.

17 - Kaučuk, gutaperča, guma, azbest, slúda (suroviny alebo polotovary) a náhradky týchto materiálov; plastové polotovary; tesniace, výplňové a izolačné materiály; nekovové ohybné rúry a hadice.

18 - Koža a koženka; kožušiny, surové kože; kufre a cestovné tašky; dáždnyky a slnečníky; vychádzkové palice; biče, postroje a sedlárske výrobky.

20 - Nábytok, zrkadlá, rámy na obrazy; košť, rohovina, slonovina, veľrybie kostice, perleť (suroviny alebo polotovary); mušle; sepiolit; jantár.

21 - Domáce a kuchynské potreby a nádoby; hrebene a špongie; kefy, štetky a štetce okrem štetcov pre výtvarníkov; materiály na výrobu kief; čistiace potreby; oceľová vlna a drôtenky; sklo okrem stavebného (surovina alebo polotovar); výrobky zo skla, porcelánu a keramiky.

22 - Laná a špagáty; siete; stany a zakrývacie plachty; lodné plachty; vrecia a vaky; materiál na čalúnenie a vypchávanie (okrem papiera, lepenky, gumy a plastov); vlákňité textilné suroviny.

23 - Nite a priadze na textilie.

24 - Textilie a ich náhradky; posteľná bielizeň; stolová bielizeň.

25 - Odevy, obuv a pokrývky hlavy.

26 - Čipky a výšivky, stužky a šnúrky; gombíky, háčiky a očká, špendlíky a ihly; umelé kvety.

27 - Koberce, rohožky, rohože, linoleum a iné podlahové krytiny; závesné nástenné dekorácie okrem textilných.

28 - Hry, hračky; telocvičné a športové potreby; ozdoby na vianočné stromčeky.

29 - Mäso, ryby, hydina a zverina; mäsové výťažky; konzervované, mrazené, sušené a varené ovocie a zelenina; ovocné rôsoly, džemy, kompóty; vajcia; mlieko a mliečne výrobky; potravinárske oleje a tuky.

30 - Káva, čaj, kakao a kávové náhradky; ryža; tapioka a ságo; múka a obilninové výrobky; chlieb, pekárske a cukrárske výrobky; zmrzliny; cukor, med, melasový sirup; droždie, prášky do pečiva; soľ; horčica; ocot, omáčky (chuťové prísady); koreniny; konzumný ľad.

31 - Poľnohospodárske, záhradnícke a lesnícke výrobky; surové a nespracované zrná a semená; čerstvé ovocie a zelenina; živé rastliny a kvety; živé zvieratá; krmivo pre zvieratá; slad.

32 - Pivo; minerálne a sytené vody a iné nealkoholické nápoje; ovocné nápoje a ovocné džúsy; sirupy a iné prípravky na výrobu nápojov.

33 - Alkoholické nápoje (okrem piva).

34 - Tabak; fajčiarske potreby; zápalky.

35 - Reklama; obchodný manažment; obchodná administratíva; kancelárske práce.

36 - Poistovníctvo; finančníctvo; peňažníctvo; nehnuteľnosti (služby).

39 - Doprava; balenie a skladovanie tovaru; organizovanie ciest.

40 - Údenie potravín; lisovanie ovocia; konzervovanie potravín a nápojov; zmrazovanie potravín; mlynárstvo.

43 - Stravovacie služby; prechodné ubytovanie.

(540)



(550) obrazová

(591) červená, tmavo zelená, svetlo zelená

(732) TERNO real estate s.r.o., Bratská 3, Bratislava - Petržalka, SK;

(740) LITVÁKOVÁ A SPOL., s. r. o., Bratislava - mestská časť Nové Mesto, SK;

(111) 247735

(151) 6.7.2018

(156) 1.4.2026

(180) 1.4.2036

(210) 693-2016

(220) 1.4.2016

(442) 1.7.2016

(450) 2.8.2018

(511) 1, 2, 3, 4, 5, 6, 7, 8, 9, 10, 11, 12, 13, 14, 16, NCL (10) 17, 18, 20, 21, 22, 23, 24, 25, 26, 27, 28, 29, 30, 31, 32, 33, 34, 35, 36, 39, 40, 43

(511) 1 - Chemikálie pre priemysel, vedu, fotografiu, poľnohospodárstvo, záhradníctvo, lesníctvo; nespracované umelé živice, nespracované plasty; pôdne hnojivá; hasiace zmesi; prípravky na kalenie a zváranie kovov; chemikálie na konzervovanie potravín; triesloviny; lepidlá a spojivá pre priemysel.

2 - Farby, fermeže, laky; ochranné prípravky proti hrdzi a poškodeniu dreva; farbivá; moridlá; surové prírodné živice; kovové fólie a práškové kovy na maľby, dekorácie, tlačoviny alebo výtvarné práce.

3 - Bieliace prípravky a pracie prostriedky; prípravky na čistenie, leštenie, odmasťovanie a brúsenie; mydlá; voňavkárské výrobky, esenciálne oleje, kozmetické prípravky, vlasové vody; prípravky na čistenie zubov.

4 - Priemyselné oleje a tuky; mazadlá; prostriedky na pohlcovanie, zvlhčovanie a viazanie prachu; palivá vrátane pohonných hmôt do motorových vozidiel a materiály na svietenie; sviečky a knôty na svietenie.

5 - Farmaceutické, lekárske a zverolekárske prípravky; hygienické výrobky na lekárske použitie; diétne potraviny a diétne látky na lekárske alebo zverolekárske použitie, potraviny pre dojčatá; výživové doplnky pre ľudí a zvieratá; náplasti, obväzový materiál; materiály na plombovanie zubov a na zubné odtlačky; dezinfekčné prípravky; prípravky na ničenie škodcov; fungicídy, herbicídy.

6 - Kovy a ich zliatiny; kovové stavebné materiály; prenosné kovové stavby; kovové materiály na železničné trate; kovové káble a drôty okrem elektrických; zámočnícke výrobky a drobný železiarsky tovar; kovové potrubia a rúry; trezory; rudy.

7 - Mlynčeky pre domácnosť okrem ručných; ručné nástroje a náradie (nie na ručný pohon); elektrické otvárače na konzervy; stroje na miesenie; stroje na výrobu cestovín; mlynčeky na korenie (nie ručné); elektromechanické stroje na výrobu nápojov; kávové mlynčeky okrem ručných; elektromechanické stroje na prípravu pokrmov; elektrické kuchynské stroje; stroje na škrabanie zeleniny; stroje na strúhanie zeleniny; elektrické šľahače pre domácnosť; elektrické lisy na ovocie pre domácnosť; elektrické kuchynské roboty; lisy na ovocie; kosačky na trávniky; práčky bielizne; zdvíhacie zariadenia; umývačky riadu; elektrické ručné vŕtačky; píly (stroje); šijacie stroje; reťazové píly; parné čistiace stroje; vysokotlakové čistiace stroje; vysávače; hadice vysávačov prachu; kefové hubice na vysávače; príslušenstvo vysávačov na rozprašovanie osviežovačov vzduchu a dezinfekčných prípravkov; vrecká do vysávačov; obrábacie stroje; motory okrem motorov do pozemných vozidiel; spojky a prevodovky (okrem spojok a prevodoviek do pozemných vozidiel); poľnohospodárske náradie (okrem náradia na ručný pohon); liahne; predajné automaty.

8 - Ručné nástroje a ručné náradie (na ručný pohon); nožiarsky tovar a príbory; bodné a sečné zbrane; holiace nástroje.

9 - Vedecké, námorné, geodetické, fotografické, kinematografické, optické, signalizačné, kontrolné, záchranné a vyučovacie prístroje a nástroje a prístroje a nástroje na meranie a váženie; prístroje a nástroje na vedenie, distribúciu, transformáciu, akumuláciu, reguláciu alebo ovládanie elektrického prúdu; prístroje na nahrávanie, prenos a reprodukciu zvuku alebo obrazu; magnetické nosiče údajov, gramofónové platne; kompaktné disky, disky DVD a ostatné nosiče digitálnych záznamov; mechanizmy mincových prístrojov; registračné pokladnice, počítacie stroje,

zariadenia na spracovanie údajov, počítače; počítačové programy; hasiace prístroje.

10 - Chirurgické, lekárske, zubárske a zverolekárske prístroje a nástroje; umelé končatiny, umelé oči a umelé zuby; ortopedické pomôcky; chirurgické šijacie potreby.

11 - Zariadenia na osvetľovanie, vykurovanie, výrobu pary, prípravu jedál, chladenie a sušenie, vetranie, rozvod vody a sanitárne zariadenia.

12 - Dopravné prostriedky, vozidlá; zariadenia na pohyb po zemi, vo vzduchu alebo po vode.

13 - Strelné zbrane; strelivo a strely; výbušniny; ohňostroje (pyrotechnické výrobky).

14 - Drahé kovy a ich zliatiny; šperky, klenotnícke výrobky, drahé kamene; hodinárske výrobky a chronometre.

16 - Papier a lepenka; tlačoviny; knihárske potreby; fotografie; papiernický tovar a písacie potreby; lepidlá na kancelárske použitie alebo pre domácnosť; potreby pre umelcov; štetce; písacie stroje a kancelárske potreby (okrem nábytku); učebné a vyučovacie pomôcky (okrem prístrojov); plastové obalové materiály; typy, tlačové písmo; štočky.

17 - Kaučuk, gutaperča, guma, azbest, slúda (suroviny alebo polotovary) a náhradky týchto materiálov; plastové polotovary; tesniace, výplňové a izolačné materiály; nekovové ohybné rúry a hadice.

18 - Koža a koženka; kožušiny, surové kože; kufre a cestovné tašky; dáždniky a slnečníky; vychádzkové palice; biče, postroje a sedlárske výrobky.

20 - Nábytok, zrkadlá, rámy na obrazy; košť, rohovina, slonovina, veľrybie kostice, perleť (suroviny alebo polotovary); mušle; sepiolit; jantár.

21 - Domáce a kuchynské potreby a nádoby; hrebene a špongie; kefy, štetky a štetce okrem štetcov pre výtvarníkov; materiály na výrobu kief; čistiace potreby; oceľová vlna a drôtenky; sklo okrem stavebného (surovina alebo polotovary); výrobky zo skla, porcelánu a keramiky.

22 - Laná a špagáty; siete; stany a zakrývacie plachty; lodné plachty; vrecia a vaky; materiál na čalúnenie a vypchávanie (okrem papiera, lepenky, gumy a plastov); vláknité textilné suroviny.

23 - Nite a priadze na textilie.

24 - Textilie a ich náhradky; posteľná bielizeň; stolová bielizeň.

25 - Odevy, obuv a pokrývky hlavy.

26 - Čipky a výšivky, stužky a šnúrky; gombíky, háčiky a očká, špendlíky a ihly; umelé kvety.

27 - Koberce, rohožky, rohože, linoleum a iné podlahové krytiny; závesné nástenné dekorácie okrem textilných.

28 - Hry, hračky; telocvičné a športové potreby; ozdoby na vianočné stromčeky.

29 - Mäso, ryby, hydina a zverina; mäsové výťažky; konzervované, mrazené, sušené a varené ovocie a zelenina; ovocné rôsoly, džemy, kompóty; vajcia; mlieko a mliečne výrobky; potravinárske oleje a tuky.

30 - Káva, čaj, kakao a kávové náhradky; ryža; tapioka a ságo; múka a obilninové výrobky; chlieb, pekárske a cukrárske výrobky; zmrzliny; cukor, med, melasový

sirup; droždie, prášky do pečiva; soľ; horčica; ocot, omáčky (chuťové prísady); koreniny; konzumný ľad.

31 - Poľnohospodárske, záhradnícke a lesnícke výrobky; surové a nespracované zrná a semená; čerstvé ovocie a zelenina; živé rastliny a kvety; živé zvieratá; krmivo pre zvieratá; slad.

32 - Pivo; minerálne a sýtené vody a iné nealkoholické nápoje; ovocné nápoje a ovocné džúsy; sirupy a iné prípravky na výrobu nápojov.

33 - Alkoholické nápoje (okrem piva).

34 - Tabak; fajčiarske potreby; zápalky.

35 - Reklama; obchodný manažment; obchodná administratíva; kancelárske práce.

36 - Poisťovníctvo; finančníctvo; peňažníctvo; nehnuteľnosti (služby).

39 - Doprava; balenie a skladovanie tovaru; organizovanie ciest.

40 - Údenie potravín; lisovanie ovocia; konzervovanie potravín a nápojov; zmrazovanie potravín; mlynárstvo.

43 - Stravovacie služby; prechodné ubytovanie.

(540)

# Terno

(550) obrazová

(591) červená

(732) TERNO real estate s.r.o., Bratská 3, Bratislava - Petržalka, SK;

(740) LITVÁKOVÁ A SPOL., s. r. o., Bratislava - mestská časť Nové Mesto, SK;

(111) 249683

(151) 24.4.2019

(156) 25.10.2026

(180) 25.10.2036

(210) 1976-2016

(220) 25.10.2016

(442) 2.2.2017

(450) 4.6.2019

(511) 41 NCL (10)

(511) 41 - Akadémie (vzdelávanie); telesná výchova; vyučovanie; vzdelávanie; gymnastický výcvik; varietné predstavenia; divadelné predstavenia; tvorba divadelných alebo iných predstavení; pózovanie modelov výtvarným umelcom; výchovnozábavné klubové služby; informácie o výchove a vzdelávaní; skúšanie, preskúšavanie (pedagogická činnosť); informácie o možnostiach zábavy; organizovanie kultúrnych alebo vzdelávacích výstav; fitness kluby (zdravotné a kondičné cvičenia); organizovanie živých vystúpení; detské škôlky (vzdelávanie); organizovanie a vedenie seminárov; organizovanie a vedenie tvorivých dielní (výchova); organizovanie plesov; organizovanie predstavení (manažérske služby); fotografovanie; organizovanie a vedenie koncertov; organizovanie módnych prehliadok na zábavné účely; kurzy telesného cvičenia; odborné preškolenie;

školské služby (vzdelávanie); individuálne vyučovanie; organizovanie a vedenie vzdelávacích fór s osobnou účasťou.

(540)



(550) obrazová

(591) červená, sivá

(732) Súkromná základná umelecká škola Ars Akademy, Veľké Uherce č. 137, Veľké Uherce, SK;

(111) 256832

(151) 4.1.2022

(156) 17.6.2026

(180) 17.6.2036

(210) 1429-2021

(220) 17.6.2016

(442) 29.9.2021

(450) 12.1.2022

(511) 29, 30, 32 NCL (11)

(511) 29 - Mäso; divina; mäsové výťažky; údeniny; slanina; klobásy, salámy, párky; šunka; mäsové konzervy; hydina (mäso); ryby (neživé); rybie plátky (filé); konzervované ryby; konzervované strukoviny; sušené strukoviny; sušená fazuľa; konzervovaná fazuľa; sušená šošovica; konzervovaná šošovica; sušený hrach; konzervovaný hrach; sušený cícer; konzervovaný cícer; maslo; arašidové maslo; mlieko; mliečne výrobky; sýry; jogurt; smotana (mliečne výrobky); šľahačka; potravinárske oleje a tuky; pokrmové tuky; potravinársky kukuričný olej; margarín; potravinársky olivový olej; potravinársky slnečnicový olej; konzumný palmový olej; potravinársky sezamový olej; pasta z olív; vajcia; mrazené ryby; mrazené plody mora; mrazená hydina (mäso); mrazené mäso a mäsové výrobky; mrazená zelenina; mrazené zemiakové hranolčeky; mrazené hotové jedlá obsahujúce hlavne ryby, plody mora, hydinu (mäso), mäso a zeleninu; konzervované, mrazené, sušené a varené ovocie a zelenina; blanžírovaná zelenina; zeleninové vývary (bujóny); konzervované mäso; konzervované ryby; konzervované plody mora; konzervovaná zelenina; konzervované spracované olivy; konzervované ovocie; konzervované polievky; konzervovaná fazuľa; konzervované arašidy; konzervované vlašské orechy; nakladaná zelenina; paradajková pasta; zeleninové šaláty; konzervované hriby; konzervované ovocie; potravinárska želatína; ovocné šaláty; ovocná dreň; ovocné rôsoly, džemy, kompóty; sušené hrozienka; sušené figy; polievky; prípravky na zeleninové polievky; sójové mlieko; tahini (nátierka zo sezamových jadier); spracované škrupinové ovocie; spracované vlašské orechy; spracované mandle; spracované arašidy; pražený cícer; spracované lieskové

orechy; lúpané slnečnicové semená; spracované tekvicové jadierka; konzervované ovocné chuťovky.

30 - Káva; kávové náhradky; čaj; kakao; cukor; potravinová fruktóza; ryža; tapioka; sójová múka; múka a výrobky z pšenice a obilnín; ságo; medovo-sezamové tyčinky (cukrovinky); droždie, prášky do pečiva; cestá na jedlá; múka na prípravu cesta; palacinky; cestá na koláče; cesto na pizzu; croissanty; pečivo a cukrovinky z filo cesta; kukuričná múka; pšeničná krupica; obilninové vločky; kukuričné vločky; ovsené vločky; müsli; frumenty (cestoviny); kukuričné pukance; chlieb; jemné pečivárske výrobky; kváskový chlieb; pečivo (rožky); hriankový chlieb; slané pečivo (krekery); sušienky; keksy; sucháre; zákusky, koláče; pasty (chuťové prísady); zmrzliny; čokoláda; čokoládové hmoty a pasty; hmoty a pasty z lieskových orechov; oblátky; pralinky; čokoládové nápoje; kakaové nápoje; jačmenná múka; med; melasový sirup; kuchynská soľ; koreniny; korenie; aníz (semená); chuťové prísady; horčica; kečup; majonézy; ocot; ľad do nápojov; žuvačky; cukríky; chalva; sirupy a melasy; cestoviny; lasagne.

32 - Pivo; minerálne a sýtené vody; nealkoholické nápoje; sirupy a iné nealkoholické prípravky na výrobu nápojov; ovocné nápoje a ovocné džúsy; koncentrované citrónové šťavy (nealkoholické ovocné nápoje); paradajkový džús (nápoj).

(540)



(550) obrazová

(732) KERANGUS HOLDINGS LTD, 12, Rodou street, 1st floor, CY-1086 Nicosia, CY;

(740) ŽOVICOVÁ &amp; ŽOVIC IP, s. r. o., Bratislava - mestská časť Ružinov, SK;

**GB3M****Prevody a prechody práv na prihlášky ochranných známok****(210) 3333-2025**

(731) Jan Becher - Karlovarská Becherovka, a.s., T. G. Masaryka 282/57, Karlovy Vary, CZ;

(770) CEDC International Sp. z o.o., ul. Kowanowska 48, Oborniki, PL;

(580) 8.4.2026

## PC3M

## Prevody a prechody práv na ochranné známky

- (111) **163534**  
(210) 50125  
(732) Federal-Mogul Motorparts LLC, 15701 Technology Drive, Northville, Michigan 48168, US;  
(770) Tenneco Inc., 15701 Technology Drive, Northville, MI 48168, US;  
(580) 9.4.2026
- 
- (111) **165061**  
(210) 52222  
(732) Henkel (China) Investment Co., Ltd., Floor 1, Building 7, No. 99 Jiangwancheng Road, Yangpu District, Shanghai 200438, CN;  
(770) The Procter & Gamble Company, One Procter & Gamble Plaza, Cincinnati, Ohio 45202, US;  
(580) 31.3.2026
- 
- (111) **172128**  
(210) 65699  
(732) Federal-Mogul Motorparts LLC, 15701 Technology Drive, Northville, Michigan 48168, US;  
(770) DRiV Automotive Inc., 15701 Technology Drive, Northville, Michigan 48168, US;  
(580) 7.4.2026
- 
- (111) **174517**  
(210) 65669  
(732) Federal-Mogul Motorparts LLC, 15701 Technology Drive, Northville, Michigan 48168, US;  
(770) DRiV Automotive Inc., 15701 Technology Drive, Northville, Michigan 48168, US;  
(580) 7.4.2026
- 
- (111) **174518**  
(210) 65670  
(732) Federal-Mogul Motorparts LLC, 15701 Technology Drive, Northville, Michigan 48168, US;  
(770) DRiV Automotive Inc., 15701 Technology Drive, Northville, Michigan 48168, US;  
(580) 7.4.2026
- 
- (111) **174524**  
(210) 65666  
(732) Federal-Mogul Motorparts LLC, 15701 Technology Drive, Northville, Michigan 48168, US;  
(770) DRiV Automotive Inc., 15701 Technology Drive, Northville, Michigan 48168, US;  
(580) 7.4.2026
- 
- (111) **174552**  
(210) 65668  
(732) Federal-Mogul Motorparts LLC, 15701 Technology Drive, Northville, Michigan 48168, US;
- (770) DRiV Automotive Inc., 15701 Technology Drive, Northville, Michigan 48168, US;  
(580) 7.4.2026
- 
- (770) DRiV Automotive Inc., 15701 Technology Drive, Northville, Michigan 48168, US;  
(580) 7.4.2026
- 
- (111) **175012**  
(210) 63583  
(732) Federal-Mogul Motorparts LLC, 15701 Technology Drive, Northville, Michigan 48168, US;  
(770) DRiV Automotive Inc., 15701 Technology Drive, Northville, Michigan 48168, US;  
(580) 7.4.2026
- 
- (111) **175013**  
(210) 63582  
(732) Federal-Mogul Motorparts LLC, 15701 Technology Drive, Northville, Michigan 48168, US;  
(770) DRiV Automotive Inc., 15701 Technology Drive, Northville, Michigan 48168, US;  
(580) 7.4.2026
- 
- (111) **178711**  
(210) 1422-93  
(732) Federal-Mogul Motorparts LLC, 15701 Technology Drive, Northville, Michigan 48168, US;  
(770) DRiV Automotive Inc., 15701 Technology Drive, Northville, Michigan 48168, US;  
(580) 7.4.2026
- 
- (111) **179185**  
(210) 1532-93  
(732) Federal-Mogul Motorparts LLC, 15701 Technology Drive, Northville, Michigan 48168, US;  
(770) DRiV Automotive Inc., 15701 Technology Drive, Northville, Michigan 48168, US;  
(580) 7.4.2026
- 
- (111) **181401**  
(210) 503-95  
(732) Magnum IP Holdings B.V., Reguliersdwarstraat 63, Amsterdam 1017BK, NL;  
(770) Unilever IP Holdings B.V., Weena 455, 3013 AL Rotterdam, NL;  
(580) 16.4.2026
- 
- (111) **182618**  
(210) 2706-95  
(732) Magnum IP Holdings B.V., Reguliersdwarstraat 63, Amsterdam 1017BK, NL;  
(770) Unilever IP Holdings B.V., Weena 455, 3013 AL Rotterdam, NL;  
(580) 16.4.2026
- 
- (111) **185549**  
(210) 2235-96  
(732) Federal-Mogul Motorparts LLC, 15701 Technology Drive, Northville, Michigan 48168, US;

(770) DRiV Automotive Inc., 15701 Technology Drive, Northville, Michigan 48168, US;

(580) 7.4.2026

**(111) 187026**

(210) 3403-96

(732) PRETO spol. s r.o., Uhoľná 8518/9, Žilina, SK;

(770) Ryba Žilina, spol. s r. o., Hviezdoslavova 5, Žilina, SK;

(580) 1.4.2026

**(111) 187027**

(210) 3404-96

(732) PRETO spol. s r.o., Uhoľná 8518/9, Žilina, SK;

(770) Ryba Žilina, spol. s r. o., Hviezdoslavova 5, Žilina, SK;

(580) 1.4.2026

**(111) 187524**

(210) 1871-97

(732) Magnum IP Holdings B.V., Reguliersdwardsstraat 63, Amsterdam 1017BK, NL;

(770) Unilever IP Holdings B.V., Weena 455, 3013 AL Rotterdam, NL;

(580) 16.4.2026

**(111) 189252**

(210) 1534-93

(732) Federal-Mogul Motorparts LLC, 15701 Technology Drive, Northville, Michigan 48168, US;

(770) DRiV Automotive Inc., 15701 Technology Drive, Northville, Michigan 48168, US;

(580) 7.4.2026

**(111) 190878**

(210) 1738-98

(732) Henkel (China) Investment Co., Ltd., Floor 1, Building 7, No. 99 Jiangwancheng Road, Yangpu District, Shanghai 200438, CN;

(770) The Procter & Gamble Company, spoločnosť zriadená podľa zákonov štátu Ohio, One Procter & Gamble Plaza, Cincinnati, Ohio, US;

(580) 31.3.2026

**(111) 190879**

(210) 1739-98

(732) Henkel (China) Investment Co., Ltd., Floor 1, Building 7, No. 99 Jiangwancheng Road, Yangpu District, Shanghai 200438, CN;

(770) The Procter & Gamble Company, spoločnosť zriadená podľa zákonov štátu Ohio, One Procter & Gamble Plaza, Cincinnati, Ohio, US;

(580) 31.3.2026

**(111) 192157**

(210) 1794-98

(732) Henkel (China) Investment Co., Ltd., Floor 1, Building 7, No. 99 Jiangwancheng Road, Yangpu District, Shanghai 200438, CN;

(770) The Procter & Gamble Company, spoločnosť zriadená podľa zákonov štátu Ohio, One Procter & Gamble Plaza, Cincinnati, Ohio, US;

(580) 31.3.2026

**(111) 192931**

(210) 1872-97

(732) Magnum IP Holdings B.V., Reguliersdwardsstraat 63, Amsterdam 1017BK, NL;

(770) Unilever IP Holdings B.V., Weena 455, 3013 AL Rotterdam, NL;

(580) 16.4.2026

**(111) 193119**

(210) 861-99

(732) Magnum IP Holdings B.V., Reguliersdwardsstraat 63, Amsterdam 1017BK, NL;

(770) Unilever IP Holdings B.V., Weena 455, 3013 AL Rotterdam, NL;

(580) 15.4.2026

**(111) 198017**

(210) 610-2000

(732) Carlton Property a.s., Počernická 272/96, Malešice, Praha 10, CZ;

(770) Carlton Property, s. r. o., Hviezdoslavovo nám. 3, Bratislava, SK;

(580) 31.3.2026

**(111) 199417**

(210) 3302-2000

(732) Federal-Mogul Motorparts LLC, 15701 Technology Drive, Northville, Michigan 48168, US;

(770) DRiV Automotive Inc., 15701 Technology Drive, Northville, Michigan 48168, US;

(580) 7.4.2026

**(111) 202198**

(210) 113-2002

(732) Magnum IP Holdings B.V., Reguliersdwardsstraat 63, Amsterdam 1017BK, NL;

(770) Unilever IP Holdings B.V., Weena 455, 3013 AL Rotterdam, NL;

(580) 15.4.2026

**(111) 205341**

(210) 880-2002

(732) EUROCOM Investment, s.r.o., Bešeňová 136, SK;

(770) TMR Parks, a.s., Demänovská Dolina 72, SK;

(580) 16.4.2026

**(111) 207491**

(210) 1642-2003

(732) Magnum IP Holdings B.V., Reguliersdwardsstraat 63, Amsterdam 1017BK, NL;

(770) Unilever IP Holdings B.V., Weena 455, 3013 AL Rotterdam, NL;  
(580) 15.4.2026

**(111) 212955**

(210) 308-2005  
(732) Magnum IP Holdings B.V., Reguliersdwarstraat 63, Amsterdam 1017BK, NL;  
(770) Unilever IP Holdings B.V., Weena 455, 3013 AL Rotterdam, NL;  
(580) 15.4.2026

**(111) 216881**

(210) 522-2006  
(732) Slovenská televízia a rozhlas, Mlynská Dolina, Bratislava - mestská časť Karlova Ves, SK;  
(770) Rozhlas a televízia Slovenska, Mlynská dolina, Bratislava 45, SK;  
(580) 9.4.2026

**(111) 222432**

(210) 1480-2007  
(732) Carlton Property a.s., Počernická 272/96, Malešice, Praha 10, CZ;  
(770) Carlton Property, s. r. o., Hviezdoslavovo nám. 3, Bratislava, SK;  
(580) 31.3.2026

**(111) 223933**

(210) 925-2008  
(732) EUROCOM Investment, s.r.o., Bešeňová 136, SK;  
(770) TMR Parks, a.s., Demänovská Dolina 72, SK;  
(580) 16.4.2026

**(111) 224477**

(210) 930-2008  
(732) EUROCOM Investment, s.r.o., Bešeňová 136, SK;  
(770) TMR Parks, a.s., Demänovská Dolina 72, SK;  
(580) 16.4.2026

**(111) 224478**

(210) 931-2008  
(732) EUROCOM Investment, s.r.o., Bešeňová 136, SK;  
(770) TMR Parks, a.s., Demänovská Dolina 72, SK;  
(580) 16.4.2026

**(111) 224483**

(210) 935-2008  
(732) EUROCOM Investment, s.r.o., Bešeňová 136, SK;  
(770) TMR Parks, a.s., Demänovská Dolina 72, SK;  
(580) 16.4.2026

**(111) 230532**

(210) 2068-2010  
(732) Magnum IP Holdings B.V., Reguliersdwarstraat 63, Amsterdam 1017BK, NL;

(770) Unilever IP Holdings B.V., Weena 455, 3013 AL Rotterdam, NL;  
(580) 16.4.2026

**(111) 236491**

(210) 5343-2013  
(732) Magnum IP Holdings B.V., Reguliersdwarstraat 63, Amsterdam 1017BK, NL;  
(770) Unilever IP Holdings B.V., Weena 455, 3013 AL Rotterdam, NL;  
(580) 16.4.2026

**(111) 243547**

(210) 5143-2016  
(732) Magnum IP Holdings B.V., Reguliersdwarstraat 63, Amsterdam 1017BK, NL;  
(770) Unilever IP Holdings B.V., Weena 455, 3013 AL Rotterdam, NL;  
(580) 16.4.2026

**(111) 243548**

(210) 5144-2016  
(732) Magnum IP Holdings B.V., Reguliersdwarstraat 63, Amsterdam 1017BK, NL;  
(770) Unilever IP Holdings B.V., Weena 455, 3013 AL Rotterdam, NL;  
(580) 16.4.2026

**(111) 244338**

(210) 805-2016  
(732) Štěpán Martin, Hany Meličkovej 2991/24, Bratislava - mestská časť Karlova Ves, SK;  
(770) ACEA s.r.o., Hany Meličkovej 2991/24, Bratislava, SK;  
(580) 1.4.2026

**(111) 245434**

(210) 1411-2016  
(732) PRETO spol. s r.o., Uhoľná 8518/9, Žilina, SK;  
(770) Ryba Žilina, spol. s r. o., Hviezdoslavova 5, Žilina, SK;  
(580) 1.4.2026

**(111) 245435**

(210) 1412-2016  
(732) PRETO spol. s r.o., Uhoľná 8518/9, Žilina, SK;  
(770) Ryba Žilina, spol. s r. o., Hviezdoslavova 5, Žilina, SK;  
(580) 1.4.2026

**(111) 246137**

(210) 72-2017  
(732) Carlton Property a.s., Počernická 272/96, Malešice, Praha 10, CZ;  
(770) Carlton Property, s. r. o., Hviezdoslavovo nám. 3, Bratislava, SK;  
(580) 31.3.2026

- (111) 246138**  
(210) 73-2017  
(732) Carlton Property a.s., Počernická 272/96, Malešice, Praha 10, CZ;  
(770) Carlton Property, s. r. o., Hviezdoslavovo nám. 3, Bratislava, SK;  
(580) 31.3.2026
- 
- (111) 248343**  
(210) 329-2018  
(732) Group T Holding s. r. o., Jozefská 7845/12, Bratislava - mestská časť Staré Mesto, SK;  
(770) Cvičisko s.r.o., Tomášikova 26, Bratislava 2, SK;  
(580) 16.4.2026
- 
- (111) 252036**  
(210) 2366-2019  
(732) Carlton Property a.s., Počernická 272/96, Malešice, Praha 10, CZ;  
(770) Carlton Property, s. r. o., Hviezdoslavovo nám. 3, Bratislava, SK;  
(580) 31.3.2026
- 
- (111) 252037**  
(210) 2367-2019  
(732) Carlton Property a.s., Počernická 272/96, Malešice, Praha 10, CZ;  
(770) Carlton Property, s. r. o., Hviezdoslavovo nám. 3, Bratislava, SK;  
(580) 31.3.2026
- 
- (111) 252038**  
(210) 2369-2019  
(732) Carlton Property a.s., Počernická 272/96, Malešice, Praha 10, CZ;  
(770) Carlton Property, s. r. o., Hviezdoslavovo nám. 3, Bratislava, SK;  
(580) 31.3.2026
- 
- (111) 252171**  
(210) 2364-2019  
(732) Carlton Property a.s., Počernická 272/96, Malešice, Praha 10, CZ;  
(770) Carlton Property, s. r. o., Hviezdoslavovo nám. 3, Bratislava, SK;  
(580) 31.3.2026
- 
- (111) 252179**  
(210) 2373-2019  
(732) Carlton Property a.s., Počernická 272/96, Malešice, Praha 10, CZ;  
(770) Carlton Property, s. r. o., Hviezdoslavovo nám. 3, Bratislava, SK;  
(580) 31.3.2026
- 
- (111) 257752**  
(210) 2612-2021  
(732) Remaped s.r.o., Košúty 240, SK;  
(770) Haider s.r.o., Košúty 240, SK;  
(580) 14.4.2026
- 
- (111) 259142**  
(210) 1746-2022  
(732) Magnum IP Holdings B.V., Reguliersdwarstraat 63, Amsterdam 1017BK, NL;  
(770) Unilever IP Holdings B.V., Weena 455, 3013 AL Rotterdam, NL;  
(580) 15.4.2026
- 
- (111) 262150**  
(210) 182-2024  
(732) UNITED BRANDS, s.r.o., č.p. 98, Modletice, CZ;  
(770) Brand Attack s.r.o., č.p. 98, Modletice, CZ;  
(580) 9.4.2026
- 
- (111) 264816**  
(210) 241-2025  
(732) Jan Becher - Karlovarská Becherovka, a.s., T. G. Masaryka 282/57, Karlovy Vary, CZ;  
(770) CEDC International Sp. z o.o., ul. Kowanowska 48, Oborniki, PL;  
(580) 8.4.2026
- 
- (111) 264817**  
(210) 243-2025  
(732) Jan Becher - Karlovarská Becherovka, a.s., T. G. Masaryka 282/57, Karlovy Vary, CZ;  
(770) CEDC International Sp. z o.o., ul. Kowanowska 48, Oborniki, PL;  
(580) 8.4.2026
- 
- (111) 264818**  
(210) 247-2025  
(732) Jan Becher - Karlovarská Becherovka, a.s., T. G. Masaryka 282/57, Karlovy Vary, CZ;  
(770) CEDC International Sp. z o.o., ul. Kowanowska 48, Oborniki, PL;  
(580) 8.4.2026
- 
- (111) 265100**  
(210) 714-2025  
(732) Jan Becher - Karlovarská Becherovka, a.s., T. G. Masaryka 282/57, Karlovy Vary, CZ;  
(770) CEDC International Sp. z o.o., ul. Kowanowska 48, Oborniki, PL;  
(580) 8.4.2026
- 
- (111) 265299**  
(210) 925-2025  
(732) Jan Becher - Karlovarská Becherovka, a.s., T. G. Masaryka 282/57, Karlovy Vary, CZ;  
(770) CEDC International Sp. z o.o., ul. Kowanowska 48, Oborniki, PL;  
(580) 8.4.2026
-

**(111) 265300**  
 (210) 926-2025  
 (732) Jan Becher - Karlovarská Becherovka, a.s., T. G. Masaryka 282/57, Karlovy Vary, CZ;  
 (770) CEDC International Sp. z o.o., ul. Kowanowska 48, Oborniki, PL;  
 (580) 8.4.2026

**(111) 266310**  
 (210) 2367-2025  
 (732) Root&Snoot industry s.r.o., U Národní galerie 470, Zbraslav, Praha 5, CZ;  
 (770) LEROS, s.r.o., U Národní galerie 470, Praha 5 - Zbraslav, CZ;  
 (580) 7.4.2026

**TC3M****Zmeny v údajoch o majiteľoch ochranných známok**

**(111) 166844**  
 (210) 54627  
 (732) MINTEQ INTERNATIONAL INC., spoločnosť zriadená podľa zákonov štátu Delaware, 622 Third Avenue, 38th Floor, New York, New York 10017, US;  
 (771) MINTEQ INTERNATIONAL INC., spoločnosť zriadená podľa zákonov štátu Delaware, 405 Lexington Avenue, New York, New York 10174-1901, US;  
 (580) 31.3.2026

**(111) 185768**  
 (210) 3365-96  
 (732) Eaton Electric Limited, 252 Bath Road, Slough, Berkshire, GB;  
 (771) Eaton Electric Limited, P.O. Box 22, Norfolk Street, Worsley Road North, Worsley, Manchester, GB;  
 (580) 16.4.2026

**(111) 200563**  
 (210) 1803-2001  
 (732) Maratónsky klub Košice, Žriedlová 3444/30, Košice - mestská časť Staré Mesto, SK;  
 (771) Maratónsky klub, Hroncova 2, P.O.Box F-24, Košice 1, SK;  
 (580) 10.4.2026

**(111) 200564**  
 (210) 1804-2001  
 (732) Maratónsky klub Košice, Žriedlová 3444/30, Košice - mestská časť Staré Mesto, SK;  
 (771) Maratónsky klub, Hroncova 2, P.O.Box F-24, Košice 1, SK;  
 (580) 10.4.2026

**(111) 217092**  
 (210) 746-2006  
 (732) Enviroline, s.r.o., Košice, Svätoplukova 1477/37, Košice - mestská časť Staré Mesto, SK;  
 (771) Enviroline, s. r. o., Františkánska 5, Košice, SK;  
 (580) 9.4.2026

**(111) 232436**  
 (210) 1980-2011  
 (732) Maratónsky klub Košice, Žriedlová 3444/30, Košice - mestská časť Staré Mesto, SK;  
 (771) Maratónsky klub, Hroncova 2, P.O.Box F-24, Košice 1, SK;  
 (580) 10.4.2026

**(111) 243188**  
 (210) 465-2016  
 (732) Skvost s. r. o., Rigeleho 7300/1, Bratislava - mestská časť Staré Mesto, SK;  
 (771) Skvost s.r.o., Zámocká 22, Bratislava, SK;  
 (580) 13.4.2026

**(111) 243679**  
 (210) 812-2016  
 (732) Skvost s. r. o., Rigeleho 7300/1, Bratislava - mestská časť Staré Mesto, SK;  
 (771) Skvost s.r.o., Zámocká 22, Bratislava, SK;  
 (580) 13.4.2026

**(111) 243954**  
 (210) 1044-2016  
 (732) Nur Die Germany GmbH, Birkenallee 110-134, Rheine, DE;  
 (771) Hanes Germany GmbH, Birkenallee 110-134, Rheine, DE;  
 (580) 14.4.2026

**(111) 260244**  
 (210) 546-2023  
 (732) MODERNÁ MEDICÍNA s. r. o., Jarošova 2961/1, Bratislava - mestská časť Nové Mesto, SK;  
 (771) CENTRUM VÝŽIVY s.r.o., Jarošova 2961/1, Bratislava - mestská časť Nové Mesto, SK;  
 (580) 31.3.2026

**(111) 261250**  
 (210) 1814-2023  
 (732) MODERNÁ MEDICÍNA s. r. o., Jarošova 2961/1, Bratislava - mestská časť Nové Mesto, SK;

(771) CENTRUM VÝŽIVY s.r.o., Jarošova 2961/1, Bratislava -  
mestská časť Nové Mesto, SK;  
(580) 31.3.2026

(771) UNITED PURCHASE GROUP s.r.o., č. p. 98, Modletice,  
CZ;  
(580) 9.4.2026

**(111) 262150**

(210) 182-2024

(732) Brand Attack s.r.o., č.p. 98, Modletice, CZ;

**FB3M****Zastavené konanie o prihláškach ochranných známok**

(210)

2425-2025

410-2026

**MA3M****Zaniknuté ochranné známky**

(111)	(141)	(111)	(141)	(111)	(141)	(111)	(141)
166315	10.09.2025	214844	16.09.2025	242011	06.09.2025	242252	11.09.2025
181884	06.09.2025	214922	16.09.2025	242036	11.09.2025	242289	02.09.2025
181885	06.09.2025	214923	16.09.2025	242039	14.09.2025	242315	04.09.2025
181889	06.09.2025	215091	09.09.2025	242040	16.09.2025	242376	09.09.2025
181894	07.09.2025	215173	02.09.2025	242041	18.09.2025	242420	14.09.2025
181896	07.09.2025	215174	02.09.2025	242042	18.09.2025	242421	17.09.2025
182215	05.09.2025	215175	02.09.2025	242061	16.09.2025	242466	16.09.2025
182216	05.09.2025	215176	02.09.2025	242100	02.09.2025	242575	07.09.2025
182224	05.09.2025	215188	08.09.2025	242101	10.09.2025	242695	09.09.2025
182231	05.09.2025	215192	09.09.2025	242140	16.09.2025	243290	07.09.2025
182246	11.09.2025	218632	06.09.2025	242176	14.09.2025	243302	04.09.2025
182249	11.09.2025	218633	16.09.2025	242178	17.09.2025	243303	04.09.2025
182936	14.09.2025	241774	02.09.2025	242181	18.09.2025	243304	07.09.2025
212499	09.09.2025	241920	08.09.2025	242182	18.09.2025	243305	07.09.2025
214157	09.09.2025	241921	08.09.2025	242223	03.09.2025	243306	14.09.2025
214162	12.09.2025	241923	10.09.2025	242224	09.09.2025	243572	16.09.2025
214165	12.09.2025	242008	04.09.2025	242225	09.09.2025	243804	18.09.2025
214614	15.09.2025	242009	04.09.2025	242227	16.09.2025		

**QB3M****Licenčné zmluvy registrované na ochranné známky****(111) 191126**

(210) 1325-98

(732) The Rock, s. r. o., Lazaretská 12, Bratislava, SK;

(791) Petit Press, a.s., Lazaretská 12, Bratislava 1, SK;

(793) Typ licencie: výlučná

Dátum uzavretia licenčnej zmluvy: 1.1.2026

(580) 13.4.2026

Dátum uzavretia licenčnej zmluvy: 1.1.2026

(580) 13.4.2026

**(111) 191127**

(210) 1327-98

(732) The Rock, s. r. o., Lazaretská 12, Bratislava, SK;

(791) Petit Press, a.s., Lazaretská 12, Bratislava 1, SK;

(793) Typ licencie: výlučná

Dátum uzavretia licenčnej zmluvy: 1.1.2026

(580) 13.4.2026

**(111) 222955**

(210) 6417-2007

(732) The Rock, s. r. o., Lazaretská 12, Bratislava, SK;

(791) Petit Press, a.s., Lazaretská 12, Bratislava 1, SK;

(793) Typ licencie: výlučná

Dátum uzavretia licenčnej zmluvy: 1.1.2026

(580) 13.4.2026

**(111) 192134**

(210) 1326-98

(732) The Rock, s. r. o., Lazaretská 12, Bratislava, SK;

(791) Petit Press, a.s., Lazaretská 12, Bratislava 1, SK;

(793) Typ licencie: výlučná

**(111) 257920**

(210) 1338-2021

(732) Pócs Roman, Hradská 54, Bratislava-Vrakuňa, SK;

(791) Marsen Distillery s. r. o., Štrková ul. 1413, Marcelová, SK;

(793) Typ licencie: nevýlučná

Dátum uzavretia licenčnej zmluvy: 17.3.2026

(580) 14.4.2026

**QC3M****Ukončenie platnosti licenčných zmlúv na ochranné známky****(111) 218955**

(210) 6186-2006

(732) TnC XIV s. r. o., Poštová 3049/1, Žilina, SK;

(791) Villa Nečas, s.r.o., Celulóžka 3494, Žilina, SK;

Dátum ukončenia licenčnej zmluvy:

6.3.2026

(580) 13.4.2026

**(111) 218956**

(210) 6187-2006

(732) TnC XIV s. r. o., Poštová 3049/1, Žilina, SK;

(791) Villa Nečas, s.r.o., Celulóžka 3494, Žilina, SK;

Dátum ukončenia licenčnej zmluvy:

6.3.2026

(580) 13.4.2026

**XA3M****Medzinárodne zapísané ochranné známky****(210) 3-2026**

(220) 1.1.2026

(800) 1910529, 1.1.2026

**(210) 4-2026**

(220) 1.1.2026

(800) 1910831, 1.1.2026

**(210) 5-2026**

(220) 1.1.2026

(800) 1910830, 1.1.2026

**(210) 127-2026**

(220) 20.1.2026

(800) 1910839, 20.1.2026

**XD3M****Zmeny v zozname tovarov a služieb****(111) 247646****(210) 2786-2017****(511) 33** NCL (11)

(511) 33 - Víno; červené víno; biele víno; varené víno; víno acanthopanax (Ogapiju); nápoje obsahujúce víno (vínne streky); nápoje na báze vína; hotové vínne koktaily; fortifikované víno; aperitívy na báze destilovaných alkoholických nápojov; nízkoalkoholické víno; víno na varenie; stolové víno; sladké víno; neperlivé víno; ovocné víno; vodnár (matolinové víno); sangria; ružové víno; hroznové víno; jahodové víno; víno z čiernych malín (bokbunjaju); víno zo žltej ryže; všetky hore uvedené tovary s výnimkou šumivých vín.

(580) 13.4.2026

**(111) 262818****(210) 373-2024****(511) 12, 25, 28, 39** NCL (12)

(511) 12 - Bicykle; elektrické bicykle; športové bicykle; skladacie bicykle; pretekárske bicykle; kolobežky (vozidlá); detské kočíky; skútre; prehadzovače na bicykle; riadidlá na bicykle; smerovky na bicykle; rukoväte kormidiel na bicykle; sedadlá na bicykle; sedadlá na motocykle; zvončeky na bicykle; blatníky; držiaky na fľaše na bicykle; bicyklové stojany; nánožníky ku kočíkom; tašky ku kočíkom; náradie na opravu defektov pneumatík bicyklov; tašky na bicykle; nosiče batožiny na bicykle; pneumatiky; prívesy na

prepravu bicyklov; ráfiky bicyklových kolies; stojany na bicykle (súčasť bicyklov); bicyklové brzdy.

25 - Odevy; nepremokavé odevy; cyklistické odevy; športové tričká, dresy; cyklistické oblečenie; cyklistické šortky; cyklistické nohavice; cyklistické rukavice; bežecké (džogingové) nohavice; cyklistické topánky; športové topánky; nepremokavé topánky; topánky na športovanie; bundy; nepremokavé bundy; teplákové bundy; ponožky; športové ponožky; pláštenky; nepremokavé pláštenky; nákrčníky; čiapky; cyklistické čiapky; športové tielka; bežecké tielka a tričká; mikiny; tričká; cyklistické tričká; tričká so šortkami (súpravy); športové tričká absorbujúce vlhkosť; tepláky; teplákové šortky; legíny; športové podprsienky; spodná bielizeň; termo spodná bielizeň; funkčná spodná bielizeň.

28 - Balančné bicykle (hračky).

39 - Prenájom bicyklov; prenájom elektrických bicyklov; požičiavanie bicyklov; prenájom vozidiel; služby zdieľania bicyklov; prenájom kočíkov.

(580) 9.4.2026

**(210) 3132-2025****(511) 32** NCL (12)

(511) 32 - Pivo vyrábané v súlade so špecifikáciou chráneného zemepisného označenia České pivo.

(580) 17.4.2026