

VESTNÍK

**ÚRADU PRIEMYSELNÉHO VLASTNÍCTVA
SLOVENSKEJ REPUBLIKY**

Banská Bystrica 4. august 2011

8

OBSAH

Zverejnené patentové prihlášky	9
Udelené patenty	12
Európske patenty	23
Dodatkové ochranné osvedčenia	64
Zverejnené prihlášky úžitkových vzorov	71
Zapísané úžitkové vzory	81
Zapísané dizajny	92
Zverejnené prihlášky ochranných známk	104
Zapísané ochranné známky bez zmeny po zverejnení prihlášky	182
Zapísané ochranné známky so zmenou po zverejnení prihlášky	196
Obnovené ochranné známky	199
Prevody ochranných známk	235
Zmeny v údajoch o majiteľoch ochranných známk	241
Licenčné zmluvy registrované (ochranné známky)	246
Úradné oznamy	259

INHALT

Veröffentlichung der Patentanmeldungen	9
Erteilte Patente	12
Europäische Patente	23
Ergänzende Schutzzertifikate	64
Veröffentlichte Gebrauchsmuster	71
Eingetragene Gebrauchsmuster	81
Eingetragene Designs	92
Veröffentlichte Markenmeldung	104
Eingetragene Marken ohne Änderung nach der Veröffentlichung der Anmeldung	182
Eingetragene Marken mit Änderung nach der Veröffentlichung der Anmeldung	196
Erneuerte Marken	199
Markenübertragungen	235
Änderungen in Angaben über die Markeninhaber	241
Registrierte Lizenzverträge (Marken)	246
Amtliche Mitteilungen	259

CONTENTS

Publication of Patent Applications	9
Granted Patents	12
European Patents	23
Supplementary Protection Certificates	64
Publication of Utility Model Applications	71
Registered Utility Models	81
Registered Designs	92
Published Trademark Applications	104
Registered Trademarks without Modification after Publishing of the Application	182
Registered Trademarks with Modification after Publishing of the Application	196
Renewal Trademarks	199
Transfers of Trademarks	235
Modification of Data of Trademark Holders	241
Registered Licencing Contracts (Trademarks)	246
Official Announcements	259

**Dvojpísmenové kódové označenia krajín a medzinárodných organizácií
(Štandard WIPO ST. 3)**

AD Andorra	EA Eurázijská patentová organizácia (EAPO)	JE Jersey
AE Spojené arabské emiráty	EC Ekvádor	JM Jamajka
AF Afganistan	EE Estónsko	JO Jordánsko
AG Antigua a Barbuda	EG Egypt	JP Japonsko
AI Anguilla	EH Západná Sahara	KE Keňa
AL Albánsko	EM Úrad pre harmonizáciu vnútorného trhu (OHIM) ²	KG Kirgizsko
AM Arménsko	EP Európsky patentový úrad	KH Kambodža
AO Angola	ER Eritrea	KI Kiribati
AP Africká regionálna organizácia duševného vlastníctva (ARIPO)	ES Španielsko	KM Komory
AR Argentína	ET Etiópia	KN Svätý Krištof a Nevis
AT Rakúsko	FI Fínsko	KP Kórejská ľudovodemokratická republika (KĽDR)
AU Austrália	FJ Fidži	KR Kórejská republika
AW Aruba	FK Falklandy	KW Kuvajt
AZ Azerbajdžan	FO Faerské ostrovy	KY Kajmanie ostrovy
	FR Francúzsko	KZ Kazachstan
BA Bosna a Hercegovina		LA Laos
BB Barbados	GA Gabon	LB Libanon
BD Bangladéž	GB Spojené kráľovstvo	LC Svätá Lucia
BE Belgicko	GC Patentový úrad Rady pre spoluprácu arabských štátov Perzského zálivu (GCC)	LI Lichtenštajnsko
BF Burkina	GD Grenada	LK Srí Lanka
BG Bulharsko	GE Gruzínsko	LR Libéria
BH Bahrajn	GG Guernsey	LS Lesotho
BI Burundi	GH Ghana	LT Litva
BJ Benin	GI Gibraltár	LU Luxembursko
BM Bermudy	GL Grónsko	LV Lotyšsko
BN Brunej	GM Gambia	LY Líbya
BO Bolívia	GN Guinea	MA Maroko
BQ Bonaire, Saint Eustatius a Saba	GQ Rovníková Guinea	MC Monako
BR Brazília	GR Grécko	MD Moldavsko
BS Bahamy	GS Južná Georgia a Južné Sandwichove ostrovy	ME Čierna Hora
BT Bhután	GT Guatemala	MG Madagaskar
BV Bouvetov ostrov	GW Guinea-Bissau	MK Macedónsko
BW Botswana	GY Guyana	ML Mali
BX Úrad Beneluxu pre duševné vlastníctvo (BOIP) ¹		MM Mjanmarsko
BY Bielorusko	HK Hongkong	MN Mongolsko
BZ Belize	HN Honduras	MO Macao
	HR Chorvátsko	MP Severné Mariány
CA Kanada	HT Haiti	MR Mauritánia
CD Kongo (býv. Zair)	HU Maďarsko	MS Montserrat
CF Stredoafrická republika	CH Švajčiarsko	MT Malta
CG Kongo		MU Maurícius
CI Pobrežie Slonoviny	IB Medzinárodný úrad Svetovej organizácie duševného vlastníctva (WIPO)	MV Maldivy
CK Cookove ostrovy	ID Indonézia	MW Malawi
CL Čile	IE Írsko	MX Mexiko
CM Kamerun	IL Izrael	MY Malajzia
CN Čína	IM Man	MZ Mozambik
CO Kolumbia	IN India	NA Namíbia
CR Kostarika	IQ Irak	NE Niger
CU Kuba	IR Irán	NG Nigéria
CV Kapverdy	IS Island	NI Nikaragua
CW Curacao	IT Taliansko	NL Holandsko
CY Cyprus		NO Nórsko
CZ Česká republika		NP Nepál
		NR Nauru
DE Nemecko		NZ Nový Zéland
DJ Džibutsko		OA Africká organizácia duševného vlastníctva (OAPI)
DK Dánsko		OM Omán
DM Dominika		
DO Dominikánska republika		
DZ Alžírsko		

PA	Panama	UA	Ukrajina
PE	Peru	UG	Uganda
PG	Papua-Nová Guinea	US	Spojené štáty, USA
PH	Filipíny	UY	Uruguaj
PK	Pakistan	UZ	Uzbekistan
PL	Poľsko		
PT	Portugalsko	VA	Vatikán
PW	Palau	VC	Svätý Vincent a Grenadíny
PY	Paraguaj	VE	Venezuela
		VG	Britské Panenské ostrovy
QA	Katar	VN	Vietnam
OZ	Úrad Spoločenstva pre odrody rastlín (CPVO)	VU	Vanuatu
RO	Rumunsko	WO	Svetová organizácia duševného vlastníctva (WIPO)
RS	Srbsko	WS	Samoa
RU	Ruská federácia		
RW	Rwanda		
SA	Saudská Arábia	XN	Nordický patentový inštitút (NPI)
SB	Šalamúnove ostrovy		
SC	Seychely		
SD	Sudán	YE	Jemen
SE	Švédsko		
SG	Singapur	ZA	Južná Afrika
SH	Svätá Helena, Ascension a Tristan da Cunha	ZM	Zambia
		ZW	Zimbabwe
SI	Slovinsko		
SK	Slovenská republika		
SL	Sierra Leone		
SM	San Maríno		
SN	Senegal		
SO	Somálsko		
SR	Surinam		
ST	Svätý Tomáš a Princov ostrov		
SV	Salvádor		
SX	Sint Maarten		
SY	Sýria		
SZ	Svazijsko		
TC	Turks a Caicos		
TD	Čad		
TG	Togo		
TH	Thajsko		
TJ	Tadžikistan		
TL	Východný Timor		
TM	Turkménsko		
TN	Tunisko		
TO	Tonga		
TR	Turecko		
TT	Trinidad a Tobago		
TV	Tuvalu		
TW	Taiwan		
TZ	Tanzánia		

Poznámky:

¹ Zahŕňa Belgicko, Holandsko a Luxembursko, v niektorých výstupoch úradu sa môže vyskytovať názov Benelux, napr. v súvislosti s uvádzaním údajov alebo informácií o ochranných známkach alebo dizajnoch určených pre krajiny Beneluxu (medzinárodné zápisy podľa Madridského alebo Haagskeho systému).

² V niektorých výstupoch úradu sa môže vyskytovať názov Európska únia, napr. v súvislosti s uvádzaním údajov alebo informácií o ochranných známkach alebo dizajnoch určených pre územie Európskej únie (medzinárodné zápisy podľa Madridského alebo Haagskeho systému).

ČASŤ

PATENTY

Kódy na označovanie jednotlivých druhov dokumentov (Štandard WIPO ST. 16)

A3	Zverejnené patentové prihlášky podľa zákona č. 435/2001 Z. z. o patentoch, dodatkových ochranných osvedčeniach a o zmene a doplnení niektorých zákonov	B6	Udelené patenty podľa zákona č. 435/2001 Z. z. o patentoch, dodatkových ochranných osvedčeniach a o zmene a doplnení niektorých zákonov
-----------	--	-----------	---

Číselné kódy na označovanie bibliografických údajov (Štandard WIPO ST. 9)

(11)	Číslo dokumentu	(62)	Číslo pôvodnej prihlášky v prípade vylúčenej prihlášky
(21)	Číslo prihlášky	(71)	Meno (názov) prihlasovateľa (-ov)
(22)	Dátum podania prihlášky	(72)	Meno pôvodcu (-ov)
(24)	Dátum nadobudnutia účinkov patentu	(73)	Meno (názov) majiteľa (-ov)
(31)	Číslo prioritnej prihlášky	(74)	Meno (názov) zástupcu (-ov)
(32)	Dátum podania prioritnej prihlášky	(86)	Číslo podania medzinárodnej prihlášky podľa PCT
(33)	Krajina alebo regionálna organizácia priority	(87)	Číslo zverejnenia medzinárodnej prihlášky podľa PCT
(40)	Dátum zverejnenia prihlášky		
(47)	Dátum sprístupnenia patentu verejnosti		
(51)	Medzinárodné patentové triedenie		
(54)	Názov		
(57)	Anotácia		

Poznámka:

Symbody medzinárodného patentového triedenia uvedené v tomto vestníku zodpovedajú vydaniu 2011.01 Medzinárodného patentového triedenia s platnosťou od 1. januára 2011. Na patentových dokumentoch zverejňovaných úradom a vo vestníku úradu budú v roku 2011 uvádzané iba symbody hlavných skupín MPT 2011.01. V databázach úradu, vo webregistroch na internete a v ostatných výstupoch úradu budú zverejňované údaje týkajúce sa patentov a úžitkových vzorov vrátane ich prihlášok so symbolmi úplnej verzie MPT 2011.01.

Kódy na označovanie záhlaví oznámení publikovaných vo Vestníku ÚPV SR (Štandard WIPO ST. 17)

BA9A	Zverejnené patentové prihlášky	FG4A	Udelené patenty
FA9A	Zastavené konania o patentových prihláškach na žiadosť prihlasovateľa	MA4A	Zaniknuté patenty vzdáním sa
FB9A	Zastavené konania o patentových prihláškach	MA4F	Zaniknuté autorské osvedčenia vzdáním sa
FC9A	Zamietnuté patentové prihlášky	MC4A	Zrušené patenty
FD9A	Zastavené konania pre nezaplatenie poplatku	MC4F	Zrušené autorské osvedčenia
GB9A	Prevody a prechody práv na patentové prihlášky	MG4A	Čiastočne zrušené patenty
PD9A	Zmeny dispozičných práv na patentové prihlášky (zálohy)	MG4F	Čiastočne zrušené autorské osvedčenia
	Zmeny dispozičných práv na patentové prihlášky (ukončenie zálohov)	MK4A	Zaniknuté patenty uplynutím doby platnosti
QA9A	Ponuky licencií	MK4F	Zaniknuté autorské osvedčenia uplynutím doby platnosti
		MM4A	Zaniknuté patenty pre nezaplatenie udržiavacích poplatkov
		MM4F	Zaniknuté autorské osvedčenia pre nezaplatenie udržiavacích poplatkov
		PA4A	Zmeny autorských osvedčení na patenty
		PC4A	Prevody a prechody práv na patenty
		PC4F	Prevody a prechody práv na autorské osvedčenia
		PD4A	Zmeny dispozičných práv na patenty (zálohy)
			Zmeny dispozičných práv na patenty (ukončenie zálohov)
		PD4F	Zmeny dispozičných práv na autorské osvedčenia (zálohy)
			Zmeny dispozičných práv na autorské osvedčenia (ukončenie zálohov)
		QA4A	Ponuky licencií
		QB4A	Licenčné zmluvy registrované alebo udelené na patenty
		QB4F	Licenčné zmluvy registrované alebo udelené na autorské osvedčenia
		QC4A	Ukončenie platnosti licenčných zmlúv na patenty
		QC4F	Ukončenie platnosti licenčných zmlúv na autorské osvedčenia
		SB4A	Patenty zapísané do registra po odtajnení
		SB4F	Autorské osvedčenia zapísané do registra po odtajnení

Opravy a zmeny

Opravy v patentových prihláškach

- HA9A** Doplnenie pôvodcu (-ov)
- HB9A** Opravy mien
- HC9A** Zmeny mien
- HD9A** Opravy adries
- HE9A** Zmeny adries
- HF9A** Opravy dátumov
- HG9A** Opravy zatriedenia podľa MPT
- HH9A** Opravy chýb alebo zmeny všeobecne
- HK9A** Opravy tlačových chýb vo Vestníku ÚPV SR

Opravy v udelených ochranných dokumentoch

- TA4A** Doplnenie pôvodcu (-ov)
- TB4A** Opravy mien
- TC4A** Zmeny mien
- TD4A** Opravy adries
- TE4A** Zmeny adries
- TF4A** Opravy dátumov
- TG4A** Opravy zatriedenia podľa MPT
- TH4A** Opravy chýb alebo zmeny všeobecne
- TK4A** Opravy tlačových chýb vo Vestníku ÚPV SR

- TA4F** Doplnenie pôvodcu (-ov)
- TB4F** Opravy mien
- TC4F** Zmeny mien
- TD4F** Opravy adries
- TE4F** Zmeny adries
- TF4F** Opravy dátumov
- TG4F** Opravy zatriedenia podľa MPT
- TH4F** Opravy chýb alebo zmeny všeobecne
- TK4F** Opravy tlačových chýb vo Vestníku ÚPV SR

BA9A

Zverejnené patentové prihlášky

(21)	(51)	(21)	(51)	(21)	(51)	(21)	(51)
5077-2009	C12N 15/00	109-2010	A47K 7/00	5002-2010	C07D 403/00	50004-2010	A47C 17/00
50048-2009	A23L 2/00	5001-2010	C08F 2/00	50002-2010	A63B 21/00	5023-2011	A61K 9/00
25-2010	A47K 3/00						

(51) A23L 2/00

(21) 50048-2009

(22) 2.11.2009

(71) RED POINT, s. r. o., Bratislava, SK;

(72) Gróf Lucian, Bratislava, SK;

(74) Belička Ivan, Ing., Banská Bystrica, SK;

(54) Zmes na prípravu nápoja a nápoj

(57) Zmes na prípravu nesýteného nápoja s upokojujúcimi účinkami na ľudský organizmus obsahuje od 0,412 do 0,42 % hmotnostných extraktu zo šípky (*Rosa canina*), od 0,136 do 0,15 % hmotnostných levanduľového extraktu (*Lavandula angustifolia*), od 0,055 do 0,06 % hmotnostných prírodne identickej arómy *Cactus fig* a od 0,016 do 0,017 % hmotnostných melatonínu, od 95 do 96,507 % hmotnostných fruktózy, od 2,463 do 2,5 % hmotnostných kyseliny citrónovej, od 0,411 do 0,5 % hmotnostných citranu sodného. Nápoj sa získa pridaním uvedenej zmesi do pitnej vody v množstve od 70 do 80 gramov na liter.

(51) A47C 17/00

(21) 50004-2010

(22) 28.1.2010

(71) Porubec Matúš, Bratislava, SK;

(72) Porubec Matúš, Bratislava, SK;

(74) Majlingová Marta, Ing., Bratislava, SK;

(54) Sklopná posteľová sedačka

(57) Sklopná posteľová sedačka sa skladá zo základného rámu (1), v ktorom je pomocou ložiska (3) na pevnom neposuvnom mieste alebo vo vodiacich žľaboch (4) upevnený otočný rám (2). Otočný rám (2) obsahuje sedáciu (2a), opieráciu (2b) a ležiaciu (2c) časť. Ložisko (3) umožňuje zároveň otočenie aj posunutie celého otočného rámu (2).

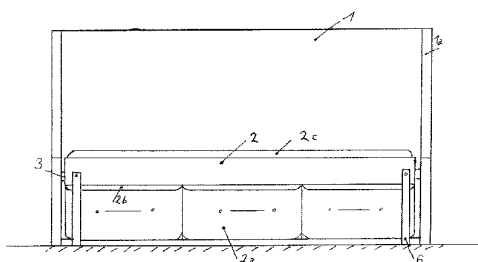
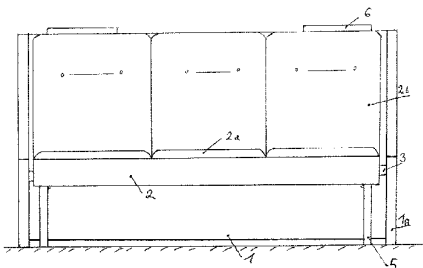

(51) A47K 3/00

(21) 25-2010

(22) 16.3.2010

(31) PV 2010-35

(32) 19.1.2010

(33) CZ

(71) SanSwiss, s. r. o., Jičín, CZ;

(72) Stěhulka Ondřej, Jičín, CZ;

(74) Bačík Kvetoslav, Ing., Nová Dubnica, SK;

(54) Vanička, najmä do sprchovacích kútov

(57) Vanička je vytvorená z pevného telesa (1), vybaveného žľabom (2), ktorý je prekrytý krytom (6) vybaveným na spodnej ploche sťahovacími ramenami (5), ktoré sa prítlačajú k oporám (4) pripnutým ku dnu (3) žľabu (2), vyhotoveného pri okraji plochého telesa (1). Sťahovacie ramena (5) majú na koncoch tesnenie (10), vyrobené obvykle z plastu alebo gumeny, na dosiahnutie pružného prítlačenia sťahovacích ramien (5) k oporám (4). Na dokonalejšie zaistenie plochy krytu (6) sú opory (4) vybavené zárezmi (9) na zaklesnutie koncov sťahovacích ramien (5). Vo výhodnom uskutočnení má kryt (6) na vrchnej ploche zaoblenie a na okrajoch je vybavený zaobleným golierom (13) a môže byť zošíkmený. Ploché teleso (1) je vo výhodnom uskutočnení vyrobené z liateho mramoru.

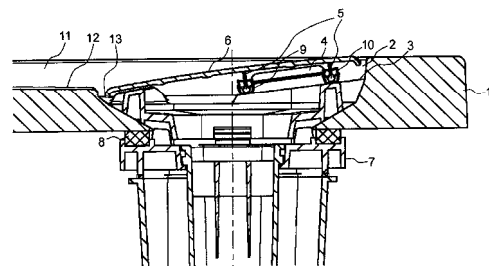

(51) A47K 7/00

(21) 109-2010

(22) 3.2.2010

(71) Petrovka Peter, Košice, SK;

(72) Petrovka Peter, Košice, SK;

(54) Statický plastový čistič pokožky chrbta

(57) Opisovaný čistič pozostáva z nosiča (20) s otvormi (21) na zadnej strane k prísavkám (23) a s klinovými otvormi (22) na prednej strane na prichytenie hlavného panela (30), na ktorý je natiiahnuté čistiace médium (40) so sťahovacou gumou. Nosič (20) a hlavný panel (30) sú vyrobené z polypropylénu alebo z polyetylénu a čistiace médium (40) je z ľanovej tkaniny.

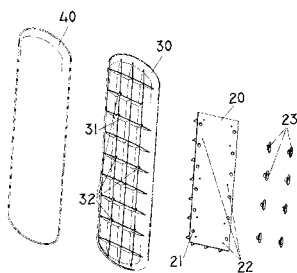

- (51) **A61K 9/00, A61K 31/00**
 (21) **5023-2011**
 (22) 30.9.2009
 (31) P0800591
 (32) 30.9.2008
 (33) HU
 (71) EGIS GYÓGYSZERGYÁR, Nyilvánosan Működő Részvénytársaság, Budapest, HU;
 (72) Wagner László, Budapest, HU; Zsigmond Zsolt, Maglód, HU; Ujfalussy György, Budapest, HU; Leventiszné Huszár Magdolna, Budapest, HU; Tonka-Nagy Péter, Budapest, HU; Bárczay Erzsébet, Budapest, HU; Góra Lászlóné, Isaszeg, HU; Szelezki Edit, Budapest, HU; Fülöp Ágnes, Budapest, HU;
 (74) ROTT, RŮŽIČKA & GUTTMANN, Bratislava, SK;
 (86) PCT/HU2009/000085
 (87) WO2010/038091
 (54) **Kompozície obsahujúce amlodipín a bisoprolol**
 (57) Stabilná pevná farmaceutická kompozícia obsahuje amlodipín alebo jeho farmaceuticky prijateľné soli a bisoprolol alebo jeho farmaceuticky prijateľné soli, ako i farmaceuticky prijateľné excipienty a je zabalená do obalu odolávajúceho vlhkosti a ďalej obsahuje menej než 0,5 % zlučieniny vzorca (3) vzťahnutých na hmotnosť účinných prípad.

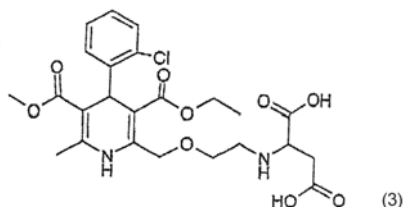

- (51) **A63B 21/00**
 (21) **50002-2010**
 (22) 14.1.2010
 (71) Jánošík Lubomír, Ing., Banská Štiavnica, SK; Šuhajdová Darina, Zvolen, SK;
 (72) Jánošík Lubomír, Ing., Banská Štiavnica, SK; Šuhajdová Darina, Zvolen, SK;
 (74) Belička Ivan, Ing., Banská Bystrica, SK;
 (54) **Závažie k posilňovacím zariadeniam alebo prípravkom**
 (57) Závažie je tvorené jedným kotviacim dielcom (1) s minimálne jednou vodiacou tyčou (2) a aspoň dvoma záťažovými dielcami (3). Vodiaca tyč (2) môže mať v priereze tvar kruhu alebo mnohostena. Záťažové dielce (3) sú na sebe poukladané, majú v sebe vodiaci otvor alebo vodiace otvory na nasunutie na vodiacu tyč (2). Každý záťažový

dielce (3) má aj z hornej strany vytvorený nepriebežný otvor (4) a/alebo priebežný otvor (4') s osadením a situovaný prípravok na pripevnenie závažia k tyči alebo k lanku kladkostroja.

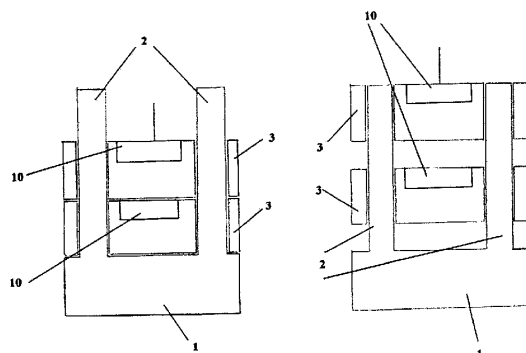

- (51) **C07D 403/00**
 (21) **5002-2010**
 (22) 28.1.2010
 (71) Hameln-rds, a.s., Modra, SK;
 (72) Kakalík Ivan, Ing., PhD., Šenkvice, SK; Valachovič Pavol, RNDr., Pezinok, SK; Šmahovský Vendel, Ing., Pezinok, SK;
 (74) Guniš Jaroslav, Mgr., Bratislava, SK;
 (54) **Spôsob prípravy 1-(3,3-difenyl-3-kyanopropyl)-4-(1-piperidiny) piperidín-4-karboxamidu**
 (57) Spôsob prípravy a izolácie 1-(3,3-difenyl-3-kyanopropyl)-4-(1-piperidiny) piperidín-4-karboxamidu (piritramid) reakciou 4-brom-2,2-difenylbutyronitrilu s 4-(1-piperidiny) piperidín-4-karboxamidom v prostredí bázy a rozpúšťadiel N,N-dimetylformamidu alebo alifatického alkoholu, ktorý má teplotu varu v rozsahu 100 až 140 °C. Následne sa piritramid z reakčnej zmesi izoluje cez jeho adičnú soľ, ktorá sa vytvorí pridaním anorganickej alebo organickej kyseliny. Adičná soľ piritramidu sa pôsobením anorganickej bázy prevedie naspäť na piritramid.

- (51) **C08F 2/00**
 (21) **5001-2010**
 (22) 11.1.2010
 (71) Ústav polymérov SAV, Bratislava, SK; Fyzikálny ústav Slovenskej akadémie vied, Bratislava, SK;
 (72) Capek Ignác, RNDr., CSc., Bratislava, SK; Majková Eva, RNDr., DrSc., Bratislava, SK; Gmucová Katarína, RNDr., DrSc., Bratislava, SK; Šiffalovič Peter, RNDr., PhD., Bratislava, SK;
 (74) Guniš Jaroslav, Mgr., Bratislava, SK;
 (54) **Spôsob prípravy zosietených polymérových nanočastíc na báze butylakrylátu**
 (57) Polymérová miniemulzia na báze butylakrylátu sa pripravuje tak, že sa do vodnej fázy pridá 0,2 až 1,5 hmotn. dielov iniciátora, 0,1 až 0,2 hmotn. dielov polystyrénu a 10 až 15 hmotn. dielov butylakrylátu, všetko vzťahnuté na 100 hmotn. dielov vody a po zhomogenizovaní a vytemperovaní reakčnej zmesi sa naštartuje polymerizácia.

- (51) C12N 15/00, C12N 5/00, C07K 14/00
 (21) 5077-2009
 (22) 18.12.2009
 (71) Neuroimunologický ústav SAV, Bratislava, SK;
 (72) Prčina Michal, Mgr., Bratislava, SK;
 (54) **Imortalizovaná myšia bunková línia exprimujúca ľudský priónový proteín na PrP⁰⁰ pozadí**
 (57) Je opísaná permanentná myšia fibroblastová bunková línia, ktorá bola derivovaná z buniek myši s PrP⁰⁰ pozadím a do ktorej bol transfekovaný gén pre ľudský priónový proteín. Predkladaný vynález sa ďalej týka využitia bunkovej línie na objasnenie fyziologickej funkcie PrPC, na štúdium konformančných zmien vedúcich ku konverzii bunkového priónu na patologický konformér, na vývoj včasných diagnostických postupov priónových ochorení a na testovanie účinnosti terapeutík.

(51)	(21)	(51)	(21)	(51)	(21)	(51)	(21)
A23L 2/00	50048-2009	A47K 7/00	109-2010	A63B 21/00	50002-2010	C08F 2/00	5001-2010
A47C 17/00	50004-2010	A61K 9/00	5023-2011	C07D 403/00	5002-2010	C12N 15/00	5077-2009
A47K 3/00	25-2010						

FG4A

Udelené patenty

(11)	(51)	(11)	(51)	(11)	(51)	(11)	(51)
287733	B60R 25/00	287740	C12N 15/00	287747	C07D 239/00	287754	A61K 31/00
287734	G01N 27/00	287741	G09B 29/00	287748	C07D 487/00	287755	C07D 319/00
287735	C09J 161/00	287742	H02M 3/00	287749	A23L 1/00	287756	C07D 309/00
287736	A61K 31/00	287743	A61K 8/00	287750	G01R 21/00	287757	C07K 14/00
287737	C12N 15/00	287744	G09F 13/00	287751	F03B 7/00		
287738	F02G 5/00	287745	G01N 33/00	287752	C07C 43/00		
287739	D02G 3/00	287746	A61K 31/00	287753	C01F 7/00		
<hr/>							
(51)	A23L 1/00			(73)	Zentiva, a. s., Praha - Dolní Měcholupy, CZ;		
(11)	287749			(72)	Dostálová Jana, Hradec Králové, CZ; Halama Aleš, Pardubice, CZ; Jirman Josef, Praha, CZ; Brusová Hana, Ing., Praha, CZ;		
(21)	5010-2009			(74)	ROTT, RŮŽIČKA & GUTTMANN, Bratislava, SK;		
(22)	9.3.2000			(54)	Trisodná soľ kyseliny 4-amino-1-hydroxybutylidén-1,1-bisfosfónovej, spôsob jej prípravy a jej použitie		
(24)	4.8.2011			<hr/>			
(31)	09/281094			(51)	A61K 31/00, A61P 3/00, A61P 9/00, A61P 43/00		
(32)	30.3.1999			(11)	287746		
(33)	US			(21)	946-2003		
(40)	5.2.2002			(22)	25.1.2002		
(73)	HORMOS NUTRACEUTICAL OY LTD, Turku, FI;			(24)	4.8.2011		
(72)	Ahotupa Markku, Turku, FI; Eckerman Christer, Turku, FI; Kangas Lauri, Lieto, FI; Mäkelä Sari, Turku, FI; Saarinen Niina, Merimasku, FI; Santti Risto, Naantali, FI; Wärrri Anni, Lieto, FI;			(31)	60/264 645		
(74)	Guniš Jaroslav, Mgr., Bratislava, SK;			(32)	26.1.2001		
(86)	PCT/FI00/00181			(33)	US		
(87)	WO00/59946			(40)	8.6.2004		
(54)	Spôsob zvýšenia stability potravinového produktu			(73)	SCHERING CORPORATION, Kenilworth, NJ, US;		
<hr/>				(72)	Davis Harry R., Berkeley Heights, NJ, US;		
(51)	A61K 8/00, A61K 36/00, A61P 17/00, A61Q 5/00, A61Q 7/00, A61K 31/00			(74)	Majlingová Marta, Ing., Bratislava, SK;		
(11)	287743			(86)	PCT/US02/01195		
(21)	83-2004			(87)	WO02/058696		
(22)	14.11.2001			(54)	Použitie substituovaných azetidínových zlúčenín na liečenie sitosterolémie		
(24)	4.8.2011			<hr/>			
(31)	MI2001A001732			(51)	A61K 31/00, A61K 9/00, A61P 29/00		
(32)	7.8.2001			(11)	287754		
(33)	IT			(21)	1228-2003		
(40)	7.7.2004			(22)	2.4.2002		
(73)	INDENA S. P. A., Milano, IT;			(24)	4.8.2011		
(72)	Di Pierro Francesco, Milano, IT;			(31)	60/281 058		
(74)	Fajnorová Mária, Ing., Bratislava, SK;			(32)	3.4.2001		
(86)	PCT/EP01/13188			(33)	US		
(87)	WO03/013561			(40)	4.3.2005		
(54)	Použitie extraktu zo Serenoa repens v kombinácii s extraktom z Vitis vinifera			(73)	PHARMACIA CORPORATION, St. Louis, MO, US;		
<hr/>				(72)	Kararli Tugrul T., Glenview, IL, US; Nema Sandeep, Grayslake, IL, US; Karim Aziz, Skokie, IL, US;		
(51)	A61K 31/00			(74)	Bušová Eva, JUDr., Bratislava, SK;		
(11)	287736			(86)	PCT/US02/10252		
(21)	5070-2005			(87)	WO02/080912		
(22)	18.8.2005			(54)	Farmaceutický prípravok, injekčný roztok a liekovka obsahujúce parekoxib alebo jeho soľ a spôsob prípravy rekonštituovateľnej selektívnej COX-2 inhibičnej kompozície		
(24)	4.8.2011			<hr/>			
(31)	PV 2004-924						
(32)	2.9.2004						
(33)	CZ						
(40)	2.3.2006						

-
- (51) **B60R 25/00, G08B 25/00**
 (11) **287733**
 (21) 1421-2001
 (22) 10.4.2000
 (24) 4.8.2011
 (31) PV 1297-99
 (32) 14.4.1999
 (33) CZ
 (40) 5.2.2002
 (73) Ambrož Karel, Velké Meziříčí, CZ; Ambrož Karel ml., Velké Meziříčí, CZ; Kendereški Michal, Brno, CZ;
 (72) Ambrož Karel, Velké Meziříčí, CZ; Ambrož Karel ml., Velké Meziříčí, CZ; Kendereški Michal, Brno, CZ;
 (74) Kubínyi Peter, Bc., Trenčín, SK;
 (86) PCT/CZ00/00024
 (87) WO00/61408
 (54) **Spôsob zabezpečenia vozidla proti odcudzeniu, nedovolenému použitiu a zapojenie na vykonávanie tohto spôsobu**
-
- (51) **C01F 7/00**
 (11) **287753**
 (21) 335-2001
 (22) 13.9.1999
 (24) 4.8.2011
 (31) PP 6224, PQ 2476
 (32) 25.9.1998, 26.8.1999
 (33) AU, AU
 (40) 4.6.2002
 (73) WORSLEY ALUMINA PTY LTD, Collie, AU;
 (72) Rosenberg Steven Philip, Australind, AU; Wilson Darel James, Australind, AU; Heath Catherine Ann, East Bunbury, AU;
 (74) Bušová Eva, JUDr., Bratislava, SK;
 (86) PCT/AU99/00757
 (87) WO00/18684
 (54) **Spôsob kaustifikácie Bayerovho líhu**
-
- (51) **C07C 43/00, C07C 217/00, A61K 31/00, A61P 5/00, A61P 15/00, A61P 19/00, C07C 211/00, C07C 215/00, C07C 323/00, C07C 59/00, C07D 211/00, C07D 233/00, C07D 295/00, C07D 521/00, A61P 13/00, A61P 25/00, A61P 9/00, A61P 43/00**
 (11) **287752**
 (21) 671-2002
 (22) 1.11.2000
 (24) 4.8.2011
 (31) 60/165 828
 (32) 16.11.1999
 (33) US
 (40) 10.9.2002
 (73) Hormos Medical Corporation, Turku, FI;
 (72) Södervall Marja-Liisa, Oulu, FI; Kalapudas Arja, Oulu, FI; Kangas Lauri, Lieto, FI; Lammintausta Risto, Turku, FI;
 (74) Guniš Jaroslav, Mgr., Bratislava, SK;
 (86) PCT/FI00/00946
 (87) WO01/36360
 (54) **Trifenylalkénové deriváty, farmaceutická kompozícia obsahujúca tieto deriváty a použitie týchto derivátov ako selektívnych modulátorov receptorov pre estrogény**
-
- (51) **C07D 239/00, C07D 405/00, C07D 413/00, A61K 31/00, A61P 35/00**
 (11) **287747**
 (21) 231-2003
 (22) 18.8.2001
 (24) 4.8.2011
 (31) 100 42 058.3
 (32) 26.8.2000
 (33) DE
 (40) 7.10.2003
 (73) Boehringer Ingelheim Pharma GmbH & Co. KG, Ingelheim am Rhein, DE;
 (72) Himmelsbach Frank, Mittelbiberach, DE; Langkopf Elke, Warthausen, DE; Jung Birgit, Schwabenheim, DE; Blech Stefan, Warthausen, DE; Solca Flavio, Wien, AT;
 (74) Majlingová Marta, Ing., Bratislava, SK;
 (86) PCT/EP01/09532
 (87) WO02/18351
 (54) **4-Aminochinazolíny, spôsob ich výroby a farmaceutický prostriedok s ich obsahom**
-
- (51) **C07D 309/00, C07D 319/00, C07B 61/00**
 (11) **287756**
 (21) 123-2010
 (22) 12.7.2001
 (24) 4.8.2011
 (31) 1015744
 (32) 19.7.2000
 (33) NL
 (40) 2.5.2003
 (73) AstraZeneca UK Limited, London, GB;
 (72) Kooistra Jacob Hermanus Mattheus Hero, Venlo, NL; Zeegers Hubertus Josephus Marie, Baarlo, NL; Mink Daniel, Eupen, BE; Mulders Joannes Maria Cornelis Antonius, Geleen, NL;
 (74) Hörmannová Zuzana, Ing., Bratislava, SK;
 (86) PCT/NL01/00535
 (87) WO 02/06266
 (54) **Deriváty 2-(6-substituovanej-1,3-dioxán-4-yl)octovej kyseliny, soli týchto derivátov a východiskové produkty použité pri spôsobe výroby týchto derivátov**
-
- (51) **C07D 319/00, C07D 309/00, C07B 61/00**
 (11) **287755**
 (21) 35-2003
 (22) 12.7.2001
 (24) 4.8.2011
 (31) 1015744
 (32) 19.7.2000
 (33) NL
 (40) 2.5.2003
 (73) AstraZeneca UK Ltd, London, W1K 1LN, GB;
 (72) Kooistra Jacob Hermanus Mattheus Hero, Venlo, NL; Zeegers Hubertus Josephus Marie, Baarlo, NL; Mink Daniel, Eupen, BE; Mulders Joannes Maria Cornelis Antonius, Geleen, NL;
 (74) Hörmannová Zuzana, Ing., Bratislava, SK;
 (86) PCT/NL01/00535
 (87) WO02/06266
 (54) **Spôsob prípravy derivátov 2-(6-substituovaných-1,3-dioxán-4-yl)octovej kyseliny**
-

(51) C07D 487/00, A61K 31/00, A61P 25/00
(11) 287748
 (21) 1671-2002
 (22) 24.5.2001
 (24) 4.8.2011
 (31) 60/207 143
 (32) 26.5.2000
 (33) US
 (40) 5.8.2003
 (73) SCHERING CORPORATION, Kenilworth, NJ, US;
 (72) Neustadt Bernard R., West Orange, NJ, US; Lindo Neil A., New Providence, NJ, US; Greenlee William J., Teaneck, NJ, US; Tulshian Deen, Lebanon, NJ, US; Silverman Lisa S., Edison, NJ, US; Xia Yan, Edison, NJ, US; Boyle Craig D., Branchburg, NJ, US; Chackalamannil Samuel, East Brunswick, NJ, US;
 (74) Majlingová Marta, Ing., Bratislava, SK;
 (86) PCT/US01/16954
 (87) WO01/92264
(54) Substituované 5-amino-pyrazolo[4,3-e]-1,2,4-triazolo[1,5-c]pyrimidíny, spôsob ich výroby, farmaceutický prostriedok s ich obsahom a ich použitie

(51) C07K 14/00, A61K 38/00, A61P 1/00, A61P 3/00, A61P 43/00, A61P 9/00
(11) 287757
 (21) 1778-2002
 (22) 1.6.2001
 (24) 4.8.2011
 (31) 60/212 171, 60/240 349
 (32) 16.6.2000, 13.10.2000
 (33) US, US
 (40) 1.7.2003
 (73) ELI LILLY AND COMPANY, Indianapolis, IN, US;
 (72) Glaesner Wolfgang, Indianapolis, IN, US; Milligan Rohn Lee, Indianapolis, IN, US;
 (74) Bezák Marián, Ing., Bratislava, SK;
 (86) PCT/US01/16474
 (87) WO01/98331
(54) Analógy peptidu-1 podobného glukagónu

(51) C09J 161/00
(11) 287735
 (21) 1341-2002
 (22) 16.3.2001
 (24) 4.8.2011
 (31) 00850048.0, 60/190 553
 (32) 20.3.2000, 20.3.2000
 (33) EP, US
 (40) 11.9.2003
 (73) AKZO NOBEL N. V., Arnhem, NL;
 (72) Nasli-Bakir Benyahia, Saltsjö-Boo, SE; Lindberg Stefan, Vallentuna, SE;
 (74) ROTT, RŮŽIČKA & GUTTMANN, Bratislava, SK;
 (86) PCT/SE01/00547
 (87) WO01/70898
(54) Systém lepidla obsahujúci éterifikovanú aminoživicu

(51) C12N 15/00, C07K 14/00, C12N 5/00, C12N 1/00, A61K 38/00, A61P 7/00
(11) 287737
 (21) 496-2001
 (22) 22.10.1999
 (24) 4.8.2011
 (31) 60/105 348
 (32) 23.10.1998
 (33) US
 (40) 3.12.2001
 (73) Kirin-Amgen Inc., Thousand Oaks, CA, US;
 (72) Liu Chuan-Fa, Longmont, CO, US; Feige Ulrich, Newbury Park, CA, US; Cheetham Janet, Montecito, CA, US;
 (74) Bušová Eva, JUDr., Bratislava, SK;
 (86) PCT/US99/24834
 (87) WO00/24770
(54) Peptidová zlúčenina, spôsob jej výroby a použitie, farmaceutický prostriedok, polynukleotid, vektor a hostiteľská bunka

(51) C12N 15/00, C12P 21/00, A01H 5/00, C07K 14/00
(11) 287740
 (21) 415-2002
 (22) 27.9.2000
 (24) 4.8.2011
 (31) 199 47 290.4
 (32) 1.10.1999
 (33) DE
 (40) 9.1.2003
 (73) greenovation Biotech GmbH, Freiburg im Breisgau, DE;
 (72) Reski Ralf, Oberried, DE; Gorr Gilbert, Freiburg im Breisgau, DE;
 (74) Kastler Anton, Bratislava, SK;
 (86) PCT/DE00/03374
 (87) WO01/25456
(54) Spôsob výroby bielkovinových látok

(51) D02G 3/00, A41B 17/00, A41D 31/00, A47G 9/00, C08L 67/00
(11) 287739
 (21) 128-2007
 (22) 8.10.2007
 (24) 4.8.2011
 (40) 7.5.2009
 (73) Jambrich Martin, prof. Ing., DrSc., Bratislava, SK; Macho Vendelín, prof. Ing., DrSc., Partizánske, SK; Olšovský Milan, Ing., PhD., Púchov, SK; Balogová Jarmila, Ing., Nová Lesná, SK; Vnenčáková Janka, Ing., Svit, SK;
 (72) Jambrich Martin, prof. Ing., DrSc., Bratislava, SK; Macho Vendelín, prof. Ing., DrSc., Partizánske, SK; Sroková Iva, doc. Ing., CSc., Bratislava, SK; Olšovský Milan, Ing., PhD., Púchov, SK; Balogová Jarmila, Ing., Nová Lesná, SK; Vnenčáková Janka, Ing., Svit, SK; Benčíková Eleonóra, Ing., Čerenčany, SK;
(54) Vlákňité materiály na ošatenie a/alebo bytové textilie

(51) F02G 5/00, F02B 47/00**(11) 287738**

(21) 5039-2007

(22) 24.4.2007

(24) 4.8.2011

(40) 6.11.2008

(73) Černý Július, Ing. CSc., Bratislava, SK;

(72) Černý Július, Ing. CSc., Bratislava, SK;

(54) Kombinovaný motor**(51) F03B 7/00, F03B 3/00****(11) 287751**

(21) 5058-2009

(22) 3.9.2009

(24) 4.8.2011

(40) 4.3.2011

(73) Varga Peter, Ing. arch., Bratislava, SK;

(72) Varga Peter, Ing. arch., Bratislava, SK;

(54) Prietoková turbína s otočnými lopatkami**(51) G01N 27/00, G01R 27/00****(11) 287734**

(21) 3-2008

(22) 11.1.2008

(24) 4.8.2011

(40) 6.8.2009

(73) Akadémia ozbrojených síl gen. M. R. Štefánika, Liptovský Mikuláš, SK;

(72) Matoušek Zdeněk, Ing., PhD., Liptovský Mikuláš, SK; Malý Petr, doc. Ing., CSc., Liptovská Sielnica, SK; Puttera Jozef, doc. Ing., CSc., Závažná Poruba, SK;

(54) Zapojenie reaktančného snímača**(51) G01N 33/00****(11) 287745**

(21) 1216-2001

(22) 29.2.2000

(24) 4.8.2011

(31) 09/259 337

(32) 1.3.1999

(33) US

(40) 3.12.2002

(73) IDEC PHARMACEUTICALS CORPORATION, San Diego, CA, US;

(72) Chinn Paul, Vista, Ca, US; Morena Ronald, El Cajon, CA, US; Labarre Michael, San Diego, CA, US; Leonard John E., Carlsbad, CA, US;

(74) Tomeš Pavol, Ing., Bratislava, SK;

(86) PCT/US00/05061

(87) WO00/52473

(54) Spôsob rádionuklidového značenia protilátky konjugovanej s chelatotvorným prostriedkom a testovanie viazania**(51) G01R 21/00, G01R 15/00****(11) 287750**

(21) 963-2003

(22) 31.1.2002

(24) 4.8.2011

(31) 101 05 782.2

(32) 7.2.2001

(33) DE

(40) 7.7.2004

(73) Landis+Gyr AG, Zug, CH;

(72) De Vries Jacob, Allenwinden, CH; Ulrich Adrian, Engelberg, CH;

(74) Beleščák Ladislav, Ing., Piešťany, SK;

(86) PCT/IB02/00298

(87) WO02/063319

(54) Usporiadanie meracieho obvodu pre elektromery na priame pripojenie**(51) G09B 29/00, G09F 1/00****(11) 287741**

(21) 110-2005

(22) 13.10.2005

(24) 4.8.2011

(31) P 371 688

(32) 12.10.2004

(33) PL

(40) 4.5.2006

(73) Przeorek Janusz, Warszawa, PL;

(72) Przeorek Janusz, Warszawa, PL;

(74) Záthurecký Eugen, JUDr., Banská Bystrica, SK;

(54) Spôsob vytvorenia segmentového archu, najmä mapy alebo plánu**(51) G09F 13/00****(11) 287744**

(21) 5028-2007

(22) 29.3.2007

(24) 4.8.2011

(40) 7.10.2008

(73) S PoweR export - import, s. r. o., Bratislava, SK;

(72) Horváth Imrich, Čaňa, SK;

(74) Kováčik Štefan, Ing., Bratislava, SK;

(54) Svetelný panel s obvodom rámovej konštrukciou s LED diódami**(51) H02M 3/00, H02M 1/00****(11) 287742**

(21) 144-2007

(22) 21.11.2007

(24) 4.8.2011

(40) 7.9.2009

(73) Dudrík Jaroslav, doc. Ing., PhD., Košice, SK;

(72) Dudrík Jaroslav, doc. Ing., PhD., Košice, SK;

(54) Prídavné obvody na dosiahnutie spínania v nule prúdu v nepriamych jednosmerných meničoch so šírkovým riadením

(51)	(11)	(51)	(11)	(51)	(11)	(51)	(11)
A23L 1/00	287749	C07C 43/00	287752	C12N 15/00	287737	G01R 21/00	287750
A61K 8/00	287743	C07D 239/00	287747	C12N 15/00	287740	G09B 29/00	287741
A61K 31/00	287736	C07D 309/00	287756	D02G 3/00	287739	G09F 13/00	287744
A61K 31/00	287746	C07D 319/00	287755	F02G 5/00	287738	H02M 3/00	287742
A61K 31/00	287754	C07D 487/00	287748	F03B 7/00	287751		
B60R 25/00	287733	C07K 14/00	287757	G01N 27/00	287734		
C01F 7/00	287753	C09J 161/00	287735	G01N 33/00	287745		

FB9A Zastavené konania o patentových prihláškach

(21)

915-2003
33-2004
158-2004
274-2004
50011-2008

FC9A Zamietnuté patentové prihlášky

(21)

1674-2001
1198-2002
978-2003
1466-2003
1580-2003
31-2004
46-2004

FD9A Zastavené konania pre nezaplatenie poplatku

(21)

376-2003
404-2003
1381-2003

GB9A Prevody a prechody práv na patentové prihlášky**(21) 5041-2008**

(71) VOP - 026 Šternberk, s. p., Šternberk, CZ;
Predchádzajúci prihlasovateľ:
Vojenský opravárenský podnik 025 Nový Jičín
s.p., Šenov u Nového Jičína, CZ;
Dátum uzavretia zmluvy: 6.12.2010
Dátum zápisu do registra: 13.6.2011

PC4A Prevody a prechody práv na patenty**(11) 285012**

(21) 1179-99

(73) LUVATA ESPOO Oy, Espoo, FI;
Predchádzajúci majiteľ:
Outokumpu Oyj, a public limited company of Espoo,
Espoo, FI;
Dátum uzavretia zmluvy: 24.3.2011
Dátum zápisu do registra: 8.6.2011

MK4A Zaniknuté patenty uplynutím doby platnosti

(11)	Dátum zániku	(11)	Dátum zániku	(11)	Dátum zániku	(11)	Dátum zániku
278196	20.06.2011	279031	20.06.2011	280860	03.06.2011	281621	06.06.2011
278282	04.06.2011	279942	28.06.2011	281176	21.06.2011		
278954	05.06.2011	280717	21.06.2011	281246	21.06.2011		

MM4A Zaniknuté patenty pre nezaplatenie udržiavacích poplatkov

(11)	Dátum zániku	(11)	Dátum zániku	(11)	Dátum zániku	(11)	Dátum zániku
278179	11.11.2010	284481	02.11.2010	285933	08.11.2010	286939	09.11.2010
279341	26.11.2010	284527	14.11.2010	285967	15.11.2010	286950	09.11.2010
279868	25.11.2010	284763	11.11.2010	286005	03.11.2010	286953	03.11.2010
279899	30.11.2010	284975	08.11.2010	286092	21.11.2010	287040	13.11.2010
280413	14.11.2010	284980	25.11.2010	286250	05.11.2010	287089	10.11.2010
281003	18.11.2010	284981	25.11.2010	286289	19.11.2010	287095	29.11.2010
281280	08.11.2010	284999	28.11.2010	286362	22.11.2010	287102	30.11.2010
281376	26.11.2010	285153	23.11.2010	286367	06.11.2010	287246	16.11.2010
283076	05.11.2010	285448	06.11.2010	286476	08.11.2010	287259	08.11.2010
283717	24.11.2010	285462	16.11.2010	286528	18.11.2010	287418	14.07.2010
283747	07.11.2010	285472	16.11.2010	286601	09.11.2010		
284081	25.11.2010	285561	15.11.2010	286711	22.11.2010		
284082	25.11.2010	285692	26.11.2010	286780	09.11.2010		
284311	14.11.2010	285813	22.11.2010	286937	12.11.2010		

QA4A Ponuky licencií

(11) **285947**
 (21) 1536-2002
 (54) **Prevodovka s pružným členom**
 (73) THERMO FLUOR - Ing. Peter Červinka, Bratislava, SK;
 Dátum zápisu do registra: 16.6.2011

(11) **286417**
 (21) 5036-2004
 (54) **Samonabíjacia zbraň s uzamknutým záverovým mechanizmom**
 (73) THERMO FLUOR - Ing. Peter Červinka, Bratislava, SK;
 Dátum zápisu do registra: 16.6.2011

TC4A Zmeny mien

(11) **279944**
 (21) 3095-91
 (73) Merck Canada INC., Kirkland, Quebec, CA;
 Dátum zápisu do registra: 22.6.2011

ČASŤ

**EURÓPSKE PATENTY
S URČENÍM PRE SLOVENSKÚ REPUBLIKU**

Kódy na označovanie jednotlivých druhov dokumentov (Štandard WIPO ST. 16)

T1	Preklad patentových nárokov európskej patentevej prihlášky	T3	Preklad európskeho patentového spisu
T2	Opravený preklad patentových nárokov európskej patentevej prihlášky	T4	Opravený preklad európskeho patentového spisu
		T5	Preklad zmeneného európskeho patentového spisu

Číselné kódy na označovanie bibliografických údajov (Štandard WIPO ST. 9)

(11)	Číslo dokumentu	(62)	Číslo pôvodnej prihlášky v prípade vylúčenej prihlášky
(21)	Číslo prihlášky	(71)	Meno (názov) prihlasovateľa (-ov)
(24)	Dátum nadobudnutia účinkov európskeho patentu	(72)	Meno pôvodcu (-ov)
(31)	Číslo prioritnej prihlášky	(73)	Meno (názov) majiteľa (-ov)
(32)	Dátum podania prioritnej prihlášky	(74)	Meno (názov) zástupcu (-ov)
(33)	Krajina alebo regionálna organizácia priority	(86)	Číslo podania medzinárodnej prihlášky podľa PCT
(45)	Dátum sprístupnenia prekladu patentového spisu alebo zmeneného patentového spisu	(87)	Číslo zverejnenia medzinárodnej prihlášky podľa PCT
(46)	Dátum sprístupnenia prekladu patentových nárokov	(96)	Číslo a dátum podania európskej patentevej prihlášky
(48)	Dátum sprístupnenia opraveného prekladu patentových nárokov alebo patentového spisu	(97)	Číslo a dátum zverejnenia európskej patentevej prihlášky alebo vydania európskeho patentového spisu
(51)	Medzinárodné patentové triedenie		
(54)	Názov		

Poznámka:

Symboly medzinárodného patentového triedenia uvedené v tomto vestníku zodpovedajú vydaniu 2011.01 Medzinárodného patentového triedenia s platnosťou od 1. januára 2011. Na patentových dokumentoch zverejňovaných úradom a vo vestníku úradu budú v roku 2011 uvádzané iba symboly hlavných skupín MPT 2011.01. V databázach úradu, vo webregistroch na internete a v ostatných výstupoch úradu budú zverejňované údaje týkajúce sa patentov a úžitkových vzorov vrátane ich prihlášok so symbolmi úplnej verzie MPT 2011.01.

Kódy na označovanie záhlaví oznámení publikovaných vo Vestníku ÚPV SR (Štandard WIPO ST. 17)

BA9A	Sprístupnené preklady a opravené preklady patentových nárokov európskych patentových prihlášok
SC4A	Sprístupnené preklady a opravené preklady európskych patentových spisov
SC4A	Sprístupnené preklady zmenených európskych patentových spisov
FA9A	Zastavené konania o európskych patentových prihláškach z dôvodu späťvzatia
GA9A	Zmeny európskych patentových prihlášok na národné prihlášky
MA4A	Zaniknuté európske patenty vzdaním sa patentu
MC4A	Zrušené európske patenty po námietkovom konaní pred EÚ
MC4A	Zrušené európske patenty
MG4A	Čiastočne zrušené európske patenty
MK4A	Zaniknuté európske patenty uplynutím doby platnosti
MM4A	Zaniknuté európske patenty pre nezaplatenie udržiavacích poplatkov
PC9A	Prevody a prechody práv na európske patentové prihlášky
PC4A	Prevody a prechody práv na európske patenty
PD9A	Zmeny dispozičných práv na európske patentové prihlášky (zálohy)
PD4A	Zmeny dispozičných práv na európske patenty (zálohy)
PD9A	Zmeny dispozičných práv na európske patentové prihlášky (ukončenie zálohov)
PD4A	Zmeny dispozičných práv na európske patenty (ukončenie zálohov)
QA9A	Ponuky licencií na európske patentové prihlášky
QA4A	Ponuky licencií na európske patenty
QB9A	Licenčné zmluvy registrované alebo udelené na európske patentové prihlášky
QB4A	Licenčné zmluvy registrované alebo udelené na európske patenty
QC9A	Ukončenie platnosti licenčných zmlúv na európske patentové prihlášky
QC4A	Ukončenie platnosti licenčných zmlúv na európske patenty

Opravy a zmeny

Opravy v európskych patentových prihláškach

- HA9A** Doplnenie pôvodcu (-ov)
- HB9A** Opravy mien
- HC9A** Zmeny mien
- HD9A** Opravy adries
- HE9A** Zmeny adries
- HF9A** Opravy dátumov
- HG9A** Opravy zatriedenia podľa MPT
- HH9A** Opravy chýb alebo zmeny všeobecne
- HK9A** Opravy tlačových chýb vo Vestníku ÚPV SR

Opravy v európskych patentoch

- TA4A** Doplnenie pôvodcu (-ov)
- TB4A** Opravy mien
- TC4A** Zmeny mien
- TD4A** Opravy adries
- TE4A** Zmeny adries
- TF4A** Opravy dátumov
- TG4A** Opravy zatriedenia podľa MPT
- TH4A** Opravy chýb alebo zmeny všeobecne
- TK4A** Opravy tlačových chýb vo Vestníku ÚPV SR

SC4A Sprístupnené preklady európskych patentových spisov

(11)	(51)	(11)	(51)	(11)	(51)	(11)	(51)
9261	A61K 39/00	9322	E05C 9/00	9383	A61P 17/00	9444	D04B 9/00
9262	C07C 209/00	9323	A61K 31/00	9384	C01B 17/00	9445	A23D 9/00
9263	A61K 39/00	9324	D06F 17/00	9385	E04H 17/00	9446	F24J 2/00
9264	A61K 31/00	9325	C03B 9/00	9386	G08B 13/00	9447	B31F 1/00
9265	B65D 81/00	9326	E04B 9/00	9387	A61K 31/00	9448	B29B 9/00
9266	C25C 3/00	9327	C12N 15/00	9388	C07D 413/00	9449	B60R 19/00
9267	C12N 15/00	9328	A01C 1/00	9389	H04L 12/00	9450	C07D 311/00
9268	A61K 38/00	9329	A63G 7/00	9390	C03B 9/00	9451	C23C 24/00
9269	B60R 19/00	9330	A61K 39/00	9391	A61J 1/00	9452	H02K 5/00
9270	C23C 22/00	9331	A61K 9/00	9392	A61K 9/00	9453	B23B 27/00
9271	C07D 487/00	9332	F41C 23/00	9393	H04N 7/00	9454	G01M 17/00
9272	A61K 31/00	9333	B62B 7/00	9394	A23K 1/00	9455	G01L 19/00
9273	H02G 1/00	9334	C07C 1/00	9395	B60J 7/00	9456	F21V 15/00
9274	A23D 7/00	9335	G01N 33/00	9396	A61K 31/00	9457	A23K 1/00
9275	C12N 1/00	9336	C07D 213/00	9397	E05B 9/00	9458	G11B 27/00
9276	B23K 35/00	9337	F01P 7/00	9398	A61K 31/00	9459	F03D 11/00
9277	A24D 3/00	9338	B29C 44/00	9399	H04N 1/00	9460	H04L 29/00
9278	A61F 9/00	9339	B65D 77/00	9400	C12N 5/00	9461	A61K 31/00
9279	H02B 1/00	9340	C07D 407/00	9401	E01B 9/00	9462	D04H 13/00
9280	D01F 6/00	9341	E04C 5/00	9402	A47J 31/00	9463	B60C 9/00
9281	B65D 17/00	9342	F02F 7/00	9403	B65H 75/00	9464	C08J 7/00
9282	A61K 31/00	9343	C25D 3/00	9404	C07D 489/00	9465	A61K 31/00
9283	C07D 209/00	9344	H01C 7/00	9405	A61L 27/00	9466	B60N 2/00
9284	C07D 239/00	9345	A61K 9/00	9406	A61K 31/00	9467	C07K 16/00
9285	C12N 15/00	9346	A61K 31/00	9407	A61K 39/00	9468	B65D 41/00
9286	A61M 5/00	9347	C07K 16/00	9408	B65D 25/00	9469	H02G 3/00
9287	C05G 3/00	9348	A61F 2/00	9409	C12N 1/00	9470	H01T 4/00
9288	C08J 11/00	9349	B25G 1/00	9410	H01R 4/00	9471	B31B 1/00
9289	A01N 43/00	9350	G02B 5/00	9411	C03B 9/00	9472	H01R 31/00
9290	C07D 405/00	9351	B66C 23/00	9412	C12N 15/00	9473	C07D 209/00
9291	B65G 59/00	9352	C07D 211/00	9413	C08G 18/00	9474	C07K 16/00
9292	F16B 13/00	9353	C07K 14/00	9414	A01N 47/00		
9293	C10B 25/00	9354	F16L 17/00	9415	G21C 3/00		
9294	H01R 4/00	9355	C07K 14/00	9416	D06M 10/00		
9295	A61P 25/00	9356	A61K 31/00	9417	A61K 31/00		
9296	C07D 495/00	9357	G21F 5/00	9418	C25C 3/00		
9297	A47K 10/00	9358	A61K 9/00	9419	B29D 24/00		
9298	H04N 5/00	9359	C12P 21/00	9420	G01N 33/00		
9299	H01F 7/00	9360	B62D 1/00	9421	A24C 5/00		
9300	F28D 9/00	9361	C12P 7/00	9422	B41F 31/00		
9301	B23C 5/00	9362	B65B 3/00	9423	G10L 21/00		
9302	F03D 11/00	9363	B29C 63/00	9424	E03D 9/00		
9303	C23C 22/00	9364	A61K 38/00	9425	A61K 31/00		
9304	C12N 5/00	9365	A61K 31/00	9426	D21H 17/00		
9305	G01S 19/00	9366	C07D 401/00	9427	C23C 4/00		
9306	B65D 85/00	9367	B65B 59/00	9428	B61K 9/00		
9307	B65D 81/00	9368	B65D 3/00	9429	B61K 9/00		
9308	C09D 177/00	9369	H01H 71/00	9430	B62D 65/00		
9309	B65F 3/00	9370	H01R 13/00	9431	G11B 7/00		
9310	G05D 23/00	9371	A61M 5/00	9432	G01F 1/00		
9311	C01B 17/00	9372	B65D 27/00	9433	C07D 401/00		
9312	B60R 13/00	9373	A61K 9/00	9434	G06F 12/00		
9313	C07D 211/00	9374	C12P 21/00	9435	B01J 2/00		
9314	C07C 209/00	9375	B60J 10/00	9436	C07D 271/00		
9315	C07J 3/00	9376	F16B 13/00	9437	C23C 16/00		
9316	A62C 35/00	9377	E05C 9/00	9438	C12P 21/00		
9317	A61K 9/00	9378	A61K 9/00	9439	E06B 9/00		
9318	D06F 37/00	9379	E02D 29/00	9440	B22D 11/00		
9319	B61L 21/00	9380	B65D 43/00	9441	A61K 31/00		
9320	F23N 1/00	9381	B60J 5/00	9442	B27F 1/00		
9321	B42D 15/00	9382	B01J 2/00	9443	E05B 27/00		

(51) A01C 1/00, A01H 1/00, G01N 1/00**(11) E 9328**

(96) 07757774.0, 2.3.2007

(97) 1991043, 12.5.2010

(24) 12.5.2010

(31) 778830 P, 680180

(32) 2.3.2006, 28.2.2007

(33) US, US

(73) Monsanto Technology LLC, St. Louis, MO, US;

(72) DEPPERMAN Kevin, St. Charles, MO, US; LISTELLO Jennifer, O'fallon, MO, US; RAHN Phillip, Ballwin, MO, US; KOESTEL Angela, St. Louis, MO, US;

(74) Juran Svetozár, JUDr., Bratislava, SK;

(86) PCT/US2007/063133

(87) WO 2007/103769

(54) Automatický systém vzorkovania semien**(51) A01N 43/00****(11) E 9289**

(96) 10157580.1, 23.4.2008

(97) 2196089, 16.3.2011

(24) 16.3.2011

(31) 07008370

(32) 25.4.2007

(33) EP

(73) Syngenta Participations AG., Basel, CH;

(72) Tobler Hans, Basel, CH; Walter Harald, Stein, CH; Haas Ulrich Johannes, Stein, CH;

(74) Čechvalová Dagmar, Bratislava, SK;

(54) Fungicídne kompozície**(51) A01N 47/00, A01P 13/00****(11) E 9414**

(96) 07848629.7, 20.12.2007

(97) 2120582, 16.2.2011

(24) 16.2.2011

(31) 0625591

(32) 21.12.2006

(33) GB

(73) Agrovista UK LTD., Stapleford, Nottingham, Nottinghamshire GB;

(72) Lockett John, Stapleford, Nottinghamshire, GB; Morgan Craig, Stapleford, Nottinghamshire, GB;

(74) Čechvalová Dagmar, Bratislava, SK;

(86) PCT/GB2007/004900

(87) WO 2008/075054

(54) Herbicídne kompozície**(51) A23D 7/00, A23L 1/00, A23G 1/00****(11) E 9274**

(96) 07822640.4, 15.11.2007

(97) 2091343, 16.2.2011

(24) 16.2.2011

(31) 0610025

(32) 16.11.2006

(33) FR

(73) Compagnie Gervais Danone, Paris, FR;

(72) RABAULT Jean-Luc, Breuillet, FR; LAMBERT Flavien, Clamart, FR;

(74) PATENTSERVIS BRATISLAVA, a. s., Bratislava, SK;

(86) PCT/EP2007/062402

(87) WO 2008/059021

(54) Aromatizované ovocné tukové náplne alebo rozotierateľné krémy**(51) A23D 9/00, A23C 11/00, A23C 19/00, A23C 20/00, A23L 1/00****(11) E 9445**

(96) 08766864.6, 2.7.2008

(97) 2162011, 9.3.2011

(24) 9.3.2011

(31) 07111494

(32) 2.7.2007

(33) EP

(73) Sime Darby Malaysia Berhad, Kuala Lumpur, MY;

(72) ZIEVERINK Martinus Mathilda Pieter, Delft, NL; DE RUITER Gerhard Adriaan, Heeswijk-Dint-her, NL;

(74) ROTT, RŮŽIČKA & GUTTMANN, Bratislava, SK;

(86) PCT/NL2008/050441

(87) WO 2009/005351

(54) Zmes rastlinných tukov a potravinárske výrobky obsahujúce túto zmes tukov**(51) A23K 1/00, A23K 3/00****(11) E 9457**

(96) 07785764.7, 13.7.2007

(97) 2056681, 9.3.2011

(24) 9.3.2011

(31) 200600984

(32) 14.7.2006

(33) DK

(73) Legarth Lone, Bække, DK; Legarth Jens Höffner, Bække, DK;

(72) LEGARTH Jens Höffner, Bække, DK;

(74) Hörmannová Zuzana, Ing., Bratislava, SK;

(86) PCT/DK2007/050096

(87) WO 2008/006382

(54) Homofermentované produkty**(51) A23K 1/00, A61K 31/00, A61P 3/00****(11) E 9394**

(96) 07747505.1, 14.6.2007

(97) 2040566, 9.3.2011

(24) 9.3.2011

(31) 06076233

(32) 14.6.2006

(33) EP

(73) NUTRECO NEDERLAND B.V., Boxmeer, NL;

(72) LOPEZ Javier Martin Tereso, Nijmegen, NL;

(74) ROTT, RŮŽIČKA & GUTTMANN, Bratislava, SK;

(86) PCT/NL2007/050282

(87) WO 2007/145519

(54) Mliečna horúčka**(51) A24C 5/00****(11) E 9421**

(96) 05744901.9, 29.4.2005

(97) 1742547, 9.3.2011

(24) 9.3.2011

(31) 102004021114

(32) 29.4.2004

(33) DE

(73) Reemtsma Cigarettenfabriken GmbH, Hamburg, DE;

(72) DEMMER Udo, Pinneberg, DE; SEIDEL Henning, Mechttersen, DE; SCHULTE Birte, Ahrensburg, DE; REINIGER Gerald, Seelbach, DE;

- (74) ROTT, RŮŽIČKA & GUTTMANN, Bratislava, SK;
 (86) PCT/EP2005/004665
 (87) WO 2005/104881
(54) Balenie dávky jemne rezaného tabaku a spôsob výroby balenia dávky jemne rezaného tabaku

-
- (51) A24D 3/00**
(11) E 9277
 (96) 08762968.9, 20.3.2008
 (97) 2134201, 9.2.2011
 (24) 9.2.2011
 (31) 07251210
 (32) 21.3.2007
 (33) EP
 (73) Philip Morris Products S.A., Neuchâtel, CH;
 (72) BESSO Clément, Neuchâtel, CH; JORDIL Yves, Lugrin, FR; KUERSTEINER Charles, Jouxens-Mezery, CH; WYSS-PETERS Anne, Petaling Jaya, MY;
 (74) PATENTSERVIS BRATISLAVA, a. s., Bratislava, SK;
 (86) PCT/IB2008/001661
 (87) WO 2008/114153
(54) Viacprvkový filter so zlepšeným aromatickým obohatením

-
- (51) A47J 31/00**
(11) E 9402
 (96) 09011965.2, 19.9.2009
 (97) 2168465, 23.3.2011
 (24) 23.3.2011
 (31) 08405243
 (32) 26.9.2008
 (33) EP
 (73) Jura Elektroapparate AG, Niederbuchsiten, CH;
 (72) Reyhanloo Shahryar, Lohn-Ammansegg, CH;
 (74) Guniš Jaroslav, Mgr., Bratislava, SK;
(54) Zariadenie na absorpciu energie

-
- (51) A47K 10/00**
(11) E 9297
 (96) 05788788.7, 30.9.2005
 (97) 1945079, 23.2.2011
 (24) 23.2.2011
 (73) SCA HYGIENE PRODUCTS AB, Göteborg, SE;
 (72) LIND Mats, Hedemora, SE; KULLMAN Marcus, Borlänge, SE; MÖLLER Per, Leksand, SE; POMMER Stig, Hedemora, SE; SALAAKER Allan, Vikmanshyttan, SE; LARSSON Björn, Billdal, SE;
 (74) ROTT, RŮŽIČKA & GUTTMANN, Bratislava, SK;
 (86) PCT/EP2005/010612
 (87) WO 2007/038957
(54) Zádržný mechanizmus v zásobníku na zadržanie vymeniteľného kotúčika materiálu, zádržný systém, zásobník a spôsob vloženia kotúčika materiálu do takéhoto zádržného mechanizmu a koncový nástavec

- (51) A61F 2/00**
(11) E 9348
 (96) 05852535.3, 1.12.2005
 (97) 1838245, 2.3.2011
 (24) 2.3.2011
 (31) 728
 (32) 1.12.2004
 (33) US
 (73) Alcon, Inc., Hünenberg, CH;
 (72) SIMPSON Michael J., Arlington, Texas, US;
 (74) PATENTSERVIS BRATISLAVA, a. s., Bratislava, SK;
 (86) PCT/US2005/043318
 (87) WO 2006/060477
(54) Asférické vnútročné šošovky na zvýšenie kontrastu vo videní

-
- (51) A61F 9/00, A61B 17/00**
(11) E 9278
 (96) 07813396.4, 26.7.2007
 (97) 2077808, 9.2.2011
 (24) 9.2.2011
 (31) 554812
 (32) 31.10.2006
 (33) US
 (73) Alcon, Inc., Hünenberg, CH;
 (72) VALENCIA Salomon, Aliso Viejo, CA, US; LOPEZ Jose Luis, Cypress, CA, US; AULD Jack R., Laguna Niguel, CA, US;
 (74) PATENTSERVIS BRATISLAVA, a. s., Bratislava, SK;
 (86) PCT/US2007/074433
 (87) WO 2008/054900
(54) Oftalmologická chirurgická sonda

-
- (51) A61J 1/00**
(11) E 9391
 (96) 06841083.6, 21.12.2006
 (97) 2001430, 16.3.2011
 (24) 16.3.2011
 (31) 102006009611
 (32) 2.3.2006
 (33) DE
 (73) Hansen Bernd, Sulzbach-Laufen, DE;
 (72) Hansen Bernd, Sulzbach-Laufen, DE;
 (74) MAJLINGOVÁ & PARTNERS, s. r. o., Bratislava, SK;
 (86) PCT/EP2006/012361
 (87) WO 2007/098801
(54) Systém na prípravu a sprístupnenie tekutého média vytvoreného zmiešaním suchej substancie s tekutinou

-
- (51) A61K 9/00, A61K 31/00, A61K 47/00**
(11) E 9345
 (96) 06018423.1, 4.9.2006
 (97) 1894557, 16.2.2011
 (24) 16.2.2011
 (73) GADOR S.A., Buenos Aires, AR;
 (72) Diaz Liliana Elizabeth, Buenos Aires, AR;
 (74) ROTT, RŮŽIČKA & GUTTMANN, Bratislava, SK;
(54) Kvapalná konpozícia na prevenciu a/alebo liečbu rôznych metabolických ochorení kostí, jej použitie a príprava

(51) A61K 9/00, A61P 23/00**(11) E 9358**

(96) 06770886.7, 22.5.2006

(97) 1883392, 22.12.2010

(24) 22.12.2010

(31) 137256

(32) 25.5.2005

(33) US

(73) Navinta, llc., Ewing, NJ, US;

(72) JOBDEVAIRAKKAM Christopher N., Ewing, NJ, US; RANGISSETTY Jagadeesh B., Ewing, NJ, US;

(74) PATENTSERVIS BRATISLAVA, a. s., Bratislava, SK;

(86) PCT/US2006/019804

(87) WO 2006/127639

(54) Spôsob prípravy injikovateľného, izotonického roztoku ropivakáinu**(51) A61K 9/00****(11) E 9373**

(96) 03751860.2, 15.8.2003

(97) 1542658, 29.12.2010

(24) 29.12.2010

(31) 403711 P

(32) 15.8.2002

(33) US

(73) EURO-CELTIQUE S.A., Luxembourg, LU;

(72) OSHLACK Benjamin, New York, NY, US; HUANG Hua-Pin, Englewood Cliffs, NJ, US; GULLAPALLI Rampurna, San Diego, CA, US; MACHONIS Meredith, Ardsley, NY, US;

(74) Bušová Eva, JUDr., Bratislava, SK;

(86) PCT/US2003/025601

(87) WO 2005/007135

(54) Farmaceutické kompozície obsahujúce opioidné analgetikum**(51) A61K 9/00, B01J 13/00****(11) E 9378**

(96) 02759445.6, 26.8.2002

(97) 1420762, 16.3.2011

(24) 16.3.2011

(31) 942631

(32) 31.8.2001

(33) US

(73) Alkermes, Inc., Waltham, MA, US;

(72) RICKEY Michael E., Morrow, OH, US; RAMSTACK J. Michael, Lunenburg, MA, US; KUMAR Rajesh, Marlborough, MA, US;

(74) Hörmannová Zuzana, Ing., Bratislava, SK;

(86) PCT/US2002/026953

(87) WO 2003/020245

(54) Spôsob extrakcie zvyškového rozpúšťadla a mikročastice vyrobené týmto spôsobom**(51) A61K 9/00, A61K 31/00****(11) E 9317**

(96) 03754811.2, 24.9.2003

(97) 1542660, 19.1.2011

(24) 19.1.2011

(31) 412799 P, 353073

(32) 24.9.2002, 29.1.2003

(33) US, US

(73) Shire LLC, Florence, KY, US;

(72) COUCH Richard A., Chevy Chase, MD, US; BURN-SIDE Beth, Bethesda, MD, US; CHANG Rong-Kun, Rockville, MD, US;

(74) Belička Ivan, Ing., Banská Bystrica, SK;

(86) PCT/US2003/029757

(87) WO 2004/028509

(54) Postupné uvoľňovanie dodávky amfetamínových solí**(51) A61K 9/00, A61K 31/00****(11) E 9331**

(96) 08013091.7, 21.7.2008

(97) 2151235, 16.2.2011

(24) 16.2.2011

(73) DR. FALK PHARMA GMBH, Freiburg, DE;

(72) Pröls Markus.Dr., Freiburg/Breisgau, DE; Wilhelm Rudolf, Dr., Bischweier, DE;

(74) Bušová Eva, JUDr., Bratislava, SK;

(54) Farmaceutická formulácia na liečbu horného tráviaceho traktu**(51) A61K 9/00, A61P 31/00****(11) E 9392**

(96) 02776988.4, 4.9.2002

(97) 1423101, 2.3.2011

(24) 2.3.2011

(31) 01121201, 318354 P

(32) 14.9.2001, 12.9.2001

(33) EP, US

(73) Trommsdorff GmbH & Co.KG Arzneimittel, Alsdorf, DE;

(72) Susilo Rudy, Köln, DE;

(74) PATENTSERVIS BRATISLAVA, a. s., Bratislava, SK;

(86) PCT/EP2002/009911

(87) WO 2003/020249

(54) Náplast' na liečenie dysfunkcií a ochorení nechtov**(51) A61K 31/00, A61P 19/00, A61P 25/00****(11) E 9346**

(96) 08758440.5, 9.5.2008

(97) 2155179, 1.12.2010

(24) 1.12.2010

(31) 102007022790

(32) 11.5.2007

(33) DE

(73) Grünenthal GmbH, Aachen, DE;

(72) SCHIENE Klaus, Jüchen, DE; BLOMS-FUNKE Petra, Würselen, DE; BOTHMER John, Heerlen, NL; LEFEBER Claudia, Aachen, DE;

(74) Tomeš Pavol, Ing., Bratislava, SK;

(86) PCT/EP2008/003755

(87) WO 2008/138558

(54) Axomadol na liečbu bolesti z artrózy**(51) A61K 31/00, A61K 38/00, A61K 45/00****(11) E 9425**

(96) 05766305.6, 15.7.2005

(97) 1772145, 23.3.2011

(24) 23.3.2011

(31) 2004209591, 2005056875

(32) 16.7.2004, 2.3.2005

(33) JP, JP

- (73) Kyorin Pharmaceutical Co., Ltd., Tokyo, JP;
 (72) KUDOU Shinji, Tochigi, JP; KURIYAMA Kazuhiko, Tochigi, JP; YASUE Tokutarou, Ibaraki, JP;
 (74) Hörmannová Zuzana, Ing., Bratislava, SK;
 (86) PCT/JP2005/013113
 (87) WO 2006/009092
(54) Spôsob účinného podávania liečiv a spôsob prevencie vedľajšieho účinku

-
- (51) A61K 31/00, A61K 36/00, A61P 25/00**
(11) E 9323
 (96) 04716231.8, 2.3.2004
 (97) 1599211, 16.2.2011
 (24) 16.2.2011
 (31) 10309235, 10315022, 10350194
 (32) 3.3.2003, 2.4.2003, 28.10.2003
 (33) DE, DE, DE
 (73) Dr. Willmar Schwabe GmbH & Co. KG, Karlsruhe, DE;
 (72) CHATTERJEE Shyam Sunder, Karlsruhe, DE; NÖLDNER Michael, Karlsruhe, DE; SCHÖTZ Karl, Durmersheim, DE;
 (74) PATENTSERVIS BRATISLAVA, a. s., Bratislava, SK;
 (86) PCT/EP2004/002085
 (87) WO 2004/078189
(54) Použitie izoharmnetinu na liečbu depresívnych stavov a depresie

-
- (51) A61K 31/00, A61P 25/00**
(11) E 9406
 (96) 06847788.4, 19.12.2006
 (97) 1968573, 16.3.2011
 (24) 16.3.2011
 (31) 751493 P, 612222
 (32) 19.12.2005, 18.12.2006
 (33) US, US
 (73) Janssen Pharmaceutica, N.V., Beerse, BE;
 (72) SMITH-SWINTOSKY Virginia L., Hatfield, PA, US; REITZ Allen, B., Lansdale, PA, US;
 (74) Bušová Eva, JUDr., Bratislava, SK;
 (86) PCT/US2006/048448
 (87) WO 2007/075695
(54) Použitie benzokondenzovaných heterocyklických sulfamidových derivátov na liečbu mánie a biopolárnej poruchy

-
- (51) A61K 31/00, A61P 11/00**
(11) E 9398
 (96) 06830792.5, 22.12.2006
 (97) 1971332, 9.3.2011
 (24) 9.3.2011
 (31) 06100055
 (32) 4.1.2006
 (33) EP
 (73) Boehringer Ingelheim International GmbH, Ingelheim am Rhein, DE;
 (72) ENGEL Michael, Ulm, DE; HEINRICHS Stefan, Frankfurt, DE;
 (74) Čechvalová Dagmar, Bratislava, SK;
 (86) PCT/EP2006/070135
 (87) WO 2007/077162
(54) Použitie solí tiotropia na liečenie stredne ťažkej perzistujúcej astmy

- (51) A61K 31/00, A61P 13/00, C07D 277/00**
(11) E 9417
 (96) 03770134.9, 4.11.2003
 (97) 1559427, 9.3.2011
 (24) 9.3.2011
 (31) 2002323792
 (32) 7.11.2002
 (33) JP
 (73) Astellas Pharma Inc., Chuo-ku, Tokyo, JP;
 (72) TAKASU Toshiyuki, Tsukuba-shi, Ibaraki, JP; SATO Shuichi, Tsukuba-shi, Ibaraki, JP; UKAI Masashi, Tsukuba-shi, Ibaraki, JP; MARUYAMA Tatsuya, Tsukuba-shi, Ibaraki, JP;
 (74) Bušová Eva, JUDr., Bratislava, SK;
 (86) PCT/JP2003/014065
 (87) WO 2004/041276
(54) Liečivo na liečbu syndrómu hyperaktivity močového mechúra obsahujúce ako účinnú látku derivát anilidu kyseliny octovej

-
- (51) A61K 31/00, C07D 213/00, C07D 239/00, C07D 401/00, C07D 417/00, A61P 35/00**
(11) E 9396
 (96) 05779444.8, 22.4.2005
 (97) 1737451, 23.2.2011
 (24) 23.2.2011
 (31) 564842 P, 639178 P, 111144
 (32) 23.4.2004, 23.12.2004, 21.4.2005
 (33) US, US, US
 (73) Bristol-Myers Squibb Company, Princeton, NJ, US;
 (72) BORZILLERI Robert M., New Hope, PA, US; CORNELIUS Lyndon A. M., Jackson, NJ, US; SCHMIDT Robert J., Hainesport, New Jersey, US; SCHROEDER Gretchen M., Ewing, New Jersey, US; KIM Kyoung S., North Brunswick, New Jersey, US;
 (74) PATENTSERVIS BRATISLAVA, a. s., Bratislava, SK;
 (86) PCT/US2005/014120
 (87) WO 2005/117867
(54) Monocyklické heterocykly ako inhibítory kinázy

-
- (51) A61K 31/00, A61P 43/00**
(11) E 9264
 (96) 06838621.8, 29.11.2006
 (97) 1965797, 9.2.2011
 (24) 9.2.2011
 (31) 741976 P
 (32) 2.12.2005
 (33) US
 (73) Intermune, Inc., Brisbane, CA, US;
 (72) ROBINSON Cynthia Y., Burlingame, California, US; LOUTIT Jeffery Stuart, Los Altos, California, US; FREEMER Michelle M., Mill Valley, CA, US;
 (74) Hörmannová Zuzana, Ing., Bratislava, SK;
 (86) PCT/US2006/045750
 (87) WO 2007/064738
(54) Zmiernenie závratov, vedľajšieho účinku spojeného s liečbou pirfenidónom

(51) A61K 31/00, A61P 31/00**(11) E 9356**

(96) 05815816.3, 8.12.2005

(97) 1830850, 16.3.2011

(24) 16.3.2011

(31) 04078529, 05105008

(32) 24.12.2004, 8.6.2005

(33) EP, EP

(73) Janssen Pharmaceutica NV, Beerse, BE;

(72) ANDRIES Koenraad Jozef Lodewijk Marcel, Beerse, BE; KOUL Anil, Beerse, BE;

(74) Čechvalová Dagmar, Bratislava, SK;

(86) PCT/EP2005/056594

(87) WO 2006/067048

(54) Chinolínové deriváty na liečenie latentnej tuberkulózy**(51) A61K 31/00, A61K 38/00, A61P 35/00****(11) E 9461**

(96) 08827826.2, 2.7.2008

(97) 2173349, 9.3.2011

(24) 9.3.2011

(31) 0704868

(32) 5.7.2007

(33) FR

(73) Aventis Pharma S.A., Antony, FR;

(72) BISSERY Marie-Christine, Paris, FR; CHIRON-BLONDEL Marielle, Paris, FR; LEJEUNE Pascale, Paris, FR; VRIGNAUD Patricia, Paris, FR;

(74) Čechvalová Dagmar, Bratislava, SK;

(86) PCT/FR2008/000943

(87) WO 2009/024667

(54) Protinádorová kombinácia obsahujúca inhibičnú látku VEGF a irinotecan**(51) A61K 31/00, A61P 35/00****(11) E 9465**

(96) 04710081.3, 11.2.2004

(97) 1592423, 20.4.2011

(24) 20.4.2011

(31) 0303289, 0314100, 0316184, 0318311

(32) 13.2.2003, 18.6.2003, 10.7.2003, 5.8.2003

(33) GB, GB, GB, GB

(73) AstraZeneca AB, Södertälje, SE;

(72) WEDGE Stephen Robert, Macclesfield, Cheshire SK10 4TG, GB; RYAN Anderson Joseph, Macclesfield, Cheshire SK10 4TG, GB;

(74) Čechvalová Dagmar, Bratislava, SK;

(86) PCT/GB2004/000550

(87) WO 2004/071397

(54) Kombinácia terapie ZD6474 s 5-FU a/alebo CPT-11**(51) A61K 31/00, A61P 25/00****(11) E 9272**

(96) 04758809.0, 31.3.2004

(97) 1610791, 23.2.2011

(24) 23.2.2011

(31) 459315 P

(32) 31.3.2003

(33) US

(73) TITAN PHARMACEUTICALS, INC., South San Francisco, CA, US;

(72) PATEL Rajesh A., Redwood City, CA, US; BUCALO Louis R., Miami Beach, FL, US; COSTANTINI Lauren, San Francisco, CA, US; KLEPPER Sofie, Burlingame, CA, US;

(74) Tomeš Pavol, Ing., Bratislava, SK;

(86) PCT/US2004/010270

(87) WO 2004/089375

(54) Implantovateľné polymerické zariadenie na trvalé uvoľňovanie dopamínového agonistu**(51) A61K 31/00, A61K 9/00****(11) E 9365**

(96) 09156838.6, 24.8.2007

(97) 2080514, 23.2.2011

(24) 23.2.2011

(31) 840244 P

(32) 25.8.2006

(33) US

(73) Purdue Pharma LP, Stamford CT, US;

(72) McKenna William Henry, Yonkers, NY, US; Manion Richard Owen, Furlong, PA, US; O'Donnell Edward Patrick, Basking Ridge, NJ, US; Huang Haiyong Hugh, Princeton, NJ, US;

(74) Bušová Eva, JUDr., Bratislava, SK;

(54) Perorálne farmaceutické liekové formy obsahujúce opioidné analgetikum, ktoré odolávajú zneužitiu**(51) A61K 31/00, A61P 35/00****(11) E 9387**

(96) 06820574.9, 19.12.2006

(97) 1965801, 23.3.2011

(24) 23.3.2011

(31) 0526132, 0610708

(32) 22.12.2005, 31.5.2006

(33) GB, GB

(73) AstraZeneca AB, Södertälje, SE;

(72) WEDGE Stephen Robert, Macclesfield Cheshire, GB;

(74) Čechvalová Dagmar, Bratislava, SK;

(86) PCT/GB2006/004768

(87) WO 2007/071970

(54) Kombinácia AZD2171 a pemetrexedu**(51) A61K 31/00, A61P 35/00****(11) E 9282**

(96) 06820566.5, 19.12.2006

(97) 1971338, 9.3.2011

(24) 9.3.2011

(31) 0526121, 0610706

(32) 22.12.2005, 31.5.2006

(33) GB, GB

(73) AstraZeneca AB, Södertälje, SE;

(72) WEDGE Stephen Robert, Cheshire, GB; RYAN Anderson Joseph, Cheshire, GB;

(74) Čechvalová Dagmar, Bratislava, SK;

(86) PCT/GB2006/004750

(87) WO 2007/071958

(54) Kombinácia ZD6474 a pemetrexedu

- (51) **A61K 31/00, A61P 3/00, A61P 19/00, A61P 17/00, A61P 13/00, A61P 35/00, A61P 5/00**
 (11) **E 9441**
 (96) 10163156.2, 18.5.2010
 (97) 2263677, 13.4.2011
 (24) 13.4.2011
 (31) 179906 P
 (32) 20.5.2009
 (33) US
 (73) Hybrigenics, Paris, FR;
 (72) Delansorne Rémi, Paris, FR; Dufour-Lamartinie Jean-François, Paris, FR;
 (74) Bachratá Magdaléna, Mgr., Bratislava, SK;
 (54) **Nové terapeutické použitia inekalcitolu**

- (51) **A61K 38/00, A61P 31/00**
 (11) **E 9268**
 (96) 05791430.1, 3.10.2005
 (97) 1793844, 8.12.2010
 (24) 8.12.2010
 (31) PCT/IB2004/003205
 (32) 1.10.2004
 (33) WO
 (73) DEBIOPHARM S.A., Lausanne, CH;
 (72) SCALFARO Pietro, Lausanne, CH; DUMONT Jean-Maurice, Pully, CH; VUAGNIAUX Grégoire, Lausanne, CH; MAUVERNAY Rolland-Yves, Prez-vers-Siviriez, CH;
 (74) Tomeš Pavol, Ing., Bratislava, SK;
 (86) PCT/IB2005/002940
 (87) WO 2006/038088
 (54) **Použitie [D-MeAla]³-[EtVal]⁴-cyklosporínu na liečbu hepatis C infekcie**

- (51) **A61K 38/00**
 (11) **E 9364**
 (96) 03814319.4, 22.12.2003
 (97) 1596880, 9.3.2011
 (24) 9.3.2011
 (31) 436046 P, 436027 P, 515776 P, 519467 P, 525175 P
 (32) 23.12.2002, 23.12.2002, 30.10.2003, 12.11.2003, 26.11.2003
 (33) US, US, US, US, US
 (73) William Marsh Rice University, Houston, TX, US;
 (72) GOMER Richard, Houston, TX, US; PILLING Darrell, Pearland, TX, US;
 (74) Bušová Eva, JUDr., Bratislava, SK;
 (86) PCT/US2003/040957
 (87) WO 2004/058292
 (54) **Metódy a kompozície pre potlačenie diferenciácie fibrocytov**

- (51) **A61K 39/00, A61K 31/00, A61P 35/00, A61P 37/00**
 (11) **E 9261**
 (96) 06824878.0, 31.8.2006
 (97) 1928492, 23.2.2011
 (24) 23.2.2011
 (31) 712823 P
 (32) 1.9.2005
 (33) US

- (73) CELGENE CORPORATION, Summit, NJ, US;
 (72) BERTLETT Justin B., Warren, NJ, US; MULLER George W., Rancho Santa Fe, CA, US; SCHAFER Peter H., Randolph, NJ, US; GALUTIAN Christine, Croydon Surrey, GB; DALGLEISH Angus G., Cheam, GB; MEYER Brendan, London, GB;
 (74) Hörmannová Zuzana, Ing., Bratislava, SK;
 (86) PCT/US2006/034271
 (87) WO 2007/028047
 (54) **Imunologické použitie imunomodulačných zlúčenín pre vakcínu a terapiu proti infekčným ochoreniam**

- (51) **A61K 39/00, C07K 16/00, A61P 9/00**
 (11) **E 9263**
 (96) 03748843.4, 6.10.2003
 (97) 1545609, 16.2.2011
 (24) 16.2.2011
 (31) 0202959, 0302312, PCT/SE03/01469
 (32) 4.10.2002, 27.8.2003, 22.9.2003
 (33) SE, SE, WO
 (73) BioInvent International AB, Lund, SE;
 (72) NILSSON Jan, Genarp, SE; CARLSSON Roland, zomrel, SE; BENGTTSSON Jenny, Lund, SE; STRANDBERG Leif, Kävlinge, SE;
 (74) Hörmannová Zuzana, Ing., Bratislava, SK;
 (86) PCT/SE2003/001547
 (87) WO 2004/030607
 (54) **Protilátky namierené proti oxidovanému apolipoproteínu B**

- (51) **A61K 39/00, A61K 38/00, C07K 14/00, C07K 16/00, C12N 5/00, C12N 15/00**
 (11) **E 9407**
 (96) 05819741.9, 25.10.2005
 (97) 1812046, 16.3.2011
 (24) 16.3.2011
 (31) 621960 P
 (32) 25.10.2004
 (33) US
 (73) Centocor Ortho Biotech Inc., Horsham, PA, US;
 (72) CUNNINGHAM Mark, Kennett Square, Pennsylvania, US; STOJANOVIC-SUSULIC Vedrala, Princeton Junction, Pennsylvania, US; O'NEIL Karyn, Kennett Square, Pennsylvania, US; HUANG Chichi, Berwyn, Pennsylvania, US; LUO Jeffrey, Malvern, Pennsylvania, US;
 (74) Bušová Eva, JUDr., Bratislava, SK;
 (86) PCT/US2005/038431
 (87) WO 2006/047535
 (54) **Mimetibody viažuca melanokortínový receptor, kompozície, spôsoby a použitie**

- (51) **A61K 39/00, C07K 16/00, C12N 15/00**
 (11) **E 9330**
 (96) 08773954.6, 10.7.2008
 (97) 2164516, 22.12.2010
 (24) 22.12.2010
 (31) 07013750, 949580 P
 (32) 13.7.2007, 13.7.2007
 (33) EP, US
 (73) TopoTarget Germany AG, Frankfurt am Main, DE;
 (72) WELS Winfried S., Frankfurt am Main, DE; DÄLKEN Benjamin, Frankfurt am Main, DE; SCHWARZ Sylvia E., Frankfurt am Main, DE;

- (74) Bušová Eva, JUDr., Bratislava, SK;
 (86) PCT/EP2008/005632
 (87) WO 2009/010228
(54) Optimalizovaná sekvencia DNA a proteínová sekvencia protilátky na zlepšenie kvality a výťažku bakteriálne exprimovaných protilátkových fúzných proteínov
-
- (51) A61L 27/00, A61K 38/00**
(11) E 9405
 (96) 05809011.9, 23.9.2005
 (97) 1912661, 16.3.2011
 (24) 16.3.2011
 (31) 20050066026
 (32) 20.7.2005
 (33) KR
 (73) Sewon Cellontech Co., Ltd., Youngdeungpo-Gu, Seoul, KR;
 (72) KO Chang-Kwon, Seoul, KR; LEE Eun-Young, Seoul, KR; CHOI Jeong-Yong, Gyeonggi-do, KR; JANG Jae-Deog, Seoul, KR; CHANG Cheong-Ho, Seoul, KR; KIM Pyoung-Min, Seoul, KR;
 (74) Bušová Eva, JUDr., Bratislava, SK;
 (86) PCT/KR2005/003147
 (87) WO 2007/011094
(54) Jednoduchý spôsob transplantácie injekčných chondrocytov pre autológnu transplantáciu chondrocytov
-
- (51) A61M 5/00**
(11) E 9371
 (96) 05854593.0, 16.12.2005
 (97) 1835951, 2.2.2011
 (24) 2.2.2011
 (31) 637477 P
 (32) 20.12.2004
 (33) US
 (73) CODMAN & SHURTLEFF INC., Raynham, MA, US; Tibotec Pharmaceuticals, Co Cork, IE;
 (72) ZHAO Ruilin, San Diego, California, US; BAERT Lieven E. C., Brugge, BE; SIMMEN Kenneth A., Tervuren, BE;
 (74) Bušová Eva, JUDr., Bratislava, SK;
 (86) PCT/US2005/045913
 (87) WO 2006/068996
(54) Inhibítor HCV na použitie pri spôsobe liečby hepatitídy typu C
-
- (51) A61M 5/00, A61B 5/00**
(11) E 9286
 (96) 08774646.7, 2.7.2008
 (97) 2173410, 23.2.2011
 (24) 23.2.2011
 (31) 959134 P, 200701020
 (32) 10.7.2007, 10.7.2007
 (33) US, DK
 (73) Unomedical A/S, Birkerød, DK;
 (72) NIELSEN Jens Egebjerg, Ringsted, DK;
 (74) Čechvalová Dagmar, Bratislava, SK;
 (86) PCT/EP2008/058512
 (87) WO 2009/007287
(54) Zavádzací nástroj s dvomi pružinami
-
- (51) A61P 17/00, A61K 31/00**
(11) E 9383
 (96) 03755947.3, 27.5.2003
 (97) 1513793, 9.3.2011
 (24) 9.3.2011
 (31) 0206850
 (32) 4.6.2002
 (33) FR
 (73) GALDERMA RESEARCH & DEVELOPMENT, Biot, FR;
 (72) BIADATTI Thibaud, Opio, FR; COLLETTE Pascal, Le Cannet, FR;
 (74) PATENTSERVIS BRATISLAVA, a. s., Bratislava, SK;
 (86) PCT/EP2003/005554
 (87) WO 2003/101928
(54) Nové ligandy, ktoré sú inhibítory RAR receptorov, spôsob ich prípravy a ich použitie v medicíne a v kozmetike
-
- (51) A61P 25/00, A61K 31/00, C07D 401/00, C07D 405/00**
(11) E 9295
 (96) 06831851.8, 13.4.2006
 (97) 1883451, 24.11.2010
 (24) 24.11.2010
 (31) 670856 P
 (32) 13.4.2005
 (33) US
 (73) Neuraxon Inc., Mississauga, Ontario, CA;
 (72) MADDAFORD Shawn, Mississauga, Ontario, CA; RAMNAUTH Jailall, Brampton, Ontario, CA; RAKHIT Suman, Mississauga, Ontario, CA; PATMAN Joanne, Mississauga, Ontario, CA; RENTON Paul, Toronto, Ontario, CA; ANNEDI Subhash C., Mississauga, Ontario, CA;
 (74) Bušová Eva, JUDr., Bratislava, SK;
 (86) PCT/IB2006/003873
 (87) WO 2007/063418
(54) Substituované indolové zlúčeniny majúce NOS inhibičnú aktivitu
-
- (51) A62C 35/00, A62C 99/00**
(11) E 9316
 (96) 08171495.8, 12.12.2008
 (97) 2204219, 30.3.2011
 (24) 30.3.2011
 (73) Amrona AG, Zug, CH;
 (72) Eberlein Anselm, Hannover, DE; Kersten Peter Uwe, Wietze, DE;
 (74) Belička Ivan, Ing., Banská Bystrica, SK;
(54) Inertizačný proces na zabránenie požiaru a/alebo hasenie požiaru a inertizačný systém pre použitie procesu
-
- (51) A63G 7/00**
(11) E 9329
 (96) 09009501.9, 22.7.2009
 (97) 2156870, 19.1.2011
 (24) 19.1.2011
 (31) 102008039252
 (32) 22.8.2008
 (33) DE

- (73) Mack Rides GmbH & Co. KG, Waldkirch, DE;
 (72) Burger Günter, Waldkirch, DE; Köbele Thorsten, Riegel, DE; Sornik Frank, Waldkirch, DE;
 (74) ROTT, RŮŽIČKA & GUTTMANN, Bratislava, SK;
(54) Horská dráha s priehradovými koľajovými prvkami

(51) B01J 2/00, B02C 19/00

(11) E 9435

(96) 07802064.1, 1.9.2007

(97) 2056957, 16.3.2011

(24) 16.3.2011

(31) 102006054930

(32) 22.11.2006

(33) DE

(73) Glatt Ingenieurtechnik GmbH, Weimar, DE;

(72) RÜMPLER Karlheinz, Weimar, DE; JACOB Michael, Weimar, DE; OHLENDORF Frank, Kerspleben, DE; WAND Bernhard, Apolda, DE; BÖBER Reinhard, Weimar, DE;

(74) PATENTSERVIS BRATISLAVA, a. s., Bratislava, SK;

(86) PCT/EP2007/007647

(87) WO 2008/061579

(54) Spôsob a zariadenie na výrobu a/alebo kondicionovanie práškovitého materiálu

(51) B01J 2/00

(11) E 9382

(96) 05008864.0, 22.4.2005

(97) 1593424, 30.3.2011

(24) 30.3.2011

(31) 102004022102

(32) 5.5.2004

(33) DE

(73) Glatt Ingenieurtechnik GmbH, Weimar, DE;

(72) Jacob Michael, Weimar, DE; Rümpler Karlheinz, Dr., Weimar, DE;

(74) PATENTSERVIS BRATISLAVA, a. s., Bratislava, SK;

(54) Spôsob kapsulácie substancií citlivých na oxidáciu ako sú voňavé a aromatické zlúčeniny do formy granulátu

(51) B22D 11/00, B21B 1/00, B21B 27/00

(11) E 9440

(96) 03765130.4, 16.7.2003

(97) 1523389, 15.9.2010

(24) 15.9.2010

(31) 199768

(32) 19.7.2002

(33) US

(73) LUVATA ESPOO Oy, Espoo, FI;

(72) HALL Dan, Powell, OH, US; KOPPINEN Ilpo, ULVILA, FI; MEYER George, Galena, OH, US; SWANK Brian, Marengo, OH, US;

(74) PATENTSERVIS BRATISLAVA, a. s., Bratislava, SK;

(86) PCT/FI2003/000568

(87) WO 2004/009270

(54) Spôsob výroby kovového pásu z odliatku

(51) B23B 27/00

(11) E 9453

(96) 03405334.8, 14.5.2003

(97) 1375038, 16.2.2011

(24) 16.2.2011

(31) 10632002

(32) 21.6.2002

(33) CH

(73) Utilis AG, Müllheim, CH;

(72) Macario Mario, Bütschwil, CH; Bihari Peter, Salenstein, CH;

(74) Holoubková Mária, Ing., Bratislava, SK;

(54) Spôsob výroby sústružníckeho náradia vo forme vymeniteľných rezných doštičiek

(51) B23C 5/00

(11) E 9301

(96) 07701313.4, 12.2.2007

(97) 1991382, 16.3.2011

(24) 16.3.2011

(31) 3792006

(32) 7.3.2006

(33) AT

(73) BOEHLERIT GmbH & Co.KG., Kapfenberg, AT;

(72) KIRCHBERGER Peter, Haag, AT;

(74) ROTT, RŮŽIČKA & GUTTMANN, Bratislava, SK;

(86) PCT/AT2007/000069

(87) WO 2007/101281

(54) Vymeniteľná britová doštička, použitie takej vymeniteľnej britovej doštičky vo frézovacom nástroji a frézovací nástroj s vymeniteľnou britovou doštičkou

(51) B23K 35/00

(11) E 9276

(96) 02292989.7, 4.12.2002

(97) 1317991, 16.2.2011

(24) 16.2.2011

(31) 2001374752

(32) 7.12.2001

(33) JP

(73) Senju Metal Industry Co., Ltd, Tokyo, JP; Panasonic Corporation, Kadoma-shi, Osaka, JP;

(72) Taguchi Toshihiko, Kitakatatsushika-gun, JP; Takaura Kunihito, Mouka-shi, Tochigi, JP; Hirata Masahiko, Kadoma-shi, JP; Yoshida Hisahiko, Kadoma-shi, JP; Nagashima Takashi, Kadoma-shi, JP;

(74) PATENTSERVIS BRATISLAVA, a. s., Bratislava, SK;

(54) Spajkovacia pasta

(51) B25G 1/00, F16B 7/00

(11) E 9349

(96) 09005360.4, 15.4.2009

(97) 2110208, 30.3.2011

(24) 30.3.2011

(31) 102008019559

(32) 18.4.2008

(33) DE

(73) VERMOP Salmon GmbH, Gilching, DE;

(72) Salmon Dirk, Gilching, DE;

(74) PATENTSERVIS BRATISLAVA, a. s., Bratislava, SK;

(54) Teleskopický diel s aretačným zariadením

(51) B27F 1/00, E04F 15/00, B27F 5/00**(11) E 9442**

(96) 08864900.9, 19.12.2008

(97) 2117788, 9.2.2011

(24) 9.2.2011

(31) 102007062430

(32) 20.12.2007

(33) DE

(73) Flooring Technologies Ltd., Pieta MSD 08, MT;

(74) Bachratá Magdaléna, Mgr., Bratislava, SK;

(86) PCT/EP2008/010959

(87) WO 2009/080328

(54) Spôsob spracovania bočnej hrany panela**(51) B29B 9/00, B01J 2/00, H02K 7/00****(11) E 9448**

(96) 06721254.8, 16.5.2006

(97) 1881887, 9.3.2011

(24) 9.3.2011

(31) 8492005

(32) 18.5.2005

(33) AT

(73) EREMA Engineering Recycling Maschinen und Anlagen Gesellschaft m.b.H., Ansfelden-Linz, AT;

(72) SCHULZ Helmuth, Linz, AT;

(74) Guniš Jaroslav, Mgr., Bratislava, SK;

(86) PCT/AT2006/000202

(87) WO 2006/122340

(54) Zariadenie na granuláciu**(51) B29C 44/00****(11) E 9338**

(96) 05753020.6, 14.6.2005

(97) 1755852, 23.2.2011

(24) 23.2.2011

(31) 102004028803

(32) 15.6.2004

(33) DE

(73) International Automotive Components Group GmbH, Krefeld, DE;

(72) FRESER-WOLZENBURG Thomas, Adelheidsdorf, DE;

(74) PATENTSERVIS BRATISLAVA, a. s., Bratislava, SK;

(86) PCT/EP2005/006360

(87) WO 2005/123360

**(54) Spôsob a zariadenie na výrobu spätne vype-
nených priedušných textilných výrobkov****(51) B29C 63/00****(11) E 9363**

(96) 06721356.1, 10.4.2006

(97) 1890863, 1.12.2010

(24) 1.12.2010

(31) 2005901859

(32) 14.4.2005

(33) AU

(73) SEKISUI Rib Loc Australia Pty Ltd, Gepps Cross, SA, AU;

(72) BATEMAN Ian Roger, Marino, S.A., AU; MAY-

MAN Craig Anthony, Bellevue Height, S.A., AU;

(74) Kastler Anton, Bratislava, SK;

(86) PCT/AU2006/000474

(87) WO 2006/108216

**(54) Spôsob a zariadenie na vystielanie podzemné-
ho a čiastočne zaplaveného potrubia****(51) B29D 24/00, B32B 3/00****(11) E 9419**

(96) 09157071.3, 1.4.2009

(97) 2147778, 16.3.2011

(24) 16.3.2011

(31) 102008035012

(32) 25.7.2008

(33) DE

(73) Fritz Egger GmbH & Co. OG, Unterradlberg, AT;

(72) Berktold Albert, St. Johann/Tirol, AT;

(74) Bušová Eva, JUDr., Bratislava, SK;

(54) Ľahká konštrukčná doska na výrobu nábytku**(51) B31B 1/00****(11) E 9471**

(96) 08000615.8, 15.1.2008

(97) 1946918, 20.4.2011

(24) 20.4.2011

(31) 07000940

(32) 17.1.2007

(33) EP

(73) BOBST SA, Prilly, CH;

(72) Cailloux Lionel, Thonon-Les-Bains, FR; Dupertuis Roger, La Praz, CH;

(74) Hörmannová Zuzana, Ing., Bratislava, SK;

**(54) Ohýbacie zariadenie pre stroj na ohýbanie
a lepenie****(51) B31F 1/00, B44C 5/00****(11) E 9447**

(96) 02752271.3, 12.7.2002

(97) 1417091, 30.3.2011

(24) 30.3.2011

(31) 903807

(32) 13.7.2001

(33) US

(73) Faus Group, Inc., Calhoun, GA, US;

(72) GARCIA Eugenio Cruz, Gandia, ES;

(74) ROTT, RŮŽIČKA & GUTTMANN, Bratislava, SK;

(86) PCT/US2002/022024

(87) WO 2003/006232

**(54) Spôsob výroby produktov synchronizovaným
reliéfnym razením****(51) B41F 31/00, B41N 7/00, B23K 26/00****(11) E 9422**

(96) 08836787.5, 22.12.2008

(97) 2121339, 2.3.2011

(24) 2.3.2011

(31) 20011113, 20011115

(32) 21.12.2007, 21.12.2007

(33) NL, NL

(73) Apex Europe B.V., Hapert, NL;

(72) HENDRIKS Martinus Adrianus, Handel, NL;

(74) ROTT, RŮŽIČKA & GUTTMANN, Bratislava, SK;

(86) PCT/NL2008/050841

(87) WO 2009/082225

**(54) Spôsob potlače substrátu s použitím aniloxo-
vého valca, aniloxový valec pre spôsob potlače
a tlačový stroj**

(51) B42D 15/00
(11) E 9321
 (96) 07724621.3, 26.4.2007
 (97) 2018277, 9.2.2011
 (24) 9.2.2011
 (31) 102006021961
 (32) 10.5.2006
 (33) DE
 (73) Giesecke & Devrient GmbH, München, DE;
 (72) DÖRFLER Walter, München, DE; BAUER Michael, Maisach, DE;
 (74) Beleščák Ladislav, Ing., Piešťany, SK;
 (86) PCT/EP2007/003691
 (87) WO 2007/128426
(54) Bezpečnostný prvok označený pomocou lasera

(51) B60C 9/00, D07B 1/00
(11) E 9463
 (96) 08864490.1, 15.12.2008
 (97) 2222479, 27.4.2011
 (24) 27.4.2011
 (31) 07124038
 (32) 21.12.2007
 (33) EP
 (73) NV Bekaert SA, Zwevegem, BE;
 (72) BAEKELANDT Tom, Dadizele, BE; ROMMEL Hendrik, Sint-Michiels, BE;
 (74) Hörmannová Zuzana, Ing., Bratislava, SK;
 (86) PCT/EP2008/067516
 (87) WO 2009/080583
(54) Oceľové lano obsahujúce teplom tvrditeľný jednozložkový termosetový materiál

(51) B60J 5/00, B60J 10/00
(11) E 9381
 (96) 07819113.7, 18.10.2007
 (97) 2086780, 23.2.2011
 (24) 23.2.2011
 (31) 102006049679
 (32) 18.10.2006
 (33) DE
 (73) Johnson Controls Interiors GmbH & Co. KG, Grefrath, DE;
 (72) MEYER Thorsten, Krefeld, DE;
 (74) Tomeš Pavol, Ing., Bratislava, SK;
 (86) PCT/EP2007/009048
 (87) WO 2008/046623
(54) Dvere vozidla s tesniacou doskou a tesniacim prvkom, ktorého konce sa prekrývajú

(51) B60J 7/00
(11) E 9395
 (96) 07450156.0, 11.9.2007
 (97) 1902886, 2.3.2011
 (24) 2.3.2011
 (31) 15602006
 (32) 19.9.2006
 (33) AT
 (73) Peischl Fahrzeugbau Gesellschaft m.b.H., Stegersbach, AT;
 (72) Peischl Ernst, Stegersbach, AT;
 (74) PATENTSERVIS BRATISLAVA, a. s., Bratislava, SK;
(54) Strecha nákladného vozidla alebo prívesu

(51) B60J 10/00
(11) E 9375
 (96) 08735491.6, 26.3.2008
 (97) 2107975, 29.12.2010
 (24) 29.12.2010
 (31) 102007015464
 (32) 30.3.2007
 (33) DE
 (73) METZELER Automotive Profile Systems GmbH, Lindau, DE;
 (72) BURGER Reinhold, Bodnegg, DE; HOFMAIER Stefan, Lindau, DE;
 (74) Bušová Eva, JUDr., Bratislava, SK;
 (86) PCT/EP2008/053579
 (87) WO 2008/119707
(54) Spôsob výroby tesniaceho usporiadania, obzvlášť pre motorové vozidlo, a takéto tesniace usporiadanie

(51) B60N 2/00
(11) E 9466
 (96) 06791650.2, 25.8.2006
 (97) 1926627, 16.3.2011
 (24) 16.3.2011
 (31) 102005043254, 102006020370
 (32) 9.9.2005, 28.4.2006
 (33) DE, DE
 (73) Johnson Controls GmbH, Burscheid, DE;
 (72) BOUDINOT Richard, Düsseldorf, DE; FAHL Michael, Overrath, DE; LEE Glen, Köln, DE; KIENKE Ingo, Wermelskirchen, DE; WEBER Frank, Odenthal, DE; MAHARAJAPURAM Kart-hikeyan S., Burscheid, DE;
 (74) Čechvalová Dagmar, Bratislava, SK;
 (86) PCT/EP2006/008334
 (87) WO 2007/028506
(54) Sedadlo vozidla

(51) B60R 13/00, F16L 59/00, G10K 11/00, B32B 3/00
(11) E 9312
 (96) 06723006.0, 7.2.2006
 (97) 1861290, 11.5.2011
 (24) 11.5.2011
 (31) 102005013311
 (32) 22.3.2005
 (33) DE
 (73) Federal-Mogul Sealing Systems GmbH, Herdorf, DE;
 (72) KRUS Ralf, Lindlar, DE; PAULUS Joachim, Düsseldorf, DE;
 (74) ŽOVICOVÁ & ŽOVIC IP, s. r. o., Bratislava, SK;
 (86) PCT/EP2006/001055
 (87) WO 2006/099913
(54) Tesniaci prvok pre motorové vozidlá

(51) B60R 19/00, B62D 25/00
(11) E 9269
 (96) 09306311.3, 22.12.2009
 (97) 2233368, 9.3.2011
 (24) 9.3.2011
 (31) 0901438
 (32) 26.3.2009
 (33) FR

- (73) Faurecia Bloc Avant, Nanterre, FR;
 (72) Gonin Vincent, SOCHAUX, FR; Dufee Julien, NOVILLARD, FR; Droz Bartholet Laurent, HERICOURT, FR;
 (74) Tomeš Pavol, Ing., Bratislava, SK;
(54) Predná zostava automobilového vozidla obsahujúca štít predného nárazníka

-
- (51) B60R 19/00, F16F 7/00**
(11) E 9449
 (96) 07846911.1, 29.11.2007
 (97) 2091787, 9.3.2011
 (24) 9.3.2011
 (31) 202006018616 U, 102006057993
 (32) 8.12.2006, 8.12.2006
 (33) DE, DE
 (73) Cosma Engineering Europe AG, Oberwaltersdorf, AT;
 (72) BLÜMEL Michael, Flatz, AT; AKGÜN Toros, Graz, AT;
 (74) Guniš Jaroslav, Mgr., Bratislava, SK;
 (86) PCT/EP2007/010386
 (87) WO 2008/067951
(54) Zariadenie na absorpciu energie

-
- (51) B61K 9/00**
(11) E 9429
 (96) 08749472.0, 16.5.2008
 (97) 2152561, 2.3.2011
 (24) 2.3.2011
 (31) 102007024065
 (32) 22.5.2007
 (33) DE
 (73) KNORR-BREMSE Systeme für Schienenfahrzeuge GmbH, München, DE;
 (72) BURKHART Thomas, München, DE; FRIESEN Ulf, Neubiberg, DE;
 (74) Hörmannová Zuzana, Ing., Bratislava, SK;
 (86) PCT/EP2008/003954
 (87) WO 2008/141775
(54) Zariadenie a spôsob kontroly závad súčastí pojazďového ústrojenstva koľajových vozidiel

-
- (51) B61K 9/00, G01P 15/00**
(11) E 9428
 (96) 08758581.6, 16.5.2008
 (97) 2152560, 2.3.2011
 (24) 2.3.2011
 (31) 102007024066
 (32) 22.5.2007
 (33) DE
 (73) KNORR-BREMSE Systeme für Schienenfahrzeuge GmbH, München, DE;
 (72) WACH Jörg-Johannes, München, DE; SCHUH-MACHER Johannes, München, DE; HERDEN Marc-Oliver, München, DE; MAYER Reinhold, Karlsfeld, DE; FRIESEN Ulf, Neubiberg, DE;
 (74) Hörmannová Zuzana, Ing., Bratislava, SK;
 (86) PCT/EP2008/003953
 (87) WO 2008/141774
(54) Zariadenie na kontrolu závad súčastí pojazďového ústrojenstva koľajových vozidiel

- (51) B61L 21/00**
(11) E 9319
 (96) 08734294.5, 26.3.2008
 (97) 2139745, 2.2.2011
 (24) 2.2.2011
 (31) 20070224
 (32) 26.3.2007
 (33) CZ
 (73) AŽD Praha S.R.O., Praha, CZ;
 (72) DOUBEK Pavel, Praha, CZ; BURDA Martin, Plumlov, CZ; FUCHS Pavel, Praha, CZ; JELÍNEK Petr, Žilina, SK; KIML Aleš, Stochov, CZ; MACHÁČEK Lubomír, Pardubice, CZ; MARTINEC Josef, Praha, CZ; TEPLÝ Jiří, Praha, CZ; VEVERKOVÁ Zdeňka, Plzeň, CZ; VLČEK Miroslav, Praha, CZ;
 (74) Kubíny Peter, Bc., Trenčín, SK;
 (86) PCT/CZ2008/000035
 (87) WO 2008/116429
(54) Elektronický systém železničného zabezpečovacieho zariadenia

-
- (51) B62B 7/00**
(11) E 9333
 (96) 06017908.2, 28.8.2006
 (97) 1764281, 22.12.2010
 (24) 22.12.2010
 (31) 200520064656 U, 200620062124 U
 (32) 17.9.2005, 21.7.2006
 (33) CN, CN
 (73) LINK TREASURE LIMITED, British Virgin Islands, GB;
 (72) Yang Cheng-Fan, Xue-Jia Tainan Hsien, TW;
 (74) Bušová Eva, JUDr., Bratislava, SK;
(54) Rám detského športového kočíka s mechanizmom zmeny smeru sedadla

-
- (51) B62D 1/00**
(11) E 9360
 (96) 08802742.0, 2.10.2008
 (97) 2207708, 2.3.2011
 (24) 2.3.2011
 (31) 102007048208
 (32) 8.10.2007
 (33) DE
 (73) ThyssenKrupp Presta Aktiengesellschaft, Eschen, LI;
 (72) SCAPOZZA Matteo, Bellinzona, CH;
 (74) Fajnorová Mária, Ing., Bratislava, SK;
 (86) PCT/EP2008/008334
 (87) WO 2009/046926
(54) Stĺpik riadenia pre motorové vozidlo

-
- (51) B62D 65/00**
(11) E 9430
 (96) 08775663.1, 3.3.2008
 (97) 2129570, 4.5.2011
 (24) 4.5.2011
 (31) 0754179
 (32) 30.3.2007
 (33) FR
 (73) Peugeot Citroën Automobiles SA, Vélizy-Villacoublay, FR;
 (72) MARTINAIS Bruno, Cintre, FR;

- (74) Hörmannová Zuzana, Ing., Bratislava, SK;
 (86) PCT/FR2008/050360
 (87) WO 2008/122740
**(54) Jednotka na zaistenie správneho rozmeru ka-
 rosérie**

(51) B65B 3/00, B65B 39/00

- (11) E 9362**
 (96) 07006552.9, 29.3.2007
 (97) 1842773, 2.3.2011
 (24) 2.3.2011
 (31) 10615638
 (32) 4.4.2006
 (33) DE
 (73) Finnah Packtec GmbH, Ahaus, DE;
 (72) Lingenhoff Berthold, Ahaus, DE;
 (74) Hörmannová Zuzana, Ing., Bratislava, SK;
**(54) Stroj na plnenie pohárikov potravinami a po-
 živatínami**

(51) B65B 59/00, B65B 9/00, B65B 25/00

- (11) E 9367**
 (96) 05103299.3, 22.4.2005
 (97) 1591364, 2.3.2011
 (24) 2.3.2011
 (31) MI20040831
 (32) 27.4.2004
 (33) IT
 (73) SITMA S.p.A., Spilamberto-Modena, IT;
 (72) Ballestrazzi Aris, Savignano sul Panaro (Modena), IT; Tassi Lamberto, Savignano sul Panaro (Modena), IT;
 (74) Bušová Eva, JUDr., Bratislava, SK;
**(54) Spôsob privádzania výrobkov rôznej výšky
 a dĺžky do kontinuálneho baliaceho zariadenia
 a baliace zariadenie**

**(51) B65D 3/00, B65D 77/00, B65B 3/00, B65B 7/00,
 B65D 5/00, B65D 51/00**

- (11) E 9368**
 (96) 07787545.8, 13.7.2007
 (97) 2040986, 9.3.2011
 (24) 9.3.2011
 (31) 102006032638
 (32) 13.7.2006
 (33) DE
 (73) SIG Technology AG, Neuhausen am Rheinfall, CH;
 (72) DAMMERS Matthias, Alsdorf, DE; VIERBOOM Werner, Linnich, DE; BIRNINGER Birgit, Linnich, DE; BERGER Jörg, Jülich, DE; KONZE Achim, Linnich, DE;
 (74) Bušová Eva, JUDr., Bratislava, SK;
 (86) PCT/EP2007/057277
 (87) WO 2008/006907
**(54) Kartónový/plastový kompozitný obal s odťah-
 nuteľným viečkom a spôsob jeho výroby**

(51) B65D 17/00, B65D 47/00, B65D 43/00

- (11) E 9281**
 (96) 07834898.4, 19.10.2007
 (97) 2081839, 26.1.2011
 (24) 26.1.2011
 (31) 38089606
 (32) 23.10.2006
 (33) PL
 (73) Invento Sp. z.o.o., Warszawa, PL;
 (72) MILKOWSKI Bogumil, Gdansk, PL; LEWAN-
 DOWSKI Dariusz, Warszawa, PL; TOBORO-
 WICZ Andrzej, Warszawa, PL;
 (74) PATENTSERVIS BRATISLAVA, a. s., Brati-
 slava, SK;
 (86) PCT/PL2007/000070
 (87) WO 2008/051099
(54) Plastový koncový uzáver nádoby

**(51) B65D 25/00, B65D 65/00, B65D 81/00,
 B32B 27/00**

- (11) E 9408**
 (96) 07388053.6, 12.7.2007
 (97) 2014562, 16.2.2011
 (24) 16.2.2011
 (73) Superfos A/S, Taastrup, DK;
 (72) Nielsen Benny Elo, Kalundborg, DK;
 (74) Čechvalová Dagmar, Bratislava, SK;
**(54) Spôsob výroby obalu majúceho bariérovú fó-
 liu z IMF v kombinácii s látkou absorbujúcou
 kyslík**

(51) B65D 27/00, G06K 19/00

- (11) E 9372**
 (96) 07723636.2, 27.3.2007
 (97) 2004504, 8.12.2010
 (24) 8.12.2010
 (31) 102006014270, 102007002289
 (32) 28.3.2006, 16.1.2007
 (33) DE, DE
 (73) Giesecke & Devrient GmbH, München, DE;
 (72) DREYER Manfredo, Nersingen, DE;
 (74) Bušová Eva, JUDr., Bratislava, SK;
 (86) PCT/EP2007/002690
 (87) WO 2007/112884
**(54) Spôsob uloženia prenosného nosiča dát a obchod-
 ný balík na uloženie prenosného nosiča dát**

(51) B65D 41/00

- (11) E 9468**
 (96) 05771336.4, 29.7.2005
 (97) 1786694, 29.7.2009
 (24) 29.7.2009
 (31) 102004037023, 102004038144
 (32) 30.7.2004, 5.8.2004
 (33) DE, DE
 (73) Silgan Holdings Inc., Stamford CT, US;
 (72) DOBBELSTEIN Peter, Babenhausen, DE; PFROMM Carsten, Hannover, DE;
 (74) Hörmannová Zuzana, Ing., Bratislava, SK;
 (86) PCT/DE2005/001346
 (87) WO 2006/012872
**(54) "PRESS-TWIST" uzatváracie zariadenie pre zá-
 sobníky**

- (51) **B65D 43/00**
 (11) **E 9380**
 (96) 05791188.5, 23.9.2005
 (97) 1796981, 10.2.2010
 (24) 10.2.2010
 (31) 102004046677, 102004049225
 (32) 24.9.2004, 8.10.2004
 (33) DE, DE
 (73) Impress Group B.V., Deventer, NL;
 (72) KLOSS Uwe, Seesen, DE; KEILBERG Birger, Seesen, DE; HUBERT Manfred, Woltershausen, DE;
 (74) Hörmannová Zuzana, Ing., Bratislava, SK;
 (86) PCT/DE2005/001691
 (87) WO 2006/032264
 (54) **Uzáver zásobníka na uchovávanie tekutého nebezpečného materiálu**

- (51) **B65D 77/00**
 (11) **E 9339**
 (96) 05450003.8, 13.1.2005
 (97) 1559658, 2.3.2011
 (24) 2.3.2011
 (31) 1462004
 (32) 2.2.2004
 (33) AT
 (73) Constantia Teich GmbH, Weinburg, AT;
 (72) Niederer Andreas, Melk, AT; Nekula Lambert, Hofstetten, AT;
 (74) Bušová Eva, JUDr., Bratislava, SK;
 (54) **Dvojvrstvový uzatvárací element, vylisovaný v tvare vrchnáčika**

- (51) **B65D 81/00**
 (11) **E 9307**
 (96) 09151919.9, 22.8.2005
 (97) 2062831, 2.3.2011
 (24) 2.3.2011
 (31) 04019930
 (32) 23.8.2004
 (33) EP
 (73) Nestec S.A., Vevey, CH;
 (72) Denisart Jean-Paul, La Conversion, CH; Denisart Jean-Luc, Cully, CH; Mandralis Zenon Ioannis, Chexbres, CH; Benelmouffok Abdelmalek, Nyon, CH; Kaeser Thomas, Brent, CH;
 (74) Fajnorová Mária, Ing., Bratislava, SK;
 (54) **Kapsula na prípravu a dodanie nápoja vstrekaním tekutiny pod tlakom do kapsuly**

- (51) **B65D 81/00**
 (11) **E 9265**
 (96) 06005233.9, 23.1.2004
 (97) 1676786, 6.4.2011
 (24) 6.4.2011
 (31) 0301702
 (32) 24.1.2003
 (33) GB
 (73) Kraft Foods R&D, Inc., München, DE;
 (72) Halliday Andrew, Banbury, GB; Ballard Colin, Banbury, GB; Panesar Satwinder, Banbury, GB; Rendle Geoff, Banbury, GB; Gomez Maria, Banbury, GB;
 (74) Hörmannová Zuzana, Ing., Bratislava, SK;
 (54) **Spôsob prípravy nápojov**

- (51) **B65D 85/00**
 (11) **E 9306**
 (96) 07729783.6, 1.6.2007
 (97) 2029458, 9.3.2011
 (24) 9.3.2011
 (31) 06011671
 (32) 6.6.2006
 (33) EP
 (73) Nestec S.A., Vevey, CH;
 (72) DOLEAC Frédéric, Vaux et Chantegrue, FR; DENISART Jean-Paul, La Conversion, CH; DENISART Jean-Luc, Cully, CH; MANDRALIS Zenon Ioannis, Chexbres, CH; BENELMOUFFOK Abdelmalek, Nyon, CH;
 (74) Fajnorová Mária, Ing., Bratislava, SK;
 (86) PCT/EP2007/055382
 (87) WO 2007/141202
 (54) **Kapsula so zníženým odkvapkáváním**

- (51) **B65F 3/00**
 (11) **E 9309**
 (96) 06009483.6, 9.5.2006
 (97) 1748003, 9.3.2011
 (24) 9.3.2011
 (31) 102005034716
 (32) 26.7.2005
 (33) DE
 (73) Maier & Fabris GmbH, Tübingen, DE;
 (72) Maier Hans Jürgen, Tübingen, DE;
 (74) ŽOVICOVÁ & ŽOVIC IP, s. r. o., Bratislava, SK;
 (54) **Spôsob a zariadenie na prehládavanie odpadu po kovových zložkách**

- (51) **B65G 59/00, B65G 61/00, B21D 43/00, B65H 3/00**
 (11) **E 9291**
 (96) 08716450.5, 12.3.2008
 (97) 2195267, 2.3.2011
 (24) 2.3.2011
 (73) Schuler Automation GmbH & Co. KG, Hessdorf, DE;
 (72) DÖRNER Reiner, Eppingen, DE; POTTIEZ Joachim, Sulzfeld, DE;
 (74) Bušová Eva, JUDr., Bratislava, SK;
 (86) PCT/EP2008/001943
 (87) WO 2009/112050
 (54) **Zariadenie a spôsob na rozoberanie stohu doskových dielov**

- (51) **B65H 75/00, A47K 10/00**
 (11) **E 9403**
 (96) 08826101.1, 13.6.2008
 (97) 2167412, 22.12.2010
 (24) 22.12.2010
 (31) 0704233
 (32) 14.6.2007
 (33) FR
 (73) Georgia-Pacific France, Bois-Colombes, FR;
 (72) WALGENWITZ Hervé, Sierentz, FR; MARIETTA-TONDIN Julien, Marckolsheim, FR; PROBST Pierre, Ammerschwyr, FR; HOEFT Benoît, Bischwyr, FR;
 (74) Hörmannová Zuzana, Ing., Bratislava, SK;

- (86) PCT/FR2008/000826
(87) WO 2009/007551

(54) Jadro ako podpora zvitku papiera

(51) B66C 23/00

(11) E 9351

- (96) 03021298.9, 19.9.2003
(97) 1422187, 2.3.2011
(24) 2.3.2011
(31) 20214615 U
(32) 20.9.2002
(33) DE
(73) IMO Antriebseinheit GmbH, Gremsdorf, DE;
(72) Hubertus Frank, Höchstadt, DE;
(74) MAJLINGOVÁ & PARTNERS, s. r. o., Bratislava, SK;

(54) Otočný pohon

(51) C01B 17/00, B01J 8/00, B01J 10/00, B01J 19/00

(11) E 9311

- (96) 08701458.5, 14.1.2008
(97) 2125612, 30.3.2011
(24) 30.3.2011
(31) 07100589
(32) 16.1.2007
(33) EP
(73) BASF SE, Ludwigshafen, DE;
(72) WOELFERT Andreas, Bad Rappenau, DE; JACHOW Harald, Bensheim, DE; DRIESS Heinz, Ludwigshafen, DE;
(74) ŽOVICOVÁ & ŽOVIC IP, s. r. o., Bratislava, SK;

(86) PCT/EP2008/050333

(87) WO 2008/087110

(54) Reaktor a spôsob výroby sírovodíka

(51) C01B 17/00

(11) E 9384

- (96) 06716617.3, 13.2.2006
(97) 1863736, 9.2.2011
(24) 9.2.2011
(31) 05075350
(32) 11.2.2005
(33) EP
(73) Nederlandse Organisatie voor Toegepast-Natuurwetenschappelijk Onderzoek TNO, Delft, NL; Techno Invent Ingenieursbureau voor Milieutechniek B.V., Zoetermeer, NL;
(72) VAN GROENESTIJN Johannes Wouterus, Apeldoorn, NL; HAZEWINKEL Jacob Hendrik Obbo, Zoetermeer, NL; CREUSEN Raimond Johannes Maria, Amersfoort, NL; MEESTERS Koen Peter Henri, Amersfoort, NL;
(74) PATENTSERVIS BRATISLAVA, a. s., Bratislava, SK;

(86) PCT/NL2006/000074

(87) WO 2006/085763

(54) Spôsob opätovného získania kyseliny sírovej

(51) C03B 9/00

(11) E 9411

- (96) 07853120.9, 13.11.2007
(97) 2094614, 9.3.2011
(24) 9.3.2011
(31) 639931
(32) 15.12.2006
(33) US
(73) Owens-Brockway Glass Container Inc., Perrysburg, OH, US;
(72) MOHR Paul B., Waterville, OH, US;
(74) Čechvalová Dagmar, Bratislava, SK;
(86) PCT/US2007/023856
(87) WO 2008/073204

(54) Obracací mechanizmus pre stroj na tvarovanie sklenených výrobkov

(51) C03B 9/00

(11) E 9390

- (96) 02015826.7, 16.7.2002
(97) 1277707, 23.2.2011
(24) 23.2.2011
(31) 906848
(32) 17.7.2001
(33) US
(73) OWENS-BROCKWAY GLASS CONTAINER INC., Perrysburg, OH, US;
(72) Flynn Robin L., Waterville, OH, US;
(74) Čechvalová Dagmar, Bratislava, SK;

(54) Chladienie foriem sklenených výrobkov kvapalinou

(51) C03B 9/00

(11) E 9325

- (96) 06025226.9, 6.12.2006
(97) 1810954, 16.2.2011
(24) 16.2.2011
(31) 102006003330
(32) 23.1.2006
(33) DE
(73) Saint-Gobain Oberland AG, Bad Wurzach, DE;
(72) Moder Hans-Johst, Bad Wurzach-Haidgau, DE; Neubauer Dietmar, Bad Wurzach, DE; Zimmermann Harald, Bad Wurzach, DE; Harscher Josef, Bad Wurzach, DE;
(74) Bušová Eva, JUDr., Bratislava, SK;

(54) Sklářský stroj na výrobu obalového skla

(51) C05G 3/00, C08G 18/00

(11) E 9287

- (96) 07792681.4, 13.8.2007
(97) 2178811, 9.3.2011
(24) 9.3.2011
(73) Sumitomo Chemical Company, Limited, Tokyo, JP;
(72) WATANABE Atsushi, Nerima-ku, Tokyo, JP;
(74) Čechvalová Dagmar, Bratislava, SK;
(86) PCT/JP2007/066065
(87) WO 2009/022432

(54) Granula potiahnutá uretánovou živcou

(51) C07C 1/00, C07C 9/00**(11) E 9334**

(96) 05701134.8, 24.1.2005

(97) 1751078, 12.1.2011

(24) 12.1.2011

(31) 04003198, 04007144

(32) 12.2.2004, 25.3.2004

(33) EP, EP

(73) PAUL SCHERRER INSTITUT, Villigen PSI, CH;

(72) SEEMANN Martin, Wettingen, CH; BIOLLAZ Serge, Allschwil, CH; STUCKI Samuel, Nussbaumen, CH;

(74) Bušová Eva, JUDr., Bratislava, SK;

(86) PCT/EP2005/000637

(87) WO 2005/077865

(54) Spôsob syntetickej prípravy metánu**(51) C07C 209/00, C07C 211/00, B01J 31/00****(11) E 9262**

(96) 03029846.7, 24.12.2003

(97) 1437341, 23.2.2011

(24) 23.2.2011

(31) 10300125

(32) 7.1.2003

(33) DE

(73) LANXESS Deutschland GmbH, Leverkusen, DE;

(72) Kunz Klaus, Dr., Düsseldorf, DE; Haider Joachim, Dr., Köln, DE; Ganzer Dirk, Leverkusen, DE; Scholz Ulrich, Dr., Mülheim an der Ruhr, DE; Sicheneder Adolf, Dr., Hohenlockstedt, DE;

(74) Hörmannová Zuzana, Ing., Bratislava, SK;

(54) Spôsob prípravy nitrodifenylamínov**(51) C07C 209/00, C07C 211/00****(11) E 9314**

(96) 06844727.5, 1.12.2006

(97) 1963253, 5.1.2011

(24) 5.1.2011

(31) 304307

(32) 14.12.2005

(33) US

(73) CHEMTURA CORPORATION, Middlebury, CT, US;

(72) HOBBS Steven J., Wolcott, CT, US; MADABUSI Venkat, Naugatuck, CT, US; WANG Jin-yun, Cheshire, CT, US; STIEBER Joseph F., Prospect, CT, US;

(74) Belička Ivan, Ing., Banská Bystrica, SK;

(86) PCT/US2006/046066

(87) WO 2007/070263

(54) Alkylácia kruhu anilínu alebo anilínových derivátov pomocou iónovej kvapaliny**(51) C07D 209/00, C07D 401/00, A61K 31/00, A61P 29/00****(11) E 9473**

(96) 07017638.3, 21.12.2004

(97) 1860100, 2.3.2011

(24) 2.3.2011

(31) 200301923, 532593 P

(32) 23.12.2003, 23.12.2003

(33) DK, UM

(73) H. LUNDBECK A/S, Valby, DK;

(72) Kehler Jan, Lyngby, DK; Juhl Karsten, Greve, DK; Sejberg Jimmy, Rödovre, DK; Nørgaard Morten Bang, Lyngby, DK;

(74) MAJLINGOVÁ & PARTNERS, s. r. o., Bratislava, SK;

(54) 2-(1H-Indolylsulfanyl)-benzylamínové deriváty ako SSRI**(51) C07D 209/00, C07D 403/00, C07D 401/00, C07D 409/00, C07D 413/00, C07D 407/00, A61K 31/00, A61P 11/00****(11) E 9283**

(96) 08165755.3, 25.5.2004

(97) 2025670, 16.3.2011

(24) 16.3.2011

(31) 0301569, 0302305

(32) 27.5.2003, 27.8.2003

(33) SE, SE

(73) AstraZeneca AB, Södertälje, SE;

(72) Bonnert Roger, Loughborough, Leicestershire, GB; Mohammed Rukhsana, Loughborough, Leicestershire, GB;

(74) Čechvalová Dagmar, Bratislava, SK;

(54) Použitie derivátov kyseliny 3-fenyltio-1H-indol-1-octovej ako modulátorov aktivity receptora CRTh2**(51) C07D 211/00, A61K 31/00, A61P 25/00****(11) E 9352**

(96) 07764496.1, 15.6.2007

(97) 2044020, 4.5.2011

(24) 4.5.2011

(31) 200600816, 805009 P, 200700423

(32) 16.6.2006, 16.6.2006, 20.3.2007

(33) DK, US, DK

(73) H.Lundbeck A/S, Valby-Copenhagen, DK;

(72) BANG-ANDERSEN Benny, Copenhagen S, DK; FALDT André, Ishøj, DK; STENSBØL Tine Bryan, Värlose, DK; MILLER Silke, Monroe, New York, US; LOPEZ DE DIEGO Heidi, Nærum, DK;

(74) MAJLINGOVÁ & PARTNERS, s. r. o., Bratislava, SK;

(86) PCT/DK2007/050076

(87) WO 2007/144006

(54) Kryštalické formy 4-[2-(4-metylfenylsulfanyl)-fenyl]piperidínu s kombinovanou inhibíciou spätného vychytávania serotonínu a norepinefrínu na liečenie neuropatickej bolesti**(51) C07D 211/00, A61K 31/00, A61P 25/00****(11) E 9313**

(96) 07728049.3, 12.4.2007

(97) 2032534, 9.3.2011

(24) 9.3.2011

(31) 06380112, 486350

(32) 12.5.2006, 13.7.2006

(33) EP, US

(73) FAES FARMA, S.A., Bilbao Vizcaya, ES;

(72) ORJALES VENERO Aurelio, Leioa - Vizcaya, ES; MOSQUERA PESTAÑA Ramón, Leioa - Vizcaya, ES; PUMAR DURÁN M Carmen, Leioa - Vizcaya, ES; TOLEDO AVELLO Antonio, Leioa - Vizcaya, ES; CANAL MORI Gonzalo, Leioa - Vizcaya, ES; BORDELL MARTÍN Maravillas, Leioa - Vizcaya, ES;

(74) Belička Ivan, Ing., Banská Bystrica, SK;
 (86) PCT/EP2007/053582
 (87) WO 2007/131846
(54) 4-[(3-Fluorofenoxy)fenylmetyl]piperidín metán-sulfonát: použitie, proces syntézy a farmaceutické zlúčeniny

(51) C07D 213/00, C07D 401/00, C07D 413/00, A61K 31/00
(11) E 9336
 (96) 07824375.5, 31.10.2007
 (97) 2086939, 28.7.2010
 (24) 28.7.2010
 (31) 864303 P, 864247 P
 (32) 3.11.2006, 3.11.2006
 (33) US, US
 (73) AstraZeneca AB, Södertälje, SE;
 (72) MCCOULL William, Macclesfield, Cheshire, GB; PACKER Martin, Macclesfield, Cheshire, GB; SCOTT James Stewart, Macclesfield, Cheshire, GB; WHITTAMORE Paul Robert Owen, Macclesfield, Cheshire, GB;
 (74) Čechvalová Dagmar, Bratislava, SK;
 (86) PCT/GB2007/004131
 (87) WO 2008/053194
(54) Pyridínkarboxamidy ako inhibítory 11-beta-HSD1

(51) C07D 239/00
(11) E 9284
 (96) 03784274.7, 7.8.2003
 (97) 1539711, 9.3.2011
 (24) 9.3.2011
 (31) 0218781
 (32) 13.8.2002
 (33) GB
 (73) AstraZeneca UK Limited, London, GB;
 (72) HORBURY John, Bristol, Avon, GB; TAYLOR Nigel Philip, Macclesfield, Cheshire, GB;
 (74) Čechvalová Dagmar, Bratislava, SK;
 (86) PCT/GB2003/003463
 (87) WO 2004/014872
(54) Spôsob prípravy vápenatej soli rosuvastatínu

(51) C07D 271/00, A61K 31/00, A61P 25/00
(11) E 9436
 (96) 08843687.8, 14.10.2008
 (97) 2205575, 16.3.2011
 (24) 16.3.2011
 (31) 984118 P
 (32) 31.10.2007
 (33) US
 (73) Bristol-Myers Squibb Company, Princeton, NJ, US;
 (72) STARRETT JR. John E., Wallingford, Connecticut, US; GILLMAN Kevin W., Wallingford, Connecticut, US; OLSON Richard E., Wallingford, Connecticut, US;
 (74) PATENTSERVIS BRATISLAVA, a. s., Bratislava, SK;
 (86) PCT/US2008/079798
 (87) WO 2009/058552
(54) Nová α -(N-sulfónamido) acetamidová zlúčenina ako inhibítor produkcie β -amyloidného peptidu

(51) C07D 311/00, B01D 3/00, F25J 3/00
(11) E 9450
 (96) 05779332.5, 13.8.2005
 (97) 1778664, 23.3.2011
 (24) 23.3.2011
 (31) 136504
 (32) 19.8.2004
 (33) CH
 (73) DSM IP Assets B.V., Heerlen, NL;
 (72) HERGUIJUELA Juan, Auggen, DE; PIETZONKA Werner, Therwil, CH; WILDERMANN Angela, Bad Säckingen, DE; WOLF Thomas, Rheinfelden, DE;
 (74) Čechvalová Dagmar, Bratislava, SK;
 (86) PCT/EP2005/008822
 (87) WO 2006/018256
(54) Spôsob rektifikácie acetátu vitamínu E

(51) C07D 401/00, A61K 31/00, A61P 29/00
(11) E 9366
 (96) 04729106.7, 23.4.2004
 (97) 1622892, 9.3.2011
 (24) 9.3.2011
 (31) MI20030972
 (32) 15.5.2003
 (33) IT
 (73) Aziende Chimiche Riunite Angelini Francesco A.C.R.A.F. S.p.A., Roma, IT;
 (72) ALISI Maria Alessandra, Roma, IT; CAZZOLLA Nicola, Albano Laziale, IT; FURLOTTI Guido, Roma, IT; GUGLIELMOTTI Angelo, Roma, IT; POLENZANI Lorenzo, Grottaferrata, IT;
 (74) Bušová Eva, JUDr., Bratislava, SK;
 (86) PCT/EP2004/004390
 (87) WO 2004/101548
(54) Indazoly s analgetickou účinnosťou

(51) C07D 401/00, A61K 31/00, A61P 25/00
(11) E 9433
 (96) 07858987.6, 3.12.2007
 (97) 2125786, 16.3.2011
 (24) 16.3.2011
 (31) 871260 P
 (32) 21.12.2006
 (33) US
 (73) Pfizer Products Inc., Groton, CT, US;
 (72) VORHOEST Patrick Robert, Groton, CT, US; PROULX Caroline, Groton, CT, US;
 (74) Tomeš Pavol, Ing., Bratislava, SK;
 (86) PCT/IB2007/003819
 (87) WO 2008/084299
(54) Sukcinátová soľ 2-((4-(1-Metyl-4-(Pyridín-4-YL)-1H-Pyrazol-3-YL)-Fenoxy)Metyl)Chinolínu

(51) C07D 405/00, A61K 31/00, A61P 25/00
(11) E 9290
 (96) 08741778.8, 6.5.2008
 (97) 2155731, 23.2.2011
 (24) 23.2.2011
 (31) 0708818
 (32) 8.5.2007
 (33) GB

- (73) Bial-Portela & CA, S.A., S. Mamede do Coronado, PT;
 (72) SOARES DA SILVA Patrício Manuel Vieira Araújo, Porto, PT; LEARMONTH David Alexander, Alfena, PT; BELIAEV Alexander, Mindelo, PT;
 (74) Bušová Eva, JUDr., Bratislava, SK;
 (86) PCT/PT2008/000019
 (87) WO 2008/136695
(54) Deriváty 1,3-dihydroimidazol-2-tiónu ako inhibítory dopamín- β -hydroxylázy

(51) C07D 407/00, C07D 409/00, C07D 215/00

(11) E 9340

(96) 08765545.2, 6.6.2008

(97) 2152699, 23.2.2011

(24) 23.2.2011

(31) 2007150819

(32) 6.6.2007

(33) JP

(73) Otsuka Pharmaceutical Co., Ltd., Tokyo, JP;

(72) OTSUBO Kenji, Osaka-shi Osaka, JP; OCHI Yujii, Osaka-shi Osaka, JP; NAKAI Masami, Osaka-shi Osaka, JP; MORI Atsushi, Osaka-shi Osaka, JP;

(74) PATENTSERVIS BRATISLAVA, a. s., Bratislava, SK;

(86) PCT/JP2008/060804

(87) WO 2008/150029

(54) Chinolónová zlúčenina a farmaceutická kompozícia

(51) C07D 413/00, C07D 417/00, A61K 31/00, A61P 37/00

(11) E 9388

(96) 08840589.9, 17.10.2008

(97) 2201006, 9.3.2011

(24) 9.3.2011

(31) 07020396

(32) 18.10.2007

(33) EP

(73) Dompé S.p.a., L'aquila, IT;

(72) MORICONI Alessio, L'aquila, IT; ARAMINI Andrea, L'aquila, IT;

(74) Fajnorová Mária, Ing., Bratislava, SK;

(86) PCT/EP2008/064023

(87) WO 2009/050258

(54) (R)-4-(heteroaryl)fenyletylové deriváty a farmaceutické kompozície s ich obsahom

(51) C07D 487/00, A61K 31/00, A61P 35/00, A61P 25/00

(11) E 9271

(96) 02781589.3, 25.11.2002

(97) 1451192, 9.2.2011

(24) 9.2.2011

(31) 338984 P

(32) 6.12.2001

(33) US

(73) Pfizer Products Inc., Groton, CT, US;

(72) FLANAGAN Mark Edward, Groton, CT, US; LI Zheng Jane, Groton, CT, US;

(74) Tomeš Pavol, Ing., Bratislava, SK;

(86) PCT/IB2002/004948

(87) WO 2003/048162

(54) Nová kryštalická zlúčenina

(51) C07D 489/00

(11) E 9404

(96) 05730345.5, 30.3.2005

(97) 1730151, 9.3.2011

(24) 9.3.2011

(31) 557492 P, 601534 P, 620072 P, 648625 P, 651778 P

(32) 30.3.2004, 13.8.2004, 18.10.2004, 31.1.2005, 10.2.2005

(33) US, US, US, US, US

(73) EURO-CELTIQUE S.A., Luxembourg, LU;

(72) CHAPMAN Robert, Downingtown, PA, US; RIDER Lonn S., Foster, RI, US; HONG Qi, Sharon, MA, US; KYLE Donald, Newtown, PA, US; KUPPER Robert, East Greenwich, RI, US;

(74) Bušová Eva, JUDr., Bratislava, SK;

(86) PCT/US2005/010666

(87) WO 2005/097801

(54) Spôsob výroby oxykodón hydrochloridu s obsahom menej než 25 ppm 14-hydroxykodeinónu

(51) C07D 495/00

(11) E 9296

(96) 08773248.3, 8.7.2008

(97) 2176269, 9.3.2011

(24) 9.3.2011

(31) 20070456

(32) 9.7.2007

(33) CZ

(73) Zentiva, k.s., Praha, CZ;

(72) ŠTĚPÁNKOVÁ Hana, Český Brod, CZ; HÁJÍČEK Josef, Praha, CZ;

(74) ROTT, RŮŽIČKA & GUTTMANN, Bratislava, SK;

(86) PCT/CZ2008/000079

(87) WO 2009/006859

(54) Spôsob výroby 5-[2-cyklopropyl-1-(2-fluórfe-nyl)-2-oxoetyl]-4,5,6,7-tetrahydrotieno[3,2-c]-pyridín-2-yl acetátu (prasugrelu)

(51) C07J 3/00, C07J 63/00, A61K 31/00, A61P 9/00

(11) E 9315

(96) 07729767.9, 31.5.2007

(97) 2032593, 2.2.2011

(24) 2.2.2011

(31) 06116001

(32) 23.6.2006

(33) EP

(73) SIGMA-TAU Industrie Farmaceutiche Riunite S.p.A., Roma, IT;

(72) CERRI Alberto, Milan, IT; MORO Barbara, Vitore Olona (MI), IT; TORRI Maco, Rho (MI), IT; CARZANA Giulio, Milan, IT; BIANCHI Giuseppe, Milan, IT; FERRANDI Mara, Milan, IT; FERRARI Patrizia, Varese, IT; ZAPPAVIGNA Maria Pia, Magenta (MI), IT; BANFI Leonardo, Novate Milanese (MI), IT; GIACALONE Giuseppe, Novara, IT;

(74) Belička Ivan, Ing., Banská Bystrica, SK;

(86) PCT/EP2007/055366

(87) WO 2007/147713

(54) Aminoderiváty B-homoandrostanov a B-heteroandrostanov

(51) C07K 14/00, C12N 15/00**(11) E 9355**

- (96) 04735010.3, 27.5.2004
 (97) 1626985, 23.2.2011
 (24) 23.2.2011
 (31) 10324447
 (32) 28.5.2003
 (33) DE
 (73) Scil proteins GmbH, Halle/Saale, DE;
 (72) FIEDLER Markus, Dr., Halle, DE; FIEDLER Ulrike, Halle, DE; RUDOLPH Rainer, Halle (Saale), DE;
 (74) ROTT, RŮŽIČKA & GUTTMANN, Bratislava, SK;
 (86) PCT/EP2004/005730
 (87) WO 2004/106368

(54) Tvorba umělých vazbových proteinů na základě ubiquitinových proteinů**(51) C07K 14/00, A61K 38/00****(11) E 9353**

- (96) 06727006.6, 4.5.2006
 (97) 1877435, 16.2.2011
 (24) 16.2.2011
 (31) 678066 P
 (32) 4.5.2005
 (33) US
 (73) Zealand Pharma A/S, Glostrup, DK;
 (72) LARSEN Bjarne Due, Himmelev Roskilde, DK; PETERSEN Yvette Miata, Bagsaerd, DK; EBBE-HÖJ Kirsten, Nærum, DK;
 (74) MAJLINGOVÁ & PARTNERS, s. r. o., Bratislava, SK;
 (86) PCT/GB2006/001633
 (87) WO 2006/117565

(54) Analógy glukagónu podobného peptidu-2(GLP-2)**(51) C07K 16/00, A61K 39/00, C12N 5/00, C07H 21/00, G01N 33/00****(11) E 9467**

- (96) 03789713.9, 15.10.2003
 (97) 1551876, 16.3.2011
 (24) 16.3.2011
 (31) 418828 P, 485986 P
 (32) 16.10.2002, 10.7.2003
 (33) US, US
 (73) Purdue Pharma L.P., Stamford, CT, US;
 (72) ALBONE Earl F., Blue Bell, PA, US; SOLTIS Daniel A., Belle Mead, NJ, US;
 (74) Litvákova Lenka, Ing., Bratislava, SK;
 (86) PCT/US2003/032945
 (87) WO 2004/035537

(54) Protílátky, ktoré viažu bunkovo asociované CA 125/0772P a spôsoby ich použitia**(51) C07K 16/00, A61K 39/00, A61P 31/00, C12N 15/00, C12N 5/00****(11) E 9474**

- (96) 05747901.6, 26.5.2005
 (97) 1749029, 9.3.2011
 (24) 9.3.2011
 (31) PCT/EP2004/050943, 575023 P, PCT/EP2004/051661, PCT/EP2004/052286, PCT/EP2004/052772, PCT/EP2005/050310, PCT/EP2005/050953

- (32) 27.5.2004, 27.5.2004, 29.7.2004, 23.9.2004, 3.11.2004, 25.1.2005, 3.3.2005

(33) EP, US, EP, EP, EP, EP, EP

- (73) Crucell Holland B.V., Leiden, NL;
 (72) BAKKER Alexander Berthold Hendrik, Hillegom, NL; MARISSEN Willem Egbert, Woerden, NL; KRAMER Robert Arjen, Utrecht, NL; DE KRUIF Cornelis Adriaan, De Bilt, NL;
 (74) Čechvalová Dagmar, Bratislava, SK;
 (86) PCT/EP2005/052410
 (87) WO 2005/118644

(54) Ľudské väzbové molekuly schopné neutralizovať vírus besnoty a ich použitie**(51) C07K 16/00****(11) E 9347**

- (96) 07858450.5, 15.10.2007
 (97) 2079482, 23.2.2011
 (24) 23.2.2011
 (31) 0609135
 (32) 18.10.2006
 (33) FR
 (73) Pierre Fabre Medicament, Boulogne-Billancourt, FR;
 (72) HAEUW Jean-François, Beaumont, FR; GOETSCH Liliane, AYZE, FR;
 (74) Čechvalová Dagmar, Bratislava, SK;
 (86) PCT/FR2007/001688
 (87) WO 2008/049990

(54) Použitie protilátky anti-CD151 na liečbu rakoviny**(51) C08G 18/00, A01N 25/00****(11) E 9413**

- (96) 07768163.3, 28.6.2007
 (97) 2160427, 23.3.2011
 (24) 23.3.2011
 (73) Sumitomo Chemical Company, Limited, Tokyo, JP;
 (72) WATANABE Atsushi, Nerima-ku, Tokyo, JP;
 (74) Čechvalová Dagmar, Bratislava, SK;
 (86) PCT/JP2007/063412
 (87) WO 2009/001477

(54) Granula potiahnutá uretánovou živickou**(51) C08J 7/00, F16C 33/00, C08J 5/00****(11) E 9464**

- (96) 08709393.6, 13.2.2008
 (97) 2118181, 30.3.2011
 (24) 30.3.2011
 (31) 0702795
 (32) 13.2.2007
 (33) GB
 (73) Whitford Ltd., Runcorn, GB;
 (72) MELVILLE Andrew J., Cheshire, GB; TOPPING David J., Merseyside, GB; WILLIS David P., Downingtown, Pennsylvania, US;
 (74) Hörmannová Zuzana, Ing., Bratislava, SK;
 (86) PCT/GB2008/000499
 (87) WO 2008/099173

(54) Súčiastky ložiska a spôsoby nanášania prísad, predovšetkým fluórpolymerov, na celulózu

- (51) **C08J 11/00**
 (11) **E 9288**
 (96) 08785504.5, 12.8.2008
 (97) 2178956, 19.1.2011
 (24) 19.1.2011
 (31) 07015940
 (32) 14.8.2007
 (33) EP
 (73) DSM IP Assets B.V., Heerlen, NL; Rubber-Regen LLP, Tounton, GB;
 (72) DEES Michiel Jan, Bunde, NL; HOUGH Philip James, Herefordshire, GB;
 (74) Čechvalová Dagmar, Bratislava, SK;
 (86) PCT/EP2008/006626
 (87) WO 2009/021715
 (54) **Devulkanizácia kaučuku**
-
- (51) **C09D 177/00**
 (11) **E 9308**
 (96) 08157422.0, 2.6.2008
 (97) 2130882, 12.1.2011
 (24) 12.1.2011
 (73) Deceuninck NV, Hooglede-Gits, BE;
 (72) Grymonprez Wim Maurits Ivo, Roeselare, BE; Tallaire Francky, Dadizele, BE; Michel Philippe, St. Martin de Mont, FR; Gouy Jean Jacques, Besamorel, FR; Bichet Pascale, Lyon, FR; Delorme Robert, Corbas, FR;
 (74) Bachratá Magdaléna, Mgr., Bratislava, SK;
 (54) **Lak alebo farba**
-
- (51) **C10B 25/00**
 (11) **E 9293**
 (96) 02787814.9, 26.11.2002
 (97) 1453936, 23.3.2011
 (24) 23.3.2011
 (31) 10161659
 (32) 14.12.2001
 (33) DE
 (73) DMT GmbH & Co. KG, Essen, DE;
 (72) GIERTZ Hans-Josef, Ratingen, DE; RUTHEMANN Klaus Dieter, Gelsenkirchen, DE; GEORGE Jürgen, Bochum, DE; LIESEWITZ Franz, Mülheim a. d. Ruhr, DE; SCHRÖDER Horst, Dortmund, DE; CYRIS Friedrich Wilhelm, Duisburg, DE;
 (74) Bušová Eva, JUDr., Bratislava, SK;
 (86) PCT/EP2002/013259
 (87) WO 2003/052027
 (54) **Dvere koksárenskej pece s membránou**
-
- (51) **C12N 1/00, C12P 1/00, A61K 35/00**
 (11) **E 9275**
 (96) 05721580.8, 22.3.2005
 (97) 1751273, 16.2.2011
 (24) 16.2.2011
 (31) 2004901919
 (32) 8.4.2004
 (33) AU
 (73) Astellas Pharma Inc., Tokyo, JP;
 (72) OTSUKA Takanao, Okayama-shi, Okayama, JP; UEDA Hirotsugu, Tokyo, JP; FUJIE Keiko, Tokyo, JP; MURAMATSU Hideyuki, Tokyo, JP; HASHIMOTO Michizane, Tokyo, JP; TAKASE Shigehiro, Tokyo, JP;
-
- (74) PATENTSERVIS BRATISLAVA, a. s., Bratislava, SK;
 (86) PCT/JP2005/005653
 (87) WO 2005/097973
 (54) **Zlúčenina WS727713**
-
- (51) **C12N 1/00, C02F 3/00**
 (11) **E 9409**
 (96) 07731332.8, 20.4.2007
 (97) 2018417, 2.3.2011
 (24) 2.3.2011
 (31) 0603792
 (32) 27.4.2006
 (33) FR
 (73) Eco Solution, Romainville, FR;
 (72) DA COSTA Alexandre, Savigny le Temple, FR;
 (74) Čechvalová Dagmar, Bratislava, SK;
 (86) PCT/FR2007/000669
 (87) WO 2007/128897
 (54) **Nový mikroorganizmus na čistenie odpadových vôd a príslušný spôsob**
-
- (51) **C12N 5/00, C07K 14/00**
 (11) **E 9304**
 (96) 05857769.3, 28.10.2005
 (97) 1807504, 23.2.2011
 (24) 23.2.2011
 (31) 04105451, 624885 P
 (32) 2.11.2004, 4.11.2004
 (33) EP, US
 (73) ARES TRADING S.A., Aubonne, CH;
 (72) CASATORRES HERNANDEZ José, Tres Cantos, ES; MARTIN PIERA Carlos, Madrid, ES;
 (74) MAJLINGOVÁ & PARTNERS, s. r. o., Bratislava, SK;
 (86) PCT/EP2005/055637
 (87) WO 2006/108455
 (54) **Bezsérové bunkové kultivačné médium pre cicavčie bunky**
-
- (51) **C12N 5/00**
 (11) **E 9400**
 (96) 05764069.0, 27.7.2005
 (97) 1773987, 23.3.2011
 (24) 23.3.2011
 (31) NA20040043
 (32) 28.7.2004
 (33) IT
 (73) Teslab S.r.l., Napoli, IT;
 (72) Carinci Francesco, Bologna, IT; D'Aquino Riccardo, Napoli, IT; De Rosa Alfredo, Napoli, IT; Graziano Antonio, Napoli, IT; Laino Gregorio, Torre del Greco, IT; Papaccio Gianpaolo, Napoli, IT;
 (74) Fajnorová Mária, Ing., Bratislava, SK;
 (86) PCT/EP2005/008136
 (87) WO 2006/010600
 (54) **Kmeňové bunky získané z drene mliečnych alebo trvalých zubov a zo zubných zárodokov, ktoré sú schopné produkovať humánne kostné tkanivo**
-

- (51) **C12N 15/00, C07K 14/00, C07K 16/00, A61K 31/00, A61K 38/00, A61K 39/00, C12Q 1/00, G01N 33/00**
 (11) **E 9327**
 (96) 03730791.5, 3.6.2003
 (97) 1513934, 2.3.2011
 (24) 2.3.2011
 (31) 386985 P, 415209 P, 451013 P
 (32) 6.6.2002, 30.9.2002, 28.2.2003
 (33) US, US, US
 (73) Oncotherapy Science, Inc., Kanagawa, JP;
 (72) NAKAMURA Yusuke, Yokohama-shi, Kanagawa, JP; FURUKAWA Yoichi, Kawasaki-shi, Kanagawa, JP; TAHARA Hideaki, Toshima-ku, Tokyo, JP; TSUNODA Takuya, Minato-ku, Tokyo, JP;
 (74) PATENTSERVIS BRATISLAVA, a. s., Bratislava, SK;
 (86) PCT/JP2003/007006
 (87) WO 2003/104275
 (54) **Gény a polypeptidy týkajúce sa rakoviny hrubého čreva u ľudí**

- (51) **C12N 15/00, A61K 48/00, A61K 31/00, C07H 21/00, A61P 21/00**
 (11) **E 9267**
 (96) 05754344.9, 28.6.2005
 (97) 1766010, 16.2.2011
 (24) 16.2.2011
 (31) 2004903474
 (32) 28.6.2004
 (33) AU
 (73) THE UNIVERSITY OF WESTERN AUSTRALIA, Crawley, Western Australia, AU;
 (72) WILTON Stephen Donald, Applecross, Western Australia, AU; FLETCHER Sue, Bayswater, Western Australia, AU; MCCLOREY Graham, Bayswater, Western Australia, AU;
 (74) Tomeš Pavol, Ing., Bratislava, SK;
 (86) PCT/AU2005/000943
 (87) WO 2006/000057
 (54) **Antisense oligonukleotidy pre vyvolanie pre-skročenia exónu a spôsoby ich použitia**

- (51) **C12N 15/00, C07K 14/00, C12R 1/00**
 (11) **E 9412**
 (96) 05822785.1, 13.12.2005
 (97) 1828384, 23.3.2011
 (24) 23.3.2011
 (31) 102004061696
 (32) 22.12.2004
 (33) DE
 (73) Evonik Degussa GmbH, Essen, DE;
 (72) HANS Stephan, Osnabrück, DE; BATHE Brigitte, Salzkotten, DE; THIERBACH Georg, Bielefeld, DE;
 (74) Čechvalová Dagmar, Bratislava, SK;
 (86) PCT/EP2005/013372
 (87) WO 2006/066758
 (54) **Mutant proB génu z koryneformných baktérií**

- (51) **C12N 15/00, C12N 9/00, C07F 9/00, C12P 13/00, C12P 17/00**
 (11) **E 9285**
 (96) 03704795.8, 14.2.2003
 (97) 1481068, 2.2.2011
 (24) 2.2.2011
 (31) 0204484, 0223359
 (32) 26.2.2002, 8.10.2002
 (33) GB, GB
 (73) Syngenta Limited, Guildford, Surrey, GB;
 (72) HAWKES Timothy R., Bracknell, Berks, GB; MITCHELL Glynn, Bracknell, Berks, GB; HADFIELD Stephen Thomas, Bracknell, Berks, GB; THOMPSON Paul Anthony, Bracknell, Berks, GB; VINER Russell, Bracknell, Berks, GB; ZHANG Yan, Research Triangle Park, NC, US;
 (74) Čechvalová Dagmar, Bratislava, SK;
 (86) PCT/GB2003/000683
 (87) WO 2003/072792
 (54) **Spôsob selektívnej produkcie rastlín so samičou a samičou sterilitou**

- (51) **C12P 7/00, C12P 41/00, C12P 13/00**
 (11) **E 9361**
 (96) 06819032.1, 14.12.2006
 (97) 1963516, 23.2.2011
 (24) 23.2.2011
 (31) 20272005
 (32) 19.12.2005
 (33) AT
 (73) IEP GmbH, Wiesbaden, DE;
 (72) GUPTA Antje, Wiesbaden, DE; BOBKOVÁ Mária, Wiesbaden, DE; TSCHENTSCHER Anke, Eltville-Hattenheim, DE;
 (74) PATENTSERVIS BRATISLAVA, a. s., Bratislava, SK;
 (86) PCT/EP2006/012037
 (87) WO 2007/073875
 (54) **Spôsob enantioselektívnej enzymatickej redukcie hydroxyketónových zlúčenín**

- (51) **C12P 21/00, C07K 19/00, C07K 14/00, A61K 38/00, C12N 15/00, C12N 1/00, C12N 5/00**
 (11) **E 9438**
 (96) 08773567.6, 20.6.2008
 (97) 2173890, 16.3.2011
 (24) 16.3.2011
 (31) 07012219, 71705
 (32) 21.6.2007, 14.5.2008
 (33) EP, US
 (73) Technische Universität München, München, DE;
 (72) SKERRA Arne, Freising, DE; THEOBALD Ina, Freising, DE; SCHLAPSCHY Martin, Freising, DE;
 (74) PATENTSERVIS BRATISLAVA, a. s., Bratislava, SK;
 (86) PCT/EP2008/005020
 (87) WO 2008/155134
 (54) **Biologicky aktívne proteíny majúce zvýšenú in vivo a/alebo in vitro stabilitu**

(51) C12P 21/00, C07K 14/00**(11) E 9374**

- (96) 06725404.5, 29.3.2006
 (97) 1863920, 1.12.2010
 (24) 1.12.2010
 (31) 05102475
 (32) 29.3.2005
 (33) EP
 (73) Octapharma AG, Lachen, CH;
 (72) WINGE Stefan, Arsta, SE;
 (74) Bušová Eva, JUDr., Bratislava, SK;
 (86) PCT/EP2006/061148
 (87) WO 2006/103258

(54) Spôsob zlepšenej izolácie rekombinantne tvorených proteínov**(51) C12P 21/00****(11) E 9359**

- (96) 08161630.2, 1.8.2008
 (97) 2149609, 23.3.2011
 (24) 23.3.2011
 (73) OLON S.p.A., Rodano (MI), IT;
 (72) Bertetti Gianluca, Rodano (MI), IT; Malcangi Antonella, Rodano (MI), IT; Muraca Roberto, Rodano (MI), IT; Trione Guido, Rodano (MI), IT; Rossi Alessia, Rodano (MI), IT;
 (74) Fajnorová Mária, Ing., Bratislava, SK;

(54) Zlepšený spôsob výroby daptomycínu**(51) C23C 4/00, C23C 24/00, B05B 7/00****(11) E 9427**

- (96) 08761417.8, 3.7.2008
 (97) 2171118, 30.3.2011
 (24) 30.3.2011
 (31) 200700334
 (32) 5.7.2007
 (33) BE
 (73) FIB-SERVICES INTELLECTUAL S.A., Luxembourg, LU;
 (72) DI LORETO Osvaldo, Boussu, BE;
 (74) Hörmannová Zuzana, Ing., Bratislava, SK;
 (86) PCT/EP2008/058565
 (87) WO 2009/004053

(54) Spôsob a zariadenie na striekanie práškoveho materiálu v nosnom plyne**(51) C23C 16/00****(11) E 9437**

- (96) 07858599.9, 16.10.2007
 (97) 2089560, 16.3.2011
 (24) 16.3.2011
 (31) 0654415
 (32) 20.10.2006
 (33) FR
 (73) H.E.F., Andrézieux-Bouthéon, FR;
 (72) MAURIN-PERRIER Philippe, Saint Marcellin En Forez, FR; LEDRAPPIER Florent, Saint Etienne, FR; HOUZE Laurent, Saint Etienne, FR;
 (74) PATENTSERVIS BRATISLAVA, a. s., Bratislava, SK;
 (86) PCT/FR2007/052173
 (87) WO 2008/047044

(54) Súčiastka v klznom kontakte v režime mazania pokrytá tenkou vrstvou**(51) C23C 22/00, C10M 173/00, B21D 22/00****(11) E 9270**

- (96) 06847093.9, 20.12.2006
 (97) 1963545, 17.11.2010
 (24) 17.11.2010
 (31) 05292773
 (32) 22.12.2005
 (33) EP
 (73) ArcelorMittal France, Saint Denis, FR; TOTAL RAFFINAGE MARKETING, Puteaux, FR;
 (72) DERULE Hervé, Montoy Flanville, FR; RACHIELE Lydia, Rombas, FR; JACQUES Sophie, Le Creusot, FR; GENET Nicole, Villeurbanne, FR; STEINMETZ Jean, Laxou, FR; ROCCA Emmanuel, Maillleoy, FR;
 (74) Tomeš Pavol, Ing., Bratislava, SK;
 (86) PCT/FR2006/002814
 (87) WO 2007/077336

(54) Spôsob spracovania kovových povrchov karboxyláciou, použitie tohto spôsobu na dočasnú ochranu proti korózii a spôsob výroby takto karboxylovaného plechu**(51) C23C 22/00****(11) E 9303**

- (96) 04028997.7, 7.12.2004
 (97) 1550740, 9.3.2011
 (24) 9.3.2011
 (31) 745539
 (32) 29.12.2003
 (33) US
 (73) Henkel AG & Co. KGaA, Düsseldorf, DE;
 (72) Schenzle Bernd, Heidelberg, DE; Sienkowski Michael L., Warren, Michigan, US; Goodreau Bruce H., Romeo, MI, US;
 (74) MAJLINGOVÁ & PARTNERS, s. r. o., Bratislava, SK;

(54) Viackrokový spôsob konverzného povlakovania**(51) C23C 24/00, B23P 6/00****(11) E 9451**

- (96) 06009567.6, 9.5.2006
 (97) 1816235, 16.3.2011
 (24) 16.3.2011
 (31) 102006003818
 (32) 26.1.2006
 (33) DE
 (73) Linde AG, München, DE;
 (72) Heinrich Peter, Germering, DE; Krömmer Werner, Landshut, DE;
 (74) Čechvalová Dagmar, Bratislava, SK;

(54) Spôsob opracovania chybných miest na odliatkoch**(51) C25C 3/00****(11) E 9418**

- (96) 06007808.6, 13.4.2006
 (97) 1845174, 2.3.2011
 (24) 2.3.2011
 (73) SGL Carbon SE, Wiesbaden, DE;
 (72) Beghein Philippe, Passy, FR; Hiltmann Frank Dr., Kriftel, DE;
 (74) Bušová Eva, JUDr., Bratislava, SK;

(54) Katódy pre hliníkový elektrolytický článok s nerovinným tvarom štrbín

- (51) **C25C 3/00**
 (11) **E 9266**
 (96) 06356042.9, 11.4.2006
 (97) 1845175, 16.2.2011
 (24) 16.2.2011
 (73) ALUMINIUM PECHINEY, Voreppe, FR;
 (72) Girault Guillaume, Newcastle, NSW, AU; Cantin Philippe, St Jean de Maurienne, FR;
 (74) Hörmannová Zuzana, Ing., Bratislava, SK;
 (54) **Systém a spôsob zberu efluentov z elektrolytického článku**
-
- (51) **C25D 3/00, C25D 21/00, C02F 1/00**
 (11) **E 9343**
 (96) 04027712.1, 23.11.2004
 (97) 1533399, 16.2.2011
 (24) 16.2.2011
 (31) 10355077
 (32) 24.11.2003
 (33) DE
 (73) Walter Hillebrand GmbH & Co. Galvanotechnik, Wickede/Ruhr, DE;
 (72) Hillebrand Ernst-Walter, Wickede/Ruhr, DE; Klos Klaus-Peter, Dr., Trebur, DE; Morgenstern Karl, Iserlohn, DE;
 (74) Hörmannová Zuzana, Ing., Bratislava, SK;
 (54) **Spôsob prevádzky alkalického zinkoniklového kúpeľa, s nízkym obsahom odpadovej vody**
-
- (51) **D01F 6/00**
 (11) **E 9280**
 (96) 04820163.6, 3.12.2004
 (97) 1696056, 9.2.2011
 (24) 9.2.2011
 (31) 2003414574, 2004003564, 2004092305, 2004201430
 (32) 12.12.2003, 9.1.2004, 26.3.2004, 8.7.2004
 (33) JP, JP, JP, JP
 (73) Toyo Boseki Kabushiki Kaisha, Osaka-shi, Osaka, JP;
 (72) SAKAMOTO Godo, Ohtsu-shi, Shiga, JP; KITAGAWA Tooru, Ohtsu-shi, Shiga, JP; OHTA Yasuo, Ohtsu-shi, Shiga, JP; FUKUSHIMA Yasunori, Ohtsu-shi, Shiga, JP; MURASE Hiroki, Ohtsu-shi, Shiga, JP;
 (74) PATENTSERVIS BRATISLAVA, a. s., Bratislava, SK;
 (86) PCT/JP2004/018004
 (87) WO 2005/056892
 (54) **Vysoko pevné polyetylénové vlákno**
-
- (51) **D04B 9/00, D04B 15/00**
 (11) **E 9444**
 (96) 08790060.1, 15.7.2008
 (97) 2171142, 2.2.2011
 (24) 2.2.2011
 (31) BS20070104
 (32) 24.7.2007
 (33) IT
 (73) SANTONI S.p.A., Brescia, IT;
 (72) LONATI Ettore, Brescia, IT; LONATI Tiberio, Brescia, IT; LONATI Fausto, Brescia, IT;
 (74) Fajnorová Mária, Ing., Bratislava, SK;
-
- (51) **D04H 13/00, B29C 70/00, B32B 5/00**
 (11) **E 9462**
 (96) 08751200.0, 14.5.2008
 (97) 2145036, 9.3.2011
 (24) 9.3.2011
 (31) 0755073, 0757334
 (32) 15.5.2007, 3.9.2007
 (33) FR, FR
 (73) Chomarat Gilbert, Cognoy, CH;
 (72) Chomarat Gilbert, Cognoy, CH;
 (74) Hörmannová Zuzana, Ing., Bratislava, SK;
 (86) PCT/IB2008/051905
 (87) WO 2008/139423
 (54) **Textilná výstuž a spôsob jej výroby**
-
- (51) **D06F 17/00, D06F 18/00, A47G 25/00, D06F 58/00, D06F 69/00, D06F 73/00**
 (11) **E 9324**
 (96) 08845668.6, 7.10.2008
 (97) 2209936, 16.2.2011
 (24) 16.2.2011
 (31) BS20070168
 (32) 31.10.2007
 (33) IT
 (73) Zaglio Sergio, Castiglione Delle Stiviere, Mantova, IT;
 (72) Zaglio Sergio, Castiglione Delle Stiviere, Mantova, IT;
 (74) Kastler Anton, Bratislava, SK;
 (86) PCT/IT2008/000637
 (87) WO 2009/057177
 (54) **Prístroj na čistenie, pranie, sušenie a žehlenie bielizne a odevov**
-
- (51) **D06F 37/00**
 (11) **E 9318**
 (96) 05425101.2, 25.2.2005
 (97) 1696070, 20.10.2010
 (24) 20.10.2010
 (73) Askoll Holding S.r.l., Povolario di Dueville (Vicenza), IT;
 (72) Marioni Elio, Dueville (Vicenza), IT;
 (74) Kubínyi Peter, Bc., Trenčín, SK;
 (54) **Automatická pračka alebo podobný prístroj pre domácnosť poháňaný synchronným elektromotorom so snímacím zariadením nevyvážených podmienok**
-
- (51) **D06M 10/00, D01F 6/00, C04B 16/00**
 (11) **E 9416**
 (96) 09003912.4, 18.3.2009
 (97) 2230350, 13.4.2011
 (24) 13.4.2011
 (73) baumhueter extrusion GmbH, Rheda-Wiedenbrück, DE;
 (72) Knack Ingo, Dr., Schwartzenbek, DE;
 (74) Bušová Eva, JUDr., Bratislava, SK;
 (54) **Polymérové vlákno, jeho použitie a spôsob jeho výroby**

- (51) **D21H 17/00, D21H 23/00, C01B 33/00,**
D21H 21/00
(11) **E 9426**
(96) 08010123.1, 30.6.2004
(97) 1961862, 16.3.2011
(24) 16.3.2011
(31) 10330395, 102004020112
(32) 4.7.2003, 24.4.2004
(33) DE, DE
(73) Kemira Oyj, Helsinki, FI; Akzo Nobel Chemicals International B.V., Amersfoort, NL;
(72) Thomas Hübbe, Köln, DE; Johan Kijlstra, Oden-
thal, DE; Karlheinz Meisel, Dichtelbach, DE;
Arno Nennemann, Bergisch Gladbach, DE; Lot-
har Puppe, Burscheid, DE; Gerd-Friedrich Ren-
ner, Kürten, DE; Bernd Thiele, Bensheim, DE;
(74) Hörmannová Zuzana, Ing., Bratislava, SK;
(54) **Výroba papiera s modifikovanými kremičí-
mi sóľmi ako mikročasticami**

- (51) **E01B 9/00**
(11) **E 9401**
(96) 09100335.0, 12.6.2009
(97) 2133468, 9.2.2011
(24) 9.2.2011
(31) 102008028093
(32) 13.6.2008
(33) DE
(73) Wirthwein AG, Creglingen, DE;
(72) Wirthwein Udo, Creglingen, DE; Dr.-Ing. Süß
Jochaim, Dresden, DE;
(74) Bachratá Magdaléna, Mgr., Bratislava, SK;
(54) **Oporný bod na uchytenie koľajníc k dreve-
nému podvalu**

- (51) **E02D 29/00, E02D 17/00**
(11) **E 9379**
(96) 08158716.4, 20.6.2008
(97) 2136001, 15.9.2010
(24) 15.9.2010
(73) Betafence Holding NV, Zwevegem, BE;
(72) EGGERMONT Frederique Ivan Maurice Alois,
Zwevegem, BE;
(74) Hörmannová Zuzana, Ing., Bratislava, SK;
(54) **Gabión**

- (51) **E03D 9/00**
(11) **E 9424**
(96) 04731273.1, 5.5.2004
(97) 1756372, 24.11.2010
(24) 24.11.2010
(73) Ifö Sanitär AB, Bromölla, SE;
(72) Danielsson Spogardh Stefan, Asarum, SE;
(74) Hörmannová Zuzana, Ing., Bratislava, SK;
(86) PCT/SE2004/000691
(87) WO 2005/106142
(54) **Dávkovacie zariadenie na záchod**

- (51) **E04B 9/00**
(11) **E 9326**
(96) 06723648.9, 23.3.2006
(97) 1869265, 4.5.2011
(24) 4.5.2011
(31) VE20050010 U

- (32) 25.3.2005
(33) IT
(73) ATENA S.p.A., Gruaro, VE, IT;
(72) BARBUIO Mauro, Gruaro, IT;
(74) PATENTSERVIS BRATISLAVA, a. s., Brati-
slava, SK;
(86) PCT/EP2006/002656
(87) WO 2006/100068
(54) **Tyč obráteného T profilu vybavená zlepšeným
spojovacím prvkom**

- (51) **E04C 5/00, B28C 5/00, C04B 28/00**
(11) **E 9341**
(96) 08804867.3, 29.9.2008
(97) 2193244, 20.4.2011
(24) 20.4.2011
(31) 07117733
(32) 2.10.2007
(33) EP
(73) NV Bekaert SA, Zwevegem, BE;
(72) VITT Gerhard, Pfungstadt, DE;
(74) Hörmannová Zuzana, Ing., Bratislava, SK;
(86) PCT/EP2008/063008
(87) WO2009/043833
(54) **Spôsob určovania množstva výstužných vlá-
kien pre betón alebo rozloženia výstužných
vlákien v betóne**

- (51) **E04H 17/00**
(11) **E 9385**
(96) 09162997.2, 17.9.2008
(97) 2107185, 2.2.2011
(24) 2.2.2011
(31) 0706561
(32) 18.9.2007
(33) FR
(73) DIRICKX GROUPE, Congrier, FR;
(72) Feng Liqun, Laval, FR;
(74) Belička Ivan, Ing., Banská Bystrica, SK;
(54) **Sústava zahŕňajúca stĺp oplatenia a skrinku**

- (51) **E05B 9/00, E05B 65/00, E05B 1/00**
(11) **E 9397**
(96) 07121410.0, 23.11.2007
(97) 1927708, 19.1.2011
(24) 19.1.2011
(31) 0655177
(32) 29.11.2006
(33) FR
(73) Valeo Sécurité Habitable, Créteil Cedex, FR;
(72) Giacomini Fabrice, Créteil, FR; Hochart Jean-
-Philippe, Créteil, FR;
(74) Čechvalová Dagmar, Bratislava, SK;
(54) **Cylindrický zámok a podperné zariadenie pre
kľučku dverí**

- (51) **E05B 27/00**
(11) **E 9443**
(96) 04775417.1, 13.9.2004
(97) 1668212, 16.3.2011
(24) 16.3.2011
(31) 504202 P, 913519
(32) 22.9.2003, 9.8.2004
(33) US, US

- (73) Winloc AG, Zug, CH;
 (72) WIDÉN Bo, Torshälla, SE;
 (74) Fajnorová Mária, Ing., Bratislava, SK;
 (86) PCT/SE2004/001312
 (87) WO 2005/028789
(54) Systém zámky a kľúča s prídavnými kódovými kombináciami

- (51) E05C 9/00, E06B 3/00**
(11) E 9322
 (96) 08760939.2, 12.6.2008
 (97) 2155997, 19.1.2011
 (24) 19.1.2011
 (31) 9342007
 (32) 15.6.2007
 (33) AT
 (73) Drutex S.a., Bytów, PL;
 (72) GIERSZEWSKI Leszek, Skupsk, PL;
 (74) Beleščák Ladislav, Ing., Piešťany, SK;
 (86) PCT/EP2008/057399
 (87) WO 2008/152100
(54) Dutý okenný alebo dverový profil

- (51) E05C 9/00**
(11) E 9377
 (96) 07821789.0, 24.10.2007
 (97) 2118414, 9.3.2011
 (24) 9.3.2011
 (31) 202007000497 U
 (32) 8.1.2007
 (33) DE
 (73) SIEGENIA-AUBI KG, Wilnsdorf, DE;
 (72) GEBHARDT Jens, Freudenberg, DE;
 (74) Hörmannová Zuzana, Ing., Bratislava, SK;
 (86) PCT/EP2007/061426
 (87) WO 2008/083865
(54) Blokovacie kovanie a súprava pre kovanie

- (51) E06B 9/00**
(11) E 9439
 (96) 03707933.2, 17.3.2003
 (97) 1488068, 2.3.2011
 (24) 2.3.2011
 (31) 200200197
 (32) 20.3.2002
 (33) BE
 (73) Dynaco Europe NV, Moorsel, BE;
 (72) COENRAETS Benoit, Bruxelles, BE;
 (74) PATENTSERVIS BRATISLAVA, a. s., Bratislava, SK;
 (86) PCT/BE2003/000043
 (87) WO 2003/078783
(54) Roletové zariadenie s flexibilnými bočnými okrajmi

- (51) F01P 7/00, B60K 11/00**
(11) E 9337
 (96) 04291104.0, 29.4.2004
 (97) 1473449, 23.3.2011
 (24) 23.3.2011
 (31) 0305261
 (32) 29.4.2003
 (33) FR

- (73) VALEO SYSTEMES THERMIQUES, Le Mesnil Saint-Denis, FR;
 (72) Lanard Jean-Louis, Feucherolles, FR; Harand Pascal, Trappes, FR;
 (74) Hörmannová Zuzana, Ing., Bratislava, SK;
(54) Zariadenie na reguláciu prúdu vzduchu pre chladiaci modul vozidla

- (51) F02F 7/00, F02F 11/00**
(11) E 9342
 (96) 03708018.1, 7.2.2003
 (97) 1478835, 18.5.2011
 (24) 18.5.2011
 (31) 10208233
 (32) 26.2.2002
 (33) DE
 (73) Federal-Mogul Sealing Systems Bretten GmbH, Bretten, DE;
 (72) SALAMEH Ralf, Gondelsheim, DE;
 (74) ŽOVICOVÁ - ŽOVIC, Bratislava, SK;
 (86) PCT/DE2003/000350
 (87) WO2003/072920
(54) Statický tesniaci prvok pre akusticky oddelené namontované diely

- (51) F03D 11/00, F03D 1/00**
(11) E 9459
 (96) 05779172.5, 25.8.2005
 (97) 1794451, 6.4.2011
 (24) 6.4.2011
 (31) 102004045415
 (32) 18.9.2004
 (33) DE
 (73) Wobben Aloys, Aurich, DE;
 (72) Wobben Aloys, Aurich, DE;
 (74) ROTT, RŮŽIČKA & GUTTMANN, Bratislava, SK;
 (86) PCT/EP2005/054177
 (87) WO 2006/029955
(54) Zariadenie na označenie veternej elektrárne

- (51) F03D 11/00, G01W 1/00, B64D 15/00**
(11) E 9302
 (96) 05819346.7, 13.12.2005
 (97) 1828599, 9.3.2011
 (24) 9.3.2011
 (31) 102004060449, 102005017716
 (32) 14.12.2004, 15.4.2005
 (33) DE, DE
 (73) Wobben Aloys, Aurich, DE;
 (72) Wobben Aloys, Aurich, DE;
 (74) ROTT, RŮŽIČKA & GUTTMANN, Bratislava, SK;
 (86) PCT/EP2005/056726
 (87) WO 2006/063990
(54) List rotora pre veternú elektrárň

- (51) F16B 13/00**
(11) E 9376
 (96) 05792194.2, 29.9.2005
 (97) 1807629, 13.4.2011
 (24) 13.4.2011
 (31) 102004053255
 (32) 4.11.2004
 (33) DE

(73) fischerwerke GmbH & Co. KG, Waldachtal, DE;
 (72) LINKA Martin, Horb, DE;
 (74) Hörmannová Zuzana, Ing., Bratislava, SK;
 (86) PCT/EP2005/010506
 (87) WO 2006/048088
(54) Rozperná kotva

(51) F16B 13/00, F16B 31/00

(11) E 9292

(96) 08700280.4, 17.1.2008
 (97) 2134976, 16.3.2011
 (24) 16.3.2011
 (31) 3912007
 (32) 12.3.2007
 (33) AT
 (73) Atlas Copco Mai GmbH, Feistritz/Drau, AT;
 (72) MEIDL Michael, Seeboden, AT;
 (74) Bušová Eva, JUDr., Bratislava, SK;
 (86) PCT/AT2008/000013
 (87) WO 2008/109895

(54) Kotva a jej kotevná matica

(51) F16L 17/00, F16L 33/00, F16L 37/00

(11) E 9354

(96) 08290895.5, 23.9.2008
 (97) 2042795, 22.12.2010
 (24) 22.12.2010
 (31) 0706732
 (32) 26.9.2007
 (33) FR
 (73) Hutchinson, Paris, FR;
 (72) Faillu Jean-Luc, Villemandeur, FR; Godeau Denis, Vieilles Maisons, FR;
 (74) PATENTSERVIS BRATISLAVA, a. s., Bratislava, SK;

(54) Nepresakujúci spojovací dielec, najmä pre okruh prívodu vzduchu v motore automobilového vozidla

(51) F21V 15/00, F21V 33/00, A47F 11/00, F21Y 101/00, F21W 131/00

(11) E 9456

(96) 05762165.8, 25.7.2005
 (97) 1779031, 16.2.2011
 (24) 16.2.2011
 (31) 36925504
 (32) 29.7.2004
 (33) PL
 (73) Skoff Spolka Z O.O., Czechowice-Dziedzice, PL;
 (72) SKIBA Krzysztof, Bielsko-Biala, PL;
 (74) Bachratá Magdaléna, Mgr., Bratislava, SK;
 (86) PCT/PL2005/000045
 (87) WO 2006/011821

(54) Svietidlo

(51) F23N 1/00

(11) E 9320

(96) 04024721.5, 16.10.2004
 (97) 1528320, 2.3.2011
 (24) 2.3.2011
 (31) 10351723
 (32) 31.10.2003
 (33) DE

(73) Vaillant GmbH, Remscheid, DE;
 (72) Schmidbauer Thomas, Falkenstein, DE;
 (74) Bačík Kvetoslav, Ing., Nová Dubnica, SK;
(54) Plynová armatúra

(51) F24J 2/00

(11) E 9446

(96) 06761821.5, 13.7.2006
 (97) 1926943, 30.3.2011
 (24) 30.3.2011
 (31) 202005014828 U, 202005014826 U, 202005014831 U
 (32) 20.9.2005, 20.9.2005, 20.9.2005
 (33) DE, DE, DE
 (73) NARVA Lichtquellen GmbH & Co KG, Brand-Erbisdorf, DE;
 (72) MIENTKEWITZ Gerhard, Freiberg, DE; SCHAFF-RATH Wilfried, Dorfhain, DE; KÖHLER Tobias, Brand-Erbisdorf, DE;
 (74) ROTT, RŮŽIČKA & GUTTMANN, Bratislava, SK;
 (86) PCT/DE2006/001244
 (87) WO 2007/033630

(54) Spojenie sklo-kov, predovšetkým pre vákuový rúrkový solárny kolektor

(51) F28D 9/00, F28F 3/00

(11) E 9300

(96) 04008894.0, 14.4.2004
 (97) 1469270, 9.2.2011
 (24) 9.2.2011
 (31) 10317263
 (32) 14.4.2003
 (33) DE
 (73) GEA WTT GmbH, Nobitz-Wilchwitz, DE;
 (72) Rehberg Peter, Dipl.-Ing., Berlin, DE;
 (74) ROTT, RŮŽIČKA & GUTTMANN, Bratislava, SK;
(54) Doskový prenášač tepla s dvojstenovými doskami prenášača tepla

(51) F41C 23/00

(11) E 9332

(96) 03006443.0, 21.3.2003
 (97) 1348928, 5.1.2011
 (24) 5.1.2011
 (31) MI20020633
 (32) 27.3.2002
 (33) IT
 (73) BENELLI ARMI S.p.A., Urbino(Pesaro), IT;
 (72) Burigana Lucio, Roveredo in Piano (Pordenone), IT; Gaudenzi Marco, Tavullia (PU), IT;
 (74) Bušová Eva, JUDr., Bratislava, SK;
(54) Pažba pre strelné zbrane

(51) G01F 1/00

(11) E 9432

(96) 05776235.3, 1.6.2005
 (97) 1754026, 9.2.2011
 (24) 9.2.2011
 (31) 102004027958
 (32) 8.6.2004
 (33) DE

- (73) Sensus Spectrum LLC, Raleigh, NC, US;
 (72) SCHÄFER Burghard, Mutterstadt, DE;
 (74) Tomeš Pavol, Ing., Bratislava, SK;
 (86) PCT/EP2005/005894
 (87) WO 2005/121711
(54) Spôsob a zariadenie na meranie rýchlosti prúdenia kvapalín

- (51) G01L 19/00, B29C 45/00**
(11) E 9455
 (96) 04804071.1, 20.12.2004
 (97) 1695057, 9.3.2011
 (24) 9.3.2011
 (31) 10359975
 (32) 18.12.2003
 (33) DE
 (73) Priamus System Technologies AG, Schaffhausen, CH;
 (72) BADER Christopherus, Neftenbach, CH;
 (74) Mešková Viera, Ing., Bratislava, SK;
 (86) PCT/EP2004/014471
 (87) WO 2005/059495
(54) Spôsob prevádzkovania pracovného prístrojového vybavenia

- (51) G01M 17/00**
(11) E 9454
 (96) 07721956.6, 23.2.2007
 (97) 1987340, 30.3.2011
 (24) 30.3.2011
 (31) 102006008983
 (32) 23.2.2006
 (33) DE
 (73) SEICHTER GmbH, Hannover, DE;
 (72) SEICHTER Wolfgang, Hannover, DE; MEINEN Michael, Nordstemmen, DE;
 (74) ROTT, RŮŽIČKA & GUTTMANN, Bratislava, SK;
 (86) PCT/DE2007/000344
 (87) WO 2007/095930
(54) Spôsob skúšania pneumatík

- (51) G01N 33/00**
(11) E 9335
 (96) 03785187.0, 12.8.2003
 (97) 1535068, 21.4.2010
 (24) 21.4.2010
 (31) 403407 P
 (32) 13.8.2002
 (33) US
 (73) N-Dia, Inc., Boston, MA, US;
 (72) PETRUNIN Dmitrii D., Moscow, RU; FUKS Boris B., Parlin, NJ, US; ZARAIISKY Evgeny I., Moscow, RU; BOLTOVSKAYA Marina N., Moscow, RU; NAZIMOVA Svetlana V., Moscow, RU; STAROSVETSKAYA Nelly A., Moscow, RU; KONSTANTINOV Alexandr B., Nashua, NH, US; MARSHISKAIA Margarita I., Moscow, RU;
 (74) Hörmannová Zuzana, Ing., Bratislava, SK;
 (86) PCT/US2003/025125
 (87) WO 2004/014220
(54) Zariadenia a spôsoby detekcie plodovej vody vo vaginálnych sekrétoch

- (51) G01N 33/00**
(11) E 9420
 (96) 08386023.9, 13.10.2008
 (97) 2053407, 2.3.2011
 (24) 2.3.2011
 (31) 20070100651
 (32) 26.10.2007
 (33) GR
 (73) Foundation of Biomedical Research of the Academy of Athens, Athens, GR; Tsangaris George, Vrilissia Attikis, GR;
 (72) Tsangaris George, Vrilissia Attikis, GR; Vougas Konstantinos, Holargos Attikis, GR; Kolialexi Aggeliki, Athens, GR; Mavrou-Kalpini Ariadni, Ekali Attikis, GR; Antsaklis Aristidis, Athens, GR;
 (74) ROTT, RŮŽIČKA & GUTTMANN, Bratislava, SK;
(54) P komponent sérového amyloidného proteínu (SAP, SAMP) ako prognostický a diagnostický marker na prenatálnu diagnostiku trizómie 21 (Downovho syndrómu)

- (51) G01S 19/00**
(11) E 9305
 (96) 07700667.4, 23.1.2007
 (97) 2064566, 16.3.2011
 (24) 16.3.2011
 (31) PCT/IB2006/053419
 (32) 21.9.2006
 (33) WO
 (73) Nokia Corporation, Espoo, FI;
 (72) SYRJARINNE Jari, Tampere, FI; WIROLA Lauri, Tampere, FI;
 (74) MAJLINGOVÁ & PARTNERS, s. r. o., Bratislava, SK;
 (86) PCT/IB2007/050226
 (87) WO 2008/035233
(54) Asistované určovanie polohy na základe satelitného signálu

- (51) G02B 5/00, B42D 15/00**
(11) E 9350
 (96) 05771928.8, 8.8.2005
 (97) 1782108, 16.2.2011
 (24) 16.2.2011
 (31) 20040869
 (32) 6.8.2004
 (33) CZ
 (73) Optaglio sro, Husinec-Řež 199, CZ;
 (72) Ryzi Zbynek, Husinec-Řež 199, CZ; Kolarik Vladimír, Husinec-Řež 199, CZ; Kotacka Libor, Husinec-Řež 199, CZ; Zolotukhin Max, Andover Hampshire, GB;
 (74) PATENTSERVIS BRATISLAVA, a. s., Bratislava, SK;
 (86) PCT/EP2005/053903
 (87) WO 2006/013215
(54) Metóda vytvorenia trojrozmerného obrázku, difrakčný prvok a metóda na jeho vytvorenie

(51) G05D 23/00, F24H 9/00**(11) E 9310**

(96) 04744140.7, 21.7.2004

(97) 1652017, 16.2.2011

(24) 16.2.2011

(31) AN20030039

(32) 4.8.2003

(33) IT

(73) THERMOWATT S.p.A., Arcevia (Ancona), IT;

ARISTON THERMO S.P.A., Fabriano (AN), IT;

(72) FIORONI Fausto, Arcevia, IT; MORECI Renato,

Arcevia, IT; LATINI Lucio Merloni, Fabriano, IT;

SAMPAOLESI Roberto Merloni, Fabriano, IT;

(74) ŽOVICOVÁ & ŽOVIC IP, s. r. o., Bratislava, SK;

(86) PCT/IB2004/002489

(87) WO 2005/013028

(54) Elektronická tepelná ochrana pre elektrické bojlerly na ohrev vody**(51) G06F 12/00, G06F 9/00****(11) E 9434**

(96) 05108507.4, 6.5.2004

(97) 1653365, 2.3.2011

(24) 2.3.2011

(31) 435919

(32) 12.5.2003

(33) US

(73) International Business Machines Corporation, Armonk, NY, US;

(72) SLEGEL Timothy, Winchester, GB; HELLER Lisa,

Winchester, GB; PFEFFER Erwin, Winchester, GB;

PLAMBECK Kenneth, Winchester, GB;

(74) Tomeš Pavol, Ing., Bratislava, SK;

(54) Zneplatňovanie úložiska, čistenie záznamov z mezdipamäte**(51) G08B 13/00, H01Q 1/00****(11) E 9386**

(96) 08164522.8, 17.9.2008

(97) 2040234, 19.1.2011

(24) 19.1.2011

(31) 0802457, 0706561

(32) 5.5.2008, 18.9.2007

(33) FR, FR

(73) DIRICKX GROUPE, Congrier, FR;

(72) Feng Liquan, Laval, FR;

(74) Belička Ivan, Ing., Banská Bystrica, SK;

(54) Systém pre detekciu neoprávnených vstupov zahŕňajúci detekciu nárazov a/alebo vibrácií zabudovaný do stĺpa plotu, a zariadenie pre inštaláciu na plotové stĺpy**(51) G10L 21/00, G10L 19/00****(11) E 9423**

(96) 10155626.4, 21.3.2003

(97) 2194528, 25.5.2011

(24) 25.5.2011

(31) 113858

(32) 28.3.2002

(33) US

(73) DOLBY LABORATORIES LICENSING CORPORATION, San Francisco, California, US;

(72) Truman Michael Mead, San Francisco, CA, US;

Vinton Mark Stuart, San Francisco, CA, US;

(74) PATENTSERVIS BRATISLAVA, a. s., Bratislava, SK;

(54) Rekonštrukcia spektra audiosignálu s neúplným spektrom na základe prenosu frekvencie**(51) G11B 7/00, G11B 20/00, H04N 5/00****(11) E 9431**

(96) 04711050.7, 13.2.2004

(97) 1606804, 13.4.2011

(24) 13.4.2011

(31) 2003018416

(32) 25.3.2003

(33) KR

(73) LG Electronics, Inc., Seoul, KR;

(72) SEO Kang Soo, Kyunggi-do, KR; KIM Byung Jin,

Kyunggi-do, KR;

(74) Hörmannová Zuzana, Ing., Bratislava, SK;

(86) PCT/KR2004/000289

(87) WO 2004/086371

(54) Záznamové médium majúce dátovú štruktúru pre ovládanie reprodukcie na ňom zaznamenaného dátového toku a spôsoby a zariadenia na záznam a reprodukciu**(51) G11B 27/00****(11) E 9458**

(96) 04770205.5, 7.10.2004

(97) 1676278, 9.3.2011

(24) 9.3.2011

(31) 03103781

(32) 13.10.2003

(33) EP

(73) Koninklijke Philips Electronics N.V., Eindhoven, NL;

(72) KELLY Declan P., Eindhoven, NL;

(74) ŽOVICOVÁ & ŽOVIC IP, s. r. o., Bratislava, SK;

(86) PCT/IB2004/052019

(87) WO 2005/036556

(54) Prehrávacie zariadenie a spôsob poskytovania funkčnosti na základe informácií o udalostiach získaných z playlistu**(51) G21C 3/00****(11) E 9415**

(96) 06792729.3, 8.8.2006

(97) 1913600, 2.3.2011

(24) 2.3.2011

(31) 0552488

(32) 10.8.2005

(33) FR

(73) Commissariat à l'Énergie Atomique et aux Énergies Alternatives, Paris, FR;

(72) RAVENET Alain, Vinon-sur-Verdon, FR;

(74) Bušová Eva, JUDr., Bratislava, SK;

(86) PCT/EP2006/065142

(87) WO 2007/017503

(54) Palivový článok typu makroštruktúrovanej dosky

- (51) **G21F 5/00**
 (11) **E 9357**
 (96) 03017417.1, 1.8.2003
 (97) 1503385, 23.2.2011
 (24) 23.2.2011
 (73) GNS Gesellschaft für Nuklear-Service mbH, Essen, DE;
 (72) Hüggenberg Roland, Dipl.-Ing., Bochum, DE; Diersch Rudolf, Dr. Ing, Essen, DE;
 (74) Bušová Eva, JUDr., Bratislava, SK;
 (54) **Prepravný a/alebo skladovací kontajner**

- (51) **H01C 7/00, C08L 67/00**
 (11) **E 9344**
 (96) 08159728.8, 4.7.2008
 (97) 2026360, 23.2.2011
 (24) 23.2.2011
 (31) 0705142
 (32) 16.7.2007
 (33) FR
 (73) Acome Sociétés Coopérative de Production, Sociétés Anonyme, à capital variable, Paris, FR;
 (72) Paul Bert Philippe, Romagny, FR; Lagrève Christian, La Chapelle Biche, FR; Fermin Christian, Chèvreville, FR;
 (74) MAJLINGOVÁ & PARTNERS, s. r. o., Bratislava, SK;
 (54) **Materiál s CTP charakteristikou pre stredne-a vysoko-teplotné aplikácie, samoregulačné štruktúry s jeho obsahom a spôsob jeho výroby.**

- (51) **H01F 7/00, B65B 7/00, B67B 3/00, B21D 26/00**
 (11) **E 9299**
 (96) 08748767.4, 22.4.2008
 (97) 2149141, 2.2.2011
 (24) 2.2.2011
 (31) 102007019971
 (32) 27.4.2007
 (33) DE
 (73) Pasquale Pablo, Bessenbach, DE; Schütz Wolfgang, Biebergemünd, DE;
 (72) Pasquale Pablo, Bessenbach, DE; Schütz Wolfgang, Biebergemünd, DE;
 (74) ROTT, RŮŽIČKA & GUTTMANN, Bratislava, SK;
 (86) PCT/DE2008/000691
 (87) WO 2008/131728
 (54) **Uzatváranie nádrží pomocou cievky na spracovanie viacnásobných rúr**

- (51) **H01H 71/00**
 (11) **E 9369**
 (96) 06761638.3, 11.7.2006
 (97) 1905055, 9.3.2011
 (24) 9.3.2011
 (31) 20050468
 (32) 20.7.2005
 (33) CZ
 (73) Siemens Aktiengesellschaft, München, DE;
 (72) PETRACEK Milos, Lethorad, CZ;
 (74) Bušová Eva, JUDr., Bratislava, SK;
 (86) PCT/CZ2006/000046
 (87) WO 2007/009406
 (54) **Spínací prístroj, najmä výkonový istič**

- (51) **H01R 4/00, H01R 12/00**
 (11) **E 9410**
 (96) 06762657.2, 17.7.2006
 (97) 1905127, 6.4.2011
 (24) 6.4.2011
 (31) 102005033998
 (32) 21.7.2005
 (33) DE
 (73) ADC GmbH, Berlin, DE;
 (72) KLEIN Harald, Berlin, DE; LOUWAGIE Dominic Joseph, Eden Prairie, MN, US; MULLER Manfred, Berlin, DE;
 (74) Čechvalová Dagmar, Bratislava, SK;
 (86) PCT/EP2006/007020
 (87) WO 2007/009729
 (54) **Samorezný konektor a zariadenie pre telekomunikačnú a dátovú techniku**

- (51) **H01R 4/00, H01H 71/00, H01H 1/00, H02B 1/00, H01H 9/00**
 (11) **E 9294**
 (96) 06804386.8, 9.11.2006
 (97) 1949501, 9.2.2011
 (24) 9.2.2011
 (31) 18432005
 (32) 10.11.2005
 (33) AT
 (73) Eaton GmbH, Schrems, AT;
 (72) HAMMERMAYER Ernst, Wien, AT; GRILLMAYER Johannes, Wien, AT;
 (74) Bušová Eva, JUDr., Bratislava, SK;
 (86) PCT/AT2006/000462
 (87) WO 2007/053872
 (54) **Spínací prístroj**

- (51) **H01R 13/00, H02K 29/00**
 (11) **E 9370**
 (96) 06819059.4, 28.9.2006
 (97) 1932221, 2.3.2011
 (24) 2.3.2011
 (31) 102005046759
 (32) 29.9.2005
 (33) DE
 (73) BSH Bosch und Siemens Hausgeräte GmbH, München, DE;
 (72) KALAVSKY Michal, Košice, SK; VALO Robert, Michalovce, SK;
 (74) Bušová Eva, JUDr., Bratislava, SK;
 (86) PCT/EP2006/066823
 (87) WO 2007/036548
 (54) **Pripojovacia doska pre elektromotor a elektromotor**

- (51) **H01R 31/00**
 (11) **E 9472**
 (96) 04811674.3, 19.11.2004
 (97) 1813002, 9.3.2011
 (24) 9.3.2011
 (73) Uponor Innovations AB, Fristad, SE;
 (72) ANDERSSON Jan Olof, Apple Valley, MN, US; KWONG Robert Christopher, Surrey, British Columbia, CA; LOCKHART Kenneth John, Surrey, British Columbia, CA; NICHOLS Glen William, Surrey, British Columbia, CA; PERRIN William

- Andrew, Surrey, British Columbia, CA; ROSSNER Trevor Lewis, Surrey, British Columbia, CA; GRAUER Logan Brent, Regina, Saskatchewan, CA; KASIAN Chris Edwin, Regina, Saskatchewan, CA; LEMON Jason John, Regina, Saskatchewan, CA; WIEDEMANN Jeffrey Paul, Apple Valley, MN, US;
- (74) Hörmannová Zuzana, Ing., Bratislava, SK;
- (86) PCT/US2004/038992
- (87) WO 2006/055001
- (54) Spôsob a prístroj na riadenie siete pre kúrenie, ventiláciu a klimatizáciu a ďalšie aplikácie**

(51) H01T 4/00, H01T 2/00**(11) E 9470**

- (96) 03001847.7, 29.1.2003
- (97) 1381127, 23.3.2011
- (24) 23.3.2011
- (31) 10230827
- (32) 9.7.2002
- (33) DE
- (73) OBO Bettermann GmbH & Co. KG., Menden, DE;
- (72) Meppelink Jan, Prof. Dr.-Ing., Soest, DE; Benzin Michael, Soest, DE; Trinkwald Jürgen, Menden, DE;
- (74) Hörmannová Zuzana, Ing., Bratislava, SK;
- (54) Ihrisko odolné voči bleskovému prúdu**

(51) H02B 1/00**(11) E 9279**

- (96) 04076134.8, 9.4.2004
- (97) 1473811, 9.2.2011
- (24) 9.2.2011
- (31) rm20030207
- (32) 30.4.2003
- (33) IT
- (73) BTICINO S.P.A., Milano, IT;
- (72) Passera Constantino, Corsico (Milano), IT;
- (74) PATENTSERVIS BRATISLAVA, a. s., Bratislava, SK;
- (54) Kryt na elektrický rozvádzač**

(51) H02G 1/00**(11) E 9273**

- (96) 04786590.2, 27.8.2004
- (97) 1661220, 16.2.2011
- (24) 16.2.2011
- (31) 498707 P
- (32) 29.8.2003
- (33) US
- (73) Quanta Services, Houston, TX, US;
- (72) DEVINE Clifford W., Oliver, British Columbia, CA; O'CONNELL Daniel N., Oliver, British Columbia, CA;
- (74) PATENTSERVIS BRATISLAVA, a. s., Bratislava, SK;
- (86) PCT/US2004/027807
- (87) WO 2005/022714
- (54) Spôsob inštalácie vodičov pozdĺž výkonového systému na prenos elektrickej energie**

(51) H02G 3/00, H01R 13/00**(11) E 9469**

- (96) 05024242.9, 8.11.2005
- (97) 1657794, 16.3.2011
- (24) 16.3.2011
- (31) 102004054237
- (32) 10.11.2004
- (33) DE
- (73) gabo Systemtechnik GmbH, Niederwinkling, DE;
- (72) Bauer Peter, Konzell, DE; Lederer Roland, Schwarzach, DE; Karl Markus, Bogen, DE;
- (74) Hörmannová Zuzana, Ing., Bratislava, SK;
- (54) Koncový uzáver pre káble a rúrky**

(51) H02K 5/00, H02K 7/00**(11) E 9452**

- (96) 07360043.9, 5.10.2007
- (97) 1912309, 9.3.2011
- (24) 9.3.2011
- (31) 0609010
- (32) 13.10.2006
- (33) FR
- (73) MANTION S.A., Besancon, FR;
- (72) Schnoebelen Denis, Besancon, FR;
- (74) Beleščák Ladislav, Ing., Piešťany, SK;
- (54) Puzdro pre zoskupenie a spôsob použitia takéhoto puzdra**

(51) H04L 12/00**(11) E 9389**

- (96) 03797330.2, 19.9.2003
- (97) 1552655, 30.3.2011
- (24) 30.3.2011
- (31) 20021698, 369098
- (32) 23.9.2002, 18.2.2003
- (33) FI, US
- (73) Nokia Corporation, Espoo, FI;
- (72) CURCIO Igor D.D., Tampere, FI; LUNDAN Miikka, Tampere, FI; AKSU Emre Baris, Tampere, FI; WANG Ru-Shang, Coppell, TX, US; VARSA Viktor, Irving, TX, US; LEON David, Irving, TX, US;
- (74) MAJLINGOVÁ & PARTNERS, s. r. o., Bratislava, SK;
- (86) PCT/FI2003/000686
- (87) WO 2004/028095
- (54) Prispôbenie šírky pásma**

(51) H04L 29/00**(11) E 9460**

- (96) 06776541.2, 1.8.2006
- (97) 1911248, 16.3.2011
- (24) 16.3.2011
- (31) 102005037314, 102005057236
- (32) 4.8.2005, 29.11.2005
- (33) DE, DE
- (73) T-Mobile International AG, Bonn, DE;
- (72) BLICKER Stephan, Wachtberg-Villip, DE;
- (74) Hörmannová Zuzana, Ing., Bratislava, SK;
- (86) PCT/EP2006/007600
- (87) WO 2007/014751
- (54) Spôsob zberu užívateľských správanií za chodu v mobilnom multimediálnom podsysteme založenom na 3GPP IP (IMS)**

-
- (51) **H04N 1/00, G03F 3/00, B44C 5/00, B41M 1/00, B41F 33/00, E04F 15/00, E04F 13/00**
(11) **E 9399**
(96) 07009115.2, 7.5.2007
(97) 1858244, 13.4.2011
(24) 13.4.2011
(31) 102006022774
(32) 16.5.2006
(33) DE
(73) Flooring Technologies Ltd., Pieta MSD 08, MT;
(74) Bachratá Magdaléna, Mgr., Bratislava, SK;
(54) **Spôsob výroby rovnakého dekoru za použitia vzorovej tlače ako aj zariadenie na jeho výrobu**
-

- (51) **H04N 5/00, G11B 27/00**
(11) **E 9298**
(96) 05748468.5, 1.6.2005
(97) 1751978, 9.2.2011
(24) 9.2.2011
(31) 2004165006
(32) 2.6.2004
(33) JP
(73) Panasonic Corporation, Kadoma-shi, Osaka, JP;
(72) TOMA Tadamasa, Chuo-ku, Osaka-shi, Osaka, JP;
KADONO Shinya, Chuo-ku, Osaka-shi, Osaka, JP;
OKADA Tomoyuki, Chuo-ku, Osaka-shi, Osaka, JP;
(74) ROTT, RŮŽIČKA & GUTTMANN, Bratislava, SK;
(86) PCT/JP2005/010441
(87) WO 2005/120060
(54) **Zariadenie na kódovanie obrazov a zariadenie na dekódovanie obrazov**
-

- (51) **H04N 7/00, H04N 5/00**
(11) **E 9393**
(96) 03777371.0, 9.12.2003
(97) 1589760, 23.2.2011
(24) 23.2.2011
(31) 2003010233, 2003010551
(32) 17.1.2003, 20.1.2003
(33) JP, JP
(73) Panasonic Corporation, Osaka, JP;
(72) KADONO Shinya, Nishinomiya-shi, Hyogo, JP;
NOTOYA Youji, Osaka-shi, Osaka, JP;
(74) ROTT, RŮŽIČKA & GUTTMANN, Bratislava, SK;
(86) PCT/JP2003/015699
(87) WO 2004/066633
(54) **Spôsob kódovania videa**
-

(51)	(11)	(51)	(11)	(51)	(11)	(51)	(11)
A01C 1/00	9328	B23C 5/00	9301	C07D 211/00	9313	E04B 9/00	9326
A01N 43/00	9289	B23K 35/00	9276	C07D 213/00	9336	E04C 5/00	9341
A01N 47/00	9414	B25G 1/00	9349	C07D 239/00	9284	E04H 17/00	9385
A23D 7/00	9274	B27F 1/00	9442	C07D 271/00	9436	E05B 9/00	9397
A23D 9/00	9445	B29B 9/00	9448	C07D 311/00	9450	E05B 27/00	9443
A23K 1/00	9457	B29C 44/00	9338	C07D 401/00	9366	E05C 9/00	9322
A23K 1/00	9394	B29C 63/00	9363	C07D 401/00	9433	E05C 9/00	9377
A24C 5/00	9421	B29D 24/00	9419	C07D 405/00	9290	E06B 9/00	9439
A24D 3/00	9277	B31B 1/00	9471	C07D 407/00	9340	F01P 7/00	9337
A47J 31/00	9402	B31F 1/00	9447	C07D 413/00	9388	F02F 7/00	9342
A47K 10/00	9297	B41F 31/00	9422	C07D 487/00	9271	F03D 11/00	9302
A61F 2/00	9348	B42D 15/00	9321	C07D 489/00	9404	F03D 11/00	9459
A61F 9/00	9278	B60C 9/00	9463	C07D 495/00	9296	F16B 13/00	9376
A61J 1/00	9391	B60J 5/00	9381	C07J 3/00	9315	F16B 13/00	9292
A61K 9/00	9345	B60J 7/00	9395	C07K 14/00	9355	F16L 17/00	9354
A61K 9/00	9358	B60J 10/00	9375	C07K 14/00	9353	F21V 15/00	9456
A61K 9/00	9373	B60N 2/00	9466	C07K 16/00	9467	F23N 1/00	9320
A61K 9/00	9378	B60R 13/00	9312	C07K 16/00	9474	F24J 2/00	9446
A61K 9/00	9317	B60R 19/00	9269	C07K 16/00	9347	F28D 9/00	9300
A61K 9/00	9331	B60R 19/00	9449	C08G 18/00	9413	F41C 23/00	9332
A61K 9/00	9392	B61K 9/00	9428	C08J 7/00	9464	G01F 1/00	9432
A61K 31/00	9346	B61K 9/00	9429	C08J 11/00	9288	G01L 19/00	9455
A61K 31/00	9425	B61L 21/00	9319	C09D 177/00	9308	G01M 17/00	9454
A61K 31/00	9323	B62B 7/00	9333	C10B 25/00	9293	G01N 33/00	9335
A61K 31/00	9406	B62D 1/00	9360	C12N 1/00	9409	G01N 33/00	9420
A61K 31/00	9398	B62D 65/00	9430	C12N 1/00	9275	G01S 19/00	9305
A61K 31/00	9417	B65B 3/00	9362	C12N 5/00	9304	G02B 5/00	9350
A61K 31/00	9396	B65B 59/00	9367	C12N 5/00	9400	G05D 23/00	9310
A61K 31/00	9264	B65D 3/00	9368	C12N 15/00	9327	G06F 12/00	9434
A61K 31/00	9356	B65D 17/00	9281	C12N 15/00	9267	G08B 13/00	9386
A61K 31/00	9461	B65D 25/00	9408	C12N 15/00	9412	G10L 21/00	9423
A61K 31/00	9465	B65D 27/00	9372	C12N 15/00	9285	G11B 7/00	9431
A61K 31/00	9272	B65D 41/00	9468	C12P 7/00	9361	G11B 27/00	9458
A61K 31/00	9365	B65D 43/00	9380	C12P 21/00	9438	G21C 3/00	9415
A61K 31/00	9387	B65D 77/00	9339	C12P 21/00	9374	G21F 5/00	9357
A61K 31/00	9282	B65D 81/00	9265	C12P 21/00	9359	H01C 7/00	9344
A61K 31/00	9441	B65D 81/00	9307	C23C 4/00	9427	H01F 7/00	9299
A61K 38/00	9268	B65D 85/00	9306	C23C 16/00	9437	H01H 71/00	9369
A61K 38/00	9364	B65F 3/00	9309	C23C 22/00	9270	H01R 4/00	9410
A61K 39/00	9261	B65G 59/00	9291	C23C 22/00	9303	H01R 4/00	9294
A61K 39/00	9407	B65H 75/00	9403	C23C 24/00	9451	H01R 13/00	9370
A61K 39/00	9330	B66C 23/00	9351	C25C 3/00	9418	H01R 31/00	9472
A61K 39/00	9263	C01B 17/00	9311	C25C 3/00	9266	H01T 4/00	9470
A61L 27/00	9405	C01B 17/00	9384	C25D 3/00	9343	H02B 1/00	9279
A61M 5/00	9371	C03B 9/00	9411	D01F 6/00	9280	H02G 1/00	9273
A61M 5/00	9286	C03B 9/00	9390	D04B 9/00	9444	H02G 3/00	9469
A61P 17/00	9383	C03B 9/00	9325	D04H 13/00	9462	H02K 5/00	9452
A61P 25/00	9295	C05G 3/00	9287	D06F 17/00	9324	H04L 12/00	9389
A62C 35/00	9316	C07C 1/00	9334	D06F 37/00	9318	H04L 29/00	9460
A63G 7/00	9329	C07C 209/00	9262	D06M 10/00	9416	H04N 1/00	9399
B01J 2/00	9382	C07C 209/00	9314	D21H 17/00	9426	H04N 5/00	9298
B01J 2/00	9435	C07D 209/00	9283	E01B 9/00	9401	H04N 7/00	9393
B22D 11/00	9440	C07D 209/00	9473	E02D 29/00	9379		
B23B 27/00	9453	C07D 211/00	9352	E03D 9/00	9424		

SC4A Sprístupnené preklady európskych patentových spisov v zmenenom znení

(11) **E 394**

(97) 1284320, 16.3.2011

(24) 16.3.2011

(45) 6.4.2006

(54) **Spôsob výroby obalu z vlnitej lepenky, opatreného transpondérmi**

MM4A Zaniknuté európske patenty pre nezaplatenie udržiavacích poplatkov

Oznámenie o zániku európskeho patentu s účinkami pre SR č. E 1468 (EP 1 450 799) pre nezaplatenie udržiavacích poplatkov zverejnené vo Vestníku ÚPV SR č. 9/2010 pod kódom MM4A (str. 59) je **neplatné**. Európsky patent s účinkami pre SR č. E 1468 je platný.

(11) **E 38**
(97) 1392630
Dátum zániku: 15.11.2010

(11) **E 1957**
(97) 1535820
Dátum zániku: 12.11.2010

(11) **E 132**
(97) 1451518
Dátum zániku: 22.11.2010

(11) **E 2051**
(97) 1565573
Dátum zániku: 19.11.2010

(11) **E 134**
(97) 1455799
Dátum zániku: 28.11.2009

(11) **E 2116**
(97) 1562442
Dátum zániku: 18.11.2010

(11) **E 155**
(97) 1444372
Dátum zániku: 14.11.2010

(11) **E 2233**
(97) 1557378
Dátum zániku: 22.11.2010

(11) **E 195**
(97) 1428696
Dátum zániku: 21.11.2010

(11) **E 2266**
(97) 1565451
Dátum zániku: 25.11.2010

(11) **E 725**
(97) 1441689
Dátum zániku: 5.11.2010

(11) **E 2274**
(97) 1463700
Dátum zániku: 12.11.2010

(11) **E 732**
(97) 1312287
Dátum zániku: 14.11.2010

(11) **E 2390**
(97) 1689708
Dátum zániku: 12.11.2010

(11) **E 819**
(97) 1465864
Dátum zániku: 14.11.2010

(11) **E 2636**
(97) 1682499
Dátum zániku: 10.11.2010

(11) **E 979**
(97) 1331299
Dátum zániku: 23.11.2010

(11) **E 2643**
(97) 1448894
Dátum zániku: 17.11.2010

(11) **E 1165**
(97) 1312608
Dátum zániku: 15.11.2010

(11) **E 2794**
(97) 1558458
Dátum zániku: 7.11.2010

(11) **E 1765**
(97) 1562642
Dátum zániku: 4.11.2010

(11) **E 3130**
(97) 1575715
Dátum zániku: 7.11.2010

(11) **E 3365**
 (97) 1687099
 Dátum zániku: 4.11.2010

(11) **E 4389**
 (97) 1683820
 Dátum zániku: 25.11.2010

(11) **E 3368**
 (97) 1419696
 Dátum zániku: 4.11.2010

(11) **E 4417**
 (97) 1694599
 Dátum zániku: 21.11.2010

(11) **E 3407**
 (97) 1696769
 Dátum zániku: 5.11.2010

(11) **E 4618**
 (97) 1533943
 Dátum zániku: 24.11.2010

(11) **E 3509**
 (97) 1458364
 Dátum zániku: 29.11.2010

(11) **E 4634**
 (97) 1583712
 Dátum zániku: 25.11.2010

(11) **E 3545**
 (97) 1314676
 Dátum zániku: 15.11.2010

(11) **E 4672**
 (97) 1844323
 Dátum zániku: 9.11.2010

(11) **E 3568**
 (97) 1544234
 Dátum zániku: 12.11.2010

(11) **E 4721**
 (97) 1621275
 Dátum zániku: 5.11.2010

(11) **E 3570**
 (97) 1453827
 Dátum zániku: 8.11.2010

(11) **E 4729**
 (97) 1560819
 Dátum zániku: 6.11.2010

(11) **E 3864**
 (97) 1575833
 Dátum zániku: 21.11.2010

(11) **E 4800**
 (97) 1893432
 Dátum zániku: 14.11.2010

(11) **E 3941**
 (97) 1572289
 Dátum zániku: 26.11.2010

(11) **E 4884**
 (97) 1567667
 Dátum zániku: 26.11.2010

(11) **E 3980**
 (97) 1441688
 Dátum zániku: 5.11.2010

(11) **E 5253**
 (97) 1687610
 Dátum zániku: 18.11.2010

(11) **E 4122**
 (97) 1691967
 Dátum zániku: 9.11.2010

(11) **E 5378**
 (97) 1446425
 Dátum zániku: 13.11.2010

(11) **E 4186**
 (97) 1671949
 Dátum zániku: 14.11.2010

(11) **E 5494**
 (97) 1815300
 Dátum zániku: 27.11.2010

(11) **E 4345**
 (97) 1687263
 Dátum zániku: 12.11.2010

(11) **E 5526**
 (97) 1945951
 Dátum zániku: 2.11.2010

(11) **E 5709**
 (97) 1446379
 Dátum zániku: 12.11.2010

(11) **E 7112**
 (97) 1655564
 Dátum zániku: 3.11.2010

(11) **E 6104**
 (97) 1661674
 Dátum zániku: 28.11.2010

(11) **E 7543**
 (97) 1532900
 Dátum zániku: 18.11.2010

(11) **E 6244**
 (97) 1960161
 Dátum zániku: 17.11.2010

(11) **E 7595**
 (97) 1812583
 Dátum zániku: 14.11.2010

(11) **E 6529**
 (97) 1933590
 Dátum zániku: 20.11.2010

(11) **E 8214**
 (97) 1569696
 Dátum zániku: 21.11.2010

(11) **E 6603**
 (97) 1446387
 Dátum zániku: 15.11.2010

(11) **E 8557**
 (97) 1687209
 Dátum zániku: 19.11.2010

(11) **E 6918**
 (97) 2057984
 Dátum zániku: 9.11.2010

(11) **E 8730**
 (97) 2074683
 Dátum zániku: 5.10.2010

PC4A

Prevody a prechody práv na európske patenty

(11) **E 25**
 (97) 1306626, 11.8.2004
 (73) LUVATA ESPOO Oy, Espoo, FI;
 Predchádzajúci majiteľ:
 Outokumpu Oyj, Espoo, FI;
 Dátum uzavretia zmluvy: 24.3.2011
 Dátum zápisu do registra: 8.6.2011

(11) **E 5500**
 (97) 1698750, 11.3.2009
 (73) MACO Vermögensverwaltung GmbH, Trieben, AT;
 Predchádzajúci majiteľ:
 MAYER & CO., Salzburg, AT;
 Dátum zápisu do registra: 3.6.2011

(11) **E 1819**
 (97) 1396598, 21.2.2007
 (73) MACO Vermögensverwaltung GmbH, Trieben, AT;
 Predchádzajúci majiteľ:
 MAYER & CO., Salzburg, AT;
 Dátum zápisu do registra: 3.6.2011

(11) **E 6241**
 (97) 1899567, 5.8.2009
 (73) SOMEK MARINE & ARCHITECTURAL ENVELOPES S.R.L., San Vendemiano, Frazione Zoppé (Treviso), IT;
 Predchádzajúci majiteľ:
 PALU' 30 S.R.L. in Liquidazione, Asolo, Frazione Casella (Treviso), IT;
 Dátum uzavretia zmluvy: 29.7.2010
 Dátum zápisu do registra: 8.6.2011

(11) **E 5012**
 (97) 1734212, 24.12.2008
 (73) MACO Vermögensverwaltung GmbH, Trieben, AT;
 Predchádzajúci majiteľ:
 MAYER & CO., Salzburg, AT;
 Dátum zápisu do registra: 3.6.2011

TC4A

Zmeny mien

- (11) **E 8207**
 (97) 2192252, 14.7.2010
 (73) Peikko Group Oy, Lahti, FI;
 Dátum zápisu do registra: 22.6.2011
-

TE4A

Zmeny adries

- (11) **E 1819**
 (97) 1396598, 21.2.2007
 (73) MACO Vermögensverwaltung GmbH, Salzburg, AT;
 Dátum zápisu do registra: 3.6.2011
-

- (11) **E 5012**
 (97) 1734212, 24.12.2008
 (73) MACO Vermögensverwaltung GmbH, Salzburg, AT;
 Dátum zápisu do registra: 3.6.2011
-

- (11) **E 5500**
 (97) 1698750, 11.3.2009
 (73) MACO Vermögensverwaltung GmbH, Salzburg, AT;
 Dátum zápisu do registra: 3.6.2011
-

- (11) **E 6241**
 (97) 1899567, 5.8.2009
 (73) PALU' 30 S.R.L. in Liquidazione, Asolo, Frazione Casella (Treviso), IT;
 Dátum zápisu do registra: 8.6.2011
-

ČASŤ

DODATKOVÉ OCHRANNÉ OSVEDČENIA

Číselné kódy na označovanie bibliografických údajov (Štandard WIPO ST. 9)

- | | |
|---|---|
| <p>(11) Číslo dokumentu</p> <p>(21) Číslo žiadosti</p> <p>(22) Dátum podania žiadosti</p> <p>(23) Dátum podania žiadosti o predĺženie doby platnosti</p> <p>(24) Dátum/Predpokladaný dátum nadobudnutia účinkov dodatkového ochranného osvedčenia</p> <p>(54) Názov vynálezu základného patentu</p> <p>(68) Číslo základného patentu</p> <p>(71) Meno (názov) žiadateľa (-ov)</p> <p>(73) Meno (názov) majiteľa (-ov)</p> <p>(74) Meno (názov) zástupcu (-ov)</p> | <p>(92) Číslo a dátum prvého povolenia uviesť liečivo alebo výrobok na ochranu rastlín na trh v Slovenskej republike</p> <p>(93) Číslo, dátum a štát prvého povolenia uviesť liečivo alebo výrobok na ochranu rastlín na trh v Spoločenstve</p> <p>(94) Predpokladaný dátum uplynutia platnosti osvedčenia/Predpokladaný dátum uplynutia predĺženej doby platnosti osvedčenia/Opravený predpokladaný dátum uplynutia doby platnosti osvedčenia/Opravený predpokladaný dátum uplynutia predĺženej doby platnosti osvedčenia</p> <p>(95) Názov liečiva/výrobku na ochranu rastlín
Typ: (liečivo/výrobok na ochranu rastlín)</p> |
|---|---|

Zverejnené žiadosti o udelenie dodatkového ochranného osvedčenia**(21) 4-2011**

(22) 10.5.2011

(68) 282524

(54) Opticky čisté soli (-)-enantioméru pyridylmethylsulfanyl-1H-benzimidazolových zlúčenín, spôsob ich prípravy, farmaceutický prostriedok s ich obsahom, ich použitie a medziprodukty na ich prípravu

(71) AstraZeneca AB, Södertälje, SE;

(74) ŽOVICOVÁ & ŽOVIC IP, s. r. o., Bratislava, SK;

(92) 29/0782/10-S, 12.11.2010

(93) PL 17901/0263 - 0001, 5.11.2010, GB

(95) Naproxén a ezomeprazol

Typ: Liečivo

(21) 5-2011

(22) 10.5.2011

(68) 284837

(54) Trihydrát horečnatej soli S-omeprazolu, spôsob jeho prípravy, farmaceutická kompozícia s jeho obsahom a jeho použitie

(71) AstraZeneca AB, Södertälje, SE;

(74) ŽOVICOVÁ & ŽOVIC IP, s. r. o., Bratislava, SK;

(92) 29/0782/10-S, 12.11.2010

(93) PL 17901/0263 - 0001, 5.11.2010, GB

(95) Naproxén a ezomeprazol

Typ: Liečivo

(21) 6-2011

(22) 23.5.2011

(68) 286007

(54) Triazolo[4,5-d]pyrimidínové zlúčeniny, spôsob ich prípravy, medziprodukty, farmaceutická kompozícia s ich obsahom a ich použitie

(71) AstraZeneca AB, Södertälje, SE;

(74) ŽOVICOVÁ & ŽOVIC IP, s. r. o., Bratislava, SK;

(92) EU/1/10/655/001, EU/1/10/655/002,

EU/1/10/655/003, EU/1/10/655/004,

EU/1/10/655/005, EU/1/10/655/006, 3.12.2010

(93) EU/1/10/655/001, EU/1/10/655/002,

EU/1/10/655/003, EU/1/10/655/004,

EU/1/10/655/005, EU/1/10/655/006, 3.12.2010,

EU

(95) Tikagrelor alebo jeho farmaceuticky prijateľná soľ

Typ: Liečivo

Udelené dodatkové ochranné osvedčenia

(11) 95

- (21) 5010-2010
- (22) 15.6.2010
- (24) 19.6.2016
- (68) 287351
- (54) Farmaceutická kompozícia obsahujúca pioglitazón s glibenclamidom alebo s glimepiridom
- (73) Takeda Pharmaceutical Company Limited, Chuo-ku, Osaka, JP;
- (74) Litváková Edita, Ing., Bratislava, SK;
- (92) EU/1/06/366/001, EU/1/06/366/002, EU/1/06/366/003, EU/1/06/366/004, EU/1/06/366/005, EU/1/06/366/006, EU/1/06/366/007, EU/1/06/366/008, EU/1/06/366/009, EU/1/06/366/010, EU/1/06/366/011, EU/1/06/366/012, EU/1/06/366/013, EU/1/06/366/014, EU/1/06/366/015, EU/1/06/366/016, EU/1/06/366/017, EU/1/06/366/018, EU/1/06/366/019, EU/1/06/366/020, EU/1/06/366/021, EU/1/06/366/022, 8.1.2007
- (93) EU/1/06/366/001, EU/1/06/366/002, EU/1/06/366/003, EU/1/06/366/004, EU/1/06/366/005, EU/1/06/366/006, EU/1/06/366/007, EU/1/06/366/008, EU/1/06/366/009, EU/1/06/366/010, EU/1/06/366/011, EU/1/06/366/012, EU/1/06/366/013, EU/1/06/366/014, EU/1/06/366/015, EU/1/06/366/016, EU/1/06/366/017, EU/1/06/366/018, EU/1/06/366/019, EU/1/06/366/020, EU/1/06/366/021, EU/1/06/366/022, 8.1.2007, EU
- (95) Pioglitazón a glimepirid**
Typ: Liečivo
- (94) 19.6.2021

(11) 96

- (21) 5013-2010
- (22) 23.11.2010
- (24) 3.7.2014
- (68) 283263
- (54) Fluóalkoxysubstituované benzamidy, spôsob ich výroby a ich použitie ako inhibítorov fosfodiesterázy cyklických nukleotidov
- (73) Nycomed GmbH, Konstanz, DE;
- (74) MAJLINGOVÁ & PARTNERS, s. r. o., spoločnosť patentových zástupcov, Bratislava, SK;
- (92) EU/1/10/636/001; EU/1/10/636/002; EU/1/10/636/003, 5.7.2010
- (93) EU/1/10/636/001; EU/1/10/636/002; EU/1/10/636/003, 5.7.2010, EU
- (95) Roflumilast**
Typ: Liečivo
- (94) 3.7.2019

ČASŤ

ÚŽITKOVÉ VZORY

Kódy na označovanie jednotlivých druhov dokumentov (Štandard WIPO ST. 16)

- | | |
|---|--|
| <p>U1 Zverejnené prihlášky úžitkových vzorov podľa zákona č. 517/2007 Z. z. o úžitkových vzoroch a o zmene a doplnení niektorých zákonov</p> | <p>Y1 Zapísané úžitkové vzory podľa zákona č. 517/2007 Z. z. o úžitkových vzoroch a o zmene a doplnení niektorých zákonov bez zmeny v porovnaní s príslušnou zverejnenou prihláškou</p> |
| | <p>Y2 Zapísané úžitkové vzory podľa zákona č. 517/2007 Z. z. o úžitkových vzoroch a o zmene a doplnení niektorých zákonov so zmenou v porovnaní s príslušnou zverejnenou prihláškou</p> |

Číselné kódy na označovanie bibliografických údajov (Štandard WIPO ST. 9)

- | | |
|--|---|
| <p>(11) Číslo dokumentu
(21) Číslo prihlášky
(22) Dátum podania prihlášky
(24) Dátum nadobudnutia účinkov úžitkového vzoru
(31) Číslo prioritnej prihlášky
(32) Dátum podania prioritnej prihlášky
(33) Krajina alebo regionálna organizácia priority
(43) Dátum zverejnenia prihlášky
(45) Dátum oznámenia o zápise úžitkového vzoru
(47) Dátum zápisu a sprístupnenia úžitkového vzoru verejnosti
(51) Medzinárodné patentové triedenie
(54) Názov
(57) Anotácia</p> | <p>(62) Číslo pôvodnej prihlášky v prípade vylúčenej prihlášky
(67) Číslo pôvodnej patentovej prihlášky v prípade odbočenia
(71) Meno (názov) prihlasovateľa (-ov)
(72) Meno pôvodcu (-ov)
(73) Meno (názov) majiteľa (-ov)
(74) Meno (názov) zástupcu (-ov)
(86) Číslo podania medzinárodnej prihlášky podľa PCT
(87) Číslo zverejnenia medzinárodnej prihlášky podľa PCT
(96) Číslo podania európskej patentovej prihlášky
(97) Číslo zverejnenia európskej patentovej prihlášky alebo vydania európskeho patentového spisu</p> |
|--|---|

Poznámka:

Symbyly medzinárodného patentového triedenia uvedené v tomto vestníku zodpovedajú vydaniu 2011.01 Medzinárodného patentového triedenia s platnosťou od 1. januára 2011. Na patentových dokumentoch zverejňovaných úradom a vo vestníku úradu budú v roku 2011 uvádzané iba symboly hlavných skupín MPT 2011.01. V databázach úradu, vo webregistroch na internete a v ostatných výstupoch úradu budú zverejňované údaje týkajúce sa patentov a úžitkových vzorov vrátane ich prihlášok so symbolmi úplnej verzie MPT 2011.01.

Kódy na označovanie záhlaví oznámení publikovaných vo Vestníku ÚPV SR (Štandard WIPO ST. 17)

- | | |
|--|---|
| <p>BA2K Zverejnené prihlášky úžitkových vzorov
FA2K Zastavené konania o prihláškach úžitkových vzorov na žiadosť prihlasovateľa
FB2K Zastavené konania o prihláškach úžitkových vzorov
FC2K Zamietnuté prihlášky úžitkových vzorov
GB2K Prevody a prechody práv na prihlášky úžitkových vzorov
PD2K Zmeny dispozičných práv na prihlášky úžitkových vzorov (zálohy)
PD2K Zmeny dispozičných práv na prihlášky úžitkových vzorov (ukončenie zálohov)</p> | <p>FG2K Zapísané úžitkové vzory
MA2K Zaniknuté úžitkové vzory vzdaním sa
MC2K Vymazané úžitkové vzory
MG2K Čiastočne vymazané úžitkové vzory
MK2K Zaniknuté úžitkové vzory uplynutím doby platnosti
ND2K Predĺženie platnosti úžitkových vzorov
PC2K Prevody a prechody práv na úžitkové vzory
PD2K Zmeny dispozičných práv na úžitkové vzory (zálohy)
PD2K Zmeny dispozičných práv na úžitkové vzory (ukončenie zálohov)
QB2K Licenčné zmluvy
QC2K Ukončenie platnosti licenčných zmlúv</p> |
|--|---|

Opravy a zmeny

Opravy v prihláškach úžitkových vzorov

- HA2K** Doplnenie pôvodcu (-ov)
- HB2K** Opravy mien
- HC2K** Zmeny mien
- HD2K** Opravy adries
- HE2K** Zmeny adries
- HF2K** Opravy dátumov
- HG2K** Opravy zatriedenia podľa MPT
- HH2K** Opravy chýb alebo zmeny všeobecne
- HK2K** Opravy tlačových chýb vo Vestníku ÚPV SR

Opravy v úžitkových vzoroch

- TA2K** Doplnenie pôvodcu (-ov)
- TB2K** Opravy mien
- TC2K** Zmeny mien
- TD2K** Opravy adries
- TE2K** Zmeny adries
- TF2K** Opravy dátumov
- TG2K** Opravy zatriedenia podľa MPT
- TH2K** Opravy chýb alebo zmeny všeobecne
- TK2K** Opravy tlačových chýb vo Vestníku ÚPV SR

BA2K

Zverejnené prihlášky úžitkových vzorov

Podľa § 40 ods. 1 zákona č. 517/2007 Z. z. o úžitkových vzoroch a o zmene a doplnení niektorých zákonov, po zverejnení prihlášky úžitkového vzoru môže ktokoľvek podať v lehote troch mesiacov od tohto zverejnenia úradu námietky proti zápisu úžitkového vzoru do registra.

Obsah prihlášok úžitkových vzorov sa zverejňuje v rozsahu opisu technického riešenia, nárokov na ochranu, výkresov s obrázkami a ďalšími podkladmi, spolu s výsledkom rešerše na stav techniky, ktorú vykonal úrad podľa § 38 ods. 4 uvedeného zákona.

Zverejnené prihlášky sú dostupné prostredníctvom internetovej databázy s vybranými údajmi z registra úžitkových vzorov na stránke www.upv.sk alebo v študovni úradu, alebo môžu byť doručené v papierovej alebo elektronickej forme na základe objednávky, doručenej úradu v písomnej forme.

(21)	(51)	(21)	(51)	(21)	(51)	(21)	(51)
59-2010	C10K 1/00	3-2011	C22B 7/00	52-2011	B60W 30/00	50032-2011	A01M 31/00
92-2010	E02B 3/00	4-2011	B60K 17/00	64-2011	G01D 13/00	50034-2011	C12G 3/00
186-2010	C23C 28/00	8-2011	A43B 7/00	5025-2011	A61K 9/00	50038-2011	E01F 15/00
188-2010	C08L 31/00	14-2011	A63H 33/00	50015-2011	A61K 36/00	50039-2011	E01F 15/00
5012-2010	A01K 23/00	37-2011	A01N 25/00	50016-2011	A61K 36/00	50040-2011	E02D 5/00
5037-2010	A47C 1/00	38-2011	A01N 25/00	50017-2011	B61L 1/00	50049-2011	B23B 45/00
5059-2010	E06B 1/00	39-2011	E04B 1/00	50025-2011	E02D 5/00	50050-2011	B60D 1/00
5064-2010	G06Q 20/00	43-2011	B62B 3/00	50029-2011	B65D 59/00	50054-2011	A47K 1/00
5069-2010	G06Q 40/00	45-2011	B65D 88/00	50030-2011	C21B 7/00	50058-2011	B26B 9/00

(51) **A01K 23/00**

(21) **5012-2010**

(22) 30.3.2010

(71) Križánek Jozef, Skalica, SK;

(72) Križánek Jozef, Skalica, SK;

(54) **Zberač psích exkrementov**

(57) Zberač je určený na zbieranie psích exkrementov s obmedzením nepríjemného hmatového a čuchového vnemu. Pozostáva z teleskopической rukoväte, ktorá je tvorená kužeľmi (1, 2, 3, 4), tie sú zasunuté do seba podľa veľkosti. Spodný kužeľ (1) je pevne spojený po celom obvode (7) s kužeľovým držiakom (5), ktorý má na vnútornej strane protišmykový náter (6), na pevné držanie lopatky (8). Lopatka (8) má tvar obdĺžnika, a stočená do otvoreného kornúta sa zasúva do držiaka (5).

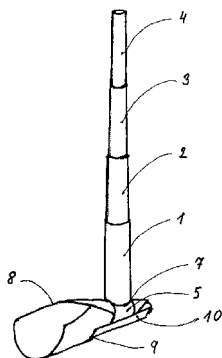

(51) **A01M 31/00, B66F 11/00**

(21) **50032-2011**

(22) 18.3.2011

(71) Čelko Jozef, Domaniža, SK; Augustín Miroslav, Domaniža, SK; Mamis Ján, Prečín, SK;

(72) Čelko Jozef, Domaniža, SK; Augustín Miroslav, Domaniža, SK; Mamis Ján, Prečín, SK;

(74) Litvákova Lenka, Ing., Bratislava, SK;

(54) **Poľovnícky mobilný posed**

(57) Poľovnícky mobilný posed obsahuje mobilný podvozok (3), na ktorom je umiestnená nastavba pozostávajúca z kabíny (4) a vysokozdvížneho mechanizmu. Vysokozdvížny mechanizmus obsahuje základný samonosný rám (6) upevnený k podvozku (3) a zdvíhací mechanizmus, ktorý obsahuje hydraulické zariadenie (1) na napájanie zo zdroja (2) a v jeho spodnej časti sú ližiny na upevnenie kabíny (4).

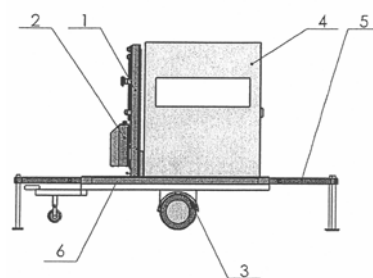

(51) **A01N 25/00, A01N 27/00, A01P 21/00**

(21) **38-2011**

(22) 10.3.2011

(71) Teren Ján, Ing., CSc., Bratislava - Rača, SK;

(72) Teren Ján, Ing., CSc., Bratislava - Rača, SK;

(54) **Prípravky na zníženie strát semenných plodín a na zvýšenie účinnosti foliárne aplikovaných agrochemikálií**

(57) Prípravky na zníženie strát obsahujú ako základnú zložku monoterpén a/alebo polymérny terpén, pričom v 100 hmotn. dieloch prípravku obsahujú menej ako 12 hmotn. dielov polymérneho izoprénu (C5H8)n. Polymérny izoprén je cis-1,4 polyizoprén, zdrojom polymérneho izoprénu je prírodný kaučuk alebo latex získaný zo stromu Hevea brasiliensis.

- (51) A01N 25/00, A01N 27/00, A01P 21/00
 (21) 37-2011
 (22) 10.3.2011
 (71) Teren Ján, Ing., CSc., Bratislava - Rača, SK;
 (72) Teren Ján, Ing., CSc., Bratislava - Rača, SK;
 (54) **Prípravky na zníženie strát semenných plodín a na zvýšenie účinnosti agrochemikálií**
 (57) Prípravky na zníženie strát obsahujú ako základnú zložku polymérny terpén, kde 100 hmotn. dielov prípravku obsahuje 40 až 90 hmotn. dielov aspoň jedného z polymérnych terpénov, 5 až 50 hmotn. dielov rastlinného oleja, 2 až 14 hmotn. dielov emulgátorov a vodu. Ako polymérny terpén je poly-1-p-mentén, rastlinný olej zahŕňa slnečnicový, repkový, sójový, kukuričný, ricínový a ľanový olej.

- (51) A43B 7/00, H02J 7/00
 (21) 8-2011
 (22) 20.1.2011
 (71) Horváth Dušan, Ing., Trnava, SK;
 (72) Horváth Dušan, Ing., Trnava, SK;
 (54) **Nabíjačka dobíjateľných batérií alebo akumulátorov pomocou chôdze**
 (57) Ako je z výsledkov uskutočnenia technického riešenia zrejmé, zariadenie je schopné generovať dostatočné napätie na nabitie akumulátorov, čím sa potvrdila správnosť a význam navrhnutého technického riešenia. Pri väčšom počte vhodne zapojených piezoelementov (1) je možné nabiť akumulátory do tej miery, že je možné ich využiť aspoň ako núdzové osvetlenie počas cca 15 minút alebo použiť ako náhradný zdroj energie pre mobilný telefón na privolanie pomoci. Uvedené technické riešenie v konfigurácii, v akej som ho skúšal, poskytne energiu na obmedzený čas a na najnutnejšie účely. Ak by boli elektromechanické alebo elektroakustické prvky (1) vhodne tvarované (napr. šesťuholník), bolo by možné ich umiestniť do vložky od topánky alebo podrážky viac a tým zvýšiť generovaný výkon. Dôležité je aj vhodné rozmiestnenie elektromechanických alebo elektroakustických prvkov (1), pretože ich umiestnenie na miestach ohybu prstov môže viesť k poškodeniu piezoelementov.

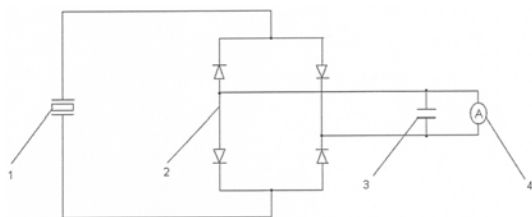

- (51) A47C 1/00, A47C 7/00
 (21) 5037-2010
 (22) 28.6.2010
 (71) Janišová Jolana, Brno - Slatina, CZ;
 (72) Janišová Jolana, Brno - Slatina, CZ;
 (74) Guniš Jaroslav, Mgr., Bratislava, SK;
 (54) **Multifunkčná ergonomická kancelárska stolička na prácu s počítačom**

- (57) Multifunkčná ergonomická kancelárska stolička na prácu s počítačom je zložená zo sedáka (2), operadla (3) a područiek (4). V nastaviteľnej vzdialenosti od operadla (3) je k stoličke pripevnená odklopiteľná klávesnica počítača (7) s podložkou (12) na myš, ktorá je pripevnená na výsuvnú lištu (5), umiestnenú v područke. Výhodne je horná plocha tlačidiel klávesnice (7) situovaná v rozmedzí od jedného do troch centimetrov pod úrovňou hornej plochy područiek (4).

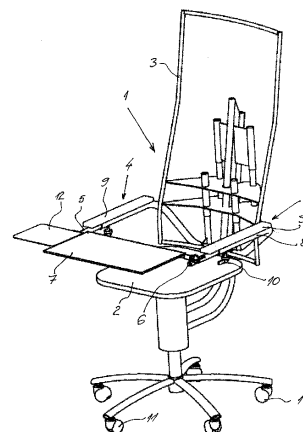

- (51) A47K 1/00
 (21) 50054-2011
 (22) 10.5.2011
 (31) CZ2010-23067U
 (32) 4.8.2010
 (33) CZ
 (71) TESCOMA s.r.o., Zlín, CZ;
 (72) Vaculík Jiří, Zlín, CZ; Tesák Petr, Zlín, CZ;
 (74) Beleščák Ladislav, Ing., Piešťany, SK;
 (54) **Univerzálna zátka**
 (57) Univerzálna zátka na uzatváranie výlevky drezu, umývadla alebo vane, ktorá je celá vyrobená z pružného elastického materiálu a pozostáva z pružného prísavného prvku (1) s prísavnou stranou (11). K prísavnému prvku (1) je pripojený pružný prichytávací prvok (2), na ktorého vnútornej strane (21) je vytvorený kužeľovitý tvar (6).

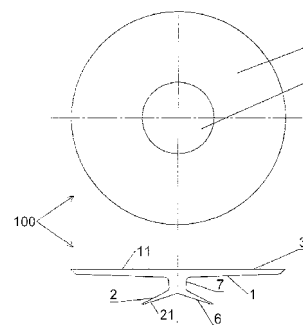

- (51) **A61K 9/00, A61K 31/00, A61K 47/00**
 (21) **5025-2011**
 (22) 25.5.2011
 (71) ZENTIVA, k. s., Praha - Dolní Měcholupy, CZ;
 (72) Sáková Olga, Hlohovec, SK; Vladovičová Beáta, Koptovce, SK; Kabzanová Anna, Hlohovec, SK; Kormanová Viera, Hlohovec, SK; Zoričák Štefan, Kežmarok, SK;
 (74) ROTT, RŮŽIČKA & GUTTMANN, Bratislava, SK;
(54) Kombinovaný perorálny prípravok s riadeným uvoľňovaním kyseliny acetylsalicylovej
 (57) Je opísaný perorálny pevný liečivý prípravok s riadeným uvoľňovaním kyseliny acetylsalicylovej, ktorý obsahuje aspoň jednu ďalšiu účinnú látku vybranú zo skupiny nenarkotických analgetík a/alebo prírodných psychotropných látok a ako pomocnú látku kyselinu steárovú a škrob v špeci-fickom pomere.

- (51) **A61K 36/00, A61K 9/00, A61P 13/00**
 (21) **50015-2011**
 (22) 5.2.2011
 (71) Česal Milan, Ing., Trenčín, SK;
 (72) Česal Milan, Ing., Trenčín, SK;
 (74) Kubínyi Peter, Bc., Trenčín, SK;
(54) Prípravok z liečivých rastlín na prostatu a močové ústrojenstvo
 (57) Prípravok z liečivých rastlín na prostatu a močové ústrojenstvo obsahuje výluh z 20 až 60 g vrbovky malokvetej, 4 až 12 g zlatobyle obyčajnej a 4 až 12 g prasličky roľnej v jednom litri 35 až 40 %-ného alkoholu.

- (51) **A61K 36/00, A61K 9/00, A61P 1/00**
 (21) **50016-2011**
 (22) 5.2.2011
 (71) Česal Milan, Ing., Trenčín, SK;
 (72) Česal Milan, Ing., Trenčín, SK;
 (74) Kubínyi Peter, Bc., Trenčín, SK;
(54) Prípravok z liečivých rastlín na pečeň a žľčník
 (57) Prípravok z liečivých rastlín na pečeň a žľčník obsahuje výluh z 28 až 84 g ostropestreca mariánskeho, 9 až 27 g koreňa púpavy lekárskej a 6 až 18 g zádušníka brečtanovitého v jednom litri 35 až 40 %-ného alkoholu.

- (51) **A63H 33/00, A63F 9/00**
 (21) **14-2011**
 (22) 31.1.2011
 (71) Lukovics Ladislav, Mostová, SK;
 (72) Lukovics Ladislav, Mostová, SK;
 (74) Máčajová Mária, Ing., Nitra, SK;
(54) Variabilná hracia zostava
 (57) Variabilná hracia zostava pozostáva z prvkov v tvare kociek a hranolov, pričom dĺžka kratších strán hranolov je polovicou dĺžky strán kociek, kocky a hranoly majú strany hladké, farebné, s potlačou, ryhované, hlbkovo povrchovo upravené alebo s otvormi a hrany kociek a hranolov sú pravouhlé, zrazené alebo zaoblené.

- (51) **B23B 45/00**
 (21) **50049-2011**
 (22) 28.4.2011
 (71) Abel Miloslav, Trenčín, SK;
 (72) Abel Miloslav, Trenčín, SK;
 (74) Bačík Kvetoslav, Ing., Nová Dubnica, SK;
(54) Ručné náradie s vodováhou
 (57) Ručné náradie s vodováhou má na teleso (1) náradia upevnenú alebo do telesa (1) náradia integrovanú vodováhu (2) t a k , ž e vodováha (2) je vyvážená, keď je pracovný nástroj (3) vo vodorovnej polohe.

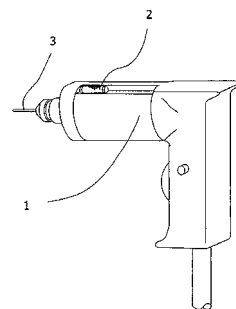

- (51) **B26B 9/00**
 (21) **50058-2011**
 (22) 10.5.2011
 (31) CZ2010-23066U
 (32) 4.8.2010
 (33) CZ
 (71) TESCOMA s.r.o., Zlín, CZ;
 (72) Vaculík Jiří, Zlín, CZ; Březík David, Zlín-Kostelec, CZ;
 (74) Beleščák Ladislav, Ing., Piešťany, SK;
(54) Nôž na melón
 (57) Nôž (100) na melón, najmä na vykrajovanie dužiny, obsahujúci rukoväť (1) s priradenou prehnutou pružnou čepeľou (2) zakončenou na jednej strane ostrím (3), kde prehnutá pružná čepeľ (2) a rukoväť (1) sú vytvorené z odolného plastu alebo z kovu. Prehnutá pružná čepeľ (2) má kónický tvar rozširujúci sa od ostria (3) smerom ku chrbtu (5) čepele (2). Ostrie (3) je tvorené zubkami (31).

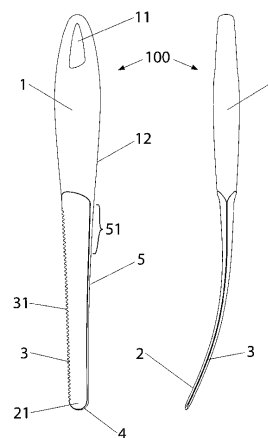

(51) **B60D 1/00**(21) **50050-2011**

(22) 29.4.2011

(71) Novák Martin, Bytča - Veľká Bytča, SK;

(72) Novák Martin, Bytča - Veľká Bytča, SK;

(74) Zahatňanská Gabriela, Ing., Žilina - Strážov, SK;

(54) **Mechanizmus na pripojenie ťahaného prostriedku k ťažnému zariadeniu ťažného vozidla**

(57) Mechanizmus na pripojenie ťahaného prostriedku k ťažnému zariadeniu ťažného vozidla obsahuje kĺb (1) ťažného zariadenia, ktorý je spojený s ojom (2), kde druhý koniec tohto oja (2) je vybavený prvým prípravkom (8) na pripojenie ťahaného prostriedku, potom vrchná časť ťahaného prostriedku je vybavená prvkami na pripojenie teleskopической tyče (7), druhý koniec tejto teleskopической tyče (7) je vybavený druhým prípravkom na upevnenie teleskopической tyče (7) k ťažnému oku alebo úchytu ťažného vozidla.

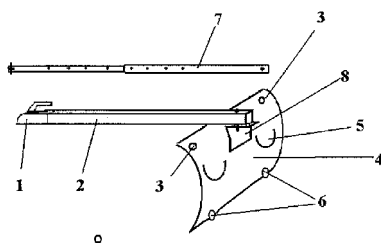
(51) **B60K 17/00**(21) **4-2011**

(22) 12.1.2011

(71) Panda Anton, doc. Ing., PhD., Prešov, SK; TU - Košice, Košice, SK;

(72) Panda Anton, doc. Ing., PhD., Prešov, SK; Jurko Jozef, doc. Ing., PhD., Kendice, SK; Pandová Iveta, RNDr., PhD., Prešov, SK;

(54) **Kombinovaný pohon vozidla 4x4 spaľovací motor - elektromotor**

(57) Je opísaný kombinovaný pohon vozidla 4x4 spaľovací motor – elektromotor, kde predná náprava (5) je trvale spojená so spaľovacím motorom (1) cez spojku (2), prevodovku (3) a predný diferenciál (4) a zapínateľná zadná náprava (9) je spojená s elektromotorom (6) cez spojku (7) a diferenciál (8), pričom zapínanie zadnej nápravy (9) je aktivované automaticky alebo vodičom vozidla.

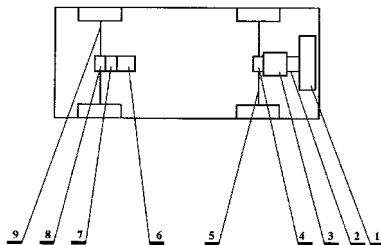
(51) **B60W 30/00**(21) **52-2011**

(22) 6.4.2011

(71) Vagovic Jozef, Mr., Leatherhead KT22 8UJ Surrey, GB;

(72) Vagovic Jozef, Mr., Leatherhead KT22 8UJ Surrey, GB;

(74) Máčajová Mária, Ing., Nitra, SK;

(54) **Zariadenie na určenie bezpečnej vzdialenosti od zadnej nápravy vozidla**

(57) Zariadenie na určenie bezpečnej vzdialenosti od zadnej nápravy vozidla pozostáva z radaru (2), senzorov (2) alebo kamery (2) umiestnených v zadnej časti vozidla s vysielaním signálu (8) a slúžiacich na monitorovanie a vyhodnotenie dopravnej situácie za vozidlom, z tretieho brzdového svetla (3) umiestneného v zadnej časti vozidla medzi dvoma brzdovými svetlami (4), z brzdových svetiel (4) umiestnených v zadnej časti vozidla, na vizuálne upozornenie vodiča zadného vozidla, a z logickej jednotky (1), prepojenej na tretie brzdové svetlo (3) alebo brzdové svetlá (4) a registrujúcej rýchlosť vozidla a jazdné podmienky, pričom zariadenie môže byť vybavené výstražným alebo prídavným svetlom (6).

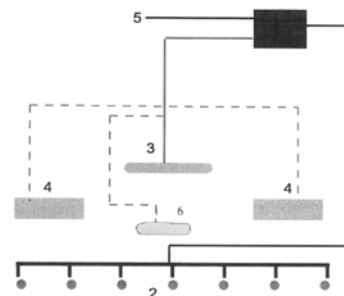
(51) **B61L 1/00, H02H 3/00**(21) **50017-2011**

(22) 7.2.2011

(31) 2010-22732

(32) 19.5.2010

(33) CZ

(71) AŽD s. r. o., Praha, CZ;

(72) Dobiáš Radek, Ing., Praha, CZ; Konarski Jan, Ing., Praha, CZ; Kubela Antonín, Ing., Přerov, CZ; Šesták Milan, Ing., Nedvědice, CZ; Ukropec Petr, Ing., Brno, CZ;

(74) Bachratá Magdaléna, Mgr., Bratislava, SK;

(54) **Zariadenie na zvedenie elektromagnetického impulzu, vyvolaného bleskom, do dvojpásového koľajového obvodu**

(57) Zariadenie na zvedenie elektromagnetického impulzu, vyvolaného bleskom, do dvojpásového koľajového obvodu na železničných tratiach elektrifikovaných jednosmernou a striedavou trakčnou sústavou zahŕňa symetrizačnú tlmivku (SYT), ktorej vinutie je tvorené dvoma cievkami so vzájomne susediacimi bifilárne vinutými vodičmi na obmedzenie rozptylovej impedancie tlmivky (SYT) a súčasné obmedzenie silových účinkov pri jej impulznom zaťažení. Symetrizačná tlmivka (SYT) je zapojená medzi trakčným zvodničom prepätia a oboma pásmi koľajového obvodu. Táto tlmivka (SYT) môže byť zapojená medzi trakčným transformátorom na napájanie zabezpečovacieho zariadenia alebo ohrevu výhybiek pri striedavej trakcii a oboma pásmi koľajového obvodu alebo medzi trakčným meničom na napájanie zabezpečovacieho zariadenia alebo ohrevu výhybiek pri jednosmernej trakcii a oboma pásmi koľajového obvodu. Vinutie symetrizačnej tlmivky (SYT) je vložené do magnetického obvodu, tvoreného dvoma C jadrami s nastavenou vzduchovou medze-

rou. Zariadenie môže tiež obsahovať aspoň dve symetrizačné tlmivky (SYT), zapojené do série.

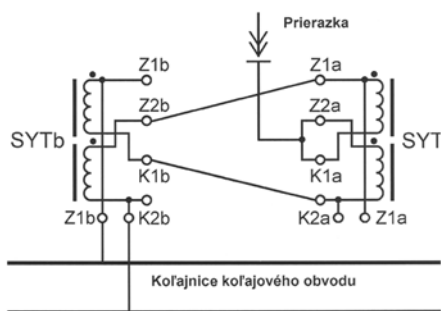

(51) **B62B 3/00**

(21) **43-2011**

(22) 21.3.2011

(71) Rafaj Peter, Ing., Dražkovce, SK;

(72) Rafaj Peter, ml., Martin, SK; Rafaj Peter, Ing., Dražkovce, SK;

(54) **Nákupný rámový vozík**

(57) Nákupný rámový vozík je tvorený horným rámom (1) a dolným rámom (2) na uloženie nákupných košíkov (5), kde horný rám (1) a dolný rám (2) sú identické, potom vpredu aj vzadu sú navarené dva predné zvislé stĺpiky (a) a dva zadné zvislé stĺpiky (b), kde dĺžky týchto stĺpikov (a) a (b) sú vpredu a vzadu rozdielne tak, že je zabezpečený sklon horného rámu (1) smerom dopredu a sklon dolného rámu (2) pod rovnakým uhlom smerom dozadu. Horný rám (1) a dolný rám (2) sú privarené na podvozkový rám (3), ktorý je vodorovný a smerom dopredu sa zužuje na každej strane pod uhlom, ktorý je rovnaký ako sklony horného rámu (1) a dolného rámu (2), na spodnej časti podvozkového rámu (3) sa nachádzajú štyri pojazďové kolesá (6), na horných koncoch zadných zvislých stĺpikov sú privarené konzoly, v ktorých je navarená rukoväť (4) vybavená uzamykacím zariadením.

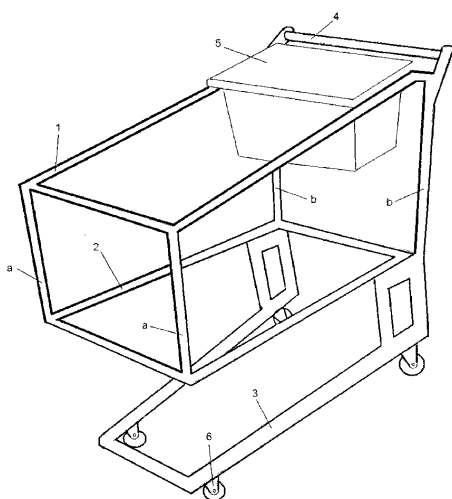

(51) **B65D 59/00**

(21) **50029-2011**

(22) 11.3.2011

(71) N.G.W. OBALY, s. r. o., Želiezovce, SK;

(72) Tokarčík Tomáš, Mgr., Želiezovce, SK;

(74) Belička Ivan, Ing., Banská Bystrica, SK;

(54) **Ochranný uholník**

(57) Ochranný uholník je vybavený aspoň na jednom konci koncovým prvkom (2) kde koncový prvok (2) je tvorený piatimi časťami (3'', 4, 5, 8, 9), pričom prvá časť (3'') má tvar štvorca, potom na jednu hranu (6) prvej časti (3'') nadväzuje druhá časť (4) a na druhú hranu (6) prvej časti (3'') nadväzuje tretia časť (5), druhá časť (4) a tretia časť (5) majú tvar trojuholníka, pričom jedna hrana druhej časti (4) a jedna hrana tejto tretej časti (5) je rovnako veľká ako priliehajúca hrana (6) prvej časti (3''), na opačnú hranu (6') druhej časti (4) nadväzuje štvrtá časť (8), ktorá je odstúpená od druhej časti (4) pomocnou hranou (6'') s odstupom (U), potom na ďalšiu opačnú hranu (6') tretej časti (5) nadväzuje piata časť (9), ktorá je odstúpená od tretej časti (5) pomocnou hranou (6'') s odstupom (U), pričom prvá časť (3'') je od druhej časti (4) a tretej časti (5) odlišená na hrane (6) ohybom a/alebo bigovaním, ohybom a/alebo perforovaním, ohybom a/alebo zoslabením a tiež druhá časť (4) je od štvrtéj časti (8) a tretia časť (5) je od piatej časti (9) odlišená na hranách (6') a (6'') ohybom a/alebo bigovaním, ohybom a/alebo perforovaním, ohybom a/alebo zoslabením, potom štvrtá časť (8) a piata časť (9) má tvar štvorca alebo obdĺžnika.

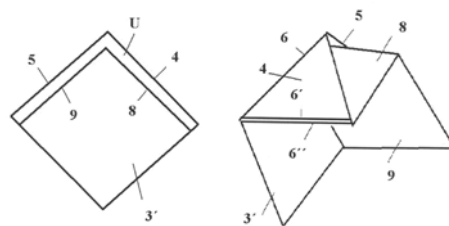

(51) **B65D 88/00, B65D 90/00**

(21) **45-2011**

(22) 22.3.2011

(71) Schramko Július, Ing., Senec, SK;

(72) Schramko Július, Ing., Senec, SK;

(54) **Zložiteľný kontajner**

(57) Zložiteľný kontajner (obr. 1) na neustálu manipuláciu (nakladanie, vykladanie, preprava prázdnych kontajnerov) pri preprave viacerými dopravnými prostriedkami (automobil, vlak, lietadlo, loď), najmä v medzinárodnej preprave. Technické riešenie umožňuje po vykládke zložiť kontajner do minimálnej 1/6 výškovej polohy, pričom v porovnaní s výškou otvoreného kontajnera pri tej istej základnej ploche sa uloží šesť kusov do jedného stohu. Podstatou technického riešenia je predná a zadná zárubňa pevne spojená s krajným a stredovým nosníkom, medzi ktorým je stredový kĺb prispôbený na otočenie zo vzpriamenej do zložiteľnej polohy, pričom kolmosť otvorenej polohy zaisťuje zabezpečovacie zariadenie.

nie. Vo vchodových zárubiach je drážka a v nej brána, ktorá uzatvára vchodový otvor. Brána sa skladá zo segmentov, závesov a koliesok, ktoré sa do stropu pred zložením vyťahujú torznou pružinou tak, aby v každej výškovej polohe bola vyvážená. Brána sa zaparkuje na vodidlách v strope a zložiteľný kontajner je pripravený na zloženie.

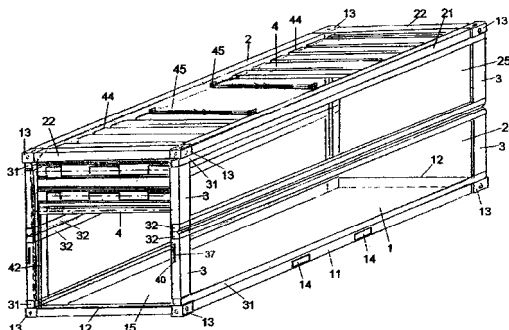

(51) **C08L 31/00, C08K 5/00**

(21) **188-2010**

(22) 9.12.2010

(71) VÚSAPL, a.s., Nitra, SK;

(72) Červinková Danica, Ing., Nitra - Drážovce, SK; Matyašovský Ján, Ing., PhD., Partizánske, SK; Jurkovič Peter, Ing., PhD., Bošany, SK;

(54) **Polymérne kompozity na báze kolagénu**

(57) Polymérne kompozity na báze syntetických polymérov a kolagénu majú uplatnenie najmä v obalovej technike vrátane potravinárskych obalov. Sú vhodné na ďalšie spracovanie do finálnych výrobkov technológiou vyfukovania na obalové fólie, vstrekovania na misky a kelímky, vytlačania a lisovania. Materiál je čiastočne až úplne biodegradovateľný v závislosti od pomeru jednotlivých zložiek zmesi.

(51) **C10K 1/00, C10B 47/00**

(21) **59-2010**

(22) 19.5.2010

(71) Noving Nováky, spol. s r.o., Nováky, SK;

(72) Lалуha Ján, Ing., Prievidza, SK; Peterka Miroslav, Ing., CSc., Prievidza, SK; Michálek Tomáš, Ing., Prievidza, SK; Lackovič Aleš, Ing., Prievidza, SK;

(54) **Spôsob a zariadenie na splyňovanie organických látok a čistenie syntézneho plynu**

(57) Spôsob a zariadenie na získanie vyčisteného syntézneho plynu z organických látok, najmä biomasy a komunálnych odpadov, ktorý vzniká splyňovaním nepriamym ohrevom v reaktore (1) spolu s prídavnou vodou (10), za súčasného využitia systému viacstupňového spätného získavania tepla, pričom získaný surový syntézný plyn (12) po filtrácii a schladení na teplotu nad kondenzačnou teplotou ľahkých a ťažkých dechtov je ďalej čistený od ťažkých a ľahkých dechtov ich naviazaním na médium, ktoré je tvorené metyl esterami mastných kyselín s počtom uhlíkov 11 až 23 a následne ľahké dechty sú z média vystripované vstupujúcim predohriatym vzduchom, a syntézný plyn vyčistený od ťažkých a ľahkých dechtov je následne finálne čistený od kyslých a zásaditých anorganických zložiek vodným práním, pričom odpadový prúd s naviazanými ťažkými dechtami

(29) sa spätne vracia do vstupnej suroviny (9) a odpadový prúd z vodnej práčky plynov (4) sa spätne vracia do prídavnej vody vstupujúcej do reaktora (1), a získaný finálne vyčistený syntézný plyn (14) sa čiastočne využíva spaľovaním v spaľovacej časti reaktora (35) na nepriamy ohrev reaktora a čiastočne sa následne energeticky alebo materiálovo zhodnocuje.

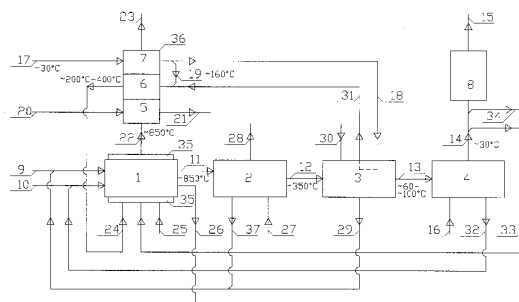

(51) **C12G 3/00**

(21) **50034-2011**

(22) 20.3.2011

(71) PCC, spol. s r.o., Bratislava, SK;

(72) Vyskoč Boris, Ing., Bratislava, SK;

(74) Holoubková Mária, Ing., Bratislava, SK;

(54) **Ovocný nízkoalkoholický nápoj**

(57) Ovocný nízkoalkoholický nápoj podľa technického riešenia obsahuje 7 až 14 % hmotn. cukru, 0,06 až 0,6 % hmotn. ovocnej arómy, 0,1 až 0,7 % hmotn. kyseliny citrónovej, 3 až 10 % hmotn. pitnej alebo prírodnej minerálnej vody, 0 až 1 % hmotn. ovocnej šťavy, 3,5 až 7 % hmotn. etylalkoholu a zvyšok tvorí sódomá voda. Ako aróma sa môže použiť aróma citróna, pomaranča alebo aróma bazy čiernej, aróma čiernych a/alebo červených ríbezlí a ovocná šťava je šťava z čiernych a/alebo červených ríbezlí.

(51) **C21B 7/00, B25B 27/00**

(21) **50030-2011**

(22) 11.3.2011

(71) Transmisie engineering a.s., Martin, SK;

(72) Perončík Miroslav, Ing., Martin, SK; Siráň Stanislav, Ing., Martin, SK; Jurkovič Viliam, Ing., Martin, SK; Baričák Milan, Ing., Kláštor pod Znievom, SK; Kluknavský Jaroslav, Ing., Vrútky, SK; Hrčer Slavomír, Ing., PhD., Žilina, SK;

(74) Belička Ivan, Ing., Banská Bystrica, SK;

(54) **Mobilný manipulátor píšťal**

(57) Mobilný manipulátor píšťal (g) slúži na manipuláciu s píšťalami (g) (na montáž, demontáž a transport píšťal) (g) z/do vysokej pece, je tvorený pojazdným mechanizmom (a) a nadstavbu (f) na uchopenie píšťal (g). Nadstavba (f) obsahuje základný stojan (e), základovú dosku (h), lôžko (b) a kolísku (c).

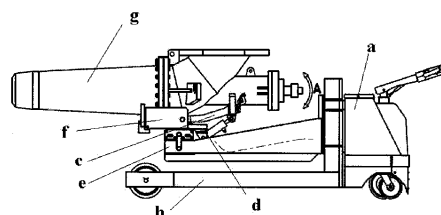

- (51) **C22B 7/00**
 (21) **3-2011**
 (22) 7.1.2011
 (71) Fedorov Martin, Ing., PhD. MBA, Malá Ida, SK; Adelt Milan, Ing., CSc., Kladno, CZ; Raclavský Milan, Ing., CSc., Ostrava - Poruba, CZ; Gora Pavel, Ing., MBA, Trinec, CZ; Zátorský Daneš, Ostrava, Heřmanice, CZ; Moulis Vlastimil, Ing., CSc., Mi-rošov, CZ;
 (72) Fedorov Martin, Ing., PhD. MBA, Malá Ida, SK; Adelt Milan, Ing., CSc., Kladno, CZ; Raclavský Milan, Ing., CSc., Ostrava - Poruba, CZ; Gora Pavel, Ing., MBA, Trinec, CZ; Zátorský Daneš, Ostrava, Heřmanice, CZ; Moulis Vlastimil, Ing., CSc., Mi-rošov, CZ;
 (74) Gruber Dalibor, Ing., Košice, SK;
 (54) **Spôsob výroby a úpravy kovonosnej vstupnej vsádzky a zariadenie na vykonávanie tohto spôsobu**
 (57) Opísaný je spôsob výroby a úpravy kovonosnej vstupnej vsádzky (5) a zariadenie na vykonávanie tohto spôsobu, určeného najmä na spracovanie a recykláciu odpadu z výroby ocele alebo surového železa. Kovonosný výstupný materiál (6) obsahuje úlet (61), ktorý sa upraví chloračným činidlom (8) za vzniku CO (9) a CO₂ (10).

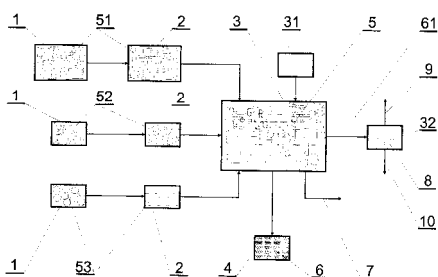

- (51) **C23C 28/00, C23C 2/00, C23C 8/00**
 (21) **186-2010**
 (22) 2.12.2010
 (71) PRVÁ ZVÁRAČSKÁ, a. s., Bratislava, SK;
 (72) Polák Peter, doc. Ing., PhD., Bratislava, SK; Kolenič František, Ing., PhD., Bratislava, SK; Fodrek Peter, Ing., PhD., Bratislava, SK;
 (54) **Kombinovaná protikorózna ochrana ocelových konštrukcií**
 (57) Dlhodobá protikorózna ochrana ocelových konštrukcií proti poveternostným vplyvom bez použitia náterových hmôt sa vykonáva žiarovým zinkovaním. Ochrana je účinná približne 30 rokov, ale požiadavky na živnosť stavebných konštrukcií sa predlžujú. Súčasný stav je riešený pravidelnou údržbou pomocou náterových hmôt. Riešenie je charakteristické tým, že na dlhodobú ochranu je použitá kombinovaná ochrana nitrooxidáciou a následným žiarovým zinkovaním. Proces je čistý, priaznivý k životnému prostrediu a upravený povrch nevyžaduje údržbu na dosiahnutie zvýšenej životnosti povrchovej ochrany.

- (51) **E01F 15/00, C21D 7/00**
 (21) **50039-2011**
 (22) 28.3.2011
 (31) PUV 2011-24055
 (32) 14.3.2011
 (33) CZ
 (71) ArcelorMittal Ostrava a. s., Ostrava - Kunčice, CZ;
 (72) Žídek Radim, Bc., Bílovec, CZ; Molin Stanislav, Třanovice, CZ; Rochovansky David, Ing., Ostrava - Zábřeh, CZ; Noháč Robert, Studénka, CZ; Pachlopník Radim, Ing., Ostrava-Zábřeh, CZ;
 (74) Hörmannová Zuzana, Ing., Bratislava, SK;
 (54) **Zvodnica AM**
 (57) Technické riešenie sa týka zvodnice, v priereze klobúkovitého tvaru, ktorá je vyrobená profilovaním za studena zo za tepla valcovaného oceľového plechu a vybavená montážnymi otvormi, pričom táto zvodnica je vyrobená z materiálu mikrolegovaná oceľ akosti S355MC s hrúbkou steny 2,6 až 3,0 mm.

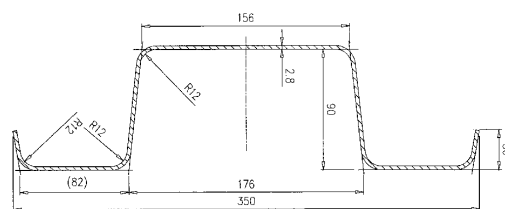

- (51) **E01F 15/00, C21D 7/00**
 (21) **50038-2011**
 (22) 28.3.2011
 (31) PUV 2011-24056
 (32) 14.3.2011
 (33) CZ
 (71) ArcelorMittal Ostrava a. s., Ostrava - Kunčice, CZ;
 (72) Žídek Radim, Bc., Bílovec, CZ; Molin Stanislav, Třanovice, CZ; Rozsypal Tomáš, Velká Polom, CZ; Noháč Robert, Studénka, CZ; Pachlopník Radim, Ing., Ostrava-Zábřeh, CZ;
 (74) Hörmannová Zuzana, Ing., Bratislava, SK;
 (54) **Jednostranné zvodidlo**
 (57) Technické riešenie sa týka jednostranného zvodidla, najmä pre krajnice rýchlostných komunikácií, ktoré obsahuje vertikálne umiestnené stĺpiky (2), na ktorých je cez dištančný diel priečne k stĺpiku (2) skrutkovým spojom upevnená aspoň jedna zvodnica (1), pričom stĺpiky (2) sú vyrobené z otvoreného oceľového profilu tvaru "V", otvorenou stranou odvrátenou od zvodnice (1), a dištančné diely sú vyrobené z plochej oceľovej tyče, vytvarovanej do otvoreného profilu, pričom dištančný diel je tvorený dvoma vzájomne aspoň vo svojej časti líčujúcimi profilmi (3, 4), kde prvý profil (3) je vytvorený v tvare "U", pričom druhý profil (4) je vytvorený v tvare otočeného a roztiahnutého "Z", pričom oba dištančné diely (3, 4) sú na zabezpečenie vzájomného opretia tvarovo a rozmerovo zlíčované.

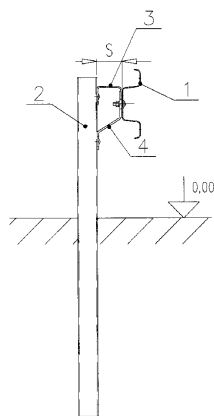

(51) E02B 3/00

(21) 92-2010

(22) 8.7.2010

(71) Mátel František, prof. Ing., CSc., Nitra, SK;

(72) Mátel František, prof. Ing., CSc., Nitra, SK; Ochocová Renáta, Ivánka pri Nitre, SK;

(54) Protipovodňové zábrany z plastov

(57) Protipovodňové zábrany z plastov sú vyrobené z primárnych plastov, resp. z recyklovaných zmesových plastových odpadov. Tvoria ich stĺpy tvaru H profilu (2), medzi ktoré sa zasúvajú ploché, resp. profilované dosky (1). Na zvýšenie pevnostných parametrov sú dosky vystužené sklotextílnou, resp. sklenenou rohožkou (3) a stĺpy vystužené kovovou výstuhou (4). Môžu byť použité ako mobilná preventívna ochrana objektov, obydľí, majetku pri očakávanej hrozbe povodní, prívalových dažďov a ako súčasť záchranných prác v rôznych nepriaznivých situáciách.

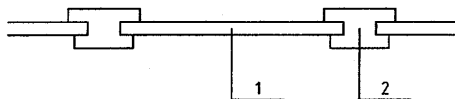

(51) E02D 5/00, E04H 12/00, E04H 17/00

(21) 50025-2011

(22) 1.3.2011

(31) PUV 2010-22820

(32) 8.6.2010

(33) CZ

(71) Gistr Jiří, Ing., Zlín, CZ;

(72) Gistr Jiří, Ing., Zlín, CZ;

(74) Beleščák Ladislav, Ing., Piešťany, SK;

(54) Pôdna kotva

(57) Pôdna kotva na upevnenie zvislých exteriérových prvkov je tvorená valcovou časťou (1) vybavenou súborom lepeniek (2) v línii skrutkovice, pričom na túto valcovú časť (1) bez spoja nadväzuje zvisle členená kužeľová časť (3) zdola vybavená otvorom (4), v ktorom je vsadený hrot (5) v tvare valca.

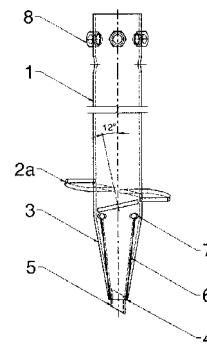

(51) E02D 5/00, E04H 12/00, E04H 17/00

(21) 50040-2011

(22) 7.4.2011

(31) CZ 2010-22541 U

(32) 9.4.2010

(33) CZ

(71) Darebníček Roman, Němčice, CZ;

(72) Darebníček Roman, Němčice, CZ;

(74) Bachratá Magdaléna, Mgr., Bratislava, SK;

(54) Zemná skrutka s univerzálnou dot'ahovacou hlavicou

(57) Technickým riešením je zemná skrutka s univerzálnou dot'ahovacou hlavicou vybavená skrutkovnicou (5), ktorú tvorí duté základné puzdro (1) valcového tvaru, pozostávajúce z valcovej časti (8) s väčším priemerom a valcovej časti (9) s menším priemerom, tieto časti sú spojené kužeľovým prechodom (3), pričom je skrutka zakončená v podzemnej časti hrotom (4) a v nadzemnej časti sú na povrchu základného puzdra (1) umiestnené dve protiľahlé matice (6). Základné puzdro (1) je v nadzemnej časti ďalej vybavené dutou valcovou univerzálnou dot'ahovacou hlavicou (2) s väčším priemerom, ako je priemer väčšej valcovej časti (8), ktorá je na jednom konci spojená so základným puzdrom (1) zvarmi (10), (10'), po stranách matice (6) a na druhom konci sú v stene hlavice (2) vytvorené dva proti sebe ležiace kruhové otvory (7), pričom skrutkovica (5) podzemnej časti základného puzdra (1) začína pri konci univerzálnej dot'ahovacej hlavice (2) so zvarmi (10) a (10') a končí v kužeľovom prechode (3). Hrot (4) na konci skrutky v podzemnej časti je plný, oceľový a v kužeľovom prechode (3) je vytvorený najmenej jeden odtokový otvor (11) s priemerom minimálne 6 mm.

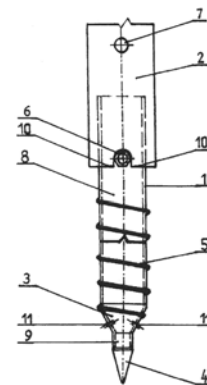

(51) E04B 1/00

(21) 39-2011

(22) 11.3.2011

(71) Belvončík Vladimír, Ing., Široké, SK; Belvončíková Slávka, MUDr., Široké, SK;

(72) Belvončík Vladimír, Ing., Široké, SK; Belvončíková Slávka, MUDr., Široké, SK;

(74) Gruber Dalibor, Ing., Košice, SK;

(54) Tepelný antimost

(57) Tepelný antimost je tvorený pravým okrajovým silonovým blokom (1) s bočnou drážkou (12) a pravými průtovými otvormi (11), ktorý je pripavený na pravý distančný silonový blok (2) s pravým distančným otvorom (21) a pravými bočnými zátkovými otvormi (22) so silonovou zátkou (23), ktorý je pripavený na nosný silonový blok (5) s otvormi (51), ktorý je pripavený na ľavý distančný silonový blok (8) s ľavým distančným otvorom (81), v ktorom je uložená oporná podložka (6), a s ľavými bočnými zátkovými otvormi (82) so silonovou zátkou (83), ktorý je pripavený na ľavý okrajový silonový blok (9) s drážkou (92) a ľavými průtovými otvormi (91), pričom v pravých průtových otvoroch (11), v pravom distančnom otvore (21) a v otvoroch (51) je uložený pravý nosný prút (3), ktorý je cez vibračnú podložku (7) a/alebo opornú podložku (6) pripavený na ľavý nosný prút (4), ktorý je uložený v ľavom distančnom otvore (81) a v ľavých průtových otvoroch (91).

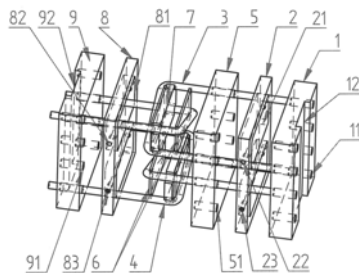

(51) E06B 1/00, E06B 7/00, D06F 57/00

(21) 5059-2010

(22) 7.9.2010

(31) PUV 2009-21665

(32) 10.9.2009

(33) CZ

(71) Galečka Jiří, Šardice, okres Hodonín, CZ; Šenk Tomáš, Tísek, CZ;

(72) Galečka Jiří, Šardice, okres Hodonín, CZ; Šenk Tomáš, Tísek, CZ;

(74) Guniš Jaroslav, Mgr., Bratislava, SK;

(54) Upevňovací systém predokenných predmetov

(57) Opisuje sa upevňovací systém predmetu určeného na upevnenie pred okno, najmä na okenný rám, obsahujúci dve protiľahlé nosné ramená (1), ktoré sú vybavené aspoň jedným koncovým, rozperným ramenom (2), ktoré je vybavené aspoň jedným posuvným nosičom (4) hákovitého kotviaceho člena (5). Posuvný nosič (4) je teleso vybavené aspoň dvoma nosičovými otvormi, z ktorých prostredníctvom prvého je posuvný nosič (4) uložený posuvne, v nastaviteľnej polohe, na koncovom rozpernom ramene (2) a prostredníctvom druhého je posuvný nosič (4) pripavený k okennému rámu.

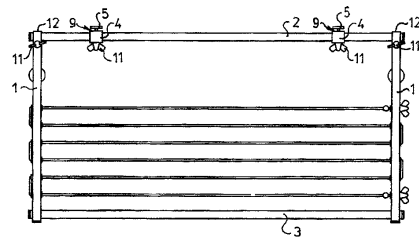

(51) G01D 13/00, G05B 17/00, B25J 13/00

(21) 64-2011

(22) 2.5.2011

(71) Technická univerzita v Košiciach, FVT, KMIK, Prešov, SK;

(72) Piteľ Ján, doc. Ing., PhD., Prešov, SK; Balara Milan, doc. Ing., PhD., Prešov, SK; Balara Alexander, Ing., EUR ING., Prešov, SK; Boržíková Jana, PaedDr., PhD., Prešov, SK; Hošovský Alexander, Ing., PhD., Prešov, SK;

(54) Aktuátor s umelými svalmi - I.

(57) Aktuátor s umelými svalmi, ktorý je tvorený základovou doskou (1) s pevne pripojenými dvoma stĺpkami (2), ku ktorým sú pevne pripojené ložiskové puzdrá (3). Cez ne je nasunutý hriadeľ (4), na ktorom je napevno nasunutá kladka (7), pričom na konci hriadeľa (4) je nasunutý náboj (6). Ten je pevne spojený s ramenom (5), na konci ktorého je naskrutkované zaťažovacie závažie (16). Umelé svaly (8) sú pomocou ťahadiel (11) spojené s pohyblivými kladkami (12), cez ktoré je prevlečený pružný pás (13), navlečený na kladku (7). Tento zároveň prechádza cez predné držiaky (14) a je zaistený príchytkami (15). Umelé svaly (8) sú pomocou ťahadiel (9) spojené so zadnými držiakmi (10) a tie sú pevne spojené so stĺpkami (2). Následkom zavedeného prevodu a následkom toho požadovanej menšej kontrakcie umelých svalov (pri tom istom výstupnom výkone aktuátora) je nutné použiť umelé svaly s väčšou silou (dvojnásobnou). To sa následne prejavuje lepšími vlastnosťami aktuátora, t. j. kvázi linearitou, symetrickejšou tuhosťou a menším poklesom tuhosti v závislosti na pootočení hriadeľa aktuátora.

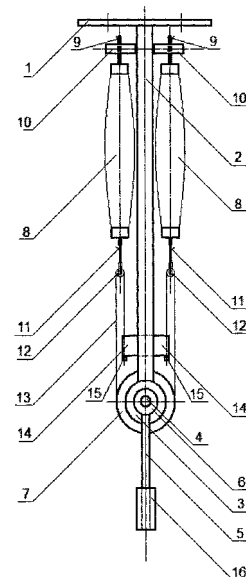

(51) G06Q 20/00, G07F 19/00, H04W 84/00**(21) 5064-2010**

(22) 29.10.2010

(71) A SMS, s.r.o., Bratislava, SK;

(72) Szabó Richard, Bratislava, SK;

(74) Roštár Martin, JUDr., Bratislava, SK;

(54) Centralizovaný systém na on-line platby cez SMS

(57) Centralizovaný systém na on-line platby cez SMS spočíva v zapojení centralizovaného systému na online webové platby realizované pomocou SMS správ cez on-line platobný portál, pričom využíva univerzálne alfanumerické prístupové kódy, ktoré sa vytvárajú a pridelujú k službe v čase platby zákazníkom. Podstatu Centralizovaného systému na on-line platby cez SMS a zároveň najnižšiu vrstvu tvorí aplikácia SMS brána, sprostredkujúca prijímanie MO SMS, odosielanie spoplatnených MT SMS a potvrdzovanie doručenia a spoplatnenia MT SMS. Platobné transakcie sú iniciované systémom klienta, pričom platobná transakcia je ukončená odoslaním SMS správy v tvare vygenerovanom na on-line platobnom portáli prostredníctvom koncového telekomunikačného zariadenia. Súčasťou technického riešenia je aj autentifikácia a autorizácia zákazníkov prístupujúcich do spoplatnených častí systémom klienta pomocou univerzálnych alfanumerických prístupových kódov generovaných v systéme elektronických platieb cez SMS. Technické riešenie obsahuje vopred definované cenové hladiny s možnosťami ich kombinácií.

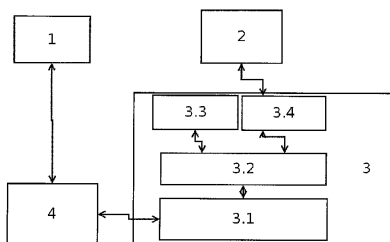
**(51) G06Q 40/00, G06Q 10/00****(21) 5069-2010**

(22) 16.11.2010

(71) Boldiš Miroslav, Ing., Banská Bystrica, SK; Novotný Ondřej, Ing., Praha, CZ;

(72) Boldiš Miroslav, Ing., Banská Bystrica, SK; Novotný Ondřej, Ing., Praha, CZ;

(54) Systém dynamického vyhodnocovania poistenia

(57) Systém (2) dynamického vyhodnocovania poistenia je technicko-logický modulárny hardvérový a/alebo softvérový systém, ktorý spadá do oblasti poisťovníctva. Technické riešenie systému umožňuje automatické ovládanie procesu tvorby a určovania koncových cien životného a neživotného poistenia v závislosti od predmetu a rozsahu poistenia na základe dynamicky získaných a spracovávaných údajov o klientovi (8) a/alebo poisťovaného predmetu (9) hmotnom a/alebo nehmotnom majetku. Systém (2) využíva telekomunikačné technológie (6), satelitný lokalizačný systém (7) a ďalšie moderné identifikačné, evidenčné, výpočtové a vyhodnocovacie technológie.

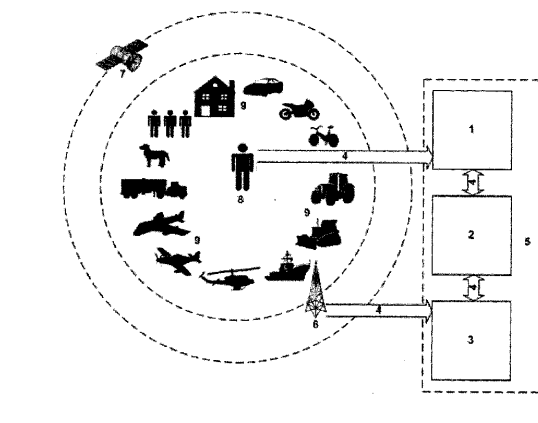

(51)	(21)	(51)	(21)	(51)	(21)	(51)	(21)
A01K 23/00	5012-2010	A61K 36/00	50016-2011	B65D 59/00	50029-2011	E01F 15/00	50039-2011
A01M 31/00	50032-2011	A63H 33/00	14-2011	B65D 88/00	45-2011	E02B 3/00	92-2010
A01N 25/00	38-2011	B23B 45/00	50049-2011	C08L 31/00	188-2010	E02D 5/00	50040-2011
A01N 25/00	37-2011	B26B 9/00	50058-2011	C10K 1/00	59-2010	E02D 5/00	50025-2011
A43B 7/00	8-2011	B60D 1/00	50050-2011	C12G 3/00	50034-2011	E04B 1/00	39-2011
A47C 1/00	5037-2010	B60K 17/00	4-2011	C21B 7/00	50030-2011	E06B 1/00	5059-2010
A47K 1/00	50054-2011	B60W 30/00	52-2011	C22B 7/00	3-2011	G01D 13/00	64-2011
A61K 9/00	5025-2011	B61L 1/00	50017-2011	C23C 28/00	186-2010	G06Q 20/00	5064-2010
A61K 36/00	50015-2011	B62B 3/00	43-2011	E01F 15/00	50038-2011	G06Q 40/00	5069-2010

FG2K

Zapísané úžitkové vzory

(11)	(51)	(11)	(51)	(11)	(51)	(11)	(51)
5795	F03D 9/00	5803	B23B 19/00	5811	F15B 15/00	5819	B61D 15/00
5796	G01B 5/00	5804	B23Q 3/00	5812	F15B 15/00	5820	E04B 1/00
5797	F03B 7/00	5805	C05F 3/00	5813	F15B 15/00	5821	F24B 1/00
5798	F21V 14/00	5806	A23L 2/00	5814	F15B 15/00	5822	F24B 1/00
5799	F41H 7/00	5807	A63F 3/00	5815	C05F 1/00	5823	E04H 1/00
5800	B62K 3/00	5808	E04F 13/00	5816	C25C 1/00	5824	F16B 12/00
5801	B30B 11/00	5809	F15B 15/00	5817	C02F 1/00	5825	D06F 37/00
5802	B30B 11/00	5810	F15B 15/00	5818	F15B 15/00		

(51) A23L 2/00**(11) 5806**

(21) 50093-2010

(22) 2.12.2010

(24) 24.6.2011

(31) PUV 2010-23158

(32) 26.8.2010

(33) CZ

(45) 4.8.2011

(47) 24.6.2011

(72) Čambala Vojtěch, Ing., Otrokovice, CZ; Pilař Stanislav, Slušovice, CZ;

(73) ASP CZECH s. r. o., Slušovice, CZ;

(74) Labudík Miroslav, Ing., Kysucké Nové Mesto, SK;

(54) Zmes na prípravu nealkoholického nápoja na báze extraktu z červených hroziem**(51) A63F 3/00****(11) 5807**

(21) 129-2010

(22) 10.8.2007

(24) 27.6.2011

(31) PV 2006-508

(32) 10.8.2006

(33) CZ

(45) 4.8.2011

(47) 27.6.2011

(67) 105-2007

(72) Mareš Ladislav, Žďár u Mnichova Hradiště, CZ;

(73) Active Children, s.r.o., Žďár u Mnichova Hradiště, CZ;

(74) Bačík Kvetoslav, Ing., Nová Dubnica, SK;

(54) Šachová loptová hra**(51) B23B 19/00, B23Q 11/00, F16C 35/00****(11) 5803**

(21) 5076-2010

(22) 30.11.2010

(24) 24.6.2011

(45) 4.8.2011

(47) 24.6.2011

(72) Šooš Lubomír, prof. Ing., PhD., Bratislava, SK; Matúš Miloš, Ing., Dunajská Lužná, SK; Ondruška Juraj, Ing., PhD., Bratislava, SK;

(73) Slovenská technická univerzita v Bratislave, Bratislava, SK;

(74) Kováčik Štefan, Ing., Bratislava, SK;

(54) Samonosná konštrukcia uloženia rotátorov**(51) B23Q 3/00****(11) 5804**

(21) 50071-2010

(22) 10.9.2010

(24) 24.6.2011

(45) 4.8.2011

(47) 24.6.2011

(72) Kollár Mojmír, Ing., CSc., Bratislava, SK; Bydžovský Jan, doc. Ing., CSc., Bratislava, SK; Ondrejička Klement, Zavar, SK;

(73) Klement Ondrejička - ELKO, Zavar, SK;

(74) Litvák Edita, Ing., Bratislava, SK;

(54) Elektropermanentná magnetická upínacia hlava a elektropermanentný magnetický upínací systém**(51) B30B 11/00, B28B 3/00****(11) 5801**

(21) 5074-2010

(22) 29.11.2010

(24) 23.6.2011

(45) 4.8.2011

(47) 23.6.2011

(72) Šooš Lubomír, prof. Ing., PhD., Bratislava, SK; Križan Peter, Ing., PhD., Veľké Úľany, SK;

(73) Slovenská technická univerzita v Bratislave, Bratislava, SK;

(74) Kováčik Štefan, Ing., Bratislava, SK;

(54) Variabilný piest zhutňovacieho stroja**(51) B30B 11/00, B29C 47/00****(11) 5802**

(21) 5075-2010

(22) 29.11.2010

(24) 24.6.2011

(45) 4.8.2011

(47) 24.6.2011

(72) Šooš Lubomír, prof. Ing., PhD., Bratislava, SK; Matúš Miloš, Ing., Dunajská Lužná, SK;

(73) Slovenská technická univerzita v Bratislave, Bratislava, SK;

(74) Kováčik Štefan, Ing., Bratislava, SK;

(54) Spôsob viacstupňového zhutňovania surovín so zvýšenou vlhkosťou a zariadenie na vykonávanie tohto spôsobu

(51) B61D 15/00**(11) 5819**

(21) 167-2010

(22) 10.11.2010

(24) 27.6.2011

(45) 4.8.2011

(47) 27.6.2011

(72) Cesnek Jaroslav, Sučany, SK; Jašurek Ján, Ing., Martin - Priekopa, SK; Džugan Tomáš, Ing., Martin, SK;

(73) Cesnek Jaroslav, Sučany, SK; Jašurek Ján, Ing., Martin - Priekopa, SK; Džugan Tomáš, Ing., Martin, SK;

(74) Zahatňanská Gabriela, Ing., Žilina - Strážov, SK;

(54) Drobné koľajové vozidlo s univerzálnym prípravkom**(51) B62K 3/00, B62M 3/00****(11) 5800**

(21) 5063-2010

(22) 19.10.2010

(24) 23.6.2011

(45) 4.8.2011

(47) 23.6.2011

(72) Turanský Jozef, Ing., Bratislava - Karlová Ves, SK;

(73) Turanský Jozef, Ing., Bratislava - Karlová Ves, SK;

(54) Primárna časť pohonu bicykla s variabilným pedálom**(51) C02F 1/00, C02F 5/00****(11) 5817**

(21) 110-2010

(22) 11.8.2010

(24) 27.6.2011

(45) 4.8.2011

(47) 27.6.2011

(72) Pancurák František, Prešov, SK; Jurec Ladislav, Prešov, SK; Kurik Michail Vasiljevič, Kiev, UA;

(73) Pancurák František, Prešov, SK;

(54) Zariadenie na galvanickú úpravu kvapalín, najmä pitnej vody**(51) C05F 1/00****(11) 5815**

(21) 145-2010

(22) 6.10.2010

(24) 27.6.2011

(45) 4.8.2011

(47) 27.6.2011

(72) Kernová Elena, Slatinka nad Bebravou, SK;

(73) Kernová Elena, Slatinka nad Bebravou, SK;

(54) Spôsob spracovania ovčej vlny na hnojivo**(51) C05F 3/00, C05F 5/00, C05F 15/00****(11) 5805**

(21) 50085-2010

(22) 3.11.2010

(24) 24.6.2011

(45) 4.8.2011

(47) 24.6.2011

(72) Čebík Jozef, Ing., Smižany, SK;

(73) Čebík Jozef, Ing., Smižany, SK;

(74) Rzymanová Kamila, Ing., Poprad, SK;

(54) Spôsob výroby peliet z hlbkej podstielky pri chove oviec a pelety**(51) C25C 1/00****(11) 5816**

(21) 108-2010

(22) 9.8.2010

(24) 27.6.2011

(45) 4.8.2011

(47) 27.6.2011

(72) Kopačka Milan, Ing., Marianka, SK; Šiška Jozef, RNDr., Bratislava, SK;

(73) GTVT, s.r.o., Bratislava, SK; Šiška Jozef, RNDr., Bratislava, SK; Kopačka Milan, Ing., Marianka, SK;

(54) Zariadenie na elektrochemické získavanie práškových kovov a jeho použitie**(51) D06F 37/00****(11) 5825**

(21) 85-2010

(22) 30.6.2010

(24) 30.6.2011

(45) 4.8.2011

(47) 30.6.2011

(72) Dzurenda Štefan, Prešov, SK; Mandulák Ján, Ing., Vranov nad Topľou, SK;

(73) JAKOR, s.r.o., Vranov Nad Topľou, SK;

(74) Vojčík & Partners, s.r.o., Košice, SK;

(54) Nádrž s vyvažovacím telesom**(51) E04B 1/00, E04C 3/00****(11) 5820**

(21) 5029-2010

(22) 18.5.2010

(24) 27.6.2011

(45) 4.8.2011

(47) 27.6.2011

(72) Koštek Vladimír, Trnava, SK; Gregušik Juraj, Šurany, SK;

(73) Koštek Vladimír, Trnava, SK; Gregušik Juraj, Šurany, SK;

(54) Konštrukcia montovaných stavieb s viacúrovňovým zakladaním a elimináciou tepelných mostov**(51) E04F 13/00****(11) 5808**

(21) 29-2010

(22) 15.3.2010

(24) 27.6.2011

(45) 4.8.2011

(47) 27.6.2011

(72) Rajňačok Marián, Michalovce, SK;

(73) Rajňačok Marián, Michalovce, SK;

(54) Obkladový dekoračný panel**(51) E04H 1/00, E04B 1/00, E04H 9/00****(11) 5823**

(21) 50071-2009

(22) 12.10.2009

(24) 27.6.2011

(45) 4.8.2011

(47) 27.6.2011

(72) Grigar Jaroslav, Ing., Chochoľná - Velčice, SK;

(73) MAGIC TRADING CORPORATION, a.s., Lip-tovský Mikuláš, SK;

(74) Porubčan Róbert, Ing., Ivanka pri Dunaji, SK;

(54) Mobilné laboratórium

- (51) **F03B 7/00, F03B 3/00**
(11) **5797**
(21) 128-2010
(22) 16.9.2010
(24) 23.6.2011
(45) 4.8.2011
(47) 23.6.2011
(72) Balara Milan, doc. Ing., PhD., Prešov, SK; Balara Alexander, Ing., EUR ING., Prešov, SK;
(73) Balara Milan, doc. Ing., PhD., Prešov, SK;
(54) **Generátor mechanickej energie získavanej z pomaly plynúcich médií - I.**
-

- (51) **F03D 9/00, F03D 7/00**
(11) **5795**
(21) 133-2010
(22) 23.9.2010
(24) 23.6.2011
(45) 4.8.2011
(47) 23.6.2011
(72) Šamaj Pavol, Ing., Vojňany, SK;
(73) Šamaj Pavol, Ing., Vojňany, SK;
(74) Gruber Dalibor, Ing., Košice, SK;
(54) **Spôsob využitia kinetickej energie veterného rýchlostného profilu prízemného prúdenia a zariadenie na vykonávanie tohto spôsobu**
-

- (51) **F15B 15/00**
(11) **5809**
(21) 140-2010
(22) 27.9.2010
(24) 27.6.2011
(45) 4.8.2011
(47) 27.6.2011
(72) Kivader Marián, Ing., Prešov, SK;
(73) Fragokov-export, výrobné družstvo, Prešov, SK;
(54) **Hlavný valec ventilkový**
-

- (51) **F15B 15/00**
(11) **5818**
(21) 117-2010
(22) 20.8.2010
(24) 27.6.2011
(45) 4.8.2011
(47) 27.6.2011
(72) Kivader Marián, Ing., Prešov, SK;
(73) Fragokov-export, výrobné družstvo, Prešov, SK;
(54) **Ovládací valec brzd**
-

- (51) **F15B 15/00**
(11) **5814**
(21) 136-2010
(22) 27.9.2010
(24) 27.6.2011
(45) 4.8.2011
(47) 27.6.2011
(72) Kivader Marián, Ing., Prešov, SK;
(73) Fragokov-export, výrobné družstvo, Prešov, SK;
(54) **Hlavný valec ovládania spojky**
-

- (51) **F15B 15/00**
(11) **5813**
(21) 139-2010
(22) 27.9.2010
(24) 27.6.2011
(45) 4.8.2011
(47) 27.6.2011
(72) Kivader Marián, Ing., Prešov, SK;
(73) Fragokov-export, výrobné družstvo, Prešov, SK;
(54) **Ovládací valec diskovej brzdy**
-

- (51) **F15B 15/00, F16D 65/00**
(11) **5812**
(21) 138-2010
(22) 27.9.2010
(24) 27.6.2011
(45) 4.8.2011
(47) 27.6.2011
(72) Kivader Marián, Ing., Prešov, SK;
(73) Fragokov-export, výrobné družstvo, Prešov, SK;
(54) **Hydraulický brzdový valec do bubnových brzd**
-

- (51) **F15B 15/00**
(11) **5811**
(21) 137-2010
(22) 27.9.2010
(24) 27.6.2011
(45) 4.8.2011
(47) 27.6.2011
(72) Kivader Marián, Ing., Prešov, SK;
(73) Fragokov-export, výrobné družstvo, Prešov, SK;
(54) **Hlavný valec ovládania brzd**
-

- (51) **F15B 15/00**
(11) **5810**
(21) 147-2010
(22) 11.10.2010
(24) 27.6.2011
(45) 4.8.2011
(47) 27.6.2011
(72) Kivader Marián, Ing., Prešov, SK;
(73) Fragokov-export, výrobné družstvo, Prešov, SK;
(54) **Hydraulický valec vypínania spojky**
-

- (51) **F16B 12/00, A47B 13/00, F16M 11/00**
(11) **5824**
(21) 120-2009
(22) 18.11.2009
(24) 27.6.2011
(45) 4.8.2011
(47) 27.6.2011
(72) Sótér Roland, Ing., Jesenské, SK; Ihring Marián, Mgr. art., ArtD., Banská Bystrica, SK; Szabó Rudolf, Ing., Banská Bystrica - Kostiviarska, SK;
(73) Sótér Roland, Ing., Jesenské, SK; Ihring Marián, Mgr. art., ArtD., Banská Bystrica, SK; Szabó Rudolf, Ing., Banská Bystrica - Kostiviarska, SK;
(54) **Spojovacie kovanie**
-

- (51) **F21V 14/00, A61C 1/00**
 (11) **5798**
 (21) 135-2010
 (22) 27.9.2010
 (24) 23.6.2011
 (45) 4.8.2011
 (47) 23.6.2011
 (72) Potanko Peter, Ing., Nesvady, SK;
 (73) Potanko Peter, Ing., Nesvady, SK;
 (54) **Stomatologické LED diódové svetidlo**

- (51) **F24B 1/00**
 (11) **5822**
 (21) 50065-2010
 (22) 27.8.2010
 (24) 27.6.2011
 (45) 4.8.2011
 (47) 27.6.2011
 (72) Sulovec Anton, Ing., Podhorie, SK; Goovaerts Bart Jean Marie, Zedelgem, BE;
 (73) HT - design, s.r.o., Podhorie, SK;
 (74) Litváková Edita, Ing., Bratislava, SK;
 (54) **Zariadenie na pohyb výsuvných dverí pri kozubových vložkách a kozubových kachliach**

- (51) **F24B 1/00**
 (11) **5821**
 (21) 50060-2010
 (22) 11.8.2010
 (24) 27.6.2011
 (45) 4.8.2011
 (47) 27.6.2011
 (72) Sulovec Anton, Ing., Podhorie, SK; Goovaerts Bart Jean Marie, Zedelgem, BE; Súľovec Vladimír, Podhorie, SK;
 (73) HT-design, s. r. o., Podhorie, SK;
 (74) Litváková Edita, Ing., Bratislava, SK;
 (54) **Kozubová vložka a kozubové kachle so zariadením na zvýšenie tepelnej účinnosti a zníženie emisií**

- (51) **F41H 7/00, F41H 5/00, F41A 27/00**
 (11) **5799**
 (21) 182-2010
 (22) 26.11.2010
 (24) 23.6.2011
 (45) 4.8.2011
 (47) 23.6.2011
 (72) Kristín Eubomír, Ing., Dubnica n/Váhom, SK;
 (73) ZTS - ŠPECIÁL, a.s., Dubnica nad Váhom, SK;
 (74) Mrenica Jaroslav, Ing., Púchov, SK;
 (54) **Vežový komplet**

- (51) **G01B 5/00**
 (11) **5796**
 (21) 125-2010
 (22) 2.9.2010
 (24) 23.6.2011
 (45) 4.8.2011
 (47) 23.6.2011
 (72) Panda Anton, doc. Ing., PhD., Prešov, SK; Jurko Jozef, doc. Ing., PhD., Kendice, SK; Pandová Iveta, RNDr., PhD., Prešov, SK;
 (73) Panda Anton, doc. Ing., PhD., Prešov, SK; TU - Košice, Košice, SK;
 (54) **Spôsob nedeštruktívneho merania vnútorných rádiusov krúžkov ložísk**

(51)	(11)	(51)	(11)	(51)	(11)	(51)	(11)
A23L 2/00	5806	C02F 1/00	5817	F03B 7/00	5797	F15B 15/00	5809
A63F 3/00	5807	C05F 1/00	5815	F03D 9/00	5795	F16B 12/00	5824
B23B 19/00	5803	C05F 3/00	5805	F15B 15/00	5810	F21V 14/00	5798
B23Q 3/00	5804	C25C 1/00	5816	F15B 15/00	5811	F24B 1/00	5821
B30B 11/00	5801	D06F 37/00	5825	F15B 15/00	5812	F24B 1/00	5822
B30B 11/00	5802	E04B 1/00	5820	F15B 15/00	5813	F41H 7/00	5799
B61D 15/00	5819	E04F 13/00	5808	F15B 15/00	5814	G01B 5/00	5796
B62K 3/00	5800	E04H 1/00	5823	F15B 15/00	5818		

MC2K**Vymazané úžitkové vzory**

- (11) **4551**
 (21) 5025-2006
 (22) 7.4.2006
 (54) **Poštová obálka s oddeľovacím kupónom**
 Dátum výmazu: 8.6.2011
-

MK2K**Zaniknuté úžitkové vzory uplynutím doby platnosti**

(11)	Dátum zániku	(11)	Dátum zániku	(11)	Dátum zániku	(11)	Dátum zániku
3016	18.06.2011	3780	05.11.2010	4689	22.11.2010	4766	23.11.2010
3180	29.06.2011	3787	25.11.2010	4708	22.11.2010	4777	16.11.2010
3181	29.06.2011	3789	28.11.2010	4711	07.11.2010	4784	21.11.2010
3309	01.06.2011	3833	06.11.2010	4727	27.11.2010	4785	27.11.2010
3383	28.06.2011	3925	25.11.2010	4741	16.11.2010	4791	08.11.2010
3723	14.11.2010	3926	25.11.2010	4753	16.11.2010		
3779	03.11.2010	4048	18.11.2010	4754	28.11.2010		

ND2K**Predĺženie platnosti úžitkových vzorov**

(11)	(51)	(11)	(51)	(11)	(51)	(11)	(51)
3971	B25J 1/00	4865	B29C 33/00	4927	F24F 13/00	5049	F23K 1/00
4127	B60Q 9/00	4866	B65B 11/00	4958	A23L 1/00	5148	C03C 3/00
4861	G03G 15/00	4878	B09B 3/00	4966	H02B 1/00		
4864	B09B 3/00	4890	F01C 1/00	4973	C12G 3/00		

- (51) **A23L 1/00, A61K 36/00**
 (11) **4958**
 (21) 164-2007
 (22) 27.9.2007
 (73) Svätová Terézia, Praha, CZ;
 (54) **Prírodný hubový potravinový doplnok**
-

- (51) **B09B 3/00**
 (11) **4864**
 (21) 108-2007
 (22) 26.6.2007
 (73) R-FIN s.r.o., Fulnek, CZ;
 (54) **Ostrekovacia jednotka pre zariadenia na likvidáciu použitých jednorazových hygienických nádob**
-

- (51) **B09B 3/00**
 (11) **4878**
 (21) 103-2007
 (22) 22.6.2007
 (73) R-FIN s.r.o., Fulnek, CZ;
 (54) **Zariadenie na likvidáciu použitých jednorazových nádob**
-

- (51) **B25J 1/00, B25J 18/00, B65G 57/00**
 (11) **3971**
 (21) 190-2004
 (22) 14.7.2004
 (73) OBAL - SERVIS, a. s., Košice, Košice, SK;
 (54) **Manipulátor, najmä na manipuláciu s pracovným nástrojom**
-

(51) **B29C 33/00**
 (11) **4865**
 (21) 109-2007
 (22) 26.6.2007
 (73) VIPO, a. s., Partizánske, SK;
 (54) **Uchytávací mechanizmus segmentov delených foriem**

(51) **B60Q 9/00**
 (11) **4127**
 (21) 183-2004
 (22) 2.7.2004
 (73) mkem, spol. s r. o., Stará Ľubovňa, SK;
 (54) **Zapojenie modulu parkovacieho snímača**

(51) **B65B 11/00**
 (11) **4866**
 (21) 111-2007
 (22) 29.6.2007
 (73) OBAL - SERVIS, a. s., Košice, Košice, SK;
 (54) **Stôl najmä na balenie hrán plechu**

(51) **C03C 3/00**
 (11) **5148**
 (21) 5052-2007
 (22) 19.7.2007
 (73) PASABAHCE CAM SANAYII VE TICARET A. S., 4. Levent - Istanbul, TR;
 (54) **Sklená kompozícia nekorodujúca v umývačkách**

(51) **C12G 3/00**
 (11) **4973**
 (21) 101-2007
 (22) 20.6.2007
 (73) TRINOM, a. s., Nitra, SK;
 (54) **Miešaný alkoholický nápoj**

(51) **F01C 1/00**
 (11) **4890**
 (21) 113-2007
 (22) 3.7.2007
 (73) Vavruš Vladimír, Ing., Trenčín, SK; Tuna Ján, Ing., Nitra, SK;
 (54) **Parný motor s rotujúcim piestom**

(51) **F23K 1/00, F23K 3/00, F23B 20/00, F23B 40/00**
 (11) **5049**
 (21) 5043-2007
 (22) 20.6.2007
 (73) EVN AG, Maria Enzersdorf, AT;
 (54) **Zariadenie na vykurovanie**

(51) **F24F 13/00, A62C 4/00**
 (11) **4927**
 (21) 5062-2007
 (22) 27.8.2007
 (73) IMOS - Systemair s. r. o., Kalinkovo, SK;
 (54) **Požiarňa stenová mriežka**

(51) **G03G 15/00**
 (11) **4861**
 (21) 97-2007
 (22) 13.6.2007
 (73) GOSET, s. r. o., Modra, SK;
 (54) **Uzáver zásobníka tonera**

(51) **H02B 1/00**
 (11) **4966**
 (21) 5053-2007
 (22) 23.7.2007
 (73) DCK Holoubkov Bohemia, a.s., Holoubkov, CZ;
 (54) **Skrinka prispôbená na pripevnenie na stĺp, najmä kruhového prierezu**

(51)	(11)	(51)	(11)	(51)	(11)	(51)	(11)
A23L 1/00	4958	B29C 33/00	4865	C12G 3/00	4973	G03G 15/00	4861
B09B 3/00	4878	B60Q 9/00	4127	F01C 1/00	4890	H02B 1/00	4966
B09B 3/00	4864	B65B 11/00	4866	F23K 1/00	5049		
B25J 1/00	3971	C03C 3/00	5148	F24F 13/00	4927		

PC2K

Prevedy a prechody práv na úžitkové vzory

(11) **5075**
 (21) 5021-2008
 (73) VOP-026 Šternberk, s. p., Šternberk, CZ;
 Predchádzajúci majiteľ:
 Vojenský opravárenský podnik 025 Nový Jičín,
 s. p., Šenov u Nového Jičína, CZ;
 Dátum uzavretia zmluvy: 6.12.2010
 Dátum zápisu do registra: 13.6.2011

QB2K

Licenčné zmluvy registrované alebo udelené

- (11) **5225**
 (21) 50057-2008
 (73) Kopačka Milan, Ing., Marianka, SK; Bako Milan, Marianka, SK;
 Nadobúdateľ:
 KOBASEAL, s.r.o., Píla, SK;
 Druh licencie: zmluvná výlučná
 Dátum uzavretia licenčnej zmluvy: 5.5.2009
 Dátum zápisu do registra: 27.6.2011
-

TC2K

Zmeny mien

- | | |
|---|---|
| <p>(11) 4894
 (21) 5022-2007
 (73) SAG Elektrovod, a. s., Bratislava, SK;
 Dátum zápisu do registra: 21.6.2011</p> | <p>(11) 4895
 (21) 5023-2007
 (73) SAG Elektrovod, a. s., Bratislava, SK;
 Dátum zápisu do registra: 21.6.2011</p> |
|---|---|
-

HH2K

Opravy chýb alebo zmeny všeobecne

- (21) **50064-2010**
 (71) Cvengroš Ján, doc. Ing., DrSc., Bratislava, SK; Buzetzki Eduard, Ing., Wulkaprodersdorf, AT; Hausmann Adalbert, Mgr., Baumgarten, AT; Lunk János, Sikátor, HU; Sárközi Imre, Dipl. Ing., Győr, HU; Červeňová Edita, Bc., Sereď, SK; Király György, Kiskunhalas, HU;
 (72) Cvengroš Ján, doc. Ing., DrSc., Bratislava, SK; Buzetzki Eduard, Ing., Wulkaprodersdorf, AT; Hausmann Adalbert, Mgr., Baumgarten, AT; Lunk János, Sikátor, HU; Sárközi Imre, Dipl. Ing., Győr, HU; Červeňová Edita, Bc., Sereď, SK; Király György, Kiskunhalas, HU;
 Vestník č. 5/2011 - BA2K, s. 78
-

ČAŠŤ

DIZAJNY

Číselné INID - kódy na označovanie bibliografických údajov (Štandard WIPO ST. 80)

(11)	Číslo zapísaného dizajnu	(51)	Medzinárodné triedenie dizajnov
(15)	Dátum zápisu/predĺženia platnosti	(54)	Názov dizajnu
(18)	Predpokladaný dátum uplynutia platnosti zápisu/predĺženia platnosti	(55)	Vyobrazenie dizajnu/vyobrazenie dizajnu po čiastočnom výmaze
(21)	Číslo prihlášky	(58)	Dátum záznamu v registri, napr. zmeny mena, zániku, výmazu a pod.
(22)	Dátum podania prihlášky	(62)	Číslo pôvodnej prihlášky v prípade vylúčenej prihlášky
(24)	Dátum nadobudnutia účinkov zapísaného dizajnu	(72)	Meno pôvodcu (-ov)
(28)	Počet dizajnov	(73)	Meno (názov) a adresa majiteľa (-ov)
(31)	Číslo prioritnej prihlášky	(74)	Meno (názov) a adresa zástupcu (-ov)
(32)	Dátum podania prioritnej prihlášky	(78)	Meno (názov) a adresa nového majiteľa (-ov) po prevode alebo prechode
(33)	Krajina alebo regionálna organizácia priority		
(45)	Dátum sprístupnenia zapísaného dizajnu		
(46)	Dátum uplynutia odkladu zverejnenia		

Poznámka:

Číslo uvádzané pred kódom (51) znamená verziu Medzinárodného triedenia dizajnov.

Kódy na označovanie záhlaví oznámení publikovaných vo Vestníku ÚPV SR (Štandard WIPO ST. 17)

FG4Q	Zapísané dizajny Zapísané dizajny s odloženým zverejnením Zverejnené zapísané dizajny po uplynutí doby odkladu zverejnenia
MA4Q	Zaniknuté zapísané dizajny vzdáním sa
MC4Q	Vymazané zapísané dizajny
MG4Q	Čiastočne vymazané zapísané dizajny
MK4Q	Zaniknuté zapísané dizajny uplynutím doby platnosti
ND4Q	Predĺženie platnosti zapísaných dizajnov
PC4Q	Prevody a prechody práv
PD4Q	Zmeny dispozičných práv na zapísané dizajny (zálohy)
PD4Q	Zmeny dispozičných práv na zapísané dizajny (ukončenie zálohov)
QB4Q	Licenčné zmluvy registrované
QC4Q	Ukončenie platnosti licenčných zmlúv
TA4Q	Doplnenie pôvodcu (-ov)
TB4Q	Opravy mien
TC4Q	Zmeny mien
TD4Q	Opravy adries
TE4Q	Zmeny adries
TF4Q	Opravy dátumov
TG4Q	Opravy zatriedenia podľa Medzinárodného triedenia dizajnov
TH4Q	Opravy chýb alebo zmeny všeobecne
TK4Q	Opravy tlačových chýb vo Vestníku ÚPV SR

FG4Q

Zapísané dizajny

(11) (51)

27730 26/03.01
 27731 19/08.03
 27732 21/01.06
 27733 02/02.04
 27734 12/06.02

9 (51) 02/02.04**(11) 27733**

(15) 7.6.2011

(18) 6.4.2016

(21) 21-2011

(22) 6.4.2011

(24) 7.6.2011

(72) Jurikovičová Helena, Mgr., Bratislava, SK;

(73) Jurikovičová Helena, Mgr., Bratislava, SK; Jurikovičová Otilia, Mgr., Bratislava, SK;

(54) Slávnostná rovnošata pre príslušníkov HaZZ SR

Určenie výrobku:

Výrobky, v ktorých sú stelesnené dizajny, sú súčasťami slávnostnej uniformy pre príslušníkov HaZZ SR.

(28) 13

(55)



1.1



1.2



1.3



1.4



2.1



2.2



5.1



2.3



6.1



3.1



6.2



4.1



6.3



6.4



8.1



7.1



9.1



7.2



10.1



7.3



11.1



11.2



12.1



13.1



13.2



13.3



13.4

9 (51) 12/06.02

(11) 27734

(15) 7.6.2011

(18) 28.2.2016

(21) 9-2011

(22) 28.2.2011

(24) 7.6.2011

(72) Chatrnuch Michael, Ing., Sasinkovo, SK;

(73) Chatrnuch Michael, Ing., Sasinkovo, SK;

(54) **Rekreačné plavidlo**

Určenie výrobku:

Výrobok, v ktorom je dizajn stelesnený, je „Rekreačné plavidlo“ určené na rekreačné pobyty osôb na vodných plochách alebo v prístavoch, na plavby a s nimi súvisiace aktivity.

(28) 1

(55)

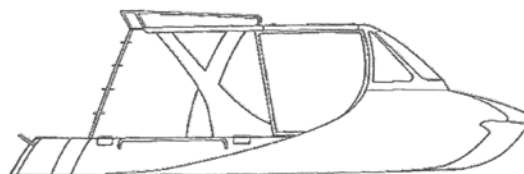

1.1

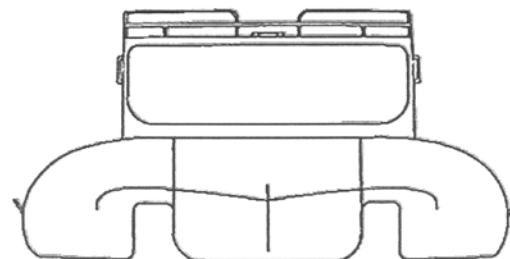

1.2

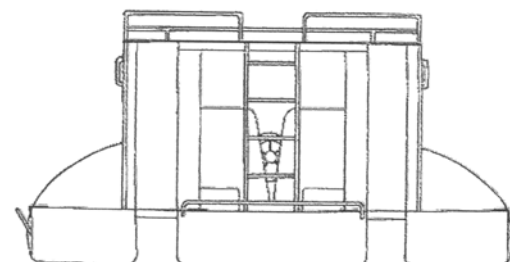

1.3

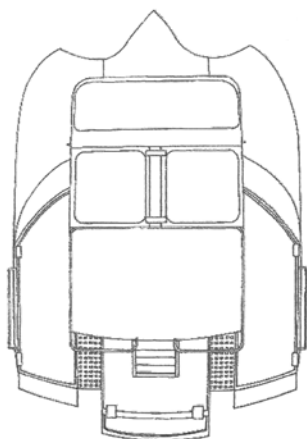

1.4

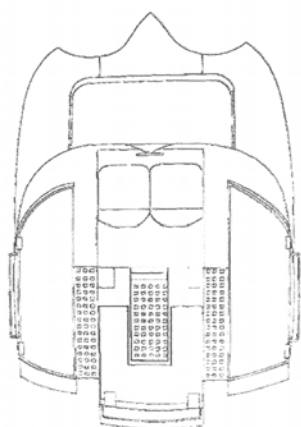

1.5

9 (51) 21/01.06

(11) 27732

(15) 7.6.2011

(18) 25.2.2016

(21) 8-2011

(22) 25.2.2011

(24) 7.6.2011

(72) Kelley Eva, PhDr., Nová Dedinka, SK;

(73) Kelley Eva, PhDr., Nová Dedinka, SK;

(74) Máčajová Mária, Ing., Nitra, SK;

(54) **Figúrky - hračky**

Určenie výrobku:

Výrobok podľa dizajnu je určený ako hračka, bábika alebo malé vankúšiky vo forme figúrok s rovnakým dizajnom hlavičky.

(28) 4

(55)



1.1



2.1



3.1



4.1

9 (51) 19/08.03

(11) 27731

(15) 7.6.2011

(18) 21.2.2016

(21) 6-2011

(22) 21.2.2011

(24) 7.6.2011

(72) Demín Dušan, Ing., Nové Zámky, SK;

(73) Demín Dušan, Ing., Nové Zámky, SK;

(54) **Logo**

Určenie výrobku:

Výrobok, v ktorom je dizajn stelesnený, je určený ako logo.

(28) 1

(55)



1.1

9 (51) 26/03.01

(11) 27730

(15) 7.6.2011

(18) 7.2.2016

(21) 4-2011

(22) 7.2.2011

(24) 7.6.2011

(72) Teplanová Eva, Ing. Arch., Banská Bystrica, SK;
Teplan Igor, Ing. Arch., Banská Bystrica, SK;

(73) Teplanová Eva, Ing. Arch., Banská Bystrica, SK;
Teplan Igor, Ing. Arch., Banská Bystrica, SK;

(54) **Antivandalský kryt parkového svietidla verejného osvetlenia**

Určenie výrobku:

Výrobok, v ktorom je dizajn stelesnený, je kryt parkového svietidla, ktorý je určený na ochranu svietidla proti vandalom.

(28) 1

(55)



1.1



1.2



1.3



1.4



1.5

(51) (11)

02/02.04 27733

12/06.02 27734

19/08.03 27731

21/01.06 27732

26/03.01 27730

FG4Q**Zapísané dizajny s odloženým zverejnením**

(11) (51)

27729 19/01.00

9 (51) 19/01.00**(11) 27729**

(15) 7.6.2011

(18) 1.2.2016

(21) 3-2011

(22) 1.2.2011

(24) 7.6.2011

(46) 1.8.2013

(72) Pastirik Radovan, Michalovce, SK;

(73) IMAGE štúdio Slovensko, spol. s r.o., Michalovce, SK;

(74) Cicholes Štefan, Ing., Košice, SK;

(54) Grafika maturitného oznámenia II.

Určenie výrobku:

Výrobok, v ktorom je dizajn stelesnený, predstavuje papiernický výrobok - maturitné oznámenie alebo iné oznámenie o spoločenskej udalosti, ktorý je podkladom pre následnú dotlač rôznych textov.

(51) (11)

19/01.00 27729

MK4Q Zaniknuté zapísané dizajny uplynutím doby platnosti

(11)	Dátum zániku	(11)	Dátum zániku	(11)	Dátum zániku	(11)	Dátum zániku
25135	04.06.2011	26268	15.11.2010	26279	17.11.2010	27239	10.11.2010
25284	27.06.2011	26269	23.11.2010	26295	30.11.2010	27272	08.11.2010
26267	09.11.2010	26275	28.11.2010				

ND4Q Predĺženie platnosti zapísaných dizajnov

(11)	(51)	(11)	(51)	(11)	(51)	(11)	(51)
26361	04/02.01	26409	01/01.02	27309	02/02.04	27315	09/01.03
26378	24/04.07	26432	12/16.06	27312	26/06.00	27326	15/99.00
26393	09/01.03	27303	25/01.08	27313	12/16.06		

7 (51) 01/01.02
(11) 26409
 (15) 15.1.2002
 (18) 25.6.2016
 (21) 138-2001
 (22) 25.6.2001
 (73) I. D. C. Holding, a. s., Bratislava, SK;
(54) Čokoláda s lámaním na pravouhlý trojuholník

8 (51) 02/02.04
(11) 27309
 (15) 5.12.2006
 (18) 14.6.2016
 (21) 33-2006
 (22) 14.6.2006
 (73) ARMA s. r. o., Dulovce, SK;
(54) Výstrojné súčiastky pre ASR
 Určenie výrobku:
 Čiapka slúži ako súčasť výstroja, pre vojakov armády SR. Bunda slúži na ochranu tela vojakov pred nepriaznivými klimatickými podmienkami.

7 (51) 04/02.01
(11) 26361
 (15) 15.10.2001
 (18) 11.4.2016
 (21) 79-2001
 (22) 11.4.2001
 (73) GlaxoSmithKline Consumer Healthcare GmbH & Co. KG, Buehl (Baden), DE;
(54) Hlavička zubnej kefky

7 (51) 09/01.03
(11) 26393
 (15) 11.12.2001
 (18) 12.6.2016
 (21) 133-2001
 (22) 12.6.2001
 (73) PARTNERS, s. r. o., Častkovce, SK;
(54) Hygienický téglík

8 (51) 09/01.03
(11) 27315
 (15) 24.1.2007
 (18) 26.6.2016
 (21) 36-2006
 (22) 26.6.2006
 (73) PARTNERS, s. r. o., Častkovce, SK;

(54) Hygienický téglík
 Určenie výrobku:
 Výrobkom, ktorým je dizajn stelesnený, je hygienický téglík určený na uloženie polotuhých a tuhých potravín, ako napríklad šalátov, rýb a majonéz.

7 (51) 12/16.06
(11) 26432
 (15) 19.2.2002
 (18) 3.8.2016
 (21) 165-2001
 (22) 3.8.2001
 (73) ŠKODA AUTO, a. s., Mladá Boleslav, CZ;
(54) Náhradné diely automobilu

8 (51) 12/16.06, 12/16.08, 12/16.11
(11) 27313
 (15) 11.1.2007
 (18) 17.7.2016
 (21) 5020-2006
 (22) 17.7.2006
 (73) Škoda Auto, a. s., Mladá Boleslav, CZ;
(54) Súčiastky automobilu
 Určenie výrobku:
 Výrobky, v ktorých budú dizajny stelesnené, sú vybrané súčiastky karosérie automobilu.

8 (51) 15/99.00
(11) 27326
 (15) 7.3.2007
 (18) 12.6.2016
 (21) 32-2006
 (22) 12.6.2006
 (73) AŽD BRATISLAVA, a. s., Bratislava, SK;
(54) Pevná upevňovacia súprava pre elektromotorické prestavníky EP 600 a S700K
 Určenie výrobku:
 Výrobok, v ktorom je dizajn stelesnený, je pevná upevňovacia súprava pre elektromotorický prestavník, ktorá umožňuje strojové podbitie podvalov v blízkosti prestavníka bez dodatočnej úpravy polohy prestavníka pri jednoduchšej regulácii kontrolných tyčí.

7 (51) 24/04.07
(11) 26378
 (15) 23.11.2001
 (18) 15.5.2016
 (21) 108-2001
 (22) 15.5.2001
 (73) SCA Hygiene Products AB, Göteborg, SE;
(54) Absorpčný výrobok

8 (51) 25/01.08
(11) 27303
 (15) 30.11.2006
 (18) 13.6.2016
 (21) 5017-2006
 (22) 13.6.2006
 (73) Telekes Jozef - FOLPLAST, Kolárovo, SK;
(54) Fasádne profily
 Určenie výrobku:
 Výrobok, v ktorom je dizajn stelesnený alebo na ktorom je použitý, je určený ako stavebný prvok - ozdobný fasádny profil.

8 (51) 26/06.00
(11) 27312
 (15) 11.1.2007
 (18) 17.7.2016
 (21) 5019-2006
 (22) 17.7.2006
 (73) Škoda Auto, a. s., Mladá Boleslav, CZ;
(54) Svetelné vybavenie vozidla
 Určenie výrobku:
 Výrobky, v ktorých budú dizajny stelesnené, sú svetlomety a svietidlá vozidla.

(51)	(11)	(51)	(11)	(51)	(11)	(51)	(11)
01/01.02	26409	09/01.03	27315	12/16.06	27313	25/01.08	27303
02/02.04	27309	09/01.03	26393	15/99.00	27326	26/06.00	27312
04/02.01	26361	12/16.06	26432	24/04.07	26378		

PC4Q

Prevody a prechody práv

(11) 27457
 (21) 5001-2008
 (78) VOP-026 Šternberk, s. p., Šternberk, CZ;
 Predchádzajúci majiteľ:
 Vojenský opravárenský podnik 025 Nový Jičín,
 státní podnik, Šenov u Nového Jičína, CZ;
 Dátum uzavretia zmluvy: 6.12.2010
 (58) 13.6.2011

TC4Q

Zmeny mien

(11) 26361
 (21) 79-2001
 (73) GlaxoSmithKline Consumer Healthcare GmbH
 & Co. KG, Buehl (Baden), DE;
 (58) 8.6.2011

ČASŤ

OCHRANNÉ ZNÁMKY

Číselné kódy na označovanie bibliografických údajov (Štandard WIPO ST.60)

- (111) Číslo zápisu
(141) Dátum zániku
(151) Dátum zápisu
(156) Dátum obnovy
(180) Predpokladaný dátum uplynutia platnosti zápisu/obnovy
(210) Číslo prihlášky
(220) Dátum podania prihlášky
(310) Číslo prioritnej prihlášky
(320) Dátum podania prioritnej prihlášky
(330) Krajina alebo regionálna organizácia priority
(340) Zoznam tovarov a služieb, na ktoré sa vzťahuje čiastočná priorita
(350) Dátum práva z prihlášky, z ktorej sa uplatňuje seniorita
(360) Zoznam tovarov a služieb, na ktoré sa vzťahuje čiastočná seniorita
(442) Dátum zverejnenia prihlášky po prieskume
(450) Dátum oznámenia o zápise ochrannej známky
(510) Zoznam tovarov a/alebo služieb, ak neboli zatriedené/bez použitia triedenia
(511) Medzinárodné triedenie tovarov a/alebo služieb, a/alebo zoznam zatriedených tovarov a/alebo služieb
(540) Reprodukcia známky
(551) Údaje o kolektívnej známke
(554) Trojrozmerná známka
(580) Dátum zápisu akejkoľvek transakcie v súvislosti s prihláškou alebo zápisom ochrannej známky do registra, napr. zmena majiteľa, zmena mena alebo adresy, zrieknutie sa známky atď. (účinnosť)
(591) Údaje o uplatňovaných farbách
(641) Číslo a dátum podania prihlášky ochrannej známky Spoločenstva, premenou ktorej vznikla prihláška národnej ochrannej známky
(646) Číslo a dátum podania ochrannej známky Spoločenstva, premenou ktorej vznikla prihláška národnej ochrannej známky
(731) Meno a adresa prihlasovateľa (-ov)
(732) Meno a adresa majiteľa (-ov)
(740) Meno a adresa zástupcu (-ov)
(770) Meno a adresa predchádzajúceho prihlasovateľa (-ov) alebo majiteľa (-ov) (v prípade zmeny vlastníctva)
(771) Predchádzajúce meno alebo adresa prihlasovateľa (-ov) alebo majiteľa (-ov) (v prípade zmeny údajov)
(791) Meno a adresa držiteľa (-ov) licencie
(793) Podmienky a obmedzenia licencie
(800) Číslo a dátum medzinárodného zápisu
(881) Číslo a dátum zápisu ochrannej známky nahradenej medzinárodným zápisom

Poznámka:

Číslo uvádzané pred kódom (511) znamená verziu Medzinárodného triedenia tovarov a služieb.

Zverejnené prihlášky ochranných znáмок

(210)	(210)	(210)	(210)
5219-2009	170-2011	446-2011	872-2011
5679-2009	197-2011	450-2011	874-2011
901-2010	198-2011	453-2011	875-2011
977-2010	201-2011	457-2011	880-2011
1063-2010	202-2011	468-2011	943-2011
1193-2010	203-2011	469-2011	946-2011
1378-2010	205-2011	480-2011	948-2011
1676-2010	206-2011	490-2011	5022-2011
1687-2010	207-2011	496-2011	5027-2011
1688-2010	208-2011	497-2011	5048-2011
1771-2010	211-2011	498-2011	5049-2011
1858-2010	215-2011	499-2011	5055-2011
1921-2010	216-2011	500-2011	5070-2011
1944-2010	218-2011	501-2011	5084-2011
1951-2010	227-2011	502-2011	5094-2011
1955-2010	231-2011	504-2011	5097-2011
1956-2010	232-2011	505-2011	5108-2011
1971-2010	233-2011	507-2011	5109-2011
1977-2010	238-2011	510-2011	5110-2011
2031-2010	239-2011	511-2011	5111-2011
2032-2010	251-2011	527-2011	5112-2011
2033-2010	254-2011	576-2011	5113-2011
2037-2010	260-2011	577-2011	5123-2011
2038-2010	275-2011	578-2011	5124-2011
2039-2010	276-2011	579-2011	5125-2011
2040-2010	277-2011	599-2011	5126-2011
2061-2010	278-2011	617-2011	5127-2011
5117-2010	281-2011	618-2011	5128-2011
5266-2010	284-2011	619-2011	5137-2011
5700-2010	328-2011	641-2011	5139-2011
5716-2010	341-2011	642-2011	5153-2011
5719-2010	342-2011	643-2011	5154-2011
5724-2010	347-2011	644-2011	5155-2011
5726-2010	359-2011	645-2011	5156-2011
5784-2010	374-2011	647-2011	5161-2011
5785-2010	375-2011	648-2011	5162-2011
5786-2010	379-2011	649-2011	5166-2011
5788-2010	381-2011	650-2011	5177-2011
5789-2010	391-2011	662-2011	5178-2011
5790-2010	392-2011	664-2011	5194-2011
5823-2010	393-2011	665-2011	5197-2011
5851-2010	394-2011	682-2011	5218-2011
5852-2010	395-2011	683-2011	5219-2011
5872-2010	411-2011	684-2011	5220-2011
15-2011	412-2011	687-2011	5252-2011
16-2011	413-2011	690-2011	5253-2011
34-2011	417-2011	734-2011	5254-2011
58-2011	422-2011	735-2011	5255-2011
59-2011	423-2011	752-2011	5267-2011
73-2011	424-2011	754-2011	5269-2011
77-2011	425-2011	755-2011	5290-2011
136-2011	426-2011	757-2011	5291-2011
137-2011	427-2011	802-2011	5349-2011
167-2011	429-2011	803-2011	5350-2011
168-2011	430-2011	807-2011	5351-2011
169-2011	445-2011	871-2011	5352-2011

(210) 5219-2009

(220) 24.3.2009

9 (511) 9, 16, 35, 38, 39, 41, 42

(511) 9 - Magnetické nosiče údajov, nosiče zvukových záznamov, nosiče zvukovo-obrazových záznamov, audiovizuálne záznamové disky; programové vybavenie počítačov, programy na počítačové hry.
16 - Kancelárske potreby s výnimkou nábytku; kancelárska technika uvedená v triede 16, náhradné dielce a príslušenstvo kancelárskej techniky uvedené v triede 16.

35 - Maloobchodná činnosť s magnetickými nosičmi údajov, s nosičmi zvukových záznamov, s nosičmi zvukovo-obrazových záznamov, s audiovizuálnymi záznamovými diskami, s programovým vybavením počítačov, so softvérom, s počítačovými hrami; prenájom reklamných plôch, spracovanie textov, komerčné informačné kancelárie.
38 - Televízne vysielanie, satelitné vysielanie, káblové vysielanie, tlačové kancelárie, spravodajské agentúry.

39 - Balenie tovarov, uskladňovanie tovarov, sprostredkovanie prepravy.

41 - Vzdelávanie, zábava, zábavné parky, informácie o možnosti zábavy, služby športovísk, prevádzkovanie športových zariadení, organizovanie kultúrnych, športových a vzdelávacích podujatí; prenájom a požičiavanie nahrávacích a premietačích zariadení, osvetľovacích zariadení, dekorácií, filmov, videopások; filmová tvorba, činnosť filmových štúdií; zhromažďovanie a poskytovanie informácií v oblasti kultúry, športu, zábavy a vzdelávania, poskytovanie klubových služieb (výchovno-zábavných), organizovanie a vedenie koncertov, plesov, súťaží krásy, športových súťaží, vedomostných súťaží, výstav na vzdelávacie a kultúrne účely, konferencií, školení, živých vystúpení, večierkov; služby nahrávacích štúdií, reportérske služby; vydateľská a nakladateľská činnosť s výnimkou vydávania reklamných a nábových textov, elektronická edičná činnosť (DTP služby).

42 - Poskytovanie informácií o módnom návrhárstve, meteorologické informácie a predpovede počasia.

(540) **Zlatá brána**

(731) SLOVENSKÁ TELEVÍZIA, Mlynská dolina, 845 45 Bratislava, SK;

(740) Holakovský Štefan, Ing., Bratislava, SK;

(210) 5679-2009

(220) 11.9.2009

9 (511) 28

(511) 28 - Hojdačky, prevažovačky pre deti, detské kolotoče, telocvičné a športové potreby, ktoré nie sú zahrnuté v iných triedach, cvičebné náradie, šplhacie a fitness zariadenia najmä pre detské ihriská, pre športoviská a športové areály, siete (športové potreby), telocvičné náradie z dreva a kovu, telocvičné rebriny, švédске lavičky a debne na cvičenie, odrazové dosky (športové náradie), činky, stroje a zariadenia na fyzické cvičenie, posilňovacie stroje, gymnastické zariadenia, stacionárne bicykle na cvičenie, bránky pre rôzne

druhy loptových hier, kolieskové korčule, rampy pre jazdu na kolieskových korčuliach alebo skejt-bordoch, zariadenia pre detské ihriská a cvičiská patriace do tejto triedy.

(540) **VARIANT**

(731) Maár Karol, Bullova 5, 841 02 Bratislava, SK;

(740) Blaško Rastislav, Mgr., Pezinok, SK;

(210) 901-2010

(220) 1.6.2010

9 (511) 16

(511) 16 - Papier, kartón, lepenka a výrobky z týchto materiálov, ktoré nie sú zahrnuté v iných triedach; tlačoviny; knižárske výrobky; fotografie; papiernický tovar a písacie potreby; lepidlá na papier a na použitie v domácnosti; potreby pre umelcov; maliarske štetce; písacie stroje a kancelárske potreby okrem nábytku; vzdelávacie a učebné potreby okrem prístrojov; obalové materiály z plastických hmôt, ktoré nie sú zahrnuté v iných triedach; tlačiarenské písmo; štočky.

(540)



KURA KRÁDOVSKÉ

(591) červená, žltá, hnedá

(731) HSH spoločnosť s ručením obmedzeným, Majer 236, 951 35 Velké Zálužie, SK;

(210) 977-2010

(220) 16.6.2010

9 (511) 9

(511) 9 - Prístroje a nástroje vedecké, námorné, geodetické, fotografické, kinematografické, optické, signalizačné, kontrolné (inšpekcia), záchranne, vzdelávacie a prístroje a nástroje na meranie a váženie; prístroje na nahrávanie, prenos a reprodukciu zvuku alebo obrazu; magnetické nosiče údajov, záznamové disky; predajné automaty a mechanizmy prístrojov uvádzaných do činnosti vhodným mince; registračné pokladnice, počítacie stroje, zariadenia na spracovanie údajov a počítače; hasiace prístroje.

(540) **MWE**

(731) MWE, s.r.o., Lichnerova 38, 903 01 Senec, SK;

(210) 1063-2010

(220) 28.6.2010

9 (511) 37

(511) 37 - Stavebné práce, inštalátorské a kúrenárske práce, údržbárske práce, úprava a rekonštrukcia interiérov a exteriérov, maliarske práce, montážne práce.

(540) **hodinový majster**

(731) WISZA, s.r.o., Broskyňová 15, 927 01 Šaľa, SK;

(210) 1193-2010

(220) 20.7.2010

9 (511) 35, 41

(511) 35 - Pomoc pri riadení obchodnej činnosti; poradenstvo v obchodnej činnosti; poradenstvo pri vedení podnikov; zberanie údajov do počítačových databáz; zoraďovanie údajov v počítačových databázach.

41 - Organizovanie a vedenie seminárov; školenie, vzdelávanie.

(540) GENERTEL

(731) Genertel Biztosító Zrt., Dévai u. 26-28, HU-1134 Budapest, HU;

(740) Cibul'a Martin, JUDr., Liptovský Mikuláš, SK;

(210) 1378-2010

(220) 16.8.2010

9 (511) 3, 5, 29, 30

(511) 3 - Parfuméria, vonné oleje, kozmetika a prostriedky na ošetrovanie pokožky vo forme masti, krému, gélu, spreja, pien, pleťových emulzií, pleťových mliek, pleťových vôd, opaľovacích krémov, opaľovacieho mlieka, olejov, olejových kúpeľov, sprchových gélov, pevných a tekutých mydiel, vôd po holení, kozmetické prípravky, prostriedky na ošetrovanie a regeneráciu vlasov a vlasovej pokožky, vlasové vody, šampóny, kondicionéry, tužidlá na vlasy, peny na vlasy, vlasové gély, vlasové oleje, vlasové emulzie, vlasové koloidné roztoky, vlasové tekuté suspenzie, masážne prostriedky, regeneračné prostriedky, masážne a regeneračné krémy, masážne a regeneračné emulzie, masážne a regeneračné gély, prostriedky ústnej hygieny, ústne vody, zubné pasty, zubné gély, hygienické toaletné prípravky.

5 - Prípravky a prostriedky liečebnej a profylaktickej kozmetiky na ošetrovanie pokožky a vlasov, hlavne vo forme tabliet, dražé, kapslí, mastí, krému, gélu, olejov, pien, tekutých suspenzií, emulzií alebo koloidných roztokov, vodičiek, zášypov a práškových zmesí, roztokov, medicínálnych čajových zmesí, vitamínových prípravkov a pod.; farmaceutické a veterinárske tovary, potraviny pre zvláštnu výživu na lekárske účely, liečivá, doplnok výživy, bylinné doplnky, diétne doplnky, diétne doplnky stravy, doplnky stravy, všetko na liečebné účely, vitamínové doplnky, minerálne doplnky, vitamínové a minerálne doplnky, hygienické tovary na liečebné účely, potraviny na kojenie a pre batol'atá, diabetické prípravky na liečebné účely, diétne potraviny upravené na lekárske účely, výživové doplnky na lekárske účely.

29 - Výživové doplnky, obsahujúce mäso, ryby, nie na lekárske účely, diétne doplnky stravy, obsahujúce mäso, ryby; potraviny živočíšneho pôvodu, mäso, ryby, hydina a zverina, mäsové výťažky, ovocie a zelenina konzervované, sušené a zavárané, džemy, vajcia, mlieko a mliečne tovary, s výnimkou olivového oleja, jedlých olejov a tukov, všetko v rámci tejto triedy.

30 - Ovocné želé (cukrovinky), potravinové doplnky a doplnky stravy obsahujúce látky rastlinného pôvodu; výživové doplnky a potraviny na zvláštnu výživu obsahujúce látky rastlinného pôvodu, bylinné doplnky stravy nie na lekárske účely, všetko v rámci tejto triedy.

(540)

(731) Simply You Pharmaceuticals a.s., Roháčova 188/37, 130 00 Praha, CZ;

(740) Vymazal Tomáš, JUDr., Olomouc, CZ;

(210) 1676-2010

(220) 15.10.2010

9 (511) 35, 41, 42

(511) 35 - Reklamná činnosť; obchodný manažment, obchodná správa; obchodná administratíva; kancelárske práce.

41 - Vzdelávanie; zabezpečovanie výcvikov, kurzov a školení; zábava; športová a kultúrna činnosť.

42 - Služby vedecké a technologické, ako aj výskum v oblasti vedy a priemyslu; priemyselné analýzy a priemyselný výskum; návrh a vývoj počítačového hardvéru a softvéru.

(540)

(591) modrá, čierna, biela

(731) Language Arts, s.r.o., Panská 13, 811 01 Bratislava, SK;

(210) 1687-2010

(220) 16.10.2010

9 (511) 35, 39, 40, 41

(511) 35 - Grafická úprava tlačovín na reklamné účely; marketingové štúdie; prezentácia výrobkov v komunikačných médiách na účely maloobchodu; obchodné alebo podnikateľské informácie; obchodný manažment; prieskum trhu.

39 - Organizovanie exkurzií.

40 - Tlač, tlačenie pozvánok, zborníkov, tlačovín a propagačných materiálov.

41 - Organizovanie a vedenie kongresov; organizovanie a vedenie konferencií; organizovanie a vedenie seminárov; organizovanie alebo vedenie vzdelávacích výstav; organizovanie plesov; organizovanie alebo vedenie večierkov.

(540)

(731) Hála Pavel, Ing., Čtvrť 8, 634 00 Brno, CZ;

(210) 1688-2010

(220) 16.10.2010

9 (511) 35, 39, 40, 41

(511) 35 - Grafická úprava tlačovín na reklamné účely; marketingové štúdie; prezentácia výrobkov v komunikačných médiách na účely maloobchodu; obchodné alebo podnikateľské informácie; obchodný manažment; prieskum trhu.

39 - Organizovanie exkurzií.

40 - Tlač, tlačenie pozvánok, zborníkov, tlačovín a propagačných materiálov.

41 - Organizovanie a vedenie kongresov; organizovanie a vedenie konferencií; organizovanie a vedenie seminárov; organizovanie alebo vedenie vzdelávacích výstav; organizovanie plesov; organizovanie alebo vedenie večierkov.

(540)



(591) zlatá

(731) Hála Pavel, Ing., Čtvrtě 8, 634 00 Brno, CZ;

(210) 1771-2010

(220) 2.11.2010

9 (511) 35, 41, 42

(511) 35 - Vyhľadavanie informácií v počítačových súboroch (pre zákazníkov); on-line reklama na počítačovej komunikačnej sieti; prenájom reklamných plôch.

41 - On-line vydávanie kníh a časopisov v elektronickej forme.

42 - Poskytovanie internetových vyhľadávačov.

(540)



(591) červeno-hnedá, zelená, modrá

(731) V.O.Č. SLOVAKIA, s. r. o., Školská 23, 040 11 Košice, SK;

(210) 1858-2010

(220) 9.11.2010

9 (511) 35

(511) 35 - Rozširovanie reklamných alebo inzertných oznamov; reklamné služby; prenájom reklamných priestorov; uverejňovanie reklamných textov; zoraďovanie údajov v počítačových databázach.

(540) reality 3

(731) Uhliar Tomáš, Ing., Stupy 2179/13, 974 05 Banská Bystrica, SK;

(740) Ivanovič Miroslav, Mgr., Bratislava, SK;

(210) 1921-2010

(220) 30.11.2010

9 (511) 16, 39, 41, 42, 43, 44, 45

(511) 16 - Katalógy, plagáty, pohľadnice, kancelárske potreby, prospekty, príručky, písacie potreby, samolepky, reklamné tabule z papiera alebo lepenky, papierové zástavy, obrusy a servítky.

39 - Sprostredkovanie prenájmu lodí, lietadiel, automobilov; sprostredkovanie dopravy, preprava turistov, rezervácia miesteniek, služby v doprave a preprave; sprostredkovanie letov do kozmu; organizovanie výletov a expedícií; sprevádzanie turistov, doručovanie darčiekov, sprostredkovanie služieb treťou osobou z oblasti dopravy cestnej, lodnej; sprostredkovanie potápačských služieb a pilotovania.

41 - Organizovanie koncertov a umeleckých podujatí, organizovanie zábavy a zážitkových pobytov; organizovanie kreatívnych kurzov, organizovanie spoločenských podujatí pre dospelých a mládež, organizovanie športových podujatí a športových súťaží; organizovanie a plánovanie spoločenských podujatí a večierkov, služby na oddych a rekreácie, informácie o možnostiach zábavy, oddychu a získavania zážitkov, školenie a vyučovanie detí, mládeže a dospelých; organizovanie vzdelávacích, kultúrnych a zážitkových výstav.

42 - Služby v oblasti informatiky, webhosting, tvorba a údržba webových stránok; sprostredkovanie zážitkov z oblasti módy a módného dizajnérstva.

43 - Sprostredkovanie zážitkov v oblasti gastronómie a hoteliérstva.

44 - Poradenstvo v oblasti lekárskeho, kozmetických a skrášľovacích služieb, wellness, relaxačné a ozdravné pobyty, salóny krásy; poradenstvo v oblasti psychologických, aromaterapeutických služieb.

45 - Sprevádzanie do spoločnosti, sprevádzanie na zážitkových pobytach, poradenstvo v oblasti predpovedania budúcnosti a tvorby horoskopov.

(540)



(591) žltá, čierna

(731) ADINA - firma na zážitky, s.r.o., Hviezdna 20, 917 01 Trnava, SK;

(740) Šujanová Mária, Ing., Bratislava, SK;

(210) 1944-2010

(220) 6.12.2010

9 (511) 8, 9, 13, 16, 18, 21, 25, 28, 35, 37, 39, 41, 43

(511) 8 - Čepele, nože (zbrane); boxery (zbrane); lovecké nože; nože; sečné a bodné zbrane.

9 - Ďalekohľady teleskopy na strelné zbrane; zameriavacie ďalekohľady na strelné zbrane; okuliare; puzdrá na okuliare; okuliare na šport.

13 - Hlavne pušiek; hlavne (strelných zbraní); kapsle s výnimkou zábavnej pyrotechniky; karabíny, pušky; kefy na čistenie strelných zbraní; lovecké zbrane; lúčiky spúšte na pušky; lúčiky spúšte (strelných zbraní); munícia, strelivo; náboje; nábojnice; zariadenia na plnenie nábojnícových pásov; náplečné pásy na náboje; náhradné súčiastky do zbraní; obaly na pušky; pažby; pištole; podstavce pod strelné zbrane; projektily (zbrane); prostriedky na čistenie zbraní; úderníky pušiek; zameriavacie zrkadlá pušiek; pušný prach; pušky (strelné zbrane); puzdrá na náboje (sumky); puzdrá na pušky; puzdrá na strelné zbrane; puzdro na náboje; remene cez prsia na nosenie zbraní; revolvery; slzotvorné zbrane; športové strelné zbrane; spreje na osobnú obranu; strelné zbrane; čistiace kefy na strelné zbrane; strelný prach; tlmiče zbraní; úderníky strelných zbraní; vzduchové pištole (zbrane); zameriavacie zariadenia na strelné zbrane s výnimkou ďalekohľadov; zameriavacie zrkadlá; zariadenia na naplnenie nábojníc; závery strelných zbraní.

16 - Knihy, časopisy a periodiká, predovšetkým s tematikou dotýkajúcou sa poľovníctva, zbraní a streliva, športovej strelby.

18 - Batohy; poľovnícke tašky; poľovnícke tašky (kapsy); poľovnícke torby; torby (poľovnícke tašky); kufríky predovšetkým na zbrane, strelivo, optiku, lupy.

21 - Keramika najmä s poľovníckou tematikou; sklo najmä s poľovníckou tematikou.

25 - Bundy; čiapky; kabáty; košeľe; klobúky; kostýmy, obleky; kravaty; nohavice; obuv; ponožky; rukavice; saká, bundy; spony na kravaty; svetre; tričká; vesty.

28 - Elektronické terče; hlinené holuby (terče); terče; vábničky pre poľovníkov; trenažéry pre športovú a poľovnícku strelbu; vrhacie zariadenia na asfaltové terče.

35 - Maloobchodná a veľkoobchodná činnosť s tovarmi v triedach 8, 9, 13, 16, 18, 21, 25, 28, predovšetkým so zbraňami, strelivom, čistiacimi prostriedkami na zbrane, náhradnými súčiastkami do zbraní, doplnkami na športovú strelbu, terčovými zariadeniami, doplnkami pre poľovníkov, darčkovými predmetmi z oblasti poľovníctva a literatúry s poľovníckou tematikou, všetko aj prostredníctvom zásielkového predaja; reklamná agentúra; obchodná správa licencií výrobkov a služieb pre tretie osoby; prezentácia výrobkov v komunikačných médiách pre maloobchod; profesionálne obchodné alebo podnikateľské poradenstvo; obchodné informácie a rady spotrebiteľom; organizovanie komerčných alebo reklamných výstav a veľtrhov; prenájom reklamného času vo všetkých komunikačných médiách; služby outsourcingu; výber osôb pomocou psychologických testov; distribúcia vzoriek tovarov distribúcia; zásobovacie služby pre tretie osoby (nákup tovarov a služieb pre iné podniky).

37 - Preskúšanie, nastavenie, čistenie, údržba a oprava zbraní.

39 - Distribúcia tovaru na dobierku; uskladnenie tovaru.

41 - Praktické cvičenie (ukážky); informácie o možnostiach rekreácie; informácie o možnostiach rozptýlenia; informácie o možnostiach zábavy; informácie o výchove a vzdelávaní; služby v kempingoch so športovým programom; výchovno-zábavné klubové služby; kluby zdravia (telesné cvičenia); vydávanie kníh; meranie času na športových podujatiach; organizovanie a vedenie kolokvií, koncertov, konferencií, kongresov, seminárov, sympózií, výstav a prehliadok; organizovanie športových podujatí, ktorých súčasťou je športová strelba; organizovanie športových súťaží; organizovanie súťaží (vedomostných alebo zábavných); pedagogické informácie; poskytovanie elektronických publikácií on line (bez možnosti kopírovania); požičkovanie športového výstroja s výnimkou dopravných prostriedkov; praktický výcvik (ukážky); prevádzkovanie športových zariadení; prevádzkovanie športovísk zameraných najmä na športovú strelbu; prípravy uchádzačov o vydanie zbrojného preukazu; organizovanie a vedenie seminárov; skúšanie, preskúšavanie (pedagogická činnosť); on line vydávanie kníh a časopisov v elektronickej forme; vyučovanie, vzdelávanie; zabezpečovanie športovej prípravy v oblasti športovej strelby strelecký šport.

43 - Bufety (rýchle občerstvenie); hotelierske služby; penzióny; jedálne a závodné jedálne; prenájom turistických stanov; prevádzkovanie kempingov; reštaurácie (jedálne).

(540)



(731) Sagitarius, s.r.o., Hlavná 42/22, 917 01 Trnava, SK;

(740) Pacalaj, Palla a partneri, s.r.o., Trnava, SK;

(210) 1951-2010

(220) 7.12.2010

9 (511) 37, 42

(511) 37 - Opravy, údržba a servis mobilných telefónov a príslušenstva.

42 - Odborné poradenstvo týkajúce sa mobilných telefónov a príslušenstva k nim; odblokovanie mobilov; prevod (konverzia) dokumentov, dát či iných údajov z fyzických médií na elektronické médiá; grafický dizajn; navrhovanie (priemyselný dizajn); navrhovanie obalov; obalový dizajn; odborné poradenstvo týkajúce sa počítačov a príslušenstva k nim; poradenské a konzultačné služby v oblasti hardvéru a softvéru; priemyselný dizajn; štúdie technických projektov; projektová činnosť; umelecký dizajn; výskum a vývoj nových výrobkov (pre zákazníkov); prenájom počítačov; servis počítačových programov; počítačové programovanie; poradenské služby v oblasti počítačového hardvéru; poradenské služby v oblasti počítačového softvéru; prenájom počítačového softvéru; tvorba softvéru; návrhy, štrukturovanie a programovanie či iné vytváranie počítačových programov a počítačových systémov, najmä programového vybavenia internetových, intranetových či iných sieťových serverov, serverových staníc a systémov vrátane ich inštalácie, zavádzania, aktualizácie a údržby; návrhy, štrukturovanie a programovanie či iné vytváranie báz dát, iných dátových systémov a aplikácií na ich spracovanie vrátane poskytovania prístupu k nim a ich inštalácie, zavádzania, aktualizácie a údržby; návrhy, štrukturovanie a programovanie či iné vytváranie internetových či intranetových počítačových stránok a nástieniek (webpages a websites) a internetových či intranetových aplikácií vrátane ich inštalácie, zavádzania, aktualizácie a údržby; hosťovanie (poskytovanie voľného priestoru) na internetové či intranetové počítačové stránky a nástienky (webpages a websites) alebo hosťovanie (poskytovanie voľného priestoru) v rámci týchto stránok či nástieniek; hosťovanie (poskytovanie voľného priestoru) na internetové či intranetové aplikácie; prevod (konverzia) počítačových programov, dát či iných údajov v elektronickej podobe z rôznych formátov do iných formátov; aktualizovanie počítačových programov; hosťovanie na počítačových stránkach (webových stránkach); inštalácia počítačových programov; návrh počítačových systémov; obnovovanie počítačových databáz; zhotovovanie kópií počítačových programov; prevod a konverzia počítačových programov a údajov; prieskum v oblasti využitia počítačov; vytváranie a udržiavanie webových stránok pre zákazníkov.

(540) r2.sk

(731) R2 Solutions, s.r.o., Čkalovova 20, 921 01 Piešťany, SK;

(210) 1955-2010

(220) 7.12.2010

9 (511) 9, 19, 20, 28

(511) 9 - Diaľkové ovládače; elektrodynamické zariadenia na ovládanie cloniaciach a tieniacich prvkov okien a dverí; elektrické zariadenia na ovládanie clonidiel, najmä vertikálnych žalúzií a roliet.

19 - Vonkajšie rolety a žalúzie, slnolamy, zásteny, clony (všetko okrem kovových a textilných), ako i ich časti, najmä na ich elektromechanické ovládanie.

20 - Interiérové žalúzie a rolety lamelové a ich časti, najmä plastové kladky, valce, ťahadlá s ovládacími na ich vysúvanie a zasúvanie.

28 - Hry a hračky všetkého druhu patriace do tejto triedy.

(540) GRAPA

(731) Grapa Media s.r.o., Guothova 2/B, 831 01 Bratislava, SK;

(740) Beleščák Ladislav, Ing., Piešťany, SK;

(210) 1956-2010

(220) 8.12.2010

9 (511) 16, 28, 35, 39, 40, 41, 42

(511) 16 - Tlačoviny; letáky; brožúry; knihy; plagáty; kalendáre; samolepky pre domácnosť a na kancelárske účely; propagačné tlačoviny; papiernické výrobky; učebné a vyučovacie pomôcky s výnimkou prístrojov.

28 - Spoločenské hry; stolné hry.

35 - Reklamná a propagačná činnosť; obchodný alebo podnikateľský prieskum; organizovanie komerčných alebo reklamných výstav a veľtrhov; aktualizovanie a prenájom reklamných materiálov a reklamných plôch; rozširovanie reklamných materiálov (letákov, prospektov, vzoriek) zákazníkom; vydávanie reklamných alebo náborových, propagačných a inzertných textov.

39 - Preprava a skladovanie odpadu a použitých výrobkov; prepravovanie skladovacích kontajnerov a boxov.

40 - Likvidácia odpadu; recyklovanie a spracovanie odpadov a druhotných surovín vrátane spätne odoberaných výrobkov; triedenie a zber odpadov a recyklovateľného materiálu; konzultačná a poradenská činnosť v oblasti nakladania s odpadmi a spätne odoberanými výrobkami.

41 - Výchova; vyučovanie; vzdelávanie; zábava; športové a kultúrne aktivity; vydavateľstvo a nakladateľstvo (okrem reklamných a náborových textov); organizovanie odborných kurzov, seminárov, kongresov, konferencií a sympózií; organizovanie odborných a vzdelávacích výstav a súťaží; školiaca a osvetová činnosť (vzdelávanie); filmové projekcie; organizovanie a riadenie pracovných stretnutí, školení (vzdelávanie).

42 - Vedecké a technologické služby a súvisiaci výskum a projektovanie v oblasti vedy a priemyslu; analytické a výskumné služby v priemysle.

(540) "RECYKLOHRY"

(731) ASEKOL SK s.r.o., Lamačská cesta 45, 841 03 Bratislava, SK;

(740) Beleščák Ladislav, Ing., Piešťany, SK;

(210) 1971-2010

(220) 7.12.2010

9 (511) 16, 35, 39, 41, 42, 45

(511) 16 - Baliaci papier, blahoprajné pohľadnice, brožované knihy, brožúry, brožúrky, bublinové obaly z plastických materiálov (na balenie), ceruzky, perá (kancelárske potreby), písacie potreby patriace do triedy 16, časopisy, etikety s výnimkou textilných, fotografie, grafické zobrazenie, grafiky, kalendáre, kartón, lepenka, papierové kávové filtre, knihy, lepenkové alebo papierové škatule, lepenkové alebo papierové obaly na fľaše, lepenkové platne (papiernický tovar), lepiace pásy na kancelárske účely na použitie v domácnosti, obálky (papiernický tovar), obaly (papiernický tovar), obrazy, papiernický tovar, periodické a neperiodické publikácie, plagáty, predmety z kartónu, prospekty, pútače z papiera alebo lepenky, puzdrá na doklady, reklamné tabule z papiera, kartónu alebo lepenky, grafické reprodukcie, tlačené reklamné materiály.

35 - Marketingové štúdie, public relations, obchodný alebo podnikateľský prieskum, organizovanie audiovizuálnych predstavení na komerčné a reklamné účely, organizovanie výstav na komerčné alebo reklamné účely, pomoc pri riadení obchodnej činnosti, maloobchodné a veľkoobchodné služby s reklamnými predmetmi, maloobchodné a veľkoobchodné služby s tovarmi uvedenými v triede 16 tohto zoznamu, poradenstvo v obchodnej činnosti, poskytovanie obchodných alebo podnikateľských informácií, prenájom reklamných materiálov, reklama, reklamná a propagačná činnosť, reklamné agentúry, rozširovanie reklamných oznamov, rozširovanie reklamných materiálov zákazníkom (letáky, prospekty, tlačivá, vzorky), sprostredkovanie obchodu s tovarom, televízna reklama, vydávanie a aktualizovanie reklamných materiálov a reklamných zvukovo-obrazových záznamov a periodických a neperiodických publikácií na reklamné účely, vydávanie a rozširovanie reklamných textov, vydávanie reklamných alebo náborových textov, zásielkové reklamné služby, zbieranie údajov do počítačových databáz, zoraďovanie údajov v počítačových databázach, pomoc pri riadení obchodnej činnosti, poradenstvo v obchodnej činnosti, poskytovanie obchodných alebo podnikateľských informácií, predvádzanie (služby modeliek) na reklamné účely a podporu predaja, marketingové štúdie, obchodný alebo podnikateľský prieskum, obchodný manažment a podnikové poradenstvo, personálne poradenstvo, prieskum trhu, prieskum verejnej mienky, vzťahy s verejnosťou (prieskum vzťahov medzi podnikmi, inštitúciami a spoločenským prostredím), spracovanie textov, organizovanie reklamných hier na propagáciu predaja, prenájom reklamných priestorov, prenájom reklamných plôch, podpora predaja (pre tretie osoby) reklamná a inzertná činnosť prostredníctvom

telefónnej dátovej alebo informačnej siete, poskytovanie informácií a iných informačných produktov reklamného charakteru, prenájom reklamno-informačných a reklamno-komunikačných miest, služby riadenia ľudských zdrojov, komerčné informačné kancelárie, sprostredkovanie služieb uvedených v triedach 35, 39, 41 a 42.

39 - Balenie a doručovanie darčkových a umeleckých predmetov; distribúcia umeleckých predmetov; doručovacie služby; doručovanie tovaru; informácie o balení a doručovaní darčkov a umeleckých predmetov; kuriérske služby; prenájom miesta na parkovanie; služby parkovania automobilov; prenájom skladísk; prenájom garáží; distribúcia tovaru na dobierku; skladovanie; prenájom skladov; balenie tovaru; dovoz; doprava; doručovanie tovaru; autobusová doprava; automobilová doprava; doprava osôb; doprava osôb nemotorovými prostriedkami; poskytovanie prepravných služieb nemotorovými vozidlami; letecká doprava; lodná doprava; prenájom automobilov; sprevádzanie cestujúcich; informácie o doprave; rezervácia dopravy; doručovacie služby; kuriérske služby; organizovanie okružných ciest; organizovanie exkurzií; organizovanie turistických plavieb; služby parkovania automobilov; poskytovanie pomoci pri doprave; prenájom dopravných prostriedkov; prenájom garáží; prenájom miesta na parkovanie; taxislužba; turistické prehlídky; služby vodičov.

41 - Divadelné predstavenia, služby v oblasti estrád, filmová tvorba, informácie o možnostiach rekreácie, informácie o možnostiach rozptýlenia, informácie o možnostiach zábavy, informácie o výchove a vzdelávaní, internátne školy, služby v kempingoch so športovým programom, výchovno-zábavné klubové služby, kluby zdravia (telesné cvičenia), telesné cvičenia, výcvik, obveselenie; organizácia a vedenie dielní na výučbu, organizovanie a vedenie kolokvií, organizovanie a vedenie konferencií, organizovanie a vedenie kongresov, organizovanie a vedenie seminárov, organizovanie a vedenie sympózií, organizovanie kultúrnych alebo vzdelávacích výstav, organizovanie plesov, organizovanie predstavení (manažérske služby), organizovanie súťaží vedomostných alebo zábavných, organizovanie súťaží krásy, organizovanie športových súťaží, organizovanie živých vystúpení, zábavné parky, služby prázdninových táborov (zábava), prenájom potápačského výstroja, prevádzkovanie športových zariadení, redigovanie scenárov, služby na oddych a rekreáciu, rozhlasová zábava, skúšanie a preskúšavanie (pedagogická činnosť), školenie, filmové štúdiá, telesné cvičenie, televízna zábava, tvorba videofilmov, umelecké módné agentúry, organizovanie a plánovanie večierok, vydávanie kníh, vydávanie textov s výnimkou reklamných alebo náboženských, výroba (tvorba) videofilmov, prenájom audiopriístrojov, prenájom videokamier a videorekordérov, výroba divadelných alebo iných predstavení, výroba rozhlasových a televíznych programov, vyučovanie, vzdelávanie, zábava, pobavenie, živé predstavenia, praktický výcvik (ukážky), prevádzkovanie kasín, prevádzkovanie priestorov s hracími automatmi, prekladateľské služby, meranie časov na športových podujatiach,

prevádzkovanie športových zariadení, prevádzkovanie kúpalísk, prenájom štadiónov, prenájom tenisových kurtov, služby poskytované na štadiónoch a športových ihriskách patriace do triedy 41.

42 - Spoločenské, politické alebo politologické analýzy a predpovede; poradenstvo v oblasti vývoja a výskumu životného prostredia, architektúry, urbanistického plánovania, inžinierskych činností, kontroly kvality, dizajnu, počítačových databáz, softvéru a hardvéru; expertné služby v oblasti politického manažmentu; priemyselné dizajnérstvo; štúdie technických projektov; projektová činnosť; umelecké dizajnérstvo; prevod (konverzia) dokumentov, dát či iných údajov z fyzických médií na elektronické médiá; grafické dizajnérstvo; navrhovanie (priemyselný dizajn); navrhovanie obalov; obalové dizajnérstvo; odborné poradenstvo týkajúce sa počítačov a príslušenstva k nim; poradenské a konzultačné služby v oblasti hardvéru a softvéru; výskum a vývoj nových výrobkov (pre zákazníkov); prenájom počítačov; servis počítačových programov; počítačové programovanie; poradenské služby v oblasti počítačového hardvéru; poradenské služby v oblasti počítačového softvéru; prenájom počítačového softvéru; tvorba softvéru; návrhy, štrukturovanie a programovanie či iné vytváranie počítačových programov a počítačových systémov, najmä programového vybavenia internetových, intranetových či iných sieťových serverov, serverových staníc a systémov vrátane ich inštalácie, zavádzania, aktualizácie a údržby; návrhy, štrukturovanie a programovanie či iné vytváranie báz dát iných dátových systémov a aplikácií na ich spracovanie vrátane poskytovania prístupu k nim a ich inštalácie, zavádzania, aktualizácie a údržby; návrhy, štrukturovanie a programovanie či iné vytváranie internetových či intranetových počítačových stránok a nástieniek (webpages a websites) a internetových či intranetových aplikácií vrátane ich inštalácie, zavádzania, aktualizácie a údržby; hostovanie (poskytovanie voľného priestoru) na internetové či intranetové počítačové stránky a nástienky (webpages a websites) alebo hostovanie (poskytovanie voľného priestoru) v rámci týchto stránok či nástieniek; hostovanie (poskytovanie voľného priestoru) na internetové či intranetové aplikácie; prevod (konverzia) počítačových programov, dát či iných údajov v elektronickej podobe z rôznych formátov do iných formátov; prevod (konverzia) dokumentov, dát či iných údajov z fyzických médií na elektronické médiá; aktualizovanie počítačových programov; hostovanie na počítačových stránkach (webových stránkach); inštalácia počítačových programov; návrh počítačových systémov; obnovovanie počítačových databáz; zhotovovanie kópií počítačových programov; prenájom počítačového softvéru; prevod a konverzia počítačových programov a údajov; prieskum v oblasti využitia počítačov; vytváranie a udržiavanie webových stránok pre zákazníkov.

45 - Činnosť politických strán spočívajúca v zastúpení záujmov občanov predovšetkým pred verejnými alebo štátnymi orgánmi a inštitúciami; poradenstvo v oblasti ľudských práv.

(540)



- (591) červená, biela, čierna
 (731) GEE & STONE s. r. o., Nad Plážou 27, 974 01 Banská Bystrica, SK;
 (740) Belička Ivan, Ing., Banská Bystrica, SK;

(210) 1977-2010

(220) 10.12.2010

9 (511) 24, 25, 26, 35, 42, 44, 45

- (511) 24 - Brokáty, tkaniny z hodvábu, textilie, ktoré nie sú zahrnuté v iných triedach, tkaniny.
 25 - Pánske, dámske, detské, spoločenské odevy, pánske, dámske, detské a svadobné šaty, obuv, klobúky, rukavice, čiapky.
 26 - Gombíky, čipky, umelé kvety, ozdobné spomy, ozdoby na šaty, sieťky na vlasy, vlasové príčesky, značky na bielizeň a šatstvo.
 35 - Sprostredkovanie služieb v triedach 35, 42 a 45 tohto zoznamu, aranžovanie výkladov, predvádzanie (služby modeliek) na reklamné účely a podporu predaja, reklama.
 42 - Módné dizajnérstvo.
 44 - Aranžovanie kvetov, kvetinová výzdoba miestností, výsadba parkov a kvetinových záhonov, záhradná architektúra, zakladanie trávnikov, realizácia okrasných záhrad.
 45 - Požičiavanie svadobných šiat a spoločenských odevov.

(540)

Svadobný Salón

Cinderella

- (591) čierna, ružová
 (731) Dupej Peter, Komenského 25, 085 01 Bardejov, SK;

(210) 2031-2010

(220) 23.12.2010

9 (511) 1, 17, 19

- (511) 1 - Cementové lepidlá; stavebné lepidlá; lepidlá a spojivá na priemyselné účely; lepidlá a spojivá na obkladačky; chemické látky na prevzdušnenie betónu; konzervačné prípravky a výrobky na konzervovanie betónu s výnimkou farieb a olejov; spojivá do betónu; suché stavebné lepidlá na báze cementu; vápenný hydrát; suché stavebné zmesi na výrobu alebo prípravu lepidiel.
 17 - Tesniace a upchávacie materiály.
 19 - Bitúmen, asphalt, živice; bridlica; stavebná malta; nekovové prenosné konštrukcie; smola; nekovový stavebný materiál; suché stavebné zmesi na výrobu alebo prípravu omietok, stierok alebo podlahových vrstiev a poterov; cement; murovací malta; omietky pre stavebníctvo; dekoratívne omietky; stavebná malta; potery s výnimkou kovových; betón; štrk; vápno; piesok patriaci do tejto triedy.

(540)



- (731) EXCEL MIX, s. r. o., Priemyselná 497/8, 922 31 Sokolovce, SK;
 (740) Beleščák Ladislav, Ing., Piešťany, SK;

(210) 2032-2010

(220) 23.12.2010

9 (511) 1, 17, 19

- (511) 1 - Cementové lepidlá; stavebné lepidlá; lepidlá a spojivá na priemyselné účely; lepidlá a spojivá na obkladačky; chemické látky na prevzdušnenie betónu; konzervačné prípravky a výrobky na konzervovanie betónu s výnimkou farieb a olejov; spojivá do betónu; suché stavebné lepidlá na báze cementu; vápenný hydrát; suché stavebné zmesi na výrobu alebo prípravu lepidiel.
 17 - Tesniace a upchávacie materiály.
 19 - Bitúmen, asphalt, živice; bridlica; stavebná malta; nekovové prenosné konštrukcie; smola; nekovový stavebný materiál; suché stavebné zmesi na výrobu alebo prípravu omietok, stierok alebo podlahových vrstiev a poterov; cement; murovací malta; omietky pre stavebníctvo; dekoratívne omietky; stavebná malta; potery s výnimkou kovových; betón; štrk; vápno; piesok patriaci do tejto triedy.

(540)



- (731) EXCEL MIX, s. r. o., Priemyselná 497/8, 922 31 Sokolovce, SK;
 (740) Beleščák Ladislav, Ing., Piešťany, SK;

(210) 2033-2010

(220) 23.12.2010

9 (511) 1, 17, 19

- (511) 1 - Cementové lepidlá; stavebné lepidlá; lepidlá a spojivá na priemyselné účely; lepidlá a spojivá na obkladačky; chemické látky na prevzdušnenie betónu; konzervačné prípravky a výrobky na konzervovanie betónu s výnimkou farieb a olejov; spojivá do betónu; suché stavebné lepidlá na báze cementu; vápenný hydrát; suché stavebné zmesi na výrobu alebo prípravu lepidiel.
 17 - Tesniace a upchávacie materiály.
 19 - Bitúmen, asphalt, živice; bridlica; stavebná malta; nekovové prenosné konštrukcie; smola; nekovový stavebný materiál; suché stavebné zmesi na výrobu alebo prípravu omietok, stierok alebo podlahových vrstiev a poterov; cement; murovací malta; omietky pre stavebníctvo; dekoratívne omietky; stavebná malta; potery s výnimkou kovových; betón; štrk; vápno; piesok patriaci do tejto triedy.

(540)



- (731) EXCEL MIX, s. r. o., Priemyselná 497/8, 922 31 Sokolovce, SK;
 (740) Beleščák Ladislav, Ing., Piešťany, SK;

(210) 2037-2010

(220) 23.12.2010

9 (511) 1, 17, 19

(511) 1 - Cementové lepidlá; stavebné lepidlá; lepidlá a spojivá na priemyselné účely; lepidlá a spojivá na obkladačky; chemické látky na prevzdušnenie betónu; konzervačné prípravky a výrobky na konzervovanie betónu s výnimkou farieb a olejov; spojivá do betónu; suché stavebné lepidlá na báze cementu; vápenný hydrát; suché stavebné zmesi na výrobu alebo prípravu lepidiel.

17 - Tesniace a upchávacie materiály.

19 - Bitúmen, asfalt, živice; bridlica; stavebná malta; nekovové prenosné konštrukcie; smola; nekovový stavebný materiál; suché stavebné zmesi na výrobu alebo prípravu omietok, stierok alebo podlahových vrstiev a poterov; cement; murovací malta; omietky pre stavebníctvo; dekoratívne omietky; stavebná malta; potery s výnimkou kovových; betón; štrk; vápno; piesok patriaci do tejto triedy.

(540) TRU - SET

(731) EXCEL MIX, s. r. o., Priemyselná 497/8, 922 31 Sokolovce, SK;

(740) Beleščák Ladislav, Ing., Piešťany, SK;

(210) 2038-2010

(220) 23.12.2010

9 (511) 1, 17, 19

(511) 1 - Cementové lepidlá; stavebné lepidlá; lepidlá a spojivá na priemyselné účely; lepidlá a spojivá na obkladačky; chemické látky na prevzdušnenie betónu; konzervačné prípravky a výrobky na konzervovanie betónu s výnimkou farieb a olejov; spojivá do betónu; suché stavebné lepidlá na báze cementu; vápenný hydrát; suché stavebné zmesi na výrobu alebo prípravu lepidiel.

17 - Tesniace a upchávacie materiály.

19 - Bitúmen, asfalt, živice; bridlica; stavebná malta; nekovové prenosné konštrukcie; smola; nekovový stavebný materiál; suché stavebné zmesi na výrobu alebo prípravu omietok, stierok alebo podlahových vrstiev a poterov; cement; murovací malta; omietky pre stavebníctvo; dekoratívne omietky; stavebná malta; potery s výnimkou kovových; betón; štrk; vápno; piesok patriaci do tejto triedy.

(540) EXCEL THERM

(731) EXCEL MIX, s. r. o., Priemyselná 497/8, 922 31 Sokolovce, SK;

(740) Beleščák Ladislav, Ing., Piešťany, SK;

(210) 2039-2010

(220) 23.12.2010

9 (511) 1, 17, 19

(511) 1 - Cementové lepidlá; stavebné lepidlá; lepidlá a spojivá na priemyselné účely; lepidlá a spojivá na obkladačky; chemické látky na prevzdušnenie betónu; konzervačné prípravky a výrobky na konzervovanie betónu s výnimkou farieb a olejov; spojivá do betónu; suché stavebné lepidlá na báze cementu; vápenný hydrát; suché stavebné zmesi na výrobu alebo prípravu lepidiel.

17 - Tesniace a upchávacie materiály.

19 - Bitúmen, asfalt, živice; bridlica; stavebná malta; nekovové prenosné konštrukcie; smola; nekovový stavebný materiál; suché stavebné zmesi na výrobu alebo prípravu omietok, stierok alebo podlahových vrstiev a poterov; cement; murovací malta; omietky pre stavebníctvo; dekoratívne omietky; stavebná malta; potery s výnimkou kovových; betón; štrk; vápno; piesok patriaci do tejto triedy.

(540) TS EXCELQUICK

(731) EXCEL MIX, s. r. o., Priemyselná 497/8, 922 31 Sokolovce, SK;

(740) Beleščák Ladislav, Ing., Piešťany, SK;

(210) 2040-2010

(220) 23.12.2010

9 (511) 1, 17, 19

(511) 1 - Cementové lepidlá; stavebné lepidlá; lepidlá a spojivá na priemyselné účely; lepidlá a spojivá na obkladačky; chemické látky na prevzdušnenie betónu; konzervačné prípravky a výrobky na konzervovanie betónu s výnimkou farieb a olejov; spojivá do betónu; suché stavebné lepidlá na báze cementu; vápenný hydrát; suché stavebné zmesi na výrobu alebo prípravu lepidiel.

17 - Tesniace a upchávacie materiály.

19 - Bitúmen, asfalt, živice; bridlica; stavebná malta; nekovové prenosné konštrukcie; smola; nekovový stavebný materiál; suché stavebné zmesi na výrobu alebo prípravu omietok, stierok alebo podlahových vrstiev a poterov; cement; murovací malta; omietky pre stavebníctvo; dekoratívne omietky; stavebná malta; potery s výnimkou kovových; betón; štrk; vápno; piesok patriaci do tejto triedy.

(540) TS FASTGRES

(731) EXCEL MIX, s. r. o., Priemyselná 497/8, 922 31 Sokolovce, SK;

(740) Beleščák Ladislav, Ing., Piešťany, SK;

(210) 2061-2010

(220) 27.12.2010

9 (511) 3, 10, 21, 22, 26, 44

(511) 3 - Vlasové prípravky vrátane šampónov, vlasové kondicionéry, vlasové vodičky, briliantína - lesk na vlasy, vlasové gély, vlasové spreje, prípravky na starostlivosť o vlasovú pokožku (nemedicínske účely), vlasové pigmenty, prípravky na vlnité vlasy, mihalnice vyrobené z pravých vlasov, kozmetické prípravky pre mihalnice.

10 - Vlasové náhrady z pravých vlasov.

21 - Hrebene, kefy na vlasy.
 22 - Pravé vlasy.
 26 - Parochne, príčesky, syntetické vlasy, vrkoče, vlasové predĺženia, vlasové zahustenia, falošné brady, všetko vyrobené z pravých vlasov, vlasové doplnky, vlasové sponky, vlasové spony, ochranné rúška na vlasy, vlasové doplnky, vlasové ozdoby.
 44 - Kadernícke salóny a kozmetické štúdiá.

(540)

VOLUME⁺

(731) "Hairdreams" HaarhandelsgmbH, Floraquellweg 9, 8051 Graz, AT;
 (740) Frolkovič Ľuboš, JUDr., Bratislava, SK;

(210) 5117-2010

(220) 22.2.2010

9 (511) 35, 41, 42

(511) 35 - Inzertná činnosť, rozširovanie propagačných materiálov a vzoriek, vydávanie a rozširovanie propagačných publikácií.

41 - Organizácia vzdelávacích kurzov a výučba telesných cvičení, meditatívnych cvičení, divadelné a filmové predstavenia, predškolské vzdelávanie, požičiavanie kníh, časopisov, hudobných nosičov a obrazových nosičov, športový výcvik, vydávanie kníh, časopisov, hudobných a videonosičov, organizovanie výstav na kultúrne, športové a vzdelávacie účely, informačná činnosť v oblasti telesných cvičení.

42 - Tvorba a poskytovanie softvéru a počítačových hier.

(540) **Mohendžodaro**

(731) Samotný Igor, Ing., Antonína Procházky 5/9, 623 00 Brno, CZ; Sičová Monika, Dr. Martínka 5, 700 30 Ostrava-Jih, CZ;

(740) Guniš Jaroslav, Mgr., Bratislava, SK;

(210) 5266-2010

(220) 15.4.2010

9 (511) 5, 29, 30

(511) 5 - Dietetické a diabetické cestoviny upravené na lekárske účely; dietetické a diabetické cestoviny obilné, kukuričné, strukovínové, sójové a ich zmesi na lekárske účely; cereálne cestoviny na lekárske účely.

29 - Cestoviny zo sóje patriace do triedy 29.

30 - Cestovinárske výrobky; cestoviny; sójové cestoviny patriace do triedy 30; cestoviny z upraveného obilia, kukurice alebo strukovín a ich zmesi patriace do triedy 30; hotové jedlá z cestovín; polotovary z cestovín.

(540) **BONAVITA ŠPECLE**

(731) BONAVITA SERVIS spol. s r. o., Šustekova 18, 851 04 Bratislava, SK;

(740) Kastler Anton, Bratislava, SK;

(210) 5700-2010

(220) 14.10.2010

9 (511) 16, 25, 26, 40

(511) 16 - Strihy na šitie.

25 - Oblečenie a odevy; najmä celosezónne oblečenie a odevy na šport, turistiku, voľný čas, rekreáciu; plážové oblečenie; džínsové oblečenie; klobučnícky tovar; pokrývky hlavy a čapice; kapucne; tričká; košeľe; osobná a spodná bielizeň; pletené obruby na odevy; čelenky; nepremokavé odevy a plášte; šály; šatky; kravaty; motýliky; ponožky; podkolenky; pančuchy; rukavice patriace do tejto triedy; opasky, traky; odevné doplnky a ozdoby patriace do tejto triedy; obuv, najmä športová a na voľný čas.

26 - Textilná, odevná a bielizňová galantéria; odevné doplnky a ozdoby patriace do tejto triedy; čipky; lemovky; výšivky; nášivky; výstuhy; obruby patriace do tejto triedy; hrbíky na štopkanie a opravovanie; etikety na bielizeň a odevy textilné; textilné štítky a značky na bielizeň a odevy; odznaky na odevy s výnimkou odznakov z drahých kovov; spony na odevy, bielizeň a obuv patriace do tejto triedy; ihelníčky; kufríky so šijacími potrebami; škatule a puzdrá na šijacie potreby; stuhy; šnúry odevné a bielizňové patriace do tejto triedy; šnúry patriace do tejto triedy; klobúkové ozdoby s výnimkou ozdôb z drahých kovov; gombíky; krúžky a háčiky na odevy a obuv; ozdoby na obuv s výnimkou ozdôb z drahých kovov; pracky na opasky; nažehľovacie záplaty na opravu textilu; nažehľovacie záplaty ako textilné ozdoby; ozdoby do vlasov; parochne; umelé ovocie a kvety; vence z umelých kvetov; vypchávkové; zipsy; suché zipsy.

40 - Šitie, prešívanie a úpravy odevov, bielizne, klobúkov a čiapok; strihová služba; spracovanie textilných materiálov.

(540)



(731) Drápalíková Martina, Puškinova 28, 460 08 Liberec 24, CZ;

(740) Hojčuš Peter, Ing., Bratislava, SK;

(210) 5716-2010

(220) 20.10.2010

9 (511) 9, 35, 36, 39

(511) 9 - Kreditné, debetné, platobné, splátkové a úverové karty, ako sú magnetické zakódované karty a karty obsahujúce čip s integrovaným obvodom (elektronické karty).

35 - Sprostredkovanie obchodu s tovarmi; maloobchodná a veľkoobchodná činnosť prostredníctvom internetu s tovarmi v triedach 7 - stroje a obrábacie stroje; stroje používané v poľnohospodárstve, lesníctve, záhradkárstve, záhradníctve a vinárstve; poľnohospodárske náradie okrem náradia na ručný pohon; motory a hnacie stroje okrem motorov do pozemných vozidiel; súkolesia, prevody a ich časti okrem súkolesí a prevodov do pozemných vozidiel; žacie strojčeky; sekačky na trávu; rýpacie stroje; čističky trávnikov; kultivátory; rozmetače hnojív; kypriče ako stroje;

trávne kolektory; vertikulátory a prevzdušňovače pôdy; vyorávače; prístroje a náradie na úpravu a údržbu trávnikov; kosačky; nožnice elektrické; postrekové rúrky a valce; elektrické nožnice na trávu a živé ploty; píly reťazové; vysávače lístia; záhradné traktory; záhradné čerpadlá; ponorné čerpadlá; čistiace stroje a prístroje vysokotlakové; umývacie zariadenia na automobily; ručné nástroje a náradie na iný než ručný pohon; drevoobrábacie stroje; ručné elektrické vŕtačky; vŕtáky; zváračky; šijacie stroje; čerpadlá pre domácnosť; elektromechanické prístroje pre domácnosť; elektrické brúsky; elektrické skrutkovače; elektrické frézy; elektrické hoblíky; kompresory; elektrické píly; elektrické vŕtacie kladivá; elektrické zváračky; miešačky; rozpínáky; elektrické ostričky; brúsky; nitovačky; striekacie pištole a prístroje na farbu; opaľovacie pištole; lodné motory; elektromechanické stroje na prípravu pokrmov; elektrické kuchynské stroje; kuchynské roboty; miešače elektrické na použitie v domácnosti; mlynčeky pre domácnosť s výnimkou mlynčích; mäsové mlynčeky elektrické (stroje); mlynčeky na korenie s výnimkou ručných; mixéry pre domácnosť; elektrické odšťavovače ovocia; elektrické mlynčeky na kávu; elektrické otváratele na konzervy; nože elektrické; krájače na chlieb - stroje; šľahače (elektrické); rezacie stroje; strúhacie stroje na zeleninu; škrabacie stroje na zeleninu; šľahače elektrické pre domácnosť; miesiace kuchynské stroje elektrické; stroje na krájanie chleba; stroje na výrobu cestovín; lisy na ovocie (elektrické) pre domácnosť; lúpacie stroje; stroje na uzatváranie fliaš; stroje na výrobu masla; kuchynské drviče; pumpy vákuové (stroje); elektrické prístroje na tepovanie kobercov; umývačky riadu; vysávače; práčky; žmýkačky; vysávače prachu; mangle žehliace stroje; elektrické leštičky na obuv; elektrické leštiace zariadenia na parkety; stroje a prístroje na leštenie (elektrické); stroje a prístroje na tepovanie kobercov (elektrické); zdvíhacie zariadenia; vysávače; elektrické drviče pre domácnosť ako stroje; záhradné drviče (stroje), 8 - ručné nástroje; ručné náradia; stoly, zásuvky a vozíky s ručným náradím; záhradné náradie na ručný pohon; ručné zdviháky; záhradné ručné nástroje a ich diely; záhradné náradie a ich diely; kosačky; kosáky; sekery; ručné kosačky; lopaty; motyčky; čakany; hrable; nožnice na trávniky a živé ploty; záhradnícke nožnice; oslice; píly; ručné poľnohospodárske náradie; rozprašovače (ručné náradie); štepárske nože; ručné vyorávače; elektrické holiace strojčeky; elektrické depilátory; kulmy; žehličky na vlasy; nožnice všetkého druhu zaradené v tejto triede; kuchynské ručné nástroje a náradie; nožiarsky tovar a príbory; bodné zbrane; žiletky; oceľky; naberačky; ručné nástroje určené na servírovanie jedla; sekáčiky na ľad; sekáčiky na zeleninu; sekáčiky na mäso (ručné nástroje); krájače neelektrické (na syry, vajcia, zeleninu, pizzu); otváratele na konzervy (neelektrické); luskáčiky na orechy; škrabky (napr. na odstraňovanie šupín, na zeleninu); kadernícke nožnice; krajčírske nožnice; nožnice na papier; nožnice na potraviny; brúsky nožov; ostrôžky; krájacie kolieska; otváratele univerzálne a konzerv neelektrické; neelektrické multifunkčné otváratele patriace do tejto triedy; neelektrické otváratele

s nožikom patriace do tejto triedy; krájače vajec; krájače na hranolčeky; krájače na zeleninu; krájače pizze (neelektrické); krájače syrov (neelektrické); neelektrické ozdobné krájače; škrabky (ručné nástroje); škrabky na zeleninu; neelektrické odkôstkovače; neelektrické odšťavovače; neelektrické porciovače; pinzety; kliešte; kliešte s vidličkou; kliešte na cukor; kliešte na múčniky, kliešte na šalát; kliešte na špagety; kliešte na ľad; luskáčiky na orechy; ozdobné krájače a vykrajovače na cesto; odkôstkovače; orezávačky fólií (ručné nástroje), žiletky; holiace čepele; holiace strojčeky; kazety na holiace strojčeky; puzdrá na holiace strojčeky, britvy; puzdrá na meče; puzdrá na holiace potreby, 9 - prístroje a nástroje vedecké, námorné, geodetické, fotografické, kinematografické, optické, signalizačné, kontrolné (inšpekcia), záchranné, vzdelávacie; prístroje a nástroje na meranie a váženie; prístroje a nástroje na vedenie, distribúciu, transformáciu, akumuláciu, reguláciu alebo kontrolu elektrického prúdu; prístroje na nahrávanie, prenos a reprodukciu zvuku a/alebo obrazu; magnetické nosiče údajov; záznamové disky; videokazety; registračné pokladnice; počítačové stroje; zariadenia na spracovanie údajov; hasiace prístroje; kreditné, debetné, platobné, splátkové a úverové karty, ako sú magnetické zakódované karty a karty obsahujúce čip s integrovaným obvodom (elektronické karty); počítače; príslušenstvo a diely k počítačom; periférie prístroje a zariadenia k počítačom; počítačové pamäte; notebooky; monitory; klávesnice; zariadenia na napájanie kompaktných, optických a Blu-Ray diskov; myši; modemy; reproduktory; skenery; tlačiarne; multifunkčné zariadenia (tlačiareň, skener, kopírka); procesory (centrálne procesorové jednotky); procesory (základné jednotky samočinného počítača); pružné disky; počítačový softvér; rozhrania k počítačom; projektory; počítačové programy nahrané; elektrické prístroje pre domácnosť na čistenie; signalizačné systémy; fotografické prístroje a ostatná technika súvisiaca s fotografovaním patriaca do triedy 9; fotoaparáty; fotografické objektívy, fotografické blesky; expozimetre; filtre fotografické; sušičky na fotografické snímky - pozitívy; leštiace zariadenia na fotografické snímky - pozitívy; kinematografické prístroje; kancelárske stroje a zariadenia patriace do tejto triedy; faxy; fotokopírovacie stroje (fotografické, elektrostatické alebo termické); telefónne prístroje; mobilné telefóny a príslušenstvo k nim patriace do triedy 9; telefónne záznamníky; vybavenie a doplnky automobilov patriace do triedy 9; elektrické batérie; bzučiaky; spínače; monočlánky; mikroprocesory; akumulátory; nabíjacie zariadenia; odrušovače; prúdové usmerňovače; vypínače; voltmetre; zosilňovače; prístroje na zváranie elektrickým oblúkom; váhy; teplomery (s výnimkou lekárskeho); elektrické zariadenia na zapáľovanie; kuchynské váhy; osobné váhy; dávkovacie dózy na odmeriavanie; odmerky; prístroje na zaznamenávanie času; vlhkomery; hygrometre; minútové hodiny na použitie v kuchyni; chronografy; chronometre ako prístroje; registračné pokladnice; mobilné vysieláčky; stimulačné prístroje; nabíjačky akumulátorov; autorádiá; ďalekohľady; diaprojektory; gramofóny; rádiá; kazetové prehrávače; prehrávače

kompaktných diskov; magnetofóny; kamery; videokamery; televízne prijímače; rádioprijímače; videoprehrávače a videorekordéry na CD, DVD, Blue-ray; audioveže; domáce kiná; zariadenia na nahrávanie zvuku a obrazu; zariadenia na prenos zvuku a obrazu; zariadenia na prehrávanie zvuku a obrazu; zábavné zariadenia fungujúce po pripojení na externý monitor; satelitné prijímače; navigácie; navigátory; dýchacie prístroje na plávanie pod vodou; elektronický vreckový slovník prekladový; prenosné prehrávače; satelitné navigačné prístroje; elektrocentrály; reproduktory; subwoofery; batérie elektrické do automobilov; acidometre do batérií; ampérmetre; antény; audiovizuálna technika na výučbu; demagnetizačné zariadenia na magnetické pásky; barometre; kancelárske dierovacie stroje; detektory kovov; premietacie prístroje na diapozitívy; diaľkomery; diktovacie stroje; časové spínače; batérie elektrické; akumulátory; automobilové výstražné trojuholníky; diaľkové ovládače; ďalekohľady; buzoly, kompas; magnetické disky; čítače čiarového kódu; kompaktné disky; optické čítače; optické disky; čítacie zariadenia (informatika); detektory dymu; zariadenia na rezanie elektrickým oblúkom; vodomery; gramofónové platne; hlásiče elektrické; indikátory; hudobné automaty uvádzané do činnosti vhadením mince; hustomery; indikátory straty elektrickej energie; elektrické zariadenia na vábenie a ničenie hmyzu; identifikačné karty magnetické, hracie zariadenia fungujúce po pripojení na televízne prijímače; elektronické perá na vizuálne zobrazovacie zariadenia; krokometry; kompas; elektrické zariadenia proti krádeži; magnetické pásky; nabíjacie agregáty na elektrické batérie; metre; elektrické monitorovacie prístroje; mikroskopy; meracie zariadenia elektrické; nabíjačky akumulátorov; manometre (tlakometry); megafóny; meracie pomôcky; meteorologické prístroje; mikrofóny; navigačné nástroje; natáčky elektrické; elektrické prístroje na odstraňovanie líčidiel; magnetické karty kódované; okuliare proti oslneniu; objektívy (optika); optické žiarovky; ohmmetre; optické prístroje a nástroje; otáčkomery; pásky na čistenie nahrávacích hláv; požiarne hlásiče; amplióny; premietacie plátna; prístroje na čistenie zvukových diskov; rýchlomery, tachometre; pozorovacie prístroje, rádiotelefonne zariadenia; premietacie prístroje; radary; elektrické zariadenia na príťahovanie a ničenie hmyzu; regulátory svetla elektrické; solárne články; signalizačné zvončeky elektrické; statívy na fotoaparáty; spájkovačky elektrické; taxametre; telefonné prístroje; televízne zariadenia; snímače teploty; termostaty; zariadenia na meranie tlaku; automatické indikátory nízkého tlaku v automobilových pneumatikách; tlakometry na ventily; elektrické tlmiče svetla; ukazovatele hladiny vody; domáce meteorostanie; viskozimetre; vlhkomery; zariadenia na meranie hladiny vody; vodováhy; voltmetre; vypínače; vyučovacie zariadenia; zameriavacie ďalekohľady na strelné zbrane; elektrické zámky; elektrické zariadenia na zapalovanie; zariadenia na meranie vzdialeností; elektrické zariadenia na zatavovanie plastických materiálov; elektrické dverové zvončeky; zvukové nahrávky - disky; zvukové nahrávky - nosiče; videonahrávky - nosiče; zvuko-

vé poplašné zariadenia; zvukové signálne zariadenia; elektrické žehličky; sonary a ultrazvukové lokátory vrátane rybárskych; puzdrá na okuliare, 10 - masážne prístroje; ortopedické pomôcky - vankúše; teploměry na lekárske účely; tlakometry krvného tlaku, 11 - zariadenia na osvetľovanie; elektrické spotrebiče pre domácnosť na varenie, chladenie, osvetľovanie, sušenie a vetranie; vodárenské a sanitárne zariadenia; chladničky; mrazičky; nápojové chladničky; mraziace boxy; chladiace skrine; prístroje a zariadenia na výrobu ľadu; chladiace nádoby; elektrické ohrievače na vodu; ohrievače; sporáky; rúry na pečenie a iné prístroje na pečenie; teplovzdušné rúry; varné dosky elektrické i plynové; variče; varné prístroje a zariadenia; elektrické kuchynské potreby na varenie a pečenie; elektrické tlakové hrnce; pece; piecky; elektrické vykurovacie telesá; plynové bojler; elektrické radiátory; prístroje na výrobu pary; výhrevné kotly; elektrické svetlá na vianočné stromčeky; elektrické lampy; elektrické fritézy; mikrovlnné rúry; elektrické grily; hriankovače; domáce pekárne na chlieb; elektrické kanvice; elektrické filtračné alebo extrakčné kávovary; elektrické kávovary; elektrické kávové filtre; klimatizačné zariadenia; elektrické parné hrnce na varenie; osvetľovacie prístroje a zariadenia; baterky (svietidlá); elektrické lampy; elektrické ventilátory stolové stojanové pre domácnosť; vetracie zariadenia; elektrické prístroje na ventiláciu patriace do tejto triedy; klimatizačné prístroje a zariadenia; kuchynské odsávače pár; digestory; prístroje na sušenie ovocia; elektrické formy na pečenie oblátok; pražiče na kávu a ovocie; elektrické jogurtovače; umývacie drezy; vodovodné batérie; sprchy; sprchové kúty vrátane masážnych; vane na kúpanie vrátane masážnych; vysúšače rúk; polievacie zariadenia na automatické zavlažovanie; solária ako prístroje; sušičky bielizne; ionizátory na čistenie vzduchu; zariadenia na prístroje na zvlhčovanie a čistenie vzduchu; vodárne pre domácnosť; sušiče na vlasy; elektrické vykurovacie rohože; elektrické vyhrievacie podložky na lôžka s výnimkou podložiek na lekárske účely; elektricky vyhrievané vankúše s výnimkou vankúšov na lekárske účely, 12 - vozidlá; zariadenia na pohyb po zemi, vode alebo vo vzduchu; vybavenie a doplnky automobilov patriace do tejto triedy; mopedy; skútre; motocykle; vybavenie motocyklov a mopedov patriace do tejto triedy; kolobežky; pneumatiky; kolesá automobilov; automobilové disky; strešné nosiče a boxy na autá; poťahy na sedadlá vozidiel; snehové reťaze; vzduchové pumpy (výbava vozidiel); zabezpečovacie zariadenia proti odcudzeniu vozidiel; zabezpečovacie poplašné zariadenia proti odcudzeniu vozidiel; detské autosedačky; detské kočíky; detské športové kočíky; bicykle; kolesá bicyklov; člny; lode; člny nafukovacie; loďky; pádla; veslá; sane (dopravný prostriedok); sánky; snehové skútre; vodné skútre; vozíky; zdvíhacie, vysokozdvížne vozíky; ručné vozíky, 14 - hodinárske výrobky všetkých druhov a iné chronometre; hodiny a hodinky; elektrické hodiny a hodinky; výrobky z drahých kovov alebo výrobky pokovované drahými kovmi, ktoré nie sú zahrnuté v iných triedach; šperky; klenoty; drahokamy; kazety na šperky, 15 - hudobné ná-

stroje, 16 - papier, kartón, lepenka a výrobky z týchto materiálov ktoré nie sú zahrnuté v iných triedach, tlačoviny, knihárske výrobky, fotografie; papiernický tovar a písacie potreby; potreby pre umelcov; maliarske štetce; písacie stroje a kancelárske potreby okrem nábytku; vzdelávacie a učebné potreby okrem prístrojov; obalové materiály z plastických hmôt ktoré nie sú zahrnuté v iných triedach; katalógy, prospekty, kopírovacie zariadenia, 18 - usne, koženky a výrobky z týchto materiálov nezahrnuté v iných triedach; kufre a cestovné tašky; peňaženky; tašky; kufričky; dáždníky, snečníky, 20 - nábytok; zrkadlá; rámy na obrazy; výrobky (nezahrnuté do iných tried) z dreva, korku, trstiny, prútia, rohoviny; kostí; slonovinej kosti; veľrybích kostí; mušlí; korytnačiny; jantáru, perlete a náhradiek týchto materiálov z plastov; odkladacie stoličky; detské stoličky; detské chodúľky; stoličky; ležadlá; kreslá; záhradný nábytok; skrinky na jedlo; drevené držiaky a stojany na fľaše; pulty; pracovné stoly; pojazdné servírovacie stoličky; servírovacie vozíky a stoly; príborníky; stojany na odkvapkávame riadu; stojany na časopisy; stojany na fľaše; uzávery na fľaše s výnimkou kovových; koše; košíky, 21 - domáce a kuchynské potreby a nádoby; výrobky zo skla, porcelánu a kameniny, ktoré nie sú zahrnuté v iných triedach; elektrické zubné kefky, náradie na upratovanie ako napríklad vedrá, odpadkové koše, stojany na upevnenie vriec na odpad, zmetáky, zmetáčky, lopatka a zmetáčik na omrvinky, metly, mopy, kefy, kefky, lopatky, špongie na upratovanie, drôtenky, čistiaca vlna, jelenicová koža na čistenie, tampóny na čistenie, dávkovače tekutého mydla a umývacej pasty, držiaky na puzdrá na mydlo, držiaky hygienických vreciek, zásobníky na držiaky toaletného papiera, zásobníky na ručníky, držiaky obrúskov najmä papierových, zásobníky na osviežovače vzduchu, puzdrá na hygienické potreby, držiaky na hygienické potreby; vešiaky a krúžky na uteráky, rukavice pre domácnosť a prácu na záhrade, rukavice na leštenie, lapače hmyzu, strojčky na mletie (neelektrické), vývrtky, odšťavovače (neelektrické), vývesné štíty z porcelánu alebo skla, antikorové kuchynské náradie a riad, grily neelektrické, náradie na gril, ihlice, špajle (kovové) na pečenie a grilovanie, mixéry s výnimkou elektrických na použitie v domácnosti, kuchynské šľahače s výnimkou elektrických, termosky, termosky na jedlo, kanvice z antikorovej ocele, tlakové hrnce s výnimkou elektrických, neelektrické kávovary, kanvice na čaj, kanvice na kávu, schránky na čaj, poháre na pitie, šálky, kuchynské potreby ako riad, hrnce, kastroly, pokrievky, kanvičky, panvice, panvice so špeciálnymi povlakmi, formy na pečenie, pekáče, plechy na pečenie, zapekacie misky, jedálenské súpravy, servírovacie súpravy, taniere, výrobky na stolovanie z antikorovej ocele, tácky, podtácky, podnosy okrem papierových a určených na prestieranie, podnosy na použitie v domácnosti, podnosy ozdobné na stôl, nosiče jedla, misky, hlboké misky, misky, hlboké misky, misky na umývacie hubky, misky na ovocie, misky na uchovávanie masla, misky na zeleninu, misky polievkové, misky šalátové, podšálky a ich súpravy, riad do mikrovlnných rúr, riad do mraziacich a chladiacich bo-

xov, kuchynské náradie a ostatné pomôcky do kuchyne ako otvárače fliaš, formičky; misky, formičky a vrecúška na ľad; šľahacie metly, naberáčky, stierky, varešky, paličky, cedidlá, košíky na cedenie, vyváracie košíky, sitká, lieviky, násypky, skladacie rošty, napařovacie veřare, napařovacie podložky, strúhadlá pre domácnosť, valčeky a formičky na cesto, vykrajovače na cesto, zdobičky, servírovacie lopatky, nádoby na prípravu zmrzliny a ľadových nápojov, kuchynské nádoby sklenené, nádoby na cukor, nádoby na smotanu, dózy, dávkovacie dózy ako potreby v domácnosti s výnimkou nádob na odmeriavame, kuchynské zásobníky, schránky na chlieb a pečivo, soľničky, koreničky, cukorničky, maselničky, poklopy na maslo (viečka na maselničky), poklopy na syr, koreničky a ich súpravy, ručné mlynčeky pre domácnosť, ručné mlynčeky na korenie, ručné mlynčeky na kávu, stojančeky na špáradlá, špajle, stojančeky na servítky, bloky na nože, obracačky, šúpače na jablká, lisy na cesnak, lisy na citrón, plastové dávkovače, veřiaky kuchynského náradia, kuchynské dosky na krájanie plastové, drevené, sklenené, kanvičky s piestom i bez piestu zo skla, kovu, plastu a ich kombinácii, hrnčeky, vylúhovacie sitká, nálevky tekutín, vákuové uzávery a vákuové pumpy pre domácnosť, kuchynské pumpy na kečup, šejkre, plastové podnosy a podložky pod horúci riad; prostriedky a pomôcky na čistenie priatrie do tejto triedy, rukavice pre domácnosť, kefy, kefy na čistenie nádob, kefy a kefky na umývanie riadu, kuchynské dosky, kovové podložky na mydlo, podložky na krájanie na použitie v kuchyni, fľaše (sklenené nádoby), čajníky, čajové súpravy, držiaky na servítky, džbánky, džbány, espresá (kávovary) neelektrické, neelektrické kávové filtre, chladiace, mraziace fľaše, domáce a kuchynské potreby a nádoby z kameniny, stolné karafy na olej, karafy, stolné fľaše, kávové súpravy, kýbliky na ľad, keramika na použitie v domácnosti, koše na odpadky, koše na použitie v domácnosti, koše piknikové (vrátane riadu), košíky na chlieb (na použitie v domácnosti), křišťáľové sklo, strojčky na výrobu rezancov, porcelán, dosky na krájanie chleba, neelektrické prevapkováče kávy, stojančeky na odkladanie nožov, lieviky, tyčinky na miešanie koktailov, otvárače na korkové a korunkové uzávery, puzdrá s toaletnými potrebami, toaletné kufričky s toaletnými potrebami, 25 - odevy, obuv, pokrývky hlavy, športová obuv, lyžiarky, opasky, 28 - hry, hračky, telocvičné a športové potreby nezahrnuté v iných triedach, biliardové stoly, posilňovacie stroje, rotopědy, steppery, trampolíny, trenažéry cyklistické a veslovacie, korčule, kolieskové korčule, lyže, surfy, lyžiarske viazanie, lyžiarske palice, boby, rybárske náradie a náčinie, rybárske navijaky, stoly na stolný tenis, stolný futbal, stolný hokej; hracie automaty uvádzané do činnosti vhođením mince; ozdoby na vianočný stromček. 36 - Finančné a peňažné služby; financovanie kúpy na splátky; financovanie a úvery kúpy a prenájmu; prevádzkovanie splátkového systému; služby kreditných, debetných, platobných, splátkových a úverových kariet; služby elektronických kariet; lízing; predaj na splátky; poskytovanie spotrebiteľských úverov; poskytovanie

úverov; poskytovanie pôžičiek; sprostredkovateľská činnosť v oblasti poskytovania finančných a peňažných služieb.

39 - Distribúcia tovaru na dobierku; zásielkový predaj.

(540)



(591) oranžová, čierna, biela

(731) Consumer Finance Holding, a. s., Hlavné námestie 12, 060 01 Kežmarok, SK;

(740) Hojčuš Peter, Ing., Bratislava, SK;

(210) 5719-2010

(220) 22.10.2010

9 (511) 6, 9, 17, 19, 35, 36, 37, 41, 42, 45

(511) 6 - Mreža z kovu, drôty z kovovej zliatiny s kovovými fixačnými sponami, kovové stavebné materiály na spevnenie zeminy, tvarovaný stavebný materiál z ocele na podporu stability a proti vypadávaniu zeminy.

9 - Bezpečnostné siete (ochranné) z ocele proti vypadávaniu zeminy.

17 - Hydroizolačné materiály, tesniace upchávacie a izolačné ekologické materiály, tvarované plastické hmoty vo fóliách a blokoch.

19 - Nekomové stavebné materiály aplikovateľné do zemných vrstiev, mreža z polypropylénu ako stavebný prvok do zeme, stavebné materiály z plastických hmôt, asfaltové a cementové spojivá na údržbu ciest.

35 - Reklamná a propagačná činnosť vrátane vydávania propagačných materiálov, požičiavanie obchodných podkladov v písomnej a elektronickej podobe, poskytovanie obchodných informácií z kompilovaných a systemizovaných záznamov o tuhej monolitickéj polypropylénovej geomreži.

36 - Podpora výskumu a vývoja (finančné sponzorstvo).

37 - Stavby pohľadových plôch železníc, ciest, skládok odpadov, tunelov, mostov, brehov riek, železničných tratí a iných stavieb s použitím častí z ocele, kovovej zliatiny a plastických materiálov, poradenstvo v oblasti montáže mreží do zemných vrstiev, konzultačné služby pri realizácii stavieb (poradenstvo v oblasti stavebnej činnosti).

41 - Organizovanie výstav, nie na komerčné a reklamné účely, vydateľská činnosť s výnimkou vydávania reklamných materiálov, organizovanie školiacich podujatí.

42 - Inžinierska a projektová činnosť v stavbe komunikácií, inžinierske práce - expertízy, posudky znalecké, poradenstvo a vykonávanie expertíz na stavbu ciest.

45 - Poskytovanie dispozičných práv na realizáciu stavieb (licencie na práva duševného vlastníctva).

(540)

CHS-slope

(731) CHÉMIA - SERVIS, a.s., Zadunajská cesta 10, 851 01 Bratislava, SK;

(210) 5724-2010

(220) 26.10.2010

9 (511) 16, 29, 30, 31, 32, 43

(511) 16 - Papiernický tovar; oznámenia (papiernický tovar); lístky; mapy; nálepky na kancelárske použitie alebo pre domácnosť; nálepky, lepiace štítky; samolepky pre domácnosť a na kancelárske účely; štítky (papierové nálepky); vrecká z papiera alebo plastických materiálov na balenie; obtlačky; výrobky z kartónu a lepenky, ktoré patria do triedy 16; bublinové obaly z plastických materiálov (na balenie); lepenkové alebo papierové škatule; baliaci papier; lepenkové alebo papierové obaly na fľaše; umelohmotné fólie na balenie; papierové obrúsky; obrúsky (papierové prestieranie); papierové obrusy; papierové prikrývky na stôl; stolové prestieranie z papiera; utierky (papierové); papierové podložky pod poháre; podložky pod pívové poháre; papierové podbradníky; plagáty; pútače z papiera alebo lepenky; reklamné tabule z papiera, kartónu alebo z lepenky; papierové vľajky; papierové klobúky (nie ako oblečenie).

29 - Chuťovky na báze ovocia; ovocná dreň; jedlá na báze kvasenej zeleniny (kimchi); jedlé oleje; jedlé tuky; jogurt; kandizované ovocie; kefir; koncentrované vývary; vývary; ovocné kompóty; kôrovce (s výnimkou živých); krevety nie živé; neživé garnáty (morské raky); zemiakové hranolčeky; losos; kyslá kapusta; kyslé mlieko; maslo; marmeláda; mäso; mliečne nápoje; mliečne výrobky; grilované morské riasy; mrazené ovocie; mušle jedlé (nie živé); nakladaná zelenina; nakladané uhorky; nasolené potraviny; jedlý olivový olej; spracované oriešky; ovocné šaláty; ovocné šupky; paradajková šťava na varenie; paradajkový pretlak; plátky sušeného ovocia; polievky; potraviny z rýb; rýchle občerstvenie na báze ovocia; sardely; sardinky; zemiakové šišky; šľahačka; smotana; slimačie vajcia (na konzumáciu); zeleninové šťavy na varenie; šunka; syry; tofu; tahini (nátierka zo sezamových jadier); tukové nátierky na chlieb; tuniaky; údeniny; ustrice s výnimkou živých; zelenina v štíplavom náleve; zeleninové šaláty; zemiakové lupienky.

30 - Arašidové cukrovinky; aromatické prípravky do potravín; badián; bonbóny; čaj; cestá na koláče; cestoviny; chaluhy; vodné riasy; chalva (cukrovinka); chlieb; chuťové prísady; chuťovky na báze cereálií; chuťovky na báze ryže; čokoláda; čokoládové nápoje; cukrovinky; dresingy do šalátov; horčica; jemné pečivo; kakao; kakaové nápoje; káva; kávové nápoje; kečup; keksy; koláče s plnkou; korenie; koreniny; krekerky (slané pečivo); pražená kukurica; kukuričná múka; kurkuma ako potrava; kuskus; ľad (prírodný alebo umelý); ľadový čaj; lístkové cesto; majonéza; mäsové šťavy; med; melasa; mliečne čokoládové nápoje; mliečne kakaové nápoje; mliečne kávové nápoje; múčne jedlá; müsli; nápoje na báze čajov; nekysnutý chlieb; obľátky; ocot; omáčky (prílohy jedál); ovsená potrava; ovsené vločky; palacinky; paradajková omáčka; pečivo (rožky); pirôžky s mäsom; pizza; potravinárska múka; quiches (pečivo); ravioly; rezance; ryža; ryžový koláč; sendviče; slíže; špagety; sucháre; suši; sušienky; tacos; tortilky; výrobky z kaka; zákusky; koláče; zmrzliny.

31 - Čerstvé záhradné bylinky; čakanka; čerstvá zelenina; čerstvá cibuľa; citróny; citrusové ovocie; čerstvé hrozno; ikry; čerstvé olivy; orechy; rastliny; rastlinné semená; šalát; uhorky.

32 - Nealkoholický aperitív; citronády; ovocné džúsy; hroznový mušt (nekvasený); nealkoholický koktail; kvas (nealkoholický nápoj); medové nealkoholické nápoje; minerálne vody (nápoje); mušty; izotonické nápoje; nealkoholické nápoje; nealkoholické ovocné nápoje; nealkoholické výťažky z ovocia; ovocné nektáre; paradajkový džús (nápoj); pivo; príchute na výrobu nápojov; šerbety (ovocné nápoje); sirupy na výrobu malinoviek; sirupy na výrobu nápojov; sladové pivo; sóda; srvátkové nápoje; stolové vody; sýtená voda; vody (nápoje); zázvorové pivo; zeleninové džúsy (nápoje).

43 - Reštaurácie; samoobslužné reštaurácie; bary; bufety (rýchle občerstvenie); jedálne a závodné jedálne; bistrá; kaviarne; vínné bary; hotely; penzióny; odnášanie a dodávanie jedál a nápojov; informácie a poradenské služby súvisiace s uvedenými službami; príprava a dodávka jedál objednaných prostredníctvom on-line počítačovej siete; príprava a dodávka jedál na objednávku do domu; služby kaviarní, kafetérií, jedální, reštaurácií, snackbarov a verejného stravovania a dodávky jedál na objednávku do domu; hotelierske služby; poskytovanie hotelového ubytovania; stravovacie služby poskytované penziónmi; poskytovanie ubytovania v penziónoch.

(540)



(591) červená, oranžová, zelená

(731) FRESH GARDEN s.r.o., Mrázová 13, 831 06 Bratislava, SK;

(740) TORA Legal, s.r.o., Bratislava, SK;

(210) 5726-2010

(220) 27.10.2010

9 (511) 9, 16, 21, 25, 28, 35, 41

(511) 9 - Prístroje a nástroje vedecké, námorné, geodetické, fotografické, kinematografické, optické, signalizačné, kontrolné (inšpekcia), záchranné, vzdelávacie a prístroje na meranie a váženie; prístroje a nástroje na vedenie, distribúciu, transformáciu, akumuláciu, reguláciu alebo kontrolu elektrického prúdu; prístroje na nahrávanie, prenos a reprodukciu zvuku alebo obrazu; magnetické nosiče údajov; záznamové disky; predajné automaty a mechanizmy prístrojov uvádzaných do činnosti vhođením mince; registračné pokladnice, počítačové stroje, zariadenia na spracovanie údajov a počítače; hasiace prístroje.

16 - Papier, kartón, lepenka a výrobky z týchto materiálov, ktoré nie sú zahrnuté v iných triedach; tlačoviny; knižárske výrobky; fotografie; piernický tovar a písacie potreby; lepidlá na papier a na použitie v domácnosti; potreby pre umelcov; maliarske štetce; písacie stroje a kancelárske potreby okrem nábytku; vzdelávacie a učebné potreby okrem prístrojov; obalové materiály

z plastických hmôt, ktoré nie sú zahrnuté v iných triedach; tlačiarenské písmo; štočky.

21 - Domáce a kuchynské potreby a nádoby; hrebene a špongie; kefy, štetky a štetce okrem maliarskych; materiály na výrobu kief; prostriedky a pomôcky na čistenie; oceľová vlna a drôtenky; surové sklo a sklo ako polotovar okrem skla pre stavebníctvo; výrobky zo skla, porcelánu a kameniny, ktoré nie sú zahrnuté v iných triedach.

25 - Odevy, obuv a pokrývky hlavy.

28 - Hry a hračky; telocvičné a športové potreby, ktoré nie sú zahrnuté v iných triedach; ozdoby na vianočný stromček.

35 - Reklamné služby; obchodný manažment, obchodná správa; obchodná administratíva; kancelárske práce.

41 - Vzdelávanie; zabezpečovanie výcvikov, kurzov a školení; zábava; športová a kultúrna činnosť.

(540)

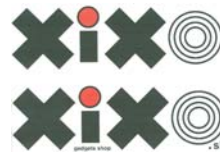

(591) čierna, červená, biela

(731) Šuška Marian, Mgr., Šancova 27, 831 04 Bratislava, SK;

(210) 5784-2010

(220) 16.11.2010

9 (511) 5

(511) 5 - Farmaceutické a veterinárne výrobky; diietické prípravky na liečebné účely.

(540)



(591) modrá, biela, červená, sivá, čierna

(731) MUDr. Jiří Musil, MBA, Jiříčkova 540, 155 31 Praha, CZ;

(740) Fajnorová Mária, Ing., Bratislava, SK;

(210) 5785-2010

(220) 16.11.2010

9 (511) 5

(511) 5 - Farmaceutické a veterinárne výrobky; diietické prípravky na liečebné účely.

(540)



(591) ružová, biela, červená, sivá, čierna

(731) MUDr. Jiří Musil, MBA, Jiříčkova 540, 155 31 Praha, CZ;

(740) Fajnorová Mária, Ing., Bratislava, SK;

(210) 5786-2010

(220) 16.11.2010

9 (511) 5

(511) 5 - Farmaceutické a veterinárne výrobky; diete-
tické prípravky na liečebné účely.

(540)



(591) žltá, biela, sivá, čierna

(731) MUDr. Jiří Musil, MBA, Jiříčkova 540, 155 31
Praha, CZ;

(740) Fajnorová Mária, Ing., Bratislava, SK;

(210) 5788-2010

(220) 16.11.2010

9 (511) 29, 30, 43

(511) 29 - Ovocné rôsoly; konzervované sójové bôby
ako potrava; sójové mlieko (náhradka mlieka);
sójové a proteínové výrobky patriace do triedy
29; nápoje a prípravky na báze sóje patriace do
triedy 29; náhradky mlieka a smotany na báze sóje;
mlieko a mliečne výrobky; výrobky na báze ze-
miakov ako zemiakové lupienky; ovocné drene.

30 - Cukrovinky; čokoládové výrobky; čokolá-
dové cukrovinky; čokoládové polevy; čokoládo-
vé bonbóny; čokoláda na pitie; nečokoládové
cukrovinky; kokosové tyčinky (cukrovinky); só-
jové cukrovinky; sójové rezy (cukrovinky); só-
jové tyčinky (cukrovinky); marcipán; mandľové
cesto; perníky; oblátky; cukrárske výrobky všetkých
druhov; bonbóny; bonboniéry; sušienky; sucháre;
koláče; medovníky; sójová múka; energetické ty-
činky a potraviny na dodanie energie alebo na
posilnenie organizmu alebo pre športovcov v rám-
ci tejto triedy; diavýrobky uvedených druhov, nie
na lekárske účely.

43 - Príprava čokoládových a nečokoládových
cukroviniek na zákazku.

(540)

SÓJOVÝ SUK

(731) ČOKO KLASIK družstvo, Náměstí 17. listopadu
2061, 560 02 Česká Třebová, CZ;

(740) Bachratá Magdaléna, Mgr., Bratislava, SK;

(210) 5789-2010

(220) 16.11.2010

9 (511) 29, 30, 32

(511) 29 - Mäso; ryby; hydina; zverina; mäsové výťaž-
ky; konzervované, sušené a zavárané ovocie a ze-
lenina; ovocné rôsoly; džemy; kompóty; vajcia;
mlieko a mliečne výrobky; výrobky na báze ze-
miakov ako zemiakové lupienky a podobne; jedlé
oleje a tuky; ovocné drene.

30 - Cukrovinky; čokoládové výrobky; čokolá-
dové cukrovinky; čokoládové polevy; čokoládo-
vé bonbóny; čokoláda na pitie; kokosové tyčinky
(cukrovinky); marcipán; mandľové cesto; perníky;

oblátky; cukrárske výrobky všetkých druhov; bon-
bóny; bonboniéry; sušienky; sucháre; koláče; me-
dovníky; kakao; cukor; ryža; med; melasový si-
rup; droždie na kysnutie; soľ; horčica; ocot; omáč-
ky (na ochutenie); korenie; ľad na osvieženie;
obilné vločky; výrobky na báze sušenej zemia-
kovej kaše, pšeničnej múky, natívných a modifi-
kovaných škrobov ako zemiakové cesto v prášku,
zemiaková kaša v prášku, zemiakové drviny, ze-
miakové krokety v prášku, zemiakové halušky
v prášku, zmes na prípravu knedlí; mäsové omáč-
ky ako chuťové prísady.

32 - Pivá všetkých druhov; minerálne a perlivé
vody a iné nealkoholické nápoje; sirupy a iné
prípravky na prípravu nápojov; ovocné šťavy
a nápoje z ovocných štiav.

(540) **BRIGIT**

(731) Pěkný Holding a.s., V Lipkách 645, 150 00 Pra-
ha, CZ;

(740) Bachratá Magdaléna, Mgr., Bratislava, SK;

(210) 5790-2010

(220) 16.11.2010

9 (511) 29, 30, 32, 43

(511) 29 - Konzervované sójové bôby ako potrava; só-
jové mlieko; sójové a proteínové výrobky patri-
ace do triedy 29; nápoje a prípravky na báze sóje
patriace do triedy 29; náhradky mlieka a smotany
na báze sóje.

30 - Kokosové tyčinky (cukrovinky); sójové cuk-
rovinky; sójové rezy (cukrovinky); sójové tyčin-
ky (cukrovinky); sójová múka; výrobky na báze
sušenej zemiakovej kaše, pšeničnej múky, natív-
nych a modifikovaných škrobov ako zemiakové
cesto v prášku, zemiaková kaša v prášku, zemia-
kové drviny, zemiakové krokety v prášku, ze-
miakové halušky v prášku; sójové energetické
tyčinky a sójové potraviny na dodanie energie
alebo na posilnenie organizmu alebo pre športo-
vcov v rámci tejto triedy; diavýrobky uvedených
druhov, nie na lekárske účely.

32 - Pivá všetkých druhov.

43 - Príprava čokoládových a nečokoládových
cukroviniek na zákazku.

(540) **COMBO**

(731) ČOKO KLASIK družstvo, Náměstí 17. listopa-
du 2061, 560 02 Česká Třebová, CZ;

(740) Bachratá Magdaléna, Mgr., Bratislava, SK;

(210) 5823-2010

(220) 24.11.2010

9 (511) 9, 35, 36, 38, 39, 41

(511) 9 - Elektronické publikácie (stiahnuté z telekomu-
nikačnej siete); počítačový softvér; nahrané počí-
tačové programy; počítačové programy (stiahnuté
z telekomunikačnej siete); vysielacie (telekomu-
nikácie); vysielacie zariadenia (telekomunikácie).
35 - Administratívne spracovanie obchodných
objednávok; vyhľadávanie informácií v počítačo-
vých súboroch (pre zákazníkov); zbieranie údajov
do počítačových databáz; zoradovanie údajov v po-
čítačových databázach.

36 - Sprostredkovanie (maklérstvo); správcovstvo.

38 - Elektronická pošta; hlasová odkazová služba; komunikácia prostredníctvom optických káblov; počítačová komunikácia; posielanie správ; poskytovanie priestoru na diskusiu na internete; poskytovanie prístupu do databáz; prenos správ a obrazových informácií pomocou počítača; prenosy správ alebo obrázkov pomocou počítačov; služby poskytované elektronickými tabuľkami (telekomunikačné služby); služby zabezpečujúce vstup do telekomunikačných sietí; telefonická komunikácia.

39 - Distribúcia tovaru na dobierku.

41 - Poskytovanie elektronických publikácií on line (bez možnosti kopírovania).

(540) Civitas

(731) Centire, s. r. o., Záhradnícka 72, 821 08 Bratislava, SK;

(740) Advokátska kancelária Bugala-Đurček, s.r.o., Bratislava, SK;

(210) 5851-2010

(220) 6.12.2010

9 (511) 35, 41

(511) 35 - Obchodné alebo podnikateľské poradenstvo (profesionálne); poradenstvo v obchodnej činnosti. 41 - Diskotéky (služby); obveselenie; organizovanie živých vystúpení; plánovanie a organizovanie večierkov; organizovanie predstavení (manažérske služby); organizovanie zábavných vystúpení; predstavenia (výroba divadelných alebo iných predstavení); zábava, pobavenie; živé predstavenie; poradenstvo v oblasti zábavy.

(540)

K - fun

(731) Štrba Alexander, Ing., Kvačalova 43, 821 08 Bratislava, SK;

(740) Sakál Marek, Mgr., Bratislava, SK;

(210) 5852-2010

(220) 6.12.2010

9 (511) 35, 41

(511) 35 - Obchodné alebo podnikateľské poradenstvo (profesionálne); poradenstvo v obchodnej činnosti. 41 - Diskotéky (služby); obveselenie; organizovanie živých vystúpení; plánovanie a organizovanie večierkov; organizovanie predstavení (manažérske služby); organizovanie zábavných vystúpení; predstavenia (výroba divadelných alebo iných predstavení); zábava, pobavenie; živé predstavenie; poradenstvo v oblasti zábavy.

(540)

Kefan

(731) Štrba Alexander, Ing., Kvačalova 43, 821 08 Bratislava, SK;

(740) Sakál Marek, Mgr., Bratislava, SK;

(210) 5872-2010

(220) 14.12.2010

9 (511) 29, 30, 31

(511) 29 - Konzervované výrobky z mäsa, rýb, ovocia a zeleniny; mrazené ryby, mrazená hydina, mrazené mäso, mrazená zverina, mrazené ovocie, mrazená zelenina, mrazené hotové zeleninové jedlá, mrazené hotové jedlá z mäsa, mrazené hotové jedlá z mäsa, zeleniny a/alebo ovocia, mrazené hotové jedlá z rýb, mrazené hotové ovocné jedlá; mrazené zemiakové výrobky, mrazené ovocné krémy, mrazená ovocná dreň.

30 - Čaj, kakao, čokoláda, cukor, ryža, káva, kávové náhradky, kávovinové náhradky, múka, výrobky z obilnín, chlieb, pečivo, jemné pečivo, cukrovinky, med, melasový sirup, soľ kuchynská, soľ na konzervovanie potravín, horčica, ocot, chuťové omáčky, korenie, koreniny, zmrzlina, zmrzlinové výrobky patriace do triedy 30, mrazené cestoviny, mrazené knedle, mrazené pečivo, mrazené cukrovinky, mrazená pizza, mrazené hotové múčne jedlá, mrazené polotovary zhotovené zo surovín patriacich do tejto triedy.

31 - Čerstvé ovocie a zelenina, živé rastliny, prírodné kvety, sušené kvety na ozdobu, krmivo pre zvieratá, živé zvieratá, záhradnícke a lesnícke výrobky patriace do triedy 31, osivo, semená rastlín; surové drevo (kmeň), drevo neočistené od kôry, nespracované drevo.

(540)



(591) zelená, žltozelená

(731) Frozen Alliance a.s., Jeremiášova 2633/16b, 155 00 Praha, Stodůlky, CZ;

(740) Kastler Anton, Bratislava, SK;

(210) 15-2011

(220) 5.1.2011

9 (511) 35

(511) 35 - Obchodná správa vernostných programov a programov odmeňovania pre používateľov kreditných kariet.

(540) CLUB REWARDS

(731) Diners Club International Ltd., 2500 Lake Cook Road, Riverwoods, IL 60015, US;

(740) Fajnorová Mária, Ing., Bratislava, SK;

(210) 16-2011

(220) 5.1.2011

9 (511) 5

(511) 5 - Antivírusové prípravky a látky.

(540) ZOVIRAX DUO

(731) Glaxo Group Limited, Glaxo Wellcome House, Berkeley Avenue, Greenford, Middlesex UB6 0NN, GB;

(740) Fajnorová Mária, Ing., Bratislava, SK;

(210) 34-2011

(220) 10.1.2011

9 (511) 36, 37, 39

(511) 36 - Činnosť realitnej kancelárie; kúpa, predaj a prenájom nehnuteľností; správa nehnuteľností; developerská činnosť v investičnej výstavbe; oceňovanie nehnuteľností; nákup a predaj garáží; sprostredkovateľská činnosť s nehnuteľnosťami.

37 - Stavebníctvo (stavebná činnosť); uskutočňovanie stavieb každého druhu vrátane ich zmien, udržiavacích prác na nich a ich odstraňovanie; údržba nehnuteľností.

39 - Prenájom garáží; prenájom skladovacích priestorov a plôch; prenájom parkovacích a odstavných plôch; sprostredkovanie prepravy.

(540)



(731) NEXT REALITY GROUP a.s., Anglická 583/11, 120 00 Praha, CZ;

(740) Máčajová Mária, Ing., Nitra, SK;

(210) 58-2011

(220) 14.1.2011

9 (511) 32, 33, 35, 43

(511) 32 - Pivo; pivná mladinka; sladové pivo; zázvorové pivo; pivá s príchutou, najmä s ovocnou príchutou; miešané nápoje z piva; pivové koktaily; citronády s príchutou a/alebo s obsahom piva; ovocné šťavy; ovocné limonády s príchutou a/alebo s obsahom piva; výťažky z chmeľu na výrobu piva; nealkoholické nápoje s príchutou a/alebo s obsahom piva; nealkoholické pivo; energetické nealkoholické nápoje s príchutou a/alebo s obsahom piva; sirupy a iné prípravky na výrobu nápojov s príchutou a/alebo s obsahom piva; nealkoholické džúsy a šťavy s príchutou a/alebo s obsahom piva; nealkoholické výťažky z ovocia s príchutou a/alebo s obsahom piva; koktail nealkoholický s príchutou a/alebo s obsahom piva; stolové vody s príchutou a/alebo s obsahom piva; minerálne vody a sytené vody ako nápoje s príchutou a/alebo s obsahom piva.

33 - Alkoholické nápoje s výnimkou piva, ale s príchutou piva a limonády; alkoholické nápoje s pivom; alkoholické koktaily s príchutou piva a limonády; alkoholické koktaily s pivom; alkoholové extrakty s príchutou piva a limonády; destilované nápoje s príchutou piva a limonády; digestívy s príchutou piva a limonády; likéry a pálenky s príchutou piva a limonády; liehoviny s príchutou piva a limonády; alkoholické ovocné mušty s príchutou piva a limonády; víno s príchutou piva a limonády; alkoholické mušty s príchutou piva a limonády; liehové esencie s príchutou piva a limonády; alkoholické výťažky z ovocia s príchutou piva a limonády.

35 - Maloobchodná a veľkoobchodná činnosť s pivom, alkoholickými a nealkoholickými nápojmi, miešanými nápojmi, potravinami; maloobchodná a veľkoobchodná činnosť so sladom a polotovarmi na výrobu piva; prenájom predajných automatov; zhromažďovanie rozličných výrobkov, predovšetkým nápojov a potravín pre

tretie osoby (okrem dopravy) s cieľom umožniť zákazníkom, aby si mohli tieto výrobky pohodlne prehliadať a nakupovať, a to prostredníctvom maloobchodných predajní, veľkoobchodných predajní, prostredníctvom katalógového predaja alebo elektronickými prostriedkami, prostredníctvom webových stránok alebo prostredníctvom telenákupu; kancelárie zaoberajúce sa dovozom a vývozom; reklama; online reklama na počítačovej komunikačnej sieti; vydávanie a aktualizovanie reklamných alebo náborových materiálov; prenájom reklamných priestorov a plôch; pomoc pri riadení obchodnej činnosti; marketingové služby; prieskum trhu; organizovanie komerčných alebo reklamných výstav a veľtrhov; podpora predaja pre tretie osoby; predvádzanie tovaru; vyhľadávanie sponzorov; poskytovanie uvedených služieb a poskytovanie informácií o uvedených službách prostredníctvom komunikačných médií, elektronickej pošty, SMS správ, počítačových sietí a internetu; obchodné sprostredkovanie služieb v triedach 35 a 43; obchodné sprostredkovanie plnenia piva a iných nápojov.

43 - Služby barov; kaviarne; reštaurácie; jedálne; bufety; reštauračné služby (strava); rýchle občerstvenie; katering, príprava a dodávka jedál a nápojov na objednávku do domu; samoobslužné reštaurácie; hotelierske služby; poskytovanie prechodného ubytovania; prenájom obrusov a sklenených výrobkov; ponúkanie uvedených služieb a poskytovanie informácií o uvedených službách prostredníctvom komunikačných médií, elektronickej pošty, SMS správ, počítačových sietí a internetu.

(540)



(591) biela, zelená, zlatá, hnedá, červená

(731) Heineken Slovensko, a. s., Novozámocká 2, 947 12 Hurbanovo, SK;

(740) Porubčan Róbert, Ing., Ivanka pri Dunaji, SK;

(210) 59-2011

(220) 14.1.2011

9 (511) 32, 33, 35, 43

(511) 32 - Pivo; pivná mladinka; sladové pivo; zázvorové pivo; pivá s príchutou, najmä s ovocnou príchutou; miešané nápoje z piva; pivové koktaily; citronády s príchutou a/alebo s obsahom piva; ovocné šťavy; ovocné limonády s príchutou a/alebo s obsahom piva; výťažky z chmeľu na výrobu piva; nealkoholické nápoje s príchutou a/alebo s obsahom piva; nealkoholické pivo; energetické nealkoholické nápoje s príchutou a/alebo s obsahom piva; sirupy a iné prípravky na výrobu nápojov s príchutou a/alebo s obsahom piva; nealkoholické džúsy a šťavy s príchutou a/alebo s obsahom piva; nealkoholické výťažky z ovocia s príchutou a/alebo s obsahom piva; koktail nealko-

holický s príchutou a/alebo s obsahom piva; stolové vody s príchutou a/alebo s obsahom piva; minerálne vody a sýtené vody ako nápoje s príchutou a/alebo s obsahom piva.

33 - Alkoholické nápoje s výnimkou piva, ale s príchutou piva a limonády; alkoholické nápoje s pivom; alkoholické koktaily s príchutou piva a limonády; alkoholické koktaily s pivom; alkoholové extrakty s príchutou piva a limonády; destilované nápoje s príchutou piva a limonády; digestívy s príchutou piva a limonády; likéry a pálenky s príchutou piva a limonády; liehoviny s príchutou piva a limonády; alkoholické ovocné mušty s príchutou piva a limonády; víno s príchutou piva a limonády; alkoholické mušty s príchutou piva a limonády; liehové esencie s príchutou piva a limonády; alkoholické výťažky z ovocia s príchutou piva a limonády.

35 - Maloobchodná a veľkoobchodná činnosť s pivom, alkoholickými a nealkoholickými nápojmi, miešanými nápojmi, potravinami; maloobchodná a veľkoobchodná činnosť so sladom a polotovarmi na výrobu piva; prenájom predajných automatov; zhromažďovanie rozličných výrobkov, predovšetkým nápojov a potravín pre tretie osoby (okrem dopravy) s cieľom umožniť zákazníkovi, aby si mohli tieto výrobky pohodlne prehliadať a nakupovať, a to prostredníctvom maloobchodných predajní, veľkoobchodných predajní, prostredníctvom katalógového predaja alebo elektronickými prostriedkami, prostredníctvom webových stránok alebo prostredníctvom telenákupu; kancelárie zaoberajúce sa dovozom a vývozom; reklama; online reklama na počítačovej komunikačnej sieti; vydávanie a aktualizovanie reklamných alebo náborových materiálov; prenájom reklamných priestorov a plôch; pomoc pri riadení obchodnej činnosti; marketingové služby; prieskum trhu; organizovanie komerčných alebo reklamných výstav a veľtrhov; podpora predaja pre tretie osoby; predvádzanie tovaru; vyhľadávanie sponzorov; poskytovanie uvedených služieb a poskytovanie informácií o uvedených službách prostredníctvom komunikačných médií, elektronickej pošty, SMS správ, počítačových sietí a internetu; obchodné sprostredkovanie služieb v triedach 35 a 43; obchodné sprostredkovanie plnenia piva a iných nápojov.

43 - Služby barov; kaviarne; reštaurácie; jedálne; bufety; reštauračné služby (strava); rýchle občerstvenie; katering, príprava a dodávka jedál a nápojov na objednávku do domu; samoobslužné reštaurácie; hotelierske služby; poskytovanie prechodného ubytovania; prenájom obrusov a sklenených výrobkov; ponúkanie uvedených služieb a poskytovanie informácií o uvedených službách prostredníctvom komunikačných médií, elektronickej pošty, SMS správ, počítačových sietí a internetu.

(540) Bažant Radler

(731) Heineken Slovensko, a. s., Novozámocká 2, 947 12 Hurbanovo, SK;

(740) Porubčan Róbert, Ing., Ivanka pri Dunaji, SK;

(210) 73-2011

(220) 19.1.2011

9 (511) 18, 24, 25, 35

(511) 18 - Výrobky koženej galantérie patriace do tejto triedy; cestovné tašky; batohy; kufre; dáždniky; kabelky; kľúčenky; peňaženky.

24 - Textilie, tkaniny patriace do tejto triedy; textilné látky; bavlnené textilie; vlnené látky; netkané textilie; metrové textilie; pleteniny (látky); bytový textil; stolové textilie aj s teflónovou úpravou; textilné obrúsky; prikrývky na stôl s výnimkou papierových; plátenná bielizeň; posteľná bielizeň; lôžkoviny (bielizeň); periny; kúpeľňové textilie s výnimkou oblečenia; uteráky; osušky; textilné uteráky; utierky na riad; textilné vreckovky; záclony; textilné závesy; čalúnické látky; poťahy na nábytok; textilné tapety; cestovné prikrývky; textilie na obuv.

25 - Obuv všetkých druhov; odevy všetkých druhov; detské, dámske a pánske odevy; športové a turistické odevy; plavky; pokrývky hlavy; opasky patriace do tejto triedy; maškarné kostýmy.

35 - Reklama a propagácia; rozširovanie reklamných materiálov.

(540)



(731) Blaho Mário, Na Hriadkach 29, 841 07 Bratislava, SK;

(740) Gajdošíková Zuzana, Ing., Bratislava, SK;

(210) 77-2011

(220) 20.1.2011

9 (511) 25, 35, 45

(511) 25 - Spodná bielizeň; šaty; odevy; spodničky; závoje; korzety; kožušiny (oblečenie); kožušinové stoly; oblečenie.

35 - Rozširovanie reklamných materiálov zákazníkovi (letáky, prospekty, tlačoviny); predvádzanie (služby modeliek) na reklamné účely a podporu predaja.

45 - Požičovňa šiat; požíčovanie oblekov a večerných šiat.

(540)



(591) fialová

(731) VS Group s.r.o., Pri starom letisku 40, 831 07 Bratislava, SK;

(210) 136-2011

(220) 1.2.2011

9 (511) 7, 11, 21, 37, 42

(511) 7 - Práčky bubnové, vírivé a automatické, umývačky riadu.

11 - Zariadenia a výrobky na varenie, pečenie, vyprážanie, kúrenie, ohrievanie, chladenie, vetranie, úpravu vzduchu, úpravu a rozvod vody, zariadenia na výrobu pary, všetko na kuchynské i priemyselné účely a na všetky druhy palív vrátane náhradných dielcov a príslušenstva, napríklad kachle, pece, plynové, elektrické a kombinované sporáky, sporáky na tuhé palivá, varné dosky, rúry, grily, plynové kotly, prietokové ohrievače vody, elektricky vyhrievané zásobníky vody, plynové a elektrické ohrievače, odsávače pár, mikrovlnné rúry, hriankovače, mrazničky, chladničky.

21 - Menšie prenosné výrobky, nástroje a nádoby na varenie, pečenie, vyprážanie, kúrenie, ohrievanie, chladenie, na výrobu pary vrátane náhradných dielcov a príslušenstva, všetko na kuchynské účely a patriace do tejto triedy.

37 - Montáž, servis, oprava a údržba zariadení, výrobkov a nástrojov uvedených v triedach 7, 11 a 21.

42 - Výskum, vývoj, projekcia, konštrukcia a poradenská činnosť v oblasti zariadení a výrobkov uvedených v triedach 7, 11 a 21.

(540)

MORA
moje radost

(731) MORA MORAVIA, s. r. o., Nádražní 50, 783 66 Hlubočky - Mariánské Údolí, CZ;

(740) Labudík Miroslav, Ing., Kysucké Nové Mesto, SK;

(210) 137-2011

(220) 1.2.2011

9 (511) 7, 11, 21, 37, 42

(511) 7 - Práčky bubnové, vírivé a automatické, umývačky riadu.

11 - Zariadenia a výrobky na varenie, pečenie, vyprážanie, kúrenie, ohrievanie, chladenie, vetranie, úpravu vzduchu, úpravu a rozvod vody, zariadenia na výrobu pary, všetko na kuchynské i priemyselné účely a na všetky druhy palív vrátane náhradných dielcov a príslušenstva, napríklad kachle, pece, plynové, elektrické a kombinované sporáky, sporáky na tuhé palivá, varné dosky, rúry, grily, plynové kotly, prietokové ohrievače vody, elektricky vyhrievané zásobníky vody, plynové a elektrické ohrievače, odsávače pár, mikrovlnné rúry, hriankovače, mrazničky, chladničky.

21 - Menšie prenosné výrobky, nástroje a nádoby na varenie, pečenie, vyprážanie, kúrenie, ohrievanie, chladenie, na výrobu pary vrátane náhradných dielcov a príslušenstva, všetko na kuchynské účely a patriace do tejto triedy.

37 - Montáž, servis, oprava a údržba zariadení, výrobkov a nástrojov uvedených v triedach 7, 11 a 21.

42 - Výskum, vývoj, projekcia, konštrukcia a poradenská činnosť v oblasti zariadení a výrobkov uvedených v triedach 7, 11 a 21.

(540)

(591) červená, čierna, biela

(731) MORA MORAVIA, s. r. o., Nádražní 50, 783 66 Hlubočky - Mariánské Údolí, CZ;

(740) Labudík Miroslav, Ing., Kysucké Nové Mesto, SK;

(210) 167-2011

(220) 3.2.2011

9 (511) 1, 17, 19

(511) 1 - Cementové lepidlá; stavebné lepidlá; lepidlá a spojivá na priemyselné účely; lepidlá a spojivá na obkladačky; chemické látky na prevzdušnenie betónu; konzervačné prípravky a výrobky na konzervovanie betónu s výnimkou farieb a olejov; spojivá do betónu; suché stavebné lepidlá na báze cementu; vápenný hydrát; suché stavebné zmesi na výrobu alebo prípravu lepidiel.

17 - Tesniace a upchávacie materiály.

19 - Bitúmen, asfalt, živice; bridlica; stavebná malta; nekovové prenosné konštrukcie; smola; nekovový stavebný materiál; suché stavebné zmesi na výrobu alebo prípravu omietok, stierok alebo podlahových vrstiev a poterov; cement; murovací malta; omietky pre stavebníctvo; dekoratívne omietky; stavebná malta; potery s výnimkou kovových; betón; štrk; vápno; piesok patriaci do tejto triedy.

(540)

(731) EXCEL MIX, s. r. o., Priemyselná 497/8, 922 31 Sokolovce, SK;

(740) Beleščák Ladislav, Ing., Piešťany, SK;

(210) 168-2011

(220) 3.2.2011

9 (511) 9, 11, 12, 18, 25, 35

(511) 9 - Elektrické batériové články, žiarovky a žiarivky v rámci tejto triedy, ochranné prilby pre cyklistov.

11 - Bicyklové svetlá a svietidlá.

12 - Bicykle, náhradné dielce a príslušenstvo k bicyklom zaradené do triedy 12.

18 - Kožené a textilné doplnky k bicyklom ako batohy, tašky, tašky na náradie, osobné potreby pre cyklistov pripevniteľné k bicyklu, kožené a textilné doplnky pre cyklistov v rámci tejto triedy.

25 - Obuv, športová obuv, športové oblečenie, športové termooblečenie, športové oblečenie pre cyklistov s výstužou na ochranu lakťov, kolien a bokov, rukavice, čapice, čelenky.

35 - Sprostredkovanie nákupu a predaja tovaru.

(540)

(591) modrá, biela

- (731) KCK CYKLOSPORT - MODE spol. s r.o., Mierová 854/37, 972 47 Oslany, SK;
 (740) Námešný Jozef, JUDr., Prievidza, SK;

(210) 169-2011

(220) 3.2.2011

9 (511) 19, 31, 39

(511) 19 - Parketová dlážka; dosky (stavebné drevo); dosky; latky; drevené dlážky; drevené dyhy; drevené obloženie; drevo ako polotovár; drevo na výrobu sudov; opracované drevo; pílené drevo; spracované drevo; hranoly; strešné krokvy; odkvapové rúry s výnimkou kovových; okenice s výnimkou kovových; ploty s výnimkou kovových; podvaly s výnimkou kovových; reklamné stĺpy s výnimkou kovových; rímsoy s výnimkou kovových; vonkajšie rolety okrem kovových a textilných; schodiská s výnimkou kovových; šindle; stĺpikové zábradlie; strešné krytiny s výnimkou kovových; stropy, stropné dosky s výnimkou kovových; trstina na stavebné účely; tvárne drevo; tyče; žrde, bidlá; výplne dverí s výnimkou kovových; záhradnícke rámy s výnimkou kovových; žalúzie s výnimkou kovových.

31 - Drevo neočistené od kôry; surové drevo (kmeň); kmene stromov; kôra (surovina); surový korok; slamený materiál na prikrytie povrchu pôdy; (mulč); neopracované rezivo; podstielka pre zvieratá; drevené triesky na výrobu drevotriesky; vence zo živých kvetov; vianočné stromčeky.

39 - Balenie tovaru; doručovacie služby; kuriérske služby; doručovanie tovaru; dovoz, doprava; informácie o doprave; informácie o skladovaní; prenájom dopravných prostriedkov; prenájom garáží; prenájom koní; prenájom skladísk; preprava a skladovanie odpadu; preprava nábytku; rezervácia (v doprave); skladovanie; skladovanie údajov a dokumentov elektronicky uložených; služby v doprave a preprave; sprostredkovanie prepravy.

(540)

TAPER

- (731) Taper, spol. s r.o., Hurbanova 23, 040 01 Košice, SK;
 (740) Vojčík & Partners, s.r.o., Košice, SK;

(210) 170-2011

(220) 10.5.2010

9 (511) 3

(511) 3 - Prípravky na pranie a bielenie a iné prípravky na použitie v domácnosti; prípravky na čistenie, leštenie, odmasťovanie a abrazívne prostriedky; mydlá nie pre osobnú potrebu.

(540) DERMPLUS

(641) 009093022, 10.5.2010

- (731) The Procter & Gamble Company, One Procter & Gamble Plaza, Cincinnati, Ohio 45202, US;
 (740) Štros David, JUDr., Bratislava, SK;

(210) 197-2011

(220) 11.2.2011

9 (511) 1, 2, 9

(511) 1 - Antistatické prípravky s výnimkou prípravkov pre domácnosť; chemické činidlá s výnimkou činidiel na lekárske alebo zverolekárske účely; disperzné činidlá naftové a olejové; epoxidové živice v surovom stave; chemické prípravky na čistenie olejov a tukov; chemické apretácie; lepidlá na priemyselné účely, lepidlá na obkladačky a tapety; odfarbovacie prípravky na priemyselné účely; organické čistiace prípravky; priemyselné chemikálie; prípravky na odstraňovanie tapiet.

2 - Antikorózne prípravky; antikorózne mazivá; automatizovane plnené obaly farieb; potravinárske farbivá; farby; farby akrylové, alkydové, azbestové; emailové, epoxidové, olejové, syntetické; farby s počítačovo riadeným obsahom zložiek; farby na drevo, na keramiku, na kožu, na obuv, na kov; na značkovanie zvierat, farby maliarske, farby tónovacie a pigmenty; farby s prísadami aromatickými a optickými, protiplesňovými, štruktúrnymi; konzervačné oleje a prípravky; kovy vo forme fólií a prášku pre natieračov a dekoratérov; laky; materiály na povrchové úpravy stien budov v rámci tejto triedy; moridlá; moridlá; náterové hmoty; baktericídne nátery; nátery na podvozky; nátery pre interiér a exteriér; nátery proti usadeninám; ochranné pásy proti koróziám; pigmenty a spojivá do farieb; riedidlá farieb, lakov a náterových hmôt; sklenársky git; zahusťovadlá náterových hmôt.

9 - Zariadenia výpočtovej techniky a softvér na automatizované miešanie farieb.

(540) JUNIOR

(731) HET spol. s r. o., Ohníč čp.14, 417 65 Ohníč, CZ;

(740) Bačík Kvetoslav, Ing., Nová Dubnica, SK;

(210) 198-2011

(220) 11.2.2011

9 (511) 1, 2, 9

(511) 1 - Antistatické prípravky s výnimkou prípravkov pre domácnosť; chemické činidlá s výnimkou činidiel na lekárske alebo zverolekárske účely; disperzné činidlá naftové a olejové; epoxidové živice v surovom stave; chemické prípravky na čistenie olejov a tukov; chemické apretácie; lepidlá na priemyselné účely, lepidlá na obkladačky a tapety; odfarbovacie prípravky na priemyselné účely; organické čistiace prípravky; priemyselné chemikálie; prípravky na odstraňovanie tapiet.

2 - Antikorózne prípravky; antikorózne mazivá; automatizovane plnené obaly farieb; potravinárske farbivá; farby; farby akrylové, alkydové, azbestové; emailové, epoxidové, olejové, syntetické; farby s počítačovo riadeným obsahom zložiek; farby na drevo, na keramiku, na kožu, na obuv, na kov; na značkovanie zvierat, farby maliarske, farby tónovacie a pigmenty; farby s prísadami aromatickými a optickými, protiplesňovými, štruktúrnymi; konzervačné oleje a prípravky; kovy vo forme fólií a prášku pre natieračov a dekoratérov; laky; materiály na povrchové úpravy stien budov v rámci tejto triedy; moridlá; moridlá; náterové hmoty; baktericídne nátery; nátery na podvozky;

nátery pre interiér a exteriér; nátery proti usadeninám; ochranné pásy proti korózií; pigmenty a spojivá do farieb; riedidlá farieb, lakov a náterových hmôt; sklenársky git; zahusťovadlá náterových hmôt.

9 - Zariadenia výpočtovej techniky a softvér na automatizované miešanie farieb.

(540) SAN

(731) HET spol. s r. o., Ohníč čp.14, 417 65 Ohníč, CZ;

(740) Bačík Kvetoslav, Ing., Nová Dubnica, SK;

(210) 201-2011

(220) 11.2.2011

9 (511) 1, 2, 3, 9

(511) 1 - Antistatické prípravky s výnimkou prípravkov pre domácnosť; chemické činidlá s výnimkou činiidiel na lekárske alebo zverolekárske účely; disperzné činidlá naftové a olejové; epoxidové živice v surovom stave; chemické prípravky na čistenie olejov a tukov; chemické apretácie; lepidlá na priemyselné účely, lepidlá na obkladačky a tapety; odfarbovacie prípravky na priemyselné účely; organické čistiace prípravky; priemyselné chemikálie; prípravky na odstraňovanie tapiet.

2 - Antikorózne prípravky; antikorózne mazivá; automatizovane plnené obaly farieb; potravinárske farbivá; farby; farby akrylové, alkydové, azbestové; emailové, epoxidové, olejové, syntetické; farby s počítačovo riadeným obsahom zložiek; farby na drevo, na keramiku, na kožu, na obuv, na kov; na značkovanie zvierat, maliarske farby, tónovacie farby a pigmenty; farby s prísadami aromatickými a optickými, protiplesňovými, štruktúrnymi; konzervačné oleje a prípravky; kovy vo forme fólií a prášku pre natieračov a dekorátorov; laky; materiály na povrchové úpravy stien budov v rámci tejto triedy; moridlá; moridlá; náterové hmoty; baktericídne nátery; nátery na podvozky; nátery pre interiér a exteriér; nátery proti usadeninám; ochranné pásy proti korózií; pigmenty a spojivá do farieb; riedidlá farieb, lakov a náterových hmôt; sklenársky git; zahusťovadlá náterových hmôt.

3 - Bieliace prípravky; čistiace prípravky, dezinfekčné mydlá; farbivá na pranie; farbivá na toaletné účely; kozmetické farby; krémy na obuv; kozmetické krémy; kvapaliny do ostrekovačov skiel; odhrdzovacie prípravky; oleje kozmetické čistiace.

9 - Zariadenia výpočtovej techniky a softvér na automatizované miešanie farieb.

(540) HET

(731) HET spol. s r. o., Ohníč čp.14, 417 65 Ohníč, CZ;

(740) Bačík Kvetoslav, Ing., Nová Dubnica, SK;

(210) 202-2011

(220) 11.2.2011

9 (511) 1, 2, 3, 9

(511) 1 - Antistatické prípravky s výnimkou prípravkov pre domácnosť; chemické činidlá s výnimkou činiidiel na lekárske alebo zverolekárske účely; disperzné činidlá naftové a olejové; epoxidové živice v surovom stave; chemické prípravky na čistenie olejov a tukov; chemické apretácie; lepidlá na priemyselné účely, lepidlá na obkladačky

a tapety; odfarbovacie prípravky na priemyselné účely; organické čistiace prípravky; priemyselné chemikálie; prípravky na odstraňovanie tapiet.

2 - Antikorózne prípravky; antikorózne mazivá; automatizovane plnené obaly farieb; potravinárske farbivá; farby; farby akrylové, alkydové, azbestové; emailové, epoxidové, olejové, syntetické; farby s počítačovo riadeným obsahom zložiek; farby na drevo, na keramiku, na kožu, na obuv, na kov; na značkovanie zvierat, maliarske farby, tónovacie farby a pigmenty; farby s prísadami aromatickými a optickými, protiplesňovými, štruktúrnymi; konzervačné oleje a prípravky; kovy vo forme fólií a prášku pre natieračov a dekorátorov; laky; materiály na povrchové úpravy stien budov v rámci tejto triedy; moridlá; moridlá; náterové hmoty; baktericídne nátery; nátery na podvozky; nátery pre interiér a exteriér; nátery proti usadeninám; ochranné pásy proti korózií; pigmenty a spojivá do farieb; riedidlá farieb, lakov a náterových hmôt; sklenársky git; zahusťovadlá náterových hmôt.

3 - Bieliace prípravky; čistiace prípravky, dezinfekčné mydlá; farbivá na pranie; farbivá na toaletné účely; kozmetické farby; krémy na obuv; kozmetické krémy; kvapaliny do ostrekovačov skiel; odhrdzovacie prípravky; oleje kozmetické čistiace.

9 - Zariadenia výpočtovej techniky a softvér na automatizované miešanie farieb.

(540) MIKRAL

(731) HET spol. s r. o., Ohníč čp.14, 417 65 Ohníč, CZ;

(740) Bačík Kvetoslav, Ing., Nová Dubnica, SK;

(210) 203-2011

(220) 11.2.2011

9 (511) 1, 2, 3, 9

(511) 1 - Antistatické prípravky s výnimkou prípravkov pre domácnosť; chemické činidlá s výnimkou činiidiel na lekárske alebo zverolekárske účely; disperzné činidlá naftové a olejové; epoxidové živice v surovom stave; chemické prípravky na čistenie olejov a tukov; chemické apretácie; lepidlá na priemyselné účely, lepidlá na obkladačky a tapety; odfarbovacie prípravky na priemyselné účely; organické čistiace prípravky; priemyselné chemikálie; prípravky na odstraňovanie tapiet.

2 - Antikorózne prípravky; antikorózne mazivá; automatizovane plnené obaly farieb; potravinárske farbivá; farby; farby akrylové, alkydové, azbestové; emailové, epoxidové, olejové, syntetické; farby s počítačovo riadeným obsahom zložiek; farby na drevo, na keramiku, na kožu, na obuv, na kov; na značkovanie zvierat, maliarske farby, tónovacie farby a pigmenty; farby s prísadami aromatickými a optickými, protiplesňovými, štruktúrnymi; konzervačné oleje a prípravky; kovy vo forme fólií a prášku pre natieračov a dekorátorov; laky; materiály na povrchové úpravy stien budov v rámci tejto triedy; moridlá; moridlá; náterové hmoty; baktericídne nátery; nátery na podvozky; nátery pre interiér a exteriér; nátery proti usadeninám; ochranné pásy proti korózií; pigmenty a spojivá do farieb; riedidlá farieb, lakov a náterových hmôt; sklenársky git; zahusťovadlá náterových hmôt.

3 - Bieliace prípravky; čistiace prípravky, dezinfekčné mydlá; farbivá na pranie; farbivá na toaletné účely; kozmetické farby; krémy na obuv; kozmetické krémy; kvapaliny do ostrekovačov skiel; odhrdzovacie prípravky; oleje kozmetické čistiace.

9 - Zariadenia výpočtovej techniky a softvér na automatizované miešanie farieb.

(540) HET MULTIMIX

(731) HET spol. s r. o., Ohníč čp.14, 417 65 Ohníč, CZ;

(740) Bačík Kvetoslav, Ing., Nová Dubnica, SK;

(210) 205-2011

(220) 11.2.2011

9 (511) 1, 2, 3, 9

(511) 1 - Antistatické prípravky s výnimkou prípravkov pre domácnosť; chemické činidlá s výnimkou činidiel na lekárske alebo zverolekárske účely; disperzné činidlá naftové a olejové; epoxidové živice v surovom stave; chemické prípravky na čistenie olejov a tukov; chemické apretácie; lepidlá na priemyselné účely, lepidlá na obkladačky a tapety; odfarbovacie prípravky na priemyselné účely; organické čistiace prípravky; priemyselné chemikálie; prípravky na odstraňovanie tapiet.

2 - Antikorózne prípravky; antikorózne mazivá; automatizovane plnené obaly farieb; potravinárske farbivá; farby; farby akrylové, alkydové, azbestové; emailové, epoxidové, olejové, syntetické; farby s počítačovo riadeným obsahom zložiek; farby na drevo, na keramiku, na kožu, na obuv, na kov; na značkovanie zvierat, maliarske farby, tónovacie farby a pigmenty; farby s prísadami aromatickými a optickými, protiplesňovými, štruktúrnymi; konzervačné oleje a prípravky; kovy vo forme fólií a prášku pre natieračov a dekorátorov; laky; materiály na povrchové úpravy stien budov v rámci tejto triedy; moridlá; moridlá; náterové hmoty; baktericídne nátery; nátery na podvozky; nátery pre interiér a exteriér; nátery proti usadeninám; ochranné pásy proti korózií; pigmenty a spojivá do farieb; riedidlá farieb, lakov a náterových hmôt; sklenársky git; zahusťovadlá náterových hmôt.

3 - Bieliace prípravky; čistiace prípravky, dezinfekčné mydlá; farbivá na pranie; farbivá na toaletné účely; kozmetické farby; krémy na obuv; kozmetické krémy; kvapaliny do ostrekovačov skiel; odhrdzovacie prípravky; oleje kozmetické čistiace.

9 - Zariadenia výpočtovej techniky a softvér na automatizované miešanie farieb.

(540) KOLORKA

(731) HET spol. s r. o., Ohníč čp.14, 417 65 Ohníč, CZ;

(740) Bačík Kvetoslav, Ing., Nová Dubnica, SK;

(210) 206-2011

(220) 11.2.2011

9 (511) 1, 2, 3, 9

(511) 1 - Antistatické prípravky s výnimkou prípravkov pre domácnosť; chemické činidlá s výnimkou činidiel na lekárske alebo zverolekárske účely; disperzné činidlá naftové a olejové; epoxidové živice v surovom stave; chemické prípravky na čistenie olejov a tukov; chemické apretácie; lepidlá

na priemyselné účely, lepidlá na obkladačky a tapety; odfarbovacie prípravky na priemyselné účely; organické čistiace prípravky; priemyselné chemikálie; prípravky na odstraňovanie tapiet.

2 - Antikorózne prípravky; antikorózne mazivá; automatizovane plnené obaly farieb; potravinárske farbivá; farby; farby akrylové, alkydové, azbestové; emailové, epoxidové, olejové, syntetické; farby s počítačovo riadeným obsahom zložiek; farby na drevo, na keramiku, na kožu, na obuv, na kov; na značkovanie zvierat, maliarske farby, tónovacie farby a pigmenty; farby s prísadami aromatickými a optickými, protiplesňovými, štruktúrnymi; konzervačné oleje a prípravky; kovy vo forme fólií a prášku pre natieračov a dekorátorov; laky; materiály na povrchové úpravy stien budov v rámci tejto triedy; moridlá; moridlá; náterové hmoty; baktericídne nátery; nátery na podvozky; nátery pre interiér a exteriér; nátery proti usadeninám; ochranné pásy proti korózií; pigmenty a spojivá do farieb; riedidlá farieb, lakov a náterových hmôt; sklenársky git; zahusťovadlá náterových hmôt.

3 - Bieliace prípravky; čistiace prípravky, dezinfekčné mydlá; farbivá na pranie; farbivá na toaletné účely; kozmetické farby; krémy na obuv; kozmetické krémy; kvapaliny do ostrekovačov skiel; odhrdzovacie prípravky; oleje kozmetické čistiace.

9 - Zariadenia výpočtovej techniky a softvér na automatizované miešanie farieb.

(540) FASADIN

(731) HET spol. s r. o., Ohníč čp.14, 417 65 Ohníč, CZ;

(740) Bačík Kvetoslav, Ing., Nová Dubnica, SK;

(210) 207-2011

(220) 11.2.2011

9 (511) 1, 2, 3, 9

(511) 1 - Antistatické prípravky s výnimkou prípravkov pre domácnosť; chemické činidlá s výnimkou činidiel na lekárske alebo zverolekárske účely; disperzné činidlá naftové a olejové; epoxidové živice v surovom stave; chemické prípravky na čistenie olejov a tukov; chemické apretácie; lepidlá na priemyselné účely, lepidlá na obkladačky a tapety; odfarbovacie prípravky na priemyselné účely; organické čistiace prípravky; priemyselné chemikálie; prípravky na odstraňovanie tapiet.

2 - Antikorózne prípravky; antikorózne mazivá; automatizovane plnené obaly farieb; potravinárske farbivá; farby; farby akrylové, alkydové, azbestové; emailové, epoxidové, olejové, syntetické; farby s počítačovo riadeným obsahom zložiek; farby na drevo, na keramiku, na kožu, na obuv, na kov; na značkovanie zvierat, maliarske farby, tónovacie farby a pigmenty; farby s prísadami aromatickými a optickými, protiplesňovými, štruktúrnymi; konzervačné oleje a prípravky; kovy vo forme fólií a prášku pre natieračov a dekorátorov; laky; materiály na povrchové úpravy stien budov v rámci tejto triedy; moridlá; moridlá; náterové hmoty; baktericídne nátery; nátery na podvozky; nátery pre interiér a exteriér; nátery proti usadeninám; ochranné pásy proti korózií; pigmenty a spojivá do farieb; riedidlá farieb, lakov a náterových hmôt; sklenársky git; zahusťovadlá náterových hmôt.

3 - Bieliace prípravky; čistiace prípravky, dezinfekčné mydlá; farbivá na pranie; farbivá na toaletné účely; kozmetické farby; krémy na obuv; kozmetické krémy; kvapaliny do ostrekovačov skiel; odhrdzovacie prípravky; oleje kozmetické čistiace.

9 - Zariadenia výpočtovej techniky a softvér na automatizované miešanie farieb.

(540) HETCOLOR

(731) HET spol. s r. o., Ohníč čp.14, 417 65 Ohníč, CZ;

(740) Bačík Kvetoslav, Ing., Nová Dubnica, SK;

(210) 208-2011

(220) 11.2.2011

9 (511) 1, 2, 3, 9

(511) 1 - Antistatické prípravky s výnimkou prípravkov pre domácnosť; chemické činidlá s výnimkou číniidiel na lekárske alebo zverolekárske účely; disperzné činidlá naftové a olejové; epoxidové živice v surovom stave; chemické prípravky na čistenie olejov a tukov; chemické apretácie; lepidlá na priemyselné účely, lepidlá na obkladačky a tapety; odfarbovacie prípravky na priemyselné účely; organické čistiace prípravky; priemyselné chemikálie; prípravky na odstraňovanie tapiet.

2 - Antikorózne prípravky; antikorózne mazivá; automatizovane plnené obaly farieb; potravinárske farbivá; farby; farby akrylové, alkydové, azbestové; emailové, epoxidové, olejové, syntetické; farby s počítačovo riadeným obsahom zložiek; farby na drevo, na keramiky, na kožu, na obuv, na kov; na značkovanie zvierat, maliarske farby, tónovacie farby a pigmenty; farby s prísadami aromatickými a optickými, protiplesňovými, štruktúrnymi; konzervačné oleje a prípravky; kovy vo forme fólií a prášku pre natieračov a dekorátorov; laky; materiály na povrchové úpravy stien budov v rámci tejto triedy; moridlá; moridlá; náterové hmoty; baktericídne nátery; nátery na podvozky; nátery pre interiéry a exteriéry; nátery proti usadeninám; ochranné pásy proti koróziám; pigmenty a spojivá do farieb; riedidlá farieb, lakov a náterových hmôt; sklenársky git; zahusťovadlá náterových hmôt.

3 - Bieliace prípravky; čistiace prípravky, dezinfekčné mydlá; farbivá na pranie; farbivá na toaletné účely; kozmetické farby; krémy na obuv; kozmetické krémy; kvapaliny do ostrekovačov skiel; odhrdzovacie prípravky; oleje kozmetické čistiace.

9 - Zariadenia výpočtovej techniky a softvér na automatizované miešanie farieb.

(540) HETMAL

(731) HET spol. s r. o., Ohníč čp.14, 417 65 Ohníč, CZ;

(740) Bačík Kvetoslav, Ing., Nová Dubnica, SK;

(210) 211-2011

(220) 10.1.1997

(350) 18.12.1996

9 (511) 1, 2, 19

(511) 1 - Chemické výrobky a pomocné prostriedky pre stavebníctvo, lepidlá na stavebné účely.

2 - Farby, farbivá.

19 - Stavebné materiály (nekovové), cement, vápno, malta, sadra, štrk, hotová omietka, hotová malta, omietkové zmesi, maltové zmesi, mazaninové zmesi, tekuté mazaninové zmesi.

(540)



(646) 000445940, 10.1.1997

(731) Wopfinger Stein u. Kalkwerke Schmid & Co. KG, Wopfing 156, A-2754 Waldegg-Wopfing, AT;

(740) Považanová Andrea, JUDr., Bratislava, SK;

(210) 215-2011

(220) 14.2.2011

9 (511) 16, 35, 41

(511) 16 - Časopisy (periodiká), formuláre, grafiky, hárky papiera, kalendáre, komiksy, katalógy, listový papier, umelecké litografie, mapy, nálepky a lepiace štítky, noviny, obálky (papiernický tovar), obaly (papiernický tovar), pečiatky, predtlačé, plagáty, pohľadnice, prospekty, publikácie, grafické reprodukcie, tlač (rytiny), tlačivá, tlačoviny, vzory na kopírovanie, maľovanky, reklamné tabule z papiera, kartónu alebo lepenky, podložky pod pivové poháre, brožúry, knihy, divadelné dekorácie z kartónu a lepenky, baliaci papier, zoznamy, papierové obrusy, záložky do kníh, vrecká z papiera alebo plastických materiálov, papierové podložky na stôl (anglické prestieranie), ročenky, papierové podložky pod poháre, papierové vlajky, papierové obrúsky, utierky, etikety s výnimkou textilných.

35 - Obchodný manažment v oblasti umenia, organizovanie výstav na reklamné účely, vylepovanie plagátov, rozširovanie reklamných oznamov, uverejňovanie reklamných textov, vydávanie reklamných alebo náborových textov, reklama, rozhlasová reklama, vzťahy s verejnosťou, televízna reklama, umelecké a reklamné agentúry, predvádzanie (služby modeliek) na reklamné účely a podporu predaja, prenájom reklamných priestorov, prenájom reklamných plôch, podpora predaja (pre tretie osoby), reklama (on-line) na počítačovej komunikačnej sieti, rozširovanie reklamných materiálov zákazníkom (letáky, prospekty, tlačivá, vzorky), spracovanie textov.

41 - Digitálna tvorba obrazov na výstupných zariadeniach, elektronická edičná činnosť v malom (DTP služby), fotografovanie, organizovanie kultúrnych alebo vzdelávacích výstav, poskytovanie elektronických publikácií on-line (bez možnosti kopírovania), redigovanie scenárov, informácie o možnostiach rekreácie, reportérske služby, semináre, sympóziá, vydávanie (on-line) kníh a časopisov v elektronickej forme, vydávanie textov s výnimkou reklamných alebo náborových, rezervácia vstupeniek, zábavné parky, obveselenie, zábava, pobavenie, filmové štúdiá, organizovanie vedomostných alebo zábavných súťaží, vydávanie textov s výnimkou reklamných alebo náborových, vzdelávanie, estrády (služby v oblasti zábavného umenia), služby agentúr sprostredkujúcich divadelných, koncertných a varietných umelcov,

vydávanie kníh, výroba televíznych programov, divadelné predstavenia, výroba divadelných alebo iných predstavení, televízna zábava, výchovno-zábavné klubové služby, informácie o možnostiach zábavy, výroba videofilmov, akadémia, rozhlasová zábava, živé predstavenia, výroba divadelných alebo iných predstavení, organizovanie živých vystúpení a predstavení, televízna zábava.

(540) Cirkulár - Festival nového cirkusu

(731) Kelley Pavol, Mgr., Luhačovická 2, 821 04 Bratislava, SK;

(210) 216-2011

(220) 14.2.2011

9 (511) 16, 35, 41

(511) 16 - Časopisy (periodiká), formuláre, grafiky, hárky papiera, kalendáre, komiksy, katalógy, listový papier, umelecké litografie, mapy, nálepky a lepiace štítky, noviny, obálky (papiernický tovar), obaly (papiernický tovar), pečiatky, predtlačé, plagáty, pohľadnice, prospekty, publikácie, grafické reprodukcie, tlač (rytíny), tlačivá, tlačoviny, vzory na kopírovanie, maľovanky, reklamné tabule z papiera, kartónu alebo lepenky, podložky pod pivové poháre, brožúry, knihy, divadelné dekorácie z kartónu a lepenky, baliaci papier, zoznamy, papierové obrusy, záložky do kníh, vrecká z papiera alebo plastických materiálov, papierové podložky na stôl (anglické prestieranie), ročenky, papierové podložky pod poháre, papierové vlajky, papierové obrúsky, utierky, etikety s výnimkou textilných.

35 - Obchodný manažment v oblasti umenia, organizovanie výstav na reklamné účely, vylepovanie plagátov, rozširovanie reklamných oznamov, uverejňovanie reklamných textov, vydávanie reklamných alebo náborových textov, reklama, rozhlasová reklama, vzťahy s verejnosťou, televízna reklama, umelecké a reklamné agentúry, predvádzanie (služby modeliek) na reklamné účely a podporu predaja, prenájom reklamných priestorov, prenájom reklamných plôch, podpora predaja (pre tretie osoby), reklama (on-line) na počítačovej komunikačnej sieti, rozširovanie reklamných materiálov zákazníkom (letáky, prospekty, tlačivá, vzorky), spracovanie textov.

41 - Digitálna tvorba obrazov na výstupných zariadeniach, elektronická edičná činnosť v malom (DTP služby), fotografovanie, organizovanie kultúrnych alebo vzdelávacích výstav, poskytovanie elektronických publikácií on-line (bez možnosti kopírovania), redigovanie scenárov, informácie o možnostiach rekreácie, reportérske služby, semináre, sympóziá, vydávanie (on-line) kníh a časopisov v elektronickej forme, vydávanie textov s výnimkou reklamných alebo náborových, rezervácia vstupeniek, zábavné parky, obveselenie, zábava, pobavenie, filmové štúdiá, organizovanie vedomostných alebo zábavných súťaží, vydávanie textov s výnimkou reklamných alebo náborových, vzdelávanie, estrády (služby v oblasti zábavného umenia), služby agentúr sprostredkujúcich divadelných, koncertných a varietných umelcov, vydávanie kníh, výroba televíznych

programov, divadelné predstavenia, výroba divadelných alebo iných predstavení, televízna zábava, výchovno-zábavné klubové služby, informácie o možnostiach zábavy, výroba videofilmov, akadémia, rozhlasová zábava, živé predstavenia, výroba divadelných alebo iných predstavení, organizovanie živých vystúpení a predstavení, televízna zábava.

(540) Cirkulár - Festival nového cirkusu

(731) Kelley Pavol, Mgr., Luhačovická 2, 821 04 Bratislava, SK;

(210) 218-2011

(220) 14.2.2011

9 (511) 30, 32

(511) 30 - Nápoje na báze čokolády, kávy a kakaá patriace do tejto triedy vrátane práškových nápojov.
32 - Nealkoholické nápoje rastlinného pôvodu patriace do tejto triedy; nealkoholické nápoje, najmä instantné vrátane nealkoholických nápojov na báze vínného extraktu; sirupy, šťavy a iné prípravky na prípravu nealkoholických nápojov, všetko patriace do tejto triedy.

(540) Horúci Francúz

(731) ASP CZECH, s.r.o., K Teplinám 679, 763 15 Slušovice, CZ;

(740) Labudík Miroslav, Ing., Kysucké Nové Mesto, SK;

(210) 227-2011

(220) 2.1.1997

(350) 18.12.1996

9 (511) 1, 2, 19

(511) 1 - Chemické výrobky a pomocné prostriedky pre stavebníctvo, lepidlá na stavebné účely.
2 - Farby, farbivá.

19 - Stavebné materiály (nekovové), cement, vápno, malta, sadra, štrk, hotová omietka, hotová malta, omietkové zmesi, maltové zmesi, mazaninové zmesi, tekuté mazaninové zmesi.

(540) BAUMIT

(646) 000452607, 2.1.1997

(731) Wopfinger Stein u. Kalkwerke Schmid & Co. KG, Wopfing 156, A-2754 Waldegg-Wopfing, AT;

(740) Považanová Andrea, JUDr., Bratislava, SK;

(210) 231-2011

(220) 16.2.2011

9 (511) 6

(511) 6 - Všeobecné kovy a ich zliatiny; kovové stavebné materiály; kovové mobilné stavby; kovové materiály pre železničné koľajnice; káble a drôty (okrem elektrických) vyrobené z bežných kovov; železiarsky tovar, drobné kovové predmety; kovové rúry a potrubia; bezpečnostné schránky; tovar z bežných kovov nezahrnutý do iných tried; rudy.

(540) TENARIS

(731) Tenaris Connections B. V., Locatellikatde 1, 1076 AZ, Amsterdam, NL;

(740) Hörmannová Zuzana, Ing., Bratislava, SK;

(210) 232-2011

(220) 16.2.2011

9 (511) 25, 28

(511) 25 - Štople na futbalovú obuv, podpätky, pyžamá, cyklistické oblečenie, zástery, peleríny, čiapkové šilty, dámske plášte (lemované kožušinou), papuče, bielizeň zabraňujúca poteniu, protišmykové pomôcky na obuv, krátke kabátiky, nohavice, zvrchníky, kolfíky na futbalovú obuv, špičky na obuv, body (bielizeň), košeľové sedlá, osobná bielizeň, goliere, pánske spodky, gymnastické cvičky, kúpacie plavky (pánske), korzety, kúpacie plavky, detské textilné plienky, kostýmy, obleky, pulóvre, obuv (vysoká), manžety (časti odevov), šatky, šály, vesty, livreje, kúpacie plášte, topánky na šport, kombiné, kúpacie čiapky, závoje, gamaše, čiapky, svetre, espadrily (letná obuv s pláteným zvrškom a podošvou z prírodného materiálu), mitra (klobúk), plavky, náprsenky, kombinézy na vodné lyžovanie, cylindre, opasky na doklady a peniaze (súčasť oblečenia), päty na pančuchy, detské textilné plienky, pracovné plášte, podpinky, plážová obuv, pletiarstvo, podbradníky (nie z papiera), lyžiarske topánky, kožušinové štóly, zvršky (obuv), odevy, oblečenie z imitácie kože, krátke kabáty s kapucňou (teplé), vrecká na odevy, chrániče uší (proti chladu ako pokrývka hlavy), župany, podprsenky, baretky, topánkové rámy, pánske spodky, gabardénové plášte, šaty, gymnastické (telocvičné) dresy, šály, pančuškové nohavice, pletené svetre, maškarné kostýmy, tielka, tričká, protišmykové pomôcky na obuv, rámy na obuv, obuv na kúpanie, vnútorné podošvy, šilty na pokrývku hlavy, ramienka na dámskej bielizni, sandále, sprchovacie čiapky, spodničky, závoje, čipková šatka, kovové časti na obuv, opasky na doklady a peniaze (súčasť oblečenia), podšívky (časti odevov), turbany, zvršky, obuv, košele, pánske podväzky, futbalová obuv, palčiaky, futbalové topánky (kopačky), kravaty, oblečenie z papiera, bielizeň, pančuchy absorbujúce pot, potníky, boa (kožušinová alebo perová ozdoba okolo krku), bundy, kabáty, vesty pre rybárov, klobúkové kostry, plavky (pánske), podpätky na obuv, sedlo (košele, blúzky alebo dámskych šiat), plážové oblečenie, oblečenie pre motoristov, krátke, jazdecké alebo spodné nohavice, šály uviazané pod krkom, šnurovacie topánky, saká, podväzky, sprchovacie čiapky, šľapky na kúpanie, uniformy, celé topánky, podväzky na pančuchy, ozdobná vreckovka (súčasť oblečenia), nepremokavý odev, tógy, členky, goliere (oblečenie), kúpacie plavky, látkové plienky, športové tričká, dresy, rukávniky, sukne, plavky (dámske), snímateľné goliere, pleteniny (oblečenie), opasky, kombinézy (oblečenie), kožušinové štóly, konfekcia (odevy), ponožky, vrchné ošatenie, nánožníky (nie elektricky vyhrievané), vlnené šály, rúcha, ornáty, bielizeň pohlcujúca pot, oblečenie, tielka, vesty, šerpy, podväzky na ponožky, manipuly, čiapky (priliehavé), plášte, oblečenie z kože, ramienka na dámskej bielizni, pokrývka hlavy, podošvy na obuv, šnurovačky, kožušiny (oblečenie), topánky, mantila, kapucne, prešívacie remienky na obuv (na spájanie zvrškov a podošiev šitej obuvi), detské nohavičky, gamaše (vysoké), športová obuv, korzety (bielizeň), zvršky topánok, pančuchy, kovanie na obuv, šatky,

závoje, živôtky, kabáty, galoše, dreváky, klobúky, detská výbavička, rukavice, lyžiarska obuv, sáři. 28 - Bejzbalové rukavice, golfové rukavice, podberáky pre rybárov, izby pre bábiky, diaľkovo ovládané hračkárske vozidlá, umelý sneh na vianočné stromčeky, puky, sieťky na motýle, poťahy na lyže a surfy, stoly na salónny futbal, korčule, surfovacie lyže, pohár na kocky, kolieskové korčule, umelé rybárske návnady, opasky pre vzpieračov (športové potreby), atrapy, štartovacie bloky (na šport), remene na surfy, korčuliarska obuv s upevnenými korčuľami, živica pre atlétov, balóny na hranie, sánky (športový tovar), lyžiarske viazanie, stožiare a sťažne na plachetnice, petardy (zábavná pyrotechnika), luky na lukostreľbu, balóniky (hračka), siete (športové potreby), karnevalové masky, kolky (hra), ozdoby na vianočné stromčeky s výnimkou osvetlenia a cukroví, bedmintonové košíky, lapače holubov, biliardové markéry, jarmočná manéž (lunapark), vozidlá (ako hračky), pinatas, šachovnice, hracie kocky, lopty na hranie, povrazy pre rakety, hrany na lyže, nárazové zápalky (zábavná pyrotechnika), ochranné vypchávkové ako časti športových úborov, rybárske prúty, guľky na hranie, divadelné masky, modely automobilov, terče, vlčkovia (hračky), kolieskové korčule (jednoradové), hračky, udice, strunové výplety raket, tenisové siete, plutvy na plávanie, výplety raket, rybárske plaváky, hry, podkovy (ako hračky), lurč (hra s kockami), šermiarske rukavice, stoly na stolný tenis, kapsle do kapsľových pištoľí (hračky), stroje pre horolezcov, opasky pre vzpieračov (športové potreby), rakety (športové náradie), šachové hry, trikové zariadenia, modely automobilov (zmenšené), stoly na stolový futbal, hojďacie kónie, plachetnice (malé), topánky na korčuľovanie s pripevnenými korčuľami, spoločenské hry, prístroje na vystreľovanie tenisových loptičiek, hracie automaty s výnimkou automatov fungujúcich po pripojení na televízne prijímače, bábky, umelé vianočné stromčeky, kolky (figúrky), materiál na zhotovovanie vlasov pre rybolov, kapsle (zábavná pyrotechnika), prostriedky na úpravu golfovej plochy (vybavenie na golf), domčeky pre bábiky, vábničky pre poľovníkov, zariadenie na vypúšťanie terčov v podobe hlinených holubov, krúžky (hra, pri ktorej sa hádžu krúžky na tyčky), posilňovacie stroje, škrabky na lyže, rybárske náradie, odrazové dosky (športové náradie), kocky, chrániče na písťaly (športový tovar), snehové gule, vodné lyže, hracie automaty uvádzané do činnosti vhadením mince, zariadenia na kulturistiku, rybárske navijaky, karty na bingo, snežnice, nákolennice (športový tovar), valce pre stacionárne bicykle na cvičenie, boxerské rukavice, popruhy na plachetnice, stojany na vianočné stromčeky, bábiky, dojčenské fľaše pre bábiky, ruletové kolo, hračkárske pištole, vak s kriketovými potrebami, šermiarske masky, rakety, šmykľavky, pletené koše na chytanie rýb, tullenia koža (obaly na lyže), paličky mažoretiek, golfové palice, rakety (športové náradie), stroje na fyzické cvičenia, stavebné kocky (hračky), stavebnicové kocky (hračky), zvončeky na vianočné stromčeky, golfové vaky s kolieskami alebo bez koliesok, zariadenie na bowling, medvedíky (hračky), kolky, bazény (tovar na hranie), skejtbordy, hokejky,

zariadenia na telesné cvičenia, golfové rukavice, upínacie pásy pre horolezcov, harpúny (ako športové náradie), surfvacie dosky, hlinené holuby (terče), šermiarske rukavice, hracie karty, remene na surfy, vzduchové pištoly (hračky), klzáky (rogalá), návnady na lovenie alebo chytanie rýb, rybárske náčinie, hojdačky, obaly na lyže, mantinely biliardového (gulečnickového) stola, vosky na lyže, zariadenia pre elektronické hry s výnimkou hier využívajúcich televízne prijímače, štartovacie bloky (na šport), kaleidoskopy, cvičebné zariadenia na posilňovanie hrudníka, dáma (hra), hracie rukavice, šermiarske zbrane, ozdoby alebo darčeky rozdávané hosťom pri večierkoch, chrániče na lakte (ako športové potreby), domino (kocky), boxerské rukavice, šermiarske fleurety, mydlové bubliny (ako hračky), klzáky (padákové), rukavice na kriket, pištoly na farbu (športové potreby), gulečnickové, biliardové tága, krieda na biliardové tága, body boards, šarkany, boby, hracie žetóny, vrece na tréning boxu, autá (hračky), gumipuška (športové potreby), špičky biliardových (gulečnickových) tág, držiačky a príchytky na sviečky na vianočné stromčeky, konfety, hračky pre zvieratá chované v domácnostiach, kolobežky, háčiky na ryby, mah-jongs (čínska spoločenská hra so 144 kameňmi), pištoly (hračky), šaty pre bábiky, karty na bingo, rybárske udice, modely automobilov, stolové hry, náradie na lukostreľbu, gymnastické zariadenia, činky, disky (športové náradie), detské fľaše pre bábiky, šípky (hra), cvičebné náradie, stavebnice, povrchové vrstvy na lyžiach, navijaky na šarkanov, vzpieračské činky, rozbušky (pyrotechnika) ako hračky, puzzle, stacionárne bicykle (na cvičenie), biliardové (gulečnickové) gule, detonačné kapsle (pyrotechnika) ako hračky, lyže, duše do hracích lôpt, rapkáče, biliardové (gulečnickové) stoly, postieľky pre bábiky, náboje na pištoly na farbu (športové vybavenie), biliardové (gulečnickové) stoly uvádzané do činnosti vhadením mince, gulečnickový markér (tabuľka na zaznamenávanie stavu hry), plyšové hračky.

(540)



(731) Štefke Ľuboš, Pod hájom 958/14, 018 41 Dubnica nad Váhom, SK;

(210) 233-2011

(220) 16.2.2011

9 (511) 45

(511) 45 - Právne služby poskytované jednotlivcom, združeniam, organizáciám a podnikom.

(540)



(731) BETY REAL s.r.o., Pri Vodnej veži 7, 851 10 Bratislava, SK;

(210) 238-2011

(220) 17.2.2011

9 (511) 39, 41, 45

(511) 39 - Organizovanie výletov.

41 - Plánovanie a organizovanie večierkov.

45 - Zoznamovacie služby.

(540)



(591) ružová, oranžová

(731) LPM, s.r.o., Račianska 95/3534, 831 02 Bratislava, SK;

(210) 239-2011

(220) 17.2.2011

9 (511) 6, 20, 37

(511) 6 - Obyčajné kovy a ich zliatiny; stavebný materiál z kovu; prenosné stavby z kovu; kovový materiál na železničné trate; káble a drôty z obyčajných kovov s výnimkou elektrických; železiarsky tovar; drobný železiarsky tovar; kovové potrubia a rúry; bezpečnostné schránky; iné výrobky z kovov, ktoré nie sú zahrnuté v iných triedach; rudy. 20 - Nábytok, zrkadlá, rámy na obrazy; výrobky (nezahrnuté do iných tried) z dreva, korku, trstiny, prútia, rohoviny, kostí, slonovinej kosti, veľrybích kostíc, mušlí, korytnačiny, jantáru, perlete, sépiolitu a náhradiek týchto materiálov a z plastov. 37 - Stavebníctvo; opravy; inštalácie služby.

(540)



(731) Košarišťan Vít, Sitnianska 673/7, 949 01 Nitra, SK;

(740) Mesároš Peter, Mgr., Nitra, SK;

(210) 251-2011

(220) 18.2.2011

9 (511) 5, 29, 33, 35

(511) 5 - Výrobky dietetické na liečebné účely; potraviny pre dojčatá a chorých na lekárske účely; potravinové prípravky a doplnky všetkých druhov na lekárske aj zverolekárske účely, najmä na báze jednodruhových húb, ako hlívy ustricovej, shiitake, reishi, maitake a aj zmesí húb, všetko uvedené s liečebnými účinkami; posilňujúce potraviny na liečebné účely; vitamínové prípravky, potraviny na doplnenie redukčných diét, alebo prípravkov na chudnutie, všetko s liečebnými účinkami; prípravky s liečebnými účinkami obsahujúce biochemické katalyzátory, najmä pre fyzicky aktívne osoby, rekonvalescentov a chorých, iónové nápoje, všetko uvedené určené na liečebné účely; diabetické prípravky na liečebné účely; nápoje dietetické a detské sirupy, upravené na lekárske účely; liečivé čaje; lieky a liečivá na humánne medicínu; liečivé rastliny; liečivé cukríky. 29 - Huby upravené ako doplnok stravy a výživy, nie na lekárske účely.

33 - Alkoholové extrakty; alkoholické nápoje s výnimkou piva; destilované nápoje; koktaily; liehové esencie; liehové výťažky; likéry; horké likéry; víno.

35 - Reklamná činnosť; reklama, propagácia a inzercia prostredníctvom elektronických médií; rozširovanie reklamných materiálov zákazníkom; vydávanie a aktualizovanie reklamných materiálov; podpora predaja pre tretie osoby; maloobchodné a veľkoobchodné služby s tovarmi uvedenými v triedach 5, 29 a 33 tohto zoznamu; obchodné sprostredkovanie služieb uvedených v triede 35 tohto zoznamu; maloobchodné a veľkoobchodné služby s tovarmi uvedenými v triedach 5, 29 a 33 tohto zoznamu prostredníctvom internetu; organizovanie výstav na obchodné alebo reklamné účely; predvádzanie tovaru; poskytovanie služieb uvedených v triede 35 tohto zoznamu prostredníctvom komunikačných médií a elektronickej pošty; marketingové štúdie.

(540)



(591) modrá, svetlomodrá, biela, červená, oranžová, žltá, hnedá, čierna, sivá

(731) Dugovič Andrej, Ing., Hradská 5, 821 07 Bratislava, SK;

(210) 254-2011

(220) 18.2.2011

9 (511) 9, 16, 41

(511) 9 - Zvukové, obrazové a zvukovo-obrazové nahrávky na všetkých druhoch nosičov, ako aj v digitálnej (elektronickej) podobe; informácie, dáta, databázy, programy v elektronickej podobe.

16 - Noviny, časopisy, periodiká, knihy a iné tlačoviny; výrobky z papiera, kartónu a lepenky, ktoré nie sú zahrnuté v iných triedach; vzdelávacie a učebné potreby okrem prístrojov; vyučovacie pomôcky vo forme hier s výnimkou prístrojov a zariadení; školské potreby s výnimkou prístrojov.

41 - Vzdelávacia činnosť; organizovanie vedomostných, zábavných a športových súťaží; organizovanie a vedenie seminárov, kongresov, školení, konferencií; detské škôlky; vydavateľská a nakladateľská činnosť s výnimkou vydávania reklamných a náborových textov; vydávanie a zverejňovanie elektronických publikácií s výnimkou reklamných a náborových.

(540)



(591) oranžová, biela

(731) TAKTIK vydavateľstvo, s.r.o., Garbiarska 2, 040 01 Košice, SK;

(210) 260-2011

(220) 21.2.2011

9 (511) 41, 45

(511) 41 - Vzdelávanie; zabezpečovanie výcvikov, kurzov a školení; zábava; športová a kultúrna činnosť.

45 - Právne služby poskytované jednotlivcom, združeniam, organizáciám a podnikom; osobné a sociálne služby poskytované tretími osobami na uspokojovanie potrieb jednotlivcov; bezpečnostné služby na ochranu osôb a majetku.

(540)



(591) červená, biela

(731) Divé maky o. z., Galandova 3, 811 06 Bratislava, SK;

(210) 275-2011

(220) 23.2.2011

9 (511) 32

(511) 32 - Nealkoholické nápoje; ovocné nápoje a ovocné šťavy; zeleninové a ovocné džúsy.

(540)



(591) oranžová, červená, zelená, fialová

(731) Queensway Restaurants Slovakia s.r.o., Lubinská 23/A, 811 03 Bratislava, SK;

(210) 276-2011

(220) 23.2.2011

9 (511) 35, 36

(511) 35 - Reklama; sprostredkovateľská a konzultačná činnosť v oblasti obchodu s realitami; sprostredkovanie obchodu so službami uvedených pre triedu 36.

36 - Burzové maklérsstvo; faktoring; kapitálové investície; klíring; prenájom nehnuteľností; prenájom bytov; prenájom kancelárskych priestorov; realitné kancelárie; správcovstvo; sprostredkovanie (maklérsstvo); sprostredkovateľská činnosť s nehnuteľnosťami.

(540)



(731) ChristREAL s.r.o., Brnianska 2, 911 05 Trenčín, SK;

(740) Mrenica Jaroslav, Ing., Púchov, SK;

(210) 277-2011

(220) 23.2.2011

9 (511) 35, 36

(511) 35 - Reklama; sprostredkovateľská a konzultačná činnosť v oblasti obchodu s realitami; sprostredkovanie obchodu so službami uvedených pre triedu 36.

36 - Burzové maklérsstvo; faktoring; kapitálové investície; klíring; prenájom nehnuteľností; prenájom bytov; prenájom kancelárskych priestorov; realitné kancelárie; správcovstvo; sprostredkovanie (maklérsstvo); sprostredkovateľská činnosť s nehnuteľnosťami.

(540)**CristREAL**

(731) ChristREAL s.r.o., Brnianska 2, 911 05 Trenčín, SK;

(740) Mrenica Jaroslav, Ing., Púchov, SK;

(210) 278-2011

(220) 24.2.2011

9 (511) 25

(511) 25 - Bundy; čiapky; košeľe; nohavice; oblečenie; opasky; pletené svetre; svetre; šilty (na čiapke); čiapkové šilty; šilty na pokrývky hlavy; tielka; tričká.

(540)**MICHLY WARRIOR**

(731) Michlík Matúš, Tolstého 3236/11, 058 01 Poprad, SK;

(210) 281-2011

(220) 24.2.2011

9 (511) 35, 36, 45

(511) 35 - Analýzy nákladov; príprava a vyhotovenie daňových priznaní; dražby; fakturácia; fotokopírovanie; grafická úprava tlačovín na reklamné účely; kopírovanie alebo rozmnožovanie dokumentov; obchodná správa licencií výrobkov a služieb pre tretie osoby; marketingové štúdie; príprava miezd a výplatných listín; nábor zamestnancov; poradenstvo v obchodnej činnosti; obchodné odhady; obchodný alebo podnikateľský prieskum; obchodný manažment a podnikové poradenstvo; organizovanie komerčných alebo reklamných výstav a veľtrhov; organizovanie výstav na komerčné alebo reklamné účely; organizovanie výstav na obchodné a reklamné účely; personálne poradenstvo; podpora predaja (pre tretie osoby); posudzovanie efektívnosti v obchodnej činnosti; zoraďovanie údajov v počítačových databázach; prenájom reklamných materiálov; prieskum trhu; prieskum verejnej mienky; príprava inzertných stĺpcov; public relations; reklama; on line reklama na počítačovej komunikačnej sieti; reklamné agentúry; rozširovanie reklamných materiálov zákazníkom (letáky, prospekty, tlačoviny, vzorky); vydávanie a aktualizovanie reklamných materiálov; rozširovanie reklamných oznamov; prenájom reklamných plôch; uverejňovanie reklamných textov; revízia účtov, sekretárske služby; vyhľadá-

vanie sponzorov; služby outsourcingu; štatistické kompilácie; účtovníctvo; zostavovanie výpisov z účtov; vedenie kartoték v počítači; vedenie účtovných kníh; vylepovanie plagátov; zásobovacie služby pre tretie osoby (nákup tovarov a služieb pre iné podniky).

36 - Finančné analýzy; daňové odhady (služby); faktoring; spravovanie financií; finančné informácie; finančné odhady a oceňovanie (poisťovníctvo, bankovníctvo, nehnuteľnosti); finančné poradenstvo; finančné služby; finančné sponzorstvo; konzultačné služby v oblasti poisťovníctva; likvidácia podnikov (finančné služby); oceňovanie a odhady (daňové), zdravotné poistenie; poistenie (pri námornej preprave); poisťky životné; uzatváranie poisťiek; poisťno-technické služby (štatistika); správa nehnuteľností; správcovstvo; sprostredkovanie poistenia.

45 - Arbitráž (služby); služby komerčných právnikov; mediálne služby.

(540)

(731) HAGYARI, KUBOVIČ & PARTNERS, s.r.o., Vlčkova 8/A, 811 04 Bratislava, SK;

(210) 284-2011

(220) 24.2.2011

9 (511) 16

(511) 16 - Časopisy, tlačoviny.

(540)

(591) červená

(731) Miestny úrad Bratislava - Staré Mesto, Vajanského nábr. 3, 814 21 Bratislava, SK;

(210) 328-2011

(220) 24.2.2011

9 (511) 18, 25, 28

(511) 18 - Tašky na šport; remienky na korčule.

25 - Bundy; čiapky; cyklistické oblečenie; obuv; odevy; plavky; ponožky; rukavice; šilty; športová obuv; športové tričká, dresy; tričká.

28 - Chrániče na lakte (športové potreby); chrániče na píšťaly (športové potreby); cvičebné náradie; stroje na fyzické cvičenie; hokejky; hry; kolieskové korčule; korčule; lopty na hranie; maskovacie kryty (športové potreby); nákolenníky (športové potreby); korčuliarska obuv s upevnenými korčuľami; ochranné vypchávkavy ako časti športových úborov; posilňovacie stroje; puky; hračky rukavice; slipy pre športovcov (športové potreby).

(540)**DRUUCK**

(731) FMP s.r.o., M. Rázusa 38, 974 01 Banská Bystrica, SK;

(210) 341-2011

(220) 18.2.2011

9 (511) 3, 9, 10, 21, 25, 35

(511) 3 - Krémy na obuv; leštiace krémy na obuv; krémy na kožu; mydlá proti poteniu nôh; obuvnícke vosky; bieliace a iné prípravky na pranie a čistenie bielizne; prípravky na čistenie, leštenie, odmasťovanie a brúsenie; mydlá; voňavkárské výrobky, éterické oleje, kozmetické prípravky, vlasové vodičky; prípravky na čistenie zubov; protišmykové vosky; bieliace prípravky na čistenie kože.

9 - Ochranné obleky proti ohňu; osobné ochranné prostriedky proti úrazom, nehodám; laboratórne oblečenie; ochranné kombinézy; ochranná obuv proti žiareniu, ohňu a iným nebezpečenstvám; ochranná obuv proti úrazom; hasiace prístroje; odrazové sklíčka na oblečenie; ochranné čelenky; figurína na resuscitáciu (učebná pomôcka); nepriestrelné vesty; očné tienidlá; ohňovzdorné obaly; ochranné helmy; ochranné masky; ochranné obleky proti úrazom, radiácii a ohňu; ochranné rukavice proti rtg. lúčom na priemyselné účely; azbestové požiarnické ochranné štíty; ochranné zariadenia proti röntgenovým lúčom s výnimkou zariadení na lekárske účely; ochranné zariadenie proti prepätiu; okuliare; nástroje s okuliarmi; plávacie pásy; plávacie vesty; potápačské kombinézy; potápačské masky; potápačské skafandre; ochranné prilby; ochranné rukavice; potápačské rukavice; ochranné siete proti nehodám; bezpečnostné siete; signalizačné píšťalky; slnečné clony (optika); slnečné okuliare; ochranné tvárové štíty; tampóny do uší pre potápačov; záchranné bóje; záchranné člny; záchranné pásy; záchranné plachty; záchranné siete; záchranné vesty; záchranné zariadenia a prístroje na záchranu; zachytávače iskier, lapače iskier; zväračské prilby; chrániče na zuby; ochranné oblečenie, obleky a masky proti ohňu; ochranné helmy, prilby; azbestové odevy na ochranu proti ohňu; ochranné azbestové rukavice; clony proti radiácií na priemyselné účely; dávkovače, dozimetre; dýchacie masky a respirátory nie na umelé dýchanie; filtre dýchacích masiek; ochranné tvárové štíty; fluorescenčné štíty; ochranné odevy pre letcov; okuliarové rámy; prístroje na rozbor vzduchu; tienidlá; ušné zátky.

10 - Ortopedické pomôcky; rehabilitačná obuv; ortopedická obuv; zdravotná obuv; ortopedické vložky do topánok; podporné bandáže; chrániče sluchu; ortopedické výrobky; pančuchy na kľúčové žily; elastické pančuchy; podpory na ploché nohy; podporná bandáž; nosidlá pre chorých; umelé končatiny; umelé oči a zubné protézky; rukavice na masáž; anestéziologické masky; plachty, chirurgické povlaky; ochranné zariadenia proti röntgenovým lúčom; prístroje a nástroje chirurgické, lekárske, zubárske a zverolekárske; bandáže na kĺby (ortopedické); chrániče na barly; barly; brušné korzety; brušné pásy; zariadenia na fyzické cvičenia na lekárske účely; defibrilátor; dýchacie prístroje na umelé dýchanie; elastické pančuchy; chrániče sluchu; korzety na zdravotnícke účely; elastické nákolenníky; ortopedické bandáže na kolená; náprstky (chrániče na prsty) na lekárske účely; nosidlá pre chorých; podporné obvazy; odevy do operačných sál; ohrievacie

vankúšiky (pre prvú pomoc); resuscitačné prístroje; rukavice na lekárske účely; rúška pre nemocničný personál; suspenzory, podpínadlá; tehotenské pásy; vankúše a vankúšiky proti preležaninám; vibromasážne prístroje; vyhrievacie vankúše na lekárske účely.

21 - Kefy na obuv; kefársky tovar; kefy; štetky a štetce okrem maliarskych; materiály na výrobu kief; prostriedky a pomôcky na čistenie; oceľová vlna a drôtenky; lyžice na obúvanie, obuváky; napínače na obuv; vyzuváky; leštiace rukavice; potreby pre domácnosť, nie z drahých kovov; rukavice pre domácnosť; záhradnícke rukavice; neelektrické leštiace zariadenia na leštenie a čistenie topánok; napínače na obuv, rukavice alebo oblečenie; domáce a kuchynské potreby a nádoby; hrebene a špongie.

25 - Odevy, obuv a pokrývky hlavy, najmä pracovné odevy, pracovná obuv, pracovné pokrývky hlavy; bielizeň, pracovná bielizeň; nepremokavé odevy; pracovná spodná bielizeň; pracovné plášte; protišmykové pomôcky na obuv; špičky na obuv; podpätky na obuv; galoše; šnurovacie topánky; celé topánky; pracovné plášte; čelenky; čiapky; bundy; gamaše (vysoké); goliere (oblečenie); chrániče uší (proti chladu ako pokrývka hlavy); kabáty; kombinézy (oblečenie); konfekcia (odevy); náprsenky; opasky; pančuchy absorbujúce pot; pánske spodky; pleteniny (oblečenie); rukavice; spodná bielizeň zabraňujúca poteniu; spodná bielizeň pohlcujúca pot; šilty na pokrývky hlavy; tielka, trička; vesty; uniformy; vrchné ošatenie; pleteniny ako oblečenie; šilty na pokrývky hlavy; opasky; nohavice; vrchné ošatenie; zástery; závoje; zvrchníky.

35 - Maloobchodné a veľkoobchodné služby s oblečením, obuvou, pracovnými odevmi, ochrannými pomôckami, osobnými ochrannými prostriedkami, pracovnými topánkami, bezpečnostnými prvkami a zariadeniami, s pokrývkami hlavy, chráničmi; zhromažďovanie rozličných výrobkov, najmä tovarov uvedených v triedach 3, 5, 9, 10, 21, 25 (okrem dopravy) s cieľom umožniť zákazníkovi, aby si mohli tieto výrobky pohodlne prehliadať a nakupovať, a to prostredníctvom maloobchodných predajní, veľkoobchodných predajní, prostredníctvom katalógového predaja alebo elektronickými prostriedkami, prostredníctvom webových stránok alebo prostredníctvom telenáku; zbieranie údajov do počítačových databáz; obchodná administratíva; vyhľadávanie informácií v počítačových súboroch (pre zákazníkov); reklamné služby; online reklama na počítačovej komunikačnej sieti; organizovanie komerčných alebo reklamných výstav a veľtrhov; prenájom reklamných priestorov; obchodné sprostredkovanie služieb v triede 35; poskytovanie informácií o uvedených službách prostredníctvom komunikačných médií, elektronickej pošty, SMS správ, počítačových sietí a internetu.

(540)

lukki

(731) Ľubica Podolcová ĽUBICA, Vajnorská 131/A, 831 04 Bratislava - Nové Mesto, SK;

(740) Porubčan Róbert, Ing., Ivanka pri Dunaji, SK;

(210) 342-2011

(220) 18.2.2011

9 (511) 3, 9, 10, 21, 25, 35

(511) 3 - Krémy na obuv; leštiace krémy na obuv; krémy na kožu; mydlá proti poteniu nôh; obuvnícke vosky; bieliace a iné prípravky na pranie a čistenie bielizne; prípravky na čistenie, leštenie, odmasťovanie a brúsenie; mydlá; voňavkárské výrobky, éterické oleje, kozmetické prípravky, vlasové vodičky; prípravky na čistenie zubov; protišmykové vosky; bieliace prípravky na čistenie kože.

9 - Ochranné obleky proti ohňu; osobné ochranné prostriedky proti úrazom, nehodám; laboratórne oblečenie; ochranné kombinézy; ochranná obuv proti žiareniu, ohňu a iným nebezpečenstvám; ochranná obuv proti úrazom; hasiace prístroje; odrazové sklíčka na oblečenie; ochranné čelenky; figurína na resuscitáciu (učebná pomôcka); nepriestrelné vesty; očné tienidlá; ohňovzdorné obaly; ochranné helmy; ochranné masky; ochranné obleky proti úrazom, radiácii a ohňu; ochranné rukavice proti rtg. lúčom na priemyselné účely; azbestové požiarnické ochranné štíty; ochranné zariadenia proti röntgenovým lúčom s výnimkou zariadení na lekárske účely; ochranné zariadenie proti prepätiu; okuliare; nástroje s okuliarmi; plávacie pásy; plávacie vesty; potápačské kombinézy; potápačské masky; potápačské skafandre; ochranné prilby; ochranné rukavice; potápačské rukavice; ochranné siete proti nehodám; bezpečnostné siete; signalizačné píšťalky; slnečné clony (optika); slnečné okuliare; ochranné tvárové štíty; tampóny do uší pre potápačov; záchranné bóje; záchranné člny; záchranné pásy; záchranné plachty; záchranné siete; záchranné vesty; záchranné zariadenia a prístroje na záchranu; zachytávače iskier, lapače iskier; zväračské prilby; chrániče na zuby; ochranné oblečenie, obleky a masky proti ohňu; ochranné helmy, prilby; azbestové odevy na ochranu proti ohňu; ochranné azbestové rukavice; clony proti radiácií na priemyselné účely; dávkovače, dozimetre; dýchacie masky a respirátory nie na umelé dýchanie; filtre dýchacích masiek; ochranné tvárové štíty; fluorescenčné štíty; ochranné odevy pre letcov; okuliarové rámy; prístroje na rozbor vzduchu; tienidlá; ušné zátky.

10 - Ortopedické pomôcky; rehabilitačná obuv; ortopedická obuv; zdravotná obuv; ortopedické vložky do topánok; podporné bandáže; chrániče sluchu; ortopedické výrobky; pančuchy na kľúčové žily; elastické pančuchy; podpory na ploché nohy; podporná bandáž; nosidlá pre chorých; umelé končatiny; umelé oči a zubné protézky; rukavice na masáž; anestéziologické masky; plachty, chirurgické povlaky; ochranné zariadenia proti röntgenovým lúčom; prístroje a nástroje chirurgické, lekárske, zubárske a zverolekárske; bandáže na kĺby (ortopedické); chrániče na barly; barly; brušné korzety; brušné pásy; zariadenia na fyzické cvičenia na lekárske účely; defibrilátor; dýchacie prístroje na umelé dýchanie; elastické pančuchy; chrániče sluchu; korzety na zdravotnícke účely; elastické nákolenníky; ortopedické bandáže na kolena; náprstky (chrániče na prsty) na lekárske účely; nosidlá pre chorých; podporné obvazy; odevy do operačných sál; ohrievacie

vankúšiky (pre prvú pomoc); resuscitačné prístroje; rukavice na lekárske účely; rúška pre nemocničný personál; suspenzory, podpínadlá; tehotenské pásy; vankúše a vankúšiky proti preležaninám; vibromasážne prístroje; vyhrievacie vankúše na lekárske účely.

21 - Kefy na obuv; kefársky tovar; kefy; štetky a štetce okrem maliarskych; materiály na výrobu kief; prostriedky a pomôcky na čistenie; oceľová vlna a drôtenky; lyžice na obúvanie, obuváky; napínače na obuv; vyzuváky; leštiace rukavice; potreby pre domácnosť, nie z drahých kovov; rukavice pre domácnosť; záhradnícke rukavice; neelektrické leštiace zariadenia na leštenie a čistenie topánok; napínače na obuv, rukavice alebo oblečenie; domáce a kuchynské potreby a nádoby; hrebene a špongie.

25 - Odevy, obuv a pokrývky hlavy, najmä pracovné odevy, pracovná obuv, pracovné pokrývky hlavy; bielizeň, pracovná bielizeň; nepremokavé odevy; pracovná spodná bielizeň; pracovné plášte; protišmykové pomôcky na obuv; špičky na obuv; podpätky na obuv; galoše; šnurovacie topánky; celé topánky; pracovné plášte; čelenky; čiapky; bundy; gamaše (vysoké); goliere (oblečenie); chrániče uší (proti chladu ako pokrývka hlavy); kabáty; kombinézy (oblečenie); konfekcia (odevy); náprsenky; opasky; pančuchy absorbujúce pot; pánske spodky; pleteniny (oblečenie); rukavice; spodná bielizeň zabraňujúca poteniu; spodná bielizeň pohlcujúca pot; šilty na pokrývky hlavy; tielka, tričká; vesty; uniformy; vrchné ošatenie; pleteniny ako oblečenie; šilty na pokrývky hlavy; opasky; nohavice; vrchné ošatenie; zástery; závoje; zvrchníky.

35 - Maloobchodné a veľkoobchodné služby s oblečením, obuvou, pracovnými odevmi, ochrannými pomôckami, osobnými ochrannými prostriedkami, pracovnými topánkami, bezpečnostnými prvkami a zariadeniami, s pokrývkami hlavy, chráničmi; zhromažďovanie rozličných výrobkov, najmä tovarov uvedených v triedach 3, 5, 9, 10, 21, 25 (okrem dopravy) s cieľom umožniť zákazníkovi, aby si mohli tieto výrobky pohodlne prehliadať a nakupovať, a to prostredníctvom maloobchodných predajní, veľkoobchodných predajní, prostredníctvom katalógového predaja alebo elektronickými prostriedkami, prostredníctvom webových stránok alebo prostredníctvom telenáku; zbieranie údajov do počítačových databáz; obchodná administratíva; vyhľadávanie informácií v počítačových súboroch (pre zákazníkov); reklamné služby; online reklama na počítačovej komunikačnej sieti; organizovanie komerčných alebo reklamných výstav a veľtrhov; prenájom reklamných priestorov; obchodné sprostredkovanie služieb v triede 35; poskytovanie informácií o uvedených službách prostredníctvom komunikačných médií, elektronickej pošty, SMS správ, počítačových sietí a internetu.

(540)



(731) Ľubica Podolcová ĽUBICA, Vajnorská 131/A, 831 04 Bratislava - Nové Mesto, SK;

(740) Porubčan Róbert, Ing., Ivanka pri Dunaji, SK;

(210) 347-2011

(220) 28.2.2011

9 (511) 36

(511) 36 - Poisťovacia činnosť pre odvetvie životného poistenia a odvetvie neživotného poistenia; spravovanie financií; finančné odhady a oceňovanie (poisťovníctvo, bankovníctvo, nehnuteľnosti); finančné poradenstvo; finančné služby; informácie o poistení; finančné informácie; kapitálové investície; konzultačné služby v oblasti poisťovníctva; finančné oceňovanie (poistenie, bankovníctvo, nehnuteľnosti); zdravotné poistenie; poistenie (pri námornej preprave); životné poisťky; uzatváranie poisťiek; poisťno-technické služby (štatistika); poradenstvo v oblasti poistenia; sprostredkovanie poistenia; hypotéky (poskytovanie pôžičiek); finančné analýzy; finančné poradenstvo; finančný lízing; garancie, záruky, kaucie; investovanie kapitálu; kapitálové investície; poistenie proti nehodám; uzatváranie poisťiek proti požiaru; zriaďovanie fondov.

(540) PSLSP

(731) Poisťovňa Slovenskej sporiteľne, a.s., Tomášikova 48, 832 68 Bratislava, SK;

(210) 359-2011

(220) 1.3.2011

9 (511) 7, 11, 39, 40

(511) 7 - Zariadenia na výrobu sýtenej vody.

11 - Filtre na pitnú vodu; ohrievače vody; prístroje a zariadenia na zmäkčenie vody; sterilizátory vody; zariadenia na filtrovanie vody; zariadenia na prívod vody; zariadenia na úpravu vody.

39 - Rozvod vody; zásobovanie vodou.

40 - Úprava vody.

(540)



(591) čierna, zelená, modrá

(731) Knižka Vladimír, Ing., Zakladateľov 348, 059 86 Nová Lesná, SK;

(210) 374-2011

(220) 3.3.2011

9 (511) 29, 35, 43

(511) 29 - Mäso, bravčové mäso, hovädzie mäso, ryby, hydina a zverina, mäsové výrobky, jedlé tuky a oleje, slanina, jaternice, krvavničky, vývary, koncentrované vývary, prípravky na výrobu vývarov, údeniny, šunka, vajcia, maslo, bravčová masť, pečeň, pečeňová paštéta, konzervované mäso a mäsové výrobky, mrazené mäso, mäsové a mäsovo zeleninové pasty, nátierky, paštéty, solené sušené mäsové výrobky, údené mäso, klobásy, párky, prípravky na výrobu polievky, polotovary na báze mäsa, hotové jedlá na báze mäsa, mäsové a mäsovo-zeleninové aspiky, mäsové rolády, mäsové výrobky zapekané v cestíčku, mäsové výrobky v nálevoch.

35 - Veľkoobchodné a maloobchodné služby súvisiace s potravinami, ktoré sa týkajú najmä mäsa, hydiny, diviny, ako aj mäsových výrobkov a údenín.

43 - Poskytovanie stravovacích služieb a prechodného ubytovania; katering (príprava a dodávka jedál na objednávku do domu); služby spojené s organizovaním večierkov a podujatí, a to poskytovanie stravovania na súkromné alebo verejné akcie alebo oslavy; poskytovanie stravovania v bistrách, kaviarňach, jedálňach, reštauráciách, stánkoch občerstvenia, závodných jedálňach, hostincoch, snack-baroch, reštauráciách rýchleho občerstvenia (fast-food) a/alebo samoobslužných reštauráciách; poskytovanie stravovacích služieb v mobilných stravovacích (kateringových) zariadeniach a/alebo kuchyniach.

(540) MÄSIAR KRKOVIČKA

(731) Tašár Zdenko, Omšenie 478, 914 43 Omšenie, SK;

(740) Štefánková Jana, Mgr., Trenčín, SK;

(210) 375-2011

(220) 3.3.2011

9 (511) 3, 5

(511) 3 - Pracie, bieliace a čistiace prostriedky, leštiace a odmasťovacie prostriedky, kozmetika, parfuméria, kozmetické farbivá a farby, kúry, oleje, emulzie, vody a gély určené na oštiepenie, čistenie, pestovanie a krášlenie pleti, tela, vlasov a nechťov, soli, oleje, peny a emulzie do sprchy a kúpeľa, prípravky určené na hygienu celého tela, mydlá všetkých druhov, čistiace prostriedky na ruky, opaľovacie prostriedky a prostriedky po opaľovaní, prostriedky určené na starostlivosť o nohy, ústne vody, prípravky na ústnu hygienu patriace do tejto triedy, hygienické prostriedky a dezodoranty pre osobnú potrebu, namáčacie prostriedky, prostriedky na odstránenie hrdze a vodného kameňa, prípravky na zmäkčenie vody, mydlá a mydlové prípravky, oživovače a zjasňovače farieb na tkaniny, aviváže, prostriedky na saténovanie bielizne, odstraňovače škvŕn patriace do tejto triedy, antistatické prípravky na použitie v domácnosti, vonné tyčinky, prípravky na čistenie odpadového vedenia, autokozmetika, prípravky na ošetrovanie povrchov materiálov na báze voskov, prípravky na odstraňovanie škvŕn lakov a farieb z karosérií automobilov a skiel, vonné oleje.

5 - Čistiace a dezinfekčné prostriedky patriace do tejto triedy, dezinfekčné prípravky, výrobky na hubenie škodcov, fungicídy a herbicídy, antibakteriálne a dezinfekčné prípravky, prípravky na osvieženie a prevoňanie vzduchu, dezodoranty iné ako na osobné účely, dezinfekčné prípravky na hygienické účely, prípravky slúžiacie na obmedzenie pachov v miestnostiach, insekticídy, prípravky na hubenie parazitov, WC dezodoranty, WC gély a osviežovače, repelentné prípravky, chemické prípravky proti plesniam.

(540)



(591) zelená, žltá, červená, čierna, biela

(731) TATRACHEMA, výrobné družstvo Trnava, Bulharská 40, 917 02 Trnava, SK;

(210) 379-2011

(220) 3.3.2011

9 (511) 3, 5, 16, 35, 40, 44

(511) 3 - Kozmetické prípravky, vlasové vodičky, prípravky na čistenie zubov a hygienu ústnej dutiny, všetko na báze prírodných produktov.

5 - Prípravky na báze rastlinných výťažkov a extraktov s liečivými účinkami.

16 - Periodické a neperiodické publikácie.

35 - Reklamná činnosť vrátane sprostredkovania; maloobchodná činnosť s prípravkami na báze prírodných produktov; zásobovacie služby pre tretie osoby; sprostredkovateľská činnosť v oblasti obchodu s tovarmi.

40 - Úprava a spracovanie prírodných produktov; poradenstvo v oblasti spracovania prírodných produktov.

44 - Poradenstvo v oblasti zdravej životosprávy.

(540)

(731) VALOVIČ, s. r. o., Remeselnícka 11, 831 06 Bratislava, SK;

(740) Bachratá Magdaléna, Mgr., Bratislava, SK;

(210) 381-2011

(220) 4.3.2011

9 (511) 35

(511) 35 - Veľkoobchodné služby s kozmetickými prípravkami.

(540)

(731) SILVER GLOW s.r.o., B. Němcovej 1, 093 01 Vranov nad Topľou, SK;

(210) 391-2011

(220) 7.3.2011

9 (511) 9, 37, 41, 42

(511) 9 - Počítače a periférne zariadenia počítačov; počítačový softvér.

37 - Inštalácia, údržba a opravy kancelárskych strojov a zariadení.

41 - Organizovanie a vedenie školení, kultúrnych a vzdelávacích výstav; praktický výcvik (ukážky); vzdelávanie.

42 - Inštalácia, spúšťanie a aktualizovanie počítačových programov; tvorba softvéru; servis počítačových programov; poradenské služby v oblasti počítačového hardvéru a softvéru; poradenstvo v oblasti počítačových programov; prenájom počítačov; prenájom počítačového softvéru.

(540)

(591) čierna, biela, zelenomodrá

(731) Slovakodata, a. s., Kutlíkova 17, 850 00 Bratislava, SK;

(210) 392-2011

(220) 7.3.2011

9 (511) 41, 43, 44

(511) 41 - Kluby zdravia (telesné cvičenia); organizovanie a vedenie seminárov; služby na oddych a rekreáciu; zábava, pobavenie; služby prázdninových táborov; telesné cvičenia; informácie o možnostiach rekreácie; požičiavanie športového výstroja s výnimkou dopravných prostriedkov; informácie o možnostiach rozptýlenia.

43 - Barové služby; bufety (rýchle občerstvenie); hotelierske služby; jedálne a závodné jedálne; penzióny; poskytovanie hotelového ubytovania; reštaurácie (jedálne); kaviarne; rezervácia prechodného ubytovania; rezervácia hotelov a penziónov; turistické ubytovne; prevádzkovanie kempingov; prenájom prechodného ubytovania.

44 - Parne kúpele; služby sauny; služby solária; fyzioterapia; verejné kúpele na účely hygieny.

(540) LESNA

(731) Košťálová Jaroslava, Ing., Tatranská Lesná 9, 059 60 Tatranská Lomnica, SK;

(740) Žuffa Ladislav, Ing., Poprad, SK;

(210) 393-2011

(220) 7.3.2011

9 (511) 6, 19, 35, 37, 39, 40, 42

(511) 6 - Vystužovacie kovové materiály na stavbu budov; oceľové konštrukcie; oceľové stavebné konštrukcie; oceľové stavebné dielce; kovové konštrukcie; kovové stavebné konštrukcie; kovové stavebné materiály a dielce; kovové konzoly; podpory pre stavebníctvo; kovové stavebné obklady; kovové obloženie stavieb; kovové obklady stien a priečok na stavby; stavebné materiály s kovovým povrchom; kovové materiály na vonkajšiu ochranu budov; kovové preklady; kovové priečky; kovové priehradové konštrukcie; kovové rámy stavieb; kovové rímky; kovové schodíky; kovové schodiská; kovové schodnice; kovové silá; kovové prenosné stavby; kovové stĺpy; kovové stavebné panely; kovový stavebný materiál; kovové strechy; kovové strešné krytiny; kovové okná.

19 - Obklady stien a priečok s výnimkou kovových; obkladový materiál na budovy s výnimkou kovového; nekovové obklady; nekovové vonkajšie plášte; obloženie s výnimkou kovového; okná s výnimkou kovových; priečky s výnimkou kovových; rámové konštrukcie s výnimkou kovových; rímky s výnimkou kovových; odkvapové nekovové rúry; prenosné stavby s výnimkou kovových; stavebné krytiny s výnimkou kovových; stavebné panely s výnimkou kovových; stavebné sklo; stavebný materiál s výnimkou kovového; strechy s výnimkou kovových; stropy a stropné dosky s výnimkou kovových; vonkajšie plášte budov s výnimkou kovových; nekovové vystužené materiály pre stavebníctvo; stavebné izolačné sklo; transparentné (presklené) fasády objektov nekovové; nekovové presklené okná; nekovové výkladové okná; nekovové svetlíky; nekovové presklené dvere; nekovové presklené posuvné panely; tabuľové sklo pre stavebníctvo; nekovové sklenené markízy a predstriešky; nekovové sklenené zimné záhrady, prístavby; stavebné konštrukcie s výnimkou kovových.

35 - Poradenstvo v obchodnej činnosti; sprostredkovanie obchodu so strešnými a stenovými tepelnoizolačnými panelmi, s presvetľovacími panelmi, s klampiarskym a spojovacím materiálom, s transparentnými (presklenými) fasádami, s hliníkovými a laminátovými panelmi a kazetami, s kovovými fasádovými obkladmi, s plechmi, s manžetami, s tieniacimi prvkami; sprostredkovanie nákupu a predaja tovaru a obchodné sprostredkovanie služieb uvedených v triedach 37, 39, 40 a 42 tohto zoznamu.

37 - Stavebníctvo (stavebná činnosť); výstavba viacúčelových objektov, výrobných objektov, skladových priestorov, logistických centier, polyfunkčných objektov, nákupných stredísk, výstavných hál, autosalónov a servisných stredísk, športových a oddychových centier, kancelárskych budov, poľnohospodárskych objektov; montáž tepelnoizolačných sendvičových panelov; montáž oceľových a kovových konštrukcií; stavebné informácie; služby v oblasti stavebníctva; dozor nad stavbami; stavba priemyselných budov; klampiárstvo a inštalatérsvo; povrchové čistenie exteriérov budov.

39 - Distribúcia výrobkov uvedených v triedach 6 a 19 tohto zoznamu (vnútroštátna a medzinárodná nákladná doprava).

40 - Zváranie konštrukcií; spracovanie a úprava materiálov; mechanická úprava profilov, kovov a plechov (natieranie, ohýbanie, rezanie, strihanie na mieru); delenie materiálu, napr. rozbrúsením, rezaním a delenie profilov plameňom; obrábanie kovov; spájanie materiálov na objednávku pre tretie osoby; zváranie.

42 - Architektonické poradenstvo; projektovanie stavieb; vypracovávanie grafických návrhov; vypracovávanie stavebných projektov a dokumentácií; štúdie technických projektov; projektová činnosť; technické poradenstvo v oblasti stavieb; expertízy, prieskumy (inžinierske práce).

(540)



(591) modrá, žltá

(731) AVG group, a.s., Vlkanovská cesta 2, 976 31 Vlkanová, SK;

(210) 394-2011

(220) 7.3.2011

9 (511) 6, 19, 35, 37, 39, 40, 42

(511) 6 - Oceľové konštrukcie; oceľové stavebné konštrukcie; oceľové konštrukcie pre stavebný, energetický a strojársky priemysel; doplnkové a pomocné oceľové konštrukcie; oceľové stavebné dielce; kovové konštrukcie; kovové stavebné konštrukcie; kovové stavebné dielce; kovové konzoly, podpery pre stavebníctvo; kovové stavebné obklady; kovové obloženie stavieb; kovové obklady stien a priečok na stavby; kovové preklady; kovové priečky; kovové priehradové konštrukcie; kovové rámy stavieb; kovové rámsy; kovové schodíky; kovové schodiská; kovové schodnice; kovové posuvné panely; kovové deliace steny pre exteriéry a interiéry; oceľové a kovové prenosné stavby; oceľové a kovové stĺpy; kovové stavebné

panely; kovový stavebný materiál; kovové strechy; kovové strešné krytiny; kovové okná; kovové zimné záhrady a prístavby; kovové snolamy; kovová tieniaca technika s výnimkou strojov a prístrojov.

19 - Stavebné sklo; izolačné stavebné sklo; transparentné (presklené) fasády objektov nekovové; nekovové presklené okná; nekovové výkladové okná; nekovové svetlíky; nekovové presklené dvere; nekovové presklené posuvné panely; tabuľové sklo pre stavebníctvo; nekovové sklenené markízy a predstriešky; nekovové sklenené zimné záhrady a prístavby; obkladový materiál na budovy s výnimkou kovového; stavebné konštrukcie s výnimkou kovových.

35 - Poradenstvo v obchodnej činnosti; sprostredkovanie obchodu s oceľovými konštrukciami, pomocnými a doplnkovými konštrukciami, s transparentnými (presklenými) fasádami, s hliníkovými profilmi; sprostredkovanie nákupu a predaja tovaru a obchodné sprostredkovanie služieb uvedených v triedach 37, 39, 40 a 42 tohto zoznamu.

37 - Stavebníctvo (stavebná činnosť); stavebné informácie; služby v oblasti stavebníctva; dozor nad stavbami; montáž oceľových konštrukcií; montáž kovových konštrukcií; stavba priemyselných budov; klampiárstvo a inštalatérsvo; povrchové čistenie exteriérov budov.

39 - Distribúcia výrobkov uvedených v triedach 6 a 19 tohto zoznamu (vnútroštátna a medzinárodná nákladná doprava).

40 - Zváranie konštrukcií; spracovanie a úprava oceľových a kovových materiálov; mechanická úprava oceľových a hliníkových profilov; obrábanie kovov a plechov (natieranie, ohýbanie, rezanie, strihanie na mieru); delenie materiálu, napr. rozbrúsením, rezaním a delenie profilov plameňom; pozinkovanie a pokovovanie kovových materiálov; spájanie materiálov na objednávku pre tretie osoby; zváranie.

42 - Architektonické poradenstvo; projektovanie stavieb; vypracovávanie stavebných a výrobných dokumentácií; štúdie technických projektov; projektová činnosť; poradenstvo v oblasti statiky.

(540)



(591) žltá, modrá

(731) METICON, a. s., Osloboditeľov 4, 976 67 Závadka nad Hronom, SK;

(210) 395-2011

(220) 7.3.2011

9 (511) 35, 39

(511) 35 - Poradenstvo v obchodnej činnosti; sprostredkovanie obchodu v doprave; sprostredkovanie nákupu a predaja tovaru a obchodné sprostredkovanie služieb uvedených v triede 39 tohto zoznamu.

39 - Kamiónová nákladná doprava (vnútroštátna a medzinárodná); prepravné služby; dovoz, doprava; vývoz; informácie o preprave; skladovanie; špedičná činnosť (preprava tovaru); sprostredkovanie prepravy tovaru; služby v doprave.

(540)



(591) žltá, modrá

(731) AVG trans, s. r. o., Osloboditeľov 4, 976 67 Závadka nad Hronom, SK;

(210) 411-2011

(220) 9.3.2011

9 (511) 9, 16, 25, 34, 35, 41

(511) 9 - Kompaktné disky, optické disky, optické kompaktné disky, exponované filmy, kreslené filmy, gramofónové platne, magnetické médiá, magnety ako dekorácia, neónové reklamy, magnetické nosiče údajov, optické nosiče údajov, štítky proti oslneniu, pásky na zvukové nahrávanie, podložky pod myš, elektronické publikácie stiahnuté z telekomunikačnej siete, puzdrá na okuliare, slnečné okuliare, reklamné svetelné tabule, videopásky, videohry, vysielacie elektronických signálov, zariadenia na prenášanie zvuku, zvukové nahrávacie zariadenia, disky na zvukové nahrávky, nosiče zvukových nahrávok, pásky so zvukovými nahrávkami, zvukové prehrávacie zariadenia, prehrávače.

16 - Blahoprajné pohľadnice, brožúry, ceruzky, držiačky na písacie potreby, etikety s výnimkou textilných, grafické znaky, grafické zobrazenia, grafiky, kalendáre, kancelárske potreby s výnimkou nábytku, knihy, listový papier, nálepky na kancelárske použitie alebo pre domácnosť, nálepky, lepiace štítky, noviny, obaly (papiernický tovar), obaly na doklady, papierové obaly na spisy, obrazy, papierové obrúsky, obrúsky (papierové prestieranie), papierové obrusy, oznámenia (papiernický tovar), papierové podložky pod poháre, perá (kancelárske potreby), peračníky, puzdrá na perá, periodiká, písacie potreby, plagáty, podložky pod pivové poháre, pohľadnice, poznámkové zošity, príručky, prospekty, publikácie, pútače z papiera alebo lepenky, puzdrá na písacie potreby, reklamné tabule z papiera, kartónu alebo lepenky, ročenky, samolepky pre domácnosť a na kancelárske účely, stojany na perá a ceruzky, stolové prestieranie z papiera, školské potreby (papier, písacie potreby), štítky (papierové nálepky), tlačoviny, papierové utierky, väzby na knihy, verzatilky, papierové vlajky, vrecká (vrecia, vaky) z papiera alebo plastických materiálov na balenie, vyučovacie pomôcky s výnimkou prístrojov a zariadení, záložky do kníh, papierové zástavy, zošity, zoznamy.

25 - Baretky, čelenky (oblečenie), čiapky, klobúky, košele, náprsenky, nohavice, oblečenie, odevy, opasky, pančuchy, pančuškové nohavice, plavky, plážová obuv, podprsenky, rukavice, saká, bundy, sandále, spodná bielizeň, spodky (pánske), sukne, svetre, šatky, šály, šaty, šilty na pokrývky hlavy, športová obuv, športové tričká, dresy, tielka, vesty, topánky, tričká, turbany, župany.

34 - Cigarety, cigary, zapaľovače pre fajčiarov, zápalky, tabak, fajčiarske potreby.

35 - Obchodný manažment v oblasti umenia, organizovanie komerčných alebo reklamných výstav a veľtrhov, organizovanie výstav na komerčné alebo reklamné účely, zásielkové reklamné služby,

pomoc pri riadení obchodnej spoločnosti, poskytovanie obchodných alebo podnikateľských informácií, obchodný alebo podnikateľský prieskum, vylepovanie plagátov, rozširovanie reklamných oznamov, rozširovanie reklamných materiálov zákazníkom (letáky, prospekty, tlačoviny, vzorky), uverejňovanie reklamných textov, vydávanie a aktualizovanie reklamných materiálov, vydávanie reklamných alebo náborových textov, reklama, on line reklama na počítačovej komunikačnej sieti, reklamné agentúry, rozhlasová reklama, televízna reklama, prenájom reklamných materiálov, prenájom reklamných priestorov, prenájom reklamných plôch, podpora predaja (pre tretie osoby), public relations, spracovanie textov.

41 - Diskotéky (služby), filmová tvorba, fotografovanie, informácie o možnostiach zábavy, výchovno-zábavné klubové služby, obveselenie, organizovanie a vedenie koncertov, organizovanie kultúrnych alebo vzdelávacích výstav, organizovanie predstavení (manažérske služby), organizovanie súťaží (vedomostných alebo zábavných), organizovanie súťaží krásy, organizovanie športových súťaží, organizovanie živých vystúpení, plánovanie a organizovanie večierkov, on line poskytovanie počítačových hier (z počítačových sietí), poskytovanie elektronických publikácií on line (bez možnosti kopírovania), požičiavanie filmov, prenájom audionahrávok, rozhlasová zábava, televízna zábava, rezervácia vstupeniek, on line vydávanie kníh a časopisov v elektronickej forme, vydávanie kníh, vydávanie textov s výnimkou reklamných alebo náborových, výroba (tvorba) videofilmov, výroba divadelných alebo iných predstavení, výroba rozhlasových a televíznych programov, zábava, pobavenie, zábavné parky, prenájom zvukových nahrávacích zariadení, živé predstavenie.

(540) UPRISING

(731) Pružinec Rastislav, Bc., Jégeho 5, 821 08 Bratislava, SK; Moravčík Svetozár, Mgr., Opatovská 153, 911 01 Trenčín, SK;

(210) 412-2011

(220) 9.3.2011

9 (511) 9, 16, 25, 34, 35, 41

(511) 9 - Kompaktné disky, optické disky, optické kompaktné disky, exponované filmy, kreslené filmy, gramofónové platne, magnetické médiá, magnety ako dekorácia, neónové reklamy, magnetické nosiče údajov, optické nosiče údajov, štítky proti oslneniu, pásky na zvukové nahrávanie, podložky pod myš, elektronické publikácie stiahnuté z telekomunikačnej siete, puzdrá na okuliare, slnečné okuliare, reklamné svetelné tabule, videopásky, videohry, vysielacie elektronických signálov, zariadenia na prenášanie zvuku, zvukové nahrávacie zariadenia, disky na zvukové nahrávky, nosiče zvukových nahrávok, pásky so zvukovými nahrávkami, zvukové prehrávacie zariadenia, prehrávače.

16 - Blahoprajné pohľadnice, brožúry, ceruzky, držiačky na písacie potreby, etikety s výnimkou textilných, grafické znaky, grafické zobrazenia, grafiky, kalendáre, kancelárske potreby s výnimkou nábytku, knihy, listový papier, nálepky na

kancelárske použitie alebo pre domácnosť, nálepky, lepiace štítky, noviny, obaly (papiernický tovar), obaly na doklady, papierové obaly na spisy, obrazy, papierové obrúsky, obrúsky (papierové prestieranie), papierové obrusy, oznámenia (papiernický tovar), papierové podložky pod poháre, perá (kancelárske potreby), peračníky, puzdrá na perá, periodiká, písacie potreby, plagáty, podložky pod pivo poháre, pohľadnice, poznámkové zošity, príručky, prospekty, publikácie, pútače z papiera alebo lepenky, puzdrá na písacie potreby, reklamné tabule z papiera, kartónu alebo lepenky, ročenky, samolepky pre domácnosť a na kancelárske účely, stojany na perá a ceruzky, stolové prestieranie z papiera, školské potreby (papier, písacie potreby), štítky (papierové nálepky), tlačoviny, papierové utierky, väzby na knihy, verzatilk, papierové vlajky, vrecká (vrecia, vaky) z papiera alebo plastických materiálov na balenie, vyučovacie pomôcky s výnimkou prístrojov a zariadení, záložky do kníh, papierové zástavy, zošity, zoznamy.

25 - Baretky, čelenky (oblečenie), čiapky, klobúky, košele, náprsenky, nohavice, oblečenie, odevy, opasky, pančuchy, pančuškové nohavice, plavky, plážová obuv, podprsenky, rukavice, saká, bundy, sandále, spodná bielizeň, spodky (pánske), sukne, svetre, šatky, šály, šaty, šilty na pokrývky hlavy, športová obuv, športové tričká, dresy, tielka, vesty, topánky, tričká, turbany, župany.

34 - Cigarety, cigary, zapaľovače pre fajčiarov, zápalky, tabak, fajčiarske potreby.

35 - Obchodný manažment v oblasti umenia, organizovanie komerčných alebo reklamných výstav a veľtrhov, organizovanie výstav na komerčné alebo reklamné účely, zásielkové reklamné služby, pomoc pri riadení obchodnej spoločnosti, poskytovanie obchodných alebo podnikateľských informácií, obchodný alebo podnikateľský prieskum, vylepovanie plagátov, rozširovanie reklamných oznamov, rozširovanie reklamných materiálov zákazníkom (letáky, prospekty, tlačoviny, vzorky), uverejňovanie reklamných textov, vydávanie a aktualizovanie reklamných materiálov, vydávanie reklamných alebo náborových textov, reklama, on line reklama na počítačovej komunikačnej sieti, reklamné agentúry, rozhlasová reklama, televízna reklama, prenájom reklamných materiálov, prenájom reklamných priestorov, prenájom reklamných plôch, podpora predaja (pre tretie osoby), public relations, spracovanie textov.

41 - Diskotéky (služby), filmová tvorba, fotografovanie, informácie o možnostiach zábavy, výchovno-zábavné klubové služby, obveselenie, organizovanie a vedenie koncertov, organizovanie kultúrnych alebo vzdelávacích výstav, organizovanie predstavení (manažérske služby), organizovanie súťaží (vedomostných alebo zábavných), organizovanie súťaží krásy, organizovanie športových súťaží, organizovanie živých vystúpení, plánovanie a organizovanie večierok, on line poskytovanie počítačových hier (z počítačových sietí), poskytovanie elektronických publikácií on line (bez možnosti kopírovania), požíčovanie filmov, prenájom audionahrávok, rozhlasová zábava, televízna zábava, rezervácia vstupeniek, on

line vydávanie kníh a časopisov v elektronickej forme, vydávanie kníh, vydávanie textov s výnimkou reklamných alebo náborových, výroba (tvorba) videofilmov, výroba divadelných alebo iných predstavení, výroba rozhlasových a televíznych programov, zábava, pobavenie, zábavné parky, prenájom zvukových nahrávacích zariadení, živé predstavenie.

(540)



(591) žltá, zlatá, červená, zelená, čierna

(731) Pružinec Rastislav, Bc., Jéheho 5, 821 08 Bratislava, SK; Moravčík Svetozár, Mgr., Opatovská 153, 911 01 Trenčín, SK;

(210) 413-2011

(220) 9.3.2011

9 (511) 39, 41

(511) 39 - Automobilová preprava; prenájom automobilov; prenájom pretekárskych vozidiel.

41 - Výchovno-zábavné klubové služby; organizovanie športových súťaží; plánovanie a organizovanie večierok; výcvik; vyučovanie; vzdelávanie.

(540)



(731) LAUGO FAN AMK TRENCÍN, Vladimíra Roya 24, 911 05 Trenčín, SK;

(210) 417-2011

(220) 9.3.2011

9 (511) 30, 35, 39

(511) 30 - Čaj, čajové výťažky, náhradky čaju, čajové príchute, káva, kávové výťažky, náhradky kávy, kávové príchute, instantná káva, kávové nápoje.

35 - Reklama.

39 - Balenie tovarov.

(540)



(731) BALIARNE OBCHODU, a. s. POPRAD, Hraňičná 664/16, 058 01 Poprad, SK;

(740) Žuffa Ladislav, Ing., Poprad, SK;

(210) 422-2011

(220) 10.3.2011

9 (511) 32, 33, 43

(511) 32 - Nealkoholický aperitív, citronády, nealkoholický koktail, minerálne vody, nealkoholické nápoje, prípravky na výrobu nápojov, izotonické nápoje, nápoje z nealkoholických štiav, nealkoholické výťažky z ovocia, pivo, prášky na výrobu šumivých nápojov, príchute na výrobu nápojov, selterská voda, minerálka, sirupy na výrobu malinoviek, sirupy na výrobu nápojov, sóda, stolové vody, sytená voda, šerbety, ovocné šťavy, sódová voda, vody, zázvorové pivo, zeleninové šťavy.

33 - Alkoholické nápoje s výnimkou piva, alkoholové extrakty, aperitívy, brandy, vínovica, destilované nápoje, digestívy, džin, koktaily, liehové esencie, liehové výťažky, liehoviny, likéry, medovina, alkoholické nápoje obsahujúce ovocie, rum, víno, vodka, whisky.

43 - Služby v baroch, bufety, hotelierske služby, závodné jedálne, kaviarne, penzióny, príprava a dodávka jedál na objednávku do domu, samoobslužné reštaurácie, reštaurácie, poskytovanie prechodného ubytovania, rezervácia prechodného ubytovania.

(540)

(591) čierna, ružová

(731) ZLATÁ STUDŇA, s.r.o., Široké 631, 082 37 Široké, SK;

(210) 423-2011

(220) 10.3.2011

9 (511) 35, 39, 43

(511) 35 - Propagačná činnosť, reklama, sprostredkovanie predaja s výrobkami v triedach 9, 16, 39.

39 - Služby cestovnej kancelárie zaisťujúce dopravu a organizovanie zájazdov, sprevádzanie turistov (sprievodcovské služby).

43 - Služby cestovnej kancelárie spojené so zaisťovaním ubytovania a stravovania, prenájom prechodného ubytovania, stravovanie.

**(540) Cestovná kancelária FISCHER
Svet vašich zážitkov**

(731) Cestovní kancelář FISCHER, a.s., Na Strži 65/1702, 140 62 Praha, CZ;

(210) 424-2011

(220) 10.3.2011

9 (511) 9, 16, 35, 39, 43

(511) 9 - Nosiče zvukových a zvukovo-obrazových záznamov.

16 - Knihy, časopisy, publikácie.

35 - Propagačná činnosť, reklama, sprostredkovanie predaja s výrobkami v triedach 9, 16, 39.

39 - Služby cestovnej kancelárie zaisťujúce dopravu a organizovanie zájazdov, sprevádzanie turistov (sprievodcovské služby).

43 - Služby cestovnej kancelárie spojené so zaisťovaním ubytovania a stravovania, prenájom prechodného ubytovania, stravovanie.

(540) Privileq specialista na luxusní cestování

(731) Cestovní kancelář FISCHER, a.s., Na Strži 65/1702, 140 62 Praha, CZ;

(210) 425-2011

(220) 10.3.2011

9 (511) 9, 16, 35, 39, 43

(511) 9 - Nosiče zvukových a zvukovo-obrazových záznamov.

16 - Knihy, časopisy, publikácie.

35 - Propagačná činnosť, reklama, sprostredkovanie predaja s výrobkami v triedach 9, 16, 39.

39 - Služby cestovnej kancelárie zaisťujúce dopravu a organizovanie zájazdov, sprevádzanie turistov (sprievodcovské služby).

43 - Služby cestovnej kancelárie spojené so zaisťovaním ubytovania a stravovania, prenájom prechodného ubytovania, stravovanie.

(540) Privileq

(731) Cestovní kancelář FISCHER, a.s., Na Strži 65/1702, 140 62 Praha, CZ;

(210) 426-2011

(220) 10.3.2011

9 (511) 41, 43

(511) 41 - Služby diskoték, divadelné predstavenia, koncertné siene, sály, organizovanie a vedenie konferencií, organizovanie a vedenie kongresov, nočné kluby, obveselenie, organizovanie a vedenie seminárov, organizovanie a vedenie sympózií, organizovanie kultúrnych alebo vzdelávacích výstav, organizovanie plesov, organizovanie predstavení (manažérske služby), organizovanie vedomostných alebo zábavných súťaží, organizovanie živých vystúpení, plánovanie a organizovanie večierkov, služby putovných knižníc, prevádzkovanie karaoke.

43 - Služby barov, bufety (rýchle občerstvenie), kaviarne, prenájom prednáškových sál, prenájom stoličiek, stolov, obrusov a sklenených výrobkov, príprava a dodávka jedál na objednávku do domu, samoobslužné reštaurácie.

(540)

(591) sivá, zelená

(731) ESIN group, s. r. o., Tatranská 300/8, 017 01 Poľská Bystrica, SK;

(210) 427-2011

(220) 10.3.2011

9 (511) 36, 41, 43

(511) 36 - Prenájom bytov, úschova cenností, prenájom nehnuteľností, správa nehnuteľností, sprostredkovateľská činnosť s nehnuteľnosťami, organizovanie dobročinných zbierok, organizovanie zbierok, poradenstvo v oblasti poistenia, pôžičky, prenájom fariem, prenájom kancelárskych priestorov, realitné kancelárie, správcovstvo, sprostredkovanie (maklérstvo), ubytovacie kancelárie, vyberanie nájomného, zmenárenské služby.

41 - Služby diskoték, divadelné predstavenia, koncertné siene, sály, organizovanie a vedenie konferencií, organizovanie a vedenie kongresov, nočné kluby, obveselenie, organizovanie a vedenie seminárov, organizovanie a vedenie sympózií, organizovanie kultúrnych alebo vzdelávacích výstav, organizovanie plesov, organizovanie predstavení (manažérske služby), organizovanie vedomostných alebo zábavných súťaží, organizovanie živých vystúpení, plánovanie a organizovanie večierkov, služby putovných knižníc, prevádzkovanie karaoke, prevádzkovanie športových zariadení, informácie o možnostiach rekreácie, služby na oddych a rekreáciu, školenie, služby športovísk, zábava pobavenie, živé predstavenia.

43 - Služby barov, hotelierske služby, kaviarne, poskytovanie hotelového ubytovania, prenájom prechodného ubytovania, prenájom prednáškových sál, reštaurácie, rezervácia hotelov, rezervácia penziónov, rezervácia prechodného ubytovania, samoobslužné reštaurácie, ubytovacie kancelárie.

(540)

RESIDENÇES
KUKUČKA
TATRANSKÁ LOMNICA · VYSOKÉ TATRY

(731) ESIN group, s. r. o., Tatranská 300/8, 017 01 Považská Bystrica, SK;

(210) 429-2011

(220) 10.3.2011

9 (511) 41

(511) 41 - Vzdelávanie, zabezpečovanie výcvikov, kurzov a školení, zábava, športová a kultúrna činnosť.

(540)

refinery  gallery

(591) oranžová, čierna

(731) ADOM. M STUDIO, s. r. o., Bottova 2, 811 09 Bratislava, SK;

(210) 430-2011

(220) 10.3.2011

9 (511) 35, 36, 45

(511) 35 - Obchodné a podnikateľské informácie, obchodná správa licencií výrobcov a služieb pre tretie osoby, pomoc pri riadení obchodnej činnosti a pomoc pri riadení obchodných spoločností; poradenstvo v obchodnej činnosti; zbieranie údajov do počítačových databáz; zoraďovanie údajov v počítačových databázach; vedenie dražieb; sprostredkovanie odbornej pomoci fyzickým a právnickým osobám vo veciach týkajúcich sa priemyselného vlastníctva; sprostredkovateľská činnosť v oblasti autorskej ochrany; sprostredkovanie zastupovania vo všetkých týkajúcich sa patentov, úžitkových vzorov, ochranných známok, dizajnov, označení pôvodu a topografií v zahraničí.

36 - Sprostredkovateľská činnosť s nehnuteľnosťami, prenájom nehnuteľností; správa nehnuteľností; finančné oceňovanie; finančné služby; finančné analýzy; finančné informácie; finančné poradenstvo; prenájom kancelárskych priestorov; faktoring; klíring.

45 - Služby advokátov; poradenstvo v oblasti práv duševného vlastníctva; právne služby pre licencie na počítačové programy; licencie na práva duševného vlastníctva; právny výskum; právne služby; poradenské a konzultačné služby súvisiace s právnymi službami; poskytovanie odbornej pomoci fyzickým a právnickým osobám vo veciach týkajúcich sa priemyselného vlastníctva; zastupovanie vo všetkých veciach týkajúcich sa patentov, úžitkových vzorcov, ochranných známok, dizajnov, označení pôvodu, topografií, licencií zaradených do triedy 45 a porušovania práv týkajúcich sa priemyselného vlastníctva; odborné poradenstvo v oblasti licencií zaradených do triedy 45; spravovanie autorských práv; odborné poradenstvo v oblasti autorských práv; poradenská činnosť v oblasti nekalej súťaže; odborné poradenstvo v oblasti registrácie doménových mien; sledovacie služby v oblasti duševného vlastníctva.

(540)



(591) červená, sivá

(731) Advokátska kancelária Patajová Pataj s.r.o., J. Chalupku 8, 974 01 Banská Bystrica, SK;

(210) 445-2011

(220) 11.3.2011

9 (511) 10, 35, 37

(511) 10 - Zariadenia na ošetrovanie zubov; diagnostické prístroje na lekárske účely; kreslá na lekárske alebo zubolekárske účely; lekárske prístroje a nástroje; nábytok vyrobený špeciálne na lekárske účely; nádoby na chirurgické, lekárske a zubolekárske účely; odsávačky; prístroje a zariadenia na lekárske analýzy; zubárske zrkadlá; zubné prístroje a nástroje; zubné vrtáky.

35 - Kancelárie zaoberajúce sa dovozom a vývozom; obchodné alebo podnikateľské informácie; obchodný alebo podnikateľský prieskum; organizovanie výstav na obchodné a reklamné účely; pomoc pri riadení obchodnej činnosti; reklama; on-line reklama na počítačovej komunikačnej sieti; vydávanie a aktualizovanie reklamných materiálov.

37 - Inštalácia, údržba a opravy zdravotníckych zariadení.

(540) **VIZIO**

(731) MEDIPROGRESS, s. r. o., Vrbovská cesta 17, 921 01 Piešťany, SK;

(740) Beleščák Ladislav, Ing., Piešťany, SK;

(210) 446-2011

(220) 10.3.2011

9 (511) 20, 24, 42

(511) 20 - Nábytok všetkých druhov, z dreva, kovu, plastov a ich vzájomných kombinácií, nábytok čalúnený, chromovaný i lakovaný, nábytok s drevenou alebo kovovou kostrou, kancelársky nábytok, detský nábytok, kovový nábytok, školský nábytok, nábytok do kúpeľní, do sún a plavární, nábytok do zasadacích a konferenčných miestností, kuchynské linky, stoly a stolíky všetkých

druhov, stoličky, stoličky vysoké pre deti, stoličky s otvorom, stolíky servírovacie, stolíky pod počítače, stolové dosky, taburetky, trojnožky, regály, príborníky, komody, zásuvkové kontajnery, bielizníky, sekretáre s písacím pultom, knižnicové police, servírovacie stolíky, schodíky s výnimkou kovových, skrinky na hračky, kartotékové skrinky, skrinky s umývadlom, drevené alebo plastové skrinky, stojany na dáždňiky, na kabáty, na klobúky, na kvety, na pušky, na tanieri, na uteráky, stojany, podstavce, kostry, drevené hrany a kostry na nábytok, nekovové kolieska na nábytok, novinové stojany, opierky na knihy, pánty, závesy s výnimkou kovových, paravány, zásteny, podhlavníky, podstavce na kvety, podstavce, kostry, police a stojany všetkých druhov, stojany na počítače, obloženie alebo ozdoby na nábytok s výnimkou kovových, hlavové opierky ako časti nábytku, lavičky, ležadlá, divány, pohovky, chaise longue, sofy, sedadlá, sedadlá kovové, kreslá, posteľe, drevené kostry postelí, posteľové kolieska s výnimkou kovových, posteľové vybavenie s výnimkou kovového, príslušenstvo nábytku s výnimkou kovového, príslušenstvo postelí s výnimkou kovového, pupty, stolárske umelecké výrobky, sochy z dreva, vosku, sadry alebo plastov, umelecké stolárske výrobky, stojany na nábytok, vešiaky na kľúče, vešiaky na odevy, vitríny, zrkadlá, držadlá na časopisy, kľučky na dvere, nekovové dverové obloženia, dvierka na nábytok, figuríny z dreva, vosku, sadry alebo z plastu, kolísky, nekovové koše, kozubové zásteny, nekovové obloženia dverí, lišty na nábytok, mobiliár (dekoračné prenosné predmety ako doplnok nábytku).

24 - Bytový textil, čalúnnické látky, poťahy na nábytok.

42 - Priemyselné dizajnérstvo, navrhovanie a výzdoba interiérov, grafické dizajnérstvo.

(540)

VÖGEL
INTERIOR DESIGN

(591) sivá, červená, modrá

(731) S.O.G. WOOD s.r.o., Nozdrkovce 2899/38, 911 04 Trenčín, SK;

(740) Hrabovská Marianna, Mgr., Bratislava, SK;

(210) 450-2011

(220) 14.3.2011

9 (511) 9, 11, 12, 18, 25, 35

(511) 9 - Elektrické batériové články, žiarovky a žiarivky v rámci tejto triedy, ochranné prilby pre cyklistov.

11 - Bicyklové svetlá a svietidlá.

12 - Bicykle, náhradné dielce a príslušenstvo k bicyklom zaradené do triedy 12.

18 - Kožené a textilné doplnky k bicyklom ako batohy, tašky, tašky na náradie, osobné potreby pre cyklistov prípevniteľné k bicyklu, kožené a textilné doplnky pre cyklistov v rámci tejto triedy.

25 - Obuv, športová obuv, športové oblečenie, športové termoblečenie, športové oblečenie pre cyklistov s výstužou na ochranu lakťov, kolien a bokov, rukavice, čapice, čelenky.

35 - Sprostredkovanie nákupu a predaja tovaru.

(540)

PAUL LANGE OSLANY
PAUL LANGE GROUP

(591) zelená, tmavomodrá

(731) PAUL LANGE OSLANY, s.r.o., Mierová 854/37, 972 47 Oslany, SK;

(740) Námešný Jozef, JUDr., Prievidza, SK;

(210) 453-2011

(220) 15.3.2011

9 (511) 33

(511) 33 - Značkové liturgické víno.

(540) **Svätý Juraj**

(731) Ďuríková Jana, Opatovská Nová Ves 222, 991 07 Opatovská Nová Ves, SK;

(210) 457-2011

(220) 16.3.2011

9 (511) 33

(511) 33 - Borovička.

(540) **BOROVIČKA DROTÁRSKA**

(731) OLD HEROLD, s. r. o., Bratislavská 36, 911 05 Trenčín, SK;

(210) 468-2011

(220) 17.3.2011

9 (511) 2, 7, 9, 12, 13, 17, 19, 27, 35, 36, 37, 38, 39, 40, 41, 42, 45

(511) 2 - Azbestové farby, baktericídne náterové farby, farby, nátery, nátery na strešné krytiny, nátery zabráňujúce nánosom a usadeninám, ohňovzdorné farby, moridlá na drevo;

7 - Asfaltéry, asfaltovacie stroje, baliace stroje, brúsky (ako stroje), nástrojové brúsky, ostričky ako stroje, brúsne stroje, brúsne kamene (ako časti strojov), brúsne kotúče (ako časti strojov), deliace stroje, dierovače, dierkovacie stroje, tlačiarenské dosky, drviace stroje, drviče, drviče (stroje), ubíjadlá (stroje), mažiare ako stroje, trhacie stroje na priemyselné účely, drevoobrábacie stroje, etiketovacie stroje, kovoobrábacie stroje, satinovacie stroje, lietadlové motory, letecké motory, odlievacie formy (časti strojov), lisovacie stroje, formovacie stroje, profilovacie stroje, pečiatkovacie stroje, orezávacie stroje, pílové listy (ako časti strojov), píly (stroje), reťazové píly, stolové kotúčové píly (ako časti strojov), cestné stroje, cestné valce, parné valce.

9 - Čítacie zariadenia (informatika), čítače čiarového kódu, magnetické identifikačné karty, identifikačné magnetické náramky, identifikačné puzdrá na elektrické drôty, značkovacie vlákna na elektrické drôty, počítačový softvér, radary, vážiace prístroje, stroje na váženie, vysielacie zariadenia (telekomunikácie), vysielacie (telekomunikácie), vysielacie elektronických signálov, svetelné alebo mechanické dopravné značky, zariadenia na spracovanie údajov, zrkadlá (optika), zrkadlá na kontrolovanie práce.

12 - Lietadlá, vzdušné dopravné prostriedky, obojživelné lietadlá, obojživelníky (hydroplány), vzducholode, balóns, letecké prístroje, stroje a zariadenia.

13 - Signálne rakety, výstražné strely v hmle.

17 - Zvukovoizolačné materiály, izolačné žiaruvzdorné materiály.

19 - Drevené obloženie, drevené dlážky, drevené dyhy, tvárne drevo, drevené obloženie, spracované drevo, stavebné drevo, opracované drevo, opracované stolárske drevo, dyhové drevo, drevo ako polotovar, drevo na výrobu sudov, dosky, dlážky s výnimkou kovových, skleníkové rámy s výnimkou kovových, prenosné skleníky s výnimkou kovových, záhradnícke rámy s výnimkou kovových, konštrukčné materiály s výnimkou kovových, stavebný materiál s výnimkou kovového, stavebný kameň, stavebné panely s výnimkou kovových, stavebný papier, plstený materiál na budovy, stavebné sklo, prenosné stavby s výnimkou kovových, strešné krokvy, strešné nárožia, strechy s výnimkou kovových, strešné krytiny s výnimkou kovových, strešné uholníky s výnimkou kovových, esovky (krytina), škridly s výnimkou kovových.

27 - Dlážky (povrchy), podlahové krytiny.

35 - Administratívne spracovanie obchodných objednávok, analýzy nákladov, nákupné ceny, veľkoobchodné ceny (analýzy), príprava a vyhotovenie daňového priznania, vyhľadávanie informácií v počítačových súboroch (pre zákazníkov), zásobovacie služby pre tretie osoby (nákup tovarov a služieb pre iné podniky), dražby, odhady dreva v lese (nezoťatého), ohodnocovanie lesného dreva (nezoťatého), posudzovanie efektívnosti v obchodnej činnosti, fakturácia, obchodné alebo podnikateľské informácie, prenájom kancelárskych strojov a zariadenia, obchodné informácie a rady spotrebiteľom, komerčné informačné kancelárie, obchodná správa licencií výrobkov a služieb pre tretie osoby, prezentácia výrobkov v komunikačných médiách pre maloobchod, kopírovanie alebo rozmnožovanie dokumentov, reprografia dokumentov, marketingové štúdie, príprava miezd a výplatných listín, nábor zamestnancov, poskytovanie pomoci pri riadení priemyselných alebo obchodných podnikov, pomoc pri riadení obchodnej činnosti, poradenstvo v obchodnej činnosti, obchodný manažment a podnikové poradenstvo, profesionálne obchodné alebo podnikateľské poradenstvo, odborné obchodné poradenstvo, obchodný alebo podnikateľský prieskum, obchodné odhady, personálne poradenstvo, vyhľadávanie umiestnenia nákladných vozňov pomocou počítača, zbieranie údajov do počítačových databáz, zoraďovanie údajov v počítačových databázach, služby poskytované v súvislosti so sťahovaním podnikov, služby týkajúce sa premiestňovanie prevádzok a podnikov, poradenstvo pri vedení podnikov, hospodárske, ekonomické predpovede, prieskum trhu, prieskum verejnej mienky, zaobstarávanie predplatného pre tretie osoby, predvádzanie (služby modeliek) na reklamné účely a podporu predaja, predvádzanie tovaru, revízia účtov, poradenské služby v oblasti obchodného alebo podnikateľského riadenia, sekretárske služby, štatistické kompilácie, public relations, služby outsourcingu, účtovníctvo, vedenie účtovných kníh, zostavovanie výpisov z účtov, vedenie kartoték v počítači, rozširovanie vzoriek tovarov.

36 - Finančné analýzy, finančné informácie, finančné poradenstvo, spravovanie financií, bankovníctvo, finančné služby, finančné sponzorstvo, finančné konzultačné služby, prenájom nehnuteľností, správa nehnuteľností.

37 - Protihrdzová úprava, asfaltovanie, umývanie dopravných prostriedkov, dozor nad stavbami, stavebné informácie, informácie o opravách, inštalácia okien a dverí, izolovanie proti vlhkosti, izolovanie stavieb, kancelárske stroje a zariadenia (inštalácia, údržba a opravy), údržba a opravy lietadiel, inštalácia, údržba a opravy počítačov, pokrývačské práce na strechách budov, prenájom stavebných strojov a zariadení, výstavba a opravy skladov, budovanie závodov a tovární, stavebníctvo (stavebná činnosť), inštalácia, údržba a opravy strojov, štukovanie, sadrovanie, murovanie, múrárstvo.

38 - Elektronická pošta, služby poskytované elektronickými tabuľami (telekomunikačné služby), tlačové kancelárie, vysielanie káblovej televízie, telefonická komunikácia, mobilné telefóny (komunikácia), počítačová komunikácia, komunikácia pomocou počítačových terminálov, posielanie správ, poskytovanie priestoru na diskusiu na internete, poskytovanie prístupu do databáz, poskytovanie telekomunikačných kanálov na telenákupy, poskytovanie telekomunikačného pripojenia do svetovej počítačovej siete, poskytovanie používateľského prístupu do svetovej počítačovej siete, prenájom prístrojov na prenos správ, prenájom zariadení na prenos informácií, prenosy správ faxmi, prenos správ a obrazových informácií pomocou počítača, služby zabezpečujúce vstup do telekomunikačných sietí, komunikácia prostredníctvom optických káblov, telefonické služby.

39 - Doručovanie tovaru, informácie o doprave, informácie o preprave, informácie o skladovaní, nakladanie, vykladanie v dokoch, kamiónová nákladná doprava, osobná doprava, prenájom miesta na parkovanie, služby parkovania automobilov, prenájom automobilov, prenájom nákladných vozňov, prenájom skladísk, prenájom skladovacích kontajnerov, vyloženie nákladu, skladovanie, skladovanie údajov a dokumentov elektronicky uložených, uskladňovanie plavidiel (člnov, lodí), skladovanie tovaru, balenie tovaru, sprostredkovanie prepravy, sprostredkovanie prenájmu lodí.

40 - Obrusovanie, stínanie, pílenie a kálanie dreva, spracovanie dreva, frézovanie, informácie o úprave a spracovaní materiálov, leštenie optických skiel, leštenie trením, spájkovanie, zvlávanie, spájanie materiálov na objednávku (pre tretie osoby), pílenie.

41 - Prenájom štadiónov, prekladateľské služby, prenájom športového výstroja s výnimkou dopravných prostriedkov, prevádzkovanie športových zariadení, školenie, výcvik, vyučovanie, vzdelávanie, informácie o výchove a vzdelávaní.

42 - Hostovanie na počítačových stránkach (webových stránkach), inštalácia počítačových programov, expertízy (inžinierske práce), kalibrácia, kontrola kvality, poradenstvo v oblasti počítačových programov, zhotovovanie kópií počítačových programov, skúšky materiálov, urbanistické plánovanie, prenájom počítačov, obnovovanie počítačových databáz, počítačové programovanie,

aktualizovanie počítačových programov, prieskum v oblasti využitia počítačov, návrh počítačových systémov, servis počítačových programov, projektovanie stavieb, vypracovanie stavebných výkresov, štúdie technických projektov, projektová činnosť, prenájom počítačového softvéru, prevod údajov alebo dokumentov z fyzických médií na elektronické médiá, prevod a konverzia počítačových programov a údajov (okrem fyzickej konverzie), služby ochrany proti zavíreniu počítačov, tvorba softvéru, strojársky výskum, výskum a vývoj nových výrobkov pre zákazníkov, prenájom webových serverov, vytváranie a udržiavanie počítačových stránok (webových) pre zákazníkov.
45 - Služby komerčných právnikov, právny výskum, sledovacie služby v oblasti duševného vlastníctva, licencie práv duševného vlastníctva, spravovanie autorských práv, poradenstvo v oblasti práva duševného vlastníctva, inšpekcia továrne kvôli bezpečnosti, poskytovanie licencií na počítačový softvér (právne služby).

(540)



(731) ZENIT, spol. s r. o., Radlická 138, 150 21 Praha, CZ;

(210) 469-2011

(220) 17.3.2011

9 (511) 16, 25, 35, 41

- (511) 16 - Plagáty; reklamné tabule z papiera, kartónu alebo lepenky; časopisy.
25 - Športové tričká, dresy.
35 - Reklama; on-line reklama na počítačovej komunikačnej sieti; rozširovanie reklamných materiálov zákazníkom (letáky, prospekty, tlačoviny, vzorky); rozširovanie reklamných oznamov; vylepovanie plagátov; televízne reklamy.
41 - Vzdelávanie; zabezpečovanie výcvikov, kurzov a školení; zábavná, športová a kultúrna činnosť; organizovanie a vedenie seminárov; organizovanie športových súťaží; organizovanie živých vystúpení; prevádzkovanie športových zariadení; telesné cvičenie.

(540)



(591) červená, čierna, biela

(731) Paed. Dr. Peter Vons - GYM, Novomeského 1, 036 01 Martin, SK;

(210) 480-2011

(220) 18.3.2011

9 (511) 30, 35

- (511) 30 - Káva, kávové nápoje, cukor, cukríky, cukrovinky, čaj, čokoláda, čokoládové nápoje, chuťové prísady, chuťovky na báze cereálií, kakao, kakaové nápoje, nepražená káva, kávové náhradky na báze rastlín, keksy, koláče s plnkou, kuchynská

soľ, korenie, koreniny, ľad, ľad na osvieženie, ľadový čaj, med, nápoje (kávové) nápoje na báze čajov, pralinky, palacinky.

35 - Reklama, reklamné agentúry, rozhlasová reklama, poradenstvo v obchodnej činnosti, podpora predaja, rozširovanie vzoriek tovarov.

(540)



(731) Škraková Martina, Nový Salaš 3, 044 17 Nový Salaš, SK;

(210) 490-2011

(220) 8.10.2008

9 (511) 35, 36, 41

- (511) 35 - Reklamné služby; obchodný manažment, obchodná správa; obchodná administratíva; kancelárske práce.
36 - Poistovníctvo; finančné služby; peňažníctvo; služby v oblasti nehnuteľností.
41 - Vzdelávanie; poskytovanie odbornej prípravy, zabezpečovanie výcvikov, kurzov a školení; zábava; športové a kultúrne činnosti.

(540) PRAVEX

(641) 007298722, 8.10.2008

(731) INTESA SANPAOLO S. P. A., Piazza San Carlo 156, Torino, IT;

(740) PATENTSERVIS BRATISLAVA, a. s., Bratislava, SK;

(210) 496-2011

(220) 22.3.2011

9 (511) 35, 36, 38, 42, 45

- (511) 35 - Public relations, reklama, online reklama na počítačovej komunikačnej sieti, reklamné agentúry, dražby; obchodné alebo podnikateľské informácie; vyhľadávanie informácií v počítačových súboroch (pre zákazníkov); komerčné informačné kancelárie; lepenie plagátov; prieskum trhu; propagácia na internete; poradenstvo v obchodnej činnosti; poskytovanie obchodných alebo podnikateľských informácií; obchodný manažment v oblasti umenia; organizovanie komerčných alebo reklamných výstav a veľtrhov; organizovanie výstav na obchodné a reklamné účely; zbieranie údajov do počítačových databáz; odborné obchodné poradenstvo; zaobstarávanie predplatného pre tretie osoby; prenájom reklamného času vo všetkých komunikačných médiách; prenájom reklamných materiálov; prenájom reklamných priestorov; reklama; vydávanie a aktualizovanie reklamných materiálov; prenájom reklamných plôch; uverejňovanie reklamných textov; rozhlasová reklama; rozširovanie reklamných alebo inzertných oznamov; rozširovanie reklamných materiálov zákazníkom (letáky, prospekty, tlačivá, vzorky); štatistické informácie; televízna reklama; obchodné sprostredkovanie služieb uvedených v triede 36 prostredníctvom komunikačných médií, telekomunikačných prostriedkov, elektronických médií, elektronickej pošty (e-mail) a svetovej počítačovej siete (internet).

36 - Bankovníctvo vrátane elektronického bankovníctva; homebanking; bankové služby; finančníctvo; služby v oblasti finančníctva; prijímanie vkladov vrátane termínovaných vkladov; vedenie bankových účtov klientov; vedenie vkladných knižiek; vydávanie cenín a cenných papierov; poskytovanie úverov a iné formy financovania; investovanie do cenných papierov na vlastný účet; kapitálové investície; financovanie spoločných podnikov; finančný prenájom (lízing); platobný styk a zúčtovanie (klíring); elektronický prevod kapitálu; vydávanie a správa platobných prostriedkov vrátane platobných kariet, cestovných šekov a ich overovanie, úverových (kreditných) a debetných kariet; bankové služby poskytované prostredníctvom siete bankomatov; poskytovanie záruk a kaucí; ručenie; otváranie akreditívov; obstarávanie inkasa vrátane dokumentárneho inkasa; obchodovanie na vlastný účet alebo na účet klienta s valutami a devízovými hodnotami a v oblasti termínovaných obchodov a opcí vrátane kurzových a úrokových obchodov; obchodovanie s prevoditeľnými cennými papiermi; obchodovanie so zlatými a striebornými mincami; finančné maklérsstvo, obhospodarovanie cenných papierov klienta na jeho účet vrátane poradenstva (portfolio management); uloženie a správa cenných papierov alebo iných hodnôt; činnosť depozitára; zmenárenská činnosť (nákup devízových prostriedkov); prenájom bezpečnostných schránok a denného a nočného trezoru; úschova cenností v bezpečnostných schránkach; vykonávanie hypotekárnych obchodov; ostatné bankové a finančné činnosti a transakcie; poradenstvo v oblasti bankovníctva a financií; finančné poradenstvo; finančné analýzy, poskytovanie bankových a finančných informácií; výpisy z bankových účtov klientov; finančné odhady a oceňovanie v oblasti bankovníctva; inkasovanie nájomného; sprostredkovanie nehnuteľností; oceňovanie a odhady v oblasti nehnuteľností; prenájom a správa nehnuteľností; informácie o poistení; prenájom bytov; činnosť realitnej kancelárie; poskytovanie všetkých uvedených služieb prostredníctvom komunikačných médií, telekomunikačných prostriedkov, elektronických médií, elektronickej pošty (e-mail) a svetovej počítačovej siete (internet).

38 - Elektronická pošta; telefónna komunikácia; poskytovanie telekomunikačného pripojenia do svetovej počítačovej siete; prenos správ a obrazových informácií pomocou počítača; rádiové vysielanie; rozhlasové vysielanie; telefonické služby; telekomunikačné informácie; telekonferenčné služby; televízne vysielanie; vysielanie upútaviek; vysielanie súťažných programov; tlačové kancelárie; vysielanie káblovej televízie; výzvy (rádiom, telefónom alebo inými elektronickými komunikačnými prostriedkami); poskytovanie audiotextových telekomunikačných služieb; spravodajské služby.

42 - Hostovanie na počítačových stránkach (webových stránkach); návrh počítačových systémov; obnovovanie počítačových databáz; aktualizovanie počítačových programov; prevod a konverzia počítačových programov a údajov (okrem fyzickej konverzie); prevod a konverzia údajov a dokumentov z fyzických médií na elektronické médiá; tvorba softvéru; vytváranie a udržiavanie po-

čítačových stránok (webových) pre zákazníkov, zhotovovanie kópií počítačových programov; priemyselný dizajn; výzdoba interiérov.

45 - Spravovanie autorských práv; licencie práv duševného vlastníctva; konzultačné služby v oblasti duševného vlastníctva; sledovacie služby v oblasti duševného vlastníctva.

(540)

Tatra Personal^{TB} Premium

(731) Tatra banka, a. s., Hodžovo námestie 3, 811 06 Bratislava, SK;

(210) 497-2011

(220) 22.3.2011

9 (511) 35, 36, 38, 42, 45

(511) 35 - Public relations, reklama, online reklama na počítačovej komunikačnej sieti, reklamné agentúry, dražby; obchodné alebo podnikateľské informácie; vyhľadávanie informácií v počítačových súboroch (pre zákazníkov); komerčné informačné kancelárie; lepenie plagátov; prieskum trhu; propagácia na internete; poradenstvo v obchodnej činnosti; poskytovanie obchodných alebo podnikateľských informácií; obchodný manažment v oblasti umenia; organizovanie komerčných alebo reklamných výstav a veľtrhov; organizovanie výstav na obchodné a reklamné účely; zbieranie údajov do počítačových databáz; odborné obchodné poradenstvo; zaobstarávanie predplatného pre tretie osoby; prenájom reklamného času vo všetkých komunikačných médiách; prenájom reklamných materiálov; prenájom reklamných priestorov; reklama; vydávanie a aktualizovanie reklamných materiálov; prenájom reklamných plôch; uverejňovanie reklamných textov; rozhlasová reklama; rozširovanie reklamných alebo inzertných oznamov; rozširovanie reklamných materiálov zákazníkom (letáky, prospekty, tlačivá, vzorky); štatistické informácie; televízna reklama; obchodné sprostredkovanie služieb uvedených v triede 36 prostredníctvom komunikačných médií, telekomunikačných prostriedkov, elektronických médií, elektronickej pošty (e-mail) a svetovej počítačovej siete (internet).

36 - Bankovníctvo vrátane elektronického bankovníctva; homebanking; bankové služby; finančníctvo; služby v oblasti finančníctva; prijímanie vkladov vrátane termínovaných vkladov; vedenie bankových účtov klientov; vedenie vkladných knižiek; vydávanie cenín a cenných papierov; poskytovanie úverov a iné formy financovania; investovanie do cenných papierov na vlastný účet; kapitálové investície; financovanie spoločných podnikov; finančný prenájom (lízing); platobný styk a zúčtovanie (klíring); elektronický prevod kapitálu; vydávanie a správa platobných prostriedkov vrátane platobných kariet, cestovných šekov a ich overovanie, úverových (kreditných) a debetných kariet; bankové služby poskytované prostredníctvom siete bankomatov; poskytovanie záruk a kaucí; ručenie; otváranie akreditívov; obstarávanie inkasa vrátane dokumentárneho inkasa; obchodovanie na vlastný účet alebo na účet klienta s valutami a devízovými hodnotami a v oblasti

termínovaných obchodov a opcií vrátane kurzových a úrokových obchodov; obchodovanie s prevoditeľnými cennými papiermi; obchodovanie so zlatými a striebornými mincami; finančné makléristvo, obhospodarovanie cenných papierov klienta na jeho účet vrátane poradenstva (portfolio management); uloženie a správa cenných papierov alebo iných hodnôt; činnosť depozitára; zmenárenská činnosť (nákup devízových prostriedkov); prenájom bezpečnostných schránok a denného a nočného trezoru; úschova cenností v bezpečnostných schránkach; vykonávanie hypotekárnych obchodov; ostatné bankové a finančné činnosti a transakcie; poradenstvo v oblasti bankovníctva a financií; finančné poradenstvo; finančné analýzy, poskytovanie bankových a finančných informácií; výpisy z bankových účtov klientov; finančné odhady a oceňovanie v oblasti bankovníctva; inkasovanie nájomného; sprostredkovanie nehnuteľností; oceňovanie a odhady v oblasti nehnuteľností; prenájom a správa nehnuteľností; informácie o poistení; prenájom bytov; činnosť realitnej kancelárie; poskytovanie všetkých uvedených služieb prostredníctvom komunikačných médií, telekomunikačných prostriedkov, elektronických médií, elektronickej pošty (e-mail) a svetovej počítačovej siete (internet).

38 - Elektronická pošta; telefónna komunikácia; poskytovanie telekomunikačného pripojenia do svetovej počítačovej siete; prenos správ a obrazových informácií pomocou počítača; rádiové vysielanie; rozhlasové vysielanie; telefonické služby; telekomunikačné informácie; telekonferenčné služby; televízne vysielanie; vysielanie upútaviek; vysielanie súťažných programov; tlačové kancelárie; vysielanie káblovej televízie; výzvy (rádiom, telefónom alebo inými elektronickými komunikačnými prostriedkami); poskytovanie audiotextových telekomunikačných služieb; spravodajské služby.

42 - Hostovanie na počítačových stránkach (webových stránkach); návrh počítačových systémov; obnovovanie počítačových databáz; aktualizovanie počítačových programov; prevod a konverzia počítačových programov a údajov (okrem fyzickej konverzie); prevod a konverzia údajov a dokumentov z fyzických médií na elektronické médiá; tvorba softvéru; vytváranie a udržiavanie počítačových stránok (webových) pre zákazníkov, zhotovovanie kópií počítačových programov; priemyselný dizajn; výzdoba interiérov.

45 - Spravovanie autorských práv; licencie práv duševného vlastníctva; konzultačné služby v oblasti duševného vlastníctva; sledovacie služby v oblasti duševného vlastníctva.

(540)

Tatra Personal^{TB} Detské konto

(731) Tatra banka, a. s., Hodžovo námestie 3, 811 06 Bratislava, SK;

(210) 498-2011

(220) 22.3.2011

9 (511) 35, 36, 38, 42, 45

(511) 35 - Public relations, reklama, online reklama na počítačovej komunikačnej sieti, reklamné agentúry, dražby; obchodné alebo podnikateľské infor-

mácie; vyhľadávanie informácií v počítačových súboroch (pre zákazníkov); komerčné informačné kancelárie; lepenie plagátov; prieskum trhu; propagácia na internete; poradenstvo v obchodnej činnosti; poskytovanie obchodných alebo podnikateľských informácií; obchodný manažment v oblasti umenia; organizovanie komerčných alebo reklamných výstav a veľtrhov; organizovanie výstav na obchodné a reklamné účely; zbieranie údajov do počítačových databáz; odborné obchodné poradenstvo; zaobstarávanie predplatného pre tretie osoby; prenájom reklamného času vo všetkých komunikačných médiách; prenájom reklamných materiálov; prenájom reklamných priestorov; reklama; vydávanie a aktualizovanie reklamných materiálov; prenájom reklamných plôch; uverejňovanie reklamných textov; rozhlasová reklama; rozširovanie reklamných alebo inzertných oznamov; rozširovanie reklamných materiálov zákazníkom (letáky, prospekty, tlačivá, vzorky); štatistické informácie; televízna reklama; obchodné sprostredkovanie služieb uvedených v triede 36 prostredníctvom komunikačných médií, telekomunikačných prostriedkov, elektronických médií, elektronickej pošty (e-mail) a svetovej počítačovej siete (internet).

36 - Bankovníctvo vrátane elektronického bankovníctva; homebanking; bankové služby; finančníctvo; služby v oblasti finančníctva; prijímanie vkladov vrátane termínovaných vkladov; vedenie bankových účtov klientov; vedenie vkladných knižiek; vydávanie cenín a cenných papierov; poskytovanie úverov a iné formy financovania; investovanie do cenných papierov na vlastný účet; kapitálové investície; financovanie spoločných podnikov; finančný prenájom (lízing); platobný styk a zúčtovanie (klíring); elektronický prevod kapitálu; vydávanie a správa platobných prostriedkov vrátane platobných kariet, cestovných šekov a ich overovanie, úverových (kreditných) a debetných kariet; bankové služby poskytované prostredníctvom siete bankomatov; poskytovanie záruk a kaucii; ručenie; otváranie akreditívov; obstarávanie inkasa vrátane dokumentárneho inkasa; obchodovanie na vlastný účet alebo na účet klienta s valutami a devízovými hodnotami a v oblasti termínovaných obchodov a opcií vrátane kurzových a úrokových obchodov; obchodovanie s prevoditeľnými cennými papiermi; obchodovanie so zlatými a striebornými mincami; finančné makléristvo, obhospodarovanie cenných papierov klienta na jeho účet vrátane poradenstva (portfolio management); uloženie a správa cenných papierov alebo iných hodnôt; činnosť depozitára; zmenárenská činnosť (nákup devízových prostriedkov); prenájom bezpečnostných schránok a denného a nočného trezoru; úschova cenností v bezpečnostných schránkach; vykonávanie hypotekárnych obchodov; ostatné bankové a finančné činnosti a transakcie; poradenstvo v oblasti bankovníctva a financií; finančné poradenstvo; finančné analýzy, poskytovanie bankových a finančných informácií; výpisy z bankových účtov klientov; finančné odhady a oceňovanie v oblasti bankovníctva; inkasovanie nájomného; sprostredkovanie nehnuteľností; oceňovanie a odhady v oblasti nehnuteľností; prenájom a správa nehnuteľností; informácie o poistení;

prenájom bytov; činnosť realitnej kancelárie; poskytovanie všetkých uvedených služieb prostredníctvom komunikačných médií, telekomunikačných prostriedkov, elektronických médií, elektronickej pošty (e-mail) a svetovej počítačovej siete (internet).

38 - Elektronická pošta; telefónna komunikácia; poskytovanie telekomunikačného pripojenia do svetovej počítačovej siete; prenos správ a obrazových informácií pomocou počítača; rádiové vysielanie; rozhlasové vysielanie; telefonické služby; telekomunikačné informácie; telekonferenčné služby; televízne vysielanie; vysielanie upútaviek; vysielanie súťažných programov; tlačové kancelárie; vysielanie káblovej televízie; výzvy (rádiom, telefónom alebo inými elektronickými komunikačnými prostriedkami); poskytovanie audiotextových telekomunikačných služieb; spravodajské služby.

42 - Hostovanie na počítačových stránkach (webových stránkach); návrh počítačových systémov; obnovovanie počítačových databáz; aktualizovanie počítačových programov; prevod a konverzia počítačových programov a údajov (okrem fyzickej konverzie); prevod a konverzia údajov a dokumentov z fyzických médií na elektronické médiá; tvorba softvéru; vytváranie a udržiavanie počítačových stránok (webových) pre zákazníkov, zhotovovanie kópií počítačových programov; priemyselný dizajn; výzdoba interiérov.

45 - Spravovanie autorských práv; licencie práv duševného vlastníctva; konzultačné služby v oblasti duševného vlastníctva; sledovacie služby v oblasti duševného vlastníctva.

(540)

Tatra Personal^{TB} Academy

(731) Tatra banka, a. s., Hodžovo námestie 3, 811 06 Bratislava, SK;

(210) 499-2011

(220) 22.3.2011

9 (511) 35, 36, 38, 42, 45

(511) 35 - Public relations, reklama, online reklama na počítačovej komunikačnej sieti, reklamné agentúry, dražby; obchodné alebo podnikateľské informácie; vyhľadávanie informácií v počítačových súboroch (pre zákazníkov); komerčné informačné kancelárie; lepenie plagátov; prieskum trhu; propagácia na internete; poradenstvo v obchodnej činnosti; poskytovanie obchodných alebo podnikateľských informácií; obchodný manažment v oblasti umenia; organizovanie komerčných alebo reklamných výstav a veľtrhov; organizovanie výstav na obchodné a reklamné účely; zbieranie údajov do počítačových databáz; odborné obchodné poradenstvo; zaobstarávanie predplatného pre tretie osoby; prenájom reklamného času vo všetkých komunikačných médiách; prenájom reklamných materiálov; prenájom reklamných priestorov; reklama; vydávanie a aktualizovanie reklamných materiálov; prenájom reklamných plôch; uverejňovanie reklamných textov; rozhlasová reklama; rozširovanie reklamných alebo inzertných oznamov; rozširovanie reklamných materiálov zákazníkom (letáky, prospekty, tlačivá, vzorky);

štatistické informácie; televízna reklama; obchodné sprostredkovanie služieb uvedených v triede 36 prostredníctvom komunikačných médií, telekomunikačných prostriedkov, elektronických médií, elektronickej pošty (e-mail) a svetovej počítačovej siete (internet).

36 - Bankovníctvo vrátane elektronického bankovníctva; homebanking; bankové služby; finančníctvo; služby v oblasti finančníctva; prijímanie vkladov vrátane termínovaných vkladov; vedenie bankových účtov klientov; vedenie vkladných knižiek; vydávanie cenín a cenných papierov; poskytovanie úverov a iné formy financovania; investovanie do cenných papierov na vlastný účet; kapitálové investície; financovanie spoločných podnikov; finančný prenájom (lízing); platobný styk a zúčtovanie (klíring); elektronický prevod kapitálu; vydávanie a správa platobných prostriedkov vrátane platobných kariet, cestovných šekov a ich overovanie, úverových (kreditných) a debetných kariet; bankové služby poskytované prostredníctvom siete bankomatov; poskytovanie záruk a kaucii; ručenie; otváranie akreditívov; obstarávanie inkasa vrátane dokumentárneho inkasa; obchodovanie na vlastný účet alebo na účet klienta s valutami a devízovými hodnotami a v oblasti termínovaných obchodov a opcii vrátane kurzových a úrokových obchodov; obchodovanie s prevoditeľnými cennými papiermi; obchodovanie so zlatými a striebornými mincami; finančné maklérsstvo, obhospodarovanie cenných papierov klienta na jeho účet vrátane poradenstva (portfolio management); uloženie a správa cenných papierov alebo iných hodnôt; činnosť depozitára; zmenárenská činnosť (nákup devízových prostriedkov); prenájom bezpečnostných schránok a denného a nočného trezoru; úschova cenností v bezpečnostných schránkach; vykonávanie hypotekárnych obchodov; ostatné bankové a finančné činnosti a transakcie; poradenstvo v oblasti bankovníctva a financií; finančné poradenstvo; finančné analýzy, poskytovanie bankových a finančných informácií; výpisy z bankových účtov klientov; finančné odhady a oceňovanie v oblasti bankovníctva; inkasovanie nájomného; sprostredkovanie nehnuteľností; oceňovanie a odhady v oblasti nehnuteľností; prenájom a správa nehnuteľností; informácie o poistení; prenájom bytov; činnosť realitnej kancelárie; poskytovanie všetkých uvedených služieb prostredníctvom komunikačných médií, telekomunikačných prostriedkov, elektronických médií, elektronickej pošty (e-mail) a svetovej počítačovej siete (internet).

38 - Elektronická pošta; telefónna komunikácia; poskytovanie telekomunikačného pripojenia do svetovej počítačovej siete; prenos správ a obrazových informácií pomocou počítača; rádiové vysielanie; rozhlasové vysielanie; telefonické služby; telekomunikačné informácie; telekonferenčné služby; televízne vysielanie; vysielanie upútaviek; vysielanie súťažných programov; tlačové kancelárie; vysielanie káblovej televízie; výzvy (rádiom, telefónom alebo inými elektronickými komunikačnými prostriedkami); poskytovanie audiotextových telekomunikačných služieb; spravodajské služby.

42 - Host'ovanie na počítačových stránkach (webových stránkach); návrh počítačových systémov; obnovovanie počítačových databáz; aktualizovanie počítačových programov; prevod a konverzia počítačových programov a údajov (okrem fyzickej konverzie); prevod a konverzia údajov a dokumentov z fyzických médií na elektronické médiá; tvorba softvéru; vytváranie a udržiavanie počítačových stránok (webových) pre zákazníkov; zhotovovanie kópií počítačových programov; priemyselný dizajn; výzdoba interiérov.

45 - Spravovanie autorských práv; licencie práv duševného vlastníctva; konzultačné služby v oblasti duševného vlastníctva; sledovacie služby v oblasti duševného vlastníctva.

(540)

Tatra Personal^{TB}

(731) Tatra banka, a. s., Hodžovo námestie 3, 811 06 Bratislava, SK;

(210) 500-2011

(220) 22.3.2011

9 (511) 35, 36, 38, 42, 45

(511) 35 - Public relations, reklama, online reklama na počítačovej komunikačnej sieti, reklamné agentúry, dražby; obchodné alebo podnikateľské informácie; vyhľadávanie informácií v počítačových súboroch (pre zákazníkov); komerčné informačné kancelárie; lepenie plagátov; prieskum trhu; propagácia na internete; poradenstvo v obchodnej činnosti; poskytovanie obchodných alebo podnikateľských informácií; obchodný manažment v oblasti umenia; organizovanie komerčných alebo reklamných výstav a veľtrhov; organizovanie výstav na obchodné a reklamné účely; zbieranie údajov do počítačových databáz; odborné obchodné poradenstvo; zaobstarávanie predplatného pre tretie osoby; prenájom reklamného času vo všetkých komunikačných médiách; prenájom reklamných materiálov; prenájom reklamných priestorov; reklama; vydávanie a aktualizovanie reklamných materiálov; prenájom reklamných plôch; uverejňovanie reklamných textov; rozhlasová reklama; rozširovanie reklamných alebo inzertných oznamov; rozširovanie reklamných materiálov zákazníkom (letáky, prospekty, tlačivá, vzorky); štatistické informácie; televízna reklama; obchodné sprostredkovanie služieb uvedených v triede 36 prostredníctvom komunikačných médií, telekomunikačných prostriedkov, elektronických médií, elektronickej pošty (e-mail) a svetovej počítačovej siete (internet).

36 - Bankovníctvo vrátane elektronického bankovníctva; homebanking; bankové služby; finančníctvo; služby v oblasti finančníctva; prijímanie vkladov vrátane termínovaných vkladov; vedenie bankových účtov klientov; vedenie vkladných knižiek; vydávanie cenín a cenných papierov; poskytovanie úverov a iné formy financovania; investovanie do cenných papierov na vlastný účet; kapitálové investície; financovanie spoločných podnikov; finančný prenájom (lízing); platobný styk a zúčtovanie (klíring); elektronický prevod kapitálu; vydávanie a správa platobných prostriedkov vrátane platobných kariet, cestovných šekov

a ich overovanie, úverových (kreditných) a debetných kariet; bankové služby poskytované prostredníctvom siete bankomatov; poskytovanie záruk a kaucí; ručenie; otváranie akreditívov; obstarávanie inkasa vrátane dokumentárneho inkasa; obchodovanie na vlastný účet alebo na účet klienta s valutami a devízovými hodnotami a v oblasti termínovaných obchodov a opcií vrátane kurzových a úrokových obchodov; obchodovanie s prevoditeľnými cennými papiermi; obchodovanie so zlatými a striebornými mincami; finančné makléristvo, obhospodarovanie cenných papierov klienta na jeho účet vrátane poradenstva (portfolio management); uloženie a správa cenných papierov alebo iných hodnôt; činnosť depozitára; zmenárenská činnosť (nákup devízových prostriedkov); prenájom bezpečnostných schránok a denného a nočného trezoru; úschova cenností v bezpečnostných schránkach; vykonávanie hypotekárnych obchodov; ostatné bankové a finančné činnosti a transakcie; poradenstvo v oblasti bankovníctva a financií; finančné poradenstvo; finančné analýzy, poskytovanie bankových a finančných informácií; výpisy z bankových účtov klientov; finančné odhady a oceňovanie v oblasti bankovníctva; inkasovanie nájomného; sprostredkovanie nehnuteľností; oceňovanie a odhady v oblasti nehnuteľností; prenájom a správa nehnuteľností; informácie o poistení; prenájom bytov; činnosť realitnej kancelárie; poskytovanie všetkých uvedených služieb prostredníctvom komunikačných médií, telekomunikačných prostriedkov, elektronických médií, elektronickej pošty (e-mail) a svetovej počítačovej siete (internet).

38 - Elektronická pošta; telefónna komunikácia; poskytovanie telekomunikačného pripojenia do svetovej počítačovej siete; prenos správ a obrazových informácií pomocou počítača; rádiové vysielanie; rozhlasové vysielanie; telefonické služby; telekomunikačné informácie; telekonferenčné služby; televízne vysielanie; vysielanie upútaviek; vysielanie súťažných programov; tlačové kancelárie; vysielanie káblovej televízie; výzvy (rádiom, telefónom alebo inými elektronickými komunikačnými prostriedkami); poskytovanie audiotextových telekomunikačných služieb; spravodajské služby.

42 - Host'ovanie na počítačových stránkach (webových stránkach); návrh počítačových systémov; obnovovanie počítačových databáz; aktualizovanie počítačových programov; prevod a konverzia počítačových programov a údajov (okrem fyzickej konverzie); prevod a konverzia údajov a dokumentov z fyzických médií na elektronické médiá; tvorba softvéru; vytváranie a udržiavanie počítačových stránok (webových) pre zákazníkov; zhotovovanie kópií počítačových programov; priemyselný dizajn; výzdoba interiérov.

45 - Spravovanie autorských práv; licencie práv duševného vlastníctva; konzultačné služby v oblasti duševného vlastníctva; sledovacie služby v oblasti duševného vlastníctva.

(540)

Tatra Personal^{TB} Manželské konto

(731) Tatra banka, a. s., Hodžovo námestie 3, 811 06 Bratislava, SK;

(210) 501-2011

(220) 22.3.2011

9 (511) 35, 36, 38, 42, 45

(511) 35 - Public relations, reklama, online reklama na počítačovej komunikačnej sieti, reklamné agentúry, dražby; obchodné alebo podnikateľské informácie; vyhľadávanie informácií v počítačových súboroch (pre zákazníkov); komerčné informačné kancelárie; lepenie plagátov; prieskum trhu; propagácia na internete; poradenstvo v obchodnej činnosti; poskytovanie obchodných alebo podnikateľských informácií; obchodný manažment v oblasti umenia; organizovanie komerčných alebo reklamných výstav a veľtrhov; organizovanie výstav na obchodné a reklamné účely; zbieranie údajov do počítačových databáz; odborné obchodné poradenstvo; zaoštarovanie predplatného pre tretie osoby; prenájom reklamného času vo všetkých komunikačných médiách; prenájom reklamných materiálov; prenájom reklamných priestorov; vydávanie a aktualizovanie reklamných materiálov; prenájom reklamných plôch; uverejňovanie reklamných textov; rozhlasová reklama; rozširovanie reklamných alebo inzertných oznámov; rozširovanie reklamných materiálov zákazníkom (letáky, prospekty, tlačivá, vzorky); štatistické informácie; televízna reklama; obchodné sprostredkovanie služieb uvedených v triede 36 prostredníctvom komunikačných médií, telekomunikačných prostriedkov, elektronických médií, elektronickej pošty (e-mail) a svetovej počítačovej siete (internet).

36 - Bankovníctvo vrátane elektronického bankovníctva; homebanking; bankové služby; finančníctvo; služby v oblasti finančníctva; prijímanie vkladov vrátane termínovaných vkladov; vedenie bankových účtov klientov; vedenie vkladných knižiek; vydávanie cenín a cenných papierov; poskytovanie úverov a iné formy financovania; investovanie do cenných papierov na vlastný účet; kapitálové investície; financovanie spoločných podnikov; finančný prenájom (lízing); platobný styk a zúčtovanie (klíring); elektronický prevod kapitálu; vydávanie a správa platobných prostriedkov vrátane platobných kariet, cestovných šekov a ich overovanie, úverových (kreditných) a debetných kariet; bankové služby poskytované prostredníctvom siete bankomatov; poskytovanie záruk a kaucí; ručenie; otváranie akreditívov; obstarávanie inkasa vrátane dokumentárneho inkasa; obchodovanie na vlastný účet alebo na účet klienta s valutami a devízovými hodnotami a v oblasti termínovaných obchodov a opcií vrátane kurzových a úrokových obchodov; obchodovanie s prevoditeľnými cennými papiermi; obchodovanie so zlatými a striebornými mincami; finančné maklérsstvo, obhospodarovanie cenných papierov klienta na jeho účet vrátane poradenstva (portfolio management); uloženie a správa cenných papierov alebo iných hodnôt; činnosť depozitára; zmenárenská činnosť (nákup devízových prostriedkov); prenájom bezpečnostných schránok a denného a nočného trezoru; úschova cenností v bezpečnostných schránkach; vykonávanie hypotekárnych obchodov; ostatné bankové a finančné činnosti a transakcie; poradenstvo v oblasti bankovníctva a financií; finančné poradenstvo; finančné analýzy, poskytovanie bankových a finančných informácií; výpi-

sy z bankových účtov klientov; finančné odhady a oceňovanie v oblasti bankovníctva; inkasovanie nájomného; sprostredkovanie nehnuteľností; oceňovanie a odhady v oblasti nehnuteľností; prenájom a správa nehnuteľností; informácie o poistení; prenájom bytov; činnosť realitnej kancelárie; poskytovanie všetkých uvedených služieb prostredníctvom komunikačných médií, telekomunikačných prostriedkov, elektronických médií, elektronickej pošty (e-mail) a svetovej počítačovej siete (internet).

38 - Elektronická pošta; telefónna komunikácia; poskytovanie telekomunikačného pripojenia do svetovej počítačovej siete; prenos správ a obrazových informácií pomocou počítača; rádiové vysielanie; rozhlasové vysielanie; telefonické služby; telekomunikačné informácie; telekonferenčné služby; televízne vysielanie; vysielanie upútaviek; vysielanie súťažných programov; tlačové kancelárie; vysielanie káblovej televízie; výzvy (rádiom, telefónom alebo inými elektronickými komunikačnými prostriedkami); poskytovanie audiotextových telekomunikačných služieb; spravodajské služby.

42 - Hostovanie na počítačových stránkach (webových stránkach); návrh počítačových systémov; obnovovanie počítačových databáz; aktualizovanie počítačových programov; prevod a konverzia počítačových programov a údajov (okrem fyzickej konverzie); prevod a konverzia údajov a dokumentov z fyzických médií na elektronické médiá; tvorba softvéru; vytváranie a udržiavanie počítačových stránok (webových) pre zákazníkov, zhotovovanie kópií počítačových programov; priemyselný dizajn; výzdoba interiérov.

45 - Spravovanie autorských práv; licencie práv duševného vlastníctva; konzultačné služby v oblasti duševného vlastníctva; sledovacie služby v oblasti duševného vlastníctva.

(540)

Tatra Personal^{TB} Young

(731) Tatra banka, a. s., Hodžovo námestie 3, 811 06 Bratislava, SK;

(210) 502-2011

(220) 22.3.2011

9 (511) 8, 16, 19, 20, 35

(511) 8 - Ručné nástroje a ručné náradia, zahrnuté v tejto triede.

16 - Papier a výrobky z týchto materiálov, ktoré nie sú zahrnuté v iných triedach; lepidlá na papier a na použitie v domácnosti.

19 - Nekovové stavebné materiály.

20 - Výrobky z dreva, z plastov a iných materiálov, ktoré nie sú zahrnuté v iných triedach.

35 - Maloobchodná a veľkoobchodná činnosť s modelárskym tovarom.

(540)



(591) modrá, červená, biela

(731) Pecka Matěj, Ing., Vajdova 1047/25, 102 00 Praha, CZ;

(210) 504-2011

(220) 23.3.2011

9 (511) 35, 36, 45

(511) 35 - Obchodné a podnikateľské informácie a poradenstvo; obchodné informácie a rady spotrebiteľom; obchodný alebo podnikateľský prieskum a prieskum trhu; zoraďovanie údajov v počítačových databázach; rozširovanie reklamných alebo inzertných oznamov; zbieranie údajov do počítačových databáz; personálne poradenstvo; pomoc pri riadení podnikov (obchodná a hospodárska); organizovanie komerčných alebo reklamných výstav a veľtrhov; prenájom reklamných priestorov. 36 - Finančné informácie a poradenstvo; likvidácia podnikov (finančné služby); správa a prenájom nehnuteľností; vydávanie cenných papierov; vymáhanie pohľadávok; prenájom nehnuteľností; prenájom kancelárskych priestorov. 45 - Poskytovanie právnych služieb a právneho poradenstva; mediálne služby; advokátska kancelária; poradenstvo v oblasti práva duševného vlastníctva; vypracúvanie právnych rozborov, stanovísk, analýz a návrhov iných právnych dokumentov; zastupovanie fyzických a právnických osôb v konaní pred súdmi a inými orgánmi.

(540)

(591) čierna, modrá

(731) ADVOKÁTI s.r.o., Klariská 7, 811 03 Bratislava, SK;

(210) 505-2011

(220) 23.3.2011

9 (511) 35, 36, 45

(511) 35 - Poskytovanie poradenstva pri zakladaní a pri vykonávaní zmien v obchodných spoločnostiach; poskytovanie obchodných alebo podnikateľských informácií a poradenstva; obchodné informácie a rady spotrebiteľom; obchodný alebo podnikateľský prieskum a prieskum trhu; zoraďovanie údajov v počítačových databázach; rozširovanie reklamných alebo inzertných oznamov; zbieranie údajov do počítačových databáz; personálne poradenstvo; pomoc pri riadení podnikov (obchodná a hospodárska); organizovanie komerčných alebo reklamných výstav a veľtrhov; prenájom reklamných priestorov; pomoc pri obchodnej činnosti; komerčné informačné kancelárie; prenájom kancelárskych strojov a zariadení; obchodný manažment a podnikové poradenstvo; vydávanie a aktualizovanie reklamných materiálov; marketingové štúdie; uverejňovanie reklamných textov; reklama; hospodárske alebo ekonomické predpovede; prenájom reklamných plôch; podpora predaja pre tretie osoby; sekretárske služby; administratívne spracovanie obchodných objednávok; reklamné agentúry; analýzy nákladov; fakturácia. 36 - Finančné informácie a poradenstvo; likvidácia podnikov (finančné služby); správa a prenájom nehnuteľností; vydávanie cenných papierov; vymáhanie pohľadávok; prenájom nehnuteľností; prenájom kancelárskych priestorov; správa a prenájom nehnuteľností; vydávanie cenných papierov; prenájom nehnuteľností; sprostredkovateľská

činnosť v oblasti nehnuteľností; prenájom kancelárskych priestorov; poskytovanie virtuálneho sídla; spravovanie financií; správa nehnuteľností. 45 - Mediálne služby; poradenstvo v oblasti práva duševného vlastníctva; spravovanie autorských práv; licencie priemyselných práv; poradenstvo v oblasti priemyselných práv.

(540)

(591) čierna, oranžová

(731) SLOVAKIA OFFICE s.r.o., Klariská 7, 811 03 Bratislava, SK;

(210) 507-2011

(220) 23.3.2011

9 (511) 33

(511) 33 - Čerešňovica; ovocný destilát s príchutou čiernej čerešne; ovocný destilát s príchutou divej čerešne; marhuľovica; broskyňovica; ovocný destilát s príchutou mirabelay; slivovica; hruškovica; jablkovica; hroznovica; trnkovica; ovocný destilát s príchutou záhradného ovocia.

(540)

(591) žltá, červená, čierna

(731) PÁLENICA JELŠOVCE s.r.o., Jelšovce 240, 951 43 Jelšovce, SK;

(210) 510-2011

(220) 24.3.2011

9 (511) 11, 37, 39, 42

(511) 11 - Tlakové zariadenia; verejné osvetlenie - lampy; diely na ústredné kúrenie a vetranie s výnimkou elektročastí patriace do tejto triedy; regulačné a bezpečnostné zariadenia pre oblasť plynárenstva a ich súčasti; plynové zariadenia na osvetľovanie, vykurovanie a varenie; regulačné stanice plynu a ich súčasti; parné a horúcovodné potrubia; kotly.

37 - Montáž, oprava a údržba vyhradených elektrických a plynových technických zariadení, prístrojov; montáž a oprava konštrukcií, tlakových nádob; oprava elektromerov, zvrácačov transformátorov, rotačných strojov a asynchrónnych motorov; inštalácia a údržba elektrických rozvodov; realizácia protikorózných izolácií; plynoinštalatérsstvo; montáž a servis protikorózných zariadení; oprava plynospotrebičov; elektroinštalatérsstvo; murárske a natieračské práce súvisiace s energetickými zariadeniami; servis hydraulických strojov; oprava a údržba motorových vozidiel; inštalácia, opravy a údržba plynárenských zariadení vrátane plniacich staníc na plnenie zemného plynu a propán-butánu do motorových vozidiel patriace do tejto triedy.

39 - Dodávky a odber elektrickej energie a tepla; doprava, rozvod, skladovanie a dodávka vykurovacích plynov odberateľom; skladovanie tovaru;

tranzitná preprava zemného plynu; rozvod tepla, rozvod elektriny, dodávka elektriny; dispečerské riadenie distribúcie a skladovania plynu; služby spojené s prepravou a s uskladňovaním plynu patriace do tejto triedy; doručovanie tovaru; kuriérske služby; preprava a skladovanie odpadu s výnimkou nebezpečného; verejná cestná hromadná nepravidelná doprava; verejná cestná nákladná doprava; požičiavanie motorových vozidiel; logistika; prenájom garáží; prenájom miesta na parkovanie; prenájom skladov a garáží; sťahovanie, sprostredkovanie dopravy a prepravy.

42 - Projektová a inžinierska činnosť v investičnej výstavbe; projektovanie elektrorozvodných sietí, transformovni, rozvodní, priemyselných a slaboprúdových elektroinštalácií; inžinierska činnosť distribučného systému VN siete (vysokonapäťové siete); dozor a technická inšpekcia; odborné a technické konzultácie; posudková činnosť; revízia elektrických zariadení; revízia prevádzkových kotlov a plynových zariadení; revízne skúšky spôsobilosti zdvíhacích zariadení; ciachovanie elektromerov, meracích súprav; poskytovanie softvéru (tvorba).

(540)



(731) Vlnka Dušan, P. O. Hviezdoslava 2159/2, 955 01 Topoľčany, SK;
(740) Reháč Marek, Topoľčany, SK;

(210) 511-2011

(220) 24.3.2011

9 (511) 33

(511) 33 - Alkoholické nápoje s výnimkou piva.

(540) **Tavern Krempak**

(731) GAS Familia, s.r.o., Prešovská 8, 064 01 Stará Ľubovňa, SK;

(740) Belička Ivan, Ing., Banská Bystrica, SK;

(210) 527-2011

(220) 25.3.2011

9 (511) 28, 41

(511) 28 - Boxerské rukavice; cvičebné náradie.

41 - Prenájom športového výstroja s výnimkou dopravných prostriedkov.

(540)



(591) červená, čierna, biela

(731) BOVE s.r.o., Nám. Dr. A. Schweitzera 194, 916 01 Stará Turá, SK;

(210) 576-2011

(220) 31.3.2011

9 (511) 5

(511) 5 - Liečivá, farmaceutické prípravky humánne na liečbu osteoporózy.

(540) **ZOLAZENTA**

(731) Zentiva, k.s., U kabelovny 130, 102 37Praha, Dolní Měcholupy, CZ;

(740) Kertész Jozef, Ing., Hlohovec, SK;

(210) 577-2011

(220) 31.3.2011

9 (511) 5

(511) 5 - Liečivá, farmaceutické prípravky humánne.

(540) **ZENTINIB**

(731) Zentiva, k.s., U kabelovny 130, 102 37Praha, Dolní Měcholupy, CZ;

(740) Kertész Jozef, Ing., Hlohovec, SK;

(210) 578-2011

(220) 31.3.2011

9 (511) 5

(511) 5 - Liečivá, farmaceutické prípravky humánne.

(540) **IMATZENT**

(731) Zentiva, k.s., U kabelovny 130, 102 37Praha, Dolní Měcholupy, CZ;

(740) Kertész Jozef, Ing., Hlohovec, SK;

(210) 579-2011

(220) 31.3.2011

9 (511) 5

(511) 5 - Liečivá, farmaceutické prípravky humánne.

(540) **ZENTIMANIB**

(731) Zentiva, k.s., U kabelovny 130, 102 37Praha, Dolní Měcholupy, CZ;

(740) Kertész Jozef, Ing., Hlohovec, SK;

(210) 599-2011

(220) 4.4.2011

9 (511) 35, 36, 41, 42

(511) 35 - Dražby; grafická úprava tlačovín na reklamné účely; komerčné informačné kancelárie; lepenie plagátov; nábor zamestnancov; analýzy nákupných cien, veľkoobchodných cien; obchodná správa licencií výrobkov a služieb pre tretie osoby; obchodné alebo podnikateľské informácie; obchodné informácie a rady spotrebiteľom; organizovanie komerčných alebo reklamných výstav a veľtrhov; poradenstvo pri vedení podnikov; prezentácia výrobkov v komunikačných médiách pre maloobchod predovšetkým na zabezpečovanie a zhromažďovanie finančných prostriedkov zameraných na podporu humanitárnych cieľov; prieskum verejnej mienky; public relations; reklama predovšetkým na zabezpečovanie a zhromažďovanie finančných prostriedkov zameraných na podporu humanitárnych cieľov; online reklama na počítačovej komunikačnej sieti; podpora predaja (pre tretie osoby) predovšetkým na zabezpečovanie a zhromažďovanie finančných prostriedkov zameraných na podporu humanitárnych cieľov;

rozhlasová reklama; rozširovanie reklamných alebo inzertných oznamov na zabezpečovanie a zhromažďovanie finančných prostriedkov zameraných na podporu humanitárnych cieľov; sprostredkovateľne práce; televízna reklama na zabezpečovanie a zhromažďovanie finančných prostriedkov zameraných na podporu humanitárnych cieľov; vedenie kartoték v počítači; vydávanie reklamných alebo náborových textov; vyhľadávanie sponzorov.

36 - Finančné informácie; finančné služby, predovšetkým zabezpečovanie a zhromažďovanie finančných prostriedkov zameraných na podporu humanitárnych cieľov, kultúry, vzdelávania, vedy, techniky, umenia, telesnej kultúry, športu a zdravotníctva; finančné poradenstvo; finančné sponzorstvo; garancie, záruky, kaucie; organizovanie dobročinných zbierok; organizovanie zbierok; prenájom nehnuteľností; správa nehnuteľností; sprostredkovateľská činnosť s nehnuteľnosťami zameraná na podporu humanitárnych cieľov; ubytovacie kancelárie (byty); zriaďovanie fondov.

41 - Informácie o výchove a vzdelávaní; kluby zdravia (telesné cvičenia); organizácia a vedenie dielní na výučbu; organizovanie a vedenie koncertov; organizovanie a vedenie seminárov; organizovanie kultúrnych alebo vzdelávacích výstav; organizovanie športových súťaží; pomoc pri výbere povolania (poradenstvo v oblasti vzdelávania); poskytovanie elektronických publikácií online (bez možnosti kopírovania); telesné cvičenie; vydávanie textov s výnimkou reklamných alebo náborových; vzdelávanie.

42 - Hosťovanie na počítačových stránkach (webových stránkach); kontrola kvality; výskum a vývoj nových výrobkov (pre zákazníkov); výskum v oblasti ochrany životného prostredia.

(540)



(731) Vojčík Leo, JUDr., Rázusova 28, 040 01 Košice, SK;

(210) 617-2011

(220) 6.4.2011

9 (511) 9, 16, 35, 38, 39, 41

(511) 9 - Prístroje a nástroje elektrické, elektronické, fotografické, optické a kontrolné; prístroje a nástroje na meranie a váženie; prístroje na nahrávanie, prenos a reprodukciu zvuku alebo obrazu; magnetické, optické a iné nosiče dát, informácií, zvukových, obrazových a zvukovo-obrazových záznamov patriace do tejto triedy; publikácie v elektronickej podobe; online dostupné publikácie v sieti internet; softvér na nosičoch; elektronicky šírené informačné materiály; časopisy, knihy, obchodné a odborné publikácie s možnosťou kopírovania; nahrané nosiče údajov optické, magnetické, záznamové disky (CD, DVD).

16 - Tlačoviny; publikácie periodické aj neperiodické; časopisy; katalógy; brožúry; informačné materiály; prospekty; plagáty; ilustrácie, fotografie; písacie potreby; obaly a obalové materiály patriace do tejto triedy.

35 - Maloobchodné služby s tovarmi uvedenými v triedach 9 a 16, poskytované aj prostredníctvom internetu; maloobchod a veľkoobchod s tovarmi uvedenými v triede 9 a 16 prostredníctvom internetu; maloobchodné služby s tovarmi v triedach 9 a 16, poskytované aj online formou; marketing; poskytovanie obchodných a reklamných služieb aj prostredníctvom internetu; online sprostredkovanie obchodu pomocou svetovej počítačovej siete; online nákup tovaru a služieb pomocou svetovej počítačovej siete; distribúcia vzoriek; zasielanie a rozširovanie reklamných materiálov zákazníkom; uverejňovanie reklamných textov; vydávanie a aktualizovanie reklamných materiálov; reklamná a inzertná činnosť; podpora predaja; elektronická inzercia; online reklama; prezentácia výrobkov v komunikačných médiách na účely maloobchodu; usporiadanie a organizácia veľtrhov na obchodné a reklamné účely; zasielkové reklamné služby, rozširovanie a zasielanie reklamných materiálov zákazníkom (letáky, prospekty, tlačivá, vzorky); výber tovaru prostredníctvom katalógu; vydávanie a rozširovanie reklamných textov; vydávanie a aktualizovanie reklamných materiálov; rozširovanie reklamných alebo inzertných oznamov; sprostredkovateľská obchodná činnosť v oblasti nákupu a predaja tovarov v triedach 9 a 16; obchodné sprostredkovanie služieb uvedených v triedach 38, 39 a 41.

38 - Poskytovanie online prístupu k informačným zdrojom; informačné kancelárie online; šírenie elektronických informácií, tlačovín, časopisov, periodík, správ textových, zvukových a zvukovo-obrazových v elektronickej podobe, tiež prostredníctvom počítačovej siete internet a satelitov; výmena elektronických správ a informácií; šírenie audiovizuálnych diel, správ a informácií, ankiet a súťaží.

39 - Distribučná činnosť; distribúcia tovaru na dobierku; distribúcia tlačiarenských výrobkov všetkých druhov a informácií na všetkých druhoch nosičov vrátane ich expedície; balenie tovaru; doručovanie tovaru, všetko vrátane sprostredkovania.

41 - Vydavateľská a nakladateľská činnosť s výnimkou vydávania reklamných a náborových textov; písanie textov s výnimkou reklamných; vydávanie CD-ROM titulov; tvorba audiovizuálnych diel, zvukových a zvukovo-obrazových záznamov, dátových súborov vrátane ich elektronickej podoby; online vydávanie kníh a časopisov v elektronickej forme; elektronická edičná činnosť v malom (DTP služby); poskytovanie elektronických publikácií online (bez možnosti kopírovania); zabezpečovanie kultúrnych a zábavných podujatí; fotografické reportáže; klubové služby vzdelávacie a zábavné; služby na verejnú prezentáciu umeleckých a literárnych diel s cieľom kultúrnym alebo vzdelávacím; usporiadanie nekomerčných výstav.

(540) ebux.sk

(731) IKAR, a.s., Kukuričná 13, 831 03 Bratislava, SK;

(740) Bachratá Magdaléna, Mgr., Bratislava, SK;

(210) 618-2011

(220) 6.4.2011

9 (511) 9, 16, 35, 38, 39, 41

(511) 9 - Prístroje a nástroje elektrické, elektronické, fotografické, optické a kontrolné; prístroje a nástroje na meranie a váženie; prístroje na nahrávanie, prenos a reprodukciu zvuku alebo obrazu; magnetické, optické a iné nosiče dát, informácií, zvukových, obrazových a zvukovo-obrazových záznamov patriace do tejto triedy; publikácie v elektronickej podobe; online dostupné publikácie v sieti internet; softvér na nosičoch; elektronicky šírené informačné materiály; časopisy, knihy, obchodné a odborné publikácie s možnosťou kopírovania; nahrané nosiče údajov optické, magnetické, záznamové disky (CD, DVD).

16 - Tlačoviny; publikácie periodické aj neperiodické; časopisy; katalógy; brožúry; informačné materiály; prospekty; plagáty; ilustrácie, fotografie; písacie potreby; obaly a obalové materiály patriace do tejto triedy.

35 - Maloobchodné služby s tovarmi uvedenými v triedach 9 a 16, poskytované aj prostredníctvom internetu; maloobchod a veľkoobchod s tovarmi uvedenými v triede 9 a 16 prostredníctvom internetu; maloobchodné služby s tovarmi v triedach 9 a 16, poskytované aj online formou; marketing; poskytovanie obchodných a reklamných služieb aj prostredníctvom internetu; online sprostredkovanie obchodu pomocou svetovej počítačovej siete; online nákup tovaru a služieb pomocou svetovej počítačovej siete; distribúcia vzoriek; zasielanie a rozširovanie reklamných materiálov zákazníkom; uverejňovanie reklamných textov; vydávanie a aktualizovanie reklamných materiálov; reklamná a inzertná činnosť; podpora predaja; elektronická inzercia; online reklama; prezentácia výrobkov v komunikačných médiách na účely maloobchodu; usporadúvanie a organizácia veľtrhov na obchodné a reklamné účely; zásielkové reklamné služby, rozširovanie a zasielanie reklamných materiálov zákazníkom (letáky, prospekty, tlačivá, vzorky); výber tovaru prostredníctvom katalógu; vydávanie a rozširovanie reklamných textov; vydávanie a aktualizovanie reklamných materiálov; rozširovanie reklamných alebo inzertných oznamov; sprostredkovateľská obchodná činnosť v oblasti nákupu a predaja tovarov v triedach 9 a 16; obchodné sprostredkovanie služieb uvedených v triedach 38, 39 a 41.

38 - Poskytovanie online prístupu k informačným zdrojom; informačné kancelárie online; šírenie elektronických informácií, tlačovín, časopisov, periodík, správ textových, zvukových a zvukovo-obrazových v elektronickej podobe, tiež prostredníctvom počítačovej siete internet a satelitov; výmena elektronických správ a informácií; šírenie audiovizuálnych diel, správ a informácií, ankiet a súťaží.

39 - Distribučná činnosť; distribúcia tovaru na dobierku; distribúcia tlačiarenských výrobkov všetkých druhov a informácií na všetkých druhoch nosičov vrátane ich expedície; balenie tovaru; doručovanie tovaru, všetko vrátane sprostredkovania.

41 - Vydavateľská a nakladateľská činnosť s výnimkou vydávania reklamných a náborových textov; písanie textov, s výnimkou reklamných; vy-

dávanie CD-ROM titulov; tvorba audiovizuálnych diel, zvukových a zvukovo-obrazových záznamov, dátových súborov vrátane ich elektronickej podoby; online vydávanie kníh a časopisov v elektronickej forme; elektronická edičná činnosť v malom (DTP služby); poskytovanie elektronických publikácií online (bez možnosti kopírovania); zabezpečovanie kultúrnych a zábavných podujatí; fotografické reportáže; klubové služby vzdelávacie a zábavné; služby na verejnú prezentáciu umeleckých a literárnych diel s cieľom kultúrnym alebo vzdelávacím; usporadúvanie nekomerčných výstav.

(540)



(591) biela, modrá, bordová, zelená

(731) IKAR, a.s., Kukuričná 13, 831 03 Bratislava, SK;

(740) Bachratá Magdaléna, Mgr., Bratislava, SK;

(210) 619-2011

(220) 6.4.2011

9 (511) 9, 16, 35, 38, 39, 41

(511) 9 - Prístroje a nástroje elektrické, elektronické, fotografické, optické a kontrolné; prístroje a nástroje na meranie a váženie; prístroje na nahrávanie, prenos a reprodukciu zvuku alebo obrazu; magnetické, optické a iné nosiče dát, informácií, zvukových, obrazových a zvukovo-obrazových záznamov patriace do tejto triedy; publikácie v elektronickej podobe; online dostupné publikácie v sieti internet; softvér na nosičoch; elektronicky šírené informačné materiály; časopisy, knihy, obchodné a odborné publikácie s možnosťou kopírovania; nahrané nosiče údajov optické, magnetické, záznamové disky (CD, DVD).

16 - Tlačoviny; publikácie periodické aj neperiodické; časopisy; katalógy; brožúry; informačné materiály; prospekty; plagáty; ilustrácie, fotografie; písacie potreby; obaly a obalové materiály patriace do tejto triedy.

35 - Maloobchodné služby s tovarmi uvedenými v triedach 9 a 16, poskytované aj prostredníctvom internetu; maloobchod a veľkoobchod s tovarmi uvedenými v triede 9 a 16 prostredníctvom internetu; maloobchodné služby s tovarmi v triedach 9 a 16, poskytované aj online formou; marketing; poskytovanie obchodných a reklamných služieb aj prostredníctvom internetu; online sprostredkovanie obchodu pomocou svetovej počítačovej siete; online nákup tovaru a služieb pomocou svetovej počítačovej siete; distribúcia vzoriek; zasielanie a rozširovanie reklamných materiálov zákazníkom; uverejňovanie reklamných textov; vydávanie a aktualizovanie reklamných materiálov; reklamná a inzertná činnosť; podpora predaja; elektronická inzercia; online reklama; prezentácia výrobkov v komunikačných médiách na účely maloobchodu; usporadúvanie a organizácia veľtrhov na obchodné a reklamné účely; zásielkové reklamné služby, rozširovanie a zasielanie reklamných materiálov zákazníkom (letáky, prospekty, tlačivá, vzorky); výber tovaru prostredníctvom katalógu; vydávanie a rozširovanie reklamných textov; vydávanie a aktualizovanie re-

klamných materiálov; rozširovanie reklamných alebo inzertných oznamov; sprostredkovateľská obchodná činnosť v oblasti nákupu a predaja tovarov v triedach 9 a 16; obchodné sprostredkovanie služieb uvedených v triedach 38, 39 a 41.

38 - Poskytovanie online prístupu k informačným zdrojom; informačné kancelárie online; šírenie elektronických informácií, tlačovín, časopisov, periodík, správ textových, zvukových a zvukovo-obrazových v elektronickej podobe, tiež prostredníctvom počítačovej siete internet a satelitov; výmena elektronických správ a informácií; šírenie audiovizuálnych diel, správ a informácií, ankiet a súťaží.

39 - Distribučná činnosť; distribúcia tovaru na dobierku; distribúcia tlačiarenských výrobkov všetkých druhov a informácií na všetkých druhoch nosičov vrátane ich expedície; balenie tovaru; doručovanie tovaru, všetko vrátane sprostredkovania.

41 - Vydavateľská a nakladateľská činnosť s výnimkou vydávania reklamných a náborových textov; písanie textov, s výnimkou reklamných; vydávanie CD-ROM titulov; tvorba audiovizuálnych diel, zvukových a zvukovo-obrazových záznamov, dátových súborov vrátane ich elektronickej podoby; online vydávanie kníh a časopisov v elektronickej forme; elektronická edičná činnosť v malom (DTP služby); poskytovanie elektronických publikácií online (bez možnosti kopírovania); zabezpečovanie kultúrnych a zábavných podujatí; fotografické reportáže; klubové služby vzdelávacie a zábavné; služby na verejnú prezentáciu umeleckých a literárnych diel s cieľom kultúrnym alebo vzdelávacím; usporadúvanie nekomerčných výstav.

(540)



(591) modrá, bordová, biela, zelená

(731) IKAR, a.s., Kukuričná 13, 831 03 Bratislava, SK;

(740) Bachratá Magdaléna, Mgr., Bratislava, SK;

(210) 641-2011

(220) 11.4.2011

9 (511) 35, 36, 38

(511) 35 - Public relations, reklama, online reklama na počítačovej komunikačnej sieti, reklamné agentúry, dražby; obchodné alebo podnikateľské informácie; vyhľadávanie informácií v počítačových súboroch (pre zákazníkov); komerčné informačné kancelárie; lepenie plagátov; prieskum trhu; propagácia na internete; poradenstvo v obchodnej činnosti; poskytovanie obchodných alebo podnikateľských informácií; obchodný manažment v oblasti umenia; organizovanie komerčných alebo reklamných výstav a veľtrhov; organizovanie výstav na obchodné a reklamné účely; zbieranie údajov do počítačových databáz; odborné obchodné poradenstvo; zaobstarávanie predplatného pre tretie osoby; prenájom reklamného času vo všetkých komunikačných médiách; prenájom

reklamných materiálov; prenájom reklamných priestorov; reklama; vydávanie a aktualizovanie reklamných materiálov; prenájom reklamných plôch; uverejňovanie reklamných textov; rozhlasová reklama; rozširovanie reklamných alebo inzertných oznamov; rozširovanie reklamných materiálov zákazníkom (letáky, prospekty, tlačivá, vzorky); štatistické informácie; televízna reklama; obchodné sprostredkovanie služieb uvedených v triede 36 prostredníctvom komunikačných médií, telekomunikačných prostriedkov, elektronických médií, elektronickej pošty (e-mail) a svetovej počítačovej siete (internet).

36 - Bankovníctvo vrátane elektronického bankovníctva; homebanking; bankové služby; finančníctvo; služby v oblasti finančníctva; prijímanie vkladov vrátane termínovaných vkladov; vedenie bankových účtov klientov; vedenie vkladných knižiek; vydávanie cenín a cenných papierov; poskytovanie úverov a iné formy financovania; investovanie do cenných papierov na vlastný účet; kapitálové investície; financovanie spoločných podnikov; finančný prenájom (lízing); platobný styk a zúčtovanie (klíring); elektronický prevod kapitálu; vydávanie a správa platobných prostriedkov vrátane platobných kariet, cestovných šekov a ich overovanie, úverových (kreditných) a debetných kariet; bankové služby poskytované prostredníctvom siete bankomatov; poskytovanie záruk a kaucí; ručenie; otváranie akreditívov; obstarávanie inkasa vrátane dokumentárneho inkasa; obchodovanie na vlastný účet alebo na účet klienta s valutami a devízovými hodnotami a v oblasti termínovaných obchodov a opcií vrátane kurzových a úrokových obchodov; obchodovanie s prevoditeľnými cennými papiermi; obchodovanie so zlatými a striebornými mincami; finančné maklérsstvo, obhospodarovanie cenných papierov klienta na jeho účet vrátane poradenstva (portfolio management); uloženie a správa cenných papierov alebo iných hodnôt; činnosť depozitára; zmenárenská činnosť (nákup devízových prostriedkov); prenájom bezpečnostných schránok a denného a nočného trezoru; úschova ceností v bezpečnostných schránkach; vykonávanie hypotekárnych obchodov; ostatné bankové a finančné činnosti a transakcie; poradenstvo v oblasti bankovníctva a financií; finančné poradenstvo; finančné analýzy, poskytovanie bankových a finančných informácií; výpisy z bankových účtov klientov; finančné odhady a oceňovanie v oblasti bankovníctva; inkasovanie nájomného; sprostredkovanie nehnuteľností; oceňovanie a odhady v oblasti nehnuteľností; prenájom a správa nehnuteľností; informácie o poistení; prenájom bytov; činnosť realitnej kancelárie; poskytovanie všetkých uvedených služieb prostredníctvom komunikačných médií, telekomunikačných prostriedkov, elektronických médií, elektronickej pošty (e-mail) a svetovej počítačovej siete (internet).

38 - Elektronická pošta; telefónna komunikácia; poskytovanie telekomunikačného pripojenia do svetovej počítačovej siete; prenos správ a obrazových informácií pomocou počítača; rádiové vysielanie; rozhlasové vysielanie; telefonické služby; telekomunikačné informácie; telekonferenčné služby; televízne vysielanie; vysielanie upútaviek;

vysielanie súťažných programov; tlačové kancelárie; vysielanie káblovej televízie; výzvy (rádiom, telefónom alebo inými elektronickými komunikačnými prostriedkami); poskytovanie audiotextových telekomunikačných služieb; spravodajské služby.

(540) BankAir

(731) UniCredit Bank a. s., Šancová 1/A, 813 33 Bratislava, SK;

(210) 642-2011

(220) 11.4.2011

9 (511) 35, 36, 38

(511) 35 - Public relations, reklama, online reklama na počítačovej komunikačnej sieti, reklamné agentúry, dražby; obchodné alebo podnikateľské informácie; vyhľadávanie informácií v počítačových súboroch (pre zákazníkov); komerčné informačné kancelárie; lepenie plagátov; prieskum trhu; propagácia na internete; poradenstvo v obchodnej činnosti; poskytovanie obchodných alebo podnikateľských informácií; obchodný manažment v oblasti umenia; organizovanie komerčných alebo reklamných výstav a veľtrhov; organizovanie výstav na obchodné a reklamné účely; zbieranie údajov do počítačových databáz; odborné obchodné poradenstvo; zaobstarávanie predplatného pre tretie osoby; prenájom reklamného času vo všetkých komunikačných médiách; prenájom reklamných materiálov; prenájom reklamných priestorov; reklama; vydávanie a aktualizovanie reklamných materiálov; prenájom reklamných plôch; uverejňovanie reklamných textov; rozhlasová reklama; rozširovanie reklamných alebo inzertných oznamov; rozširovanie reklamných materiálov zákazníkom (letáky, prospekty, tlačivá, vzorky); štatistické informácie; televízna reklama; obchodné sprostredkovanie služieb uvedených v triede 36 prostredníctvom komunikačných médií, telekomunikačných prostriedkov, elektronických médií, elektronickej pošty (e-mail) a svetovej počítačovej siete (internet).

36 - Bankovníctvo vrátane elektronického bankovníctva; homebanking; bankové služby; finančníctvo; služby v oblasti finančníctva; prijímanie vkladov vrátane termínovaných vkladov; vedenie bankových účtov klientov; vedenie vkladných knižiek; vydávanie cenín a cenných papierov; poskytovanie úverov a iné formy financovania; investovanie do cenných papierov na vlastný účet; kapitálové investície; financovanie spoločných podnikov; finančný prenájom (lízing); platobný styk a zúčtovanie (klíring); elektronický prevod kapitálu; vydávanie a správa platobných prostriedkov vrátane platobných kariet, cestovných šekov a ich overovanie, úverových (kreditných) a debetných kariet; bankové služby poskytované prostredníctvom siete bankomatov; poskytovanie záruk a kaucí; ručenie; otváranie akreditívov; obstarávanie inkasa vrátane dokumentárneho inkasa; obchodovanie na vlastný účet alebo na účet klienta s valutami a devízovými hodnotami a v oblasti termínovaných obchodov a opcí vrátane kurzových a úrokových obchodov; obchodovanie s prevoditeľnými cennými papiermi; obchodovanie so zlatými a striebornými mincami; finančné maklér-

stvo, obhospodarovanie cenných papierov klienta na jeho účet vrátane poradenstva (portfolio management); uloženie a správa cenných papierov alebo iných hodnôt; činnosť depozitára; zmenárenská činnosť (nákup devízových prostriedkov); prenájom bezpečnostných schránok a denného a nočného trezoru; úschova cenností v bezpečnostných schránkach; vykonávanie hypotekárnych obchodov; ostatné bankové a finančné činnosti a transakcie; poradenstvo v oblasti bankovníctva a financií; finančné poradenstvo; finančné analýzy, poskytovanie bankových a finančných informácií; výpisy z bankových účtov klientov; finančné odhady a oceňovanie v oblasti bankovníctva; inkasovanie nájomného; sprostredkovanie nehnuteľností; oceňovanie a odhady v oblasti nehnuteľností; prenájom a správa nehnuteľností; informácie o poistení; prenájom bytov; činnosť realitnej kancelárie; poskytovanie všetkých uvedených služieb prostredníctvom komunikačných médií, telekomunikačných prostriedkov, elektronických médií, elektronickej pošty (e-mail) a svetovej počítačovej siete (internet).

38 - Elektronická pošta; telefónna komunikácia; poskytovanie telekomunikačného pripojenia do svetovej počítačovej siete; prenos správ a obrazových informácií pomocou počítača; rádiové vysielanie; rozhlasové vysielanie; telefonické služby; telekomunikačné informácie; telekonferenčné služby; televízne vysielanie; vysielanie upútaviek; vysielanie súťažných programov; tlačové kancelárie; vysielanie káblovej televízie; výzvy (rádiom, telefónom alebo inými elektronickými komunikačnými prostriedkami); poskytovanie audiotextových telekomunikačných služieb; spravodajské služby.

(540) StickAir

(731) UniCredit Bank a. s., Šancová 1/A, 813 33 Bratislava, SK;

(210) 643-2011

(220) 11.4.2011

9 (511) 16, 35, 41

(511) 16 - Papierové propagačné materiály; plagáty; tlačivá; informačné produkty na papierových nosičoch, predovšetkým na informovanie o filmových festivaloch; tlačené reklamné a úžitkové manuály, predovšetkým v spojitosti s organizovaním filmových festivalov; periodická a neperiodická tlač a publikácie; knihy; brožúry; časopisy; periodiká; noviny; katalógy; kalendáre; príručky; prospekty; ročenky; fotografie; firemné listiny; letáky; grafické reprodukcie; databázy na papierových nosičoch; papierové vlajky; pútače z papiera alebo lepenky; pečiatky; písacie potreby; nálepky; lepiace štítky; papiernický tovar a písacie potreby; nálepky na kancelárske použitie alebo pre domácnosť; papiernický tovar; albumy; atlasy; formuláre; predmety z kartónu; vrecia a vrecká z papiera alebo plastových materiálov; papier; kartón; lepenka a výrobky z týchto materiálov, ktoré nie sú zahrnuté v iných triedach; lepidlá na papier a na použitie v domácnosti; vzdelávacie a učebné potreby okrem prístrojov.

35 - Reklamné agentúry; reklamná činnosť, najmä reklamná činnosť v spojitosti s filmovými festivalmi; reklama; reklama (online) v počítačo-

vej komunikačnej sieti; prenájom reklamného času vo všetkých komunikačných médiách; prenájom reklamných materiálov; vzťahy s verejnosťou; reklama v spojitosti so zábavnými, spoločenskými, športovými a vzdelávacími podujatiami; prieskum vzťahov medzi občanmi, podnikmi, inštitúciami a spoločenským prostredím; organizovanie výstav na obchodné a reklamné účely; zhromažďovanie filmov, filmových nosičov, DVD a CD diskov pre tretie osoby (okrem dopravy) s cieľom umožniť zákazníkovi, aby si mohli tieto výrobky pohodlne prehliadať a nakupovať, a to prostredníctvom maloobchodných predajní, veľkoobchodných predajní, prostredníctvom katalógového predaja alebo elektronickými prostriedkami, prostredníctvom webových stránok alebo prostredníctvom telenákupu; vydávanie a aktualizovanie reklamných materiálov; poskytovanie informácií o uvedených službách prostredníctvom komunikačných médií, elektronickej pošty, SMS správ, počítačových sietí a internetu.

41 - Organizovanie filmových festivalov, kultúrnych súťaží; organizovanie umeleckých súťaží; organizovanie predstavení a súťaží v herectve a literárno-dramatických kategóriách; organizovanie kastíngov; organizovanie vedomostných alebo zábavných súťaží; zabezpečovanie výcvikov, kurzov a školení; klubové služby (výchovno-zábavné); koncertné siene, sály; služby a zábava poskytované v prázdninových táboroch; organizovanie zábav, karnevalov, plesov; plánovanie a organizovanie večierkov; moderovanie relácií, programov a podujatí; služby na verejnú prezentáciu umeleckých a literárnych diel na kultúrne alebo vzdelávacie účely; vzdelávanie; školenia; výcvik; informácie o výchove a vzdelávaní; organizovanie kultúrnych alebo vzdelávacích výstav; elektronická edičná činnosť v malom (DTP služby); poskytovanie elektronických publikácií online bez možnosti kopírovania; zverejňovanie a vydávanie textov okrem reklamných a náborových; vydávanie (online) kníh a časopisov v elektronickej forme; vydávanie kníh; informácie o možnostiach rekreácie, rozptýlenia, zábavy; služby na oddych a rekreáciu; organizovanie športových súťaží; divadelné predstavenia; výroba divadelných alebo iných predstavení; manažérske služby pri organizovaní súťaží, podujatí a predstavení; organizovanie živých vystúpení; zábavné parky; služby prázdninových táborov (zábava); pedagogické informácie; organizácia a vedenie dielní na výučbu; fotografovanie; prekladateľské služby; tvorba výchovných a vzdelávacích programov pre mládež; poskytovanie informácií o uvedených službách prostredníctvom komunikačných médií, elektronickej pošty, SMS správ, počítačových sietí a internetu, prezentácia kultúry (slovenskej, európskej, svetovej) prostredníctvom organizovania festivalov, prehliadok, výstav, kurzov, súťaží, workshopov, spoločenských večerov.

(540)



(591) čierna, modrá, fialová, biela, červená, žltá, zelená

(731) Institut Francais de Slovaquie, Sedlárska 7, 812 83 Bratislava, SK;

(740) Mišík Viktor, Mgr., Bratislava, SK;

(210) 644-2011

(220) 11.4.2011

9 (511) 16, 35, 41

(511) 16 - Papierové propagačné materiály; plagáty; tlačivá; informačné produkty na papierových nosičoch, predovšetkým na informovanie o filmových festivaloch; tlačené reklamné a úžitkové manuály, predovšetkým v spojitosti s organizovaním filmových festivalov; periodická a neperiodická tlač a publikácie; knihy; brožúry; časopisy; periodiká; noviny; katalógy; kalendáre; príručky; prospekty; ročenky; fotografie; firemné listiny; letáky; grafické reprodukcie; databázy na papierových nosičoch; papierové vlajky; pútače z papiera alebo lepenky; pečiatky; písacie potreby; nálepky; lepiace štítky; papiernický tovar a písacie potreby; nálepky na kancelárske použitie alebo pre domácnosť; papiernický tovar; albumy; atlasy; formuláre; predmety z kartónu; vrecká z papiera alebo plastových materiálov; papier; kartón; lepenka a výrobky z týchto materiálov, ktoré nie sú zahrnuté v iných triedach; lepidlá na papier a na použitie v domácnosti; vzdelávacie a učebné potreby okrem prístrojov.

35 - Reklamné agentúry; reklamná činnosť, najmä reklamná činnosť v spojitosti s filmovými festivalmi; reklama; reklama (online) v počítačovej komunikačnej sieti; prenájom reklamného času vo všetkých komunikačných médiách; prenájom reklamných materiálov; vzťahy s verejnosťou; reklama v spojitosti so zábavnými, spoločenskými, športovými a vzdelávacími podujatiami; prieskum vzťahov medzi občanmi, podnikmi, inštitúciami a spoločenským prostredím; organizovanie výstav na obchodné a reklamné účely; zhromažďovanie filmov, filmových nosičov, DVD a CD diskov pre tretie osoby (okrem dopravy) s cieľom umožniť zákazníkovi, aby si mohli tieto výrobky pohodlne prehliadať a nakupovať, a to prostredníctvom maloobchodných predajní, veľkoobchodných predajní, prostredníctvom katalógového predaja alebo elektronickými prostriedkami, prostredníctvom webových stránok alebo prostredníctvom telenákupu; vydávanie a aktualizovanie reklamných materiálov; poskytovanie informácií o uvedených službách prostredníctvom komunikačných médií, elektronickej pošty, SMS správ, počítačových sietí a internetu.

41 - Organizovanie filmových festivalov, kultúrnych súťaží; organizovanie umeleckých súťaží; organizovanie predstavení a súťaží v herectve a literárno-dramatických kategóriách; organizovanie kastíngov; organizovanie vedomostných alebo zábavných súťaží; zabezpečovanie výcvikov, kurzov a školení; klubové služby (výchovno-zábavné); koncertné siene, sály; služby a zábava poskytované v prázdninových táboroch; organizovanie zábav, karnevalov, plesov; plánovanie a organizovanie večierkov; moderovanie relácií, programov a podujatí; služby na verejnú prezentáciu umeleckých a literárnych diel s cieľom kultúrnym alebo vzdelávacím; vzdelávanie; školenia; výcvik; informácie o výchove a vzdelávaní; organizovanie

kultúrnych alebo vzdelávacích výstav; elektro-nická edičná činnosť v malom (DTP služby); poskytovanie elektronických publikácií online bez možnosti kopírovania; zverejňovanie a vydávanie textov okrem reklamných a náborových; vydávanie (online) kníh a časopisov v elektronickej forme; vydávanie kníh; informácie o možnostiach rekreácie, rozptýlenia, zábavy; služby na oddych a rekreáciu; organizovanie športových súťaží; divadelné predstavenia; výroba divadelných alebo iných predstavení; manažérske služby pri organizovaní súťaží, podujatí a predstavení; organizovanie živých vystúpení; zábavné parky; služby prázdninových táborov (zábava); pedagogické informácie; organizácia a vedenie dielní na výučbu; fotografovanie; prekladateľské služby; tvorba výchovných a vzdelávacích programov pre mládež; poskytovanie informácií o uvedených službách prostredníctvom komunikačných médií, elektronickej pošty, SMS správ, počítačových sietí a internetu, prezentácia kultúry (slovenskej, európskej, svetovej) prostredníctvom organizovania festivalov, prehliadok, výstav, kurzov, súťaží, workshopov, spoločenských večerov.

(540) FIFFBA

(731) Institut Francais de Slovaquie, Sedlárska 7, 812 83 Bratislava, SK;

(740) Mišík Viktor, Mgr., Bratislava, SK;

(210) 645-2011

(220) 11.4.2011

9 (511) 29, 35, 36

(511) 29 - Mäso.

35 - Obchodné alebo podnikateľské poradenstvo (profesionálne).

36 - Kapitálové investície.

(540)



(591) modrá, červená

(731) MERFOR, s.r.o., Pri Strelnici 1, 821 04 Bratislava, SK;

(210) 647-2011

(220) 7.4.2011

9 (511) 5, 9, 16, 20, 28, 35, 36, 38, 41

(511) 5 - Farmaceutické prípravky, absorpčné tampóny, absorpčná vata, alkohol na liečebné účely, alkaloidy na lekárske účely, analgetiká, anestetiká, antibakteriálne prípravky, chemické antikoncepčné prípravky, antipyretiká, antiseptiká, antiuretiká, bahno liečivé, bakteriálne prípravky na lekárske a zverolekárske účely, balzamy na lekárske účely, aseptická vlna na lekárske účely, bikarbonát sodný na farmaceutické účely, bielkovinová potrava na lekárske účely, bielkovinami obohatené mlieko na lekárske účely, biocídy, prostriedky proti bolestiam hlavy, tyčinky proti bradaviciam, bróm na farmaceutické účely, liečivé byliny, bylinkové čaje na lekárske účely, liečivé čaje na lekárske účely, cigarety (netabakové) na lekárske účely, cukor na lekárske účely, cukrovinky s liečivými prísadami, vonné soli, chemické činidlá na lekárske a zverolekárske

účely, čapíky, čistiace prípravky na kontaktné šošovky, prípravky na čistenie vzduchu, dezinfekčné prípravky, deodoranty s výnimkou deodorantov na osobnú potrebu, diagnostické prípravky na lekárske účely, dietetické nápoje a potraviny upravené na liečebné účely, minerálne doplnky potravín, digestíva na farmaceutické účely, drogy na liečebné účely, droždie na farmaceutické účely, prípravky na starostlivosť o ústnu dutinu, enzymatické prípravky na lekárske a zverolekárske účely, gáza na obväzovanie, glukóza na lekárske účely, repelenty, hormóny na lekárske účely, obklady a náplasti, lekárske prípravky na chudnutie, chemicko-farmaceutické prípravky, chinín na lekárske účely, jódová tinktúra, gáfor na lekárske účely, obrúsky (hygienické), obvazy, obvädná, liečivé prípravky do kúpeľov, prísady do krmív na lekárske účely, prostriedky na kurie oká, liečivá pre veterinárnu medicínu, plné prenosné lekárničky, leukoplast, minerálne vody a soli na lekárske účely, mlieko pre dojčatá, nápoje dietetické upravené na lekárske účely, potrava pre dojčatá, kapsuly na farmaceutické účely, liečivé korene, terapeutické prípravky na kúpele, laktóza, lecitín na lekárske účely, liečivá na zuby, liečivá pre humánnu medicínu, liečivá na zverolekárske účely, sladké drievko na farmaceutické účely, tekuté lieky, lepidlá na umelé chrupy; tekuté masť na farmaceutické a lekárske účely; semená celé alebo mleté na lekárske účely, farmaceutické prípravky proti lupinám, masť na farmaceutické účely, sušené mlieko pre dojčatá, prípravky proti poteniu nôh, liečivá posilňujúce nervovú sústavu, vedľajšie produkty spracovania obilnín na lekárske účely, farmaceutické prípravky na starostlivosť o pokožku, pomády na lekárske účely, toniká na lekárske účely, prečisťujúce prípravky, preháňadlá, sedatíva, séra, sirupy na farmaceutické účely, živočíšne uhlie na farmaceutické účely, prípravky na upokojenie, vakcíny, vata na lekárske účely, vitamínové, multivitamínové, multiminerálne prípravky, minerály, stopové prvky vo forme toboliek, tabliet, dražé a piluliek, prípravky posilňujúce a dietetické na liečebné účely, výrobky zdravotnícke a hygienické, liečivá, drogy, infúzne roztoky, medicínálne vína a čaje, diagnostické prípravky, výrobky z krvi, prípravky bakteriálne a fungicídne patriace so tejto triedy, liečebná kozmetika, potrava na farmaceutické účely, oleje na lekárske účely, tabletky na farmaceutické účely, tekuté lieky, lieky vo forme nápojov, doplnky výživy na lekárske účely, farmaceutické a veterinárne preparáty, sanitárne prípravky na zdravotné účely, liečivá, lieky, farmaceutické produkty na použitie pre ľudí, chemické prípravky a substancie na farmaceutické účely, nie na dezinfekciu a kozmetiku, posilňujúce a dietetické prípravky na lekárske účely, lekárske infúzie, diagnostické prípravky na lekárske účely, krvné produkty, kultúry mikroorganizmov na lekárske účely, dietetické substancie upravené na lekárske použitie, potrava pre deti, náplasti, materiály na obväzovanie, medicínálne bylinky a rastliny, prípravky založené na medicínálnych bylinkách a rastlinách, lekárske prípravky na dentálnu starostlivosť, lekárske prípravky na leštenie zubov, lekárske prípravky na bielenie zubov, lekárske prípravky na vymývanie ústnej dutiny, lekárske bieliace prípravky.

9 - Elektronické diáre; elektronické časopisy; elektronické periodiká a knihy v elektronickej podobe; elektronické encyklopédie a slovníky; elektronické publikácie; súvisiaci softvér a hardvér vrátane elektronických multimedialných aplikácií, multimedialných alebo informačných katalógov a aplikácií na prezeranie; spracovávanie alebo uchovávanie dát v elektronickej podobe; nahrané počítačové programy; nahrané a nenahrané nosiče záznamov zvuku a obrazu; optické nosiče údajov; elektronické perá (na vizuálne zobrazovacie zariadenia); elektronický vreckový slovník - prekladový; nahrané operačné programy; počítačový softvér; počítačový softvér využívaný pre globálnu počítačovú sieť (internet); dáta, bázy dát, databázové produkty; databázové systémy; informácie a záznamy v elektronickej podobe bez ohľadu na to, či sú uložené na samostatných nosičoch a/alebo v rámci dátových, informačných či telekomunikačných sietí.

16 - Baliaci papier, blahoprajné pohľadnice, brožované knihy, brožúry, brožúrky, bublinové obaly z plastických materiálov (na balenie), ceruzky, perá, písacie potreby patriace do triedy 16, časopisy, etikety s výnimkou textilných, fotografie, grafické zobrazenie, grafiky, kalendáre, kartón, lepenka, papierové kávové filtre, knihy, lepenkové alebo papierové škatule, lepenkové alebo papierové obaly na fľaše, lepenkové platne (papiernický tovar), lepiace pásky na kancelárske účely na použitie v domácnosti, obálky (papiernický tovar), obaly (papiernický tovar), obrazy, papiernický tovar, periodické a neperiodické publikácie, plagáty, predmety z kartónu, prospekty, pútače z papiera alebo lepenky, puzdrá na doklady, reklamné tabule z papiera, kartónu alebo lepenky, reprodukcie grafické, tlačené reklamné materiály.

20 - Drevené hrany a kostry na nábytok, dvierka na nábytok, háčiky na šaty s výnimkou kovových, háčiky vešiakové s výnimkou kovových, krúžky na záclony, latková debna, lavice, pulty, lavičky (nábytok), lávky s výnimkou kovových, ležadlá (rozkladacie), nábytok, drevené bedne a truhlice, ozdobný nábytok, písacie stoly, podnosy s výnimkou kovových, podstavce na kvety, podstavce, kostry, stojany na počítače, posteľové kolieska s výnimkou kovových, posteľové vybavenie s výnimkou kovového, regály, rukoväte nástrojov s výnimkou kovových, stojany na kvety, stoličky, stolíky servírovacie, stoly, umelecké diela z dreva, vosku, sadry alebo plastov, umelecké stolárske výrobky, vysoké stoličky pre deti, posteľe, nočné stolíky, komody a police, skrine šatníkové a policové, botníky, kufrovníky, nábytkové kontajnery, barové skrinky, barové a recepčné pulty, reštauračný nábytok, hotelový nábytok, bytový nábytok, kancelársky nábytok, ležadlá a lavičky, taburetky, toaletné stolíky, mobiliár (dekoratívne prenosné predmety ako doplnok nábytku), dekoratívne nástenné ozdoby s výnimkou textilných, dekoratívne závesy na steny s výnimkou textilných, drevené a plastové nádoby a schránky, vešiaky, pružinové matrace, rámy na obrazy, rebríky (plastové alebo drevené), vankúše, drevené hrany a kostry na nábytok, drevené obaly na fľaše, drevené prepravky na fľaše, drevené sudy na stácanie vína, drevené trámy, ozdobný nábytok z dreva.

28 - Autíčka, automobilové modely, bazény ako objekty na hru a šport, biliardy, boby, topánky na korčuľovanie s pripevnenými korčuľami, zariadenie na bowling, boxerské rukavice, korčule, činky, stolové hry, športové náradie, divadelné masky, šarkany, golfové vybavenie, gymnastické zariadenia, telocvičné zariadenia, hokejky, hojdačky, kolky, šachy, guľky na hranie, hračky, hry, hrkálky, stacionárne bicykle na cvičenie, kapsle do kapsľových pištoľí, kolieskové korčule, kolo-bežky, bábky, náradie na lukostreľbu, lyže, surfvacie a vodné lyže, maňušky, lopty, ozdoby na vianočné stromčeky s výnimkou osvetľovacích telies a cukroviniek, hokejky, golfové palice, lyžiarske palice, bábiky, plutvy, puky, športové rukavice bejbalové, boxerské, golfové, hracie, lyžiarske, šermiarske, siete ako športové potreby, skejtbordy, spoločenské hry, stojany na vianočné stromčeky, umelé vianočné stromčeky, šachovnice, šípky (hra), terče, hracie karty, konfety, športový a hračkársky tovar zaradený v tejto triede.

35 - Maloobchodná a veľkoobchodná činnosť s tovarmi uvedenými v triedach 5, 9, 16, 20 a 28; marketingové štúdie, obchodný alebo podnikateľský prieskum, organizovanie audiovizuálnych predstavení na komerčné a reklamné účely, organizovanie výstav na komerčné alebo reklamné účely, pomoc pri riadení obchodnej činnosti, poradenstvo v obchodnej činnosti, poskytovanie obchodných alebo podnikateľských informácií, prenájom reklamných materiálov, reklama, reklamná a propagačná činnosť, reklamné agentúry, rozširovanie reklamných oznamov, rozširovanie reklamných materiálov zákazníkom (letáky, prospekty, tlačivá, vzorky), sprostredkovanie obchodu s tovarom, sprostredkovanie uvedených služieb, televízna reklama, vydávanie a aktualizovanie reklamných materiálov a zvukovo-obrazových záznamov a periodických a neperiodických publikácií na reklamné účely, vydávanie a rozširovanie reklamných textov, vydávanie reklamných alebo náborových textov, zásielkové reklamné služby, zbieranie údajov do počítačových databáz, zoraďovanie údajov v počítačových databázach, pomoc pri riadení obchodnej činnosti, poradenstvo v obchodnej činnosti, poskytovanie obchodných alebo podnikateľských informácií, predvádzanie (služby modeliek) na reklamné účely a podporu predaja, prenájom reklamných materiálov, marketingové štúdie, obchodný alebo podnikateľský prieskum, obchodný manažment a podnikové poradenstvo, organizovanie, organizovanie výstav na komerčné alebo reklamné účely, personálne poradenstvo, prieskum trhu, prieskum verejnej mienky, vzťahy s verejnosťou (prieskum vzťahov medzi podnikmi, inštitúciami a spoločenským prostredím), spracovanie textov, organizovanie reklamných hier na propagáciu predaja, prenájom reklamných priestorov, prenájom reklamných plôch, podpora predaja (pre tretie osoby) reklamná a inzertná činnosť prostredníctvom telefónnej dátovej alebo informačnej siete, poskytovanie informácií a iných informačných produktov reklamného charakteru, prenájom reklamných informačných a komunikačných miest, služby riadenia ľudských zdrojov, zbieranie údajov do počítačových databáz, zoraďovanie údajov v počítačových databázach, sprostredkovanie obchodu s tovarom, ko-

merčné informačné kancelárie, obchodné sprostredkovanie služieb uvedených v triedach 35, 36, 38 a 41.

36 - Finančné analýzy, bankovníctvo, burzové maklérsstvo, klíring (zúčtovávanie vzájomných pohľadávok a záväzkov - bezhotovostné platenie), služby na využívanie dôchodkových fondov, faktoring, spravovanie financií, finančné informácie, finančné odhady a oceňovanie (poisťovníctvo, bankovníctvo, nehnuteľnosti), finančné poradenstvo, finančné služby, finančný lízing, garancie, záruky, kaucie, hypotéky (poskytovanie pôžičiek), informácie o poistení, investovanie kapitálu, kapitálové investície, klíring (bezhotovostné zúčtovávanie vzájomných pohľadávok a záväzkov), konzultačné služby v oblasti poisťovníctva, finančný lízing, oceňovanie a odhady nehnuteľností, poistenie proti nehodám, finančné oceňovanie (poistenie, bankovníctvo, nehnuteľnosti), oceňovanie a odhady (daňové), platenie splátok, zdravotné poistenie, uzatváranie poistiek, poistky životné, poradenstvo v oblasti poistenia, pôžičky (finančné), sporiteľne, spravovanie financií, sprostredkovanie poistenia, sprostredkovanie (maklérsstvo), úverové banky, uzatváranie poistiek proti požiaru, vydávanie cenných papierov, vydávanie cestovných šekov, vydávanie kreditných kariet.

38 - Elektronická pošta; informačné kancelárie; komunikácia prostredníctvom optických káblov; počítačová komunikácia; komunikácia pomocou počítačových terminálov; posielanie správ; prenos správ a obrazových informácií pomocou počítača; telekomunikačné služby poskytované prostredníctvom svetovej počítačovej siete (internet), elektronickej pošty a prenosu dát v reálnom čase (prenosu zvuku, obrazu, textu alebo iných dát či informácií) a poskytovanie a sprostredkovanie služieb s tým spojených vrátane poskytovania prístupu a pripojenia k týmto telekomunikačným sieťam vrátane internetu; prevádzkovanie verejnej alebo neverejnej telekomunikačnej siete; telekomunikačný prenos elektronických tlačovín, časopisov, periodík, kníh a iných dát prostredníctvom verejnej alebo neverejnej telekomunikačnej siete vrátane internetu; telekomunikačný prenos informácií na internete vrátane prevádzkovania elektronických nástienok, diskusných skupín a fór a poskytovanie prístupu k on-line informačným službám dát.

41 - Činnosť v oblasti zábavy a kultúry a športu; činnosť v oblasti zábavy a kultúry a športu, na účely kultúrne a zábavné; organizovanie športových podujatí a súťaží; organizovanie súťaží (vedomostných alebo zábavných); organizovanie predstavení (manažérske služby), hudobných a tanečných produkcií; činnosť umeleckej a športovej agentúry; informácie o možnostiach zábavy; filmová tvorba; fotografická reportáž; fotografovanie; organizovanie a plánovanie večierkov; organizovanie a vedenie kolokvií; organizovanie a vedenie konferencií; organizovanie a vedenie kongresov; organizovanie a vedenie seminárov; organizovanie a vedenie sympózií; organizovanie audiovizuálnych predstavení na účely kultúrne a zábavné; činnosť umeleckej a športovej agentúry;

organizovanie kultúrnych alebo vzdelávacích výstav; organizovanie plesov; usporadúvanie koncertov; organizovanie súťaží krásy; požičiavanie nahratých nosičov zvukových a zvukovo-obrazových záznamov; prenájom hudobných nástrojov a hudobnej aparatúry; usporadúvanie predstavení divadelných, filmových, koncertných a iných; usporadúvanie koncertov, hudobných a tanečných produkcií; vydavateľská činnosť s výnimkou vydávania reklamných textov; vydávanie periodických a neperiodických publikácií s výnimkou reklamných; zverejňovanie a vydávanie kníh, revue a magazínov; výchovno-zábavné klubové služby; výroba (tvorba) videofilmov; organizovanie živých vystúpení; živé predstavenia.

(540)

 azet karta

(591) modrá, fialová, zelená, žltá, biela

(731) Azet.sk, a. s., M. R. Štefánika 13, 010 01 Žilina, SK;

(740) Belička Ivan, Ing., Banská Bystrica, SK;

(210) 648-2011

(220) 7.4.2011

9 (511) 10, 35, 39, 44

(511) 10 - Ortopedické pomôcky, podporné bandáže, barly, ortopedické topánky, brušné korzety, fyzioterapeutické zariadenia, hydrostatické posteľe na lekárske účely, masážne prístroje, lekárske prístroje a nástroje, posteľe špeciálne vyrobené na lekárske účely, matrace na lekárske účely, elastické nákolenníky, ochranné podušky proti preležaninám, ortopedické pomôcky, elektricky vyhrievané pomôcky na lekárske potreby, ortopedické vložky do topánok, lôžka a vozíky, zariadenie ordinácií patriace do tejto triedy.

35 - Maloobchodná a veľkoobchodná činnosť s liekmi, liečivami, zdravotníckym materiálom a potravinami, obchodný manažment, sprostredkovanie nákupu a predaja tovarov, organizovanie výstav na reklamné a obchodné účely, rozširovanie reklamných oznamov, predvádzanie tovaru, rozširovanie reklamných materiálov zákazníkom (letáky, prospekty, tlačivá, vzorky), distribúcia vzoriek, obchodný alebo podnikateľský prieskum, uverejňovanie reklamných textov, vydávanie reklamných alebo náborových textov, sprostredkovanie a výber tovaru prostredníctvom katalógu, marketing, prenájom reklamných informačných a komunikačných miest, sprostredkovanie v obchodných vzťahoch.

39 - Balenie, skladovanie, preprava a expedícia tovaru, distribúcia liekov a zdravotníckych pomôcok.

44 - Lekáreň, lekárenské služby, zdravotné strediská, poskytovanie liečebno-preventívnej starostlivosti v neštátnom zdravotníckom zariadení.

(540) **ORTOTECH**

(731) ORTOTECH spol. s r. o., Nám. L. Svobodu 1, 975 17 Banská Bystrica, SK;

(740) Belička Ivan, Ing., Banská Bystrica, SK;

(210) 649-2011

(220) 7.4.2011

9 (511) 16, 35, 41, 43

(511) 16 - Baliaci papier, blahoprajné pohľadnice, brožované knihy, brožúry, brožúrky, bublinové obaly z plastických materiálov (na balenie), časopisy, etikety s výnimkou textilných, fotografie, galvanotypy (polygrafia), grafické zobrazenie, grafiky, kalendáre, kartón, lepenka, papierové knihy, lepenkové alebo papierové škatule, lepenkové alebo papierové obaly na fľaše, lepenkové platne (papiernický tovar), lepiace pásky na kancelárske účely a použitie v domácnosti, leporelá, mapy, obálky (papiernický tovar) obaly (papiernický tovar), obrazy, papiernický tovar, periodické a neperiodické publikácie, plagáty, polygrafické písmo, predmety z kartónu, prospekty, pútače z papiera alebo lepenky, reklamné tabule z papiera, kartónu alebo lepenky, reprodukcie grafické, tlačené reklamné materiály, umelohmotné fólie na balenie, vrecia z papiera alebo plastických materiálov.

35 - Maloobchodné a veľkoobchodné služby s alkoholickými a nealkoholickými nápojmi a potravinami, poradenské služby v podnikovom manažmente pri predaji tovarov a služieb, poradenstvo a manažment pre podniky, dekorácia a aranžovanie výkladov, obchodný manažment, sprostredkovanie nákupu a predaja tovarov, reklama, organizovanie výstav na reklamné a obchodné účely, rozširovanie reklamných oznamov, predvádzanie tovaru, rozširovanie reklamných materiálov zákazníkom (letáky, prospekty, tlačivá, vzorky), zasielanie reklamných materiálov zákazníkom, vydávanie a aktualizovanie reklamných materiálov, distribúcia vzoriek, obchodný alebo podnikateľský prieskum, prenájom reklamných materiálov, uverejňovanie reklamných textov, vydávanie reklamných alebo náborových textov, televízna reklama, reklamné agentúry, organizovanie reklamných hier na propagáciu predaja, prenájom reklamných priestorov, prenájom reklamných plôch, podpora predaja (pre tretie osoby), spracovanie textov, ponuka, sprostredkovanie a výber tovaru prostredníctvom katalógu, marketing, pomoc pri podnikaní, podnikateľské informácie, reklamná a inzertná činnosť prostredníctvom telefónnej dátovej alebo informačnej siete, poskytovanie informácií a iných informačných produktov reklamného charakteru, prenájom reklamných informačných a komunikačných miest, sprostredkovanie v obchodných vzťahoch, služby riadenia ľudských zdrojov, zásielkové reklamné služby.

41 - Organizovanie a plánovanie večierkov, služby na oddych a rekreáciu, prevádzkovanie kasín, prevádzkovanie priestorov s hracími automatmi, divadelné predstavenia, služby v oblasti estrád, filmová tvorba, informácie o možnostiach rekreácie, informácie o možnostiach rozptýlenia, informácie o možnostiach zábavy, informácie o výchove a vzdelávaní, internátne školy, služby v kempingoch so športovým programom, výchovno-zábavné klubové služby, kluby zdravia (telesné cvičenia), telesné cvičenia, výcvik, obveselenie, organizácia a vedenie dielní na výučbu, organizovanie a vedenie kolokvií, organizovanie a vedenie konferencií, organizovanie a vedenie kongresov, organizovanie a vedenie seminárov, orga-

nizovanie a vedenie sympózií, organizovanie kultúrnych alebo vzdelávacích výstav, organizovanie plesov, organizovanie predstavení (manažérske služby), organizovanie súťaží vedomostných alebo zábavných, organizovanie súťaží krásy, organizovanie športových súťaží, organizovanie živých vystúpení, zábavné parky, služby prázdninových táborov (zábava), prenájom potápačského výstroja, prevádzkovanie športových zariadení, redigovanie scenárov, rozhlasová zábava, skúšanie a preskúšavanie (pedagogická činnosť), školenie, filmové štúdiá, telesné cvičenie, televízna zábava, tvorba videofilmov, umelecké módné agentúry, vydávanie kníh, vydávanie textov s výnimkou reklamných alebo náborových, výroba (tvorba) videofilmov, prenájom audiopriístrojov, prenájom videokamier a videorekordérov, výroba divadelných alebo iných predstavení, výroba rozhlasových a televíznych programov, vyučovanie, vzdelávanie, zábava, pobavenie, živé predstavenia, praktický výcvik (ukážky), prekladateľské služby, meranie časov na športových podujatiach, prevádzkovanie športových zariadení, prevádzkovanie bazénov, prenájom štadiónov, prenájom tenisových kurtov, služby poskytované na štadiónoch a športových ihriskách patriace do triedy 41.

43 - Služby barov a kaviarní, rýchle občerstvenie (bufety), reštauračné služby, samoobslužné reštaurácie, hotelierske služby, prenájom prednáškových sál, prenájom prenosných stavieb, príprava a dodávka jedla na objednávku do domu, reštaurácie, hotely, prenájom prechodného ubytovania, rezervácia hotelov, rezervácia penziónov, rezervácia prechodného ubytovania, ubytovacie kancelárie, sprostredkovanie hotelierskych služieb, zaobstarávanie ubytovania a stravovania v hoteloch, penziónoch, turistických a prázdninových táboroch, ubytovniach, na farmách a v rekreačných zariadeniach.

(540)

(591) zlatá, čierna, biela

(731) COFFEE - BERRY, s.r.o., Železničná 17, 920 01 Hlohovec, SK;

(740) Belička Ivan, Ing., Banská Bystrica, SK;

(210) 650-2011

(220) 7.4.2011

9 (511) 35, 38, 42

(511) 35 - Reklamné agentúry, vyhľadávanie informácií v počítačových súboroch (pre zákazníkov), obchodné alebo podnikateľské informácie, štatistické kompilácie, prezentácia výrobkov v komunikačných médiách pre maloobchod, marketingové štúdie, pomoc pri riadení obchodnej činnosti, poradenstvo v obchodnej činnosti, obchodný alebo podnikateľský prieskum, obchodný manažment a podnikové poradenstvo, organizovanie komerčných alebo reklamných výstav a veľtrhov, organizovanie výstav na obchodné a reklamné účely, zbieranie údajov do počítačových databáz, zoraďovanie údajov v počítačových databázach, podpora predaja (pre tretie osoby), predplatné tele-

komunikačných služieb, hospodárske alebo ekonomické predpovede, prenájom reklamného času vo všetkých komunikačných médiách, public relations, reklama, on line reklama na počítačovej komunikačnej sieti, reklamné agentúry, rozširovanie reklamných materiálov zákazníkom (letáky, prospekty, tlačoviny, vzorky), rozširovanie reklamných oznamov, služby outsourcingu, vedenie kartoték v počítači.

38 - Elektronická pošta, hlasová odkazová služba, vysielanie káblovej televízie, komunikácia prostredníctvom optických káblov, komunikácia mobilnými telefónmi, počítačová komunikácia, posielanie správ, poskytovanie priestoru na diskusiu na internete, poskytovanie prístupu do databáz, poskytovanie telekomunikačného pripojenia do svetovej počítačovej siete, poskytovanie telekomunikačných kanálov na telenákupy, poskytovanie používateľského prístupu do svetovej počítačovej siete, prenájom modemov, prenájom prístrojov na prenos správ, prenájom prístupového času do svetových počítačových sietí, prenájom telekomunikačných prístrojov, prenájom zariadení na prenos informácií, prenos správ a obrazových informácií pomocou počítača, služby zabezpečujúce vstup do telekomunikačných sietí, telefonic-ká komunikácia, telefonické služby, telekomunikačné informácie, telekonferenčné služby.

42 - Aktualizovanie počítačových programov, grafické dizajnérstvo, hosťovanie na počítačových stránkach (webových stránkach), inštalácia počítačových programov, poskytovanie internetových vyhľadávačov, návrh počítačových systémov, obnovenie počítačových databáz, služby ochrany proti zavíraniu počítačov, počítačové programovanie, poradenstvo v oblasti počítačových programov, prenájom počítačov, prenájom počítačového softvéru, prenájom webových severov, prevod a konverzia počítačových programov a údajov (okrem fyzickej konverzie), prevod údajov alebo dokumentov z fyzických médií na elektronické médiá, prieskum v oblasti využitia počítačov, servis počítačových programov, tvorba softvéru, vytváranie a udržiavanie počítačových stránok (webových stránok) pre zákazníkov.

(540) gator

(731) NASIETI, s.r.o., Lipová 4320/1, 811 02 Bratislava, SK;

(740) LAW FIRM s.r.o., Bratislava, SK;

(210) 662-2011

(220) 13.4.2011

9 (511) 18, 28, 35

(511) 18 - Batohy; kožené šnúrky; kožušiny; obaly na odevy (cestovné); obojky pre zvieratá; plecniaky; pokrývky pre zvieratá; poľovnícke tašky; popruhy (kožené); postroje pre zvieratá; psie obojky; športové tašky.

28 - Atrapy; hračky pre zvieratá chované v domácnostiach; lopty na hranie; návnady (voňavé) pre poľovníkov a rybárov; vábničky pre poľovníkov; pomôcky na výcvik psov; apory - dummy (figuríny na cvičenie psov v prinášaní zveri a predmetov).

35 - Obchodný alebo podnikateľský prieskum; obchodné alebo podnikateľské informácie; prezentácia výrobkov pre maloobchod v komuni-

kačných médiách; reklama; maloobchodné a veľkoobchodné služby s tovarmi uvedenými v triede 18 a 28.

(540) SpeedBall

(731) Gacík Miroslav - Mystique, Štefánikova štvrť 534, 024 01 Kysucké Nové Mesto, SK;

(740) Máčajová Mária, Ing., Nitra, SK;

(210) 664-2011

(220) 13.4.2011

9 (511) 35, 37, 41

(511) 35 - Reklamná činnosť.

37 - Inštalácia okien, dverí a ich častí.

41 - Organizovanie školení, seminárov, odborných diskusií a iné formy odborného vzdelávania; vydateľská činnosť s výnimkou vydávania reklamných alebo náborových textov.

(540)



(591) modrá, červená, biela

(731) SLOVENERGOokno, Radlinského 11, 811 07 Bratislava, SK;

(210) 665-2011

(220) 13.4.2011

9 (511) 6, 19, 35, 37, 41, 42

(511) 6 - Kovové okná, kovové dvere a ich časti.

19 - Okná s výnimkou kovových, dvere s výnimkou kovových a ich časti.

35 - Reklamná činnosť.

37 - Inštalácia okien, dverí a ich častí.

41 - Organizovanie školení, seminárov, odborných diskusií a iné formy odborného vzdelávania; vydateľská činnosť s výnimkou vydávania reklamných alebo náborových textov.

42 - Poradenstvo v oblasti úspory energie; poradenstvo v stavebnej fyzike; expertízy (inžinierske práce); kontrola kvality; výskum a vývoj nových výrobkov (pre zákazníkov).

(540)



(591) biela, modrá, červená

(731) SLOVENERGOokno, Radlinského 11, 811 07 Bratislava 1, SK;

(210) 682-2011

(220) 15.4.2011

9 (511) 35, 38, 41

(511) 35 - Televízna reklama.

38 - Televízne vysielanie; analógové televízne vysielanie; digitálne televízne vysielanie; vysielanie káblovej televízie; pozemné (terestriálne) televízne vysielanie; satelitné televízne vysielanie; televízne vysielanie prostredníctvom siete internet; online televízne vysielanie.

41 - Výroba televíznych programov; prenájom televíznych programov; distribúcia televíznych programov; titulky; dabing; televízna zábava.

(540)



(731) Hronec Ivan, PhDr., Haburská 89/35, 821 01 Bratislava, SK;

(740) Kubínyi Peter, Bc., Trenčín, SK;

(210) 683-2011

(220) 15.4.2011

9 (511) 35, 38, 41

(511) 35 - Televízna reklama.

38 - Televízne vysielanie; analógové televízne vysielanie; digitálne televízne vysielanie; vysielanie káblovej televízie; pozemné (terestriálne) televízne vysielanie; satelitné televízne vysielanie; televízne vysielanie prostredníctvom siete internet; online televízne vysielanie.

41 - Výroba televíznych programov; prenájom televíznych programov; distribúcia televíznych programov; titulky; dabing; televízna zábava.

(540)



(731) Hronec Ivan, PhDr., Haburská 89/35, 821 01 Bratislava, SK;

(740) Kubínyi Peter, Bc., Trenčín, SK;

(210) 684-2011

(220) 15.4.2011

9 (511) 35, 38, 41

(511) 35 - Televízna reklama.

38 - Televízne vysielanie; analógové televízne vysielanie; digitálne televízne vysielanie; vysielanie káblovej televízie; pozemné (terestriálne) televízne vysielanie; satelitné televízne vysielanie; televízne vysielanie prostredníctvom siete internet; online televízne vysielanie.

41 - Výroba televíznych programov; prenájom televíznych programov; distribúcia televíznych programov; titulky; dabing; televízna zábava.

(540)



(731) Hronec Ivan, PhDr., Haburská 89/35, 821 01 Bratislava II, SK;

(740) Kubínyi Peter, Bc., Trenčín, SK;

(210) 687-2011

(220) 15.4.2011

9 (511) 35, 38, 42

(511) 35 - Analýzy nákladov; vyhľadávanie informácií v počítačových súboroch (pre zákazníkov); prezentácia výrobkov v komunikačných médiách pre maloobchod; prezentácia výrobkov v komunikač-

ných médiách pre maloobchod; analýzy nákupných cien, veľkoobchodných cien; obchodné informácie a rady spotrebiteľom; obchodný alebo podnikateľský prieskum; zbieranie údajov do počítačových databáz; zoraďovanie údajov v počítačových databázach; podpora predaja (pre tretie osoby); odborné obchodné poradenstvo; služby porovnávania; prenájom reklamného času vo všetkých komunikačných médiách; prezentácia výrobkov v komunikačných médiách pre maloobchod; prieskum trhu; obchodný prieskum; reklama; reklama (on line) na počítačovej komunikačnej sieti; vydávanie a aktualizovanie reklamných materiálov; rozširovanie reklamných oznamov; prenájom reklamných plôch; uverejňovanie reklamných textov; rozširovanie reklamných alebo inzertných oznamov; služby porovnávania cien; obchodné informácie a rady spotrebiteľom; vydávanie a aktualizovanie reklamných materiálov; vydávanie reklamných alebo náborových textov; vyhľadávanie informácií v počítačových súboroch (pre zákazníkov); zasielanie reklamných materiálov zákazníkovi; zásobovacie služby pre tretie osoby (nákup tovarov a služieb pre iné podniky); zbieranie údajov do počítačových databáz; zoraďovanie údajov v počítačových databázach.

38 - Poskytovanie priestoru na diskusiu na internete; služby poskytované elektronickými tabuľkami (telekomunikačné služby); poskytovanie prístupu do databáz; poskytovanie telekomunikačných kanálov na telenákupy; poskytovanie telekomunikačného pripojenia do svetovej počítačovej siete; poskytovanie používateľského prístupu do svetovej počítačovej siete.

42 - Aktualizovanie počítačových programov; inštalácia počítačových programov; poradenstvo v oblasti počítačových programov; obnovovanie počítačových databáz; počítačové programovanie; zhotovovanie kópií počítačových programov; prieskum v oblasti využitia počítačov; návrh počítačových systémov; poradenské služby v oblasti počítačového hardvéru; poradenstvo v oblasti počítačového hardvéru; poskytovanie internetových vyhľadávačov; počítačové programovanie; servis počítačových programov; prenájom počítačového softvéru; prenájom webových serverov; prevod údajov alebo dokumentov z fyzických médií na elektronické médiá; prevod a konverzia počítačových programov a údajov (okrem fyzickej konverzie); tvorba softvéru; udržiavanie a vytváranie počítačových stránok (webových stránok) pre zákazníkov; návrh počítačových systémov; poskytovanie internetových vyhľadávačov.

(540)



(591) biela, zelená, čierna

(731) Spojka group s.r.o., U Železných lávkach 12, 118 00 Praha, CZ;

(740) Šich Stanislav, JUDr., Praha, CZ;

(210) 690-2011

(220) 18.4.2011

9 (511) 5, 29, 30

(511) 5 - Prípravky a prostriedky liečebnej a profylaktickej kozmetiky na ošetrovanie pokožky a vlasov, najmä vo forme tabletiiek, dražé, kapsúl, masť, krémov, gélov, olejov, pien, tekutých suspenzií, emulzií alebo koloidných roztokov, vodičiek, zášypov a práškových zmesí, roztokov, lekárskeho čajových zmesí, vitamínových prípravkov, farmaceutické výrobky okrem veterinárnych, potraviny na zvláštnu výživu na lekárske účely, liečivá, doplnky výživy, bylinné doplnky, diétne doplnky stravy, doplnky stravy všetko na liečebné účely, vitamínové doplnky, minerálne doplnky, vitamínové a minerálne doplnky, potravinové doplnky obsahujúce enzýmy, enzýmy na liečebné účely, hygienické výrobky na liečebné účely, potraviny pre dojčatá a batolata, diabetické prípravky na liečebné účely, diétne potraviny na lekárske účely, doplnky výživové na lekárske účely, všetky uvedené tovary patriace do tejto triedy.
29 - Potravinové doplnky a doplnky stravy zo surovín a tovarov patriacich do tejto triedy, doplnky výživové nie na lekárske účely zo surovín patriacich do tejto triedy, bylinné doplnky stravy, diétne doplnky, diétne doplnky stravy, doplnky výživy zo surovín a tovarov patriacich do tejto triedy; potraviny živočíšneho pôvodu, mäso, ryby, hydina a zverina, mäsové výťažky, ovocie a zelenina konzervované, sušené a zavárané, želé, džemy, vajcia, mlieko a mliečne výrobky, jedlé oleje a tuky, všetky uvedené tovary patriace do tejto triedy.

30 - Potravinové doplnky a doplnky stravy, výživové doplnky a potraviny na zvláštnu výživu obsahujúce látky rastlinného pôvodu, diétne doplnky, diétne doplnky stravy, doplnky výživy zo surovín a tovarov patriacich do tejto triedy; všetky uvedené tovary patriace do tejto triedy.

(540) **VALOSUN - Unikátna prírodná lekárň**

(731) VALOSUN a. s., Kytnerova 403/5, 621 00 Brno, CZ;

(210) 734-2011

(220) 27.4.2011

9 (511) 35, 36, 39

(511) 35 - Maloobchodná činnosť s motorovými vozidlami a ich príslušenstvom, so zariadeniami na pohyb po zemi, vode alebo vo vzduchu, s priemyselnými olejmi a tukmi, s mazacími olejmi, s pohonnými hmotami, s obuvou, s textilom a textilnými výrobkami, s odevmi, s kožou a koženými výrobkami, s koženkou a koženkovými výrobkami, so železným materiálom a železnými výrobkami, s hutným materiálom a hutnými výrobkami, s naftou, s naftovými derivátmi, s naftovými výrobkami, s chemickými výrobkami, s priemyselným tovarom, s nealkoholickými nápojmi, s alkoholickými nápojmi, s poľnohospodárskymi produktmi a obilninami, s potravinami rastlinného aj živočíšneho pôvodu, s čerstvým ovocím a zeleninou, so živými zvieratami, so semenami, rast-

linami a kvetmi, s potravou pre zvieratá, s tabakom a tabakovými výrobkami, so strojmi a zariadeniami, s farmaceutickými výrobkami; reklama, činnosť reklamnej agentúry; rozširovanie, vydávanie a aktualizovanie reklamných materiálov; prenájom reklamných priestorov a plôch; prenájom reklamných materiálov; zásielkové reklamné služby; uverejňovanie reklamných textov; aranžovanie výkladov; analýzy nákladov; inzertné činnosti; obchodný alebo podnikateľský prieskum; poradenstvo v obchodnej činnosti; prenájom kancelárskych strojov a zariadení; obchodný manažment a podnikové poradenstvo; organizovanie výstav na obchodné a reklamné účely; odborné obchodné poradenstvo; prieskum trhu; prieskum verejnej mienky; sekretárske služby; účtovníctvo; vedenie účtovných kníh; marketingové štúdie; kancelárie zaoberajúce sa dovozom a vývozom; zásobovacie služby pre tretie osoby.

36 - Finančné analýzy, burzové makléřstvo, clearing - zúčtovanie vzájomných pohľadávok a záväzkov, colné služby, daňové odhady, finančné informácie, finančné odhady a oceňovanie, finančné poradenstvo, finančné riadenie, garancie, záruky, kaucie, kapitálové investície, finančné konzultačné služby, finančný lízing, úschova cenností, prevádzkovanie záložní, záručné pôžičky; poisťovníctvo, informácie o poistení, poisťovacie makléřstvo, konzultačné, poradenské a sprostredkovateľské služby v oblasti poisťovníctva; finančné a peňažné služby spojené s poisťovníctvom, uzatváranie poisťiek, poisťno-technické služby, poistenie nehôd, ohodnocovanie škôd na motorových vozidlách súvisiacich s poistením; prieskumná činnosť poistného trhu, likvidačné služby v oblasti motorových vozidiel, ako likvidácia poistných udalostí; prenájom bytov, prenájom kancelárskych priestorov, prenájom fariem, prenájom nehnuteľností, vedenie nájomných domov, sprostredkovanie nehnuteľností, správa nehnuteľností, správcovstvo, sprostredkovatelia nehnuteľností, inkasovanie nájomného, financovanie pôžičiek, realitné kancelárie.

39 - Automobilová preprava, prenájom vozidiel a automobilov, balenie tovaru, preprava cenností, distribúcia tovaru na dobierku, nákladná kamiónová doprava, informácie o doprave, lodná trajektová doprava, rezervácia v doprave, ťahanie alebo vlečenie dopravných prostriedkov pri poruchách, doručovacie služby, kuriérske služby, doručovanie balíkov, doručovanie tovaru, doručovanie novín a časopisov, informácie o preprave, informácie o uskladnení, lodná doprava, lodná preprava tovaru, preprava nábytku, nakladanie a vykladanie v dokoch, sprostredkovanie námornej dopravy, námorná preprava, nosenie batožín, osobná doprava, doprava pancierovými vozidlami, poskytovanie pomoci pri doprave, prenájom plavidiel, člnov a lodí, prenájom dopravných prostriedkov, prenájom skladísk, prenájom skladovacích kontajnerov, preprava a skladovanie odpadu, prepravné služby, riečna doprava, riečna preprava, skladovanie, skladovanie tovaru, služby v doprave a preprave, sprostredkovanie prenájmu lodí, sprostredkovanie prepravy, sťahovanie, sťahovanie nábytku, úschova lodí a člnov, uskladnenie tovaru, uskladňovanie plavidiel, lodí a člnov, služby vodičov, železničná preprava.

(540)

TOPTRANS

(731) TOPTRANS EU, a.s., Na Priehon 50, 949 01 Nitra, SK;

(740) Gruber Dalibor, Ing., Košice, SK;

(210) 735-2011

(220) 27.4.2011

9 (511) 29, 30

(511) 29 - Ovocná dreň, mrazené ovocie.

30 - Ľad na osvieženie, zmrzlina.

(540)



(731) SWEET ICE, s.r.o., Petrovanská 34/A, 080 01 Prešov, SK;

(210) 752-2011

(220) 2.5.2011

9 (511) 35, 38, 40, 41, 42

(511) 35 - Reklamné služby; obchodný manažment, obchodná správa; obchodná administratíva; kancelárske práce.

38 - Telekomunikačné služby.

40 - Spracovanie a úprava materiálov.

41 - Vzdelávanie; zabezpečovanie výcvikov, kurzov a školení; zábava; športová a kultúrna činnosť.

42 - Služby vedecké a technologické, ako aj výskum v oblasti vedy a priemyslu; priemyselné analýzy a priemyselný výskum; návrh a vývoj počítačového hardvéru a softvéru.

(540)

(731) VISIBILITY s.r.o., Pionierska 15, 831 02 Bratislava, SK;

(210) 754-2011

(220) 2.5.2011

9 (511) 12, 25, 28

(511) 12 - Dopravné prostriedky na pohyb po zemi, vode, vo vzduchu a po koľajniciach; bicykle; elektromobily; mopedy; motocykle; kolobežky; trojkolky; člny; kanoistické pádla; veslá; sánky; kočíky; detské kočíky; športové alebo skladacie kočíky; detské športové alebo skladacie kočíky.

25 - Odevy patriace do tejto triedy vrátane športových odevov; obuv patriaca do tejto triedy vrátane športovej obuvi.

28 - Potreby náradie a zariadenie na gymnastiku a šport patriace do tejto triedy; posilňovacie stroje; zariadenia na kulturistiku; zariadenia na telesné cvičenia; stacionárne bicykle na cvičenie; stojanové bicykle na cvičenie; vrecia na tréning boxu; boxerské rukavice; chrániče na lakte ako športové potreby; činky; vzpieracké činky; cvičebné náradie; cvičebné zariadenia na posilňova-

nie hrudníka; opasky pre vzpieračov ako športové potreby; biliardové stoly; biliardové tága; boby; elektronické terče; golfové palice; golfové rukavice; golfové vaky s kolieskami alebo bez koliesok; gymnastické zariadenia; hojdačky; kolieskové korčule; jednorazové kolieskové korčule; kolobežky patriace do tejto triedy; korčule; náradie na lukostreľbu; luky na lukostreľbu; lyže; hokejky; hracie lopty; hračky; hry patriace do tejto triedy; rybárske náradie; rybárske udice; puzzle; rakety ako športové náradie; sánky ako športový tovar; siete ako športové potreby; šípky (hra); skejtbordy; spoločenské hry; stoly na stolný tenis; stoly na stolový futbal; stolové hry; tenisové siete; terče; elektronické terče; vozidlá ako hračky.

(540) DUVLAN

(731) Duvlan s.r.o., Textilná 5/897, 957 01 Bánovce nad Bebravou, SK;

(210) 755-2011

(220) 2.5.2011

9 (511) 5

(511) 5 - Liečivá, farmaceutické prípravky humánne.

(540) LAXBALANCE

(731) Zentiva, k.s., U kabelovny 130, 102 37 Praha, Dolní Měcholupy, CZ;

(740) Kertész Jozef, Ing., Hlohovec, SK;

(210) 757-2011

(220) 3.5.2011

9 (511) 41

(511) 41 - Výcvik, vyučovanie, vzdelávanie; prekladateľské služby.

(540)



(591) tmavomodrá, zelená

(731) Brian Harold Webber - MOBILEENGLISH, Ražická 14145/40, 821 07 Bratislava, SK;

(210) 802-2011

(220) 11.5.2011

9 (511) 16, 35, 36, 41

(511) 16 - Knihy, časopisy, letáky a iné tlačoviny, piernický tovar.

35 - Organizovanie komerčných alebo reklamných výstav a veľtrhov, obchodné alebo podnikateľské poradenstvo, reklama, zverejňovanie a publikovanie propagačných textov, administratíva verejnoprospešných programov.

36 - Organizovanie zbierok, zbieranie peňazí na dobročinné účely.

41 - Organizovanie a vedenie konferencií, kongresov, seminárov, sympózií, kolokvií, kultúrnych alebo vzdelávacích výstav, organizovanie lotérií, pedagogické informácie, organizovanie súťaží (vedomostných alebo zábavných), organizovanie živých vystúpení alebo benefičných podujatí, tvorba rozhlasových a televíznych programov, vyučovanie, vzdelávanie.

(540)



- (591) modrá, červená, oranžová, zelená, olivová, tmavo olivová
 (731) Karpatská nadácia, Letná 27, 040 01 Košice, SK;

(210) 803-2011

(220) 11.5.2011

9 (511) 29, 35

- (511) 29 - Jogurty; mlieko najmä jogurtové; mliečne nápoje a výrobky, všetko z ovčieho mlieka alebo zo zmesi s obsahom ovčieho mlieka.
 35 - Reklama; propagačná a inzertná činnosť a ich sprostredkovanie; vydávanie, aktualizovanie a rozširovanie reklamných materiálov a reklamných predmetov rôzneho druhu; reprografické služby; poradenské a sprostredkovateľské služby týkajúce sa vydávanie tlačovín na reklamné účely; sprostredkovanie obchodu s tovarmi z poľnohospodárskej a živočíšnej výroby; zbieranie údajov do počítačových databáz; podpora predaja (pre tretie osoby); služby v oblasti elektronického obchodovania s výrobkami uvedenými v triede 29; maloobchodné služby s tovarmi uvedenými v triede 29; predvádzanie tovaru vo všetkých komunikačných médiách; reklama (online) na počítačovej komunikačnej sieti; reklama na počítačovej komunikačnej sieti internet; vydávanie a aktualizovanie reklamných materiálov; organizovanie komerčných výstav a veľtrhov; prezentácia výrobkov v komunikačných médiách pre maloobchod.

(540) **ovčí jogurt - koliba**

- (731) Záh Peter, Dolina 42, 027 05 Zázrivá, SK;
 (740) Labudík Miroslav, Ing., Kysucké Nové Mesto, SK;

(210) 807-2011

(220) 12.5.2011

9 (511) 25, 28, 39

- (511) 25 - Obuv, odevy, klobúky, čiapky, bundy, spodná bielizeň, vesty pre rybárov.
 28 - Rybárske náčinie, rybárske navijaky, plaváky (ako rybársky výstroj), podberáky pre rybárov, rybárske prúty, rybárske náradie, materiál na zhotovovanie vlascov na rybolov, háčiky na ryby, udice.
 39 - Balenie tovaru, doručovanie tovaru.

(540)



- (591) čierna, biela, modrá, bledomodrá, sivá
 (731) Fishing team s.r.o., V. Clementisa 3, 917 01 Trnava, SK;

(210) 871-2011

(220) 23.5.2011

9 (511) 16, 35, 41

- (511) 16 - Noviny, časopisy, periodické publikácie, neperiodické publikácie, tlačoviny.
 35 - Vydávanie reklamných alebo náborových materiálov.
 41 - Vydavateľská činnosť s výnimkou vydávania reklamných a náborových textov.

(540)

iPravda.sk

- (591) čierna, žltá
 (731) PEREX, a.s., Trnavská cesta 39/A, 831 04 Bratislava, SK;

(210) 872-2011

(220) 23.5.2011

9 (511) 16, 35, 41

- (511) 16 - Noviny, časopisy, periodické publikácie, neperiodické publikácie, tlačoviny.
 35 - Vydávanie reklamných alebo náborových materiálov.
 41 - Vydavateľská činnosť s výnimkou vydávania reklamných a náborových textov.

(540)

ePravda.sk

- (591) čierna, žltá
 (731) PEREX, a.s., Trnavská cesta 39/A, 831 04 Bratislava, SK;

(210) 874-2011

(220) 23.5.2011

9 (511) 25, 28, 41

- (511) 25 - Body (spodná bielizeň); bundy; čelenky (oblečenie); chrániče uší (proti chladu ako pokrývka hlavy); čiapky; čiapky (priliehavé); cyklistické oblečenie; gamaše; gamaše (vysoké); goliere; goliere (oblečenie); gymnastické cvičky; gymnastické (telocvičné) dresy; kabáty; kapucne; klobúky; papierové klobúky (oblečenie); kombinézy (oblečenie); konfekcia (odevy); korzety; korzety (spodná bielizeň); košeľe; košeľové sedlá; krátke kabátiky; krátke kabáty s kapucňou (teplé); kravaty; obuv na kúpanie; šľapky na kúpanie; nohavice; oblečenie z imitácie kože; oblečenie z kože; oblečenie; kovové časti na obuv; lyžiarska obuv; podpätky na obuv; prešívacie remienky obuv (na spájanie zvrškov a podošiev šitej obuvi); protišmykové pomôcky na obuv; špičky na obuv; obuv (vysoká); obuv; odevy; opasky; opasky na doklady a peniaze (súčasť oblečenia); palčiaky; pančuchy; pančuchy absorbujúce pot; pančuškové nohavice; pánske podväzky; pánske spodky; papuče; päty pančúch; peleríny; plavky; kúpacie plavky (pánske); kúpacie plavky; plavky (dámske); plavky (pánske); plážová obuv; plážové oblečenie; ponožky; pulóvre; pyžamá; rukavice; rukávniky; saká; bundy; šály; sandále; šilty na pokrývku hlavy; čiapkové šilty; šilty (na čiapke); spodky (pánske); spodná bielizeň; spodná bielizeň pohlcujúca pot; spodná bielizeň zabraňujúca poteniu; spodničky; športová obuv; športové tričky,

dresy; sukne; svetre; tielka, tričká; tielka, vesty; topánky na šport; celé topánky; zvršky topánok; topánky; tričká; uniformy; vesty; zástery; župany.

28 - Stacionárne bicykle na cvičenie; valce na stacionárne bicykle na cvičenie; stojanové bicykle na cvičenie; štartovacie bloky (na šport); vrece na tréning boxu; činky; vzpierateľské činky; cvičebné náradie; cvičebné zariadenie na posilňovanie hrudníka; stroje na fyzické cvičenie; gymnastické zariadenia; kolieskové korčule; kolieskové korčule (jednoradové); posilňovacie stroje; spoločenské hry; slipy pre športovcov ako športové potreby; zariadenia na kulturistiku; zariadenia na telesné cvičenia.

41 - Akadémie (vzdelávanie); praktické cvičenie (ukážky); diaľkové štúdium; digitálna tvorba obrazov na výstupných zariadeniach; filmová tvorba; prenájom filmov; formátovanie textov s výnimkou na reklamné účely; fotografická reportáž; fotografovanie; gymnastický výcvik; informácie o možnostiach rekreácie; informácie o možnostiach rozptýlenia; informácie o možnostiach zábavy; informácie o výchove a vzdelávaní; služby v kempingoch so športovým programom; výchovno-zábavné klubové služby; kluby zdravia (telesné cvičenia); vydávanie kníh; organizovanie a vedenie konferencií; organizovanie a vedenie kongresov; korešpondenčné kurzy; nahrávanie videopások; organizácia a vedenie dielní na výučbu; organizovanie a vedenie kolokvií; organizovanie a vedenie seminárov; organizovanie a vedenie sympózií; organizovanie kultúrnych alebo vzdelávacích výstav; organizovanie lotérií; organizovanie plesov; organizovanie predstavení (manažérske služby); organizovanie športových súťaží; organizovanie súťaží krásy; organizovanie súťaží (vedomostných alebo zábavných); organizovanie živých vystúpení; pedagogické informácie; písanie textov (okrem reklamných); plánovanie a organizovanie večierkov; poskytovanie elektronických publikácií on line (bez možnosti kopírovania; on line poskytovanie počítačových hier (z počítačových sietí); požičiavanie športového výstroja s výnimkou dopravných prostriedkov; praktický výcvik (ukážky); služby poskytované prázdninovými tábormi (zábava); prenájom audionahrávok; prenájom štadiónov; prenájom tenisových kurtov; prevádzkovanie športových zariadení; služby na oddych a rekreáciu; rezervácia vstupeniek; školenie; skúšanie, preskúšavanie (pedagogická činnosť); meranie času na športových podujatiach; služby športovísk; prenájom športového výstroja s výnimkou dopravných prostriedkov; telesné cvičenie; umelecké módne agentúry; organizovanie a vedenie koncertov; výcvik; vydávanie textov s výnimkou reklamných alebo náborových; on line vydávanie kníh a časopisov v elektronickej forme; vyučovanie; vzdelávanie; živé predstavenie.

(540) DRILLMAXX

(731) Horváthová Miriam, Záhradná 2A, 901 01 Malacky, SK;

(210) 875-2011

(220) 23.5.2011

9 (511) 32, 35

(511) 32 - Nealkoholické nápoje, sirupy a iné prípravky na prípravu nápojov, pivo.
35 - Sprostredkovateľská činnosť v oblasti obchodu s nápojmi.

(540) BLACK HORSE

(731) NEALKO ORAVAN, spol. s r. o., Priemyselná 392, 027 42 Podbiel, SK;

(210) 880-2011

(220) 23.5.2011

9 (511) 35, 36, 41

(511) 35 - Reklamná činnosť, obchodný manažment, obchodná správa, obchodná administratíva, kancelárske práce.

36 - Poistovníctvo, služby v oblasti nehnuteľností, služby v oblasti financovania, služby v oblasti peňažníctva.

41 - Vzdelávanie, zabezpečovanie výcvikov, kurzov a školení.

(540)



(591) modrá, zlatá

(731) PBE, s.r.o., Samova 11, 949 01 Nitra, SK; PRO BONO ECCLESIAE, a.s., Samova 11, 949 01 Nitra, SK;

(210) 943-2011

(220) 30.5.2011

9 (511) 35, 41, 42

(511) 35 - Reklamné služby; obchodný manažment, obchodná správa; obchodná administratíva; kancelárske práce.

41 - Vzdelávanie; zabezpečovanie výcvikov, kurzov a školení; zábava; športová a kultúrna činnosť.

42 - Služby vedecké a technologické, ako aj výskum v oblasti vedy a priemyslu; priemyselné analýzy a priemyselný výskum; návrh a vývoj počítačového hardvéru a softvéru.

(540)



(591) modrá, biela

(731) Emark s.r.o., Mlynské Nivy 71, 821 05 Bratislava, SK;

(210) 946-2011

(220) 31.5.2011

9 (511) 1, 5

(511) 1 - Chemikálie pre poľnohospodárstvo, záhradníctvo, lesníctvo, najmä prípravky na posilnenie rastlín, prípravky na reguláciu rastu rastlín, chemické prípravky na ošetrovanie semien, povrchové aktívne činidlá, prírodné alebo umelé chemikálie na použitie ako sexuálne návnady alebo činidlá na zmätenie hmyzu.

5 - Prípravky na ničenie a hubenie škodcov, fungicídy, herbicídy, pesticídy.

(540) STREAM

(731) BASF SE, Carl-Bosch-Strasse 38, Ludwigshafen am Rhein, DE;
(740) ŽOVICOVÁ & ŽOVIC IP, s.r.o., Bratislava, SK;

(210) 948-2011

(220) 1.6.2011

9 (511) 18, 25, 35

(511) 18 - Usne, koženky a výrobky z týchto materiálov nezahrnuté v iných triedach; aktovky; aktovky (kožený tovar); batohy, cestovné kufre; cestovné tašky; cestovné tašky (kožené); dáždniky; diplomatické kufriky; kabelky; kufre; kufre kožené a potiahnuté kožou; kufriky; peňaženky.

25 - Odevy; obuv; obuv (vysoká); dreváky; opasky; opasky na doklady a peniaze (súčasť oblečenia); papuče; plážová obuv, sandále; športová obuv; topánky na šport; topánky (celé topánky), topánky (zvršky topánok), topánky.

35 - Maloobchodné a veľkoobchodné služby s výrobkami uvedenými v triedach 18 a 25.

(540)



(591) čierna, zlatá

(731) Ján Jablonský GIFT, Imatra 2445/15, 960 01 Zvolen, SK;

(210) 5022-2011

(220) 19.1.2011

9 (511) 20, 37, 42

(511) 20 - Nábytok, kovový nábytok, kancelársky nábytok, drevené hrany a kostry na nábytok, dvierka na nábytok, obloženie alebo ozdoby na nábytok, nekovové príslušenstvo k nábytku, nekovové kolieska na nábytok, opierky, pohovky, divány, kreslá, taburetky, stoly, kovové dosky a stoly, písacie stoly, servírovacie stolíky, toaletné stolíky, stoličky, stoličky pre deti, skrinky, skrinky na hračky, skrinky s umývadlom, posteľe, posteľové kolieska nekovové, posteľové vybavenie nekovové, posteľové matrace, pružinové matrace, stojany, stojany na dáždniky, stojany na kabáty, stojany na klobúky, stojany na kvety, stojany na taniere, police, príborníky, pulty, mobiliár, lavice, lavičky, ležadlá, stolárske umelecké výrobky, umelecké diela z dreva, paravány, zásteny, vešiaky na odevy, zrkadlá, sklenené tabule pre zrkadlá, vitríny, pulty, drevené alebo plastové rebríky.

37 - Čalúnnické práce, čalúnenie nábytku, oprava nábytku.

42 - Priemyselný dizajn, architektonické poradenstvo, grafický dizajn, interiérová výzdoba, navrhovanie, vývoj, konzultácie, poradenstvo týkajúce sa zariadenia interiérov, dizajnerske služby.

(540)



(591) červená, čierna

(731) PRODAN INTERIER s.r.o., Latorická 16, 821 07 Bratislava, SK;

(210) 5027-2011

(220) 19.1.2011

9 (511) 9, 16, 35, 38, 39, 40, 41, 42, 45

(511) 9 - Nahrané nosiče informácií, dát, zvuku a obrazu; elektronické publikácie, najmä s obsahom reportáží, správ, informácií; elektronické zoznamy a adresáre; elektronicky šírené informačné materiály, časopisy, knihy, obchodné a odborné publikácie.

16 - Tlačoviny a polygrafické výrobky; periodická a neperiodická tlač, najmä časopisy, noviny, prílohy novín, knihy, prospekty, letáky, brožúry, katalógy, zoznamy, adresáre, programy, plagáty, fotografie, pohľadnice, kalendáre; knihárske výrobky; propagačné materiály a predmety z papiera a plastických hmôt, najmä brožúry, letáky, obtačky, pexesá; obalový materiál z papiera a plastických hmôt; tlačiarske typy a štočky; ozdobné predmety z papiera.

35 - Reklamná, inzertná a propagačná činnosť; komerčné informačné služby; komerčné informačné kancelárie; multimedialna reklama na počítačovej komunikačnej sieti; prenájom reklamného času na všetkých komunikačných prostriedkoch; prenájom reklamných plôch; usporadúvanie reklamných a obchodných výstav a predvádzacích akcií tovarov a služieb; predvádzanie (služby modeliek) na reklamné účely a podporu predaja; distribúcia tovarov na reklamné účely; pomoc pri riadení obchodu; vydávanie reklamných materiálov; konzultačná a poradenská činnosť v oblasti obchodu, výskumu trhu, propagácie, reklamy a podnikania; sprostredkovanie obchodu s tovarmi; obchodné sprostredkovanie služieb uvedených v triedach 35, 38, 39, 40, 41, 42 a 45.

38 - Šírenie správ, informácií prostredníctvom informačných sietí; poskytovanie interaktívneho, elektronického zvukového a obrazového spojenia.

39 - Distribučná činnosť v odbore zábavných, odborných a vzdelávacích tlačovín, publikácií, správ a informácií vrátane ich expedície.

40 - Polygrafické služby všetkých druhov, najmä tlačiarske.

41 - Vydavateľská činnosť, najmä vydávanie časopisov a iných periodických publikácií; organizovanie odborných akcií, školení, kurzov, prednášok, konferencií, súťaží a spoločenských akcií; nakladateľská, vydavateľská činnosť v odbore zábavných, odborných, spravodajských a vzdelávacích tlačovín, publikácií, správ a informácií, zvukových a audiovizuálnych nosičov; produkčná a agentúrna činnosť v oblasti zábavy, výchovy a kultúry; usporadúvanie zábavných súťaží, záujmových klubov a spoločenských akcií; usporadúvanie kultúrnych výstav; poskytovanie elektronických publikácií (on-line) bez možnosti kopírovania; fotografovanie; fotografické reportáže.

- 42 - Grafika, grafický dizajn.
45 - Spravovanie autorských práv; poradenstvo v oblasti autorských práv.

(540)



- (591) modrá, čierna
(731) ECOPRESS a. s., Seberínho 1, 820 07 Bratislava, SK;
(740) Hojčuš Peter, Ing., Bratislava, SK;

(210) 5048-2011

(220) 27.1.2011

9 (511) 3, 9, 16, 25, 28, 30, 35, 41

- (511) 3 - Bieliace a iné prípravky na pranie a čistenie bielizne; prípravky na čistenie, leštenie, odmasťovanie a brúsenie; mydlá; voňavkárske výrobky, éterické oleje, kozmetické prípravky, vlasové vodičky; prípravky na čistenie zubov.

9 - Prístroje a nástroje vedecké, námorné, geodetické, fotografické, kinematografické, optické, signalizačné, kontrolné (inšpekcia), záchranné, vzdelávacie a prístroje a nástroje na meranie a váženie; prístroje a nástroje na vedenie, distribúciu, transformáciu, akumuláciu, reguláciu alebo kontrolu elektrického prúdu; prístroje na nahrávanie, prenos a reprodukciu zvuku alebo obrazu; magnetické nosiče údajov, záznamové disky; predajné automaty a mechanizmy prístrojov uvádzaných do činnosti vhođením mince; registračné pokladnice, počítačové stroje, zariadenia na spracovanie údajov a počítače; hasiace prístroje.

16 - Papier, kartón, lepenka a výrobky z týchto materiálov, ktoré nie sú zahrnuté v iných triedach; tlačoviny; knihárske výrobky; fotografie; papiernický tovar a písacie potreby; lepidlá na papier a na použitie v domácnosti; potreby pre umelcov; maliarske štetce; písacie stroje a kancelárske potreby okrem nábytku; vzdelávacie a učebné potreby okrem prístrojov; obalové materiály z plastických hmôt, ktoré nie sú zahrnuté v iných triedach; tlačiarenské písmo; štočky.

25 - Odevy, obuv a pokrývky hlavy.

28 - Hry a hračky; telocvičné a športové potreby, ktoré nie sú zahrnuté v iných triedach; ozdoby na vianočný stromček.

30 - Káva, čaj, kakao, cukor, ryža, maniok, ságo, kávové náhradky; múka a výrobky z obilia, chlieb, pekárské a cukrárske výrobky, zmrzliny; med, melasový sirup; kvasnice, prášky do pečiva; soľ, horčica; ocot, omáčky ako chuťové prísady; korenie; ľad.

35 - Služby reklamy a propagácie rozličných tovarov a služieb prostredníctvom všetkých komunikačných médií, ako aj prostredníctvom internetu; tvorba reklamy a propagačných materiálov na všetkých nosičoch informácií a dát, na použitie na predajných miestach a na použitie vo všetkých komunikačných médiách vrátane použitia ako webovej stránky; propagácia rozličných tovarov a služieb vrátane podpory predaja a styku s verejnosťou prostredníctvom všetkých komunikačných médií, ako aj prostredníctvom internetu; šírenie reklamných materiálov, prospektov, reklam-

ných predmetov, darčiekov a vzoriek; predvádzanie tovaru; zasielanie reklamných materiálov zákazníkovi; marketing rozličných tovarov a služieb prostredníctvom všetkých komunikačných médií, ako aj prostredníctvom internetu; marketingové štúdie, výskumy a analýzy; analýzy reakcie klienta na reklamu; obchodný manažment; obchodná správa; obchodná administratíva; pomoc a poradenstvo pri vytváraní a riadení maloobchodných predajní; zhromažďovanie rozličných výrobkov pre tretie osoby s cieľom umožniť zákazníkovi, aby si mohli tieto výrobky pohodlne prehliadať a nakupovať; informačné a poradenské služby týkajúce sa všetkých uvedených služieb.

41 - Vzdelávanie; zabezpečovanie výcvikových kurzov a školení; zábava; športová a kultúrna činnosť.

(540) ŠMOLKOVIA

(731) STUDIO PEYO S.A., 36, chemin Frank-Thomas, 1208 Genéve, CH;

(740) Fajnorová Mária, Ing., Bratislava, SK;

(210) 5049-2011

(220) 27.1.2011

9 (511) 9, 16, 35, 38, 41

- (511) 9 - Diapozitívy; kompaktné disky; magnetické disky; optické disky; optické kompaktné disky; elektronické publikácie (stiahnuté z telekomunikačnej siete); gramofónové platne; magnetické nosiče údajov; optické nosiče údajov; pásky na zvukové nahrávanie; počítačový softvér; programy na počítačové hry; počítačové programy (stiahnuté z telekomunikačnej siete); pružné disky; videokazety; videopásky; disky zvukových nahrávok; nosiče zvukových nahrávok; pásky so zvukovými nahrávkami.

16 - Albumy; blahoprajné pohľadnice; časopisy (periodiká); grafiky; kalendáre; katalógy; knihy; komiksy; noviny; obežníky; periodiká; plagáty; publikácie; ročenky; tlačoviny.

35 - Reklamné agentúry; grafická úprava tlačovín na reklamné účely; prezentácia výrobkov v komunikačných médiách pre maloobchod; komerčné informačné kancelárie; podpora predaja (pre tretie osoby); prenájom reklamného času vo všetkých komunikačných médiách; prenájom reklamných materiálov; reklama; online reklama na počítačovej komunikačnej sieti; rozširovanie reklamných materiálov zákazníkovi (letáky, prospekty, tlačoviny, vzorky); vydávanie a aktualizovanie reklamných materiálov; rozširovanie reklamných oznámov; prenájom reklamných plôch; zásielkové reklamné služby; uverejňovanie reklamných textov; rozhlasová reklama; rozširovanie reklamných alebo inzertných oznámov; spracovanie textov; televízna reklama; predplatné telekomunikačných služieb; zasielanie reklamných materiálov zákazníkovi.

38 - Poskytovanie priestoru na diskusiu na internete; prenos signálu pomocou satelitu; spravodajské agentúry; vysielanie káblovej televízie; tlačové kancelárie.

41 - Digitálna tvorba obrazov na výstupných zariadeniach; elektronická edičná činnosť v malom (DTP služby); fotografická reportáž; nahrávanie videopások; organizovanie vedomostných alebo zábavných súťaží; výroba rozhlasových a televíznych programov; organizovanie športových súťaží;

tvorba videofilmov; organizovanie a vedenie koncertov; organizovanie a plánovanie večierkov; online vydávanie kníh a časopisov v elektronickej forme; výroba rozhlasových programov; zábava, pobavenie; prenájom zvukových nahrávacích zariadení.

(540) **DIABOLSKÁ SVADBA**

(731) MAC TV, s.r.o., Brečtanová 1, 831 01 Bratislava, SK;

(740) Ďurček Peter, Mgr., Bratislava, SK;

(210) **5055-2011**

(220) 31.1.2011

9 (511) **7, 9, 35**

(511) 7 - Žeriavy, mostové žeriavy, zdvíhacie zariadenia, zdvíhadlá, elevátory; zdvíhaky (stroje); alternátory, axiálne ložiská, brzdové čeľuste s výnimkou brzdových čeľustí na vozidlá, brzdové diely s výnimkou brzdových dielov do vozidiel, brzdové obloženia s výnimkou brzdových obložení do vozidiel, cievky (ako časti strojov); dopravníky ako stroje, guľkové ložiská, hlavy valcov do motorov, hnacie remene dopravníkov, hnacie reťaze s výnimkou reťazí do pozemných vozidiel, hriadele strojov, hriadele, kľuky, páky ako časti strojov, hydraulické motory, hydraulické turbíny, kladkostroje, klapky (ako časti strojov); kľukové hriadele, kľukové skrine strojov, motorov a hnacích strojov; kotúčové spojky (stroje), krúžky guľkových ložísk, kryty ako časti strojov, ložiská ako časti strojov, manipulátory (stroje), manipulátory (zariadenia na nakladanie a vykladanie), mykacie stroje, nakladacie rampy, nakladacie výložníky, nákladné výťahy, ručné nástroje a náradie na iné než ručný pohon, nástroje ako časti strojov, mechanické navíjacie zariadenia, navíjaky, navíjaky (ako časti strojov), ojnice na stroje, motory a hnacie stroje, ovládacie káble strojov, motorov a hnacích strojov, ozubené prevody s výnimkou prevodov do pozemných vozidiel, piestové časti, piesty ako časti strojov, pneumatiké dopravníky, pneumatiké transportéry, podstavce stroja, stojany, banské prepravníky, prevodové hriadele nie do pozemných vozidiel, prevody s výnimkou prevodov do pozemných vozidiel, prevodové skrine s výnimkou prevodoviek do pozemných vozidiel, prevody s výnimkou prevodov do pozemných vozidiel, pružiny ako časti strojov, radlice, regulátory (ako časti strojov), remene do motorov a hnacích strojov, adhézne remene na kladky, remenice (ako časti strojov), reťaze zdvíhadiel (časti strojov), hnacie reťaze s výnimkou reťazí do pozemných vozidiel, riadiace mechanizmy strojov, motorov a hnacích strojov, hydraulický riadiaci mechanizmus strojov, motorov a hnacích strojov, pneumatiký riadiaci mechanizmus strojov, motorov a hnacích strojov, roboty (stroje), spriahadlá s výnimkou spriahadiel pozemných vozidiel, tmiče motorov, transmisné reťaze s výnimkou reťazí do pozemných vozidiel, upínacie zariadenia, upínacie vretená (ako časti strojov), ventily (časti strojov, motorov a hnacích strojov), výťahové laná, remene, výťahy, závesné a zdvížné háky.

9 - Automatické časové spínače, diaľkové ovládače, elektrické zariadenia na diaľkové ovládanie priemyselných operácií, elektrodynamické zariadenia na diaľkové ovládanie návěstídiel, materiály na elektrické vedenie (drôty, káble), elektrické zariadenia na diaľkové ovládanie priemyselných procesov, elektrodynamické zariadenia na diaľkové riadenie signalizácie, indikátory, induktry (elektrina), indukčné cievky, káble s optickými vláknami, elektrické a koaxiálne káble, manšón na elektrické káble, koľajnice na prichytenie projektorov, reflektorov (s elektrickým ovládaním), koncovky (elektrotechnika), konektory, spojky (elektrina), kontrolné a regulačné prístroje elektrické, magnety ako dekorácia, mechanické značky, meracie prístroje, meracie zariadenia, prístroje a nástroje na meranie objemu, navigačné prístroje vozidiel (palubné počítače), nahrané operačné programy, kábel s optickými vláknami, optické vlákna, automatické riadenie pre dopravné prostriedky, svetelné alebo mechanické signalizačné panely, spojky na elektrické káble, spínače, elektrické spínače, vypínače, spojovacie skrinky (elektrotechnika), zariadenia na ovládanie výťahov; prístroje a nástroje vedecké, geodetické, optické, prístroje na váženie, meranie, signalizáciu, kontrolu (inšpekciu), záchranu a prístroje na vyučovanie, prístroje a nástroje na vedenie, prepínanie, premenu, akumuláciu, reguláciu alebo riadenie elektrického prúdu, solenoidové ventily (elektromagnetické spínače), elektrické spínače, prístroje na záznam, prevod, reprodukciu zvuku alebo obrazu, magnetické nosiče zvukových záznamov.

35 - Maloobchodné a veľkoobchodné služby predovšetkým s tovarmi a produktov uvedených v triedach 7 a 9, najmä so žeriavmi a žeriavovými systémami, odborné obchodné poradenstvo najmä v oblasti tovarov uvedených v triedach 7 a 9, sprostredkovateľská činnosť v obchode s tovarmi uvedenými v triedach 7 a 9, najmä so žeriavmi a žeriavovými systémami, reklama, reklamné činnosti, reklamné agentúry, administratívne spracovanie obchodných objednávok, analýzy nákladov, obchodné alebo podnikateľské informácie, prezentácia výrobkov v komunikačných médiách pre maloobchod, marketingové štúdie, pomoc pri riadení obchodnej činnosti, poradenstvo v obchodnej činnosti, obchodné alebo podnikateľské informácie, profesionálne obchodné alebo podnikateľské poradenstvo, obchodné informácie a rady spotrebiteľom, obchodný alebo podnikateľský prieskum, obchodný manažment a podnikové poradenstvo, organizovanie výstav na komerčné, obchodné alebo reklamné účely, zbieranie údajov do počítačových databáz, rozhlasová reklama, televízna reklama, rozširovanie reklamných alebo inzertných oznamov, vydávanie a aktualizovanie reklamných materiálov, vydávanie reklamných alebo náborových textov, zasielanie reklamných materiálov zákazníkom.

(540) **SGH**

(731) SGH s.r.o., Kysucká 14, 903 01 Senec, SK;

(210) 5070-2011

(220) 8.2.2011

9 (511) 9, 16, 35, 41

(511) 9 - Zvukové nahrávky (disky); zvukové nahrávky (nosiče); kompaktné disky.

16 - Albumy; plagáty; periodiká; prospekty; katalógy; knihy; papiernický tovar; potreby (písacie).
35 - Organizovanie propagačných, agentážnych a náborových činností.

41 - Organizovanie kultúrnych akcií vrátane správdzajúcich aktivít; vydávanie videokaziet, CD, knižných a podobných publikácií s výnimkou reklamných a náborových; nahrávanie na videopásky; nahrávanie zvukových nahrávok; ozvučovanie služby na zábavné, športové a kultúrne účely.

(540)

GROOVY RECORDS

(731) Turi Nagy Martin, Ing. PhD., Palkovičova 18, 821 08 Bratislava, SK; Németh Róbert, Ing., Fraňa Kráľa 7, 811 05 Bratislava, SK; Jurík Kristián, Líščie nivy 10, 821 08 Bratislava, SK;

(210) 5084-2011

(220) 15.2.2011

9 (511) 9, 35, 41(511) 9 - Nosiče informácií so záznamom zvuku a/alebo obrazu; nosiče záznamov s nahranými audio-a/alebo audiovizuálnymi programami; audiovizuálne diela v digitálnej podobe; hudobné diela na nosičoch; dáta, databázy a iné informačné produkty na nosičoch a v elektronických, dátových, informačných, počítačových a komunikačných sieťach všetkých druhov; multimedialne aplikácie.
35 - Obchodný manažment v oblasti umenia; reklamné a propagačné služby; vydávanie a aktualizovanie reklamných materiálov a reklamných zvukovo-obrazových záznamov.

41 - Výchovná, vzdelávacia, kultúrna a zábavná činnosť; vyučovanie; umelecká, filmová a hudobná tvorba; pedagogické informácie a poradenstvo; služby nahrávacie štúdií; vydavateľská a nakladateľská činnosť s výnimkou vydávania reklamných a náborových textov; organizácia, príprava a usporadúvanie hudobných vystúpení, živých a zábavných programov.

(540)

(731) Hidvéghy Viktor, Medená 10, 811 02 Bratislava, SK;

(210) 5094-2011

(220) 21.2.2011

9 (511) 35, 41

(511) 35 - Obchodné alebo podnikateľské informácie; komerčné informačné kancelárie; rozširovanie reklamných oznamov; vydávanie a aktualizovanie reklamných materiálov; obchodný alebo podnikateľský prieskum; prenájom reklamných materiálov; uverejňovanie reklamných textov; reklama; public relations; reklamné agentúry; odborné obchodné poradenstvo; organizovanie komerčných alebo reklamných výstav a veľtrhov; obchodné alebo podnikateľské informácie; spracovanie textov; organizovanie výstav na obchodné a reklamné účely; on line reklama na počítačovej komunikačnej sieti; vyhľadávanie informácií v počítačových súboroch; prenájom reklamného času vo všetkých komunikačných médiách; prezentácia výrobkov v komunikačných médiách pre maloobchod; obchodné rady a informácie spotrebiteľom; štatistické kompilácie; grafická úprava tlačovín na reklamné účely.

41 - Zverejňovanie textov okrem reklamných; vzdelávanie; výroba rozhlasových a televíznych programov; organizovanie a vedenie kolokvií; organizovanie a vedenie konferencií; organizovanie a vedenie kongresov; informácie o výchove a vzdelávaní; informácie o možnostiach rozptýlenia; organizovanie kultúrnych alebo vzdelávacích výstav; organizovanie a vedenie seminárov; organizovanie a vedenie sympózií; elektronická edičná činnosť v malom (DTP služby); poskytovanie elektronických publikácií on line (bez možnosti kopírovania); fotografická reportáž; reportérske služby; písanie textov (okrem reklamných).

(540)

(591) zelená, červená, čierna, olivová

(731) PhDr. Alena Bučeková - alamedia, Kutlíkova 3, 851 02 Bratislava, SK;

(210) 5097-2011

(220) 22.2.2011

9 (511) 25

(511) 25 - Oblečenie, obuv a pokrývky hlavy.

(540)

(731) CALÇADOS AZALEIA S/A, Rua Dr. Legendre, 34, Parobe, Rio Grande do Sul, 95630-000, BR;

(740) PATENTSERVIS BRATISLAVA, a. s., Bratislava, SK;

(210) 5108-2011

(220) 24.2.2011

9 (511) 41, 42

(511) 41 - Organizácia a poskytovanie vysokoškolského vzdelávania vo všetkých troch stupňoch vysokoškolského štúdia; vyučovanie a pedagogická činnosť vo všetkých formách vzdelávania v študijných odboroch učiteľstvo akademických predmetov, učiteľstvo výchovných a umelecko-výchovných predmetov, pedagogika, andragogika, filozofia, etika, estetika, história, historické pomocné vedy, dejiny, archívniectvo, religionistika, dejiny a teória umenia, muzeológia, archeológia, jazyky, literatúra, prekladateľstvo a tlmočníctvo, sociológia, kulturológia, etnológia, politológia, psychológia, žurnalistika, masmediálne štúdiá, knižnično-informačné štúdiá, všeobecné dejiny, všeobecná jazykoveda; skúšanie; preskúšavanie, prednášky, kurzy; akadémie; diaľkové (externé) štúdium; poskytovanie ďalšieho (celoživotného) vzdelávania; organizovanie jazykových kurzov, organizovanie a vedenie konferencií; organizovanie kultúrnych alebo vzdelávacích výstav; organizovanie vedomostných alebo zábavných súťaží; korešpondenčné kurzy; školenia; organizovanie a vedenie kongresov, sympózií, kolokvií a konferencií; organizovanie a vedenie seminárov; poradenstvo v oblasti vzdelávania; praktické cvičenia; elektronická edičná činnosť v malom; filmová tvorba; formátovanie textov s výnimkou na reklamné účely; fotografická reportáž; reportérske služby; výroba rozhlasových a televíznych programov; tvorba videofilmov; vydávanie kníh a časopisov v elektronickej forme; vydávanie kníh, skript, časopisov, učebných pomôcok; odborných periodík, ročeniek; písanie a zverejňovanie textov okrem reklamných; vydávanie textov s výnimkou reklamných alebo náborových; knižnice (požičovne kníh); prekladateľské služby.

42 - Základný a aplikovaný vedecký výskum, vývoj a bádanie v oblasti sociálnych a pedagogických vied, psychológie, filozofie, jazykov, dejín a literatúry; príprava a realizácia európskych a národných vedeckých a výskumných projektov v oblasti sociálnych a pedagogických vied, psychológie, filozofie, jazykov, dejín a literatúry.

(540)



(731) Univerzita Komenského v Bratislave, Šafárikovo nám. 6, 818 06 Bratislava, SK;

(210) 5109-2011

(220) 24.2.2011

9 (511) 41, 42

(511) 41 - Organizácia a poskytovanie vysokoškolského vzdelávania vo všetkých troch stupňoch vysokoškolského štúdia; vyučovanie a pedagogická činnosť vo všetkých formách vzdelávania v študijných odboroch učiteľstvo akademických predmetov, učiteľstvo výchovných a umelecko-výchovných predmetov, pedagogika, andragogika, filozofia, etika, estetika, história, pomocné vedy historické, dejiny, archívniectvo, religionistika, dejiny a teória umenia, muzeológia, archeológia, jazyky, literatúra, prekladateľstvo a tlmočníctvo, sociológia, kulturológia, etnológia, politológia, psychológia, žurnalistika, masmediálne štúdiá, knižnično-informačné štúdiá, všeobecné dejiny, všeobec-

chovných predmetov, pedagogika, andragogika, filozofia, etika, estetika, história, historické pomocné vedy, dejiny, archívniectvo, religionistika, dejiny a teória umenia, muzeológia, archeológia, jazyky, literatúra, prekladateľstvo a tlmočníctvo, sociológia, kulturológia, etnológia, politológia, psychológia, žurnalistika, masmediálne štúdiá, knižnično-informačné štúdiá, všeobecné dejiny, všeobecná jazykoveda; skúšanie; preskúšavanie, prednášky, kurzy; akadémie; diaľkové (externé) štúdium; poskytovanie ďalšieho (celoživotného) vzdelávania; organizovanie jazykových kurzov, organizovanie a vedenie konferencií; organizovanie kultúrnych alebo vzdelávacích výstav; organizovanie vedomostných alebo zábavných súťaží; korešpondenčné kurzy; školenia; organizovanie a vedenie kongresov, sympózií, kolokvií a konferencií; organizovanie a vedenie seminárov; poradenstvo v oblasti vzdelávania; praktické cvičenia; elektronická edičná činnosť v malom; filmová tvorba; formátovanie textov s výnimkou na reklamné účely; fotografická reportáž; reportérske služby; výroba rozhlasových a televíznych programov; tvorba videofilmov; vydávanie kníh a časopisov v elektronickej forme; vydávanie kníh, skript, časopisov, učebných pomôcok; odborných periodík, ročeniek; písanie a zverejňovanie textov okrem reklamných; vydávanie textov s výnimkou reklamných alebo náborových; knižnice (požičovne kníh); prekladateľské služby.

42 - Základný a aplikovaný vedecký výskum, vývoj a bádanie v oblasti sociálnych a pedagogických vied, psychológie, filozofie, jazykov, dejín a literatúry; príprava a realizácia európskych a národných vedeckých a výskumných projektov v oblasti sociálnych a pedagogických vied, psychológie, filozofie, jazykov, dejín a literatúry.

(540)



(731) Univerzita Komenského v Bratislave, Šafárikovo nám. 6, 818 06 Bratislava, SK;

(210) 5110-2011

(220) 24.2.2011

9 (511) 41, 42

(511) 41 - Organizácia a poskytovanie vysokoškolského vzdelávania vo všetkých troch stupňoch vysokoškolského štúdia; vyučovanie a pedagogická činnosť vo všetkých formách vzdelávania v študijných odboroch učiteľstvo akademických predmetov, učiteľstvo výchovných a umelecko-výchovných predmetov, pedagogika, andragogika, filozofia, etika, estetika, história, pomocné vedy historické, dejiny, archívniectvo, religionistika, dejiny a teória umenia, muzeológia, archeológia, jazyky, literatúra, prekladateľstvo a tlmočníctvo, sociológia, kulturológia, etnológia, politológia, psychológia, žurnalistika, masmediálne štúdiá, knižnično-informačné štúdiá, všeobecné dejiny, všeobec-

ná jazykoveda; skúšanie; preskúšavanie, prednášky, kurzy; akadémie; diaľkové (externé) štúdium; poskytovanie ďalšieho (celoživotného) vzdelávania; organizovanie jazykových kurzov, organizovanie a vedenie konferencií; organizovanie kultúrnych alebo vzdelávacích výstav; organizovanie vedomostných alebo zábavných súťaží; korešpondenčné kurzy; školenia; organizovanie a vedenie kongresov, sympózií, kolokvií a konferencií; organizovanie a vedenie seminárov; poradenstvo v oblasti vzdelávania; praktické cvičenia; elektronická edičná činnosť v malom; filmová tvorba; formátovanie textov s výnimkou na reklamné účely; fotografická reportáž; reportérske služby; výroba rozhlasových a televíznych programov; tvorba videofilmov; vydávanie kníh a časopisov v elektronickej forme; vydávanie kníh, skript, časopisov, učebných pomôcok; odborných periodík, ročeniek; písanie a zverejňovanie textov okrem reklamných; vydávanie textov s výnimkou reklamných alebo náborových; knižnice (požičovne kníh); prekladateľské služby.

42 - Základný a aplikovaný vedecký výskum, vývoj a bádanie v oblasti sociálnych a pedagogických vied, psychológie, filozofie, jazykov, dejín a literatúry; príprava a realizácia európskych a národných vedeckých a výskumných projektov v oblasti sociálnych a pedagogických vied, psychológie, filozofie, jazykov, dejín a literatúry.

(540)



(591) bordová, modrá, čierna, biela

(731) Univerzita Komenského v Bratislave, Šafárikovo nám. 6, 818 06 Bratislava, SK;

(210) 5111-2011

(220) 24.2.2011

9 (511) 41, 42

(511) 41 - Organizácia a poskytovanie vysokoškolského vzdelávania vo všetkých troch stupňoch vysokoškolského štúdia; vyučovanie a pedagogická činnosť vo všetkých formách vzdelávania v odboroch matematiky, fyziky a informatiky, didaktiky a filozofických aspektov matematiky, fyziky a informatiky; skúšanie, preskúšavanie, prednášky, kurzy; diaľkové (externé) štúdium; poskytovanie ďalšieho (celoživotného) vzdelávania; organizovanie jazykových kurzov, organizovanie a vedenie konferencií; organizovanie kultúrnych alebo vzdelávacích výstav; organizovanie vedomostných alebo zábavných súťaží; korešpondenčné kurzy; školenia; organizovanie a vedenie kongresov, sympózií a konferencií; poradenská a konzultačná činnosť v oblasti vzdelávania; organizovanie a vedenie seminárov; vydávanie kníh, skript, časopisov, učebných pomôcok, odborných periodík, ročeniek; zverejňovanie textov okrem reklamných; elektronická edičná činnosť; zverejňovanie textov s výnimkou reklamných alebo náborových; knižničná činnosť.

42 - Základný a aplikovaný vedecký výskum, vývoj a bádanie v oblasti matematiky, fyziky, informatiky a v oblasti didaktiky a filozofických aspektov matematiky, fyziky a informatiky; príprava a realizácia európskych a národných vedeckých a výskumných projektov v oblasti matematiky, fyziky, informatiky a v oblasti didaktiky a filozofických aspektov matematiky, fyziky a informatiky; počítačové programovanie; inštalácia, zhotovovanie kópií a aktualizovanie počítačových programov; tvorba softvéru; obnovovanie počítačových databáz.

(540)

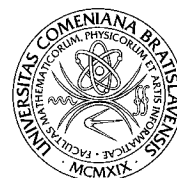

(731) Univerzita Komenského v Bratislave, Šafárikovo nám. 6, 818 06 Bratislava, SK;

(210) 5112-2011

(220) 24.2.2011

9 (511) 41, 42

(511) 41 - Organizácia a poskytovanie vysokoškolského vzdelávania vo všetkých troch stupňoch vysokoškolského štúdia; vyučovanie a pedagogická činnosť vo všetkých formách vzdelávania v odboroch matematiky, fyziky a informatiky, didaktiky a filozofických aspektov matematiky, fyziky a informatiky; skúšanie, preskúšavanie, prednášky, kurzy; diaľkové (externé) štúdium; poskytovanie ďalšieho (celoživotného) vzdelávania; organizovanie jazykových kurzov, organizovanie a vedenie konferencií; organizovanie kultúrnych alebo vzdelávacích výstav; organizovanie vedomostných alebo zábavných súťaží; korešpondenčné kurzy; školenia; organizovanie a vedenie kongresov, sympózií a konferencií; poradenská a konzultačná činnosť v oblasti vzdelávania; organizovanie a vedenie seminárov; vydávanie kníh, skript, časopisov, učebných pomôcok, odborných periodík, ročeniek; zverejňovanie textov, okrem reklamných; elektronická edičná činnosť; zverejňovanie textov s výnimkou reklamných alebo náborových; knižničná činnosť.

42 - Základný a aplikovaný vedecký výskum, vývoj a bádanie v oblasti matematiky, fyziky, informatiky a v oblasti didaktiky a filozofických aspektov matematiky, fyziky a informatiky; príprava a realizácia európskych a národných vedeckých a výskumných projektov v oblasti matematiky, fyziky, informatiky a v oblasti didaktiky a filozofických aspektov matematiky, fyziky a informatiky; počítačové programovanie; inštalácia, zhotovovanie kópií a aktualizovanie počítačových programov; tvorba softvéru; obnovovanie počítačových databáz.

(540)



(731) Univerzita Komenského v Bratislave, Šafárikovo nám. 6, 818 06 Bratislava, SK;

(210) 5113-2011

(220) 24.2.2011

9 (511) 41, 42

(511) 41 - Organizácia a poskytovanie vysokoškolského vzdelávania vo všetkých troch stupňoch vysokoškolského štúdia; vyučovanie a pedagogická činnosť vo všetkých formách vzdelávania v odboroch matematiky, fyziky a informatiky, didaktiky a filozofických aspektov matematiky, fyziky a informatiky; skúšanie, preskúšavanie, prednášky, kurzy; diaľkové (externé) štúdium; poskytovanie ďalšieho (celoživotného) vzdelávania; organizovanie jazykových kurzov, organizovanie a vedenie konferencií; organizovanie kultúrnych alebo vzdelávacích výstav; organizovanie vedomostných alebo zábavných súťaží; korešpondenčné kurzy; školenia; organizovanie a vedenie kongresov, sympózií a konferencií; poradenská a konzultačná činnosť v oblasti vzdelávania; organizovanie a vedenie seminárov; vydávanie kníh, skriptov, časopisov, učebných pomôcok, odborných periodík, ročeniek; zverejňovanie textov, okrem reklamných; elektronická edičná činnosť; zverejňovanie textov s výnimkou reklamných alebo náborových; knižničná činnosť.

42 - Základný a aplikovaný vedecký výskum, vývoj a bádanie v oblasti matematiky, fyziky, informatiky a v oblasti didaktiky a filozofických aspektov matematiky, fyziky a informatiky; príprava a realizácia európskych a národných vedeckých a výskumných projektov v oblasti matematiky, fyziky, informatiky a v oblasti didaktiky a filozofických aspektov matematiky, fyziky a informatiky; počítačové programovanie; inštalácia, zhotovovanie kópií a aktualizovanie počítačových programov; tvorba softvéru; obnovovanie počítačových databáz.

(540)



(591) bordová, oranžová, čierna, biela

(731) Univerzita Komenského v Bratislave, Šafárikovo nám. 6, 818 06 Bratislava, SK;

(210) 5123-2011

(220) 24.2.2011

9 (511) 35, 41, 42, 44

(511) 35 - Psychologické testovanie na účely výberu; výber osôb pomocou psychologických testov; personálne poradenstvo.

41 - Organizácia a poskytovanie vysokoškolského vzdelávania vo všetkých troch stupňoch vysokoškolského štúdia; vyučovanie a pedagogická činnosť vo všetkých formách vzdelávania v oblasti sociálnych a ekonomických vied, v študijných odboroch aplikovaná ekonómia, európske štúdiá, sociálna a pracovná psychológia, sociálna antropológia, verejná politika; skúšanie, preskúšavanie, prednášky, kurzy; akadémia; diaľkové (externé) štúdium; poskytovanie ďalšieho (celoživotného) vzdelávania; organizovanie a vedenie konferencií; organizovanie kultúrnych alebo vzdelávacích výstav; organizovanie vedomostných alebo zábavných súťaží; korešpondenčné kurzy; školenia; organizovanie a vedenie kongresov, sympózií, kolokvií a konferencií; organizovanie a vedenie seminárov; pomoc pri výbere povolania; poradenstvo pri voľbe povolania; výcvik; praktický výcvik v oblasti aplikovanej psychológie; písanie a zverejňovanie textov okrem reklamných; vydávanie textov s výnimkou reklamných alebo náborových; knižnice (požičovne kníh).

42 - Základný a aplikovaný vedecký výskum, vývoj a bádanie v oblasti sociálnych, politických a ekonomických vied a v oblasti psychológie; analýzy a expertízy sociálnych javov; príprava a realizácia európskych a národných vedeckých a výskumných projektov v oblasti sociálnych, politických a ekonomických vied a psychológie.

44 - Psychologické služby.

(540)



(731) Univerzita Komenského v Bratislave, Šafárikovo nám. 6, 818 06 Bratislava, SK;

(210) 5124-2011

(220) 24.2.2011

9 (511) 35, 41, 42, 44

(511) 35 - Psychologické testovanie na účely výberu; výber osôb pomocou psychologických testov; personálne poradenstvo.

41 - Organizácia a poskytovanie vysokoškolského vzdelávania vo všetkých troch stupňoch vysokoškolského štúdia; vyučovanie a pedagogická činnosť vo všetkých formách vzdelávania v oblasti sociálnych a ekonomických vied, v študijných odboroch aplikovaná ekonómia, európske štúdiá, sociálna a pracovná psychológia, sociálna antropológia, verejná politika; skúšanie, preskúšavanie, prednášky, kurzy; akadémia; diaľkové (externé) štúdium; poskytovanie ďalšieho (celoživotného) vzdelávania; organizovanie a vedenie konferencií; organizovanie kultúrnych alebo vzdelávacích

výstav; organizovanie vedomostných alebo zábavných súťaží; korešpondenčné kurzy; školenia; organizovanie a vedenie kongresov, sympózií, kolokvií a konferencií; organizovanie a vedenie seminárov; pomoc pri výbere povolania; poradenstvo pri voľbe povolania; výcvik; praktický výcvik v oblasti aplikovanej psychológie; písanie a zverejňovanie textov okrem reklamných; vydávanie textov s výnimkou reklamných alebo náborových; knižnice (požičovne kníh).

42 - Základný a aplikovaný vedecký výskum, vývoj a bádanie v oblasti sociálnych, politických a ekonomických vied a v oblasti psychológie; analýzy a expertízy sociálnych javov; príprava a realizácia európskych a národných vedeckých a výskumných projektov v oblasti sociálnych, politických a ekonomických vied a psychológie.

44 - Psychologické služby.

(540)



(731) Univerzita Komenského v Bratislave, Šafárikovo nám. 6, 818 06 Bratislava, SK;

(210) 5125-2011

(220) 24.2.2011

9 (511) 35, 41, 42, 44

(511) 35 - Psychologické testovanie na účely výberu; výber osôb pomocou psychologických testov; personálne poradenstvo.

41 - Organizácia a poskytovanie vysokoškolského vzdelávania vo všetkých troch stupňoch vysokoškolského štúdia; vyučovanie a pedagogická činnosť vo všetkých formách vzdelávania v oblasti sociálnych a ekonomických vied, v študijných odboroch aplikovaná ekonómia, európske štúdiá, sociálna a pracovná psychológia, sociálna antropológia, verejná politika; skúšanie, preskúšavanie, prednášky, kurzy; akadémia; diaľkové (externé) štúdium; poskytovanie ďalšieho (celoživotného) vzdelávania; organizovanie a vedenie konferencií; organizovanie kultúrnych alebo vzdelávacích výstav; organizovanie vedomostných alebo zábavných súťaží; korešpondenčné kurzy; školenia; organizovanie a vedenie kongresov, sympózií, kolokvií a konferencií; organizovanie a vedenie seminárov; pomoc pri výbere povolania; poradenstvo pri voľbe povolania; výcvik; praktický výcvik v oblasti aplikovanej psychológie; písanie a zverejňovanie textov okrem reklamných; vydávanie textov s výnimkou reklamných alebo náborových; knižnice (požičovne kníh).

42 - Základný a aplikovaný vedecký výskum, vývoj a bádanie v oblasti sociálnych, politických a ekonomických vied a v oblasti psychológie; analýzy a expertízy sociálnych javov; príprava a realizácia európskych a národných vedeckých a výskumných projektov v oblasti sociálnych, politických a ekonomických vied a psychológie.

44 - Psychologické služby.

(540)



(591) bordová, modrá, čierna, biela

(731) Univerzita Komenského v Bratislave, Šafárikovo nám. 6, 818 06 Bratislava, SK;

(210) 5126-2011

(220) 24.2.2011

9 (511) 35, 41, 42

(511) 35 - Odborné obchodné alebo podnikateľské poradenstvo; poskytovanie obchodných alebo podnikateľských informácií; poskytovanie pomoci pri riadení obchodných alebo priemyselných podnikov; marketingové štúdie; poradenstvo v obchodnej činnosti; poradenstvo pri vedení podnikov; poradenské služby v oblasti obchodného alebo podnikateľského riadenia; posudzovanie efektívnosti v obchodnej činnosti; obchodný manažment a podnikové poradenstvo.

41 - Organizácia a poskytovanie vysokoškolského vzdelávania vo všetkých troch stupňoch vysokoškolského štúdia; vyučovanie a pedagogická činnosť vo všetkých formách vzdelávania v oblasti manažmentu, marketingu, ekonómie, financií a súvisiacich odvetví; skúšanie, preskúšavanie, prednášky, kurzy; akadémia; diaľkové (externé) štúdium; poskytovanie ďalšieho (celoživotného) vzdelávania; organizovanie a vedenie konferencií; organizovanie kultúrnych alebo vzdelávacích výstav; organizovanie vedomostných alebo zábavných súťaží; korešpondenčné kurzy; školenia; organizovanie a vedenie kongresov, sympózií, kolokvií a konferencií; organizovanie a vedenie seminárov; písanie a zverejňovanie textov okrem reklamných; vydávanie textov s výnimkou reklamných alebo náborových; knižnice (požičovne kníh).

42 - Základný a aplikovaný vedecký výskum, vývoj a bádanie v oblasti manažmentu, marketingu, ekonomických a finančných vzťahov; príprava a realizácia európskych a národných vedeckých a výskumných projektov v oblasti manažmentu, marketingu, ekonomických a finančných vzťahov.

(540)



(731) Univerzita Komenského v Bratislave, Šafárikovo nám. 6, 818 06 Bratislava, SK;

(210) 5127-2011

(220) 24.2.2011

9 (511) 35, 41, 42

(511) 35 - Odborné obchodné alebo podnikateľské poradenstvo; poskytovanie obchodných alebo podnikateľských informácií; poskytovanie pomoci pri riadení obchodných alebo priemyselných podnikov; marketingové štúdie; poradenstvo v obchodnej činnosti; poradenstvo pri vedení podnikov; poradenské služby v oblasti obchodného alebo podnikateľského riadenia; posudzovanie efektívnosti v obchodnej činnosti; obchodný manažment a podnikové poradenstvo.

41 - Organizácia a poskytovanie vysokoškolského vzdelávania vo všetkých troch stupňoch vysokoškolského štúdia; vyučovanie a pedagogická činnosť vo všetkých formách vzdelávania v oblasti manažmentu, marketingu, ekonómie, financií a súvisiacich odvetví; skúšanie, preskúšavanie, prednášky, kurzy; akadémia; diaľkové (externé) štúdium; poskytovanie ďalšieho (celoživotného) vzdelávania; organizovanie a vedenie konferencií; organizovanie kultúrnych alebo vzdelávacích výstav; organizovanie vedomostných alebo zábavných súťaží; korešpondenčné kurzy; školenia; organizovanie a vedenie kongresov, sympózií, kolokvií a konferencií; organizovanie a vedenie seminárov; písanie a zverejňovanie textov okrem reklamných; vydávanie textov s výnimkou reklamných alebo náborových; knižnice (požičovne kníh).

42 - Základný a aplikovaný vedecký výskum, vývoj a bádanie v oblasti manažmentu, marketingu, ekonomických a finančných vzťahov; príprava a realizácia európskych a národných vedeckých a výskumných projektov v oblasti manažmentu, marketingu, ekonomických a finančných vzťahov.

(540)



(731) Univerzita Komenského v Bratislave, Šafárikovo nám. 6, 818 06 Bratislava, SK;

(210) 5128-2011

(220) 24.2.2011

9 (511) 35, 41, 42

(511) 35 - Odborné obchodné alebo podnikateľské poradenstvo; poskytovanie obchodných alebo podnikateľských informácií; poskytovanie pomoci pri riadení obchodných alebo priemyselných podnikov; marketingové štúdie; poradenstvo v obchodnej činnosti; poradenstvo pri vedení podnikov; poradenské služby v oblasti obchodného alebo podnikateľského riadenia; posudzovanie efektívnosti v obchodnej činnosti; obchodný manažment a podnikové poradenstvo.

41 - Organizácia a poskytovanie vysokoškolského vzdelávania vo všetkých troch stupňoch vysokoškolského štúdia; vyučovanie a pedagogická činnosť vo všetkých formách vzdelávania v oblasti manažmentu, marketingu, ekonómie, financií

a súvisiacich odvetví; skúšanie, preskúšavanie, prednášky, kurzy; akadémia; diaľkové (externé) štúdium; poskytovanie ďalšieho (celoživotného) vzdelávania; organizovanie a vedenie konferencií; organizovanie kultúrnych alebo vzdelávacích výstav; organizovanie vedomostných alebo zábavných súťaží; korešpondenčné kurzy; školenia; organizovanie a vedenie kongresov, sympózií, kolokvií a konferencií; organizovanie a vedenie seminárov; písanie a zverejňovanie textov okrem reklamných; vydávanie textov s výnimkou reklamných alebo náborových; knižnice (požičovne kníh).

42 - Základný a aplikovaný vedecký výskum, vývoj a bádanie v oblasti manažmentu, marketingu, ekonomických a finančných vzťahov; príprava a realizácia európskych a národných vedeckých a výskumných projektov v oblasti manažmentu, marketingu, ekonomických a finančných vzťahov.

(540)



(591) bordová, hnedá, čierna, biela

(731) Univerzita Komenského v Bratislave, Šafárikovo nám. 6, 818 06 Bratislava, SK;

(210) 5137-2011

(220) 25.2.2011

9 (511) 9, 35, 38

(511) 9 - Elektronické informačné databázy; elektronické informačné katalógy, elektronické časopisy, elektronické periodiká a knihy v elektronickej podobe; dáta, databázy a iné informačné produkty v elektronických, dátových, informačných a telekomunikačných sieťach každého druhu s výnimkou magnetických.

35 - Reklamná, inzertná a propagačná činnosť prostredníctvom počítačovej siete; služby inzertného elektronického portálu; on-line inzercia; sprostredkovanie obchodných príležitostí na internete na zjednávanie obchodných transakcií medzi tretími stranami pri predaji; systematizácia informácií do počítačových databáz.

38 - Poskytovanie on-line prístupu k elektronickým informáciám; poskytovanie prístupu do databáz; poskytovanie telekomunikačného pripojenia do svetovej počítačovej siete; poskytovanie používateľského prístupu do svetovej počítačovej siete; zverejňovanie dát, informácií alebo obrázkov a prenos správ a obrazových informácií pomocou internetu.

(540)

LivingCity

(731) Aukro Slovakia, s.r.o., Palackého 3, 040 01 Košice, SK;

(740) Gálik Tomáš, JUDr., Bratislava, SK;

(210) 5139-2011

(220) 25.2.2011

9 (511) 36

(511) 36 - Bankovníctvo, poisťovníctvo.

(540)

(591) modrá, červená, čierna

(731) Exportno-importná banka Slovenskej republiky, skrátene EXIMBANKA SR, Grösslingová 1, 813 50 Bratislava, SK;

(210) 5153-2011

(220) 7.3.2011

9 (511) 9, 35, 41

(511) 9 - Kreslené filmy.

35 - Reklamné služby, obchodný manažment, obchodná správa, obchodná administratíva, kancelárske práce.

41 - Vzdelávanie, zabezpečovanie výcvikov, kurzov a školení; zábava; športová a kultúrna činnosť.

(540)

(591) modrá, červená, oranžová

(731) INOUT STUDIO, s.r.o., Palkovičova 9, 821 08 Bratislava, SK;

(210) 5154-2011

(220) 7.3.2011

9 (511) 9, 11, 35, 39

(511) 9 - Prístroje a nástroje vedecké, námorné, geodetické, fotografické, kinematografické, optické, signalizačné, kontrolné (inšpekcia), záchranné, vzdelávacie a prístroje a nástroje na meranie a váženie; prístroje a nástroje na vedenie, distribúciu, transformáciu, akumuláciu, reguláciu alebo kontrolu elektrického prúdu; prístroje na nahrávanie, prenos a reprodukciu zvuku alebo obrazu; magnetické nosiče údajov, záznamové disky; predajné automaty a mechanizmy prístrojov uvádzaných do činnosti vhođením mince; registračné pokladnice; počítačové stroje; zariadenia na spracovanie údajov a počítače; hasiace prístroje; zvukové zariadenia; prehrávače; nosiče zvukových nahrávok; zábavné zariadenia fungujúce po pripojení na externú obrazovku alebo monitor; prístroje a nástroje na váženie; televízne prijímače; telefónne prístroje; audio- a videoprijímače; premietacie plátna; premietacie prístroje; rádiá; počítač - zápisník (notebook); mikrofón a slúchadlá k mobilným telefónom; elektrické meracie zariadenia, gramofóny, fotokopírovacie stroje (fotografické, elektrostatické alebo termické); fotoaparáty.

11 - Zariadenia na osvetľovanie, vykurovanie, parné kotly, zariadenia na varenie, chladenie a sušenie, vetracie, vodárenské a sanitárne zariadenia, žiarovky, zariadenia na sušenie, zariadenie na zmäkčovanie vody, zariadenia na praženie kávy, stroje a prístroje na čistenie vzduchu; zaria-

denia na osvieženie vzduchu; ohrievače vzduchu; zariadenia na filtrovanie vzduchu; vykurovacie zariadenia, vyhrievacie zariadenia, varné prístroje a zariadenia, sušiče na vlasy; ohrievače vody; variče, teplovzdušné rúry, prístroje a zariadenia na sušenie; sporáky, rošty na opekanie mäsa, prístroje na výrobu ľadu, pražiacie stroje, pece, sporáky, piecky, ohrievače, mraziace zariadenia, mrazičky, mikrovlnné rúry, kuchynské potreby na pečenie a varenie elektrické, klimatizačné zariadenia, kávovary elektrické, hriankovače, chladiace prístroje a zariadenia.

35 - Maloobchod, veľkoobchod elektronického tovaru, predvádzanie tovaru, poradenstvo v obchodnej činnosti, obchodné alebo podnikateľské informácie.

39 - Doprava, balenie a skladovanie elektronického tovaru, doručovanie tovaru, dovoz.

(540)

(591) modrá, červená, biela

(731) Electro World (Slovak Republic), s.r.o., Ivánska cesta 16, 821 04 Bratislava, SK;

(210) 5155-2011

(220) 7.3.2011

9 (511) 9, 35, 42

(511) 9 - Počítačový softvér; počítačové programy (stiahnuté z telekomunikačnej siete); nahrané počítačové programy.

35 - Obchodný manažment, obchodná správa; obchodná administratíva; kancelárske práce; administratívne spracovanie obchodných objednávok; fakturácia; fotokopírovanie; grafická úprava tlačovín na reklamné účely; prezentácia výrobkov v komunikačných médiách pre maloobchod; lepenie plagátov; obchodná správa licencií výrobkov a služieb pre tretie osoby; obchodný alebo podnikateľský prieskum; písanie na stroji; predvádzanie tovaru; prenájom reklamných materiálov; prepisovanie; online reklama na počítačovej komunikačnej sieti; reklamné agentúry; uverejňovanie reklamných textov; rozširovanie reklamných alebo inzertných oznamov; rozširovanie reklamných materiálov zákazníkom (letáky, prospekty, tlačoviny, vzorky); spracovanie textov; vydávanie a aktualizovanie reklamných materiálov; vylepovanie plagátov; zbieranie údajov do počítačových databáz; maloobchodná a veľkoobchodná činnosť s počítačovým softvérom; marketingové štúdie; reklamná a propagačná činnosť; televízna reklama; zásielkové reklamné služby; zoradovanie údajov v počítačových databázach; organizovanie reklamných hier na propagáciu predaja; prenájom reklamných priestorov; prenájom reklamných plôch; podpora predaja (pre tretie osoby); reklamná a inzertná činnosť prostredníctvom telefónnej, dátovej alebo informačnej siete.

42 - Grafické dizajnérstvo; hosťovanie na počítačových stránkach (webových stránkach); inštalácia počítačových programov; poskytovanie internetových vyhľadávačov; módné dizajnérstvo; ná-

vrh počítačových systémov; navrhovanie obalov; obalové dizajnérstvo; obnovovanie počítačových databáz; aktualizovanie počítačových programov; zhotovovanie kópií počítačových programov; prenájom počítačového softvéru; prevod údajov alebo dokumentov z fyzických médií na elektronické médiá; servis počítačových programov; tvorba softvéru; vytváranie a udržiavanie počítačových stránok (webových) pre zákazníkov; zhotovovanie kópií počítačových programov; navrhovanie (priemyselný dizajn); poradenské a konzultačné služby v oblasti softvéru; umelecký dizajn; poradenské služby v oblasti počítačového hardvéru; návrhy, štruktúrovanie a programovanie či iné vytváranie počítačových programov a počítačových systémov, najmä programového vybavenia internetových, intranetových či iných sieťových serverov, serverových staníc a systémov vrátane ich inštalácie, zavádzania, aktualizácie a údržby; návrhy, štruktúrovanie a programovanie či iné vytváranie báz dát, iných dátových systémov a aplikácií na ich spracovanie vrátane poskytovania prístupu k nim a ich inštalácie, zavádzania, aktualizácie a údržby; návrhy, štruktúrovanie a programovanie či iné vytváranie internetových či intranetových počítačových stránok a nástieniek (webpages a websites) a internetových či intranetových aplikácií vrátane ich inštalácie, zavádzania, aktualizácie a údržby; hostovanie (poskytovanie voľného priestoru) na internetové či intranetové počítačové stránky a nástienky (webpages a websites) alebo hostovanie (poskytovanie voľného priestoru) v rámci týchto stránok či nástieniek; hostovanie (poskytovanie voľného priestoru) na internetové či intranetové aplikácie; prevod (konverzia) počítačových programov, dát či iných údajov v elektronickej podobe z rôznych formátov do iných formátov.

(540) uCreator

(731) U.S.T. Services, s.r.o., Horná 16, 974 01 Banská Bystrica, SK;

(210) 5156-2011

(220) 8.3.2011

9 (511) 12, 35

(511) 12 - Motorové vozidlá a ich súčasti a príslušenstvá.
35 - Maloobchodný predaj motorových vozidiel.

(540) NAŠTARTUJTE VIAC AKO AUTO

(731) Ford Motor Company, One American Road, Dearborn, Michigan 48126, US;

(740) Bušová Eva, JUDr., Bratislava, SK;

(210) 5161-2011

(220) 9.3.2011

9 (511) 5

(511) 5 - Farmaceutické produkty.

(540) DIACLAZID

(731) BELUPO - Lijekovi i kozmetika d. d., Danica 5, 48000 Koprivnica, HR;

(740) Holoubková Mária, Ing., Bratislava, SK;

(210) 5162-2011

(220) 9.3.2011

9 (511) 5

(511) 5 - Farmaceutické produkty.

(540) PIOBEL

(731) BELUPO - Lijekovi i kozmetika d. d., Danica 5, 48000 Koprivnica, HR;

(740) Holoubková Mária, Ing., Bratislava, SK;

(210) 5166-2011

(220) 10.3.2011

9 (511) 5, 29, 30, 32

(511) 5 - Substancie nápoja, dietetické potraviny na lekárske účely; potraviny; nápoje, mlieko a mliečne výrobky pre batolaťá.

29 - Mäso, ryby, hydina a zverina; mäsové výrobky; konzervované, mrazené, sušené a tepelne spracované ovocie a zelenina; želé, džemy, marmelády, zaváraniny, kompóty; vajcia, mlieko a mliečne výrobky; sójové mlieko (náhrada mlieka); jedlé oleje a tuky; mliečne nápoje alebo nápoje s prevažujúcim obsahom mlieka; potravinové prípravky a hotové jedlá obsahujúce uvedené výrobky.
30 - Káva, čaj, kakao a nápoje obsahujúce kávu, čaj, kakao; cukor, ryža, tapioka, ságo, kávové náhradky; múka a prípravky z obilnín, chlieb, pečivo, cukrovinky, zmrzlina; med, melasový sirup; drożdžie, prášky do pečiva; soľ, horčica; ocot, nálevy (na ochutenie); korenie; ľad na osvieženie; potravinové prípravky a varené jedlá obsahujúce uvedené výrobky.

32 - Minerálne a perlivé vody a iné nealkoholické nápoje, najmä nápoje obsahujúce srvátku, nápoje a ovocné šťavy; sirupy a iné prípravky na zhotovovanie nápojov; nealkoholické nápoje s obsahom mlieka alebo bez.

(540) Lactel to najlepšie z mlieka

(731) CLAUDEL ROUSTANG GALAC, 33 Avenue du Maine - Tour Maine Montparnasse, 75015 Paris, FR;

(740) ROTT, RŮŽIČKA & GUTTMANN, Bratislava, SK;

(210) 5177-2011

(220) 14.3.2011

9 (511) 35, 37, 41

(511) 35 - Poradenstvo v obchodnej činnosti; poskytovanie obchodných alebo podnikateľských informácií; obchodný alebo podnikateľský prieskum; organizovanie výstav na komerčné alebo reklamné účely; personálne poradenstvo; zbieranie údajov do počítačovej databázy; pomoc pri riadení priemyselných alebo obchodných podnikov; poradenstvo pri vedení podniku; prieskum trhu; public relation; reklama; prenájom reklamných plôch; rozširovanie reklamných materiálov zákazníkom (letáky, prospekty, tlačoviny, vzorky); služby outsourcingu; sprostredkovateľne práce.

37 - Demolácia budov; dozor nad stavbami; stavebné informácie; izolovanie stavieb; klampiárstvo a inštalatérstvo; interiérové a exteriérové maľovanie a natieranie; murárstvo; stavebné informácie; stavebná činnosť.

41 - Architektonické poradenstvo; architektonické služby; inžinierske práce; geologické expertízy; projektovanie stavieb; vypracovanie stavebných výkresov.

(540)



- (591) biela, tmavosivá, modrá, tyrkysová
 (731) MB GROUP s.r.o., Žamovova 1, 903 01 Senec, SK;
 (740) Roskošová Eva, JUDr., Senec, SK;

(210) 5178-2011

(220) 14.3.2011

9 (511) 3

- (511) 3 - Bieliace prípravky a iné pracie prostriedky; plákacie prípravky na bielizeň a stolné textilie; prostriedky na odstraňovanie škvrín; avivážne prostriedky; škrob na pranie; prípravky na čistenie, leštenie, odmasťovanie a brúsenie; mydlá; éterické oleje ako vonné látky na použitie pri praní bielizne.

(540) **Inšpirovaný vami**

- (731) HENKEL AG & Co. KGaA, Henkelstrasse 67, 40589 Düsseldorf, DE;
 (740) ROTT, RŮŽIČKA & GUTTMANN, Bratislava, SK;

(210) 5194-2011

(220) 24.3.2011

9 (511) 9, 11, 30, 32, 35, 36, 37, 39

- (511) 9 - Predajné automaty, nápojové chladničky, hracie automaty uvádzané do činnosti vhođením mince.
 11 - Kávovary elektrické.
 30 - Káva, čaj, kakao vrátane kávových, kakao-vých alebo čokoládových nápojov; cukor, ryža, med, soľ; škroby a škrobové výrobky potravinárske; kávové náhradky na báze rastlín; kávovino-vé náhradky; ocot; múka a výrobky z obilnín, chlieb, pečivo, sušienky, sucháre, koláče, jemné pečivo a cukrovinky, čokoláda; zmrzlina a zmrzlinové výrobky; ľad; aromatické prípravky do potravín, chuťové prísady, extrakty, droždie, korenie, chutneys (koreniny), horčica, príchute (arómy), príchute do potravín (s výnimkou esencií a éterických olejov), prášok do pečiva, sladidlá (prírodné), dresingy do šalátov, šťavy.
 32 - Pivo; minerálne a sýtené vody a iné nealkoholické nápoje; ovocné nápoje a ovocné šťavy; sirupy a iné prípravky na výrobu nápojov.
 35 - Reklama, prenájom predajných automatov; prenájom kancelárskych strojov a zariadenia; sprostredkovanie obchodu s tovarom; obchodné sprostredkovanie služieb uvedených v triedach 35, 36, 37 a 39.
 36 - Sprostredkovanie (maklérstvo).
 37 - Inštalácia, opravy, údržba a servis zariadení a prístrojov uvedených v triedach 9 a 11.
 39 - Doprava nákladná; prenájom chladiarenských boxov.

(540)



- (591) čierna, červená
 (731) ARGEMATIC spol. s r.o., Novozámocká 102, 949 05 Nitra, SK;

(210) 5197-2011

(220) 25.3.2011

9 (511) 7, 8, 11, 20, 21, 24, 27, 28, 35

- (511) 7 - Umývačky riadu; práčky.
 8 - Nože, vidličky, lyžice nezahrnuté v iných triedach; výkovky ako ručné nástroje.
 11 - Zariadenia na osvetľovanie, na varenie; prístroje chladiace, na sušenie, na vykurovanie; parné kotly; zariadenia vetracie, vodárenské a sanitárne.
 20 - Nábytok; zrkadlá; rámy.
 21 - Domáce alebo kuchynské potreby; tovar zo skla, porcelánu a keramiky pre domácnosť a kuchyňu; umelecké predmety zo skla, porcelánu a keramiky.
 24 - Tkaniny nezahrnuté v iných triedach; textilné látky; posteľné pokrývky; obrusy s výnimkou papierových.
 27 - Koberce; rohožky; rohože; linoleum a iné obklady podláh; tapety s výnimkou textilných.
 28 - Hry a hračky; telocvičné a športové potreby, ktoré ne sú zahrnuté v iných triedach; ozdoby na vianočný stromček (s výnimkou osvetľovacích telies a cukrovínok).
 35 - Reklamná činnosť; obchodný manažment; obchodná správa; obchodná administratíva; kancelárske práce; rozširovanie reklamných a propagačných materiálov; obchodné riadenie; reklamné služby s využitím direkt mailingu; prieskum trhu a marketingu; distribúcia vzoriek tovarov; aranžovanie výkladov; poskytovanie počítačových obchodných informácií; pomoc pri riadení v obchode; ukladanie a spracovanie dát a informácií; elektronické, telefonické, televízne a počítačové obchodné služby s tovarmi uvedenými v triedach 7, 8, 11, 20, 21, 24, 27 a 28; obchodné rady a informácie ohľadom uvedených služieb.

(540)



- (591) červená, biela
 (731) SCANTO Nábytok, s.r.o., Nová 10/8144, 917 01 Trnava, SK;
 (740) Holoubková Mária, Ing., Bratislava, SK;

(210) 5218-2011

(220) 31.3.2011

9 (511) 34

- (511) 34 - Spracovaný aj nespracovaný tabak; tabakové výrobky vrátane cigár, cigariet, krátkych cigár (cigarillos), tabaku na balenie vlastných cigariet, fajkového tabaku, žuvacieho tabaku, šnupavého tabaku, ochutených cigariet (kretek); snus (zvlhčený tabak); tabakové náhradky (nie na liečebné účely); potreby pre fajčiarov vrátane cigaretových papierikov a trubičiek, cigaretových filtrov, plechoviek na tabak, cigaretových puzdiel a popolníkov; fajky; vreckové prístroje na balenie cigariet; zapalovače; zápalky.

(540) **SPARTA CLASSIC**

- (731) Philip Morris ČR, a. s., Vítězná 1, 284 03 Kutná Hora, CZ;
 (740) Fajnorová Mária, Ing., Bratislava, SK;

(210) 5219-2011

(220) 31.3.2011

9 (511) 34

(511) 34 - Spracovaný aj nespracovaný tabak; tabakové výrobky vrátane cigár, cigariet, krátkych cigár (cigarillos), tabaku na balenie vlastných cigariet, fajkového tabaku, žuvacieho tabaku, šnupavého tabaku, ochutených cigariet (kretek); snus (zvlhčený tabak); tabakové náhradky (nie na liečebné účely); potreby pre fajčiarov vrátane cigaretových papierikov a trubičiek, cigaretových filtrov, plechoviek na tabak, cigaretových puzdier a popoľníkov; fajky; vreckové prístroje na balenie cigariet; zapaľovače; zápalky.

(540) **SPARTA FINE**

(731) Philip Morris ČR, a. s., Vítězná 1, 284 03 Kutná Hora, CZ;

(740) Fajnorová Mária, Ing., Bratislava, SK;

(210) 5220-2011

(220) 31.3.2011

9 (511) 34

(511) 34 - Spracovaný aj nespracovaný tabak; tabakové výrobky vrátane cigár, cigariet, krátkych cigár (cigarillos), tabaku na balenie vlastných cigariet, fajkového tabaku, žuvacieho tabaku, šnupavého tabaku, ochutených cigariet (kretek); snus (zvlhčený tabak); tabakové náhradky (nie na liečebné účely); potreby pre fajčiarov vrátane cigaretových papierikov a trubičiek, cigaretových filtrov, plechoviek na tabak, cigaretových puzdier a popoľníkov; fajky; vreckové prístroje na balenie cigariet; zapaľovače; zápalky.

(540) **START ČERVENÉ**

(731) Philip Morris ČR, a. s., Vítězná 1, 284 03 Kutná Hora, CZ;

(740) Fajnorová Mária, Ing., Bratislava, SK;

(210) 5252-2011

(220) 14.4.2011

9 (511) 35, 41, 43

(511) 35 - Obchodné alebo podnikateľské informácie; profesionálne obchodné alebo podnikateľské poradenstvo; prieskum trhu.

41 - Diskotéky (služby); nočné kluby; organizovanie živých vystúpení; prevádzkovanie karaoke.
43 - Služby barov; bufety (rýchle občerstvenie); hotelierske služby; jedálne a závodné jedálne; kaviarne; hotelové služby; penzióny; poradenstvo v oblasti gastronómie; poskytovanie hotelového ubytovania; príprava a dodávka jedál na objednávku do domu; samoobslužné reštaurácie; reštaurácie (jedálne); turistické ubytovne.

(540)



(731) ROCK OK, s.r.o., Medená 5, 811 02 Bratislava, SK;

(210) 5253-2011

(220) 14.4.2011

9 (511) 35, 41, 43

(511) 35 - Obchodné alebo podnikateľské informácie; profesionálne obchodné alebo podnikateľské poradenstvo; prieskum trhu.

41 - Diskotéky (služby); nočné kluby; organizovanie živých vystúpení; prevádzkovanie karaoke.

43 - Služby barov; bufety (rýchle občerstvenie); hotelierske služby; jedálne a závodné jedálne; kaviarne; hotelové služby; penzióny; poradenstvo v oblasti gastronómie; poskytovanie hotelového ubytovania; príprava a dodávka jedál na objednávku do domu; samoobslužné reštaurácie; reštaurácie (jedálne); turistické ubytovne.

(540) **BAROCK**

(731) ROCK OK, s.r.o., Medená 5, 811 02 Bratislava, SK;

(210) 5254-2011

(220) 14.4.2011

9 (511) 35, 41, 43

(511) 35 - Obchodné alebo podnikateľské informácie; profesionálne obchodné alebo podnikateľské poradenstvo; prieskum trhu.

41 - Diskotéky (služby); nočné kluby; organizovanie živých vystúpení; prevádzkovanie karaoke.

43 - Služby barov; bufety (rýchle občerstvenie); hotelierske služby; jedálne a závodné jedálne; kaviarne; hotelové služby; penzióny; poradenstvo v oblasti gastronómie; poskytovanie hotelového ubytovania; príprava a dodávka jedál na objednávku do domu; samoobslužné reštaurácie; reštaurácie (jedálne); turistické ubytovne.

(540) **ROCKOK**

(731) ROCK OK, s.r.o., Medená 5, 811 02 Bratislava, SK;

(210) 5255-2011

(220) 14.4.2011

9 (511) 35, 41, 43

(511) 35 - Obchodné alebo podnikateľské informácie; profesionálne obchodné alebo podnikateľské poradenstvo; prieskum trhu.

41 - Diskotéky (služby); nočné kluby; organizovanie živých vystúpení; prevádzkovanie karaoke.

43 - Služby barov; bufety (rýchle občerstvenie); hotelierske služby; jedálne a závodné jedálne; kaviarne; hotelové služby; penzióny; poradenstvo v oblasti gastronómie; poskytovanie hotelového ubytovania; príprava a dodávka jedál na objednávku do domu; samoobslužné reštaurácie; reštaurácie (jedálne); turistické ubytovne.

(540)



(731) Ráž Jozef, Ing., Medená 5, 811 02 Bratislava, SK;

(210) 5267-2011

(220) 19.4.2011

(310) 85/158553

(320) 21.10.2010

(330) US

9 (511) 9, 14, 16, 18, 24, 25, 28, 41

(511) 9 - Audiovizuálne nahrávky filmov a televíznych programov; hudobné zvukové nahrávky; softvér na počítačové hry, softvér na videohry; vybavenie na počítačové hry; počítačový softvér; počítačové hry; elektronicky alebo magneticky aktivované platobné telefónne debetné karty; bóje; cyklistické a korčuľarske prilby; rádiá a prehrávače diskov a nahrávacie zariadenia; magnety; okuliare, slnečné okuliare, okuliarové doplnky, najmä šnúrky, retiazky a puzdrá.

14 - Šperky, hodinky, hodiny a ďalšie chronometre; medaily a predmety z drahých kovov; remienky na hodinky, puzdrá a retiazky; prívesky na kľúče z drahých kovov.

16 - Tlačoviny a papiernický tovar; plagáty, kalendáre, diáre, zakladače, šanóny, poznámkové bloky, perá, ceruzky, gummy, peračníky, ťažidlá na papier; listové papiere, obálky, blahoželania, papierové tácky, obchodné (zberateľské) karty z papiera, stojany s výrezmi, papierové podložky, papierové obrúsky; komiks; publikácie vrátane novín, periodík, kníh a časopisov; fotografie, pohľadnice; nálepky, lepiace štítky, obtlačky, a dočasné tetovanie, darčekový baliaci papier a pásy.

18 - Výrobky z kože a imitácie kože, cestovné tašky, kufre, kabelky, peňaženky, náprsné tašky, príručné tašky, tašky do telocvične; univerzálne športové tašky, batohy; dáždňiky a vychádzkové palice; psie obojky.

24 - Uteráky, vreckovky, deky, prikrývky, posteľné prikrývky, prestieradlá, obliečky na vankúše, posteľné pokrývky, bytový textil, obrusy, vlajky, textilné tapety a vlajočky, a ďalší textilný tovar.

25 - Odevy, obuv a pokrývky hlavy.

28 - Hračky, hry a artefakty vytvorené na hranie; telocvičné a športové potreby; hračkárske figúrky, hračkárske vozidlá, mechanické hračky, lietajúce disky, hudobné hračky, plyšové hračky, šarkany, švihadlá, vodu striekajúce hračky, jojo, akčné lopty z gumy, športové lopty, plážové lopty, nafukovacie hračky, hračkárske pokladničky, balóny a stolové hry.

41 - Zábavné a vzdelávacie služby; výroba a rozširovanie filmov; výroba a rozširovanie televíznych programov; poskytovanie zábavy, vzdelávania a programov informačných audiovizuálnych predstavení dostupných cez satelit, televíziu, káblovú televíziu, internet, bezdrôtové siete a prostredníctvom prenosu zvukových a/alebo video signálov na akýkoľvek typ zobrazenia na displeji prístroja; poskytovanie informácií a programov cez internet v oblasti zábavy, atletiky a športu; telocvične a kluby zdravia; telesná výchova a tréningy; zábava; športové a kultúrne aktivity; kultúristika; vzpieranie a gymnastické exhibície a súťaže.

(540) GOVERNATOR

(731) Fitness Publications, Inc., a California corporation, 3110 Main Street, Suite 300, Santa Monica, California 90405, US;

(740) ROTT, RŮŽIČKA & GUTTMANN, Bratislava, SK;

(210) 5269-2011

(220) 19.4.2011

9 (511) 1, 2, 35

(511) 1 - Chemické výrobky pre priemysel, vedu, fotografiu, poľnohospodárstvo, záhradníctvo, lesníctvo; umelé živice; plastické hmoty v surovom stave; hnojivá pre pôdu; chemické prostriedky na konzervovanie potravín; triesloviny; priemyselné spojivá a lepidlá, všetko v rámci tejto triedy.

2 - Farby; nátery; laky; náterové hmoty syntetické; ochranné nátery; strešné nátery; priemyselné tmely zaradené do tejto triedy; ochranné prostriedky proti korózii a proti deteriorizácii dreva; farbivá; potravinárske farbivá; moridlá; prírodné živice v surovom stave; kovy lístkové a práškové pre maliarov, dekoratérov a umelcov.

35 - Sprostredkovanie obchodu s uvedenými tovarmi v triede 1 a 2.

(540)

(731) Detecha, chemické výrobné družstvo, Husovo námestí 1208, 549 01 Nové Město nad Metují, CZ;

(740) Hojčuš Peter, Ing., Bratislava, SK;

(210) 5290-2011

(220) 2.5.2011

(310) T11/00009E

(320) 3.1.2011

(330) SG

9 (511) 30, 35, 43

(511) 30 - Mletá a zrnková káva, kakao, čaj (bylinný a nebylinný), kávové, čajové, kakaové a espresso nápoje a nápoje pripravené na základe kávy a/alebo espressa, nápoje pripravené na základe čaju, prášková čokoláda a vanilka; prísady na pridanie do nápojov; čokoládový sirup, ochucovacie sirupy na pridanie do nápojov, pekárske výrobky vrátane muffinov, dolkov, sušienok, koláčikov, jemného pečiva a chleba, sendviča, granola, káva na okamžitú spotrebu, čaj na okamžitú spotrebu, zmrzlina a mrazené sladkosti, čokoláda, bonbóny a cukrovinky.

35 - Služby týkajúce sa podnikovej administratívy; obchodný manažment; franchising, najmä poskytovanie technickej pomoci pri zakladaní a/alebo prevádzkovaní reštaurácií, lacných reštaurácií (zariadení rýchleho občerstvenia), kaviarní a bufetov; maloobchodné služby v odbore: kávy, čaju, kakaa, balených a hotových jedál, elektrických zariadení, neelektrických zariadení, domácich potrieb, kuchynského tovaru, hodín, hodiniek, kuchynských časomeračov, stopiek, klenotov, kníh, hudobných nahrávok, podložiek pod myš, náprsných tašiek, náprsných peňaženiek, cestovných tašiek, peňaženiek, aktoviek, tašiek na knihy, kufrov a dáždňikov, všetko vyrobené z tkanín, plastických materiálov alebo kože, kožených príveskov na kľúče, odevov, čapíc a klobúkov, hračiek vrátane plyšových medvedíkov, vypchatých hračiek, plyšových hračiek, bábik a doplnkov k nim, vianočných ozdôb; veľkoobchodná distribúcia, veľkoobchodné predajne a služby týkajúce sa veľkoobchodného objednávaného v odbore: kávy, čaju,

kakaa, balených a hotových jedál, elektrických zariadení, neelektrických zariadení, domácich potrieb, kuchynského tovaru, hodín, hodiniek, kuchynských časomeračov, stopiek, klenotov, kníh, hudobných nahrávok, podložiek pod myš, náprsných tašiek, náprsných peňaženiek, cestovných tašiek, peňaženiek, aktoviek, tašiek na knihy, kufrov a dáždnikov, všetko vyrobené z tkanín, plastických materiálov alebo kože, kožených príveskov na kľúče, odevov, čapíc a klobúkov, hračiek vrátane plyšových medvedíkov, vypchatých hračiek, plyšových hračiek, bábik a doplnkov k nim, vianočných ozdôb; zásielkové služby a katalógové zásielkové služby, služby týkajúce sa počítačových online objednávok, počítačové online maloobchodné služby, online objednávkové služby a online maloobchodné služby, všetko v odbore: kávy, čaju, kakaa, balených a hotových jedál, elektrických zariadení, neelektrických zariadení, domácich potrieb, kuchynského tovaru, hodín, hodiniek, kuchynských časomeračov, stopiek, klenotov, kníh, hudobných nahrávok, podložiek pod myš, náprsných tašiek, náprsných peňaženiek, cestovných tašiek, peňaženiek, aktoviek, tašiek na knihy, kufrov a dáždnikov, všetko vyrobené z tkanín, plastických materiálov alebo kože, kožených príveskov na kľúče, odevov, čapíc a klobúkov, hračiek vrátane plyšových medvedíkov, vypchatých hračiek, plyšových hračiek, bábik a doplnkov k nim, vianočných ozdôb; počítačový online register darčiekov a zásielkové služby pre uvedené služby.

43 - Reštaurácie, kaviarne, kafetérie, snack-bary, služby kávových bufetov a zariadení rýchleho občerstvenia, služby reštaurácií s možnosťou odniesť si jedlo so sebou, cateringové služby, zásobovanie kancelárií kávou, zmluvné gastronomické služby, príprava jedál, príprava a predaj jedál a nápojov s možnosťou odniesť si so sebou.

(540)



(731) Starbucks Corporation d/b/a Starbucks Coffee Company, Washington Corporation, 2401 Utah Avenue South, Seattle, Washington 98134, US;

(740) Tomeš Pavol, Ing., Bratislava, SK;

(210) 5291-2011

(220) 2.5.2011

9 (511) 33

(511) 33 - Brandy, vínovica, destilované nápoje.

(540)



(591) oranžová, zlatá, biela,

(731) HUBERT J.E., s.r.o., Vinárska 137, 926 01 Seč, SK;

(740) Budaj Miroslav, JUDr., Bratislava, SK;

(210) 5349-2011

(220) 18.5.2011

9 (511) 29

(511) 29 - Jedlé tuky.

(540)

(731) PALMA Group, a.s., Račianska 76, 836 04 Bratislava, SK;

(740) Čechvalová Dagmar, Bratislava, SK;

(210) 5350-2011

(220) 18.5.2011

9 (511) 29

(511) 29 - Jedlé tuky.

(540)

(731) PALMA Group, a.s., Račianska 76, 836 04 Bratislava, SK;

(740) Čechvalová Dagmar, Bratislava, SK;

(210) 5351-2011

(220) 18.5.2011

9 (511) 5

(511) 5 - Farmaceutické prípravky; zverolekárske prípravky; liečivá na ľudskú spotrebu; liečivá na zverolekárske účely.

(540) **Gastronorm**

(731) +pharma arzneimittel s.r.o., Grösslingova 4, 811 09 Bratislava, SK;

(740) Hojčuš Peter, Ing., Bratislava, SK;

(210) 5352-2011

(220) 18.5.2011

9 (511) 5

(511) 5 - Farmaceutické prípravky; zverolekárske prípravky; liečivá na ľudskú spotrebu; liečivá na zverolekárske účely.

(540) **Valsanorm**

(731) +pharma arzneimittel s.r.o., Grösslingova 4, 811 09 Bratislava, SK;

(740) Hojčuš Peter, Ing., Bratislava, SK;

Zapísané ochranné známky bez zmeny po zverejnení prihlášky

(210)	(111)	(210)	(111)	(210)	(111)	(210)	(111)
5344-2007	229909	1423-2010	229950	1801-2010	229991	2054-2010	230032
439-2008	229910	1426-2010	229951	1803-2010	229992	5186-2010	230033
1486-2008	229911	1447-2010	229952	1806-2010	229993	5398-2010	230034
5903-2008	229912	1462-2010	229953	1809-2010	229994	5461-2010	230035
1612-2009	229913	1465-2010	229954	1810-2010	229995	5462-2010	230036
1613-2009	229914	1466-2010	229955	1832-2010	229996	5573-2010	230037
1735-2009	229915	1467-2010	229956	1833-2010	229997	5606-2010	230038
1823-2009	229916	1471-2010	229957	1851-2010	229998	5626-2010	230039
1824-2009	229917	1472-2010	229958	1852-2010	229999	5627-2010	230040
5439-2009	229918	1478-2010	229959	1859-2010	230000	5632-2010	230041
7-2010	229919	1498-2010	229960	1860-2010	230001	5633-2010	230042
35-2010	229920	1532-2010	229961	1862-2010	230002	5636-2010	230071
121-2010	229921	1534-2010	229962	1863-2010	230003	5656-2010	230043
778-2010	229922	1535-2010	229963	1864-2010	230004	5681-2010	230044
779-2010	229923	1536-2010	229964	1865-2010	230005	5682-2010	230045
811-2010	229924	1543-2010	229965	1875-2010	230006	5689-2010	230046
920-2010	229925	1545-2010	229966	1877-2010	230007	5763-2010	230047
921-2010	229926	1547-2010	229967	1878-2010	230008	5780-2010	230048
922-2010	229927	1549-2010	229968	1879-2010	230009	5802-2010	230049
924-2010	229928	1589-2010	229969	1880-2010	230010	5821-2010	230050
1029-2010	229929	1590-2010	229970	1922-2010	230011	5822-2010	230051
1117-2010	229930	1591-2010	229971	1923-2010	230012	5827-2010	230052
1144-2010	229931	1626-2010	229972	1926-2010	230013	5828-2010	230053
1195-2010	229932	1662-2010	229973	1931-2010	230014	5836-2010	230054
1200-2010	229933	1663-2010	229974	1932-2010	230015	5837-2010	230055
1216-2010	229934	1665-2010	229975	1935-2010	230016	5838-2010	230056
1227-2010	229935	1732-2010	229976	1938-2010	230017	5839-2010	230057
1258-2010	229936	1736-2010	229977	1939-2010	230018	5840-2010	230058
1281-2010	229937	1743-2010	229978	1981-2010	230019	5875-2010	230059
1282-2010	229938	1744-2010	229979	1983-2010	230020	5876-2010	230060
1283-2010	229939	1764-2010	229980	1984-2010	230021	5877-2010	230061
1284-2010	229940	1766-2010	229981	1986-2010	230022	5878-2010	230062
1285-2010	229941	1767-2010	229982	1987-2010	230023	5879-2010	230063
1288-2010	229942	1769-2010	229983	1989-2010	230024	5880-2010	230064
1299-2010	229943	1770-2010	229984	1990-2010	230025	5881-2010	230065
1301-2010	229944	1789-2010	229985	1991-2010	230026	5882-2010	230066
1303-2010	229945	1791-2010	229986	1996-2010	230027	5883-2010	230067
1340-2010	229946	1792-2010	229987	2000-2010	230028	5884-2010	230068
1380-2010	229947	1793-2010	229988	2044-2010	230029	5885-2010	230069
1403-2010	229948	1796-2010	229989	2049-2010	230030	5886-2010	230070
1405-2010	229949	1797-2010	229990	2050-2010	230031		

(111) 229909

(151) 14.6.2011
 (180) 28.3.2017
 (210) 5344-2007
 (220) 28.3.2007
 (442) 4.3.2011
 (732) IMS KUPA, a. s., Šimonovská 37, 972 71 Nováky, SK;
 (740) Holakovský Štefan, Ing., Bratislava, SK;

(111) 229910

(151) 14.6.2011
 (180) 10.3.2018
 (210) 439-2008
 (220) 10.3.2008
 (442) 4.3.2011
 (732) in - Elis SK, s. r. o., Nábřežie Dukelských hrdinov 3, 977 01 Brezno, SK;
 (740) Belička Ivan, Ing., Banská Bystrica, SK;

(111) 229911

(151) 14.6.2011
 (180) 29.7.2018
 (210) 1486-2008
 (220) 29.7.2008
 (442) 4.3.2011
 (732) Azet.sk, a. s., M. R. Štefánika 13, 010 01 Žilina, SK;
 (740) Belička Ivan, Ing., Banská Bystrica, SK;

(111) 229912

(151) 14.6.2011
 (180) 17.12.2017
 (210) 5903-2008
 (220) 17.12.2007
 (442) 4.3.2011
 (732) Motor-Press Slovakia, s. r. o., Prievozská 18, 824 51 Bratislava, SK;
 (740) Holakovský Štefan, Ing., Bratislava, SK;

(111) 229913

(151) 14.6.2011
 (180) 16.11.2019
 (210) 1612-2009
 (220) 16.11.2009
 (442) 4.3.2011
 (732) ZEDNÍČEK a. s., Kunovice 1482, 686 04 Kunovice, CZ;
 (740) Máčajová Mária, Ing., Nitra, SK;

(111) 229914

(151) 14.6.2011
 (180) 16.11.2019
 (210) 1613-2009
 (220) 16.11.2009
 (442) 4.3.2011
 (732) ZEDNÍČEK a. s., Kunovice 1482, 686 04 Kunovice, CZ;
 (740) Máčajová Mária, Ing., Nitra, SK;

(111) 229915

(151) 14.6.2011
 (180) 4.12.2019
 (210) 1735-2009
 (220) 4.12.2009
 (442) 4.3.2011
 (732) SAINT-GOBAIN CONSTRUCTION PRODUCTS, s.r.o., DIVÍZIA RIGIPS, Stará Vajnorská 139, 831 04 Bratislava, SK;

(111) 229916

(151) 14.6.2011
 (180) 22.12.2019
 (210) 1823-2009
 (220) 22.12.2009
 (442) 4.3.2011
 (732) MARTAN, s.r.o., Kukorelliho 619/9, 089 01 Svidník, SK;

(111) 229917

(151) 14.6.2011
 (180) 22.12.2019
 (210) 1824-2009
 (220) 22.12.2009
 (442) 4.3.2011
 (732) MARTAN, s.r.o., Kukorelliho 619/9, 089 01 Svidník, SK;

(111) 229918

(151) 14.6.2011
 (180) 17.6.2019
 (210) 5439-2009
 (220) 17.6.2009
 (442) 4.3.2011
 (732) MAC TV s.r.o., Brečtanová 1, 831 01 Bratislava, SK;
 (740) Ďurček Peter, Mgr., Bratislava, SK;

(111) 229919

(151) 14.6.2011
 (180) 5.1.2020
 (210) 7-2010
 (220) 5.1.2010
 (442) 4.3.2011
 (732) BASTARD s.r.o., Továrnská 9, 811 09 Bratislava, SK;

(111) 229920

(151) 14.6.2011
 (180) 13.1.2020
 (210) 35-2010
 (220) 13.1.2010
 (442) 4.3.2011
 (732) BOSS MEDIA Aktiebolag, Kronobergs län, Växjö kommun, Box 3243, 350 53 Växjö, SE;
 (740) AKK Advokátska kancelária Kubínyiová s.r.o., Trenčín, SK;

(111) 229921

(151) 14.6.2011
 (180) 2.2.2020
 (210) 121-2010
 (220) 2.2.2010
 (442) 4.3.2011
 (732) Rohoň Vratko - SHOTGUN PRODUCTION, Kultúrna 38, 821 04 Bratislava, SK;

(111) 229922

(151) 14.6.2011
 (180) 14.5.2020
 (210) 778-2010
 (220) 14.5.2010
 (442) 4.3.2011
 (732) MS 2011, a.s., Junácka 6, 832 80 Bratislava, SK;
 (740) Borec Tomáš, JUDr., Bratislava, SK;

(111) 229923

(151) 14.6.2011
 (180) 14.5.2020
 (210) 779-2010
 (220) 14.5.2010
 (442) 4.3.2011
 (732) MS 2011, a.s., Junácka 6, 832 80 Bratislava, SK;
 (740) Borec Tomáš, JUDr., Bratislava, SK;

(111) 229924

(151) 14.6.2011
 (180) 18.5.2020
 (210) 811-2010
 (220) 18.5.2010
 (442) 4.3.2011
 (732) VetPoint s.r.o., Galbavého 2, 841 01 Bratislava, SK;

(111) 229925

(151) 14.6.2011
 (180) 4.6.2020
 (210) 920-2010
 (220) 4.6.2010

(442) 4.3.2011
(732) Národné lesnícke centrum, ul. T. G. Masaryka 22,
960 92 Zvolen, SK;

(111) 229926

(151) 14.6.2011
(180) 4.6.2020
(210) 921-2010
(220) 4.6.2010
(442) 4.3.2011
(732) Národné lesnícke centrum, ul. T. G. Masaryka 22,
960 92 Zvolen, SK;

(111) 229927

(151) 14.6.2011
(180) 4.6.2020
(210) 922-2010
(220) 4.6.2010
(442) 4.3.2011
(732) Národné lesnícke centrum, ul. T. G. Masaryka 22,
960 92 Zvolen, SK;

(111) 229928

(151) 14.6.2011
(180) 7.6.2020
(210) 924-2010
(220) 7.6.2010
(442) 4.3.2011
(732) Vido Norbert, Javorinská 401/11, 915 01 Nové
Mesto nad Váhom, SK;

(111) 229929

(151) 14.6.2011
(180) 23.6.2020
(210) 1029-2010
(220) 23.6.2010
(442) 4.3.2011
(732) ESSENTIA, s.r.o., Nám. SNP 15, 974 01 Banská
Bystrica, SK;
(740) Faludi Ladislav, JUDr., Vidiná, SK;

(111) 229930

(151) 14.6.2011
(180) 6.7.2020
(210) 1117-2010
(220) 6.7.2010
(442) 4.3.2011
(732) Ing. Martin Zachar - CEDER SHOES, Hroznová 6,
949 01 Nitra, SK; CEDER SHOES s. r. o., Chme-
ľová dolina 27, 949 01 Nitra, SK;

(111) 229931

(151) 14.6.2011
(180) 9.7.2020
(210) 1144-2010
(220) 9.7.2010
(442) 4.3.2011
(732) Media Pro Slovakia, spol. s r.o., Bratislavská 1/d,
843 56 Bratislava - Záhorská Bystrica, SK;
(740) Fajnorová Mária, Ing., Bratislava, SK;

(111) 229932

(151) 14.6.2011
(180) 19.7.2020
(210) 1195-2010
(220) 19.7.2010
(442) 4.3.2011
(732) ERCE, s. r. o., Krtíšska 305, 991 22 Bušince, SK;
(740) Porubčan Róbert, Ing., Ivanka pri Dunaji, SK;

(111) 229933

(151) 14.6.2011
(180) 21.7.2020
(210) 1200-2010
(220) 21.7.2010
(442) 4.3.2011
(732) Horáčiková Diana, Zdravotnícka 7, 851 10 Brati-
slava - Rusovce, SK;
(740) Vajdová Elena, JUDr., Rovinka, SK;

(111) 229934

(151) 14.6.2011
(180) 26.7.2020
(210) 1216-2010
(220) 26.7.2010
(442) 4.3.2011
(732) CARNE, s.r.o., Ťačevská 43, 085 01 Bardejov, SK;

(111) 229935

(151) 14.6.2011
(180) 23.7.2020
(210) 1227-2010
(220) 23.7.2010
(442) 4.3.2011
(732) sportlaw.sk, s.r.o., Bajkalská 29/C, 821 01 Brati-
slava, SK;
(740) Belička Ivan, Ing., Banská Bystrica, SK;

(111) 229936

(151) 14.6.2011
(180) 29.7.2020
(210) 1258-2010
(220) 29.7.2010
(442) 4.3.2011
(732) Ertl Jaroslav, Uzlovská 37841/1, 036 01 Martin, SK;
(740) GARANT PARTNER legal s.r.o., Bratislava, SK;

(111) 229937

(151) 14.6.2011
(180) 30.7.2020
(210) 1281-2010
(220) 30.7.2010
(442) 4.3.2011
(732) COMERON SPS, spol. s r.o., Hviezdna 2, 821 06
Bratislava, SK;
(740) Józsa Marcel, JUDr., Bratislava, SK;

(111) 229938

(151) 14.6.2011
(180) 30.7.2020
(210) 1282-2010
(220) 30.7.2010

(442) 4.3.2011
 (732) COMERON SPS, spol. s r.o., Hviezdna 2, 821 06 Bratislava, SK;
 (740) Józsa Marcel, JUDr., Bratislava, SK;

(111) 229939

(151) 14.6.2011
 (180) 30.7.2020
 (210) 1283-2010
 (220) 30.7.2010
 (442) 4.3.2011
 (732) COMERON SPS, spol. s r.o., Hviezdna 2, 821 06 Bratislava, SK;
 (740) Józsa Marcel, JUDr., Bratislava, SK;

(111) 229940

(151) 14.6.2011
 (180) 30.7.2020
 (210) 1284-2010
 (220) 30.7.2010
 (442) 4.3.2011
 (732) JML Partners, a.s., Geologická 21, 821 06 Bratislava, SK;
 (740) Józsa Marcel, JUDr., Bratislava, SK;

(111) 229941

(151) 14.6.2011
 (180) 30.7.2020
 (210) 1285-2010
 (220) 30.7.2010
 (442) 4.3.2011
 (732) JML Partners, a.s., Geologická 21, 821 06 Bratislava, SK;
 (740) Józsa Marcel, JUDr., Bratislava, SK;

(111) 229942

(151) 14.6.2011
 (180) 30.7.2020
 (210) 1288-2010
 (220) 30.7.2010
 (442) 4.3.2011
 (732) COMERON SPS, spol. s r.o., Hviezdna 2, 821 06 Bratislava, SK;
 (740) Józsa Marcel, JUDr., Bratislava, SK;

(111) 229943

(151) 14.6.2011
 (180) 2.8.2020
 (210) 1299-2010
 (220) 2.8.2010
 (442) 4.3.2011
 (732) Strom života, občianske združenie, Mlynské Nivy 41, 821 09 Bratislava, SK;

(111) 229944

(151) 14.6.2011
 (180) 2.8.2020
 (210) 1301-2010
 (220) 2.8.2010
 (442) 4.3.2011

(732) TECH SOLUTION s.r.o., Hornozoborská 127, 949 01 Nitra, SK;

(111) 229945

(151) 14.6.2011
 (180) 2.8.2020
 (210) 1303-2010
 (220) 2.8.2010
 (442) 4.3.2011
 (732) Šlepecká Natália, Mgr., Pod Dielom 55, 031 05 Liptovský Mikuláš, SK;

(111) 229946

(151) 14.6.2011
 (180) 6.8.2020
 (210) 1340-2010
 (220) 6.8.2010
 (442) 4.3.2011
 (732) Dita výrobní družstvo invalidů, Stránského 2510, 390 34 Tábor, CZ;
 (740) Bachratá Magdaléna, Mgr., Bratislava, SK;

(111) 229947

(151) 14.6.2011
 (180) 17.7.2016
 (210) 1380-2010
 (220) 17.7.2006
 (442) 4.3.2011
 (641) 005202239, 17.7.2006
 (732) ETERNIT N.V., Kuiermansstraat, 1, B-1880 Kapelle-op-den-Bos, BE;
 (740) Čechvalová Dagmar, Bratislava, SK;

(111) 229948

(151) 14.6.2011
 (180) 20.8.2020
 (210) 1403-2010
 (220) 20.8.2010
 (442) 4.3.2011
 (732) Allianz SE, Königinstrasse 28, 80802 Munich, DE;
 (740) ŽOVICOVÁ & ŽOVIC IP, s.r.o., Bratislava, SK;

(111) 229949

(151) 14.6.2011
 (180) 20.8.2020
 (210) 1405-2010
 (220) 20.8.2010
 (442) 4.3.2011
 (732) Hyundai Motor Company (a Korean limited liability company incorporated under the laws of Republic of Korea), 231, Yangjae-Dong, Seocho-Gu, Seoul 137-938, KR;
 (740) Bachratá Magdaléna, Mgr., Bratislava, SK;

(111) 229950

(151) 14.6.2011
 (180) 24.8.2020
 (210) 1423-2010
 (220) 24.8.2010
 (442) 4.3.2011

(732) Viacom International Inc., 1515 Broadway, New York, New York 10036, US;
(740) Tomeš Pavol, Ing., Bratislava, SK;

(111) 229951

(151) 14.6.2011
(180) 25.8.2020
(210) 1426-2010
(220) 25.8.2010
(442) 4.3.2011
(732) Slovenská sporiteľňa, a. s., Tomášikova 48, 832 37 Bratislava, SK;

(111) 229952

(151) 14.6.2011
(180) 30.8.2020
(210) 1447-2010
(220) 30.8.2010
(442) 4.3.2011
(732) GLAMOUR STYLE s.r.o., Armádna 1659/12, 911 01 Trenčín, SK;

(111) 229953

(151) 14.6.2011
(180) 3.9.2020
(210) 1462-2010
(220) 3.9.2010
(442) 4.3.2011
(732) TF Partners s.r.o., Vinohradská 3216/163, 100 00 Praha, CZ;
(740) Mešková Viera, Ing., Bratislava, SK;

(111) 229954

(151) 14.6.2011
(180) 6.9.2020
(210) 1465-2010
(220) 6.9.2010
(442) 4.3.2011
(732) Molnár Michal, Mládežnícka 29, 974 04 Banská Bystrica, SK; Fábry Igor, Rúbanisko II. 423/51, 984 03 Lučenec, SK;

(111) 229955

(151) 14.6.2011
(180) 6.9.2020
(210) 1466-2010
(220) 6.9.2010
(442) 4.3.2011
(732) Maštena Michal, Mgr., Fraňa Kráľa 16, 811 05 Bratislava, SK;
(740) Capitol Legal Group, s.r.o., Bratislava, SK;

(111) 229956

(151) 14.6.2011
(180) 6.9.2020
(210) 1467-2010
(220) 6.9.2010
(442) 4.3.2011
(732) Maštena Michal, Mgr., Fraňa Kráľa 16, 811 05 Bratislava, SK;
(740) Capitol Legal Group, s.r.o., Bratislava, SK;

(111) 229957

(151) 14.6.2011
(180) 6.9.2020
(210) 1471-2010
(220) 6.9.2010
(442) 4.3.2011
(732) Maštena Michal, Mgr., Fraňa Kráľa 16, 811 05 Bratislava, SK;
(740) Capitol Legal Group, s.r.o., Bratislava, SK;

(111) 229958

(151) 14.6.2011
(180) 6.9.2020
(210) 1472-2010
(220) 6.9.2010
(442) 4.3.2011
(732) Maštena Michal, Mgr., Fraňa Kráľa 16, 811 05 Bratislava, SK;
(740) Capitol Legal Group, s.r.o., Bratislava, SK;

(111) 229959

(151) 14.6.2011
(180) 6.9.2020
(210) 1478-2010
(220) 6.9.2010
(442) 4.3.2011
(732) Slovenská televízia, Mlynská dolina, 845 45 Bratislava, SK;
(740) Holakovský Štefan, Ing., Bratislava, SK;

(111) 229960

(151) 14.6.2011
(180) 8.9.2020
(210) 1498-2010
(220) 8.9.2010
(442) 4.3.2011
(732) Brogyányi Daniel, Na Sitine 14, 841 04 Bratislava 4, SK;
(740) ŽOVICOVÁ & ŽOVIC IP, s.r.o., Bratislava, SK;

(111) 229961

(151) 14.6.2011
(180) 14.9.2020
(210) 1532-2010
(220) 14.9.2010
(442) 4.3.2011
(732) STREET DANCE ACADEMY, s.r.o., Vazovova 9/B, 811 07 Bratislava, SK;

(111) 229962

(151) 14.6.2011
(180) 14.9.2020
(210) 1534-2010
(220) 14.9.2010
(442) 4.3.2011
(732) STREET DANCE ACADEMY, s.r.o., Vazovova 9/B, 811 07 Bratislava, SK;

(111) 229963

(151) 14.6.2011
 (180) 14.9.2020
 (210) 1535-2010
 (220) 14.9.2010
 (442) 4.3.2011
 (732) EKOLTECH spol. s r.o., Čajkovského 8, 984 01 Lučenec, SK;
 (740) Vrabc Ján, Lučenec, SK;

(111) 229969

(151) 14.6.2011
 (180) 27.9.2020
 (210) 1589-2010
 (220) 27.9.2010
 (442) 4.3.2011
 (732) PENAM SLOVAKIA, a.s., Štúrova 74/138, 949 35 Nitra, SK;
 (740) Máčajová Mária, Ing., Nitra, SK;

(111) 229964

(151) 14.6.2011
 (180) 16.9.2020
 (210) 1536-2010
 (220) 16.9.2010
 (442) 4.3.2011
 (732) Dow AgroSciences LLC, 9330 Zionsville Road, Indianapolis, Indiana 46268, US;
 (740) Tomeš Pavol, Ing., Bratislava, SK;

(111) 229970

(151) 14.6.2011
 (180) 27.9.2020
 (210) 1590-2010
 (220) 27.9.2010
 (442) 4.3.2011
 (732) PENAM SLOVAKIA, a.s., Štúrova 74/138, 949 35 Nitra, SK;
 (740) Máčajová Mária, Ing., Nitra, SK;

(111) 229965

(151) 14.6.2011
 (180) 17.9.2020
 (210) 1543-2010
 (220) 17.9.2010
 (442) 4.3.2011
 (732) TESCO STORES SR, a. s., Kamenné námestie 1/A, 815 61 Bratislava, SK;

(111) 229971

(151) 14.6.2011
 (180) 27.9.2020
 (210) 1591-2010
 (220) 27.9.2010
 (442) 4.3.2011
 (732) PENAM SLOVAKIA, a.s., Štúrova 74/138, 949 35 Nitra, SK;
 (740) Máčajová Mária, Ing., Nitra, SK;

(111) 229966

(151) 14.6.2011
 (180) 16.2.2017
 (210) 1545-2010
 (220) 16.2.2007
 (442) 4.3.2011
 (641) 005693858, 16.2.2007
 (732) L' OREAL, Société anonyme, 14 Rue Royale, 75008 Paris, FR;
 (740) Čechvalová Dagmar, Bratislava, SK;

(111) 229972

(151) 14.6.2011
 (180) 8.10.2020
 (210) 1626-2010
 (220) 8.10.2010
 (442) 4.3.2011
 (732) Happy Soul Group, a.s., Panská 2, 811 01 Bratislava, SK;
 (740) Bábiková Alena, JUDr., Bratislava, SK;

(111) 229967

(151) 14.6.2011
 (180) 20.9.2020
 (210) 1547-2010
 (220) 20.9.2010
 (442) 4.3.2011
 (732) Remenár Roman, Ďateľinova 10, 821 01 Bratislava, SK;

(111) 229973

(151) 14.6.2011
 (180) 10.10.2020
 (210) 1662-2010
 (220) 10.10.2010
 (442) 4.3.2011
 (732) FROST, s. r. o., Jesenná 12, 080 05 Prešov, SK;
 (740) Porubčan Róbert, Ing., Ivanka pri Dunaji, SK;

(111) 229968

(151) 14.6.2011
 (180) 17.9.2020
 (210) 1549-2010
 (220) 17.9.2010
 (442) 4.3.2011
 (732) DANUBIUS FRUCT, spol. s r.o., Lipnická 3035/162, 900 42 Dunajská Lužná, SK;
 (740) Porubčan Róbert, Ing., Ivanka pri Dunaji, SK;

(111) 229974

(151) 14.6.2011
 (180) 10.10.2020
 (210) 1663-2010
 (220) 10.10.2010
 (442) 4.3.2011
 (732) FROST, s. r. o., Jesenná 12, 080 05 Prešov, SK;
 (740) Porubčan Róbert, Ing., Ivanka pri Dunaji, SK;

(111) 229975

(151) 14.6.2011
(180) 10.10.2020
(210) 1665-2010
(220) 10.10.2010
(442) 4.3.2011
(732) B & D, s.r.o., Teslova 39, 821 02 Bratislava, SK;
(740) Porubčan Róbert, Ing., Ivanka pri Dunaji, SK;

(111) 229976

(151) 14.6.2011
(180) 25.10.2020
(210) 1732-2010
(220) 25.10.2010
(442) 4.3.2011
(732) RAVES a.s., Nobelova 34, 836 05 Bratislava, SK;

(111) 229977

(151) 14.6.2011
(180) 26.10.2020
(210) 1736-2010
(220) 26.10.2010
(442) 4.3.2011
(732) EUROCOM & Co, s.r.o., Nobelová 18, 831 02 Bratislava, SK;

(111) 229978

(151) 14.6.2011
(180) 27.10.2020
(210) 1743-2010
(220) 27.10.2010
(442) 4.3.2011
(732) LUNIT, s.r.o., Na Rákoši 9263, 960 01 Zvolen, SK;

(111) 229979

(151) 14.6.2011
(180) 27.10.2020
(210) 1744-2010
(220) 27.10.2010
(442) 4.3.2011
(732) proALU, s.r.o., Na Rákoši 9263, 960 01 Zvolen, SK;

(111) 229980

(151) 14.6.2011
(180) 29.10.2020
(210) 1764-2010
(220) 29.10.2010
(442) 4.3.2011
(732) Kiaba Juraj, Ing. arch., Námestie SNP 615/19, 972 71 Nováky, SK;

(111) 229981

(151) 14.6.2011
(180) 29.10.2020
(210) 1766-2010
(220) 29.10.2010
(442) 4.3.2011
(732) SG FIX SK, a.s., Priemyselna 9050/1, 907 01 Myjava, SK;
(740) Gruber Dalibor, Ing., Košice, SK;

(111) 229982

(151) 14.6.2011
(180) 1.11.2020
(210) 1767-2010
(220) 1.11.2010
(442) 4.3.2011
(732) SENAPO, s. r. o., Priemyselna 280/39, 905 01 Senica, SK;
(740) Holakovský Štefan, Ing., Bratislava, SK;

(111) 229983

(151) 14.6.2011
(180) 2.11.2020
(210) 1769-2010
(220) 2.11.2010
(442) 4.3.2011
(732) Tatranská akadémia n. o., Ul. 29. augusta 4812, 058 01 Poprad, SK;

(111) 229984

(151) 14.6.2011
(180) 2.11.2020
(210) 1770-2010
(220) 2.11.2010
(442) 4.3.2011
(732) Tatranská akadémia n. o., Ul. 29. augusta 4812, 058 01 Poprad, SK;

(111) 229985

(151) 14.6.2011
(180) 4.11.2020
(210) 1789-2010
(220) 4.11.2010
(442) 4.3.2011
(732) Finlandia Vodka Worldwide Ltd. a Finland corporation, Porkkalankatu 24, 001 80 Helsinki, FI;
(740) Tomeš Pavol, Ing., Bratislava, SK;

(111) 229986

(151) 14.6.2011
(180) 4.11.2020
(210) 1791-2010
(220) 4.11.2010
(442) 4.3.2011
(732) 2BCognitus s.r.o., Lackova 24, 040 18 Košice-Krásna, SK;

(111) 229987

(151) 14.6.2011
(180) 4.11.2020
(210) 1792-2010
(220) 4.11.2010
(442) 4.3.2011
(732) River Euro, s.r.o., Veľká Okružná 43, 010 01 Žilina, SK;

(111) 229988

(151) 14.6.2011
(180) 5.11.2020
(210) 1793-2010
(220) 5.11.2010

(442) 4.3.2011
 (732) CENTRAL ART REGISTER, s.r.o., Háľkova 2968/22,
 010 01 Žilina, SK;

(111) 229989

(151) 14.6.2011
 (180) 5.11.2020
 (210) 1796-2010
 (220) 5.11.2010
 (442) 4.3.2011
 (732) triM, s.r.o., Bajkalská 9, 831 04 Bratislava, SK;
 (740) Jakubčík Stanislav, JUDr., Bratislava, SK;

(111) 229990

(151) 14.6.2011
 (180) 4.11.2020
 (210) 1797-2010
 (220) 4.11.2010
 (442) 4.3.2011
 (732) Heineken Slovensko, a. s., Novozámocká 2, 947 12
 Hurbanovo, SK;
 (740) Porubčan Róbert, Ing., Ivanka pri Dunaji, SK;

(111) 229991

(151) 14.6.2011
 (180) 8.11.2020
 (210) 1801-2010
 (220) 8.11.2010
 (442) 4.3.2011
 (732) Koreň Martin, Bc., Beniakovce 148, 044 42 Be-
 niakovce, SK;

(111) 229992

(151) 14.6.2011
 (180) 8.11.2020
 (210) 1803-2010
 (220) 8.11.2010
 (442) 4.3.2011
 (732) GURMAN, s.r.o., Prešovská 8, 064 01 Stará Ľu-
 bovňa, SK;

(111) 229993

(151) 14.6.2011
 (180) 8.11.2020
 (210) 1806-2010
 (220) 8.11.2010
 (442) 4.3.2011
 (732) McDonald's Slovakia spol. s r.o., Kráľovské
 údolie 1, 811 02 Bratislava, SK;
 (740) Malý Jozef, JUDr., Bratislava, SK;

(111) 229994

(151) 14.6.2011
 (180) 8.11.2020
 (210) 1809-2010
 (220) 8.11.2010
 (442) 4.3.2011
 (732) GASTRONOMY Group Košice s. r. o., Kováč-
 ska 49, 040 01 Košice, SK;

(111) 229995

(151) 14.6.2011
 (180) 8.11.2020
 (210) 1810-2010
 (220) 8.11.2010
 (442) 4.3.2011
 (732) GASTRONOMY Group Košice s. r. o., Kováč-
 ska 49, 040 01 Košice, SK;

(111) 229996

(151) 14.6.2011
 (180) 11.11.2020
 (210) 1832-2010
 (220) 11.11.2010
 (442) 4.3.2011
 (732) EUROPA 2, a. s., Seberíniho 1, 821 03 Bratisla-
 va, SK;
 (740) Ernek Július, Mgr., Banská Bystrica, SK;

(111) 229997

(151) 14.6.2011
 (180) 11.11.2020
 (210) 1833-2010
 (220) 11.11.2010
 (442) 4.3.2011
 (732) EUROPA 2, a. s., Seberíniho 1, 821 03 Bratisla-
 va, SK;
 (740) Ernek Július, Mgr., Banská Bystrica, SK;

(111) 229998

(151) 14.6.2011
 (180) 15.11.2020
 (210) 1851-2010
 (220) 15.11.2010
 (442) 4.3.2011
 (732) MUDRY SLON s.r.o., Havlíčkova 13, 040 01
 Košice, SK;

(111) 229999

(151) 14.6.2011
 (180) 15.11.2020
 (210) 1852-2010
 (220) 15.11.2010
 (442) 4.3.2011
 (732) MUDRY SLON s.r.o., Havlíčkova 13, 040 01
 Košice, SK;

(111) 230000

(151) 14.6.2011
 (180) 9.11.2020
 (210) 1859-2010
 (220) 9.11.2010
 (442) 4.3.2011
 (732) Uhliar Tomáš, Ing., Stupy 2179/13, 974 05 Ban-
 ská Bystrica, SK;
 (740) Ivanovič Miroslav, Mgr., Bratislava, SK;

(111) 230001

(151) 14.6.2011
(180) 9.11.2020
(210) 1860-2010
(220) 9.11.2010
(442) 4.3.2011
(732) Uhliar Tomáš, Ing., Stupy 2179/13, 974 05 Banská Bystrica, SK;
(740) Ivanovič Miroslav, Mgr., Bratislava, SK;

(111) 230002

(151) 14.6.2011
(180) 16.11.2020
(210) 1862-2010
(220) 16.11.2010
(442) 4.3.2011
(732) KLEMBER a SPOL, s. r. o., Nová Osada 798, 929 01 Dunajská Streda, SK;
(740) Záhurecká Romana, JUDr., Banská Bystrica, SK;

(111) 230003

(151) 14.6.2011
(180) 16.11.2020
(210) 1863-2010
(220) 16.11.2010
(442) 4.3.2011
(732) KLEMBER a SPOL, s. r. o., Nová Osada 798, 929 01 Dunajská Streda, SK;
(740) Záhurecká Romana, JUDr., Banská Bystrica, SK;

(111) 230004

(151) 14.6.2011
(180) 16.11.2020
(210) 1864-2010
(220) 16.11.2010
(442) 4.3.2011
(732) KLEMBER a SPOL, s. r. o., Nová Osada 798, 929 01 Dunajská Streda, SK;
(740) Záhurecká Romana, JUDr., Banská Bystrica, SK;

(111) 230005

(151) 14.6.2011
(180) 16.11.2020
(210) 1865-2010
(220) 16.11.2010
(442) 4.3.2011
(732) Kán Ivan, Ing., Pribinova 1169/14, 020 01 Púchov, SK;
(740) Ďurica Ján, Ing., Považská Bystrica, SK;

(111) 230006

(151) 14.6.2011
(180) 22.11.2020
(210) 1875-2010
(220) 22.11.2010
(442) 4.3.2011
(732) SVATS, spol. s r.o., Tomášikova 2, 040 01 Košice, SK;

(111) 230007

(151) 14.6.2011
(180) 22.11.2020
(210) 1877-2010
(220) 22.11.2010
(442) 4.3.2011
(732) Komplet s.r.o., Trebišovská 3, 821 02 Bratislava, SK;

(111) 230008

(151) 14.6.2011
(180) 22.11.2020
(210) 1878-2010
(220) 22.11.2010
(442) 4.3.2011
(732) SENAPO, s.r.o., Priemyselná 280/39, 905 01 Senica, SK;
(740) Holakovský Štefan, Ing., Bratislava, SK;

(111) 230009

(151) 14.6.2011
(180) 22.11.2020
(210) 1879-2010
(220) 22.11.2010
(442) 4.3.2011
(732) Slovenská advokátska komora, Kolárska 4, 813 42 Bratislava, SK;

(111) 230010

(151) 14.6.2011
(180) 22.11.2020
(210) 1880-2010
(220) 22.11.2010
(442) 4.3.2011
(732) ELLKO PLUS s.r.o., Soblahovská 1105/15, 911 01 Trenčín, SK;
(740) Beleščák Ladislav, Ing., Piešťany, SK;

(111) 230011

(151) 14.6.2011
(180) 30.11.2020
(210) 1922-2010
(220) 30.11.2010
(442) 4.3.2011
(732) PaedDr. Jaroslav Zerola - Projektový servis, Mierová 10, 969 01 Banská Štiavnica, SK;

(111) 230012

(151) 14.6.2011
(180) 30.11.2020
(210) 1923-2010
(220) 30.11.2010
(442) 4.3.2011
(732) Urban Čisáriková Erika, Mgr., Bemolákova 2, 811 07 Bratislava, SK;

(111) 230013

(151) 14.6.2011
(180) 30.11.2020
(210) 1926-2010
(220) 30.11.2010

(442) 4.3.2011
 (732) Sike Vojtech, Ing., Ulica Sándora Petöfiho 4643/1,
 929 01 Dunajská Streda, SK;

(111) 230014

(151) 14.6.2011
 (180) 1.12.2020
 (210) 1931-2010
 (220) 1.12.2010
 (442) 4.3.2011
 (732) Zubeková Tatiana, PhD., M. Hattalu 2053/28,
 026 01 Dolný Kubín, SK;

(111) 230015

(151) 14.6.2011
 (180) 2.12.2020
 (210) 1932-2010
 (220) 2.12.2010
 (442) 4.3.2011
 (732) DEFT s.r.o., Robotnícka 4, 974 01 Banská Bystrica, SK;

(111) 230016

(151) 14.6.2011
 (180) 1.12.2020
 (210) 1935-2010
 (220) 1.12.2010
 (442) 4.3.2011
 (732) RM Gastro - JAZ s.r.o., Rybárska 1, 915 01 Nové Mesto nad Váhom, SK;
 (740) Porubčan Róbert, Ing., Ivanka pri Dunaji, SK;

(111) 230017

(151) 14.6.2011
 (180) 3.12.2020
 (210) 1938-2010
 (220) 3.12.2010
 (442) 4.3.2011
 (732) MEPS s.r.o., Zlaté Pole č. 67/17, 044 20 Malá Ida, SK;
 (740) Gruber Dalibor, Ing., Košice, SK;

(111) 230018

(151) 14.6.2011
 (180) 3.12.2020
 (210) 1939-2010
 (220) 3.12.2010
 (442) 4.3.2011
 (732) Hotel Saffron s.r.o., Radlinského 27, 811 07 Bratislava, SK;

(111) 230019

(151) 14.6.2011
 (180) 10.12.2020
 (210) 1981-2010
 (220) 10.12.2010
 (442) 4.3.2011
 (732) TIPOS, národná lotériová spoločnosť, a. s., Brečtanová 1, 830 07 Bratislava, SK;
 (740) Litváková Edita, Ing., Bratislava, SK;

(111) 230020

(151) 14.6.2011
 (180) 10.12.2020
 (210) 1983-2010
 (220) 10.12.2010
 (442) 4.3.2011
 (732) TIPOS, národná lotériová spoločnosť, a. s., Brečtanová 1, 830 07 Bratislava, SK;
 (740) Litváková Edita, Ing., Bratislava, SK;

(111) 230021

(151) 14.6.2011
 (180) 10.12.2020
 (210) 1984-2010
 (220) 10.12.2010
 (442) 4.3.2011
 (732) TIPOS, národná lotériová spoločnosť, a. s., Brečtanová 1, 830 07 Bratislava, SK;
 (740) Litváková Edita, Ing., Bratislava, SK;

(111) 230022

(151) 14.6.2011
 (180) 13.12.2020
 (210) 1986-2010
 (220) 13.12.2010
 (442) 4.3.2011
 (732) Kisková Eva, Ing., Tatranská Lomnica 564, 059 60 Vysoké Tatry, SK;

(111) 230023

(151) 14.6.2011
 (180) 13.12.2020
 (210) 1987-2010
 (220) 13.12.2010
 (442) 4.3.2011
 (732) Kisková Eva, Ing., Tatranská Lomnica 564, 059 60 Vysoké Tatry, SK;

(111) 230024

(151) 14.6.2011
 (180) 14.12.2020
 (210) 1989-2010
 (220) 14.12.2010
 (442) 4.3.2011
 (732) MEDOCHEMIE LTD., Constantinoupoleos Str., P.O.Box 51409, CY-3505 Limassol, CY;
 (740) Ružička Csekes s. r. o., Bratislava, SK;

(111) 230025

(151) 14.6.2011
 (180) 14.12.2020
 (210) 1990-2010
 (220) 14.12.2010
 (442) 4.3.2011
 (732) MEDOCHEMIE LTD., Constantinoupoleos Str., P.O.Box 51409, CY-3505 Limassol, CY;
 (740) Ružička Csekes s. r. o., Bratislava, SK;

(111) 230026

(151) 14.6.2011
(180) 14.12.2020
(210) 1991-2010
(220) 14.12.2010
(442) 4.3.2011
(732) B. W. Soft, spol. s r.o., Polianky 15, 841 01 Bratislava, SK;

(111) 230027

(151) 14.6.2011
(180) 16.12.2020
(210) 1996-2010
(220) 16.12.2010
(442) 4.3.2011
(732) Agentúra DUNA, s.r.o., Pod Párovami 7271/165, 921 01 Piešťany, SK;
(740) Beleščák Ladislav, Ing., Piešťany, SK;

(111) 230028

(151) 14.6.2011
(180) 16.12.2020
(210) 2000-2010
(220) 16.12.2010
(442) 4.3.2011
(732) Slovenská advokátska komora, Kolárska 4, 813 42 Bratislava, SK;

(111) 230029

(151) 14.6.2011
(180) 23.12.2020
(210) 2044-2010
(220) 23.12.2010
(442) 4.3.2011
(732) MATTHES SK, s.r.o., Bučinova 16, 821 07 Bratislava - Vrakuňa, SK;
(740) Szilágyi Ondrej, JUDr., Lučenec, SK;

(111) 230030

(151) 14.6.2011
(180) 23.12.2020
(210) 2049-2010
(220) 23.12.2010
(442) 4.3.2011
(732) ST. NICOLAUS a.s., 1. mája 113, 031 28 Liptovský Mikuláš, SK;
(740) G. Lehnert, k. s., Bratislava I, SK;

(111) 230031

(151) 14.6.2011
(180) 23.12.2020
(210) 2050-2010
(220) 23.12.2010
(442) 4.3.2011
(732) ST. NICOLAUS a.s., 1. mája 113, 031 28 Liptovský Mikuláš, SK;
(740) G. Lehnert, k. s., Bratislava, SK;

(111) 230032

(151) 14.6.2011
(180) 23.12.2020
(210) 2054-2010
(220) 23.12.2010
(442) 4.3.2011
(732) Technický a skúšobný ústav stavebný, n.o., Studená 3, 821 04 Bratislava, SK;
(740) Pálka Dušan, JUDr., Bratislava, SK;

(111) 230033

(151) 14.6.2011
(180) 18.3.2020
(210) 5186-2010
(220) 18.3.2010
(442) 4.3.2011
(732) PENAM SLOVAKIA, a.s., Štúrova 74, 949 35 Nitra, SK;
(740) Hojčuš Peter, Ing., Bratislava, SK;

(111) 230034

(151) 14.6.2011
(180) 7.6.2020
(210) 5398-2010
(220) 7.6.2010
(442) 4.3.2011
(732) Divisor One s.r.o., Radlinského 27, 811 07 Bratislava, SK;

(111) 230035

(151) 14.6.2011
(180) 25.6.2020
(210) 5461-2010
(220) 25.6.2010
(442) 4.3.2011
(732) PROPERTY HOLDING, a.s., Panenská 13, 811 03 Bratislava, SK;
(740) Keményová Ľudmila, JUDr., Bratislava, SK;

(111) 230036

(151) 14.6.2011
(180) 25.6.2020
(210) 5462-2010
(220) 25.6.2010
(442) 4.3.2011
(732) PROPERTY HOLDING, a.s., Panenská 13, 811 03 Bratislava, SK;
(740) Keményová Ľudmila, JUDr., Bratislava, SK;

(111) 230037

(151) 14.6.2011
(180) 17.8.2020
(210) 5573-2010
(220) 17.8.2010
(442) 4.3.2011
(732) VISIO, s.r.o., Vietnamská 39, 821 04 Bratislava, SK;
(740) Hojčuš Peter, Ing., Bratislava, SK;

(111) 230038

(151) 14.6.2011
 (180) 2.9.2020
 (210) 5606-2010
 (220) 2.9.2010
 (442) 4.3.2011
 (732) The Candy Plus Sweet Factory, s.r.o., Vítězná 200/6, 696 01 Rohatec, CZ;
 (740) ROTT, RŮŽIČKA & GUTTMANN, Bratislava, SK;

(111) 230044

(151) 14.6.2011
 (180) 8.10.2020
 (210) 5681-2010
 (220) 8.10.2010
 (442) 4.3.2011
 (732) Diageo Scotland Limited, Edinburgh Park, 5 Lochside Way, Edinburgh EH12 9DT, Scotland, GB;
 (740) MAJLINGOVÁ & PARTNERS, s. r. o., Bratislava, SK;

(111) 230039

(151) 14.6.2011
 (180) 16.9.2020
 (210) 5626-2010
 (220) 16.9.2010
 (442) 4.3.2011
 (732) Marketingový guru, s.r.o., Leškova 3, 811 04 Bratislava, SK;
 (740) Čechvalová Dagmar, Bratislava, SK;

(111) 230045

(151) 14.6.2011
 (180) 8.10.2020
 (210) 5682-2010
 (220) 8.10.2010
 (442) 4.3.2011
 (732) Diageo Scotland Limited, Edinburgh Park, 5 Lochside Way, Edinburgh EH12 9DT, Scotland, GB;
 (740) MAJLINGOVÁ & PARTNERS, s. r. o., Bratislava, SK;

(111) 230040

(151) 14.6.2011
 (180) 16.9.2020
 (210) 5627-2010
 (220) 16.9.2010
 (442) 4.3.2011
 (732) Marketingový guru, s.r.o., Leškova 3, 811 04 Bratislava, SK;
 (740) Čechvalová Dagmar, Bratislava, SK;

(111) 230046

(151) 14.6.2011
 (180) 12.10.2020
 (210) 5689-2010
 (220) 12.10.2010
 (442) 4.3.2011
 (732) NOVOFRUCT SK, s. r. o., Komárňanská cesta 13, 940 43 Nové Zámky, SK;
 (740) Litváková Edita, Ing., Bratislava, SK;

(111) 230041

(151) 14.6.2011
 (180) 17.9.2020
 (210) 5632-2010
 (220) 17.9.2010
 (442) 4.3.2011
 (732) Star Ads Media Group s.r.o., Ružinovská 42, 821 01 Bratislava, SK;
 (740) Kováčik Štefan, Ing., Bratislava, SK;

(111) 230047

(151) 14.6.2011
 (180) 11.11.2020
 (210) 5763-2010
 (220) 11.11.2010
 (442) 4.3.2011
 (732) Café Racer s.r.o., S. Sakalovej 145/6, 014 01 Bytča, SK;

(111) 230042

(151) 14.6.2011
 (180) 17.9.2020
 (210) 5633-2010
 (220) 17.9.2010
 (442) 4.3.2011
 (732) Brož Libor, Dědina 484, 683 54 Outnice, CZ;
 (740) Juran Svetozár, JUDr., Bratislava, SK;

(111) 230048

(151) 14.6.2011
 (180) 15.11.2020
 (210) 5780-2010
 (220) 15.11.2010
 (442) 4.3.2011
 (732) Evol agency, s.r.o., Mraziarenská 15, 821 08 Bratislava, SK;
 (740) Advokátska kancelária JANČO A PARTNERI, s.r.o., Bratislava, SK;

(111) 230043

(151) 14.6.2011
 (180) 28.9.2020
 (210) 5656-2010
 (220) 28.9.2010
 (442) 4.3.2011
 (732) EGIS Gyógyszergyár Nyilvánosan Működő Részvénytársaság, 30-38 Keresztúri út., H-1106 Budapest, HU;
 (740) ROTT, RŮŽIČKA & GUTTMANN, Bratislava, SK;

(111) 230049

(151) 14.6.2011
 (180) 19.11.2020
 (210) 5802-2010
 (220) 19.11.2010
 (442) 4.3.2011
 (732) Valová Jaroslava, Ing., Bočkova 255, 593 01 Bystřice nad Pernštejnem, CZ;
 (740) Hojčuš Peter, Ing., Bratislava, SK;

(111) 230050

(151) 14.6.2011
(180) 23.11.2020
(210) 5821-2010
(220) 23.11.2010
(442) 4.3.2011
(732) RYBA ŽILINA, spol. s r.o., Hviezdoslavova 5, 010 01 Žilina, SK;
(740) MAJLINGOVÁ & PARTNERS, s. r. o., Bratislava, SK;

(111) 230051

(151) 14.6.2011
(180) 23.11.2020
(210) 5822-2010
(220) 23.11.2010
(442) 4.3.2011
(732) RYBA ŽILINA, spol. s r.o., Hviezdoslavova 5, 010 01 Žilina, SK;
(740) MAJLINGOVÁ & PARTNERS, s. r. o., Bratislava, SK;

(111) 230052

(151) 14.6.2011
(180) 26.11.2020
(210) 5827-2010
(220) 26.11.2010
(442) 4.3.2011
(732) SENAPO, s. r. o., Priemyselná 280/39, 905 01 Senica, SK;
(740) Holakovský Štefan, Ing., Bratislava, SK;

(111) 230053

(151) 14.6.2011
(180) 26.11.2020
(210) 5828-2010
(220) 26.11.2010
(442) 4.3.2011
(732) SENAPO, s. r. o., Priemyselná 280/39, 905 01 Senica, SK;
(740) Holakovský Štefan, Ing., Bratislava, SK;

(111) 230054

(151) 14.6.2011
(180) 30.11.2020
(210) 5836-2010
(220) 30.11.2010
(442) 4.3.2011
(732) MAC TV, s.r.o., Brečtanová 1, 831 01 Bratislava, SK;
(740) Advokátska kancelária Bugala-Đurček, s.r.o., Bratislava, SK;

(111) 230055

(151) 14.6.2011
(180) 30.11.2020
(210) 5837-2010
(220) 30.11.2010
(442) 4.3.2011
(732) Media Pro Slovakia, spol. s r.o., Bratislavská 1/d, 843 56 Bratislava - Záhorská Bystrica, SK;
(740) Fajnorová Mária, Ing., Bratislava, SK;

(111) 230056

(151) 14.6.2011
(180) 30.11.2020
(210) 5838-2010
(220) 30.11.2010
(442) 4.3.2011
(732) Media Pro Slovakia, spol. s r.o., Bratislavská 1/d, 843 56 Bratislava - Záhorská Bystrica, SK;
(740) Fajnorová Mária, Ing., Bratislava, SK;

(111) 230057

(151) 14.6.2011
(180) 1.12.2020
(210) 5839-2010
(220) 1.12.2010
(442) 4.3.2011
(732) Philip Morris Products S. A., Quai Jeanrenaud 3, 2000 Neuchâtel, CH;
(740) Fajnorová Mária, Ing., Bratislava, SK;

(111) 230058

(151) 14.6.2011
(180) 1.12.2020
(210) 5840-2010
(220) 1.12.2010
(442) 4.3.2011
(732) Philip Morris Products S. A., Quai Jeanrenaud 3, 2000 Neuchâtel, CH;
(740) Fajnorová Mária, Ing., Bratislava, SK;

(111) 230059

(151) 14.6.2011
(180) 16.12.2020
(210) 5875-2010
(220) 16.12.2010
(442) 4.3.2011
(732) Univerzita Komenského v Bratislave, Šafárikovo nám. 6, 818 06 Bratislava, SK;

(111) 230060

(151) 14.6.2011
(180) 16.12.2020
(210) 5876-2010
(220) 16.12.2010
(442) 4.3.2011
(732) Univerzita Komenského v Bratislave, Šafárikovo nám. 6, 818 06 Bratislava, SK;

(111) 230061

(151) 14.6.2011
(180) 16.12.2020
(210) 5877-2010
(220) 16.12.2010
(442) 4.3.2011
(732) Univerzita Komenského v Bratislave, Šafárikovo nám. 6, 818 06 Bratislava, SK;

(111) 230062

(151) 14.6.2011
 (180) 16.12.2020
 (210) 5878-2010
 (220) 16.12.2010
 (442) 4.3.2011
 (732) Univerzita Komenského v Bratislave, Šafárikovo nám. 6, 818 06 Bratislava, SK;

(111) 230068

(151) 14.6.2011
 (180) 16.12.2020
 (210) 5884-2010
 (220) 16.12.2010
 (442) 4.3.2011
 (732) Univerzita Komenského v Bratislave, Šafárikovo nám. 6, 818 06 Bratislava, SK;

(111) 230063

(151) 14.6.2011
 (180) 16.12.2020
 (210) 5879-2010
 (220) 16.12.2010
 (442) 4.3.2011
 (732) Univerzita Komenského v Bratislave, Šafárikovo nám. 6, 818 06 Bratislava, SK;

(111) 230069

(151) 14.6.2011
 (180) 16.12.2020
 (210) 5885-2010
 (220) 16.12.2010
 (442) 4.3.2011
 (732) Univerzita Komenského v Bratislave, Šafárikovo nám. 6, 818 06 Bratislava, SK;

(111) 230064

(151) 14.6.2011
 (180) 16.12.2020
 (210) 5880-2010
 (220) 16.12.2010
 (442) 4.3.2011
 (732) Univerzita Komenského v Bratislave, Šafárikovo nám. 6, 818 06 Bratislava, SK;

(111) 230070

(151) 14.6.2011
 (180) 16.12.2020
 (210) 5886-2010
 (220) 16.12.2010
 (442) 4.3.2011
 (732) Univerzita Komenského v Bratislave, Šafárikovo nám. 6, 818 06 Bratislava, SK;

(111) 230065

(151) 14.6.2011
 (180) 16.12.2020
 (210) 5881-2010
 (220) 16.12.2010
 (442) 4.3.2011
 (732) Univerzita Komenského v Bratislave, Šafárikovo nám. 6, 818 06 Bratislava, SK;

(111) 230071

(151) 14.6.2011
 (180) 20.9.2020
 (210) 5636-2010
 (220) 20.9.2010
 (442) 4.3.2011
 (732) Hulín Ivan, Prof. MUDr., DrSc., Bajzova 10, 821 08 Bratislava, SK;
 (740) ČERNEJOVÁ & HRBEK, s. r. o., Bratislava, SK;

(111) 230066

(151) 14.6.2011
 (180) 16.12.2020
 (210) 5882-2010
 (220) 16.12.2010
 (442) 4.3.2011
 (732) Univerzita Komenského v Bratislave, Šafárikovo nám. 6, 818 06 Bratislava, SK;

(111) 230067

(151) 14.6.2011
 (180) 16.12.2020
 (210) 5883-2010
 (220) 16.12.2010
 (442) 4.3.2011
 (732) Univerzita Komenského v Bratislave, Šafárikovo nám. 6, 818 06 Bratislava, SK;
 (740) Duračinská Mária, JUDr., Bratislava, SK;

Zapísané ochranné známky so zmenou po zverejnení prihlášky

(210)	(111)	(210)	(111)	(210)	(111)	(210)	(111)
437-2006	230080	1383-2008	230081	554-2010	230078	5751-2010	230079
2376-2006	230072	5873-2009	230074	840-2010	230075		
1579-2007	230073	90-2010	230077	1804-2010	230076		

(111) 230072

(151) 22.6.2011
 (180) 29.12.2016
 (210) 2376-2006
 (220) 29.12.2006
 (442) 7.6.2007

8 (511) 12, 35, 37, 39

(511) 12 - Poľnohospodárske traktory, poľnohospodárske mechanizmy, motorové nakladače, vysoko zdvižné vozíky, pneumatiky.
 35 - Veľkoobchodné a maloobchodné služby s tovarmi uvedenými v triede 12.
 37 - Oprava pneumatík.
 39 - Špedícia.

(540)

(732) Ing. Miroslav Konderla - firma MARKO, Československej armády 3A, 036 01 Martin, SK;

(740) Pekár Bernard, JUDr., Ing., Banská Bystrica, SK;

(111) 230073

(151) 22.6.2011
 (180) 24.8.2017
 (210) 1579-2007
 (220) 24.8.2007
 (442) 7.1.2008

9 (511) 38, 42

(511) 38 - Poskytovanie priestoru na diskusiu na internete.
 42 - Architektonické poradenstvo; vytváranie a udržiavanie počítačových stránok (webových) pre zákazníkov.

(540) SLOVAK HOME

(732) AHEAD Mediaberatungs GmbH, politická obec Viedeň, obchodná adresa Engerthstrasse 151/Top 1.3, 1020 Viedeň, AT;

(740) Markechová Jana, JUDr., Bratislava, SK;

(111) 230074

(151) 22.6.2011
 (180) 24.11.2019
 (210) 5873-2009
 (220) 24.11.2009
 (442) 8.2.2010

9 (511) 5, 29, 30

(511) 5 - Farmaceutické a veterinárske výrobky v rámci tejto triedy, potraviny na zvláštnu výživu na lekárske účely, liečivá, doplnky výživy, bylinné doplnky stravy, diétne stravy - všetko na liečebné účely, vitamínové a minerálne doplnky stravy,

hygienické výrobky na liečebné účely, potraviny pre dojčatá a batolátá, diabetické prípravky na liečebné účely, diétne potraviny upravené na lekárske účely, výživové doplnky na lekárske účely, prípravky a prostriedky liečebnej a profylaktickej kozmetiky na ošetrovanie pokožky a vlasov, najmä vo forme tabliet, dražé, kapsúl, masť, krémov, gélov, olejov, pien, tekutých suspenzií, emulzií alebo koloidných roztokov, vodičiek, zásypov a práškových zmesí, roztokov, medicínálnych čajových zmesí, vitamínových prípravkov a pod.

29 - Výživové doplnky (nie na lekárske účely), doplnky stravy v rámci tejto triedy, potravinové doplnky, potraviny živočíšneho pôvodu (mäso, ryby, hydina a zverina, mäsové výťažky, ovocie a zelenina konzervovaná, sušená a zaváraná, želé, džemy, vajcia, mlieko a mliečne výrobky, jedlé oleje a tuky.

30 - Potravinové doplnky a doplnky stravy v rámci tejto triedy, výživové doplnky a potraviny na zvláštnu výživu obsahujúce látky rastlinného pôvodu.

(540) PROSTAMEN F1

(732) Simply You Pharmaceuticals a.s., Roháčova 188/37, 130 00 Praha, CZ;

(111) 230075

(151) 22.6.2011
 (180) 20.5.2020
 (210) 840-2010
 (220) 20.5.2010
 (442) 7.12.2010

9 (511) 9, 35, 41, 42

(511) 9 - Počítačový softvér; zariadenia na spracovanie údajov; počítače a ich časti; periférne zariadenia počítačov; notebooky; prístroje a nástroje vedecké, námorné, geodetické, fotografické, kinematografické a vzdelávacie a prístroje a nástroje na váženie, všetky uvedené tovary s výnimkou elektrotechnických a elektronických prístrojov a systémov na riadenie, monitorovanie a reguláciu podmienok vnútri budov - nemocníc a domovov dôchodcov vrátane prístrojov a nástrojov na identifikáciu nebezpečenstva, na kontrolu vstupov do budov, na telekomunikáciu a na značenie únikových ciest, častí uvedených prístrojov a nástrojov.
 35 - Obchodné poradenstvo; obchodná správa; podnikateľské poradenstvo; poskytovanie obchodných informácií; poskytovanie podnikateľských informácií; pomoc pri riadení priemyselných alebo obchodných podnikov; prieskum trhu; prieskum verejnej mienky; obchodný prieskum; podnikateľský prieskum; vyhľadávanie informácií v počítačových súboroch (pre zákazníkov); marketingové štúdie; public relations; reklamná a propa-

gačná činnosť; personálne poradenstvo; obchodný manažment; kancelárske práce; organizovanie komerčných alebo reklamných výstav a veľtrhov; sprostredkovanie predaja tovaru; poskytovanie odborných konzultácií pre všetky služby uvedené v triede 35; veľkoobchodné a maloobchodné služby s tovarmi uvedenými v triede 9; obchodné sprostredkovanie služieb uvedených v triedach 41 a 42.

41 - Vzdelávanie; organizovanie a vedenie kolokvií, seminárov, sympózií, vzdelávacích výstav, konferencií, kongresov, výcvikov, kurzov a školení; lektorská činnosť v oblasti informatiky (vzdelávanie); poskytovanie elektronických publikácií online (bez možnosti kopírovania); online vydávanie kníh a časopisov v elektronickej forme; zábava; športová a kultúrna činnosť.

42 - Služby vedecké a technologické, ako aj výskum v oblasti vedy a priemyslu; priemyselné analýzy a priemyselný výskum; návrh a vývoj počítačového hardvéru a softvéru; počítačové programovanie; inštalácia počítačových programov; aktualizovanie a údržba počítačových programov; tvorba softvéru; zhotovovanie kópií počítačových programov; prenájom počítačového softvéru; servis počítačových programov; poradenstvo v oblasti počítačových programov; návrh počítačových systémov; poradenské služby v oblasti počítačového hardvéru; prieskum v oblasti využitia počítačov; analýza, testovanie a implementácia počítačových systémov; poskytovanie odborných konzultácií pre všetky služby uvedené v triede 42.

(540)



- (591) čierna, červená, ružová
 (732) QBSW, a. s., Prievozská 6, 821 09 Bratislava, SK;
 (740) MAJLINGOVÁ & PARTNERS, s. r. o., Bratislava, SK;

(111) 230076

- (151) 23.6.2011
 (180) 8.11.2020
 (210) 1804-2010
 (220) 8.11.2010
 (442) 4.3.2011

9 (511) 33

- (511) 33 - Vodka.

(540)



- (591) čierna, červená, biela
 (732) GAS Familia, s. r. o. Stará Ľubovňa, Prešovská 8, 064 01 Stará Ľubovňa, SK;
 (740) Belička Ivan, Ing., Banská Bystrica, SK;

(111) 230077

- (151) 23.6.2011
 (180) 26.1.2020
 (210) 90-2010
 (220) 26.1.2010
 (442) 8.11.2010

9 (511) 5, 29, 30

- (511) 5 - Potraviny pre batofatá; náplasti, materiály na ošetrovanie rán; materiál na zubnú výplň, zubný vosk; dezinfekčné prípravky; prípravky na ničenie hmyzu; fungicídy, herbicídy.

29 - Mäso, ryba, hydina a zverina, neživé; mäsové výťažky; konzervované, mrazené, sušené a zavárané ovocie a zelenina; rôsoly, džemy; vajcia, mlieko a mliečne výrobky; jedlé oleje a tuky.

30 - Káva, čaj, kakao, cukor, ryža, tapioka, ságo, kávovinové náhradky; múka a prípravky z obilnín, chlieb, múčniky a cukrovinky, zmrzlina; med, melasový sirup; droždie, prášok do pečiva; soľ, horčica; ocot, koreninové prísady (chufové prísady); koreniny; ľad na osvieženie.

(540) KAOLAR

- (732) DENMAR, s.r.o., K Peluňku 1415, 156 00 Praha - Zbraslav, CZ;
 (740) Šindelář Petr, Mgr., Karlovy Vary, CZ;

(111) 230078

- (151) 23.6.2011
 (180) 8.4.2020
 (210) 554-2010
 (220) 8.4.2010
 (442) 7.7.2010

9 (511) 20, 24, 27

- (511) 20 - Chodúľky pre deti, divány, pohovky, drevené alebo plastové debny, drevené alebo plastové skrinky, drevené hrany a kostry na nábytok, kľučky na dvere nekovové, dvierka na nábytok, skrinka na hračky, kancelársky nábytok, knižnicové police; kolísky; komody; zásuvkové kontajner; bielizníky; koráľkové záclony ako dekorácia; kreslá, lavičky (nábytok), ležadlá (rozkladacie); lôžkoviny s výnimkou posteľnej bielizne; posteľné matrace; matrace; mobiliár; dekoračné prenosné predmety ako doplnok nábytku; nábytok; drevené kostry a hrany na nábytok; kancelársky nábytok; školský nábytok; nádoby na skladovanie a prepravu s výnimkou kovových, nádob z dreva alebo plastu, nekovové kolieska na nábytok; nekovové vrchnáky na nádoby, obloženie alebo ozdoby na nábytok s výnimkou kovových; podložky do ohrádky pre malé deti; paravány, zásteny (nábytok); perleť ako surovina alebo polotovar, písacie stoly, pletená slama, podhlavníky, podložky do ohrádok pre malé deti, podušky, police, nábytkové police; stojany, drevené kostry na posteľ; posteľ; posteľové kolieska s výnimkou kovových, príslušenstvo nábytku s výnimkou kovového; príslušenstvo postelí s výnimkou kovového, drevené alebo plastové rebríky; školský nábytok, skrinka na hračky, sofy, stoličky, stoličky s otvorom, stolíky pod počítače; stolové dosky, stoly, zobrazovacie tabule, taburetky, vankúše, vešiaky na odevy, vešiaky na šaty, vitríny, vystavovacie stojany, zrkadlá.

24 - Bavlnené textilie, plátenná bielizeň; posteľná bielizeň; bytový textil, džersej (pletieniny); jutová látka, látka s imitáciou kože, lôžkoviny (bielizeň), obloženie nábytku textilnými látkami; poťahy na nábytok; obliečky na matrace; obliečky na vankúše; plachty plst'; posteľná bielizeň, posteľné pokrývky, poťahy na nábytok, povlaky na matrace (posteľná bielizeň); pokrývky a pokrývky na posteľ, prikrývky (väčšinou prešívane), bytový textil; tkaniny; obliečky na vankúše.
27 - Gymnastické žinenky, koberce, koberčeky, gymnastické žinenky.

(540)



(591) zelená, modro-fialová

(732) Educaplay s.r.o., Veľká Okružná 43, 010 01 Žilina, SK;

(111) 230079

(151) 27.6.2011

(180) 8.11.2020

(210) 5751-2010

(220) 8.11.2010

(442) 4.3.2011

9 (511) 16, 38, 41

(511) 16 - Papier, lepenka a výrobky z týchto materiálov, ktoré nie sú zaradené do iných tried; tlačiarenské výrobky, tlačoviny; potreby na knižné väzby; fotografie; papierový tovar; lepidlá pre papieriectvo alebo domácnosť; materiál pre umelcov; štetce; písacie stroje a kancelárske potreby (okrem nábytku); učebné a vyučovacie pomôcky s výnimkou prístrojov; plastické obaly (nezaradené do iných tried); hracie karty; tlačiarenské typy; štočky.

38 - Telekomunikácie; televízne vysielanie, komunikácia, televízny prenos, šírenie televíznych programov, káblové televízne vysielanie; satelitné vysielanie; komunikácia prostredníctvom sietí z optických vlákien, komunikácia prostredníctvom počítačových terminálov, počítačom podporovaný prenos správ a obrazových materiálov, poskytovanie internetových diskusných ("chatovacích") priestorov, služby prostredníctvom internetu.

41 - Výchova a vzdelávanie, odborné školenia, zábava, šport a kultúrna činnosť, televízna zábava, filmové štúdiá, filmová produkcia, prenájom kín - filmov, produkcia televíznych programov, dabing, produkcia filmov na videopáskach.

(540) GIGAMAX

(732) Chello Central Europe s.r.o., Pobřežní 620/3, 186 00 Praha, CZ;

(740) Mešková Viera, Ing., Bratislava, SK;

(111) 230080

(151) 30.6.2011

(180) 6.3.2016

(210) 437-2006

(220) 6.3.2006

(442) 7.12.2006

9 (511) 30, 33, 35

(511) 30 - Čajové a kávové nápoje vrátane instantných.
33 - Alkoholické nápoje s výnimkou piva.

35 - Maloobchodná a veľkoobchodná činnosť v oblasti nápojov.

(540) HOT APPLE - Horúce jablčko

(732) JPLUS, s. r. o., Kolbenova 886/9a, 190 00 Praha - Vysočany, CZ;

(740) ROTT, RŮŽIČKA & GUTTMANN, Bratislava, SK;

(111) 230081

(151) 30.6.2011

(180) 11.7.2018

(210) 1383-2008

(220) 11.7.2008

(442) 6.11.2008

9 (511) 9

(511) 9 - Audiovizuálna technika na výučbu, autorádiá, diaprojektory, elektronické perá (na vizuálne zobrazovacie zariadenia), indikátory, integrované obvody, kompaktné disky, optické kompaktné disky, kopírovacie zariadenia a stroje (fotografické, elektrostatické alebo termické), magnetické médiá, magnetické nosiče údajov, navigačné prístroje vozidiel (palubné počítače), optické nosiče údajov, softvér, počítače a ich periférne zariadenia, pamäťové médiá, mikroprocesory, modemy, monitory, monitory (programy), optické čítače, optické prístroje a nástroje, periférne zariadenia počítačov, nahrané počítačové programy, počítačové pamäte, počítačový softvér, počítač-zápisník (notebook), počítače, polovodiče, presné meracie prístroje, presné váhy, rádiový prijímače, prípojky (elektrotechnika) prístroje a nástroje na meranie objemu, procesory (centrálne procesorové jednotky), elektrické regulátory, riadiace panely, snímače (zariadenia na spracovanie údajov), spínače, teploměry s výnimkou lekárskeho, snímače teploty, termostaty, tlačiarne k počítačom, zariadenia na meranie tlaku, transformátory (elektrotechnika), tranzistory, zabezpečovacie zariadenia proti odcudzeniu, závažia, zesilňovače, zvukové poplašné zariadenia.

(540) ADALIA

(732) ADALIA s.r.o., Šrobárova 2611/5, 058 01 Poprad, SK;

(740) Žuffa Ladislav, Ing., Poprad, SK;

Obnovené ochranné známky

(210)	(111)	(210)	(111)	(210)	(111)	(210)	(111)
23574	96491	62058	171357	65506	173974	1605-2001	200335
24407	150625	62064	171070	65666	174524	1608-2001	200336
24624	154736	62078	171785	65668	174552	1630-2001	200347
24640	155943	62088	171966	66574	178849	1632-2001	200349
24995	154809	62188	171178	1680-99	194546	1633-2001	200350
44892	160386	62189	171174	1682-99	194547	1638-2001	200353
45180	160430	62421	173759	1201-2000	197610	1676-2001	200244
45183	160476	62443	173150	2994-2000	197807	1689-2001	200359
45247	160545	62452	172087	251-2001	198948	1742-2001	200558
45274	160861	62453	171741	458-2001	199443	1743-2001	200421
45291	160855	62455	171739	459-2001	199444	1744-2001	200422
45292	160856	62456	171743	460-2001	199445	1745-2001	200559
45617	161947	62457	172088	569-2001	199693	1769-2001	200371
52191	164792	62462	173149	621-2001	199456	1787-2001	200626
52249	164834	62464	173047	644-2001	202399	1795-2001	205834
52257	164989	62468	173194	645-2001	202400	1796-2001	204245
52400	165313	62481	171598	747-2001	199832	1797-2001	206861
52407	165194	62606	173121	748-2001	199833	1798-2001	204280
52501	165285	62657	173700	788-2001	199592	1883-2001	200256
59522	169165	62891	172080	789-2001	199593	1927-2001	200392
59523	169166	62897	172385	949-2001	201613	1966-2001	200646
59524	169167	62898	172084	958-2001	199715	2006-2001	201833
59841	169462	62900	172085	1059-2001	196793	2008-2001	201471
59842	169463	62901	172086	1068-2001	199467	2133-2001	200770
59949	172052	62916	172261	1069-2001	199468	2198-2001	200676
60346	169855	62977	170940	1070-2001	199469	2243-2001	201951
61112	171880	63138	172883	1072-2001	199470	2254-2001	200788
61342	171194	63139	173859	1102-2001	199724	2297-2001	201093
61466	170859	63183	173228	1118-2001	201451	2331-2001	201347
61530	170674	63184	172602	1247-2001	200409	2533-2001	207968
61534	170678	63229	172596	1248-2001	200410	2630-2001	201422
61536	170680	63230	173229	1387-2001	199905	2721-2001	201214
61538	170681	63231	173230	1465-2001	197468	2817-2001	201646
61539	170682	63232	173231	1500-2001	202125	3000-2001	201526
61766	171918	63233	172500	1504-2001	196804	3001-2001	202473
61789	171921	63234	172501	1531-2001	200321	3098-2001	201666
61897	171136	63348	172599	1532-2001	200322	3099-2001	201667
61928	178838	63582	175013	1533-2001	200982	3100-2001	201668
62025	171724	63583	175012	1534-2001	200323	3104-2001	201546
62050	171351	63654	174043	1535-2001	200324	3105-2001	201547
62052	171590	63655	174042	1536-2001	200325	3717-2001	201749
62056	171355	63738	173128	1537-2001	200221	216-2002	202794
62057	171356	64360	172979	1539-2001	200222	217-2002	203242

(111) 96491

(151) 2.7.1931
 (156) 2.7.2011
 (180) 2.7.2021
 (210) 23574
 (220) 2.7.1931

7 (511) 3

(511) 3 - Mydlá vrátane mydla toaletného, mydlo na holenie, holiaci krém povahy mydla na holiace účely, holiaci prášok povahy mydla na holiace účely, holiace tyčinky, holiaca tekutina.

(540) Williams

(732) Buttress B.V., Vleutensevaart 100, 3532 Ad Utrecht, NL;

(740) Bušová Eva, JUDr., Bratislava, SK;

(111) 150625

(151) 22.8.1951
 (156) 22.8.2011
 (180) 22.8.2021
 (210) 24407
 (220) 22.8.1951

7 (511) 23

(510) Nite.

(540)

COATS

(732) J. & P. Coats, Limited, 155 St. Vincent Street, Glasgow, Scotland, GB;

(740) Bezák Marián, Ing., Bratislava, SK;

(111) 154736

(151) 14.6.1961
 (156) 31.5.2011
 (180) 31.5.2021
 (210) 24624
 (220) 31.5.1961

7 (511) 1, 2, 16, 17, 34

(510) Chemické výrobky všetkých druhov, najmä elektrochemické a elektrotermické vrátane produktov vznikajúcich spracovaním chemických výrobkov, napríklad umelý kaučuk, umelá živica a plasty, umelé vlákna, chemické výrobky, ktoré slúžia na hutnícke účely, ako aj zužitkovanie rudy, zápalkový tovar, papier, celulóza a výrobky vznikajúce spracovaním papiera, celulózy a dreva, kovové fólie.

(540) LYKOCEL

(732) Spolek pro chemickou a hutní výrobu, a. s., Revoluční 86, 400 32 Ústí nad Labem, CZ;
 (740) Mešková Viera, Ing., Bratislava, SK;

(111) 154809

(151) 24.7.1961
 (156) 11.7.2011
 (180) 11.7.2021
 (210) 24995
 (220) 11.7.1961

7 (511) 9, 13

(510) Výrobky zbrojnej výroby všetkých druhov s príslušenstvom, elektrotechnické stroje a zariadenia s príslušenstvom.

(540)

(732) KONŠTRUKTA - Defence, a. s., K výstavisku 15, 912 50 Trenčín, SK;

(111) 155943

(151) 14.9.1964
 (156) 9.6.2011
 (180) 9.6.2021
 (210) 24640
 (220) 9.6.1961

7 (511) 30

(510) Sušienky.

(540)

(591) červená, čierna, žltá, zlatá
 (732) Kraft Foods Global Brands LLC, Three Lakes Drive, Northfield, IL 60093, US;
 (740) Majlingová Marta, Ing., Bratislava, SK;

(111) 160386

(151) 24.6.1971
 (156) 1.12.2010
 (180) 1.12.2020
 (210) 44892
 (220) 1.12.1970

7 (511) 1, 5

(510) Chemické prípravky pre poľnohospodárstvo.

(540) RUBIGAN

(732) Margarita Internacional Comércio e Servicos, Sociedade Unipessoal Limitada, Rua dos Ilhéus, No. 6, Sé, Funchal, Madeira, PT;
 (740) ROTT, RŮŽIČKA & GUTTMANN, Bratislava, SK;

(111) 160430

(151) 19.7.1971
 (156) 27.4.2011
 (180) 27.4.2021
 (210) 45180
 (220) 27.4.1971

7 (511) 30

(510) Káva, čaj, kakao, cukor, ryža, tapioka, ságo, kávové náhradky; múka a obilné výrobky určené na ľudskú výživu, napr. ovsené vločky; nápoje z kávy, kakaa alebo čokolády; chlieb, sucháre a sušienky, koláče, jemné pečivo a cukrovinky; zmrzlina, med, sirup z melasy, kvasnice, prášky do pečiva; soľ, horčica; korenie, ocot, chuťové omáčky; korenie; ľad.

(540) OREO

(732) Kraft Foods Global Brands LLC, Three Lakes Drive, Northfield, IL 60093, US;
 (740) Majlingová Marta, Ing., Bratislava, SK;

(111) 160476

(151) 7.9.1971
 (156) 28.4.2011
 (180) 28.4.2021
 (210) 45183
 (220) 28.4.1971

7 (511) 30

(510) Sušienky, otruby, chlieb, briošky, malé piškótové tortičky, cukrárske pečivo, obilninové vločky, slané sušienky, obilninové pokrmy, psie sucháre, šišky, figové tyčinky, pšeničná múka, grahamová múka, tvrdý biely chlieb, kornútiky na zmrzlinu, plnené koláče z krehkého cesta, praclíky, praclíkové tyčinky, žemle, sucháre, krájané sušienky a slané sušienky na sendviče, tučné maslové sušienky pečené v tvare koláča a krájané na dieliky, pšeničná obilnina v tvare taštičiek, obilnina v tvare kornútika, cukrové vafle, pšeničné vločky, čistá obilnina na raňajky a diétne sucháre.

(540) NABISCO

(732) Kraft Foods Global Brands LLC, Three Lakes Drive, Northfield, IL 60093, US;
 (740) Majlingová Marta, Ing., Bratislava, SK;

(111) 160545

(151) 8.11.1971
(156) 24.5.2011
(180) 24.5.2021
(210) 45247
(220) 24.5.1971

7 (511) 3, 5

(510) Kožné a pleťové prípravky, kúpeľové prípravky, lotiony, liečebné umývacie prípravky na ľudské použitie, liečebné papiere, vrecká na očné aplikáciu, prípravky na osvieženie dychu, dezodoračné prípravky, kozmetické a toaletné prípravky, mydlá, voňavky, prípravky zubné a vlasové, kozmetické a toaletné potreby, prípravky na lakovanie a odlakovanie nechťov.

(540) QUANT

(732) Mary Quant Cosmetics Japan Ltd., Aoyama Taiyo Bldg., 1-7-6, Shibuya, Shibuya-ku, Tokyo, JP;
(740) Bušová Eva, JUDr., Bratislava, SK;

(111) 160855

(151) 4.5.1972
(156) 3.6.2011
(180) 3.6.2021
(210) 45291
(220) 3.6.1971

7 (511) 2

(510) Náterové hmoty a pomocné prípravky.

(540) ALBIN

(732) COLORLAK, akciová spoločnosť, Tovární 1076, 686 02 Staré Město u Uherského Hradiště, CZ;
(740) Beleščák Ladislav, Ing., Piešťany, SK;

(111) 160856

(151) 4.5.1972
(156) 3.6.2011
(180) 3.6.2021
(210) 45292
(220) 3.6.1971

7 (511) 2

(510) Náterové hmoty a pomocné prípravky.

(540) CELOPLAST

(732) COLORLAK, akciová spoločnosť, Tovární 1076, 686 02 Staré Město u Uherského Hradiště, CZ;
(740) Beleščák Ladislav, Ing., Piešťany, SK;

(111) 160861

(151) 19.5.1972
(156) 28.5.2011
(180) 28.5.2021
(210) 45274
(220) 28.5.1971

7 (511) 1, 17

(510) Plastické hmoty v surovom stave, v prášku, v pastách, vo forme fólií, dosák, tyčí; guma, koža, buničina, iné základné materiály, pokiaľ patria do triedy 1, 17.

(540) LUMIRROR

(732) Toray Kabushiki Kaisha, No. 2-1-chome, Nihonbashi-Muromachi, Chuo-ku, Tokyo, JP;
(740) Bušová Eva, JUDr., Bratislava, SK;

(111) 161947

(151) 29.5.1974
(156) 30.9.2011
(180) 30.9.2021
(210) 45617
(220) 30.9.1971

7 (511) 25

(510) Odevy, najmä nohavice.

(540)

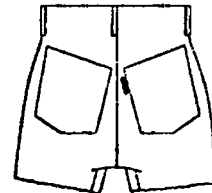

(732) Levi Strauss & Co., spoločnosť zriadená podľa zákonov štátu Delaware, Levi's Plaza, 1155 Battery Street, San Francisco, California 94111, US;
(740) RÖTT, RŮŽIČKA & GUTTMANN, Bratislava, SK;

(111) 164792

(151) 12.5.1981
(156) 15.4.2011
(180) 15.4.2021
(210) 52191
(220) 15.4.1981
(450) 3.4.1996

7 (511) 6, 7, 8, 9, 12

(510) Nákladné automobily a ich účelové modifikácie. Ťažké kolesové ťahače. Podzostavy nákladných automobilov a ťažkých kolesových ťahačov. Diely a príslušenstvá nákladných automobilov a ťažkých kolesových ťahačov. Diely a príslušenstvá osobných automobiloch. Odliatky zo sivej liatiny a iné metalurgické polotovary vo vzťahu k výrobe nákladných automobilov a ťažkých kolesových ťahačov. Zlievarenské modely a formy na odliatky dielov nákladných automobilov a ťažkých kolesových ťahačov. Zariadenia, prípravky, nástroje, náradia a meradlá pre strojársku výrobu nákladných automobilov a ťažkých kolesových ťahačov.

(540)



(732) AP TRUST a. s., náměstí Republiky 1079/1a, 110 00 Praha, CZ;
(740) Hojčuš Peter, Ing., Bratislava, SK;

(111) 164834

(151) 2.7.1981
(156) 8.6.2011
(180) 8.6.2021
(210) 52249
(220) 8.6.1981
(450) 3.4.1996

7 (511) 42

(510) Aplikovaný výskum, vývoj, výroba funkčných vzoriek, prototypov a kusová výroba v určených odboroch špeciálnej techniky.

(540)



(732) KONŠTRUKTA - Defence, a. s., K výstavisku 15,
912 50 Trenčín, SK;

(111) 164989

(151) 11.11.1981

(156) 11.6.2011

(180) 11.6.2021

(210) 52257

(220) 11.6.1981

7 (511) 1, 17, 22, 23

(510) Uhlík vo forme vlákien alebo vo forme priadzí, podobné nie na použitie v textilnom priemysle, priadze a tkaniny vyrobené z uhlíkového vlákna nie na použitie v textilnom priemysle, predimpregnovaný materiál vyrobený z uhlíkového vlákna, výrobky vystužené uhlíkovým vláknom. Uhlíkové vlákno; priadze a nite vyrobené z uhlíkového vlákna.

(540)

TORAYCA

(732) Toray Kabushiki Kaisha, No. 2-1-chome, Nihonbashi-Muromachi, Chuo-ku, Tokyo, JP;

(740) Hörmann Tomáš, Ing., Bratislava, SK;

(111) 165194

(151) 29.9.1982

(156) 7.10.2011

(180) 7.10.2021

(210) 52407

(220) 7.10.1981

7 (511) 17

(510) Azbestové tesnenie a azbestové spoje, kaučuk, syntetický kaučuk a plastické hmoty na tesnenie a spájanie.

(540) HALLITE

(732) HALLITE SEALS INTERNATIONAL LIMITED,
Hesslewood Country Office Park, Ferriby Road,
Hessle, East Yorkshire HU13 0PW, GB;

(740) Bušová Eva, JUDr., Bratislava, SK;

(111) 165285

(151) 14.1.1983

(156) 23.12.2011

(180) 23.12.2021

(210) 52501

(220) 23.12.1981

(450) 9.7.1997

7 (511) 32

(510) Nealkoholické nápoje, ovocné šťavy, esencie na výrobu nealkoholických nápojov.

(540) CARI - SONNE

(732) Capri Sun AG, Neugasse 22, CH-6300 Zug, CH;

(740) PATENTSERVIS BRATISLAVA a. s., Bratislava, SK;

(111) 165313

(151) 8.3.1983

(156) 24.9.2011

(180) 24.9.2021

(210) 52400

(220) 24.9.1981

7 (511) 10

(510) Prístroje a nástroje chirurgické, lekárske, zubolekárske a zverolekárske vrátane špeciálneho nábytku pre tieto odbory a vrátane prístrojov a zdravotníckych pomôcok ako: ortopedické bandáže, zdravotnícke výrobky z gumy, protézy a podobne.

(540)

TOSHIBA

(732) Kabushiki Kaisha Toshiba, also trading as Toshiba Corporation, 1-1, Shibaura 1-chome, Minato-ku, Tokyo, JP;

(740) Bušová Eva, JUDr., Bratislava, SK;

(111) 169165

(151) 20.1.1992

(156) 30.11.2010

(180) 30.11.2020

(210) 59522

(220) 30.11.1990

7 (511) 33

(510) Vína, liehoviny, likéry.

(540)

(732) Vinimpex EAD, Lavele Str. 19, Sofia, BG;

(740) ROTT, RŮŽIČKA & GUTTMANN, Bratislava, SK;

(111) 169166

(151) 20.1.1992

(156) 30.11.2010

(180) 30.11.2020

(210) 59523

(220) 30.11.1990

7 (511) 33

(510) Vína, liehoviny, likéry.

(540)

CIOCIOSAN

(732) Vinimpex EAD, Lavele Str. 19, Sofia, BG;

(740) ROTT, RŮŽIČKA & GUTTMANN, Bratislava, SK;

(111) 169167

(151) 20.1.1992

(156) 30.11.2010

(180) 30.11.2020

(210) 59524

(220) 30.11.1990

7 (511) 33

(510) Vína, liehoviny, likéry.

(540)

Sophia

(732) Vinimpex EAD, Lavele Str. 19, Sofia, BG;
(740) ROTT, RŮŽIČKA & GUTTMANN, Bratislava, SK;

(111) 169462

(151) 11.3.1992
(156) 27.12.2010
(180) 27.12.2020
(210) 59841
(220) 27.12.1990

7 (511) 5

(510) Farmaceutické prípravky.

(540) **SABRIL**

(732) AVENTIS INC., 3711 Kennett Pike, Suite 200, Greenville, Delaware 19807, US;
(740) ŽOVICOVÁ & ŽOVIC IP, s.r.o., Bratislava, SK;

(111) 169463

(151) 11.3.1992
(156) 27.12.2010
(180) 27.12.2020
(210) 59842
(220) 27.12.1990

7 (511) 5

(510) Farmaceutické prípravky.

(540) **TARGOCID**

(732) AVENTIS INC., 3711 Kennett Pike, Suite 200, Greenville, Delaware 19807, US;
(740) ŽOVICOVÁ & ŽOVIC IP, s.r.o., Bratislava, SK;

(111) 169855

(151) 20.4.1992
(156) 5.2.2011
(180) 5.2.2021
(210) 60346
(220) 5.2.1991

7 (511) 25

(510) Odevy, bielizeň, obuv.

(540)

Leggs

(732) HBI Branded Apparel Enterprises, LLC, 1000 East Hanes Mill Road, Winston-Salem, North Carolina 27105, US;
(740) Fajnorová Mária, Ing., Bratislava, SK;

(111) 170674

(151) 30.7.1992
(156) 30.4.2011
(180) 30.4.2021
(210) 61530
(220) 30.4.1991

7 (511) 30

(510) Sušienky, pečivo, krekerky.

(540) **NEWTONS**

(732) Kraft Foods Global Brands LLC, Three Lakes Drive, Northfield, IL 60093, US;
(740) Majlingová Marta, Ing., Bratislava, SK;

(111) 170678

(151) 30.7.1992
(156) 30.4.2011
(180) 30.4.2021
(210) 61534
(220) 30.4.1991

7 (511) 30

(510) Sušienky, pečivo, krekerky.

(540) **CHIPS AHOY !**

(732) Kraft Foods Global Brands LLC, Three Lakes Drive, Northfield, IL 60093, US;
(740) Majlingová Marta, Ing., Bratislava, SK;

(111) 170680

(151) 30.7.1992
(156) 30.4.2011
(180) 30.4.2021
(210) 61536
(220) 30.4.1991

7 (511) 30

(510) Sušienky, pečivo, krekerky.

(540) **BARNUMS**

(732) Kraft Foods Global Brands LLC, Three Lakes Drive, Northfield, IL 60093, US;
(740) Majlingová Marta, Ing., Bratislava, SK;

(111) 170681

(151) 30.7.1992
(156) 30.4.2011
(180) 30.4.2021
(210) 61538
(220) 30.4.1991

7 (511) 30

(510) Sušienky, pečivo, krekerky.

(540) **TEDDY GRAHAMS**

(732) Kraft Foods Global Brands LLC, Three Lakes Drive, Northfield, IL 60093, US;
(740) Majlingová Marta, Ing., Bratislava, SK;

(111) 170682

(151) 30.7.1992
(156) 30.4.2011
(180) 30.4.2021
(210) 61539
(220) 30.4.1991

7 (511) 30

(510) Sušienky, pečivo, krekerky.

(540) **TRISCUIT**

(732) Kraft Foods Global Brands LLC, Three Lakes Drive, Northfield, IL 60093, US;
(740) Majlingová Marta, Ing., Bratislava, SK;

(111) 170859

(151) 30.8.1992
 (156) 25.4.2011
 (180) 25.4.2021
 (210) 61466
 (220) 25.4.1991

7 (511) 5

(510) Farmaceutický prípravok, najmä ako neuroprotektívna látka.

(540) FREEDOX

(732) Pfizer Enterprises SARL, Rond-Point du Kirchberg, 51, Avenue J. F. Kennedy, L-1855 Luxembourg, LU;

(740) Bušová Eva, JUDr., Bratislava, SK;

(111) 170940

(151) 19.8.1992
 (156) 30.7.2011
 (180) 30.7.2021
 (210) 62977
 (220) 30.7.1991

7 (511) 9, 42, 37

(510) Montáž elektrického vykurovania, poradenská činnosť, predaj elektromateriálu.

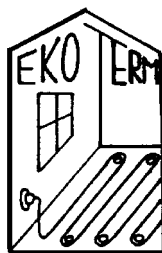
(540)

(732) Křeček František, Třebízského 273, Roztoky u Prahy, CZ;

(740) Kajabová Monika, JUDr., Bratislava, SK;

(111) 171070

(151) 30.8.1992
 (156) 5.6.2011
 (180) 5.6.2021
 (210) 62064
 (220) 5.6.1991

7 (511) 5

(510) Farmaceutické prípravky a substancie, diagnostické prípravky a substancie na medicínalne účely, kontrastné prostriedky na lekárske zobrazovanie.

(540) OMNISCAN

(732) GE HEALTHCARE AS, Nycoveien 2, 0485 Oslo, NO;

(740) MAJLINGOVÁ & PARTNERS, s. r. o., Bratislava, SK;

(111) 171136

(151) 9.9.1992
 (156) 24.5.2011
 (180) 24.5.2021
 (210) 61897
 (220) 24.5.1991

7 (511) 30

(510) Sušienky, pečivo, krekerky.

(540)

(732) Kraft Foods Global Brands LLC, Three Lakes Drive, Northfield, IL 60093, US;

(740) Majlingová Marta, Ing., Bratislava, SK;

(111) 171174

(151) 30.9.1992
 (156) 13.6.2011
 (180) 13.6.2021
 (210) 62189
 (220) 13.6.1991

7 (511) 29, 30

(510) Spracované orechy a semená, pikantné zákusky, arašidové maslo, zmes orechov a sušeného ovocia; cukrovinky, krekerky, pražená kukurica.

(540) PLANTERS

(732) Kraft Foods Global Brands LLC, Three Lakes Drive, Northfield, IL 60093, US;

(740) Majlingová Marta, Ing., Bratislava, SK;

(111) 171178

(151) 30.9.1992
 (156) 13.6.2011
 (180) 13.6.2021
 (210) 62188
 (220) 13.6.1991

7 (511) 29

(510) Spracované orechy a semená, pikantné zákusky, arašidové maslo, zmes orechov a sušeného ovocia.

(540)

(732) Kraft Foods Global Brands LLC, Three Lakes Drive, Northfield, IL 60093, US;

(740) Majlingová Marta, Ing., Bratislava, SK;

(111) 171194

(151) 30.9.1992
 (156) 18.4.2011
 (180) 18.4.2021
 (210) 61342
 (220) 18.4.1991

7 (511) 25, 42

(510) Oblečenie vrátane pokrývok hlavy a obuvi, hotelové, kúpeľné a rekreačné služby, hotelové rezervácie, reštauračné služby.

(540)



(732) FOUR SEASONS HOTELS (BARBADOS) LTD.,
Chancery House, High Street, Bridgetown, BB;

(111) 171351

(151) 30.9.1992

(156) 5.6.2011

(180) 5.6.2021

(210) 62050

(220) 5.6.1991

7 (511) 3

(510) Prípravky čistiace, umývacie, leštiace, mydlárske, apretačné, kozmetické.

(540) DRIFT

(732) Severochema, družstvo pro chemickou výrobu,
Vilová 333/2, 461 71 Liberec, CZ;

(740) Mešková Viera, Ing., Bratislava, SK;

(111) 171355

(151) 30.9.1992

(156) 5.6.2011

(180) 5.6.2021

(210) 62056

(220) 5.6.1991

7 (511) 1

(510) Chemické výrobky na priemyselné účely, fotografiu, poľnohospodárstvo a pod.

(540) ASANOX

(732) Severochema, družstvo pro chemickou výrobu,
Vilová 333/2, 461 71 Liberec, CZ;

(740) Mešková Viera, Ing., Bratislava, SK;

(111) 171356

(151) 30.9.1992

(156) 5.6.2011

(180) 5.6.2021

(210) 62057

(220) 5.6.1991

7 (511) 4

(510) Priemyselné oleje a tuky, prostriedky na viazanie prachu, paliva, sviečky, nočné lampičky, knôty.

(540) SAFIR

(732) Severochema, družstvo pro chemickou výrobu,
Vilová 333/2, 461 71 Liberec, CZ;

(740) Mešková Viera, Ing., Bratislava, SK;

(111) 171357

(151) 30.9.1992

(156) 5.6.2011

(180) 5.6.2021

(210) 62058

(220) 5.6.1991

7 (511) 4

(510) Priemyselné oleje a tuky, prostriedky na viazanie prachu, paliva, sviečky, nočné lampičky, knôty.

(540) GRIP

(732) Severochema, družstvo pro chemickou výrobu,
Vilová 333/2, 461 71 Liberec, CZ;

(740) Mešková Viera, Ing., Bratislava, SK;

(111) 171590

(151) 3.12.1992

(156) 5.6.2011

(180) 5.6.2021

(210) 62052

(220) 5.6.1991

7 (511) 3

(510) Prípravky čistiace, umývacie, leštiace, mydlárske, apretačné, kozmetické.

(540) ALCOR

(732) Severochema, družstvo pro chemickou výrobu,
Vilová 333/2, 461 71 Liberec, CZ;

(740) Mešková Viera, Ing., Bratislava, SK;

(111) 171598

(151) 3.12.1992

(156) 2.7.2011

(180) 2.7.2021

(210) 62481

(220) 2.7.1991

7 (511) 9, 42

(510) Výroba prístrojov na skúšanie materiálov, služby na skúšanie materiálov.

(540)



(732) Hrazdil Vladimír, Ing., Novolíšeňská 26, 628 00
Brno, CZ;

(740) Kováčik Štefan, Ing., Bratislava, SK;

(111) 171724

(151) 18.12.1992

(156) 5.6.2011

(180) 5.6.2021

(210) 62025

(220) 5.6.1991

(450) 3.4.1996

7 (511) 3, 5, 9, 10, 31

(510) Farmaceutické prípravky humánne a veterinárne, prípravky na diagnostiku, očkovacie látky, séra, kozmetické prípravky, kultivačné pôdy a médiá, prípravky chemické, najmä štandardné a kontrolné prípravky na chemické a biochemické analýzy; enzýmy a syntetické peptidy, výskum a výroba laboratórných zvierat, výkup a spracovanie krvnej plazmy a materiálu biologického a rastlinného pôvodu, najmä organických tkanín, peľu, živočíšnych jedov, laboratórne prístroje a zariadenia zdravotníckej techniky.

(540) SEVAC

(732) SEVAK star s.r.o., Tunelářů 295, 156 00 Praha -
Zbraslav, CZ;

(740) Čechvalová Dagmar, Bratislava, SK;

(111) 171739

(151) 18.12.1992
 (156) 2.7.2011
 (180) 2.7.2021
 (210) 62455
 (220) 2.7.1991
 (450) 3.4.1996

7 (511) 29

(510) Jedlé oleje a tuky.

(540) Palmarin

(732) PALMA Group, a.s., Račianska 76, 836 04 Bratislava, SK;
 (740) Čechvalová Dagmar, Bratislava, SK;

(111) 171741

(151) 18.12.1992
 (156) 2.7.2011
 (180) 2.7.2021
 (210) 62453
 (220) 2.7.1991
 (450) 3.4.1996

7 (511) 29

(510) Jedlé oleje a tuky.

(540) Palmína

(732) PALMA Group, a.s., Račianska 76, 836 04 Bratislava, SK;
 (740) Čechvalová Dagmar, Bratislava, SK;

(111) 171743

(151) 18.12.1992
 (156) 2.7.2011
 (180) 2.7.2021
 (210) 62456
 (220) 2.7.1991
 (450) 3.4.1996

7 (511) 29

(510) Jedlé oleje a tuky.

(540) Mixcream

(732) PALMA Group, a.s., Račianska 76, 836 04 Bratislava, SK;
 (740) Čechvalová Dagmar, Bratislava, SK;

(111) 171785

(151) 30.12.1992
 (156) 6.6.2011
 (180) 6.6.2021
 (210) 62078
 (220) 6.6.1991

7 (511) 42

(510) Výstavy.

(540) CONECO

(732) INCHEBA, a. s., Viedenská cesta 3-7, 851 01 Bratislava, SK;

(111) 171880

(151) 30.12.1992
 (156) 3.4.2011
 (180) 3.4.2021
 (210) 61112
 (220) 3.4.1991

7 (511) 36, 37, 42

(510) Sprostredkovacie služby (kúpa, predaj, nájom, podnájom), poradenská a konzultačná činnosť: architektúra, stavebníctvo, zabezpečenie prác HSV a PSV.

(540)

REAS
BRATISLAVA

(732) Bojo Ján, Ing. arch., Mišíkova 43, 811 06 Bratislava, SK;

(740) Hojčuš Peter, Ing., Bratislava, SK;

(111) 171918

(151) 30.12.1992
 (156) 16.5.2011
 (180) 16.5.2021
 (210) 61766
 (220) 16.5.1991

7 (511) 25

(510) Obľechenie a obuv všeobecne, obľechenie a obuv na športové účely.

(540)

Jeaneration

(732) Sao Paulo Alpargatas S. A., Rua Urussui, 300, Sao Paulo, BR;

(740) Bušová Eva, JUDr., Bratislava, SK;

(111) 171921

(151) 30.12.1992
 (156) 17.5.2011
 (180) 17.5.2021
 (210) 61789
 (220) 17.5.1991

7 (511) 9

(510) Počítače, integrované obvody, fotoelektrické vodiče.

(540)

LITEON

(732) LITE-ON TECHNOLOGY CORPORATION, Taipei, Taiwan, CN;

(740) Bušová Eva, JUDr., Bratislava, SK;

(111) 171966

(151) 26.5.1993
 (156) 7.6.2011
 (180) 7.6.2021
 (210) 62088
 (220) 7.6.1991
 (450) 11.8.1993

7 (511) 5

(510) Výrobky farmaceutické, zverolekárske a zdravotnícke, hlavne vakcíny, dezinfekčné prostriedky na ničenie rastlinných a živočíšnych škodcov, antiparazitné látky.

(540) HIBTITER

(732) Wyeth Holdings Corporation, Five Giralda Farms, Madison, New Jersey 07940, US;

(740) Bušová Eva, JUDr., Bratislava, SK;

(111) 172052

(151) 17.8.1993
(156) 8.1.2011
(180) 8.1.2021
(210) 59949
(220) 8.1.1991
(450) 8.12.1993

7 (511) 29, 30, 32

(510) Mliečne pudinky, vaječné krémy, mliečne výrobky, sušené alebo varené ovocie a zelenina, dezerty, nealkoholické nápoje, ovocné šťavy, sirupy, prípravky na výrobu nápojov.

(540) AMBROSIA

(732) PREMIER AMBIENT PRODUCTS (UK) LIMITED, Premier House, Centrium Business Park, Griffiths Way, St Albans, Hertfordshire AL1 2RE, GB;

(111) 172080

(151) 20.10.1993
(156) 23.7.2011
(180) 23.7.2021
(210) 62891
(220) 23.7.1991
(450) 12.1.1994

7 (511) 12

(510) Vozidlá; zariadenia na pohyb po zemi, vo vzduchu alebo vo vode, diely a príslušenstvo na uvedený tovar.

(540) LEGEND

(732) HONDA GIKEN KOGYO KABUSHIKI KAISHA (HONDA MOTOR CO., LTD.), No. 1-1, 2-chome, Minami-aoyama, Minato-ku, Tokyo, JP;
(740) Tomeš Pavol, Ing., Bratislava, SK;

(111) 172084

(151) 21.10.1993
(156) 23.7.2011
(180) 23.7.2021
(210) 62898
(220) 23.7.1991
(450) 2.2.1994

7 (511) 12

(510) Vozidlá; zariadenia na pohyb po zemi, vo vzduchu alebo vo vode, diely a príslušenstvo na uvedený tovar.

(540) PRELUDE

(732) HONDA GIKEN KOGYO KABUSHIKI KAISHA (HONDA MOTOR CO., LTD.), No. 1-1, 2-chome, Minami-aoyama, Minato-ku, Tokyo, JP;
(740) Tomeš Pavol, Ing., Bratislava, SK;

(111) 172085

(151) 21.10.1993
(156) 23.7.2011
(180) 23.7.2021
(210) 62900
(220) 23.7.1991
(450) 2.2.1994

7 (511) 12

(510) Vozidlá; zariadenia na pohyb po zemi, vo vzduchu alebo vo vode, diely a príslušenstvo na uvedený tovar.

(540) ACCORD

(732) HONDA GIKEN KOGYO KABUSHIKI KAISHA (HONDA MOTOR CO., LTD.), No. 1-1, 2-chome, Minami-aoyama, Minato-ku, Tokyo, JP;
(740) Tomeš Pavol, Ing., Bratislava, SK;

(111) 172086

(151) 21.10.1993
(156) 23.7.2011
(180) 23.7.2021
(210) 62901
(220) 23.7.1991
(450) 2.2.1994

7 (511) 12

(510) Vozidlá; zariadenia na pohyb po zemi, vo vzduchu alebo vo vode, diely a príslušenstvo na uvedený tovar.

(540) CIVIC

(732) HONDA GIKEN KOGYO KABUSHIKI KAISHA (HONDA MOTOR CO., LTD.), No. 1-1, 2-chome, Minami-aoyama, Minato-ku, Tokyo, JP;
(740) Tomeš Pavol, Ing., Bratislava, SK;

(111) 172087

(151) 27.10.1993
(156) 2.7.2011
(180) 2.7.2021
(210) 62452
(220) 2.7.1991
(450) 2.2.1994

7 (511) 29

(510) Jedlé oleje a tuky.

(540) CERA

(732) PALMA Group, a.s., Račianska 76, 836 04 Bratislava, SK;
(740) Čechvalová Dagmar, Bratislava, SK;

(111) 172088

(151) 27.10.1993
(156) 2.7.2011
(180) 2.7.2021
(210) 62457
(220) 2.7.1991
(450) 2.2.1994

7 (511) 29

(510) Jedlé oleje a tuky.

(540) PALMACREAM

(732) PALMA Group, a.s., Račianska 76, 836 04 Bratislava, SK;
(740) Čechvalová Dagmar, Bratislava, SK;

(111) 172261

(151) 28.1.1994
(156) 24.7.2011
(180) 24.7.2021
(210) 62916
(220) 24.7.1991
(450) 11.5.1994

7 (511) 12, 28

(510) Pozemné vozidlá, prístroje a zariadenia na leteckú, lodnú a pozemnú dopravu, časti a príslušenstvo pozemných vozidiel, rybárske potreby, telocvičné a športové výrobky nezahrnuté v ostatných triedach, ozdoby na vianočné stromčeky, časti a príslušenstvo na uvedený tovar.

(540)**SHIMANO**

(732) SHIMANO INC., 77, Oimatsu-Cho, 3-Cho, Sakai, Osaka, JP;

(740) Fajnorová Mária, Ing., Bratislava, SK;

(111) 172385

(151) 10.3.1994

(156) 23.7.2011

(180) 23.7.2021

(210) 62897

(220) 23.7.1991

(450) 8.6.1994

7 (511) 12

(510) Vozidlá; zariadenia na pohyb po zemi, vo vzduchu alebo vo vode, diely a príslušenstvo na uvedený tovar.

(540) ACURA

(732) HONDA GIKEN KOGYO KABUSHIKI KAISHA (HONDA MOTOR CO., LTD.), No. 1-1, 2-chome, Minami-aoyama, Minato-ku, Tokyo, JP;

(740) Tomeš Pavol, Ing., Bratislava, SK;

(111) 172500

(151) 25.5.1994

(156) 15.8.2011

(180) 15.8.2021

(210) 63233

(220) 15.8.1991

(450) 10.8.1994

7 (511) 42

(510) Výstavy.

(540)**SLOVMEDICA**

(732) INCHEBA, a. s., Viedenská cesta 3-7, 851 01 Bratislava, SK;

(111) 172501

(151) 25.5.1994

(156) 15.8.2011

(180) 15.8.2021

(210) 63234

(220) 15.8.1991

(450) 10.8.1994

7 (511) 42

(510) Výstavy.

(540)**SLOVFARMA**

(732) INCHEBA, a. s., Viedenská cesta 3-7, 851 01 Bratislava, SK;

(111) 172596

(151) 8.7.1994

(156) 15.8.2011

(180) 15.8.2021

(210) 63229

(220) 15.8.1991

(450) 5.10.1994

7 (511) 42

(510) Výstavy.

(540)**SLOVREGULA**

(732) INCHEBA, a. s., Viedenská cesta 3-7, 851 01 Bratislava, SK;

(111) 172599

(151) 11.7.1994

(156) 23.8.2011

(180) 23.8.2021

(210) 63348

(220) 23.8.1991

(450) 5.10.1994

7 (511) 30

(510) Zemiakové lupienky, zemiakové tyčinky, zemiakové výrobky a výrobky z obilnín určené na chrúmanie vyrobené vyláčaním, pečivo vyrobené s použitím soli a lúhu, pražené, sušené, solené alebo korenené oriešky a mäsli.

(540) CHIO CHIPPOS

(732) Internack Knabber - Gebäck GmbH & Co. KG, Aachener Strasse 1042, D - 50858 Köln, DE;

(740) Fajnorová Mária, Ing., Bratislava, SK;

(111) 172602

(151) 11.7.1994

(156) 13.8.2011

(180) 13.8.2021

(210) 63184

(220) 13.8.1991

(450) 5.10.1994

7 (511) 42

(510) Výstavy.

(540) Racioenergia

(732) INCHEBA, a. s., Viedenská cesta 3-7, 851 01 Bratislava, SK;

(111) 172883

(151) 4.11.1994
 (156) 8.8.2011
 (180) 8.8.2021
 (210) 63138
 (220) 8.8.1991
 (310) 764675
 (320) 4.6.1991
 (330) BX
 (450) 8.2.1995

7 (511) 5, 31, 42

(510) Výrobky farmaceutické, zdravotnícke, zverolekárske vrátane veterinárnych liekov, výrobky di-
 etetické pre deti a chorých, náplasti, obväzový ma-
 teriál, hmoty určené na plombovanie zubov a na
 odtlačky zubov, dezinfekčné prostriedky, prostried-
 ky na hubenie rastlinných a živočíšnych škodcov,
 výrobky poľnohospodárske a záhradnícko-zele-
 ninárske, produkty lesnícke zahrnuté v triede 31,
 živé zvieratá, čerstvé ovocie a čerstvá zelenina,
 semená a priesady, živé rastliny a prírodné kvetiny,
 slad, zvieracie krmivá a prísady do týchto krmív,
 plánovanie a poradenstvo pre stavebnú a kon-
 štrukčnú činnosť, služby verejného stravovania
 vrátane stravovania v hoteloch a reštauráciách,
 poradenstvo pri voľbe zamestnania, ochrana a strá-
 ženie osôb a budov, služby záhradných a kra-
 jinných architektov, služby chemikov, fyzikov
 a optikov, služby lekárske vrátane veterinárnych
 a zoologických, služby inžinierske a technické,
 zememeračské a geodetické služby, tlmočnice
 a prekladateľské služby, služby lekárske, vete-
 rinárnych, bakteriologických a chemických labo-
 ratórií, znalecké posudky a odborné expertízy,
 prieskum verejnej mienky, skúmanie a rozbor
 právnych otázok, zhotovovanie fotosnímkov a fo-
 toreportáží, prenájom zariadení na spracova-
 nie dát, vedenie a správa zásob a zvieracích krmív.

(540)

NOVUS

(732) Novus International, Inc., 20 Research Park Drive,
 St. Charles, Missouri 63304, US;
 (740) ROTT, RŮŽIČKA & GUTTMANN, Bratislava,
 SK;

(111) 172979

(151) 10.11.1994
 (156) 25.10.2011
 (180) 25.10.2021
 (210) 64360
 (220) 25.10.1991
 (450) 8.2.1995

7 (511) 35, 42

(510) Obchodná, propagačná, agentúrna činnosť a úče-
 lové služby, zabezpečovanie veľtrhov.

(540)

PRAGO SEC

(732) INCHEBA, a. s., Viedenská cesta 3-7, 851 01
 Bratislava, SK;

(111) 173047

(151) 12.12.1994
 (156) 2.7.2011
 (180) 2.7.2021
 (210) 62464
 (220) 2.7.1991
 (450) 8.3.1995

7 (511) 3

(510) Mydlá, pracie a čistiace saponátové prostriedky.

(540) SILUR

(732) PALMA Group, a.s., Račianska 76, 836 04 Brati-
 slava, SK;
 (740) Čechvalová Dagmar, Bratislava, SK;

(111) 173121

(151) 12.12.1994
 (156) 9.7.2011
 (180) 9.7.2021
 (210) 62606
 (220) 9.7.1991
 (450) 8.3.1995

7 (511) 4

(510) Priemyselné oleje a tuky, mazadlá, prostriedky
 na viazanie prachu, palivá (čierné a hnedé uhlie),
 palivové drevo, oleje a pohonné hmoty, prostried-
 ky na svietenie, sviečky, sviece, nočné lampičky
 a knôty.

(540) SUTO

(732) Chevron Intellectual Property LLC, spoločnosť
 zriadená podľa zákonov štátu Delaware, 6001
 Bollinger Canyon Road, San Ramon, California
 94583, US;
 (740) Tomeš Pavol, Ing., Bratislava, SK;

(111) 173128

(151) 12.12.1994
 (156) 17.9.2011
 (180) 17.9.2021
 (210) 63738
 (220) 17.9.1991
 (450) 8.3.1995

7 (511) 5

(510) Farmaceutické prípravky.

(540) GEMZAR

(732) Eli Lilly and Company, Indianapolis, Indiana, US;
 (740) Tomeš Pavol, Ing., Bratislava, SK;

(111) 173149

(151) 12.12.1994
 (156) 2.7.2011
 (180) 2.7.2021
 (210) 62462
 (220) 2.7.1991
 (450) 8.3.1995

7 (511) 29

(510) Jedlé oleje a tuky.

(540) Raciol

(732) PALMA Group, a.s., Račianska 76, 836 04 Brati-
 slava, SK;
 (740) Čechvalová Dagmar, Bratislava, SK;

(111) 173150

(151) 12.12.1994
 (156) 2.7.2011
 (180) 2.7.2021
 (210) 62443
 (220) 2.7.1991
 (450) 8.3.1995

7 (511) 29

(510) Jedlé oleje a tuky.

(540) Tina

(732) PALMA Group, a.s., Račianska 76, 836 04 Bratislava, SK;
 (740) Čechvalová Dagmar, Bratislava, SK;

(111) 173194

(151) 15.12.1994
 (156) 2.7.2011
 (180) 2.7.2021
 (210) 62468
 (220) 2.7.1991
 (450) 8.3.1995

7 (511) 3

(510) Mydlá, pracie a čistiace saponátové prostriedky.

(540) Zeo

(732) PALMA Group, a.s., Račianska 76, 836 04 Bratislava, SK;
 (740) Čechvalová Dagmar, Bratislava, SK;

(111) 173228

(151) 19.12.1994
 (156) 13.8.2011
 (180) 13.8.2021
 (210) 63183
 (220) 13.8.1991
 (450) 8.3.1995

7 (511) 42

(510) Medzinárodné výstavy.

(540) PRAGOTHERM

(732) INCHEBA, a. s., Viedenská cesta 3-7, 851 01 Bratislava, SK;

(111) 173229

(151) 21.12.1994
 (156) 15.8.2011
 (180) 15.8.2021
 (210) 63230
 (220) 15.8.1991
 (450) 8.3.1995

7 (511) 42

(510) Výstavy.

(540)

(732) INCHEBA, a. s., Viedenská cesta 3-7, 851 01 Bratislava, SK;

(111) 173230

(151) 21.12.1994
 (156) 15.8.2011
 (180) 15.8.2021
 (210) 63231
 (220) 15.8.1991
 (450) 8.3.1995

7 (511) 42

(510) Výstavy.

(540)**PRAGOMEDICA**

(732) INCHEBA, a. s., Viedenská cesta 3-7, 851 01 Bratislava, SK;

(111) 173231

(151) 21.12.1994
 (156) 15.8.2011
 (180) 15.8.2021
 (210) 63232
 (220) 15.8.1991
 (450) 8.3.1995

7 (511) 42

(510) Výstavy.

(540)**PRAGOREGULA**

(732) INCHEBA, a. s., Viedenská cesta 3-7, 851 01 Bratislava, SK;

(111) 173700

(151) 9.2.1995
 (156) 10.7.2011
 (180) 10.7.2021
 (210) 62657
 (220) 10.7.1991
 (450) 10.5.1995

7 (511) 21

(510) Umývacie hubky na použitie v domácnosti, čistiace látky, drôtenky predávané distribútorom prihlasovateľa (majiteľa) len na priamy predaj.

(540) SCRUB BUDS

(732) ALTICOR INC., spoločnosť zriadená podľa zákonov štátu Michigan, 7575 Fulton Street, East, Ada, Michigan 49355, US;
 (740) Tomeš Pavol, Ing., Bratislava, SK;

(111) 173759

(151) 10.2.1995
 (156) 28.6.2011
 (180) 28.6.2021
 (210) 62421
 (220) 28.6.1991
 (450) 10.5.1995

7 (511) 3, 16, 21, 24

- (511) 3 - Mydlo, kozmetické prípravky, toaletné potreby.
 16 - Papier, lepenka a tovar vyrobený z týchto materiálov, výrobky zo zdravotníckeho papiera, najmä toaletný papier, papierové uteráky, papierové servítky a kozmetické servítky (papierové vreckovky).
 21 - Schránky na toaletný papier a mydlo (vyrobené z plastických hmôt), domáce a kuchynské potreby a zásobníky vrátane tanierov a šálok, to všetko nie zo skla alebo keramiky.
 24 - Netkané textilné materiály a tovar z nich vyrobený.

(540) SCOTT

- (732) Kimberly - Clark Worldwide, Inc., Neenah, Wisconsin 54956, US;
 (740) ROTT, RŮŽIČKA & GUTTMANN, Bratislava, SK;

(111) 173859

- (151) 17.2.1995
 (156) 8.8.2011
 (180) 8.8.2021
 (210) 63139
 (220) 8.8.1991
 (310) 764 185
 (320) 27.5.1991
 (330) BX
 (450) 10.5.1995

7 (511) 5, 31, 42

- (510) Výrobky farmaceutické, zdravotnícke, zverolekárske vrátane veterinárnych liekov, výrobky dietetické pre deti a chorých, náplasti, obvazový materiál, hmoty určené na plombovanie zubov a na odtlačky zubov, dezinfekčné prostriedky, prostriedky na hubenie rastlinných a živočíšnych škodcov, výrobky poľnohospodárske a záhradnícko-zeleninárske, produkty lesnícke zahrnuté do triedy 31, živé zvieratá, čerstvé ovocie a čerstvá zelenina, semená a priesady, živé rastliny a prírodné kvetiny, slad, krmivo pre zvieratá a prísady do týchto krmív, plánovanie a poradenstvo pre stavebnú a konštrukčnú činnosť, služby verejného stravovania vrátane stravovania v hoteloch a reštauráciách, poradenstvo pri voľbe zamestnania, ochrana a stráženie osôb a budov, služby záhradných a krajinných architektov, služby chemikov, fyzikov a optikov, služby lekárske vrátane veterinárnych a zoológických, služby inžinierske a technické, zememeračské a geodetické služby, tlmočnícke a prekladateľské služby, služby lekárske, veterinárnych, bakteriologických a chemických laboratórií, znalecké posudky a odborné expertízy, prieskum verejnej mienky, skúmanie a rozbor právnych otázok, zhotovovanie fotostnímkov a fotoreportáží, prenajímanie zariadení na spracovanie dát, vedenie a správa zásob zvieracích krmív.

(540) NOVUS

- (732) Novus International, Inc., 20 Research Park Drive, St. Charles, Missouri 63304, US;
 (740) ROTT, RŮŽIČKA & GUTTMANN, Bratislava, SK;

(111) 173974

- (151) 6.3.1995
 (156) 19.12.2011
 (180) 19.12.2021
 (210) 65506
 (220) 19.12.1991
 (450) 7.6.1995

7 (511) 29

- (510) Jedlé rastlinné oleje a tuky.

(540) HELIA

- (732) PALMA Group, a.s., Račianska 76, 836 04 Bratislava, SK;
 (740) Čechvalová Dagmar, Bratislava, SK;

(111) 174042

- (151) 14.3.1995
 (156) 11.9.2011
 (180) 11.9.2021
 (210) 63655
 (220) 11.9.1991
 (450) 7.6.1995

7 (511) 12, 37

- (510) Vozidlá, prístroje na pohyb po zemi, vo vzduchu, vo vode hlavne obsahujúce kompresory (príslušenstvá vozidla), protišmykové reťaze, automobilové pneumatiky, vyvažovacie závažia na vozidlové kolesá, pneumatiky na bicykle, obaly na duše, reťaze, duše na bicykle, vetrákové remene na motory pozemných vozidiel, golfové vozíky, duše (lepiace gumové záplaty na opravovanie duší), duše (vybavenie na opravu duší), duše na bicykle, bicykle, protišmykové vybavenie na vozidlové pneumatiky, záplaty (lepiace gumové záplaty) na opravu duší, pneumatiky, pneumatiky na vozidlá, pumpy (kompresory), príslušenstvá vozidiel, pumpičky na bicykle, kolesá, opravárske vybavenie na duše, ráfy na vozidlové kolesá, ráfy na kolesá na bicykloch, bezpečnostné pásy na sedadlá vozidiel, bezpečnostné sedadlá pre deti (do automobilov), sedadlové poťahy do vozidiel, hroty na pneumatiky, čapy na pneumatiky, pneumatiky (protišmykové zariadenie na vozidlové pneumatiky, pneumatiky, telieska na vozidlové kolesá, koberčeky do vozidiel, automobilové plášte, pneumatiky na protektorovanie pneumatík, bezdušové pneumatiky na bicykle, ráfy vozidlových kolies, pneumatiky na kolesá, konštrukcie a oprava, pneumatiky a protektorovanie pneumatík).

(540)

SUMITOMO

- (732) Sumitomo Rubber Industries, Ltd., 6-9, 3-chome, Wakinohama-cho, Chuo-ku, Kobe-shi, Hyogo, JP;
 (740) PATENTSERVIS BRATISLAVA, a. s., Bratislava, SK;

(111) 174043

- (151) 14.3.1995
 (156) 11.9.2011
 (180) 11.9.2021
 (210) 63654
 (220) 11.9.1991
 (450) 7.6.1995

7 (511) 12, 37

(510) Vozidlá, prístroje na pohyb po zemi, vo vzduchu, vo vode hlavne obsahujúce kompresory (príslušenstvá vozidla), protišmykové reťaze, automobilové pneumatiky, vyvažovacie závažie na vozidlové kolesá, pneumatiky na bicykle, obaly na duše, reťaze, duše na bicykle, vetrákové remene na motory pozemných vozidiel, golfové vozíky, duše (lepiace gumové záplaty na opravovanie duší), duše (vybavenie na opravu duší), duše na bicykle, bicykle, protišmykové vybavenie na vozidlové pneumatiky, záplaty (lepiace gumové záplaty) na opravu duší, pneumatiky, pneumatiky na vozidlá, pumpy (kompresory), príslušenstvá vozidiel, pumpičky na bicykle, kolesá, opravárske vybavenie na duše, ráfy na vozidlové kolesá, ráfy na kolesá na bicykloch, bezpečnostné pásy na sedadlá vozidiel, bezpečnostné sedadlá pre deti (do automobilov), sedadlové poťahy do vozidiel, hroty na pneumatiky, čapy na pneumatiky, pneumatiky (protišmykové zariadenie na vozidlové pneumatiky, pneumatiky, telieska na vozidlové kolesá, koberčeky do vozidiel, automobilové plášte, pneumatiky na protektorovanie pneumatík, bezdušové pneumatiky na bicykle, ráfy vozidlových kolies, pneumatiky na kolesá, konštrukcie a oprava, pneumatiky a protektorovanie pneumatík).

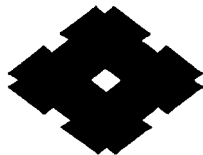
(540)

(732) Sumitomo Rubber Industries, Ltd., 6-9, 3-chome, Wakinohama-cho, Chuo-ku, Kobe-shi, Hyogo, JP;
(740) PATENTSERVIS BRATISLAVA, a. s., Bratislava, SK;

(111) 174524

(151) 16.5.1995
(156) 31.12.2011
(180) 31.12.2021
(210) 65666
(220) 31.12.1991
(450) 9.8.1995

7 (511) 12

(510) Tlmiče nárazov na vozidlá, žeriavy, motorové člny, helikoptéry, elektrické lokomotívy, osobné vozidlá, nákladné vozidlá, bicykle a pneumatiky.

(540) MONROE

(732) TENNECO AUTOMOTIVE OPERATING COMPANY INC., 500 North Field Drive, IL 60045 Lake Forest, US;
(740) ROTT, RŮŽIČKA & GUTTMANN, Bratislava, SK;

(111) 174552

(151) 18.5.1995
(156) 31.12.2011
(180) 31.12.2021
(210) 65668
(220) 31.12.1991
(450) 9.8.1995

7 (511) 12

(510) Tlmiče nárazov na vozidlá.

(540)

(732) Tenneco Automotive Operating Company Inc., 500 North Field Drive, Lake Forest, Illinois 60045, US;

(740) ROTT, RŮŽIČKA & GUTTMANN, Bratislava, SK;

(111) 175012

(151) 23.6.1995
(156) 6.9.2011
(180) 6.9.2021
(210) 63583
(220) 6.9.1991
(450) 14.9.1995

7 (511) 6

(510) Súčasti nasávacích a výfukových systémov, najmä tlmiče, koncové rúrky, výfukové rúrky, výpusty koncových rúrok, výfukové kolená, odbočky, svorky, podpery, závesy, puzdrá a izolátory vibrácií.

(540)

(732) Tenneco Automotive Operating Company Inc., 500 North Field Drive, Lake Forest, Illinois 60045, US;

(740) ROTT, RŮŽIČKA & GUTTMANN, Bratislava, SK;

(111) 175013

(151) 23.6.1995
(156) 6.9.2011
(180) 6.9.2021
(210) 63582
(220) 6.9.1991
(450) 14.9.1995

7 (511) 6

(510) Súčasti sacích a výfukových systémov, najmä tlmiče, koncové rúrky, výfukové rúrky, výpuste koncových rúrok, výfukové kolená, odbočky, svorky, podpery, závesy, puzdrá a izolátory vibrácií.

(540) WALKER

(732) Tenneco Automotive Operating Company Inc., 500 North Field Drive, Lake Forest, Illinois 60045, US;

(740) PATENTSERVIS BRATISLAVA, a. s., Bratislava, SK;

(111) 178838

(151) 18.12.1997
(156) 28.5.2011
(180) 28.5.2021
(210) 61928
(220) 28.5.1991
(442) 10.9.1997
(450) 4.3.1998

7 (511) 1, 6, 7, 8, 9, 11, 19, 37, 39, 41

- (511) 1 - Chemické výrobky pre priemysel a poľnohospodárstvo, priemyselné hnojivá.
 6 - Obyčajné kovy, ich zliatiny a výrobky z nich; valcovaný materiál vrátane koľajníc a rúr; odliatky zo sivej a tvárnej liatiny; zámočnícke výrobky; oceľové konštrukcie a mosty.
 7 - Stroje a strojové zariadenia vrátane investičných celkov pre hutu, bane, energetiku (vrátane jadrovej), chemický a spracovateľský priemysel; zariadenia na spracovanie tuhých domových odpadov.
 8 - Ručné náradie a nástroje - sekáče, závitníky, výstružníky.
 9 - Meradlá.
 11 - Zariadenia na čistenie odpadových vôd; zariadenia na výrobu a rozvod pary.
 19 - Stavebný materiál nekovový, kameň umelý, cement, vápno.
 37 - Stavby a opravy.
 39 - Doprava a skladovanie.
 41 - Výchovná a zábavná činnosť.

(540)



- (732) VÍTKOVICE, akciová spoločnosť, 706 02 Ostrava - Vítkovice, CZ;
 (740) PATENTSERVIS BRATISLAVA, a. s., Bratislava, SK;

(111) 178849

- (151) 18.12.1997
 (156) 19.2.2012
 (180) 19.2.2022
 (210) 66574
 (220) 19.2.1992
 (442) 10.9.1997
 (450) 4.3.1998

7 (511) 1, 2, 3, 5, 19, 35, 37, 39, 42

- (511) 1 - Chemické výrobky, najmä organické kyseliny a ich estery, vodné disperzie a roztoky homopolymérov a kopolymérov, špeciálne monoméry.
 2 - Tmely a náterové hmoty.
 3 - Oxidačné a bieliace prostriedky, brúsne a brúsiace materiály.
 5 - Dezinfekčné prostriedky.
 19 - Žiaruvzdorné materiály.
 35 - Organizačné a ekonomické poradenstvo.
 37 - Opravy a inštalácie elektrických strojov a prístrojov.
 39 - Skladovanie priemyselných odpadov.
 42 - Projektová činnosť v investičnej výstavbe, poskytovanie softvéru, reštauračné a ubytovacie služby, likvidácia priemyselných odpadov.

(540)



- (732) Momentive Specialty Chemicals, a. s., Tovární 2093, 356 01 Sokolov, CZ;
 (740) PATENTSERVIS BRATISLAVA, a. s., Bratislava, SK;

(111) 194546

- (151) 16.3.2001
 (156) 1.7.2009
 (180) 1.7.2019
 (210) 1680-99
 (220) 1.7.1999
 (442) 11.12.2000
 (450) 11.6.2001

7 (511) 1, 4, 6, 9, 11, 12, 17, 35, 37, 38, 39, 40, 41, 42

- (511) 1 - Plyny na priemyselné účely.
 4 - Vykurovacie plyny.
 6 - Kovy, kovové potrubia a ich časti, kovové rúry, fľaše, nádoby, nádrže a zásobníky, kovové objímky, armatúry potrubí a ich diely, kovové prístrešky, skrine, konštrukcie, debnenie, rámy, brány, ploty, palety, stojany a nosníky, kovové súčiastky a diely na plynárenské účely, vystužovacie materiály, kovové výrobky ako komponenty na prestavbu motorových vozidiel na plynový pohon.
 9 - Meradlá, elektrické rozvádzače, vyhradené elektrické zariadenia, meracia a regulačná technika, výroba elektrických strojov a prístrojov, zariadenia na protikoróziu ochranu, plniace stanice na zemný plyn a propán bután na pohon motorových vozidiel.
 11 - Diely na ústredné kúrenie a vetranie s výnimkou elektročastí patriace do tejto triedy, regulačné a bezpečnostné zariadenia v oblasti plynárenstva a ich súčasti.
 12 - Vyhradené motorové zariadenia vrátane motorových vozidiel na plynový pohon a príslušenstva motorových vozidiel na plynový pohon.
 17 - Nekovové potrubia na prepravu plynu a na ústredné kúrenie.
 35 - Kopírovanie.
 37 - Opravy plynových meradiel, opravy, opravy a údržba vyhradených elektrických zariadení, inštalácia, opravy ústredného vykurovania a vetrania, opravy meracej a regulačnej techniky, inštalácia opravy elektrických strojov a prístrojov, protikorózne izolácie, plynoinštalatérstvo, servis protikorózných zariadení, oprava plynových spotrebičov, elektroinštalatérstvo, opravy a údržba motorových vozidiel, vodoinštalatérstvo, opravy ústredného kúrenia a vetrania bez elektročastí, prenájom stavebných strojov a zariadení, údržba a opravy plynárenských zariadení vrátane plniacich staníc na plnenie zemného plynu a propán-butánu do motorových vozidiel, inžinierske stavby, plynovody, otváranka, príprava a dobývanie výhradných ložísk, zriaďovanie, zabezpečovanie a likvidácia bankých diel a lomov, úprava a zošľachtovanie nerastov v súvislosti s ich dobývaním, zriaďovanie a starostlivosť o odvaly, výsypky a odkaliská, opravy zdvíhacích zariadení, výkopové a kopačské práce stavebnými mechanizmami, starostlivosť súvisiaca s uskladňovaním plynov alebo kvapalín v podzemných zásobníkoch plynov a kvapalín, s ukladaním rádioaktívnych a iných odpadov v podzemných priestoroch a s využívaním tepelnej energie zemskej kôry, opravy a údržba zariadení súvisiacich s uskladňovaním plynov alebo

kvapalín v podzemných zásobníkoch plynov a kvapalín, s ukladaním rádioaktívnych a iných odpadov v podzemných priestoroch a s využívaním tepelnej energie zemskej kôry.

38 - Telekomunikačné služby, prenos dát, zriaďovanie zmeny a údržba koncových telekomunikačných zariadení a prístrojov po rozhranie s jednou telekomunikačnou sieťou.

39 - Doprava, rozvod, skladovanie, dodávanie vykurovacích plynov vrátane tranzitnej prepravy, riadenie plynárenskej sústavy, služby spojené s prepravou a s uskladňovaním plynu patriace do tejto triedy, služby spojené s prečerpávaním plynu do zásobníkov motorových vozidiel s plynovým pohonom, verejná cestná hromadná doprava, verejná cestná hromadná nákladná doprava, požičiavanie motorových vozidiel, služby spojené so zriaďovaním, prevádzkou, zabezpečením a likvidáciou zariadení na uskladňovanie plynov alebo kvapalín v podzemných zásobníkoch plynov a kvapalín, na ukládanie rádioaktívnych a iných odpadov v podzemných priestoroch a na využívanie tepelnej energie zemskej kôry patriace do tejto triedy, služby spojené s prevádzkovaním odvalov, výsypiek a odkalísk.

40 - Prestavba motorových vozidiel na plynový pohon, výroba tepelnej energie, úprava a zošľachťovanie nerastov, inovácie plynárenských zariadení vrátane plniacich staníc na plnenie zemného plynu a propán-butánu do motorových vozidiel.

41 - Rehabilitácie, školenia, vydavateľská činnosť.

42 - Overovanie meradiel v rozsahu autorizácie štátneho dozoru, metrológia, revízie a skúšky tlakových nádob, revízie a skúšky plynových zariadení, revízie elektrických zariadení, defektoskopia, diagnostika, skúšobníctvo v rozsahu oprávnenia, individuálne vyskúšanie, overovacie skúšky, revízie a revízne skúšky zdvíhacích zariadení, vstrekovanie expanznými prístrojmi, prenájom strojov, nástrojov a zariadení, ubytovacie služby, sprostredkovateľská, konzultačná poradenská činnosť pri využívaní geotermálnej energie, geodetická činnosť, projektovanie, riadenie a vyhodnocovanie úloh ložiskového prieskumu ropy, zemného plynu a tepelnej energie zemskej kôry, geologické expertízy, zisťovanie a overovanie geologických podmienok na zriaďovanie, prevádzku a likvidáciu zariadení na uskladňovanie plynov, kvapalín a odpadov v prírodných horninových štruktúrach a podzemných priestoroch, zisťovanie a hodnotenie geologických činiteľov ovplyvňujúcich životné prostredie vrátane vplyvov na tieto činitele, ktoré vznikajú ľudskou činnosťou, vykonávanie a vyhodnocovanie špeciálnych laboratórnych prác na ložiskový prieskum, úprava a zošľachťovanie nerastov vykonávané v súvislosti s ich dobývaním, projekty riadenia a vyhodnocovania úloh ložiskového prieskumu ropy, zemného plynu a tepelnej energie zemskej kôry, zisťovanie a overovanie inžiniersko-geologických a hydrogeologických pomerov územia, najmä na potreby územného plánovania, dokumentácie a uskutočňovanie stavieb vrátane stabilizácie zosuvných území, verejné stravovanie, poskytovanie reštauračných služieb, projektová činnosť v investičnej výstavbe, diagnostika plynovodov z hľadiska protikorózneho ochrany, defektoskopické meranie.

(540)

SLOVENSKÝ PLYNÁRENSKÝ PRIEMysel

(732) Slovenský plynárenský priemysel, a.s., Mlynské nivy 44/a, 825 11 Bratislava, SK;

(111) 194547

(151) 16.3.2001

(156) 1.7.2009

(180) 1.7.2019

(210) 1682-99

(220) 1.7.1999

(442) 11.12.2000

(450) 11.6.2001

7 (511) 1, 4, 6, 9, 11, 12, 17, 35, 37, 38, 39, 40, 41, 42

(511) 1 - Plyny na priemyselné účely.

4 - Vykurovacie plyny.

6 - Kovy, kovové potrubia a ich časti, kovové rúry, fľaše, nádoby, nádrže a zásobníky, kovové objímky, armatúry potrubí a ich diely, kovové prístrešky, skrine, konštrukcie, debnenie, rámy, brány, ploty, palety, stojany a nosníky, kovové súčiastky a diely na plynárenské účely, vystužovacie materiály, kovové výrobky ako komponenty na prestavbu motorových vozidiel na plynový pohon.

9 - Meradlá, elektrické rozvádzače, vyhradené elektrické zariadenia, meracia a regulačná technika, výroba elektrických strojov a prístrojov, zariadenia na protikoróziu ochranu, plniace stanice na zemný plyn a propán bután na pohon motorových vozidiel.

11 - Diely na ústredné kúrenie a vetranie s výnimkou elektročastí patriace do tejto triedy, regulačné a bezpečnostné zariadenia v oblasti plynárenstva a ich súčasti.

12 - Vyhradené motorové zariadenia vrátane motorových vozidiel na plynový pohon a príslušenstva motorových vozidiel na plynový pohon.

17 - Nekomové potrubia na prepravu plynu a na ústredné kúrenie.

35 - Kopírovanie.

37 - Opravy plynových meradiel, opravy, opravy a údržba vyhradených elektrických zariadení, inštalácia, opravy ústredného vykurovania a vetrania, opravy meracej a regulačnej techniky, inštalácia opravy elektrických strojov a prístrojov, protikorózne izolácie, plynoinštalatérvstvo, servis protikorózných zariadení, oprava plynových spotrebičov, elektroinštalatérvstvo, opravy a údržba motorových vozidiel, vodoinštalatérvstvo, opravy ústredného kúrenia a vetrania bez elektročastí, prenájom stavebných strojov a zariadení, údržba a opravy plynárenských zariadení vrátane plniacich staníc na plnenie zemného plynu a propán-butánu do motorových vozidiel, inžinierske stavby, plynovody, otvárka, príprava a dobývanie výhradných ložísk, zriaďovanie, zabezpečovanie a likvidácia bankových diel a lomov, úprava a zošľachťovanie nerastov v súvislosti s ich dobývaním, zriaďovanie a starostlivosť o odvaly, výsypky a odkaliská, opravy zdvíhacích zariadení, výkopové a kopačské práce stavebnými mechanizmami, starostlivosť súvisiaca s uskladňovaním plynov alebo kvapalín v podzemných zásobníkoch plynov a kvapalín, s ukladaním rádioaktívnych a iných odpadov v podzemných priestoroch a s využívaním

tepelnej energie zemskej kôry, opravy a údržba zariadení súvisiacich s uskladňovaním plynov alebo kvapalín v podzemných zásobníkoch plynov a kvapalín, s ukladaním rádioaktívnych a iných odpadov v podzemných priestoroch a s využívaním tepelnej energie zemskej kôry.

38 - Telekomunikačné služby, prenos dát, zriaďovanie zmeny a údržba koncových telekomunikačných zariadení a prístrojov po rozhranie s jednou telekomunikačnou sieťou.

39 - Doprava, rozvod, skladovanie, dodávanie vykurovacích plynov vrátane tranzitnej prepravy, riadenie plynárenskej sústavy, služby spojené s prepravou a s uskladňovaním plynu patriace do tejto triedy, služby spojené s prečerpávaním plynu do zásobníkov motorových vozidiel s plynovým pohonom, verejná cestná hromadná doprava, verejná cestná hromadná nákladná doprava, požičiavanie motorových vozidiel, služby spojené so zriaďovaním, prevádzkou, zabezpečením a likvidáciou zariadení na uskladňovanie plynov alebo kvapalín v podzemných zásobníkoch plynov a kvapalín, na ukladanie rádioaktívnych a iných odpadov v podzemných priestoroch a na využívanie tepelnej energie zemskej kôry patriace do tejto triedy, služby spojené s prevádzkovaním odvalov, výsypiek a odkalísk.

40 - Prestavba motorových vozidiel na plynový pohon, výroba tepelnej energie, úprava a zošľachtovanie nerastov, inovácie plynárenských zariadení vrátane plniacich staníc na plnenie zemného plynu a propán-butánu do motorových vozidiel.

41 - Rehabilitácie, školenia, vydavateľská činnosť.

42 - Overovanie meradiel v rozsahu autorizácie štátneho dozoru, metrologia, revízie a skúšky tlakových nádob, revízie a skúšky plynových zariadení, revízie elektrických zariadení, defektoskopia, diagnostika, skúšobníctvo v rozsahu oprávnenia, individuálne vyskúšanie, overovacie skúšky, revízie a revízne skúšky zdvíhacích zariadení, vstrekovanie expanznými prístrojmi, prenájom strojov, nástrojov a zariadení, ubytovacie služby, sprostredkovateľská, konzultačná poradenská činnosť pri využívaní geotermálnej energie, geodetická činnosť, projektovanie, riadenie a vyhodnocovanie úloh ložiskového prieskumu ropy, zemného plynu a tepelnej energie zemskej kôry, geologické expertízy, zisťovanie a overovanie geologických podmienok na zriaďovanie, prevádzku a likvidáciu zariadení na uskladňovanie plynov, kvapalín a odpadov v prírodných horninových štruktúrach a podzemných priestoroch, zisťovanie a hodnotenie geologických činiteľov ovplyvňujúcich životné prostredie vrátane vplyvov na tieto činitele, ktoré vznikajú ľudskou činnosťou, vykonávanie a vyhodnocovanie špeciálnych laboratórnych prác na ložiskový prieskum, úprava a zošľachtovanie nerastov vykonávané v súvislosti s ich dobývaním, projekty riadenia a vyhodnocovania úloh ložiskového prieskumu ropy, zemného plynu a tepelnej energie zemskej kôry, zisťovanie a overovanie inžiniersko-geologických a hydrogeologických pomerov územia, najmä na potreby územného plánovania, dokumentácie a uskutočňovanie stavieb vrátane stabilizácie zosuvných území, verejné stravovanie, poskytovanie reštauračných služieb, projektová činnosť v investičnej výstavbe, diagnostika plynovodov z hľadiska protikorózneho ochrany, defektoskopické meranie.

(540)

SLOVENSKÝ PLYNÁRENSKÝ PRIEMysel

(732) Slovenský plynárenský priemysel, a.s., Mlynské nivy 44/a, 825 11 Bratislava, SK;

(111) 196793

(151) 11.10.2001

(156) 3.4.2011

(180) 3.4.2021

(210) 1059-2001

(220) 3.4.2001

(442) 10.7.2001

(450) 7.1.2002

7 (511) 19, 35, 40

(511) 19 - Kameň prírodný a umelý; umelecké diela, sochy, sošky, figuríny, busty z kameňa, betónu alebo mramoru; stavebný kameň; prenosné stavby s výnimkou kovových; mramor; náhrobné kamene; kamenárske výrobky; betón; betónové výrobky; bridlica, cement, granit, kremeň, mozaiky (stavebníctvo).

35 - Podpora predaja; poradenstvo v obchodnej činnosti, pomoc pri riadení obchodnej činnosti; reklama; organizovanie výstav na komerčné alebo reklamné účely.

40 - Informácie o spracovaní a úprave materiálov.

(540) mramorland

(732) MramorLand, s. r. o., Hlavná 23/163, 976 96 Medzibrod, SK;

(111) 196804

(151) 11.10.2001

(156) 17.5.2011

(180) 17.5.2021

(210) 1504-2001

(220) 17.5.2001

(442) 10.7.2001

(450) 7.1.2002

7 (511) 9, 37, 42

(511) 9 - Počítačový softvér.

37 - Montáž, opravy a údržba elektrických zariadení dodávateľským spôsobom, montáž a opravy kancelárskej a reprodukčnej techniky, montáž a opravy výrobov a zariadení spotrebnej elektroniky, montáž a opravy meracej a regulačnej techniky, elektroinštalatérsvo, montáž a opravy telekomunikačných zariadení mimo jednotnej telekomunikačnej siete, montáž a opravy telekomunikačných zariadení pripojených k jednotnej telekomunikačnej sieti, montáž, oprava a údržba elektrických a elektronických zariadení.

42 - Poradenská činnosť v oblasti počítačových programov a výpočtovej techniky, projektovanie elektrických zariadení, poskytovanie softvéru (predaj hotových programov na základe zmluvy s autorami alebo vyhotovenie programu na zákazku).

(540)

IES

(732) IES - INTERNATIONAL ELECTRONIC SYSTEMS s. r. o., Vajnorská 136, 831 04 Bratislava, SK;

(740) Mrenica Jaroslav, Ing., Púchov, SK;

(111) 197468

(151) 13.12.2001
 (156) 14.5.2011
 (180) 14.5.2021
 (210) 1465-2001
 (220) 14.5.2001
 (442) 11.9.2001
 (450) 5.3.2002

7 (511) 18, 29, 30, 31, 32, 35

(511) 18 - Surové kože, kožky, usne.
 29 - Mäso čerstvé, mrazené spracované, konzervované, tepelne upravené mäso, hotové jedlá z mäsa.
 30 - Káva, kávové náhradky, kávové esencie a kávové extrakty, čaj, kakao, cukor, ryža, múka a výrobky z obilnín alebo múky, chlieb, sušienky, koláče, cukrárske výrobky, čokoláda, bonbóny, ne-medicínske cukrovinky, zákusky, med, melasový cukor, kvasnice, soľ, horčica, čierne korenie, kečupy, ocot, cukor, melasový sirup.
 31 - Živé zvieratá, hospodárske zvieratá, dobytok, hydina, jačmeň, nespracované obilie, pšenica, krmivo a jadrové krmivo pre zvieratá, krmivo pre dobytok, krmivo pre hydinu, obilniny na živočíšnu spotrebu, potrava pre zvieratá a rožný statok, prísady do krmív nie na lekárske účely.
 32 - Sirupy na výrobu malinoviek, sirupy na výrobu nápojov.
 35 - Podpora predaja pre tretie osoby s uvedenými tovarmi, sprostredkovanie obchodu s uvedenými tovarmi.

(540)

(591) červená, čierna
 (732) MECOM GROUP s. r. o., Poľná 4, 066 01 Humenné, SK;
 (740) Regina Ivan, Ing., Košice, SK;

(111) 197610

(151) 14.12.2001
 (156) 31.5.2011
 (180) 31.5.2021
 (210) 1201-2000
 (220) 31.5.2001
 (442) 11.9.2001
 (450) 5.3.2002

7 (511) 35, 36, 41

(511) 35 - Sprostredkovanie obchodu s tovarmi; reklamná a agentúrna činnosť; vydávanie reklamných materiálov.
 36 - Finančné služby (poradenstvo); realitná činnosť.
 41 - Prevádzkovanie telovýchovných zariadení.

(540) EUROINVEST

(732) Euroinvest, s. r. o., Vysokoškolákov 4, 010 01 Žilina, SK;

(111) 197807

(151) 15.1.2002
 (156) 10.10.2010
 (180) 10.10.2020
 (210) 2994-2000
 (220) 10.10.2000
 (442) 8.10.2001
 (450) 4.4.2002

7 (511) 5, 10

(511) 5 - Farmaceutické, veterinárne a zdravotnícke prípravky a látky, všetko v triede 5.
 10 - Inhalačné prístroje na lekárske účely, ich časti a príslušenstvá, všetko v triede 10.

(540) ECOSAL

(732) NORTON HEALTHCARE LTD, Regent House, 5-7 Broadhurst Gardens, Swiss Cottage, London NW6 3RZ, GB;
 (740) ROTT, RŮŽIČKA & GUTTMANN, Bratislava, SK;

(111) 198948

(151) 15.4.2002
 (156) 2.2.2011
 (180) 2.2.2021
 (210) 251-2001
 (220) 2.2.2001
 (442) 7.1.2002
 (450) 2.7.2002

7 (511) 30

(511) 30 - Káva, čaj, kakao, cukor, ryža, tapioka, maniok, ságo, kávové a kávovinové náhradky; múka a výrobky vyrobené z obilia a cereálií, chlieb, pečivo a cukrovinky, zmrzlina, med, melasový sirup; droždie, prášky do pečiva, soľ, horčica, ocot, omáčky ako chuťové prísady, korenie; ľad; kávové, kakaové a čokoládové nápoje; obilniny určené na ľudskú spotrebu, napr. ovsené vločky a vločky z iných obilnín.

(540) GOOD TO THE LAST DROP

(732) Kraft Foods Global Brands LLC, Three Lakes Drive, Northfield, IL 60093, US;
 (740) Majlingová Marta, Ing., Bratislava, SK;

(111) 199443

(151) 11.6.2002
 (156) 15.2.2011
 (180) 15.2.2021
 (210) 458-2001
 (220) 15.2.2001
 (442) 5.3.2002
 (450) 10.9.2002

7 (511) 39, 41, 42

(511) 39 - Dovoz, osobná doprava, automobilová, autobusová, lodná, vzdušná doprava, sprostredkovanie automobilovej, autobusovej, lodnej, vzdušnej a železničnej dopravy, informácie o doprave a preprave, rezervácia dopravy, organizovanie exkurzií, ciest a výletov, poskytovanie pomoci pri doprave, rezervácia miesteniek, služby v doprave a v preprave, sprevádzanie turistov, sprostredkovanie prepravy, sprostredkovanie prenájmu lodí, vozidiel a iných dopravných prostriedkov, turistické prehliadky, služby pri zaobstarávaní víz, služby poskytované výletnými loďami, služby cestovnej kancelárie patriace do triedy 39.

41 - Informácie o možnostiach rekreácie, informácie o možnostiach rozptýlenia a zábavy, sprostredkovanie služieb kempingov, výchovné a zábavné klubové služby, organizovanie a vedenie konferencií, kongresov a seminárov, obveselenie, služby pre oddych a rekreáciu, organizovanie a plánovanie večierkov, vydávanie kníh a publikácií, zábava, pobavenie, rezervácia vstupeniek.

42 - Hotelierske služby, sprostredkovanie hotelierskych služieb, reštauračné služby, sprostredkovanie reštauračných služieb, zaobstarávanie ubytovania a stravovania v hoteloch, penziónoch, turistických táboroch, ubytovniach, na farmách, v sanatóriách a rekreačných zariadeniach, prevádzkovanie kempingov, prenájom turistických stanov, rezervácia hotelov, penziónov, ubytovania a zájazdov, služby cestovnej kancelárie patriace do triedy 42.

(540) KARTAGO

(732) KARTAGO TOURS, a.s., Špitálska 53, 811 01 Bratislava, SK;

(111) 199444

(151) 11.6.2002
(156) 15.2.2011
(180) 15.2.2021
(210) 459-2001
(220) 15.2.2001
(442) 5.3.2002
(450) 10.9.2002

7 (511) 39, 41, 42

(511) 39 - Dovož, osobná doprava, automobilová, autobusová, lodná, vzdušná doprava, sprostredkovanie automobilovej, autobusovej, lodnej, vzdušnej a železničnej dopravy, informácie o doprave a preprave, rezervácia dopravy, organizovanie exkurzií, ciest a výletov, poskytovanie pomoci pri doprave, rezervácia miesteniek, služby v doprave a v preprave, sprevádzanie turistov, sprostredkovanie prepravy, sprostredkovanie prenájmu lodí, vozidiel a iných dopravných prostriedkov, turistické prehliadky, služby pri zaobstarávaní víz, služby poskytované výletnými loďami, služby cestovnej kancelárie patriace do triedy 39.

41 - Informácie o možnostiach rekreácie, informácie o možnostiach rozptýlenia a zábavy, sprostredkovanie služieb kempingov, výchovné a zábavné klubové služby, organizovanie a vedenie konferencií, kongresov a seminárov, obveselenie, služby pre oddych a rekreáciu, organizovanie a plánovanie večierkov, vydávanie kníh a publikácií, zábava, pobavenie, rezervácia vstupeniek.

42 - Hotelierske služby, sprostredkovanie hotelierskych služieb, reštauračné služby, sprostredkovanie reštauračných služieb, zaobstarávanie ubytovania a stravovania v hoteloch, penziónoch, turistických táboroch, ubytovniach, na farmách, v sanatóriách a rekreačných zariadeniach, prevádzkovanie kempingov, prenájom turistických stanov, rezervácia hotelov, penziónov, ubytovania a zájazdov, služby cestovnej kancelárie patriace do triedy 42.

(540)



(732) KARTAGO TOURS, a.s., Špitálska 53, 811 01 Bratislava, SK;

(111) 199445

(151) 11.6.2002
(156) 15.2.2011
(180) 15.2.2021
(210) 460-2001
(220) 15.2.2001
(442) 5.3.2002
(450) 10.9.2002

7 (511) 39, 41, 42

(511) 39 - Dovož, osobná doprava, automobilová, autobusová, lodná, vzdušná doprava, sprostredkovanie automobilovej, autobusovej, lodnej, vzdušnej a železničnej dopravy, informácie o doprave a preprave, rezervácia dopravy, organizovanie exkurzií, ciest a výletov, poskytovanie pomoci pri doprave, rezervácia miesteniek, služby v doprave a v preprave, sprevádzanie turistov, sprostredkovanie prepravy, sprostredkovanie prenájmu lodí, vozidiel a iných dopravných prostriedkov, turistické prehliadky, služby pri zaobstarávaní víz, služby poskytované výletnými loďami, služby cestovnej kancelárie patriace do triedy 39.

41 - Informácie o možnostiach rekreácie, informácie o možnostiach rozptýlenia a zábavy, sprostredkovanie služieb kempingov, výchovné a zábavné klubové služby, organizovanie a vedenie konferencií, kongresov a seminárov, obveselenie, služby pre oddych a rekreáciu, organizovanie a plánovanie večierkov, vydávanie kníh a publikácií, zábava, pobavenie, rezervácia vstupeniek.

42 - Hotelierske služby, sprostredkovanie hotelierskych služieb, reštauračné služby, sprostredkovanie reštauračných služieb, zaobstarávanie ubytovania a stravovania v hoteloch, penziónoch, turistických táboroch, ubytovniach, na farmách, v sanatóriách a rekreačných zariadeniach, prevádzkovanie kempingov, prenájom turistických stanov, rezervácia hotelov, penziónov, ubytovania a zájazdov, služby cestovnej kancelárie patriace do triedy 42.

(540)



(591) modrá, zelená, oranžová
(732) KARTAGO TOURS, a.s., Špitálska 53, 811 01 Bratislava, SK;

(111) 199456

(151) 11.6.2002
 (156) 28.2.2011
 (180) 28.2.2021
 (210) 621-2001
 (220) 28.2.2001
 (442) 5.3.2002
 (450) 10.9.2002

7 (511) 16, 38, 41

(511) 16 - Periodické a neperiodické tlačoviny všetkých druhov, najmä časopisy, tlačiarenské výrobky, najmä pohľadnice, odlačky, záložky, fotografie, papiernický tovar všetkých druhov, kancelárske potreby, najmä bloky, kalendáre, fotoalbumy, listové papiere, dosky, písacie potreby, drobné kancelárske potreby z plastov a kovu, učebné pomôcky, plastické obaly (nezaradené do iných tried), hracie karty, štočky.
 38 - Šírenie tlačovín, časopisov, periodík v elektronickej podobe prostredníctvom počítačovej siete vrátane internetu.
 41 - Vydavateľská a nakladateľská činnosť, zábava, športové a kultúrne aktivity, najmä súťaže, estrády.

(540) LIVING

(732) Sanoma Magazines Praha s. r. o., Malá Štěpánská 17, 120 79 Praha, CZ;
 (740) Brichtová Tatiana, JUDr., Bratislava, SK;

(111) 199467

(151) 11.6.2002
 (156) 4.4.2011
 (180) 4.4.2021
 (210) 1068-2001
 (220) 4.4.2001
 (442) 5.3.2002
 (450) 10.9.2002

7 (511) 30

(511) 30 - Mrazené krémy - zmrzliny.

(540) MA-JO

(732) Kontakt Bau, s.r.o., Partizánska 1265/21, 085 01 Bardejov, SK;

(111) 199468

(151) 11.6.2002
 (156) 4.4.2011
 (180) 4.4.2021
 (210) 1069-2001
 (220) 4.4.2001
 (442) 5.3.2002
 (450) 10.9.2002

7 (511) 30

(511) 30 - Mrazené krémy - zmrzliny.

(540) ELBA

(732) Kontakt Bau, s.r.o., Partizánska 1265/21, 085 01 Bardejov, SK;

(111) 199469

(151) 11.6.2002
 (156) 4.4.2011
 (180) 4.4.2021
 (210) 1070-2001
 (220) 4.4.2001
 (442) 5.3.2002

(450) 10.9.2002

7 (511) 30

(511) 30 - Mrazené krémy - zmrzliny.

(540) VULKANO

(732) Kontakt Bau, s.r.o., Partizánska 1265/21, 085 01 Bardejov, SK;

(111) 199470

(151) 11.6.2002
 (156) 4.4.2011
 (180) 4.4.2021
 (210) 1072-2001
 (220) 4.4.2001
 (442) 5.3.2002
 (450) 10.9.2002

7 (511) 30

(511) 30 - Mrazené krémy, zmrzliny, nanuky.

(540) ESO

(732) Kontakt Bau, s.r.o., Partizánska 1265/21, 085 01 Bardejov, SK;

(111) 199592

(151) 9.7.2002
 (156) 9.3.2011
 (180) 9.3.2021
 (210) 788-2001
 (220) 9.3.2001
 (310) 78/025.752
 (320) 13.9.2000
 (330) US
 (442) 4.4.2002
 (450) 8.10.2002

7 (511) 9

(511) 9 - Hracie stroje na videohry na použitie s televízormi a počítačmi; elektronické zariadenia, najmä počítačový hardvér na prístup ku globálnym počítačovým a komunikačným sieťam; počítačový hardvér a periférie; počítačové klávesnice; počítačové a video hracie pákové ovládače a hracie ovládače; panely a ovládacie zariadenia počítačových hier; počítačové periférie, najmä počítačové myši a iné ukazovacie zariadenia; počítačový softvér na hranie videohier a počítačových hier a na prístup a prechádzanie globálnymi počítačovými a komunikačnými sieťami; počítačový softvér na komprimáciu a dekomprimáciu dátových a videoobrazov, úpravu textu a na vytváranie, odosielanie a prijímanie e-mailov; softvérové programy operačného systému a podporné programy na použitie s uvedenými strojmi; užívateľské príručky k nim predávané ako ich súčasť v elektronickej podobe.

(540)

(732) Microsoft Corporation, One Microsoft Way, Redmond, Washington 98052-6399, US;

(740) Brichtová Tatiana, JUDr., Bratislava, SK;

(111) 199593

- (151) 9.7.2002
- (156) 9.3.2011
- (180) 9.3.2021
- (210) 789-2001
- (220) 9.3.2001
- (310) 78/025.757
- (320) 13.9.2000
- (330) US
- (442) 4.4.2002
- (450) 8.10.2002

7 (511) 41

(511) 41 - Zábavné služby, najmä poskytovanie interaktívnych hracích služieb pre viacerých hráčov na hry hrané počítačovými sieťami a globálnymi počítačovými sieťami; služby elektronických správ a chatovania na použitie v spojení s interaktívnymi hrami hranými cez počítačové siete a globálne komunikačné siete; poskytovanie počítačových hier a videohier, ku ktorým je možné pristupovať, hrať ich a sťahovať ich počítačovými sieťami a globálnymi komunikačnými sieťami; poskytovanie informácií o odvetví videohier a počítačových hier, všeobecných informácií o videohrách a počítačových hrách a poskytovanie informácií o počítačových hrách, videohrách a súvisiacich produktoch.

(540)



(732) Microsoft Corporation, One Microsoft Way, Redmond, Washington 98052-6399, US;

(740) Brichtová Tatiana, JUDr., Bratislava, SK;

(111) 199693

- (151) 16.7.2002
- (156) 26.2.2011
- (180) 26.2.2021
- (210) 569-2001
- (220) 26.2.2001
- (442) 4.4.2002
- (450) 8.10.2002

7 (511) 6, 8, 20

(511) 6 - Obyčajné kovy surové alebo ako polotovary, predovšetkým hliník a jeho zliatiny, polotovary, profily, tyče, plechy z hliníka a z hliníkovej zliatiny, hliníková fólia, hliníkový drôt, zliatiny obyčajných kovov, kovové stavebné materiály, káble a drôty neelektrické, kovové reťaze, kovové čapy, kovové potreby a výrobky zámočnícke a klampiarske, kovové brány, kovové konštrukcie, kovové okenice, okná, kovové rebríky, schody a schodíky, predovšetkým rebríky, schody a schodíky z hliníka a z hliníkových zliatin, kovové časti, príslušenstvo a doplnky na rebríky, schody a schodíky, kovové pánty, závesy, rukoväti, kľučky, kľúče, kovové koše, kotevné dosky, stavebné kovanie, kovanie na dvere, okná a nábytok, staveb-

né kovové dielce, kovové debnenie, kovové škatule, skrinky, kovové konzoly, podpery pre stavebníctvo, kovové nádoby, kovové zámky s výnimkou elektrických, kovové lešenia a ich časti, príslušenstvo a doplnky, kovové palety, kovové závary, kovové sušiaky na bielizeň, klince, nity, skrutky, matice, kovové inzerčné a reklamné stĺpy, svorky, spojky a príchytky na káble a rúrky, kovové stĺpy, stožiare, kovové žalúzie, kovové vrchnáky na nádoby, kovové krúžky, kovové nosníky, kovové objímky, kovové tabule, písmeňná a číslice z obyčajných kovov (nie ako tlačové znaky), kovové rúrky, potrubia a fittingy, kovové poznávacie značky, kovové popisné a identifikačné tabuľky a štítky, kovové zábradlia, priečky kovových zábradlí, priečky kovových rebríkov, kovové rúčky a rukoväti na náradie, kovové spony, svorníky, rošty, kovové tesnenia, západky, kovové zarážky dverí, kovové značky s výnimkou svetelných a mechanických, drobný železiarsky tovar, kovové časti, súčasti a príslušenstvo uvedených tovarov patriace do tr. 6.

8 - Ručné poľnohospodárske a záhradné náradie, ručné nástroje a náradie, predovšetkým lopaty a zhrňovače snehu, časti a príslušenstvo uvedených nástrojov a náradia patriace do tr. 8, dierovače ako nástroje, držiaky na pílký, fazetovače, formy, ručné frézy, hrable, rýle, kladivá, kliešte, kľúče ako ručné nástroje, kosy, lejacie panvy, ručné nástroje na rezanie, sekanie, krájanie, nitovačky, nitovacie kladivá, príbor, píly, pílký, ostriače nástroje, perforovačky, pilníky, razidlá, rezačky, rezače závitov, rúrkorezy, ručné vŕtačky, skrutkovače, uholníky, vrtáky, výstružníky, zdviháky, zveráky.

20 - Nekovové lávky, nekovové rebríky, predovšetkým drevené alebo plastové rebríky, laminátové rebríky, regály, roletové valce, nekovové rúčky a rukoväti nástrojov, sedadlá, nekovové schodíky, stolárske výrobky, vystavovacie stojany, schodiskové zábradlie, plastové záklopky, nekovové zátky, stojany na pílenie, plastové káblové alebo rúrkové spojky, svorky, príchytky, nekovové prepravné palety, nekovové podnosy, podstavce, vešiaky na šaty a bielizeň, záhradný nábytok, súčasti a príslušenstvo uvedených tovarov patriace do tr. 20.

(540) ALVE

(732) ALVE SLOVAKIA, s. r. o., Vsetínska cesta 731, 020 01 Púchov, SK;

(111) 199715

- (151) 16.7.2002
- (156) 23.3.2011
- (180) 23.3.2021
- (210) 958-2001
- (220) 23.3.2001
- (442) 4.4.2002
- (450) 8.10.2002

7 (511) 3

(511) 3 - Mydlá; zubné pasty; šampóny; dezodoranty na osobnú potrebu; krémy; voňavkárske výrobky; éterické oleje; kozmetické prípravky; vlasové vodičky; prípravky na čistenie zubov.

(540)

jr.+
JUNIOR plus

(732) AB Cosmetics, s.r.o., Senecká cesta 23, 931 01 Šamorín, SK;

(111) 199724

(151) 16.7.2002
(156) 6.4.2011
(180) 6.4.2021
(210) 1102-2001
(220) 6.4.2001
(442) 4.4.2002
(450) 8.10.2002

7 (511) 29

(511) 29 - Mäsové výrobky.

(540) **BIELA HORA**

(732) Bertovič Ignác, BERTO, Hlavná, 900 66 Vysoká pri Morave, SK;

(111) 199832

(151) 14.8.2002
(156) 8.3.2011
(180) 8.3.2021
(210) 747-2001
(220) 8.3.2001
(442) 9.5.2002
(450) 6.11.2002

9 (511) 19, 20, 37, 40, 42

(511) 19 - Schodiská s výnimkou kovových; schodnice ako časti schodísk s výnimkou kovových; dvere, dverové prahy a rámy, všetko s výnimkou kovových; zárubne s výnimkou kovových; dvere posuvné drevené; dvere interiérové drevené; drevené schodiská a dvere; drevené dlážky, drevené dyhy, drevené obloženie, drevené lišty, drevené latky, drevené hranoly, drevené panely; parketové podlahy; opracované drevo, drevo opracované - stolárske, pílené drevo, spracované drevo; hobľované dosky, drevovláknité dosky, preglejka.

20 - Drobný nekovový materiál na dvere a schodiská; dverové obklady s výnimkou kovových; schodíky s výnimkou kovových; schodiskové zábradlie, tyče; stolárske výrobky; nábytok, drevené doplnky nábytkov; výrobky z dreva ako bytové doplnky.

37 - Montáž schodísk a dverí; montáž príslušenstva a doplnkov schodísk a dverí; montáž materiálu na objednávku.

40 - Spracovanie dreva, rezanie, hobľovanie, frézovanie, povrchové úpravy; spracovanie a úprava materiálov na schodiská, dvere, nábytok a stolárske výrobky.

42 - Návrh a realizácia interiérov.

(540)

TRIUM

(732) TRIUM schody - interiéry s.r.o., Čs. armády 118, 962 33 Budča, SK;

(740) Záhurecká Romana, JUDr., Banská Bystrica, SK;

(111) 199833

(151) 14.8.2002
(156) 8.3.2011
(180) 8.3.2021
(210) 748-2001
(220) 8.3.2001
(442) 9.5.2002
(450) 6.11.2002

9 (511) 19, 20, 37, 40, 42

(511) 19 - Schodiská s výnimkou kovových; schodnice ako časti schodísk s výnimkou kovových; dvere, dverové prahy a rámy, všetko s výnimkou kovových; zárubne s výnimkou kovových; dvere posuvné drevené; dvere interiérové drevené; drevené schodiská a dvere; drevené dlážky, drevené dyhy, drevené obloženie, drevené lišty, drevené latky, drevené hranoly, drevené panely; parketové podlahy; opracované drevo, drevo opracované - stolárske, pílené drevo, spracované drevo; hobľované dosky, drevovláknité dosky, preglejka.

20 - Drobný nekovový materiál na dvere a schodiská; dverové obklady s výnimkou kovových; schodíky s výnimkou kovových; schodiskové zábradlie, tyče; stolárske výrobky; nábytok, drevené doplnky nábytkov; výrobky z dreva ako bytové doplnky.

37 - Montáž schodísk a dverí; montáž príslušenstva a doplnkov schodísk a dverí; montáž materiálu na objednávku.

40 - Spracovanie dreva, rezanie, hobľovanie, frézovanie, povrchové úpravy; spracovanie a úprava materiálov na schodiská, dvere, nábytok a stolárske výrobky.

42 - Návrh a realizácia interiérov.

(540)



(732) TRIUM schody - interiéry s.r.o., Čs. armády 118, 962 33 Budča, SK;

(740) Záhurecká Romana, JUDr., Banská Bystrica, SK;

(111) 199905

(151) 14.8.2002
(156) 4.5.2011
(180) 4.5.2021
(210) 1387-2001
(220) 4.5.2001
(442) 9.5.2002
(450) 6.11.2002

7 (511) 11, 36, 40, 42

(511) 11 - Podlahové kúrenie a jeho konštrukčné prvky, plastové komponenty podlahového kúrenia.

36 - Sprostredkovanie predaja prvkov na podlahové vykurovanie.

40 - Montáž podlahových vykurovacích systémov.

42 - Projektovanie podlahových vykurovacích systémov.

(540) **THERMOPOL GALANTA**

(732) Kovács Silvester, Ing., Kajal 516, 925 92 Kajal, SK;

(740) Kováčik Štefan, Ing., Bratislava, SK;

(111) 200221

(151) 6.9.2002
 (156) 21.5.2011
 (180) 21.5.2021
 (210) 1537-2001
 (220) 21.5.2001
 (310) 162245
 (320) 11.12.2000
 (330) CZ
 (442) 4.6.2002
 (450) 3.12.2002

7 (511) 7, 9, 11, 37

(511) 7 - Rozvádzače plynové, elektrické a elektronické zariadenia a prístroje, najmä na riadenie a reguláciu rýchlosti motorov a strojov na elektrický, plynový alebo iný pohon.

9 - Elektrické a elektronické zariadenia a prístroje na spúšťanie strojov, motorov a informácií, ako aj na dozor, premeriavanie a diaľkové ovládanie, elektronické a elektrické súčasti elektrických zariadení a prístrojov, ako čipy, diaľkové ovládače, centrálné procesorové jednotky, elektromagnetické cievky, časové spínače, detektory, diagnostické prístroje iné než na lekárske účely, elektrické meniče, indikátory, hlásiče, ističe, komutátory, odbočnice, meracie prístroje a zariadenia, mikroprocesory, elektrické odpory, odrušovače, obmedzovače, periférne zariadenia počítačov, počítačový softvér, relé, kontrolné a signalizačné panely, spínače, snímače teploty, transformátory, tranzistory, usmerňovače prúdu, zariadenia na spracovanie dát, zosilňovače, skúšobné prístroje nie na lekárske prístroje, riadiace panely, elektrické rozvádzače a rozvodné dosky.

11 - Plynové zariadenia, ako kotly, pece, regulačné, riadiace a bezpečnostné príslušenstvo prístrojov, plynovodov.

37 - Údržba, servis a opravy týkajúce sa prvkov a zariadení uvedených v triedach 7, 9, 11.

(540) SVCS

(732) SVCS TRADING LTD, Avensia Court no. 3, Office 111, Gr. Afxentiou Avenue, 6023 Larnaca, CY;
 (740) Kováčik Štefan, Ing., Bratislava, SK;

(111) 200222

(151) 6.9.2002
 (156) 21.5.2011
 (180) 21.5.2021
 (210) 1539-2001
 (220) 21.5.2001
 (442) 4.6.2002
 (450) 3.12.2002

7 (511) 25, 35, 40

(511) 25 - Odevy na voľný čas a športové odevy, dámske, pánske, detské.

35 - Sprostredkovanie nákupu a predaja tovarov.

40 - Zákazkové šitie odevov.

(540)



(732) Bendík Ján, BENESPORT, Štúrova 28, 053 11 Smižany, SK;

(740) Jurečková Júlia, Spišská Nová Ves, SK;

(111) 200244

(151) 6.9.2002
 (156) 1.6.2011
 (180) 1.6.2021
 (210) 1676-2001
 (220) 1.6.2001
 (442) 4.6.2002
 (450) 3.12.2002

7 (511) 5

(511) 5 - Farmaceutické výrobky.

(540) COLALPRED

(732) ALIZYME THERAPEUTICS LIMITED, Granta Park, Great Abington, Cambridge CB1 6GS, GB;
 (740) Hörmann Tomáš, Ing., Bratislava, SK;

(111) 200256

(151) 6.9.2002
 (156) 18.6.2011
 (180) 18.6.2021
 (210) 1883-2001
 (220) 18.6.2001
 (442) 4.6.2002
 (450) 3.12.2002

7 (511) 5

(511) 5 - Farmaceutické prípravky na liečbu epilepsie.

(540) ECENZE

(732) Wyeth LLC, Five Giralda Farms, Madison, New Jersey 07940, US;
 (740) Bušová Eva, JUDr., Bratislava, SK;

(111) 200321

(151) 9.9.2002
 (156) 21.5.2011
 (180) 21.5.2021
 (210) 1531-2001
 (220) 21.5.2001
 (442) 4.6.2002
 (450) 3.12.2002

7 (511) 9, 35, 42

(511) 9 - Meracia, regulačná a kalibračná technika, ako sú prístroje na meranie výšky hladiny, iskrovo bezpečné prístroje, nevýbušné prístroje, kalibrátory tlaku, teploty, prietoku a iných fyzikálnych veličín, prietokomery a regulátory prietoku.

35 - Propagačná činnosť, obchodno-informačná kancelária a poradenstvo v otázkach podnikania s meracou technikou, reguláciou a kalibráciou, obchodné rešerše.

42 - Technické poradenstvo o výrobe, inštalácii a ďalších technických otázkach s meracou, regulačnou a kalibračnou technikou.

(540) KUEBLER

(732) D-Ex Limited, spol. s r. o., Optátova 37, 637 00 Brno, CZ;
 (740) Kováčik Štefan, Ing., Bratislava, SK;

(111) 200322

(151) 9.9.2002
 (156) 21.5.2011
 (180) 21.5.2021
 (210) 1532-2001
 (220) 21.5.2001
 (442) 4.6.2002

(450) 3.12.2002

7 (511) 9, 35, 42

(511) 9 - Meracia, regulačná a kalibračná technika, ako sú prístroje na meranie výšky hladiny, iskrovo bezpečné prístroje, nevýbušné prístroje, kalibrátory tlaku, teploty, prietoku a iných fyzikálnych veličín, prietokomery a regulátory prietoku.

35 - Propagačná činnosť, obchodno-informačná kancelária a poradenstvo v otázkach podnikania s meracou technikou, reguláciou a kalibráciou, obchodné rešerše.

42 - Technické poradenstvo o výrobe, inštalácii a ďalších technických otázkach s meracou, regulačnou a kalibračnou technikou.

(540) KÜBLER

(732) D-Ex Limited, spol. s r. o., Optátova 37, 637 00 Brno, CZ;

(740) Kováčik Štefan, Ing., Bratislava, SK;

(111) 200323

(151) 9.9.2002

(156) 21.5.2011

(180) 21.5.2021

(210) 1534-2001

(220) 21.5.2001

(442) 4.6.2002

(450) 3.12.2002

7 (511) 6, 9, 35

(511) 6 - Fitingy, tvarovky, armatúry, antikorové rúrky, rúrkové rozvody kovové.

9 - Meracia, regulačná a kalibračná technika, ako sú prístroje na meranie výšky hladiny, iskrovo bezpečné prístroje, nevýbušné prístroje, kalibrátory tlaku, teploty, prietoku a iných fyzikálnych veličín, prietokomery a regulátory prietoku.

35 - Propagačná činnosť, obchodno-informačná kancelária a poradenstvo v otázkach podnikania s meracou technikou, reguláciou a kalibráciou, obchodné rešerše.

(540) D-Ex

(732) D-Ex Limited, spol. s r. o., Optátova 37, 637 00 Brno, CZ;

(740) Kováčik Štefan, Ing., Bratislava, SK;

(111) 200324

(151) 9.9.2002

(156) 21.5.2011

(180) 21.5.2021

(210) 1535-2001

(220) 21.5.2001

(442) 4.6.2002

(450) 3.12.2002

7 (511) 6, 9, 35

(511) 6 - Fitingy, tvarovky, armatúry, antikorové rúrky, rúrkové rozvody kovové.

9 - Meracia, regulačná a kalibračná technika, ako sú prístroje na meranie výšky hladiny, iskrovo bezpečné prístroje, na výbušné prístroje, kalibrátory tlaku, teploty, prietoku a iných fyzikálnych veličín, prietokomery a regulátory prietoku.

35 - Propagačné činnosť, obchodno-informačná kancelária a poradenstvo v otázkach podnikania s meracou technikou, reguláciou a kalibráciou, obchodné rešerše.

(540)

(732) D-Ex Limited, spol. s r. o., Optátova 37, 637 00 Brno, CZ;

(740) Kováčik Štefan, Ing., Bratislava, SK;

(111) 200325

(151) 9.9.2002

(156) 21.5.2011

(180) 21.5.2021

(210) 1536-2001

(220) 21.5.2001

(442) 4.6.2002

(450) 3.12.2002

7 (511) 9, 35, 42

(511) 9 - Meracia, regulačná a kalibračná technika, ako sú prístroje na meranie výšky hladiny, iskrovo bezpečné prístroje, nevýbušné prístroje, kalibrátory tlaku, teploty, prietoku a iných fyzikálnych veličín, prietokomery a regulátory prietoku.

35 - Propagačná činnosť, obchodno-informačná kancelária a poradenstvo v otázkach podnikania s meracou technikou, reguláciou a kalibráciou, obchodné rešerše.

42 - Technické poradenstvo o výrobe, inštalácii a ďalších technických otázkach s meracou, regulačnou a kalibračnou technikou.

(540)

(732) D-Ex Limited, spol. s r. o., Optátova 37, 637 00 Brno, CZ;

(740) Kováčik Štefan, Ing., Bratislava, SK;

(111) 200335

(151) 9.9.2002

(156) 28.5.2011

(180) 28.5.2021

(210) 1605-2001

(220) 28.5.2001

(442) 4.6.2002

(450) 3.12.2002

7 (511) 7

(511) 7 - Cestné stroje - hydraulický nakladač.

(540) HON

(732) PPS Group, a. s., Tajovského 7, 962 12 Detva, SK;

(740) Moško Slavomír, JUDr., Banská Bystrica, SK;

(111) 200336

(151) 9.9.2002

(156) 28.5.2011

(180) 28.5.2021

(210) 1608-2001

(220) 28.5.2001

(442) 4.6.2002
(450) 3.12.2002

7 (511) 32

(511) 32 - Minerálne vody, nealkoholické nápoje, sýtená voda.

(540)



(732) Slovenské pramene a žriedla, a. s., Budiš, 038 23 Dubové pri Turčianskych Tepliaciach, SK;

(740) Ondruš Ján, JUDr., Bratislava, SK;

(111) 200347

(151) 9.9.2002
(156) 28.5.2011
(180) 28.5.2021
(210) 1630-2001
(220) 28.5.2001
(310) 166112
(320) 4.4.2001
(330) CZ
(442) 4.6.2002
(450) 3.12.2002

7 (511) 33

(511) 33 - Liehové nápoje, extrakty a výťažky alkoholické z bylín.

(540) HEMOVAL

(732) VALOSUN a. s., Kytnerova 403/5, 621 00 Brno, CZ;

(111) 200349

(151) 9.9.2002
(156) 28.5.2011
(180) 28.5.2021
(210) 1632-2001
(220) 28.5.2001
(310) 166110
(320) 4.4.2001
(330) CZ
(442) 4.6.2002
(450) 3.12.2002

7 (511) 33

(511) 33 - Liehové nápoje, extrakty a výťažky alkoholické z bylín.

(540) UROVAL

(732) VALOSUN a. s., Kytnerova 403/5, 621 00 Brno, CZ;

(111) 200350

(151) 9.9.2002
(156) 28.5.2011
(180) 28.5.2021
(210) 1633-2001
(220) 28.5.2001
(310) 166109
(320) 4.4.2001
(330) CZ
(442) 4.6.2002
(450) 3.12.2002

7 (511) 33

(511) 33 - Liehové nápoje, extrakty a výťažky alkoholické z bylín.

(540) PROVAL

(732) VALOSUN a. s., Kytnerova 403/5, 621 00 Brno, CZ;

(111) 200353

(151) 9.9.2002
(156) 28.5.2011
(180) 28.5.2021
(210) 1638-2001
(220) 28.5.2001
(442) 4.6.2002
(450) 3.12.2002

7 (511) 6, 11, 35, 40

(511) 6 - Oceľové stožiare; oceľové rúry; bezpečnostné schránky; pánty, závesy; visacie zámky; pokladničky; kľúče; klince; kovové kliešte; kovanie na dvere; kovové schodiská; kovové potrubia; kovanie na okná; kovové zámky s výnimkou elektrických; kovové vonkajšie žalúzie; drôtené pletivo; kovové kolesá na nábytok; kovové domové čísla; kovové koše; kovové obklady stien a priečok; kovové stropy, stropné dosky; kovové kľučky dverí; kovové brány; drobný železiarsky tovar; kovové dverové prahy; zvončeky; zvony; kovové pletivo; kovové krídlové okná; kovové sudy; kovové škatule, skrinky, škatule; kovové fľaškové uzávery; kovové zárubne; kovové žľaby; kovové konštrukcie; kovové kontajnery; kovové vešiakové háčky; kovové rebríky; kovanie na nábytok; kovové dverové obloženie; cestné zvodidlá kovové; kovové kufre, truhlice; kovové skrinky, debny; inzerčné stĺpy kovové; kovové okennice, žalúzie; kovový nábytok.

11 - Teplovzdušné rúry; prístroje na chladenie vzduchu; klimatizačné filtre; vzduchové sušiarne; klimatizačné zariadenia; saunovacie zariadenia; zapaľovače plynu; žiarovky; oblúkové lampy; elektrické lampy; konštrukcie pecí a rúr; zariadenia na odsávanie prachu na priemyselné účely; vane; inštalovaný materiál na vane; vaňové zariadenia; žiariče; hydranty; radiátorové uzávery; ražne; horáky; ventilátory; vykurovacie telesá; kohútiky a kohúty na potrubia; regulátory tepla; tepelné regulátory; vykurovacie zariadenia, vyhrievacie zariadenia; výhrevné kotly; kotlové rúry do vykurovacích zariadení; radiátory ústredného kúrenia; vyhrievacie telesá; vykurovacie články; ponorné ohrievače; komínové dúchadlo, ventilátor; sušiče na vlasy; čistiace zariadenia; mraziace zariadenia, mrazničky; elektrické kuchynské potreby na pečenie a varenie; sporáky; elektrické výbojky na osvetlenie; odsol'ovacie zariadenia; zariadenia na sušenie; nápojové chladničky; destilačné prístroje; zásuvky na elektrické svetlá; výmenníky tepla s výnimkou výmenníkov ako častí strojov; lustre; stropné svetlá; ohrievače; odparovače; kachle; filtre na pitnú vodu; pece, sporáky, piecky; plynové horáky; plynové bojler; parné kotly s výnimkou kotlov ako častí strojov; chladničky; hriankovače; grily; lampáše, svietidlá; umývadlá; žiarivky; výhrevné platne; svetlomety, reflektory; variče; teplovodné vykurovacie zariadenia; reflektory automobilov; sterilizátory; vetracie zariadenia;

zmiešavacie batérie na vodovodné potrubia; zariadenia na zmäkčovanie vody; liehové horáky, kahany; elektrické kávovary; elektrické fritézy; kozuby; solárne kolektory; solárne pece; splachovacie zariadenia; prírodné zariadenia ku kúrenárskym a teplárenským kotlom; plynové generátory; sprchovacie kúty; elektrické kanvice.

35 - Rozširovanie reklamných oznamov; príprava inzertných stĺpcov; vydávanie a aktualizovanie reklamných materiálov; prenájom reklamných materiálov; uverejňovanie reklamných textov; reklama; reklamné agentúry; prenájom reklamných priestorov; prenájom reklamných plôch.

40 - Spájkovanie; zváranie; plátovanie, pokovovanie; elektrolytické pokovovanie; cínovanie; frézovanie; úprava a spracovanie kovov; kalenie kovov; popúšťanie kovov; čistenie povrchov.

(540)



(732) ELKA, a.s., Kremnické Bane 37, 967 01 Kremnica, SK;

(111) 200359

(151) 9.9.2002

(156) 1.6.2011

(180) 1.6.2021

(210) 1689-2001

(220) 1.6.2001

(442) 4.6.2002

(450) 3.12.2002

7 (511) 5

(511) 5 - Farmaceutické výrobky, a to dietetické látky a dietetické doplnky na liečebné účely.

(540) **GS Mamavit**

(732) GREEN - SWAN PHARMACEUTICALS CR, a. s., Pod Višňovkou 27/1662, 140 00 Praha, CZ;

(740) PATENTSERVIS BRATISLAVA, a. s., Bratislava, SK;

(111) 200371

(151) 9.9.2002

(156) 8.6.2011

(180) 8.6.2021

(210) 1769-2001

(220) 8.6.2001

(442) 4.6.2002

(450) 3.12.2002

7 (511) 5

(511) 5 - Farmaceutické prípravky na humánne použitie.

(540) **EDRONAX**

(732) Pfizer Enterprises SARL, Rond-Point du Kirchberg, 51, Avenue J. F. Kennedy, L-1855 Luxembourg, LU;

(740) Bušová Eva, JUDr., Bratislava, SK;

(111) 200392

(151) 9.9.2002

(156) 22.6.2011

(180) 22.6.2021

(210) 1927-2001

(220) 22.6.2001

(442) 4.6.2002

(450) 3.12.2002

7 (511) 17

(511) 17 - Kaučuk, gutaperča, guma, azbest, slúda a výrobky z týchto materiálov, ktoré nie sú zahrnuté v iných triedach; plastové výlisky ako polotovary; baliace, tesniace a izolačné materiály; ohybné rúry a hadice s výnimkou kovových; elektrické, tepelné a akustické izolačné materiály a plasty na použitie vo výrobe vo forme tabúl, blokov a prútov; gumené materiály na protektorovanie pneumatík; čalúnnické materiály a materiály na vypchávanie z gumy alebo plastov; plávajúce bariéry proti znečisteniu; plastické dosky, fólie, lisy a filmy na použitie v priemysle, v obchode a v poľnohospodárstve.

(540) **TREDEGAR**

(732) Tredegar Film Products Corporation, 1100 Boulders Parkway, Richmond, Virginia 23225, US;

(740) Bezák Marián, Ing., Bratislava, SK;

(111) 200409

(151) 13.9.2002

(156) 23.4.2011

(180) 23.4.2021

(210) 1247-2001

(220) 23.4.2001

(442) 4.6.2002

(450) 3.12.2002

7 (511) 9, 11, 35, 42

(511) 9 - Batérie, akumulátory, elektrochemické zdroje prúdu, nabíjače a zdroje prúdu všetkých druhov, akumulátorové zostavy.

11 - Akumulátorové svietidlá, žiarovky.

35 - Sprostredkovanie obchodu s tovarmi.

42 - Poradenská činnosť v oblasti akumulátorov a batérií.

(540) **BATTEX**

(732) BATTEX Slovakia, s. r. o., Karloveská 63, 842 58 Bratislava, SK;

(740) Hojčuš Peter, Ing., Bratislava, SK;

(111) 200410

(151) 13.9.2002

(156) 23.4.2011

(180) 23.4.2021

(210) 1248-2001

(220) 23.4.2001

(442) 4.6.2002

(450) 3.12.2002

7 (511) 9, 11, 35, 42

(511) 9 - Batérie, akumulátory, elektrochemické zdroje prúdu, nabíjače a zdroje prúdu všetkých druhov, akumulátorové zostavy.

11 - Akumulátorové svietidlá, žiarovky.

35 - Sprostredkovanie obchodu s tovarmi.

42 - Poradenská činnosť v oblasti akumulátorov a batérií.

(540)



(732) BATTEX Slovakia, s. r. o., Karloveská 63, 842 58 Bratislava, SK;

(740) Hojčuš Peter, Ing., Bratislava, SK;

(111) 200421

(151) 7.10.2002

(156) 6.6.2011

(180) 6.6.2021

(210) 1743-2001

(220) 6.6.2001

(442) 2.7.2002

(450) 9.1.2003

7 (511) 7, 8, 11, 14, 16, 21, 25, 29, 30, 32, 33, 42

(511) 7 - Kávové mlynčeky s výnimkou ručných.

8 - Lyžice, vidličky a nože s výnimkou lyžíc, vidličiek a nožov z drahých kovov.

11 - Kanvice elektrické, kávovary elektrické filtračné alebo extrakčné, kávovary elektrické, kávové filtre (elektrické).

14 - Lyžice, vidličky a nože z drahých kovov.

16 - Tlačoviny, papierové servítky, podnosy.

21 - Cukorničky s výnimkou cukorničiek z drahých kovov, čajníky s výnimkou čajníkov z drahých kovov, kávovary s výnimkou elektrických, kávové filtre s výnimkou elektrických, kávové mlynčeky ručné, kávové súpravy s výnimkou súprav z drahých kovov, kuchynské nádoby s výnimkou nádob z drahých kovov, kuchynské potreby neelektrické, šálky, taniere s výnimkou z drahých kovov, vedierka na ľad (na chladenie nápojov).

25 - Čiapky, trička.

29 - Hotové jedlá, predjedlá z produktov patriacich do triedy 29, mliečne nápoje (s vysokým obsahom mlieka), šľahačka.

30 - Arašidy, cukor, cukrovinky, čaj, čokoláda, hotové jedlá, predjedlá z produktov patriacich do triedy 30, kakao, kakaové nápoje, káva, kávové nápoje, koláče s plnkou, mliečne kávové nápoje, nápoje čokoládové, obložené chlebíčky, sendviče, sušienky, sucháre, keksy, biskvity, zmrzlínové poháre, zmrzlina, zrnková káva, žuvačky.

32 - Minerálne vody (nápoje), nealkoholické nápoje, ovocné šťavy, pivo, sóda, stolové vody.

33 - Alkoholické nápoje s výnimkou piva, destilované nápoje, víno, whisky.

42 - Bary (služby), pohostinské služby, prevádzkovanie kaviarne.

(540)

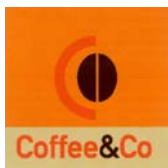

(591) hnedá, oranžová, béžová, červená

(732) Coffee&Co Slovakia s. r. o., Il'jušínova 2, 851 01 Bratislava, SK;

(740) PISAK & PARTNERS, s. r. o., Bratislava, SK;

(111) 200422

(151) 7.10.2002

(156) 6.6.2011

(180) 6.6.2021

(210) 1744-2001

(220) 6.6.2001

(442) 2.7.2002

(450) 9.1.2003

7 (511) 7, 8, 11, 14, 16, 21, 25, 29, 30, 32, 33, 42

(511) 7 - Kávové mlynčeky s výnimkou ručných.

8 - Lyžice, vidličky a nože s výnimkou lyžíc, vidličiek a nožov z drahých kovov.

11 - Kanvice elektrické, kávovary elektrické filtračné alebo extrakčné, kávovary elektrické, kávové filtre (elektrické).

14 - Lyžice, vidličky a nože z drahých kovov.

16 - Tlačoviny, papierové servítky, podnosy.

21 - Cukorničky s výnimkou cukorničiek z drahých kovov, čajníky s výnimkou čajníkov z drahých kovov, kávovary s výnimkou elektrických, kávové filtre s výnimkou elektrických, kávové mlynčeky ručné, kávové súpravy s výnimkou súprav z drahých kovov, kuchynské nádoby s výnimkou nádob z drahých kovov, kuchynské potreby neelektrické, šálky, taniere s výnimkou z drahých kovov, vedierka na ľad (na chladenie nápojov).

25 - Čiapky, trička.

29 - Hotové jedlá, predjedlá z produktov patriacich do triedy 29, mliečne nápoje (s vysokým obsahom mlieka), šľahačka.

30 - Arašidy, cukor, cukrovinky, čaj, čokoláda, hotové jedlá, predjedlá z produktov patriacich do triedy 20, kakao, kakaové nápoje, káva, kávové nápoje, koláče s plnkou, mliečne kávové nápoje, nápoje čokoládové, obložené chlebíčky, sendviče, sušienky, sucháre, keksy, biskvity, zmrzlínové poháre, zmrzlina, zrnková káva, žuvačky.

32 - Minerálne vody (nápoje), nealkoholické nápoje, ovocné šťavy, pivo, sóda, stolové vody.

33 - Alkoholické nápoje s výnimkou piva, destilované nápoje, víno, whisky.

42 - Bary (služby), pohostinské služby, prevádzkovanie kaviarne.

(540) Coffee&Co

(732) Coffee&Co Slovakia s. r. o., Il'jušínova 2, 851 01 Bratislava, SK;

(740) PISAK & PARTNERS, s. r. o., Bratislava, SK;

(111) 200558

(151) 7.10.2002

(156) 6.6.2011

(180) 6.6.2021

(210) 1742-2001

(220) 6.6.2001

(442) 2.7.2002

(450) 9.1.2003

7 (511) 7, 8, 11, 14, 16, 21, 25, 29, 30, 32, 33, 42

(511) 7 - Kávové mlynčeky s výnimkou ručných.

8 - Lyžice, vidličky a nože s výnimkou lyžíc, vidličiek a nožov z drahých kovov.

11 - Kanvice elektrické, kávovary elektrické filtračné alebo extrakčné, kávovary elektrické, kávové filtre (elektrické).

14 - Lyžice, vidličky a nože z drahých kovov.

16 - Tlačoviny, papierové servítky, podnosy.
 21 - Cukorničky s výnimkou cukorničiek z drahých kovov, čajníky s výnimkou čajníkov z drahých kovov, kávovary s výnimkou elektrických, kávové filtre s výnimkou elektrických, kávové mlynčeky ručné, kávové súpravy s výnimkou súprav z drahých kovov, kuchynské nádoby s výnimkou nádob z drahých kovov, kuchynské potreby neelektrické, šálky, taniere s výnimkou z drahých kovov, vedierka na ľad (na chladenie nápojov).
 25 - Čiapky, trička.
 29 - Hotové jedlá, predjedlá z produktov patriacich do triedy 29, mliečne nápoje (s vysokým obsahom mlieka), šľahačka.
 30 - Arašidy, cukor, cukrovinky, čaj, čokoláda, hotové jedlá, predjedlá z produktov patriacich do triedy 20, kakao, kakaové nápoje, káva, kávové nápoje, koláče s plnkou, mliečne kávové nápoje, nápoje čokoládové, obložené chlebičky, sendviče, sušienky, sucháre, keksy, biskvity, zmrzlino-
 32 - Minerálne vody (nápoje), nealkoholické nápoje, ovocné šťavy, pivo, sóda, stolové vody.
 33 - Alkoholické nápoje s výnimkou piva, destilované nápoje, víno, whisky.
 42 - Bary (služby), pohostinské služby, prevádzkovanie kaviarne.

(540)



(591) čierna, červená
 (732) Coffee&Co Slovakia s. r. o., Iľjušinova 2, 851 01 Bratislava, SK;
 (740) PISAK & PARTNERS, s. r. o., Bratislava, SK;

(111) 200559

(151) 7.10.2002
 (156) 6.6.2011
 (180) 6.6.2021
 (210) 1745-2001
 (220) 6.6.2001
 (442) 2.7.2002
 (450) 9.1.2003

7 (511) 7, 8, 11, 14, 16, 21, 25, 29, 30, 32, 33, 42

(511) 7 - Kávové mlynčeky s výnimkou ručných.
 8 - Lyžice, vidličky a nože s výnimkou lyžíc, vidličiek a nožov z drahých kovov.
 11 - Kanvice elektrické, kávovary elektrické filtračné alebo extrakčné, kávovary elektrické, kávové filtre (elektrické).
 14 - Lyžice, vidličky a nože z drahých kovov.
 16 - Tlačoviny, papierové servítky, podnosy.
 21 - Cukorničky s výnimkou cukorničiek z drahých kovov, čajníky s výnimkou čajníkov z drahých kovov, kávovary s výnimkou elektrických, kávové filtre s výnimkou elektrických, kávové mlynčeky ručné, kávové súpravy s výnimkou súprav z drahých kovov, kuchynské nádoby s výnimkou nádob z drahých kovov, kuchynské potreby neelektrické, šálky, taniere s výnimkou z drahých kovov, vedierka na ľad (na chladenie nápojov).

25 - Čiapky, trička.
 29 - Hotové jedlá, predjedlá z produktov patriacich do triedy 29, mliečne nápoje (s vysokým obsahom mlieka), šľahačka.
 30 - Arašidy, cukor, cukrovinky, čaj, čokoláda, hotové jedlá, predjedlá z produktov patriacich do triedy 20, kakao, kakaové nápoje, káva, kávové nápoje, koláče s plnkou, mliečne kávové nápoje, nápoje čokoládové, obložené chlebičky, sendviče, sušienky, sucháre, keksy, biskvity, zmrzlino-
 32 - Minerálne vody (nápoje), nealkoholické nápoje, ovocné šťavy, pivo, sóda, stolové vody.
 33 - Alkoholické nápoje s výnimkou piva, destilované nápoje, víno, whisky.
 42 - Bary (služby), pohostinské služby, prevádzkovanie kaviarne.

(540)



(732) Coffee&Co Slovakia s. r. o., Iľjušinova 2, 851 01 Bratislava, SK;
 (740) PISAK & PARTNERS, s. r. o., Bratislava, SK;

(111) 200626

(151) 8.10.2002
 (156) 8.6.2011
 (180) 8.6.2021
 (210) 1787-2001
 (220) 8.6.2001
 (442) 2.7.2002
 (450) 9.1.2003

7 (511) 5

(511) 5 - Farmaceutické prípravky na liečbu srdcovocievnych ochorení.

(540) ADVICOR

(732) ABBOTT RESPIRATORY LLC, Abbott Park, Illinois 60064, US;
 (740) Čechvalová Dagmar, Bratislava, SK;

(111) 200646

(151) 8.10.2002
 (156) 27.6.2011
 (180) 27.6.2021
 (210) 1966-2001
 (220) 27.6.2001
 (442) 2.7.2002
 (450) 9.1.2003

9 (511) 5, 29, 32

(511) 5 - Farmaceutické výrobky, dietetické výrobky na lekárske účely, potraviny na lekárske účely pre deti a dospelých, dietetické potravinárske výrobky a nápoje na liečebné účely určené na ochranu kože, vlasov, väzivového aparátu, kĺbov, prípadne iných častí pohybového aparátu a ľudského organizmu, nápoje dietetického charakteru na liečebné účely, prípravky na humánne a veterinárne aplikácie na liečebné účely, bylinné výrobky na liečebné účely, liečivé nápoje, želatínové výrobky na lekárske účely, veterinárne výrobky

ky, výživové a doplnkové krmivo pre zvieratá, dietetické prípravky na ochranu kĺbov, kože, pohybového aparátu a iných častí zvierat.

29 - Želatínové potravinárske doplnky vo forme prášku.

32 - Nealkoholické nápoje a prípravky na prípravu nealkoholických nápojov.

(540) CHONDROCAN

(732) ORLING - spol. s r.o. Ústí nad Orlicí, Na Bělisku 1352, 562 01 Ústí nad Orlicí, CZ;

(740) Beleščák Ladislav, Ing., Piešťany, SK;

(111) 200676

(151) 8.10.2002

(156) 20.7.2011

(180) 20.7.2021

(210) 2198-2001

(220) 20.7.2001

(442) 2.7.2002

(450) 9.1.2003

7 (511) 29, 30

(511) 29 - Zemiakové lupienky, zemiakové tyčinky, extrudované zemiakové výrobky.

30 - Slané tyčinky, kekсы, slané a korenené pečivo, krekerы, extrudované a granulované pečivo, cereálne výrobky, sušienky.

(540)

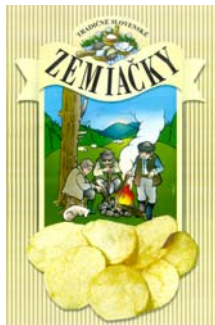

(591) zelená, modrá, biela, hnedá, čierna, červená, žltá, sivá

(732) Intersnack Slovensko, a. s., Nozdrkovce 1798, 911 04 Trenčín, SK;

(740) Fajnorová Mária, Ing., Bratislava, SK;

(111) 200770

(151) 11.11.2002

(156) 13.7.2011

(180) 13.7.2021

(210) 2133-2001

(220) 13.7.2001

(442) 6.8.2002

(450) 4.2.2003

7 (511) 30

(511) 30 - Káva, káva v obaloch z filtrovacích materiálov, nápoje na báze kávy, kávové výťažky, instantná káva, kávové náhradky, zmesi kávy a kávových náhradiek; čaj, nápoje na báze čaju, čajové výťažky, čajové náhradky; kakao, nápoje na báze kakaa, čokoláda a čokoládové výťažky v práškovej, granulovanej alebo v tekutej forme.

(540) SIR MORTON

(732) Sara Lee Hungary Gyártó és Kereskedelmi Zártkörűen Működő Részvénytársaság, Váci út 22-24, H-1132 Budapest, HU;

(740) Čechvalová Dagmar, Bratislava, SK;

(111) 200788

(151) 11.11.2002

(156) 26.7.2011

(180) 26.7.2021

(210) 2254-2001

(220) 26.7.2001

(442) 6.8.2002

(450) 4.2.2003

7 (511) 35, 41

(511) 35 - Organizovanie výstav (komerčných alebo reklamných), organizovanie výstav na komerčné alebo reklamné účely.

41 - Organizovanie a vedenie sympózií, sympóziá (organizovanie a vedenie).

(540) SYMPOMECH

(732) INCHEBA, a. s., Viedenská cesta 3-7, 851 01 Bratislava, SK;

(111) 200982

(151) 11.11.2002

(156) 21.5.2011

(180) 21.5.2021

(210) 1533-2001

(220) 21.5.2001

(442) 6.8.2002

(450) 4.2.2003

7 (511) 9, 35, 42

(511) 9 - Meracia, regulačná a kalibračná technika, ako sú prístroje na meranie výšky hladiny, iskrovo bezpečné prístroje, nevýbušné prístroje, kalibrátory tlaku, teploty, prietoku a iných fyzikálnych veličín, prietokomery a regulátory prietoku.

35 - Propagačná činnosť, obchodno-informačná kancelária a poradenstvo v otázkach podnikania s meracou technikou, reguláciou a kalibráciou, obchodné rešerše.

42 - Technické poradenstvo o výrobe, inštalácii a ďalších technických otázkach s meracou, regulačnou a kalibračnou technikou.

(540) KSR

(732) D-Ex Limited, spol. s r. o., Optátova 37, 637 00 Brno, CZ;

(740) Kováčik Štefan, Ing., Bratislava, SK;

(111) 201093

(151) 11.11.2002

(156) 31.7.2011

(180) 31.7.2021

(210) 2297-2001

(220) 31.7.2001

(442) 6.8.2002

(450) 4.2.2003

7 (511) 5

(511) 5 - Dezodoranty iné ako na osobné použitie; dezinfekcie na toalety; farmaceutické, zverolekárske a sanitárne prípravky; dietetické substancie upravené na lekárske použitie, potraviny pre dojčence;

sadry, obväzové materiály; materiály na plombovanie zubov; dentálny vosk; dezinfekcia; prípravky na ničenie hmyzu; prostriedky na ničenie plesní a buriny.

(540) WC NET TOILET FRESH

(732) BGI BRANDS S.a r.l., 3, Rue des Bains, L-1212 Luxembourg, Grand-Duchy of Luxembourg, LU;
(740) Hörmannová Zuzana, Ing., Bratislava, SK;

(111) 201214

(151) 13.12.2002
(156) 14.9.2011
(180) 14.9.2021
(210) 2721-2001
(220) 14.9.2001
(442) 10.9.2002
(450) 4.3.2003

7 (511) 1, 17

(511) 1 - Syntetické živice (surovina) na priemyselne účely.
17 - Kompozície plastických zlúčenín, výrobky z plastických hmôt (polotovary).

(540) THERMYLON

(732) ASAHI KASEI CHEMICALS CORPORATION, 1-105 Kanda Jinbocho, Chiyoda-ku, Tokyo 101-8101, JP;
(740) Bušová Eva, JUDr., Bratislava, SK;

(111) 201347

(151) 16.12.2002
(156) 3.8.2011
(180) 3.8.2021
(210) 2331-2001
(220) 3.8.2001
(442) 10.9.2002
(450) 4.3.2003

8 (511) 29, 31, 35

(511) 29 - Jogurt, kefír, klobásy, salámy, párky, maslo, mliečne výrobky, mäso, mlieko, mliečne nápoje, smotana, syry, bryndza, vajcia, zelenina.
31 - Hospodárske zvieratá, hydina na chov, hydina živá, krmivo pre dobytok, obilie v nespracovanom stave, ovocie (čerstvé), zelenina čerstvá.
35 - Poradenstvo odborné obchodné, sprostredkovanie obchodu s uvedeným tovarom a s tovarom v poľnohospodárskej a živočíšnej výrobe.

(540) AGROFARMA Červený Kameň

(732) AGROFARMA, spol. s r. o. Červený Kameň, 018 56 Červený Kameň, SK;
(740) Mrenica Jaroslav, Ing., Púchov, SK;

(111) 201422

(151) 19.12.2002
(156) 5.9.2011
(180) 5.9.2021
(210) 2630-2001
(220) 5.9.2001
(442) 10.9.2002
(450) 4.3.2003

7 (511) 16, 41, 42

(511) 16 - Tlačoviny, knihy, časopisy, propagačné materiály patriace do triedy 16, týkajúce sa prevencie, zdravotnej starostlivosti, medicíny, telesného a duševného zdravia osôb.

41 - Výchova a vzdelávanie v oblasti zdravotnej starostlivosti, prevencie, starostlivosti o fyzické a duševné zdravie, životného štýlu; organizovanie prednášok, seminárov, konferencií, kurzov v oblasti zdravotnej starostlivosti; poskytovanie zdravotníckej starostlivosti, prevencie, psychológie, výživy; organizovanie telesných a duševných cvičení; služby klubov zdravia.

42 - Služby zdravotných zariadení; služby súkromných kliník; poskytovanie služieb v oblasti zdravotnej starostlivosti; služby v oblasti fyziatrie, balneológie a liečebnej rehabilitácie; lekárske vyšetrenia, plánovanie a riadenie liečby; poskytovanie masáží a iných rehabilitačných techník; konzultačné a poradenské služby v oblasti zdravotnej starostlivosti, konzultačné a poradenské služby vo všetkých medicínskych odboroch vrátane ich špeciálnych nastavieb; poradenstvo v oblasti regenerácie, rekondície a masérskych služieb; poradenstvo v oblasti kúpeľnej liečby; poradenstvo v oblasti rehabilitačných techník a pomôcok, poradenstvo v oblasti zdravotníckych pomôcok; farmaceutické poradenstvo; prevádzkovanie zariadení slúžiacich na regeneráciu a rekondíciu.

(540) sanus

(732) Medicínske centrum Sanus, s. r. o., Strečnianska 13, 851 01 Bratislava, SK;
(740) Bachratá Magdaléna, Mgr., Bratislava, SK;

(111) 201451

(151) 16.1.2003
(156) 9.4.2011
(180) 9.4.2021
(210) 1118-2001
(220) 9.4.2001
(442) 8.10.2002
(450) 1.4.2003

7 (511) 3, 8, 18, 21, 28, 34

(511) 3 - Kozmetické prípravky, voňavkárské výrobky, najmä mydlá, voňavky, kolínske vody, pleťové krémy a mlieka, šampóny, peny do kúpeľa, sprchové gély, kúpeľové soli s výnimkou solí na liečebné účely, prípravky na vlasy, éterické oleje, oleje na odlíčenie parfumované, silica, zubné pasty, bieliace prípravky a iné pracie prípravky, prípravky na leštenie, odmasťovanie a brúsenie, čistiacie prípravky, prášky, mydlá a vodičky.
8 - Nože všetkých druhov (s výnimkou nožov ako strojových súčastí a chirurgických nožov), najmä zálesácke, záhradnícke, kuchynské, skladačie a vystreľovacie nože, dýky, sekery a sekery, sekáče a sekáčiky, iné nožiarske výrobky, britvy a žiletky, príbory, sečné zbrane.

18 - Dáždniky, slnečníky a palice na podporu pri chôdzi, horolezecké, vychádzkové, kufre a cestovné kabely, plecniaky, krošne a pod., výrobky z kože a imitácie kože patriace do triedy 18, kožené puzdrá a obaly na použitie každého druhu patriace do triedy 18.

21 - Zubné kefky a ostatný kefársky tovar, hrebene, špongie na umývanie a froté rukavice pre domácnosť, prostriedky na líčenie a ďalšie toaletné náčinie patriace do triedy 21, kuchynské náradie s výnimkou náradia z drahých kovov a prenosné nádoby pre domácnosť s výnimkou nádob

z drahých kovov, poháre, hrnčeky, taniere s výnimkou tanierov z drahých kovov, misky, misy, kuchynský riad s výnimkou riadu z drahých kovov, kuchynské prístroje na ručný pohon, sklenený, porcelánový, keramický a kameninový tovar patriaci do triedy 21.

28 - Hry a hračky každého druhu, telocvičné, športové a rybárske potreby patriace do triedy 28, vianočné ozdoby s výnimkou cukrovínok a osvetlenia.

34 - Tabak, cigarety, cigary, fajky, špičky, popoľníky s výnimkou popolníkov z drahých kovov, zapalovače, zápalky a ostatné potreby pre fajčiarov.

(540)



(732) Juna Martin, Janovská 393, 109 00 Praha, CZ;

(740) Kubínyi Peter, Bc., Trenčín, SK;

(111) 201471

(151) 16.1.2003

(156) 2.7.2011

(180) 2.7.2021

(210) 2008-2001

(220) 2.7.2001

(442) 8.10.2002

(450) 1.4.2003

7 (511) 30

(511) 30 - Cukrovinky, žuvačky, lízanky, výrobky z kaka, cukríky, žuvačky, karamely, mentolové cukríky, obľátky, pastilky, sušienky, želé ovocné.

(540)

VEM SI

(732) Ed. Haas SK, s. r. o., Staničná 20, 908 51 Holíč, SK;

(111) 201526

(151) 16.1.2003

(156) 12.10.2011

(180) 12.10.2021

(210) 3000-2001

(220) 12.10.2001

(442) 8.10.2002

(450) 1.4.2003

7 (511) 3, 5

(511) 3 - Prípravky na bielenie a iné prostriedky na pranie, namáčanie; prípravky na čistenie, odmasťovanie.

5 - Dezinfekčné prípravky.

(540) ASANOX

(732) Severochema, družstvo pro chemickou výrobu, Vilová 333/2, 461 71 Liberec, CZ;

(740) Mešková Viera, Ing., Bratislava, SK;

(111) 201546

(151) 16.1.2003

(156) 25.10.2011

(180) 25.10.2021

(210) 3104-2001

(220) 25.10.2001

(442) 8.10.2002

(450) 1.4.2003

7 (511) 5

(511) 5 - Farmaceutické výrobky.

(540) ASPECTONETTEN

(732) Krewel Meuselbach GmbH, Postfach 1263, D-53775 Eitorf, DE;

(740) Čechvalová Dagmar, Bratislava, SK;

(111) 201547

(151) 16.1.2003

(156) 25.10.2011

(180) 25.10.2021

(210) 3105-2001

(220) 25.10.2001

(442) 8.10.2002

(450) 1.4.2003

7 (511) 5

(511) 5 - Farmaceutické výrobky.

(540) BROMO

(732) Krewel Meuselbach GmbH, Postfach 1263, D-53775 Eitorf, DE;

(740) Čechvalová Dagmar, Bratislava, SK;

(111) 201613

(151) 16.1.2003

(156) 23.3.2011

(180) 23.3.2021

(210) 949-2001

(220) 23.3.2001

(442) 8.10.2002

(450) 1.4.2003

7 (511) 29, 30

(511) 29 - Mäso, ryby, hydina a zverina; mäsové výrobky; konzervované, sušené a tepelne spracované ovocie a zelenina; želatína, rôsoly, džemy, marmelády; ovocné šťavy a pretlaky; vajcia, mlieko a mliečne výrobky; jedlé oleje a tuky; zavrániny.

30 - Káva, čaj, kakao, cukor, ryža, tapioka, ságo, kávové a kávovinové náhradky; múka a výrobky vyrobené z obilia a cereálií, chlieb, pečivo a cukrovinky, lístkové cesto, zmrzlina, med, sirupy; droždie, prášky do pečiva, soľ, horčica, ocot, omáčky, chuťové prísady, korenie; ľad; dresingy na šaláty.

(540)

KRAFT
Dinners

(732) Kraft Foods Global Brands LLC, Three Lakes Drive, Northfield, IL 60093, US;

(740) Majlingová Marta, Ing., Bratislava, SK;

(111) 201646

(151) 16.1.2003
 (156) 24.9.2011
 (180) 24.9.2021
 (210) 2817-2001
 (220) 24.9.2001
 (442) 8.10.2002
 (450) 1.4.2003

7 (511) 9, 35, 39

(511) 9 - Spojová rádiokomunikačná a telekomunikačná technika.

35 - Sprostredkovateľská činnosť v oblasti obchodu s výnimkou prevádzkovania autobazáru alebo iného spôsobu sprostredkovania obchodu s ojazdenými vozidlami.

39 - Taxislužba, automobilová doprava, rádiodispečing (služba), sprostredkovateľská činnosť v oblasti dopravy, pomocné služby v cestnej doprave, podávanie informácií o zjazdnosti a prejazdnosti ciest, diaľnic a mestských cestných sietí.

(540) AAA

(732) AAA radiotaxi, s. r. o., Wüchterlova 7, 160 00 Praha, CZ;

(740) Bachratá Magdaléna, Mgr., Bratislava, SK;

(111) 201666

(151) 16.1.2003
 (156) 17.10.2011
 (180) 17.10.2021
 (210) 3098-2001
 (220) 17.10.2001
 (442) 8.10.2002
 (450) 1.4.2003

7 (511) 35, 41, 42

(511) 35 - Organizovanie výstav na komerčné alebo reklamné účely, rozširovanie reklamných materiálov zákazníkom (letáky, prospekty, tlačivá, vzorky), vydávanie a aktualizovanie reklamných materiálov, prenájom reklamných priestorov.

41 - Organizovanie kultúrnych a vzdelávacích výstav, organizovanie a vedenie seminárov, organizovanie a vedenie konferencií.

42 - Usporiadúvanie a prevádzkovanie výstav.

(540)

(732) INCHEBA, a. s., Viedenská cesta 3-7, 851 01 Bratislava, SK;

(111) 201667

(151) 16.1.2003
 (156) 17.10.2011
 (180) 17.10.2021
 (210) 3099-2001
 (220) 17.10.2001
 (442) 8.10.2002
 (450) 1.4.2003

7 (511) 35, 41, 42

(511) 35 - Organizovanie výstav na komerčné alebo reklamné účely, rozširovanie reklamných materiálov zákazníkom (letáky, prospekty, tlačivá, vzorky), vydávanie a aktualizovanie reklamných materiálov, prenájom reklamných priestorov.

41 - Organizovanie kultúrnych a vzdelávacích výstav, organizovanie a vedenie seminárov, organizovanie a vedenie konferencií, organizovanie živých vystúpení, organizovanie súťaží vedomostných alebo zábavných.

42 - Usporiadúvanie a prevádzkovanie výstav.

(540)

(591) červená

(732) INCHEBA, a. s., Viedenská cesta 3-7, 851 01 Bratislava, SK;

(111) 201668

(151) 16.1.2003
 (156) 17.10.2011
 (180) 17.10.2021
 (210) 3100-2001
 (220) 17.10.2001
 (442) 8.10.2002
 (450) 1.4.2003

7 (511) 35, 41, 42

(511) 35 - Organizovanie výstav na komerčné alebo reklamné účely, rozširovanie reklamných materiálov zákazníkom (letáky, prospekty, tlačivá, vzorky), vydávanie a aktualizovanie reklamných materiálov, prenájom reklamných priestorov.

41 - Organizovanie kultúrnych a vzdelávacích výstav, organizovanie a vedenie seminárov, organizovanie a vedenie konferencií.

42 - Usporiadúvanie a prevádzkovanie výstav.

(540)

(591) červená, zelená, biela, čierna

(732) INCHEBA, a. s., Viedenská cesta 3-7, 851 01 Bratislava, SK;

(111) 201749

(151) 16.1.2003
 (156) 10.12.2011
 (180) 10.12.2021
 (210) 3717-2001
 (220) 10.12.2001
 (442) 8.10.2002
 (450) 1.4.2003

7 (511) 35, 41, 42

(511) 35 - Organizovanie výstav na komerčné alebo reklamné účely, rozširovanie reklamných materiálov zákazníkom (letáky, prospekty, tlačivá, vzorky), vydávanie a aktualizovanie reklamných materiálov, prenájom reklamných priestorov.

41 - Organizovanie kultúrnych a vzdelávacích výstav, organizovanie a vedenie seminárov, organizovanie a vedenie konferencií.

42 - Usporadúvanie a prevádzkovanie výstav.

(540)



(591) červená, modrá, zelená

(732) INCHEBA, a. s., Viedenská cesta 3-7, 851 01 Bratislava, SK;

(111) 201833

(151) 10.2.2003

(156) 2.7.2011

(180) 2.7.2021

(210) 2006-2001

(220) 2.7.2001

(442) 6.11.2002

(450) 2.5.2003

7 (511) 32

(511) 32 - Limonády, šumivé limonády, nealkoholické nápoje, minerálne vody, nápoje iónové, ovocné nektáre.

(540)

ISO FRUIT

(732) Ed. Haas SK, s. r. o., Staničná 20, 908 51 Holíč, SK;

(111) 201951

(151) 11.2.2003

(156) 25.7.2011

(180) 25.7.2021

(210) 2243-2001

(220) 25.7.2001

(442) 6.11.2002

(450) 2.5.2003

7 (511) 5, 16

(511) 5 - Lieky, liečivá a liečivé prípravky, najmä diagnostické prostriedky na báze monoklonálnych a polyklonálnych protilátok, diagnostiky na imunohematologické a koagulačné vyšetrenie pre zdravotníctvo a poľnohospodárstvo, ako sú monoklonálne a polyklonálne diagnostiky na určovanie krvných skupín, imunoglobulínov, zložiek komplementu a reagentie na koagulačné vyšetrenia, diagnostiky na stanovenie hormónov, prostriedky na laboratórne vyšetrenie na molekulárnej úrovni, reagentie na diagnostické postupy molekulárnej biológie, najmä Taq DNA polymérazu, prípravky pre biologické a medicínske laboratóriá, ako sú diagnostické súpravy, protilátky, séra, krvné deriváty, organické a anorganické reagentie pre analytické laboratóriá, diagnostické testery na báze imunoanalytických reakcií; in vitro diagnostické prostriedky.

16 - Papier, lepenka a výrobky z týchto materiálov zaradené v tr. 16, najmä obaly, škatuľky, vrecká na lekárenské a farmaceutické výrobky,

ako sú lieky, liečivá; liečivé prípravky a diagnostické prostriedky; propagačné a reklamné materiály z papiera a lepenky vzťahujúce sa na výrobky uvedené v tr. 5.

(540)



(732) Martin Plachý - RAINBOW OLOMOUC, Balbínova 22, 772 00 Olomouc, CZ;

(740) Labudík Miroslav, Ing., Kysucké Nové Mesto, SK;

(111) 202125

(151) 5.3.2003

(156) 16.5.2011

(180) 16.5.2021

(210) 1500-2001

(220) 16.5.2001

(442) 3.12.2002

(450) 3.6.2003

7 (511) 3, 5, 30

(511) 3 - Kozmetické prípravky.

5 - Prípravky s liečivým účinkom.

30 - Potravinárske doplnky výživy.

(540) CITROGREP

(732) Herb-pharma AG, Kirchgasse 3, 8001 Zürich, CH;

(740) Polák Peter, JUDr., Levice, SK;

(111) 202399

(151) 14.4.2003

(156) 28.2.2011

(180) 28.2.2021

(210) 644-2001

(220) 28.2.2001

(442) 9.1.2003

(450) 1.7.2003

7 (511) 16, 35, 36, 38, 41, 42

(511) 16 - Publikácie; grafické reprodukcie.

35 - Rozširovanie reklamných alebo inzertných oznamov; štatistické informácie; vydávanie a aktualizovanie reklamných materiálov; reklama; vzťahy s verejnosťou (prieskum vzťahov medzi podnikmi, inštitúciami a spoločenským prostredím; prieskum verejnej mienky; poradenstvo a konzultatívna činnosť v oblasti rozvoja miest a regiónov; štatistické informácie; prieskum medzinárodných vzťahov.

36 - Organizovanie dobročinných zbierok.

38 - Informačné kancelárie.

41 - Organizovanie plesov; akadémie (vzdelávanie); korešpondenčné kurzy; vydávanie textov s výnimkou reklamných alebo náborových; vyučovanie, vzdelávanie; služby agentúry sprostredkovávajúce divadelných, koncertných a vartetných umelcov; vydávanie kníh; vydávanie kompaktných diskov; výroba rozhlasových a televíznych programov; výroba divadelných alebo iných predstavení; výchovno-zábavné klubové služby; organizovanie a vedenie kolokvií; organizovanie a vedenie konferencií; organizovanie a vedenie kongresov; informácie o výchove a vzdelávaní; organizovanie vzdelávacích stretnutí a táborov; peda-

gogické informácie; organizovanie kultúrnych alebo vzdelávacích výstav; živé predstavenie; plánovanie a organizovanie večierkov; organizovanie a vedenie seminárov; organizovanie a vedenie sympózií; organizovanie kampaní; výroba videofilmov; organizovanie a podpora mediálnych projektov; vydavateľská činnosť prostredníctvom internetu (svetovej informačnej počítačovej siete).
42 - Urbanistické plánovanie; fotografické reportáže; architektonické poradenstvo; profesionálne poradenstvo s výnimkou obchodného alebo podnikateľského; expertízy; prieskum medzinárodných vzťahov; usporadúvanie a prevádzkovanie výstav; nahrávanie videopások.

(540) DOM EURÓPY

(732) Beňuška Peter, Ing. arch., Gorkého 15, 811 01 Bratislava, SK;

(740) Holakovský Štefan, Ing., Bratislava, SK;

(111) 202400

(151) 14.4.2003

(156) 28.2.2011

(180) 28.2.2021

(210) 645-2001

(220) 28.2.2001

(442) 9.1.2003

(450) 1.7.2003

7 (511) 16, 35, 36, 38, 41, 42

(511) 16 - Publikácie; grafické reprodukcie.

35 - Rozširovanie reklamných alebo inzertných oznámov; štatistické informácie; vydávanie a aktualizovanie reklamných materiálov; reklama; vzťahy s verejnosťou (prieskum vzťahov medzi podnikmi, inštitúciami a spoločenským prostredím; prieskum verejnej mienky; poradenstvo a konzultačná činnosť v oblasti rozvoja miest a regiónov; štatistické informácie; prieskum medzinárodných vzťahov.

36 - Organizovanie dobročinných zbierok.

38 - Informačné kancelárie.

41 - Organizovanie plesov; akadémie (vzdelávanie); korešpondenčné kurzy; vydávanie textov s výnimkou reklamných alebo náborových; vyučovanie, vzdelávanie; služby agentúry sprostredkovávajúce divadelných, koncertných a vartietných umelcov; vydávanie kníh; vydávanie kompaktných diskov; výroba rozhlasových a televíznych programov; výroba divadelných alebo iných predstavení; výchovno-zábavné klubové služby; organizovanie a vedenie kolokvií; organizovanie a vedenie konferencií; organizovanie a vedenie kongresov; informácie o výchove a vzdelávaní; organizovanie vzdelávacích stretnutí a táborov; pedagogické informácie; organizovanie kultúrnych alebo vzdelávacích výstav; živé predstavenie; plánovanie a organizovanie večierkov; organizovanie a vedenie seminárov; organizovanie a vedenie sympózií; organizovanie kampaní; výroba videofilmov; organizovanie a podpora mediálnych projektov; vydavateľská činnosť prostredníctvom internetu (svetovej informačnej počítačovej siete).

42 - Urbanistické plánovanie; fotografické reportáže; architektonické poradenstvo; profesionálne poradenstvo s výnimkou obchodného alebo pod-

nikateľského; expertízy; prieskum medzinárodných vzťahov; usporadúvanie a prevádzkovanie výstav; nahrávanie videopások.

(540)



(732) Beňuška Peter, Ing. arch., Gorkého 15, 811 01 Bratislava, SK;

(740) Holakovský Štefan, Ing., Bratislava, SK;

(111) 202473

(151) 15.4.2003

(156) 12.10.2011

(180) 12.10.2021

(210) 3001-2001

(220) 12.10.2001

(442) 9.1.2003

(450) 1.7.2003

7 (511) 1, 3, 5

(511) 1 - Chemické výrobky určené pre priemysel, vedy a fotografiu, ako i pre poľnohospodárstvo, záhradníctvo, lesníctvo; pôdne hnojivá; lepidlá pre priemysel.

3 - Prípravky na bielenie a iné prostriedky na pranie, namáčanie, apretáciu, škrobenie a avivážovanie; prípravky na čistenie, leštenie, odmasťovanie a brúsenie; mydlá, vonné oleje, kozmetické prípravky; chemické prípravky na ošetrovanie a údržbu automobilov, dezodoranty na osobnú potrebu.

5 - Čistiace, kozmetické, antiparazitné, repelentné prípravky pre zvieratá; dezinfekčné prípravky; dezodoranty s výnimkou dezodorantov na osobnú potrebu, osviežovače ovzdušia.

(540)



(554) trojrozmerná známka

(732) Severochema, družstvo pro chemickou výrobu, Vilová 333/2, 461 71 Liberec, CZ;

(740) Mešková Viera, Ing., Bratislava, SK;

(111) 202794

(151) 13.5.2003

(156) 30.1.2012

(180) 30.1.2022

(210) 216-2002

(220) 30.1.2002

(442) 4.2.2003

(450) 5.8.2003

8 (511) 35, 36, 41, 43

(511) 35 - Organizovanie komerčných alebo reklamných výstav a veľtrhov; organizovanie výstav na obchodné a reklamné účely; organizovanie výstav na komerčné alebo reklamné účely; rozširovanie reklamných materiálov zákazníkom (letáky, prospekty, tlačivá, vzorky); vydávanie a aktualizovanie reklamných materiálov; prenájom reklamných plôch.

36 - Prenájom kancelárskych priestorov; prenájom nehnuteľností.

41 - Organizovanie kultúrnych alebo vzdelávacích výstav.

43 - Prevádzkovanie hotelového ubytovania.

(540)



(591) modrá

(732) INCHEBA, a. s., Viedenská cesta 3-7, 851 01 Bratislava, SK;

(111) 203242

(151) 3.7.2003

(156) 30.1.2012

(180) 30.1.2022

(210) 217-2002

(220) 30.1.2002

(442) 1.4.2003

(450) 7.10.2003

8 (511) 35

(511) 35 - Organizovanie komerčných alebo reklamných výstav a veľtrhov, organizovanie výstav na obchodné a reklamné účely, organizovanie výstav na komerčné alebo reklamné účely, rozširovanie reklamných materiálov zákazníkom (letáky, prospekty, tlačivá, vzorky), vydávanie a aktualizovanie reklamných materiálov.

(540)



(732) INCHEBA, a. s., Viedenská cesta 3-7, 851 01 Bratislava, SK;

(111) 204245

(151) 11.11.2003

(156) 11.6.2011

(180) 11.6.2021

(210) 1796-2001

(220) 11.6.2001

(442) 5.8.2003

(450) 3.2.2004

7 (511) 29

(511) 29 - Všetky druhy mlieka a mliečnych tekutých výrobkov.

(540)



(554) trojrozmerná známka

(591) transparentná, červená

(732) OLMA, a. s., Pavelkova 18, 772 11 Olomouc, CZ;

(740) Žovicová Viera, Mgr., Bratislava, SK;

(111) 204280

(151) 11.11.2003

(156) 11.6.2011

(180) 11.6.2021

(210) 1798-2001

(220) 11.6.2001

(442) 5.8.2003

(450) 3.2.2004

7 (511) 29

(511) 29 - Všetky druhy mlieka a mliečnych tekutých výrobkov.

(540)

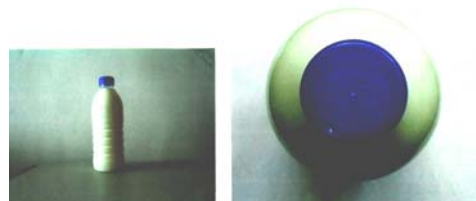

(554) trojrozmerná známka

(591) transparentná, modrá

(732) OLMA, a. s., Pavelkova 18, 772 11 Olomouc, CZ;

(740) Žovicová Viera, Mgr., Bratislava, SK;

(111) 205834

(151) 15.4.2004

(156) 11.6.2011

(180) 11.6.2021

(210) 1795-2001

(220) 11.6.2001

(442) 8.1.2004

(450) 7.7.2004

7 (511) 29

(511) 29 - Všetky druhy mlieka a mliečnych tekutých výrobkov.

(540)

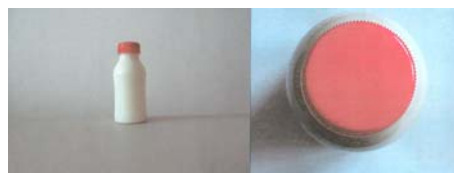

(554) trojrozmerná známka

(591) transparentná, červená

(732) OLMA, a. s., Pavelkova 18, 772 11 Olomouc, CZ;

(740) Žovicová Viera, Mgr., Bratislava, SK;

(111) 206861

(151) 9.8.2004
(156) 11.6.2011
(180) 11.6.2021
(210) 1797-2001
(220) 11.6.2001
(442) 4.5.2004
(450) 3.11.2004

7 (511) 29

(511) 29 - Všetky druhy mlieka a mliečnych tekutých výrobkov.

(540)



(554) trojrozmerná známka
(591) transparentná, zelená
(732) OLMA, a. s., Pavelkova 18, 772 11 Olomouc, CZ;
(740) Žovicová Viera, Mgr., Bratislava, SK;

(111) 207968

(151) 30.11.2004
(156) 23.8.2011
(180) 23.8.2021
(210) 2533-2001
(220) 23.8.2001
(442) 8.10.2002
(450) 4.2.2005

7 (511) 30

(511) 30 - Aníz (semená), arašidové cukrovinky, aromatické prípravky do potravín, badián, cestá, cestá na koláče, cestoviny, chaluhy, vodné riasy, chlieb, chuťové prísady, cigória (endívia) ako kávová náhradka, cukor, cukríky, cukrovinky, cukrovinky na zdobenie vianočných stromčekov, droždie, droždie do cesta, extrakty nie na lekárske účely, fondán, glukóza na ľudskú spotrebu, horčica, horčicová múčka.

(540)

OVOGENKA

(732) Ed. Haas SK, s. r. o., Staničná 20, 908 51 Holíč, SK;

Prevody a prechody práv**(111) 160386**

(210) 44892

(732) Margarita Internacional Comércio e Serviços, Sociedade Unipessoal Limitada, Rua dos Ilhéus, No. 6, Sé, Funchal, Madeira, PT;

(770) Dow AgroSciences LLC, 9330 Zionsville Road, Indianapolis, Indiana 46268, US;

Dátum uzavretia zmluvy: 28.12.2001

(580) 9.6.2011

(111) 160412

(210) 45090

(732) MAYTAG PROPERTIES, LLC, 500 Renaissance Drive, Suite 101, St. Joseph, Michigan 49085, US;

(770) MAYTAG INTERNATIONAL, INC., spoločnosť zriadená podľa zákonov štátu Delaware, 2000 N, M-63, Benton Harbor, Michigan 49022-2692, US;

(580) 7.6.2011

(111) 162960

(210) 47634

(732) MAYTAG PROPERTIES, LLC, 500 Renaissance Drive, Suite 101, St. Joseph, Michigan 49085, US;

(770) MAYTAG INTERNATIONAL, INC., spoločnosť zriadená podľa zákonov štátu Delaware, 2000 N, M-63, Benton Harbor, Michigan 49022-2692, US;

(580) 7.6.2011

(111) 169462

(210) 59841

(732) AVENTIS INC., 300 Somerset Corporate Blvd., Bridgewater, New Jersey 08807, US;

(770) Merrell Pharmaceuticals Inc., 300 Somerset Corporate Blvd., Bridgewater New Jersey 08807, US;

(580) 6.6.2011

(111) 169463

(210) 59842

(732) AVENTIS INC., 300 Somerset Corporate Blvd., Bridgewater, New Jersey 08807, US;

(770) MERRELL PHARMACEUTICALS INC., 2110 East Galbraith Road, Cincinnati, Ohio, US;

(580) 7.6.2011

(111) 171724

(210) 62025

(732) SEVAK star s.r.o., Tunelářů 295, 156 00 Praha - Zbraslav, CZ;

(770) ASTRÁL spol. s r. o., Tunelářů 295, 150 00 Praha, CZ;

(580) 9.6.2011

(111) 172026

(210) 64014

(732) Bolton Brands S.a r.l., 3, Rue des Bains, L-1212 Luxembourg, Grand-Duchy of Luxembourg, LU;

(770) BGI BRANDS S.a r.l., 3, Rue des Bains, L-1212 Luxembourg, Grand-Duchy of Luxembourg, LU;

(580) 6.6.2011

(111) 172972

(210) 63875

(732) Bolton Brands S.a r.l., 3, Rue des Bains, L-1212 Luxembourg, Grand-Duchy of Luxembourg, LU;

(770) BGI BRANDS S.a r.l., 3, Rue des Bains, L-1212 Luxembourg, Grand-Duchy of Luxembourg, LU;

(580) 6.6.2011

(111) 174947

(210) 67759

(732) Houska, s.r.o., Roháčova 188/37, 130 00 Praha, CZ;

(770) JAPOS CZ, s. r. o., Liblice 140, 277 32 Byšice, CZ;

Dátum uzavretia zmluvy: 10.10.2008

(580) 30.5.2011

(111) 175012

(210) 63583

(732) Tenneco Automotive Operating Company Inc., 500 North Field Drive, Lake Forest, Illinois 60045, US;

(770) Tennessee Gas Pipeline Company, spoločnosť zriadená podľa zákonov štátu Delaware, 1001 Louisiana Street, Houston, Texas, US;

Dátum uzavretia zmluvy: 9.10.2001

(580) 9.6.2011

(111) 176038

(210) 65567

(732) AVENTIS INC., 300 Somerset Corporate Blvd., Bridgewater, New Jersey 08807, US;

(770) MERRELL PHARMACEUTICALS INC., 2110 East Galbraith Road, Cincinnati, Ohio, US;

(580) 7.6.2011

(111) 176073

(210) 69645

(732) VOP - 026 Šternberk, s. p., Olomoucká 1841/175, 785 01 Šternberk, CZ;

(770) Vojenský opravárenský podnik 025 Nový Jičín, státní podnik, Dukelská 105, 742 42 Nový Jičín, CZ;

Dátum uzavretia zmluvy: 6.12.2010

(580) 13.6.2011

(111) 177030

(210) 72304

(732) Kontakt Bau, s.r.o., Partizánska 1265/21, 085 01 Bardejov, SK;

(770) PROFIT-INVEST, s.r.o., Radničné námestie 33, 085 01 Bardejov, SK;

Dátum uzavretia zmluvy: 31.3.2011

(580) 10.6.2011

(111) **177315**
(210) 1948-93
(732) Bunge Finland Oy, Raisionkaari 50, PL 400, 21200 Raisio, FI;
(770) Ravintoraisio Oy, Raisionkaari 55, 21200 Raisio, FI;
Dátum uzavretia zmluvy: 24.3.2011
(580) 15.6.2011

(111) **177605**
(210) 2161-94
(732) Bunge Finland Oy, Raisionkaari 50, PL 400, 21200 Raisio, FI;
(770) Ravintoraisio Oy, Raisionkaari 55, 21200 Raisio, FI;
Dátum uzavretia zmluvy: 24.3.2011
(580) 15.6.2011

(111) **177703**
(210) 67618
(732) FLSmidth A/S, Vigerslev Allé 77, 2500 Valby, DK;
(770) FLSmidth spol. s r.o., Řípská 4a, 627 00 Brno, CZ;
Dátum uzavretia zmluvy: 1.1.2011
(580) 7.6.2011

(111) **178034**
(210) 2182-94
(732) Bolton Brands S.a r.l., 3, Rue des Bains, L-1212 Luxembourg, Grand-Duchy of Luxembourg, LU;
(770) BGI BRANDS S.a r.l., 3, Rue des Bains, L-1212 Luxembourg, Grand-Duchy of Luxembourg, LU;
(580) 6.6.2011

(111) **181174**
(210) 72545
(732) Houska, s.r.o., Roháčova 188/37, 130 00 Praha, CZ;
(770) JAPOS CZ, s. r. o., Liblice 140, 277 32 Byšice, CZ;
Dátum uzavretia zmluvy: 10.10.2008
(580) 30.5.2011

(111) **183576**
(210) 2216-98
(732) LOMSTAV, s.r.o., Skalník-Drábsko 7, 976 53 Lom nad Rimavicou, SK;
(770) VENUS, s. r. o., Zvolenská cesta 3 37, 974 05 Banská Bystrica, SK;
Dátum uzavretia zmluvy: 20.4.2011
(580) 20.6.2011

(111) **183577**
(210) 2217-98
(732) LOMSTAV, s.r.o., Skalník-Drábsko 7, 976 53 Lom nad Rimavicou, SK;
(770) VENUS, s. r. o., Zvolenská cesta 3 37, 974 05 Banská Bystrica, SK;
Dátum uzavretia zmluvy: 20.4.2011
(580) 20.6.2011

(111) **183578**
(210) 2218-98
(732) LOMSTAV, s.r.o., Skalník-Drábsko 7, 976 53 Lom nad Rimavicou, SK;
(770) VENUS, s. r. o., Zvolenská cesta 3 37, 974 05 Banská Bystrica, SK;
Dátum uzavretia zmluvy: 20.4.2011
(580) 20.6.2011

(111) **187102**
(210) 604-97
(732) AVENTIS INC., 300 Somerset Corporate Blvd., Bridgewater, New Jersey 08807, US;
(770) MERRELL PHARMACEUTICALS INC., Delaware corporation, 2110 East Galbraith Road, Cincinnati, Ohio, US;
(580) 6.6.2011

(111) **187104**
(210) 606-97
(732) AVENTIS INC., 300 Somerset Corporate Blvd., Bridgewater, New Jersey 08807, US;
(770) MERRELL PHARMACEUTICALS INC., Delaware corporation, 2110 East Galbraith Road, Cincinnati, Ohio, US;
(580) 6.6.2011

(111) **187864**
(210) 1533-97
(732) AVENTIS INC., 300 Somerset Corporate Blvd., Bridgewater, New Jersey 08807, US;
(770) MERRELL PHARMACEUTICALS, INC., Corporation of Delaware, 2110 East Galbraith Road, Cincinnati, Ohio, US;
(580) 6.6.2011

(111) **189012**
(210) 2948-97
(732) Kontakt Bau, s.r.o., Partizánska 1265/21, 085 01 Bardejov, SK;
(770) PROFIT-INVEST, s.r.o., Radničné námestie 33, 085 01 Bardejov, SK;
Dátum uzavretia zmluvy: 31.3.2011
(580) 10.6.2011

(111) **190153**
(210) 2949-97
(732) Kontakt Bau, s.r.o., Partizánska 1265/21, 085 01 Bardejov, SK;
(770) PROFIT-INVEST, s.r.o., Radničné námestie 33, 085 01 Bardejov, SK;
Dátum uzavretia zmluvy: 31.3.2011
(580) 10.6.2011

(111) **190325**
(210) 731-98
(732) AVENTIS INC., 300 Somerset Corporate Blvd., Bridgewater, New Jersey 08807, US;
(770) Merrell Pharmaceuticals, Inc. Corporation of Delaware, 2110 East Galbraith Road, Cincinnati, Ohio, US;
(580) 6.6.2011

(111) 194546

(210) 1680-99
(732) Slovenský plynárenský priemysel, akciová spoločnosť, Mlynské Nivy 44/a, 825 11 Bratislava, SK;
(770) Slovenský plynárenský priemysel, š. p., Mlynské Nivy 44/a, 811 25 Bratislava, SK;
Dátum uzavretia zmluvy: 29.6.2001
(580) 15.6.2011

(111) 194547

(210) 1682-99
(732) Slovenský plynárenský priemysel, akciová spoločnosť, Mlynské Nivy 44/a, 825 11 Bratislava, SK;
(770) Slovenský plynárenský priemysel, š. p., Mlynské Nivy 44/a, 811 25 Bratislava, SK;
Dátum uzavretia zmluvy: 29.6.2001
(580) 15.6.2011

(111) 197152

(210) 2001-2000
(732) Kontakt Bau, s.r.o., Partizánska 1265/21, 085 01 Bardejov, SK;
(770) PROFIT-INVEST, s.r.o., Radničné námestie 33, 085 01 Bardejov, SK;
Dátum uzavretia zmluvy: 31.3.2011
(580) 10.6.2011

(111) 197155

(210) 2004-2000
(732) Kontakt Bau, s.r.o., Partizánska 1265/21, 085 01 Bardejov, SK;
(770) PROFIT-INVEST, s.r.o., Radničné námestie 33, 085 01 Bardejov, SK;
Dátum uzavretia zmluvy: 31.3.2011
(580) 10.6.2011

(111) 197158

(210) 2007-2000
(732) Kontakt Bau, s.r.o., Partizánska 1265/21, 085 01 Bardejov, SK;
(770) PROFIT-INVEST, s.r.o., Radničné námestie 33, 085 01 Bardejov, SK;
Dátum uzavretia zmluvy: 31.3.2011
(580) 10.6.2011

(111) 197631

(210) 1999-2000
(732) Kontakt Bau, s.r.o., Partizánska 1265/21, 085 01 Bardejov, SK;
(770) PROFIT-INVEST, s.r.o., Radničné námestie 33, 085 01 Bardejov, SK;
Dátum uzavretia zmluvy: 31.3.2011
(580) 10.6.2011

(111) 197632

(210) 2000-2000
(732) Kontakt Bau, s.r.o., Partizánska 1265/21, 085 01 Bardejov, SK;
(770) PROFIT-INVEST, s.r.o., Radničné námestie 33, 085 01 Bardejov, SK;
Dátum uzavretia zmluvy: 31.3.2011
(580) 10.6.2011

(111) 199098

(210) 503-2001
(732) Bunge Finland Oy, Raisionkaari 50, PL 400, 21200 Raisio, FI;
(770) Raisio Oyj, Raisionkaari 55, 21200 Raisio, FI;
Dátum uzavretia zmluvy: 24.3.2011
(580) 16.6.2011

(111) 199099

(210) 504-2001
(732) Bunge Finland Oy, Raisionkaari 50, PL 400, 21200 Raisio, FI;
(770) Raisio Oyj, Raisionkaari 55, 21200 Raisio, FI;
Dátum uzavretia zmluvy: 24.3.2011
(580) 16.6.2011

(111) 199467

(210) 1068-2001
(732) Kontakt Bau, s.r.o., Partizánska 1265/21, 085 01 Bardejov, SK;
(770) PROFIT-INVEST, s.r.o., Radničné námestie 33, 085 01 Bardejov, SK;
Dátum uzavretia zmluvy: 31.3.2011
(580) 10.6.2011

(111) 199468

(210) 1069-2001
(732) Kontakt Bau, s.r.o., Partizánska 1265/21, 085 01 Bardejov, SK;
(770) PROFIT-INVEST, s.r.o., Radničné námestie 33, 085 01 Bardejov, SK;
Dátum uzavretia zmluvy: 31.3.2011
(580) 10.6.2011

(111) 199469

(210) 1070-2001
(732) Kontakt Bau, s.r.o., Partizánska 1265/21, 085 01 Bardejov, SK;
(770) PROFIT-INVEST, s.r.o., Radničné námestie 33, 085 01 Bardejov, SK;
Dátum uzavretia zmluvy: 31.3.2011
(580) 10.6.2011

(111) 199470

(210) 1072-2001
(732) Kontakt Bau, s.r.o., Partizánska 1265/21, 085 01 Bardejov, SK;
(770) PROFIT-INVEST, s.r.o., Radničné námestie 33, 085 01 Bardejov, SK;
Dátum uzavretia zmluvy: 31.3.2011
(580) 10.6.2011

(111) 199766

(210) 2561-99
(732) BAUER MEDIA SK v.o.s., Einsteinova 23, 851 01 Bratislava, SK;
(770) Nagy Ervin, Ing. - Vydavateľstvo eR, Jakubovo námestie 3, 811 09 Bratislava, SK;
Dátum uzavretia zmluvy: 30.5.2011
(580) 20.6.2011

(111) 201093

(210) 2297-2001
(732) Bolton Brands S.a r.l., 3, Rue des Bains, L-1212 Luxembourg, Grand-Duchy of Luxembourg, LU;
(770) BGI BRANDS S.a r.l., 3, Rue des Bains, L-1212 Luxembourg, Grand-Duchy of Luxembourg, LU;
(580) 6.6.2011

(111) 201214

(210) 2721-2001
(732) ASAHI KASEI CHEMICALS CORPORATION, 1-105 Kanda Jinbocho, Chiyoda-ku, Tokyo 101-8101, JP;
(770) ASAHI KASEI KABUSHIKI KAISHA, 3-23 Nakanoshima 3-chome, Kita-ku, Osaka-shi, Osaka, JP;
Dátum uzavretia zmluvy: 26.4.2011
(580) 9.6.2011

(111) 203099

(210) 293-2002
(732) TRN Inc., 2525 Stemmons Freeway, Dallas, Texas 75207, US;
(770) TRN Business Trust, 2525 Stemmons Freeway, Dallas, Texas 75207, US;
(580) 7.6.2011

(111) 203099

(210) 293-2002
(732) Trinity Industries, Inc., 2525 Stemmons Freeway, Dallas, Texas 75207, US;
(770) TRN Inc., 2525 Stemmons Freeway, Dallas, Texas 75207, US;
(580) 7.6.2011

(111) 204260

(210) 1772-2002
(732) ABL Investment SE, Pod Višňovkou 1662/23, 140 00 Praha, Krč, CZ;
(770) ABL, a. s., Pod Višňovkou 21, 140 00 Praha, CZ;
Dátum uzavretia zmluvy: 22.11.2010
(580) 14.6.2011

(111) 204397

(210) 2653-2002
(732) Bristol-Myers Squibb Company a Delaware Limited Liability Company, 345 Park Avenue, New York, 10154, New York, US;
(770) Pfizer Products Inc., a Connecticut corporation, Eastern Point Road, Groton, Connecticut 06340, US;
Dátum uzavretia zmluvy: 28.3.2011
(580) 16.6.2011

(111) 204904

(210) 2394-2002
(732) Kontakt Bau, s.r.o., Partizánska 1265/21, 085 01 Bardejov, SK;
(770) PROFIT-INVEST, s.r.o., Radničné námestie 33, 085 01 Bardejov, SK;
Dátum uzavretia zmluvy: 31.3.2011
(580) 10.6.2011

(111) 207418

(210) 1179-2003
(732) Kontakt Bau, s.r.o., Partizánska 1265/21, 085 01 Bardejov, SK;
(770) PROFIT-INVEST, s.r.o., Radničné námestie 33, 085 01 Bardejov, SK;
Dátum uzavretia zmluvy: 31.3.2011
(580) 10.6.2011

(111) 207419

(210) 1180-2003
(732) Kontakt Bau, s.r.o., Partizánska 1265/21, 085 01 Bardejov, SK;
(770) PROFIT-INVEST, s.r.o., Radničné námestie 33, 085 01 Bardejov, SK;
Dátum uzavretia zmluvy: 31.3.2011
(580) 10.6.2011

(111) 207420

(210) 1181-2003
(732) Kontakt Bau, s.r.o., Partizánska 1265/21, 085 01 Bardejov, SK;
(770) PROFIT-INVEST, s.r.o., Radničné námestie 33, 085 01 Bardejov, SK;
Dátum uzavretia zmluvy: 31.3.2011
(580) 10.6.2011

(111) 207421

(210) 1182-2003
(732) Kontakt Bau, s.r.o., Partizánska 1265/21, 085 01 Bardejov, SK;
(770) PROFIT-INVEST, s.r.o., Radničné námestie 33, 085 01 Bardejov, SK;
Dátum uzavretia zmluvy: 31.3.2011
(580) 10.6.2011

(111) 207422

(210) 1183-2003
(732) Kontakt Bau, s.r.o., Partizánska 1265/21, 085 01 Bardejov, SK;
(770) PROFIT-INVEST, s.r.o., Radničné námestie 33, 085 01 Bardejov, SK;
Dátum uzavretia zmluvy: 31.3.2011
(580) 10.6.2011

(111) 209305

(210) 33-2002
(732) Kontakt Bau, s.r.o., Partizánska 1265/21, 085 01 Bardejov, SK;
(770) PROFIT-INVEST, s.r.o., Radničné námestie 33, 085 01 Bardejov, SK;
Dátum uzavretia zmluvy: 31.3.2011
(580) 10.6.2011

(111) 211829

(210) 930-2005
(732) PPA CONTROLL, a.s., Vajnorská 137, 830 00 Bratislava, SK;
(770) PPA Power s. r. o., Sládkovičova 47, 974 05 Banská Bystrica, SK;
Dátum uzavretia zmluvy: 3.1.2011
(580) 16.6.2011

(111) 211979

(210) 3186-2004
(732) Kontakt Bau, s.r.o., Partizánska 1265/21, 085 01 Bardejov, SK;
(770) PROFIT-INVEST, s.r.o., Radničné námestie 33, 085 01 Bardejov, SK;
Dátum uzavretia zmluvy: 31.3.2011
(580) 10.6.2011

(111) 212840

(210) 122-2005
(732) Kontakt Bau, s.r.o., Partizánska 1265/21, 085 01 Bardejov, SK;
(770) PROFIT-INVEST, s.r.o., Radničné námestie 33, 085 01 Bardejov, SK;
Dátum uzavretia zmluvy: 31.3.2011
(580) 10.6.2011

(111) 212841

(210) 123-2005
(732) Kontakt Bau, s.r.o., Partizánska 1265/21, 085 01 Bardejov, SK;
(770) PROFIT-INVEST, s.r.o., Radničné námestie 33, 085 01 Bardejov, SK;
Dátum uzavretia zmluvy: 31.3.2011
(580) 10.6.2011

(111) 213131

(210) 174-2005
(732) Kontakt Bau, s.r.o., Partizánska 1265/21, 085 01 Bardejov, SK;
(770) PROFIT-INVEST, s.r.o., Radničné námestie 33, 085 01 Bardejov, SK;
Dátum uzavretia zmluvy: 31.3.2011
(580) 10.6.2011

(111) 213667

(210) 5297-2005
(732) Bunge Finland Oy, Raisionkaari 50, PL 400, 21200 Raisio, FI;
(770) Ravintoraisio Oy, Raisionkaari 55, 21200 Raisio, FI;
Dátum uzavretia zmluvy: 24.3.2011
(580) 15.6.2011

(111) 214109

(210) 256-2005
(732) Kontakt Bau, s.r.o., Partizánska 1265/21, 085 01 Bardejov, SK;
(770) PROFIT-INVEST, s.r.o., Radničné námestie 33, 085 01 Bardejov, SK;
Dátum uzavretia zmluvy: 31.3.2011
(580) 10.6.2011

(111) 214110

(210) 257-2005
(732) Kontakt Bau, s.r.o., Partizánska 1265/21, 085 01 Bardejov, SK;
(770) PROFIT-INVEST, s.r.o., Radničné námestie 33, 085 01 Bardejov, SK;
Dátum uzavretia zmluvy: 31.3.2011
(580) 10.6.2011

(111) 214111

(210) 258-2005
(732) Kontakt Bau, s.r.o., Partizánska 1265/21, 085 01 Bardejov, SK;
(770) PROFIT-INVEST, s.r.o., Radničné námestie 33, 085 01 Bardejov, SK;
Dátum uzavretia zmluvy: 31.3.2011
(580) 10.6.2011

(111) 214112

(210) 259-2005
(732) Kontakt Bau, s.r.o., Partizánska 1265/21, 085 01 Bardejov, SK;
(770) PROFIT-INVEST, s.r.o., Radničné námestie 33, 085 01 Bardejov, SK;
Dátum uzavretia zmluvy: 31.3.2011
(580) 10.6.2011

(111) 215127

(210) 563-2005
(732) Kontakt Bau, s.r.o., Partizánska 1265/21, 085 01 Bardejov, SK;
(770) PROFIT-INVEST, s.r.o., Radničné námestie 33, 085 01 Bardejov, SK;
Dátum uzavretia zmluvy: 31.3.2011
(580) 10.6.2011

(111) 216267

(210) 255-2005
(732) Kontakt Bau, s.r.o., Partizánska 1265/21, 085 01 Bardejov, SK;
(770) PROFIT-INVEST, s.r.o., Radničné námestie 33, 085 01 Bardejov, SK;
Dátum uzavretia zmluvy: 31.3.2011
(580) 10.6.2011

(111) 217309

(210) 841-2006
(732) Kraft Foods Belgium Intellectual Property, Brusselssesteenweg 450, B-1500 Halle, BE;
(770) GENERAL BISCUITS BELGIE, B.V.B.A., De Beukelaer-Pareinlaan 1, B-2200 Herentals, BE;
(580) 6.6.2011

(111) 219908

(210) 1178-2003
(732) Kontakt Bau, s.r.o., Partizánska 1265/21, 085 01 Bardejov, SK;
(770) PROFIT-INVEST, s.r.o., Radničné námestie 33, 085 01 Bardejov, SK;
Dátum uzavretia zmluvy: 31.3.2011
(580) 10.6.2011

(111) 220972

(210) 1055-2007
(732) MB Gastro, s.r.o., Trieda SNP 1391/42, 974 01 Banská Bystrica, SK;
(770) ANGELS spol. s r. o., 29. augusta 24, 974 01 Banská Bystrica, SK;
Dátum uzavretia zmluvy: 28.2.2011
(580) 3.6.2011

(111) 221447

(210) 1564-2007
(732) Nechala & Co. s.r.o., Nitrianska 3, 821 08 Bratislava, SK;
(770) Nechala Pavel, JUDr., Nitrianska 3, 821 08 Bratislava, SK;
Dátum uzavretia zmluvy: 1.7.2010
(580) 6.6.2011

(111) 222182

(210) 2315-2007
(732) Kontakt Bau, s.r.o., Partizánska 1265/21, 085 01 Bardejov, SK;
(770) PROFIT-INVEST, s.r.o., Radničné námestie 33, 085 01 Bardejov, SK;
Dátum uzavretia zmluvy: 31.3.2011
(580) 10.6.2011

(111) 222437

(210) 2311-2007
(732) Kontakt Bau, s.r.o., Partizánska 1265/21, 085 01 Bardejov, SK;
(770) PROFIT-INVEST, s.r.o., Radničné námestie 33, 085 01 Bardejov, SK;
Dátum uzavretia zmluvy: 31.3.2011
(580) 10.6.2011

(111) 222438

(210) 2312-2007
(732) Kontakt Bau, s.r.o., Partizánska 1265/21, 085 01 Bardejov, SK;
(770) PROFIT-INVEST, s.r.o., Radničné námestie 33, 085 01 Bardejov, SK;
Dátum uzavretia zmluvy: 31.3.2011
(580) 10.6.2011

(111) 222439

(210) 2313-2007
(732) Kontakt Bau, s.r.o., Partizánska 1265/21, 085 01 Bardejov, SK;
(770) PROFIT-INVEST, s.r.o., Radničné námestie 33, 085 01 Bardejov, SK;
Dátum uzavretia zmluvy: 31.3.2011
(580) 10.6.2011

(111) 222440

(210) 2317-2007
(732) Kontakt Bau, s.r.o., Partizánska 1265/21, 085 01 Bardejov, SK;
(770) PROFIT-INVEST, s.r.o., Radničné námestie 33, 085 01 Bardejov, SK;
Dátum uzavretia zmluvy: 31.3.2011
(580) 10.6.2011

(111) 223436

(210) 271-2008
(732) Kraft Foods Belgium Intellectual Property, Brusselssesteenweg 450, B-1500 Halle, BE;
(770) GENERAL BISCUITS BELGIE, B.V.B.A., De Beukelaer-Pareinlaan 1, B-2200 Herentals, BE;
(580) 6.6.2011

(111) 228348

(210) 523-2010
(732) mTrust TSM, a.s., Odborárska 21, 831 02 Bratislava, SK;
(770) mTrust, s.r.o., Odborárska 21, 831 02 Bratislava, SK;
Dátum uzavretia zmluvy: 16.3.2011
(580) 3.6.2011

(111) 228349

(210) 524-2010
(732) mTrust TSM, a.s., Odborárska 21, 831 02 Bratislava, SK;
(770) mTrust, s.r.o., Odborárska 21, 831 02 Bratislava, SK;
Dátum uzavretia zmluvy: 16.3.2011
(580) 3.6.2011

(111) 229386

(210) 5556-2010
(732) Witty Men s. r. o., Námestie SNP 22, 811 01 Bratislava, SK;
(770) STORM PROMOTION, spol. s r.o., Štefánikova 1, 811 06 Bratislava, SK;
Dátum uzavretia zmluvy: 11.3.2011
(580) 31.5.2011

Zmeny v údajoch o majiteľoch/prihlasovateľoch**(111) 150625**

(210) 24407

(732) J. & P. Coats, Limited, 155 St. Vincent Street,
Glasgow, Scotland, GB;

(580) 23.6.2011

(111) 169463

(210) 59842

(732) AVENTIS INC., 3711 Kennett Pike, Suite 200,
Greenville, Delaware 19807, US;

(580) 7.6.2011

(111) 160412

(210) 45090

(732) MAYTAG INTERNATIONAL, INC., spoločnosť
zriadená podľa zákonov štátu Delaware, 2000 N,
M-63, Benton Harbor, Michigan 49022-2692, US;

(580) 7.6.2011

(111) 171194

(210) 61342

(732) FOUR SEASONS HOTELS (BARBADOS) LTD.,
Chancery House, High Street, Bridgetown, BB;

(580) 8.6.2011

(111) 162960

(210) 47634

(732) MAYTAG INTERNATIONAL, INC., spoločnosť
zriadená podľa zákonov štátu Delaware, 2000 N,
M-63, Benton Harbor, Michigan 49022-2692, US;

(580) 7.6.2011

(111) 171880

(210) 61112

(732) Bojo Ján, Ing. arch., Mišíkova 43, 811 06 Brati-
slava, SK;

(580) 7.6.2011

(111) 164792

(210) 52191

(732) AP TRUST a. s., náměstí Republiky 1079/1a,
110 00 Praha, CZ;

(580) 7.6.2011

(111) 172026

(210) 64014

(732) BGI BRANDS S.a r.l., 3, Rue des Bains, L-1212
Luxembourg, Grand-Duchy of Luxembourg, LU;

(580) 6.6.2011

(111) 165194

(210) 52407

(732) HALLITE SEALS INTERNATIONAL LIMITED,
Hesslewood Country Office Park, Ferriby Road,
Hessle, East Yorkshire HU13 0PW, GB;

(580) 7.6.2011

(111) 172052

(210) 59949

(732) PREMIER AMBIENT PRODUCTS (UK) LIM-
TED, Premier House, Centrium Business Park,
Griffiths Way, St Albans, Hertfordshire AL1 2RE,
GB;

(580) 31.5.2011

(111) 165313

(210) 52400

(732) Kabushiki Kaisha Toshiba, also trading as Tos-
hiba Corporation, 1-1, Shibaura 1-chome, Mina-
to-ku, Tokyo, JP;

(580) 15.6.2011

(111) 172883

(210) 63138

(732) Novus International, Inc., 20 Research Park Dri-
ve, St. Charles, Missouri 63304, US;

(580) 9.6.2011

(111) 165944

(210) 53589

(732) Wella GmbH, Sulzbacher Strasse 40, 65824 Schwal-
bach am Taunus, DE;

(580) 16.6.2011

(111) 172972

(210) 63875

(732) BGI BRANDS S.a r.l., 3, Rue des Bains, L-1212
Luxembourg, Grand-Duchy of Luxembourg, LU;

(580) 6.6.2011

(111) 169462

(210) 59841

(732) AVENTIS INC., 3711 Kennett Pike, Suite 200,
Greenville, Delaware 19807, US;

(580) 6.6.2011

(111) 173086

(210) 59168

(732) Wella GmbH, Sulzbacher Strasse 40, 65824 Schwal-
bach am Taunus, DE;

(580) 16.6.2011

(111) 173859

(210) 63139

(732) Novus International, Inc., 20 Research Park Dri-
ve, St. Charles, Missouri 63304, US;

(580) 9.6.2011

(111) **174947**
(210) 67759
(732) JAPOS CZ, s. r. o., Liblice 140, 277 32 Byšice, CZ;
(580) 30.5.2011

(111) **175012**
(210) 63583
(732) Tennessee Gas Pipeline Company, spoločnosť zriadená podľa zákonov štátu Delaware, 1001 Louisiana Street, Houston, Texas, US;
(580) 9.6.2011

(111) **175162**
(210) 65523
(732) TINE SA, Dronning Eufemias gate 6, 0191 Oslo, NO;
(580) 9.6.2011

(111) **176038**
(210) 65567
(732) AVENTIS INC., 3711 Kennett Pike, Suite 200, Greenville, Delaware 19807, US;
(580) 7.6.2011

(111) **177703**
(210) 67618
(732) FLSmidth spol. s r.o., Řípská 4a, 627 00 Brno, CZ;
(580) 7.6.2011

(111) **178034**
(210) 2182-94
(732) BGI BRANDS S.a r.l., 3, Rue des Bains, L-1212 Luxembourg, Grand-Duchy of Luxembourg, LU;
(580) 6.6.2011

(111) **181174**
(210) 72545
(732) JAPOS CZ, s. r. o., Liblice 140, 277 32 Byšice, CZ;
(580) 30.5.2011

(111) **187102**
(210) 604-97
(732) AVENTIS INC., 3711 Kennett Pike, Suite 200, Greenville, Delaware 19807, US;
(580) 6.6.2011

(111) **187104**
(210) 606-97
(732) AVENTIS INC., 3711 Kennett Pike, Suite 200, Greenville, Delaware 19807, US;
(580) 6.6.2011

(111) **187864**
(210) 1533-97
(732) AVENTIS INC., 3711 Kennett Pike, Suite 200, Greenville, Delaware 19807, US;
(580) 6.6.2011

(111) **188314**
(210) 1259-97
(732) SOS CORPORATION ALIMENTARIA, S. A., Marie Curie-Edificio Beta, 7, Rivas-Vaciamadrid, 28529 Madrid, ES;
(580) 9.6.2011

(111) **190325**
(210) 731-98
(732) AVENTIS INC., 3711 Kennett Pike, Suite 200, Greenville, Delaware 19807, US;
(580) 6.6.2011

(111) **190786**
(210) 878-98
(732) REO AMOS SLOVAKIA, s. r. o., Rybníčná 38S/10595, 831 07 Bratislava, SK;
(580) 8.6.2011

(111) **190787**
(210) 879-98
(732) REO AMOS SLOVAKIA, s. r. o., Rybníčná 38S/10595, 831 07 Bratislava, SK;
(580) 8.6.2011

(111) **194546**
(210) 1680-99
(732) Slovenský plynárenský priemysel, a.s., Mlynské nivy 44/a, 825 11 Bratislava, SK;
(580) 15.6.2011

(111) **194547**
(210) 1682-99
(732) Slovenský plynárenský priemysel, a.s., Mlynské nivy 44/a, 825 11 Bratislava, SK;
(580) 15.6.2011

(111) **197807**
(210) 2994-2000
(732) NORTON HEALTHCARE LTD, Regent House, 5-7 Broadhurst Gardens, Swiss Cottage, London NW6 3RZ, GB;
(580) 8.6.2011

(111) **199443**
(210) 458-2001
(732) KARTAGO TOURS, a.s., Špitálska 53, 811 01 Bratislava, SK;
(580) 31.5.2011

(111) **199444**
(210) 459-2001
(732) KARTAGO TOURS, a.s., Špitálska 53, 811 01 Bratislava, SK;
(580) 31.5.2011

(111) **199445**
(210) 460-2001
(732) KARTAGO TOURS, a.s., Špitálska 53, 811 01
Bratislava, SK;
(580) 31.5.2011

(111) **199832**
(210) 747-2001
(732) TRIUM schody - interiéry s.r.o., Čs. armády 118,
962 33 Budča, SK;
(580) 6.6.2011

(111) **199833**
(210) 748-2001
(732) TRIUM schody - interiéry s.r.o., Čs. armády 118,
962 33 Budča, SK;
(580) 6.6.2011

(111) **200222**
(210) 1539-2001
(732) Bendík Ján, BENESPORT, Štúrova 28, 053 11
Smižany, SK;
(580) 31.5.2011

(111) **200347**
(210) 1630-2001
(732) VALOSUN a. s., Kytnerova 403/5, 621 00 Brno,
CZ;
(580) 23.6.2011

(111) **200349**
(210) 1632-2001
(732) VALOSUN a. s., Kytnerova 403/5, 621 00 Brno,
CZ;
(580) 23.6.2011

(111) **200353**
(210) 1638-2001
(732) ELKA, a.s., Kremnické Bane 37, 967 01 Krem-
nica, SK;
(580) 3.6.2011

(111) **200626**
(210) 1787-2001
(732) ABBOTT RESPIRATORY LLC, Abbott Park,
Illinois 60064, US;
(580) 8.6.2011

(111) **200646**
(210) 1966-2001
(732) ORLING - spol. s r.o. Ústí nad Orlicí, Na Běli-
sku 1352, 562 01 Ústí nad Orlicí, CZ;
(580) 27.6.2011

(111) **201093**
(210) 2297-2001
(732) BGI BRANDS S.a r.l., 3, Rue des Bains, L-1212
Luxembourg, Grand-Duchy of Luxembourg, LU;
(580) 6.6.2011

(111) **201214**
(210) 2721-2001
(732) ASAHI KASEI KABUSHIKI KAISHA, 3-23
Nakanoshima 3-chome, Kita-ku, Osaka-shi, Osaka,
JP;
(580) 9.6.2011

(111) **201347**
(210) 2331-2001
(732) AGROFARMA, spol. s r. o. Červený Kameň,
018 56 Červený Kameň, SK;
(580) 28.6.2011

(111) **201637**
(210) 2653-2001
(732) Asseco Solutions, a.s., Zelený pruh 1560/99, 140 02
Praha, CZ;
(580) 6.6.2011

(111) **201640**
(210) 2656-2001
(732) Asseco Solutions, a.s., Zelený pruh 1560/99, 140 02
Praha, CZ;
(580) 6.6.2011

(111) **203099**
(210) 293-2002
(732) TRN Business Trust, 2525 Stemmons Freeway,
Dallas, Texas 75207, US;
(580) 7.6.2011

(111) **208938**
(210) 3415-2003
(732) STEMANN s. r. o., Rampova 4, 040 01 Košice, SK;
(580) 23.6.2011

(111) **209779**
(210) 938-2004
(732) AQUATIP, s.r.o., Hričovská 221, 010 01 Žilina,
SK;
(580) 30.6.2011

(111) **211013**
(210) 1851-2004
(732) AQUATIP, s.r.o., Hričovská 221, 010 01 Žilina,
SK;
(580) 4.7.2011

(111) **211275**
(210) 2273-2004
(732) Slovak alarms s.r.o., Teplická 34, 058 01 Poprad,
SK;
(580) 31.5.2011

(111) **214518**
(210) 1213-2005
(732) ECOFIL, spol. s r. o., Okružná 6001, 071 01 Mi-
chalovce, SK;
(580) 27.6.2011

(111) 214670
(210) 5852-2005
(732) AQUATIP, s.r.o., Hričovská 221, 010 01 Žilina, SK;
(580) 4.7.2011

(111) 215050
(210) 2201-2005
(732) REO AMOS SLOVAKIA, s. r. o., Rybníčná 38S/10595, 831 07 Bratislava, SK;
(580) 8.6.2011

(111) 216723
(210) 445-2006
(732) HASTEX spol. s r. o., Stará Vajnorská 8, 831 04 Bratislava, SK;
(580) 23.6.2011

(111) 216788
(210) 872-2006
(732) ADELI, s. r. o., Hlboká 47, 921 01 Piešťany, SK;
(580) 27.6.2011

(111) 216789
(210) 873-2006
(732) ADELI, s. r. o., Hlboká 47, 921 01 Piešťany, SK;
(580) 27.6.2011

(111) 219495
(210) 261-2007
(732) REO AMOS SLOVAKIA, s. r. o., Rybníčná 38S/10595, 831 07 Bratislava, SK;
(580) 8.6.2011

(111) 220632
(210) 771-2004
(732) Mikuláš Karch MINIMAX, Zeleninárska 24, 071 01 Michalovce, SK;
(580) 31.5.2011

(111) 221191
(210) 5641-2007
(732) Wella GmbH, Sulzbacher Strasse 40, 65824 Schwalbach am Taunus, DE;
(580) 16.6.2011

(111) 221276
(210) 5992-2007
(732) DÓVERA zdravotná poisťovňa, a. s., Einsteino-va 25, 851 01 Bratislava, IČO 35 942 436, SK;
(580) 17.6.2011

(111) 221277
(210) 5993-2007
(732) DÓVERA zdravotná poisťovňa, a. s., Einsteino-va 25, 851 01 Bratislava, IČO 35 942 436, SK;
(580) 17.6.2011

(111) 221756
(210) 262-2007
(732) REO AMOS SLOVAKIA, s. r. o., Rybníčná 38S/10595, 831 07 Bratislava, SK;
(580) 8.6.2011

(111) 224005
(210) 1259-2008
(732) TAMEX, spol. s r. o., Maďarská 23A/710, 851 10 Bratislava, SK;
(580) 31.5.2011

(111) 224725
(210) 1884-2008
(732) BARTECH SLOVAKIA, spol. s r.o., 29. augusta 12, 908 51 Holíč, SK;
(580) 31.5.2011

(111) 226999
(210) 1103-2009
(732) TAMEX, spol. s r. o., Maďarská 23A/710, 851 10 Bratislava, SK;
(580) 31.5.2011

(111) 228073
(210) 172-2010
(732) NOVALIM spol. s r. o., Čárskeho 1, 841 04 Bratislava, SK;
(580) 31.5.2011

(111) 228074
(210) 173-2010
(732) NOVALIM spol. s r. o., Čárskeho 1, 841 04 Bratislava, SK;
(580) 31.5.2011

(111) 228075
(210) 174-2010
(732) NOVALIM spol. s r. o., Čárskeho 1, 841 04 Bratislava, SK;
(580) 31.5.2011

(111) 228319
(210) 1846-2009
(732) VULM SK s. r. o., Černyševského 26, 851 01 Bratislava, SK;
(580) 27.6.2011

(111) 228320
(210) 1847-2009
(732) VULM SK s. r. o., Černyševského 26, 851 01 Bratislava, SK;
(580) 27.6.2011

(111) 228321
(210) 1850-2009
(732) VULM SK s. r. o., Černyševského 26, 851 01 Bratislava, SK;
(580) 27.6.2011

(111) 228418

(210) 1842-2009

(732) VULM SK s. r. o., Černyševského 26, 851 01
Bratislava, SK;

(580) 27.6.2011

(111) 228419

(210) 1843-2009

(732) VULM SK s. r. o., Černyševského 26, 851 01
Bratislava, SK;

(580) 27.6.2011

(111) 228420

(210) 1844-2009

(732) VULM SK s. r. o., Černyševského 26, 851 01
Bratislava, SK;

(580) 27.6.2011

(111) 229585

(210) 1849-2009

(732) VULM SK s. r. o., Černyševského 26, 851 01
Bratislava, SK;

(580) 27.6.2011

Licenčné zmluvy registrované**(111) 119614**

(210) 3477
(732) AB Cosmetics, s.r.o., Senecká cesta 23, 931 01 Šamorín, SK;
(791) THANEL s. r. o., Trenčianska 57, 821 09 Bratislava, SK;
(793) zmluvná výlučná
Dátum uzavretia licenčnej zmluvy: 21.12.2010
(580) 1.6.2011

(111) 151340

(210) 405
(732) AB Cosmetics, s.r.o., Senecká cesta 23, 931 01 Šamorín, SK;
(791) THANEL s. r. o., Trenčianska 57, 821 09 Bratislava, SK;
(793) zmluvná výlučná
Dátum uzavretia licenčnej zmluvy: 21.12.2010
(580) 1.6.2011

(111) 152819

(210) 8498
(732) AB Cosmetics, s.r.o., Senecká cesta 23, 931 01 Šamorín, SK;
(791) THANEL s. r. o., Trenčianska 57, 821 09 Bratislava, SK;
(793) zmluvná výlučná
Dátum uzavretia licenčnej zmluvy: 21.12.2010
(580) 1.6.2011

(111) 152894

(210) 8683
(732) AB Cosmetics, s.r.o., Senecká cesta 23, 931 01 Šamorín, SK;
(791) THANEL s. r. o., Trenčianska 57, 821 09 Bratislava, SK;
(793) zmluvná výlučná
Dátum uzavretia licenčnej zmluvy: 21.12.2010
(580) 1.6.2011

(111) 156854

(210) 35997
(732) AB Cosmetics, s.r.o., Senecká cesta 23, 931 01 Šamorín, SK;
(791) THANEL s. r. o., Trenčianska 57, 821 09 Bratislava, SK;
(793) zmluvná výlučná
Dátum uzavretia licenčnej zmluvy: 21.12.2010
(580) 1.6.2011

(111) 166669

(210) 54910
(732) AB Cosmetics, s.r.o., Senecká cesta 23, 931 01 Šamorín, SK;
(791) THANEL s. r. o., Trenčianska 57, 821 09 Bratislava, SK;
(793) zmluvná výlučná
Dátum uzavretia licenčnej zmluvy: 21.12.2010
(580) 1.6.2011

(111) 166670

(210) 54912
(732) AB Cosmetics, s.r.o., Senecká cesta 23, 931 01 Šamorín, SK;
(791) THANEL s. r. o., Trenčianska 57, 821 09 Bratislava, SK;
(793) zmluvná výlučná
Dátum uzavretia licenčnej zmluvy: 21.12.2010
(580) 1.6.2011

(111) 177642

(210) 2568-94
(732) AB Cosmetics, s.r.o., Senecká cesta 23, 931 01 Šamorín, SK;
(791) THANEL s. r. o., Trenčianska 57, 821 09 Bratislava, SK;
(793) zmluvná výlučná
Dátum uzavretia licenčnej zmluvy: 21.12.2010
(580) 1.6.2011

(111) 182655

(210) 2829-95
(732) AB Cosmetics, s.r.o., Senecká cesta 23, 931 01 Šamorín, SK;
(791) THANEL s. r. o., Trenčianska 57, 821 09 Bratislava, SK;
(793) zmluvná výlučná
Dátum uzavretia licenčnej zmluvy: 21.12.2010
(580) 1.6.2011

(111) 182656

(210) 2830-95
(732) AB Cosmetics, s.r.o., Senecká cesta 23, 931 01 Šamorín, SK;
(791) THANEL s. r. o., Trenčianska 57, 821 09 Bratislava, SK;
(793) zmluvná výlučná
Dátum uzavretia licenčnej zmluvy: 21.12.2010
(580) 1.6.2011

(111) 182657

(210) 2832-95
(732) AB Cosmetics, s.r.o., Senecká cesta 23, 931 01 Šamorín, SK;
(791) THANEL s. r. o., Trenčianska 57, 821 09 Bratislava, SK;
(793) zmluvná výlučná
Dátum uzavretia licenčnej zmluvy: 21.12.2010
(580) 1.6.2011

(111) 195255

(210) 2455-99
(732) AB Cosmetics, s.r.o., Senecká cesta 23, 931 01 Šamorín, SK;
(791) THANEL s. r. o., Trenčianska 57, 821 09 Bratislava, SK;
(793) zmluvná výlučná
Dátum uzavretia licenčnej zmluvy: 21.12.2010
(580) 1.6.2011

(111) 199715
(210) 958-2001
(732) AB Cosmetics, s.r.o., Senecká cesta 23, 931 01 Šamorín, SK;
(791) THANEL s. r. o., Trenčianska 57, 821 09 Bratislava, SK;
(793) zmluvná výlučná
Dátum uzavretia licenčnej zmluvy: 21.12.2010
(580) 1.6.2011

(111) 201637
(210) 2653-2001
(732) Asseco Solutions, a.s., Zelený pruh 1560/99, 140 02 Praha, CZ;
(791) INTELSoft spoločnosť s ručením obmedzeným, Stromová 13, 837 62 Bratislava, SK;
(793) zmluvná výlučná
Dátum uzavretia licenčnej zmluvy: 16.2.2011
(580) 6.6.2011

(111) 201640
(210) 2656-2001
(732) Asseco Solutions, a.s., Zelený pruh 1560/99, 140 02 Praha, CZ;
(791) INTELSoft spoločnosť s ručením obmedzeným, Stromová 13, 837 62 Bratislava, SK;
(793) zmluvná výlučná
Dátum uzavretia licenčnej zmluvy: 16.2.2011
(580) 6.6.2011

(111) 206830
(210) 1474-2003
(732) AB Cosmetics, s.r.o., Senecká cesta 23, 931 01 Šamorín, SK;
(791) THANEL s. r. o., Trenčianska 57, 821 09 Bratislava, SK;
(793) zmluvná výlučná
Dátum uzavretia licenčnej zmluvy: 21.12.2010
(580) 1.6.2011

(111) 206909
(210) 750-2003
(732) AB Cosmetics, s.r.o., Senecká cesta 23, 931 01 Šamorín, SK;
(791) THANEL s. r. o., Trenčianska 57, 821 09 Bratislava, SK;
(793) zmluvná výlučná
Dátum uzavretia licenčnej zmluvy: 21.12.2010
(580) 1.6.2011

(111) 206910
(210) 751-2003
(732) AB Cosmetics, s.r.o., Senecká cesta 23, 931 01 Šamorín, SK;
(791) THANEL s. r. o., Trenčianska 57, 821 09 Bratislava, SK;
(793) zmluvná výlučná
Dátum uzavretia licenčnej zmluvy: 21.12.2010
(580) 1.6.2011

(111) 210732
(210) 697-2004
(732) GastroNet a.s., Liptovská 21, 821 09 Bratislava, SK;
(791) EUPHORIA GASTRO s.r.o., Trhová 21-24, 841 04 Bratislava, SK;
(793) zmluvná nevýlučná
Dátum uzavretia licenčnej zmluvy: 1.3.2011
(580) 10.6.2011

(111) 210732
(210) 697-2004
(732) GastroNet a.s., Liptovská 21, 821 09 Bratislava, SK;
(791) PM Dunajská Streda s. r. o., Liptovská 21, 821 09 Bratislava, SK;
(793) zmluvná nevýlučná
Dátum uzavretia licenčnej zmluvy: 1.2.2010
(580) 10.6.2011

(111) 210732
(210) 697-2004
(732) GastroNet a.s., Liptovská 21, 821 09 Bratislava, SK;
(791) PM Piešťany s. r. o., Liptovská 21, 821 09 Bratislava, SK;
(793) zmluvná nevýlučná
Dátum uzavretia licenčnej zmluvy: 28.4.2010
(580) 10.6.2011

(111) 223635
(210) 5537-2008
(732) AB Cosmetics, s.r.o., Senecká cesta 23, 931 01 Šamorín, SK;
(791) THANEL s. r. o., Trenčianska 57, 821 09 Bratislava, SK;
(793) zmluvná výlučná
Dátum uzavretia licenčnej zmluvy: 21.12.2010
(580) 1.6.2011

(111) 224072
(210) 5528-2008
(732) AB Cosmetics, s.r.o., Senecká cesta 23, 931 01 Šamorín, SK;
(791) THANEL s. r. o., Trenčianska 57, 821 09 Bratislava, SK;
(793) zmluvná výlučná
Dátum uzavretia licenčnej zmluvy: 21.12.2010
(580) 1.6.2011

(111) 224367
(210) 5523-2008
(732) AB Cosmetics, s.r.o., Senecká cesta 23, 931 01 Šamorín, SK;
(791) THANEL s. r. o., Trenčianska 57, 821 09 Bratislava, SK;
(793) zmluvná výlučná
Dátum uzavretia licenčnej zmluvy: 21.12.2010
(580) 1.6.2011

(111) 224368

(210) 5524-2008
(732) AB Cosmetics, s.r.o., Senecká cesta 23, 931 01 Šamorín, SK;
(791) THANEL s. r. o., Trenčianska 57, 821 09 Bratislava, SK;
(793) zmluvná výlučná
Dátum uzavretia licenčnej zmluvy: 21.12.2010
(580) 1.6.2011

(111) 224369

(210) 5526-2008
(732) AB Cosmetics, s.r.o., Senecká cesta 23, 931 01 Šamorín, SK;
(791) THANEL s. r. o., Trenčianska 57, 821 09 Bratislava, SK;
(793) zmluvná výlučná
Dátum uzavretia licenčnej zmluvy: 21.12.2010
(580) 1.6.2011

(111) 224370

(210) 5530-2008
(732) AB Cosmetics, s.r.o., Senecká cesta 23, 931 01 Šamorín, SK;
(791) THANEL s. r. o., Trenčianska 57, 821 09 Bratislava, SK;
(793) zmluvná výlučná
Dátum uzavretia licenčnej zmluvy: 21.12.2010
(580) 1.6.2011

(111) 224371

(210) 5531-2008
(732) AB Cosmetics, s.r.o., Senecká cesta 23, 931 01 Šamorín, SK;
(791) THANEL s. r. o., Trenčianska 57, 821 09 Bratislava, SK;
(793) zmluvná výlučná
Dátum uzavretia licenčnej zmluvy: 21.12.2010
(580) 1.6.2011

(111) 224372

(210) 5532-2008
(732) AB Cosmetics, s.r.o., Senecká cesta 23, 931 01 Šamorín, SK;
(791) THANEL s. r. o., Trenčianska 57, 821 09 Bratislava, SK;
(793) zmluvná výlučná
Dátum uzavretia licenčnej zmluvy: 21.12.2010
(580) 1.6.2011

(111) 224373

(210) 5533-2008
(732) AB Cosmetics, s.r.o., Senecká cesta 23, 931 01 Šamorín, SK;
(791) THANEL s. r. o., Trenčianska 57, 821 09 Bratislava, SK;
(793) zmluvná výlučná
Dátum uzavretia licenčnej zmluvy: 21.12.2010
(580) 1.6.2011

(111) 224374

(210) 5534-2008
(732) AB Cosmetics, s.r.o., Senecká cesta 23, 931 01 Šamorín, SK;
(791) THANEL s. r. o., Trenčianska 57, 821 09 Bratislava, SK;
(793) zmluvná výlučná
Dátum uzavretia licenčnej zmluvy: 21.12.2010
(580) 1.6.2011

(111) 224375

(210) 5535-2008
(732) AB Cosmetics, s.r.o., Senecká cesta 23, 931 01 Šamorín, SK;
(791) THANEL s. r. o., Trenčianska 57, 821 09 Bratislava, SK;
(793) zmluvná výlučná
Dátum uzavretia licenčnej zmluvy: 21.12.2010
(580) 1.6.2011

(111) 224376

(210) 5536-2008
(732) AB Cosmetics, s.r.o., Senecká cesta 23, 931 01 Šamorín, SK;
(791) THANEL s. r. o., Trenčianska 57, 821 09 Bratislava, SK;
(793) zmluvná výlučná
Dátum uzavretia licenčnej zmluvy: 21.12.2010
(580) 1.6.2011

(111) 224661

(210) 1458-2008
(732) Mojsejová Eleonóra, Bystrická 104, 040 11 Košice - Pereš, SK;
(791) MARKKANT s. r. o., Račianska 56, 831 02 Bratislava, SK;
(793) zmluvná nevýlučná
Dátum uzavretia licenčnej zmluvy: 7.2.2011
(580) 14.6.2011

(111) 225188

(210) 5525-2008
(732) AB Cosmetics, s.r.o., Senecká cesta 23, 931 01 Šamorín, SK;
(791) THANEL s. r. o., Trenčianska 57, 821 09 Bratislava, SK;
(793) zmluvná výlučná
Dátum uzavretia licenčnej zmluvy: 21.12.2010
(580) 1.6.2011

(111) 225189

(210) 5529-2008
(732) AB Cosmetics, s.r.o., Senecká cesta 23, 931 01 Šamorín, SK;
(791) THANEL s. r. o., Trenčianska 57, 821 09 Bratislava, SK;
(793) zmluvná výlučná
Dátum uzavretia licenčnej zmluvy: 21.12.2010
(580) 1.6.2011

(111) 227055

(210) 5527-2008

(732) AB Cosmetics, s.r.o., Senecká cesta 23, 931 01 Šamorín, SK;

(791) THANEL s. r. o., Trenčianska 57, 821 09 Bratislava, SK;

(793) zmluvná výlučná

Dátum uzavretia licenčnej zmluvy: 21.12.2010

(580) 1.6.2011

Ukončenie platnosti licenčných zmlúv**(111) 224661**

(210) 1458-2008

(732) Mojsejová Eleonóra, Bystrická 104, 040 11 Košice - Pereš, SK;

(791) CV SERVIS, s.r.o., Račianska 56, 831 02 Bratislava, SK;

(793) Dátum ukončenia platnosti licenčnej zmluvy:

7.2.2011

(580) 14.6.2011

Zmeny dispozičných práv na ochranné známky (zálohy)**(111) 219488**

(210) 217-2007

(732) DÓVERA zdravotná poisťovňa, a. s., Einsteino-
va 25, 851 01 Bratislava, IČO 35 942 436, SK;

Záložný veriteľ:

Tatra banka, akciová spoločnosť, Hodžovo námestie 3, 811 06 Bratislava, SK;

Dátum uzavretia zmluvy: 3.6.2011

(580) 17.6.2011

(111) 221277

(210) 5993-2007

(732) DÓVERA zdravotná poisťovňa, a. s., Einsteino-
va 25, 851 01 Bratislava, IČO 35 942 436, SK;

Záložný veriteľ:

Tatra banka, akciová spoločnosť, Hodžovo námestie 3, 811 06 Bratislava, SK;

Dátum uzavretia zmluvy: 3.6.2011

(580) 17.6.2011

(111) 221276

(210) 5992-2007

(732) DÓVERA zdravotná poisťovňa, a. s., Einsteino-
va 25, 851 01 Bratislava, IČO 35 942 436, SK;

Záložný veriteľ:

Tatra banka, akciová spoločnosť, Hodžovo námestie 3, 811 06 Bratislava, SK;

Dátum uzavretia zmluvy: 3.6.2011

(580) 17.6.2011

Zmeny dispozičných práv na ochranné známky (ukončenie zálohov)**(111) 177030**

(210) 72304

(732) Kontakt Bau, s.r.o., Partizánska 1265/21, 085 01
Bardejov, SK;

Záložný veriteľ:

PROFIT-INVEST, s.r.o., Radničné námestie 33,
085 01 Bardejov, SK;

Dátum ukončenia platnosti zmluvy: 1.10.2010

(580) 27.7.2010

(111) 197152

(210) 2001-2000

(732) Kontakt Bau, s.r.o., Partizánska 1265/21, 085 01
Bardejov, SK;

Záložný veriteľ:

PROFIT-INVEST, s.r.o., Radničné námestie 33,
085 01 Bardejov, SK;

Dátum ukončenia platnosti zmluvy: 1.10.2010

(580) 29.7.2010

(111) 189012

(210) 2948-97

(732) Kontakt Bau, s.r.o., Partizánska 1265/21, 085 01
Bardejov, SK;

Záložný veriteľ:

PROFIT-INVEST, s.r.o., Radničné námestie 33,
085 01 Bardejov, SK;

Dátum ukončenia platnosti zmluvy: 1.10.2010

(580) 27.7.2010

(111) 197155

(210) 2004-2000

(732) Kontakt Bau, s.r.o., Partizánska 1265/21, 085 01
Bardejov, SK;

Záložný veriteľ:

PROFIT-INVEST, s.r.o., Radničné námestie 33,
085 01 Bardejov, SK;

Dátum ukončenia platnosti zmluvy: 1.10.2010

(580) 29.7.2010

(111) 190153

(210) 2949-97

(732) Kontakt Bau, s.r.o., Partizánska 1265/21, 085 01
Bardejov, SK;

Záložný veriteľ:

PROFIT-INVEST, s.r.o., Radničné námestie 33,
085 01 Bardejov, SK;

Dátum ukončenia platnosti zmluvy: 1.10.2010

(580) 27.7.2010

(111) 197158

(210) 2007-2000

(732) Kontakt Bau, s.r.o., Partizánska 1265/21, 085 01
Bardejov, SK;

Záložný veriteľ:

PROFIT-INVEST, s.r.o., Radničné námestie 33,
085 01 Bardejov, SK;

Dátum ukončenia platnosti zmluvy: 1.10.2010

(580) 29.7.2010

(111) 197631

(210) 1999-2000
 (732) Kontakt Bau, s.r.o., Partizánska 1265/21, 085 01 Bardejov, SK;
 Záložný veriteľ:
 PROFIT-INVEST, s.r.o., Radničné námestie 33, 085 01 Bardejov, SK;
 Dátum ukončenia platnosti zmluvy: 1.10.2010
 (580) 29.7.2010

(111) 197632

(210) 2000-2000
 (732) Kontakt Bau, s.r.o., Partizánska 1265/21, 085 01 Bardejov, SK;
 Záložný veriteľ:
 PROFIT-INVEST, s.r.o., Radničné námestie 33, 085 01 Bardejov, SK;
 Dátum ukončenia platnosti zmluvy: 1.10.2010
 (580) 29.7.2010

(111) 199467

(210) 1068-2001
 (732) Kontakt Bau, s.r.o., Partizánska 1265/21, 085 01 Bardejov, SK;
 Záložný veriteľ:
 PROFIT-INVEST, s.r.o., Radničné námestie 33, 085 01 Bardejov, SK;
 Dátum ukončenia platnosti zmluvy: 1.10.2010
 (580) 28.7.2010

(111) 199468

(210) 1069-2001
 (732) Kontakt Bau, s.r.o., Partizánska 1265/21, 085 01 Bardejov, SK;
 Záložný veriteľ:
 PROFIT-INVEST, s.r.o., Radničné námestie 33, 085 01 Bardejov, SK;
 Dátum ukončenia platnosti zmluvy: 1.10.2010
 (580) 28.7.2010

(111) 199469

(210) 1070-2001
 (732) Kontakt Bau, s.r.o., Partizánska 1265/21, 085 01 Bardejov, SK;
 Záložný veriteľ:
 PROFIT-INVEST, s.r.o., Radničné námestie 33, 085 01 Bardejov, SK;
 Dátum ukončenia platnosti zmluvy: 1.10.2010
 (580) 28.7.2010

(111) 199470

(210) 1072-2001
 (732) Kontakt Bau, s.r.o., Partizánska 1265/21, 085 01 Bardejov, SK;
 Záložný veriteľ:
 PROFIT-INVEST, s.r.o., Radničné námestie 33, 085 01 Bardejov, SK;
 Dátum ukončenia platnosti zmluvy: 1.10.2010
 (580) 28.7.2010

(111) 204904

(210) 2394-2002
 (732) Kontakt Bau, s.r.o., Partizánska 1265/21, 085 01 Bardejov, SK;
 Záložný veriteľ:
 PROFIT-INVEST, s.r.o., Radničné námestie 33, 085 01 Bardejov, SK;
 Dátum ukončenia platnosti zmluvy: 1.10.2010
 (580) 28.7.2010

(111) 207418

(210) 1179-2003
 (732) Kontakt Bau, s.r.o., Partizánska 1265/21, 085 01 Bardejov, SK;
 Záložný veriteľ:
 PROFIT-INVEST, s.r.o., Radničné námestie 33, 085 01 Bardejov, SK;
 Dátum ukončenia platnosti zmluvy: 1.10.2010
 (580) 28.7.2010

(111) 207419

(210) 1180-2003
 (732) Kontakt Bau, s.r.o., Partizánska 1265/21, 085 01 Bardejov, SK;
 Záložný veriteľ:
 PROFIT-INVEST, s.r.o., Radničné námestie 33, 085 01 Bardejov, SK;
 Dátum ukončenia platnosti zmluvy: 1.10.2010
 (580) 28.7.2010

(111) 207420

(210) 1181-2003
 (732) Kontakt Bau, s.r.o., Partizánska 1265/21, 085 01 Bardejov, SK;
 Záložný veriteľ:
 PROFIT-INVEST, s.r.o., Radničné námestie 33, 085 01 Bardejov, SK;
 Dátum ukončenia platnosti zmluvy: 1.10.2010
 (580) 28.7.2010

(111) 207421

(210) 1182-2003
 (732) Kontakt Bau, s.r.o., Partizánska 1265/21, 085 01 Bardejov, SK;
 Záložný veriteľ:
 PROFIT-INVEST, s.r.o., Radničné námestie 33, 085 01 Bardejov, SK;
 Dátum ukončenia platnosti zmluvy: 1.10.2010
 (580) 28.7.2010

(111) 207422

(210) 1183-2003
 (732) Kontakt Bau, s.r.o., Partizánska 1265/21, 085 01 Bardejov, SK;
 Záložný veriteľ:
 PROFIT-INVEST, s.r.o., Radničné námestie 33, 085 01 Bardejov, SK;
 Dátum ukončenia platnosti zmluvy: 1.10.2010
 (580) 28.7.2010

(111) 209305

(210) 33-2002

(732) Kontakt Bau, s.r.o., Partizánska 1265/21, 085 01 Bardejov, SK;
Záložný veriteľ:
PROFIT-INVEST, s.r.o., Radničné námestie 33, 085 01 Bardejov, SK;
Dátum ukončenia platnosti zmluvy: 1.10.2010

(580) 28.7.2010

(111) 214110

(210) 257-2005

(732) Kontakt Bau, s.r.o., Partizánska 1265/21, 085 01 Bardejov, SK;
Záložný veriteľ:
PROFIT-INVEST, s.r.o., Radničné námestie 33, 085 01 Bardejov, SK;
Dátum ukončenia platnosti zmluvy: 1.10.2010

(580) 28.7.2010

(111) 211979

(210) 3186-2004

(732) Kontakt Bau, s.r.o., Partizánska 1265/21, 085 01 Bardejov, SK;
Záložný veriteľ:
PROFIT-INVEST, s.r.o., Radničné námestie 33, 085 01 Bardejov, SK;
Dátum ukončenia platnosti zmluvy: 1.10.2010

(580) 28.7.2010

(111) 214111

(210) 258-2005

(732) Kontakt Bau, s.r.o., Partizánska 1265/21, 085 01 Bardejov, SK;
Záložný veriteľ:
PROFIT-INVEST, s.r.o., Radničné námestie 33, 085 01 Bardejov, SK;
Dátum ukončenia platnosti zmluvy: 1.10.2010

(580) 28.7.2010

(111) 212840

(210) 122-2005

(732) Kontakt Bau, s.r.o., Partizánska 1265/21, 085 01 Bardejov, SK;
Záložný veriteľ:
PROFIT-INVEST, s.r.o., Radničné námestie 33, 085 01 Bardejov, SK;
Dátum ukončenia platnosti zmluvy: 1.10.2010

(580) 28.7.2010

(111) 214112

(210) 259-2005

(732) Kontakt Bau, s.r.o., Partizánska 1265/21, 085 01 Bardejov, SK;
Záložný veriteľ:
PROFIT-INVEST, s.r.o., Radničné námestie 33, 085 01 Bardejov, SK;
Dátum ukončenia platnosti zmluvy: 1.10.2010

(580) 28.7.2010

(111) 212841

(210) 123-2005

(732) Kontakt Bau, s.r.o., Partizánska 1265/21, 085 01 Bardejov, SK;
Záložný veriteľ:
PROFIT-INVEST, s.r.o., Radničné námestie 33, 085 01 Bardejov, SK;
Dátum ukončenia platnosti zmluvy: 1.10.2010

(580) 28.7.2010

(111) 215127

(210) 563-2005

(732) Kontakt Bau, s.r.o., Partizánska 1265/21, 085 01 Bardejov, SK;
Záložný veriteľ:
PROFIT-INVEST, s.r.o., Radničné námestie 33, 085 01 Bardejov, SK;
Dátum ukončenia platnosti zmluvy: 1.10.2010

(580) 28.7.2010

(111) 213131

(210) 174-2005

(732) Kontakt Bau, s.r.o., Partizánska 1265/21, 085 01 Bardejov, SK;
Záložný veriteľ:
PROFIT-INVEST, s.r.o., Radničné námestie 33, 085 01 Bardejov, SK;
Dátum ukončenia platnosti zmluvy: 1.10.2010

(580) 28.7.2010

(111) 216267

(210) 255-2005

(732) Kontakt Bau, s.r.o., Partizánska 1265/21, 085 01 Bardejov, SK;
Záložný veriteľ:
PROFIT-INVEST, s.r.o., Radničné námestie 33, 085 01 Bardejov, SK;
Dátum ukončenia platnosti zmluvy: 1.10.2010

(580) 28.7.2010

(111) 214109

(210) 256-2005

(732) Kontakt Bau, s.r.o., Partizánska 1265/21, 085 01 Bardejov, SK;
Záložný veriteľ:
PROFIT-INVEST, s.r.o., Radničné námestie 33, 085 01 Bardejov, SK;
Dátum ukončenia platnosti zmluvy: 1.10.2010

(580) 28.7.2010

(111) 219908

(210) 1178-2003

(732) Kontakt Bau, s.r.o., Partizánska 1265/21, 085 01 Bardejov, SK;
Záložný veriteľ:
PROFIT-INVEST, s.r.o., Radničné námestie 33, 085 01 Bardejov, SK;
Dátum ukončenia platnosti zmluvy: 1.10.2010

(580) 28.7.2010

(111) 222182
 (210) 2315-2007
 (732) Kontakt Bau, s.r.o., Partizánska 1265/21, 085 01 Bardejov, SK;
 Záložný veriteľ:
 PROFIT-INVEST, s.r.o., Radničné námestie 33, 085 01 Bardejov, SK;
 Dátum ukončenia platnosti zmluvy: 1.10.2010
 (580) 28.7.2010

(111) 222439
 (210) 2313-2007
 (732) Kontakt Bau, s.r.o., Partizánska 1265/21, 085 01 Bardejov, SK;
 Záložný veriteľ:
 PROFIT-INVEST, s.r.o., Radničné námestie 33, 085 01 Bardejov, SK;
 Dátum ukončenia platnosti zmluvy: 1.10.2010
 (580) 28.7.2010

(111) 222437
 (210) 2311-2007
 (732) Kontakt Bau, s.r.o., Partizánska 1265/21, 085 01 Bardejov, SK;
 Záložný veriteľ:
 PROFIT-INVEST, s.r.o., Radničné námestie 33, 085 01 Bardejov, SK;
 Dátum ukončenia platnosti zmluvy: 1.10.2010
 (580) 28.7.2010

(111) 222440
 (210) 2317-2007
 (732) Kontakt Bau, s.r.o., Partizánska 1265/21, 085 01 Bardejov, SK;
 Záložný veriteľ:
 PROFIT-INVEST, s.r.o., Radničné námestie 33, 085 01 Bardejov, SK;
 Dátum ukončenia platnosti zmluvy: 1.10.2010
 (580) 28.7.2010

(111) 222438
 (210) 2312-2007
 (732) Kontakt Bau, s.r.o., Partizánska 1265/21, 085 01 Bardejov, SK;
 Záložný veriteľ:
 PROFIT-INVEST, s.r.o., Radničné námestie 33, 085 01 Bardejov, SK;
 Dátum ukončenia platnosti zmluvy: 1.10.2010
 (580) 28.7.2010

Medzinárodne zapísané ochranné známky

(111) 230047
 (220) 11.11.2010
 (800) 1073633
 Dátum medzinárodného zápisu: 1.2.2011

(111) 230071
 (220) 20.9.2010
 (800) 1070792
 Dátum medzinárodného zápisu: 1.2.2011

Zastavené konania o prihláškach ochranných známok

(210)
 268-2010

Zamietnuté prihlášky ochranných známok

(210)
 2007-2008
 6434-2008
 6435-2008
 1845-2009
 639-2010

Zaniknuté ochranné známky

(111)	(141)	(111)	(141)	(111)	(141)	(111)	(141)
97146	24.11.2010	194845	20.11.2010	198205	17.11.2010	198464	27.11.2010
103598	29.11.2010	196442	31.10.2010	198206	17.11.2010	198465	27.11.2010
111604	20.11.2010	196488	29.11.2010	198207	17.11.2010	198467	27.11.2010
150380	09.11.2010	197187	02.08.2010	198208	17.11.2010	198618	02.11.2010
154484	22.11.2010	197188	02.08.2010	198210	17.11.2010	198620	23.11.2010
154485	22.11.2010	197213	16.08.2010	198211	17.11.2010	198621	23.11.2010
154877	15.11.2010	197407	02.08.2010	198214	17.11.2010	198625	23.11.2010
160124	23.11.2010	197473	22.11.2010	198215	17.11.2010	198626	24.11.2010
160132	23.11.2010	197575	11.08.2010	198218	17.11.2010	198627	24.11.2010
160148	16.11.2010	197588	19.09.2010	198219	20.11.2010	198628	24.11.2010
160188	23.11.2010	197724	27.11.2010	198221	20.11.2010	198629	24.11.2010
160225	06.11.2010	197725	27.11.2010	198222	20.11.2010	198654	03.11.2010
160232	26.11.2010	197769	19.09.2010	198223	20.11.2010	198727	31.10.2010
160422	16.11.2010	197824	07.11.2010	198224	22.11.2010	198728	03.11.2010
160425	23.11.2010	197826	07.11.2010	198225	22.11.2010	198817	03.11.2010
160542	16.11.2010	197827	08.11.2010	198226	22.11.2010	198819	30.11.2010
164595	17.11.2010	197830	08.11.2010	198229	22.11.2010	198820	30.11.2010
164827	25.11.2010	197832	08.11.2010	198232	22.11.2010	198821	30.11.2010
164854	14.11.2010	197833	08.11.2010	198235	22.11.2010	198822	30.11.2010
164876	12.11.2010	197834	08.11.2010	198236	22.11.2010	198837	03.11.2010
164877	12.11.2010	197836	09.11.2010	198237	22.11.2010	198838	03.11.2010
164880	12.11.2010	197837	09.11.2010	198238	22.11.2010	198839	06.11.2010
164889	12.11.2010	197838	09.11.2010	198239	22.11.2010	198840	06.11.2010
164892	12.11.2010	197839	09.11.2010	198240	22.11.2010	198841	06.11.2010
164893	12.11.2010	197840	09.11.2010	198241	22.11.2010	198842	06.11.2010
164894	12.11.2010	197841	09.11.2010	198297	09.11.2010	198843	09.11.2010
164911	12.11.2010	197844	09.11.2010	198298	09.11.2010	198844	09.11.2010
164912	12.11.2010	197845	09.11.2010	198300	09.11.2010	198845	15.11.2010
165286	12.11.2010	197846	09.11.2010	198303	10.11.2010	198849	16.11.2010
168206	22.11.2010	197847	09.11.2010	198304	10.11.2010	198850	16.11.2010
169028	15.11.2010	197848	09.11.2010	198306	10.11.2010	198851	17.11.2010
169029	29.11.2010	197917	16.08.2010	198307	10.11.2010	198853	20.11.2010
169171	20.11.2010	197963	09.11.2010	198308	10.11.2010	198854	20.11.2010
169238	22.11.2010	197964	09.11.2010	198309	10.11.2010	198855	20.11.2010
169413	20.11.2010	197965	09.11.2010	198310	10.11.2010	198975	30.11.2010
169422	28.11.2010	197979	09.11.2010	198311	10.11.2010	198980	17.11.2010
169469	28.11.2010	198165	03.11.2010	198314	22.11.2010	199023	06.11.2010
169471	27.11.2010	198166	03.11.2010	198317	22.11.2010	199024	09.11.2010
169472	27.11.2010	198167	03.11.2010	198319	22.11.2010	199025	17.11.2010
169473	27.11.2010	198168	03.11.2010	198320	22.11.2010	199027	28.11.2010
169481	27.11.2010	198169	03.11.2010	198321	22.11.2010	199028	30.11.2010
169616	28.11.2010	198170	03.11.2010	198324	22.11.2010	199286	03.11.2010
169620	30.11.2010	198171	03.11.2010	198325	22.11.2010	199287	09.11.2010
169658	13.11.2010	198172	03.11.2010	198326	22.11.2010	199288	10.11.2010
169781	01.11.2010	198173	03.11.2010	198327	28.11.2010	199290	16.11.2010
169841	01.11.2010	198179	09.11.2010	198329	29.11.2010	199291	17.11.2010
169846	15.11.2010	198180	10.11.2010	198335	30.11.2010	199292	17.11.2010
169917	08.11.2010	198181	10.11.2010	198337	30.11.2010	199293	20.11.2010
169919	08.11.2010	198182	10.11.2010	198338	28.10.2010	199294	23.11.2010
169971	24.11.2010	198184	13.11.2010	198394	15.11.2010	199295	24.11.2010
169982	08.11.2010	198187	13.11.2010	198446	31.10.2010	199300	29.11.2010
170034	05.11.2010	198188	13.11.2010	198448	31.10.2010	199537	22.11.2010
170206	22.11.2010	198189	13.11.2010	198450	03.11.2010	199538	22.11.2010
170224	20.11.2010	198190	13.11.2010	198451	23.11.2010	199539	22.11.2010
170227	05.11.2010	198191	13.11.2010	198453	24.11.2010	199540	22.11.2010
170356	15.11.2010	198192	14.11.2010	198455	24.11.2010	199541	29.11.2010
171179	07.11.2010	198193	14.11.2010	198456	24.11.2010	199659	24.11.2010
174127	07.11.2010	198200	15.11.2010	198457	24.11.2010	199660	27.11.2010
179287	16.11.2010	198201	15.11.2010	198460	27.11.2010	199779	12.11.2010
194842	20.11.2010	198202	17.11.2010	198461	27.11.2010	200280	24.11.2010
194843	20.11.2010	198203	17.11.2010	198462	27.11.2010	200450	21.08.2010
194844	20.11.2010	198204	17.11.2010	198463	27.11.2010	200591	03.11.2010

(111)	(141)	(111)	(141)	(111)	(141)	(111)	(141)
200593	24.11.2010	203351	03.11.2010	206176	25.05.2011	218920	20.11.2010
200722	10.11.2010	203786	22.11.2010	207158	25.05.2011	219678	25.05.2011
200723	17.11.2010	203901	15.11.2010	207159	25.05.2011		
201181	08.11.2010	205945	24.11.2010	217026	08.11.2010		

Zmeny v zozname tovarov a služieb

(111) 199832

(210) 747-2001

9 (511) 19, 20, 37, 40, 42

(511) 19 - Schodiská s výnimkou kovových; schodnice ako časti schodísk s výnimkou kovových; dvere, dverové prahy a rámy, všetko s výnimkou kovových; zárubne s výnimkou kovových; dvere posuvné drevené; dvere interiérové drevené; drevené schodiská a dvere; drevené dlážky, drevené dyhy, drevené obloženie, drevené lišty, drevené latky, drevené hranoly, drevené panely; parketové podlahy; opracované drevo, drevo opracované - stolárske, pílené drevo, spracované drevo; hobľované dosky, drevovláknité dosky, preglejka.

20 - Drobný nekovový materiál na dvere a schodiská; dverové obklady s výnimkou kovových; schodíky s výnimkou kovových; schodiskové zábradlie, tyče; stolárske výrobky; nábytok, drevené doplnky nábytkov; výrobky z dreva ako bytové doplnky.

37 - Montáž schodísk a dverí; montáž príslušenstva a doplnkov schodísk a dverí; montáž materiálu na objednávku.

40 - Spracovanie dreva, rezanie, hobľovanie, frézovanie, povrchové úpravy; spracovanie a úprava materiálov na schodiská, dvere, nábytok a stolárske výrobky.

42 - Návrh a realizácia interiérov.

(580) 6.6.2011

(111) 199833

(210) 748-2001

9 (511) 19, 20, 37, 40, 42

(511) 19 - Schodiská s výnimkou kovových; schodnice ako časti schodísk s výnimkou kovových; dvere, dverové prahy a rámy, všetko s výnimkou kovových; zárubne s výnimkou kovových; dvere posuvné drevené; dvere interiérové drevené; drevené schodiská a dvere; drevené dlážky, drevené dyhy, drevené obloženie, drevené lišty, drevené latky, drevené hranoly, drevené panely; parketové podlahy; opracované drevo, drevo opracované - stolárske, pílené drevo, spracované drevo; hobľované dosky, drevovláknité dosky, preglejka.

20 - Drobný nekovový materiál na dvere a schodiská; dverové obklady s výnimkou kovových; schodíky s výnimkou kovových; schodiskové zábradlie, tyče; stolárske výrobky; nábytok, drevené doplnky nábytkov; výrobky z dreva ako bytové doplnky.

37 - Montáž schodísk a dverí; montáž príslušenstva a doplnkov schodísk a dverí; montáž materiálu na objednávku.

40 - Spracovanie dreva, rezanie, hobľovanie, frézovanie, povrchové úpravy; spracovanie a úprava materiálov na schodiská, dvere, nábytok a stolárske výrobky.

42 - Návrh a realizácia interiérov.

(580) 6.6.2011

(111) 200646

(210) 1966-2001

9 (511) 5, 29, 32

(511) 5 - Farmaceutické výrobky, dietetické výrobky na lekárske účely, potraviny na lekárske účely pre deti a dospelých, dietetické potravinárske výrobky a nápoje na liečebné účely určené na ochranu kože, vlasov, väzivového aparátu, kĺbov, prípadne iných častí pohybového aparátu a ľudského organizmu, nápoje dietetického charakteru na liečebné účely, prípravky na humánne a veterinárne aplikácie na liečebné účely, bylinné výrobky na liečebné účely, liečivé nápoje, želatínové výrobky na lekárske účely, veterinárne výrobky, výživové a doplnkové krmivo pre zvieratá, dietetické prípravky na ochranu kĺbov, kože, pohybového aparátu a iných častí zvierat.

29 - Želatínové potravinárske doplnky vo forme prášku.

32 - Nealkoholické nápoje a prípravky na prípravu nealkoholických nápojov.

(580) 27.6.2011

ČASŤ

ÚRADNÉ OZNAMY

OZNAM

Nový členský štát PCT

Rwanda (RV) sa 31. mája 2011 stala 144. signatárom Zmluvy o patentovej spolupráci (PCT). **Zmluva o prístupe nadobudne účinnosť 31. augusta 2011.** Zástupcovia Rwandy zároveň s uložením prístupových listín vyhlásili, že Rwanda je viazaná hlavou II PCT. To znamená, že bude automaticky patriť medzi zvolené krajiny v prípade podania žiadosti o medzinárodný predbežný prieskum na medzinárodné prihlášky, ktoré prihlasovatelia podajú po 31. auguste 2011 a neskôr.
