

VESTNÍK

**ÚRADU PRIEMYSELNÉHO VLASTNÍCTVA
SLOVENSKEJ REPUBLIKY**

Banská Bystrica 7. september 2006

9

OBSAH

Zverejnené patentové prihlášky	9
Udelené patenty	14
Európske patenty	29
Dodatkové ochranné osvedčenia	42
Zapísané úžitkové vzory	46
Zapísané dizajny	56
Zverejnené prihlášky ochranných známk	68
Zapísané ochranné známky bez zmeny	182
Zapísané ochranné známky so zmenou	236
Obnovené ochranné známky	260
Prevody ochranných známk	290
Zmeny v údajoch o majiteľoch ochranných známk	302
Licenčné zmluvy (ochranné známky)	315
Úradné oznamy	323

INHALT

Veröffentlichung der Patentanmeldungen	9
Erteilte Patente	14
Europäische Patente	29
Ergänzende Schutzsertifikate	42
Eingetragene Gebrauchsmuster	46
Eingetragene Designs	56
Veröffentlichte Markenmeldung	68
Registrierte Warenzeichen ohne Änderung	182
Registrierte Warenzeichen mit Änderung	236
Erneuerte Warenzeichen	260
Warenzeichenübertragungen	290
Änderungen im Angaben von den Warenzeicheninhabers	302
Kontraktlizenz (Warenzeichen)	315
Amtliche Mitteilungen	323

CONTENTS

Publication of Patent Applications	9
Granted Patents	14
European Patents	29
Supplementary Protection Certificates	42
Registered Utility Models	46
Registered Designs	56
Published Trademark Applications	68
Registered Trademarks without Modification	182
Registered Trademarks with Modification	236
Renewal Trademarks	260
Transfers of Trademarks	290
Modification of data of Trademark holders	302
Licence contracts (Trademarks)	315
Official Announcements	323

**Dvojpísmenové kódové označenia krajín a medzinárodných organizácií
(Štandard WIPO ST. 3)**

AD Andorra	DE Nemecko	ID Indonézia
AE Spojené arabské emiráty	DJ Džibutsko	IE Írsko
AF Afganistan	DK Dánsko	IL Izrael
AG Antigua a Barbuda	DM Dominika	IN India
AI Anguilla	DO Dominikánska republika	IQ Irak
AL Albánsko	DZ Alžírsko	IR Irán
AM Arménsko		IS Island
AN Holandské Antily	EA Eurázijská patentová organizácia (EAPO)	IT Taliansko
AO Angola	EC Ekvádor	JM Jamajka
AP Africká regionálna organizácia priemyselného vlastníctva (ARIPO)	EE Estónsko	JO Jordánsko
AR Argentína	EG Egypt	JP Japonsko
AT Rakúsko	EH Západná Sahara	
AU Austrália	EM Úrad pre harmonizáciu na vnútornom trhu (OHIM)	KE Keňa
AW Aruba	EP Európsky patentový úrad	KG Kirgizsko
AZ Azerbajdžan	ER Eritrea	KH Kambodža
	ES Španielsko	KI Kiribati
	ET Etiópia	KM Komory
BA Bosna a Hercegovina		KN Svätý Krištof a Nevis
BB Barbados	FI Fínsko	KP Kórejská ľudovodemokratická republika
BD Bangladéš	FJ Fidži	KR Kórejská republika
BE Belgicko	FK Falklandy	KW Kuvajt
BF Burkina Faso	FO Faerské ostrovy	KY Kajmanie ostrovy
BG Bulharsko	FR Francúzsko	KZ Kazachstan
BH Bahrain		
BI Burundi	GA Gabun	LA Laos
BJ Benin	GB Veľká Británia	LB Libanon
BM Bermudy	GC Patentový úrad Rady pre spoluprácu arabských štátov v Golskom zálive (GCC)	LC Svätá Lucia
BN Brunej	GD Grenada	LI Lichtenštajnsko
BO Bolívia	GE Gruzínsko	LK Srí Lanka
BR Brazília	GH Ghana	LR Libéria
BS Bahamy	GI Gibraltár	LS Lesotho
BT Bhutan	GL Grónsko	LT Litva
BV Buvetov ostrov	GM Gambia	LU Luxembursko
BW Botswana	GN Guinea	LV Lotyšsko
BX Benelux	GQ Rovníková Guinea	LY Líbya
BY Bielorusko	GR Grécko	
BZ Belize	GS Južná Georgia a Južné Sendvičové ostrovy	MA Maroko
	GT Guatemala	MC Monako
CA Kanada	GW Guinea-Bissau	MD Moldavsko
CD Konžská demokratická republika	GY Guyana	MG Madagaskar
CF Stredoafriická republika		MK Macedónsko
CG Kongo	HK Hongkong	ML Mali
CH Švajčiarsko	HN Honduras	MM Myanmar
CI Pobrežie Slonoviny	HR Chorvátsko	MN Mongolsko
CK Cookove ostrovy	HT Haiti	MO Macao
CL Chile	HU Maďarsko	MP Severné Mariány
CM Kamerun		MR Mauritánia
CN Čína	IB Medzinárodný úrad Svetovej organizácie duševného vlastníctva (WIPO)	MS Montserrat
CO Kolumbia		MT Malta
CR Kostarika		MU Maurícius
CU Kuba		MV Maledivy
CV Kapverdy		MW Malawi
CY Cyprus		MX Mexiko
CZ Česká republika		MY Malajzia
		MZ Mozambik

NA	Namíbia	TV	Tuvalu
NE	Niger	TW	Taiwan
NG	Nigéria	TZ	Tanzánia
NI	Nikaragua		
NL	Holandsko	UA	Ukrajina
NO	Nórsko	UG	Uganda
NP	Nepál	US	Spojené štáty americké
NR	Nauru	UY	Uruguaj
NZ	Nový Zéland	UZ	Uzbekistan
OA	Africká organizácia duševného vlastníctva (OAPI)	VA	Vatikán
OM	Omán	VC	Svätý Vincent a Grenadiny
		VE	Venezuela
PA	Panama	VG	Britské Panenské ostrovy
PE	Peru	VN	Vietnam
PG	Papua-Nová Guinea	VU	Vanuatu
PH	Filipíny		
PK	Pakistan	WO	Svetová organizácia duševného vlastníctva (WIPO)
PL	Poľsko	WS	Samoa
PT	Portugalsko		
PW	Palau	YE	Jemen
PY	Paraguaj	YU	Srbsko a Čierna Hora
QA	Katar	ZA	Juhoafrická republika
		ZM	Zambia
RO	Rumunsko	ZW	Zimbabwe
RU	Rusko		
RW	Rwanda		
SA	Saudská Arábia		
SB	Šalamúnové ostrovy		
SC	Seychely		
SD	Sudán		
SE	Švédsko		
SG	Singapur		
SH	Svätá Helena		
SI	Slovinsko		
SK	Slovensko		
SL	Sierra Leone		
SM	San Maríno		
SN	Senegal		
SO	Somálsko		
SR	Surinam		
ST	Svätý Tomáš a Princov ostrov		
SV	Salvádor		
SY	Sýria		
SZ	Svazijsko		
TC	Turks a Caicos		
TD	Čad		
TG	Togo		
TH	Thajsko		
TJ	Tadžikistan		
TL	Timor-Leste		
TM	Turkménsko		
TN	Tunisko		
TO	Tonga		
TR	Turecko		
TT	Trinidad a Tobago		

ČASŤ

PATENTY

Kódy na označovanie jednotlivých druhov dokumentov (Štandard WIPO ST. 16)

- | | |
|--|---|
| A3 Zverejnené patentové prihlášky podľa zákona č. 435/2001 Z. z. o patentoch, dodatkových ochranných osvedčeniach a o zmene a doplnení niektorých zákonov | B6 Udelené patenty podľa zákona č. 435/2001 Z. z. o patentoch, dodatkových ochranných osvedčeniach a o zmene a doplnení niektorých zákonov |
|--|---|

Číselné kódy na označovanie bibliografických údajov (Štandard WIPO ST. 9)

- | | |
|---|--|
| (11) Číslo dokumentu | (62) Číslo pôvodnej prihlášky v prípade vylúčenej prihlášky |
| (21) Číslo prihlášky | (71) Meno (názov) prihlasovateľa (-ov) |
| (22) Dátum podania prihlášky | (72) Meno pôvodcu (-ov) |
| (24) Dátum nadobudnutia účinkov patentu | (73) Meno (názov) majiteľa (-ov) |
| (31) Číslo prioritnej prihlášky | (74) Meno (názov) zástupcu (-ov) |
| (32) Dátum podania prioritnej prihlášky | (86) Číslo podania medzinárodnej prihlášky podľa PCT |
| (33) Krajina alebo regionálna organizácia priority | (87) Číslo zverejnenia medzinárodnej prihlášky podľa PCT |
| (40) Dátum zverejnenia prihlášky | |
| (47) Dátum sprístupnenia patentu verejnosti | |
| (51) Medzinárodné patentové triedenie | |
| (54) Názov | |
| (57) Anotácia | |

Poznámka:

Číslo uvádzané pred kódom (51) znamená verziu Medzinárodného patentového triedenia.

Kódy na označovanie záhlaví oznámení publikovaných vo Vestníku ÚPV SR (Štandard WIPO ST. 17)

- | | |
|---|---|
| BA9A Zverejnené patentové prihlášky | FG4A Udelené patenty |
| FA9A Zastavené konania o patentových prihláškach na žiadosť prihlasovateľa | MA4A Zaniknuté patenty vzdáním sa |
| FB9A Zastavené konania o patentových prihláškach | MA4F Zaniknuté autorské osvedčenia vzdáním sa |
| FC9A Zamietnuté patentové prihlášky | MC4A Zrušené patenty |
| FD9A Zastavené konania pre nezaplatenie poplatku | MC4F Zrušené autorské osvedčenia |
| PC9A Prevody a prechody práv na patentové prihlášky | MG4A Čiastočne zrušené patenty |
| PD9A Zmeny dispozičných práv na patentové prihlášky (zálohy) | MG4F Čiastočne zrušené autorské osvedčenia |
| Zmeny dispozičných práv na patentové prihlášky (ukončenie záloh) | MK4A Zaniknuté patenty uplynutím doby platnosti |
| QA9A Ponuky licencií | MK4F Zaniknuté autorské osvedčenia uplynutím doby platnosti |
| | MM4A Zaniknuté patenty pre nezaplatenie udržiavacích poplatkov |
| | MM4F Zaniknuté autorské osvedčenia pre nezaplatenie udržiavacích poplatkov |
| | PA4A Zmeny autorských osvedčení na patenty |
| | PC4A Prevody a prechody práv na patenty |
| | PC4F Prevody a prechody práv na autorské osvedčenia |
| | PD4A Zmeny dispozičných práv na patenty (zálohy) |
| | Zmeny dispozičných práv na patenty (ukončenie záloh) |
| | PD4F Zmeny dispozičných práv na autorské osvedčenia (zálohy) |
| | Zmeny dispozičných práv na autorské osvedčenia (ukončenie záloh) |
| | QA4A Ponuky licencií |
| | QB4A Licenčné zmluvy registrované alebo udelené na patenty |
| | QB4F Licenčné zmluvy registrované alebo udelené na autorské osvedčenia |
| | QC4A Ukončenie platnosti licenčných zmlúv na patenty |
| | QC4F Ukončenie platnosti licenčných zmlúv na autorské osvedčenia |
| | SB4A Zapísané patenty do registra po odtajnení |
| | SB4F Zapísané autorské osvedčenia do registra po odtajnení |

Opravy a zmeny

Opravy v patentových prihláškach

HA9A	Doplnenie pôvodcu (-ov)
HB9A	Opravy mien
HC9A	Zmeny mien
HD9A	Opravy adries
HE9A	Zmeny adries
HF9A	Opravy dátumov
HG9A	Opravy zatriedenia podľa MPT
HH9A	Opravy chýb alebo zmeny všeobecne
HK9A	Opravy tlačových chýb vo Vestníku ÚPV SR

Opravy v udelených ochranných dokumentoch

TA4A	Doplnenie pôvodcu (-ov)
TB4A	Opravy mien
TC4A	Zmeny mien
TD4A	Opravy adries
TE4A	Zmeny adries
TF4A	Opravy dátumov
TG4A	Opravy zatriedenia podľa MPT
TH4A	Opravy chýb alebo zmeny všeobecne
TK4A	Opravy tlačových chýb vo Vestníku ÚPV SR

TA4F	Doplnenie pôvodcu (-ov)
TB4F	Opravy mien
TC4F	Zmeny mien
TD4F	Opravy adries
TE4F	Zmeny adries
TF4F	Opravy dátumov
TG4F	Opravy zatriedenia podľa MPT
TH4F	Opravy chýb alebo zmeny všeobecne
TK4F	Opravy tlačových chýb vo Vestníku ÚPV SR

BA9A

Zverejnené patentové prihlášky

(21)	(51)	(21)	(51)	(21)	(51)	(21)	(51)
10-2005	B01D 15/08	17-2005	B60B 23/00	5019-2005	C02F 1/38	5018-2006	C07C 249/00
11-2005	C10L 5/40	19-2005	G21F 9/00	5021-2005	C01G 9/00	5036-2006	B24D 11/00
12-2005	F16B 39/00	5009-2005	A01G 15/00	5002-2006	C07D 215/00	5053-2006	A61K 31/343
13-2005	F01B 7/00	5013-2005	B29D 30/06	5005-2006	C07D 207/00	5063-2006	C07D 239/00
14-2005	F16H 43/00	5016-2005	F03G 7/00	5009-2006	C07D 215/00		

8 (51) A01G 15/00

(21) **5009-2005**

(22) 10.2.2005

(71) Šolc Jozef, Ing., Bratislava, SK;

(72) Šolc Jozef, Ing., Bratislava, SK;

(74) Čechvalová Dagmar, Bratislava, SK;

(54) Spôsob a zariadenie na redukciu deštrukčnej sily tropických cyklónov

(57) Spôsob potlačania deštrukčnej sily tropických cyklónov spočíva v tom, že na zníženie vzostupnej rýchlosti vetra v stene oka tropického cyklónu sa použije morská voda čerpaná in situ spod hladiny nad hladinu mora rozptýľovaná do vetra na spodku tropického cyklónu v/pri stene oka. Súčasťou vynálezu je tiež zariadenie na uskutočňovanie tohto spôsobu.

8 (51) A61K 31/343, A61K 9/20

(21) **5053-2006**

(22) 24.11.2004

(31) P 03 03790

(32) 25.11.2003

(33) HU

(71) EGIS GYÓGYSZERGYÁR RT., Budapest, HU;

(72) Fekete Pál, Budapest, HU; Feikus Szilvia, Budapest, HU; Szlávyiné Széll Zsuzsa, Budapest, HU;

(74) ROTT, RŮŽIČKA & GUTTMANN, v. o. s., Bratislava, SK;

(86) PCT/HU2004/000110

(87) WO2005/051374

(54) Tablety hydrobromidu citalopramu

(57) Tablety, spôsob ich prípravy a tenká vrstva potiahnutých tabliet, ktoré obsahujú ako aktívnu zložku hydrobromid citalopramu so strednou veľkosťou častíc menšou než 40 µm v zmesi s mikrokryštalickou celulózu so strednou veľkosťou častíc v rozmedzí 90 - 250 µm a ďalšími excipientmi štandardne používanými na prípravu tabliet.

8 (51) B01D 15/08, G01N 30/00

(21) **10-2005**

(22) 3.2.2005

(71) Foltin Jozef, Ing., Vranov nad Topľou, SK;

(72) Foltin Jozef, Ing., Vranov nad Topľou, SK;

(54) Stacionárna fáza pre chromatografické delenie

(57) Podstatou tohto vynálezu je použitie zmesových kryštálov vody modifikovaných aspoň jednou chemickou látkou, ktorá má rozpustnosť vo vode pri 0 °C maximálne 1 % hmotn., ako stacionárnej fázy pre chromatografické delenie látok. Hlavnými výhodami stacionárnej fázy podľa vynálezu sú nízka cena a dostupnosť stacionárnej fázy, nenáročná likvidácia balastných látok a regenerovateľnosť použitej prídavnej chemickej látky.

8 (51) B24D 11/00

(21) **5036-2006**

(22) 7.9.2004

(31) 10/683 486

(32) 10.10.2003

(33) US

(71) SAINT-GOBAIN ABRASIVES, INC., Worcester, MA, US;

(72) Hall Richard W. J., Southborough, MA, US; Molter Jeans M., Hamburg, DE; Bateman Charles A., Rutland, MA, US;

(74) Kováčik Štefan, Ing., Bratislava, SK;

(86) PCT/US2004/028881

(87) WO2005/039828

(54) Brúsne nástroje vyrobené s vyhýbajúcim sa zoskupením brúsneho zrna

(57) Brúsne nástroje obsahujú brúsne zrná orientované v zoskupení podľa nepravidelného vzoru, ktorý má okolo každého brúsneho zrna neobsadenú zónu a táto neobsadená zóna má minimálny rozmer, ktorý prekračuje najväčší priemer požadovaného rozsahu veľkosti drviny brúsneho zrna. Popísané sú spôsoby návrhov takéhoto vzájomne sa vyhýbajúceho zoskupenia brúsneho zrna a prenesenia takéhoto zoskupenia na teleso brúsneho nástroja.

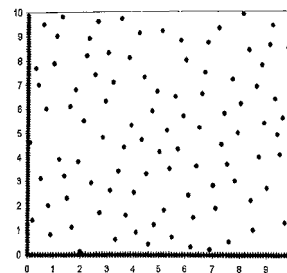

8 (51) B29D 30/06, B29D 30/38**(21) 5013-2005**

(22) 18.2.2005

(71) Matador, a. s., Púchov, SK;

(72) Mihálik Peter, Ing., Považská Bystrica, SK; Šuriová Viera, Ing., Púchov, SK; Ondáš Miroslav, Ing., PhD., Púchov, SK;

(74) Majlingová Marta, Ing., Bratislava, SK;

(54) Zariadenie na prípravu pogumovaného textilného kordu vhodného na použitie ako vinuté prekrývacieho nárazníka

(57) Opísané je zariadenie na prípravu pogumovaného textilného kordu vhodného na použitie ako vinutého prekrývacieho nárazníka používaného pri výrobe radiálnych autoplášt'ov, ktoré pozostáva zo sekcie (1) odvíjajúcich staníc jednotlivých kordových nití, plazmovej jednotky (2), priečne uloženého pogumovacieho extrudéra (3), chladiacej jednotky (4), pozdĺžneho rozrezávacieho zariadenia (5) a sekcie (6) navíjajúcich staníc pogumovaného textilného kordu.

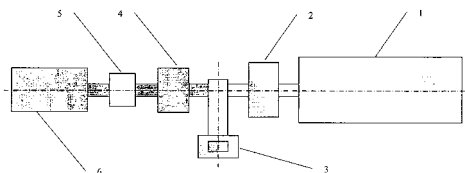
**8 (51) B60B 23/00****(21) 17-2005**

(22) 16.2.2005

(71) Vrabc Ján, Martin, SK;

(72) Vrabc Ján, Martin, SK;

(54) Ráfik a pneumatika

(57) Ráfik (1) spojený s diskom kola (2) má dve dosadacie plochy pätiiek pneumatiky (3, 4) umiestnené pri okrajoch ráfika (5, 6), na ktoré dosadajú pneumatika (7) pätkami pneumatiky (8, 9), ktoré ukončujú jej bočné steny (10, 11). Medzi dosadacími plochami pätiiek pneumatiky (3, 4) je na ráfiku (1) alebo na vloženom prvku (32) spojenom s ráfikom (1) vytvorená vnútorná dosadacia plocha, na ktorú dosadajú pneumatika (7) vnútornou pätkou pneumatiky (13), ktorá ukončuje vnútornú priečku (14), umiestnenú medzi bočnými stenami (10, 11) a obežnou časťou pneumatiky (15) vybavenou dezénom (16) tak, že pneumatika (7) a ráfik (1) vytvárajú dve komory (17, 18). Komory (17, 18) sú prepojené prepojovacím prvkom (19) obsahujúcim aspoň jeden ventil (20) alebo sú (17, 18) komory od seba oddelené. Vnútorná päťka pneumatiky (13) je aspoň z jednej strany axiálne zaistená ráfikom (1) a/alebo aspoň jedným oporným prvkom (21).

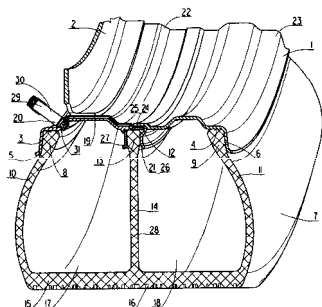
**8 (51) C01G 9/00****(21) 5021-2005**

(22) 2.3.2005

(71) VUCHT, a. s., Bratislava, SK;

(72) Králik Milan, doc. Ing., PhD., Bratislava, SK; Lencsés Ladislav, Ing., Horná Kráľová, SK; Štefancová Radka, Ing., Banská Belá, SK; Zelenay Peter, Ing., Hlohovec, SK;

(74) Holoubková Mária, Ing., Bratislava, SK;

(54) Spôsob prípravy oxidu zinočnatého s merným povrchom nad 40 m²/g

(57) Spôsob prípravy oxidu zinočnatého s vysokým špecifickým povrchom vychádza z hydrotermálnych reakcií technického oxidu zinočnatého vo vodnom prostredí za prítomnosti amoniaku a oxidu uhličitého, prípadne uhličitanu amónneho. Oxid zinočnatý sa najskôr rozpustí, prípadné nečistoty sa odfiltrujú, následne za intenzívneho miešania, pri zvýšenej teplote sa pripraví zrazenina zásaditého hydratovaného uhličitanu zinočnatého, ktorý sa suší a kalcinuje, pričom jednotlivé kroky sa realizujú za definovaných podmienok a prípadného použitia modifikátorov. Ako modifikátory sú vhodné povrchovo aktívne látky a/alebo ďalšie vodorozpuštné látky, s výhodou alkoholu a alkanolamínov, ktoré pozitívne vplyvajú na textúru, špecifický povrch a reaktivitu finálneho výrobku. Takto pripravený oxid zinočnatý je vhodný pre aplikácie, v ktorých sa vyžaduje vysoká reaktivita, napr. ako súčasť vulkanizačných systémov v gumárskom priemysle.

8 (51) C02F 1/38**(21) 5019-2005**

(22) 1.3.2005

(71) Úrad pre normalizáciu, metrológiu a skúšobníctvo Slovenskej republiky, Bratislava, SK;

(72) Podhorský Dušan, RNDr., DrSc., Bratislava, SK; Ružička Ján, prof. RNDr., DrSc., Bratislava, SK;

(74) Kováčik Štefan, Ing., Bratislava, SK;

(54) Filter na vodu na báze nukleoporéznych membrán

(57) Filter je tvorený zdvojeným vakom (1') z nukleoporéznej membrány, pričom vak (1') v mieste svojho otvoru (2) je tesne usposobený na hadičku (3) upínacou návlačkou (4), ktorá prechádza jedným otvorom v uzávere (7). Uzáver (7) má závit a je vybavený druhým otvorom, ktorým prechádza samostatná hadička (9), pričom je svojím závitom spojený s plastovou už použitou fľašou (11).

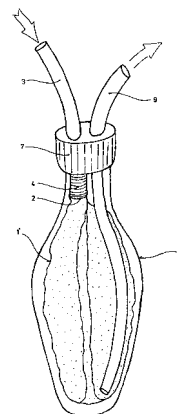

8 (51) C07C 249/00, C07C 209/00, C07C 251/00, C07C 211/00

(21) **5018-2006**

(22) 19.7.2004

(31) P 0302275

(32) 21.7.2003

(33) HU

(71) EGIS GYÓGYSZERGYÁR RT., Budapest, HU;

(72) Barkóczy József, Budapest, HU; Kótay Nagy Péter, Vác, HU; Simig Gyula, Budapest, HU; Jákfalvi Elemér, Budapest, HU; Gregorné Boros Livia, Csömör, HU; Krasznai György, Budapest, HU; Vereczkeyné Donáth Györgyi, Budapest, HU; Nagy Kálmán, Budapest, HU; Németh Norbert, Sopron, HU;

(74) ROTT, RŮŽIČKA & GUTTMANN, v. o. s., Bratislava, SK;

(86) PCT/HU2004/000078

(87) WO2005/007611

(54) Spôsob prípravy imínového medziproduktu

(57) Opísaný je spôsob prípravy [4(*S,R*)-(3,4-dichlórfenyl)-3,4-dihydro-1(2*H*)-naftalén-1-ylidén]-metyl-amínu vzorca (I) reakciou 4-(3,4-dichlórfenyl)-3,4-dihydro-1(2*H*)-naftalén-1-ónu vzorca (II) s monometylamínom, pričom reakcia sa vykonáva v prítomnosti tionylchloridu v rozpúšťadle éterového typu. [4(*S,R*)-(3,4-dichlórfenyl)-3,4-dihydro-1(2*H*)-naftalén-1-ylidén]-metyl-amín vzorca (I) je farmaceutický medziprodukt použiteľný pri príprave sertralínu.

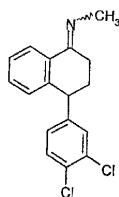

(I)

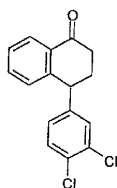

(II)

8 (51) C07D 207/00, A61K 31/40

(21) **5005-2006**

(22) 13.1.2006

(31) PV 2005-94

(32) 15.2.2005

(33) CZ

(71) Zentiva, a. s., Praha - Dolní Měcholupy, CZ;

(72) Rádl Stanislav, Ing., CSc., Praha, CZ; Stach Jan, Ing., Praha - Újezd nad Lesy, CZ; Šimek Stanislav, Ing., Praha, CZ; Jirman Josef, Praha, CZ;

(74) ROTT, RŮŽIČKA & GUTTMANN, v. o. s., Bratislava, SK;

(54) Spôsob výroby amorfnej formy atorvastatínu

(57) Spôsob výroby amorfnej formy hemivápenatej soli (3*R*,5*R*) 7-[3-fenyl-4fenyl-karbamoyl-2-(4-fluórfenyl)-5-izopropylpyrol-1-yl]-3,5-dihydroxyhep-

tánovej kyseliny vzorca (I), pri ktorom sa roztok látky I v esteri kyseliny C1 až C5 s alkoholom C1 až C5 nastrekuje do horúceho prúdu inertného plynu, ďalej sú vzniknuté amorfné častice sedimentované a izolované, prípadne dosušené štandardným postupom.

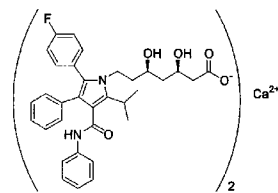

(I)

8 (51) C07D 215/00, A61K 31/496, A61P 25/00

(21) **5009-2006**

(22) 23.1.2006

(31) PV 2005-92

(32) 15.2.2005

(33) CZ

(71) Zentiva, a. s., Praha - Dolní Měcholupy, CZ;

(72) Hejtmánková Ludmila, MVDr., Přelouč, CZ; Dostálová Jana, Ing., Hradec Králové, CZ;

(74) ROTT, RŮŽIČKA & GUTTMANN, v. o. s., Bratislava, SK;

(54) Soli aripiprazolu a spôsob ich prípravy

(57) Soľ kyseliny vínnej s 7-{4-[4-(2,3-dichlórfenyl)-1-piperaziny]butoxy}-1,2,3,4-tetrahydrochinolín-2-ónom vzorca (III) vrátane jej tautomérov a solvátov, spôsob jej prípravy, kryštalické modifikácie a použitie.

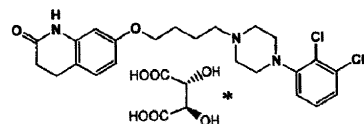

(III)

8 (51) C07D 215/00, A61K 31/496, A61P 25/00

(21) **5002-2006**

(22) 11.1.2006

(31) PV 2005-93

(32) 15.2.2005

(33) CZ

(71) Zentiva, a. s., Praha - Dolní Měcholupy, CZ;

(72) Hejtmánková Ludmila, MVDr., Přelouč, CZ; Dostálová Jana, Ing., Hradec Králové, CZ;

(74) ROTT, RŮŽIČKA & GUTTMANN, v. o. s., Bratislava, SK;

(54) Fosforečnan aripiprazolu a spôsob jeho prípravy

(57) Soľ kyseliny fosforečnej s 7-{4-[4-(2,3-dichlórfenyl)-1-piperaziny]butoxy}-1,2,4-tetrahydrochinolín-2-ónom vzorca (II) vrátane ich tautomérov a solvátov, spôsob jej prípravy a použitie.

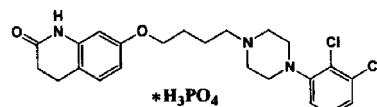

(II)

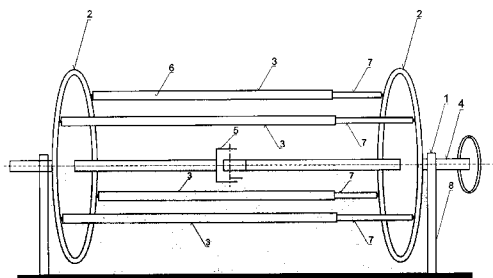

8 (51) F16B 39/00

(21) 12-2005

(22) 7.2.2005

(71) Bezděk Miroslav, Bratislava, SK;

(72) Bezděk Miroslav, Bratislava, SK;

(54) Bezpečnostná skrutka

(57) Skrutka má vytvorený otvor (4) prechádzajúci celým telom, pričom z jednej strany je vybavená závitom (3) a z druhej strany je ukončená hlavičkou (2), v ktorej sa nachádza otvor (1). Na odmontovanie skrutky je potrebný špeciálny magnetický kľúč.

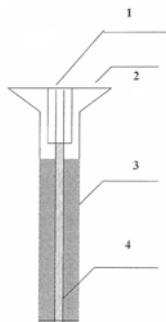

8 (51) F16H 43/00

(21) 14-2005

(22) 7.2.2005

(71) Horváth Imrich, Zvolen, SK;

(72) Horváth Imrich, Zvolen, SK;

(54) Hydraulický násobič tlaku

(57) Hydraulický násobič tlaku, ktorý zvyšuje vstupný tlak kvapaliny násobiteľom daným pomerom plôch prierezov vstupného valca k výstupnému.

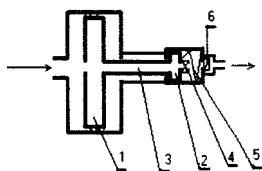

8 (51) G21F 9/00

(21) 19-2005

(22) 21.2.2005

(71) Ing. Július Plško - EKOSUR, Piešťany, SK;

(72) Plško Július, Ing., Piešťany, SK; Matušek Ivan, RNDr., Trnava, SK; Senko Dušan, Ing., Holíč, SK; Emrich Jozef, Ing., Bratislava, SK;

(74) Beleščák Ladislav, Ing., Piešťany, SK;

(54) Skládka rádioaktívne kontaminovaných materiálov

(57) Vynález sa týka skládky rádioaktívne kontaminovaných materiálov, pri ktorej je riešený tesniaci súbor vrstiev (6), obsahujúci minimálne jednu hlavnú drenážnu a sorpčnú vrstvu (62), pozostávajúcu z lignitovej drviny mladého modifikovaného lignitu s obsahom humínových kyselín vo forme vápenatých a horečnatých solí.

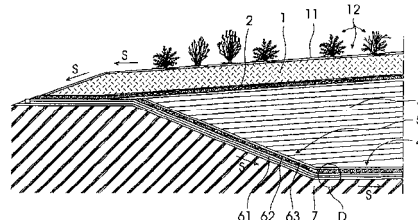

(51)	(21)	(51)	(21)	(51)	(21)	(51)	(21)
A01G 15/00	5009-2005	B60B 23/00	17-2005	C07D 215/00	5002-2006	F03G 7/00	5016-2005
A61K 31/343	5053-2006	C01G 9/00	5021-2005	C07D 215/00	5009-2006	F16B 39/00	12-2005
B01D 15/08	10-2005	C02F 1/38	5019-2005	C07D 239/00	5063-2006	F16H 43/00	14-2005
B24D 11/00	5036-2006	C07C 249/00	5018-2006	C10L 5/40	11-2005	G21F 9/00	19-2005
B29D 30/06	5013-2005	C07D 207/00	5005-2006	F01B 7/00	13-2005		

FG4A

Udelené patenty

(11)	(51)	(11)	(51)	(11)	(51)	(11)	(51)
285210	A61K 31/185	285222	C07D 239/00	285234	C12C 7/00	285246	A61K 9/00
285211	D21H 17/00	285223	C07D 471/00	285235	C07C 31/00	285247	A61K 9/16
285212	A61K 31/337	285224	C07D 307/00	285236	A61K 9/20	285248	C07D 491/00
285213	C10M 175/00	285225	C07D 409/00	285237	B29C 45/14	285249	D04B 9/00
285214	F41A 9/00	285226	A61B 17/32	285238	D01H 4/00	285250	A61K 9/50
285215	C07D 487/00	285227	A61B 17/42	285239	C07D 263/00	285251	A23C 19/00
285216	C07D 261/00	285228	C07C 231/00	285240	A61K 9/14	285252	C08G 18/00
285217	B22C 1/00	285229	C12P 13/00	285241	C07D 251/00	285253	C23C 14/56
285218	F16S 5/00	285230	A47J 31/40	285242	E04B 2/74	285254	F02M 27/00
285219	C09K 3/14	285231	A61K 31/47	285243	G01B 5/20	285255	A61K 31/4025
285220	A61K 9/08	285232	B65D 5/74	285244	A47J 31/40		
285221	C07D 401/00	285233	C07D 417/00	285245	C07D 491/00		

8 (51) A23C 19/00, C11C 3/00

- (11) 285251**
 (21) 44-2002
 (22) 22.6.2000
 (24) 7.9.2006
 (31) 99/09462
 (32) 21.7.1999
 (33) FR
 (40) 4.6.2002
 (73) FROMAGERIES BEL, Paris, FR;
 (72) Chassagne Marie-Hélène, Marcilly, FR; Imbert Annie, Vitry sur Seine, FR; Graille Jean, Montpellier, FR; Pina Michel, Montpellier, FR; Laurent Serge, Montpellier, FR;
 (74) Tomeš Pavol, Ing., Bratislava, SK;
 (86) PCT/FR00/01742
 (87) WO01/05240
(54) Prostriedok na poťahovanie syrov

8 (51) A47J 31/40, A47J 31/06

- (11) 285244**
 (21) 293-2002
 (22) 22.8.2000
 (24) 7.9.2006
 (31) 99117107.5
 (32) 31.8.1999
 (33) EP
 (40) 6.8.2002
 (73) SOCIÉTÉ DES PRODUITS NESTLÉ S.A., Vevey, CH;
 (72) Kollep Alexandre, Lutry, CH; Fischer Daniel, Romanshorn, CH; Stieger Mischa, St.-Gallen, CH;
 (74) Majlingová Marta, Ing., Bratislava, SK;
 (86) PCT/EP00/08189
 (87) WO01/15581
(54) Zariadenie na extrahovanie látky na prípravu nápoja

8 (51) A47J 31/40

- (11) 285230**
 (21) 1233-99
 (22) 13.3.1997
 (24) 7.9.2006
 (40) 16.5.2000
 (73) EGRO AG, Niederrohrdorf, CH;
 (72) Karg Anton, Rütihof, CH; Puddu Raffaele, Niederrohrdorf, CH; Merker Fritz, Rütihof, CH;
 (74) Čechvalová Dagmar, Bratislava, SK;
 (86) PCT/CH97/00105
 (87) WO98/39998
(54) Automatický kávovar

8 (51) A61B 17/32, A61B 17/42

- (11) 285226**
 (21) 1255-99
 (22) 13.9.1999
 (24) 7.9.2006
 (40) 9.4.2001
 (73) Hlucháň Jozef, MUDr., Košice, SK;
 (72) Hlucháň Jozef, MUDr., Košice, SK;
 (74) Regina Ivan, Ing., Košice, SK;
(54) Laparoskopický skalpel, najmä na laparoskopickú hysterektómiu

8 (51) A61B 17/42

- (11) 285227**
 (21) 1127-2000
 (22) 13.9.1999
 (24) 7.9.2006
 (40) 9.4.2001
 (73) Hlucháň Jozef, MUDr., Košice, SK;
 (72) Hlucháň Jozef, MUDr., Košice, SK;
 (74) Regina Ivan, Ing., Košice, SK;
(54) Laparoskopický ihlec, najmä na laparoskopickú hysterektómiu

- 8 (51) A61K 9/00**
(11) 285246
(21) 704-2001
(22) 23.11.1999
(24) 7.9.2006
(31) MI98A002559, MI99A001712
(32) 25.11.1998, 30.7.1999
(33) IT, IT
(40) 6.11.2001
(73) CHIESI FARMACEUTICI S.P.A., Parma, IT;
(72) Lewis David, Parma, IT; Ganderton David, Parma, IT; Meakin Brian, Parma, IT; Ventura Paolo, Parma, IT; Brambilla Gaetano, Parma, IT; Garzia Raffaella, Parma, IT;
(74) Majlingová Marta, Ing., Bratislava, SK;
(86) PCT/EP99/09002
(87) WO00/30608
(54) Tlakové inhalátory s odmeranou dávkou a stabilný aerosólový prípravok na použitie do tlakových inhalátorov
-
- 8 (51) A61K 9/08, A61K 31/715, A61K 38/12, A61P 27/00**
(11) 285220
(21) 460-2001
(22) 5.4.2001
(24) 7.9.2006
(31) 2000 0694/00
(32) 7.4.2000
(33) CH
(40) 6.11.2001
(73) LABORATOIRE MEDIDOM S. A., Geneve, CH;
(72) Di Napoli Guido, Collonge-Bellerive, CH;
(74) Bušová Eva, JUDr., Bratislava, SK;
(54) Oftalmologické prostriedky
-
- 8 (51) A61K 9/14, A61K 31/505, A61K 31/53**
(11) 285240
(21) 376-2002
(22) 31.8.2000
(24) 7.9.2006
(31) 99203128.6
(32) 24.9.1999
(33) EP
(40) 10.9.2002
(73) Janssen Pharmaceutica N. V., Beerse, BE;
(72) Verreck Geert, Beerse, BE; Baert Lieven, Beerse, BE;
(74) Bušová Eva, JUDr., Bratislava, SK;
(86) PCT/EP00/08522
(87) WO01/22938
(54) Antivírusové prostriedky
-
- 8 (51) A61K 9/16, A61K 31/4427**
(11) 285247
(21) 1802-2001
(22) 31.5.2000
(24) 7.9.2006
(31) 99110865.5
(32) 7.6.1999
(33) EP
(40) 4.4.2002
(73) ALTANA Pharma AG, Konstanz, DE;
(72) Dietrich Rango, Konstanz, DE; Linder Rudolf, Konstanz, DE;
(74) Majlingová Marta, Ing., Bratislava, SK;
(86) PCT/EP00/04958
(87) WO00/74654
-
- (54) Dávková forma acidolabilných účinných zlúčenín, jednotka účinnej zlúčeniny, spôsob jej výroby a mikrosféra**
-
- 8 (51) A61K 9/20, A61K 9/30, A61K 31/4965**
(11) 285236
(21) 213-2002
(22) 11.8.2000
(24) 7.9.2006
(31) P 9902725
(32) 11.8.1999
(33) HU
(40) 6.8.2002
(73) EGIS GYÓGYSZERGYÁR RT., Budapest, HU;
(72) Fekete Pál, Budapest, HU; Fellner Györgyné, Budapest, HU; Góra Lászlóné, Isaszeg, HU; Jám-bor Istvánné, Budapest, HU; Feikus Szilvia, Budapest, HU; Pálfi Zoltánné, Budapest, HU; Zsigmond Zsolt, Budapest, HU;
(74) ROTT, RŮŽIČKA & GUTTMANN, v. o. s., Bratislava, SK;
(86) PCT/HU00/00090
(87) WO01/12162
(54) Farmaceutická kompozícia obsahujúca ciprofloxacin a spôsob jej prípravy
-
- 8 (51) A61K 9/50**
(11) 285250
(21) 439-2001
(22) 1.10.1999
(24) 7.9.2006
(31) 9821298.8, 9821299.6, 9826654.7, 9827624.9, 9907822.2, 9907823.0
(32) 1.10.1998, 1.10.1998, 3.12.1998, 16.12.1998, 6.4.1999, 6.4.1999
(33) GB, GB, GB, GB, GB, GB
(40) 2.7.2002
(73) NOVARTIS AG, Basel, CH;
(72) Ogorka Jörg, Steinen, DE; Kalb Oskar, Lörrach, DE; Shah Rajen, Voorhees, NJ, US; Khanna Satish Chandra, Bottmingen, CH;
(74) Čechvalová Dagmar, Bratislava, SK;
(86) PCT/EP99/07298
(87) WO00/19985
(54) Orálna farmaceutická kompozícia obsahujúca rivastigmín a použitie rivastigmínu
-
- 8 (51) A61K 31/185, A61P 25/00**
(11) 285210
(21) 448-99
(22) 7.10.1997
(24) 7.9.2006
(31) 9621294.9, 9626062.5
(32) 11.10.1996, 16.12.1996
(33) GB, GB
(40) 14.8.2000
(73) SCARISTA LIMITED, Douglas, Isle of Man, GB;
(72) Horrobin David Frederick, Stirling, GB;
(74) Bušová Eva, JUDr., Bratislava, SK;
(86) PCT/GB97/02738
(87) WO98/16216
(54) Farmaceutický prípravok na liečenie schizofrénie a použitie oleja obsahujúceho kyselinu eikozapentaenovú alebo stearidonovú, alebo ich kombináciu na prípravu tohto liečiva
-
- 8 (51) A61K 31/337, A61P 35/00**

- (11) **285212**
 (21) 230-2001
 (22) 13.8.1999
 (24) 7.9.2006
 (31) 98115401.6, 60/099 581
 (32) 17.8.1998, 8.9.1998
 (33) EP, US
 (40) 11.9.2001
 (73) AVENTIS PHARMA S. A., Antony, FR;
 (72) Bissery Marie-Christine, Vitry sur Seine, FR; Vrignaud Patricia, Combs la Ville, FR; Roberts Simon, Harlow, Essex, GB; Brealey Clive, Wigginton, Tring, Herts, GB;
 (74) Čechvalová Dagmar, Bratislava, SK;
 (86) PCT/EP99/06291
 (87) WO00/09120
 (54) **Použitie 4 α -acetoxy-2 α -benzoyloxy-5 β , 20-epoxy-1 β -hydroxy-7 β , 10 β -dimetoxy-9-oxo-11-taxen-13 α -yl-(2R, 3S)-3-*tert*-butoxykarbonylamino-2-hydroxy-3-fenyl-propionátu**
-
- 8 (51) A61K 31/4025, A61K 31/445**
 (11) **285255**
 (21) 243-2001
 (22) 19.8.1999
 (24) 7.9.2006
 (31) 9818340.3, 9823477.6, 9910320.2, 9911059.5
 (32) 21.8.1998, 27.10.1998, 5.5.1999, 12.5.1999
 (33) GB, GB, GB, GB
 (40) 11.9.2001
 (73) NOVARTIS AG, Basel, CH;
 (72) De Bruijn Karel, Blotzheim, FR; Engel Günter, Weil, DE; Pfannkuche Hans-Jürgen, Weil, DE; Thewissen Michael, Düsseldorf, DE; Vitzling Christian, Paris, FR; Züger Othmar, Allschwil, CH;
 (74) Čechvalová Dagmar, Bratislava, SK;
 (86) PCT/EP99/06083
 (87) WO00/10526
 (54) **Pevná perorálna farmaceutická kompozícia a jej použitie**
-
- 8 (51) A61K 31/47, A61P 19/00**
 (11) **285231**
 (21) 1987-2000
 (22) 30.6.1999
 (24) 7.9.2006
 (31) 98202258.4
 (32) 6.7.1998
 (33) EP
 (40) 6.8.2001
 (73) Janssen Pharmaceutica N. V., Beerse, BE;
 (72) End David William, Spring House, PA, US; Cools Marina Lucie Louise, Beerse, BE; Van Wauwe Jean Pierre Frans, Beerse, BE;
 (74) Bušová Eva, JUDr., Bratislava, SK;
 (86) PCT/EP99/04546
 (87) WO00/01386
 (54) **Použitie 6-[(imidazol-5-yl)metyl]chinolínovej zlúčeniny na prípravu farmaceutickej kompozície na liečbu arthropatie**
-
- (11) **285217**
 (21) 142-2000
 (22) 31.1.2000
 (24) 7.9.2006
 (40) 6.8.2001
 (73) Mäsiar Harold, doc. Ing., CSc., Bratislava, SK; Kaloforov Nikola, Ing., CSc., Bratislava, SK; Sator Dušan, Ing., Trnava, SK;
 (72) Mäsiar Harold, doc. Ing., CSc., Bratislava, SK; Kaloforov Nikola, Ing., CSc., Bratislava, SK; Sator Dušan, Ing., Trnava, SK;
 (54) **Zlievarenská zmes na výrobu foriem a jadier**
-
- 8 (51) B29C 45/14, B29C 43/18, B29C 49/24**
 (11) **285237**
 (21) 820-2000
 (22) 30.5.2000
 (24) 7.9.2006
 (31) 199 27 346.4
 (32) 16.6.1999
 (33) DE
 (40) 12.2.2001
 (73) Basell Polyolefine GmbH, Wesseling, DE;
 (72) Müller Klaus, Sulzbach, DE; Klemm Klaus, Obereilsbach, DE;
 (74) Žovicová Viera, Mgr., Bratislava, SK;
 (54) **Spôsob výroby trojrozmerného výlisku**
-
- 8 (51) B65D 5/74, B65D 41/34**
 (11) **285232**
 (21) 1346-2002
 (22) 24.1.2001
 (24) 7.9.2006
 (31) 60/183 671, 00103429.7
 (32) 18.2.2000, 25.2.2000
 (33) US, EP
 (40) 1.4.2003
 (73) SIG COMBIBLOC INTERNATIONAL AG, Neuhäusen, CH;
 (72) Julian Randall K., Newburgh, IN, US;
 (74) Bachratá Magdaléna, Mgr., Bratislava, SK;
 (86) PCT/US01/02307
 (87) WO01/60705
 (54) **Automaticky sa otvárajúca armatúra**
-
- 8 (51) C07C 31/00, C07C 43/00, C07C 305/00, C07C 53/00, C11D 1/72, C11D 1/02**
 (11) **285235**
 (21) 686-99
 (22) 25.11.1997
 (24) 7.9.2006
 (31) 08/755 843, 08/755 827
 (32) 26.11.1996, 26.11.1996
 (33) US, US
 (40) 8.11.1999
 (73) SHELL INTERNATIONALE RESEARCH MAATSCHAPPIJ B. V., The Hague, NL;
 (72) Kravetz Louis, Houston, TX, US; Murray Brendan Dermot, Houston, TX, US; Singleton David Michael, Houston, TX, US;
 (74) Žovicová Viera, Mgr., Bratislava, SK;
-
- 8 (51) B22C 1/00, B22C 1/16**
 (86) PCT/EP97/06694

- (87) WO98/23566
- (54) Kompozície vysoko rozvetvených primárnych alkoholov a biologicky odbúrateľné detergenty z nich vyrobené**
-
- 8 (51) C07C 231/00, C07C 233/00**
(11) 285228
(21) 53-2005
(22) 4.5.1998
(24) 7.9.2006
(31) 1116/97, 2740/97
(32) 13.5.1997, 27.11.1997
(33) CH, CH
(40) 2.12.1998
(73) LONZA AG, Basel, CH;
(72) Bernegger Christine, Dr., Münster, CH; Urban Eva Maria, Visp, CH; Birch Olwen Mary, Dr., Visp, CH; Burgdorf Kurt, Ried-Brig, CH; Brux Frank, Baron, CH; Etter Kay-Sara, Niedergampel, CH; Bossard Pierre, Dr., Onex (Kanton Genf), CH; Brieden Walter, Dr., Brig-Glis, CH; Duc Laurent, Dr., Chermignon, CH; Gordon John, Naters, CH; O' Murchu Colm, Visp, CH; Guggisberg Yves, Dr., Sierre, CH;
(74) Litváková Edita, Ing., Bratislava, SK;
- (54) Spôsob výroby racemického alebo opticky aktívneho derivátu 4-(hydroxymetyl)-2-cyklopenténu a racemický N-butyryl-1-amino-4-(hydroxymetyl)-2-cyklopentén**
-
- 8 (51) C07D 239/00**
(11) 285222
(21) 683-2003
(22) 16.12.1999
(24) 7.9.2006
(31) 98124188.8, 99100788.1, 99107161.4, 60/146106
(32) 21.12.1998, 18.1.1999, 12.4.1999, 29.7.1999
(33) EP, EP, EP, US
(40) 12.9.2000
(73) LONZA AG, Basel, CH;
(72) Saikali Elie, Dr., Visp, CH; Brieden Walter, Dr., Brig-Glis, CH;
(74) Litváková Edita, Ing., Bratislava, SK;
- (54) Spôsob výroby 2,5-diamino-4,6-dihalogénpyrimidínu**
-
- 8 (51) C07D 251/00, C07D 405/00, C07D 409/00, C07D 403/00**
(11) 285241
(21) 1319-97
(22) 29.9.1997
(24) 7.9.2006
(31) 60/027 260
(32) 1.10.1996
(33) US
(40) 11.6.1999
(73) Janssen Pharmaceutica N. V., Beerse, BE;
(72) Kukla Michael Joseph, Spring House, PA, US; Ludovici Donald W., Spring House, PA, US; Janssen Paul Adriaan, Vosselaar, BE; Heeres Jan, Vosselaar, BE; Moereels Henri Emiel Lodewijk, Ekeren, BE;
(74) Bušová Eva, JUDr., Bratislava, SK;
-
- (54) Derivát benzofuránu, spôsob jeho prípravy a farmaceutický prostriedok, ktorý ho obsahuje**
-
- 8 (51) C07D 401/00, C07C 229/00**
(11) 285221
(21) 1527-99
(22) 7.5.1998
(24) 7.9.2006
(31) 0536/97, 60/046 011
(32) 9.5.1997, 9.5.1997
(33) DK, US
(40) 12.6.2000
(73) H. Lundbeck A/S, Valby-Copenhagen, DK;
(72) Sommer Bech Michael, Bagsvaerd, DK;
(74) Majlingová Marta, Ing., Bratislava, SK;
(86) PCT/DK98/00183
(87) WO98/51685
- (54) Spôsob výroby sertindolu a medziproduktov**
-
- 8 (51) C07D 409/00, C07D 413/00, C07D 417/00, A01N 43/48, A01P 13/00**
(11) 285225
(21) 1042-97
(22) 14.2.1996
(24) 7.9.2006
(31) 195 06 572.7
(32) 24.2.1995
(33) DE
(40) 8.7.1998
(73) BASF AKTIENGESELLSCHAFT, Ludwigshafen, DE;
(72) von Deyn Wolfgang, Neustadt, DE; Hill Regina Luise, Speyer, DE; Kardorff Uwe, Mannheim, DE; Engel Stefan, Idstein, DE; Otten Martina, Ludwigshafen, DE; Vossen Marcus, Mannheim, DE; Plath Peter, Frankenthal, DE; Rang Harald, Altrip, DE; Harreus Albrecht, Ludwigshafen, DE; König Hartmann, Heidelberg, DE; Walter Helmut, Obrigheim, DE; Westphalen Karl-Otto, Speyer, DE; Misslitz Ulf, Neustadt, DE;
(74) Žovicová Viera, Mgr., Bratislava, SK;
(86) PCT/EP96/00635
(87) WO96/26206
- (54) Derivát pyrazolylbenzoylu, spôsob jeho prípravy a herbicídny prostriedok, ktorý ho obsahuje**
-
- 8 (51) C07D 417/00**
(11) 285233
(21) 650-2000
(22) 27.10.1998
(24) 7.9.2006
(31) 9723295.3
(32) 4.11.1997
(33) GB
(40) 12.9.2000
(73) SMITHKLINE BEECHAM PLC, Brentford, Middlesex, GB;
(72) Giles Robert Gordon, Tonbridge, Kent, GB; Lewis Norman John, Tonbridge, Kent, GB; Quick John Kirby, Tonbridge, Kent, GB;
(74) Majlingová Marta, Ing., Bratislava, SK;
(86) PCT/EP98/06997
(87) WO99/23095
- (54) Spôsob výroby tiazolidíniových derivátov**

8 (51) C07D 471/00, C07D 498/00**(11) 285223**

(21) 223-2000

(22) 29.12.1992

(24) 7.9.2006

(31) P 42 00 414.4, P 42 08 789.9, P 42 08 792.9

(32) 10.1.1992, 19.3.1992, 19.3.1992

(33) DE, DE, DE

(40) 4.5.2006

(73) Bayer HealthCare AG, Leverkusen, DE;

(72) Petersen Uwe, Dr., Leverkusen, DE; Krebs Andreas,

Dr., Odenthal, DE; Schenke Thomas, Dr., Ber-

gisch-Gladbach, DE; Philipps Thomas, Dr., Koeln,

DE; Grohe Klaus, Dr., Odenthal, DE; Bremm

Klaus-Dieter, Dr., Wuppertal, DE; Endermann Rai-

ner, Dr., Wuppertal, DE; Metzger Karl-Georg, Dr.,

Wuppertal, DE; Haller Ingo, Dr., Wuppertal, DE;

(74) Hörmannová Zuzana, Ing., Bratislava, SK;

(54) Deriváty kyseliny chinolónkarboxylovej a naf-
tyridónkarboxylovej, spôsob ich výroby, lieči-
vá tieto látky obsahujúce a ich použitie

(40) 9.10.2000

(73) H. LUNDBECK A/S, Valby-Copenhagen, DK;

(72) Mørk Niels, Virum, DK; Lopez de Diego Heidi,

Kokkedal, DK; Nielsen Ole, Valby, DK;

(74) Majlingová Marta, Ing., Bratislava, SK;

(86) PCT/DK98/00480

(87) WO99/24436

(54) Hydrohalogenid 1'-[4-[1-(4-fluórfenyl)-1H-indol-
-3-yl]-1-butyl]spiro[izobenzofurán-1(3H), 4'-pi-
peridínu], farmaceutický prípravok s jeho
obsahom a jeho použitie**8 (51) C07D 487/00, C07D 239/00, C07D 231/00****(11) 285215**

(21) 1385-99

(22) 8.10.1999

(24) 7.9.2006

(31) 9822238.3

(32) 12.10.1998

(33) GB

(40) 16.5.2000

(73) Pfizer Ireland Pharmaceuticals, County Dublin, IE;

(72) Dunn Peter James, Sandwich, Kent, GB; Levett

Philip Charles, Sandwich, Kent, GB;

(74) Bušová Eva, JUDr., Bratislava, SK;

(54) Spôsob prípravy sildenafilu a jeho medzipro-
dukty**8 (51) C07D 491/00, C07D 321/00, C07D 241/00,**
C07D 221/00, C07D 209/00, A61K 31/495**(11) 285248**

(21) 5057-2005

(22) 26.6.1996

(24) 7.9.2006

(31) 60/001 324

(32) 21.7.1995

(33) US

(40) 5.8.1998

(73) PHARMACIA & UPJOHN COMPANY, Kala-

mazoo, MI, US;

(72) Lee Byung H., Kalamazoo, MI, US; Clothier Mi-

chael F., Kalamazoo, MI, US;

(74) Guniš Jaroslav, Mgr., Bratislava, SK;

(86) PCT/US96/10686

(87) WO97/03988

(54) Antiparazitické markfortíny a paraherquamidy**8 (51) C07D 491/00, C07D 401/00, A61K 31/445****(11) 285245**

(21) 646-2000

(22) 6.11.1998

(24) 7.9.2006

(31) 1267/97

(32) 7.11.1997

(33) DK

8 (51) C08G 18/00, C08J 5/04, C09J 175/00**(11) 285252**

(21) 416-2000

(22) 22.3.2000

(24) 7.9.2006

(31) 199 13 042.6

(32) 23.3.1999

(33) DE

(40) 5.3.2002

(73) EMS-CHEMIE AG, Domat/Ems, CH;

(72) Kurz Guenter, Tamins, CH;

(74) ROTT, RŮŽIČKA & GUTTMANN, v. o. s.,

Bratislava, SK;

(54) Použitie prísady na zvýšenie pril'navosti na
úpravu textilných výstužových vložiek**8 (51) C09K 3/14, C09G 1/00****(11) 285219**

(21) 1145-2000

(22) 16.2.1999

(24) 7.9.2006

(31) 09/025 730

(32) 18.2.1998

(33) US

(40) 12.2.2001

(73) Saint-Gobain Ceramics & Plastics, Inc., Worces-

ter, MA, US;

(72) Laconto Roland W. Sr., Leicester, MA, US; Schlair

Rami, Newton, MA, US;

(74) Litváková Edita, Ing., Bratislava, SK;

(86) PCT/US99/03143

(87) WO99/42537

(54) Optický leštiaci prostriedok**8 (51) C10M 175/00, A62D 3/00****(11) 285213**

(21) 636-2001

(22) 11.11.1999

(24) 7.9.2006

(31) 198 52 007.7

(32) 11.11.1998

(33) DE

(40) 6.11.2001

(73) MINERALÖL-RAFFINERIE DOLLBERGEN GMBH,

Uetze-Dollbergen, DE;

(72) Pöhler Joachim, Uetze-Dollbergen, DE; Mödler

Michael, Helmstedt, DE; Bruhnke Detlev, Braun-

schweig, DE; Hindenberg Holger, Burgdorf-Ehler-

shausen, DE;

(74) Čechvalová Dagmar, Bratislava, SK;

(86) PCT/EP99/08667

(87) WO00/27957

(54) Spôsob spracovania použitých olejov

- 8 (51) C12C 7/00**
(11) 285234
 (21) 1900-2000
 (22) 14.12.1998
 (24) 7.9.2006
 (31) 198 28 686.4
 (32) 26.6.1998
 (33) DE
 (40) 3.12.2001
 (73) ANTON STEINECKER MASCHINENFABRIK GMBH, Freising-Attaching, DE;
 (72) Stippler Kurt, Marzling, DE; Wasmuht Klaus-Karl, Ellingen, DE;
 (74) Guniš Jaroslav, Mgr., Bratislava, SK;
 (86) PCT/EP98/08185
 (87) WO00/00583
(54) Nádoba a spôsob spracovania mladiny pri výrobe piva

- 8 (51) C12P 13/00, C07C 233/00, C07C 231/00**
(11) 285229
 (21) 54-2005
 (22) 4.5.1998
 (24) 7.9.2006
 (31) 1116/97, 2740/97
 (32) 13.5.1997, 27.11.1997
 (33) CH, CH
 (40) 2.12.1998
 (73) LONZA AG, Basel, CH;
 (72) Bernegger Christine, Dr., Münster, CH; Urban Eva Maria, Visp, CH; Birch Olwen Mary, Dr., Visp, CH; Burgdorf Kurt, Ried-Brig, CH; Brux Frank, Baron, CH; Etter Kay-Sara, Niedergampel, CH; Bossard Pierre, Dr., Onex (Kanton Genf), CH; Brieden Walter, Dr., Brig-Glis, CH; Duc Laurent, Dr., Chermignon, CH; Gordon John, Naters, CH; O' Murchu Colm, Visp, CH; Guggisberg Yves, Dr., Sierre, CH;
 (74) Litváková Edita, Ing., Bratislava, SK;
(54) Spôsob výroby derivátov (1R,4S)- alebo (1S,4R)-1-amino-4-(hydroxymetyl)-2-cyklopenténu a enantioméru (1R,4S)-N-butyryl-1-amino-4-(hydroxymetyl)-2-cyklopenténu

- 8 (51) C23C 14/56**
(11) 285253
 (21) 830-2000
 (22) 19.11.1998
 (24) 7.9.2006
 (31) 197 53 656.5
 (32) 3.12.1997
 (33) DE
 (40) 18.1.2001
 (73) FEDERAL-MOGUL WIESBADEN GMBH, Wiesbaden, DE;
 (72) Andler Gerd, Frankfurt, DE; Wixwat-Ernst Wolfgang, Wiesbaden, DE; Metzner Christoph, Pappritz, DE; Heinss Jens-Peter, Dresden, DE; Goedicke Klaus, Dresden, DE; Schiller Siegfried, Dresden, DE;
 (74) ROTT, RŮŽIČKA & GUTTMANN, v. o. s., Bratislava, SK;
 (86) PCT/DE98/03455
 (87) WO99/28523
(54) Zariadenie na vákuové nanášanie vrstiev na klzné ložiská

- 8 (51) D01H 4/00**
(11) 285238
 (21) 1855-2002
 (22) 30.12.2002
 (24) 7.9.2006
 (31) PV 2002-50
 (32) 7.1.2002
 (33) CZ
 (40) 5.8.2003
 (73) Rieter CZ a. s., Ústí nad Orlicí, CZ;
 (72) Kacálek Josef, Ústí nad Orlicí, CZ;
 (74) Kubínyi Peter, Bc., Trenčín, SK;
(54) Poloautomatické zapriadacie zariadenie roto-rového dopriadacieho stroja

- 8 (51) D04B 9/00**
(11) 285249
 (21) 1466-98
 (22) 28.4.1997
 (24) 7.9.2006
 (31) FI96A000087
 (32) 29.4.1996
 (33) IT
 (40) 12.7.1999
 (73) GOLDEN LADY S.P.A., Jesi, IT;
 (72) Conti Paolo, Firenze, IT;
 (74) Bezák Marián, Ing., Bratislava, SK;
 (86) PCT/IT97/00097
 (87) WO97/41288
(54) Spôsob a mechanizmus na uzatváranie špičky pančuchy, podkolenky alebo ponožky v kruhovom pletacom stroji

- 8 (51) D21H 17/00**
(11) 285211
 (21) 1030-99
 (22) 3.2.1998
 (24) 7.9.2006
 (31) 97850017.1, 97850016.3, 9704931-6
 (32) 5.2.1997, 5.2.1997, 30.12.1997
 (33) EP, EP, SE
 (40) 16.5.2000
 (73) Akzo Nobel N. V., Arnhem, NL;
 (72) Frölich Sten, Askim, SE; Lindgren Erik, Bohus, SE; Sikkar Rein, Floda, SE;
 (74) Bušová Eva, JUDr., Bratislava, SK;
 (86) PCT/SE98/00192
 (87) WO98/33979
(54) Vodná disperzia glejacieho prostriedku, spôsob jej prípravy a použitie, kompozícia obsahujúca glejací prostriedok a jej použitie

- 8 (51) E04B 2/74, A47B 95/00**
(11) 285242
 (21) 1983-2000
 (22) 9.6.1999
 (24) 7.9.2006
 (31) 198 29 181.7
 (32) 30.6.1998
 (33) DE
 (40) 11.6.2001
 (73) Robert Bosch GmbH, Stuttgart, DE;
 (72) Buening Torsten, Stuttgart, DE; Rahnfeld Frank, Reichelsheim, DE;

- (74) Bušová Eva, JUDr., Bratislava, SK;
 (86) PCT/DE99/01690
 (87) WO00/01900
(54) Zariadenie na upevňovanie súčastí

- 8 (51) F02M 27/00, F01N 3/10, F01N 3/18**
(11) 285254
 (21) 577-2000
 (22) 20.4.2000
 (24) 7.9.2006
 (40) 3.12.2001
 (73) Žilinská univerzita, Žilina, SK;
 (72) Isteník Rastislav, Ing., PhD., Žilina, SK;
(54) Elektrokatalyzátor

- 8 (51) F16S 5/00**
(11) 285218
 (21) 555-2000
 (22) 31.7.1999
 (24) 7.9.2006
 (31) 198 37 976.5
 (32) 21.8.1998
 (33) DE
 (40) 11.12.2000
 (73) ROBERT BOSCH GMBH, Stuttgart, DE;
 (72) Benz Albrecht, Leinfelden, DE; Klemd Olaf, Markgroeningen, DE; Walther Joerg, Korntal, DE; Buening Torsten, Stuttgart, DE; Rahnfeld Frank, Reichelsheim, DE;
 (74) Bušová Eva, JUDr., Bratislava, SK;
 (86) PCT/DE99/02363
 (87) WO00/11396
(54) Montážny element

- 8 (51) F41A 9/00**
(11) 285214
 (21) 1318-2000
 (22) 12.1.1999
 (24) 7.9.2006
 (40) 12.2.2001
 (73) OTKRYTOE AKTSIONERNOE OBSHESTVO „IZHMASH“, Izhevsk, RU; ZAKRYTOE AKTSIONERNOE OBSHESTVO „RUSPA-M“, Moscow, RU;
 (72) Kalashnikov Viktor Mikhailovich, Izhevsk, RU; Dragunov Alexei Evgenievich, Izhevsk, RU; Bezborodov Nikolai Alexandrovich, Izhevsk, RU; Baranov Vladislav Nikolaevich, Moscow, RU;
 (74) Čechvalová Dagmar, Bratislava, SK;
 (86) PCT/EA99/00001
 (87) WO00/42374
(54) Zásobník strelnej zbrane

- 8 (51) G01B 5/20, G01B 21/10**
(11) 285243
 (21) 1404-2001
 (22) 2.10.2001
 (24) 7.9.2006
 (40) 2.5.2003
 (73) Technická univerzita vo Zvolene, Zvolen, SK;
 (72) Kotrady Marcel, Ing., Spišská Nová Ves, SK; Zemiar Ján, doc. Ing., CSc., Kováčová, SK;
(54) Spôsob zisťovania tvarovej stability tvarovaného dreveného materiálu-výlisku

(51)	(11)	(51)	(11)	(51)	(11)	(51)	(11)
A23C 19/00	285251	A61K 31/337	285212	C07D 307/00	285224	C12P 13/00	285229
A47J 31/40	285230	A61K 31/4025	285255	C07D 401/00	285221	C23C 14/56	285253
A47J 31/40	285244	A61K 31/47	285231	C07D 409/00	285225	D01H 4/00	285238
A61B 17/32	285226	B22C 1/00	285217	C07D 417/00	285233	D04B 9/00	285249
A61B 17/42	285227	B29C 45/14	285237	C07D 471/00	285223	D21H 17/00	285211
A61K 9/00	285246	B65D 5/74	285232	C07D 487/00	285215	E04B 2/74	285242
A61K 9/08	285220	C07C 31/00	285235	C07D 491/00	285248	F02M 27/00	285254
A61K 9/14	285240	C07C 231/00	285228	C07D 491/00	285245	F16S 5/00	285218
A61K 9/16	285247	C07D 239/00	285222	C08G 18/00	285252	F41A 9/00	285214
A61K 9/20	285236	C07D 251/00	285241	C09K 3/14	285219	G01B 5/20	285243
A61K 9/50	285250	C07D 261/00	285216	C10M 175/00	285213		
A61K 31/185	285210	C07D 263/00	285239	C12C 7/00	285234		

FB9A Zastavené konania o patentových prihláškach

(21)	(21)	(21)	(21)
894-96	980-98	585-99	1741-2002
124-97	1267-98	1476-99	161-2003
1198-97	1371-98	1616-99	371-2003
1334-97	390-99	1918-2001	
215-98	430-99	1695-2002	

FC9A Zamietnuté patentové prihlášky

(21)	(21)	(21)	(21)
1005-97	436-99	577-99	1682-99
1636-98	481-99	675-99	1409-2001
217-99	506-99	1425-99	60-2002

FD9A Zastavené konania pre nezaplatenie poplatku

(21)
1441-99

MK4A Zaniknuté patenty uplynutím doby platnosti

(11) Dátum zániku
277561 25.06.2006

MM4A Zaniknuté patenty pre nezaplatenie udržiavacích poplatkov

(11)	Dátum zániku	(11)	Dátum zániku	(11)	Dátum zániku	(11)	Dátum zániku
277657	20.12.2005	280113	06.12.2005	282141	21.12.2005	283378	19.12.2005
278068	19.12.2005	280158	28.12.2005	282145	06.12.2005	283424	28.12.2005
278283	21.12.2005	280231	08.12.2005	282251	06.12.2005	283426	15.12.2005
278291	11.12.2005	280286	02.12.2005	282372	12.12.2005	283476	19.12.2005
278820	10.12.2005	280382	06.12.2005	282462	10.12.2005	283651	29.12.2005
278999	15.12.2005	280473	04.12.2005	282601	04.12.2005	283826	01.12.2005
279018	11.12.2005	280628	08.12.2005	282698	12.12.2005	283912	19.12.2005
279096	14.12.2005	280802	18.12.2005	282977	17.12.2005	284111	21.12.2005
279413	05.12.2005	281074	21.12.2005	282992	04.12.2005	284355	11.12.2005
279443	08.12.2005	281414	11.12.2005	282993	21.12.2005	284378	05.12.2005
279490	30.12.2005	281897	13.12.2005	283154	14.12.2005	284716	28.07.2005
279966	13.12.2005	281994	21.12.2005	283300	09.12.2005	284735	11.08.2005

PC4A

Prevody a prechody práv na patenty

(11) 278224

(21) 536-93

(73) VUCHT, a.s., Bratislava, SK; Duslo, a.s., Šaľa, SK;
Predchádzajúci majiteľ:
VUCHT, a.s., Bratislava, SK; Istrochem, a.s., Bratislava, SK;
Dátum zápisu do registra: 7.7.2006

(11) 278229

(21) 537-93

(73) VUCHT, a.s., Bratislava, SK; Hanuš Milan, Ing., Bratislava, SK; Važan Peter, Ing., Bratislava, SK; Duslo, a.s., Šaľa, SK;
Predchádzajúci majiteľ:
VUCHT, a.s., Bratislava, SK; Hanuš Milan, Ing., Bratislava, SK; Važan Peter, Ing., Bratislava, SK; Istrochem a.s., Bratislava, SK;
Dátum zápisu do registra: 7.7.2006

(11) 278347

(21) 534-93

(73) Duslo, a.s., Šaľa, SK; VUCHT, a.s., Bratislava, SK;
Predchádzajúci majiteľ:
Istrochem, a.s., Bratislava, SK; VUCHT, a.s., Bratislava, SK;
Dátum zápisu do registra: 7.7.2006

(11) 278370

(21) 531-93

(73) VUCHT, a.s., Bratislava, SK; Duslo, a.s., Šaľa, SK;
Predchádzajúci majiteľ:
Istrochem, a.s., Bratislava, SK; VUCHT, a.s., Bratislava, SK;
Dátum zápisu do registra: 7.7.2006

(11) 278586

(21) 533-93

(73) Duslo, a.s., Šaľa, SK; VUCHT, a.s., Bratislava, SK;
Predchádzajúci majiteľ:
Istrochem, a.s., Bratislava, SK; VUCHT, a.s., Bratislava, SK;
Dátum zápisu do registra: 7.7.2006

(11) 280087

(21) 530-93

(73) VUCHT, a.s., Bratislava, SK; Duslo, a.s., Šaľa, SK;
Predchádzajúci majiteľ:
Istrochem, a.s., Bratislava, SK; VUCHT, a.s., Bratislava, SK;
Dátum zápisu do registra: 7.7.2006

(11) 280365

(21) 529-93

(73) VUCHT, a.s., Bratislava, SK; Duslo, a.s., Šaľa, SK;
Predchádzajúci majiteľ:
VUCHT, a.s., Bratislava, SK; Istrochem, a.s., Bratislava, SK;
Dátum zápisu do registra: 7.7.2006

(11) 280366

(21) 532-93

(73) Duslo, a.s., Šaľa, SK; VUCHT, a. s., Bratislava, SK;
Predchádzajúci majiteľ:
Istrochem, a.s., Bratislava, SK; VUCHT, a. s., Bratislava, SK;
Dátum zápisu do registra: 7.7.2006

(11) 280367

(21) 535-93

(73) Duslo, a.s., Šaľa, SK; VUCHT, a. s., Bratislava, SK;
Predchádzajúci majiteľ:
Istrochem, a.s., Bratislava, SK; VUCHT, a. s., Bratislava, SK;
Dátum zápisu do registra: 7.7.2006

PC9A **Prevody a prechody práv na patentové prihlášky****(21) 586-2000**

(71) Pfizer Finance International Limited, Dublin, IE;
Predchádzajúci prihlasovateľ:
Pfizer Research and Development Company,
N. V./S. A., Dublin, IE;
Dátum uzavretia zmluvy: 28.3.2003
Dátum zápisu do registra: 12.7.2006

(21) 586-2000

(71) Pfizer Ireland Pharmaceuticals, County Dublin, IE;
Predchádzajúci prihlasovateľ:
Pfizer Finance International Limited, Dublin, IE;
Dátum uzavretia zmluvy: 28.3.2003
Dátum zápisu do registra: 12.7.2006

(21) 586-2000

(71) Pfizer Ireland Pharmaceuticals, County Dublin, IE;
Predchádzajúci prihlasovateľ:
Pfizer Overseas Pharmaceuticals, County Dublin, IE;
Dátum uzavretia zmluvy: 15.1.2006
Dátum zápisu do registra: 12.7.2006

(21) 462-2001

(71) Duslo, a.s., Šaľa, SK;
Predchádzajúci prihlasovateľ:
ISTROCHEM, a. s., Bratislava, SK;
Dátum zápisu do registra: 25.7.2006

(21) 1079-2001

(71) Duslo, a.s., Šaľa, SK;
Predchádzajúci prihlasovateľ:
ISTROCHEM, a. s., Bratislava, SK;
Dátum zápisu do registra: 25.7.2006

(21) 353-2003

(71) SANDOZ AG, Basel, CH;
Predchádzajúci prihlasovateľ:
CIBA SPECIALTY CHEMICALS HOLDING INC.,
Basel, CH;
Dátum zápisu do registra: 19.7.2006

(21) 174-2004

(71) MOBIL WIND ENERGY, s.r.o., Brezno, SK;
Predchádzajúci prihlasovateľ:
Donoval Ján, Brezno, SK;
Dátum uzavretia zmluvy: 13.4.2006
Dátum zápisu do registra: 11.7.2006

(21) 361-2004

(71) Olivotto Industries S.p.A., Avigliana (Torino), IT;
Predchádzajúci prihlasovateľ:
Granzer Ján, Ing., Streženice, SK;
Dátum uzavretia zmluvy: 14.4.2006
Dátum zápisu do registra: 27.7.2006

(21) 1085-95

(71) Arexis AB, Göteborg, SE;
Predchádzajúci prihlasovateľ:
AstraZeneca AB, Södertälje, SE;
Dátum uzavretia zmluvy: 7.5.2004
Dátum zápisu do registra: 3.7.2006

HC9A**Zmeny mien****(21) 852-99**

(71) Corus Staal B.V., Ijmuiden, NL;
Dátum zápisu do registra: 6.7.2006

(21) 968-2002

(71) Kemira GrowHow Oyj, Helsinki, FI;
Dátum zápisu do registra: 25.7.2006

(21) 586-2000

(71) Pfizer Overseas Pharmaceuticals, County Dublin, IE;
Dátum zápisu do registra: 12.7.2006

HE9A**Zmeny adries****(21) 957-2002**

(71) Ranbaxy Laboratories Limited, Haryana, IN;
Dátum zápisu do registra: 25.7.2006

(21) 1508-2003

(71) Ranbaxy Laboratories Limited, Haryana, IN;
Dátum zápisu do registra: 25.7.2006

(21) 1254-2002

(71) Ranbaxy Laboratories Limited, Haryana, IN;
Dátum zápisu do registra: 25.7.2006

(21) 1509-2003

(71) Ranbaxy Laboratories Limited, Haryana, IN;
Dátum zápisu do registra: 25.7.2006

(21) 805-2003

(71) Ranbaxy Laboratories Limited, Haryana, IN;
Dátum zápisu do registra: 25.7.2006

(21) 5024-2006

(71) INVISTA TECHNOLOGIES S. A. R. L., Zürich, CH;
Dátum zápisu do registra: 19.7.2006

(21) 1302-2003

(71) Ranbaxy Laboratories Limited, Haryana, IN;
Dátum zápisu do registra: 25.7.2006

(21) 347-2001

(71) Ranbaxy Laboratories Limited, Haryana, IN;
Dátum zápisu do registra: 25.7.2006

ČASŤ

ÚŽITKOVÉ VZORY

Kódy na označovanie jednotlivých druhov dokumentov (Štandard WIPO ST. 16)

U - Zapísané úžitkové vzory podľa zákona č. 478/1992
Zb. o úžitkových vzoroch v znení zákona NR SR
č. 90/93 Z. z. o opatreniach v oblasti priemyselného
vlastníctva

Číselné kódy na označovanie bibliografických údajov (Štandard WIPO ST. 9)

- | | |
|---|---|
| (11) Číslo dokumentu | (51) Medzinárodné patentové triedenie |
| (21) Číslo prihlášky | (54) Názov |
| (22) Dátum podania prihlášky | (62) Číslo pôvodnej prihlášky v prípade vylúčenej prihlášky |
| (24) Dátum nadobudnutia účinkov úžitkového vzoru | (67) Číslo pôvodnej prihlášky v prípade odbočenia |
| (31) Číslo prioritnej prihlášky | (72) Meno pôvodcu (-ov) |
| (32) Dátum podania prioritnej prihlášky | (73) Meno (názov) majiteľa (-ov) |
| (33) Krajina alebo regionálna organizácia priority | (74) Meno (názov) zástupcu (-ov) |
| (45) Dátum oznámenia o zápise úžitkového vzoru | (86) Číslo podania medzinárodnej prihlášky podľa PCT |
| (47) Dátum zápisu a sprístupnenia úžitkového vzoru verejnosti | (87) Číslo zverejnenia medzinárodnej prihlášky podľa PCT |

Poznámka:

Číslo uvádzané pred kódom (51) znamená verziu Medzinárodného patentového triedenia.

Kódy na označovanie záhlaví oznámení publikovaných vo Vestníku ÚPV SR (Štandard WIPO ST. 17)

- FG1K** Zapísané úžitkové vzory
MA1K Zaniknuté úžitkové vzory vzdáním sa
MC1K Vymazané úžitkové vzory
MG1K Čiastočne vymazané úžitkové vzory
MK1K Zaniknuté úžitkové vzory uplynutím doby platnosti
MM1K Zaniknuté úžitkové vzory pre nezaplatenie poplatkov za predĺženie platnosti
ND1K Predĺženie platnosti úžitkových vzorov
PC1K Prevody a prechody práv
PD1K Zmeny dispozičných práv na úžitkové vzory (zálohy)
 Zmeny dispozičných práv na úžitkové vzory (ukončenie záloh)
QB1K Licenčné zmluvy registrované alebo udelené
QC1K Ukončenie platnosti licenčných zmlúv
SB1K Zapísané úžitkové vzory do registra po odtajnení
TA1K Doplnenie pôvodcu (-ov)
TB1K Opravy mien
TC1K Zmeny mien
TD1K Opravy adries
TE1K Zmeny adries
TF1K Opravy dátumov
TG1K Opravy zatriedenia podľa MPT
TH1K Opravy chýb alebo zmeny všeobecne
TK1K Opravy tlačových chýb vo Vestníku ÚPV SR

FG1K

Zapísané úžitkové vzory

(11)	(51)	(11)	(51)	(11)	(51)	(11)	(51)
4555	E03D 1/00	4560	B61F 5/00	4565	A61G 5/00	4570	A01M 1/02
4556	A01N 25/00	4561	F16L 5/00	4566	A61G 5/00	4571	B29C 35/04
4557	B09B 5/00	4562	B01F 7/16	4567	G01N 35/00	4572	E04F 19/08
4558	B64C 27/32	4563	A63H 27/00	4568	B65D 81/20	4573	E04F 19/08
4559	C02F 1/461	4564	C04B 18/00	4569	B65D 27/00	4574	F16B 39/00

8 (51) A01M 1/02**(11) 4570**

(21) 5037-2006

(22) 8.6.2006

(24) 4.7.2006

(45) 7.9.2006

(47) 4.7.2006

(72) Varkonda Štefan, RNDr., CSc., Bratislava, SK;
Florian Štefan, Bratislava, SK;

(73) Fytofarm, spol. s r. o., Bratislava, SK;

(74) Čechvalová Dagmar, Bratislava, SK;

(54) Odparník na regulované uvoľňovanie prchavých látok**8 (51) A01N 25/00, C05G 3/00****(11) 4556**

(21) 259-2005

(22) 30.12.2005

(24) 3.7.2006

(45) 7.9.2006

(47) 3.7.2006

(72) Teren Ján, Ing., CSc., Bratislava, SK;

(73) Teren Ján, Ing., CSc., Bratislava, SK;

(54) Prípravky zlepšujúce využitie agrochemikálií**8 (51) A61G 5/00****(11) 4566**

(21) 135-2006

(22) 2.6.2006

(24) 4.7.2006

(45) 7.9.2006

(47) 4.7.2006

(72) Turoň Anton, Ing., Žilina, SK; Mihalus Branislav, Ing., Handlová, SK;

(73) Turoň Anton, Ing., Žilina, SK; Mihalus Branislav, Ing., Handlová, SK;

(54) Opierka ruky s uhlovým a výškovým nastavením, najmä na elektrický invalidný vozík**8 (51) A61G 5/00****(11) 4565**

(21) 134-2006

(22) 2.6.2006

(24) 4.7.2006

(45) 7.9.2006

(47) 4.7.2006

(72) Turoň Anton, Ing., Žilina, SK; Mihalus Branislav, Ing., Handlová, SK;

(73) Turoň Anton, Ing., Žilina, SK; Mihalus Branislav, Ing., Handlová, SK;

(54) Elektromechanické zariadenie na nastavovanie sklonu sedadla a operadla kresla, najmä elektrického invalidného vozíka**8 (51) A63H 27/00****(11) 4563**

(21) 117-2006

(22) 10.5.2006

(24) 4.7.2006

(45) 7.9.2006

(47) 4.7.2006

(72) Malcho Zdenko, Šaľa, SK;

(73) Malcho Zdenko, Šaľa, SK;

(74) Porubčan Róbert, Ing., Ivanka pri Dunaji, SK;

(54) Držiak balóna**8 (51) B01F 7/16****(11) 4562**

(21) 77-2006

(22) 3.3.2006

(24) 4.7.2006

(45) 7.9.2006

(47) 4.7.2006

(67) 42-2006

(72) Vároš Jozef, Štiavnik, SK;

(73) Vároš Jozef, Štiavnik, SK;

(54) Zvislá motorová miešačka**8 (51) B09B 5/00****(11) 4557**

(21) 9-2006

(22) 17.1.2006

(24) 3.7.2006

(45) 7.9.2006

(47) 3.7.2006

(72) Sýkora Pavel, Ing. CSc., Zvolen, SK; Pavlíková Anna, Ing., Očová, SK;

(73) Sýkora Pavel, Ing. CSc., Zvolen, SK; Pavlíková Anna, Ing., Očová, SK;

(54) Uplatnenie injekčáže v izolácii skládky odpadov

-
- 8 (51) B29C 35/04, B29C 47/88**
(11) 4571
(21) 108-2006
(22) 4.5.2006
(24) 17.7.2006
(45) 7.9.2006
(47) 17.7.2006
(72) Kurpel Ľubomír, Ing., Trenčín, SK;
(73) KONŠTRUKTA-INDUSTRY a. s., Trenčín, SK;
(54) Zariadenie na chladenie kaučukových pásov
-
- 8 (51) B61F 5/00**
(11) 4560
(21) 56-2006
(22) 22.3.2006
(24) 4.7.2006
(45) 7.9.2006
(47) 4.7.2006
(72) Chalupka Ján, Ing., Chlumec nad Cidlinou, CZ;
Moravčík Marián, Ing., Poprad, SK; Meltzer Igor,
Ing., Poprad, SK;
(73) TATRAVAGÓNKA, a. s., Poprad, SK;
(74) Rzymanová Kamila, Ing., Poprad, SK;
**(54) Aplikácia hydropružiny do pojazdu železnič-
ného vozidla**
-
- 8 (51) B64C 27/32, F16C 35/00**
(11) 4558
(21) 17-2006
(22) 3.2.2006
(24) 3.7.2006
(45) 7.9.2006
(47) 3.7.2006
(72) Komžík Jozef, Partizánske, SK;
(73) Komžík Jozef, Partizánske, SK;
(54) Dvojložiskové otočné uloženie rotora vírnika
-
- 8 (51) B65D 27/00**
(11) 4569
(21) 5026-2006
(22) 7.4.2006
(24) 4.7.2006
(31) PUV 2006-17477
(32) 27.2.2006
(33) CZ
(45) 7.9.2006
(47) 4.7.2006
(72) Čada Kamil, Ing., Trutnov, CZ; Smotlacha Ivan,
Ing., Hostinné, CZ;
(73) Krkonošské papírny, a. s., Hostinné, CZ;
(74) PATENTSERVIS BRATISLAVA, a. s., Brati-
slava, SK;
**(54) Obálka s dvomi alebo viacerými oddeliteľný-
mi časťami**
-
- 8 (51) B65D 81/20**
(11) 4568
(21) 5019-2006
(22) 22.3.2006
(24) 4.7.2006
(31) MO2005A 000066
(32) 23.3.2005
(33) IT
-
- (45) 7.9.2006
(47) 4.7.2006
(72) Vannini Cesare, Bologna, IT; Amari Claudio,
Vezzano S/C (Reggio Emilia), IT; Movilli Wal-
ter, S. Polo D'Enza (Reggio Emilia), IT; Lanzani
Frederico, Azzano Mella (Brescia), IT;
(73) Coopbox Europe S. p. A., Reggio Emilia, IT;
(74) Holoubková Mária, Ing., Bratislava, SK;
(54) Obal na mäsové potravinárske výrobky
-
- 8 (51) C02F 1/461**
(11) 4559
(21) 33-2006
(22) 3.3.2006
(24) 3.7.2006
(45) 7.9.2006
(47) 3.7.2006
(72) Kolesár Milan, Ing., Košická Belá, SK;
(73) Kolesár Milan, Ing., Košická Belá, SK;
**(54) Viacčlánková valcová elektróda na elektroly-
tické čistenie vôd**
-
- 8 (51) C04B 18/00, C04B 38/00**
(11) 4564
(21) 132-2006
(22) 30.5.2006
(24) 4.7.2006
(45) 7.9.2006
(47) 4.7.2006
(72) Hečko František, Ing., Bojnice, SK;
(73) Hečko František, Ing., Bojnice, SK;
(54) Popolové zmesové plnivo
-
- 8 (51) E03D 1/00, E03D 1/24**
(11) 4555
(21) 141-2005
(22) 17.6.2005
(24) 3.7.2006
(45) 7.9.2006
(47) 3.7.2006
(72) Hurbanič Ján, Lozorno, SK;
(73) Hurbanič Ján, Lozorno, SK; Hurbanič Miroslav,
Lozorno, SK;
(54) Záchodová misa s viacúčelovou nádržkou
-
- 8 (51) E04F 19/08, F24D 3/12, F16B 5/06**
(11) 4573
(21) 113-2006
(22) 9.5.2006
(24) 18.7.2006
(45) 7.9.2006
(47) 18.7.2006
(72) Vozár Attila, Ing., Drienovec, SK; Fedák Dušan,
Ing., Košice, SK; Lelko Ján, Košice, SK;
(73) U. S. Steel Košice, s. r. o., Košice, SK;
**(54) Príchytká mriežky horných krycích plechov
vyhrievacích oceľových doskových telies**
-

8 (51) E04F 19/08, F24D 3/12, F16B 5/06**(11) 4572**

(21) 112-2006

(22) 9.5.2006

(24) 18.7.2006

(45) 7.9.2006

(47) 18.7.2006

(72) Vozár Attila, Ing., Drienovec, SK; Hreror Milan, Kecerovce, SK;

(73) U. S. Steel Košice, s. r. o., Košice, SK;

(54) Príchytka mriežky horných krycích plechov vyhrievacích oceľových doskových telies**8 (51) F16B 39/00****(11) 4574**

(21) 115-2006

(22) 10.5.2006

(24) 18.7.2006

(45) 7.9.2006

(47) 18.7.2006

(72) Dominik Jozef, Ing., CSc., Žilina, SK;

(73) Dominik Jozef, Ing., CSc., Žilina, SK;

(54) Poistná podložka na skrutkové spoje**8 (51) F16L 5/00, G21C 17/017****(11) 4561**

(21) 70-2006

(22) 30.3.2006

(24) 4.7.2006

(45) 7.9.2006

(47) 4.7.2006

(72) Švolík Cyril, Ing., Kozárovce, SK; Kabina Gabriel, Hronský Beňadik, SK;

(73) VÚEZ, a. s., Levice, SK;

(54) Hermetická potrubná priechodka**8 (51) G01N 35/00****(11) 4567**

(21) 136-2006

(22) 2.6.2006

(24) 4.7.2006

(31) PÚV 2006-17493

(32) 7.3.2006

(33) CZ

(45) 7.9.2006

(47) 4.7.2006

(72) Gajdač Lubomír, Ing., Havířov-Podlesí, CZ;

(73) Gajdač Lubomír, Ing., Havířov-Podlesí, CZ;

(74) Bachratá Magdaléna, Mgr., Bratislava, SK;

(54) Systém merania parametrov zaťažených konštrukcií a včasného varovania prekročenia ich medzných hodnôt.

(51)	(11)	(51)	(11)	(51)	(11)	(51)	(11)
A01M 1/02	4570	B01F 7/16	4562	B65D 27/00	4569	E04F 19/08	4572
A01N 25/00	4556	B09B 5/00	4557	B65D 81/20	4568	E04F 19/08	4573
A61G 5/00	4566	B29C 35/04	4571	C02F 1/461	4559	F16B 39/00	4574
A61G 5/00	4565	B61F 5/00	4560	C04B 18/00	4564	F16L 5/00	4561
A63H 27/00	4563	B64C 27/32	4558	E03D 1/00	4555	G01N 35/00	4567

MK1K Zaniknuté úžitkové vzory uplynutím doby platnosti

(11)	Dátum zániku	(11)	Dátum zániku	(11)	Dátum zániku	(11)	Dátum zániku
1283	02.07.2006	2134	16.07.2006	3217	03.12.2005	3327	21.12.2005
1315	04.07.2006	2171	15.12.2005	3218	10.12.2005	3358	14.12.2005
1320	30.07.2006	2244	15.12.2005	3280	26.12.2005	3384	27.12.2005
1337	03.07.2006	3191	10.12.2005	3310	13.12.2005	3434	18.12.2005
1338	04.07.2006	3197	07.12.2005	3312	19.12.2005	3452	11.12.2005

ND1K Predĺženie platnosti úžitkových vzorov

(11)	(51)	(11)	(51)	(11)	(51)	(11)	(51)
2368	B21D 43/00	2514	E05B 65/36	3352	B60R 25/00	3412	A61K 9/08
2426	B65H 29/24	2591	F16K 15/02	3356	C05G 1/00	3440	B66C 13/00
2442	A01M 5/00	3214	B23K 23/00	3379	E04H 12/00	3482	H02B 1/00
2464	B60K 17/00	3251	C02F 3/30	3386	A47C 3/00	3531	F22B 37/00
2479	B22C 1/00	3275	B65D 5/54	3387	A21D 13/00	3689	D01H 4/00
2486	F16K 5/06	3351	B60R 25/00	3388	A21D 13/00		

8 (51) A01M 5/00

(11) 2442

(21) 344-99

(22) 23.12.1999

(73) Varkonda Štefan, RNDr., CSc., Bratislava, SK;

(54) Lapač hmyzu

8 (51) B21D 43/00, B65G 59/02

(11) 2368

(21) 205-99

(22) 9.7.1999

(73) OBAL - SERVIS, a. s., Košice, Košice, SK;

(54) Zariadenie na automatické prekladanie plechov

8 (51) A21D 13/00, A23L 1/10

(11) 3388

(21) 227-2002

(22) 5.8.2002

(73) NIPEK, a. s., Nitra, SK;

(54) Krehké tyčinky

8 (51) B22C 1/00, C04B 35/03

(11) 2479

(21) 202-99

(22) 8.7.1999

(73) ŠIMEČEK, spol. s r. o., Štítina, CZ;

(54) Uhlíkatá prísada do surových zlievarenských formovacích zmesí

8 (51) A21D 13/00, A23L 1/10

(11) 3387

(21) 226-2002

(22) 5.8.2002

(73) NIPEK, a. s., Nitra, SK;

(54) Krehké pečivo

8 (51) B23K 23/00, E01B 11/00

(11) 3214

(21) 329-2001

(22) 13.11.2001

(73) Grešová Marta, Ing., Martin, SK;

(54) Forma na aluminotermické zváranie koľajníc

8 (51) A47C 3/00, A47C 7/02

(11) 3386

(21) 219-2002

(22) 26.7.2002

(73) Mixa Roman, Soběslav, CZ;

(54) Nosná konštrukcia otočného kresla

8 (51) B60K 17/00

(11) 2464

(21) 337-99

(22) 20.12.1999

(73) TATRA, a. s., Kopřivnice, CZ;

(54) Umiestnenie retardéra na vozidle

8 (51) A61K 9/08

(11) 3412

(21) 188-2002

(22) 1.7.2002

(73) UNIMED PHARMA, spol. s r. o., Bratislava, SK;

(54) Očná inštalácia so zlepšenou stabilitou účinnej látky na báze brimomidínu

8 (51) B60R 25/00

(11) 3351

(21) 158-2002

(22) 6.6.2002

(73) ROYAL DEFEND HOLDING, a. s., Praha, CZ;

(54) Zariadenie na uzamknutie radiacej páky motorových vozidiel

8 (51) B60R 25/00
(11) 3352
 (21) 159-2002
 (22) 6.6.2002
 (73) ROYAL DEFEND HOLDING, a. s., Praha, CZ;
(54) Zariadenie na uzamknutie radiacej páky motorových vozidiel

8 (51) B65D 5/54
(11) 3275
 (21) 86-2002
 (22) 8.4.2002
 (73) NESPA, s. r. o., Malinová, SK;
(54) Skladací papierový obal

8 (51) B65H 29/24
(11) 2426
 (21) 240-99
 (22) 26.8.1999
 (73) OBAL - SERVIS, a. s., Košice, Košice, SK;
(54) Zariadenie na automatické prekladanie plechov

8 (51) B66C 13/00, B60L 5/00
(11) 3440
 (21) 209-2002
 (22) 18.7.2002
 (73) Kajstura Bohdan, Albrechtice u Českého Těšína, CZ;
(54) Klzný kontakt zberača na elektrické zariadenia, predovšetkým žeriavy

8 (51) C02F 3/30
(11) 3251
 (21) 67-2002
 (22) 21.3.2002
 (73) VH TECH, družstvo, Košeca, SK;
(54) Zariadenie na biologické čistenie odpadových vôd

8 (51) C05G 1/00
(11) 3356
 (21) 195-2002
 (22) 9.7.2002
 (73) Teren Ján, Ing., CSc., Bratislava, SK;
(54) Kvapalný koncentrát draslíka

8 (51) D01H 4/00, F16C 33/30
(11) 3689
 (21) 216-2002
 (22) 22.7.2002
 (73) Rieter CZ, a. s., Ústí nad Orlicí, CZ;
(54) Vysokootáčkové ložisko

8 (51) E04H 12/00, H02G 7/20, H02G 7/00
(11) 3379
 (21) 215-2002
 (22) 22.7.2002
 (73) Elektrovod Holding, a. s., Bratislava, SK;
(54) Stavebníkový stožiar, najmä na rýchle vybudovanie provizórnej prenosovej cesty elektrickej energie

8 (51) E05B 65/36, E05F 7/00
(11) 2514
 (21) 211-99
 (22) 20.7.1999
 (73) MOLPIR, spol. s r. o., Smolenice, SK;
(54) Prípravok na spojovanie ťahadiel centrálného uzamykania osobných automobilov

8 (51) F16K 5/06
(11) 2486
 (21) 231-99
 (22) 5.8.1999
 (73) VÁLVULAS ARCO, S. A., Foyos (Valencia), ES;
(54) Ovládací hriadel' prietokového kohúta na tekutiny

8 (51) F16K 15/02
(11) 2591
 (21) 212-99
 (22) 20.7.1999
 (73) VÁLVULAS ARCO, S. A., Foyos (Valencia), ES;
(54) Kohút na tekutiny

8 (51) F22B 37/00, F16L 55/10, F16L 55/16
(11) 3531
 (21) 173-2002
 (22) 17.6.2002
 (73) VUJE, a. s., Trnava, SK;
(54) Záslepka netesných rúrok parogenerátorov

8 (51) H02B 1/00, H02G 3/08, H05K 5/02
(11) 3482
 (21) 203-2002
 (22) 15.7.2002
 (73) Hamrák Stanislav, Krompachy, SK; Mikula Andrej, Krompachy, SK; Šuba Róbert, Nitra, SK;
(54) Skrinka na pripovenie k stĺpu

(51)	(11)	(51)	(11)
A01M 5/00	2442	B22C 1/00	2479
A21D 13/00	3387	B23K 23/00	3214
A21D 13/00	3388	B60K 17/00	2464
A47C 3/00	3386	B60R 25/00	3352
A61K 9/08	3412	B60R 25/00	3351
B21D 43/00	2368	B65D 5/54	3275

(51)	(11)	(51)	(11)
B65H 29/24	2426	E05B 65/36	2514
B66C 13/00	3440	F16K 5/06	2486
C02F 3/30	3251	F16K 15/02	2591
C05G 1/00	3356	F22B 37/00	3531
D01H 4/00	3689	H02B 1/00	3482
E04H 12/00	3379		

PC1K

Prevody a prechody práv

(11) 3252

(21) 96-2001

(73) Duslo, a.s., Šaľa, SK;

Predchádzajúci majiteľ:

ISTROCHEM, a. s., Bratislava, SK;

Dátum zápisu do registra: 6.7.2006

(11) 3421

(21) 307-2002

(73) Vojenský opravárenský podnik Trenčín, a.s., Trenčín, SK;

Predchádzajúci majiteľ:

Vojenský oprav. podnik 027, Trenčín, SK;

Dátum uzavretia zmluvy: 2.6.2006

Dátum zápisu do registra: 27.7.2006

(11) 3422

(21) 308-2002

(73) Vojenský opravárenský podnik Trenčín, a.s., Trenčín, SK;

Predchádzajúci majiteľ:

Vojenský oprav. podnik 027, Trenčín, SK;

Dátum uzavretia zmluvy: 2.6.2006

Dátum zápisu do registra: 27.7.2006

(11) 3462

(21) 309-2002

(73) Vojenský opravárenský podnik Trenčín, a.s., Trenčín, SK;

Predchádzajúci majiteľ:

Vojenský oprav. podnik 027, Trenčín, SK;

Dátum uzavretia zmluvy: 2.6.2006

Dátum zápisu do registra: 27.7.2006

(11) 4080

(21) 101-2004

(73) MOBIL WIND ENERGY, s.r.o., Brezno, SK;

Predchádzajúci majiteľ:

Donoval Ján, Brezno, SK;

Dátum uzavretia zmluvy: 13.4.2006

Dátum zápisu do registra: 11.7.2006

(11) 4209

(21) 5027-2005

(73) Duslo, a.s., Šaľa, SK;

Predchádzajúci majiteľ:

ISTROCHEM, a. s., Bratislava, SK;

Dátum zápisu do registra: 6.7.2006

ČASŤ

**EURÓPSKE PATENTY
S URČENÍM PRE SLOVENSKÚ REPUBLIKU**

Kódy na označovanie jednotlivých druhov dokumentov (Štandard WIPO ST. 16)

T1 Preklad patentových nárokov európskej patentovej prihlášky	T3 Preklad európskeho patentového spisu
T2 Opravený preklad patentových nárokov európskej patentovej prihlášky	T4 Opravený preklad európskeho patentového spisu
	T5 Preklad zmeneného európskeho patentového spisu

Číselné kódy na označovanie bibliografických údajov (Štandard WIPO ST. 9)

(11) Číslo dokumentu	(62) Číslo pôvodnej prihlášky v prípade vylúčenej prihlášky
(21) Číslo prihlášky	(71) Meno (názov) prihlasovateľa (-ov)
(22) Dátum podania prihlášky	(72) Meno pôvodcu (-ov)
(24) Dátum nadobudnutia účinkov európskeho patentu	(73) Meno (názov) majiteľa (-ov)
(31) Číslo prioritnej prihlášky	(74) Meno (názov) zástupcu (-ov)
(32) Dátum podania prioritnej prihlášky	(86) Číslo podania medzinárodnej prihlášky podľa PCT
(33) Krajina alebo regionálna organizácia priority	(87) Číslo zverejnenia medzinárodnej prihlášky podľa PCT
(45) Dátum sprístupnenia prekladu patentového spisu alebo zmeneného patentového spisu	(96) Číslo a dátum podania európskej patentovej prihlášky
(46) Dátum sprístupnenia prekladu patentových nárokov	(97) Číslo a dátum zverejnenia európskej patentovej prihlášky alebo vydania európskeho patentového spisu
(48) Dátum sprístupnenia opraveného prekladu patentových nárokov alebo patentového spisu	
(51) Medzinárodné patentové triedenie	
(54) Názov	

Poznámka:

Číslo uvádzané pred kódom (51) znamená verziu Medzinárodného patentového triedenia.

Kódy na označovanie záhlaví oznámení publikovaných vo Vestníku ÚPV SR (Štandard WIPO ST. 17)

BA9A Sprístupnené preklady a opravené preklady patentových nárokov európskych patentových prihlášok
SC4A Sprístupnené preklady a opravené preklady európskych patentových spisov
SC4A Sprístupnené preklady zmenených európskych patentových spisov
FA9A Zastavené konania o európskych patentových prihláškach z dôvodu späťvzatia
GA9A Zmeny európskych patentových prihlášok na národné prihlášky
MA4A Zaniknuté patenty vzdaním sa patentu
MC4A Zrušené patenty
MG4A Čiastočne zrušené patenty
MK4A Zaniknuté patenty uplynutím doby platnosti
MM4A Zaniknuté patenty pre nezaplatenie udržiavacích poplatkov
PC4A Prevody a prechody práv
PD4A Zmeny dispozičných práv (zálohy)
Zmeny dispozičných práv (ukončenie záloh)
QA4A Ponuky licencií
QB4A Licenčné zmluvy registrované alebo udelené
QC4A Ukončenie platnosti licenčných zmlúv

Opravy a zmeny

Opravy v európskych patentových prihláškach

- HA9A** Doplnenie pôvodcu (-ov)
- HB9A** Opravy mien
- HC9A** Zmeny mien
- HD9A** Opravy adries
- HE9A** Zmeny adries
- HF9A** Opravy dátumov
- HG9A** Opravy zatriedenia podľa MPT
- HH9A** Opravy chýb alebo zmeny všeobecne
- HK9A** Opravy tlačových chýb vo Vestníku ÚPV SR

Opravy v európskych patentoch

- TA4A** Doplnenie pôvodcu (-ov)
- TB4A** Opravy mien
- TC4A** Zmeny mien
- TD4A** Opravy adries
- TE4A** Zmeny adries
- TF4A** Opravy dátumov
- TG4A** Opravy zatriedenia podľa MPT
- TH4A** Opravy chýb alebo zmeny všeobecne
- TK4A** Opravy tlačových chýb vo Vestníku ÚPV SR

SC4A Sprístupnené preklady európskych patentových spisov

(11)	(51)	(11)	(51)	(11)	(51)	(11)	(51)
686	A61K 31/496	700	C07D 495/00	714	A61K 31/375	728	F02M 37/22
687	B65D 5/74	701	B65H 19/10	715	C25D 3/02	729	A01M 7/00
688	D04H 3/02	702	A61C 5/00	716	F03D 11/00	730	B65D 19/00
689	H05B 3/22	703	B65D 25/04	717	A61K 31/18	731	G02B 1/10
690	C12C 5/00	704	G01N 33/00	718	A61P 13/00	732	A47F 5/10
691	B30B 9/12	705	A61K 51/02	719	C21D 8/12	733	C23C 2/14
692	C07D 487/00	706	A61B 17/58	720	A61K 45/00	734	C23C 2/14
693	E05D 15/16	707	F16F 9/50	721	B65D 71/06	735	A47J 45/00
694	D21H 21/40	708	C12N 1/14	722	G07B 15/00	736	A47C 7/00
695	C04B 41/87	709	B23B 27/00	723	C07D 233/00	737	B22D 11/124
696	F24C 7/04	710	B63B 21/56	724	D06M 15/21	738	B32B 27/34
697	B65D 5/50	711	G07F 7/00	725	A61K 8/19		
698	B24C 1/00	712	A61K 38/17	726	A61K 31/415		
699	A61C 7/00	713	C07K 14/435	727	C23C 2/14		

8 (51) A01M 7/00, A01F 15/00, A01D 43/00, B05B 7/24

(11) E 729

(96) 04757306.8, 27.7.2004

(97) 1581049, 15.3.2006

(24) 15.3.2006

(31) 627227

(32) 28.7.2003

(33) US

(73) PIONEER HI-BRED INTERNATIONAL, INC., Des Moines, Iowa, US; Harvest Tec, Inc., Hudson, Wisconsin, US;

(72) Oepping James M., Wilton, Iowa, US; Roberts Jeffrey S., Hudson, Wisconsin, US; Lebeda Joseph R., Des Moines, Iowa, US;

(74) Tomeš Pavol, Ing., Bratislava, SK;

(86) PCT/US2004/024081

(87) WO 2005/011375

(54) Zariadenie, spôsob a systém na aplikáciu látok do krmiva, zrna alebo úžitkových rastlín pred zberom alebo po zbere

8 (51) A47C 7/00, A47C 4/00, A47C 7/40, A47C 7/54, A47C 3/20

(11) E 736

(96) 03023366.2, 16.10.2003

(97) 1425993, 5.4.2006

(24) 5.4.2006

(31) 20218930 U

(32) 6.12.2002

(33) DE

(73) Rolf Benz AG & Co. KG, Nagold, DE;

(72) Filz Dieter, Cadolzburg, DE;

(74) ROTT, RŮŽIČKA & GUTTMANN, v. o. s., Bratislava, SK;

(54) Sedací nábytok, hlavne kreslo

8 (51) A47F 5/10, A47F 5/08, A47B 57/00

(11) E 732

(96) 02405981.8, 14.11.2002

(97) 1312287, 22.2.2006

(24) 22.2.2006

(31) 21052001

(32) 15.11.2001

(33) CH

(73) Visplay International AG, Muttensz, CH;

(72) Walter Herbert, Müllheim, DE;

(74) Bušo Roman, JUDr., Bratislava, SK;

(54) Závěsné zariadenie s profilovou koľajnicou na zvislé usporiadanie a s na ňu zavesiteľnou konzolou

8 (51) A47J 45/00

(11) E 735

(96) 03715057.0, 28.1.2003

(97) 1476064, 22.3.2006

(24) 22.3.2006

(31) 0201024

(32) 29.1.2002

(33) FR

(73) CRISTEL, Fesches le Chatel, FR;

(72) Dodane Paul, Exincourt, FR;

(74) Hörmannová Zuzana, Ing., Bratislava, SK;

(86) PCT/FR2003/000258

(87) WO 2003/063667

(54) Odnímateľná rukoväť na kuchynské náčinie

8 (51) A61B 17/58, A61B 17/88

(11) E 706

(96) 03009326.4, 24.4.2003

(97) 1470790, 5.4.2006

(24) 5.4.2006

(73) Zimmer GmbH, Winterthur, CH;

(72) Casutt Simon, Gossau, CH; Meier Nimrod, Schaffhausen, CH; Huber Marc, Turbenthal, CH;

(74) Majlingová Marta, Ing., Bratislava, SK;

(54) Systém nástrojov pre pedikulové skrutky

8 (51) A61C 5/00**(11) E 702**

(96) 03704690.1, 25.2.2003

(97) 1478300, 17.5.2006

(24) 17.5.2006

(31) 10208639

(32) 28.2.2002

(33) DE

(73) Coltène/Whaledent GmbH + Co. KG, Langenau, DE;

(72) Mannschedel Werner, Langenau, DE; Müller Barbara, Langenau, DE;

(74) Bušo Roman, JUDr., Bratislava, SK;

(86) PCT/EP2003/001924

(87) WO 2003/071977

(54) Krycí prostriedok pre koferdám a pásikový prípeňovací prostriedok pre neho**8 (51) A61C 7/00****(11) E 699**

(96) 04006675.5, 19.3.2004

(97) 1459699, 7.6.2006

(24) 7.6.2006

(31) 10312855

(32) 21.3.2003

(33) DE

(73) Bredent Dentalgeräte und Materialien Fach- und Organisationsberatung Peter Brehm, Senden, DE;

(72) Sander Christian Dr., Ulm, DE;

(74) Hörmannová Zuzana, Ing., Bratislava, SK;

(54) Čelustný ortopedický strojček najmä pre posunutie dolnej čeľuste pacienta dopredu**8 (51) A61K 8/19, A61K 8/30, A61K 8/96, A61K 8/11, A61Q 11/00****(11) E 725**

(96) 02787567.3, 5.11.2002

(97) 1441689, 12.4.2006

(24) 12.4.2006

(31) MI20010232

(32) 6.11.2001

(33) IT

(73) Perfetti Van Melle S.p.A., Lainate (Milan), IT;

(72) Colle Roberto, Lainate, IT; Salmoiraghi Guglielmo, Lainate, IT; Barrica Andrea, Lainate, IT;

(74) Majlingová Marta, Ing., Bratislava, SK;

(86) PCT/EP2002/012330

(87) WO 2003/039504

(54) Tuhé perorálne prípravky**8 (51) A61K 31/18, A61K 9/20, A61K 9/48, A61K 9/28, A61P 13/00****(11) E 717**

(96) 02775597.4, 1.11.2002

(97) 1443917, 29.3.2006

(24) 29.3.2006

(31) 331055 P

(32) 7.11.2001

(33) US

(73) Synthon B.V., Nijmegen, NL;

(72) Platteeuw Johannes J., 'S-Hertogenbosh, NL; Van Dalen Frans, Nijmegen, NL; Lemmens Jacobus M., Mook, NL;

(74) PATENTSERVIS BRATISLAVA, a. s., Bratislava, SK;

(86) PCT/NL2002/000695

(87) WO 2003/039530

(54) Tamsulosínové tablety**8 (51) A61K 31/375, A61P 27/00****(11) E 714**

(96) 03744341.3, 5.3.2003

(97) 1485084, 5.4.2006

(24) 5.4.2006

(31) MI20020557

(32) 15.3.2002

(33) IT

(73) AZIENDE CHIMICHE RIUNITE ANGELINI

FRANCESCO A.C.R.A.F. S.p.A., Roma, IT;

(72) Pinza Mario, Corsico, IT; Durando Lucia, Roma, IT; Marchitto Leonardo, Porto Recanati, IT; Vir-

no Michele, Roma, IT;

(74) Bušová Eva, JUDr., Bratislava, SK;

(86) PCT/EP2003/002258

(87) WO 2003/077905

(54) Použitie soli kyseliny L-askorbovej k príprave farmaceutickej kompozície na miestnu aplikáciu do oka, ktorá je schopná zlepšovať hladinu kyseliny L-askorbovej v oku**8 (51) A61K 31/415****(11) E 726**

(96) 03812203.2, 5.12.2003

(97) 1572198, 19.4.2006

(24) 19.4.2006

(31) 20022159

(32) 5.12.2002

(33) FI

(73) ORION CORPORATION, Espoo, FI;

(72) Järvinen Tomi, Kuopio, FI; Niemi Riku, Kuopio, FI; Huuskonen Juhani, Jyväskylä, FI;

(74) Tomeš Pavol, Ing., Bratislava, SK;

(86) PCT/FI2003/000933

(87) WO 2004/050635

(54) Nové farmaceutické zlúčeniny s alfa2 receptorej aktivity**8 (51) A61K 31/496, A61P 15/00****(11) E 686**

(96) 02801880.2, 4.10.2002

(97) 1446122, 31.5.2006

(24) 31.5.2006

(31) 01125020

(32) 20.10.2001

(33) EP

(73) Boehringer Ingelheim Pharma GmbH & Co. KG, Ingelheim am Rhein, DE;

(72) Evans Kenneth Robert, Toronto, Ontario, CA; Borsini Franco, Bad Waldsee, DE;

(74) Čechvalová Dagmar, Bratislava, SK;

(86) PCT/EP2002/011103

(87) WO 2003/035072

(54) Použitie flibanserínu na prípravu liečiva na liečenie ochorení sexuálnej túžby

8 (51) A61K 38/17, A61K 48/00, A61K 49/00, A61P 15/00
(11) E 712
 (96) 02758773.2, 18.7.2002
 (97) 1411971, 29.3.2006
 (24) 29.3.2006
 (31) 309472 P
 (32) 3.8.2001
 (33) US
 (73) SIGMA-TAU Industrie Farmaceutiche Riunite S.p.A., Roma, IT;
 (72) Mantovani A., Milan, IT;
 (74) PATENTSERVIS BRATISLAVA, a. s., Bratislava, SK;
 (86) PCT/IT2002/000473
 (87) WO 2003/011326
(54) Použitie dlhého pentraxínu PTX3 na liečenie plodnosti žien

8 (51) A61K 45/00, A61K 31/40, A61K 31/415, A61P 35/00
(11) E 720
 (96) 02787763.8, 18.12.2002
 (97) 1461083, 29.3.2006
 (24) 29.3.2006
 (31) 02075052
 (32) 2.1.2002
 (33) EP
 (73) Nerviano Medical Sciences S.r.l., Nerviano, MI, IT;
 (72) Geroni Maria Cristina, Milan, IT; Fowst Camilla, Milan, IT; Cozzi Paolo, Milan, IT;
 (74) PATENTSERVIS BRATISLAVA, a. s., Bratislava, SK;
 (86) PCT/EP2002/013092
 (87) WO 2003/055522
(54) Farmaceutický prostriedok na kombinovanú liečbu rakoviny, obsahujúci substituovaný derivát akryloyl distamycínu a inhibítor proteínkinázy

8 (51) A61K 51/02, C07F 9/00
(11) E 705
 (96) 03788988.8, 31.10.2003
 (97) 1560602, 12.4.2006
 (24) 12.4.2006
 (31) 02024803
 (32) 7.11.2002
 (33) EP
 (73) BRACCO IMAGING S.p.A., Milano, IT;
 (72) Tisato Francesco, Padova, IT; Bolzati Cristina, Jolanda di Savoia, IT; Porchia Marina, Padova, IT; Refosco Fiorenzo, Valdagno, IT;
 (74) Majlingová Marta, Ing., Bratislava, SK;
 (86) PCT/EP2003/012128
 (87) WO 2004/041311
(54) Imido-hetero-difosfínové komplexy rádioaktívnych prechodných kovov, ich príprava a rádiofarmaceutické prípravky s ich obsahom

8 (51) A61P 13/00, A61K 31/495
(11) E 718
 (96) 02756960.7, 5.8.2002
 (97) 1423166, 19.4.2006
 (24) 19.4.2006
 (31) 310538 P, 205713
 (32) 7.8.2001, 26.7.2002
 (33) US, US
 (73) Schering Aktiengesellschaft, Berlin, DE;
 (72) HORUK Richard, Lafayette, CA, US;
 (74) Hörmannová Zuzana, Ing., Bratislava, SK;
 (86) PCT/US2002/024763
 (87) WO 2003/013656
(54) Nepeptidové antagonisty receptora CCR1 na liečbu progresívnej renálnej fibrózy

8 (51) B22D 11/124
(11) E 737
 (96) 03708210.4, 11.3.2003
 (97) 1497056, 24.5.2006
 (24) 24.5.2006
 (31) 10217907
 (32) 23.4.2002
 (33) DE
 (73) SMS Demag Aktiengesellschaft, Düsseldorf, DE;
 (72) Letzel Dirk, Ratingen, DE; Kockentied Josef, Duisburg, DE; Fest Thomas, Duisburg, DE; Friedrich Jürgen, Mühlheim a.d. Ruhr, DE; Zajber Adolf-Gustav, Langenfeld, DE;
 (74) Hörmannová Zuzana, Ing., Bratislava, SK;
 (86) PCT/EP2003/002470
 (87) WO 2003/090953
(54) Spôsob a zariadenie na odsávanie odpadovej vody vo vnútornom oblúku odlievacieho stroja pre východiskový profil nosníka

8 (51) B23B 27/00
(11) E 709
 (96) 02804856.9, 21.8.2002
 (97) 1439929, 12.4.2006
 (24) 12.4.2006
 (31) 10153646
 (32) 31.10.2001
 (33) DE
 (73) HARTMETALL-WERKZEUGFABRIK PAUL HORN GMBH, Tübingen, DE;
 (72) Oettle Matthias, Riederich, DE;
 (74) Majlingová Marta, Ing., Bratislava, SK;
 (86) PCT/EP2002/009327
 (87) WO 2003/051563
(54) Držiak nástroja pre rezacie teleso

8 (51) B24C 1/00, B24C 5/00, B24C 7/00
(11) E 698
 (96) 03807743.4, 1.7.2003
 (97) 1501655, 5.4.2006
 (24) 5.4.2006
 (31) 10243693, 10261013, 10305269
 (32) 20.9.2002, 24.12.2002, 7.2.2003
 (33) DE, DE, DE
 (73) KIPP Jens-Werner, Bielefeld, DE;
 (72) KIPP Jens-Werner, Bielefeld, DE;
 (74) Bušová Eva, JUDr., Bratislava, SK;
 (86) PCT/EP2003/007011
 (87) WO 2004/033154
(54) Spôsob a zariadenie na abrazívne čistenie

8 (51) B30B 9/12, B01D 29/00, B01D 29/62**(11) E 691**

(96) 02776974.4, 3.9.2002

(97) 1427582, 10.5.2006

(24) 10.5.2006

(31) 10143004

(32) 3.9.2001

(33) DE

(73) Widmer, Christian, Binningen, CH;

(72) Widmer Christian, Binningen, CH; Hartmann Rudolf, Gelterkinden, CH;

(74) ROTT, RŮŽIČKA & GUTTMANN, v. o. s., Bratislava, SK;

(86) PCT/EP2002/009852

(87) WO 2003/020498

(54) Lis na odvlhčenie vlhkej hmoty, hlavne zvyškového odpadu

(73) Johnson & Johnson Consumer France, Issy les Moulineaux, FR;

(72) Constant Arnaud, La Vacherie, FR; Dazy Dominique, Vironvay, FR;

(74) Bušo Roman, JUDr., Bratislava, SK;

(54) Obal na nádoby na kozmetický, terapeutický alebo hygienický výrobok so zdokonaleným usporiadaním klinkov**8 (51) B32B 27/34, B32B 27/08, B65D 85/72****(11) E 738**

(96) 03766310.1, 25.7.2003

(97) 1526966, 5.4.2006

(24) 5.4.2006

(31) 10234783

(32) 30.7.2002

(33) DE

(73) CFS Kempten GmbH, Kempten, DE;

(72) Bernig Walter, Rettenberg, DE; Dujardin Bernard, Brüssel, BE; Jendrosch Stefan, Ottobeuren, DE; Schweitzer Christoph, Obergünzburg, DE;

(74) Hörmannová Zuzana, Ing., Bratislava, SK;

(86) PCT/EP2003/008256

(87) WO 2004/012939

(54) Fólia obsahujúca bariérovú vrstvu pre plyny**8 (51) B65D 5/74, B65D 51/18****(11) E 687**

(96) 03727123.6, 17.6.2003

(97) 1513732, 1.3.2006

(24) 1.3.2006

(31) 10512002, 14362002, 4972003

(32) 20.6.2002, 21.8.2002, 24.3.2003

(33) CH, CH, CH

(73) SIG Technology Ltd., Neuhausen am Rheinfall, CH;

(72) Weist Mario, Stühlingen, DE; Huber Hansjörg, Radolfzell, DE; Seelhofer Fritz, Lindau, CH;

(74) Holoubková Mária, Ing., Bratislava, SK;

(86) PCT/CH2003/000392

(87) WO 2004/000667

(54) Samootvárací uzáver pre vrstvené obaly alebo pre hrdlá nádob alebo fliaš, na uzavretie fóliovým materiálom**8 (51) B63B 21/56****(11) E 710**

(96) 03782997.5, 24.12.2003

(97) 1575824, 3.5.2006

(24) 3.5.2006

(31) 1022266

(32) 24.12.2002

(33) NL

(73) Novatug, B.V., Rotterdam, NL;

(72) Van Der Laan Markus, Oegstgeest, NL;

(74) PATENTSERVIS BRATISLAVA, a. s., Bratislava, SK;

(86) PCT/NL2003/000935

(87) WO 2004/058562

(54) Ovládacie zariadenie na odpojenie siete**8 (51) B65D 19/00****(11) E 730**

(96) 03745318.0, 10.3.2003

(97) 1494928, 11.1.2006

(24) 11.1.2006

(31) 0207049, 0213178

(32) 26.3.2002, 8.6.2002

(33) GB, GB

(73) Mulcahy Stephen, Rishton, Blackburn, GB; Reilly Ian, Widnes, Cheshire, GB;

(72) Mulcahy Stephen, Rishton, Blackburn, GB; Reilly Ian, Widnes, Cheshire, GB;

(74) Čechvalová Dagmar, Bratislava, SK;

(86) PCT/GB2003/001019

(87) WO 2003/082688

(54) Paleta z vlnitej lepenky**8 (51) B65D 5/50****(11) E 697**

(96) 04291958.9, 30.7.2004

(97) 1502862, 22.3.2006

(24) 22.3.2006

(31) 0309519

(32) 1.8.2003

(33) FR

8 (51) B65D 25/04, B65D 17/28**(11) E 703**

(96) 03380083.0, 1.4.2003

(97) 1350729, 15.2.2006

(24) 15.2.2006

(31) 200200853 U

(32) 5.4.2002

(33) ES

(73) Quispe Gonzalez David Gustavo, Mataro (Barcelona), ES;

(72) Quispe Gonzalez David Gustavo, Mataro (Barcelona), ES;

(74) Čechvalová Dagmar, Bratislava, SK;

(54) Plechovka na nápoje

- 8 (51) B65D 71/06**
(11) E 721
(96) 02798998.7, 18.9.2002
(97) 1427651, 21.12.2005
(24) 21.12.2005
(31) 323257 P
(32) 19.9.2001
(33) US
(73) MeadWestvaco Packaging Systems LLC, Stamford, Connecticut, US;
(72) Garnier Jean-Michel, Issoudun, FR;
(74) Čechvalová Dagmar, Bratislava, SK;
(86) PCT/US2002/029589
(87) WO 2003/024833
(54) Obal na výrobky s automatickými koncovými záchytnými prostriedkami

- 8 (51) B65H 19/10**
(11) E 701
(96) 02022893.8, 14.10.2002
(97) 1422174, 22.3.2006
(24) 22.3.2006
(73) Metso Paper AG, Delémont, CH;
(72) Brändli Walter, Laufen, CH; Colombo Oliver, Röschenz, CH; Marchand Romain, Pleigne, CH;
(74) ROTT, RŮŽIČKA & GUTTMANN, v. o. s., Bratislava, SK;
(54) Spôsob a zariadenie na prípravu zvitku papiera na letmú výmenu zvitkov

- 8 (51) C04B 41/87, C04B 41/89**
(11) E 695
(96) 03737918.7, 28.5.2003
(97) 1507751, 11.1.2006
(24) 11.1.2006
(31) 10224110
(32) 29.5.2002
(33) DE
(73) ERLUS AKTIENGESELLSCHAFT, Neufahrn, DE;
(72) Thierauf Axel, Mallersdorf-Pfaffenberg, DE; Bauer Friederike, Bruhardswald, DE; Gast Eduard, Kraiburg, DE;
(74) Bušová Eva, JUDr., Bratislava, SK;
(86) PCT/DE2003/001743
(87) WO 2003/101913
(54) Keramická tvarovka s fotokatalytickým povlakom a spôsob jej výroby

- 8 (51) C07D 233/00, A61K 31/4164, A61P 43/00**
(11) E 723
(96) 03795984.8, 15.12.2003
(97) 1572665, 3.5.2006
(24) 3.5.2006
(31) 02293107
(32) 16.12.2002
(33) EP
(73) LABORATOIRE THERAMEX, Monaco, MC;
(72) Adje Nathalie, Genas, FR; Bonnet Paule, Menton, FR; Carniato Denis, Marcoussis, FR; Lafay Jean, Nice, FR; Delansorne Rémi, Nice, FR; Pascal Jean-Claude, Nice, FR;
(74) Hörmannová Zuzana, Ing., Bratislava, SK;
(86) PCT/EP2003/015027
(87) WO 2004/054983

- (54) Deriváty 1-N-fenylamino-1H-imidazolu a farmaceutické kompozície obsahujúce tieto deriváty**

- 8 (51) C07D 487/00, A61K 31/4985, A61P 3/00**
(11) E 692
(96) 02749813.8, 5.7.2002
(97) 1412357, 22.3.2006
(24) 22.3.2006
(31) 303474 P
(32) 6.7.2001
(33) US
(73) Merck & Co., Inc., Rahway, New Jersey, US;
(72) Edmondson Scott, D., Rahway, NJ, US; Fisher Michael, H., Rahway, NJ, US; Kim Dooseop, Rahway, NJ, US; Maccoss Malcolm, Rahway, NJ, US; Parmee Emma, R., Rahway, NJ, US; Weber Ann, E., Rahway, NJ, US; XU Jinyou, Rahway, NJ, US;
(74) Majlingová Marta, Ing., Bratislava, SK;
(86) PCT/US/2002/021349
(87) WO 2003/004498
(54) Beta-amino-tetrahydroimidazol(1,2-a)pyrazíny a tetrahydrotriazolo(4,3-a)pyrazíny ako inhibítory dipeptidyl peptidázy na liečenie alebo prevenciu diabetu

- 8 (51) C07D 495/00, A61K 31/38**
(11) E 700
(96) 03745849.4, 9.4.2003
(97) 1509530, 15.3.2006
(24) 15.3.2006
(31) 20020305
(32) 10.4.2002
(33) HR
(73) PLIVA-ISTRIZIVACKI INSTITUT d.o.o., Zagreb, HR;
(72) Mercep Mladen, Zagreb, HR; Mesic Milan, Zagreb, HR; Pesic Dijana, Sibenik, HR; Ozimec Ivana, Trnovec, HR;
(74) PATENTSERVIS BRATISLAVA, a. s., Bratislava, SK;
(86) PCT/HR2003/000016
(87) WO 2003/084962
(54) 2-tiadibenzoazulény ako inhibítory tvorby tumor nekrotizujúcich faktorov a medziprodukty na ich prípravu

- 8 (51) C07K 14/435, A61K 38/24**
(11) E 713
(96) 02774712.0, 15.10.2002
(97) 1438336, 14.6.2006
(24) 14.6.2006
(31) 338088 P
(32) 22.10.2001
(33) US
(73) Applied Research Systems ARS Holding N.V., Curacao, AN;
(72) Loumaye Ernest, Massongy, FR; Giartosio Carlo Emanuele, Roma, IT;
(74) Majlingová Marta, Ing., Bratislava, SK;
(86) PCT/EP2002/011501
(87) WO 2003/035686
(54) FSH zmesi s vysokým stupňom sialylácie a ich použitie na prípravu liekov

8 (51) C12C 5/00, C12C 3/00, A23L 2/52, A23C 9/152
(11) E 690
 (96) 03028733.8, 12.12.2003
 (97) 1431385, 22.3.2006
 (24) 22.3.2006
 (31) 02028409
 (32) 18.12.2002
 (33) EP
 (73) Döhler GmbH, Darmstadt, DE;
 (72) Füsser Hans, Dr., Aschaffenburg, DE; Tretzel Joachim, Dr., Seeheim-Jugenheim, DE; Wydra Markus, Dr., Rödermark, DE;
 (74) Bušová Eva, JUDr., Bratislava, SK;
(54) Nápoj obsahujúci xantohumul

8 (51) C12N 1/14, C12N 1/16, C12N 1/21, C12N 15/52, C12P 13/00
(11) E 708
 (96) 04001958.0, 29.1.2004
 (97) 1445310, 17.5.2006
 (24) 17.5.2006
 (31) 10305774
 (32) 6.2.2003
 (33) DE
 (73) Consortium für elektrochemische Industrie GmbH, München, DE;
 (72) Maier Thomas, Dr., Dachau, DE; Winterhalter Christoph, Dr., Pöcking, DE; Pfeiffer Kerstin, München, DE;
 (74) PATENTSERVIS BRATISLAVA, a. s., Bratislava, SK;
(54) Spôsob prípravy L-metionínu pomocou fermentácie

8 (51) C21D 8/12, B22D 11/124
(11) E 719
 (96) 02761644.0, 13.9.2002
 (97) 1436432, 17.5.2006
 (24) 17.5.2006
 (31) 318971 P
 (32) 13.9.2001
 (33) US
 (73) AK Steel Properties, Inc., Middletown, OH, US;
 (72) Schoen Jerry W., Middletown, OH, US; Williams Robert S., Fairfield, OH, US; Huppi Glenn S., Monroe, OH, US;
 (74) Hörmannová Zuzana, Ing., Bratislava, SK;
 (86) PCT/US2002/029114
 (87) WO 2003/023074
(54) Spôsob kontinuálneho odlievania oceľového pásu na elektrotechnické účely s riadeným sprchovým ochladzovaním

8 (51) C23C 2/14
(11) E 734
 (96) 03743810.8, 20.2.2003
 (97) 1483423, 14.6.2006
 (24) 14.6.2006
 (31) 10210430
 (32) 9.3.2002
 (33) DE
 (73) SMS Demag Aktiengesellschaft, Düsseldorf, DE;

(72) Trakowski Walter, Duisburg, DE; Jepsen Olaf-Norman, Siegen, DE; Schunk Eckart, Düsseldorf, DE; Frommann Klaus, Meerbusch, DE; Brisberger Rolf, Issum, DE; Behrens Holger, Erkrath, DE; Zielenbach Michael, Siegen, DE;
 (74) Hörmannová Zuzana, Ing., Bratislava, SK;
 (86) PCT/EP2003/001701
 (87) WO 2003/076680
(54) Zariadenie na pokovovanie kovových pásov ponáraním do roztaveného kovu

8 (51) C23C 2/14
(11) E 733
 (96) 02800118.8, 25.9.2002
 (97) 1430162, 24.5.2006
 (24) 24.5.2006
 (31) 10148158
 (32) 28.9.2001
 (33) DE
 (73) SMS Demag Aktiengesellschaft, Düsseldorf, DE;
 (72) Brisberger Rolf, Issum, DE; Trakowski Walter, Duisburg, DE;
 (74) Hörmannová Zuzana, Ing., Bratislava, SK;
 (86) PCT/EP2002/010741
 (87) WO 2003/029507
(54) Spôsob úpravy ponorom do taveniny

8 (51) C23C 2/14
(11) E 727
 (96) 03743812.4, 20.2.2003
 (97) 1483424, 31.5.2006
 (24) 31.5.2006
 (31) 10210429
 (32) 9.3.2002
 (33) DE
 (73) SMS Demag Aktiengesellschaft, Düsseldorf, DE;
 (72) Bergmann Frank, Magdeburg, DE; Zielenbach Michael, Siegen, DE; Trakowski Walter, Duisburg, DE; Jepsen Olaf Norman, Siegen, DE; Behrens Holger, Erkrath, DE;
 (74) Hörmannová Zuzana, Ing., Bratislava, SK;
 (86) PCT/EP2003/001722
 (87) WO 2003/076681
(54) Zariadenie na pokovovanie kovových predliatkov ponáraním do taveniny

8 (51) C25D 3/02, C25D 3/56, C25D 5/48, C25D 5/10
(11) E 715
 (96) 03767590.7, 21.11.2003
 (97) 1570115, 12.4.2006
 (24) 12.4.2006
 (31) 10257737
 (32) 10.12.2002
 (33) DE
 (73) ThyssenKrupp Steel AG, Duisburg, DE;
 (72) Mittelstädt Horst, Dinslaken, DE; Wienströer Stefan, Hamm, DE; Nazikkol Cetin, Duisburg, DE; Schuhmacher Bernd, Dortmund, DE; Schwerdt Christian, Duisburg, DE;
 (74) Bušová Eva, JUDr., Bratislava, SK;
 (86) PCT/EP2003/013055
 (87) WO 2004/053203
(54) Spôsob elektrolytického vylučovania horčíka na pozinkovaný plech

8 (51) D04H 3/02, D04H 3/08**(11) E 688**

(96) 02026433.9, 27.11.2002

(97) 1424419, 22.2.2006

(24) 22.2.2006

(73) Polyfelt Gesellschaft m.b.H., Linz, AT;

(72) Bornmann Uwe, Leonding, AT; Mittermayr Albert, Adlwang, AT; Ahm Klaus, Linz, AT;

(74) Majlingová Marta, Ing., Bratislava, SK;

(54) Regulovateľné vláknové závoje na výrobu geotextílií vyrobených z filamentov získaných zvláknovaním v taveniny**8 (51) D06M 15/21, D06M 23/00, F41H 1/00****(11) E 724**

(96) 02020025.9, 6.9.2002

(97) 1396572, 3.5.2006

(24) 3.5.2006

(73) Teijin Twaron GmbH, Wuppertal, DE;

(72) Böttger Christian Kurt, Remscheid, DE; Hartert Rüdiger, Wuppertal, DE; Stolze Kurt Rainer, Leichlingen, DE; Jager Jan, Duiven, NL; Ven van De Henk, Arnhem, NL; Akker Peter Gerard, Doetinchem, NL;

(74) Majlingová Marta, Ing., Bratislava, SK;

(54) Spôsob výroby vodoodpudivej aramidovej tkaniny a jej použitie**8 (51) D21H 21/40, B41M 3/14****(11) E 694**

(96) 02291986.4, 7.8.2002

(97) 1284322, 5.4.2006

(24) 5.4.2006

(31) 0110806

(32) 14.8.2001

(33) FR

(73) BANQUE DE FRANCE, Paris, FR;

(72) Perron Maurice, Chamalières, FR; Dumery Theirry, Chamalières, FR; Grimal Jean-Michel, Grimal, Jean-Michel, Chamalières, FR;

(74) PATENTSERVIS BRATISLAVA, a. s., Bratislava, SK;

(54) Zmes na bezpečnostné značenie**8 (51) E05D 15/16****(11) E 693**

(96) 03103878.9, 21.10.2003

(97) 1413702, 8.2.2006

(24) 8.2.2006

(31) UD20020219

(32) 24.10.2002

(33) IT

(73) Breda Sistemi Industriali SpA, Sequals (PN), IT;

(72) Breda Enrico, Sequals (PN), IT;

(74) Juran Svetozár, JUDr., Bratislava, SK;

(54) Modulárny prvok na ochranu vodiacich koľajníc sektorových dverí**8 (51) F02M 37/22****(11) E 728**

(96) 03769474.2, 24.10.2003

(97) 1567762, 12.4.2006

(24) 12.4.2006

(31) RE20020094

(32) 3.12.2002

(33) IT

(73) UFI Filters S.p.A., Porto Mantovano (Mantova), IT;

(72) Girondi Giorgio, Mantova, IT;

(74) Bušová Eva, JUDr., Bratislava, SK;

(86) PCT/EP2003/012059

(87) WO 2004/051070

(54) Palivový filter pre dieselové motory s vysokotlakovým priamym vstrekováním typu common rail a podobne**8 (51) F03D 11/00, F21S 8/00, F21V 11/00****(11) E 716**

(96) 03757015.7, 4.6.2003

(97) 1516122, 21.6.2006

(24) 21.6.2006

(31) 10225288

(32) 7.6.2002

(33) DE

(73) Wobben Aloys, Aurich, DE;

(72) Wobben Aloys, Aurich, DE;

(74) ROTT, RŮŽICKA & GUTTMANN, v. o. s., Bratislava, SK;

(86) PCT/EP2003/005812

(87) WO 2003/104649

(54) Výstražný letecký maják pre veternú turbínu**8 (51) F16F 9/50, F16F 9/44****(11) E 707**

(96) 02780141.4, 6.11.2002

(97) 1442227, 12.4.2006

(24) 12.4.2006

(31) 1019313

(32) 6.11.2001

(33) NL

(73) KONI B.V., AA Oud-Beijerland, NL;

(72) De Kock Paul, Numansdorp, NL; De Ruyter Andrianus Antonius Wilhelmus, Heesch, NL;

(74) PATENTSERVIS BRATISLAVA, a. s., Bratislava, SK;

(86) PCT/NL2002/000708

(87) WO 2003/040586

(54) Tlmič nárazov**8 (51) F24C 7/04****(11) E 696**

(96) 02356207.7, 21.10.2002

(97) 1306620, 14.9.2005

(24) 14.9.2005

(31) 0113684

(32) 23.10.2001

(33) FR

(73) S.O.P.A.R.A., Vaulx en Velin, FR;

(72) Mercier M. Jean-Michel, St Pierre de Chandieu, FR; Coniglio M. Antoine, Chassieu, FR;

(74) Bušová Eva, JUDr., Bratislava, SK;

(54) Zariadenie na vykurovanie s infračerveným žiarením

8 (51) G01N 33/00, G08B 17/10, A62C 3/00, G01N 27/416
(11) E 704
 (96) 02792723.5, 17.10.2002
 (97) 1459062, 24.5.2006
 (24) 24.5.2006
 (31) 10164293
 (32) 28.12.2001
 (33) DE
 (73) Wagner Alarm- und Sicherungssysteme GmbH, Langenhagen, DE;
 (72) Wagner Ernst Werner, Winsen/Aller, DE;
 (74) PATENTSERVIS BRATISLAVA, a. s., Bratislava, SK;
 (86) PCT/EP2002/011648
 (87) WO 2003/056325
(54) Spôsob merania obsahu kyslíka v uzatvorenom cieľovom priestore

8 (51) H05B 3/22
(11) E 689
 (96) 02767695.6, 9.10.2002
 (97) 1444866, 15.2.2006
 (24) 15.2.2006
 (31) 0124190
 (32) 9.10.2001
 (33) GB
 (73) Panaghe Stylianos, Knutsford, Cheshire, GB;
 (72) Panaghe Stylianos, Knutsford, Cheshire, GB;
 (74) Hörmann Tomáš, Ing., Bratislava, SK;
 (86) PCT/GB2002/004581
 (87) WO 2003/032686
(54) Elektrické sálavé výhrevné teleso

8 (51) G02B 1/10, G02F 1/13, B29D 11/00, H01J 29/89, B41J 2/01
(11) E 731
 (96) 02753124.3, 19.7.2002
 (97) 1410075, 15.3.2006
 (24) 15.3.2006
 (31) 0117568
 (32) 19.7.2001
 (33) GB
 (73) Hydrophilm Limited, Stevenage, Herts, GB;
 (72) Heys James B., Royston, Herts, GB;
 (74) Hörmannová Zuzana, Ing., Bratislava, SK;
 (86) PCT/GB2002/003308
 (87) WO 2003/009013
(54) Spôsob výroby priehľadného výrobku

8 (51) G07B 15/00
(11) E 722
 (96) 03011787.3, 24.5.2003
 (97) 1385126, 17.5.2006
 (24) 17.5.2006
 (31) 10228401
 (32) 25.6.2002
 (33) DE
 (73) DaimlerChrysler AG, Stuttgart, DE;
 (72) Beier Wolfgang, Weil der Stadt, DE;
 (74) PATENTSERVIS BRATISLAVA, a. s., Bratislava, SK;
(54) Systém výberu poplatkov a spôsob poskytovania nezávislej služby

8 (51) G07F 7/00
(11) E 711
 (96) 02425670.3, 31.10.2002
 (97) 1416448, 29.3.2006
 (24) 29.3.2006
 (73) Rhea Vendors S.p.A., Caronno Pertusella, VA, IT;
 (72) Doglioni Majer Andrea, Milano, IT;
 (74) PATENTSERVIS BRATISLAVA, a. s., Bratislava, SK;
(54) Spôsob poskytnutia menu produktov z jedného alebo viac predajných automatov a predajný automat využívajúci tento spôsob

(51)	(11)	(51)	(11)	(51)	(11)	(51)	(11)
A01M 7/00	729	A61K 51/02	705	C04B 41/87	695	D21H 21/40	694
A47C 7/00	736	A61P 13/00	718	C07D 233/00	723	E05D 15/16	693
A47F 5/10	732	B22D 11/124	737	C07D 487/00	692	F02M 37/22	728
A47J 45/00	735	B23B 27/00	709	C07D 495/00	700	F03D 11/00	716
A61B 17/58	706	B24C 1/00	698	C07K 14/435	713	F16F 9/50	707
A61C 5/00	702	B30B 9/12	691	C12C 5/00	690	F24C 7/04	696
A61C 7/00	699	B32B 27/34	738	C12N 1/14	708	G01N 33/00	704
A61K 8/19	725	B63B 21/56	710	C21D 8/12	719	G02B 1/10	731
A61K 31/18	717	B65D 5/50	697	C23C 2/14	727	G07B 15/00	722
A61K 31/375	714	B65D 5/74	687	C23C 2/14	733	G07F 7/00	711
A61K 31/415	726	B65D 19/00	730	C23C 2/14	734	H05B 3/22	689
A61K 31/496	686	B65D 25/04	703	C25D 3/02	715		
A61K 38/17	712	B65D 71/06	721	D04H 3/02	688		
A61K 45/00	720	B65H 19/10	701	D06M 15/21	724		

MM4A Zaniknuté patenty pre nezaplatenie udržiavacích poplatkov

(11) **E 14**

(97) 1318317

Dátum zániku: 9.12.2005

ČASŤ

DODATKOVÉ OCHRANNÉ OSVEDČENIA

Číselné kódy na označovanie bibliografických údajov (Štandard WIPO ST. 9)

- | | |
|--|---|
| <p>(11) Číslo dokumentu</p> <p>(21) Číslo žiadosti</p> <p>(22) Dátum podania žiadosti</p> <p>(24) Predpokladaný dátum nadobudnutia účinkov dodatkového ochranného osvedčenia</p> <p>(54) Názov vynálezu základného patentu</p> <p>(68) Číslo základného patentu</p> <p>(71) Meno (názov) žiadateľa (-ov)</p> <p>(73) Meno (názov) majiteľa (-ov)</p> <p>(74) Meno (názov) zástupcu</p> | <p>(92) Číslo a dátum prvého povolenia uviesť liečivo alebo výrobok na ochranu rastlín na trh v Slovenskej republike</p> <p>(93) Číslo, dátum a štát prvého povolenia uviesť liečivo alebo výrobok na ochranu rastlín na trh v Spoločenstve</p> <p>(94) Predpokladaný dátum uplynutia platnosti osvedčenia</p> <p>(95) Názov liečiva/výrobku na ochranu rastlín
typ: (liečivo/výrobok na ochranu rastlín)</p> |
|--|---|

Zverejnené žiadosti o udelenie dodatkového ochranného osvedčenia

- (21) **2-2006**
 - (22) 2.6.2006
 - (68) 285035
 - (54) Antagonisty rastového faktora vaskulárnych endotelových buniek
 - (71) GENENTECH, INC., South San Francisco, CA, US;
 - (74) Bachratá Magdaléna, Mgr., Bratislava, SK;
 - (92) EU/1/04/300/001, EU/1/04/300/002, 12.1.2005
 - (93) 56922 01-02, 16.12.2004, CH
 - (95) **Bevacizumab**
typ: Liečivo
-

Udelené dodatkové ochranné osvedčenia

- | | |
|--|--|
| <ul style="list-style-type: none">(11) 36(21) 5-2005(22) 8.7.2005(24) 19.5.2018(68) 283930(54) Farmaceutický aerosólový prostriedok a farmaceutický výrobok s jeho obsahom(73) ALTANA Pharma AG, Konstanz, DE;(74) Majlingová Marta, Ing., Bratislava, SK;(92) 14/0001/05-S, 14/0002/05-S, 14/0003/05-S, 25.1.2005(93) PL 20141/0004, 16.4.2004, GB(95) Ciklezonid
typ: Liečivo(94) 16.4.2019 | <ul style="list-style-type: none">(11) 37(21) 5006-2005(22) 16.9.2005(24) 14.5.2013(68) 280984(54) Fungicídny prostriedok a jeho použitie(73) SYNGENTA LIMITED, Guildford, Surrey, GB;(74) Čechvalová Dagmar, Bratislava, SK;(92) 05-02-0692, 4.4.2005(93) 0369 of 2003, 10.2.2003, GB(95) Azoxystrobin a cyproconazole
typ: Výrobok na ochr. rastlín(94) 10.2.2018 |
|--|--|
-