

# **VESTNÍK**

**ÚRADU PRIEMYSELNÉHO VLASTNÍCTVA  
SLOVENSKEJ REPUBLIKY**

**Banská Bystrica 8. september 2004**

**9**

## OBSAH

Zverejnené patentové prihlášky .....	9
Udelené patenty.....	21
Európske patenty.....	40
Zapísané úžitkové vzory .....	44
Zapísané dizajny .....	53
Zverejnené prihlášky ochranných známk.....	72
Zapísané ochranné známky bez zmeny .....	141
Zapísané ochranné známky so zmenou.....	155
Obnovené ochranné známky .....	161
Prevody ochranných známk .....	186
Zmeny v údajoch o majiteľoch ochranných známk .....	192
Licenčné zmluvy (ochranné známky) .....	195

## INHALT

Veröffentlichung der Patentanmeldungen.....	9
Erteilte Patente .....	21
Europäische Patente .....	40
Eingetragene Gebrauchsmuster.....	44
Eingetragene Designs.....	53
Veröffentliche Markenmeldung .....	72
Registrierte Warenzeichen ohne Änderung.....	141
Registrierte Warenzeichen mit Änderung .....	155
Erneuerte Warenzeichen .....	161
Warenzeichenübertragungen.....	186
Änderungen im Angaben von den Warenzeicheninhabers.....	192
Kontraktlizenz (Warenzeichen).....	195

## CONTENTS

Publication of Patent Applications.....	9
Granted Patents .....	21
European Patents.....	40
Registered Utility Models .....	44
Registered Designs.....	53
Published Trademark Applications .....	72
Registered Trademarks without Modification.....	141
Registered Trademarks with Modification.....	155
Renewal Trademarks.....	162
Transfers of Trademarks .....	186
Modification of data of Trademark holders .....	192
Licence contracts (Trademarks).....	195

**Dvojpísmenové kódové označenia krajín a medzinárodných organizácií  
(Štandard WIPO ST. 3)**

AD Andorra	DE Nemecko	ID Indonézia
AE Spojené arabské emiráty	DJ Džibutsko	IE Írsko
AF Afganistan	DK Dánsko	IL Izrael
AG Antigua a Barbuda	DM Dominika	IN India
AI Anguilla	DO Dominikánska republika	IQ Irak
AL Albánsko		IR Irán
AM Arménsko	DZ Alžírsko	IS Island
AN Holandské Antily		IT Taliansko
AO Angola	EA Euroázijská patentová organizácia (EAPO)	JM Jamajka
AP Africká regionálna organizácia priemyselného vlastníctva (ARIPO)	EC Ekvádor	JO Jordánsko
AR Argentína	EE Estónsko	JP Japonsko
AT Rakúsko	EG Egypt	
AU Austrália	EH Západná Sahara	KE Keňa
AW Aruba	EM Úrad pre harmonizáciu na vnútornom trhu (OHIM)	KG Kirgizsko
AZ Azerbajdžan	EP Európsky patentový úrad	KH Kambodža
	ER Eritrea	KI Kiribati
BA Bosna a Hercegovina	ES Španielsko	KM Komory
BB Barbados	ET Etiópia	KN Svätý Krištof a Nevis
BD Bangladéš		KP Kórejská ľudovodemokratická republika
BE Belgicko	FI Fínsko	KR Kórejská republika
BF Burkina Faso	FJ Fidži	KW Kuvajt
BG Bulharsko	FK Falklandy	KY Kajmanie ostrovy
BH Bahrain	FO Faerské ostrovy	KZ Kazachstan
BI Burundi	FR Francúzsko	
BJ Benin		LA Laos
BM Bermudy	GA Gabun	LB Libanon
BN Brunej	GB Veľká Británia	LC Svätá Lucia
BO Bolívia	GC Patentový úrad Rady pre spoluprácu arabských štátov v Golskom zálive (GCC)	LI Lichtenštajnsko
BR Brazília		LK Srí Lanka
BS Bahamy	GD Grenada	LR Libéria
BT Bhutan	GE Gruzínsko	LS Lesotho
BV Buvetov ostrov	GH Ghana	LT Litva
BW Botswana	GI Gibraltár	LU Luxembursko
BX Benelux	GL Grónsko	LV Lotyšsko
BY Bielorusko	GM Gambia	LY Líbya
BZ Belize	GN Guinea	
	GQ Rovníková Guinea	MA Maroko
CA Kanada	GR Grécko	MC Monako
CD Konžská demokratická republika	GS Južná Georgia a Južné Sendvičové ostrovy	MD Moldavsko
CF Stredoafriická republika		MG Madagaskar
CG Kongo	GT Guatemala	MK Macedónsko
CH Švajčiarsko	GW Guinea-Bissau	ML Mali
CI Pobrežie Slonoviny	GY Guyana	MM Myanmar
CL Chile		MN Mongolsko
CM Kamerun	HK Hongkong	MO Macao
CN Čína	HN Honduras	MP Severné Mariány
CO Kolumbia	HR Chorvátsko	MR Mauritánia
CR Kostarika	HT Haiti	MS Montserrat
CU Kuba	HU Maďarsko	MT Malta
CV Kapverdy	IB Medzinárodný úrad Svetovej organizácie duševného vlastníctva (WIPO)	MU Maurícius
CY Cyprus		MV Maledivy
CZ Česká republika		MW Malawi
		MX Mexiko
		MY Malajzia
		MZ Mozambik

NA	Namíbia	TV	Tuvalu
NE	Niger	TW	Taiwan
NG	Nigéria	TZ	Tanzánia
NI	Nikaragua		
NL	Holandsko	UA	Ukrajina
NO	Nórsko	UG	Uganda
NP	Nepál	US	Spojené štáty americké
NR	Nauru	UY	Uruguaj
NZ	Nový Zéland	UZ	Uzbekistan
OA	Africká organizácia du- ševného vlastníctva (OAPI)	VA	Vatikán
OM	Omán	VC	Svätý Vincent a Grenadiny
		VE	Venezuela
PA	Panama	VG	Britské Panenské ostrovy
PE	Peru	VN	Vietnam
PG	Papua-Nová Guinea	VU	Vanuatu
PH	Filipíny		
PK	Pakistan	WO	Svetová organizácia duševného vlastníctva (WIPO)
PL	Poľsko	WS	Samoa
PT	Portugalsko		
PW	Palau	YE	Jemen
PY	Paraguaj	YU	Juhoslávia
QA	Katar	ZA	Juhoafrická republika
		ZM	Zambia
RO	Rumunsko	ZW	Zimbabwe
RU	Rusko		
RW	Rwanda		
SA	Saudská Arábia		
SB	Šalamúnové ostrovy		
SC	Seychely		
SD	Sudán		
SE	Švédsko		
SG	Singapur		
SH	Svätá Helena		
SI	Slovinsko		
<b>SK</b>	<b>Slovensko</b>		
SL	Sierra Leone		
SM	San Marino		
SN	Senegal		
SO	Somálsko		
SR	Surinam		
ST	Svätý Tomáš a Princov ostrov		
SV	Salvádor		
SY	Sýria		
SZ	Svazijsko		
TC	Turks a Caicos		
TD	Čad		
TG	Togo		
TH	Thajsko		
TJ	Tadžikistan		
TM	Turkménsko		
TN	Tunisko		
TO	Tonga		
TP	Východný Timor		
TR	Turecko		
TT	Trinidad a Tobago		

**ČASŤ**

**PATENTY**

### Kódy na označovanie jednotlivých druhov dokumentov (Štandard WIPO ST. 16)

<b>A3</b>	<b>Zverejnené</b> patentové prihlášky podľa zákona č. 435/2001 Z. z. o patentoch, dodatkových ochranných osvedčeniach a o zmene a doplnení niektorých zákonov	<b>B6</b>	<b>Udelené</b> patenty podľa zákona č. 435/2001 Z. z. o patentoch, dodatkových ochranných osvedčeniach a o zmene a doplnení niektorých zákonov
-----------	---	-----------	--

### Číselné kódy na označovanie bibliografických údajov (Štandard WIPO ST. 9)

<b>(11)</b>	Číslo dokumentu	<b>(62)</b>	Číslo pôvodnej prihlášky v prípade vylúčenej prihlášky
<b>(21)</b>	Číslo prihlášky	<b>(71)</b>	Meno (názov) prihlasovateľa (-ov)
<b>(22)</b>	Dátum podania prihlášky	<b>(72)</b>	Meno pôvodcu (-ov)
<b>(24)</b>	Dátum nadobudnutia účinkov patentu	<b>(73)</b>	Meno (názov) majiteľa (-ov)
<b>(31)</b>	Číslo prioritnej prihlášky	<b>(74)</b>	Meno (názov) zástupcu (-ov)
<b>(32)</b>	Dátum podania prioritnej prihlášky	<b>(86)</b>	Číslo podania medzinárodnej prihlášky podľa PCT
<b>(33)</b>	Krajina alebo regionálna organizácia priority	<b>(87)</b>	Číslo zverejnenia medzinárodnej prihlášky podľa PCT
<b>(40)</b>	Dátum zverejnenia prihlášky		
<b>(47)</b>	Dátum sprístupnenia patentu verejnosti		
<b>(51)</b>	Medzinárodné patentové triedenie		
<b>(54)</b>	Názov		
<b>(57)</b>	Anotácia		

Poznámka:

Číslo uvádzané pred kódom (51) znamená verziu Medzinárodného patentového triedenia.

### Kódy na označovanie záhlaví oznámení publikovaných vo Vestníku ÚPV SR (Štandard WIPO ST. 17)

<b>BA9A</b>	Zverejnené patentové prihlášky	<b>FG4A</b>	Udelené patenty
<b>FA9A</b>	Zastavené konania o patentových prihláškach na žiadosť prihlasovateľa	<b>MA4A</b>	Zaniknuté patenty vzdáním sa
<b>FB9A</b>	Zastavené konania o patentových prihláškach	<b>MA4F</b>	Zaniknuté autorské osvedčenia vzdáním sa
<b>FC9A</b>	Zamietnuté patentové prihlášky	<b>MC4A</b>	Zrušené patenty
<b>FD9A</b>	Zastavené konania pre nezaplatenie poplatku	<b>MC4F</b>	Zrušené autorské osvedčenia
<b>PC9A</b>	Prevody a prechody práv na patentové prihlášky	<b>MG4A</b>	Čiastočne zrušené patenty
<b>PD9A</b>	Zmeny dispozičných práv na patentové prihlášky (zálohy)	<b>MG4F</b>	Čiastočne zrušené autorské osvedčenia
	Zmeny dispozičných práv na patentové prihlášky (ukončenie záloh)	<b>MK4A</b>	Zaniknuté patenty uplynutím doby platnosti
<b>QA9A</b>	Ponuky licencií	<b>MK4F</b>	Zaniknuté autorské osvedčenia uplynutím doby platnosti
		<b>MM4A</b>	Zaniknuté patenty pre nezaplatenie udržiavacích poplatkov
		<b>MM4F</b>	Zaniknuté autorské osvedčenia pre nezaplatenie udržiavacích poplatkov
		<b>PA4A</b>	Zmeny autorských osvedčení na patenty
		<b>PC4A</b>	Prevody a prechody práv na patenty
		<b>PC4F</b>	Prevody a prechody práv na autorské osvedčenia
		<b>PD4A</b>	Zmeny dispozičných práv na patenty (zálohy)
			Zmeny dispozičných práv na patenty (ukončenie záloh)
		<b>PD4F</b>	Zmeny dispozičných práv na autorské osvedčenia (zálohy)
			Zmeny dispozičných práv na autorské osvedčenia (ukončenie záloh)
		<b>QA4A</b>	Ponuky licencií
		<b>QB4A</b>	Licenčné zmluvy registrované alebo udelené na patenty
		<b>QB4F</b>	Licenčné zmluvy registrované alebo udelené na autorské osvedčenia
		<b>QC4A</b>	Ukončenie platnosti licenčných zmlúv na patenty
		<b>QC4F</b>	Ukončenie platnosti licenčných zmlúv na autorské osvedčenia
		<b>SB4A</b>	Zapísané patenty do registra po odtajnení
		<b>SB4F</b>	Zapísané autorské osvedčenia do registra po odtajnení

## Opravy a zmeny

### Opravy v patentových prihláškach

<b>HA9A</b>	Opravy mien pôvodcov
<b>HB9A</b>	Opravy mien
<b>HC9A</b>	Zmeny mien
<b>HD9A</b>	Opravy adries
<b>HE9A</b>	Zmeny adries
<b>HF9A</b>	Opravy dátumov
<b>HG9A</b>	Opravy zatriedenia podľa MPT
<b>HH9A</b>	Opravy chýb alebo zmeny všeobecne
<b>HK9A</b>	Opravy tlačových chýb vo Vestníku ÚPV SR

### Opravy v udelených ochranných dokumentoch

<b>TA4A</b>	Opravy mien pôvodcov
<b>TB4A</b>	Opravy mien
<b>TC4A</b>	Zmeny mien
<b>TD4A</b>	Opravy adries
<b>TE4A</b>	Zmeny adries
<b>TF4A</b>	Opravy dátumov
<b>TG4A</b>	Opravy zatriedenia podľa MPT
<b>TH4A</b>	Opravy chýb alebo zmeny všeobecne
<b>TK4A</b>	Opravy tlačových chýb vo Vestníku ÚPV SR

<b>TA4F</b>	Opravy mien pôvodcov
<b>TB4F</b>	Opravy mien
<b>TC4F</b>	Zmeny mien
<b>TD4F</b>	Opravy adries
<b>TE4F</b>	Zmeny adries
<b>TF4F</b>	Opravy dátumov
<b>TG4F</b>	Opravy zatriedenia podľa MPT
<b>TH4F</b>	Opravy chýb alebo zmeny všeobecne
<b>TK4F</b>	Opravy tlačových chýb vo Vestníku ÚPV SR

**BA9A**

**Zverejnené patentové prihlášky**

(21)	(51)	(21)	(51)	(21)	(51)	(21)	(51)
884-90	C07H 15/203	226-2003	A61K 9/22	1300-2003	A61K 7/16	65-2004	C07D 405/12
129-99	C08K 3/00	474-2003	A61K 31/56	1355-2003	A61K 9/20	84-2004	B29D 30/08
1114-2002	A61K 9/72	543-2003	C07D 223/00	1382-2003	A61K 31/445	150-2004	C07D 487/04
1717-2002	C07D 209/52	879-2003	C07D 213/82	1470-2003	A61K 31/19	177-2004	G11B 9/00
1853-2002	H02K 7/00	1001-2003	C07D 239/96	1491-2003	C07C 59/68	178-2004	G11B 20/00
1854-2002	A23C 19/08	1114-2003	A61K 31/05	1509-2003	C07D 477/20	191-2004	A61K 31/404
108-2003	A61K 9/28	1182-2003	C07C 235/82	1607-2003	G07B 15/00	225-2004	A01K 5/02
176-2003	A61K 9/20	1205-2003	A61K 31/4045	1608-2003	G07B 15/02	229-2004	C07D 265/24
177-2003	H02N 11/00	1208-2003	C07D 211/46	18-2004	A61K 9/19		
218-2003	A61K 9/22	1292-2003	F24H 1/22	39-2004	C07C 39/00		

**Trieda A**

**7 (51) A01K 5/02, A61L 2/10, B01F 15/00, A23K 3/00**

**(21) 225-2004**

(22) 26.11.2002

(31) 201 20 281.6

(32) 14.12.2001

(33) DE

(71) WEDA-DAMMANN & WESTERKAMP GMBH, Lutten, DE;

(72) Kl. Sextro Franz-Josef, Vechta, DE;

(74) Hörmann Tomáš, Ing., Bratislava, SK;

(86) PCT/EP02/13258

(87) WO03/051107

**(54) Zariadenie na krmenie**

(57) Opísané je zariadenie na krmenie so zásobníkom na miešanie krmiva, najmä pre jednotky s tekutým krmivom, pričom zásobník je vybavený miešadlom (4) na zmiešavanie krmivových zložiek a na prevracanie krmiva. Na ožarovanie vnútorných plôch zásobníka a povrchu prípadného krmiva v zásobníku (3) na miešanie krmiva UV žiarením je usporiadaný aspoň jeden zdroj (16) UV žiarenia.

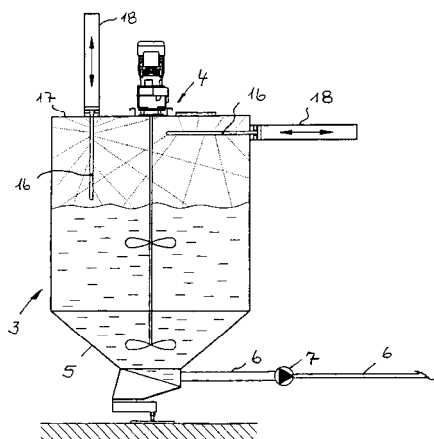

**7 (51) A23C 19/08, 19/028**

**(21) 1854-2002**

(22) 30.12.2002

(71) Kvašňák František, Ing., Prievidza, SK;

(72) Kvašňák František, Ing., Prievidza, SK; Kvašňák Eugen, RNDr., PhD., Praha, CZ;

**(54) Spôsob výroby granulovanej bryndze**

(57) Spôsob výroby granulovanej bryndze spočíva v tom, že amorfná bryndza sa zbaví podstatnej časti vody v zariadení pracujúcom pri tlaku 0.1 až 40 kPa a teplote 0 až 65 °C, výhodne za pomoci regulovaného prívodu vzduchu, následne sa granuluje na požadované zrno a balí do obalov zabezpečujúcich ochranu pred vlhkosťou, čo podstatne zvyšuje dobu skladovateľnosti bryndze.

**7 (51) A61K 7/16, 7/18**

**(21) 1300-2003**

(22) 24.4.2001

(71) SPECIALTY MINERALS (MICHIGAN) INC., Bingham Farms, MI, US;

(72) Wernett Patrick Clinton, Upper Black Eddy, PA, US; Bashey Ali Reza, Bethlehem, PA, US;

(74) Bezák Marián, Ing., Bratislava, SK;

(86) PCT/US01/13056

(87) WO02/085319

**(54) Uhličitan vápenatý kompatibilný s fluoridom**

(57) Kompozícia na ústnu hygienu pozostáva z jemne rozdelených častíc uhličitanu vápenatého opracovaného masťnými kyselinami alebo polysacharidmi. Je opísaný aj spôsob prípravy kompozície a použitie v aplikáciách, kde sa požaduje kompatibilita s fluoridmi. Spôsob sa zameriava na prípravu jemne rozdelených častíc uhličitanu vápenatého, opracovania častíc aspoň jedným činidlom z masťných kyselín alebo polysacharidov zahrnujúcich gumu, škroby a/alebo sliz a prídanie opracovaných častíc k formulácii zubnej pasty obsahujúcej fluoridy.

**7 (51) A61K 9/19, 31/5513, 47/12, 47/26, A61P 25/18, 25/28**

**(21) 18-2004**

(22) 5.7.2002

(31) 60/306 829, 60/386 474

(32) 20.7.2001, 7.6.2002

(33) US, US

(71) ELI LILLY AND COMPANY, Indianapolis, IN, US;

(72) Dekemper Kurt Douglas, Franklin, IN, US; Fites Alan Lee, Martinsville, IN, US; Nail Steven L., West Lafayette, IN, US;

(74) Bezák Marián, Ing., Bratislava, SK;



(86) PCT/US02/19799

(87) WO03/007912

**(54) Lyofilizovaný prípravok s obsahom olanzapínu**

(57) Je opísaný amorfný lyofilizovaný parenterálny prípravok s obsahom olanzapínu ako účinnej látky, solubilizátora a stabilizátora a jeho použitie na liečbu agitovanosti.

**7 (51) A61K 9/20, C07D 487/04****(21) 176-2003**

(22) 12.2.2003

(71) SLOVAKOFARMA, a. s., Hlohovec, SK;

(72) Godovič Ján, RNDr., PhD., Hlohovec, SK; Lehocký Mikuláš, PharmDr., Hlohovec, SK; Kormanová Viera, Ing., Hlohovec, SK; Štepanovičová Viera, RNDr., Hlohovec, SK; Hubinová Viera, Mgr., Hlohovec, SK; Varga Ivan, Ing., Hlohovec, SK; Gattnar Ondrej, Ing., PhD., Bratislava, SK;

**(54) Spôsob prípravy liekovej formy obsahujúcej zaleplon**

(57) Spôsob prípravy tabliet alebo filmom obalených tabliet s obsahom zaleplonu s rýchlym nástupom účinku ako orálne terapeutikum ťažkej nespavosti spočíva v tom, že sa pripraví tabletovina miešaním za sucha, z takto pripravenej tabletoviny sa lisujú tablety alebo tablety, ktoré sa obalujú filmovým obalom.

**7 (51) A61K 9/20, 31/40****(21) 1355-2003**

(22) 13.3.2002

(31) 60/287 841

(32) 1.5.2001

(33) US

(71) PFIZER PRODUCTS INC., Groton, CT, US;

(72) Gierer Daniel Scott, Groton, CT, US;

(74) Bezák Marián, Ing., Bratislava, SK;

(86) PCT/IB02/00766

(87) WO02/087546

**(54) Spôsob prípravy farmaceutickej kompozície s nízkou dávkou liečiva majúceho rovnomernú distribúciu a účinnosť liečiva**

(57) Postup prípravy farmaceutickej kompozície majúcej rovnomernú distribúciu a účinnosť liečiva, ktorý používa oxid kremičitý na redukciu straty účinnej zložky počas výrobného postupu, je konkrétne použiteľný na výrobu prípravkov vo forme tabliet s nízkou dávkou liečiva.

**7 (51) A61K 9/22, 31/505****(21) 218-2003**

(22) 21.2.2003

(71) SLOVAKOFARMA, a. s., Hlohovec, SK;

(72) Rázus Ľuboslav, PharmDr., Hlohovec, SK; Lehocký Mikuláš, PharmDr., Hlohovec, SK; Varga Ivan, Ing., Hlohovec, SK; Hubinová Viera, Mgr., Hlohovec, SK; Gattnar Ondrej, Ing., PhD., Bratislava, SK;

**(54) Perorálny liečivý prípravok s postupným uvoľňovaním alfuzosin hydrochloridu a spôsob jeho prípravy**

(57) Je opísaná formulácia a spôsob prípravy perorálneho liečivého prípravku s postupným uvoľňovaním alfuzosin hydrochloridu vo forme tabliet, ktorý obsahuje okrem účinnej liečivej látky farmaceuticky využiteľné pomocné látky, ktorými sú mikronizovaný ester kyseliny behénovej s glycerolom, dihydrát fosforečnanu vápenatého, regulátor uvoľňovania, bezvodá laktóza, kopolymér vinylpyrolidon-vinylacetát a sodná soľ esteru kyseliny fumarovej a stearylalkoholu.

**7 (51) A61K 9/22, 31/137, 31/195****(21) 226-2003**

(22) 25.2.2003

(71) SLOVAKOFARMA, a. s., Hlohovec, SK;

(72) Godovič Ján, RNDr., PhD., Hlohovec, SK; Lehocký Mikuláš, PharmDr., Hlohovec, SK; Kormanová Viera, Ing., Hlohovec, SK; Hubinová Viera, Mgr., Hlohovec, SK; Varga Ivan, Ing., Hlohovec, SK; Gattnar Ondrej, Ing., PhD., Bratislava, SK;

**(54) Perorálny liečivý prípravok s riadeným uvoľňovaním bupropion hydrochloridu a spôsob jeho prípravy**

(57) Je opísaná formulácia a spôsob prípravy perorálneho liečivého prípravku s riadeným uvoľňovaním bupropion hydrochloridu vo forme tabliet a filmom obalených tabliet, ktorý obsahuje okrem účinnej liečivej látky farmaceuticky využiteľné pomocné látky mikronizovaný ester kyseliny behénovej s glycerolom, dihydrát fosforečnanu vápenatého, pufrovacu prísladu glycin hydrochlorid, kopolymér vinylpyrolidon-vinylacetát, stearan horečnatý, Opadry II White a makrogol.

**7 (51) A61K 9/28, 9/50, 31/404****(21) 108-2003**

(22) 18.7.2001

(31) 0018968.8

(32) 2.8.2000

(33) GB

(71) Pfizer Inc., New York, NY, US;

(72) De Raspide Manaud Pierre Frederick, Sandwich, Kent, GB; Macrae Ross James, Sandwich, Kent, GB; Walther Mathias, Sandwich, Kent, GB;

(74) Bušová Eva, JUDr., Bratislava, SK;

(86) PCT/IB01/01279

(87) WO02/09675

**(54) Časticový prostriedok eletriptánu**

(57) Farmaceutický prostriedok vo forme častíc schopný dosahovať sigmoidálne riadené uvoľňovanie drogy je vhodný na orálne podanie zvlášť na ošetrovanie migrény a na prevenciu recidívy migrény, obsahuje jadro obsahujúce eletriptán alebo jeho farmaceuticky prijateľnú soľ, pričom je jadro potiahnuté vo vode nerozpustným permeabilným povlakom zahrnujúcim jeden alebo niekoľko akrylových kopolymérov obsahujúcich trimetylamóniummetylakrylátové skupiny.

- 7 (51) A61K 9/72, 9/14, 9/19, 38/20**  
**(21) 1114-2002**  
 (22) 27.12.2000  
 (31) 60/173 922, 09/724 810  
 (32) 30.12.1999, 28.11.2000  
 (33) US, US  
 (71) CHIRON CORPORATION, Emeryville, CA, US;  
 (72) Chen Bao-Lu, San Ramon, CA, US; Hora Maninder, Danville, CA, US;  
 (74) Bezák Marián, Ing., Bratislava, SK;  
 (86) PCT/US00/35452  
 (87) WO01/49274
- (54) Liečivo na podávanie interleukínu-2 a stabilizovaný lyofilizovaný alebo sprejovo sušený farmaceutický prostriedok s obsahom interleukínu-2**
- (57) Je popísané použitie interleukínu-2 (IL-2) na výrobu liečiva na podávanie IL-2 subjektu, ktorý to potrebuje, a použitia interleukínu-2 (IL-2) na výrobu liečiva na zvýšenie biologickej dostupnosti IL-2 podávaného subjektu. Je popísaný aj stabilizovaný lyofilizovaný alebo sprejovo sušený farmaceutický prostriedok, ktorý obsahuje interleukínu-2 ako terapeuticky účinnú zložku.

- 7 (51) A61K 31/05, A61P 15/10**  
**(21) 1114-2003**  
 (22) 5.3.2002  
 (31) 01/02961  
 (32) 5.3.2001  
 (33) FR  
 (71) LMD, Verre-Monton, FR;  
 (72) Jean Daniel, Vic-Le-Comte, FR; Cariel Léon, Paris, FR;  
 (74) PATENTSERVIS BRATISLAVA, a. s., Bratislava, SK;  
 (86) PCT/FR02/00784  
 (87) WO02/070069
- (54) Použitie jedného alebo viacerých šogaolov ako afrodisiakov**
- (57) Predkladaný vynález sa týka použitia jedného alebo viacerých šogaolu (ov) ako afrodisiakov. Výhodne šogaol (ly) majú všeobecný vzorec (I), kde n je 1, 2, 4, 6 alebo 8 a výhodne 1. Ďalej sa opisuje spôsob stimulácie vybudenia pohlavnej túžby u ľudských jedincov podaním účinného množstva jedného alebo viacerých šogaolu (ov).

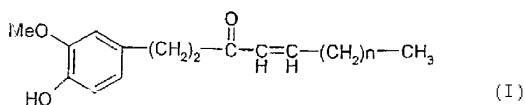

- 7 (51) A61K 31/19, 31/325, 31/155, A61P 3/10, 5/50**  
**(21) 1470-2003**  
 (22) 30.5.2002  
 (31) 0101980-1  
 (32) 1.6.2001  
 (33) SE  
 (71) AstraZeneca AB, Södertälje, SE;  
 (72) Öhman Peter, Mölndal, SE;  
 (74) Čechvalová Dagmar, Bratislava, SK;  
 (86) PCT/SE02/01038  
 (87) WO02/096402

- (54) Farmaceutická kombinácia obsahujúca buď kyselinu (S)-2-etoxy-3-[4-(2-{4-metánsulfonyloxyfenyl}-etoxy)fenyl]propánovú, alebo kyselinu 3-[4-[2-(4-terc-butoxykarbonylamino-fenyl)etoxy]fenyl]-(S)-2-etoxypropánovú a biguanidové liečivo**
- (57) Opisuje sa farmaceutická kombinácia obsahujúca kyselinu (S)-2-etoxy-3-[4-(2-{4-metánsulfonyloxyfenyl}etoxy)fenyl]propánovú alebo kyselinu 3-[4-[2-(4-terc-butoxykarbonylamino-fenyl)etoxy]fenyl]-(S)-2-etoxypropánovú, alebo ich farmaceuticky prijateľnú soľ alebo ľubovoľný solvát ktorejkoľvek z nich a biguanidové liečivo.

- 7 (51) A61K 31/404, 31/437, A61P 25/14**  
**(21) 191-2004**  
 (22) 21.10.2002  
 (31) 60/334 810, 60/335 858  
 (32) 31.10.2001, 26.11.2001  
 (33) US, US  
 (71) PFIZER PRODUCTS INC., Groton, CT, US;  
 (72) Saltarelli Mario David, Groton, CT, US;  
 (74) Hörmannová Zuzana, Ing., Bratislava, SK;  
 (86) PCT/IB02/04379  
 (87) WO03/037329
- (54) Agonisty nikotínového acetylcholínového receptora na liečbu syndrómu nepokojných nôh**
- (57) Opisuje sa použitie agonistov nikotínového acetylcholínového receptora na liečenie syndrómu nepokojných nôh (*RLS - restless legs syndrome*), použitie agonistov nikotínového acetylcholínového receptora na prípravu liečiva na liečenie RLS a farmaceutický prostriedok na liečenie RLS obsahujúci agonistu nikotínového acetylcholínového receptora.

- 7 (51) A61K 31/4045, C07D 209/16, A61P 25/18, 25/28, C07D 403/12, 401/12, A61K 31/4406, 31/4409, 31/506, 31/4402, C07C 217/54, 323/01, 317/14, C07D 213/64, 277/34, 239/34, 233/24, 333/20, 307/91, 209/14**  
**(21) 1205-2003**  
 (22) 15.3.2002  
 (31) 60/279 928, 60/329 449  
 (32) 29.3.2001, 15.10.2001  
 (33) US, US  
 (71) ELI LILLY AND COMPANY, Indianapolis, IN, US;  
 (72) Chen Zhaogen, Noblesville, IN, US; Cohen Michael Philip, Indianapolis, IN, US; Fisher Matthew Joseph, Mooresville, IN, US; Giethlen Bruno, Illkirch-Graffenstaden, FR; Gillig James Ronald, Indianapolis, IN, US; McCowan Jefferson Ray, Indianapolis, IN, US; Miller Shawn Christopher, Noblesville, IN, US; Schaus John Mehmet, Zionsville, IN, US;  
 (74) Bezák Marián, Ing., Bratislava, SK;  
 (86) PCT/US02/05115  
 (87) WO02/078693
- (54) N-(2-aryletyl)benzylamíny ako antagonisty receptora 5-HT<sub>6</sub>**
- (57) Opísané sú zlúčeniny všeobecného vzorca (I) a ich použitie súvisiace s antagonistickými účinkami na 5-HT<sub>6</sub> receptory.

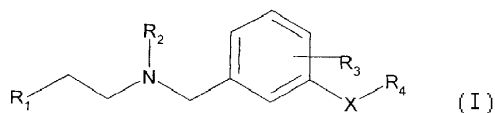

- 7 (51) A61K 31/445, C07D 211/22, 211/34**  
**(21) 1382-2003**  
 (22) 8.4.2002  
 (31) 60/282 521, 60/307 752, 60/314 396, 60/336 930, 60/339 041, 60/344 114, 60/361 780, 60/363 482  
 (32) 9.4.2001, 25.7.2001, 23.8.2001, 8.11.2001, 7.12.2001, 28.12.2001, 4.3.2002, 11.3.2002  
 (33) US, US, US, US, US, US, US, US  
 (71) TEVA PHARMACEUTICAL INDUSTRIES LTD., Petah Tiqva, IT;  
 (72) Dolitzky Ben-Zion, Petah Tiqva, IL; Wizel Shlomit, Petah Tiqva, IT; Krochmal Barnaba, Jerusalem, IL; Diller Dov, Jerusalem, IL; Gross Irwin, Jerusalem, IL;  
 (74) Bušová Eva, JUDr., Bratislava, SK;  
 (86) PCT/US02/11251  
 (87) WO02/080857
- (54) Polymorfne formy chloridu fexofenadínu**  
 (57) Opisuje sa spôsob prípravy amorfného chloridu fexofenadínu, ktorý zahrnuje kroky: a) príprava roztoku chloridu fexofenadínu v THF, b) odstránenie časti THF z roztoku, c) prídanie C<sub>5</sub> až C<sub>12</sub> nasýteného uhl'ovodíka k zvyšnému THF za tvorby vrchnej a spodnej vrstvy, kedy spodná vrstva je olejová, d) oddelenie vrchnej vrstvy od vrstvy spodnej a e) vysušenie spodnej vrstvy za vzniku amorfného chloridu fexofenadínu.

- 7 (51) A61K 31/56, A61P 35/00**  
**(21) 474-2003**  
 (22) 17.10.2001  
 (31) 00250341.5, 60/240 998  
 (32) 18.10.2000, 18.10.2000  
 (33) EP, US  
 (71) SCHERING AKTIENGESELLSCHAFT, Berlin, DE;  
 (72) Hoffmann Jens, Mühlenbeck, DE; Lichtner Rosemarie, Berlin, DE; Siemeister Gerhard, Berlin, DE; Schneider Martin, Berlin, DE; Fuhrmann Ulrike, Berlin, DE;  
 (74) Čechvalová Dagmar, Bratislava, SK;  
 (86) PCT/EP01/12005  
 (87) WO02/32430
- (54) Použitie antiprogesterínu na prípravu liečiva a farmaceutická kompozícia obsahujúca antiprogesterín**  
 (57) Opisuje sa použitie antiprogesterínu 11β-(4-acetylfenyl)-17β-hydroxy-17α-(1,1,2,2,2,-pentafluóretyl)estra-4, 9-dién-3-ónu alebo jeho farmaceuticky prijateľného derivátu alebo analógu na prípravu liečiva, ako aj farmaceutické kompozície obsahujúce antiprogesterín, na prevenciu alebo liečenie hormón-závislých ochorení, najmä karcinómu prsníka, u cicavcov a najmä u človeka.

## Trieda B

- 7 (51) B29D 30/08**  
**(21) 84-2004**  
 (22) 5.2.2004  
 (31) 103 05 895.8  
 (32) 13.2.2003  
 (33) DE  
 (71) Continental Aktiengesellschaft, Hannover, DE;  
 Ringhoff Hubert, Seelze, DE; Jordine Wilfried, Garbsen, DE; Jungk Andreas, Wedemark, DE;  
 (74) Bušová Eva, JUDr., Bratislava, SK;
- (54) Zariadenie na konfekciu plášťov pneumatík**  
 (57) Opísané je zariadenie (1) na konfekciu plášťov pneumatík, pričom pneumatika vozidla má v podstate dve bočné steny, najmenej jednu vrstvu kostry obsahujúcu kostru, najmenej jednu pásovú vrstvu obsahujúcu pásový zväzok, profil behúňa upravený v behúni a plášť vybavený dvoma lankami plášťa. Zariadenie má konfekčný bubon (4) kostry na konfekciu kostry, pohyblivý vystreďovací mechanizmus (9) jadra a nosný mechanizmus kostry na preberanie prefabrikovanej kostry z konfekčného bubna (4) kostry a na odovzdanie lankami plášťa vybavenej prefabrikovanej kostry na vydúvací bubon (10), pásový mechanizmus s pásovým konfekčným bubnom (11) na konfekciu pásového zväzku s jednou alebo viac pásovými vrstvami, ako aj vydúvací bubon (10) na spojenie prefabrikovanej kostry s pásovým zväzkom. Konfekčný bubon (4) kostry, vystreďovací mechanizmus (9) jadra, nosný mechanizmus kostry a vydúvací trň (10) vytvárajú pozdĺž prvej osi (2) prvú výrobnú linku. Pásový konfekčný mechanizmus vytvára pozdĺž druhej osi (3), usporiadanej v uhle k prvej osi (2), druhú výrobnú linku. Táto druhá os (3) je usporiadaná medzi osou (21) konfekčného bubna (4) kostry a medzi osou (22) vydúvacieho bubna (10).

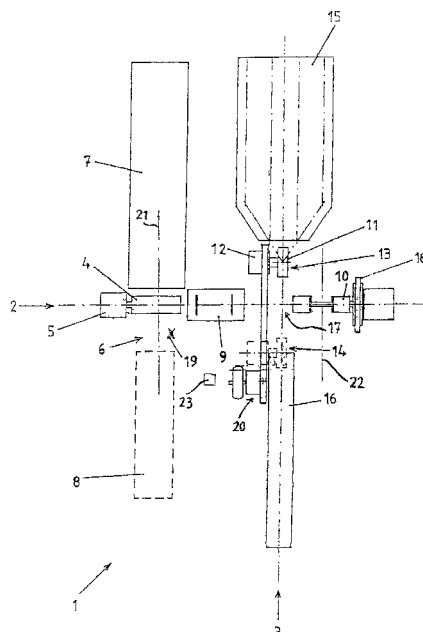

**Trieda C**

**7 (51) C07C 39/00**

- (21) **39-2004**  
 (22) 16.1.2004  
 (31) P-358357  
 (32) 20.1.2003  
 (33) PL  
 (71) Zakłady Azotowe w Tarnowie Moszczicach S.A., Tarnów, PL;  
 (72) Oczkowicz Stanislaw, Tarnów, PL; Rygiel Stanislaw, Tarnów, PL; Wais Jan, Tarnów, PL; Kozioł Andrzej, Tarnów, PL; Gruszka Mateusz, Solec Zdrój, PL; Kondrat Aleksandra, Tarnów, PL; Pohorecki Ryszard, Warszawa, PL; Wierchowiski Piotr, Warszawa, PL; Moniuk Wladyslaw, Warszawa, PL; Krzysztoforski Andrzej, Tarnów, PL; Mijal Witold, Tarnów, PL; Wójcik Zbigniew, Tarnów, PL; Zyliński Marek, Tarnów, PL;  
 (74) PATENTSERVIS BRATISLAVA, a. s., Bratislava, SK;  
**(54) Spôsob výroby cyklohexanolu a cyklohexanónu**  
 (57) Cyklohexanol a cyklohexanón sú pripravené oxidáciou cyklohexánu na reakčnú zmes (oxidát) obsahujúci najmä cyklohexylhydroperoxid a cyklohexanol, cyklohexanón a iné produkty, po tomto postupe nasleduje selektívny rozklad takto pripraveného cyklohexylhydroperoxidu v separátnom rozkladnom reaktore alebo reaktoroch, v kvapalnej fáze, pri teplote 70 až 100 °C v prítomnosti katalyzátora, ktorým je roztok soli kovu s premennou valenciou, a väčšina reakčných produktov inhibujúca rozkladnú reakciu a deaktivujúca katalyzátor, vrátane predovšetkým vody, je kontinuálne odstránená z reaktora/reaktorov. Oxidát pred privedením do rozkladného reaktora/reaktorov je expandovaný na tlak rozkladnej reakcie, premytý vodou, z organickej vrstvy prúdom strhávaná a rozložená voda je odstránená. Produkt opúšťajúci rozkladný reaktor/reaktory je premytý vodou a potom je smerovaný do jednotky regenerácie neskonvertovaného cyklohexánu.

**7 (51) C07C 59/68, 59/90, 59/72, 239/12, C07D 311/30, C07C 307/02, 219/10, C07D 213/30, 215/14, 295/08, C07C 217/94, A61K 31/192, 31/195, A61P 9/00, 3/04, 3/06, 3/00**

- (21) **1491-2003**  
 (22) 30.5.2002  
 (31) 60/297 144  
 (32) 7.6.2001  
 (33) US  
 (71) ELI LILLY AND COMPANY, Indianapolis, IN, US; LIGAND PHARMACEUTICALS, INC., San Diego, CA, US;  
 (72) Brooks Dawn Alisa, Indianapolis, IN, US; Warshawsky Alan M., Carmel, IN, US; Montrose-Refezadeh Chahrzad, Indianapolis, IN, US; Reifel-Miller Anne, Indianapolis, IN, US; Prieto Lourdes, Madrid, ES; Rojo Isabel, Madrid, ES;

Martin Jose Alfredo, Madrid, ES; Gonzales Garcia Maria Rosario, Madrid, ES; Torrado Alicia, Madrid, ES; Ferritto Crespo Rafael, Madrid, ES; Lamas-Peteira Carlos, Madrid, ES; Martin-Ortega Finger Maria, Madrid, ES; Ardecky Robert J., Encinitas, CA, US;

- (74) Bezák Marián, Ing., Bratislava, SK;  
 (86) PCT/US02/16950  
 (87) WO02/100813  
**(54) Modulátory receptorov aktivovaných peroxizomálnymi proliferátormi (PPAR)**  
 (57) Opisuje sa zlúčenina všeobecného vzorca (I), kde Ar predstavuje substituovanú alebo nesubstituovanú aromatickú skupinu; Q predstavuje kovalentnú väzbu, skupinu -CH<sub>2</sub>- alebo skupinu -CH<sub>2</sub>CH<sub>2</sub>-; W predstavuje substituovanú alebo nesubstituovanú alkylénovú skupinu alebo substituovanú alebo nesubstituovanú heteroalkylénovú skupinu s dĺžkou od 2 do 10 atómov, výhodne od 2 do 7 atómov; fenylový kruh A môže byť okrem skupinou R<sub>1</sub> a W prípadne substituovaný až štyrmi ďalšími substituentmi; R<sub>1</sub> je vybraná zo skupiny zahrnujúcej skupinu -(CH<sub>2</sub>)<sub>n</sub>-CH(OR<sub>2</sub>)-(CH<sub>2</sub>)<sub>m</sub>E, skupinu -(CH)=C(OR<sub>2</sub>)-(CH<sub>2</sub>)<sub>m</sub>E, skupinu -(CH<sub>2</sub>)<sub>n</sub>-CH(Y)-(CH<sub>2</sub>)<sub>m</sub>E a skupinu -(CH)=C(Y)-(CH<sub>2</sub>)<sub>m</sub>E, kde E je vybraná zo skupiny zahrnujúcej skupinu COOR<sub>3</sub>, alkylnitrilovú skupinu obsahujúcu v alkylovej časti od 1 do 3 atómov uhlíka, karboxamidovú skupinu, sulfónamidovú skupinu, acylsulfónamidovú skupinu a tetrazolovú skupinu, pričom uvedená sulfónamidová skupina, acylsulfónamidová skupina a tetrazolová skupina môže byť prípadne substituovaná jedným alebo viacerými substituentmi, ktoré sú nezávisle od seba vybrané zo skupiny zahrnujúcej alkylovú skupinu obsahujúcu od 1 do 6 atómov uhlíka, halogénalkylovú skupinu obsahujúcu od 1 do 6 atómov uhlíka a arylalkylovú skupinu obsahujúcu v alkylovej časti od 0 do 4 atómov uhlíka. Význam ostatných substituentov je uvedený v opise.

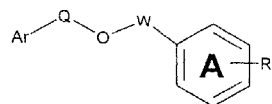

(I)

**7 (51) C07C 235/82, 255/60, C07D 231/56, 311/74, C07C 323/40, C07D 307/79, 213/40, 215/12, 319/20, 317/52, A61K 31/195, 31/335, 31/41, 31/435, A61P 15/00**

- (21) **1182-2003**  
 (22) 18.3.2002  
 (31) 0107750.2, 0113112.7, 0120152.4  
 (32) 28.3.2001, 30.5.2001, 17.8.2001  
 (33) GB, GB, GB  
 (71) PFIZER INC., New York, NY, US;  
 (72) Challenger Stephen, Sandwich, Kent, GB; Cook Andrew Simon, Sandwich, Kent, GB; Gillmore Adam Thomas, Sandwich, Kent, GB; Middleton Donald Stuart, Sandwich, Kent, GB; Pryde David Cameron, Sandwich, Kent, GB; Stobie Alan, Sandwich, Kent, GB;  
 (74) Bušová Eva, JUDr., Bratislava, SK;

(86) PCT/IB02/00807

(87) WO02/079143

**(54) N-fenpropylcyklopentylom substituované glutamidové deriváty ako NEP inhibítory pre FSAD**

(57) Opisujú sa zlúčeniny všeobecného vzorca (I), kde  $R^1$  je voliteľne substituovaný  $C_{1-6}$ alkyl, voliteľne substituovaný karbocyklyl, voliteľne substituovaný heterocyklyl, vodík,  $C_{1-6}$ alkoxy,  $-NR_2R^3$  alebo  $-NR^4SO_2R^5$ ; X je väzba  $-(CH_2)_n-$  alebo  $-(CH_2)_q-O-$ , (kde Y je naviazaný na kyslík); kde jeden alebo viac atómov vodíka vo väzbe X môže byť nahradený nezávisle skupinou vybranou zo skupiny zahrnujúcu  $C_{1-4}$ alkoxy; hydroxy; hydroxy $C_{1-3}$ alkyl;  $C_{3-7}$ cykloalkyl; karbocyklyl; heterocyklyl; alebo  $C_{1-4}$ alkyl voliteľne substituovaný jedným alebo viacerými fluoro alebo fenylóvými skupinami; n je 3, 4, 5, 6 alebo 7; a q je 2, 3, 4, 5 alebo 6; a Y je fenyl alebo pyridyl, kde každý z nich môže byť substituovaný alebo môžu dve skupiny  $R^8$  na susedných atómov uhlíka spoločne so spojovacími atómami uhlíka tvoriť fúzaný 5- alebo 6-členný karbocyklický alebo heterocyklický kruh.

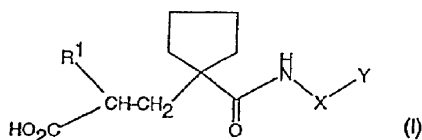
**7 (51) C07D 209/52, 401/12, 413/12, 403/12, A61K 31/403, A61P 1/00**

(21) 1717-2002

(22) 7.6.2001

(31) 0015562.2

(32) 23.6.2000

(33) GB

(71) Pfizer Inc., New York, NY, US;

(72) Banks Bernard Joseph, Sandwich, Kent, GB; Critcher Douglas James, Sandwich, Kent, GB; Fenwick Ashley Edward, Sandwich, Kent, GB; Gethin David Morris, Sandwich, Kent, GB; Gibson Stephen Paul, Sandwich, Kent, GB; Lunn Graham, Sandwich, Kent, GB;

(74) Bušová Eva, JUDr., Bratislava, SK;

(86) PCT/IB01/01035

(87) WO01/98267

**(54) Deriváty 3-azabicyklo[3,1,0]hexánu vykazujúce afinitu k opiátovým receptorom**

(57) Opisujú sa zlúčeniny vzorca (I), ich farmaceutiky alebo veterinárne prijateľné deriváty alebo ich proliečiva, sú farmaceuticky a veterinárne použiteľné, najmä sa viažu na opiátové receptory  $\mu$ ,  $\kappa$  a  $\delta$  opiátové receptory. Zlúčeniny sú účinné pri liečbe ochorení alebo stavov modulovaných opiátovými receptormi, ako je syndróm dráždivej výstupnej časti hrubého čreva, zápcha, nauzea, zvracanie a svrbivé dermatózy, ako je alergická dermatitída atopia, poruchy príjmu potravy, predávkovanie opiátmi, depresie, závislosti na alkohole a fajčení, sexuálne dysfunkcie, šok, iktus, poranenie miechy a pri úrazoch hlavy.

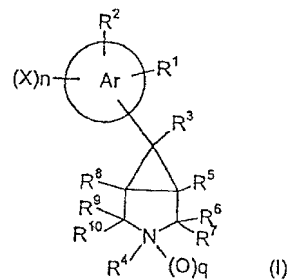
**7 (51) C07D 211/46, 211/72, 401/04, 401/06, 413/04, 417/04, 451/06, 471/04, A61K 31/435, 31/445, 31/454, 31/4545, 31/46, A61P 7/02, 9/00, 43/00, 9/10**

(21) 1208-2003

(22) 3.4.2002

(31) 2001-107615

(32) 5.4.2001

(33) JP

(71) SANKYO COMPANY LIMITED, Chuo-ku, Tokyo, JP;

(72) Fujimoto Koichi, Shinagawa-ku, Tokyo, JP; Tanaka Naoki, Shinagawa-ku, Tokyo, JP; Shimada Ikuko, Shinagawa-ku, Tokyo, JP; Asai Fumitoshi, Shinagawa-ku, Tokyo, JP;

(74) PATENTSERVIS BRATISLAVA, a. s., Bratislava, SK;

(86) PCT/JP02/03355

(87) WO02/081448

**(54) Benzamidínové deriváty**

(57) Opisujú sa zlúčeniny všeobecného vzorca (I), kde  $R^1$  znamená atóm vodíka, atóm halogénu, alkylovú skupinu alebo hydroxylovú skupinu;  $R^2$  znamená atóm vodíka alebo halogénu;  $R^3$  znamená atóm vodíka, alkylovú skupinu, ktorá je prípadne substituovaná, aralkylovú skupinu, alkykarbonylovú skupinu, ktorá je prípadne substituovaná, alkylsulfonylovú skupinu, ktorá je prípadne substituovaná, alebo podobne; každé  $R^4$  a  $R^5$  znamená atóm vodíka, atóm halogénu, alkylovú skupinu, ktorá je prípadne substituovaná, karbamoylovú skupinu alebo podobne;  $R^6$  znamená heterocyklus alebo podobne; každé  $R^7$  a  $R^8$  znamená atóm vodíka, alkylovú skupinu alebo podobne; n znamená 0, 1 alebo 2; a ich farmaceuticky prijateľné soli, ktoré vykazujú vynikajúcu inhibičnú aktivitu proti aktivovanému X faktoru zrážania krvi, a ich použitie na prevenciu alebo liečbu chorôb súvisiacich so zrážaním krvi.

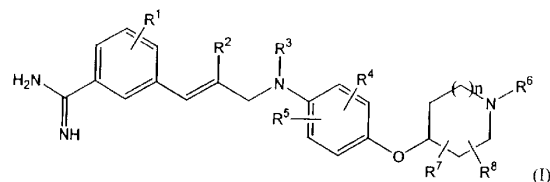

7 (51) C07D 213/82, 405/12, A61K 31/44, A61P 11/06, 29/00

(21) 879-2003

(22) 6.12.2001

(31) 60/265 492

(32) 31.1.2001

(33) US

(71) Pfizer Products Inc., Groton, CT, US;

(72) Chambers Robert James, Groton, CT, US; Magee Thomas Victor, Groton, CT, US; Marfat Anthony, Groton, CT, US;

(74) Bušová Eva, JUDr., Bratislava, SK;

(86) PCT/IB01/02341

(87) WO02/060875

(54) **Nikotinamidové biarylové deriváty užitočné ako inhibítory izozýmov PDE4**

(57) Opísané sú zlúčeniny všeobecného vzorca (I), kde j predstavuje číslo 0 alebo 1, pričom keď j predstavuje číslo 0, potom n musí predstavovať číslo 2; k predstavuje číslo 0 alebo 1, m predstavuje číslo 0, 1 alebo 2, n predstavuje číslo 1 alebo 2, W<sup>1</sup> predstavuje skupinu -O-, -S(=O)<sub>i</sub>-, kde t predstavuje číslo 0, 1 alebo 2, alebo skupinu -N(R<sup>3</sup>)-, W<sup>2</sup> predstavuje -O-CR<sup>A</sup>R<sup>B</sup>- alebo chýba, Y predstavuje skupinu =C(R<sup>1a</sup>)-, alebo -[N=>(O)<sub>k</sub>]-, kde k predstavuje číslo 0 alebo 1, každý z R<sup>A</sup> a R<sup>B</sup> predstavuje -H, -F, -CF<sub>3</sub>, -(C<sub>1</sub>-C<sub>4</sub>) alkyl, -(C<sub>3</sub>-C<sub>7</sub>) cykloalkyl, fenyl alebo benzyl, ktoré sú substituované 0 až 3 substituentmi R<sup>10</sup>; R<sup>A</sup> a R<sup>B</sup> sú chápané dokopy, ale len v prípade, že m predstavuje číslo 1, za vzniku spirocyklického zvyšku, R<sup>C</sup> a R<sup>D</sup> majú rovnaký význam ako R<sup>A</sup> a R<sup>B</sup> s tým rozdielom, že jeden z nich musí predstavovať -H, každý z R<sup>1</sup> a R<sup>2</sup> predstavuje -H, -F, -Cl, -CN, -NO<sub>2</sub>, -(C<sub>1</sub>-C<sub>4</sub>) alkyl, -(C<sub>2</sub>-C<sub>4</sub>) alkynyl, fluórovaný (C<sub>1</sub>-C<sub>3</sub>) alkyl, -OR<sup>16</sup>, alebo -C(=O)NR<sup>22a</sup>R<sup>22b</sup>, R<sup>3</sup> predstavuje -H, -(C<sub>1</sub>-C<sub>3</sub>) alkyl, fenyl, benzyl, alebo skupinu -OR<sup>16</sup>, R<sup>4</sup>, R<sup>5</sup> a R<sup>6</sup> okrem iných významov môžu byť chápané dokopy, napríklad za vzniku zvyškov odpovedajúcich obecnému vzorcu (II). Zlúčeniny sú vhodné na použitie ako inhibítory PDE4, na výrobu liečiva na liečenie chorôb regulovaných aktiváciou a degranuláciou eozinofilov, najmä astmy, chronickej bronchitídy a chronickej pľúcnej obštrukčnej choroby.

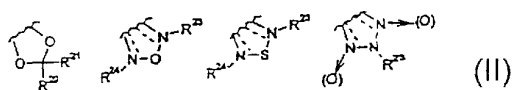
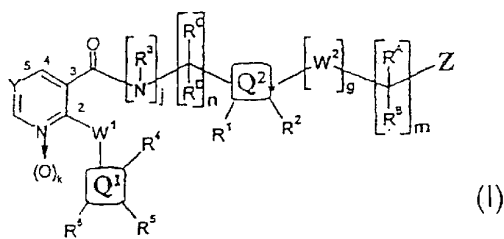

7 (51) C07D 223/00

(21) 543-2003

(22) 2.11.2001

(31) 60/249 656

(32) 17.11.2000

(33) US

(71) ELI LILLY AND COMPANY, Indianapolis, IN, US;

(72) Koenig Thomas Mitchell, Camby, IN, US; Audia James Edmund, Zionsville, IN, US; Mitchell David, Indianapolis, IN, US; McDaniel Stacey Leigh, Martinsville, IN, US; Buccilli Lynne Ann, Indianapolis, IN, US; Engel Gary Lowell, Greenwood, IN, US; Aikins James Abraham, Pendleton, IN, US;

(74) Bezák Marián, Ing., Bratislava, SK;

(86) PCT/US01/27795

(87) WO02/40451

(54) **Laktámové zlúčeniny, spôsob ich prípravy a spôsob prípravy ich medziproduktov a ich použitie**

(57) Opisuje sa kryštalický (N)-((S)-2-hydroxy-3-metylbutyryl)-1-(L-alaninyl)-(S)-1-amino-3-metyl-4,5,6,7-tetrahydro-2H-3-benzazepín-2-ón dihydrát, jeho kompozície a spôsoby jeho využitia, spôsoby jeho výroby a spôsoby výroby jeho medziproduktov.

7 (51) C07D 239/96, 401/12, 405/12, 409/12, 405/14, 409/14, 471/04, 403/12, 403/10, 413/10, 401/06, A61K 31/5025, 31/505

(21) 1001-2003

(22) 11.2.2002

(31) 60/268 661

(32) 14.2.2001

(33) US

(71) WARNER - LAMBERT COMPANY LLC, Morris Plains, NJ, US;

(72) Andrianjara Charles, Fresnes, FR; Chantel-Barvian Nicole, Ann Arbor, MI, US; Gaudilliere Bernard, Nanterre, FR; Jacobelli Henri, Paray Vieille Poste, FR; Ortwine Daniel Fred, Saline, MI, US; Patt William Chester, Chelsea, MI, US; Pham Ly, Grand Rapids, MI, US; Kostlan Catherine Rose, Saline, MI, US; Wilson Michael William, Ann Arbor, MI, US;

(74) Bušová Eva, JUDr., Bratislava, SK;

(86) PCT/EP02/01979

(87) WO02/064572

(54) **Chinazolíny ako inhibítory MMP-13, spôsob ich prípravy a ich použitie**

(57) Opísané sú zlúčeniny všeobecného vzorca (I), kde: R<sup>1</sup> je vodík, amino, alkyl, alkenyl, aminoalkyl, aryl, arylalkyl, hetrocyklus a cykloalkylalkyl, ktoré sú prípadne substituované, W je kyslík, síra alebo =N-R', X<sup>1</sup>, X<sup>2</sup> a X<sup>3</sup> sú dusík alebo -C-R<sup>6</sup>, Y je kyslík, síra, -NH alebo -N(C<sub>1-6</sub>)alkyl, Z je kyslík, síra, -NR<sup>7</sup> a prípadne uhlík, n je celé číslo 1 až 8 vrátane, Z<sup>1</sup> je -CR<sup>8</sup>R<sup>9</sup>, A je aromatický alebo nearomatický, heterocyklický alebo neheterocyklický kruhový systém, m je celé číslo 0 až 7 vrátane, R<sup>3</sup> je vodík, alkyl, alkenyl, alkynyl, alebo skupina vzorca X<sup>1</sup>, prípadne v racemických formách, vo forme izomérov, N-oxidov a farmaceuticky prijateľných solí a liečebné prostriedky obsahujúce tieto zlúčeniny, ktoré sú vhodné ako špecifické inhibítory matricovej metaloproteázy typu 13.

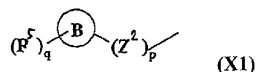
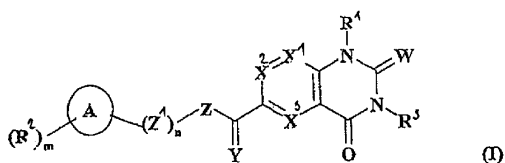

7 (51) C07D 265/24, 491/04, 498/04, 513/04, 515/04, A61K 31/536, 31/5365, A61P 25/18

(21) 229-2004

(22) 25.11.2002

(31) 60/333 334

(32) 26.11.2001

(33) US

(71) CORTEX PHARMACEUTICALS, Inc., Irvine, CA, US;

(72) Rogers Gary A., Laguna Beach, CA, US; Allan Matthew, Anaheim, CA, US; Harris Clayton, Irvine, CA, US; Huang Jianjie, Berkeley, CA, US; Marris Christopher M., Foothill Ranch, CA, US; Mueller Rudolf, Foothill Ranch, CA, US; Rachwal Stanislaw, Irvine, CA, US;

(74) ROTT, RŮŽIČKA & GUTTMANN, v. o. s., Bratislava, SK;

(86) PCT/US02/37646

(87) WO03/045315

(54) **Karbonylbenzoxazinové zlúčeniny na zvýšenie glutamátergických synaptických odpoďedí**

(57) Opísané sú karbonylbenzoxazinové zlúčeniny a ich použitie na výrobu liečiv na prevenciu a liečenie cerebrálnej insuficiencie, vrátane zvýšenia funkčnosti receptora v synapsiách v mozgovej sieti, zodpovednej za vyšší rád chovania. Tieto mozgové siete, ktoré sa podieľajú na kognitívnych schopnostiach, súvisia s poruchou pamäti, pozorované pri rôznych demenciách a pri poruchách neuronálnej aktivity medzi rôznymi oblasťami mozgu, ako sa predpokladá pri poruchách, ako je napríklad Parkinsonova choroba, schizofrénia a afektívne poruchy alebo poruchy nálady.

7 (51) C07D 405/12, 413/12, A61K 31/497, 31/536

(21) 65-2004

(22) 27.6.2002

(31) PA 2001 01036

(32) 29.6.2001

(33) DK

(71) H. LUNDBECK A/S, Valby-Copenhagen, DK;

(72) Rotländer Mario, Valby, DK; Moltzen Ejner Knud, Gentofte, DK; Mikkelsen Ivan, Koge, DK; Ruhland Thomas, Roskilde, DK; Andersen Kim, Ridgewood, NJ, US; Krog-Jensen Christian, Rungsted Kyst, DK;

(74) Majlingová Marta, Ing., Bratislava, SK;

(86) PCT/DK02/00435

(87) WO03/002556

(54) **Heteroarylové deriváty, farmaceutický prostriedok s ich obsahom a ich použitie**

(57) Heteroarylové deriváty všeobecného vzorca (I), ktorých substinenty sú určené v opise a patentových nárokoch, sa používajú za užitočné na liečenie emočných porúch, akými sú napríklad všeobecná úzkostná porucha, panická porucha, obsedantno-kompulzívna porucha, depresia, sociálna fóbia a poruchy prijímania potravy a neurologické poruchy, akou je napríklad psychóza.

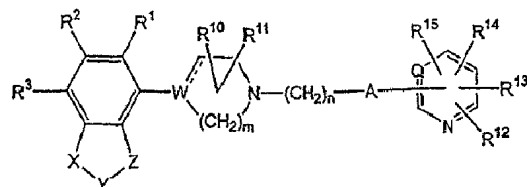

7 (51) C07D 477/20

(21) 1509-2003

(22) 20.5.2002

(31) 595/DEL/01

(32) 18.5.2001

(33) IN

(71) Ranbaxy Laboratories Limited, New Delhi, IN;

(72) Kumar Yatendra, Gurgaon, Haryana, IN; Tewari Neera, Qutab Enclave, Gurgaon, IN; Aryan Ram Chand er, Vasant Kunj, New Delhi, IN; Rai Bishwa Prakash, Azamgarh, Uttar Pradesh, IN;

(74) Guniš Jaroslav, Mgr., Bratislava, SK;

(86) PCT/IB02/01718

(87) WO02/094773

(54) **Spôsob izolácie kryštalického imipenému**

(57) Spôsob prípravy veľmi čistého kryštalického monohydrátu imipenému vzorca (I), ktorý opisuje kryštalizáciu monohydrátu imipenému z jeho roztoku, ktorý obsahuje organické rozpúšťadla, vodné rozpúšťadla alebo ich zmesi, bez použitia lyofilizácie, sušenie mrazom alebo chromatografických techník.

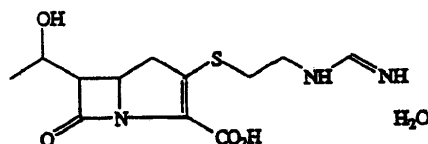

7 (51) C07D 487/04, A61P 29/00

(21) 150-2004

(22) 20.9.2002

(31) 60/323 625

(32) 20.9.2001

(33) US

(71) THE PROCTER & GAMBLE COMPANY, Cincinnati, OH, US;

(72) Clark Michael Phillip, Loveland, OH, US; Lauferweiler Matthew John, Cincinnati, OH, US; Djung Jane Far-Jine, Mason, OH, US; Natchus Michael George, Alpharetta, GA, US; De Biswanath, Cincinnati, OH, US;

(74) PATENTSERVIS BRATISLAVA, a. s., Bratislava, SK;

(86) PCT/US02/30135

(87) WO03/024971

- (54) **6,7-Dihydro-5H-pyrazolor[1,2-a]pyrazol-1-ony, ktoré regulujú zápalové cytokíny**
- (57) Zlúčeniny všeobecného vzorca (I), ich enantiomérméne a diastereomérméne formy a farmaceuticky prijateľné soli, kde R zahŕňa étery alebo amíny; R<sup>1</sup> je a) substituovaný alebo nesubstituovaný aryl; alebo b) substituovaný alebo nesubstituovaný heteroaryl; každá jednotka R<sup>2</sup> sa nezávisle vyberie zo skupiny, ktorú tvoria: a) vodík; b) -(CH<sub>2</sub>)<sub>n</sub>R<sup>8</sup>; c) -(CH<sub>2</sub>)<sub>j</sub>NR<sup>9a</sup>R<sup>9b</sup>; d) -(CH<sub>2</sub>)<sub>j</sub>-CO<sub>2</sub>R<sup>10</sup>; e) -(CH<sub>2</sub>)<sub>j</sub>OCO<sub>2</sub>R<sup>10</sup>; f) -(CH<sub>2</sub>)<sub>j</sub>CON-(R<sup>10</sup>)<sub>2</sub>; g) -(CH<sub>2</sub>)<sub>j</sub>OCON(R<sup>10</sup>)<sub>2</sub>; h) dve jednotky R<sup>2</sup> môžu spolu tvoriť karbonylovú jednotku; i) a ich zmesi; R<sup>8</sup>, R<sup>9a</sup>, R<sup>9b</sup> a R<sup>10</sup> sa každé nezávisle vyberie z vodíka, C<sub>1</sub>-C<sub>4</sub> alkylu a ich zmesi; R<sup>9a</sup> a R<sup>9b</sup> môžu spolu tvoriť karbocyklický alebo heterocyklický kruh obsahujúci 3 až 7 atómov; dve skupiny R<sup>10</sup> môžu spolu tvoriť karbocyklický alebo heterocyklický kruh obsahujúci 3 až 7 atómov; j je index od 0 do 5 a n je index od 0 do 5; Z je O, S, NR<sup>11</sup> alebo NOR<sup>11</sup>; R<sup>11</sup> je vodík alebo C<sub>1</sub>-C<sub>4</sub> alkyl, ktoré sú schopné brániť extracelulárnemu uvoľňovaniu zápalových cytokínov.

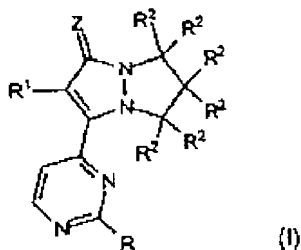

- 7 (51) **C07H 15/203, A61K 47/48**  
 (21) **1884-90**  
 (22) 13.4.1990  
 (31) 07/339 343, 07/339 323  
 (32) 14.4.1989, 14.4.1989  
 (33) US, US  
 (71) WYETH HOLDINGS CORPORATION, Madison, NJ, US;  
 (72) Ellestad George Alfred, Pearl River, NY, US; McGahren William James, Demarest, NJ, US; Sassiver Martin Leon, Spring Valley, NY, US; Hamann Philip R., Garneville, NY, US; Hinman Lois M., Harrytown, NY, US; Upeplacis Janis, Pomona, NY, US;  
 (74) Bušová Eva, JUDr., Bratislava, SK;  
 (54) **Substituovaný disulfid, jeho konjugát s nosičom a spôsoby prípravy tohto disulfidu a konjugátu**  
 (57) Zlúčeniny všeobecného vzorca Q-Sp-SS-W, v ktorom Q, Sp a W majú špecifické významy, a ich konjugáty s nosičom všeobecného vzorca (Y)<sub>n-m</sub>-Tu-(Z-Sp-SS-W)<sub>m</sub>, v ktorom jednotlivé symboly majú špecifické významy, spôsoby prípravy substituovaných disulfidov a ich konjugátov s nosičom. Uvedené látky sú disulfidové analógy protinádorových a antibakteriálnych účinných látok, ktoré sú známe pod spoločným označením LL-E33288.

- 7 (51) **C08K 3/00, 3/04, C09D 5/30, 5/32**  
 (21) **129-99**  
 (22) 1.2.1999  
 (71) CHEMOLAK, akciová spoločnosť, Smolenice, SK; VÚTCH-CHEMITEK, spol. s r.o., Žilina, SK;  
 (72) Gregušová Zdenka, Ing., Smolenice, SK; Kramár Jozef, Ing., Trnava, SK; Lapeš Ivo, RNDr., CSc., Bratislava, SK; Valent Vojtech, Ing., Trnava, SK; Kabátová Viera, Ing., Žilina, SK; Šesták Jozef, Ing., CSc., Žilina, SK; Červenec Ľubomír, Ing., Žilina, SK;  
 (74) ROTT, RŮŽIČKA & GUTTMANN, v. o. s., Bratislava, SK;  
 (54) **Maskovací náterový systém s multispektrálnou maskovacou účinnosťou**  
 (57) Maskovací náterový systém s multispektrálnou maskovacou účinnosťou pre elektromagnetické žiarenie s vlnovou dĺžkou 3.10<sup>-6</sup> až 1.10<sup>-1</sup> m prislúchajúcej rozsahu termických a rádiodlokačných detekčných zariadení, určený hlavne na maskovanie vojenskej techniky, tvorený najmenej jednou vrstvou, výhodne tromi vrstvami, so sumárnou plošnou hmotnosťou 60 až 1500 g.m<sup>-2</sup>, výhodne do 1000 g.m<sup>-2</sup>, aditívovaných polymérnych živíc, výhodne na báze alkydov, akrylátov, polyuretánov, kaučukov, epoxidov, nenasýtených polyesterov. Aditíva majú formu korpuskulárnych a/alebo vláknových častíc s rozmermi 1.10<sup>-7</sup> až 5.10<sup>-3</sup> m, výhodne v rozsahu 1.10<sup>-5</sup> - 5.10<sup>-4</sup> m, kde aditívum je tvorené dutými sférickými časticami na báze skla a/alebo uhlíkovými časticami, a/alebo vlákonovými časticami typu jadro-plášť, kde plášť je tvorený kovovou vrstvou na báze niklu a/alebo medi, alebo striebra a jadro je vláknovitý polymér alebo sklo. V systéme sa používa základná protikorózná náterová vrstva a vrchná náterová farba s maskovacou účinnosťou vo viditeľnom a blízkom infračervenom spektre elektromagnetického žiarenia.

### Trieda F

- 7 (51) **F24H 1/22, 9/00**  
 (21) **1292-2003**  
 (22) 16.10.2003  
 (31) PUV 2002-13499  
 (32) 19.9.2002  
 (33) CZ  
 (71) Tomášek Albert, Ing., Brno, CZ;  
 (72) Tomášek Albert, Ing., Brno, CZ;  
 (74) Kubíny Peter, Bc., Trenčín, SK;  
 (54) **Teplovodný kotol na tuhé palivá**  
 (57) Teplovodný kotol na tuhé palivá s vonkajším opláštením (7), s tepelnou izolačnou vrstvou (6) a s dutou kovovou vložkou (1) tvoriacou priestor vodného plášťa (12), napojiteľný zospodu na vstup (10) vratnej vody a zhora na výstup (11) zohriatej vody a vymedzujúci vnútorný priestor kotla členený na priestor (3) popolníka, vybavený dvierkami (30) s regulovateľným prístupom primárneho vzduchu, na vyššie situovaný spaľovací priestor (4), do ktorého sú zaústené prikladacie dvierka (44) vybavené regulovateľným



vstupom sekundárneho vzduchu, ktorého spodná časť je vymedzená roštom (12) z dutých roštníc (130) prepojených s priestorom vodného plášťa (12) a na spalinovú komoru (5) vybavenú dvierkami (50) na čistenie vnútorných stien dutej kovovej vložky (1) kotla, do ktorej zasahuje usmerňovač (51) spalín tvorený časťou dutej kovovej vložky (1) nadväzujúci na hornú časť spaľovacieho priestoru (4), napojenú na vývod spalín do komína. V spaľovacom priestore (4) je usporiadané duté klenbovité teleso (40) prepojené s priestorom vodného plášťa (12) prednej čelnej steny (14) a protiľahlej zadnej steny (15) dutej kovovej vložky (1). Vrcholová klenutá časť (400) dutého klenbovitého telesa (40) je situovaná v hornej časti spaľovacieho priestoru (4) a prechádza do strmých protiľahlých stien (401), (402), sú spodných okrajoch (401', 402') sú upevnené rozvádzače (41, 42) sekundárneho vzduchu, vyústené po obidvoch stranách teplovodného kotla.

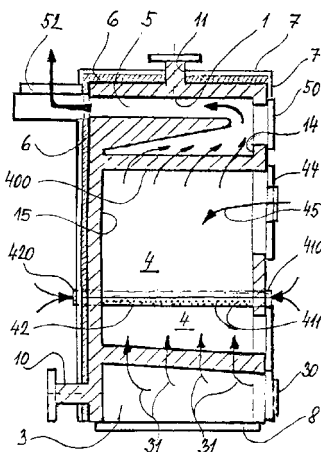

## Trieda G

### 7 (51) G07B 15/00

(21) 1607-2003

(22) 12.6.2002

(31) 911/2001

(32) 12.6.2001

(33) AT

(71) SIEMENS AKTIENGESELLSCHAFT, München, DE;

(72) Janos Gila, Mödling, AT; Konrad Wolfgang, Mödling, AT;

(74) Bušová Eva, JUDr., Bratislava, SK;

(86) PCT/DE02/02155

(87) WO02/101662

(54) **Spôsob a monitorovací systém na monitorovanie správnej prevádzky zariadenia na zisťovanie mýtnych poplatkov vozidla**

(57) Spôsob a zariadenie sú určené na monitorovanie správnej prevádzky zariadenia (BEV) na zisťovanie mýtnych poplatkov vozidla (FAR) so štátnou poznávacou značkou (KEN). Vo vozidle (FAR) sa vytvorí aspoň jeden vopred stanovený optický vzor/signál (MUS) charakteristický pre prevádzkový stav zariadenia (BEV) na zisťovanie mýtnych poplatkov. Monitoruje sa stav používateľského oprávnenia (BER) v platobnej karte (WEK) alebo v účtovacom centre (ABZ), ako aj zapnutý/vypnutý stav zariadenia (BEV) na zisťo-

vane mýtnych poplatkov. Používateľské oprávnenie (BER) môže byť vyrobené ako vklad (GUT) pre vznikajúce mýtné poplatky (GEB), ako časová karta (ZEI) na používanie vopred stanovených úsekov (STR) s povinnosťou platenia mýtného v určitom časovom úseku, ako vklad (SGH) pre určitý úsek, ako väzba na určitý dátum atď. Používateľské oprávnenie (BER) požadované vodičom vozidla sa prenesie do zariadenia (BEV) na zisťovanie mýtnych poplatkov ako kód (COD). Tento kód (COD) sa môže preniesť zakódovane.

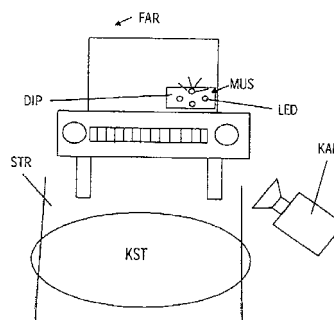

### 7 (51) G07B 15/02, 15/00

(21) 1608-2003

(22) 12.6.2002

(31) 912/2001

(32) 12.6.2001

(33) AT

(71) SIEMENS AKTIENGESELLSCHAFT, München, DE;

(72) Janos Gila, Mödling, AT; Konrad Wolfgang, Mödling, AT;

(74) Bušová Eva, JUDr., Bratislava, SK;

(86) PCT/DE02/02157

(87) WO02/101664

(54) **Spôsob a systém na elektronické zisťovanie mýtnych poplatkov pomocou systému na zisťovanie polohy**

(57) Spôsob elektronického zisťovania mýtnych poplatkov pomocou systému (PES) na zisťovanie polohy na určenie aktuálnych polohových súradníc (OKO) vozidla (FAR), sa uskutoční tak, že majiteľovi vozidla (FAR) sa predložia rôzne druhy používateľských oprávnení (BER) a aspoň jedno používateľské oprávnenie (BER) sa prenesie do výpočtovej jednotky (BEE) na zisťovanie mýtnych poplatkov (GEB), nachádzajúcich sa na prístrojovej doske vozidla (FAR), aktivuje sa a podľa neho sa preskúša, či je vozidlo (FAR) oprávnené na používanie úseku (STR), po ktorom vozidlo (FAR) ide. Systém je upravený na uskutočňovanie tohto spôsobu.

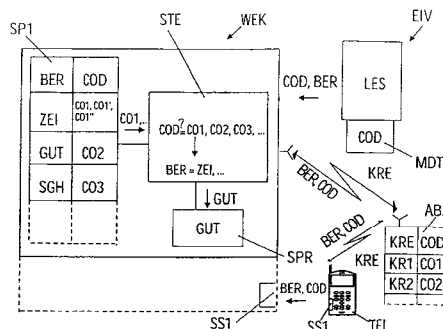



## 7 (51) H02N 11/00, H01L 35/28

(21) 177-2003

(22) 12.2.2003

(71) TECHNICKÁ UNIVERZITA vo Zvolene, Zvolen, SK;

(72) Bahýl Vladimír, doc. RNDr., CSc., Zvolenská Slatina, SK; Dubnička Štefan, Ing., Šišov, SK; Výboh Jozef, Ing., Zvolenská Slatina, SK;

## (54) Ekogenerátor

(57) Ekogenerátor na premenu odpadového tepla na elektrickú energiu pozostáva zo štvorice Peltierových článkov (1) umiestnených na tepelnej výlevke (6) zapojených do série a zo zdroja (5) odpadového tepla. Priamou premenou tepelného toku cez Peltierove články (1) vzniká elektrický prúd, ktorý uvedie do činnosti elektromotor (4) alebo iné technické zariadenie.

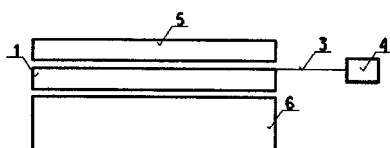

(51)	(21)	(51)	(21)	(51)	(21)	(51)	(21)
A01K 5/02	225-2004	A61K 31/05	1114-2003	C07D 209/52	1717-2002	C08K 3/00	129-99
A23C 19/08	1854-2002	A61K 31/19	1470-2003	C07D 211/46	1208-2003	F24H 1/22	1292-2003
A61K 7/16	1300-2003	A61K 31/404	191-2004	C07D 213/82	879-2003	G07B 15/00	1607-2003
A61K 9/19	18-2004	A61K31/4045	205-2003	C07D 223/00	543-2003	G07B 15/02	1608-2003
A61K 9/20	176-2003	A61K 31/445	1382-2003	C07D 239/96	1001-2003	G11B 9/00	177-2004
A61K 9/20	1355-2003	A61K 31/56	474-2003	C07D 265/24	229-2004	G11B 20/00	178-2004
A61K 9/22	226-2003	B29D 30/08	84-2004	C07D 405/12	65-2004	H02K 7/00	1853-2002
A61K 9/22	218-2003	C07C 39/00	39-2004	C07D 477/20	1509-2003	H02N 11/00	177-2003
A61K 9/28	108-2003	C07C 59/68	1491-2003	C07D 487/04	150-2004		
A61K 9/72	1114-2002	C07C 235/82	1182-2003	C07H 15/203	1884-90		

## FG4A

## Udelené patenty

(11)	(51)	(11)	(51)	(11)	(51)	(11)	(51)
284059	C07D 401/12	284079	C07H 17/08	284099	A61K 31/44	284119	A61K 48/00
284060	F02M 35/10	284080	B01J 20/06	284100	A01N 47/36	284120	C03C 25/10
284061	A61L 15/60	284081	B26B 21/22	284101	D01F 2/00	284121	B65D 71/00
284062	A61K 9/16	284082	B26B 21/22	284102	A61F 13/15	284122	B03C 7/00
284063	A61M 15/00	284083	D04B 15/50	284103	C07D 491/056	284123	B03C 3/80
284064	A61K 38/18	284084	B61D 3/18	284104	A01N 61/00	284124	H04Q 7/22
284065	E01F 9/018	284085	G06F 9/00	284105	C12N 15/12	284125	A01N 37/22
284066	E01F 9/017	284086	B60H 1/00	284106	F03G 7/04	284126	C07D 233/60
284067	F25D 27/00	284087	C07K 14/655	284107	C07D 471/04	284127	C07C 327/32
284068	C07C 219/26	284088	A61K 9/20	284108	C07D 401/06	284128	A23D 9/00
284069	A61K 31/675	284089	B41F 23/00	284109	C07D 209/88	284129	C07D 211/60
284070	B27B 31/00	284090	C02F 1/44	284110	H02K 5/14	284130	D06P 1/00
284071	C07D 487/04	284091	B22D 11/22	284111	C08G 73/02	284131	A61K 31/55
284072	A01N 43/50	284092	A61K 31/19	284112	C07D 285/08	284132	E01B 7/02
284073	C07D 239/94	284093	E04D 13/14	284113	C07D 295/08	284133	E05D 5/02
284074	A24D 3/10	284094	B61D 39/00	284114	C07D 277/02	284134	C07H 3/06
284075	H01F 41/02	284095	C03B 37/018	284115	C07D 217/26	284135	A61K 47/32
284076	C07D 491/052	284096	B61D 19/00	284116	C07D 217/26	284136	A61K 9/00
284077	B22F 3/00	284097	B29C 65/20	284117	A61K 31/445	284137	C07D 309/30
284078	E05B 63/08	284098	C05G 3/00	284118	C08J 3/22	284138	E05B 27/00

**7 (51) A01N 37/22, 43/10****(11) 284125**

(21) 188-94

(22) 16.2.1994

(24) 8.9.2004

(31) 08/19 386, 08/19 933, 9313210.8

(32) 18.2.1993, 19.2.1993, 25.6.1993

(33) US, US, GB

(40) 7.9.1994

(73) BASF Aktiengesellschaft, Ludwigshafen, DE;

(72) Fenderson John Melvin, Kiowa, Kansas, US;

O'Neal William Ben, Buffalo Grove, Illinois,

US; Quaghebeur Théo, Saint-Symphorien, BE;

Schumm Karl-Christof, Campinas, BR; Van

Loocke Walter, Meetkerke, BE;

(74) Čechvalová Dagmar, Bratislava, SK;

**(54) Spôsob potláčania nežiaduceho rastu rastlín a herbicídny prostriedok****7 (51) A01N 43/50, 43/40****(11) 284072**

(21) 1476-98

(22) 28.10.1998

(24) 8.9.2004

(31) 08/961 903

(32) 31.10.1997

(33) US

(40) 13.4.1999

(73) American Cyanamid Company, Madison, NJ, US;

(72) Johnson Jr., David Hallock, St. Paul, MN, US;

Guerino Jr., Joseph, Burlington Township, NJ,

US; Ortlip Jr., Charles, Levittown, PA, US; Qua-

kenbush Laura Sue, Holland, PA, US;

(74) Bušová Eva, JUDr., Bratislava, SK;

**(54) Spôsob zvyšovania herbicídnej aktivity a kompozícia obsahujúca R-imazetapyr a R-imazapyr alebo ich soli a zvyšujúca túto aktivitu****7 (51) A01N 47/36****(11) 284100**

(21) 360-98

(22) 12.9.1996

(24) 8.9.2004

(31) 195 34 910.5

(32) 20.9.1995

(33) DE

(40) 11.1.1999

(73) BASF AKTIENGESELLSCHAFT, Ludwigshafen, DE;

(72) Landes Max, Gönheim, DE; Sievernich Bernd,

Böhl-Iggelheim, DE; Kibler Elmar, Hassloch,

DE; Nuyken Wessel, Otterstadt, DE; Walter

Helmut, Obrigheim, DE; Westphalen Karl-Otto,

Speyer, DE; Mayer Horst, Ludwigshafen, DE;

Haden Egon, Harthausen, DE; Mulder Christiaan,

Nelspruit, ZA; Schönhammer Alfons, Mer-

tesheim, DE; Hamprecht Gerhard, Weinheim, DE;

(74) Žovicová Viera, Mgr., Bratislava, SK;

(86) PCT/EP96/03996

(87) WO97/10714

**(54) Herbicídne zmesi so synergickým účinkom a spôsob ničenia nežiaducich rastlín****7 (51) A01N 61/00, 51/00****(11) 284104**

(21) 663-95

(22) 18.5.1995

(24) 8.9.2004

(31) P 44 17 742.9

(32) 20.5.1994

(33) DE

(40) 6.12.1995

(73) BAYER AKTIENGESELLSCHAFT, Leverkusen, DE;

(72) Dorn Hubert, Dr., Wuppertal, DE; Hopkins Te-

rence, Dr., Tamborine, Qld., AU;

- (74) Hörmannová Zuzana, Ing., Bratislava, SK;  
**(54) Použitie agonistov a antagonistov nikotínových acetylcholinových receptorov hmyzu na nesystematické potieranie parazitov, prostriedok a tvarové telesá na toto potieranie**
- 
- 7 (51) A23D 9/00, 7/00, A23L 1/30, 1/24**  
**(11) 284128**  
 (21) 1537-98  
 (22) 12.5.1997  
 (24) 8.9.2004  
 (31) 96201303.3  
 (32) 10.5.1996  
 (33) EP  
 (40) 13.4.1999  
 (73) UNILEVER NV, AL Rotterdam, NL;  
 (72) Ritter Heike, Kleve, DE; Van de Sande Robert Leo K. M., Vlaardingen, NL; Muller Volkmar, Vlaardingen, NL;  
 (74) Majlingová Marta, Ing., Bratislava, SK;  
 (86) PCT/EP97/02597  
 (87) WO97/42830  
**(54) Kompozícia s obsahom organogélu**
- 
- 7 (51) A24D 3/10**  
**(11) 284074**  
 (21) 741-2000  
 (22) 10.11.1998  
 (24) 8.9.2004  
 (31) 197 53 195.4  
 (32) 21.11.1997  
 (33) DE  
 (40) 9.10.2000  
 (73) Reemtsma Cigarettenfabriken GmbH, Hamburg, DE;  
 (72) Mentzel Edgar, Quickborn, DE;  
 (74) ROTT, RŮŽIČKA & GUTTMANN, v. o. s., Bratislava, SK;  
 (86) PCT/EP98/07121  
 (87) WO99/26496  
**(54) Filter do tabakových výrobkov, najmä cigariet**
- 
- 7 (51) A61F 13/15**  
**(11) 284102**  
 (21) 340-96  
 (22) 8.9.1994  
 (24) 8.9.2004  
 (31) 9302958-5  
 (32) 13.9.1993  
 (33) SE  
 (40) 4.9.1996  
 (73) SCA Hygiene Products AB, Göteborg, SE;  
 (72) Lindquist Bengt, Lerum, SE; Vastag Eva, Härryda, SE; Johansson Dan, Västra Frölunda, SE;  
 (74) PATENTSERVIS BRATISLAVA, a. s., Bratislava, SK;  
 (86) PCT/SE94/00835  
 (87) WO95/07673  
**(54) Absorpčné teleso a spôsob jeho výroby**
- 
- 7 (51) A61K 9/00**  
**(11) 284136**  
 (21) 1040-98  
 (22) 15.1.1997  
 (24) 8.9.2004  
 (31) 08/595 761  
 (32) 2.2.1996  
 (33) US  
 (40) 2.12.1998  
 (73) ALZA CORPORATION, Palo Alto, CA, US;  
 (72) Eckenhoff James B. (zomrel), XX; Peery John R., Stanford, CA, US; Dionne Keith E., Cambridge, MA, US; Landrau Felix A., Punta Gorda, FL, US; Lautenbach Scott D., San Mateo, CA, US; Magruder Judy A., Mountain View, CA, US; Wright Jeremy C., Los Altos, CA, US;  
 (74) ROTT, RŮŽIČKA & GUTTMANN, v. o. s., Bratislava, SK;  
 (86) PCT/US97/00722  
 (87) WO97/27840  
**(54) Implantabilné zariadenie na dodávanie leuprolidu do okolitého kvapalného prostredia**
- 
- 7 (51) A61K 9/16, 47/40, 31/557**  
**(11) 284062**  
 (21) 1242-2000  
 (22) 24.2.1999  
 (24) 8.9.2004  
 (31) 198 08 634.2  
 (32) 24.2.1998  
 (33) DE  
 (40) 9.4.2001  
 (73) SCHERING AKTIENGESELLSCHAFT, Berlin, DE;  
 (72) Wagner Torsten, Berlin, DE;  
 (74) Hörmannová Zuzana, Ing., Bratislava, SK;  
 (86) PCT/EP99/01100  
 (87) WO99/43303  
**(54) Spôsob výroby zapuzdrených sférických zrn granulátu**
- 
- 7 (51) A61K 9/20, 9/48, 47/38, 31/66**  
**(11) 284088**  
 (21) 393-2000  
 (22) 18.9.1998  
 (24) 8.9.2004  
 (31) 973733  
 (32) 19.9.1997  
 (33) FI  
 (40) 7.11.2000  
 (73) Schering Oy, Turku, FI;  
 (72) Lehtola Veli-Matti, Turku, FI; Rantala Eeva-Maria Susanne, Paimio, FI; Rantala Pertti Tapani, Littoinen, FI;  
 (74) PATENTSERVIS BRATISLAVA, a. s., Bratislava, SK;  
 (86) PCT/FI98/00735  
 (87) WO99/15155  
**(54) Farmaceutický prostriedok obsahujúci klononát ako aktívne činidlo, spôsob výroby prostriedku a použitie mikrokryštalickej celulózy na jeho výrobu**
- 
- 7 (51) A61K 31/19, 9/00**  
**(11) 284092**  
 (21) 665-98  
 (22) 21.11.1996  
 (24) 8.9.2004  
 (31) 9523833.3  
 (32) 22.11.1995  
 (33) GB  
 (40) 2.12.1998

- (73) THE BOOTS COMPANY PLC, Nottingham, GB;  
 (72) Barrett David Michael, Nottingham, GB; Smith Carl Simon, Nottingham, GB; Thurgood David Michael, Nottingham, GB;  
 (74) Čechvalová Dagmar, Bratislava, SK;  
 (86) PCT/EP96/05208  
 (87) WO97/18802  
**(54) Pevná dávkovacia forma na cmúľanie, ktorá obsahuje flurbiprofen, na liečenie bolesti v krku a jej použitie**
- 
- 7 (51) A61K 31/44, 38/30, 38/18 // (A61K 38/30, 38:18, 31:44, 31:425)**  
**(11) 284099**  
 (21) 526-98  
 (22) 25.10.1996  
 (24) 8.9.2004  
 (31) 95/12635, 96/07336  
 (32) 26.10.1995, 13.6.1996  
 (33) FR, FR  
 (40) 9.9.1998  
 (73) SANOFI-SYNTHELABO, Paris, FR;  
 (72) Douillet Patrice, St. Gély du Fesc, FR; Fournier Jacqueline, Plaisance du Touch, FR;  
 (74) Hörmannová Zuzana, Ing., Bratislava, SK;  
 (86) PCT/FR96/01674  
 (87) WO97/15304  
**(54) Použitie 1-(2-naftyl-2-yletyl)-4-(3-trifluórmetylfenyl)-1,2,3,6-tetrahydropyridínu na prípravu liečiva na liečenie amyotrofickéj laterálnej sklerózy**
- 
- 7 (51) A61K 31/445, 47/48**  
**(11) 284117**  
 (21) 53-98  
 (22) 19.7.1996  
 (24) 8.9.2004  
 (31) 9514842.5  
 (32) 20.7.1995  
 (33) GB  
 (40) 8.7.1998  
 (73) SMITHKLINE BEECHAM PLC, Brentford, Middlesex, GB;  
 (72) Leonard Graham Stanley, Harlow, Essex, GB; Elder David Philip, Harlow, Essex, GB;  
 (74) Majlingová Marta, Ing., Bratislava, SK;  
 (86) PCT/EP96/03252  
 (87) WO97/03670  
**(54) Farmaceutický prostriedok s riadeným alebo oneskoreným uvoľňovaním účinnej látky**
- 
- 7 (51) A61K 31/55, 9/20**  
**(11) 284131**  
 (21) 1639-98  
 (22) 27.5.1997  
 (24) 8.9.2004  
 (31) 9611328.7  
 (32) 31.5.1996  
 (33) GB  
 (40) 7.5.1999  
 (73) AstraZeneca UK Limited, London, GB;  
 (72) Parikh Bhavnish Vinod, Wilmington, DE, US; Timko Robert Joseph, Wilmington, DE, US; Addicks William Joseph, Morgantown, WV, US;  
 (74) Čechvalová Dagmar, Bratislava, SK;
- (86) PCT/GB97/01432  
 (87) WO97/45124  
**(54) Farmaceutický prostriedok a spôsob jeho prípravy**
- 
- 7 (51) A61K 31/675, 31/415**  
**(11) 284069**  
 (21) 579-98  
 (22) 26.10.1996  
 (24) 8.9.2004  
 (31) MI95A002242  
 (32) 31.10.1995  
 (33) IT  
 (40) 2.12.1998  
 (73) Angelini Ricerche S. p. A. Società Consortile, S. Palomba-Pomezia, IT;  
 (72) Guglielmotti Angelo, Roma, IT; Dionisio Paolo, Roma, IT;  
 (74) Hörmannová Zuzana, Ing., Bratislava, SK;  
 (86) PCT/EP96/04672  
 (87) WO97/16185  
**(54) Farmaceutický prípravok na liečenie autoimunitných patologických stavov**
- 
- 7 (51) A61K 38/18, 9/08, 9/19**  
**(11) 284064**  
 (21) 183-96  
 (22) 16.8.1994  
 (24) 8.9.2004  
 (31) 08/109 798  
 (32) 20.8.1993  
 (33) US  
 (40) 2.10.1996  
 (73) SYNTEX (U. S. A.) INC., Palo Alto, CA, US;  
 (72) Knepp Victoria M., Sunnyvale, CA, US; Lidgate Deborah M., Los Altos, CA, US; Maskiewicz Richard, Sunnyvale, CA, US; Gu Leo, Saratoga, CA, US;  
 (74) PATENTSERVIS BRATISLAVA, a. s., Bratislava, SK;  
 (86) PCT/US94/09245  
 (87) WO95/05845  
**(54) Vodný a lyofilizovaný farmaceutický prostriedok rastového faktora nervov**
- 
- 7 (51) A61K 47/32, 47/38, 9/70**  
**(11) 284135**  
 (21) 645-99  
 (22) 24.11.1997  
 (24) 8.9.2004  
 (31) PO 3795  
 (32) 22.11.1996  
 (33) AU  
 (40) 12.6.2000  
 (73) CONNETICS AUSTRALIA Pty Ltd., Rowville Vic 3178, AU;  
 (72) Tomlinson Rod, Victoria, AU; Davey Greg, Victoria, AU;  
 (74) PATENTSERVIS BRATISLAVA, a. s., Bratislava, SK;  
 (86) PCT/AU97/00797  
 (87) WO98/23291  
**(54) Podstatne homogénny tekutý prostriedok na perkutánne podávanie aktívnych látok a spôsob perkutánneho podávania**
-

**7 (51) A61K 48/00, A61P 15/02**

- (11) **284119**  
 (21) 801-97  
 (22) 21.12.1995  
 (24) 8.9.2004  
 (31) 9426380.3, 9520879.9  
 (32) 24.12.1994, 12.10.1995  
 (33) GB, GB  
 (40) 8.4.1998  
 (73) CAMBRIDGE UNIVERSITY TECHNICAL SERVICES LIMITED, Trinity Lane, Cambridge, GB;  
 (72) Charnock-Jones David Stephen, Cambridge, GB; Smith Stephen Kevin, Cambridge, GB; Sharkey Andrew Mark, Cambridge, GB; Heap Robert Brian, Cambridge, GB;  
 (74) Majlingová Marta, Ing., Bratislava, SK;  
 (86) PCT/GB95/03008  
 (87) WO96/20013  
**(54) Použitie nukleovej kyseliny, kompozícia a spôsob jej výroby**

**7 (51) A61L 15/60, A61F 13/15**

- (11) **284061**  
 (21) 507-99  
 (22) 17.10.1997  
 (24) 8.9.2004  
 (31) 9603919-3  
 (32) 28.10.1996  
 (33) SE  
 (40) 14.2.2000  
 (73) SCA Hygiene Products AB, Göteborg, SE;  
 (72) Chihani Thami, Mölnlycke, SE; Fernkvist Maria, Mölndal, SE;  
 (74) PATENTSERVIS BRATISLAVA, a. s., Bratislava, SK;  
 (86) PCT/SE97/01740  
 (87) WO98/18505  
**(54) Absorpčný materiál s absorpčnou kapacitou závislou na teplote, absorpčný výrobok a absorpčné teleso**

**7 (51) A61M 15/00, 11/04**

- (11) **284063**  
 (21) 1519-95  
 (22) 3.6.1994  
 (24) 8.9.2004  
 (31) P 43 18 389.1, G 94 01 140.0 U  
 (32) 3.6.1993, 25.1.1994  
 (33) DE, DE  
 (40) 4.9.1996  
 (73) Von Schrader Barthold, Travenmünde, DE;  
 (72) Von Schrader Barthold, Travenmünde, DE;  
 (74) Bušová Eva, JUDr., Bratislava, SK;  
 (86) PCT/EP94/01815  
 (87) WO94/28959  
**(54) Inhalačné zariadenie**

**7 (51) B01J 20/06, 20/30**

- (11) **284080**  
 (21) 731-96  
 (22) 6.6.1996  
 (24) 8.9.2004  
 (31) 08/483 358  
 (32) 7.6.1995  
 (33) US  
 (40) 9.4.1997

- (73) Philips Petroleum Company, Bartlesville, OK, US;  
 (72) Khare Gyanesh P., Bartlesville, OK, US; Kubicek Donald H., Bartlesville, OK, US;  
 (74) Bušová Eva, JUDr., Bratislava, SK;  
**(54) Sorpčná kompozícia, spôsob jej výroby a použitie na odstránenie síry z prúdu tekutiny**

**7 (51) B03C 3/80**

- (11) **284123**  
 (21) 1725-98  
 (22) 15.12.1998  
 (24) 8.9.2004  
 (31) PV 1149-98  
 (32) 16.4.1998  
 (33) CZ  
 (40) 8.11.1999  
 (73) Z V V Z, a. s., Milevsko, CZ;  
 (72) Szingert Jan, Milevsko, CZ; Kdolský Václav, Kovářov, CZ; Hlavín Jan, Milevsko, CZ; Podzimek Václav, Milevsko, CZ;  
 (74) Mišľanová Mária, Košice, SK;  
**(54) Zariadenie na ochranu izolátorov v elektrostatických odľučovačoch**

**7 (51) B03C 7/00, 7/08**

- (11) **284122**  
 (21) 1724-98  
 (22) 15.12.1998  
 (24) 8.9.2004  
 (31) PV 3700-98  
 (32) 16.11.1998  
 (33) CZ  
 (40) 12.6.2000  
 (73) Z V V Z, a. s., Milevsko, CZ;  
 (72) Štverák Petr, Ing., Milevsko, CZ; Szingert Jan, Milevsko, CZ; Kdolský Václav, Kovářov, CZ; Hlavín Jan, Milevsko, CZ; Podzimek Václav, Milevsko, CZ;  
 (74) Mišľanová Mária, Košice, SK;  
**(54) Usadzovacia elektróda, najmä pre elektrostatické odľučovače**

**7 (51) B22D 11/22**

- (11) **284091**  
 (21) 678-98  
 (22) 21.5.1998  
 (24) 8.9.2004  
 (31) 97 06 576  
 (32) 29.5.1997  
 (33) FR  
 (40) 2.12.1998  
 (73) USINOR, Puteaux, FR;  
 (72) Paradis Philippe, Gresy sur Isère, FR; Martin Philippe, Aire sur la Lys, FR;  
 (74) ROTT, RŮŽIČKA & GUTTMANN, v. o. s., Bratislava, SK;  
**(54) Spôsob výroby tenkého pásu z feritickej nehrdzavejúcej ocele**

**7 (51) B22F 3/00, 5/00, C22C 38/00**

- (11) **284077**  
 (21) 1404-98  
 (22) 9.10.1998  
 (24) 8.9.2004  
 (31) 08/949 497  
 (32) 14.10.1997  
 (33) US

- (40) 11.6.1999  
 (73) Crucible Materials Corporation, Syracuse, NY, US;  
 (72) Wojcieszynski Andrzej L., Pittsburgh, PA, US;  
 Stasko William, West Homestead, PA, US;  
 (74) Bezák Marián, Ing., Bratislava, SK;  
 (54) **Výrobok z rýchloreznej ocele, vyrobený práškovou metalurgiou**
- 
- 7 (51) B26B 21/22**  
**(11) 284082**  
 (21) 1544-2003  
 (22) 25.11.1992  
 (24) 8.9.2004  
 (31) 9125261.9, 9222984.8  
 (32) 27.11.1991, 3.11.1992  
 (33) GB, GB  
 (40) 9.11.1994  
 (73) THE GILLETTE COMPANY, Boston, MA, US;  
 (72) Gilder Bernard, Twyford, Berkshire, GB;  
 (74) Bezák Marián, Ing., Bratislava, SK;  
 (86) PCT/GB92/02169  
 (87) WO93/10947  
 (54) **Vymeniteľná čepieľková jednotka na holiaci strojček**
- 
- 7 (51) B26B 21/22**  
**(11) 284081**  
 (21) 607-94  
 (22) 25.11.1992  
 (24) 8.9.2004  
 (31) 9125261.9, 9222984.8  
 (32) 27.11.1991, 3.11.1992  
 (33) GB, GB  
 (40) 9.11.1994  
 (73) THE GILLETTE COMPANY, Boston, MA, US;  
 (72) Gilder Bernard, Twyford, Berkshire, GB;  
 (74) Bezák Marián, Ing., Bratislava, SK;  
 (86) PCT/GB92/02169  
 (87) WO93/10947  
 (54) **Holiaci strojček**
- 
- 7 (51) B27B 31/00, B27L 7/06**  
**(11) 284070**  
 (21) 836-2003  
 (22) 27.6.2003  
 (24) 8.9.2004  
 (40) 7.10.2003  
 (73) Kovačič Juraj, Ing., Veľká Lehota, SK;  
 (72) Kovačič Juraj, Ing., Veľká Lehota, SK;  
 (74) Benko Milan, JUDr., Zvolen, SK;  
 (54) **Mobilné štiepacie a manipulačné zariadenie**
- 
- 7 (51) B29C 65/20**  
**(11) 284097**  
 (21) 1448-97  
 (22) 24.10.1997  
 (24) 8.9.2004  
 (31) 196 44 183.8  
 (32) 24.10.1996  
 (33) DE  
 (40) 6.5.1998  
 (73) SCHÜCO International KG, Bielefeld, DE;  
 (72) Valentin Manfred, Bad Oeynhausien, DE;
- (74) Bezák Marián, Ing., Bratislava, SK;  
 (54) **Spôsob zvárania na zrezaných miestach rámov z plastickej hmoty s tesnením a zariadenie na jeho vykonávanie**
- 
- 7 (51) B41F 23/00**  
**(11) 284089**  
 (21) 1014-98  
 (22) 24.7.1998  
 (24) 8.9.2004  
 (31) 197 32 235.2-27  
 (32) 26.7.1997  
 (33) DE  
 (40) 12.3.1999  
 (73) ERNST MARKS GmbH & Co. KG, Mülheim/Ruhr, DE;  
 (72) Marks Michael, Dr., Mülheim/Ruhr, DE;  
 (74) Kastler Anton, Bratislava, SK;  
 (54) **Tlačiaci stroj so zariadením na čistenie privádzaného tlačového nosiča**
- 
- 7 (51) B60H 1/00, G05G 1/28**  
**(11) 284086**  
 (21) 1309-97  
 (22) 15.3.1996  
 (24) 8.9.2004  
 (31) 295 05 606.1  
 (32) 31.3.1995  
 (33) DE  
 (40) 4.2.1998  
 (73) VALEO KLIMASYSTEME GmbH, Rodach, DE;  
 (72) Schramm Michael, Neustadt, DE;  
 (74) Bezák Marián, Ing., Bratislava, SK;  
 (86) PCT/EP96/01119  
 (87) WO96/30225  
 (54) **Obslužné zariadenie klimatizačnej automatiky motorového vozidla**
- 
- 7 (51) B61D 3/18, 3/10, 3/20**  
**(11) 284084**  
 (21) 943-97  
 (22) 10.7.1997  
 (24) 8.9.2004  
 (31) 96 08 856  
 (32) 16.7.1996  
 (33) FR  
 (40) 4.2.1998  
 (73) GEC ALSTHOM TRANSPORT SA, Paris, FR;  
 (72) Chappet Philippe, Cravanche, FR; Lambert Michel, Valdoie, FR; Filhol Jean-Jacques, La Wantzenau, FR;  
 (74) Bezák Marián, Ing., Bratislava, SK;  
 (54) **Železničné vozidlo na kombinovanú koľajovú a cestnú dopravu a dopravná súprava obsahujúca takéto vozidlo**
- 
- 7 (51) B61D 19/00, 39/00**  
**(11) 284096**  
 (21) 411-98  
 (22) 27.3.1998  
 (24) 8.9.2004  
 (31) EPV - 97 12 2016.5  
 (32) 13.12.1997  
 (33) EP  
 (40) 12.7.1999



- (73) RAILTRANS S. A., Feucherolles, FR;  
 (72) Jost Dieter, Grimaud, FR;  
 (74) Knopp Juraj, Ing., CSc., Bratislava, SK;  
 (54) **Nákladný železničný vozeň, predovšetkým na prepravu sypkých materiálov**
- 
- 7 (51) B61D 39/00, 19/00**  
**(11) 284094**  
 (21) 72-98  
 (22) 19.1.1998  
 (24) 8.9.2004  
 (31) P 197 01 887.4  
 (32) 21.1.1997  
 (33) DE  
 (40) 11.1.1999  
 (73) DWA Deutsche Waggonbau GmbH, Berlin, DE;  
 (72) Ernst Andreas, Dipl.-Ing., Niesky, DE; Remmling Klaus, Dipl.-Ing., Niesky, DE; Petrick Renee, Dipl.-Ing., Nieder Seifersdorf, DE;  
 (74) Bachratá Magdaléna, Mgr., Bratislava, SK;  
 (54) **Vodiace, vyklápacie a aretačné zariadenie posuvných stien nákladných vagónov**
- 
- 7 (51) B65D 71/00**  
**(11) 284121**  
 (21) 970-99  
 (22) 15.1.1998  
 (24) 8.9.2004  
 (31) 9700994.8  
 (32) 17.1.1997  
 (33) GB  
 (40) 16.5.2000  
 (73) THE MEAD CORPORATION, Dayton, OH, US;  
 (72) Le Bras Philippe, Chateauroux, FR; Garnier Jean-Michel, Issoudun, FR;  
 (74) PATENTSERVIS BRATISLAVA, a. s., Bratislava, SK;  
 (86) PCT/US98/00724  
 (87) WO98/31601  
 (54) **Kartónový nosič s rukoväťou a prírez**
- 
- 7 (51) C02F 1/44, B01D 61/02**  
**(11) 284090**  
 (21) 733-98  
 (22) 13.12.1996  
 (24) 8.9.2004  
 (31) 95/10608, 96/8693  
 (32) 13.12.1995, 15.10.1996  
 (33) ZA, ZA  
 (40) 4.11.1998  
 (73) GARFIELD INTERNATIONAL INVESTMENTS LIMITED, Tortola, VG;  
 (72) Graham William, Western Cape, Stellenbosch, ZA;  
 (74) ROTT, RŮŽIČKA & GUTTMANN, v. o. s., Bratislava, SK;  
 (86) PCT/GB96/03060  
 (87) WO97/21630  
 (54) **Zariadenie a spôsob na odsolovanie vody**
- 
- 7 (51) C03B 37/018, 40/02**  
**(11) 284095**  
 (21) 64-96  
 (22) 16.1.1996  
 (24) 8.9.2004
- (31) 95/00570  
 (32) 19.1.1995  
 (33) FR  
 (40) 6.11.1996  
 (73) VETROTEX FRANCE, Chambéry, FR;  
 (72) Arpin Michel, La Motte Servolex, FR; Gasca Jean-Philippe, Chambéry, FR;  
 (74) Bezák Marián, Ing., Bratislava, SK;  
 (54) **Lubrifikované sklenené vlákna na vystužovanie organických materiálov a kompozity tieto vlákna obsahujúce**
- 
- 7 (51) C03C 25/10, C08J 5/08**  
**(11) 284120**  
 (21) 898-98  
 (22) 29.10.1997  
 (24) 8.9.2004  
 (31) 96/13174  
 (32) 29.10.1996  
 (33) FR  
 (40) 2.12.1998  
 (73) VETROTEX FRANCE S.A., Chambéry, FR;  
 (72) Gonthier Michel, Jacob-Bellecombette, FR;  
 (74) Bezák Marián, Ing., Bratislava, SK;  
 (86) PCT/FR97/01938  
 (87) WO98/18737  
 (54) **Sklenené vlákno povlečené lubrikačnou kompozíciou, lubrikačná kompozícia, spôsob jej výroby a spôsob výroby kompozitného materiálu**
- 
- 7 (51) C05G 3/00**  
**(11) 284098**  
 (21) 358-99  
 (22) 29.9.1997  
 (24) 8.9.2004  
 (31) 196 40 269.7  
 (32) 30.9.1996  
 (33) DE  
 (40) 13.3.2000  
 (73) BASF AKTIENGESELLSCHAFT, Ludwigshafen, DE;  
 (72) Horchler Von Locquenghien Klaus, Limburgerhof, DE; Yamamoto Motonori, Mannheim, DE; Erhardt Klaus, Leimen, DE; Nguyen Kim Son, Hemsbach, DE; Warzelhan Volker, Weisenheim, DE;  
 (74) Žovicová Viera, Mgr., Bratislava, SK;  
 (86) PCT/EP97/05352  
 (87) WO98/14413  
 (54) **Použitie polyesterovej disperzie na obalovanie granúl hnojiva, granule hnojiva, spôsob ich prípravy a ich použitie**
- 
- 7 (51) C07C 219/26, C07D 207/337, A61K 31/24**  
**(11) 284068**  
 (21) 584-2001  
 (22) 4.11.1999  
 (24) 8.9.2004  
 (31) P 9802329  
 (32) 6.11.1998  
 (33) ES  
 (40) 3.12.2001

- (73) Laboratorios Vita, S. A., Sant Joan Despi, Barcelona, ES;
- (72) Del Castillo Nieto Juan Carlos, Barcelona, ES; Chalaux Freixa Maria, Barcelona, ES; Huguet Clotet Joan, Sant Joan Despi, ES; Mourelle Mancini Marisabel, Barcelona, ES; De Ramon Amat Elisabet, Barcelona, ES;
- (74) Bušová Eva, JUDr., Bratislava, SK;
- (86) PCT/ES99/00352
- (87) WO00/27799
- (54) Ester odvodený od substituovanej fenylcyklohexylovej zlúčeniny, spôsob jeho prípravy a použitie**
- 
- 7 (51) C07C 327/32, C07D 333/24, 213/56, 295/14, 213/83, 333/38, C07C 323/53, C07D 213/75, A61K 31/16**
- (11) 284127**
- (21) 1275-99
- (22) 18.3.1998
- (24) 8.9.2004
- (31) 60/039 845
- (32) 20.3.1997
- (33) US
- (40) 13.3.2000
- (73) NOVARTIS AG, Basel, CH;
- (72) Fink Cynthia Anne, Lebanon, NJ, US;
- (74) Čechvalová Dagmar, Bratislava, SK;
- (86) PCT/EP98/01584
- (87) WO98/42662
- (54) Cyklické deriváty amidov acylaminokyselín substituované tioskupinou a spôsob ich prípravy**
- 
- 7 (51) C07D 209/88, 209/82**
- (11) 284109**
- (21) 1560-98
- (22) 12.11.1998
- (24) 8.9.2004
- (31) P 9702209, P 9802180
- (32) 24.11.1997, 1.10.1998
- (33) HU, HU
- (40) 11.6.1999
- (73) EGIS GYÓGYSZERGYÁR RT., Budapest, HU;
- (72) Rátkai Zoltán, Budapest, HU; Barkóczy József, Dr., Budapest, HU; Simig Gyula, Dr., Budapest, HU; Gregor Tamás, Dr., Csömör, HU; Vereczkey Donáth Györgyi, Mrs., Budapest, HU; Németh Norbert, Budapest, HU; Nagy Kálmán, Dr., Budapest, HU; Cselenyák Judit, Budapest, HU; Szabó Tibor, Budapest, HU; Balázs László, Budapest, HU; Domán Imre, Budapest, HU; Greff Zoltán, Dr., Budapest, HU; Kótay-Nagy Péter, Dr., Vác, HU; Seres Péter, Dr., Budapest, HU;
- (74) ROTT, RŮŽIČKA & GUTTMANN, v. o. s., Bratislava, SK;
- (54) Spôsob prípravy 1-[9'H-karbazol-4'-yloxy]-3-[(2''-(2'''-<metoxy>-fenoxy)-etyl)-amino]-2-propanolu (karvedilolu)**
- 
- 7 (51) C07D 211/60, 401/12, 487/04, A61K 31/445 // (C07D 487/04, 239:00, 235:00)**
- (11) 284129**
- (21) 389-95
- (22) 27.9.1993
- (24) 8.9.2004
- (31) 07/952 299
- (32) 28.9.1992
- (33) US
- (40) 9.8.1995
- (73) Vertex Pharmaceuticals Incorporated, Cambridge, MA, US;
- (72) Armistead David M., Maynard, MA, US; Saunders Jeffrey O., Acton, MA, US; Boger Joshua S., Concord, MA, US;
- (74) Čechvalová Dagmar, Bratislava, SK;
- (86) PCT/US93/09145
- (87) WO94/07858
- (54) Deriváty kyseliny 1-(2-oxoacetyl) piperidín-2-karboxylovej, spôsob ich výroby, farmaceutické prostriedky, ktoré ich obsahujú, a ich použitie**
- 
- 7 (51) C07D 217/26**
- (11) 284116**
- (21) 493-2002
- (22) 7.10.1994
- (24) 8.9.2004
- (31) 08/133 543, 08/133 696, 08/190 764
- (32) 7.10.1993, 7.10.1993, 2.2.1994
- (33) US, US, US
- (40) 8.1.1997
- (73) AGOURON PHARMACEUTICALS, INC., La Jolla, CA, US;
- (72) Dressman Bruce A., Indianapolis, IN, US; Fritz James E., Greenwoode, IN, US; Hammond Marlys, Pasadena, CA, US; Hornback William J., Indianapolis, IN, US; Kaldor Stephen W., Indianapolis, IN, US; Kalish Vincent J., San Diego, CA, US; Munroe John E., Indianapolis, IN, US; Reich Siegfried Heinz, San Diego, CA, US; Tatlack John H., Poway, CA, US; Shepherd Timothy A., Indianapolis, IN, US; Rodriguez Michael J., Indianapolis, IN, US; Jungheim Louis N., Indianapolis, IN, US;
- (74) Obertáš Július, Ing., Bratislava, SK;
- (86) PCT/US94/11307
- (87) WO95/09843
- (54) Karboxamidové zlúčeniny, farmaceutický prostriedok, ktorý ich obsahuje, a ich použitie**
- 
- 7 (51) C07D 217/26, 495/04, C07F 9/62, C07D 401/06 // (C07D 495/04, 333:00, 221:00)**
- (11) 284115**
- (21) 439-96
- (22) 7.10.1994
- (24) 8.9.2004
- (31) 08/133 543, 08/133 696, 08/190 764
- (32) 7.10.1993, 7.10.1993, 2.2.1994
- (33) US, US, US
- (40) 8.1.1997

- (73) AGOURON PHARMACEUTICALS, INC., La Jolla, CA, US;
- (72) Dressman Bruce A., Indianapolis, IN, US; Fritz James E., Greenwoode, IN, US; Hammond Marlys, Pasadena, CA, US; Hornback William J., Indianapolis, IN, US; Kaldor Stephen W., Indianapolis, IN, US; Kalish Vincent J., San Diego, CA, US; Munroe John E., Indianapolis, IN, US; Reich Siegfried Heinz, San Diego, CA, US; Tatlock John H., Poway, CA, US; Shepherd Timothy A., Indianapolis, IN, US; Rodriguez Michael J., Indianapolis, IN, US; Jungheim Louis N., Indianapolis, IN, US;
- (74) Obertáš Július, Ing., Bratislava, SK;
- (86) PCT/US94/11307
- (87) WO95/09843
- (54) Karboxamidová zlúčenina, farmaceutický prostriedok, ktorý ju obsahuje, a jej použitie**
- 
- 7 (51) C07D 233/60, 233/64, A61K 31/415**
- (11) 284126**
- (21) 77-98
- (22) 20.1.1998
- (24) 8.9.2004
- (31) 197 02 045.3, 197 31 328.0, 197 41 636.5
- (32) 22.1.1997, 22.7.1997, 22.9.1997
- (33) DE, DE, DE
- (40) 5.8.1998
- (73) HOECHST AKTIENGESELLSCHAFT, Frankfurt am Main, DE;
- (72) Kleemann Heinz-Werner, Dr., Bischofsheim, DE; Lang Hans Jochen, Dr., Hofheim, DE; Schwark Jan-Robert, Dr., Frankfurt, DE; Weichert Andreas, Dr., Egelsbach, DE; Faber Sabine, AP, Idstein, DE; Jansen Hans-Willi, Dr., Niedernhausen, DE;
- (74) Čechvalová Dagmar, Bratislava, SK;
- (54) Imidazolové substituované kyanaminosulfonylbifenylovou skupinou, liečivá, ktoré ich obsahujú, a ich použitie**
- 
- 7 (51) C07D 239/94, 487/04, 471/04, 495/04**
- (11) 284073**
- (21) 1417-98
- (22) 8.4.1997
- (24) 8.9.2004
- (31) 60/015 351
- (32) 12.4.1996
- (33) US
- (40) 16.5.2000
- (73) WARNER-LAMBERT COMPANY, Morris Plains, NJ, US;
- (72) Bridges Alexander James, Saline, MI, US; Denny William Alexander, Pakuranga, Auckland, NZ; Dobrusin Ellen Myra, Ann Arbor, MI, US; Smaill Jeffrey B., Grafton, Auckland, NZ; Doherty Annette Marian, Paris, FR; Fry David William, Ypsilanti, MI, US; McNamara Dennis Joseph, Ann Arbor, MI, US; Showalter Howard Daniel Hollis, Ann Arbor, MI, US; Zhou Hairong, Ann Arbor, MI, US;
- (74) Bušová Eva, JUDr., Bratislava, SK;
- (86) PCT/US97/05778
- (87) WO97/38983
- (54) Polycyklické zlúčeniny, ich použitie a farmaceutické kompozície na ich báze**
- 
- 7 (51) C07D 277/02, 275/02, 307/02, 333/04, A61K 31/00**
- (11) 284114**
- (21) 1502-95
- (22) 9.6.1994
- (24) 8.9.2004
- (31) 082 196, 179 467
- (32) 24.6.1993, 10.1.1994
- (33) US, US
- (40) 8.1.1997
- (73) Merck Frosst Canada & Co. / Merck Frosst Canada & Cie, Halifax, Nova Scotia, CA;
- (72) Ducharme Yves, Montreal, Quebec, CA; Gauthier Jacques Yves, Laval, Quebec, CA; Prasit Petpiboon, Kirkland, Quebec, CA; Leblanc Yves, Kirkland, Quebec, CA; Wang Zhaoyin, Pierrefonds, Quebec, CA; Leger Serge, Dollard des Ormeaux, Quebec, CA; Therien Michel, Laval, Quebec, CA;
- (74) Majlingová Marta, Ing., Bratislava, SK;
- (86) PCT/CA94/00318
- (87) WO95/00501
- (54) Fenylheterocyklické deriváty, spôsob ich výroby, ich použitie a farmaceutické prostriedky s ich obsahom**
- 
- 7 (51) C07D 285/08, 285/135, 417/04, A61K 31/41, 31/495, C07D 213/83, 241/28, 295/155**
- (11) 284112**
- (21) 1759-99
- (22) 22.6.1998
- (24) 8.9.2004
- (31) 97201931.9, 60/053 003
- (32) 24.6.1997, 10.7.1997
- (33) EP, US
- (40) 11.12.2000
- (73) Janssen Pharmaceutica N. V., Beerse, BE;
- (72) Stokbroekx Raymond Antoine, Beerse, BE; Ceusters Marc André, Diest, BE; Van der Aa Marcel Jozef Maria, Turnhout, BE; Luyckx Marcel Gerebernus Maria, Geel, BE; Willems Marc, Vosselaar, BE; Tuman Robert W., Chalfont, PA, US;
- (74) Bušová Eva, JUDr., Bratislava, SK;
- (86) PCT/EP98/04022
- (87) WO98/58919
- (54) 5-Substituované 1,2,4-tiadiazolylové deriváty, spôsob ich výroby a farmaceutické kompozície**
- 
- 7 (51) C07D 295/08, 295/22, C07C 233/41, A61K 31/535**
- (11) 284113**
- (21) 606-2000
- (22) 27.10.1998
- (24) 8.9.2004
- (31) 60/063 669
- (32) 28.10.1997
- (33) US
- (40) 7.11.2000
- (73) Ortho-McNeil Pharmaceutical, Inc., Raritan, NJ, US;
- (72) Chen Robert H., Belle Mead, NJ, US; Xiang Min, Bridgewater, NJ, US; Moore John B. Jr., Neshanic Station, NJ, US; Beavers Mary Pat, New Hope, PA, US;
- (74) Bušová Eva, JUDr., Bratislava, SK;
- (86) PCT/US98/22765
- (87) WO99/21846
- (54) Cyklopenténový derivát, jeho použitie a farmaceutický prostriedok na jeho báze**

- 7 (51) C07D 309/30**  
**(11) 284137**  
(21) 1258-2000  
(22) 24.2.1999  
(24) 8.9.2004  
(31) P-9800057  
(32) 26.2.1998  
(33) SI  
(40) 7.1.2002  
(73) KRKA TOVARNA ZDRAVIL, D.D., Novo mesto, SI;  
(72) Zupančič Silvo, Novo mesto, SI; Štimac Anton, Ljubljana, SI; Gnidovec Jože, Novo mesto, SI;  
(74) ROTT, RŮŽIČKA & GUTTMANN, v. o. s., Bratislava, SK;  
(86) PCT/SI99/00006  
(87) WO99/43665  
**(54) Spôsob prípravy simvastatínu a jeho derivátov**
- 
- 7 (51) C07D 401/06, 401/04, 401/14, 405/06, 403/06, 239/91, 417/14, 417/06, A61K 31/505**  
**(11) 284108**  
(21) 1520-98  
(22) 17.2.1997  
(24) 8.9.2004  
(31) 60/017 738  
(32) 15.5.1996  
(33) US  
(40) 16.5.2000  
(73) PFIZER INC., New York, NY, US;  
(72) Elliott Mark Leonard, Canterbury, CT, US; Welch Willard McKowan Jr., Mystic, CT, US;  
(74) Bušová Eva, JUDr., Bratislava, SK;  
(86) PCT/IB97/00134  
(87) WO97/43276  
**(54) 2,3-Disubstituované 4(3H)-chinazolinóny, ich použitie a farmaceutické kompozície s ich obsahom**
- 
- 7 (51) C07D 401/12, 235/28**  
**(11) 284059**  
(21) 48-97  
(22) 3.7.1995  
(24) 8.9.2004  
(31) 9402510-3  
(32) 15.7.1994  
(33) SE  
(40) 6.8.1997  
(73) ASTRA AKTIEBOLAG, Södertälje, SE;  
(72) Larsson Erik Magnus, Bromma, SE; Stenhede Urban Jan, Södertälje, SE; Sörensen Henrik, Mölnlycke, SE; Von Unge Per Oskar Sverker, Fjäras, SE; Cotton Hanna Kristina, Arsta, SE;  
(74) Žovicová Viera, Mgr., Bratislava, SK;  
(86) PCT/SE95/00818  
(87) WO96/02535  
**(54) Spôsob prípravy substituovaných sulfoxidov**
- 
- 7 (51) C07D 471/04, A61K 31/4725**  
**(11) 284107**  
(21) 1236-99  
(22) 20.3.1998  
(24) 8.9.2004  
(31) 1997/9840  
(32) 21.3.1997  
(33) KR
- (40) 14.8.2000  
(73) LG Life Sciences Ltd., Seoul, KR;  
(72) Kim Ae Ri, Daejeon, KR; Lee Jin Hwa, Daejeon, KR; Park Ki Sook, Daejeon, KR; Choi Jong Ryoo, Daejeon, KR; Lee Tae Hee, Daejeon, KR; Chang Jay Hyok, Daejeon, KR; Nam Do Hyun, Daejeon, KR; Choi Hoon, Daejeon, KR;  
(74) Bezák Marián, Ing., Bratislava, SK;  
(86) PCT/KR98/00051  
(87) WO98/42705  
**(54) Soľ derivátu nafthydrínkarboxylovej kyseliny, farmaceutický prostriedok s jej obsahom, jej použitie na výrobu liečiva a spôsob prípravy tejto soli a medziprodukt na jej prípravu**
- 
- 7 (51) C07D 487/04 // (C07D 487/04, 249:00, 239:00)**  
**(11) 284071**  
(21) 1377-96  
(22) 25.10.1996  
(24) 8.9.2004  
(31) 60/008 022  
(32) 27.10.1995  
(33) US  
(40) 7.5.1997  
(73) American Cyanamid Company, Wayne, NJ, US;  
(72) Krummel Guenther, Vendersheim, DE; Stumm Karl-Otto, Aspisheim, DE; Pees Klaus-Juergen, Mainz, DE; Liers Peter Heinz Rudi, Muenster-Sarmsheim, DE;  
(74) Bušová Eva, JUDr., Bratislava, SK;  
**(54) Spôsob prípravy dihalogénazolopyrimidínov**
- 
- 7 (51) C07D 491/052, A61K 31/44 // (C07D 491/052, 311:00, 221:00)**  
**(11) 284076**  
(21) 1196-2000  
(22) 15.2.1999  
(24) 8.9.2004  
(31) 09/023 913  
(32) 13.2.1998  
(33) US  
(40) 12.3.2001  
(73) ABBOTT LABORATORIES, Abbott Park, IL, US; LIGAND PHARMACEUTICALS, INC., San Diego, CA, US;  
(72) Coughlan Michael J., Grayslake, IL, US; Kort Michael E., Lake Bluff, IL, US; Edwards James P., San Diego, CA, US; Jones Todd K., Solana Beach, CA, US;  
(74) ROTT, RŮŽIČKA & GUTTMANN, v. o. s., Bratislava, SK;  
(86) PCT/US99/03210  
(87) WO99/41257  
**(54) Deriváty benzopyrano[3,4-f]chinolínov, ich použitie a farmaceutické kompozície ich obsahujúce**
- 
- 7 (51) C07D 491/056, A61K 31/55 // (C07D 491/056, 321:00, 243:00, 319:00, 317:00)**  
**(11) 284103**  
(21) 135-97  
(22) 28.7.1995  
(24) 8.9.2004  
(31) P 44 28 835.2  
(32) 1.8.1994  
(33) DE

- (40) 9.7.1997  
 (73) Schering Aktiengesellschaft, Berlin, DE;  
 (72) Hámori Tamás, Dr., Budapest, HU; Tarnawa István, Dr., Budapest, HU; Sólyom Sándor, Dr., Budapest, HU; Berzsenyi Pál, Dr., Budapest, HU; Falginé Erzsébet Birkás, Dr., Budapest, HU; András Ferenc, Dr., Budapest, HU; Ling István, Budapest, HU; Haskó Tibor, Budapest, HU; Kapus Gábor, Dunakeszi, HU; Csuzdi Emese, Budapest, HU; Szöllösy Márta, Budapest, HU; Vidáné Franciska Erdő, Dr., Budapest, HU; Simay Antal, Dr., Budapest, HU; Zólyomi Gábor, Dr., Budapest, HU;  
 (74) Hörmannová Zuzana, Ing., Bratislava, SK;  
 (86) PCT/DE95/01029  
 (87) WO96/04283  
**(54) 3-Substituované deriváty 3H-2,3-benzodiazepínu, spôsob ich výroby, ich použitie v liečivách a farmaceutický prostriedok tieto látky obsahujúci**

---

**7 (51) C07H 3/06, 11/00, 15/04, A61K 31/70**

- (11) 284134**  
 (21) 736-2000  
 (22) 16.11.1998  
 (24) 8.9.2004  
 (31) 97203613.1  
 (32) 19.11.1997  
 (33) EP  
 (40) 9.10.2000  
 (73) SANOFI-SYNTHELABO, Paris, FR;  
 (72) Van Boeckel Constant Adriaan Anton, Oss, NL; Petitou Maurice, Paris Cedex, FR; Duchaussoy Philippe, Toulouse, FR; Tromp Cornelia Maria, Ravenstein, NL; Basten Johannes Egbertus Maria, Afferden, NL;  
 (74) Čechvalová Dagmar, Bratislava, SK;  
 (86) PCT/EP98/07518  
 (87) WO99/25720  
**(54) Deriváty sacharidov, farmaceutická kompozícia, ktorá ich obsahuje, a ich použitie**

---

**7 (51) C07H 17/08, A61K 31/70**

- (11) 284079**  
 (21) 1546-95  
 (22) 6.4.1995  
 (24) 8.9.2004  
 (31) 94/04154  
 (32) 8.4.1994  
 (33) FR  
 (40) 2.10.1996  
 (73) Hoechst Marion Roussel, Puteaux, FR;  
 (72) Agouridas Constantin, Nogent-sur-Marne, FR; Benedetti Yannick, Rosny-sous-Bois, FR; Chantot Jean-François, Nogent-sur-Marne, FR; Denis Alexis, Paris, FR; Le Martret Odile, Paris, FR;  
 (74) Bušová Eva, JUDr., Bratislava, SK;  
 (86) PCT/FR95/00441  
 (87) WO95/27720  
**(54) Deriváty erytromycínu, postup ich prípravy a ich použitie ako liečivá**

**7 (51) C07K 14/655, A61K 38/31**

- (11) 284087**  
 (21) 1770-97  
 (22) 28.6.1996  
 (24) 8.9.2004  
 (31) 9513224.7, 9600429.6  
 (32) 29.6.1995, 10.1.1996  
 (33) GB, GB  
 (40) 5.8.1998  
 (73) NOVARTIS AG, Basel, CH;  
 (72) Albert Rainer, Basel, CH; Bauer Wilfried, Lampenberg, CH; Bruns Christian, Freiburg, DE; Chandramouli Nagarajan, Morristown, NJ, US; Lewis Ian, Riehen, CH; Weckbecker Gisbert, Biel-Benken, CH;  
 (74) Čechvalová Dagmar, Bratislava, SK;  
 (86) PCT/EP96/02840  
 (87) WO97/01579  
**(54) Cyklické somatostatínové hexapeptidy, farmaceutická kompozícia s ich obsahom a ich použitie**

---

**7 (51) C08G 73/02, A61K 49/04**

- (11) 284111**  
 (21) 803-96  
 (22) 21.12.1994  
 (24) 8.9.2004  
 (31) P 43 44 464.4  
 (32) 22.12.1993  
 (33) DE  
 (40) 4.12.1996  
 (73) SCHERING AKTIENGESELLSCHAFT, Berlin, DE;  
 (72) Krause Werner, Berlin, DE; Maier Franz-Karl, Berlin, DE; Bauer Michael, Berlin, DE; Schuhmann-Giampieri Gabriele, Berlin, DE; Press Wolf-Rüdiger, Berlin, DE;  
 (74) Hörmannová Zuzana, Ing., Bratislava, SK;  
 (86) PCT/EP94/04245  
 (87) WO95/17448  
**(54) Dendrimérne polyméry s jódovanými aromaticmi, spôsob ich výroby, diagnostický prostriedok a použitie**

---

**7 (51) C08J 3/22, C08K 3/04, 3/22, C08L 53/02**

- (11) 284118**  
 (21) 249-97  
 (22) 24.8.1995  
 (24) 8.9.2004  
 (31) 08/297 674  
 (32) 29.8.1994  
 (33) US  
 (40) 9.7.1997  
 (73) CABOT CORPORATION, Boston, MA, US;  
 (72) Petinoit Nicole, Liege, BE; Rasquin Philippe, Fléron, BE;  
 (74) Bušová Eva, JUDr., Bratislava, SK;  
 (86) PCT/US95/10756  
 (87) WO96/06882  
**(54) Predzmesová a zmesová kompozícia**
-

- 7 (51) C12N 15/12, 15/54, 15/55, C07K 14/47, C12N 9/12, 9/10, C07K 1/113, 7/06, 7/08, C12Q 1/42, 1/48, G01N 33/68**  
**(11) 284105**  
 (21) 950-96  
 (22) 22.11.1995  
 (24) 8.9.2004  
 (31) 08/344 227, 08/404 731, 08/503 226  
 (32) 23.11.1994, 15.3.1995, 17.7.1995  
 (33) US, US, US  
 (40) 9.7.1997  
 (73) ICOS CORPORATION, Bothell, WA, US; THE STATE OF OREGON, THE OREGON STATE BOARD OF HIGHER EDUCATION, OREGON HEALTH SCIENCES UNIVERSITY, Portland, OR, US;  
 (72) Lockerbie Robert Owen, Kirkland, WA, US; Coghlan Vincent M., Portland, OR, US; Howard Monique L., Seattle, WA, US; Gallatin William M., Mercer Island, WA, US; Scott John D., Portland, OR, US;  
 (74) Bušová Eva, JUDr., Bratislava, SK;  
 (86) PCT/US95/16039  
 (87) WO96/16172  
**(54) Čistený a izolovaný polynukleotid, polypeptidový ligand, spôsob identifikácie putatívnej inhibičnej zlúčeniny, kalcineurínový delečný mutant, spôsob zvýšenia expresie interleukínu 2T, spôsob izolácie kalcineurínu, spôsob inhibície aktivity kalcine.**

- 7 (51) D01F 2/00, D01D 5/06, 5/088**  
**(11) 284101**  
 (21) 1273-93  
 (22) 17.3.1993  
 (24) 8.9.2004  
 (31) A 537/92  
 (32) 17.3.1992  
 (33) AT  
 (40) 6.7.1994  
 (73) Lenzing Aktiengesellschaft, Lenzing, AT;  
 (72) Zikeli Stefan, Regau, AT; Rauch Ernst, Schörf-ling, AT; Koberger Hermann, Zipf, AT; Ecker Friedrich, Timelkam, AT; Rűf Hartmut, Vöckla-bruck, AT; Jurkovic Raimund, Lenzing, AT; Schwenninger Franz, Lenzing, AT;  
 (74) PATENTSERVIS BRATISLAVA, a. s., Brati-slava, SK;  
 (86) PCT/AT93/00053  
 (87) WO93/19230  
**(54) Spôsob výroby celulóзовých tvarovaných telies**

- 7 (51) D04B 15/50, 15/48**  
**(11) 284083**  
 (21) 567-96  
 (22) 3.5.1996  
 (24) 8.9.2004  
 (31) 195 16 719.8  
 (32) 6.5.1995  
 (33) DE  
 (40) 5.3.1997

- (73) Memminger-IRO GmbH, Dornstetten, DE;  
 (72) Wörner Christoph, Baiersbronn, DE; Leopold Gunter, Freudenstadt, DE; Kaufmann Richard, Freudenstadt, DE;  
 (74) Bušová Eva, JUDr., Bratislava, SK;  
**(54) Zariadenie na prívod nití, najmä elastomér-nych nití**

- 7 (51) D06P 1/00, 3/24**  
**(11) 284130**  
 (21) 472-93  
 (22) 8.11.1991  
 (24) 8.9.2004  
 (31) 614 535, 745 044  
 (32) 15.11.1990, 14.8.1991  
 (33) US, US  
 (40) 6.10.1993  
 (73) E. I. du Pont de Nemours and Company, Wil-mington, DE, US;  
 (72) Holfeld Winfried Thomas, Wilmington, DE, US; Mancuso Dale Emmett, Wilmington, DE, US;  
 (74) Bušová Eva, JUDr., Bratislava, SK;  
 (86) PCT/US91/08149  
 (87) WO92/08838  
**(54) Spôsob farbenia vlákнитého výrobku obsahu-júceho polyamidové vlákno a sfarbený vlákni-tý výrobok**

- 7 (51) E01B 7/02**  
**(11) 284132**  
 (21) 1499-95  
 (22) 15.11.1993  
 (24) 8.9.2004  
 (31) PV 991-93  
 (32) 25.5.1993  
 (33) CZ  
 (40) 8.5.1996  
 (73) ECO PRODUCTION VŘESOVÁ, s. r. o., Lom-nice u Sokolova, CZ;  
 (72) Vřecký Pavel, Chodov, CZ; Walter Jiří, Praha, CZ;  
 (74) Beleščák Ladislav, Ing., Piešťany, SK;  
 (86) PCT/CZ93/00026  
 (87) WO94/28246  
**(54) Sklz koľajových výmen**

- 7 (51) E01F 9/017**  
**(11) 284066**  
 (21) 1659-97  
 (22) 4.12.1997  
 (24) 8.9.2004  
 (31) 296 21 149.4  
 (32) 5.12.1996  
 (33) DE  
 (40) 8.7.1998  
 (73) Junker Wilhelm, Backnang, DE;  
 (72) Junker Wilhelm, Backnang, DE;  
 (74) Čechvalová Dagmar, Bratislava, SK;  
**(54) Návesť pre cestnú premávku**

**7 (51) E01F 9/018, 9/012**

- (11) 284065**  
 (21) 1149-97  
 (22) 3.5.1995  
 (24) 8.9.2004  
 (31) 295 03 161.1  
 (32) 24.2.1995  
 (33) DE  
 (40) 8.4.1998  
 (73) Junker Wilhelm, Backnang, DE;  
 (72) Junker Wilhelm, Backnang, DE;  
 (74) Čechvalová Dagmar, Bratislava, SK;  
 (86) PCT/EP95/01682  
 (87) WO96/26321  
**(54) Návesť s nohou ako riadiace zariadenie cestnej dopravy**

**7 (51) E04D 13/14, 13/147**

- (11) 284093**  
 (21) 445-95  
 (22) 9.9.1993  
 (24) 8.9.2004  
 (31) 1232/92  
 (32) 7.10.1992  
 (33) DK  
 (40) 9.8.1995  
 (73) VKR HOLDING A/S, Soborg, DK;  
 (72) Jacobsen Per, Horsens, DK;  
 (74) Majlingová Marta, Ing., Bratislava, SK;  
 (86) PCT/DK93/00289  
 (87) WO94/08108  
**(54) Strešná konštrukcia, manžeta na použitie v strešnej konštrukcii a spôsob výroby manžety**

**7 (51) E05B 27/00, 27/06, 19/04**

- (11) 284138**  
 (21) 20-95  
 (22) 4.6.1993  
 (24) 8.9.2004  
 (31) 9202094-0  
 (32) 6.7.1992  
 (33) SE  
 (40) 11.7.1995  
 (73) WIDÉN AND SANDH KEY PARTNERS AG, Zug, CH;  
 (72) Widén Bo, Torshälla, SE;  
 (74) Majlingová Marta, Ing., Bratislava, SK;  
 (86) PCT/SE93/00500  
 (87) WO94/01643  
**(54) Zostava valcového zámku a kľúča**

**7 (51) E05B 63/08, 25/02**

- (11) 284078**  
 (21) 613-94  
 (22) 25.5.1994  
 (24) 8.9.2004  
 (31) P 93 01564  
 (32) 28.5.1993  
 (33) HU  
 (40) 7.12.1994  
 (73) ELZETT Zár - és Vasalatgyártó Kft, Sopron, HU;  
 (72) Egresits Árpád, Sopron, HU; Marton László, Sopron, HU;  
 (74) Bušová Eva, JUDr., Bratislava, SK;  
**(54) Zadlabaný závorový zámok**

**7 (51) E05D 5/02, 15/52**

- (11) 284133**  
 (21) 1372-96  
 (22) 24.10.1996  
 (24) 8.9.2004  
 (31) 295 16 888.9, 295 19 344.1  
 (32) 25.10.1995, 6.12.1995  
 (33) DE, DE  
 (40) 9.7.1997  
 (73) SIEGENIA-FRANK KG, Siegen, DE;  
 (72) Loos Horst, Freudenberg-Lindenberg, DE; Sting Ralf, Netphen, DE;  
 (74) Bezák Marián, Ing., Bratislava, SK;  
**(54) Nárožný pás krídla nárožného ložiska otváracieho a sklápacieho okna alebo dverí**

**7 (51) F02M 35/10, F02B 31/00**

- (11) 284060**  
 (21) 1702-97  
 (22) 10.12.1997  
 (24) 8.9.2004  
 (40) 11.6.2001  
 (73) Polóni Marián, doc. Ing., CSc., Bratislava, SK;  
 (72) Polóni Marián, doc. Ing., CSc., Bratislava, SK; Pančík Peter, Ing., Bratislava, SK;  
 (74) Filípek Ján, Ing., Bratislava, SK;  
**(54) Kanál v hlave vznetrového spaľovacieho motora na privod vzduchu do jeho valca**

**7 (51) F03G 7/04, F25B 9/06, 11/02**

- (11) 284106**  
 (21) 1488-97  
 (22) 4.11.1997  
 (24) 8.9.2004  
 (31) PV 144-97  
 (32) 17.1.1997  
 (33) CZ  
 (40) 11.7.2000  
 (73) Axenov Dmitri, Moskva, RU; Lachkevitch Ekaterina, Praha 5-Hlubočepy, CZ;  
 (72) Antonov Dmitri, Moskva, RU; Lachkevitch Ekaterina, Praha 5-Hlubočepy, CZ;  
 (74) Filípek Ján, Ing., Bratislava, SK;  
**(54) Spôsob využitia energie pri zmene tlaku zdroja prírodného plynu a energochladiaci agregát na vykonávanie tohto spôsobu**

**7 (51) F25D 27/00, F21V 8/00**

- (11) 284067**  
 (21) 440-99  
 (22) 1.10.1997  
 (24) 8.9.2004  
 (31) 9620620.6  
 (32) 3.10.1996  
 (33) GB  
 (40) 10.4.2000  
 (73) LUCITE INTERNATIONAL UK LIMITED, Southampton, Hampshire, GB;  
 (72) Bousfield Anthony, Guisborough, Cleveland, GB;  
 (74) Čechvalová Dagmar, Bratislava, SK;  
 (86) PCT/GB97/02703  
 (87) WO98/14740  
**(54) Chladnička s osvetľovacím systémom**

- 7 (51) G06F 9/00**  
**(11) 284085**  
 (21) 9-95  
 (22) 4.1.1995  
 (24) 8.9.2004  
 (31) 08/176 066  
 (32) 4.1.1994  
 (33) US  
 (40) 9.8.1995  
 (73) INTEL CORPORATION, Santa Clara, CA, US;  
 (72) Huck Kamla P., Portland, OR, US; Rodgers Scott D., Hillsboro, OR, US; Glew Andrew F., Hillsboro, OR, US;  
 (74) PATENTSERVIS BRATISLAVA, a. s., Bratislava, SK;  
**(54) Procesor**

- 7 (51) H01F 41/02, 1/147**  
**(11) 284075**  
 (21) 1445-97  
 (22) 22.10.1997  
 (24) 8.9.2004  
 (31) 96/12996  
 (32) 25.10.1996  
 (33) FR  
 (40) 6.5.1998  
 (73) MECAGIS (Société en nom collectif), Puteaux, FR;  
 (72) Verin Philippe, Sauvigny-lés-Bois, FR; Couderchon Georges, Sauvigny-lés-Bois, FR;  
 (74) ROTT, RŮŽIČKA & GUTTMANN, v. o. s., Bratislava, SK;  
**(54) Spôsob výroby magnetického jadra vyrobeného z nanokryštalického magneticky mäkkého materiálu**

- 7 (51) H02K 5/14, 13/10**  
**(11) 284110**  
 (21) 1467-95  
 (22) 23.11.1995  
 (24) 8.9.2004  
 (31) 94118526.6  
 (32) 24.11.1994  
 (33) EP  
 (40) 6.11.1996  
 (73) BSH Bosch und Siemens Hausgeräte GmbH, München, DE;  
 (72) Benkert Matthias, Wuerzburg, DE; Galauke Edgar, Ochsenfurt, DE; Schaefer Guenther, Kleinglangheim, DE;  
 (74) Bušová Eva, JUDr., Bratislava, SK;  
**(54) Komutátorový motor s viacvrstvovými kefami a spôsob jeho výroby**

- 7 (51) H04Q 7/22**  
**(11) 284124**  
 (21) 1613-96  
 (22) 19.6.1995  
 (24) 8.9.2004  
 (31) 94810363.5  
 (32) 20.6.1994  
 (33) EP  
 (40) 5.11.1997  
 (73) Swisscom Mobile AG, Bern, CH;  
 (72) Ritter Rudolf, Zollikofen, CH; Hertel Joachim, Dietzenbach, DE;  
 (74) Beleščák Ladislav, Ing., Piešťany, SK;  
 (86) PCT/CH95/00137  
 (87) WO95/35635  
**(54) Zariadenie na prenos správ v komunikačnej sieti na spracovanie hovorov a dát**

(51)	(11)	(51)	(11)	(51)	(11)	(51)	(11)
A01N 37/22	284125	B01J 20/06	284080	C07C 327/32	284127	C08G 73/02	284111
A01N 43/50	284072	B03C 3/80	284123	C07D 209/88	284109	C08J 3/22	284118
A01N 47/36	284100	B03C 7/00	284122	C07D 211/60	284129	C12N 15/12	284105
A01N 61/00	284104	B22D 11/22	284091	C07D 217/26	284115	D01F 2/00	284101
A23D 9/00	284128	B22F 3/00	284077	C07D 217/26	284116	D04B 15/50	284083
A24D 3/10	284074	B26B 21/22	284081	C07D 233/60	284126	D06P 1/00	284130
A61F 13/15	284102	B26B 21/22	284082	C07D 239/94	284073	E01B 7/02	284132
A61K 9/00	284136	B27B 31/00	284070	C07D 277/02	284114	E01F 9/017	284066
A61K 9/16	284062	B29C 65/20	284097	C07D 285/08	284112	E01F 9/018	284065
A61K 9/20	284088	B41F 23/00	284089	C07D 295/08	284113	E04D 13/14	284093
A61K 31/19	284092	B60H 1/00	284086	C07D 309/30	284137	E05B 27/00	284138
A61K 31/44	284099	B61D 3/18	284084	C07D 401/06	284108	E05B 63/08	284078
A61K 31/445	284117	B61D 19/00	284096	C07D 401/12	284059	E05D 5/02	284133
A61K 31/55	284131	B61D 39/00	284094	C07D 471/04	284107	F02M 35/10	284060
A61K 31/675	284069	B65D 71/00	284121	C07D 487/04	284071	F03G 7/04	284106
A61K 38/18	284064	C02F 1/44	284090	C07D 491/052	284076	F25D 27/00	284067
A61K 47/32	284135	C03B 37/018	284095	C07D 491/056	284103	G06F 9/00	284085
A61K 48/00	284119	C03C 25/10	284120	C07H 3/06	284134	H01F 41/02	284075
A61L 15/60	284061	C05G 3/00	284098	C07H 17/08	284079	H02K 5/14	284110
A61M 15/00	284063	C07C 219/26	284068	C07K 14/655	284087	H04Q 7/22	284124



**MK4A Zaniknuté patenty uplynutím doby platnosti**

(11) Dátum zániku

278823 24.06.2004

**MM4A Zaniknuté patenty pre nezaplatenie udržiavacích poplatkov**

(11)	Dátum zániku	(11)	Dátum zániku	(11)	Dátum zániku	(11)	Dátum zániku
277831	20.12.2003	279504	12.12.2003	281203	23.12.2003	282781	20.12.2003
277928	21.12.2003	279543	31.12.2003	281468	18.12.2003	282841	15.12.2003
278390	18.12.2003	279748	07.12.2003	281583	19.12.2003	282923	18.12.2003
278528	10.12.2003	279910	18.12.2003	281667	14.12.2003	283037	24.12.2003
278565	18.12.2003	280007	31.12.2003	281963	22.12.2003	283060	29.12.2003
278887	05.12.2003	280617	31.12.2003	282089	18.12.2003	283070	23.12.2003
279062	05.12.2003	280668	09.12.2003	282409	15.12.2003	283287	04.12.2003
279232	20.12.2003	280801	18.12.2003	282481	18.12.2003	283314	19.12.2003
279310	04.12.2003	280990	12.12.2003	282509	28.11.2003	283614	15.08.2003
279354	09.12.2003	280997	07.12.2003	282582	31.12.2003	283623	21.08.2003
279483	30.12.2003	281017	20.12.2003	282638	05.12.2003		

**PC4A Prevody a prechody práv na patenty****(11) 278516**

(21) 4498-90

(73) Antec International Limited, Sudbury, Suffolk, GB;  
Názov/meno a adresa predchádzajúceho majiteľa(-ov): Auchincloss Thomas Ralph, Bury st Edmunds, Suffolk, GB;

Dátum uzavretia zmluvy: 14.6.2004

Dátum účinnosti voči tretím osobám: 9.7.2004

**(11) 280999**

(21) 3720-92

(73) Bayer HealthCare AG, D-51368 Leverkusen, DE;  
Názov/meno a adresa predchádzajúceho majiteľa(-ov): BAYER AKTIENGESELLSCHAFT, Leverkusen, DE;

Dátum uzavretia zmluvy: 23.06.2004

Dátum účinnosti voči tretím osobám: 06.08.2004

**(11) 279453**

(21) 4523-90

(73) Boehringer Ingelheim Pharma GmbH &amp; Co. KG, Ingelheim am Rhein, DE;

Názov/meno a adresa predchádzajúceho majiteľa(-ov): Boehringer Ingelheim KG, Ingelheim am Rhein, DE;

Dátum uzavretia zmluvy: 1.6.2004

Dátum účinnosti voči tretím osobám: 9.7.2004

**TC4A Zmeny mien majiteľov v patentoch****(11) 283091**

(21) 905-95

(73) Sensus Metering Systems GmbH Hannover, Laatzen, DE;

Dátum zápisu do registra: 9.7.2004

**HA9A****Opravy mien pôvodcov****(21) 1116-2001****(72) Turianica Ivan, prof., DrSc.**, Bratislava-  
-Rusovce, SK;  
Vestník: 2/2003 - BA9A**(21) 1594-2003****(72) Soares Miguel C.**, Lisboa, PT;  
Vestník: 8/2004 - BA9A**(21) 1117-2001****(72) Turianica Ivan, prof., DrSc.**, Bratislava-  
-Rusovce, SK;  
Vestník: 2/2003 - BA9A**HB9A****Opravy mien****(21) 1116-2001****(71) Turianica Ivan, prof., DrSc.**, Bratislava-  
-Rusovce, SK;  
Vestník: 2/2003 - BA9A**(21) 1117-2001****(71) Turianica Ivan, prof., DrSc.**, Bratislava-  
-Rusovce, SK;  
Vestník: 2/2003 - BA9A**HH9A****Opravy chýb alebo zmeny všeobecne****(21) 193-2004****(71) ATOFINA**, Puteaux, FR; **UPONOR INNOVA-**  
**TION AB, Fristad, SE**;  
Vestník: 8/2004 - BA9A

# ČASŤ

**EURÓPSKE PATENTY  
S URČENÍM PRE SLOVENSKÚ REPUBLIKU**

### Kódy na označovanie jednotlivých druhov dokumentov (Štandard WIPO ST. 16)

<b>T1</b>	Preklad patentových nárokov európskej patentovej prihlášky	<b>T3</b>	Preklad európskeho patentového spisu
<b>T2</b>	Opravený preklad patentových nárokov európskej patentovej prihlášky	<b>T4</b>	Opravený preklad európskeho patentového spisu
		<b>T5</b>	Preklad zmeneného európskeho patentového spisu

### Číselné kódy na označovanie bibliografických údajov (Štandard WIPO ST. 9)

<b>(11)</b>	Číslo dokumentu	<b>(62)</b>	Číslo pôvodnej prihlášky v prípade vylúčenej prihlášky
<b>(21)</b>	Číslo prihlášky	<b>(71)</b>	Meno (názov) prihlasovateľa (-ov)
<b>(22)</b>	Dátum podania prihlášky	<b>(72)</b>	Meno pôvodcu (-ov)
<b>(24)</b>	Dátum nadobudnutia účinkov európskeho patentu	<b>(73)</b>	Meno (názov) majiteľa (-ov)
<b>(31)</b>	Číslo prioritnej prihlášky	<b>(74)</b>	Meno (názov) zástupcu (-ov)
<b>(32)</b>	Dátum podania prioritnej prihlášky	<b>(86)</b>	Číslo podania medzinárodnej prihlášky podľa PCT
<b>(33)</b>	Krajina alebo regionálna organizácia priority	<b>(87)</b>	Číslo zverejnenia medzinárodnej prihlášky podľa PCT
<b>(45)</b>	Dátum sprístupnenia prekladu patentového spisu alebo zmeneného patentového spisu	<b>(96)</b>	Číslo a dátum podania európskej patentovej prihlášky
<b>(46)</b>	Dátum sprístupnenia prekladu patentových nárokov	<b>(97)</b>	Číslo a dátum zverejnenia európskej patentovej prihlášky alebo vydania európskeho patentového spisu
<b>(48)</b>	<b>Dátum sprístupnenia opraveného prekladu patentových nárokov alebo patentového spisu</b>		
<b>(51)</b>	Medzinárodné patentové triedenie		
<b>(54)</b>	Názov		

Poznámka:

Číslo uvádzané pred kódom (51) znamená verziu Medzinárodného patentového triedenia.

### Kódy na označovanie záhlaví oznámení publikovaných vo Vestníku ÚPV SR (Štandard WIPO ST. 17)

<b>BA9A</b>	Sprístupnené preklady a opravené preklady patentových nárokov európskych patentových prihlášok
<b>SC4A</b>	Sprístupnené preklady a opravené preklady európskych patentových spisov
<b>SC4A</b>	Sprístupnené preklady zmenených európskych patentových spisov
<b>FA9A</b>	Zastavené konania o európskych patentových prihláškach z dôvodu späťvzatia
<b>MA4A</b>	Zaniknuté patenty vzdaním sa patentu
<b>MC4A</b>	Zrušené patenty alebo čiastočne zrušené patenty
<b>MK4A</b>	Zaniknuté patenty uplynutím doby platnosti
<b>MM4A</b>	Zaniknuté patenty pre nezaplatenie udržiavacích poplatkov
<b>PC4A</b>	Prevody a prechody práv
<b>PD4A</b>	Zmeny dispozičných práv (zálohy)
	Zmeny dispozičných práv (ukončenie záloh)
<b>QA4A</b>	Ponuky licencií
<b>QB4A</b>	Licenčné zmluvy registrované alebo udelené
<b>QC4A</b>	Ukončenie platnosti licenčných zmlúv

**SC4A****Sprístupnené preklady európskych patentových spisov**

**7 (51) B23Q 1/00, B23Q 11/00, B23B 31/107,  
B23Q 3/18**

**(11) E9**

(96) EP03405078.1, 12. 02. 2003

(97) 26. 05. 2004

(24) 26. 05. 2004

(31) 4152002

(32) 11. 03. 2002

(33) CH

(45) 08. 09. 2004

(73) Erowa AG, Winkelstrasse 8, CH-5734 Reinach, CH;

(72) Fries Karl, Bohnackerstrasse 3, CH-5734 Reinach, CH;

(74) Bušová Eva, JUDr., Bratislava, SK;

**(54) Upínacie zariadenie so skľučovadlom a s v ňom  
upevniteľným upínacím čapom**

---

# ČASŤ

## ÚŽITKOVÉ VZORY

## Kódy na označovanie jednotlivých druhov dokumentov (Štandard WIPO ST. 16)

U - **Zapísané** úžitkové vzory podľa zákona č. 478/1992  
Zb. o úžitkových vzoroch v znení zákona NR SR  
č. 90/93 Z. z. o opatreniach v oblasti priemyselného  
vlastníctva

## Číselné kódy na označovanie bibliografických údajov (Štandard WIPO ST. 9)

(11)	Číslo dokumentu	(62)	Číslo pôvodnej prihlášky v prípade vylúčenej prihlášky
(21)	Číslo prihlášky	(67)	Číslo pôvodnej prihlášky v prípade odbočenia
(22)	Dátum podania prihlášky	(71)	Meno (názov) prihlasovateľa (-ov)
(24)	Dátum nadobudnutia účinkov úžitkového vzoru	(72)	Meno pôvodcu (-ov)
(31)	Číslo prioritnej prihlášky	(73)	Meno (názov) majiteľa (-ov)
(32)	Dátum podania prioritnej prihlášky	(74)	Meno (názov) zástupcu (-ov)
(33)	Krajina alebo regionálna organizácia priority	(86)	Číslo podania medzinárodnej prihlášky podľa PCT
(45)	Dátum oznámenia o zápise úžitkového vzoru	(87)	Číslo zverejnenia medzinárodnej prihlášky podľa PCT
(47)	Dátum zápisu a sprístupnenia úžitkového vzoru verejnosti		
(51)	Medzinárodné patentové triedenie		
(54)	Názov		

Poznámka:

Číslo uvádzané pred kódom (51) znamená verziu Medzinárodného patentového triedenia.

## Kódy na označovanie záhlaví oznámení publikovaných vo Vestníku ÚPV SR (Štandard WIPO ST. 17)

<b>FG1K</b>	Zapísané úžitkové vzory
<b>MA1K</b>	Zaniknuté úžitkové vzory vzdaním sa
<b>MC1K</b>	Vymazané úžitkové vzory
<b>MG1K</b>	Čiastočne vymazané úžitkové vzory
<b>MK1K</b>	Zaniknuté úžitkové vzory uplynutím doby platnosti
<b>MM1K</b>	Zaniknuté úžitkové vzory pre nezaplatenie poplatkov za predĺženie platnosti
<b>ND1K</b>	Prvé predĺženie platnosti úžitkových vzorov
<b>ND1K</b>	Druhé predĺženie platnosti úžitkových vzorov
<b>PC1K</b>	Prevody a prechody práve
<b>PD1K</b>	Zmeny dispozičných práv na úžitkové vzory (zálohy) Zmeny dispozičných práv na úžitkové vzory (ukončenie záloh)
<b>QB1K</b>	Licenčné zmluvy registrované alebo udelené
<b>QC1K</b>	Ukončenie platnosti licenčných zmlúv
<b>SB1K</b>	Zapísané úžitkové vzory do registra po odtajnení
<b>TA1K</b>	Opravy mien pôvodcov
<b>TB1K</b>	Opravy mien
<b>TC1K</b>	Zmeny mien
<b>TD1K</b>	Opravy adries
<b>TE1K</b>	Zmeny adries
<b>TF1K</b>	Opravy dátumov
<b>TG1K</b>	Opravy zatriedenia podľa MPT
<b>TH1K</b>	Opravy chýb alebo zmeny všeobecne
<b>TK1K</b>	Opravy tlačových chýb vo Vestníku ÚPV SR

## FG1K

## Zapísané úžitkové vzory

(11)	(51)	(11)	(51)	(11)	(51)	(11)	(51)
3907	A61K 7/00	3912	B65D 27/34	3916	A43B 11/00	3920	A61H 15/00
3908	A61K 9/02	3913	A23L 1/30	3917	G09F 13/00	3921	E04B 2/42
3909	F24F 3/00	3914	B44B 5/00	3918	G09F 23/10	3922	A47C 27/00
3910	A47F 9/00	3915	G06F 17/60	3919	G09F 9/00	3923	F17B 1/02
3911	B65D 27/06						

**7 (51) A23L 1/30, A23D 9/00, A23L 1/304****(11) 3913**

(21) 165-2004

(22) 14.6.2004

(24) 8.7.2004

(45) 8.9.2004

(47) 8.7.2004

(72) Turjanitsa Ivan, Bratislava-Rusovce, SK; Rostoka Larisa, Bratislava - Rusovce, SK; Angelovičová Mária, Nitra, SK; Trakovická Anna, Nitra, SK; Kulčitský Oleg Konstantinovič, Kijev, UA; Balint Luba, Užhorod, UA; Kovačic Vladimír, Šúrovce, SK; Daniška Jaroslav, Nitra, SK; Hluchý Svätoslav, Nitra, SK; Jedlička Jaroslav, Močenok, SK;

(73) Turjanitsa Ivan, Bratislava-Rusovce, SK;

(74) Čechvalová Dagmar, Bratislava, SK;

**(54) Potravinový doplnok****7 (51) A43B 11/00****(11) 3916**

(21) 184-2003

(22) 25.7.2003

(24) 20.7.2004

(45) 8.9.2004

(47) 20.7.2004

(72) Pekár Peter, Bratislava, SK;

(73) Pekár Peter, Bratislava, SK;

**(54) Samozapínacia obuv****7 (51) A47C 27/00, 27/16****(11) 3922**

(21) 160-2004

(22) 9.6.2004

(24) 20.7.2004

(45) 8.9.2004

(47) 20.7.2004

(72) Srněnský David, Jablůnka, CZ;

(73) JELÍNEK - výroba nábytku, s. r. o., Valašské Meziříčí, CZ;

(74) ROTT, RŮŽIČKA &amp; GUTTMANN, v. o. s., Bratislava, SK;

**(54) Ortopedický matrac****7 (51) A47F 9/00****(11) 3910**

(21) 143-2004

(22) 13.2.2004

(24) 8.7.2004

(45) 8.9.2004

(47) 8.7.2004

(67) 0099-2004

(72) Hermán Ferenc, Dr., Budapešť, HU; Hermánné Fogarassy Éva, Dr., Budapešť, HU;

(73) Hermán Ferenc, Dr., Budapešť, HU; Hermánné Fogarassy Éva, Dr., Budapešť, HU;

(74) Mešková Viera, Ing., Bratislava, SK;

**(54) Priestorový pult na výber tovaru****7 (51) A61H 15/00****(11) 3920**

(21) 29-2004

(22) 16.2.2004

(24) 20.7.2004

(45) 8.9.2004

(47) 20.7.2004

(72) Rejda Ján, Nitra, SK; Takáč Marián, Nitra, SK;

(73) Rejda Ján, Nitra, SK; Takáč Marián, Nitra, SK;

**(54) Masážna guľová hlavica****7 (51) A61K 7/00, 7/48****(11) 3907**

(21) 212-2003

(22) 11.4.2003

(24) 7.7.2004

(45) 8.9.2004

(47) 7.7.2004

(67) 458-2003

(72) Jánošíková Jana, Zvolen, SK;

(73) Jánošíková Jana, Zvolen, SK;

**(54) Prípravok liečebnej kozmetiky na prevenciu a liečbu mykotických infekcií nechto- vých lôžok a kože**



**7 (51) A61K 9/02, 35/78**

- (11) **3908**  
(21) 336-2003  
(22) 30.12.2003  
(24) 7.7.2004  
(31) PV 2003-8, PUV 2003-14387  
(32) 2.1.2003, 24.6.2003  
(33) CZ, CZ  
(45) 8.9.2004  
(47) 7.7.2004  
(72) Novák Vladimír, Ing., Praha, CZ;  
(73) HERB-PHARMA, s. r. o., Praha, CZ;  
(54) **Vaginálne čapíky**

**7 (51) B44B 5/00, B21D 22/02, 24/16**

- (11) **3914**  
(21) 126-2004  
(22) 10.5.2004  
(24) 19.7.2004  
(45) 8.9.2004  
(47) 19.7.2004  
(72) Palček Peter, Dolná Breznica, SK; Katerinčin Marian, Dulov, SK;  
(73) Palček Peter, Dolná Breznica, SK;  
(74) Kubínyi Peter, Bc., Trenčín, SK;  
(54) **Zariadenie na výrobu identifikačných štítkov**

**7 (51) B65D 27/06**

- (11) **3911**  
(21) 144-2004  
(22) 25.5.2004  
(24) 8.7.2004  
(45) 8.9.2004  
(47) 8.7.2004  
(72) Mědílek Jiří, Ing., Banská Bystrica, SK; Chal' Ján, Ing., Bratislava, SK;  
(73) Mědílek Jiří, Ing., Banská Bystrica, SK; Chal' Ján, Ing., Bratislava, SK;  
(54) **Dvojcestná obálka**

**7 (51) B65D 27/34**

- (11) **3912**  
(21) 145-2004  
(22) 25.5.2004  
(24) 8.7.2004  
(45) 8.9.2004  
(47) 8.7.2004  
(72) Mědílek Jiří, Ing., Banská Bystrica, SK; Chal' Ján, Ing., Bratislava, SK;  
(73) Mědílek Jiří, Ing., Banská Bystrica, SK; Chal' Ján, Ing., Bratislava, SK;  
(54) **Obálka s otváracou plochou**

**7 (51) E04B 2/42, 1/74**

- (11) **3921**  
(21) 106-2004  
(22) 20.4.2004  
(24) 20.7.2004  
(45) 8.9.2004  
(47) 20.7.2004  
(72) Gálus Matej, Banská Bystrica, SK;  
(73) Gálus Matej, Banská Bystrica, SK;  
(54) **Obvodový plášť budov z vibrolisovaných betónových tvaroviek s tepelnoizolačnou vrstvou ľahčenej polystyrénbetónovej zmesi**

**7 (51) F17B 1/02, F16J 15/26**

- (11) **3923**  
(21) 180-2004  
(22) 28.6.2004  
(24) 20.7.2004  
(45) 8.9.2004  
(47) 20.7.2004  
(72) Jakubov Vladislav, Ing., Humenné, SK; Medovič Karol, Ing., Nitra, SK; Višňovský Ján, Ing., Medzev, SK;  
(73) FELKON, spoločnosť s ručením obmedzeným, Nitra, SK;  
(74) Hojčuš Peter, Ing., Bratislava, SK;  
(54) **Mechanická upchávka pre tlakové prepravné zariadenia**

**7 (51) F24F 3/00**

- (11) **3909**  
(21) 134-2004  
(22) 13.5.2004  
(24) 7.7.2004  
(45) 8.9.2004  
(47) 7.7.2004  
(72) Medzihradský Vladimír, Ing., Rozhanovce, SK; Lipták Jaroslav, Košice, SK;  
(73) Medzihradský Vladimír, Ing., Rozhanovce, SK; Lipták Jaroslav, Košice, SK;  
(74) Gruber Dalibor, Ing., Košice, SK;  
(54) **Zariadenie na aromatizovanie priestorov**

**7 (51) G06F 17/60**

- (11) **3915**  
(21) 132-2003  
(22) 12.6.2003  
(24) 19.7.2004  
(31) 2002-13521, 2002-3265  
(32) 1.10.2002, 1.10.2002  
(33) CZ, CZ  
(45) 8.9.2004  
(47) 19.7.2004  
(72) Brodský Jan, RNDr., CSc., Brno, CZ; Brzek Miroslav, Ing., Benátky nad Jizerou, CZ; Neumann Libor, Ing., CSc., Praha 5, CZ; Nováček Miroslav, Ing., Brno, CZ; Řihák Miroslav, Ing., Brno, CZ;  
(73) ANECT a. s., Brno, CZ;  
(74) Beleščák Ladislav, Ing., Piešťany, SK;  
(54) **Komunikačná infraštruktúra spolupracujúcej korporácie**

**7 (51) G09F 9/00****(11) 3919**

(21) 315-2003

(22) 5.12.2003

(24) 20.7.2004

(45) 8.9.2004

(47) 20.7.2004

(72) Grečko Peter, Bratislava, SK; Khandl Vladimír, Ing., Bratislava, SK; Szilárd Simon, Ing., Senec, SK;

(73) Grečko Peter, RYS, Bratislava, SK;

(74) Holoubková Mária, Ing., Bratislava, SK;

**(54) Manažér elektronických kľúčov****7 (51) G09F 23/10, 23/02****(11) 3918**

(21) 257-2003

(22) 20.10.2003

(24) 20.7.2004

(45) 8.9.2004

(47) 20.7.2004

(72) Čunderlíková Soňa, Banská Bystrica, SK;

(73) Čunderlíková Soňa, Banská Bystrica, SK;

(74) Belička Ivan, Ing., Banská Bystrica, SK;

**(54) Reklamný papierový nosič primárne využívaný na iný účel než je reklama****7 (51) G09F 13/00****(11) 3917**

(21) 244-2003

(22) 6.10.2003

(24) 20.7.2004

(45) 8.9.2004

(47) 20.7.2004

(72) Sedlák Jozef, Ing., Prešov, SK;

(73) Seak, Sedlák Jozef, Ing., Prešov, SK;

**(54) Svetelná dekorácia**

(51)	(11)	(51)	(11)	(51)	(11)	(51)	(11)
A23L 1/30	3913	A61K 7/00	3907	B65D 27/34	3912	G06F 17/60	3915
A43B 11/00	3916	A61K 9/02	3908	E04B 2/42	3921	G09F 9/00	3919
A47C 27/00	3922	B44B 5/00	3914	F17B 1/02	3923	G09F 13/00	3917
A47F 9/00	3910	B65D 27/06	3911	F24F 3/00	3909	G09F 23/10	3918
A61H 15/00	3920						

**MK1K**

**Zaniknuté úžitkové vzory uplynutím doby platnosti**

(11)	Dátum zániku	(11)	Dátum zániku	(11)	Dátum zániku	(11)	Dátum zániku
693	24.06.2004	2462	16.12.2003	2562	09.12.2003	2629	09.12.2003
711	01.06.2004	2490	03.12.2003	2601	07.12.2003	2638	06.12.2003
728	13.06.2004	2492	28.12.2003	2602	13.12.2003	2756	29.12.2003
813	28.06.2004	2500	10.12.2003	2603	17.12.2003	2771	09.12.2003
1496	27.12.2003	2519	06.12.2003	2604	29.12.2003	2782	13.12.2003
2099	13.05.2002	2520	17.12.2003	2625	08.12.2003	3423	23.06.2002
2340	05.12.2003						

**ND1K**

**Predĺženie platnosti úžitkových vzorov**

(11)	(51)	(11)	(51)	(11)	(51)	(11)	(51)
1478	B32B 15/20	1790	A61F 5/02	2784	C02F 1/465	2805	A61P 27/14
1480	B32B 27/10	1809	A61F 5/02	2793	D04B 21/14	2806	B64D 23/00
1481	B32B 15/12	1853	A63B 17/00	2796	A42B 1/00	2914	B61L 1/02
1731	F16K 31/06	1879	C10C 3/06	2803	C02F 1/38	2927	F16L 55/02
1772	A47C 1/02	2280	G05D 7/01	2804	C08L 95/00	3268	E21D 11/10

**7 (51) A42B 1/00**

**(11) 2796**

(21) 296-2000

(22) 18.9.2000

(73) Rideg Ján, Ing., Banská Bystrica, SK;

**(54) Vzdušná pokrývka hlavy**

**6 (51) A63B 17/00, 17/02**

**(11) 1853**

(21) 349-97

(22) 12.9.1997

(73) Jaroš Vladimír, Mgr., Praha, CZ; Kubálek Ladislav, doc. PhDr., CSc., Praha - Stodůlky, CZ;

**(54) Výcvikový trenážer**

**6 (51) A47C 1/02, 1/036**

**(11) 1772**

(21) 342-97

(22) 4.9.1997

(73) Hodry Metallwarenfabrik R. Hoppe Ges. m. b. H. & Co. KG, 1150-Wien, AT;

**(54) Čalúnený nábytok**

**6 (51) B32B 15/12, 15/16, 15/20, 27/32**

**(11) 1481**

(21) 428-96

(22) 17.12.1996

(73) Felchtiner Nina, Odessa, UA; Okhrimenko Guenadi, Odessa, UA; Leyberman Sofiya, Odessa, UA;

**(54) Viacvrstvý obalový materiál**

**6 (51) A61F 5/02, 13/10**

**(11) 1790**

(21) 246-97

(22) 8.7.1997

(73) ORTEX, s.r.o., Otrokovice, CZ;

**(54) Fixačná bandáž ramenného kĺbu**

**6 (51) B32B 15/20, 27/10, 27/32**

**(11) 1478**

(21) 425-96

(22) 17.12.1996

(73) Felchtiner Nina, Odessa, UA; Okhrimenko Guenadi, Odessa, UA; Leyberman Sofiya, Odessa, UA;

**(54) Viacvrstvý obalový materiál**

**6 (51) A61F 5/02, 5/01**

**(11) 1809**

(21) 245-97

(22) 8.7.1997

(73) ORTEX, s.r.o., Otrokovice, CZ;

**(54) Fixácia polôh abdukčnej dlahy ramenného kĺbu**

**6 (51) B32B 27/10, 27/32**

**(11) 1480**

(21) 427-96

(22) 17.12.1996

(73) Felchtiner Nina, Odessa, UA; Okhrimenko Guenadi, Odessa, UA; Leyberman Sofiya, Odessa, UA;

**(54) Viacvrstvý obalový materiál**

**7 (51) A61P 27/14**

**(11) 2805**

(21) 309-2000

(22) 5.10.2000

(73) UNIMED PHARMA, spol. s r. o., Bratislava, SK;

**(54) Očná instilácia s dekongescentným účinkom**

**7 (51) B61L 1/02, 1/00, 13/04, 13/00**  
**(11) 2914**  
 (21) 379-2000  
 (22) 13.12.2000  
 (73) AŽD Praha, s. r. o., Praha 10, CZ;  
**(54) Elektronický automatický blok**

**7 (51) B64D 23/00**  
**(11) 2806**  
 (21) 332-2000  
 (22) 3.11.2000  
 (73) Jaroš Vladimír, Mgr., Praha-Kbely, CZ; Kubálek Ladislav, doc. PhDr., CSc., Praha - Stodůlky, CZ;  
**(54) Výsadkový trenážer**

**7 (51) C02F 1/38**  
**(11) 2803**  
 (21) 216-2000  
 (22) 28.6.2000  
 (73) ČOVSPOL, spol. s r. o., Bratislava, SK;  
**(54) Zariadenie na odstraňovanie nečistôt plávajúcich na hladine vody v nádrži**

**7 (51) C02F 1/465**  
**(11) 2784**  
 (21) 217-2000  
 (22) 28.6.2000  
 (73) ČOVSPOL, spol. s r. o., Bratislava, SK;  
**(54) Koleso podvozku na pohyb po kruhovej dráhe**

**7 (51) C08L 95/00**  
**(11) 2804**  
 (21) 248-2000  
 (22) 31.7.2000  
 (73) JCP Izolácie, a. s., Štúrovo, SK;  
**(54) Zmes na výrobu oxidovaných asfaltov**

**6 (51) C10C 3/06, 3/04, C09K 3/10**  
**(11) 1879**  
 (21) 444-97  
 (22) 24.11.1997  
 (73) SLOVNAFT, a. s., Bratislava, SK; VUIS-CESTY, spol. s r. o., Bratislava, SK; Slovnaft VÚRUP, a. s., Bratislava, SK;  
**(54) Gumou modifikovaný asfalt**

**7 (51) D04B 21/14, 21/16, 1/14, 1/16, D03D 15/00, 11/00**  
**(11) 2793**  
 (21) 209-2000  
 (22) 20.6.2000  
 (73) MARIO VLČEK - ALAE LUPULI, Praha, CZ;  
**(54) Integrovaná textília**

**7 (51) E21D 11/10**  
**(11) 3268**  
 (21) 222-2000  
 (22) 30.6.2000  
 (73) VÚSAPL, a. s., Nitra, SK;  
**(54) Plastový stavebný prvok na filtračné plášte podzemných chodieb**

**6 (51) F16K 31/06, G05D 16/20**  
**(11) 1731**  
 (21) 313-97  
 (22) 12.8.1997  
 (73) HONEYWELL B.V., EA Amsterdam Z.O., NL;  
**(54) Nastavovacie zariadenie magnetického odporu magnetického obvodu v magnetickom ventilu**

**7 (51) F16L 55/02**  
**(11) 2927**  
 (21) 404-2000  
 (22) 27.12.2000  
 (73) ČKD PRAHA DIZ, a. s., ČKD Bratislava, Bratislava, SK;  
**(54) Vibroizolačný prvok**

**6 (51) G05D 7/01, F23N 1/00**  
**(11) 2280**  
 (21) 40-99  
 (22) 11.8.1997  
 (73) HONEYWELL B.V., EA Amsterdam Z.O., NL;  
**(54) Riadiaci obvod prietoku**

(51)	(11)	(51)	(11)	(51)	(11)	(51)	(11)
A42B 1/00	2796	A63B 17/00	1853	B64D 23/00	2806	D04B 21/14	2793
A47C 1/02	1772	B32B 15/12	1481	C02F 1/38	2803	E21D 11/10	3268
A61F 5/02	1790	B32B 15/20	1478	C02F 1/465	2784	F16K 31/06	1731
A61F 5/02	1809	B32B 27/10	1480	C08L 95/00	2804	F16L 55/02	2927
A61P 27/14	2805	B61L 1/02	2914	C10C 3/06	1879	G05D 7/01	2280

**PC1K****Prevody a prechody práva**

- (11) **2834**  
(21) 314-2000  
(73) SLOVNAFT, a. s., Bratislava, SK;  
Názov/meno a adresa predchádzajúceho majiteľa(-ov): Slovnaft VÚRUP, a. s., Bratislava, SK;  
Dátum uzavretia zmluvy: 22.12.2003  
Dátum účinnosti voči tretím osobám: 19.7.2004
- 

**QB1K****Licenčné zmluvy registrované**

- (11) **1444**  
(21) 398-96  
(73) Kalvoda Vladimír, Ing., Bratislava, SK;  
Názov/meno a adresa nadobúdateľa licencie: KOMMERZ, s. r. o., Bratislava, SK;  
Druh licencie: zmluvná nevýlučná  
Dátum uzavretia licenčnej zmluvy: 7.1.2004  
Dátum účinnosti voči tretím osobám: 16.7.2004
- 

- (11) **2098**  
(21) 289-98  
(73) Kalvoda Vladimír, Ing., Bratislava, SK;  
Názov/meno a adresa nadobúdateľa licencie: KOMMERZ, s. r. o., Bratislava, SK;  
Druh licencie: zmluvná nevýlučná  
Dátum uzavretia licenčnej zmluvy: 7.1.2004  
Dátum účinnosti voči tretím osobám: 16.7.2004
- 

- (11) **1445**  
(21) 399-96  
(73) Kalvoda Vladimír, Ing., Bratislava, SK;  
Názov/meno a adresa nadobúdateľa licencie: KOMMERZ, s. r. o., Bratislava, SK;  
Druh licencie: zmluvná nevýlučná  
Dátum uzavretia licenčnej zmluvy: 7.1.2004  
Dátum účinnosti voči tretím osobám: 16.7.2004
- 

- (11) **2480**  
(21) 261-99  
(73) Kalvoda Vladimír, Ing., Bratislava, SK;  
Názov/meno a adresa nadobúdateľa licencie: KOMMERZ, s. r. o., Bratislava, SK;  
Druh licencie: zmluvná nevýlučná  
Dátum uzavretia licenčnej zmluvy: 7.1.2004  
Dátum účinnosti voči tretím osobám: 16.7.2004
- 

- (11) **1676**  
(21) 215-97  
(73) Gorčík Radislav, Zlín, CZ;  
Názov/meno a adresa nadobúdateľa licencie: Studený Milan -S&M Production, Humenné, SK;  
Druh licencie: zmluvná výlučná  
Dátum uzavretia licenčnej zmluvy: 3.1.2003  
Dátum účinnosti voči tretím osobám: 20.7.2004
- 

- (11) **2481**  
(21) 265-99  
(73) Kalvoda Vladimír, Ing., Bratislava, SK;  
Názov/meno a adresa nadobúdateľa licencie: KOMMERZ, s. r. o., Bratislava, SK;  
Druh licencie: zmluvná nevýlučná  
Dátum uzavretia licenčnej zmluvy: 7.1.2004  
Dátum účinnosti voči tretím osobám: 16.7.2004
-

**ČASŤ**

**DIZAJNY**

### Číselné INID - kódy na označovanie bibliografických údajov (Štandard WIPO ST. 80)

(11)	Číslo zapísaného dizajnu	(51)	Medzinárodné triedenie dizajnov
(15)	Dátum zápisu/predĺženia platnosti	(54)	Názov dizajnu
(18)	Predpokladaný dátum uplynutia platnosti zápisu/predĺženia platnosti	(55)	Vyobrazenie dizajnu/vyobrazenie dizajnu po čiastočnom výmaze
(21)	Číslo prihlášky	(58)	Dátum záznamu v registri, napr. zmeny mena, zániku, výmazu a pod.
(22)	Dátum podania prihlášky	(62)	Číslo pôvodnej prihlášky v prípade vylúčenej prihlášky
(24)	Dátum nadobudnutia účinkov zapísaného dizajnu	(71)	Meno (názov) a adresa prihlasovateľa (-ov)
(31)	Číslo prioritnej prihlášky	(72)	Meno pôvodcu (-ov)
(32)	Dátum podania prioritnej prihlášky	(73)	Meno (názov) a adresa majiteľa (-ov)
(33)	Krajina alebo regionálna organizácia priority	(74)	Meno (názov) a adresa zástupcu (-ov)
(45)	Dátum sprístupnenia zapísaného dizajnu	(78)	Meno (názov) a adresa nového majiteľa (-ov) po prevode alebo prechode
(46)	Dátum uplynutia odkladu zverejnenia		

Poznámka:

Číslo uvádzané pred kódom (51) znamená verziu Medzinárodného triedenia dizajnov.

### Kódy na označovanie záhlaví oznámení publikovaných vo Vestníku ÚPV SR (Štandard WIPO ST. 17)

<b>FG1K</b>	Zapísané úžitkové vzory
<b>MA1K</b>	Zaniknuté úžitkové vzory vzdaním sa
<b>MC1K</b>	Vymazané úžitkové vzory
<b>MG1K</b>	Čiastočne vymazané úžitkové vzory
<b>MK1K</b>	Zaniknuté úžitkové vzory uplynutím doby platnosti
<b>MM1K</b>	Zaniknuté úžitkové vzory pre nezaplatenie poplatkov za predĺženie platnosti
<b>ND1K</b>	Prvé predĺženie platnosti úžitkových vzorov
<b>ND1K</b>	Druhé predĺženie platnosti úžitkových vzorov
<b>PC1K</b>	Prevody a prechody práve
<b>PD1K</b>	Zmeny dispozičných práv na úžitkové vzory (zálohy)
<b>QB1K</b>	Licenčné zmluvy registrované
<b>OC1K</b>	Ukončenie platnosti licencie
<b>SB1K</b>	Zapísané úžitkové vzory do registra po odtajnení
<b>TA1K</b>	Opravy mien pôvodcov
<b>TB1K</b>	Opravy mien
<b>TC1K</b>	Zmeny mien
<b>TD1K</b>	Opravy adries
<b>TE1K</b>	Zmeny adries
<b>TF1K</b>	Opravy dátumov
<b>TG1K</b>	Opravy zatriedenia podľa MPT
<b>TH1K</b>	Opravy chýb alebo zmeny všeobecne
<b>TK1K</b>	Opravy tlačových chýb vo Vestníku ÚPV SR

## FG4Q

## Zapísané dizajny

(11)	(51)	(11)	(51)	(11)	(51)	(11)	(51)
26919	11/02.03	26923	09/05.08	26927	11/02.08	26931	19/04.02
26920	19/08.03	26924	09/05.08	26928	09/01.01	26932	21/01.02
26921	09/05.08	26925	09/05.02	26929	15/05.04	26933	21/01.02
26922	09/05.08	26926	25/03.06	26930	13/03.01		

**8 (51) 09/01.01****(11) 26928**

- (15) 22.7.2004
- (18) 27.11.2008
- (21) 225-2003
- (22) 27.11.2003
- (24) 22.7.2004
- (45) 8.9.2004

(72) Mravec Juraj, Žilina, SK;

(73) Mravec Juraj, Žilina, SK;

**(54) Fľaštička**

Určenie výrobku: Výrobok, v ktorom je dizajn stelesnený, je fľaštička určená pre kvapalnú látku.

(28) 1

(55)



1.1



1.2

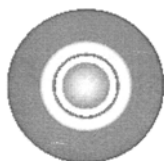

1.3

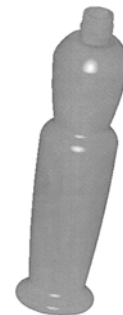

1.4

**8 (51) 09/05.02****(11) 26925**

- (15) 12.7.2004
- (18) 13.11.2008
- (21) 216-2003
- (22) 13.11.2003
- (24) 12.7.2004
- (31) 403 03 617.8
- (32) 16.5.2003

(33) DE

(45) 8.9.2004

(72) SÄLZER Anett, 40235 Düsseldorf, DE;

(73) Henkel Kommanditgesellschaft auf Aktien, Düsseldorf, DE;

(74) Majlingová Marta, Ing., Bratislava, SK;

**(54) Blisterový obal**

Určenie výrobku: Výrobok, v ktorom je dizajn stelesnený alebo na ktorom bude aplikovaný, je určený ako obal na farmaceutické prípravky alebo kozmetické prípravky.

(28) 2

(55)



1.1





1.2

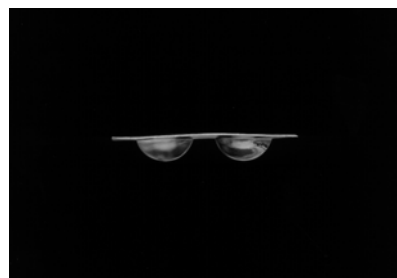

1.7

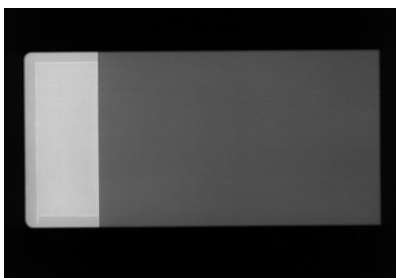

1.3

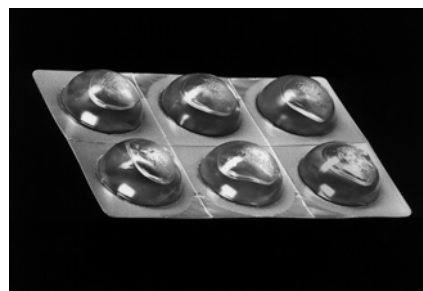

2.1

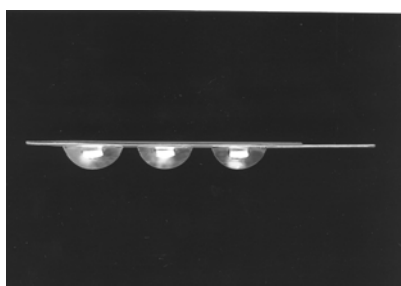

1.4



2.2

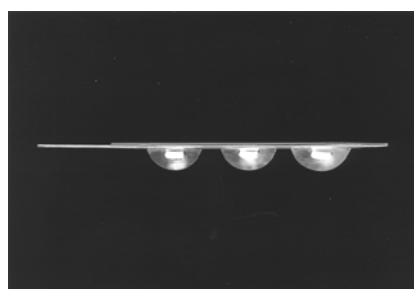

1.5

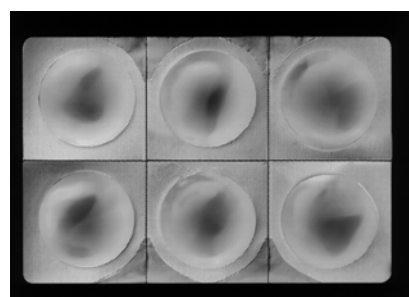

2.3

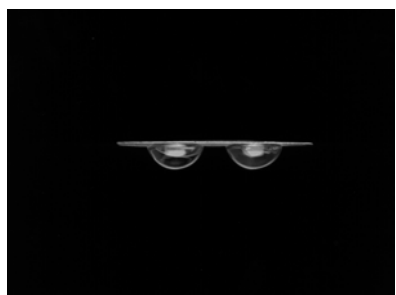

1.6

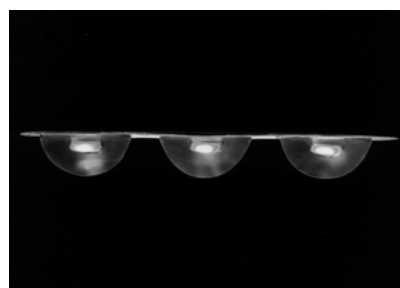

2.4

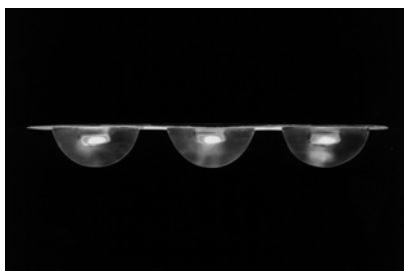

2.5

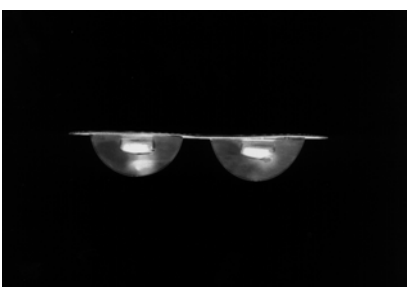

2.6

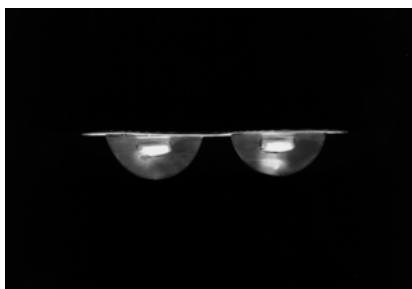

2.7

(55)

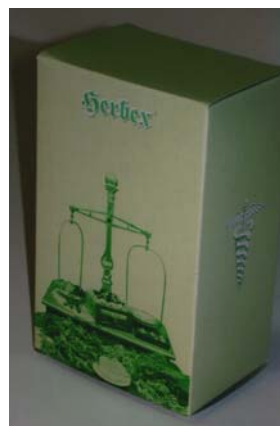

1.1



1.2

**8 (51) 09/05.08****(11) 26921**

(15) 1.7.2004

(18) 11.12.2008

(21) 231-2003

(22) 11.12.2003

(24) 1.7.2004

(45) 8.9.2004

(72) Škodáček Pavel, Hrašné, SK;

(73) HERBEX, spol. s r. o., Vinica, SK;

**(54) Obal na Sypaný čaj HERBEX**

Určenie výrobku: Prihláška dizajnu obsahuje vonkajšie grafické prevedenie obalov na Sypaný čaj HERBEX, ktoré spočíva v kombinácii obrazových motívov a textu, súvisiacich s obsahom obalu a označenia výrobcu tak, aby obal odlíšil výrobcu a skupinu výrobkov. Toto prevedenie obalov používame na balenie voľne sypaného čaju, ktorý dodávame na trh.

(28) 1

**8 (51) 09/05.08****(11) 26924**

(15) 1.7.2004

(18) 11.12.2008

(21) 234-2003

(22) 11.12.2003

(24) 1.7.2004

(45) 8.9.2004

(72) Škodáček Pavel, Hrašné, SK;

(73) HERBEX, spol. s r. o., Vinica, SK;

**(54) Obal na Fit drink HERBEX**

Určenie výrobku: Prihláška dizajnu obsahuje vonkajšie grafické prevedenie obalov pre práškový nápoj Fit drink HERBEX, ktoré spočíva v kombinácii obrazových motívov a textu, súvisiacich s obsahom obalu, označenia výrobcu a obchodného názvu nápoja tak, aby obal odlíšil výrobcu a skupinu výrobkov. Toto prevedenie obalov používame na balenie práškoveho nápoja Fit drink, ktorý dodávame na trh.

(28) 1

(55)



1.1



1.2

8 (51) 09/05.08

(11) 26923

(15) 1.7.2004

(18) 11.12.2008

(21) 233-2003

(22) 11.12.2003

(24) 1.7.2004

(45) 8.9.2004

(72) Škodáček Pavel, Hrašné, SK;

(73) HERBEX, spol. s r. o., Vinica, SK;

(54) **Obal na Zmes na prípravu vareného vína HERBEX**

Určenie výrobku: Prihláška dizajnu obsahuje vonkajšie grafické prevedenie obalov na Zmes na prípravu vareného vína HERBEX, ktoré spočíva v kombinácii obrazových motívov a textu, súvisiacich s obsahom obalu, označenia výrobcu a obchodného názvu nápoja tak, aby obal odlíšil výrobcu a skupinu výrobkov. Toto prevedenie obalov používame na balenie zmesi na prípravu vareného vína, ktorú dodávame na trh.

(28) 1

(55)



1.1

8 (51) 09/05.08

(11) 26922

(15) 1.7.2004

(18) 11.12.2008

(21) 232-2003

(22) 11.12.2003

(24) 1.7.2004

(45) 8.9.2004

(72) Škodáček Pavel, Hrašné, SK;

(73) HERBEX, spol. s r. o., Vinica, SK;

(54) **Obal na Family drink - vitamínový nápoj HERBEX**

Určenie výrobku: Prihláška dizajnu obsahuje vonkajšie grafické prevedenie obalov na Family drink - vitamínový nápoj HERBEX, ktoré spočíva v kombinácii obrazových motívov a textu, súvisiacich s obsahom obalu, označenia výrobcu a obchodného názvu nápoja a taktiež v tvarovaní horného veka škatuľky po otvorení tak, aby obal odlíšil výrobcu a skupinu výrobkov. Toto prevedenie obalov používame na balenie vitamínového nápoja, ktorý dodávame na trh.

(28) 1

(55)



1.1



1.2

8 (51) 11/02.03, 11/02.08, 26/01.00

(11) 26919

(15) 1.7.2004

(18) 23.7.2008

(21) 135-2003

(22) 23.7.2003

(24) 1.7.2004

(45) 8.9.2004

(73) Višňovský Miloš, Nové Zámky, SK;

(74) Šujanová Mária, Ing., Bratislava, SK;

(54) **Súbor ozdobných predmetov na pomník**

Určenie výrobku: Dizajny uvedené v "Súbore ozdobných predmetov na pomníky" budú použité ako doplnky náhrobných pomníkov, pamätníkov, epitafných dosiek, stien kolumbárií, v urnových hájoch a ako drobná exteriérová a interierová plastika.

(28) 5

(55)



1.1



1.2

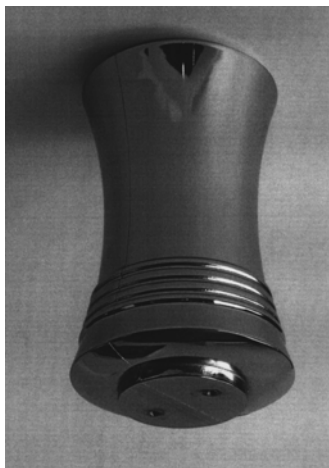

1.3

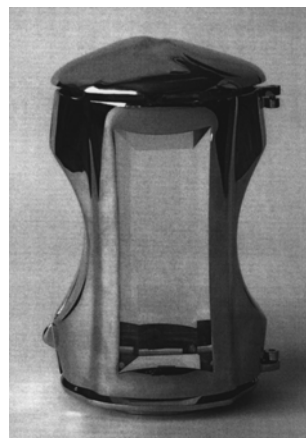

2.1



2.2



2.3

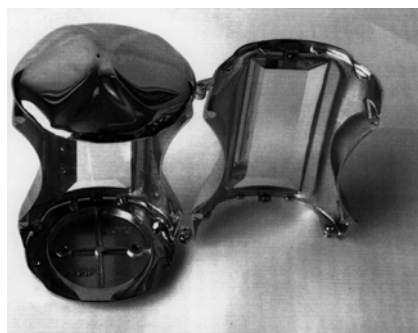

2.4



2.5



5.1



3.1



5.2



4.1



4.2

8 (51) 11/02.08

(11) 26927

(15) 13.7.2004

(18) 26.1.2009

(21) 25-2004

(22) 26.1.2004

(24) 13.7.2004

(45) 8.9.2004

(72) Kabátová Silvia, Bratislava, SK;

(73) Kabátová Silvia, Bratislava, SK;

(54) **Kolážový obraz originál i reprodukcia**

Určenie výrobku: Výrobok, v ktorom je dizajn stelesnený, je kolážový obraz vytvorený kolážovou technikou, určený na dekoráciu priestorov.

(28) 1

(55)

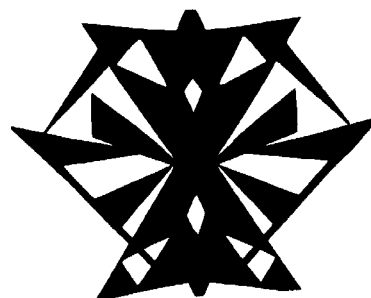

1.1

**8 (51) 13/03.01****(11) 26930**

(15) 22.7.2004

(18) 9.1.2009

(21) 2-2004

(22) 9.1.2004

(24) 22.7.2004

(31) 2003-35022

(32) 5.12.2003

(33) CZ

(45) 8.9.2004

(72) Martinusík Miroslav, Dubňany, CZ;

(73) HESS TRADING SR, spol. s r. o., Skalica, SK;

(74) Kastler Anton, Bratislava, SK;

**(54) Istič**

Určenie výrobku: Výrobok, v ktorom je dizajn stelesnený alebo na ktorom bude aplikovaný, je určený ako istič elektrických zariadení a rozvodov.

(28) 1

(55)

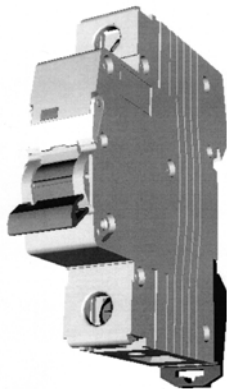

1.1

(55)

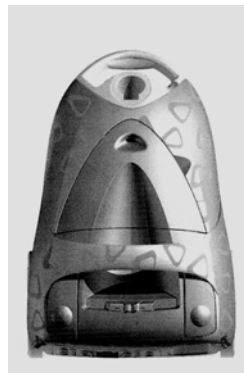

1.1



1.2



1.3

**8 (51) 15/05.04****(11) 26929**

(15) 22.7.2004

(18) 9.1.2009

(21) 1-2004

(22) 9.1.2004

(24) 22.7.2004

(31) 2003-35010

(32) 28.11.2003

(33) CZ

(45) 8.9.2004

(72) Veverka Zdeněk, Mg.A., Praha 8, CZ; Hegr Martin, Ing., Ždírec nad Doubravou, CZ;

(73) ETA, a. s., Hlinsko, CZ;

(74) Kastler Anton, Bratislava, SK;

**(54) Vysávač**

Určenie výrobku: Výrobok, v ktorom je dizajn stelesnený alebo na ktorom bude aplikovaný, je určený ako vysávač.

(28) 1



1.4



1.5

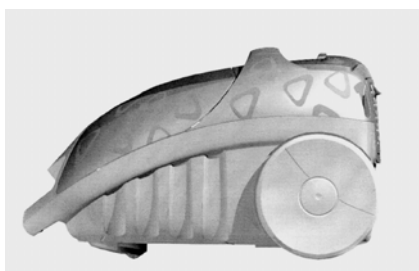

1.6

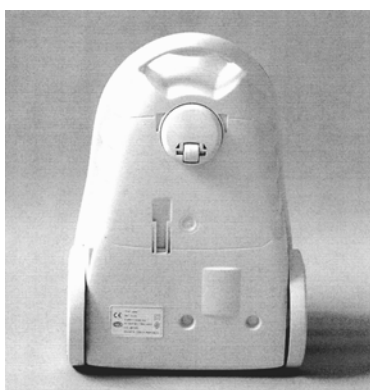

1.7

8 (51) 19/04.02

(11) 26931

(15) 22.7.2004

(18) 9.1.2009

(21) 3-2004

(22) 9.1.2004

(24) 22.7.2004

(45) 8.9.2004

(72) Rau Ladislav, Ing., Bratislava, SK;

(73) Rau Ladislav, Ing., Mentis, Bratislava, SK;

(54) **Obálka na pracovný zošit**

Určenie výrobku: Výrobok, v ktorom je dizajn stelesnený, je obálka na pracovný zošit.

(28) 1

(55)



1.1

8 (51) 19/08.03

(11) 26920

(15) 1.7.2004

(18) 10.11.2008

(21) 209-2003

(22) 10.11.2003

(24) 1.7.2004

(45) 8.9.2004

(72) Lipka Ivan, Rakovice, SK;

(73) Lipka Ivan, Rakovice, SK;

(54) **Súbor nálepiek a etikiet na označovanie stavebných materiálov**

Určenie výrobku: Všetky výrobky, ktoré tvoria súčasť prihlášky, sú určené na označovanie stavebných materiálov, najmä suchých stavebných zmesí.

(28) 5

(55)



1.1



2.1



3.1





4.1

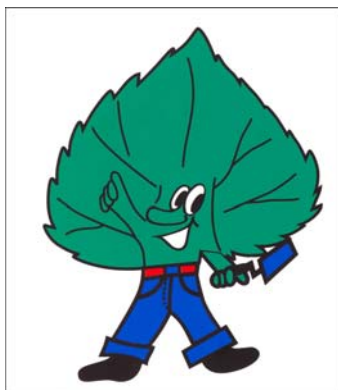

5.1

- 8 (51) 21/01.02  
 (11) 26932  
 (15) 22.7.2004  
 (18) 29.1.2009  
 (21) 14-2004  
 (22) 29.1.2004  
 (24) 22.7.2004  
 (31) PVZ 2003-34845  
 (32) 3.9.2003  
 (33) CZ  
 (45) 8.9.2004  
 (72) Samples Heath, Birmingham, GB;  
 (73) JPM International Limited, Londýn, GB;  
 (74) Holoubková Mária, Ing., Bratislava, SK;

(54) **Predný panel výherného automatu**

Určenie výrobku: Výrobok, v ktorom bude dizajn stelesnený, je určený ako predný panel výherného automatu, ako časť prístroja určeného na zábavu pri peňažných stávkach.

- (28) 3  
 (55)

- 8 (51) 21/01.02  
 (11) 26933  
 (15) 22.7.2004  
 (18) 29.1.2009  
 (21) 15-2004  
 (22) 29.1.2004  
 (24) 22.7.2004  
 (45) 8.9.2004

- (72) Samples Heath, Birmingham, GB;  
 (73) JPM International Limited, Londýn, GB;  
 (74) Holoubková Mária, Ing., Bratislava, SK;

(54) **Predný panel výherného automatu**

Určenie výrobku: Výrobok, v ktorom bude dizajn stelesnený, je určený ako predný panel výherného automatu, ako časť prístroja určeného na zábavu pri peňažných stávkach.

- (28) 1  
 (55)



1.1



1.1



2.1





3.1



1.2



1.3



1.4



1.5

8 (51) 25/03.06

(11) 26926

(15) 13.7.2004

(18) 5.12.2008

(21) 229-2003

(22) 5.12.2003

(24) 13.7.2004

(45) 8.9.2004

(72) Danek Peter, Ing., Bratislava, SK;

(73) Danek Peter, Ing., Bratislava, SK;

(54) Predajný stánok „ALU“

Určenie výrobku: Výrobok, v ktorom je dizajn stelesnený, je predajný stánok, určený na predaj najmä tlačovín, časopisov a pod.

(28) 2

(55)



1.1



1.6



2.4



2.1



2.5



2.2



2.6



2.3



2.7



2.8



2.9



2.10

(51)	(11)	(51)	(11)	(51)	(11)	(51)	(11)
09/01.01	26928	09/05.08	26924	13/03.01	26930	21/01.02	26932
09/05.02	26925	09/05.08	26922	15/05.04	26929	21/01.02	26933
09/05.08	26921	11/02.03	26919	19/04.02	26931	25/03.06	26926
09/05.08	26923	11/02.08	26927	19/08.03	26920		

**MK4Q Zaniknuté zapísané dizajny uplynutím doby platnosti**

(11)	Dátum zániku	(11)	Dátum zániku	(11)	Dátum zániku	(11)	Dátum zániku
24361	20.12.2003	25791	21.12.2003	25809	28.12.2003	25836	22.12.2003
24521	09.12.2003	25794	30.12.2003	25824	15.12.2003		

**ND4Q Predĺženie platnosti zapísaných dizajnov**

(11)	(51)	(11)	(51)	(11)	(51)	(11)	(51)
24540	01/01.02	25551	08/08.02	25937	25/01.04	25974	12/08.01
24545	28/02.00	25802	25/01.04	25946	09/01.01	25997	14/99.00
24546	28/02.00	25915	03/01.10	25955	25/02.09	26010	06/03.04
24586	09/01.01	25932	01/01.02	25962	23/03.08	26493	25/01.04
24587	09/01.01						

**7 (51) 01/01.02**  
**(11) 25932**  
 (15) 8.2.2000  
 (18) 6.7.2009  
 (21) 149-99  
 (22) 6.7.1999  
 (73) CAN s. r. o., Žilina, SK;  
**(54) Zmrzlina**

**7 (51) 01/01.02**  
**(11) 24540**  
 (15) 21.4.1995  
 (18) 18.7.2009  
 (21) 181-94  
 (22) 18.7.1994  
 (73) UNILEVER NV, AL Rotterdam, NL;  
**(54) Nanuk**

**7 (51) 03/01.10**  
**(11) 25915**  
 (15) 13.1.2000  
 (18) 23.6.2009  
 (21) 142-99  
 (22) 23.6.1999  
 (73) TIFFANY AND BROADWAY, INC., Houston, Texas 77237, US;  
**(54) Nákupná taška**

**7 (51) 06/03.04**  
**(11) 26010**  
 (15) 31.5.2000  
 (18) 7.12.2009  
 (21) 260-99  
 (22) 7.12.1999  
 (73) Jurkovič Vladimír, Ing., Malacky, SK; Trnka Lubomír, Ing., Malacky, SK;  
**(54) Podstavec**

**7 (51) 08/08.02**  
**(11) 25551**  
 (15) 15.7.1998  
 (18) 4.7.2009  
 (21) 177-94  
 (22) 4.7.1994  
 (73) PETERSEN MANUFACTURING CO., INC., DeWitt, Nebraska 68341, US;  
**(54) Rúrkové upínadlo**

**7 (51) 09/01.01**  
**(11) 25946**  
 (15) 22.2.2000  
 (18) 9.9.2009  
 (21) 182-99  
 (22) 9.9.1999  
 (73) SMITHKLINE BEECHAM CORPORATION, Philadelphia, PA 19101, US;  
**(54) Fľaša na farmaceutický prípravok**

**7 (51) 09/01.01**  
**(11) 24587**  
 (15) 24.5.1995  
 (18) 27.7.2009  
 (21) 195-94  
 (22) 27.7.1994  
 (73) UNILEVER NV, AL Rotterdam, NL;  
**(54) Fľaša**

**7 (51) 09/01.01**  
**(11) 24586**  
 (15) 24.5.1995  
 (18) 27.7.2009  
 (21) 194-94  
 (22) 27.7.1994  
 (73) UNILEVER NV, AL Rotterdam, NL;  
**(54) Fľaša**

**7 (51) 12/08.01**  
**(11) 25974**  
 (15) 14.4.2000  
 (18) 2.9.2009  
 (21) 176-99  
 (22) 2.9.1999  
 (73) SEAT, S. A., Barcelona, ES;  
**(54) Karoséria motorového vozidla**

**7 (51) 25/01.04**  
**(11) 26493**  
 (15) 5.6.2002  
 (18) 24.11.2009  
 (21) 252-99  
 (22) 24.11.1999  
 (73) Marko Igor, Bratislava, SK;  
**(54) Segment exteriérovej dlažby II**

**7 (51) 14/99.00**  
**(11) 25997**  
 (15) 25.5.2000  
 (18) 26.7.2009  
 (21) 156-99  
 (22) 26.7.1999  
 (73) Jurkovič Vladimír, Ing., Malacky, SK; Trnka  
 Lubomír, Ing., Malacky, SK;  
**(54) Stojan pod reproduktor**

**7 (51) 25/01.04, 25/01.07**  
**(11) 25937**  
 (15) 11.2.2000  
 (18) 6.5.2009  
 (21) 94-99  
 (22) 6.5.1999  
 (73) Marko Igor, Bratislava, SK;  
**(54) Medzník - stavebný prvok**

**7 (51) 23/03.08**  
**(11) 25962**  
 (15) 24.3.2000  
 (18) 13.8.2009  
 (21) 166-99  
 (22) 13.8.1999  
 (73) IMMERGAS S. p. A, BRESCHELLO (REGGIO  
 EMILIA), IT;  
**(54) Závesný plynový bojler**

**7 (51) 25/02.09**  
**(11) 25955**  
 (15) 29.2.2000  
 (18) 2.7.2009  
 (21) 148-99  
 (22) 2.7.1999  
 (73) K2J, s. r. o., Bratislava, SK;  
**(54) Cestné zábrany**

**7 (51) 25/01.04**  
**(11) 25802**  
 (15) 9.8.1999  
 (18) 11.3.2009  
 (21) 57-99  
 (22) 11.3.1999  
 (73) Marko Igor, Bratislava, SK;  
**(54) Segment exteriérovej dlažby**

**7 (51) 28/02.00**  
**(11) 24546**  
 (15) 24.4.1995  
 (18) 27.7.2009  
 (21) 193-94  
 (22) 27.7.1994  
 (73) UNILEVER NV, AL Rotterdam, NL;  
**(54) Mydlo**

**7 (51) 28/02.00**  
**(11) 24545**  
 (15) 24.4.1995  
 (18) 25.7.2009  
 (21) 189-94  
 (22) 25.7.1994  
 (73) UNILEVER NV, AL Rotterdam, NL;  
**(54) Mydlo**

(51)	(11)	(51)	(11)	(51)	(11)	(51)	(11)
01/01.02	25932	09/01.01	24587	23/03.08	25962	28/02.00	24545
01/01.02	24540	09/01.01	25946	25/01.04	26493	28/02.00	24546
03/01.10	25915	09/01.01	24586	25/01.04	25802		
06/03.04	26010	12/08.01	25974	25/01.04	25937		
08/08.02	25551	14/99.00	25997	25/02.09	25955		

**QB4Q****Licenčné zmluvy registrované****(11) 25209**

(21) 170-96

(58) 9.7.2004

(73) Simber AG, Basel, CH;

Nadobúdateľ: Motlík Ivan, Ing., Bratislava, SK;

Druh licencie: zmluvná nevýlučná

Dátum uzavretia licenčnej zmluvy: 31.10.2003

Dátum účinnosti voči tretím osobám: 9.7.2004

**(11) 26193**

(21) 145-2000

(58) 25.6.2004

(73) Fuchs Gastronomiebedarf GmbH, Offenbach/Main, DE;

Nadobúdateľ: DUNET s. r. o., Praha 5, CZ;

Druh licencie: zmluvná výlučná

Dátum uzavretia licenčnej zmluvy: 24.3.2004

Dátum účinnosti voči tretím osobám: 25.6.2004

**TC4Q****Zmeny mien****(11) 25917**

(21) 152-99

(58) 21.7.2004

(73) GlaxoSmithKline Consumer Healthcare GmbH

&amp; Co. KG, Buehl (Baden), DE;

**ČAŠŤ**

**OCHRANNÉ ZNÁMKY**



**Číselné kódy na označovanie bibliografických údajov  
(Štandard WIPO ST. 60)**

- |  |   |
|--|---|
| <b>(111)</b> Číslo zápisu  | <b>(551)</b> Údaje o kolektívnej známke   |
| <b>(141)</b> Dátum zániku  | <b>(554)</b> Trojrozmerná známka  |
| <b>(151)</b> Dátum zápisu  | <b>(580)</b> Dátum zápisu akejkoľvek transakcie v súvislosti s prihláškou alebo zápisom ochrannej známky do registra, napr. zmena majiteľa, zmena mena alebo adresy, zrieknutie sa známky atď. (účinnosť) |
| <b>(156)</b> Dátum obnovy  | <b>(591)</b> Údaje o uplatňovaných farbách  |
| <b>(180)</b> Predpokladaný dátum uplynutia platnosti zápisu/obnovy   | <b>(731)</b> Meno a adresa prihlasovateľa (-ov)   |
| <b>(210)</b> Číslo prihlášky   | <b>(732)</b> Meno a adresa majiteľa (-ov)   |
| <b>(220)</b> Dátum podania prihlášky   | <b>(740)</b> Meno a adresa zástupcu (-ov)   |
| <b>(310)</b> Číslo prioritnej prihlášky  | <b>(770)</b> Meno a adresa predchádzajúceho prihlasovateľa (-ov) alebo majiteľa (-ov) (v prípade zmeny vlastníctva)   |
| <b>(320)</b> Dátum podania prioritnej prihlášky  | <b>(771)</b> Predchádzajúce meno alebo adresa prihlasovateľa (-ov) alebo majiteľa (-ov) (v prípade zmeny údajov)  |
| <b>(330)</b> Krajina alebo regionálna organizácia priority   | <b>(791)</b> Meno a adresa držiteľa (-ov) licencie  |
| <b>(442)</b> Dátum zverejnenia prihlášky po prieskume  | <b>(793)</b> Podmienky a obmedzenia licencie  |
| <b>(450)</b> Dátum oznámenia o zápise ochrannej známky   | <b>(800)</b> Údaje o medzinárodnom zápise   |
| <b>(510)</b> Zoznam tovarov a/alebo služieb, ak neboli zatriedené/bez použitia triedenia                         |   |
| <b>(511)</b> Medzinárodné triedenie tovarov a/alebo služieb, a/alebo zoznam zatriedených tovarov a/alebo služieb |   |
| <b>(540)</b> Reprodukcia známky  |   |

Poznámka:

Číslo uvádzané pred kódom (511) znamená verziu Medzinárodného triedenia tovarov a služieb.



**Zverejnené prihlášky ochranných známok**

(210)	(210)	(210)	(210)
2323-99	1937-2003	2286-2003	2456-2003
2294-2000	1947-2003	2287-2003	2457-2003
2399-2000	1948-2003	2291-2003	2458-2003
325-2002	1949-2003	2292-2003	2459-2003
564-2002	1950-2003	2293-2003	2460-2003
600-2002	1952-2003	2294-2003	2494-2003
2188-2002	1953-2003	2299-2003	2764-2003
3058-2002	1954-2003	2300-2003	2765-2003
3547-2002	1955-2003	2302-2003	2766-2003
3580-2002	1957-2003	2338-2003	2767-2003
3660-2002	1960-2003	2340-2003	2769-2003
144-2003	1961-2003	2346-2003	2770-2003
145-2003	1962-2003	2351-2003	2771-2003
160-2003	1963-2003	2352-2003	2926-2003
368-2003	1964-2003	2353-2003	2934-2003
533-2003	1974-2003	2354-2003	3302-2003
568-2003	1976-2003	2355-2003	3305-2003
581-2003	1977-2003	2356-2003	3311-2003
582-2003	1984-2003	2365-2003	3313-2003
747-2003	1988-2003	2368-2003	3314-2003
759-2003	1989-2003	2370-2003	3325-2003
978-2003	2013-2003	2371-2003	3326-2003
1112-2003	2021-2003	2376-2003	3327-2003
1187-2003	2022-2003	2377-2003	3328-2003
1188-2003	2031-2003	2379-2003	3329-2003
1195-2003	2059-2003	2384-2003	3333-2003
1196-2003	2060-2003	2385-2003	3334-2003
1197-2003	2061-2003	2386-2003	3335-2003
1235-2003	2062-2003	2387-2003	1083-2004
1238-2003	2071-2003	2388-2003	1251-2004
1239-2003	2082-2003	2394-2003	1657-2004
1240-2003	2083-2003	2401-2003	1808-2004
1249-2003	2088-2003	2403-2003	1927-2004
1258-2003	2089-2003	2404-2003	1928-2004
1274-2003	2115-2003	2408-2003	1929-2004
1352-2003	2204-2003	2409-2003	1930-2004
1355-2003	2206-2003	2418-2003	1931-2004
1356-2003	2209-2003	2423-2003	1932-2004
1443-2003	2210-2003	2427-2003	1933-2004
1444-2003	2213-2003	2428-2003	1992-2004
1627-2003	2214-2003	2429-2003	2013-2004
1628-2003	2215-2003	2430-2003	2039-2004
1629-2003	2216-2003	2441-2003	2178-2004
1630-2003	2218-2003	2442-2003	2179-2004
1631-2003	2219-2003	2443-2003	2180-2004
1632-2003	2220-2003	2444-2003	2181-2004
1736-2003	2222-2003	2445-2003	2192-2004
1838-2003	2223-2003	2446-2003	2258-2004
1844-2003	2224-2003	2447-2003	2259-2004
1856-2003	2276-2003	2448-2003	2265-2004
1892-2003	2282-2003	2450-2003	2266-2004
1893-2003	2283-2003	2451-2003	2334-2004
1900-2003	2284-2003	2452-2003	2335-2004
1913-2003	2285-2003	2454-2003	2375-2004
1914-2003			

**(210) 2323-99**

(220) 7.9.1999

**7 (511) 9, 16, 38**

(511) 9 - Nosiče informácií všetkých druhov, najmä so záznamom zvuku a/alebo obrazu, ako napr. audiokazety, videokazety, kompaktné disky (CD, DVD, SACD).

16 - Tlačoviny; fotografie a polygrafické výrobky, ako napr. katalógy, prospekty, booklety.

38 - Šírenie zvuku a obrazu prostredníctvom informačných dátových sietí.

**(540)**

(731) SUPRAPHON, a. s., Palackého 1, 112 99 Praha 1, CZ;

(740) Fajnorová Mária, Ing., Bratislava, SK;

**(210) 2294-2000**

(220) 3.8.2000

**7 (511) 36**

(511) 36 - Poistno-technické služby, sprostredkovanie poistenia, uzatváranie poisťiek, kapitálové investície, garancie, záruky, finančné odhady, oceňovanie, finančníctvo, záložňa, uzatváranie poisťiek proti požiaru, zdravotné poistenie, hypotéky, kúpa na splátky, finančné poradenstvo, konzultačné služby v oblasti poisťovníctva, poradenstvo v oblasti poistenia, finančné informácie, informácie o poistení, úrazové pripoistenie, životné poistenie, variabilné kapitálové životné poistenie, poistenie detí a rodičov, dôchodkové poistenie, špeciálne poistenie, úrazové pripoistenie denného odškodného, úrazové poistenie záujmovej činnosti, hromadné úrazové poistenie, životné poistenie, životné poistenie zamestnancov, neživotné poistenie, poistenie proti živelným škodám, poistenie škôd spôsobených krádežou, vlámaním alebo lúpežným prepadnutím, poistenie strojov, poistenie zodpovednosti za škody fyzických i právnických osôb, poistenie motorových vozidiel, poistenie skla, poistenie trvale obývanej domácnosti, poistenie rodinných domov a domácností, poistenie zodpovednosti za výrobok, poistenie zodpovednosti za škodu manažérov, riaditeľov a členov predstavenstiev, poistenie zodpovednosti účtovných, daňových poradcov a audítorov, poistenie dopravovaných osôb, poistenie prepravy tovaru a zásob, poistenie škôd spôsobených požiarom prerušením prevádzky, poistenie stavebno-montážnych rizík, poistenie zodpovednosti za škodu projektových, konštrukčných a poradenských aktivít podnikateľov v stavebníctve a strojárstve, poistenie úveru, úrazové pripoistenie dospelých a mládeže, dôchodkové poistenie zamestnancov.

**(540) ERGOCAR**

(731) ERGO poisťovňa, a. s., Drieňová 7, 821 02 Bratislava, SK;

(740) Holakovský Štefan, Ing., Bratislava, SK;

**(210) 2399-2000**

(220) 10.8.2000

**7 (511) 29, 30**

(511) 29 - Mäso, ryby, hydina a zverina, morské živočíchy ako potrava; konzervované, sušené, varené a inak spracované ovocie a zelenina; prípravky zo všetkých uvedených tovarov; mliečne výrobky; peny; chladené dezerty; nápoje z mliečnych výrobkov patriace do triedy 29; polievky; sladké nátierky; slané nátierky; šaláty; nápoje patriace do triedy 29; plnky; malé občerstvenia medzi hlavnými jedlami z produktov patriacich do triedy 29; hotové jedlá a ich zložky obsahujúce prevažne produkty patriace do triedy 29; proteínové látky; omáčky a chuťové omáčky, všetko patriace do triedy 29.

30 - Ryža, cestoviny, obilniny a obilninové prípravky; čaj, káva, kakao; varená čokoláda a čokoládové nápoje, kávové výťažky, kávové náhradky, zmesi kávy a čakanky; čakanka, čakankové zmesi, všetko ako kávové náhradky; neliečivé cukrovinky; pekárske a cukrárske výrobky, jemné pečivo a zákusky, sušienky, keksy a sucháre; vodové zmrzliny, smotanové zmrzliny, zmrzlinové výrobky, mrazené cukrovinky; chladené a mrazené dezerty a zákusky; peny, šerbety; chlieb; jemné cestá; nápoje patriace do triedy 30; plnky zložené prevažne z produktov patriacich do triedy 30; sladké nátierky; slané nátierky; malé občerstvenia medzi hlavnými jedlami z produktov patriacich do triedy 30; hotové jedlá a ich zložky obsahujúce prevažne produkty patriace do triedy 30; čokoláda; pizza, pizzové základy; omáčky, posýpky a polevy na pizzu; omáčky na cestoviny a ryžu; šalátové dresingy; majonéza; omáčky a chuťové omáčky, všetko patriace do triedy 30; mrazené jogurty.

**(540) BIG TIME**

(731) Mars Incorporated, McLean, Virginia 22101, US;

(740) Fajnorová Mária, Ing., Bratislava, SK;

**(210) 325-2002**

(220) 7.2.2002

**8 (511) 35, 38, 41**

(511) 35 - Reklamná činnosť; rozširovanie reklamných materiálov; vydávanie reklamných materiálov; uverejňovanie reklamných textov; akvizíčná činnosť; sprostredkovanie obchodu s tovarom; sprostredkovanie reklamnej činnosti; sprostredkovanie rozširovania reklamných materiálov, vydávania reklamných materiálov a uverejňovania reklamných textov; prieskum trhu a verejnej mienky; organizovanie výstav a veľtrhov na reklamné a obchodné účely; vydávanie reklamných textov; rozhlasová reklama.

38 - Rozhlasové vysielanie; činnosť tlačových kancelárií.

41 - Služby v oblasti vzdelávania, zábavy, športu a kultúry patriace do tejto triedy; tvorba a výroba rozhlasových programov; tvorba a výroba publicistických, spravodajských rozhlasových programov a programov v oblasti vzdelávania, zábavy, športu a kultúry; informácie o výchove, vzdelávaní, športe, kultúre a o možnostiach zábavy a rekreácie; organizovanie kultúrnych, zábavných, športových, vzdelávacích a spoločenských podujatí a súťaží; vydateľská činnosť

s výnimkou vydávania reklamných textov; výroba a požičiavanie videofilmov; prevádzkovanie kín a premietanie filmov; činnosť zábavných parkov; organizovanie výstav a veľtrhov na kultúrnej, vzdelávacie a zábavné účely; činnosť verejných archívov obsiahnutá v tejto triede; činnosť knižníc, múzeí, galérií a kultúrnych zariadení; sprostredkovanie všetkých služieb uvedených v tejto triede.

**(540) HVIEZDA FM**

(731) RÁDIO Nitra, spol. s r. o., Štefánikova 46, 949 01 Nitra, SK;

(740) Litváková Edita, Ing., Bratislava, SK;

**(210) 564-2002**

(220) 27.2.2002

**8 (511) 7, 9, 11**

(511) 7 - Kompresory do chladiacich zariadení; čerpadlá; filtrovacie čerpadlá; filtre ako časti strojov; výmenníky tepla ako časti strojov; práčky; vysávače prachu a podobných nečistôt; umývačky riadu; čistiace stroje; etiketovacie stroje; filtrovacie stroje; kávové mlynčeky s výnimkou ručných; kompresory do chladiacich zariadení; kosačky; krájače na chlieb; kuchynské stroje elektrické; elektrické lisy pre domácnosť; mangle; mlynčeky na mäso s výnimkou ručných; mixéry s výnimkou ručných; elektrické mlynčeky pre domácnosť; nástroje a náradie mechanické; pletacie stroje; odstredivky; elektrické otvárače na konzervy; striekacie pištole; strúhadlá s výnimkou ručných; žmýkačky.

9 - Regulátory kotlov; elektrické regulátory.

11 - Zariadenia na osvetľovanie, vykurovanie, chladenie a sušenie; vetracie vodárenské a sanitárne zariadenia; plynové a elektrické kotly; chladničky, odsávacie zariadenia; klimatizačné zariadenia; bojler; mrazničky; ohrievače; ventilátory; zariadenia ku kúrenárskym kotlom; prístroje na čistenie a filtrovanie vzduchu; regulačno-bezpečnostné zariadenia na plynové potrubia, na plynové zariadenia a na vodné zariadenia; sušičky.

**(540)**

**petra**

(731) Jedličková Jarmila, Zeleneč č. 385, 919 21 Zeleneč, SK;

(740) Litváková Edita, Ing., Bratislava, SK;

**(210) 600-2002**

(220) 1.3.2002

**8 (511) 2**

(511) 2 - Farby, fermeže, laky; ochranné prostriedky proti hrdzi a poškodeniu dreva; farbivá; moridlá; prírodné živice v surovom stave; kovy vo forme fólií a práškov pre maliarov, dekorátorov, tlačiarov a umelcov; náterové a povlakové kompozície typu farieb; elektrolytické nátery na použitie v automobilovom priemysle.

**(540) ENVIRO - PRIME**

(731) PPG INDUSTRIES OHIO, INC., 3800 West 143rd Street, Cleveland, Ohio 44111, US;

(740) Bezák Marián, Ing., Bratislava, SK;

**(210) 2188-2002**

(220) 25.7.2002

**8 (511) 9, 16, 35, 41, 42**

(511) 9 - Aparáty a prístroje vedecké, geodetické, elektrické (zaradené v triede 9), elektronické (zaradené v triede 9), fotografické, filmové, optické prístroje na meranie, signalizáciu, kontrolu, prístroje učebné, záchranné systémy, aparáty na záznam, prenos, prevod, reprodukciu alebo uchovanie zvuku alebo obrazu, telefóny, záznamníky faxy, magnetické suporty zvukových alebo audiovizuálnych záznamov, optické suporty zvukových alebo audiovizuálnych záznamov, automaty a mechanizmy na distribúciu tovaru spúšťané vhoďením mincí, registračné pokladnice, kalkulátory, počítače a stroje na spracovanie informácií vrátane ich náhradných dielov zaradených do triedy 9, elektrické alebo elektronické hlavolamy, počítačové hry, reklamné svetelné prístroje, programové vybavenie počítačov, softvér a hardvér výpočtovej techniky, komunikačnej a informačnej techniky, záznamov nahrané aj nenahrané, audiovizuálne diela v digitalizovanej podobe, CD disky, elektronické databázy, informácie a záznamy v elektronickej podobe, dáta, databázy a informačné produkty na nosičoch (s výnimkou nosičov papierových zaradených v triede 16) alebo v elektronických, dátových, informačných počítačových alebo komunikačných sieťach, elektronické, dátové, informačné, komunikačné alebo výpočtové siete, vrátane náhradných dielov zaradených do triedy 9 a s nimi súvisiaci softvér a hardvér, elektronické časopisy, periodiká a knihy v elektronickej podobe, polovodičové výrobky.

16 - Papier, výrobky z papiera, tlačoviny, tlačivá, periodické a neperiodické publikácie, knihy, učebné pomôcky a materiály na výučbu, brožúry, letáky, dáta a databázy na papierových nosičoch, tlačené manuály, reklamné, propagačné, úžitkové umelecké alebo ozdobné predmety z papiera alebo z plastov zaradené do triedy 16, napríklad karty ako pohľadnice, tašky, vystrihovačky, pexesá, skladačky (puzzle).

35 - Činnosti reklamnej agentúry, rozširovanie, vydávanie a aktualizovanie reklamných materiálov, inzertná činnosť, obchodné prieskumy, uverejňovanie reklamných textov.

41 - Nakladateľstvo a vydavateľstvo okrem vydávania reklamných textov; činnosť publikačná a edičná okrem vydávania reklamných textov, nahrávanie nosičov zvukových a audiovizuálnych, výchovná a vzdelávacia činnosť, sprostredkovanie v oblasti kultúry, výchovy, zábavy a športu, prevádzkovanie súťaží aj verejných, výstavná činnosť, usporadúvanie kurzov, sympózií, konferencií a školení.

42 - Inštalácia počítačových programov, prevod a konverzia počítačových programov, testovanie softvéru a hardvéru, návrh počítačových systémov, zhotovovanie kópií počítačových programov, programovanie a expertízna činnosť v oblasti výpočtovej techniky.

#### (540) PC REVUE

(731) DIGITAL VISIONS spol. s r. o., Zimná 8, 852 02 Bratislava, SK;

(740) Neuschl Vladimír, Mgr. Ing., Bratislava, SK;

(210) 3058-2002

(220) 16.3.2003

#### 8 (511) 9, 39

(511) 9 - Elektronické databázy obsahujúce údaje o vlakoch železníc v Slovenskej republike, českých dráh a iných európskych železníc, informačné produkty na nosičoch a informačné produkty poskytované na internete.

39 - Poskytovanie informácií o vybraných vlakových spojeniach na základe požiadaviek užívateľov, informácie o vybraných trasách vlakov.

#### (540) ELIS

(731) Železnice Slovenskej republiky, Klemensova 8, 813 61 Bratislava, SK;

(740) Voleková Eva, Dipl. Ing., Bratislava, SK;

(210) 3547-2002

(220) 3.12.2002

#### 8 (511) 39, 41

(511) 39 - Organizovanie exkurzií.

41 - Organizovanie súťaží (vedomostných alebo zábavných); organizovanie kultúrnych alebo vzdelávacích výstav; vydávanie textov s výnimkou reklamných alebo náborových; vydávanie kníh; organizovanie živých vystúpení; organizovanie súťaží krásy; organizovanie a vedenie kongresov; vydávanie (on-line) kníh a časopisov v elektronickej forme.

#### (540) ELITE LOOK MODELS

(731) GLENWOOD MEDIA ELITE LOOK MODELS, spol. s r. o., Haanova 40, 851 40 Bratislava, SK;

(210) 3580-2002

(220) 5.12.2002

#### 8 (511) 9, 35, 36, 37, 38, 39, 42

(511) 9 - Počítače; počítačový hardvér; počítačový softvér (programové vybavenie), najmä tabuľkové výpočty; báza dát nehnuteľností na elektronických médiách; počítačové príslušenstvo; softvér distribuovaný na CD-ROM a iných nosičoch; optické disky; optické CD; mechanické nosiče údajov; pamäťové a mikroprocesorové karty; počítače na prenos dát.

35 - Reklama (on-line) na počítačovej komunikačnej sieti; služby spracovania dát; vyhľadávanie informácií v počítačových súboroch; obchodné a riadiace služby v oblasti informačných technológií, strategických výmen a obchodných postupov; zaobstarávanie obchodných a riadiacich informácií vrátane tých poskytovaných po telekomunikačných sieťach, doručovaných on-line, po internete a po WWW (World Wide Web).

36 - Realitné agentúry a kancelárie; poradenská a konzultačná činnosť v oblasti nehnuteľností; sprostredkovanie kúpy, predaja a prenájmu nehnuteľností; správa nehnuteľností, oceňovanie nehnuteľností.

37 - Stavebné informácie a dozor; poradenské a konzultačné služby v stavebníctve.

38 - Prenos dát a obrazových informácií elektronicky, elektronická pošta, počítačová komunikácia.

39 - Skladovanie údajov elektronicky uložených, distribúcia na CD-ROM a iných nosičoch.

42 - Návrh počítačových systémov, počítačové programovanie; aktualizácia a udržiavanie počítačových programov; prenájom prístupového času k počítačovým bazám dát; prevod a konverzia počítačových programov a údajov; zhotovovanie kópií počítačových programov; prevod a konverzia údajov a dokumentov z fyzických médií na elektronické médiá; vytváranie a udržiavanie počítačových stránok (WEB); inštalácia počítačových programov; tvorba a prenájom softvéru; inžinierska činnosť v stavebníctve; poradenstvo a technické konzultačné služby v inžinierskej činnosti v stavebníctve.

#### (540) ZNALEC

(731) Štípkala Miroslav, Ing., SCARABAEUS, Mešačná 20, 821 02 Bratislava, SK;

(210) 3660-2002

(220) 12.12.2002

#### 8 (511) 16, 29, 30, 35

(511) 16 - Publikácie, najmä vzdelávacie publikácie, vytlačené lekcie a prednášky, formuláre, grafy, zaraďovače na voľné listy, dokumentácia a návody na použitie k počítačovým programom, informačné bulletiny, správy a brožúry vo všetkých oblastiach podnikania, riadenia informácií, prípravy pracovníkov, počítačov a programov (v papierovej podobe).

29 - Konzervovaná, mrazená, sušená alebo upravená zelenina, ovocie a zemiaky; čerstvé, mrazené alebo konzervované mäso, ryby, hydina a zverina; potraviny z morských produktov; polievky; mlieko, mliečne výrobky; maslo, syry, smotana, jogurty, tvaroh, cmar, kefir, mlieko zrážané syridlom, ako aj mliečne nápoje; hotové jedlá obsahujúce proteínové látky ako zložky do jedál vo forme kúskov, v textúrovanej forme alebo vo forme prášku; marmelády, džemy, nakladaná zelenina; jedlé oleje a tuky, nátierky na chlieb obsahujúce prevažne menované produkty; hotové jedlá alebo polotovary obsahujúce prevažne menované produkty; plnky alebo zmesi na prípravu jedál obsahujúce prevažne menované produkty; jedlá na malé rýchle občerstvenie obsahujúce najmä menované produkty; plnky do pekárskeho a cukrárskeho výrobkov obsahujúce najmä menované produkty obsiahnuté v tejto triede.

30 - Múka, obilniny, obilné výrobky určené na ľudskú spotrebu; ryža, ryža v balíčkoch na varenie, predvarená alebo dehydratovaná ryža; cestoviny, cestá na prípravu cestovín; čaj, káva, kávové náhradky, kakao, čokoládové nápoje, menované výrobky tiež v extrahovanej forme (tekutej alebo sušenej) ako hotové nápoje, nápoje vo vrecúškach, menované produkty tiež vhodné na

predaj v automatoch; koreniny a zmesi korenín, sušené bylinky a ich zmesi; melasový sirup, cukor, med, omáčky vrátane šalátových dresingov; ovocné zmrzliny, smotanové zmrzliny, potravinársky ľad, zmrzlinové výrobky, mrazené cukrovinky; chlieb; pekárske a cukrárske výrobky, koláče, torty, zákusky, keksy, sušienky, cukríky, pralinky, bombóny, cukrovinky, sladké pečivo, múčniky, dezerty, biskvity, čokoláda, čokoládové výrobky, ako aj plnky do pekárskych a cukrárskych výrobkov a plnky do pečív, zákuskov a koláčov vyrobené prevažne z menovaných produktov; musli tyčinky; jedlá na malé rýchle občerstvenie obsahujúce najmä menované produkty; plnky do pekárskych a cukrárskych výrobkov obsahujúce najmä produkty obsiahnuté v tejto triede; nátierky na chlieb obsahujúce prevažne menované produkty; hotové jedlá alebo polotovary obsahujúce prevažne menované produkty; plnky alebo zmesi na prípravu jedál obsahujúce prevažne menované produkty obsiahnuté v tejto triede.

35 - Konzultačné a poradenské služby v oblasti riadenia a podnikania; služby v oblasti prieskumu trhu; konzultačné a poradenské služby týkajúce sa personálneho riadenia; odborné obchodné poradenstvo; poradenstvo pri vedení podnikov; poradenstvo v obchodnej činnosti; vedenie účtovných kníh; vydávanie reklamných alebo náborových textov; vydávanie, rozširovanie reklamných materiálov zákazníkom; pomoc pri riadení obchodnej činnosti; marketingové štúdie; analýzy nákladov; obchodný manažment a podnikové poradenstvo.

#### (540) MARESI

(731) MARESI Foodbroker GmbH, Meytensgasse 27, 1131 Viedeň, AT;

(740) Neuschl Vladimír, Mgr. Ing., Bratislava, SK;

#### (210) 144-2003

(220) 27.1.2003

#### 8 (511) 1, 2, 6, 7, 16, 17, 19, 20, 35, 37, 40

(511) 1 - Adhezíva, gleje - lepidlá s výnimkou glejov na kancelárske účely, lepidlá na priemyselné účely, ochranné a konzervačné prípravky na murivo a obkladačky s výnimkou farieb a olejov, chemické ochranné prípravky patriace do tejto triedy, prípravky na odlepenie, plastické hmoty ako suroviny, prípravky na odstraňovanie politúry, rozpúšťadlá na laky a fermeže, chemikálie na priemyselné účely, moridlá na kovy, chemikálie na vedecké účely, pre lesné hospodárstvo, syntetická živica v nespracovanom stave, surové plastické hmoty, priemyselné lepidlá, tmelové konzervačné látky s výnimkou farieb a mazadiel, tmely, spojivá na priemyselné účely; stolárske a nábytkárske lepidlá; konzervačné prípravky na betón s výnimkou farieb a olejov.

2 - Farbivá, laky a moridlá na drevo; konzervačné prípravky na drevo; emailové farby, farbivá na drevo, farby, fermeže, laky, moridlá na drevo, náterové tmely, tmely sklárske, nátery na strešné krytiny, nátery, riedidlá farieb a lakov, vodové náterové farby, vosky (prírodné živice).

6 - Obyčajné kovy v surovom a polospracovanom stave a ich zliatiny, hliníkové výlisky a polotovary na parapetné dosky a okná, príslušenstvo z ťahanej hliníkovej zliatiny v surovom a povrchovo upravenom vyhotovení, hliníkové polotovary, stavebný materiál z valcovaného a liateho kovu, kovové garníže, kovové tyče, drobný kovový materiál na okná, dvere a nábytok, zámočnícky tovar patriaci do tejto triedy, kovové rúry, iné výrobky z kovov ako stavebný materiál, okná a dvere z kovov, stavebné kovania, kovový spojovací materiál, kovové kolieska na nábytok, kovové háčiky, drobný železiarsky tovar, parapetné dosky z kovového materiálu, kovania na dvere a okná, kľučky, kovania na nábytok, kovové držadlá, kovové pánty, kovové stolové nohy, kovové konštrukčné časti energetických zariadení vrátane špeciálnych pomocných zariadení.

7 - Strojové časti energetických zariadení vrátane špeciálnych pomocných zariadení, kovové vodiace mechanizmy.

16 - Papier, lepenka, lepenka hladká, buničitá lepenka ako obalový materiál, obalové materiály z plastov, štočky, výrobky z papiera, tlačoviny, knihy, fotografie, výrobky z buničiny ako obalový materiál, umelohmotné fólie na balenie.

17 - Dosky a tyče z plastov - polotovary, hmoty tesniace, upchávkové a izolačné, hadice, polotovary z plastických hmôt v tvare profilov a tvarovaných kusov pre nábytkársky priemysel a stavebníctvo, polotovary z plastických hmôt na výrobu okien, profily z plastických hmôt ako polotovary.

19 - Postformingové výrobky z drevotriekových dosiek, stredne tvrdé drevovláknité dosky, altánky, baraky, budy, debnenie s výnimkou kovového, dlážka parketová, dlážky s výnimkou kovových, vysušené dosky, vysušené dosky ako polotovary, stavebné drevo, dosky, latky, drevené dlážky, drevená dyha, drevené obloženie, interiérové a exteriérové obklady s výnimkou kovových, schodiskové držadlá, stĺpikové zábradlie, drevené balkónové lavy a tyče, žrde, drevo opracované, stolárske drevo opracované, drevo pilené, drevo na výrobu sudov, drevo ako polotovar, dvere s výnimkou kovových, dverové prahy s výnimkou kovových, dverové rámy s výnimkou kovových, dyhované drevo, konštrukcie stavebné s výnimkou kovových, krokvy, strešné lavy, lišty s výnimkou kovových, mriežky s výnimkou kovových, palisády s výnimkou kovových, parketové výlisky, parkety, palisády s výnimkou kovových, papier stavebný, podvaly s výnimkou kovových, šindle, trstina na stavebné účely, podlahové dosky, preglejka, schodiská s výnimkou kovových, schodnice ako časti schodísk s výnimkou kovových, tvárne drevo, drevotriekové dosky, hranoly, stavebný materiál nekovový, prenosné domy s výnimkou kovových, kameň prírodný a umelý, plastové okná, plastové dvere, okná s rámami z plastových hmôt, drevené panely, nadpájané výrobky z dreva, lepené drevo, výrobky z lepeného dreva, rámové konštrukcie s výnimkou kovových, skladacie dvere s výnimkou kovových, stavby prenosné s výnimkou kovových, bidlá, vitráže, vitrážne okná, vonkajšie

plášte budov s výnimkou kovových, výplne dverí, zárubne s výnimkou kovových, žiaruvzdorné drevo, žľaby s výnimkou kovových; sololit, sololak, drevovláknité dosky, stredne tvrdé drevovláknité dosky, vysoko tvrdé drevovláknité dosky, tovary zo stredne tvrdých a vysoko tvrdých drevovláknitých dosiek patriace do tejto triedy, kontinuálne lisované lamináty na stavebné účely, vysokotvrdené lamináty na stavebné účely; parapetné dosky s koncovkami z plastických hmôt.

20 - Búdy pre zvieratá, busty z dreva, dekoratívne nástenné ozdoby s výnimkou textilných, detské ohrádky, dosky na krájanie, poličky na písacie stroje, drevené hrany a kostry na nábytok, drevené trámy, dvierka na nábytok, dopravné palety s výnimkou kovových, drevené alebo plastové debny, drevené obaly na fľaše, drevené sudy, drevené trámy, dĺžky, kolíky nekovové, kolísky, koly s výnimkou kovových, komody, kancelársky nábytok, zásuvkové kontajnery, kovanie na okná s výnimkou kovového, kreslá, krosná, latková debna, lavice, pulty, lavičky, lišty plastové na nábytok, mobiliár, nábytok, drevené kostry a hrany na nábytok, nádoby z dreva alebo plastu, stolové pláty, zadné panely ku kuchynským doskám, pánty a závesy s výnimkou kovových, paravány, zásteny, písacie stoly, police nábytkové, príslušenstvo k nábytku s výnimkou kovového, schodiskové zábradlie, stolárske výrobky - tyče patriace do tejto triedy, stolové dosky, stoly, dekoratívne dosky ako príslušenstvo nábytku, hranovacie pásy ako príslušenstvo k nábytku, lamináty a dekoračný laminát ako príslušenstvo k nábytku, protiťahavý laminát ako príslušenstvo k nábytku, výrobky z buničiny a z náhrad týchto hmôt ako príslušenstvo k nábytku, obloženie alebo ozdoby na nábytok s výnimkou kovových, obrazové rámy, hoblice, poste, príslušenstvo k nábytku s výnimkou kovového, rebríky plastové alebo drevené, rúčky a rukoväti ako príslušenstvo k nábytku, schodíky s výnimkou kovových, škatule z dreva, školský nábytok, skrinka na hračky, skrinky, sochy z dreva, štítky z dreva, stolárske umelecké výrobky, stoličky, stoličky s otvorom, taburetky, vitríny, nekovové garníže a garnížové prvky, nekovový spojovací materiál.

35 - Maloobchodná činnosť s uvedenými tovarmi, poskytovanie obchodných a podnikateľských informácií, obchodné poradenstvo, obchodný prieskum, konzultácie obchodné, obchodno-informačné kancelárie, dražby, obchodné a ekonomické odhady, hospodárske predpovede, informácie obchodné a podnikateľské, poskytovanie informácií týkajúcich sa dovozu a vývozu, pomoc pri riadení podnikov, marketingové štúdie, expertízna činnosť v obchode, reklamná činnosť, prieskum trhu, rozširovanie reklamných materiálov, sprostredkovanie práce, televízna reklama, rozširovanie vzoriek, reklama.

37 - Čistenie interiérov, izolovanie stavieb, klampiarstvo a inštalatérsvo, kuchynské zariadenia - montáž, lakovanie, maľovanie a natieranie, murárstvo, údržba nábytku, reštaurovanie nábytku, vykonávanie inžinierskych, priemyselných, bytových a občianskych stavieb, montáž okien a dverí, prípravné a pomocné stavebné práce, montáž, kladenie, servis, sanácie a opravy

podláh a parkiet, čistenie okien, reštaurovanie nábytku, výstavba a obnova skladov, stavebníctvo, umelecká stolárska výroba a opravy, vykonávanie inžinierskych a priemyselných stavieb, vykonávanie bytových a občianskych stavieb vrátane vybavenosti sídliskových celkov, prenájom stavebných strojov a zariadení.

40 - Spracovanie dreva, hobľovanie, pílenie, montáž materiálu na objednávku.

(540)



Rosnička

(591) biela, zelená, žltá, červená, hnedá, čierna

(731) Rosnička Slovakia, a. s., Kopčianska 89, 851 01 Bratislava, SK;

(740) Belička Ivan, Ing., Banská Bystrica, SK;

(210) 145-2003

(220) 27.1.2003

8 (511) 1, 2, 6, 7, 16, 17, 19, 20, 35, 37, 40

(511) 1 - Adhezíva, gleje - lepidlá s výnimkou glejov na kancelárske účely, lepidlá na priemyselné účely, ochranné a konzervačné prípravky na muro a obladačky s výnimkou farieb a olejov, chemické ochranné prípravky patriace do tejto triedy, prípravky na odlepenie, plastické hmoty ako suroviny, prípravky na odstraňovanie politúry, rozpúšťadlá na laky a fermeže, chemikálie na priemyselné účely, moridlá na kovy, chemikálie na vedecké účely, pre lesné hospodárstvo, syntetická živica v nespracovanom stave, surové plastické hmoty, priemyselné lepidlá, tmelové konzervačné látky s výnimkou farieb a mazadiel, tmely, spojivá na priemyselné účely; stolárske a nábytkárske lepidlá; konzervačné prípravky na betón s výnimkou farieb a olejov.

2 - Farbivá, laky a moridlá na drevo; konzervačné prípravky na drevo; emailové farby, farbivá na drevo, farby, fermeže, laky, moridlá na drevo, náterové tmely, tmely sklárske, nátery na strešné krytiny, nátery, riedidlá farieb a lakov, vodové náterové farby, vosky (prírodné živice).

6 - Obyčajné kovy v surovom a polospracovanom stave a ich zliatiny, hliníkové výlisky a polotovary na parapetné dosky a okná, príslušenstvo z ťahanej hliníkovej zliatiny v surovom a povrchovo upravenom vyhotovení, hliníkové polotovary, stavebný materiál z valcovaného a liateho kovu, kovové garníže, kovové tyče, drobný kovový materiál na okná, dvere a nábytok, zámočnícky tovar patriaci do tejto triedy, kovové rúry, iné výrobky z kovov ako stavebný materiál, okná a dvere z kovov, stavebné kovania, kovový spojovací materiál, kovové kolieska na nábytok, kovové háčiky, drobný železiarsky tovar, parapetné dosky z kovového materiálu, kovania na dvere a okná, kľučky, kovania na nábytok, kovové držadlá, kovové pánty, kovové stolové nohy, kovové konštrukčné časti energetických zariadení vrátane špeciálnych pomocných zariadení.

7 - Strojové časti energetických zariadení vrátane špeciálnych pomocných zariadení, kovové vodiace mechanizmy.

16 - Papier, lepenka, lepenka hladká, buničitá lepenka ako obalový materiál, obalové materiály z plastov, štočky, výrobky z papiera, tlačoviny, knihy, fotografie, výrobky z buničiny ako obalový materiál, umelohmotné fólie na balenie.

17 - Dosky a tyče z plastov - polotovary, hmoty tesniace, upchávkové a izolačné, hadice, polotovary z plastických hmôt v tvare profilov a tvarovaných kusov pre nábytkársky priemysel a stavebníctvo, polotovary z plastických hmôt na výrobu okien, profily z plastických hmôt ako polotovary.

19 - Postformingové výrobky z drevotrieskových dosiek, stredne tvrdé drevovláknité dosky, altánky, baraky, budy, debnenie s výnimkou kovového, dlážka parketová, dlážky s výnimkou kovových, vysušené dosky, vysušené dosky ako polotovary, stavebné drevo, dosky, latky, drevené dlážky, drevená dyha, drevené obloženie, interiérové a exteriérové obklady s výnimkou kovových, schodiskové držadlá, stĺpkové zábradlie, drevené balkónové laty a tyče, žrde, drevo opracované, stolárske drevo opracované, drevo pílené, drevo na výrobu sudov, drevo ako polovar, dvere s výnimkou kovových, dverové prahy s výnimkou kovových, dverové rámy s výnimkou kovových, dyhované drevo, konštrukcie stavebné s výnimkou kovových, krokvy, strešné laty, lišty s výnimkou kovových, mriežky s výnimkou kovových, palisády s výnimkou kovových, parketové výlisky, parkety, palisády s výnimkou kovových, papier stavebný, podvaly s výnimkou kovových, šindle, trstina na stavebné účely, podlahové dosky, preglejka, schodiská s výnimkou kovových, schodnice ako časti schodísk s výnimkou kovových, tvárne drevo, drevotrieskové dosky, hranoly, stavebný materiál nekovový, prenosné domy s výnimkou kovových, kameň prírodný a umelý, plastové okná, plastové dvere, okná s rámami z plastových hmôt, drevené panely, nadpájané výrobky z dreva, lepené drevo, výrobky z lepeného dreva, rámové konštrukcie s výnimkou kovových, skladacie dvere s výnimkou kovových, stavby prenosné s výnimkou kovových, bidlá, vitráže, vitrážne okná, vonkajšie plášte budov s výnimkou kovových, výplne dverí, zárubne s výnimkou kovových, žiaruvzdorné drevo, žľaby s výnimkou kovových; sololit, sololak, drevovláknité dosky, stredne tvrdé drevovláknité dosky, vysoko tvrdé drevovláknité dosky, tovary zo stredne tvrdých a vysoko tvrdých drevovláknitých dosiek patriace do tejto triedy, kontinuálne lisované lamináty na stavebné účely, vysokotvrdené lamináty na stavebné účely; parapetné dosky s koncovkami z plastických hmôt.

20 - Budy pre zvieratá, busty z dreva, dekoratívne nástenné ozdoby s výnimkou textilných, detské ohrádky, dosky na krájanie, poličky na písacie stroje, drevené hrany a kostry na nábytok, drevené trámy, dvierka na nábytok, dopravné palety s výnimkou kovových, drevené alebo plastové debny, drevené obaly na fľaše, drevené sudy, drevené trámy, dúžky, kolíky nekovové,

kolísky, koly s výnimkou kovových, komody, kancelársky nábytok, zásuvkové kontajnery, kovanie na okná s výnimkou kovového, kreslá, krosná, latková debna, lavice, pulty, lavičky, lišty plastové na nábytok, mobiliár, nábytok, drevené kostry a hrany na nábytok, nádoby z dreva alebo plastu, stolové pláty, zadné panely ku kuchynským doskám, pánty a závesy s výnimkou kovových, paravány, zásteny, písacie stoly, police nábytkové, príslušenstvo k nábytku s výnimkou kovového, schodiskové zábradlie, stolárske výrobky - tyče patriace do tejto triedy, stolové dosky, stoly, dekoračné dosky ako príslušenstvo nábytku, hranovacie pásy ako príslušenstvo k nábytku, lamináty a dekoračný laminát ako príslušenstvo k nábytku, protitŕhavý laminát ako príslušenstvo k nábytku, výrobky z buničiny a z náhrad týchto hmôt ako príslušenstvo k nábytku, obloženie alebo ozdoby na nábytok s výnimkou kovových, obrazové rámy, hoblíce, posteľe, príslušenstvo k nábytku s výnimkou kovového, rebričky plastové alebo drevené, rúčky a rukoväti ako príslušenstvo k nábytku, schodíky s výnimkou kovových, škatule z dreva, školský nábytok, skrinka na hračky, skrinky, sochy z dreva, štítky z dreva, stolárske umelecké výrobky, stoličky, stoličky s otvorom, taburetky, vitríny, nekovové garniže a garnižové prvky, nekovový spojovací materiál.

35 - Maloobchodná činnosť s uvedenými tovarmi, poskytovanie obchodných a podnikateľských informácií, obchodné poradenstvo, obchodný prieskum, konzultácie obchodné, obchodno-informačné kancelárie, dražby, obchodné a ekonomické odhady, hospodárske predpovede, informácie obchodné a podnikateľské, poskytovanie informácií týkajúcich sa dovozu a vývozu, pomoc pri riadení podnikov, marketingové štúdie, expertízna činnosť v obchode, reklamná činnosť, prieskum trhu, rozširovanie reklamných materiálov, sprostredkovanie práce, televízna reklama, rozširovanie vzoriek, reklama.

37 - Čistenie interiérov, izolovanie stavieb, klampiárstvo a inštalatérsvo, kuchynské zariadenia - montáž, lakovanie, maľovanie a natieranie, murárstvo, údržba nábytku, reštaurovanie nábytku, vykonávanie inžinierskych, priemyselných, bytových a občianskych stavieb, montáž okien a dverí, prípravné a pomocné stavebné práce, montáž, kladenie, servis, sanácie a opravy podláh a parkiet, čistenie okien, reštaurovanie nábytku, výstavba a obnova skladov, stavebníctvo, umelecká stolárska výroba a opravy, vykonávanie inžinierskych a priemyselných stavieb, vykonávanie bytových a občianskych stavieb vrátane vybavenosti sídliskových celkov, prenájom stavebných strojov a zariadení.

40 - Spracovanie dreva, hobľovanie, pílenie, montáž materiálu na objednávku.

#### (540) ROSNIČKA

(731) Rosnička Slovakia, a. s., Kopčianska 89, 851 01 Bratislava, SK;

(740) Belička Ivan, Ing., Banská Bystrica, SK;

**(210) 160-2003**

(220) 27.1.2003

**8 (511) 28**

(511) 28 - Rybárske plaváky, rybárske prúty, rybárske háčiky, rybárske navijaky, umelé rybárske návnady, rybárske udice, rybárske vlasce.

**(540)****CANDO**

(731) EUGENE HONG, 11F-6, No. 333, Sec. 2, Hwa-Mei West Street, Taichung, TW;

(740) PATENTSERVIS BRATISLAVA, a. s., Bratislava, SK;

**(210) 368-2003**

(220) 14.2.2003

**8 (511) 12, 35, 37, 42**

(511) 12 - Vysokozdvížné vozíky, časti a súčasti patriace do tejto triedy.

35 - Maloobchodné služby v oblasti vysoko-zdvížných vozíkov.

37 - Opravy, údržba, montáž a prenájom iných zdvíhacích zariadení.

42 - Poradenská činnosť v oblasti navrhovania, projektovania, výskumu a vývoja manipulačnej techniky.

**(540)****STARLIFT**

(731) STARLIFT, s. r. o., Sládkovičova 92, 974 05 Banská Bystrica, SK;

**(210) 533-2003**

(220) 4.3.2003

**8 (511) 5, 38, 41, 42, 44**

(511) 5 - Farmaceutické a veterinárne výrobky, hygienické a sanitárne výrobky na lekárske účely; dietetické výrobky na lekárske účely; potrava pre dojčatá; hojivé náplasti, materiály na obväzovanie; dezinfekčné prípravky.

38 - Telekomunikácie; rádionfonicá (radiophonic), elektronická, telefónna, počítačová a telepočítačová (telecomputer) komunikácia, komunikácia pomocou počítačových terminálov vrátane internetu; komunikácia, prenos a výmena správ a obrazových informácií pomocou počítačov; komunikácia, prenos a výmena informácií farmaceutického alebo lekárskeho charakteru prostredníctvom všetkých metód vrátane internetu; komunikácia, prenos a výmena informácií adresovaná všetkým partnerom z oblasti zdravotníctva.

41 - Výchova, vzdelávanie; cvičenia, lekárske, zdravotnícke a farmaceutické cvičenia; organizovanie a vedenie konferencií, kongresov a seminárov; vydávanie časopisov, recenzií, revue, kníh, sprievodcov (bedekerov), príručiek a databáz z oblasti zdravotníctva.

42 - Vedecké a technologické služby, ako aj služby týkajúce sa výskumu a návrhov vzťahujúcich sa na uvedené; chemický výskum; biologický a farmaceutický výskum; tvorba a rozvoj sof-

tvéru; hostovanie na počítačových stránkach (web).

44 - Lekárske a zdravotnícke služby; veterinárne služby; hygienické a skrášľovacie služby a starostlivosť; konzultácie týkajúce sa farmaceutických a zdravotníckych záležitostí.

**(540)****NAŠA SILA RÁST VYCHÁDZA Z NAŠICH SRDC**

(731) SANOFI-SYNTHELABO Société Anonyme, 174 avenue de France, 75013 Paris, FR;

(740) PATENTSERVIS BRATISLAVA, a. s., Bratislava, SK;

**(210) 568-2003**

(220) 7.3.2003

**8 (511) 16, 35, 36, 37, 39, 40, 42**

(511) 16 - Firemné listiny, papierové propagačné materiály, letáky, prospekty, tlačivá a kancelárske potreby s výnimkou nábytku patriace do tejto triedy, kancelárska technika patriaca do tejto triedy, náhradné diely a príslušenstvo kancelárskej techniky patriace do tejto triedy.

35 - Prenájom kancelárskych strojov a zariadenia, obchodný alebo podnikateľský prieskum, obchodný manažment a podnikové poradenstvo; maloobchodná činnosť s priemyselnými olejmi a tukmi, s mazacími olejmi, so zdrojmi svetla, sviečkami a knôtmi, s obyčajnými kovmi a ich zliatinami a s jednoduchými výrobkami z týchto kovov, so stavebnými materiálmi z kovu, s kovovým materiálom pre železničné trate, s káblami a drôťmi z obyčajných kovov, s výnimkou elektrických, so železiarskym tovarom, s drobným železiarskym tovarom, s kovovými potrubiami a rúrami, s bezpečnostnými schránkami, s kovovými rudami, so strojmi a obrábacími strojmi, s motormi a hnacími strojmi, so súkolesiami, prevodmi a ich časťami, s poľnohospodárskou technikou a náradím, s liahňami, s ručnými nástrojmi a ručným náradím, s prístrojmi na nahrávanie, prenos a reprodukciu zvuku alebo obrazu, so zariadeniami na osvetľovanie, vykurovanie, s papierom a výrobkami z neho, s gumou a výrobkami z gumy, s plastami a výrobkami z plastov, s tapetami, s kožou a výrobkami z kože, s nekovovým stavebným materiálom, s nábytkom, so sklom a s výrobkami zo skla a porcelánu, s textíliami a textilnými výrobkami, s odevmi a obuvou, s potravinami rastlinného aj živočíšneho pôvodu, so zeleninou a inými záhradnými produktmi, určenými na spotrebu alebo konzervovanie, s plodinami neupravenými nijakým spôsobom na priamu spotrebu, so živými zvieratami a s potravou pre ne, s nealkoholickými aj alkoholickými nápojmi, s tabakom a potrebami pre fajčiarov, s prípravkami na čistenie a toaletné prípravky, s elektrickými prístrojmi a zariadeniami pre domácnosť, so zariadeniami na varenie, chladenie a sušenie, so zabezpečovacími zariadeniami proti odcudzeniu; reklama, reklamné agentúry, rozširovanie reklamných materiálov zákazníkovi, vydávanie a aktualizovanie reklamných materiálov, rozširovanie reklamných materiálov, prenájom reklamných plôch, zásielkové reklamné služby, uverejňovanie rekla-



mných textov, predvádzanie tovaru, prenájom kancelárskych strojov a zariadení.

36 - Služby v oblasti finančníctva, poskytovanie pôžičiek, financovanie kúpy na splátky, sprostredkovateľská činnosť v oblasti financií.

37 - Autoopravnosť, autoservisy, leštenie automobilov, mazanie automobilov, opravy a údržba automobilov, čalúnnické opravy, čistenie automobilov, umývanie automobilov, čistenie interiérov a exteriérov budov, klampiarstvo a inštalatérstvo, lakovanie, glazovanie, nitovanie, oprava pneumatík vulkanizáciou, protektorovanie pneumatík, inštalácia a opravy poplašných systémov proti vlámaniu, prenájom stavebných strojov a zariadení, ošetrovanie vozidiel protikoróznymi nátermi, interiérové a exteriérové maľovanie a natieranie, pieskovanie.

39 - Automobilová doprava, prenájom automobilov a vozidiel, prenájom chladiarenských zariadení, balenie tovarov, prepravné služby, skladovanie a uskladnenie tovaru, sprostredkovanie prepravy.

40 - Laminovanie, montáž materiálu na objednávku, elektrolytické pokovovanie, spájkovanie, tónovanie skla, zváranie, frézovanie, spracovanie a recyklácia odpadu, platovanie, kalenie a popúšťanie kovov, pílenie.

42 - Inžinierska a projektová činnosť, štúdie technických projektov, technický prieskum, kalibrácia.

(540)

## PÁL & PÁL

(731) Pál & Pál, s. r. o., Topásová 9, 040 01 Košice, SK;

(740) Gruber Dalibor, Ing., Košice, SK;

(210) 581-2003

(220) 10.3.2003

8 (511) 5, 29, 30, 31

(511) 5 - Liečivé rastliny.

29 - Sušená zelenina.

30 - Cestoviny, koreniny, sucháre, kávové náhradky na báze rastlín, prípravky z obilnín, čaje, cukrovinky, múka potravinárska, krúpy na ľudskú spotrebu, pečivo, krupica, ovos lúpaný, vločky obilninové, ovsené vločky, kávovinové náhradky, halva.

31 - Ovos, obilie v nespracovanom stave, čerstvá zelenina, čerstvé ovocie, pšenica, zrno (obilie), semená rastlín, čerstvé záhradné bylinky, jačmeň, čerstvé zemiaky, raž, sezam.

(540)



(731) EKOTREND Myjava, spol. s r. o., Rudník 16, 906 23 Rudník, SK;

(210) 582-2003

(220) 10.3.2003

8 (511) 6, 11, 16, 35, 37, 42

(511) 6 - Strojové a konštrukčné časti plynových zariadení vrátane špeciálnych pomocných zariadení, ako sú napr. oceľové konštrukcie, kovové potrubia a rúry pre zariadenia ústredného kúrenia, kovové tlakové potrubia; drobný železiarsky tovar.

11 - Sanitárne prístroje a zariadenia, tlakové zásobníky vody, prírodné zariadenia ku kúrenárskym a teplárenským kotlom, radiátory ústredného kúrenia, radiátorové uzávery, regulátory na vodné alebo plynové zariadenia a potrubia, príslušenstvo na reguláciu vodných alebo plynových zariadení, vykurovacie zariadenia, plynové bojler a horáky, ohrievače vody, dýzy, expanzné nádrže pre ústredné vykurovanie, kohútiky a kohúty pre potrubia, kotlové rúry do vykurovacích kotlov, výhrevné kotly, bezpečnostné zariadenia pre plynové zariadenia a potrubia, solárne pece, solárne kolektory.

16 - Firemné listiny, papierové propagačné materiály, letáky, prospekty, tlačivá a kancelárske potreby s výnimkou nábytku uvedené v tejto triede, kancelárska technika patriaca do tejto triedy, náhradné diely a príslušenstvo kancelárskej techniky patriace do tejto triedy.

35 - Maloobchodná činnosť v oblasti strojárského a stavebného priemyslu, s vykurovacími zariadeniami a telesami, so železiarskym tovarom, plastovými výrobkami, so solárnymi prístrojmi a zariadeniami, so sanitárnou technikou, s tlakovými zariadeniami, s elektrickými a elektronickými strojmi, prístrojmi a zariadeniami a s elektrickými materiálmi, s bezpečnostnými zariadeniami pre plynové zariadenia a potrubia, s meracou a regulačnou technikou; činnosti reklamnej agentúry, rozširovanie vydávanie a aktualizovanie reklamných materiálov, prenájom reklamných plôch, zásielkové reklamné služby, uverejňovanie reklamných textov, prenájom kancelárskych strojov a zariadení, inzertné činnosti, obchodné prieskumy, poradenstvo v obchodnej oblasti.

37 - Montáž a oprava plynových technických zariadení, kotlov, horákov, konštrukcií, tlakových nádob, meračov tepla a regulačnej techniky; výstavba teplárenských diel a zariadení potrebných pre ich prevádzku; klampiarstvo a inštalatérstvo, čistenie a opravy kotlov, prenájom stavebných strojov a zariadení, garáží, skladísk, skladovacích kontajnerov, štukovanie, sadrovanie.

42 - Projektová a inžinierska činnosť v investičnej výstavbe; revízne skúšky materiálov prevádzkových kotlov a plynových zariadení.

(540)



### Thermogas plus

(731) THERMOGAS plus, s. r. o., Textilná 6, 040 12 Košice, SK;

(740) Gruber Dalibor, Ing., Košice, SK;

**(210) 747-2003**

(220) 24.3.2003

**8 (511) 6, 20, 37**

(511) 6 - Kovanie na nábytok, kovová vložka do posteľe, konštrukcie kovové stavebné, rebríky kovové, skladacie rebríky kovové, sklopné schodíky kovové.

20 - Nábytok z dreva, kovu, plastov a ich vzájomných kombinácií; nábytok čalúnený, chromovaný i lakovaný, nábytok s drevenou alebo kovovou kostrou, stoly a stolíky všetkých druhov, vešiaky na šaty a kľúče, rolety, nábytok detský, nábytok do kúpeľní, do sáun a plavárni, nábytok do zasadacích a konferenčných miestností, posteľe kovové, kvetinové stolíky, nábytok kuchynský, kuchynské linky a súpravy, stôl kuchynský umývací, skrine, toaletky, matrace, stolíčky a kreslá všetkých druhov, skladacie rebríky, váľandy, matrace, garníže, sedačky pevné a odklápacie, lavice všetkých druhov, dverové prahy, lavice, vešiaky kovové.

37 - Zámočnícke, čalúnnické a natieračské práce, opravy nábytku.

**(540)**

(731) KODRETA Slovakia, s. r. o., Turá Lúka 55, 907 03 Myjava, SK;

(740) Litváková Edita, Ing., Bratislava, SK;

**(210) 759-2003**

(220) 25.3.2003

(310) 78/229, 056

(320) 24.3.2003

(330) US

**8 (511) 9, 16, 25, 35, 38, 42**

(511) 9 - Počítačové programy, počítačový hardvér a počítačový softvér; batérie; alternatívne napájacie zdroje; ochranné zariadenia proti prepätiu; magnetické disky a pásky; tlačiarne, váhy a skenery; počítačový program na automatické sťahovanie (načítanie) súborov, na prípravu a tlač prepravných štítkov, prepravných dokumentov a faktúr, na poskytovanie elektronických prepravných štítkov, prepravných dokumentov a faktúr; prístroje a softvér na poskytovanie informácií o dostupnej preprave a doručovacích službách; prístroje a softvér na poskytovanie dôkazov o doručení dokumentov, vrátane digitalizovaného podpisu príjemcu balíka; prístroje a softvér na príjem, prenos a spracovanie informácií na zákazníckom identifikačnom prepravnom účte.

16 - Tlačené publikácie, letáky, brožúry, spravodaje, obežníky, knihy, plagáty, periodiká, kalendáre, časopisy, smernice, tlačené inštrukčné, vzdelávacie a učebné materiály, transparenty, reklamné materiály, obálky, škatule a obaly, prepravné a adresné štítky, piapiernický tovar, súpravy na písacie stoly, súpravy pier a ceruziek, perá, zásobníky papierových spiniiek, perá a stojany pre súpravy na písacie stoly, stojany na zápisníky, plniace perá, stolové šanóny a obaly na spisy, dosky a zakladače na piapiernický tovar, zoraďovače na vizitky, karisbloky, otvárače na listy, krabičky na písacie stoly, baliaci papier, vrecia a vrecká z papiera, obálky, kartón, lepenka, baliaci kartón a lepenka, kartónové a lepenkové baliace krabice, obálky a škatule z kartónu a lepenky; tašky, obálky a vrecia z plastických materiálov na balenie, bublinové obaly z plastických materiálov na balenie.

25 - Oblečenie, klobúky a čiapky, šortky, svetre, bundy a vetrovky, ponožky, plášte, tričká, nohavice, košele, vesty, teplákové bundy, nepremokavé oblečenie, obuv a rukavice.

35 - Reklamné služby; logistický manažment; manažment obchodnej činnosti; poradenstvo pri riadení obchodnej činnosti; administratívne služby v obchodnej činnosti; služby týkajúce sa prevádzkovania administratívnych kancelárií; pomoc pri riadení; poradenstvo týkajúce sa obchodného manažmentu; poskytovanie počítačového určovania polohy a určovania polohy prepravovaných balíkov; distribúcia vzoriek; maloobchodné služby týkajúce sa skladovania a predaja známk, odtlačkov a kancelárskych potrieb; služby týkajúce sa spracovania dát; fotokopírovanie; rozmnožovanie dokumentov; franchising; poskytovanie automatickej registrácie pre zákazníka identifikujúceho informácie na prepravnom účte prostredníctvom globálnej počítačovej siete; poskytovanie riešení pri riadení prepravných sietí.

36 - Služby týkajúce sa colného odbavenia.

38 - Komunikačné a telekomunikačné služby; služby týkajúce sa faxovania a elektronických správ, doručovanie správ a prenosové služby, telefonické služby a informačné kancelárie; služby týkajúce sa prenosu listov, dokumentov a iných textov teletextom, telefónom, elektronickými prostriedkami a jednou alebo viacerými globálnymi počítačovými sieťami alebo pomocou iných prostriedkov; určovanie polohy prepravovaných balíkov použitím globálnej počítačovej siete; online doručovanie dokumentov prostredníctvom globálnej počítačovej siete.

39 - Služby týkajúce sa triedenia, organizovanie urýchleného vyzdvihnutia, uskladnenia, prepravy a doručenia.

42 - Služby patriace do triedy 42: právne služby; vedecký a priemyselný výskum; návrh, dizajn a vývoj počítačového hardvéru a softvéru; konzultačné služby týkajúce sa návrhu, dizajnu, výberu, implementácie a používania počítačových hardvérových a softvérových systémov pre iných, poskytovanie licencií na počítačový softvér.

(540)



(731) United Parcel Service of America, Inc., a corporation organized and existing under the laws of the State of Delaware, 55 Glenlake Parkway, NE, Atlanta, Georgia 30328, US;

(740) Žovicová Viera, Mgr., Bratislava, SK;

(210) 978-2003

(220) 17.4.2003

8 (511) 11, 19, 20, 21, 35, 36, 37, 39

(511) 11 - Vane kúpacie, umývadlá, sanitárne prístroje a zariadenia.

19 - Stavebný materiál s výnimkou kovového, tehly, dlažba stavebná s výnimkou kovovej, dlaždice s výnimkou kovových, obkladačky s výnimkou kovových, omietky pre stavebníctvo, kameňiny pre stavebníctvo, obloženie s výnimkou kovového.

20 - Nádoby na skladovanie a prepravu s výnimkou kovových, nádoby na miešanie malty nekovové.

21 - Keramika na použitie v domácnosti.

35 - Reklama, obchodné a podnikateľské poradenstvo, sekretárske služby, účtovníctvo.

36 - Sprostredkovanie - maklérsťvo.

37 - Prenájom stavebných strojov a zariadení.

39 - Prenájom automobilov, prenájom vozidiel, prenájom skladovacích kontajnerov, skladovanie.

(540) **LASSELSBERGER**

(731) LASSELSBERGER SK, s. r. o., Dolná 18, 969 01 Banská Štiavnica, SK;

(210) 1112-2003

(220) 16.4.2003

8 (511) 16, 35, 41

(511) 16 - Inzertné noviny, tlačoviny, periodiká.

35 - Reklamná činnosť, vydateľská činnosť v oblasti reklamných alebo náborových textov, publikácia reklamných informácií alebo textov v tlači a na www stránkach.

41 - Vydateľská činnosť (s výnimkou vydávania reklamných textov).

(540)



(591) modrá, čierna, sivá, biela

(731) Vladimír Geletko - MONDO - reklamná agentúra, Zimná 45, 052 01 Spišská Nová Ves, SK;

(210) 1187-2003

(220) 7.5.2003

8 (511) 5, 29, 30, 32

(511) 5 - Výrobky dietetické pre deti a chorých, chemické prípravky na lekárske účely, liečebná kozmetika na báze prírodných látok, liečebné kúpeľné výrobky, liečebné prípravky do kúpeľa, liečivé rastliny a výrobky z nich, vitamínové prípravky, vína medicínálne, multivitamíny, multiminerály, zmesi uvedených látok a prípravkov, prísady do jedla dietetické, posilňujúce a povzbudzujúce potraviny s liečivými účinkami, energeticko-výživné požívatiný na liečebné účely; dietetické nápoje.

29 - Želatíny na potravinárske účely.

30 - Posilňujúce a povzbudzujúce potraviny, energeticko-výživné požívatiný a prísady do jedla s vysokým obsahom vitamínov a minerálov vyrobené s cieľom doplnenia bežnej stravy konzumenta, ktoré môžu priaznivo ovplyvniť zdravie konzumenta patriace do tejto triedy.

32 - Nápoje light, posilňujúce a povzbudzujúce nápoje.

(540) **Delpharma CLA BodySlim**

(731) Renuto (Overseas) Limited, Demetri Liperti Street 3, Kotsapas Building, 3rd floor, 3090 Limassol, CY;

(740) Suchoňová Katarína, JUDr., Banská Bystrica, SK;

(210) 1188-2003

(220) 7.5.2003

8 (511) 5, 29, 30, 32

(511) 5 - Výrobky dietetické pre deti a chorých, chemické prípravky na lekárske účely, liečebná kozmetika na báze prírodných látok, liečebné kúpeľné výrobky, liečebné prípravky do kúpeľa, liečivé rastliny a výrobky z nich, vitamínové prípravky, vína medicínálne, multivitamíny, multiminerály, zmesi uvedených látok a prípravkov, prísady do jedla dietetické, posilňujúce a povzbudzujúce potraviny s liečivými účinkami, energeticko-výživné požívatiný na liečebné účely; dietetické nápoje.

29 - Želatíny na potravinárske účely.

30 - Posilňujúce a povzbudzujúce potraviny, energeticko-výživné požívatiný a prísady do jedla s vysokým obsahom vitamínov a minerálov vyrobené s cieľom doplnenia bežnej stravy konzumenta, ktoré môžu priaznivo ovplyvniť zdravie konzumenta patriace do tejto triedy.

32 - Nápoje light, posilňujúce a povzbudzujúce nápoje.

(540) **Delpharma BodySlim**

(731) Renuto (Overseas) Limited, Demetri Liperti Street 3, Kotsapas Building, 3rd floor, 3090 Limassol, CY;

(740) Suchoňová Katarína, JUDr., Banská Bystrica, SK;

**(210) 1195-2003**

(220) 7.5.2003

**8 (511) 9, 16, 35, 36, 37, 38, 41, 42**

(511) 9 - Elektrické, elektronické, optické, meracie, signalizačné, kontrolné, učebné prístroje a zariadenia; prístroje na záznam, prenos, spracovanie a reprodukciu zvuku, obrazu alebo dát; koncové a ostatné telekomunikačné zariadenia; vysielacie zariadenia; prepájacie alebo smerovacie zariadenia, zariadenia na sprostredkovanie prenosu dát; magnetické nosiče údajov; počítače; periférne zariadenia k počítačom; elektronické obvody na prenos programových dát; počítačové programy; počítačový softvér, počítačový softvér poskytovaný z internetu; kopírovateľné elektronické publikácie poskytované on-line z počítačových báz dát alebo z internetu; počítačový softvér na umožnenie pripojenia k bazám dát a k internetu, počítačový softvér na umožnenie vyhľadávania dát; kopírovateľná digitálna hudba poskytovaná z počítačových báz dát, internetu alebo z internetových webových stránok; MP3 prehrávače; videofilmy; mikroprocesory; klávesnice; modemy; elektrické a elektronické príslušenstvo a periférne zariadenia určené a prispôbené na použitie s počítačmi, audiovizuálne prístroje a zariadenia a prístroje na elektronické hry, prídavné zariadenia a príslušenstvo k uvedeným tovarom.

16 - Tlačoviny; knihy; časopisy; periodiká, adresáre, diáre, kalendáre, tlačené publikácie; inštruktážny a učebný materiál s výnimkou prístrojov a zariadení.

35 - Zbieranie a zoraďovanie údajov do počítačových databáz, spracovanie dát; služby obchodnej správy na spracovanie predaja prostredníctvom internetu; poskytovanie informačných služieb; obchodné informačné služby; poradenstvo v obchodnej činnosti súvisiacej s telekomunikáciami; reklama, predvádzanie služieb a výrobkov na reklamné účely a podporu predaja, prieskum trhu, výpisy z účtu a zasielanie reklamných materiálov zákazníkom; vzťahy s verejnosťou, poskytovanie priestoru na webových stránkach na účely reklamy, propagácie a inzercie výrobkov a služieb.

36 - Služby v oblasti realít; manažment nehnuteľností a s tým súvisiace poskytovanie informácií a poradenstvo; poskytovanie informačných služieb z oblastí poisťovníctva, finančníctva, peňažníctva, internetového bankovníctva poskytované on-line z počítačových báz dát alebo z internetu; vydávanie a predaj telekomunikačných cenín; finančný a operatívny lízing; sprostredkovanie obchodných a bankových operácií.

37 - Inštalácia, údržba a servis telekomunikačného a komunikačného vybavenia; zriaďovanie, výstavba a údržba telekomunikačných zariadení a telekomunikačných a komunikačných sietí; informačné, poradenské a konzultačné služby týkajúce sa uvedených služieb.

38 - Telekomunikačné a komunikačné služby - najmä telefónne služby, telegrafné služby, služby faxové a telefaxové, služby telematické, telekomunikačný prenos dát, dátové služby, služby poskytované integrovanou digitálnou sieťou, multimediálne telekomunikačné služby, satelitné komunikačné služby, služby elektronickej pošty, služby elektronického doručovania správ a odkazov, vysielanie a prenos rozhlasových alebo tele-

víznych programov, doručovanie digitálnej hudby telekomunikáciami, služby poskytované elektronickými tabuľkami, videotextové a teletextové služby, on-line informačné služby, komunikácia pomocou počítačov, prevádzkovanie verejných a neverejných telekomunikačných sietí, prevádzkovanie a poskytovanie pripojenia pre užívateľov sietí, poskytovanie telekomunikačného pripojenia na internet alebo bázy dát; prenájom telekomunikačných okruhov; prenájom alebo lízing prístrojov na prenos správ; prenájom alebo lízing telekomunikačných prístrojov a telekomunikačných zariadení a zariadení na prenos informácií; sprostredkovanie prenosu dát; informačné kancelárie na poskytovanie informácií o uvedených službách; poskytovanie poradenstva o uvedených službách.

41 - Poskytovanie on-line elektronických publikácií, publikácia elektronických kníh, novín a časopisov on-line; služby elektronických hier poskytovaných z počítačových báz dát alebo prostredníctvom internetu; služby video- a audio-prenájmu; organizovanie a vedenie konferencií, seminárov a workshopov poskytované on-line prostredníctvom telekomunikačného spojenia alebo počítačovej siete; publikácia textov; poskytovanie nekopírovateľnej digitálnej hudby z internetu a z internetových webových stránok; informácie týkajúce sa výchovy a vzdelávania; informácie o možnostiach zábavy a rekreácie poskytované on-line z počítačových báz dát alebo internetu.

42 - Plánovanie a projektovanie telekomunikačných zariadení, návrh a implementácia telekomunikačných, dátových a multimediálnych sietí; poskytovanie informácií týkajúcich sa počítačov a vybavenia počítačových sietí on-line; počítačové služby; konferenčné služby; návrh, inštalácia, údržba a aktualizácia počítačového softvéru (vrátane softvérových systémov) a počítačových programov; služby počítačového programovania poskytované on-line, zhotovovanie kópií počítačových programov; prevod a konverzia údajov a dokumentov z fyzických médií na elektronické médiá; vytváranie a údržba webových stránok; vytváranie a údržba registra doménových mien; poskytovanie informácií a poradenské služby on-line z počítačových báz dát alebo prostredníctvom internetu; prenájom počítačov; poskytovanie prístupu k elektronickej on-line sieti na účely vyhľadávania a obnovovania informácií; služby zaisťovania bezpečnosti a ochrany informácií pred zneužitím.

**(540)**

(591) biela, červená

(731) Slovak Telecom, a. s., Námestie slobody 6, 817 62 Bratislava, SK;

**(210) 1196-2003**

(220) 7.5.2003

**8 (511) 9, 16, 35, 36, 37, 38, 41, 42**

(511) 9 - Elektrické, elektronické, optické, meracie, signalizačné, kontrolné, učebné prístroje a zariadenia; prístroje na záznam, prenos, spracovanie a reprodukciu zvuku, obrazu alebo dát; koncové a ostatné telekomunikačné zariadenia; vysielacie zariadenia; prepájacie alebo smerovacie zariadenia, zariadenia na sprostredkovanie prenosu dát; magnetické nosiče údajov; počítače; periférne zariadenia k počítačom; elektronické obvody na prenos programových dát; počítačové programy; počítačový softvér, počítačový softvér poskytovaný z internetu; kopírovateľné elektronické publikácie poskytované on-line z počítačových báz dát alebo z internetu; počítačový softvér na umožnenie pripojenia k bazám dát a k internetu, počítačový softvér na umožnenie vyhľadávania dát; kopírovateľná digitálna hudba poskytovaná z počítačových báz dát, internetu alebo z internetových webových stránok; MP3 prehrávače; videofilmy; mikroprocesory; klávesnice; modemy; elektrické a elektronické príslušenstvo a periférne zariadenia určené a prispôbené na použitie s počítačmi, audiovizuálne prístroje a zariadenia a prístroje na elektronické hry, prídavné zariadenia a príslušenstvo k uvedeným tovarom.

16 - Tlačoviny; knihy; časopisy; periodiká, adresáre, diáre, kalendáre, tlačené publikácie; inštruktážny a učebný materiál s výnimkou prístrojov a zariadení.

35 - Zbieranie a zoraďovanie údajov do počítačových databáz, spracovanie dát; služby obchodnej správy na spracovanie predaja prostredníctvom internetu; poskytovanie informačných služieb; obchodné informačné služby; poradenstvo v obchodnej činnosti súvisiacej s telekomunikáciami; reklama, predvádzanie služieb a výrobkov na reklamné účely a podporu predaja, prieskum trhu, výpisy z účtu a zasielanie reklamných materiálov zákazníkom; vzťahy s verejnosťou, poskytovanie priestoru na webových stránkach na účely reklamy, propagácie a inzercie výrobkov a služieb.

36 - Služby v oblasti realít; manažment nehnuteľností a s tým súvisiace poskytovanie informácií a poradenstvo; poskytovanie informačných služieb z oblastí poisťovníctva, finančníctva, peňažníctva, internetového bankovníctva poskytované on-line z počítačových báz dát alebo z internetu; vydávanie a predaj telekomunikačných cenín; finančný a operatívny lízing; sprostredkovanie obchodných a bankových operácií.

37 - Inštalácia, údržba a servis telekomunikačného a komunikačného vybavenia; zriaďovanie, výstavba a údržba telekomunikačných zariadení a telekomunikačných a komunikačných sietí; informačné, poradenské a konzultačné služby týkajúce sa uvedených služieb.

38 - Telekomunikačné a komunikačné služby - najmä telefónne služby, telegrafné služby, služby faxové a telefaxové, služby telematické, telekomunikačný prenos dát, dátové služby, služby poskytované integrovanou digitálnou sieťou, multimediálne telekomunikačné služby, satelitné komunikačné služby, služby elektronickej pošty, služby elektronického doručovania správ a odkazov, vysielanie a prenos rozhlasových alebo tele-

víznych programov, doručovanie digitálnej hudby telekomunikáciami, služby poskytované elektronickými tabuľkami, videotextové a teletextové služby, on-line informačné služby, komunikácia pomocou počítačov, prevádzkovanie verejných a neverejných telekomunikačných sietí, prevádzkovanie a poskytovanie pripojenia pre užívateľov sietí, poskytovanie telekomunikačného pripojenia na internet alebo bázy dát; prenájom telekomunikačných okruhov; prenájom alebo lízing prístrojov na prenos správ; prenájom alebo lízing telekomunikačných prístrojov a telekomunikačných zariadení a zariadení na prenos informácií; sprostredkovanie prenosu dát; informačné kancelárie na poskytovanie informácií o uvedených službách; poskytovanie poradenstva o uvedených službách.

41 - Poskytovanie on-line elektronických publikácií, publikácia elektronických kníh, novín a časopisov on-line; služby elektronických hier poskytovaných z počítačových báz dát alebo prostredníctvom internetu; služby video- a audio-prenájmu; organizovanie a vedenie konferencií, seminárov a workshopov poskytované on-line prostredníctvom telekomunikačného spojenia alebo počítačovej siete; publikácia textov; poskytovanie nekopírovateľnej digitálnej hudby z internetu a z internetových webových stránok; informácie týkajúce sa výchovy a vzdelávania; informácie o možnostiach zábavy a rekreácie poskytované on-line z počítačových báz dát alebo internetu.

42 - Plánovanie a projektovanie telekomunikačných zariadení, návrh a implementácia telekomunikačných, dátových a multimediálnych sietí; poskytovanie informácií týkajúcich sa počítačov a vybavenia počítačových sietí on-line; počítačové služby; konferenčné služby; návrh, inštalácia, údržba a aktualizácia počítačového softvéru (vrátane softvérových systémov) a počítačových programov; služby počítačového programovania poskytované on-line, zhotovovanie kópií počítačových programov; prevod a konverzia údajov a dokumentov z fyzických médií na elektronické médiá; vytváranie a údržba webových stránok; vytváranie a údržba registra doménových mien; poskytovanie informácií a poradenské služby on-line z počítačových báz dát alebo prostredníctvom internetu; prenájom počítačov; poskytovanie prístupu k elektronickej on-line sieti na účely vyhľadávania a obnovovania informácií; služby zaisťovania bezpečnosti a ochrany informácií pred zneužitím.

**(540)****www.telecom.sk**

(731) Slovak Telecom, a. s., Námestie slobody 6, 817 62 Bratislava, SK;

(210) 1197-2003

(220) 7.5.2003

8 (511) 9, 16, 35, 36, 37, 38, 41, 42

(511) 9 - Elektrické, elektronické, optické, meracie, signalizačné, kontrolné, učebné prístroje a zariadenia; prístroje na záznam, prenos, spracovanie a reprodukciu zvuku, obrazu alebo dát; koncové a ostatné telekomunikačné zariadenia; vysielacie zariadenia; prepájacie alebo smerovacie zariadenia, zariadenia na sprostredkovanie prenosu dát; magnetické nosiče údajov; počítače; periférne zariadenia k počítačom; elektronické obvody na prenos programových dát; počítačové programy; počítačový softvér, počítačový softvér poskytovaný z internetu; kopírovateľné elektronické publikácie poskytované on-line z počítačových báz dát alebo z internetu; počítačový softvér na umožnenie pripojenia k bázam dát a k internetu, počítačový softvér na umožnenie vyhľadávania dát; kopírovateľná digitálna hudba poskytovaná z počítačových báz dát, internetu alebo z internetových webových stránok; MP3 prehrávače; videofilm; mikroprocesory; klávesnice; modemy; elektrické a elektronické príslušenstvo a periférne zariadenia určené a prispôbené na použitie s počítačmi, audiovizuálne prístroje a zariadenia a prístroje na elektronické hry, prídavné zariadenia a príslušenstvo k uvedeným tovarom.

16 - Tlačoviny; knihy; časopisy; periodiká, adresáre, diáre, kalendáre, tlačené publikácie; inštruktážny a učebný materiál s výnimkou prístrojov a zariadení.

35 - Zbieranie a zoradovanie údajov do počítačových databáz, spracovanie dát; služby obchodnej správy na spracovanie predaja prostredníctvom internetu; poskytovanie informačných služieb; obchodné informačné služby; poradenstvo v obchodnej činnosti súvisiacej s telekomunikáciami; reklama, predvádzanie služieb a výrobkov na reklamné účely a podporu predaja, prieskum trhu, výpisy z účtu a zasielanie reklamných materiálov zákazníkom; vzťahy s verejnosťou, poskytovanie priestoru na webových stránkach na účely reklamy, propagácie a inzercie výrobkov a služieb.

36 - Služby v oblasti realít; manažment nehnuteľností a s tým súvisiace poskytovanie informácií a poradenstvo; poskytovanie informačných služieb z oblastí poisťovníctva, finančníctva, peňažníctva, internetového bankovníctva poskytované on-line z počítačových báz dát alebo z internetu; vydávanie a predaj telekomunikačných cenín; finančný a operatívny lízing; sprostredkovanie obchodných a bankových operácií.

37 - Inštalácia, údržba a servis telekomunikačného a komunikačného vybavenia; zriaďovanie, výstavba a údržba telekomunikačných zariadení a telekomunikačných a komunikačných sietí; informačné, poradenské a konzultačné služby týkajúce sa uvedených služieb.

38 - Telekomunikačné a komunikačné služby - najmä telefónne služby, telegrafné služby, služby faxové a telefaxové, služby telematické, telekomunikačný prenos dát, dátové služby, služby poskytované integrovanou digitálnou sieťou, multimediálne telekomunikačné služby, satelitné komunikačné služby, služby elektronickej pošty, služby elektronického doručovania správ a odkazov, vysielanie a prenos rozhlasových alebo tele-

víznych programov, doručovanie digitálnej hudby telekomunikáciami, služby poskytované elektronickými tabuľkami, videotextové a teletextové služby, on-line informačné služby, komunikácia pomocou počítačov, prevádzkovanie verejných a neverejných telekomunikačných sietí, prevádzkovanie a poskytovanie pripojenia pre užívateľov sietí, poskytovanie telekomunikačného pripojenia na internet alebo bázy dát; prenájom telekomunikačných okruhov; prenájom alebo lízing prístrojov na prenos správ; prenájom alebo lízing telekomunikačných prístrojov a telekomunikačných zariadení a zariadení na prenos informácií; sprostredkovanie prenosu dát; informačné kancelárie na poskytovanie informácií o uvedených službách; poskytovanie poradenstva o uvedených službách.

41 - Poskytovanie on-line elektronických publikácií, publikácia elektronických kníh, novín a časopisov on-line; služby elektronických hier poskytovaných z počítačových báz dát alebo prostredníctvom internetu; služby video- a audio-prenájmu; organizovanie a vedenie konferencií, seminárov a workshopov poskytované on-line prostredníctvom telekomunikačného spojenia alebo počítačovej siete; publikácia textov; poskytovanie nekopírovateľnej digitálnej hudby z internetu a z internetových webových stránok; informácie týkajúce sa výchovy a vzdelávania; informácie o možnostiach zábavy a rekreácie poskytované on-line z počítačových báz dát alebo internetu.

42 - Plánovanie a projektovanie telekomunikačných zariadení, návrh a implementácia telekomunikačných, dátových a multimediálnych sietí; poskytovanie informácií týkajúcich sa počítačov a vybavenia počítačových sietí on-line; počítačové služby; konferenčné služby; návrh, inštalácia, údržba a aktualizácia počítačového softvéru (vrátane softvérových systémov) a počítačových programov; služby počítačového programovania poskytované on-line, zhotovovanie kópií počítačových programov; prevod a konverzia údajov a dokumentov z fyzických médií na elektronické médiá; vytváranie a údržba webových stránok; vytváranie a údržba registra doménových mien; poskytovanie informácií a poradenské služby on-line z počítačových báz dát alebo prostredníctvom internetu; prenájom počítačov; poskytovanie prístupu k elektronickej on-line sieti na účely vyhľadávania a obnovovania informácií; služby zaisťovania bezpečnosti a ochrany informácií pred zneužitím.

(540)



(591) biela, červená, čierna

(731) Slovak Telecom, a. s., Námestie slobody 6, 817 62 Bratislava, SK;



**(210) 1235-2003**

(220) 14.5.2003

**8 (511) 16, 35**

(511) 16 - Papier, publikácie, hárky papiera, noviny, časopisy, tlačoviny.  
35 - Reklama (on-line), rozhlasová reklama, televízna reklama, reklama.

**(540) PEUGEOT BUSINESS PLUS**

(731) PEUGEOT SLOVAKIA, s. r. o., Brnianska 31, 811 04 Bratislava, SK;

**(210) 1238-2003**

(220) 14.5.2003

**8 (511) 31, 33, 40**

(511) 31 - Poľnohospodárske, záhradkárské a lesné produkty, ktoré nie sú zaradené do iných tried.  
33 - Víno biele, víno červené, alkoholické nápoje s výnimkou piva.  
40 - Spracovanie ovocia a hrozna na nápoje; konzervovanie nápojov a potravín.

**(540) FUGGEROVSKÉ POZEMKY**

(731) Ing. Jozef MIKUŠ, Fa JM VINARSTVO, Doľany 445, 900 88 Doľany, SK;

(740) Šujanová Mária, Ing., Bratislava, SK;

**(210) 1239-2003**

(220) 14.5.2003

**8 (511) 35, 40, 42**

(511) 35 - Sprostredkovanie obchodu s alkoholickými a nealkoholickými nápojmi; organizovanie (komerčných) výstav poľnohospodárskych produktov a záhradkárskych produktov, organizovanie (komerčných) výstav potravín a nápojov.  
40 - Spracovanie hrozna a ovocia na víno; konzervovanie nápojov a potravín; odborné poradenstvo v oblasti spracovania hrozna a z neho vyrobených nápojov.  
42 - Organizovanie ochutnávky a hodnotenia vína.

**(540) FUGGEROV DOM ČASTÁ**

(731) Ing. Jozef MIKUŠ, Fa JM VINARSTVO, Doľany 445, 900 88 Doľany, SK;

(740) Šujanová Mária, Ing., Bratislava, SK;

**(210) 1240-2003**

(220) 14.5.2003

**8 (511) 33, 39, 40**

(511) 33 - Víno biele, víno červené, alkoholické nápoje s výnimkou piva.  
39 - Preprava, balenie a skladovanie potravín a nápojov.  
40 - Spracovanie hrozna a ovocia; konzervovanie nápojov a potravín.

**(540) FUGGER**

(731) Ing. Jozef MIKUŠ, Fa JM VINARSTVO, Doľany 445, 900 88 Doľany, SK;

(740) Šujanová Mária, Ing., Bratislava, SK;

**(210) 1249-2003**

(220) 15.5.2003

**8 (511) 16, 35, 36**

(511) 16 - Tlačoviny, knihy a tlačené publikácie, časopisy, noviny, brožúry, sprievodcovia a príručky, všetko v súvislosti s finančníctvom; príručky o bežných akciách; správy o deklarovaných dividendách; záznamy o komunálnych obligáciách a dividendách vydávaných korporáciami; správy o kmeňovom akciovom kapitále; príručky a prílohy z oblasti bankovníctva a finančníctva; časopisy a správy týkajúce sa hospodárskych a obchodných štatistických úverových informácií a podmienok, správ a prehľadov; tlačené tabuľky, grafy, diagramy, schémy a príručky vytvorené z uvedených informácií všetko ako tlačoviny.  
35 - Poradenstvo v obchodnej činnosti; odborné obchodné poradenstvo; poradenstvo pri vedení podnikov; poskytovanie obchodných alebo podnikateľských informácií; marketing; marketingové štúdie; obchodný alebo podnikateľský prieskum; prieskum verejnej mienky; prieskum trhu; analýzy nákladov; hospodárske (ekonomické) predpovede; zostavovanie výpisov z účtov; vedenie kartoték v počítači; zbieranie údajov do centrálnej kartotéky; vzťahy s verejnosťou (prieskum vzťahov medzi podnikmi, inštitúciami a spoločenským prostredím); organizovanie výstav na komerčné alebo reklamné účely; predvádzanie tovaru na reklamné účely a podporu predaja; vylepovanie plagátov; rozširovanie reklamných alebo inzertných oznamov; rozširovanie reklamných materiálov zákazníkom (letáky, prospekty, tlačivá, vzorky); zasielanie reklamných materiálov zákazníkom; vydávanie a aktualizovanie reklamných materiálov; uverejňovanie reklamných textov; prenájom reklamnej plochy; vydávanie reklamných alebo náborových textov; rozhlasová reklama; televízne reklamy; reklamná a inzertná činnosť a rozširovanie reklamných materiálov prostredníctvom akéhokoľvek média, prostredníctvom telefónnej siete, dátovej siete, informačnej siete, elektronickej siete, komunikačnej siete alebo počítačovej siete; poskytovanie informácií a iných informačných produktov komerčného alebo reklamného charakteru, multimedialných informácií komerčného alebo reklamného charakteru; komerčné služby prostredníctvom internetu; on-line inzercia, pomoc pri riadení obchodnej činnosti.  
36 - Zhromažďovanie peňažných prostriedkov od verejnosti na základe verejnej výzvy s cieľom investovať takto zhromaždené peňažné prostriedky do majetku vymedzeného zákonom o kolektívnom investovaní a z takto zhromaždeného majetku vytvárať a spravovať podielové fondy; výkon nútenej správy podielových fondov; zhromažďovanie peňažných prostriedkov s cieľom ich použiť na podnikanie; služby na využívanie dôchodkových fondov; dôchodkové fondy; vydávanie kreditných kariet; služby týkajúce sa úverových kariet; organizovanie dobročinných zbierok; kapitálové investície; garancie, záruky, kaucie; clearing (zúčtovávanie vzájomných pohľadávok a záväzkov - bezhotovostné platenie); úschovné služby, úschova v bezpečnostných schránkach; pôžičky (financovanie); daňové odhady (služby); finančné odhady a oceňovanie (poisťovníctvo,

bankovníctvo, nehnuteľnosti); konateľstvo, jednateľstvo; správcovstvo; služby v oblasti finančníctva; finančné riadenie; informácie o poistení; konzultačné služby v oblasti poisťovníctva; informácie o poistení; uzatváranie poisťiek; poisťo-technické služby (štatistika); poradenstvo v oblasti poistenia; sprostredkovanie poistenia; likvidácia podnikov (finančné služby); záručné pôžičky; hypotéky, poskytovanie pôžičiek; burzové makléřstvo; finančné analýzy; finančné poradenstvo; finančné konzultačné služby; elektronický prevod kapitálu; platobné prevody vykonávané elektronicky; finančné informácie; vydávanie cenných papierov; úschova cenností; kurzové záznamy na burze; príjem vkladov od spoločnosti; poskytovanie úverov; investovanie do cenných papierov; finančný lízing; obchodovanie na vlastný účet alebo na účet klienta s devízovými hodnotami v oblasti terminovaných obchodov (futures) a opcí (options) včítane kurzových a úrokových obchodov s prevoditeľnými cennými papiermi; finančné makléřstvo; portfólio manažment; operačný lízing; zmenárenská činnosť; faktoring a forfajting; sprostredkovanie nákupu a predaj nehnuteľností; sprostredkovanie v oblasti financií.

(540)

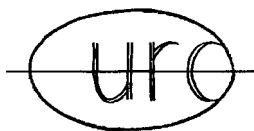

(731) Herakles, Westerhavenstraat 2-1, 9718 AL Groningen, NL;

(740) Neuschl Vladimír, Mgr. Ing., Bratislava, SK;

(210) 1258-2003

(220) 16.5.2003

8 (511) 31, 32, 33, 35, 39, 40

(511) 31 - Hrozno, poľnohospodárske a záhradkárské produkty (neuvedené v iných triedach).

32 - Nealkoholické nápoje, pivo.

33 - Alkoholické nápoje s výnimkou piva, vína všetkých druhov.

35 - Sprostredkovanie obchodu s vínom a s uvedenými tovarmi.

39 - Preprava, balenie a skladovanie potravín, alkoholických a nealkoholických nápojov.

40 - Vinárstvo.

(540)



(731) Vinárstvo VINANZA, spol. s r. o., Levická 743, 952 01 Vrábľa, SK;

(740) Litváková Edita, Ing., Bratislava, SK;

(210) 1274-2003

(220) 19.5.2003

8 (511) 4, 9, 16, 35, 36, 37, 38, 39, 41, 42, 43

(511) 4 - Palivá vrátane pohonných hmôt do motorových vozidiel.

9 - Audio- a videonosiče, počítačové programy.

16 - Tlačoviny všetkých druhov, fotografie, vyučovacie pomôcky s výnimkou prístrojov a zariadení, knižárske výrobky.

35 - Reklamná činnosť, sprostredkovanie obchodu s tovarom.

36 - Služby v oblasti nehnuteľností.

37 - Stavebné a montážne práce v oblasti alternatívnych energetických zdrojov.

38 - Prenos správ a informácií.

39 - Turistické kancelárie, turistické prehliadky, organizovanie ciest, organizovanie exkurzií, organizovanie okružných výletov, rezervácia miesteniek na cestovanie, rezervácia v doprave, sprevádzanie turistov, organizovanie výletov, rezervácia zájazdov.

41 - Vzdelávacia činnosť, usporadúvanie spoločenských akcií, vydavateľská činnosť.

42 - Výskumná a projektová činnosť v oblasti vedy, priemyslu, alternatívnej energetiky, životného prostredia, cestovného ruchu, ekonomiky, finančníctva, kultúry, 3. sektora, samosprávy, kultúrneho a technického dedičstva.

43 - Reštauračné služby, prechodné ubytovanie.

(540)



(731) Macek Ján, Ing., Galandova 14/58, 036 01 Martin, SK;

(210) 1352-2003

(220) 23.5.2003

8 (511) 35

(511) 35 - Maloobchodné služby v oblasti nealkoholických nápojov.

(540)



(591) červená, biela

(731) ORATRADE s. r. o., J. Poničana 1, 841 07 Bratislava, SK;

(210) 1355-2003

(220) 23.5.2003

8 (511) 29

(511) 29 - Mäso; mäsové výťažky; nakladané, sušené a varené ovocie a zelenina; želatína, džemy, kompóty; vajička, mlieko a mliečne výrobky, syry, maslo; jedlé oleje a tuky.

(540) MALÁ KRÁVA

(731) BONGRAIN S. A., 42 rue Rieussec, 78220 Viroflay, FR;

(740) Stavrovský Peter, JUDr., Bratislava, SK;



**(210) 1356-2003**

(220) 23.5.2003

**8 (511) 29**

(511) 29 - Mäso; mäsové výtlačky; nakladané, sušené a varené ovocie a zelenina; želatína, džemy, kompóty; vajčička, mlieko a mliečne výrobky, syry, maslo; jedlý olej a tuky.

**(540) KRAVIČKA**

(731) BONGRAIN S. A., 42 rue Rieussec, 78220 Viroflay, FR;

(740) Stavrovský Peter, JUDr., Bratislava, SK;

**(210) 1443-2003**

(220) 2.6.2003

**8 (511) 9, 11, 12, 35**

(511) 9 - Nabíjacie agregáty pre elektrické batérie, elektrické akumulátory pre vozidlá, zvukové poplašné zariadenia, antény, autorádiá, okuliare, puzdrá na okuliare, prístroje na zaznamenávanie času, diaľkové ovládače, magnetické, kompaktné a optické nosiče dát nahrané aj nenahrané, hasiace prístroje, interkomy, ističe, poistky, štartovacie káble, tlakomery, rýchlomery, tachometre, ochranné prilby, ochranné odevy, ochranné rukavice, otáčkomery, ochranné plachty na zakrývanie pred poveternostnými vplyvmi, audio- a videoprijímače, radary, rádiá, reproduktory, spínače, teplomery s výnimkou lekárskeho, termostaty pre dopravné prostriedky, výstražné trojuholníky pre vozidlá, vysielачky, elektrické zámky, zapalovače cigariet do automobilu, telefónne prístroje, najmä mobilné.

11 - Vreckové svietidlá.

12 - Motory do pozemných vozidiel, automobilové reťaze, zariadenia do automobilov proti oslepeniu, najmä tienidlá proti slnku do automobilov, bezpečnostné pásy pre sedadlá vozidiel, automobilové bezpečnostné sedačky pre deti, čalúnenie a poťahy vozidiel, klaksóny automobilov, kryty na automobilové kolesá, batožinové nosiče na vozidlá, nosiče bicyklov a lyží, obytné prívesy automobilové, opierky hlavy na sedadlá vozidiel, pneumatiky, poplašné zabezpečovacie zariadenia pre vozidlá, ťažné zariadenia pre vozidlá, prívesy za vozidlá, stierače skiel, tlmiče perovania vozidiel, volanty vozidiel, zariadenie na signalizáciu spätnej jazdy automobilu, spätné zrkadlá, karosérie automobilov a ich doplnky patriace do tejto triedy, dopravné prostriedky, autodoplnky patriace do tejto triedy.

35 - Maloobchodná činnosť v oblasti ojazdených vozidiel, sprostredkovanie obchodu s novými aj ojazdenými vozidlami, pomoc pri riadení obchodnej činnosti, marketing, reklama, služby v oblasti telefonického podporného, najmä poskytované poradenstva a informácií cez telefón v rozsahu tejto triedy, predvádzanie tovaru, sekretárske služby, kancelárske práce, obchodné a podnikateľské informácie, sprostredkovateľská činnosť v oblasti obchodu a služieb patriacich do tejto triedy.

**(540) KAPITAL KREDIT**

(731) KAPITAL KREDIT, s. r. o., Husovo nám. 14, 253 01 Praha - Hostivice, CZ;

(740) Kubíny Peter, Bc., Trenčín, SK;

**(210) 1444-2003**

(220) 2.6.2003

**8 (511) 9, 11, 12, 35, 36, 39**

(511) 9 - Nabíjacie agregáty pre elektrické batérie, elektrické akumulátory pre vozidlá, zvukové poplašné zariadenia, antény, autorádiá, okuliare, puzdrá na okuliare, prístroje na zaznamenávanie času, diaľkové ovládače, magnetické, kompaktné a optické nosiče dát nahrané aj nenahrané, hasiace prístroje, interkomy, ističe, poistky, štartovacie káble, tlakomery, rýchlomery, tachometre, ochranné prilby, ochranné odevy, ochranné rukavice, otáčkomery, ochranné plachty na zakrývanie pred poveternostnými vplyvmi, audio- a videoprijímače, radary, rádiá, reproduktory, spínače, teplomery s výnimkou lekárskeho, termostaty pre dopravné prostriedky, výstražné trojuholníky pre vozidlá, vysielачky, elektrické zámky, zapalovače cigariet do automobilu, telefónne prístroje, najmä mobilné.

11 - Vreckové svietidlá.

12 - Motory do pozemných vozidiel, automobilové reťaze, zariadenia do automobilov proti oslepeniu, najmä tienidlá proti slnku do automobilov, bezpečnostné pásy pre sedadlá vozidiel, automobilové bezpečnostné sedačky pre deti, čalúnenie a poťahy vozidiel, klaksóny automobilov, kryty na automobilové kolesá, batožinové nosiče na vozidlá, nosiče bicyklov a lyží, obytné prívesy automobilové, opierky hlavy na sedadlá vozidiel, pneumatiky, poplašné zabezpečovacie zariadenia pre vozidlá, ťažné zariadenia pre vozidlá, prívesy za vozidlá, stierače skiel, tlmiče perovania vozidiel, volanty vozidiel, zariadenie na signalizáciu spätnej jazdy automobilu, spätné zrkadlá, karosérie automobilov a ich doplnky patriace do tejto triedy, dopravné prostriedky, autodoplnky patriace do tejto triedy.

35 - Maloobchodná činnosť v oblasti ojazdených vozidiel, sprostredkovanie obchodu s novými aj ojazdenými vozidlami, pomoc pri riadení obchodnej činnosti, marketing, reklama, služby v oblasti telefonického podporného, najmä poskytované poradenstva a informácií cez telefón v rozsahu tejto triedy, predvádzanie tovaru, sekretárske služby, kancelárske práce, obchodné a podnikateľské informácie.

36 - Sprostredkovanie lízingových zmlúv, najmä na dopravné prostriedky, finančné služby vrátane lízingu, sprostredkovateľská činnosť uvedených služieb patriace do tejto triedy, uzatváranie poisťiek, informácie o poistení.

39 - Prenájom vozidiel, informácie o doprave.

**(540) AAA DIRECT**

(731) AAA DIRECT, s. r. o., Lucemburská 1496/8, 130 00 Praha 3, CZ;

(740) Kubíny Peter, Bc., Trenčín, SK;

**(210) 1627-2003**

(220) 18.6.2003

**8 (511) 29, 30, 35**

(511) 29 - Konzervovaná a varená zelenina, zeleninové omáčky patriace do triedy 29, konzervy so zeleninou, nakladaná zelenina, paradajková šťava, paradajkový pretlak, zeleninová zmes varená, konzervovaná a zaváraná, zelenina sušená, zahustené koncentrované vývary, zeleninové šaláty.

30 - Chuťové omáčky, korenie, koreniny, chuťové prísady, kečup, omáčka paradajková, omáčky do šalátov.

35 - Export a import potravinárskeho tovaru, sprostredkovanie predaja a nákupu potravinárskeho tovaru, maloobchodná činnosť v oblasti potravinárskeho tovaru.

**(540)**

(591) oranžová, červená, ružová, žltá, hnedá, zelená, biela, čierna

(731) DARWELL, spol. s r. o., Miletičova 23, 820 06 Bratislava, SK;

(740) Kastler Anton, Bratislava, SK;

**(210) 1628-2003**

(220) 18.6.2003

**8 (511) 29, 30, 35**

(511) 29 - Konzervovaná a varená zelenina, zeleninové omáčky patriace do triedy 29, konzervy so zeleninou, nakladaná zelenina, paradajková šťava, paradajkový pretlak, zeleninová zmes varená, konzervovaná a zaváraná, zelenina sušená, zahustené koncentrované vývary, zeleninové šaláty.

30 - Chuťové omáčky, korenie, koreniny, chuťové prísady, kečup, omáčka paradajková, omáčky do šalátov.

35 - Export a import potravinárskeho tovaru, sprostredkovanie predaja a nákupu potravinárskeho tovaru, maloobchodná činnosť v oblasti potravinárskeho tovaru.

**(540)**

(591) oranžová, červená, ružová, žltá, hnedá, zelená, biela, čierna

(731) DARWELL, spol. s r. o., Miletičova 23, 820 06 Bratislava, SK;

(740) Kastler Anton, Bratislava, SK;

**(210) 1629-2003**

(220) 18.6.2003

**8 (511) 29, 30, 35**

(511) 29 - Konzervovaná a varená zelenina, zeleninové omáčky patriace do triedy 29, konzervy so zeleninou, nakladaná zelenina, paradajková šťava, paradajkový pretlak, zeleninová zmes varená, konzervovaná a zaváraná, zelenina sušená, zahustené koncentrované vývary, zeleninové šaláty.

30 - Chuťové omáčky, korenie, koreniny, chuťové prísady, kečup, omáčka paradajková, omáčky do šalátov.

35 - Export a import potravinárskeho tovaru, sprostredkovanie predaja a nákupu potravinárskeho tovaru, maloobchodná činnosť v oblasti potravinárskeho tovaru.

**(540)**

(591) oranžová, červená, ružová, žltá, hnedá, zelená, biela, čierna

(731) DARWELL, spol. s r. o., Miletičova 23, 820 06 Bratislava, SK;

(740) Kastler Anton, Bratislava, SK;

**(210) 1630-2003**

(220) 18.6.2003

**8 (511) 29, 30, 35**

(511) 29 - Konzervovaná a varená zelenina, zeleninové omáčky patriace do triedy 29, konzervy so zeleninou, nakladaná zelenina, paradajková šťava, paradajkový pretlak, zeleninová zmes varená, konzervovaná a zaváraná, zelenina sušená, zahustené koncentrované vývary, zeleninové šaláty.

30 - Chuťové omáčky, korenie, koreniny, chuťové prísady, kečup, omáčka paradajková, omáčky do šalátov.

35 - Export a import potravinárskeho tovaru, sprostredkovanie predaja a nákupu potravinárskeho tovaru, maloobchodná činnosť v oblasti potravinárskeho tovaru.

(540)



- (591) oranžová, červená, ružová, žltá, hnedá, zelená, biela, čierna  
 (731) DARWELL, spol. s r. o., Miletičova 23, 820 06 Bratislava, SK;  
 (740) Kastler Anton, Bratislava, SK;

**(210) 1631-2003**

(220) 18.6.2003

**8 (511) 29,30,35**

- (511) 29 - Konzervovaná a varená zelenina, zeleninové omáčky patriace do triedy 29, konzervy so zeleninou, nakladaná zelenina, paradajková šťava, paradajkový pretlak, zeleninová zmes varená, konzervovaná a zaváraná, zelenina sušená, zahustené koncentrované vývary, zeleninové šaláty.  
 30 - Chuťové omáčky, korenie, koreniny, chuťové prísady, kečup, omáčka paradajková, omáčky do šalátov.  
 35 - Export a import potravinárskeho tovaru, sprostredkovanie predaja a nákupu potravinárskeho tovaru, maloobchodná činnosť v oblasti potravinárskeho tovaru.

(540)



- (591) oranžová, červená, ružová, žltá, hnedá, zelená, biela, čierna  
 (731) DARWELL, spol. s r. o., Miletičova 23, 820 06 Bratislava, SK;  
 (740) Kastler Anton, Bratislava, SK;

**(210) 1632-2003**

(220) 18.6.2003

**8 (511) 29, 30, 35**

- (511) 29 - Konzervovaná a varená zelenina, zeleninové omáčky patriace do triedy 29, konzervy so zeleninou, nakladaná zelenina, paradajková šťava, paradajkový pretlak, zeleninová zmes varená, konzervovaná a zaváraná, zelenina sušená, zahustené koncentrované vývary, zeleninové šaláty.

30 - Chuťové omáčky, korenie, koreniny, chuťové prísady, kečup, omáčka paradajková, omáčky do šalátov.

35 - Export a import potravinárskeho tovaru, sprostredkovanie predaja a nákupu potravinárskeho tovaru, maloobchodná činnosť v oblasti potravinárskeho tovaru.

(540)



- (591) oranžová, červená, ružová, žltá, hnedá, zelená, biela, čierna  
 (731) DARWELL, spol. s r. o., Miletičova 23, 820 06 Bratislava, SK;  
 (740) Kastler Anton, Patentová a známková kancelária, Bratislava, SK;

**(210) 1736-2003**

(220) 27.6.2003

**8 (511) 16, 28, 35, 40, 41**

- (511) 16 - Tlačoviny všetkých druhov, periodická a neperiodická tlač, najmä časopisy, noviny, knihy, prospekty, plagáty, fotografie, pohľadnice, korešpondenčné lístky, listový papier, kalendáre; knihárske výrobky; propagačné materiály a predmety z papiera a plastických hmôt patriace do tejto triedy, najmä brožúry, letáky, oblačky; obalový materiál z papiera a plastických hmôt patriaci do tejto triedy; tlačiarske typy a štočky; ozdobné predmety z papiera alebo plastu patriace do tejto triedy.

28 - Pexesá.

35 - Reklamná a inzertná činnosť; komerčné informačné kancelárie; informačné služby v oblasti reklamy, inzercie a marketingu; obchodné a podnikateľské informácie; usporadúvanie reklamných a obchodných výstav, módnych prehliadok a predvážacích akcií tovarov a služieb; distribúcia tovarov na reklamné účely; vydávanie reklamných materiálov; sprostredkovanie v uvedených odboroch; sprostredkovanie obchodovania s tovarmi.

40 - Polygrafické služby všetkých druhov, najmä polygrafické tlačiarske služby a polygrafické rozmnožovacie služby; odborné a sprostredkovateľské služby v danom odbore.

41 - Nakladateľská, vydavateľská činnosť v odbore zábavných, odborných, spravodajských a vzdelávacích tlačovín, publikácií, správa informácií; obstarávateľská a sprostredkovateľská činnosť v tomto odbore; produkčná a agentúrna činnosť v oblasti zábavy, výchovy a kultúry; usporadúvanie zábavných súťaží, záujmových klubov a spoločenských akcií.

(540)



(731) ORBIS IN, s. r. o., Cintorínska 17, 810 00 Bratislava, SK;

(210) 1838-2003

(220) 7.7.2003

8 (511) 9, 11

(511) 9 - Elektronický prevodník.

11 - Energeticky úsporná žiarivka.

(540)



(591) svetlomodrá

(731) EneCon spol. s r. o., Jasuschova 14, 040 23 Košice, SK;

(210) 1844-2003

(220) 7.7.2003

8 (511) 35, 36, 38

(511) 35 - Vyhľadávanie informácií v počítačových bankových databázach pre zákazníkov, podávanie obchodných a podnikateľských informácií prostredníctvom telefónu.

36 - Bankovníctvo vrátane elektronického bankovníctva, bankové služby priamo k zákazníkovi, bankové služby prostredníctvom elektronických komunikačných médií a telefónu, finančné informácie a informácie o poistení podávané prostredníctvom telefónu.

38 - Komunikácia a posielanie správ prostredníctvom telefónu, elektronická pošta.

(540) UniTel

(731) UniBanka, a. s., Vajnorská 21, 832 65 Bratislava, SK;

(210) 1856-2003

(220) 7.7.2003

8 (511) 27

(511) 27 - Podlahové krytiny, najmä krytiny podlahy s tvrdým povrchom, krytiny stien s pružným tvrdým povrchom patriace do tejto triedy a vinylové krytiny podlahy; gymnastické žinenky; koberce, rohože; tapety s výnimkou textilných; predložky, rohožky a rohože, najmä kúpeľňové rohože gumové a z plastu, rákosové rohože, gumové rohože, slamené rohože, textilné rohožky na podlahu.

(540) LG SUPREME

(731) LG Corp., 20, Yoido-dong, Youngdungpo-gu, Seoul, KR;

(740) Juran Svetozár, JUDr., Bratislava, SK;

(210) 1892-2003

(220) 9.7.2003

8 (511) 16, 19, 35, 37

(511) 16 - Firemné listiny, papierové propagačné materiály, letáky, prospekty, tlačivá a kancelárske potreby s výnimkou nábytku patriace do tejto triedy, kancelárska technika patriaca do tejto triedy, náhradné diely a príslušenstvo kancelárskej techniky patriace do tejto triedy.

19 - Prenosné drevené stavby, najmä drevené domy, nekovový stavebný materiál, stavebné drevo, opracované drevo, drevené stavebné krytiny, drevené stavebné panely, drevené dlážky, drevené dyhy, drevené obloženia, drevo ako polotovar, drevené rámy, drevené konštrukcie, drevené rámové konštrukcie; drevo, dosky, latky, opracované stolárske drevo, pílené drevo, dyhové drevo, tvárne drevo; drevené okenné rámy, parkety, ploty s výnimkou kovových, poklapy s výnimkou kovových, preklady s výnimkou kovových, priečky s výnimkou kovových, rímasy s výnimkou kovových, schodiská s výnimkou kovových, schodnice ako časti schodísk s výnimkou kovových, trámy s výnimkou kovových, verandy ako nekovové konštrukcie, zárubne s výnimkou kovových, dvere s výnimkou kovových, dverové prahy s výnimkou kovových, dverové rámy s výnimkou kovových, žľaby s výnimkou kovových.

35 - Maloobchodná činnosť v strojárnej oblasti, elektrotechnickej oblasti, stavebnej oblasti, s drevom, s drevenými materiálmi, drevenými polotovarmi, s montovanými domami, s montovanými drevenými domami, s motorovými vozidlami a ich príslušenstvom, so zariadeniami na pohyb po zemi, vode alebo vo vzduchu, s priemyselnými olejmi a tukmi, s mazacími olejmi, s pohonnými hmotami, s elektrickými a elektronickými strojmi, prístrojmi a zariadeniami, s elektrickými materiálmi, s klimatizačnými zariadeniami, transportnými zariadeniami, v oblasti spotrebnej elektroniky, s výpočtovou technikou, s obuvou, s textilom a textilnými výrobkami, s odevmi, s kožou a koženými výrobkami, koženkou a koženkovými výrobkami, železným materiálom a železnými výrobkami, hutným materiálom a hutnými výrobkami, nábytkom, keramikou, sklom, kryštálom, bižutériou, drogériovými výrobkami, parfumériou, kozmetickými výrobkami, drevom, drevenými výrobkami, stavebným materiálom, naftou, naftovými derivátmi, naftovými výrobkami, chemickými výrobkami, priemyselným tovarom, nealkoholickými nápojmi, alkoholickými nápojmi, s nealkoholickými aj alkoholickými nápojmi, s tabakom, tabakovými výrobkami, drahými kameňmi, zlatom a zlatými výrobkami, striebrom a striebornými výrobkami, platinou a platinovými výrobkami, papierom a papierovými výrobkami, so strojmi a zariadeniami, s farmaceutickými výrobkami; činnosť reklamnej agentúry, rozširovanie, vydávanie a aktualizovanie reklamných materiálov, prenájom reklamných priestorov a plôch, prenájom reklamných materiálov, zásielkové reklamné služby, uverejňovanie reklamných textov, prenájom kancelárskych strojov a zariadení, aranžovanie výkladov, analýzy nákladov, inzertné činnosti, obchodný alebo podnikateľský prieskum, poradenstvo v obchodnej činnosti, prenájom kancelárskych strojov a zariadení, obchodný manaž-

ment a podnikové poradenstvo, organizovanie výstav na obchodné a reklamné účely, odborné obchodné poradenstvo, prieskum trhu, prieskum verejnej mienky, sekretárske služby, účtovníctvo, vedenie účtovných kníh, marketingové štúdie.

37 - Stavebníctvo, stavebný dozor, murovanie, utesňovanie stavieb, izolovanie stavieb, demolácia budov, prenájom stavebných strojov a zariadení, stavebné informácie, interiérové a exteriérové maľovanie a natieranie, výstavba a opravy skladov, pokrývačské práce na strechách budov, stavebná činnosť v oblasti inžinierskych, priemyselných, bytových a občianskych stavieb.

(540)



(591) modrá, žltá

(731) WOOD - BAU s. r. o. Košice, Popradská 68, 040 11 Košice, SK;

(740) Gruber Dalibor, Ing., Košice, SK;

**(210) 1893-2003**

(220) 9.7.2003

**8 (511) 35, 36, 41, 44**

(511) 35 - Reklamné služby a rozširovanie reklamných materiálov zákazníkom (letáky, prospekty, tlačivá, vzorky) na podporu humanitárnych cieľov, zdravotníctva, školstva a športu; lepenie plagátov, organizovanie výstav na obchodné a reklamné účely, prieskum verejnej mienky, vydávanie a rozširovanie propagačných materiálov, vydávanie reklamných textov a nápisov zasielanie reklamných materiálov, televízna reklama, všetky uvedené služby na podporu humanitárnych cieľov, zdravotníctva, školstva a športu.

36 - Služby poskytované v oblasti finančnictva, predovšetkým zabezpečovanie a zhromažďovanie finančných prostriedkov na podporu humanitárnych cieľov, zdravotníctva, školstva a športu organizovanie dobročinných zbierok, organizovanie zbierok, zbieranie peňazí na humanitárne a dobročinné účely.

41 - Organizovanie a vedenie kongresov, seminárov, sympózií, kultúrnych a športových podujatí, kultúrnych alebo vzdelávacích výstav, organizovanie športových súťaží, vedomostných a zábavných súťaží, organizovanie živých vystúpení, pedagogické informácie, vzdelávanie; služby poskytované prázdninovými tábormi - zábava, tvorba rozhlasových a televíznych programov, obrazových a zvukových nahrávok, vydávanie kníh; vydávanie časopisov, periodík a iných textov, s výnimkou reklamných alebo náborových; všetky uvedené činnosti zamerané na podporu humanitárnych cieľov, zdravotníctva, školstva a športu, poradenstvo a konzultačná činnosť v oblasti športu a školstva.

44 - Poradenstvo a konzultačná činnosť v oblasti zdravotníctva.

(540)



(731) COOP Jednota Slovensko, spotrebné družstvo, Bajkalská 25, 827 18 Bratislava, SK;

**(210) 1900-2003**

(220) 9.7.2003

**8 (511) 37, 39**

(511) 37 - Čistenie interiérov a exteriérov vozidiel, kozmetické ošetrovanie interiérov a exteriérov vozidiel, upratovacie práce.

39 - Donášková služba, taxislužba.

**(540) AUTOLESK**

(731) Truska Ladislav, Ostrovského 2, 040 00 Košice, SK;

(740) Mišľanová Mária, Košice, SK;

**(210) 1913-2003**

(220) 10.7.2003

**8 (511) 16, 35, 39, 42**

(511) 16 - Tlačiarenské výrobky, najmä tlačoviny, knihy, brožúry, prospekty, výučbové a inštrukčné materiály.

35 - Služby v obchodnej činnosti, obchodné rešerše a obchodné analýzy, inzercia, hlavne inzertné poradenstvo, služby inzertnej kancelárie, hlavne na internete, plánovanie a vykonávanie inzertných činností ako sú klubové aktivity a lotérie, inzercia poštou, organizovanie obchodných veľtrhov na komerčné a inzertné účely, inzercia prezentáciami a informačnými akciami o výrobkoch, inzercia v tlači, miestna inzercia na športových štadiónoch, tvorba a distribúcia reklamných článkov, organizovanie a vyjednávanie obchodných kontraktov vrátane inzercie a vyjednávanie obchodných kontraktov pre tretie strany, organizačné poradenstvo pri riadení podniku, odborné obchodné poradenstvo, vyhľadávanie dát v počítačových súboroch pre tretie osoby, preklad a systematizácia informácií do počítačových databáz, zbieranie a zoraďovanie údajov do počítačových databáz.

39 - Dopravné služby, transport a distribúcia energie, tepla a palív, hlavne transport a distribúcia plyných palív prostredníctvom plynovodov, skladovanie palív, hlavne v podzemných zásobníkoch s využitím porézneho podkladu a podzemných priestorov.

42 - Technické poradenstvo a plánovanie v oblasti energií, inžinierske služby, hlavne v oblasti energií vrátane oblasti transportu a využitia plynu, energetické poradenstvo, výpočet potrubných rozvodov, príprava technických správ v oblasti energií, vývojové služby v oblasti energií, hlavne vývoj v oblasti transportu a využitia plynu, vývoj a technická podpora programov na spracovanie dát, hlavne programy v oblasti energií, vývoj databáz.



(540)



- (591) šedá, žltá  
 (731) Ruhrgas Aktiengesellschaft, Huttropstrasse 60,  
 D-45138 Essen, DE;  
 (740) Mešková Viera, Ing., Bratislava, SK;

**(210) 1914-2003**

(220) 10.7.2003

**8 (511) 29, 30**

(511) 29 - Mäso, ryby, hydina a zverina, morské živočíchy ako potrava; konzervované, sušené, varené a inak spracované ovocie a zelenina; prípravky zo všetkých uvedených tovarov; mliečne výrobky; peny, chladené dezerty; mliečne nápoje patriace do triedy 29; ochutené mliečne nápoje patriace do triedy 29; nápoje z mliečnych výrobkov patriace do triedy 29; polievky; sladké nátiery; slané nátiery; šaláty; nápoje patriace do triedy 29; plnky; malé občerstvenia medzi hlavnými jedlami zložené prevažne z produktov patriacich do triedy 29; hotové jedlá a ich zložky obsahujúce prevažne produkty patriace do triedy 29; proteínové látky; dipy; všetky uvedené tovary patriace do triedy 29.

30 - Ryža, cestoviny, obilniny a obilninové prípravky; čaj, káva, kakao; varená čokoláda a čokoládové nápoje, kávové esencie, kávové výťažky, kávové náhradky, zmesi kávy a čakanky; čakanka, čakankové zmesi, všetko na použitie ako kávové náhradky; neliečivé cukrovinky; pekárske výrobky, jemné pečivo a zákusky, sušienky, kekсы a sucháre; vodové zmrzliny, smotanové zmrzliny, zmrzlinové výrobky, mrazené jogurty; mrazené cukrovinky; chladené a mrazené dezerty a zákusky; peny, šerbety; chlieb; jemné cestá; nápoje patriace do triedy 30; plnky zložené prevažne z produktov patriacich do triedy 30; sladké nátiery; slané nátiery; malé občerstvenia medzi hlavnými jedlami zložené prevažne z produktov patriacich do triedy 30; hotové jedlá a ich zložky obsahujúce prevažne produkty patriace do triedy 30; čokoláda; pizza, pizzové základy; omáčky, posýpky a polevy na pizzu; omáčky na cestoviny a ryžu; šalátové dresingy; majonéza; omáčky a chuťové omáčky; všetky uvedené tovary patriace do triedy 30.

**(540) MARS DELIGHT**

- (731) Mars, Incorporated, 221 01 McLean, Virginia, US;  
 (740) Fajnorová Mária, Ing., Bratislava, SK;

**(210) 1937-2003**

(220) 11.7.2003

(310) 78/220,237

(320) 28.2.2003

(330) US

**8 (511) 3, 5, 21, 37, 41**

(511) 3 - Univerzálne čistiace, odmasťovacie, leštiace a apretačné prípravky a čistiace prípravky s dezinfekčným účinkom na použité na neživých povrchoch; najmä prípravky na čistenie podlahy, prípravky na leštenie podlahy, prípravky na apretáciu podlahy, prípravky na odstraňovanie

povlakov z podlahy; leštidlá na nábytok; prípravky na čistenie a leštenie skla; prípravky na čistenie nehrdzavejúcej ocele; čistiace prípravky na interné a externé čistenie a údržbu všetkých typov vozidiel; prípravky na čistenie umývadiel, drezov, toaliet, spŕch a vaní; prípravky na čistenie obkladačiek; roztoky na čistenie kobercov a prípravky na odstraňovanie škvŕn; prípravky na čistenie tkanín, čalúnnického materiálu a kobercov s a bez dezodoračných účinkov; výrobky na pranie na komerčné použitie; najmä detergenty, bieliadlá, zmäkčovače tkanín, pracie okysľovacie a neutralizačné prípravky, škrob a odstraňovače škvŕn; germicídne detergenty na komerčné pranie; výrobky na umývanie, najmä detergenty na umývanie riadu v umývačke a prídavné prípravky na plákanie, detergenty na ručné umývanie riadu, namáčajacie detergenty na príbory a riad, prípravky na riad a odstránenie škvŕn, kyselinové čistiace prípravky na použitie v umývačkách riadu, namáčajacie čistiace prípravky na kontajnery a nádoby; prípravky na čistenie rúry na pečenie; prípravky na čistenie rúr a odpadov; všetko vyššie uvedené na komerčné, priemyselné a inštitucionálne použitie.

5 - Zdravotnícke, baktericídne a dezodoračné prípravky na použitie na neživých povrchoch; dezinfekčné prípravky; osviežovače vzduchu a vzdušné a izbové dezodoranty; dezodoranty na koberce, textil a čalúnnický materiál; fungicídy; insekticídy; herbicídy; všetko vyššie uvedené na komerčné, priemyselné a inštitucionálne použitie.

21 - Dávkovače na čistiace a dezinfekčné prípravky; prostriedky na pomôcky na čistenie, najmä kefy, kefy, mopy, špongie a handry na čistenie.

37 - Údržbárske služby; hygienické, čistiace, leštiace, dezodorizovacie, dezinfekčné a zdravotnícke služby; služby týkajúce sa udržiavania podláh; služby starostlivosti o kuchynskú hygienu, čistiace služby a umývanie predmetov; služby starostlivosti o hygienu a čistenie kúpeľní; pranie a žehlenie šatstva a bielizne; inštalovanie, oprava a údržba umývačiek riadu, umývačiek skla, sušičiek riadu a sušičiek skla; inštalácia, oprava a údržba dávkovacích zariadení; oprava a údržba čistiacich, leštiacich a zdravotníckych prístrojov a zariadení; požičiavanie čistiacich zariadení a príslušenstva; služby čistenia vozidiel; služby ničenia škodcov.

41 - Vzdelávacie a konzultačné služby, hlavne poskytovanie školení, seminárov, pracovných konferencií a informačných materiálov týkajúcich sa hygieny, čistenia, údržby podlahy a starostlivosti o šatstvo a bielizeň, a týkajúcich sa správnych postupov a procedúr na ochranu potravín pokiaľ ide o čistenie kuchýň, zásobovacích zariadení a príslušenstva, správnej údržby podláh na komerčné, priemyselné a inštitucionálne prostredie a správnych hygienických postupov týkajúcich sa potravín.

**(540) JOHNSON DIVERSEY**

- (731) S. C. Johnson & Son, Inc., 1525 Howe Street,  
 Racine, Wisconsin 53403-2236, US;  
 (740) Žovicová Viera, Mgr., Bratislava, SK;

**(210) 1947-2003**

(220) 11.7.2003

**8 (511) 35, 41**

(511) 35 - Obchodný manažment v oblasti umenia; vydávanie a aktualizovanie reklamných materiálov; vylepovanie plagátov; distribúcia vzoriek; vzťahy s verejnosťou (prieskum vzťahov medzi podnikmi, inštitúciami a spoločenským prostredím); reklama; reklamné agentúry; uverejňovanie reklamných textov; prenájom reklamných plôch; rozširovanie reklamných materiálov zákazníkom (letáky, prospekty, tlačivá, vzorky); rozširovanie reklamných oznamov; televízna reklama; podpora predaja; (pre tretie osoby); predvádzanie (služby modeliek) na reklamné účely a podporu predaja; prenájom reklamného času vo všetkých komunikačných médiách; prenájom reklamných materiálov; organizovanie komerčných alebo reklamných výstav a veľtrhov; organizovanie výstav na obchodné a reklamné účely.

41 - Praktické cvičenie (ukážky); diskotéky (služby); divadelné predstavenia; elektronická edičná činnosť v malom (DTP služby); služby v oblasti estrády; filmová tvorba; filmové štúdiá; gymnastický výcvik; informácie o možnostiach zábavy; informácie o výchove a vzdelávaní; výchovno-zábavné klubové služby; kluby zdravia (telesné cvičenia); koncertné siene, sály; organizovanie a vedenie konferencií; organizovanie a vedenie kongresov; prevádzkovanie múzeí; nahrávanie videopások; organizovanie a vedenie seminárov; organizovanie kultúrnych alebo vzdelávacích výstav; organizovanie plesov; organizovanie predstavení (manažérske služby); organizovanie súťaží krásy; organizovanie súťaží (vedomostných alebo zábavných); organizovanie živých vystúpení; zábavné parky; plánovanie a organizovanie večierkov; poskytovanie elektronických publikácií on-line (bez možnosti kopírovania); požičiavanie videopások; služby prázdninových táborov (zábava); služby poskytované prázdninovými tábormi (zábava); výroba divadelných alebo iných predstavení; prenájom audionahrávok; prenájom audioprístrojov; prenájom divadelných dekorácií; prevádzkovanie karaoke; prevádzkovanie kinosál; prevádzkovanie športových zariadení; informácie o možnostiach rekreácie; služby pre oddych a rekreáciu; rezervácia vstupeniek; výroba rozhlasových a televíznych programov; školenie; služby športovísk; filmové štúdiá; organizovanie športových súťaží; organizovanie vedomostných a zábavných súťaží; organizovanie a vedenie sympózií; telesné cvičenie; televízna zábava; zverejňovanie textov okrem reklamných; tvorba videofilmov; umelecké módne agentúry; rezervácia vstupeniek; výcvik; vydávanie kníh; vydávanie textov s výnimkou reklamných alebo náborových; vydávanie (on-line-) kníh a časopisov v elektronickej forme; výroba (tvorba) videofilmov; vyučovanie, vzdelávanie; zábava, pobavenie; živé predstavenie.

**(540) PETRONELLA**

(731) POINT ART PRO, s. r. o., Trenčianska 36, 821 09 Bratislava, SK;

**(210) 1948-2003**

(220) 11.7.2003

**8 (511) 9, 37, 42**

(511) 9 - Počítačový softvér, počítače, počítačové periférie, registračné pokladnice.  
37 - Počítače - montáž, údržba, opravy.  
42 - Analýza, návrh, tvorba, inštalácia, servis, aktualizácia počítačových systémov a počítačových programov; poradenské služby v oblasti počítačov a počítačových programov; obnovenie počítačových databáz; vytváranie a udržiavanie počítačových [Web] stránok pre zákazníkov; hostovanie na počítačových [Web] stránkach; prenájom počítačového softvéru a počítačov.

**(540)**

(591) červená

(731) Ventus, s. r. o., Rudlovska cesta 53, 974 01 Banská Bystrica, SK;

**(210) 1949-2003**

(220) 11.7.2003

**8 (511) 7, 8, 9, 10, 11, 16, 21, 25, 28, 35, 37, 42**

(511) 7 - Elektrické kuchynské roboty; elektrické kuchynské stroje patriace do tejto triedy; elektrické leštičky na obuv; elektrické lisy na ovocie pre domácnosť; elektrické mixéry; elektrické nože; elektrické nožnice; elektrické otvárače na konzervy; elektrické ručné náradie a nástroje; elektrické šľahače pre domácnosť; etiketovacie stroje; kávové mlynčeky s výnimkou ručných; miešače, elektrické, na použitie v domácnosti; mlynčeky elektrické pre domácnosť; obšívacie stroje; pletiarske stavy; práčky; práčky na pranie a bielenie; práčky na pranie a farbenie; šijacie stroje; technologické, jednúčelové a špeciálne stroje a nástroje patriace do tejto triedy; umývačky fliaš; umývačky riadu; vysávače; vysávače prachu a podobných nečistôt; vzdušné chladiče; zariadenia na sťahovanie a vyťahovanie roliet, elektrické.

8 - Elektrické manikúrové súpravy; ručné náradie a nástroje.

9 - Audiovizuálna technika na výučbu; automatické riadenie pre dopravné prostriedky; automobilové výstražné trojuholníky; autorádiá; benzínové čerpadlá pre stanice pohonných hmôt; čipy (mikroprocesorové doštičky); číslicové súradnicové zapisovače; čítacie zariadenia (informatika); čítacie zariadenia (na napovedanie pre účinkujúcich); čítače čiarového kódu; demagnetizačné zariadenia na magnetické pásky; demagnetizačné zariadenia pre magnetické pásky; denzitometre; destilačné prístroje na vedecké účely; detektory; detektory dymu; detektory kovov na priemyselné alebo vojenské účely; detektory na zisťovanie falšných mincí; detektory na zisťovanie kovov, na priemyselné alebo vojenské účely; diagnostické prístroje s výnimkou lekárskeho; diaľkomery; diaľkové ovládače; diaprojektory; digitálne súradnicové zapisovače; disky zvukových nahrávok; dochádzkové hodiny; dýchacie prístroje (respirátory) s výnimkou respirátorov na umelé

dýchanie; dýchacie prístroje na plávanie pod vodou; elektrické automatické zatvárače dverí; elektrické bzúčiaky; elektrické hlásiče; elektrické meracie zariadenia; elektrické monitorovacie prístroje; elektrické natáčky; elektrické otvárače dverí; elektrické pokladnice; elektrické prístroje pre domácnosť patriace do triedy 9; elektrické rele; elektrické signalizačné zvončeky; elektrické spájkovačky; elektrické tlmiče svetla; elektrické vodiče; elektrické zámky; elektrické zariadenia na diaľkové zapalovanie; elektrické zariadenia na príťahovanie a ničenie hmyzu; elektrické zariadenia na zatavovanie plastických materiálov; elektrické zariadenia proti krádeži; elektrické zástrčky; elektrické žehličky; elektricky vyhrievané ponožky; elektrodynamické zariadenia na diaľkové ovládanie návěstídiel; elektrodynamické zariadenia na diaľkové riadenie signalizácie; elektroinštalčné rúry; elektronické diáre; elektronické perá (na vizuálne zobrazovacie zariadenia); elektronické súčiastky patriace do triedy 9; elektronické súčiastky všetkých zariadení uvedených v triede 9; elektronický prístroj na označovanie výrobkov (etikety); elektronický vreckový slovník - prekladový; expozi metre; fakturovacie stroje; faxy; fotoaparáty; fotoelektrické bunky; fotokopírky (fotografické, elektrostatické alebo termické); hmlové signály s výnimkou výbušných; hracie zariadenia fungujúce po pripojení na televízne prijímače; hudobné automaty (uvádzané do činnosti vhođením mince); indikátory množstva; indikátory straty elektrickej energie; informačné tabule elektronické; kamery; kancelárske dierovacie stroje; karty pamäťové a mikroprocesorové (v počítačoch); kinematografické kamery; kombinácie telefónnych prístrojov, faxov, telefónnych záznamníkov, tlačiarň k počítačom a skenerov; kompaktné disky; kontrolné a regulačné prístroje elektrické; laboratórne destilačné prístroje; lasery s výnimkou laserov na lekárske účely; magnetické disky; magnetické nosiče údajov; magnetické páskové jednotky pre počítače; magnetické páskové jednotky do počítačov; magnetické pásky; magnetofóny; magnetoskopy; manometre (tlakomery); mechanizmy na mincové zariadenia; meniče diskov (do počítačov); meniče, elektrické; meracie zariadenia na benzín; merače elektrických strát; meráky hladiny benzínu; meteorologické prístroje; mikroprocesory; mincové mechanizmy pre televízne prijímače; modemy; monitorovacie počítačové programy; monitory (počítačový hardvér); myši (informatika); nahrané operačné programy; nahrané počítačové programy; námorné signalizačné zariadenia; návestia, svetelné alebo mechanické; navigačné nástroje; nosiče zvukových nahrávok; optické čítače; optické disky; optické kondenzátory; optické nosiče údajov; optické prístroje a nástroje; oscilografy; parkovacie brány uvádzané do chodu vhođením mince; parkovacie hodiny; pásky na čistenie nahrávacích hláv; pásky na zvukové nahrávanie; pásky so zvukovými nahrávkami; periférne zariadenia počítačov; planografické prístroje; počítacie stroje; počítače; počítačové klávesnice; počítačové kresliace zariadenia, tablety; počítačové pamäte; počítačové siete; počítačový softvér; počítač-zápisník (notebook)]; pozorovacie prístroje; požiarne hlásiče; požiarne signalizačné zariadenie; prehrávač

kompaktných diskov; premietacie prístroje na diapozitívy; presné meracie prístroje; priemyselná televízia a periférne zariadenia pre priemyselnú televíziu; prijímače (audio- a video-); prípojky (elektrotechnika); prístroje a nástroje na meranie objemu; prístroje a nástroje na použitie v chémii; prístroje na čistenie gramofónových platní; prístroje na čistenie zvukových diskov; prístroje na reprodukciu obrazu aj zvuku; prístroje na rozbor vzduchu; prístroje na spustenie diskov (počítačových); procesory (základné jednotky samočinného počítača); radary; rádiotelefónne zariadenia; rádiotelegrafické zariadenia; regulátory svetla (elektrické-); reostaty; reostaty (regulátory na tlmenie svetla), elektrické; reproduktory, amplióny; röntgenové prístroje a zariadenia; röntgenové prístroje s výnimkou prístrojov na lekárske účely; rozvodné panely (elektrina); rozvodné pulty (elektrina); rozvodné skrine, spínacie skrine (elektrina); satelity na vedecké účely; skenery k počítačom; signalizačné zvončeky (elektrické-); spojky elektrického vedenia; spojky na elektrické káble; spojky, elektrické; spojovacie skrinky (elektrotechnika); strihacie zariadenia na strihanie filmov; stroje a zariadenia na skúšanie materiálu; stroje na počítanie a triedenie peňazí; stroje na úpravu a spracovanie textu; stroje na váženie; svetelné alebo mechanické dopravné značky; svorky (elektrotechnika); telefónne mikrofóny; telefónne prístroje drôtové a bezdrôtové; telefónne slúchadlá; telefónny záznamník; telefotografické zariadenia; televízne prijímače a ich kombinácie s elektrotechnickými zariadeniami patriacimi do tejto triedy; termoionické žiarivky a elektrónky; testovacie, meracie, nastavovacie, kontrolné, zabezpečovacie a regulačné zariadenia; tlačiarne k počítačom; transformátory (elektrotechnika); tranzistory; vážiace prístroje; videohry; videokamery; videokazety; videopásky; vrecková kalkulačka; výbojky, elektrické s výnimkou výbojok na osvetlenie; vypínače; výrobky a zariadenia na príjem, spracovanie, prenos a vysielanie televíznych, rádiových a satelitných signálov; vysielacie zariadenia (telekomunikácie); vysielacie (telekomunikácie); vysielacie elektronických signálov; vysielacie elektronických signálov; vysokofrekvenčné prístroje; zabezpečovacie zariadenia proti odcudzeniu; záchranné zariadenia a prístroje na záchranu; zariadenia na meranie hladiny vody (vodoznaky); zariadenia na meranie vzdialeností; zariadenia na spracovanie údajov; zásuvky, zástrčky a iné elektrické spojky; zvončeky (ako poplašné zariadenia); zvukové nahrávacie zariadenia; zvukové poplašné zariadenia; zvukové prehrávacie zariadenia, prehrávače; zvukové signálne zariadenia; žiarovky do zábleskových prístrojov.

10 - Dýchacie prístroje; dýchacie prístroje na umelé dýchanie; elektrické pásy na lekárske účely; elektrické prístroje pre účely akupunktúry; elektrické vyhrievacie vankúše na lekárske účely; laser na lekárske účely; lekárske prístroje a nástroje; masážne prístroje; načúvacie prístroje pre hluchých; ohrievacie vankúšiky (pre prvú pomoc); prikrývky elektrické vyhrievacie, na lekárske účely; rádiologické prístroje na lekárske účely; rádiové trubice na lekárske účely; resuscitačné prístroje; röntgenové prístroje na lekárske účely; röntgenové zariadenia a prístroje na lekárske účely;



ske účely; teploměry na lekárske účely; teplovzdušné terapeutické zariadenia; tlakoměry krvného tlaku; UV-lampy na lekárske účely.

11 - Bezpečnostné príslušenstvo pre vodné alebo plynové zariadenia a pre vodovodné alebo plynové potrubia; bezpečnostné zariadenia pre vodné alebo plynové zariadenia a pre vodovodné alebo plynové potrubia; bojler, ohrievače vody; čísla (svietiace domové-); čistenie odpadových vôd (zariadenia na-); destilačné prístroje; detské fľaše (elektrické ohrievače na-); dezinfekčné dávkovače na toalety; elektrické aj neelektrické ohrievače na nohy, nánožníky; elektrické filtračné alebo extrakčné kávovary; elektrické filtre na kávu; elektrické fritézy; elektrické kanvice; elektrické kozuby; elektrické lampy; elektrické ohrievacie podušky s výnimkou podušiek na lekárske účely; elektrické ohrievače na detské fľaše; elektrické radiátory; elektrické strojčeky na výrobu jogurtov; elektrické sušiče bielizne; elektrické svetlá na vianočné stromčeky; elektrické tlakové hrnce; elektrické tlakové varáky; elektrické ventilátory (stolové); elektrické vreckové baterky; elektrické vyhrievané podušky s výnimkou podušiek na lekárske účely; filtre (časti zariadení pre priemysel alebo domácnosť); grily; horúce platne; hriankovače; chladiace nádoby; chladiace prístroje a zariadenia; chladiace spotrebiče a zariadenia; chladiace zariadenia na chladenie vody; chladničky; klimatizačné zariadenia; klimatizačné zariadenia pre automobily; koberec elektricky vyhrievané; kuchynské odsávače; kuchynské potreby na pečenie a varenie, elektrické; lampy na čistenie vzduchu od baktérií (germicídne); mikrovlnné rúry; mraziace zariadenia, mrazičky; ohrievače; ohrievače do kúpeľa; ohrievače do postele; ohrievače tanierov; ohrievadlá; osvetľovacie prístroje a zariadenia; pece (na rozličné účely); pece, sporáky, piecky; pekáč, otočný rošt; polievacie zariadenia na automatické zavlažovanie; pražiacie stroje; pražiče na kávu; prikrývky, elektrické vyhrievacie, nie na lekárske účely; prístroje a zariadenia na sušenie; prístroje na filtrovanie a čistenie vody v akváriách; prístroje na chlórovanie vody v bazénoch; prístroje na výrobu ľadu; prístroje na vytváranie vln; regulačné a bezpečnostné príslušenstvo k plynovým potrubiam; regulačné a bezpečnostné príslušenstvo pre plynové zariadenia; regulačno bezpečnostné zariadenia na vykurovacie systémy; rúry na pečenie; sanitárne (toaletné) prístroje a zariadenia; saunovacie zariadenia; soláriá ako prístroje; solárne kolektory; sporáky; sterilizátory; stolné variče; stropné svetlá; sušiče na vlasy; sušičky ako prístroje; teplovzdušné rúry; teplovzdušné zariadenia; UV-lampy s výnimkou lúčových na lekárske účely; vankúše (elektricky vyhrievané) s výnimkou vankúšov na lekárske účely; ventilátory (ako časti vetracích zariadení); vyhrievacie telesá; zariadenia a stroje na čistenie alebo úpravu vody; zariadenia na chladenie mlieka; zariadenia na ohrev teplej vody, kúrenie teplovodné; zariadenia na zmäkčovanie vody.

16 - Baliaci papier; blahoprajné pohľadnice; brožované knihy, brožúry; brožúrky; bublinové obaly z plastických materiálov (na balenie); časopisy; etikety s výnimkou textilných; fotografie; grafické zobrazenie; grafiky; kalendáre; kartón, lepenka; kávové filtre, papierové; knihy; lepen-

kové alebo papierové škatule; lepenkové alebo papierové obaly na fľaše; lepenkové platne (papiernický tovar); lepiace pásy na kancelárske účely a použitie v domácnosti; leporéla; mapy; obálky (papiernický tovar); obaly (papiernický tovar); obrazy; papiernický tovar; periodické a neperiodické publikácie; plagáty; predmety z kartónu; prospekty; pútače z papiera alebo lepenky; reklamné tabule z papiera, kartónu alebo lepenky; reprodukcie grafické; tlačené reklamné materiály; umelohmotné fólie na balenie; vrecia z papiera alebo plastických materiálov; vrecká z papiera alebo plastických materiálov.

21 - Čajníky s výnimkou čajníkov z drahých kovov; elektrické hrebene; elektrické kefy s výnimkou kief ako časti strojov; elektrické zubné kefy; hrnce, hrnčeky; hrnčiarstvo; kanvice na kávu s výnimkou elektrických a kanvic z drahých kovov; kanvice s výnimkou elektrických; karafy, fľaše; kávovary s výnimkou elektrických; kuchynské mixéry s výnimkou elektrických; kuchynské potreby, neelektrické; kuchynský riad (hrnce); leštiace stroje a zariadenia pre domácnosť s výnimkou elektrických; lisy na ovocie pre domácnosť s výnimkou elektrických; miešacie stroje pre domácnosť s výnimkou elektrických; ohrievače na detské fľašky okrem elektrických; predmety na chladenie potravín pre domácnosť, obsahujúce chladiace zmesi; strojčeky na prípravu zmrzliny a chladených nápojov (kovové-); strúhadlá pre domácnosť; súpravy kuchynského riadu; sušiaci na bielizeň; šľahače s výnimkou elektrických, pre domácnosť; tepelnoizolačné nádoby na nápoje (termosky); tlakové hrnce s výnimkou elektrických; zubné kefy.

25 - Bundy; čiapkové šilty; čiapky; gymnastické (telocvičné) dresy; kombinézy (oblečenie); košele; odevy; pokrývka hlavy; šatky, šály; tielka, tričká; uniformy; vrchné ošatenie.

28 - Hracie automaty s výnimkou automatov fungujúcich po pripojení na televízne prijímače; zariadenia pre elektronické hry s výnimkou hier využívajúcich televízne prijímače.

35 - Vydávanie a aktualizovanie reklamných materiálov; analýzy nákupných cien, veľkoobchodných cien; aranžovanie výkladov; automatizované spracovanie dát; distribúcia vzoriek; hospodárske, ekonomické predpovede; kancelárie zaoberajúce sa dovozom a vývozom; maloobchodná činnosť s elektrickými, elektronickým tovarmi, kuchynskými prístrojmi, strojmi a zariadeniami, prístrojmi a zariadeniami spotrebnej elektroniky, televíznymi, video-, audio- a rozhlasovými zariadeniami na ohrev a varenie potravín a jedál, na klimatizáciu, vykurovanie a reguláciu, mikrovlnnými prístrojmi na ohrev a varenie; marketingové štúdie; obchodný alebo podnikateľský prieskum; organizovanie výstav na komerčné alebo reklamné účely; pomoc pri riadení komerčných a priemyselných podnikov; pomoc pri riadení obchodnej činnosti; poradenstvo v obchodnej činnosti; poskytovanie obchodných alebo podnikateľských informácií; predvádzanie (služby modeliek) na reklamné účely a podporu predaja; prenájom reklamných materiálov; reklama; reklamné agentúry; rozširovanie reklamných oznamov; rozširovanie reklamných materiálov zákazníkom (letáky, prospekty, tlačivá, vzorky) sprostredkovanie obchodu s tovarom;

sprostredkovanie vyššie uvedených služieb v tr. 35; televízna reklama; vydávanie a aktualizovanie reklamných materiálov; vydávanie reklamných alebo náborových textov; zásielkové reklamné služby; zbieranie údajov do počítačových databáz; zoraďovanie údajov v počítačových databázach.

37 - Inštalovanie a opravy elektrické spotrebiče; inštalovanie a opravy chladiace zariadenia; inštalovanie a opravy klimatizačné zariadenia; montáž kuchynských zariadení; montáž, údržba a opravy počítačov; montovanie a opravy telefónov; odrušovanie elektrických prístrojov a zariadení; oprava opotrebovaných alebo poškodených strojov; servis opravy, údržba a montáž výrobkov uvedených v triedach 7, 8, 9, 10, 11, 21; sprostredkovanie vyššie uvedených služieb v tr. 37.

42 - Navrhovanie (priemyselný dizajn); počítačové programovanie; poradenské služby v oblasti počítačového hardvéru; poradenstvo v oblasti počítačového hardvéru; prenájom počítačov; prenájom počítačového softvéru; priemyselný dizajn; servis počítačových programov; skúšky materiálov; sprostredkovanie vyššie uvedených služieb v tr. 42; strojársky výskum; štúdie technických projektov; výskum, vývoj a projekcia televíznej, audiovizuálnej a satelitnej techniky; výskum a vývoj nových výrobkov (pre zákazníkov); výskum, vývoj a projekcia prístrojov, strojov, zariadení a výrobkov uvedených v triedach 7, 8, 9, 10, 11, 21.

(540)

**elektroHall**

(591) červená, biela, čierna

(731) FKH Electronic, a. s., Bernolákova 1, 028 01 Trstená, SK;

(740) Bélička Ivan, Ing., Banská Bystrica, SK;

(210) 1950-2003

(220) 11.7.2003

8 (511) 7, 8, 9, 10, 11, 16, 21, 25, 28, 35, 37, 42

(511) 7 - Elektrické kuchynské roboty; elektrické kuchynské stroje patriace do tejto triedy; elektrické leštičky na obuv; elektrické lisy na ovocie pre domácnosť; elektrické mixéry; elektrické nože; elektrické nožnice; elektrické otváratele na konzervy; elektrické ručné náradie a nástroje; elektrické šľahače pre domácnosť; etiketovacie stroje; kávové mlynčeky s výnimkou ručných; miešače, elektrické, na použitie v domácnosti; mlynčeky elektrické pre domácnosť; obšívacie stroje; pletárske stavy; práčky; práčky na pranie a bielenie; práčky na pranie a farbenie; šijacie stroje; technologické, jednocúčelové a špeciálne stroje a nástroje patriace do tejto triedy; umývačky fliaš; umývačky riadu; vysávače; vysávače prachu a podobných nečistôt; vzdušné chladiče; zariadenia na sťahovanie a vyťahovanie rolíet, elektrické.

8 - Elektrické manikúrové súpravy; ručné náradie a nástroje.

9 - Audiovizuálna technika na výučbu; automatické riadenie pre dopravné prostriedky; automobilové výstražné trojuholníky; autorádiá; benzínové čerpadlá pre stanice pohonných hmôt; čipy

(mikroprocesorové doštičky); číslicové súradnicové zapisovače; čítacie zariadenia (informatika); čítacie zariadenia (na napovedanie pre účinkujúcich); čítače čiarového kódu; demagnetizačné zariadenia na magnetické pásky; demagnetizačné zariadenia pre magnetické pásky; denzitometre; destilačné prístroje na vedecké účely; detektory; detektory dymu; detektory kovov na priemyselné alebo vojenské účely; detektory na zisťovanie falšných mincí; detektory na zisťovanie kovov, na priemyselné alebo vojenské účely; diagnostické prístroje s výnimkou lekárske; diaľkomery; diaľkové ovládače; diaprojektory; digitálne súradnicové zapisovače; disky zvukových nahrávok; dochádzkové hodiny; dýchacie prístroje (respirátory) s výnimkou respirátorov na umelé dýchanie; dýchacie prístroje na plávanie pod vodou; elektrické automatické zatváratele dverí; elektrické bzučiaky; elektrické hlásiče; elektrické meracie zariadenia; elektrické monitorovacie prístroje; elektrické natáčky; elektrické otváratele dverí; elektrické pokladnice; elektrické prístroje pre domácnosť patriace do triedy 9; elektrické reλέ; elektrické signalizačné zvončeky; elektrické spájkovačky; elektrické tmiče svetla; elektrické vodiče; elektrické zámky; elektrické zariadenia na diaľkové zapalovanie; elektrické zariadenia na priťahovanie a ničenie hmyzu; elektrické zariadenia na zatavovanie plastických materiálov; elektrické zariadenia proti krádeži; elektrické zástrčky; elektrické žehličky; elektricky vyhrievané ponožky; elektrodynamické zariadenia na diaľkové ovládanie návěstidiel; elektrodynamické zariadenia na diaľkové riadenie signalizácie; elektroinštalčné rúry; elektronické diáre; elektronické perá (na vizuálne zobrazovacie zariadenia); elektronické súčiastky patriace do triedy 9; elektronické súčiastky všetkých zariadení uvedených v triede 9; elektronický prístroj na označovanie výrobkov (etikety); elektronický vreckový slovník - prekladový; expozimetre; fakturovacie stroje; faxy; fotoaparáty; fotoelektrické bunky; fotokopírky (fotografické, elektrostatické alebo termické); hmlové signály s výnimkou výbušných; hracie zariadenia fungujúce po pripojení na televízne prijímače; hudobné automaty (uvádzané do činnosti vhadením mince); indikátory množstva; indikátory straty elektrickej energie; informačné tabule elektronické; kamery; kancelárske dierovacie stroje; karty pamäťové a mikroprocesorové (v počítačoch); kinematografické kamery; kombinácie telefónnych prístrojov, faxov, telefónnych záznamníkov, tlačiarň k počítačom a skenerov; kompaktné disky; kontrolné a regulačné prístroje elektrické; laboratórne destilačné prístroje; lasery s výnimkou laserov na lekárske účely; magnetické disky; magnetické nosiče údajov; magnetické páskové jednotky pre počítače; magnetické páskové jednotky do počítačov; magnetické pásky; magnetofóny; magnetoskopy; manometre (tlakomery); mechanizmy na mincové zariadenia; meniče diskov (do počítačov); meniče, elektrické; meracie zariadenia na benzín; merače elektrických strát; meráky hladiny benzínu; meteorologické prístroje; mikroprocesory; mincové mechanizmy pre televízne prijímače; modemy; monitorovacie počítačové programy; monitory (počítačový hardvér); myši (informatika); nahrané operačné programy; na-

hrané počítačové programy; námorné signalizačné zariadenia; návestia, svetelné alebo mechanické; navigačné nástroje; nosiče zvukových nahrávok; optické čítače; optické disky; optické kondenzátory; optické nosiče údajov; optické prístroje a nástroje; oscilografy; parkovacie brány uvádzané do chodu vhadením mince; parkovacie hodiny; pásky na čistenie nahrávacích hláv; pásky na zvukové nahrávanie; pásky so zvukovými nahrávkami; periférne zariadenia počítačov; plano grafické prístroje; počítacie stroje; počítače; počítačové klávesnice; počítačové kresliace zariadenia, tablety; počítačové pamäte; počítačové siete; počítačový softvér; počítač-zápisník (notebook)]; pozorovacie prístroje; požiarne hlásiče; požiarne signalizačné zariadenie; prehrávač kompaktných diskov; premietacie prístroje na diapozitívy; presné meracie prístroje; priemyselná televízia a periférne zariadenia pre priemyselnú televíziu; prijímače (audio- a video-); prípojky (elektrotechnika); prístroje a nástroje na meranie objemu; prístroje a nástroje na použitie v chémii; prístroje na čistenie gramofónových platní; prístroje na čistenie zvukových diskov; prístroje na reprodukciu obrazu aj zvuku; prístroje na rozbor vzduchu; prístroje na spustenie diskov (počítačových); procesory (základné jednotky samočinného počítača); radary; rádiotelefonné zariadenia; rádiotelegrafické zariadenia; regulátory svetla (elektrické-); reostaty; reostaty (regulátory na tlmenie svetla), elektrické; reproduktory, amplióny; röntgenové prístroje a zariadenia; röntgenové prístroje s výnimkou prístrojov na lekárske účely; rozvodné panely (elektrina); rozvodné pulty (elektrina); rozvodné skrine, spínacie skrine (elektrina); satelity na vedecké účely; skenery k počítačom; signalizačné zvončeky (elektrické-); spojky elektrického vedenia; spojky na elektrické káble; spojky, elektrické; spojovacie skrinky (elektrotechnika); strihacie zariadenia na strihanie filmov; stroje a zariadenia na skúšanie materiálu; stroje na počítanie a triedenie peňazí; stroje na úpravu a spracovanie textu; stroje na váženie; svetelné alebo mechanické dopravné značky; svorky (elektrotechnika); telefónne mikrofóny; telefónne prístroje drôtové a bezdrôtové; telefónne slúchadlá; telefónny záznamník; telefotografické zariadenia; televízne prijímače a ich kombinácie s elektrotechnickými zariadeniami patriacimi do tejto triedy; termoionické žiarivky a elektrónky; testovacie, meracie, nastavovacie, kontrolné, zabezpečovacie a regulačné zariadenia; tlačiarne k počítačom; transformátory (elektrotechnika); tranzistory; vážiace prístroje; videohry; videokamery; videokazety; videopásky; vrecková kalkulačka; výbojky, elektrické s výnimkou výbojok na osvetlenie; vypínače; výrobky a zariadenia na príjem, spracovanie, prenos a vysielanie televíznych, rádiových a satelitných signálov; vysielacie zariadenia (telekomunikácie); vysielacie (telekomunikácie); vysielacie elektronických signálov; vysielacie elektronických signálov; vysokofrekvenčné prístroje; zabezpečovacie zariadenia proti odcudzeniu; záchranné zariadenia a prístroje na záchranu; zariadenia na meranie hladiny vody (vodoznanaky); zariadenia na meranie vzdialeností; zariadenia na spracovanie údajov; zásuvky, zástrčky a iné elektrické spojky; zvončeky (ako poplašné zaria-

denia); zvukové nahrávacie zariadenia; zvukové poplašné zariadenia; zvukové prehrávacie zariadenia, prehrávače; zvukové signálne zariadenia; žiarovky do zábleskových prístrojov.

10 - Dýchacie prístroje; dýchacie prístroje na umelé dýchanie; elektrické pásy na lekárske účely; elektrické prístroje pre účely akupunktúry; elektrické vyhrievacie vankúše na lekárske účely; laser na lekárske účely; lekárske prístroje a nástroje; masážne prístroje; načúvacie prístroje pre hluchých; ohrievacie vankúšky (pre prvú pomoc); prikrývky elektrické vyhrievacie, na lekárske účely; rádiologické prístroje na lekárske účely; rádiové trubice na lekárske účely; resuscitačné prístroje; röntgenové prístroje na lekárske účely; röntgenové zariadenia a prístroje na lekárske účely; teplomery na lekárske účely; teplovzdušné terapeutické zariadenia; tlakomery krvného tlaku; UV-lampy na lekárske účely.

11 - Bezpečnostné príslušenstvo pre vodné alebo plynové zariadenia a pre vodovodné alebo plynové potrubia; bezpečnostné zariadenia pre vodné alebo plynové zariadenia a pre vodovodné alebo plynové potrubia; bojler, ohrievače vody; čísla (svietiace domové-); čistenie odpadových vôd (zariadenia na-); destilačné prístroje; detské fľaše (elektrické ohrievače na-); dezinfekčné dávkovače na toalety; elektrické aj neelektrické ohrievače na nohy, nánožníky; elektrické filtračné alebo extrakčné kávovary; elektrické filtre na kávu; elektrické fritézy; elektrické kanvice; elektrické kozuby; elektrické lampy; elektrické ohrievacie podušky s výnimkou podušiek na lekárske účely; elektrické ohrievače na detské fľaše; elektrické radiátory; elektrické strojčky na výrobu jogurtov; elektrické sušiče bielizne; elektrické svetlá na vianočné stromčeky; elektrické tlakové hrnce; elektrické tlakové varáky; elektrické ventilátory (stolové); elektrické vreckové baterky; elektrické vyhrievané podušky s výnimkou podušiek na lekárske účely; filtre (časti zariadení pre priemysel alebo domácnosť); grily; horúce platne; hriankovače; chladiace nádoby; chladiace prístroje a zariadenia; chladiace spotrebiče a zariadenia; chladiace zariadenia na chladenie vody; chladničky; klimatizačné zariadenia; klimatizačné zariadenia pre automobily; koberce elektricky vyhrievané; kuchynské odsávače; kuchynské potreby na pečenie a varenie, elektrické; lampy na čistenie vzduchu od baktérií (germicídne); mikrovlnné rúry; mraziace zariadenia, mrazičky; ohrievače; ohrievače do kúpeľa; ohrievače do postele; ohrievače tanierov; ohrievadlá; osvetľovacie prístroje a zariadenia; pece (na rozličné účely); pece, sporáky, piecky; pekáč, otočný rošt; polievacie zariadenia na automatické zavlažovanie; pražiacie stroje; pražiče na kávu; prikrývky, elektrické vyhrievacie, nie na lekárske účely; prístroje a zariadenia na sušenie; prístroje na filtrovanie a čistenie vody v akváriách; prístroje na chlórovanie vody v bazénoch; prístroje na výrobu ľadu; prístroje na vytváranie vln; regulačné a bezpečnostné príslušenstvo k plynovým potrubiam; regulačné a bezpečnostné príslušenstvo pre plynové zariadenia; regulačno bezpečnostné zariadenia na vykurovacie systémy; rúry na pečenie; sanitárne (toaletné) prístroje a zariadenia; saunovacie zariadenia; soláriá ako prístroje; solárne kolektory; sporáky; sterilizátory; stolné va-

riče; stropné svetlá; sušiče na vlasy; sušičky ako prístroje; teplovzdušné rúry; teplovzdušné zariadenia; UV-lampy s výnimkou lúčových na lekárske účely; vankúše (elektricky vyhrievané) s výnimkou vankúšov na lekárske účely; ventilátory (ako časti vetracích zariadení); vyhrievacie telesá; zariadenia a stroje na čistenie alebo úpravu vody; zariadenia na chladenie mlieka; zariadenia na ohrev teplej vody, kúrenie teplovodné; zariadenia na zmäkčovanie vody.

16 - Baliaci papier; blahoprajné pohľadnice; brožované knihy, brožúry; brožúrky; bublinové obaly z plastických materiálov (na balenie); časopisy; etikety s výnimkou textilných; fotografie; grafické zobrazenie; grafiky; kalendáre; kartón, lepenka; kávové filtre, papierové; knihy; lepenkové alebo papierové škatule; lepenkové alebo papierové obaly na fľaše; lepenkové platne (papiernický tovar); lepiace pásky na kancelárske účely a použitie v domácnosti; leporelá; mapy; obálky (papiernický tovar); obaly (papiernický tovar); obrazy; papiernický tovar; periodické a neperiodické publikácie; plagáty; predmety z kartónu; prospekty; pútače z papiera alebo lepenky; reklamné tabule z papiera, kartónu alebo lepenky; reprodukcie grafické; tlačené reklamné materiály; umelohmotné fólie na balenie; vrecia z papiera alebo plastických materiálov; vrecká z papiera alebo plastických materiálov.

21 - Čajníky s výnimkou čajníkov z drahých kovov; elektrické hrebene; elektrické kefy s výnimkou kief ako časti strojov; elektrické zubné kefky; hrnce, hrnčeky; hrnčiarsky tovar; kanvice na kávu s výnimkou elektrických a kanvic z drahých kovov; kanvice s výnimkou elektrických; karafy, fľaše; kávovary s výnimkou elektrických; kuchynské mixéry s výnimkou elektrických; kuchynské potreby, neelektrické; kuchynský riad (hrnce); leštiace stroje a zariadenia pre domácnosť s výnimkou elektrických; lisy na ovocie pre domácnosť s výnimkou elektrických; miešacie stroje pre domácnosť s výnimkou elektrických; ohrievače na detské fľašky okrem elektrických; predmety na chladenie potravín pre domácnosť, obsahujúce chladiace zmesi; strojčeky na prípravu zmrzliny a chladených nápojov (kovové-); strúhadlá pre domácnosť; súpravy kuchynského riadu; sušák na bielizeň; šľahače s výnimkou elektrických, pre domácnosť; tepelnoizolačné nádoby na nápoje (termosky); tlakové hrnce s výnimkou elektrických; zubné kefky.

25 - Bundy; čiapkové šilty; čiapky; gymnastické (telocvičné) dresy; kombinézy (oblečenie); košele; odevy; pokrývka hlavy; šatky, šály; tielka, tričká; uniformy; vrchné ošatenie.

28 - Hracie automaty s výnimkou automatov fungujúcich po pripojení na televízne prijímače; zariadenia pre elektronické hry s výnimkou hier využívajúcich televízne prijímače.

35 - Vydávanie a aktualizovanie reklamných materiálov; analýzy nákupných cien, veľkoobchodných cien; aranžovanie výkladov; automatizované spracovanie dát; distribúcia vzoriek; hospodárske, ekonomické predpovede; kancelárie zaoberajúce sa dovozom a vývozom; maloobchodná činnosť s elektrickými, elektronickými tovarmi, kuchynskými prístrojmi, strojmi a zariadeniami, prístrojmi a zariadeniami spotrebnej elektroniky, televíznymi, video-, audio- a rozhla-

sovými zariadeniami na ohrev a varenie potravín a jedál, na klimatizáciu, vykurovanie a reguláciu, mikrovlnnými prístrojmi na ohrev a varenie; marketingové štúdie; obchodný alebo podnikateľský prieskum; organizovanie výstav na komerčné alebo reklamné účely; pomoc pri riadení komerčných a priemyselných podnikov; pomoc pri riadení obchodnej činnosti; poradenstvo v obchodnej činnosti; poskytovanie obchodných alebo podnikateľských informácií; predvádzanie (služby modeliek) na reklamné účely a podporu predaja; prenájom reklamných materiálov; reklama; reklamné agentúry; rozširovanie reklamných oznamov; rozširovanie reklamných materiálov zákazníkom (letáky, prospekty, tlačivá, vzorky) sprostredkovaním obchodu s tovarom; sprostredkovanie vyššie uvedených služieb v tr. 35; televízna reklama; vydávanie a aktualizovanie reklamných materiálov; vydávanie reklamných alebo náborových textov; zásielkové reklamné služby; zbieranie údajov do počítačových databáz; zoraďovanie údajov v počítačových databázach.

37 - Inštalovanie a opravy elektrické spotrebiče; inštalovanie a opravy chladiace zariadenia; inštalovanie a opravy klimatizačné zariadenia; montáž kuchynských zariadení; montáž, údržba a opravy počítačov; montovanie a opravy telefónov; odrušovanie elektrických prístrojov a zariadení; oprava opotrebovaných alebo poškodených strojov; servis opravy, údržba a montáž výrobkov uvedených v triedach 7, 8, 9, 10, 11, 21; sprostredkovanie vyššie uvedených služieb v tr. 37.

42 - Navrhovanie (priemyselný dizajn); počítačové programovanie; poradenské služby v oblasti počítačového hardvéru; poradenstvo v oblasti počítačového hardvéru; prenájom počítačov; prenájom počítačového softvéru; priemyselný dizajn; servis počítačových programov; skúšky materiálov; sprostredkovanie vyššie uvedených služieb v tr. 42; strojársky výskum; štúdie technických projektov; výskum, vývoj a projekcia televíznej, audiovizuálnej a satelitnej techniky; výskum a vývoj nových výrobkov (pre zákazníkov); výskum, vývoj a projekcia prístrojov, strojov, zariadení a výrobkov uvedených v triedach 7, 8, 9, 10, 11, 21.

### (540) elektrohall

(731) FKH electronic, a. s., Bernolákova 1, 028 01 Trstená, SK;

(740) Belička Ivan, Ing., Banská Bystrica, SK;

### (210) 1952-2003

(220) 11.7.2003

### 8 (511) 14, 35

(511) 14 - Hodinky, hodiny, ich príslušenstvo a časti.

35 - Maloobchodné služby týkajúce sa okuliarov, cvikrov a slnečných okuliarov na predpis i bez predpisu, rámov na okuliare, šošoviek (objektívov), kontaktných šošoviek, roztokov na čistenie šošoviek a príslušenstva k uvedenému tovaru, resp. príslušenstva viažuceho sa k pomôckam súvisiacim so zrakom (eyewear accessories), hodín, hodín a ich častí a príslušenstva a jeho častí, odevov a ošatenia vrátane spoločenských a večerných odevov, klenotov a šperkov, tašiek a cestovného príslušenstva; sprostredkovanie zá-

sielkového obchodu s tovarom prostredníctvom katalógov (formou objednávky poštou), služby s možnosťou domáceho nákupu tovaru prostredníctvom telefónu a elektronické maloobchodné služby prostredníctvom počítača - všetko týkajúce sa okuliarov, cvikrov a slnečných okuliarov na predpis i bez predpisu, rámov na okuliare, šošoviek (objektívov), kontaktných šošoviek, roztokov na čistenie šošoviek a príslušenstva k uvedenému tovaru, resp. príslušenstva viažuceho sa k pomôckam súvisiacim so zrakom (eyewear accessories), hodiniek, hodín a ich častí a príslušenstva a jeho častí, odevov a ošatenia vrátane spoločenských a večerných odevov, klenotov a šperkov, tašiek a cestovného príslušenstva.

**(540) WATCH STATION INTERNATIONAL**

(731) Sunglass Hut International, Inc. A Florida Corporation, 4000 Luxottica Place Mason, OH 45040, US;

(740) PATENTSERVIS BRATISLAVA, a. s., Bratislava, SK;

**(210) 1953-2003**

(220) 11.7.2003

**8 (511) 9, 35**

(511) 9 - Okuliare, cvikre a slnečné okuliare na predpis i bez predpisu, rámy na okuliare, šošovky, (objektívov), kontaktné šošovky a príslušenstvo k uvedenému tovaru, resp. príslušenstvo viažuce sa k pomôckam súvisiacim so zrakom (eyewear accessories) patriace do tejto triedy.

35 - Maloobchodné služby týkajúce sa okuliarov, cvikrov a slnečných okuliarov na predpis i bez predpisu, rámov na okuliare, šošoviek (objektívov), kontaktných šošoviek, roztokov na čistenie šošoviek a príslušenstva k uvedenému tovaru, resp. príslušenstva viažuceho sa k pomôckam súvisiacim so zrakom (eyewear accessories), hodiniek, hodín a ich častí a príslušenstva a jeho častí, odevov a ošatenia vrátane spoločenských a večerných odevov, klenotov a šperkov, tašiek a cestovného príslušenstva; sprostredkovanie zásielkového obchodu s tovarom prostredníctvom katalógov (formou objednávky poštou), služby s možnosťou domáceho nákupu tovaru prostredníctvom telefónu a elektronické maloobchodné služby prostredníctvom počítača - všetko týkajúce sa okuliarov, cvikrov a slnečných okuliarov na predpis i bez predpisu, rámov na okuliare, šošoviek (objektívov), kontaktných šošoviek, roztokov na čistenie šošoviek a príslušenstva k uvedenému tovaru, resp. príslušenstva viažuceho sa k pomôckam súvisiacim so zrakom (eyewear accessories), hodiniek, hodín a ich častí a príslušenstva a jeho častí, odevov a ošatenia vrátane spoločenských a večerných odevov, klenotov a šperkov, tašiek a cestovného príslušenstva.

**(540)**

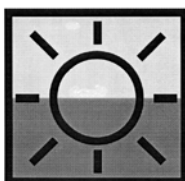

(731) Sunglass Hut International, Inc. A Florida Corporation, 4000 Luxottica Place Mason, OH 45040, US;

(740) PATENTSERVIS BRATISLAVA, a. s., Bratislava, SK;

**(210) 1954-2003**

(220) 11.7.2003

**8 (511) 9, 35**

(511) 9 - Okuliare, cvikre a slnečné okuliare na predpis i bez predpisu, rámy na okuliare, šošovky, (objektívov), kontaktné šošovky a príslušenstvo k uvedenému tovaru, resp. príslušenstvo viažuce sa k pomôckam súvisiacim so zrakom (eyewear accessories) patriace do tejto triedy.

35 - Maloobchodné služby týkajúce sa okuliarov, cvikrov a slnečných okuliarov na predpis i bez predpisu, rámov na okuliare, šošoviek (objektívov), kontaktných šošoviek, roztokov na čistenie šošoviek a príslušenstva k uvedenému tovaru, resp. príslušenstva viažuceho sa k pomôckam súvisiacim so zrakom (eyewear accessories), hodiniek, hodín a ich častí a príslušenstva a jeho častí, odevov a ošatenia vrátane spoločenských a večerných odevov, klenotov a šperkov, tašiek a cestovného príslušenstva; sprostredkovanie zásielkového obchodu s tovarom prostredníctvom katalógov (formou objednávky poštou), služby s možnosťou domáceho nákupu tovaru prostredníctvom telefónu a elektronické maloobchodné služby prostredníctvom počítača - všetko týkajúce sa okuliarov, cvikrov a slnečných okuliarov na predpis i bez predpisu, rámov na okuliare, šošoviek (objektívov), kontaktných šošoviek, roztokov na čistenie šošoviek a príslušenstva k uvedenému tovaru, resp. príslušenstva viažuceho sa k pomôckam súvisiacim so zrakom (eyewear accessories), hodiniek, hodín a ich častí a príslušenstva a jeho častí, odevov a ošatenia vrátane spoločenských a večerných odevov, klenotov a šperkov, tašiek a cestovného príslušenstva.

**(540) SUNGLASS HUT INTERNATIONAL**

(731) Sunglass Hut International, Inc. A Florida Corporation, 4000 Luxottica Place Mason, OH 45040, US;

(740) PATENTSERVIS BRATISLAVA, a. s., Bratislava, SK;

**(210) 1955-2003**

(220) 11.7.2003

**8 (511) 9, 14**

(511) 9 - Okuliare, cvikre a slnečné okuliare na predpis i bez predpisu, rámy na okuliare, šošovky (objektívov), kontaktné šošovky a príslušenstvo k uvedenému tovaru, resp. príslušenstvo viažuce sa k pomôckam súvisiacim so zrakom (eyewear accessories) patriace do tejto triedy.

14 - Hodinky, hodiny a ich časti a príslušenstvo a jeho časti.

**(540) CODE**

(731) Sunglass Hut International, Inc. A Florida Corporation, 4000 Luxottica Place Mason, OH 45040, US;

(740) PATENTSERVIS BRATISLAVA, a. s., Bratislava, SK;

**(210) 1957-2003**

(220) 11.7.2003

**8 (511) 9, 14**

(511) 9 - Okuliare, cvikre a slnečné okuliare na predpis i bez predpisu, rámy na okuliare, šošovky (objektívny), kontaktné šošovky a príslušenstvo k uvedenému tovaru, resp. príslušenstvo viažuce sa k pomôckam súvisiacim so zrakom (eyewear accessories) patriace do tejto triedy.

14 - Hodinky, hodiny a ich časti a príslušenstvo a jeho časti.

**(540) SUNGEAR**

(731) Sunglass Hut International, Inc. A Florida Corporation, 4000 Luxottica Place Mason, OH 45040, US;

(740) PATENTSERVIS BRATISLAVA, a. s., Bratislava, SK;

**(210) 1960-2003**

(220) 14.7.2003

**8 (511) 42, 44**

(511) 42 - Lekársky a vedecký výskum, a to uskutočňovanie klinických skúšok (pokusov).

44 - Lekárske služby, zverolekárské služby, starostlivosť o hygienu a krásu osôb a zvierat, poľnohospodárske, záhradnícke a lesnícke služby.

**(540) ATORVASTATIN LANDMARK PROGRAM**

(731) Pfizer Ireland Pharmaceuticals, Pottery Road, Dun Laoghaire Co., Dublin, IE;

(740) Bušová Eva, JUDr., Bratislava, SK;

**(210) 1961-2003**

(220) 14.7.2003

**8 (511) 42, 44**

(511) 42 - Lekársky a vedecký výskum, a to uskutočňovanie klinických skúšok (pokusov).

44 - Lekárske služby, zverolekárské služby, starostlivosť o hygienu a krásu osôb a zvierat, poľnohospodárske, záhradnícke a lesnícke služby.

**(540) BUILDING INSIGHT THROUGH INVESTIGATION**

(731) Pfizer Ireland Pharmaceuticals, Pottery Road, Dun Laoghaire Co., Dublin, IE;

(740) Bušová Eva, JUDr., Bratislava, SK;

**(210) 1962-2003**

(220) 14.7.2003

**8 (511) 1, 29, 30**

(511) 1 - Chemické látky na konzervovanie potravín.

29 - Polievkové prášky, krémové prášky patriace do tejto triedy, hotové krémy patriace do tejto triedy, pečivové zmesi patriace do tejto triedy, želatínovacie extrakty, želatínovacie prípravky, pektín na ľudskú spotrebu v tekutej a práškovej forme.

30 - Pudingové prášky, omáčkové prášky, krémové prášky patriace do tejto triedy, hotové krémy patriace do tejto triedy, pečivové zmesi patriace do tejto triedy, hotové pudinky, hotové omáčky, zmes cukru so želatínovacím prostriedkom.

**(540) Sladký moment**

(731) Dr. August Oetker Nahrungsmittel KG, Lutterstrasse 14, D-33617 Bielefeld, DE;

(740) Bušová Eva, JUDr., Bratislava, SK;

**(210) 1963-2003**

(220) 14.7.2003

**8 (511) 1, 29, 30**

(511) 1 - Chemické látky na konzervovanie potravín.

29 - Polievkové prášky, krémové prášky patriace do tejto triedy, hotové krémy patriace do tejto triedy, pečivové zmesi patriace do tejto triedy, želatínovacie extrakty, želatínovacie prípravky, pektín na ľudskú spotrebu v tekutej a práškovej forme.

30 - Pudingové prášky, omáčkové prášky, krémové prášky patriace do tejto triedy, hotové krémy patriace do tejto triedy, pečivové zmesi patriace do tejto triedy, hotové pudinky, hotové omáčky, zmes cukru so želatínovacím prostriedkom.

**(540)**

(591) modrá, červená, biela, žltá

(731) Dr. August Oetker Nahrungsmittel KG, Lutterstrasse 14, D-33617 Bielefeld, DE;

(740) Bušová Eva, JUDr., Bratislava, SK;

**(210) 1964-2003**

(220) 14.7.2003

**8 (511) 2, 5, 30, 32**

(511) 2 - Farbivá do nápojov.

5 - Vitamínové prípravky pre nápoje.

30 - Aromatické prípravky do nápojov s výnimkou éterických olejov a éterických esencií, cukor.

32 - Práškové prípravky na výrobu nápojov.

**(540)**

(731) Dr. Oetker, spol. s r. o., Ladová 14, 811 05 Bratislava, SK;

(740) Bušová Eva, JUDr., Bratislava, SK;

**(210) 1974-2003**

(220) 14.7.2003

(310) 78/203,544

(320) 15.1.2003

(330) US

**8 (511) 9**

(511) 9 - Vedecké, fotografické, kinematografické, optické, elektronické a vyučovacie prístroje, zariadenia a nástroje; prístroje a zariadenia na záznam, prenos alebo reprodukciu dát, textu, grafiky, zvuku alebo obrazu; magnetické nosiče dát, záznamové, nahrávacie disky; počítačové stroje a kalkulačky, zariadenia na spracovanie údajov; počítače, počítačový hardvér; elektronické diáre, osobné digitálne diáre, osobní digitálni asistenti (personal digital assistants); mobilné počítače; prenosné počítače, počítače do dlane (handheld computers); tabletové počítače; počítačové pamäte; počítačový pamäťový hardvér; dosky s plošnými spojmi; integrované obvody; polovodiče; počítačové klávesnice; vstupné jednotky a zariadenia; pamäťové zariadenia; počítačové displeje, zobrazovacie jednotky; e-knihy (elektronické publikácie a knihy); displeje, zobrazovacie jednotky pre e-knihy (elektronické publikácie a knihy); prijímače GPS; vysielacie; rádiá; skenery, snímacie zariadenia; tlačiarne; zariadenia na nabíjanie batérií a akumulátorov; konvertory a meniče prúdu; počítačové káble; elektrické rozhrania; počítačové snímacie, dotykové hroty; komunikačný hardvér, hardvér na diaľkový prenos; počítačové periférne, prídavné zariadenia; telekomunikačný hardvér; telefóny; mobilné telefóny, pagery; audioprehrávače; videoprehrávače; multimedialne prehrávače; prijímače; kombinované vysielacie s prijímačom; rekordéry, registračné prístroje, záznamové zariadenia; kamery, fotoaparáty; počítačový softvér; počítačový komunikačný softvér, počítačové programové vybavenie a softvér na diaľkový prenos; telekomunikačný softvér; počítačové skrine, skrine na počítače (kryty, debny, puzdrá a škatule) na prenášanie počítačov; príslušenstvo, časti, súčiastky a skrine, debny, kryty, puzdrá a škatule na všetok uvedený tovar; sťahovateľné, resp. nahrateľné elektronické alebo digitálne publikácie.

**(540) PALMONE**

(731) PalmSource, Inc., 1240 Crossman Avenue, Sunnyvale, California 94089, US;

(740) PATENTSERVIS BRATISLAVA, a. s., Bratislava, SK;

**(210) 1976-2003**

(220) 14.7.2003

(310) 78/203,685

(320) 15.1.2003

(330) US

**8 (511) 38**

(511) 38 - Komunikačné a telekomunikačné služby; poskytovanie webových stránok obsahujúcich informácie v oblastiach komunikácií alebo telekomunikácií a odkazy na iné webové stránky v oblastiach komunikácií alebo telekomunikácií.

**(540) PALMONE**

(731) PalmSource, Inc., 1240 Crossman Avenue, Sunnyvale, California 94089, US;

(740) PATENTSERVIS BRATISLAVA, a. s., Bratislava, SK;

**(210) 1977-2003**

(220) 14.7.2003

(310) 78/203,597

(320) 15.1.2003

(330) US

**8 (511) 16**

(511) 16 - Tlačoviny; inštruktážny a vyučovací materiál a pomôcky (s výnimkou prístrojov a zariadení); perá; ceruzky; prepisovacie perá, hroty, rydlá (styluses); písacie potreby; stolové stojany a držiačky na písacie potreby; kancelárske potreby; papiernický tovar.

**(540) PALMONE**

(731) PalmSource, Inc., 1240 Crossman Avenue, Sunnyvale, California 94089, US;

(740) PATENTSERVIS BRATISLAVA, a. s., Bratislava, SK;

**(210) 1984-2003**

(220) 15.7.2003

**8 (511) 3, 5**

(511) 3 - Toaletné prípravky na starostlivosť a očistu pleti a vlasov.

5 - Lokálne liečivé prípravky na liečbu stavu pleti a vlasov.

**(540) SOFTWASH**

(731) Johnson &amp; Johnson, One Johnson &amp; Johnson Plaza, New Brunswick, New Jersey, US;

(740) Bušová Eva, JUDr., Bratislava, SK;

**(210) 1988-2003**

(220) 15.7.2003

**8 (511) 20, 28, 35, 37, 40**

(511) 20 - Nábytok, výrobky z dreva patriace do tejto triedy.

28 - Hračky.

35 - Sprostredkovanie obchodu s tovarom.

37 - Stavebná činnosť, umelecká stolárska výroba a opravy.

40 - Spracovanie dreva.

**(540)**

(731) Binder Ondrej, BINDER, 969 72 Sv. Anton, SK;



**(210) 1989-2003**

(220) 15.7.2003

**8 (511) 39, 41, 43, 44**

(511) 39 - Organizovanie výletov, sprevádzanie turistov.

41 - Vzdelávanie, zabezpečovanie výcvikov, kurzov a školení; zábava; športová a kultúrna činnosť.

43 - Reštauračné služby (strava), ubytovacie služby prázdninových táborov, prechodné ubytovanie, poskytovanie ubytovania pre zvieratá.

44 - Chov zvierat.

**(540) RANĎ NÁDEJ**

(731) Binder Ondrej, BINDER, 969 72 Sv. Anton, SK;

**(210) 2013-2003**

(220) 17.7.2003

**8 (511) 31, 35, 39**

(511) 31 - Krmivo pre zvieratá; potrava pre vtáky; kôrovce (živé); mäkkýše (živé); ryby (živé); rastliny; jedlé predmety na žuvanie pre zvieratá; sépiové kosti pre vtákov; psie sucháre; nápoje pre zvieratá; živé zvieratá; granulované, tabletkové a vločkové krmivo pre zvieratá a akváriové ryby; vodné živočíchy ako krmivo pre zvieratá, hlavne gamarus, dafnia, nitenka atď.; vitamínové a minerálne doplnky a posilňujúce prípravky pre zvieratá; krmivo pre zvieratá z obilnín v rôznych tvaroch; krmne obilniny pre zvieratá; suché krmivá pre zvieratá; konzervované krmivá pre zvieratá; maškrtky rôznych druhov pre zvieratá; podstielky pre zvieratá.

35 - Sprostredkovanie obchodu a maloobchod s čistiacimi prípravkami pre zvieratá, kozmetickými prípravkami pre zvieratá, šampónmi pre zvieratá, dezinfekčnými prípravkami a vitamínovými prípravkami pre zvieratá, prípravkami na úpravu a meranie vody pre zvieratá, prostriedkami na čistenie chovných zariadení pre domáce a spoločenské zvieratá, prevzdušňovačmi, kompresormi, prevzdušňovacími čerpadlami do akvárií a terárií, teplomermi do akvárií a terárií, ohrievačmi vody, akváriovými vnútornými a vonkajšími filtrami vrátane príslušenstva, vzduchovacími a prekysličovacími predmetmi do akvárií a terárií, osvetľovacími telesami pre akváriá a teráriá s príslušenstvom, bytovými akváriami a teráriami, pozadiami za akváriá a teráriá, vódzkami, obojkami, postrojmi, náhubkami pre zvieratá, sieťkami na ryby, štrkom a pieskom do akvárií a terárií, dekoračnými koreňmi prírodnými, keramickými, plastovými a rôznymi akváriovými a teráriovými dekoráciami, česadlami na zvieratá, hrebeňmi na zvieratá, kefami na zvieratá, klietkami pre vtáky, klietkami pre zvieratá chované v domácnosti, krúžkami pre vtáky, miskami, misami, miskami a nádobami na vylučovanie pre zvieratá chované v domácnosti, miskami alebo nádobami na robenie očisty pre zvieratá chované v domácnosti, napájadlami, teráriami, vaničkami pre vtáky, odpadovými nádobami pre zvieratá chované v domácnosti, prenoskami pre zvieratá aj s príslušenstvom, potravou pre zvieratá chované v domácnosti, potravou pre vtáky,

kôrovcami (živými), mäkkýšmi (živými), rybami (živými), rastlinami, jedlými predmetmi na žuvanie pre zvieratá, sépiovými kosťami pre vtákov, psími suchármi, nápojmi pre zvieratá, živými zvieratami, granulovaným, tabletkovým a vločkovým krmivom pre zvieratá a akváriové ryby, vodnými živočíchmi ako krmivom pre zvieratá, vitamínovými a minerálnymi doplnkami a posilňujúcimi prípravkami pre zvieratá, krmivom pre zvieratá z obilnín v rôznych tvaroch, krmnými obilninami pre zvieratá, suchým krmivom pre zvieratá, konzervovanými krmivami pre zvieratá, maškrtami rôznych druhov pre zvieratá, podstielkou pre zvieratá.

39 - Balenie, skladovanie a distribúcia tovaru.

**(540) Dr. Poodle**

(731) AKINU SK s. r. o., Štúrova 577, 972 12 Nedožery - Brezany, SK;

(740) Kubínyi Peter, Bc., Trenčín, SK;

**(210) 2021-2003**

(220) 17.7.2003

**8 (511) 16, 35, 39, 40, 42**

(511) 16 - Baliaci papier; brožúry; časopisy (periodiká); fólie z regenerovanej celulózy na balenie; ceruzky; drevitý papier; etikety s výnimkou textilných; filtračný papier; fólie plastové na balenie; plastové fólie príľnavé naťahovacie na paletizáciu; formuláre; grafiky; háčky papiera; kalendáre; kancelárske potreby s výnimkou nábytku; predmety z kartónu; kartón, lepenka; kopírovacie zariadenia; knihy; lepenkové alebo papierové škatule; lepenkové alebo papierové obaly na fľaše; lepiace pásky na kancelárske účely a použitie v domácnosti; listový papier; mapy; nálepky; lepiace štítky; noviny; obaly (papiernický tovar); obálky (papiernický tovar); obežníky; papier do kopírovacích strojov; papier do registračných strojov; papiernický tovar; papierové pásky; papier; parafrínový papier; pergamenový papier; periodiká; pijavý papier; písacie potreby; poznámkové zošity; priesvitný papier (pauzovací); reklamné tabule z papiera, kartónu alebo lepenky; školské potreby (papier, písacie potreby); stolové prestieranie z papiera; toaletný papier; viskózové fólie na obalovanie; vrecia a vrecká z papiera alebo plastických hmôt; papierové vreckovky; zaraďovače (kancelárske obaly); zaraďovače, šanóny (na voľné listy); pútače z papiera alebo lepenky; školské potreby; zošity.

35 - Obchodné alebo podnikateľské poradenstvo; pomoc pri riadení obchodnej činnosti; marketingové štúdie; reklamná činnosť; kopírovanie alebo rozmnožovanie dokumentov, dokladov atď.; vydávanie reklamných materiálov; maloobchodný predaj papiernických výrobkov.

39 - Balenie tovaru.

40 - Ofsetová tlač; spracovanie papiera; úprava papiera; tlač; tlačenie; tlačenie vzorov.

42 - Navrhovanie obalov; obalový dizajn; hostovanie na počítačových stránkach (webových stránkach).



(540)

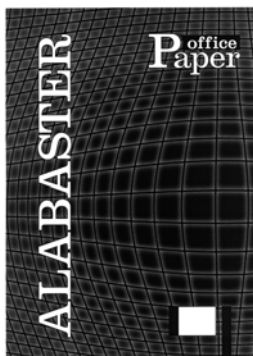

(731) KRPA-KUBIKO, spol. s r. o., M. R. Štefánika  
148/27, 017 01 Považská Bystrica, SK;

(740) Kubínyi Peter, Bc., Trenčín, SK;

(210) 2022-2003

(220) 17.7.2003

8 (511) 1, 16, 17, 19, 35, 39, 40, 42

(511) 1 - Tmel, nauhličovadlo; tmelové konzervačné prípravky s výnimkou farieb a mazadiel; vodoodolné tmely s výnimkou farieb; tmely ako impregnačné látky s výnimkou farieb; tmely, spojivá.

16 - Baliaci papier; brožúry; drevený papier; etikety s výnimkou textilných; filtračný papier; formuláre; hárky papiera; kalendáre; kancelárske potreby s výnimkou nábytku; predmety z kartónu; kartón, lepenka; kopírovacie zariadenia; knihy; lepenkové alebo papierové škatule; lepenkové platne (papiernický tovar); lepiace pásky na kancelárske účely a použitie v domácnosti; listový papier; lepiace štítky; obálky (papiernický tovar); papier do kopírovacích strojov; papier do registračných strojov; papiernický tovar; papierové pásky; papier; parafínový papier; pergamenový papier; periodiká; pijavý papier; písacie potreby; poznámkové zošity; priesvitný papier (pauzovací); reklamné tabule z papiera, kartónu alebo lepenky; vrecia a vrecká z papiera; papierové vreckovky; zaraďovače (kancelárske obaly); zaraďovače, šanóny (na voľné listy); pútače z papiera alebo lepenky; školské potreby (papier, písacie potreby); zošity.

17 - Lisovaná technická guma; radiálne hriadeľové tesnenia; tesnenia ložísk; tesnenia ventilov motorov; axiálne tesnenia; gumokovové výrobky; tesniace alebo vypchávkové materiály z gumy; gumové hadice; gumové výplne; gumové dosky; gumové pružiny; gumové stavebné ložiská; gumové krúžky; gumené záklopky; gumené nárazníky na tlmenie nárazov; gumové objímky na časti strojov; podkladové materiály z gumy; tesnenia; tesniace materiály; tesniace krúžky; tesniace obloženia; tesniace tmely; tmel.

19 - Asfaltové (bitúmenové) výrobky pre stavebníctvo; asfaltové pásy; šindle; asfaltové nátery; asfalty.

35 - Obchodné alebo podnikateľské poradenstvo; pomoc pri riadení obchodnej činnosti; marketingové štúdie; reklamná činnosť; kopírovanie alebo rozmnožovanie dokumentov, dokladov atď.; vydávanie reklamných materiálov; maloobchodný predaj papiernických výrobkov.

39 - Dovoz, doprava; doručovanie tovaru; nákladná doprava; balenie tovaru; skladovanie tovaru.

40 - Ofsetová tlač; spracovanie papiera; úprava papiera; tlač; tlačenie; tlačenie vzorov.

42 - Navrhovanie obalov; obalový dizajn; hostovanie na počítačových stránkach (webových stránkach).

(540)



(731) KRPA-KUBIKO, spol. s r. o., M. R. Štefánika  
148/27, 017 01 Považská Bystrica, SK;

(740) Kubínyi Peter, Bc., Trenčín, SK;

(210) 2031-2003

(220) 17.7.2003

8 (511) 6, 7, 19

(511) 6 - Stavby kovové; žľaby kovové; stavidlá, hradidlá, vzdúvadlá kovové nie ako časti strojov.

7 - Hydraulické stroje a motory, vodné motory; stavidlá, hradidlá, vzdúvadlá ako časti strojov; prevody strojov; zariadenia na odstraňovanie ropných látok a pod. z hladiny vody.

19 - Stavby nekovové; žľaby s výnimkou kovových; stavidlá, hradidlá, vzdúvadlá, s výnimkou kovových, nie ako časti strojov.

(540) KRÍŽIK MACEK

(731) Macek Ján, Ing., Galandova 14/58, 036 01 Martin, SK; Krížik Vladislav, Ing., Volgogradská 27, 036 08 Martin, SK;

(210) 2059-2003

(220) 21.7.2003

8 (511) 6, 20, 21, 24, 27, 37, 42

(511) 6 - Kovanie na nábytok; obloženie alebo ozdoby na nábytok z kovu.

20 - Nábytok, kovový nábytok, kancelársky nábytok, drevené hrany a kostry na nábytok, dvierka na nábytok, obloženie alebo ozdoby na nábytok s výnimkou kovových, nekovové príslušenstvo k nábytku, nekovové kolieska na nábytok; hlavové opierky (časť nábytku); pohovky, divány, sofy, kreslá, čalúnené kreslá typu "chaise longue", taburetky, trojnožky; stoly, kovové stoly, kovové dosky (časť nábytku), písacie stoly, servírovacie stolíky, toaletné stolíky; stoličky, stoličky pre deti; skrinky, skrinky na hračky, skrinky na umiestnenie umývadla; posteľe, nekovové posteľové kolieska, nekovové posteľové vybavenie; lôžkoviny s výnimkou posteľnej bielizne, vankúše, posteľné matrace, pružinové matrace; stojany na daždníky, stojany na kabáty, stojany na klobúky, stojany na kvety, stojany na taniere; police; príborníky; kuchynské pulty, barové pulty; mobiliár; lavice, lavičky; ležadlá; stolárske

umelecké výrobky, umelecké diela z dreva; paravány, zásteny (nábytok); vešiaky na odevy; zrkadlá, sklené tabule na zrkadlá; vitríny; drevené alebo plastové nádoby; koľajnice na záclony a závesy; nekovové flotačné kontajnery; drevené alebo plastové rebričky.

21 - Potreby pre domácnosť; kuchynské dosky na krájanie; neelektrické kuchynské potreby; cukorničky; koreničky; dózy na čaj, čajníky, čajové súpravy, čaše; držiaky na kvety a rastliny, držiaky na sviece; džbány, kanvice na kávu, karafy, fľaše, kávové súpravy, keramika na použitie v domácnosti, krčahy; kuchynské nádoby, kuchynský jedálenský riad, misky, misy, ozdobné stolové misy, polievkové misy, nádoby na pitie, sklené nádoby, sklenené poháre, poháre na ovocie, poháriky, nádoby na použitie v domácnosti alebo v kuchyni; otvárače na fľaše; ozdobné črepníky s výnimkou papierových; podložky s výnimkou papierových, nie ako prestieranie; podnosy, podnosy na použitie v domácnosti; porcelán, porcelánové ozdoby a dekorácie, porcelánový alebo hlinený riad; riad; stolové stojany; súpravy kuchynského riadu, tanier, tanieriky, tácie a podnosy, všetky uvedené tovary s výnimkou z drahých kovov.

24 - Textilie, tkaniny, textilné látky ako obloženie na nábytok, stolové textilie, obliečky na matrace, obliečky na podušky, obliečky na vankúše, obrúsky, obrusy s výnimkou papierových, ozdobné obliečky na vankúše, posteľná bielizeň, posteľné prikrývky, prikrývky, plastové alebo textilné závesy.

27 - Koberce, koberčeky.

37 - Čalúnnické práce, čalúnenie nábytku, umelecko-stolárska výroba, stolárstvo.

42 - Architektonické poradenstvo; interiérová výzdoba; navrhovanie zariadenia interiérov; vývoj bytového zariadenia; konzultácie, poradenstvo týkajúce sa zariadenia interiérov; priemyselné dizajnérstvo; grafické dizajnérstvo; dizajnérske služby súvisiace so zariadením interiérov.

(540)



(591) modrá, biela, žltá

(731) BRIK, a. s., Dolná 101/74, 967 01 Kremnica, SK;

(740) Holoubková Mária, Ing., Bratislava, SK;

(210) 2060-2003

(220) 21.7.2003

8 (511) 6, 20, 21, 24, 27, 37, 42

(511) 6 - Kovanie na nábytok; obloženie alebo ozdoby na nábytok z kovu.

20 - Nábytok, kovový nábytok, kancelársky nábytok, drevené hrany a kostry na nábytok, dvierka na nábytok, obloženie alebo ozdoby na nábytok s výnimkou kovových, nekovové príslušenstvo k nábytku, nekovové kolieska na nábytok; hlavové opierky (časť nábytku); pohovky, divány, sofý, kreslá, čalúnené kreslá typu "chaise longue", taburetky, trojnožky; stoly, kovové stoly, kovové dosky (časť nábytku), písacie stoly, ser-

vírovacie stolíky, toaletné stolíky; stoličky, stolíčky pre deti; skrinky, skrinky na hračky, skrinky na umiestnenie umývadla; postele, nekovové posteľové kolieska, nekovové posteľové vybavenie; lôžkoviny s výnimkou posteľnej bielizne, vankúše, posteľné matrace, pružinové matrace; stojany na dáždniky, stojany na kabáty, stojany na klobúky, stojany na kvety, stojany na tanier; police; príborníky; kuchynské pulty, barové pulty; mobiliár; lavice, lavičky; ležadlá; stolárske umelecké výrobky, umelecké diela z dreva; paravány, zásteny (nábytok); vešiaky na odevy; zrkadlá, sklené tabule na zrkadlá; vitríny; drevené alebo plastové nádoby; koľajnice na záclony a závesy; nekovové flotačné kontajnery; drevené alebo plastové rebričky.

21 - Potreby pre domácnosť; kuchynské dosky na krájanie; neelektrické kuchynské potreby; cukorničky; koreničky; dózy na čaj, čajníky, čajové súpravy, čaše; držiaky na kvety a rastliny, držiaky na sviece; džbány, kanvice na kávu, karafy, fľaše, kávové súpravy, keramika na použitie v domácnosti, krčahy; kuchynské nádoby, kuchynský jedálenský riad, misky, misy, ozdobné stolové misy, polievkové misy, nádoby na pitie, sklené nádoby, sklenené poháre, poháre na ovocie, poháriky, nádoby na použitie v domácnosti alebo v kuchyni; otvárače na fľaše; ozdobné črepníky s výnimkou papierových; podložky s výnimkou papierových, nie ako prestieranie; podnosy, podnosy na použitie v domácnosti; porcelán, porcelánové ozdoby a dekorácie, porcelánový alebo hlinený riad; riad; stolové stojany; súpravy kuchynského riadu, tanier, tanieriky, tácie a podnosy, všetky uvedené tovary s výnimkou z drahých kovov.

24 - Textilie, tkaniny, textilné látky ako obloženie na nábytok, stolové textilie, obliečky na matrace, obliečky na podušky, obliečky na vankúše, obrúsky, obrusy s výnimkou papierových, ozdobné obliečky na vankúše, posteľná bielizeň, posteľné prikrývky, prikrývky, plastové alebo textilné závesy.

27 - Koberce, koberčeky.

37 - Čalúnnické práce, čalúnenie nábytku, umelecko-stolárska výroba, stolárstvo.

42 - Architektonické poradenstvo; interiérová výzdoba; navrhovanie zariadenia interiérov; vývoj bytového zariadenia; konzultácie, poradenstvo týkajúce sa zariadenia interiérov; priemyselné dizajnérstvo; grafické dizajnérstvo; dizajnérske služby súvisiace so zariadením interiérov.

(540)



(591) modrá, biela, žltá

(731) BRIK, a. s., Dolná 101/74, 967 01 Kremnica, SK;

(740) Holoubková Mária, Ing., Bratislava, SK;

**(210) 2061-2003**

(220) 21.7.2003

**8 (511) 6, 20, 21, 24, 27, 37, 42**

(511) 6 - Kovanie na nábytok; obloženie alebo ozdoby na nábytok z kovu.

20 - Nábytok, kovový nábytok, kancelársky nábytok, drevené hrany a kostry na nábytok, dvierka na nábytok, obloženie alebo ozdoby na nábytok s výnimkou kovových, nekovové príslušenstvo k nábytku, nekovové kolieska na nábytok; hlavové opierky (časť nábytku); pohovky, divány, sofy, kreslá, čalúnené kreslá typu "chaise longue", taburetky, trojnožky; stoly, kovové stoly, kovové dosky (časť nábytku), písacie stoly, servírovacie stolíky, toaletné stolíky; stoličky, stoličky pre deti; skrinky, skrinky na hračky, skrinky na umiestnenie umývadla; posteľ, nekovové posteľové kolieska, nekovové posteľové vybavenie; lôžkoviny s výnimkou posteľnej bielizne, vankúše, posteľné matrace, pružinové matrace; stojany na dáždniky, stojany na kabáty, stojany na klobúky, stojany na kvety, stojany na taniere; police; príborníky; kuchynské pulty, barové pulty; mobiliár; lavice, lavičky; ležadlá; stolárske umelecké výrobky, umelecké diela z dreva; paravány, zásteny (nábytok); vešiaky na odevy; zrkadlá, sklenené tabule na zrkadlá; vitríny; drevené alebo plastové nádoby; koľajnice na záclony a závesy; nekovové flotačné kontajnery; drevené alebo plastové rebríky.

21 - Potreby pre domácnosť; kuchynské dosky na krájanie; neelektrické kuchynské potreby; cukorničky; koreničky; dózy na čaj, čajníky, čajové súpravy, čaše; držiaky na kvety a rastliny, držiaky na sviece; džbány, kanvice na kávu, karafy, fľaše, kávové súpravy, keramika na použitie v domácnosti, krčahy; kuchynské nádoby, kuchynský jedálský riad, misky, misky, ozdobné stolové misky, polievkové misky, nádoby na pitie, sklenené nádoby, sklenené poháre, poháre na ovocie, poháriky, nádoby na použitie v domácnosti alebo v kuchyni; otvárače na fľaše; ozdobné črepníky s výnimkou papierových; podložky s výnimkou papierových, nie ako prestieranie; podnosy, podnosy na použitie v domácnosti; porcelán, porcelánové ozdoby a dekorácie, porcelánový alebo hlinený riad; riad; stolové stojany; súpravy kuchynského riadu, taniere, tanieriky, tácie a podnosy, všetky uvedené tovary s výnimkou z drahých kovov.

24 - Textilie, tkaniny, textilné látky ako obloženie na nábytok, stolové textilie, obliečky na matrace, obliečky na podušky, obliečky na vankúše, obrúsky, obrusy s výnimkou papierových, ozdobné obliečky na vankúše, posteľná bielizeň, posteľné prikrývky, prikrývky, plastové alebo textilné závesy.

27 - Koberce, koberčeky.

37 - Čalúnnické práce, čalúnenie nábytku, umelecko-stolárska výroba, stolárstvo.

42 - Architektonické poradenstvo; interiérová výzdoba; navrhovanie zariadenia interiérov; vývoj bytového zariadenia; konzultácie, poradenstvo týkajúce sa zariadenia interiérov; priemyselné dizajnérstvo; grafické dizajnérstvo; dizajnérske služby súvisiace so zariadením interiérov.

**(540)**

(731) BRIK, a. s., Dolná 101/74, 967 01 Kremnica, SK;

(740) Holoubková Mária, Ing., Bratislava, SK;

**(210) 2062-2003**

(220) 21.7.2003

**8 (511) 6, 20, 21, 24, 27, 37, 42**

(511) 6 - Kovanie na nábytok.

20 - Nábytok, kovový nábytok, kancelársky nábytok, drevené hrany a kostry na nábytok, dvierka na nábytok, obloženie alebo ozdoby na nábytok, nekovové príslušenstvo k nábytku, nekovové kolieska na nábytok, opierky, pohovky, divány, sofy, kreslá, chaise lounge, taburetky, trojnožky, stoly, kovové dosky a stoly, písacie stoly, servírovacie stolíky, toaletné stolíky, dosky na krájanie, stoličky, stoličky pre deti, skrinky, skrinky na hračky, skrinky s umývadlom, posteľ, posteľové kolieska nekovové, posteľové vybavenie nekovové, lôžkoviny s výnimkou posteľnej bielizne, vankúše, posteľné matrace, pružinové matrace, stojany, stojany na dáždniky, stojany na kabáty, stojany na klobúky, stojany na kvety, stojany na taniere, police, príborníky, pulty, mobiliár, lavice, lavičky, ležadlá, stolárske umelecké výrobky, umelecké diela z dreva, paravány, zásteny, vešiaky na odevy, zrkadlá, sklenené tabule pre zrkadlá, vitríny, drevené alebo plastové nádoby, koľajnice na záclony a závesy, nekovové flotačné kontajnery, podnosy, pulty, drevené alebo plastové rebríky.

21 - Potreby pre domácnosť, neelektrické kuchynské potreby, cukorničky, koreničky, dózy na čaj, čajníky, čajové súpravy, čaše, držiaky na kvety a rastliny, držiaky na sviece, džbány, kanvice na kávu, karafy, fľaše, kávové súpravy, keramika na použitie v domácnosti, krčahy, kuchynské nádoby, kuchynský jedálský riad, misky, misky, ozdobné stolové misky, polievkové misky, nádoby na pitie, sklenené nádoby, sklenené poháre, poháre na ovocie, poháriky, nádoby na použitie v domácnosti alebo v kuchyni, otvárače na fľaše, ozdobné črepníky s výnimkou papierových, podložky s výnimkou papierových, nie ako prestieranie, podnosy, podnosy na použitie v domácnosti, porcelán, porcelánové ozdoby a dekorácie, porcelánový alebo hlinený riad, riad, stolové stojany, súpravy kuchynského riadu, taniere, tanieriky, tácie a podnosy s výnimkou z drahých kovov.

24 - Textilie, tkaniny, textilné látky ako obloženie na nábytok, stolové textilie, obliečky na matrace, obliečky na podušky, obliečky na vankúše, obrúsky, obrusy s výnimkou papierových, ozdobné obliečky na vankúše, posteľná bielizeň, posteľné prikrývky, prikrývky, plastové alebo textilné závesy.

27 - Koberce, koberčeky.

37 - Čalúnnické práce, nábytok - čalúnenie, umelecko-stolárska výroba, stolárstvo.

42 - Priemyselný dizajn, architektonické poradenstvo, grafický dizajn, interiérová výzdoba, navrhovanie, vývoj, konzultácie, poradenstvo týkajúce sa zariadenia interiérov, dizajnerske služby a služby s tým súvisiace.

(540)



(731) BRIK, a. s., Dolná 101/74, 967 01 Kremnica, SK;

(740) Holoubková Mária, Ing., Bratislava, SK;

(210) 2071-2003

(220) 22.7.2003

8 (511) 16, 25, 30

(511) 16 - Papier a výrobky z papiera, lepenka a kartónové výrobky, tlačoviny, časopisy, periodiká, knihy, knihárske výrobky, kalendáre, pohľadnice, fotografie, písacie potreby, lepidlá kancelárske a pre domácnosť, tuhy, ceruzky, pastely, uhly, štetce, písacie stroje, kancelárske potreby okrem nábytku, školské zošity, skicáre, farbičky, tuhy, guma na gumovanie, strúhadlá, strúhadlá - strojčeky, peračníky, papierové servítky, vreckovky a plienky, vrecia a vrecká z plastických hmôt pre obalovú techniku, obrazy, maľovanky, obtačky, pečiatky a razidlá, písmená pre tlačiarne, tlačiarenské štočky, kopírovacie zariadenia (cyklostyly).

25 - Odevy, bielizeň, saká, nohavice, svetre, košeľe, obleky, sukne, plášte, kostýmy, blúzky, cvičebné úbory, spodná bielizeň, viazanky, motýliky, šály, rukavice, klobúky, čapice, ponožky, podkolenky, traky, baret, šatky, turistické odevy, pracovné kombinézy, odevy na voľný čas, najmä na šport; obuv, črievice, šľapky, klobučnícky tovar.

30 - Kakao, ryža, cukrovinky, bonbóny, čokoládové bonbóny.

(540)



(731) CHOCOLAND s. r. o., Plzeňská 216, 267 01 Králův Dvůr, CZ;

(740) Mešková Viera, Ing., Bratislava, SK;

(210) 2082-2003

(220) 22.7.2003

8 (511) 16, 35, 41

(511) 16 - Tlačoviny, časopisy.

35 - Vydávanie reklamných a náborových materiálov.

41 - Vydavateľská činnosť s výnimkou vydávania reklamných a náborových textov.

(540)

# FotoVideo

(731) ATEMI s. r. o., Velvarská 45, 160 00 Praha 6, CZ;

(740) Bachratá Magdaléna, Mgr., Bratislava, SK;

(210) 2083-2003

(220) 22.7.2003

8 (511) 9, 16, 25, 28

(511) 9 - Nahrané videopásky a nahrané videokazety všetky s filmami a televíznymi programami; nahrané audiopásky, nahrané audiokazety a nahrané kompaktné disky všetky s hudbou; gramofónové platne s hudbou; programy na CD-ROM s filmami a televíznymi programami; prehrávače filmov a kazety s filmami; fotografické kamery; rádiá; slnečné okuliare, ozdobné magnety, programy na počítačové hry, kazety (cartridges) na počítačové hry, kazety na počítačové hry, kazetky (cartridges) na videohry a kazety na videohry, jednotky a zariadenia na hranie elektronických hier do ruky; počítačové programy stiahnuté z globálnej počítačovej siete; osobný elektronický diár, osobné počítače do ruky, osobný digitálny asistent (PDA), bezdrôtové periférne zariadenia počítačov, bezdrôtové telefóny, bezdrôtové hlasové služby.

16 - Knihy na detskú činnosť; adresáre; kalendáre; knihy s príbehmi pre deti; maľovanky; komiksy, grafické romány; časopisy; zápisníky; diáre; albumy, skicáre; albumy na fotografie; knihy na plagáty; albumy na nálepky; vizitky; blahoprajné pohľadnice; papierové vlajočky; nástenné plagáty; krieda; pastelky; maliarske a remeselnícke súpravy farieb; materiály na modelovanie, zlúčeniny a látky na použitie deťmi; zvýrazňovače; perá; ceruzky; peračníky; guma na gumovanie; strúhadlá na ceruzky; dekoratívne ozdoby koncov ceruziek; rysovacie pravítka; bridlicové tabuľky; šablóny, gumené pečiatky a podušky na pečiatkovanie; tepelne nalepované aplikácie z papiera; obtačky a pretlačce; nálepky; papierové ozdoby na večierky; papierové predmety a doplnky na večierky, najmä papierové klobúky, papierové obrúsky, papierové podložky, darčekový baliaci papier a papierové stuhy na balenie darčiekov, papierové obrusy a papierové tašky na večierky; pohľadnice, listový papier, obálky, papiere na poznámky; a účelové súpravy pozostávajúce z nálepiek a známok.

25 - Pyžamá, župany, plášte, kabáty, saká, bundy, košeľe, blúzky, trička s krátkymi rukávami, trička s dlhými rukávami, teplákové nohavice, šortky, šiltovky, čiapky, klobúky, rukavice, palčičky, sukne, nohavice, viazanky, pančuchy, tielka, slipy, nohavičky, pánske spodky, šaty, kombinézy, pracovný odev, topánky, čizmy, papuče, textilné podbradníky, zástery, svetre, kostýmy na Halloween.

28 - Hračky a hry; športové potreby; pohyblivé postavičky a ich príslušenstvo; postavičky z plastu; balóny; hračky do vane; hračkárske stavebnicové kocky; bábiky a ich príslušenstvo; oblečenie pre bábiky; stolové hry, kartové hry; kozmetika na hranie pre deti; divadelné masky; karnevalové masky; miniatúrne odliatky a modely hračkárskeho vozidiel, hračkárske lietadlá a helikoptéry, diaľkovo ovládané hračkárske vozidlá na batérie; lietajúce taniere; nafukovacie postavičky z plastu; puzzle; šarkany, guľôčky na hranie; interiérové detské odpočívadlá a stany, interiérové stany na hranie; plyšové hračky; bábky do ruky; hračkárske vozidlá, v ktorých sa dá sedieť a ktoré sa dajú riadiť; vláčikové súpravy, holiaca súprava na hranie; skejtbordy, kolieskové korčule; hrač-

kárske sedačky; hračky vystrekujúce vodu, hračkárske pištole; súpravy terčov; ozdoby na vianočné stromčeky s výnimkou osvetlenia a cukrovíniok; jednotky a zariadenia elektronických hier do ruky s výnimkou hier využívajúcich televízne prijímače; hracie karty, suspensory.

#### (540) VAN HELSING

- (731) Universal City Studios LLLP, a Delaware Limited Liability Partnership, 100 Universal City Plaza, Universal City, California 91608, US;  
(740) Žovicová Viera, Mgr., Bratislava, SK;

#### (210) 2088-2003

(220) 23.7.2003

#### 8 (511) 1, 2, 3, 4, 5, 6, 7, 8, 9, 10, 11, 12, 13, 14, 16, 17, 18, 19, 20, 21, 22, 24, 25, 26, 27, 28, 30, 31, 32, 33, 35, 37, 39, 40, 42, 44, 45

(511) 1 - Chemické prípravky na komerčné, fotografické, poľnohospodárske, záhradnícke a lesnícke účely; prípravky stavebnej chémie patriace do tejto triedy; batériová kyselina, ochranné prostriedky proti mrazu; posypová soľ; hnojivá; záhradnícke substráty, zemina; hasiace prípravky; prípravky na tvrdé spájkovanie kovov; plasty v surovom stave; umelé živice v surovom stave; lepidlá na priemyselné využitie; gleje (lepidlá); tapetové lepidlá; obuvnícky tmel; tmel na pneumatiky; tmel na štiepenie stromov; konzervačné a vodoodolné tmely; lepidlá na stavebné účely.

2 - Farby, fermeže, laky, ochranné prostriedky proti hrdzi; prípravky na ochranu dreva; prípravky na konzervovanie dreva; farbivá; moridlá; prírodné živice v surovom stave; kovové fólie a kovy vo forme práškov pre maliarov, dekoratérov, tlačiarov a umelcov; sklársky tmel; náterový tmel.

3 - Pracie a bieliace prípravky, prípravky na čistenie, leštenie, odmasťovanie a brúsenie; prípravky na údržbu bazénov; mydlá; voňavkárske výrobky; éterické oleje; prípravky určené na starostlivosť o telo a krásu; kozmetické prípravky.

4 - Priemyselné oleje a tuky, propánový plyn, olej do lúč; obuvnícke tuky; mazadlá; prípravky na absorbovanie, odstraňovanie a viazanie prachu; palivá (vrátane pohonných hmôt do motorov) a luminiscenčné látky; sviečky a knôty na osvetlenie.

5 - Farmaceutické a veterinárne produkty a prípravky určené na starostlivosť o zdravie; diietické výrobky na lekárske účely; potraviny pre deti na lekárske účely, náplasti; obväzový materiál v škatuľkách a rýchloobväzy, leukoplast; dezinfekčné prípravky; prípravky na ničenie škodcov; prípravky na ničenie hmyzu (insekticídy); prípravky proti hubám a plesniam (fungicídy); herbicídy.

6 - Kovové stavebné materiály, kovové strešné krytiny; prenosné kovové stavby; prenosné kovové sklenky; kovové dvere a okenné rámy; kovové schody a zábradlia; kovové rebríky a lešenia; konštrukcie na markízy, kovové striešky a ochranné strechy; kovové okenice, markízy a žalúzie; kovové ochranné mreže a sítá proti muchám; kovové káble a drôty (nie na elektrické účely); zámočnícky a železiarsky tovar a malé železné predmety; kovové rúrky; kovový tovar patriaci do tejto triedy; garážové brány, kovové

koše na papier; kovové kufríky na náradie; kovové figúrky, okrem ušľachtilých kovov; trezory; kovové kanistre na benzín; klietky; búdky pre vtákov a kovové ohrady a zverníky; kovové špajlery, výstuže; kovové podpory pre popínavé rastliny, kovové držiaky a dekoratívne kovové predmety, oceľové piliny.

7 - Stroje a nástroje; nástroje s pohonom na stavebné účely, pre záhradkárov a domácich majstrov; záhradnícke a poľnohospodárske prístroje s pohonom; zariadenie na miešanie farieb; stavebné stroje; umývačky; práčky; vysávače; čerpadlá ako časti strojov, čerpadlá pre vykurovacie zariadenia; rybníčky, akvária a vybavenie pre akvaristiku; kompresory (stroje), stroje na nanášanie farieb, pištole a čerpadlá na nanášanie farieb; súčasti motora pre motorové vozidlá, a to zapaľovacie sviečky, tlmiče hluku, benzínové, olejové a vzduchové filtre, valce ako časti strojov; pohon na okenice; vyťahy; vrecká do vysávačov.

8 - Ručné nástroje; ručné prístroje na poľnohospodárske, záhradnícke a lesnícke účely, ako aj pre stavebnú techniku; tlakové rozprašovače ako ručné nástroje; ručné pištole na nanášanie farieb, tmelov a iných hustých tekutých produktov; kopytá pre obuvníkov; nožiarsky tovar; príbory z plastických hmôt alebo kovu; striebro ako riad alebo príbory.

9 - Elektrické prístroje a nástroje patriace do tejto triedy, ktoré nie sú zahrnuté v iných triedach; elektroinštalačný materiál, káble a vedenie; merače napätia; elektrické spájkovačky; elektrické zväracie prístroje; ovládania pre okenice; spínacie hodiny; elektronické bezpečnostné zariadenia proti krádežiam do vozidla; elektronické bezpečnostné systémy, signalizácia pohybu, poplašné zariadenia, domáce telefóny, telefónne prístroje a hlasové schránky; autorádiá; CD prehrávače, antény a príslušenstvo na antény patriace do tejto triedy; satelitné prijímače a antény, príslušenstvo pre prístroje na záznam, prenos a reprodukciu zvuku alebo obrazu a pre prístroje s kvalitou hifi; gramofónové platne, DVD disky, CD disky, videopásky; počítače pre bicykle; batérie, prístroje na nabíjanie batérií, meracie prístroje; meracie nástroje; termostaty, teplomery; elektrické žehličky; kuchynské váhy, osobné váhy; ochranné pracovné odevy patriace do tejto triedy; cyklistické prilby, chrániče ako súčasť pracovného odevu na laktové, kolenné a zápästné kĺby; hasiace prístroje.

10 - Zdravotnícke prístroje a zariadenia.

11 - Osvetľovacie a vykurovacie zariadenia, prístroje na výrobu pary, prístroje na varenie, grilovanie, chladenie, sušiče, ventilátory a vetracie zariadenia, klimatizačné zariadenia, čističky vzduchu, zvlhčovače vzduchu; prístroje na vedenie teplého vzduchu a vody, príslušenstvo pre bazény; prenosné toalety; armatúry, splachovače; zariadenia do saun; slnečné kolektory na výrobu tepla; kúrenie, kachle a pece, otvorené kozuby, kozubové kachle; osvetlenie a filtre pre akvária; svetlá na bicykle; plynové variče; plynové kartúše; svetelné štítky; svetelné domové čísla; slnečné kolektory na výrobu elektrickej energie; vreckové lampy.

12 - Bicykle; prístroje na pozemnú, vzdušnú alebo vodnú dopravu; sane; príslušenstvo pre automobily patriace do tejto triedy; príslušenstvo pre bicykle patriace do tejto triedy; prívesy pre osobné automobily; vozíky a kolesá.

13 - Pyrotechnické výrobky okrem zábavnej pyrotechniky.

14 - Hodinky, stojace a nástenné hodiny, budíky; šperky; perly; módna bižutéria.

16 - Papier a lepenka a výrobky z týchto materiálov patriace do tejto triedy, tlačiarenské výrobky; časopisy, kalendáre, lepenkové tanierne, papierové obrusy, papierové obrúsky a utierky; kníhviazačský materiál; fotografie, papiernický tovar; kancelárske potreby patriace do tejto triedy; potreby pre domácich majstrov patriace do tejto triedy; obaly z plastických hmôt patriace do tejto triedy; hmoty na modelovanie; lepidlá a lepiace pásy na papiernický tovar alebo na domáce účely; potreby pre umelcov, štetce a valčeky; učebné a školské potreby (okrem prístrojov); akváriá a kryty na akváriá; papierové a lepenkové štítky; vrecká na odpadky z papiera alebo z plastických materiálov; modelárske pasty, materiály, plastické hmoty na modelovanie.

17 - Kaučuk, gutaperča, guma a výrobky z týchto materiálov patriace do tejto triedy; fólie a fólie na rybníčky z plastických hmôt; tesnenia, tesniace hmoty patriace do tejto triedy; tesniace, vypchávkové a izolačné materiály, lepiace pásy s výnimkou pásov na lekárske, kancelárske účely a použitie v domácnosti; tmely patriace do tejto triedy, hadice (nekovové); PU peny patriace do tejto triedy, fólie na záhradnícke a poľnohospodárske účely.

18 - Koža a imitácia kože a výrobky z týchto materiálov patriace do tejto triedy; koža a kožušiny; cestovné a príručné kufre; batohy; kožené tašky a kufre na náradie; dáždniky, slnečníky a palice na podporu pri chôdzi; biče, postroje na kone a sedlárske výrobky; kožené alebo nylonové vôdzky, obojky a retiazky; slnečníky.

19 - Stavebné materiály (nekovové); kamene, sypké materiály, zemina, malta, omietky; stavebné drevo, lišty, laty; dosky; okná a dvere (nekovové); strešné krytiny (nekovové); tesniace hmoty, ktoré nie sú zahrnuté v iných triedach; PU peny, ktoré nie sú zahrnuté v iných triedach; garážové brány, schody a zábradlia z nekovových materiálov, dlaždice, laminát, parkety, masívne palubovky, panely; prírodné kamene; stavebné sklo; profily (nekovové) na stavebné účely; drevené lišty; rebríky a lešenia (nekovové); striešky a ochranné strechy (nekovové); okenice, žalúzie a markízy (nekovové); markízové konštrukcie s výnimkou kovových; ochranné mreže proti muchám (nekovové); rúrky (nekovové) na stavebné účely; ventily (nie z kovu a plastických hmôt) pre drenážne rúry a vodovodné potrubie; asfalt, smola a bitúmen; prenosné stavby (nekovové); prenosné skleníky (nekovové); kamenné, betónové alebo mramorové figúrky; hlina, hrnčiarska hlina, piesok a štrk pre akváriá a rybníčky; schránky na listy z muriva, štítky z dreva a z plastických hmôt; klietky a ohrady pre zverníky, ktoré nie sú zahrnuté v iných triedach; okenice s výnimkou kovových.

20 - Nábytok kovový, kempingový a záhradný nábytok; zrkadlá, rámy; matrace, latkové rošty, vzduchové matrace; vybavenie kúpeľní a kuchýň patriace do tejto triedy; dielenské zariadenia, ktoré nie sú zahrnuté v iných triedach, najmä dielenské stoly a usporiadania; nekovové rebríky a lešenia; tapetárske stoly; ventily z plastických hmôt pre drenážne rúry a vodovodné potrubia; rozperné kolíky, kĺbové závesy, zámky, kovania, profily, háky, závary, držadlá a gombíky (nekovové, nie sú na stavebné účely); kolieska na nábytok (nekovové); koľajnice na záclony a príslušenstvo (nekovové); výrobky patriace do tejto triedy z dreva, korku, trstiny, prútia, vrbového prútia, rohoviny, kostí, slonoviny, kostíc, korytnačiny, jantáru, perleto, morskej peny a ich náhradiek alebo z plastických hmôt; koše na papier (nekovové); kanistre na benzín (nekovové); figúrky z dreva, vosku, sadry alebo plastických hmôt; domové čísla (nie svetelné, nekovové); schránky na listy, valce na časopisy (nekovové, nie z muriva); spacie vaky na kempovanie; nábytok odolný proti poškrabaniu, vankúše a koše pre psy a mačky; kvetináče z plastických hmôt; dekoratívne produkty z plastických hmôt; vtáčie búdky (nekovové); záhradní trpaslíci; kvetináče a dekoratívne kvetináče z plastických hmôt, hlíny alebo keramických materiálov; interiérové žalúzie; okenné interiérové rolety; vankúše.

21 - Prístroje a nádoby pre domácnosť a kuchyňu (nie z ušľachtilých kovov alebo potiahnuté ušľachtilým kovom); kuchynský riad, hrnce a panvice; hrebene a špongie; kefy (s výnimkou štetcov); kefy a hrebene na psy, mačky a malé zvieratá; zmetáky a metly; prostriedky a pomôcky na čistenie; drôtenky na čistenie; napínače na obuv; surové alebo čiastočne opracované sklo (s výnimkou stavebného skla); výrobky zo skla, porcelánu a kameniny, ktoré nie sú zahrnuté v iných triedach; sklenené a porcelánové štítky; porcelánové, hlinené alebo sklenené figúrky; porcelánové držadlá a porcelánové gombíky ako držadlá; príslušenstvo do kúpeľní a kuchýň patriace do tejto triedy; chladiace tašky (nie elektrické); klietky a ohrady pre zverníky, ktoré nie sú zahrnuté v iných triedach; téglíky z plastických hmôt; štipce na bielizeň; žehliace dosky.

22 - Nite; lyko; laná; povrazy, siete, stany, plachty, lodné plachty, vrecia, ktoré nie sú zahrnuté v iných triedach, sieťky pre mačky, siete na prikrytie rybníkov; ramenné popruhy (nekovové) na nosenie bremien; markízy z plastických hmôt alebo textilného materiálu.

24 - Tkaniny a textilné výrobky, ktoré nie sú zahrnuté v iných triedach; textilné látky, klobočnicke materiály (plst'), podšívkové látky do obuvi, záclony, pokrývky a obliečky na vankúše (taktiež pre záhradný a kempingový nábytok); bielizeň pre domácnosť, obrusy s výnimkou papierových a posteľná bielizeň, voskované obrusy; závesy do spíčov; textilné tapety.

25 - Odevy, obuvnícky tovar, pokrývky hlavy aj na stavebné a záhradnícke účely; podošvy, plátky na podpätky a podpätky.

26 - Čipky a výšivky, stuhy a šnúrky; perá ako odevné doplnky; gombíky, krajčírské háčiky a očká, ihly; galantérny tovar s výnimkou priadze; umelé kvety.

27 - Koberce, podložky pod nohy, rohože, predložky, linoleum a iné podlahové krytiny; tapety okrem textilných.

28 - Hry, hračky, hracie karty; potreby pre modelárov ako hračky; telocvičné a športové potreby, ktoré nie sú zahrnuté v iných triedach; udice a príslušenstvo patriace do tejto triedy; šnúry na udice a hodvábné vlasce; malé bazény pre hru a šport, prenosné bazény; vianočné ozdoby s výnimkou osvetľovacích telies a cukrovíniok, stojany na vianočné stromčeky; rybárske háčiky a očka.

30 - Káva, čaj, kakao, čokoláda, cukor, ryža, tapioka, ságo, kávové náhradky, múka a výrobky z obilja; chlieb, pekárske a cukrárske výrobky, med, melasový sirup; kvasnice, prášky do pečiva, soľ, horčica, ocot, omáčky ako chuťové prísady, korenie, zmrzlinárske výrobky, mraziarenský ľad.

31 - Poľnohospodárske, záhradnícke a lesnícke výrobky a semená a iný rozmnožovací materiál, ktorý nie je zahrnutý v iných triedach; nespracované drevo; semená, živé rastliny a prírodné kvety; suché kvety a rastliny (nie z textilného materiálu); živé zvieratá, čerstvé ovocie a zelenina; krmivá, slad; podstielka, krmivo pre vtáky.

32 - Pivo; minerálne vody a vody s obsahom kyslíčnka uhličitého a iné nealkoholické nápoje; ovocné nápoje a ovocné šťavy; sirupy a iné prípravky na výrobu nápojov.

33 - Alkoholické nápoje (s výnimkou piva); víno.

35 - Maloobchodná činnosť s uvedenými tovarmi; sprostredkovanie remeselníckych prác; kopírovanie.

37 - Stavebníctvo; opravy; inštalácie práce; maliarske, natieračské a tapetárske práce; glejovanie hrán; oprava obuvi; montovanie a údržba kúrenia; montovanie telefónu; montáž stavebných prvkov; prenájom stavebných strojov a nástrojov a prístrojov; opravy zámkov.

39 - Prenájom prívesov na osobné automobily; balenie, skladovanie, doprava a doručovanie tovaru.

40 - Spracovanie materiálu; zhotovovanie kópií kľúčov; rytie a gravírovanie; ostrenie a brúsenie; rezanie dreva, dosiek, rámov a strihanie látok; šitie záclon; miešanie farieb; rezanie závitov.

42 - Architektonické služby, interiérové poradenstvo; stavebné a architektonické poradenstvo.

44 - Služby v oblasti poľnohospodárskej, záhradníckej a lesníckej starostlivosti, starostlivosť o rybníky, akváriá, trávniky a zvieratá.

45 - Otváranie bezpečnostných zámkov; bezpečnostné služby v oblasti ochrany vecných hodnôt a osôb.

#### (540) OBI

(731) OBI Bau- und Heimwerkermärkte GmbH & Co. Franchise Center KG, Albert-Einstein-Strasse 7-9, POB 1270, 429 29 Wermelskirchen, DE;

(740) Žovicová Viera, Mgr., Bratislava, SK;

#### (210) 2089-2003

(220) 23.7.2003

8 (511) 1, 2, 3, 4, 5, 6, 7, 8, 9, 10, 11, 12, 13, 14, 16, 17, 18, 19, 20, 21, 22, 24, 25, 26, 27, 28, 30, 31, 32, 33, 35, 37, 39, 40, 42, 44, 45

(511) 1 - Chemické prípravky na komerčné, fotografické, poľnohospodárske, záhradnícke a lesnícke účely; prípravky stavebnej chémie patriace do tejto triedy; batériové kyseliny, ochranné prostriedky proti mrazu; posypová soľ; hnojivá; záhradnícke substráty, zemina; hasiace prípravky; prípravky na tvrdé spájkovanie kovov; plasty v surovom stave; umelé živice v surovom stave; lepidlá na priemyselné využitie; gleje (lepidlá); tapetové lepidlá; obuvnícky tmel; tmel na pneumatiky; tmel na štiepenie stromov; konzervačné a vodoodolné tmely; lepidlá na stavebné účely.

2 - Farby, fermeže, laky, ochranné prostriedky proti hrdzi; prípravky na ochranu dreva; prípravky na konzervovanie dreva; farbivá; moridlá; prírodné živice v surovom stave; kovové fólie a kovy vo forme práškov pre maliarov, dekorátorov, tlačiarov a umelcov; sklársky tmel; náterový tmel.

3 - Pracie a bieliace prípravky, prípravky na čistenie, leštenie, odmasťovanie a brúsenie; prípravky na údržbu bazénov; mydlá; voňavkárské výrobky; éterické oleje; prípravky určené na starostlivosť o telo a krásu; kozmetické prípravky.

4 - Priemyselné oleje a tuky, propánový plyn, olej do lúčok; obuvnícke tuky; mazadlá; prípravky na absorbovanie, odstraňovanie a viazanie prachu; palivá (vrátane pohonných hmôt do motorov) a luminiscenčné látky; sviečky a knôty na osvetlenie.

5 - Farmaceutické a veterinárne produkty a prípravky určené na starostlivosť o zdravie; dietecké výrobky na lekárske účely; potraviny pre deti na lekárske účely, náplasti; obvazový materiál v škatulkách a rýchloobväzy, leukoplast; dezinfekčné prípravky; prípravky na ničenie škodcov; prípravky na ničenie hmyzu (insekticídy); prípravky proti hubám a plesniam (fungicídy); herbicídy.

6 - Kovové stavebné materiály, kovové strešné krytiny; prenosné kovové stavby; prenosné kovové skleníky; kovové dvere a okenné rámy; kovové schody a zábradlia; kovové rebríky a lešenia; konštrukcie na markízy, kovové striešky a ochranné strechy; kovové okenice, markízy a žalúzie; kovové ochranné mreže a sítá proti muchám; kovové káble a drôty (nie na elektrické účely); zámočnícky a železiarsky tovar a malé železné predmety; kovové rúrky; kovový tovar patriaci do tejto triedy; garážové brány, kovové koše na papier; kovové kufríky na náradie; kovové figúrky, okrem ušľachtilých kovov; trezory; kovové kanistre na benzín; klietky; búdky pre vtákov a kovové ohrady a zverníky; kovové špajlery, výstuže; kovové podpery pre popínavé rastliny, kovové držiaky a dekoratívne kovové predmety, oceľové piliny.

7 - Stroje a nástroje; nástroje s pohonom na stavebné účely, pre záhradkárov a domácich majstrov; záhradnícke a poľnohospodárske prístroje s pohonom; zariadenie na miešanie farieb; stavebné stroje; umývačky; práčky; vysávače; čerpadlá ako časti strojov, čerpadlá pre vykurovacie zariadenia; rybníčky, akvária a vybavenie pre akvaristiku; kompresory (stroje), stroje na nanášanie farieb, pištoly a čerpadlá na nanášanie farieb; súčasti motora pre motorové vozidlá, a to zapaľovacie sviečky, tlmiče hluku, benzínové, olejové a vzduchové filtre, valce ako časti strojov; pohon na okenice; výťahy; vrecká do vysávačov.

8 - Ručné nástroje; ručné prístroje na poľnohospodárske, záhradnícke a lesnícke účely, ako aj pre stavebnú techniku; tlakové rozprašovače ako ručné nástroje; ručné pištoly na nanášanie farieb, tmelov a iných hustých tekutých produktov; kopytá pre obuvníkov; nožiarsky tovar; príbory z plastických hmôt alebo kovu; striebro ako riad alebo príbory.

9 - Elektrické prístroje a nástroje patriace do tejto triedy, ktoré nie sú zahrnuté v iných triedach; elektroinštalačný materiál, káble a vedenie; merače napätia; elektrické spájkovačky; elektrické zväracie prístroje; ovládania pre okenice; spínacie hodiny; elektronické bezpečnostné zariadenia proti krádežiam do vozidla; elektronické bezpečnostné systémy, signalizácia pohybu, poplašné zariadenia, domáce telefóny, telefónne prístroje a hlasové schránky; autorádiá; CD prehrávače, antény a príslušenstvo na antény patriace do tejto triedy; satelitné prijímače a antény, príslušenstvo pre prístroje na záznam, prenos a reprodukciu zvuku alebo obrazu a pre prístroje s kvalitou hifi; gramofónové platne, DVD disky, CD disky, videopásky; počítacie pre bicykle; batérie, prístroje na nabíjanie batérií, meracie prístroje; meracie nástroje; termostaty, teploměry; elektrické žehličky; kuchynské váhy, osobné váhy; ochranné pracovné odevy patriace do tejto triedy; cyklistické prilby, chrániče ako súčasti pracovného odevu na lakťové, kolenné a zápästné kĺby; hasiace prístroje.

10 - Zdravotnícke prístroje a zariadenia.

11 - Osvetľovacie a vykurovacie zariadenia, prístroje na výrobu pary, prístroje na varenie, grilovanie, chladenie, sušiče, ventilátory a vetracie zariadenia, klimatizačné zariadenia, čističky vzduchu, zvlhčovače vzduchu; prístroje na vedenie teplého vzduchu a vody, príslušenstvo pre bazény; prenosné toalety; armatúry, splachovače; zariadenia do sáun; slnečné kolektory na výrobu tepla; kúrenie, kachle a pece, otvorené kozuby, kozubové kachle; osvetlenie a filtre pre akvária; svetlá na bicykle; plynové variče; plynové kartuše; svetelné štítky; svetelné domové čísla; slnečné kolektory na výrobu elektrickej energie; vreckové lampy.

12 - Bicykle; prístroje na pozemnú, vzdušnú alebo vodnú dopravu; sane; príslušenstvo pre automobily patriace do tejto triedy; príslušenstvo pre bicykle patriace do tejto triedy; prívesy pre osobné automobily; vozíky a kolesá.

13 - Pyrotechnické výrobky okrem zábavnej pyrotechniky.

14 - Hodinky, stojace a nástenné hodiny, budíky; šperky; perly; módna bižutéria.

16 - Papier a lepenka a výrobky z týchto materiálov patriace do tejto triedy, tlačiarenské výrobky; časopisy, kalendáre, lepenkové taniere, papierové obrusy, papierové obrúsky a utierky; kníhviazačský materiál; fotografie, papiernický tovar; kancelárske potreby patriace do tejto triedy; potreby pre domácich majstrov patriace do tejto triedy; obaly z plastických hmôt patriace do tejto triedy; hmoty na modelovanie; lepidlá a lepiace pásy na papiernický tovar alebo na domáce účely; potreby pre umelcov, štetce a valčeky; učebné a školské potreby (okrem prístrojov); akvária a kryty na akvária; papierové a lepenkové štítky; vrecká na odpady z papiera alebo z plastických materiálov; modelárske pasty, materiály, plastické hmoty na modelovanie.

17 - Kaučuk, gutaperča, guma a výrobky z týchto materiálov patriace do tejto triedy; fólie a fólie na rybníčky z plastických hmôt; tesnenia, tesniace hmoty patriace do tejto triedy; tesniace, vypchávkové a izolačné materiály, lepiace pásy s výnimkou pásov na lekárske, kancelárske účely a použitie v domácnosti; tmely patriace do tejto triedy, hadice (nekovové); PU peny patriace do tejto triedy, fólie na záhradnícke a poľnohospodárske účely.

18 - Koža a imitácia kože a výrobky z týchto materiálov patriace do tejto triedy; koža a kožušiny; cestovné a príručné kufre; batohy; kožené tašky a kufre na náradie; dáždňiky, slnečníky a palice na podporu pri chôdzi; biče, postroje na kone a sedlárske výrobky; kožené alebo nylonové vŕdzky, obojky a retiazky; slnečníky.

19 - Stavebné materiály (nekovové); kamene, sypké materiály, zemina, malta, omietky; stavebné drevo, lišty, laty; dosky; okná a dvere (nekovové); strešné krytiny (nekovové); tesniace hmoty, ktoré nie sú zahrnuté v iných triedach; PU peny, ktoré nie sú zahrnuté v iných triedach; garážové brány, schody a zábradlia z nekovových materiálov, dlaždice, laminát, parkety, masívne palubovky, panely; prírodné kamene; stavebné sklo; profily (nekovové) na stavebné účely; drevené lišty; rebríky a lešenia (nekovové); striešky a ochranné strechy (nekovové); okenice, žalúzie a markízy (nekovové); markízové konštrukcie s výnimkou kovových; ochranné mreže proti muchám (nekovové); rúrky (nekovové) na stavebné účely; ventily (nie z kovu a plastických hmôt) pre drenážne rúry a vodovodné potrubie; asfalt, smola a bitúmen; prenosné stavby (nekovové); prenosné skleníky (nekovové); kamenné, betónové alebo mramorové figúrky; hlina, hrnčiarska hlina, piesok a štrk pre akvária a rybníčky; schránky na listy z muriva, štítky z dreva a z plastických hmôt; klieťky a ohrady pre zverníky, ktoré nie sú zahrnuté v iných triedach; okenice s výnimkou kovových.

20 - Nábytok kovový, kempingový a záhradný nábytok; zrkadlá, rámy; matrace, latkové rošty, vzduchové matrace; vybavenie kúpeľní a kuchýň patriace do tejto triedy; dielenské zariadenia, ktoré nie sú zahrnuté v iných triedach, najmä dielenské stoly a usporiadania; nekovové rebríky a lešenia; tapetárske stoly; ventily z plastických hmôt pre drenážne rúry a vodovodné potrubia; rozperné kolíky, kĺbové závesy, zámky, kovania, profily, háky, závary, držadlá a gombíky (nekovové, nie sú na stavebné účely); kolieska na ná-



bytok (nekovové); koľajnice na záclony a príslušenstvo (nekovové); výrobky patriace do tejto triedy z dreva, korku, trstiny, prútia, vrbového prútia, rohoviny, kostí, slonoviny, kostíc, korytnačiny, jantáru, perlete, morskej peny a ich náhradiek alebo z plastických hmôt; koše na papier (nekovové); kanistre na benzín (nekovové); figúrky z dreva, vosku, sadry alebo plastických hmôt; domové čísla (nie svetelné, nekovové); schránky na listy, valce na časopisy (nekovové, nie z muriva); spacie vaky na kempovanie; nábytok odolný proti poškrabaniu, vankúše a koše pre psy a mačky; kvetináče z plastických hmôt; dekoratívne produkty z plastických hmôt; vtáčie búdky (nekovové); záhradní trpaslíci; kvetináče a dekoratívne kvetináče z plastických hmôt, hlíny alebo keramických materiálov; interiérové žalúzie; okenné interiérové rolety; vankúše.

21 - Prístroje a nádoby pre domácnosť a kuchyňu (nie z ušľachtilých kovov alebo potiahnuté ušľachtilým kovom); kuchynský riad, hrnce a panvice; hrebene a špongie; kefy (s výnimkou štetcov); kefy a hrebene na psy, mačky a malé zvieratá; zmetačky a metly; prostriedky a pomôcky na čistenie; drôtenky na čistenie; napínače na obuv; surové alebo čiastočne opracované sklo (s výnimkou stavebného skla); výrobky zo skla, porcelánu a kameniny, ktoré nie sú zahrnuté v iných triedach; sklenené a porcelánové štitky; porcelánové, hlinené alebo sklenené figúrky; porcelánové držadlá a porcelánové gombíky ako držadlá; príslušenstvo do kúpeľní a kuchýň patriace do tejto triedy; chladiace tašky (nie elektrické); klieťky a ohrady pre zverníky, ktoré nie sú zahrnuté v iných triedach; tégliky z plastických hmôt; štipce na bielizeň; žehliace dosky.

22 - Nite; lyko; laná; povrazy, siete, stany, plachty, lodné plachty, vrecia, ktoré nie sú zahrnuté v iných triedach, sieťky pre mačky, siete na prikrytie rybníkov; ramenné popruhy (nekovové) na nosenie bremien; markízy z plastických hmôt alebo textilného materiálu.

24 - Tkaniny a textilné výrobky, ktoré nie sú zahrnuté v iných triedach; textilné látky, klobučnícke materiály (plst'), podšívkové látky do obuvi, záclony, pokrývky a obliečky na vankúše (taktiež pre záhradný a kempingový nábytok); bielizeň pre domácnosť, obrusy s výnimkou papierových a posteľná bielizeň, voskované obrusy; závesy do spích; textilné tapety.

25 - Odevy, obuvnícky tovar, pokrývky hlavy aj na stavebné a záhradnícke účely; podošvy, plátky na podpätky a podpätky.

26 - Čipky a výšivky, stuhy a šnúry; perá ako odevné doplnky; gombíky, krajčírské háčiky a očká, ihly; galantérny tovar s výnimkou priadze; umelé kvety.

27 - Koberce, podložky pod nohy, rohože, predložky, linoleum a iné podlahové krytiny; tapety okrem textilných.

28 - Hry, hračky, hracie karty; potreby pre modelárov ako hračky; telocvičné a športové potreby, ktoré nie sú zahrnuté v iných triedach; udice a príslušenstvo patriace do tejto triedy; šnúry na udice a hodvábné vlasce; malé bazény pre hru a šport, prenosné bazény; vianočné ozdoby s výnimkou osvetľovacích telies a cukrovíniok, stojany na vianočné stromčeky; rybárske háčiky a očká.

30 - Káva, čaj, kakao, čokoláda, cukor, ryža, tapioka, ságo, kávové náhradky, múka a výrobky z obilja; chlieb, pekárské a cukrárske výrobky, med, melasový sirup; kvasnice, prášky do pečiva, soľ, horčica, ocot, omáčky ako chuťové prísady, korenie, zmrzlinárske výrobky, mraziarenský ľad.

31 - Poľnohospodárske, záhradnícke a lesnícke výrobky a semená a iný rozmnožovací materiál, ktorý nie je zahrnutý v iných triedach; nespracované drevo; semená, živé rastliny a prírodné kvety; suché kvety a rastliny (nie z textilného materiálu); živé zvieratá, čerstvé ovocie a zelenina; krmivá, slad; podstielka, krmivo pre vtáky.

32 - Pivo; minerálne vody a vody s obsahom kyslíčnka uhličitého a iné nealkoholické nápoje; ovocné nápoje a ovocné šťavy; sirupy a iné prípravky na výrobu nápojov.

33 - Alkoholické nápoje (s výnimkou piva); víno.

35 - Maloobchodná činnosť s uvedenými tovarmi; sprostredkovanie remeselníckych prác; kopírovanie.

37 - Stavebníctvo; opravy; inštalčné práce; maliarske, natieračské a tapetárske práce; glejovanie hrán; oprava obuvi; montovanie a údržba kúrenia; montovanie telefónu; montáž stavebných prvkov; prenájom stavebných strojov a nástrojov a prístrojov; opravy zámkov.

39 - Prenájom prívosov na osobné automobily; balenie, skladovanie, doprava a doručovanie tovaru.

40 - Spracovanie materiálu; zhotovovanie kópií kľúčov; rytie a gravírovanie; ostrenie a brúsenie; rezanie dreva, dosiek, rámov a strihanie látok; šitie záclon; miešanie farieb; rezanie závitov.

42 - Architektonické služby, interiérové poradenstvo; stavebné a architektonické poradenstvo.

44 - Služby v oblasti poľnohospodárskej, záhradníckej a lesníckej starostlivosti, starostlivosť o rybníky, akváriá, trávniky a zvieratá.

45 - Otváranie bezpečnostných zámkov; bezpečnostné služby v oblasti ochrany vecných hodnôt a osôb.

(540)

**OBI**

(591) pomarančová, čierna

(731) OBI Bau- und Heimwerkmärkte GmbH & Co. Franchise Center KG, Albert-Einstein-Strasse 7-9, POB 1270, 429 29 Wermelskirchen, DE;

(740) Žovicová Viera, Mgr., Bratislava, SK;

(210) 2115-2003

(220) 28.7.2003

8 (511) 3, 5, 16

(511) 3 - Mydlá, tekuté mydlá, šampóny, kondicionéry, šampóny telové, peny do kúpeľa, pleťové a telové kozmetické prípravky, krémy, prípravky na bielenie, pracie prípravky (aj tekuté), aviváže, tekuté umývacie a čistiace prípravky, zubné pasty, prípravky na čistenie, leštenie, odmasťovanie a brúsenie, čistiace, leštiace a brúsiace prípravky na automobily, kozmetické prípravky na automobily, telové mlieka, čistiace mlieka, pleťové vody, kozmetické prípravky pre deti.

5 - Prípravky na čistenie a osviežovanie vzduchu, dezodoranty (iné než na osobnú potrebu), hygienické výrobky na osobnú hygienu zaradené do tejto triedy, antibakteriálne a dezinfekčné prípravky.

16 - Tlačoviny, výrobky z papiera ako letáky, katalógy, kalendáre, fotografie, etikety, tašky papierové ako obalový materiál, plagáty, kartóny, pohľadnice, gratulácie, obálky, samolepky obsiahnuté v tejto triede, umelohmotné tašky ako obalový materiál.

**(540) QUATTROPACK 4 x 4 CONCENTRATE**

(731) TOMIL, spol. s r. o., Vonkajší rad 792, 926 01 Sereď, SK;

**(210) 2204-2003**

(220) 6.8.2003

**8 (511) 2**

(511) 2 - Fasádne farby.

**(540) JUPAKRYL**

(731) Miroslav Jurčo - P and J ZDRUŽENIE, 920 61 Dolné Otrokovce, SK;

(740) Kubíny Peter, Trenčín, SK;

**(210) 2206-2003**

(220) 6.8.2003

**8 (511) 35, 44**

(511) 35 - Marketingové štúdio.

44 - Psychologické služby.

**(540) DRIVE-BY TEST**

(731) Hříchová Kamila, Mgr. - AKO, Furdekova 10, 851 03 Bratislava, SK;

**(210) 2209-2003**

(220) 6.8.2003

**8 (511) 29**

(511) 29 - Syry.

**(540)**



(731) BRYNDZIAREŇ A SYRÁREŇ, s. r. o., SNP 5, 962 01 Zvolenská Slatina, SK;

(740) Dolanská Elena, RNDr., Bratislava, SK;

**(210) 2210-2003**

(220) 6.8.2003

**8 (511) 29**

(511) 29 - Syry.

**(540)**



(731) BRYNDZIAREŇ A SYRÁREŇ, s. r. o., SNP 5, 962 01 Zvolenská Slatina, SK;

(740) Dolanská Elena, RNDr., Bratislava, SK;

**(210) 2213-2003**

(220) 6.8.2003

**8 (511) 9, 16, 24, 25, 41**

(511) 9 - Kompaktné disky (audio-video); kreslené filmy; gramofónové platne; gramofóny; hracie skrinky (automaty) uvádzané do chodu vhoďením mince; hracie zariadenia fungujúce po pripojení na televízne prijímače; kamery (kinematografické); kazetový prehrávač; kinofilm (exponovaný); magnetické pásky; magnetofóny, okuliare na šport; puzdra na okuliare; pásky na zvukové nahrávanie; programy na počítačové hry; počítačové programy (nahrané); prehrávač kompaktných diskov; prehrávač (prenosný); premietacie prístroje; premietačky na diapozitívy; prijímače (audio-video); slnečné okuliare; videohry; videokamery; videokazety; videopásky; zariadenia na prenášanie zvuku; zvukové nahrávacie zariadenia; zvukové nahrávky (disky); nosiče zvukových nahrávok; pásky so zvukovými nahrávkami, zvukové prehrávacie zariadenia; vysielacie elektronických signálov; reklamné svetelné tabule; neónové reklamy; televízne zariadenia; magnetické médiá; magnetické nosiče údajov; optické nosiče údajov, optické disky.

16 - Baliaci papier; blahoprajné pohľadnice; brožované knihy; brožúry; časopisy (periodiká); ceruzky; držiačky na písacie potreby; etikety (s výnimkou textilných); gumené na gumovanie; kalendáre; kancelárske potreby s výnimkou nábytku; katalógy; knihy; komiksy, noviny; obaly (papiernický tovar); pastelky; perá (kancelárske potreby); peračníky, puzdra na perá; periodiká; písacie potreby; plagáty; podložky pod pivovalé poháre; pohľadnice; poznámkové zošity; príručky; prospekty; publikácie; pútače z papiera alebo lepenky; reklamné tabule z papiera, kartónu alebo lepenky; samolepky pre domácnosť a na kancelárske účely; listový papier, zošity.

24 - Behúne na stôl; obrúsky (textilné prestieranie); posteľná a stolová bielizeň; obliečky na podušky; obliečky na vankúše; obrusy s výnimkou papierových; ozdobné obliečky na vankúše; podložky na stôl s výnimkou papierových (anglické prestieranie); prikrývky; samolepiaci textil nanášaný teplom; štóly; utierky, obrúsky (textilné); vľajky s výnimkou papierových; vreckovky (textilné); zástavy s výnimkou papierových.

25 - Baretky; bielizeň; bundy, čelenky; čiapky; klobúky; košele; kravaty; maškarné kostýmy; nohavice; opasky; papuče; plavky; plážové oblečenie; ponožky; potné vložky; šály; šatky; šilty; športová obuv; športové tričká, dresy; tielka; tričká; vesty; náprsenky; športové bundy; saká; oblečenie z papiera; pančuchy.

41 - Výroba televíznych programov; výroba publicistických, zábavných, vzdelávacích programov; organizovanie zábavných, kultúrnych, športových a vzdelávacích podujatí; organizovanie vedomostných alebo zábavných súťaží; organizovanie plesov; organizovanie súťaží krásy; rezervácia vstupeniek; zábavné parky; požíciavanie filmových premietačiek a príslušenstva; služby filmových a nahrávacích štúdií; prenájom deko-

rácií; zverejňovanie textov okrem reklamných; vydávanie textov s výnimkou reklamných alebo náborových; prenájom audionahrávok; požičovanie filmov; filmová tvorba; služby agentúr sprostredkovávajúcich divadelných, koncertných a varetných umelcov; vydávanie kníh, časopisov, novín a iných periodických publikácií; divadelné predstavenia; výroba divadelných alebo iných predstavení; televízna zábava; prenájom divadelných dekorácií; umelecké módné agentúry; výchovno-zábavné klubové služby; organizovanie a vedenie kolokvií; organizovanie a vedenie konferencií; organizovanie a vedenie kongresov; informácie o výchove a vzdelávaní; informácie o možnosti rozptýlenia; informácie o možnostiach zábavy; organizovanie kultúrnych alebo vzdelávacích výstav; služby klubov zdravia; služby a zábava poskytované v prázdninových táboroch; organizovanie lotérií; organizovanie živých vystúpení; živé predstavenie; plánovanie a organizovanie večierok; služby nahrávacích štúdií; prenájom videopások; organizovanie a vedenie seminárov; organizovanie a vedenie sympózií, výroba videofilmov, strihanie videopások.

#### (540) **kapela na predaj**

(731) KUUL KULT, s. r. o., Cukrová 14, 811 09 Bratislava, SK;

(210) 2214-2003

(220) 6.8.2003

#### 8 (511) 9, 16, 24, 25, 41

(511) 9 - Kompaktné disky (audio-video); kreslené filmy; gramofónové platne; gramofóny; hracie skrinky (automaty) uvádzané do chodu vhođením mince; hracie zariadenia fungujúce po pripojení na televízne prijímače; kamery (kinematografické); kazetový prehrávač; kinofilmy (exponované); magnetické pásky; magnetofóny, okuliare na šport; puzdrá na okuliare; pásky na zvukové nahrávanie; programy na počítačové hry; počítačové programy (nahrané); prehrávač kompaktných diskov; prehrávač (prenosný); premietacie prístroje; premietачky na diapozitívy; prijímače (audio-video); slnečné okuliare; videohry; videokamery; videokazety; videopásky; zariadenia na prenášanie zvuku; zvukové nahrávacie zariadenia; zvukové nahrávky (disky); nosiče zvukových nahrávok; pásky so zvukovými nahrávkami, zvukové prehrávacie zariadenia; vysielачe elektronických signálov; reklamné svetelné tabule; neónové reklamy; televízne zariadenia; magnetické médiá; magnetické nosiče údajov; optické nosiče údajov, optické disky.

16 - Baliaci papier; blahoprajné pohľadnice; brožované knihy; brožúry; časopisy (periodiká); ceruzky; držiaky na písacie potreby; etikety (s výnimkou textilných); gummy na gumovanie; kalendáre; kancelárske potreby s výnimkou nábytku; katalógy; knihy; komiksy, noviny; obaly (papiernický tovar); pastelky; perá (kancelárske potreby); peračníky, puzdrá na perá; periodiká; písacie potreby; plagáty; podložky pod pivové poháre; pohľadnice; poznámkové zošity; príručky; prospekty; publikácie; pútače z papiera alebo lepenky; reklamné tabule z papiera, kartónu alebo lepenky; samolepky pre domácnosť a na kancelárske účely; listový papier, zošity.

24 - Behúne na stôl; obrúsky (textilné prestieranie); posteľná a stolová bielizeň; obliečky na podušky; obliečky na vankúše; obrusy s výnimkou papierových; ozdobné obliečky na vankúše; podložky na stôl s výnimkou papierových (anglické prestieranie); prikrývky; samolepiaci textil nanášaný teplom; štóly; utierky, obrúsky (textilné); vlajky s výnimkou papierových; vreckovky (textilné); zástavy s výnimkou papierových.

25 - Baretky; bielizeň; bundy, čelenky; čiapky; klobúky; košeľe; kravaty; maškarné kostýmy; nohavice; opasky; papuče; plavky; plážové oblečenie; ponožky; potné vložky; šály; šatky; šilty; športová obuv; športové tričká, dresy; tielka; tričká; vesty; náprsenky; športové bundy; saká; oblečenie z papiera; pančuchy.

41 - Výroba televíznych programov; výroba publicistických, zábavných, vzdelávacích programov; organizovanie zábavných, kultúrnych, športových a vzdelávacích podujatí; organizovanie vedomostných alebo zábavných súťaží; organizovanie plesov; organizovanie súťaží krásy; rezervácia vstupeniek; zábavné parky; požičovanie filmových premietačiek a príslušenstva; služby filmových a nahrávacích štúdií; prenájom dekorácií; zverejňovanie textov okrem reklamných; vydávanie textov s výnimkou reklamných alebo náborových; prenájom audionahrávok; požičovanie filmov; filmová tvorba; služby agentúr sprostredkovávajúcich divadelných, koncertných a varetných umelcov; vydávanie kníh, časopisov, novín a iných periodických publikácií; divadelné predstavenia; výroba divadelných alebo iných predstavení; televízna zábava; prenájom divadelných dekorácií; umelecké módné agentúry; výchovno-zábavné klubové služby; organizovanie a vedenie kolokvií; organizovanie a vedenie konferencií; organizovanie a vedenie kongresov; informácie o výchove a vzdelávaní; informácie o možnosti rozptýlenia; informácie o možnostiach zábavy; organizovanie kultúrnych alebo vzdelávacích výstav; služby klubov zdravia; služby a zábava poskytované v prázdninových táboroch; organizovanie lotérií; organizovanie živých vystúpení; živé predstavenie; plánovanie a organizovanie večierok; služby nahrávacích štúdií; prenájom videopások; organizovanie a vedenie seminárov; organizovanie a vedenie sympózií, výroba videofilmov, strihanie videopások.

(540)



(731) KUUL KULT, s. r. o., Cukrová 14, 811 09 Bratislava, SK;

**(210) 2215-2003**

(220) 6.8.2003

**8 (511) 9, 16, 24, 25, 41**

(511) 9 - Kompaktné disky (audio-video); kreslené filmy; gramofónové platne; gramofóny; hracie skrinky (automaty) uvádzané do chodu vhođením mince; hracie zariadenia fungujúce po pripojení na televízne prijímače; kamery (kinematografické); kazetový prehrávač; kinofilmy (exponované); magnetické pásky; magnetofóny, okuliare na šport; puzdrá na okuliare; pásky na zvukové nahrávanie; programy na počítačové hry; počítačové programy (nahrané); prehrávač kompaktných diskov; prehrávač (prenosný); premietacie prístroje; premietačky na diapositívy; prijímače (audio-video); slnečné okuliare; videohry; videokamery; videokazety; videopásky; zariadenia na prenášanie zvuku; zvukové nahrávacie zariadenia; zvukové nahrávky (disky); nosiče zvukových nahrávok; pásky so zvukovými nahrávkami, zvukové prehrávacie zariadenia; vysielacie elektronických signálov; reklamné svetelné tabule; neónové reklamy; televízne zariadenia; magnetické médiá; magnetické nosiče údajov; optické nosiče údajov, optické disky.

16 - Baliaci papier; blahoprajné pohľadnice; brožované knihy; brožúry; časopisy (periodiká); ceruzky; držiaky na písacie potreby; etikety (s výnimkou textilných); gummy na gumovanie; kalendáre; kancelárske potreby s výnimkou nábytku; katalógy; knihy; komiksy, noviny; obaly (papiernický tovar); pastelky; perá (kancelárske potreby); peračníky, puzdrá na perá; periodiká; písacie potreby; plagáty; podložky pod pivové poháre; pohľadnice; poznámkové zošity; príručky; prospekty; publikácie; pútače z papiera alebo lepenky; reklamné tabule z papiera, kartónu alebo lepenky; samolepky pre domácnosť a na kancelárske účely; listový papier, zošity.

24 - Behúne na stôl; obrúsky (textilné prestieranie); posteľná a stolová bielizeň; obliečky na podušky; obliečky na vankúše; obrusy s výnimkou papierových; ozdobné obliečky na vankúše; podložky na stôl s výnimkou papierových (anglické prestieranie); prikrývky; samolepiaci textil nanášaný teplom; štóly; utierky, obrúsky (textilné); vlajky s výnimkou papierových; vreckovky (textilné); zástavy s výnimkou papierových.

25 - Baretky; bielizeň; bundy, členky; čiapky; klobúky; košeľe; kravaty; maškarné kostýmy; nohavice; opasky; papuče; plavky; plážové oblečenie; ponožky; potné vložky; šály; šatky; šilty; športová obuv; športové tričká, dresy; tielka; tričká; vesty; náprsenky; športové bundy; saká; oblečenie z papiera; pančuchy.

41 - Výroba televíznych programov; výroba publicistických, zábavných, vzdelávacích programov; organizovanie zábavných, kultúrnych, športových a vzdelávacích podujatí; organizovanie vedomostných alebo zábavných súťaží; organizovanie plesov; organizovanie súťaží krásy; rezervácia vstupeniek; zábavné parky; požíčovanie filmových premietačiek a príslušenstva; služby filmových a nahrávacích štúdií; prenájom dekorácií; zverejňovanie textov okrem reklamných; vydávanie textov s výnimkou reklamných alebo náborových; prenájom audionahrávok; požíčovanie filmov; filmová tvorba; služby agentúr sprostredkovávajúcich divadelných, koncertných

a varetných umelcov; vydávanie kníh, časopisov, novín a iných periodických publikácií; divadelné predstavenia; výroba divadelných alebo iných predstavení; televízna zábava; prenájom divadelných dekorácií; umelecké módné agentúry; výchovno-zábavné klubové služby; organizovanie a vedenie kolokvií; organizovanie a vedenie konferencií; organizovanie a vedenie kongresov; informácie o výchove a vzdelávaní; informácie o možnosti rozptýlenia; informácie o možnostiach zábavy; organizovanie kultúrnych alebo vzdelávacích výstav; služby klubov zdravia; služby a zábava poskytované v prázdninových táboroch; organizovanie lotérií; organizovanie živých vystúpení; živé predstavenie; plánovanie a organizovanie večierkov; služby nahrávacích štúdií; prenájom videopások; organizovanie a vedenie seminárov; organizovanie a vedenie sympózií, výroba videofilmov, strihanie videopások.

(540)



(731) KUUL KULT, s. r. o., Cukrová 14, 811 09 Bratislava, SK;

**(210) 2216-2003**

(220) 6.8.2003

**8 (511) 9, 16, 24, 25, 41**

(511) 9 - Kompaktné disky (audio-video); kreslené filmy; gramofónové platne; gramofóny; hracie skrinky (automaty) uvádzané do chodu vhođením mince; hracie zariadenia fungujúce po pripojení na televízne prijímače; kamery (kinematografické); kazetový prehrávač; kinofilmy (exponované); magnetické pásky; magnetofóny, okuliare na šport; puzdrá na okuliare; pásky na zvukové nahrávanie; programy na počítačové hry; počítačové programy (nahrané); prehrávač kompaktných diskov; prehrávač (prenosný); premietacie prístroje; premietačky na diapositívy; prijímače (audio-video); slnečné okuliare; videohry; videokamery; videokazety; videopásky; zariadenia na prenášanie zvuku; zvukové nahrávacie zariadenia; zvukové nahrávky (disky); nosiče zvukových nahrávok; pásky so zvukovými nahrávkami, zvukové prehrávacie zariadenia; vysielacie elektronických signálov; reklamné svetelné tabule; neónové reklamy; televízne zariadenia; magnetické médiá; magnetické nosiče údajov; optické nosiče údajov, optické disky.

16 - Baliaci papier; blahoprajné pohľadnice; brožované knihy; brožúry; časopisy (periodiká); ceruzky; držiaky na písacie potreby; etikety (s výnimkou textilných); gummy na gumovanie; kalendáre; kancelárske potreby s výnimkou nábytku; katalógy; knihy; komiksy, noviny; obaly (papiernický tovar); pastelky; perá (kancelárske potreby); peračníky, puzdrá na perá; periodiká; písacie potreby; plagáty; podložky pod pivové poháre; pohľadnice; poznámkové zošity; príručky; prospekty; publikácie; pútače z papiera alebo lepenky; reklamné tabule z papiera, kartónu alebo lepenky; samolepky pre domácnosť a na kancelárske účely; listový papier, zošity.

24 - Behúne na stôl; obrúsky (textilné prestieranie); posteľná a stolová bielizeň; obliečky na podušky; obliečky na vankúše; obrusy s výnimkou papierových; ozdobné obliečky na vankúše; podložky na stôl s výnimkou papierových (anglické prestieranie); prikrývky; samolepiaci textil nanášaný teplom; štóly; utierky, obrúsky (textilné); vľajky s výnimkou papierových; vreckovky (textilné); zástavy s výnimkou papierových.

25 - Baretky; bielizeň; bundy, členky; čiapky; klobúky; košele; kravaty; maškarné kostýmy; nohavice; opasky; papuče; plavky; plážové oblečenie; ponožky; potné vložky; šály; šatky; šilty; športová obuv; športové tričká, dresy; tielka; tričká; vesty; náprsenky; športové bundy; saká; oblečenie z papiera; pančuchy.

41 - Výroba televíznych programov; výroba publicistických, zábavných, vzdelávacích programov; organizovanie zábavných, kultúrnych, športových a vzdelávacích podujatí; organizovanie vedomostných alebo zábavných súťaží; organizovanie plesov; organizovanie súťaží krásy; rezervácia vstupeniek; zábavné parky; požičovanie filmových premietačiek a príslušenstva; služby filmových a nahrávacích štúdií; prenájom dekorácií; zverejňovanie textov okrem reklamných; vydávanie textov s výnimkou reklamných alebo náborových; prenájom audionahrávok; požičovanie filmov; filmová tvorba; služby agentúr sprostredkovávajúcich divadelných, koncertných a varietných umelcov; vydávanie kníh, časopisov, novín a iných periodických publikácií; divadelné predstavenia; výroba divadelných alebo iných predstavení; televízna zábava; prenájom divadelných dekorácií; umelecké módné agentúry; výchovno-zábavné klubové služby; organizovanie a vedenie kolokvií; organizovanie a vedenie konferencií; organizovanie a vedenie kongresov; informácie o výchove a vzdelávaní; informácie o možnosti rozptýlenia; informácie o možnostiach zábavy; organizovanie kultúrnych alebo vzdelávacích výstav; služby klubov zdravia; služby a zábava poskytované v prázdninových táboroch; organizovanie lotérií; organizovanie živých vystúpení; živé predstavenie; plánovanie a organizovanie večierkov; služby nahrávacích štúdií; prenájom videopások; organizovanie a vedenie seminárov; organizovanie a vedenie sympózií, výroba videofilmov, strihanie videopások.

## (540) KUUL KULT

(731) KUUL KULT, s. r. o., Cukrová 14, 811 09 Bratislava, SK;

(210) 2218-2003

(220) 6.8.2003

### 8 (511) 9, 16, 24, 25, 41

(511) 9 - Kompaktné disky (audio-video); kreslené filmy; gramofónové platne; gramofóny; hracie skrinky (automaty) uvádzané do chodu vhođením mince; hracie zariadenia fungujúce po pripojení na televízne prijímače; kamery (kinematografické); kazetový prehrávač; kinofilmy (exponované); magnetické pásky; magnetofóny, okuliare na šport; puzdrá na okuliare; pásky na zvukové nahrávanie; programy na počítačové hry; počítačové programy (nahrané); prehrávač kompaktných

diskov; prehrávač (prenosný); premietacie stroje; premietačky na diapozitívy; prijímače (audio-video); slnečné okuliare; videohry; videokamery; videokazety; videopásky; zariadenia na prenášanie zvuku; zvukové nahrávacie zariadenia; zvukové nahrávky (disky); nosiče zvukových nahrávok; pásky so zvukovými nahrávkami, zvukové prehrávacie zariadenia; vysielacie elektronických signálov; reklamné svetelné tabule; neónové reklamy; televízne zariadenia; magnetické médiá; magnetické nosiče údajov; optické nosiče údajov, optické disky.

16 - Baliaci papier; blahoprajné pohľadnice; brožované knihy; brožúry; časopisy (periodiká); ceruzky; držiačky na písacie potreby; etikety (s výnimkou textilných); gumy na gumovanie; kalendáre; kancelárske potreby s výnimkou nábytku; katalógy; knihy; komiksy, noviny; obaly (papiernický tovar); pastelky; perá (kancelárske potreby); peračníky, puzdrá na perá; periodiká; písacie potreby; plagáty; podložky pod pivové poháre; pohľadnice; poznámkové zošity; príručky; prospekty; publikácie; pútače z papiera alebo lepenky; reklamné tabule z papiera, kartónu alebo lepenky; samolepky pre domácnosť a na kancelárske účely; listový papier, zošity.

24 - Behúne na stôl; obrúsky (textilné prestieranie); posteľná a stolová bielizeň; obliečky na podušky; obliečky na vankúše; obrusy s výnimkou papierových; ozdobné obliečky na vankúše; podložky na stôl s výnimkou papierových (anglické prestieranie); prikrývky; samolepiaci textil nanášaný teplom; štóly; utierky, obrúsky (textilné); vľajky s výnimkou papierových; vreckovky (textilné); zástavy s výnimkou papierových.

25 - Baretky; bielizeň; bundy, členky; čiapky; klobúky; košele; kravaty; maškarné kostýmy; nohavice; opasky; papuče; plavky; plážové oblečenie; ponožky; potné vložky; šály; šatky; šilty; športová obuv; športové tričká, dresy; tielka; tričká; vesty; náprsenky; športové bundy; saká; oblečenie z papiera; pančuchy.

41 - Výroba televíznych programov; výroba publicistických, zábavných, vzdelávacích programov; organizovanie zábavných, kultúrnych, športových a vzdelávacích podujatí; organizovanie vedomostných alebo zábavných súťaží; organizovanie plesov; organizovanie súťaží krásy; rezervácia vstupeniek; zábavné parky; požičovanie filmových premietačiek a príslušenstva; služby filmových a nahrávacích štúdií; prenájom dekorácií; zverejňovanie textov okrem reklamných; vydávanie textov s výnimkou reklamných alebo náborových; prenájom audionahrávok; požičovanie filmov; filmová tvorba; služby agentúr sprostredkovávajúcich divadelných, koncertných a varietných umelcov; vydávanie kníh, časopisov, novín a iných periodických publikácií; divadelné predstavenia; výroba divadelných alebo iných predstavení; televízna zábava; prenájom divadelných dekorácií; umelecké módné agentúry; výchovno-zábavné klubové služby; organizovanie a vedenie kolokvií; organizovanie a vedenie konferencií; organizovanie a vedenie kongresov; informácie o výchove a vzdelávaní; informácie o možnosti rozptýlenia; informácie o možnostiach zábavy; organizovanie kultúrnych alebo vzdelávacích výstav; služby klubov zdravia; služby a zábava poskytované v prázdninových

táboroch; organizovanie lotérií; organizovanie živých vystúpení; živé predstavenie; plánovanie a organizovanie večierok; služby nahrávacích štúdií; prenájom videopások; organizovanie a vedenie seminárov; organizovanie a vedenie sympózií, výroba videofilmov, strihanie videopások.

(540)



(731) KUUL KULT, s. r. o., Cukrová 14, 811 09 Bratislava, SK;

(210) 2219-2003

(220) 7.8.2003

8 (511) 12

(511) 12 - Pozemné vozidlá.

(540)



(731) QUIKSILVER INTERNATIONAL PTY LTD, 681 Barrenjoey Road, Avalon, New South Wales 2107, AU;

(740) Bušová Eva, JUDr., Bratislava, SK;

(210) 2220-2003

(220) 7.8.2003

8 (511) 16, 17, 35, 37, 39

(511) 16 - Firemné listiny, papierové propagačné materiály, letáky, prospekty, tlačivá, kopírovacie zariadenia, kancelárske potreby uvedené v tejto triede; kancelárska technika a príslušenstvo kancelárskej techniky uvedené v tejto triede.

17 - Izolačné materiály, izolanty, látky na izolovanie budov, izolačné laky, izolačné pásy, izolačné tkaniny, izolačné oleje, izolačné farby, izolačné fólie, izolačný papier, izolačná plsť, azbestové izolácie, sklené vlákna na izoláciu, izolačné rukavice, izolačné tesnenia, tesniace materiály, nekovové vystužovacie materiály, nekovové hadice, tesnenie na potrubia, podkladové materiály z gumených a plastov.

35 - Maloobchodná činnosť v oblasti strojárskoho, stavebného a drevospracujúceho priemyslu, s potravinárskymi výrobkami, s tabakovými výrobkami, s dopravnými prostriedkami a ich príslušenstvom; činnosti reklamnej agentúry, rozširovanie, vydávanie a aktualizovanie reklamných materiálov, prenájom reklamných priestorov a plôch, prenájom reklamných materiálov, zásielkové reklamné služby, uverejňovanie reklamných textov, prenájom kancelárskych strojov a zariadení, aranžovanie výkladov, analýzy nákladov, inzertné činnosti, obchodný alebo podnikateľský prieskum, poradenstvo v obchodnej činnosti, prenájom kancelárskych strojov a zariadení, obchodný manažment a podnikové poradenstvo, organizovanie výstav na obchodné a re-

klamné účely, odborné obchodné poradenstvo, prieskum trhu, prieskum verejnej mienky, sekretárske služby, účtovníctvo, vedenie účtovných kníh, marketingové štúdie.

37 - Stavebné činnosti, stavebný dozor, murovanie, utesňovanie stavieb, izolovanie stavieb, demolácia budov, prenájom stavebných strojov a zariadení, interiérové maľovanie a natieranie, klampiárstvo a inštalatérstvo, výstavba a opravy skladov, montovanie lešení, stavebné informácie.

39 - Balenie tovarov, nákladná a kamiónová doprava, skladovanie, uskladňovanie tovarov, sprostredkovanie prepravy, kuriérske služby, doručovanie tovaru, preprava nábytku, organizovanie ciest, exkurzií, okružných výletov, preprava a skladovanie odpadu, prenájom skladísk, prepravné služby, prenájom plavidiel, automobilov.

(540)



(731) Ing. Jaroslav VARGA, CSc. - IZOLA, Slnecnicová 380/5, 044 20 Malá Ida, SK;

(740) Gruber Dalibor, Ing., Košice, SK;

(210) 2222-2003

(220) 7.8.2003

8 (511) 9, 35, 42

(511) 9 - Počítačové programy (nahrané), počítače, periférne zariadenia k počítačom, tlačiarne k počítačom, počítačové programy stiahnuté z telekomunikačnej siete, počítačový softvér, počítač - zápisník (notebook).

35 - Reklama, obchodný manažment a podnikové poradenstvo, personálne poradenstvo, zbieranie údajov do počítačovej databázy.

42 - Aktualizovanie počítačových programov, expertízy (inžinierske práce), hosťovanie na počítačových stránkach (webových stránkach), inštalácia počítačových programov, obnovovanie počítačových databáz, počítačové programovanie, návrh počítačových systémov, poradenské služby v oblasti počítačového hardvéru, projektovanie stavieb, štúdie technických projektov, projektová činnosť, tvorba softvéru, prieskumy (inžinierska činnosť), servis počítačových programov, technický prieskum, výskum a vývoj nových výrobkov.

(540) CHASTIA

(731) TERMOKLIMA, s. r. o., Košická 3646/68, 058 01 Poprad, SK;

(740) Žuffa Ladislav, Ing., Poprad, SK;

(210) 2223-2003

(220) 7.8.2003

8 (511) 29, 30, 35, 39

(511) 29 - Mlieko, mliečne výrobky, smotana, sušená smotana, šľahačka, jedlé oleje a tuky, sušené jedlé oleje a tuky, konzervované, sušené a varené ovocie a zelenina.

30 - Čaj, čajové výtlačky, náhradky čaju, čajové príchuti, káva, kávové výtlačky, náhradky kávy, kávové príchuti, instantná káva, kávové nápoje, kakao, kakaové nápoje, čokoláda, čokoládové

nápoje, sucháre, koláče, jemné pečivo, cukor, cukríky, chuťové omáčky, zmrzlina.

35 - Reklama.

39 - Balenie tovarov.

(540)



(591) modrá, čierna, žltá, hnedá, biela

(731) Baliarne obchodu, a. s., Poprad, Hraničná 664/16, 058 01 Poprad, SK;

(740) Žuffa Ladislav, Ing., Poprad, SK;

(210) 2224-2003

(220) 7.8.2003

8 (511) 29, 30, 35, 39

(511) 29 - Mlieko, mliečne výrobky, smotana, sušená smotana, šľahačka, jedlé oleje a tuky, sušené jedlé oleje a tuky, konzervované, sušené a varené ovocie a zelenina.

30 - Čaj, čajové výtlačky, náhradky čaju, čajové príchuťi, káva, kávové výtlačky, náhradky kávy, kávové príchuťi, instantná káva, kávové nápoje, kakao, kakaové nápoje, čokoláda, čokoládové nápoje, sucháre, koláče, jemné pečivo, cukor, cukríky, chuťové omáčky, zmrzlina.

35 - Reklama.

39 - Balenie tovarov.

(540)



(591) modrá, čierna, žltá, hnedá, biela

(731) Baliarne obchodu, a. s., Poprad, Hraničná 664/16, 058 01 Poprad, SK;

(740) Žuffa Ladislav, Ing., Poprad, SK;

(210) 2276-2003

(220) 12.8.2003

8 (511) 1, 2, 3

(511) 1 - Chemické prípravky určené pre priemysel (najmä chladiace a brzdové kvapaliny a nemrznuce zmesi do chladiacich sústav dopravných prostriedkov).

2 - Ochranné výrobky proti korózii.

3 - Prípravky na čistenie, leštenie, odmasťovanie a brúsenie, autokozmetika, prípravky na ošetrovanie povrchov materiálov na báze voskov, prípravky na odstraňovanie škvŕn lakov a farieb z karosérií automobilov a skiel.

(540) **RAIN OFF**

(731) DF PARTNER, s. r. o., Zádveřice 165, 763 12 Vizovice, CZ;

(740) Labudík Miroslav, Ing., Kysucké Nové Mesto, SK;

(210) 2282-2003

(220) 13.8.2003

8 (511) 34

(511) 34 - Tabak, tabakové výrobky, fajčivo, potreby pre fajčiarov, zápalky.

(540)



(731) DanCzek Teplice, a. s., Tolstého 451, 415 03 Teplice, CZ;

(740) Mešková Viera, Ing., Bratislava, SK;

(210) 2283-2003

(220) 13.8.2003

8 (511) 34

(511) 34 - Tabak, tabakové výrobky, fajčivo, potreby pre fajčiarov, zápalky.

(540)



(731) DanCzek Teplice, a. s., Tolstého 451, 415 03 Teplice, CZ;

(740) Mešková Viera, Ing., Bratislava, SK;

(210) 2284-2003

(220) 13.8.2003

8 (511) 5, 29, 30, 32

(511) 5 - Dietetické výrobky na liečebné účely; potraviny pre deti, batolátá a chorých; športové a energetické nápoje; potravinové prípravky a doplnky každého druhu ako posilňujúce požívatinu, vitamínové prípravky, požívatinu na doplnenie redukčných diét alebo prípravkov na schudnutie všetko s liečebnými účinkami; prípravky s liečebnými účinkami obsahujúce biochemické katalyzátory, najmä pre fyzicky aktívne osoby, rekonvalescentov a chorých; všetko vyššie uvedené určené na lekárske účely.

29 - Mäso; ryby; hydina; divina; mäsové výtlačky; konzervované, sušené a zavárané ovocie a zelenina; želé, džemy; kompóty; potravinové konzervy; vajcia; mlieko a mliečne výrobky; výrobky na báze zemiakov ako zemiakové lupienky a pod.; jedlé oleje a tuky; ovocné drene.

30 - Kečup a kečupové omáčky; chuťové a pikantné omáčky; ocot; káva; čaj a nápoje na báze čaju; kakaové a čokoládové nápoje; majonéza; oblatky; cukrovinky, včítane gumových a esencií pre cukrovinky; cukrárske výrobky všetkých



druhov; káva; čaj; kakao; cukor; ryža; kávové náhradky; med; melasový sirup; droždie na kysnutie; soľ; horčica; korenie; zmrzlina; ľad na osvieženie; obilninové vločky; výrobky na báze sušenej zemiakovej kaše, pšeničnej múky, natívných a modifikovaných škrobov ako zemiakové cesto v prášku, zemiakové kaše v prášku, zemiakové drviny, zemiakové krokety v prášku, zemiakové halušky v prášku, zmes na prípravu knedlí.

32 - Pivá všetkých druhov; minerálne a šumivé vody a iné nealkoholické nápoje; sirupy a iné prípravky na prípravu nápojov ako koncentráty na prípravu nápojov; ovocné šťavy a nápoje z ovocných štiav; zeleninové nápoje; energetické nápoje; iónové nápoje; srvátkové nápoje.

(540)



(731) LINEA Nivnice, a. s., U dvora 190, 687 51 Nivnice, CZ;

(740) Kajabová Monika, JUDr., Bratislava, SK;

(210) 2285-2003

(220) 13.8.2003

8 (511) 5, 29, 30, 32

(511) 5 - Dietetické výrobky na liečebné účely; potraviny pre deti, batolátá a chorých; športové a energetické nápoje; potravinové prípravky a doplnky každého druhu ako posilňujúce požívateľiny, vitamínové prípravky, požívateľiny na doplnenie redukčných diét alebo prípravkov na schudnutie všetko s liečebnými účinkami; prípravky s liečebnými účinkami obsahujúce biochemické katalyzátory, najmä pre fyzicky aktívne osoby, rekonvalescentov a chorých; všetko vyššie uvedené určené na lekárske účely.

29 - Mäso; ryby; hydina; divina; mäsové výťažky; konzervované, sušené a zavárané ovocie a zelenina; želé, džemy; kompóty; potravinové konzervy; vajcia; mlieko a mliečne výrobky; výrobky na báze zemiakov ako zemiakové lupienky a pod.; jedlé oleje a tuky; ovocné drene.

30 - Kečup a kečupové omáčky; chuťové a pikantné omáčky; ocot; káva; čaj a nápoje na báze čaju; kakaové a čokoládové nápoje; majonéza; oblátky; cukrovinky, včítane gumových a esencií pre cukrovinky; cukrárske výrobky všetkých druhov; káva; čaj; kakao; cukor; ryža; kávové náhradky; med; melasový sirup; droždie na kysnutie; soľ; horčica; korenie; zmrzlina; ľad na osvieženie; obilninové vločky; výrobky na báze sušenej zemiakovej kaše, pšeničnej múky, natívných a modifikovaných škrobov ako zemiakové cesto v prášku, zemiakové kaše v prášku, zemiakové drviny, zemiakové krokety v prášku, zemiakové halušky v prášku, zmes na prípravu knedlí.

32 - Pivá všetkých druhov; minerálne a šumivé vody a iné nealkoholické nápoje; sirupy a iné prípravky na prípravu nápojov ako koncentráty na prípravu nápojov; ovocné šťavy a nápoje z ovocných štiav; zeleninové nápoje; energetické nápoje; iónové nápoje; srvátkové nápoje.

(540)



(731) LINEA Nivnice, a. s., U dvora 190, 687 51 Nivnice, CZ;

(740) Kajabová Monika, JUDr., Bratislava, SK;

(210) 2286-2003

(220) 13.8.2003

8 (511) 5, 29, 30, 32

(511) 5 - Dietetické výrobky na liečebné účely; potraviny pre deti, batolátá a chorých; športové a energetické nápoje; potravinové prípravky a doplnky každého druhu ako posilňujúce požívateľiny, vitamínové prípravky, požívateľiny na doplnenie redukčných diét alebo prípravkov na schudnutie všetko s liečebnými účinkami; prípravky s liečebnými účinkami obsahujúce biochemické katalyzátory, najmä pre fyzicky aktívne osoby, rekonvalescentov a chorých; všetko vyššie uvedené určené na lekárske účely.

29 - Mäso; ryby; hydina; divina; mäsové výťažky; konzervované, sušené a zavárané ovocie a zelenina; želé, džemy; kompóty; potravinové konzervy; vajcia; mlieko a mliečne výrobky; výrobky na báze zemiakov ako zemiakové lupienky a pod.; jedlé oleje a tuky; ovocné drene.

30 - Kečup a kečupové omáčky; chuťové a pikantné omáčky; ocot; káva; čaj a nápoje na báze čaju; kakaové a čokoládové nápoje; majonéza; oblátky; cukrovinky, včítane gumových a esencií pre cukrovinky; cukrárske výrobky všetkých druhov; káva; čaj; kakao; cukor; ryža; kávové náhradky; med; melasový sirup; droždie na kysnutie; soľ; horčica; korenie; zmrzlina; ľad na osvieženie; obilninové vločky; výrobky na báze sušenej zemiakovej kaše, pšeničnej múky, natívných a modifikovaných škrobov ako zemiakové cesto v prášku, zemiakové kaše v prášku, zemiakové drviny, zemiakové krokety v prášku, zemiakové halušky v prášku, zmes na prípravu knedlí.

32 - Pivá všetkých druhov; minerálne a šumivé vody a iné nealkoholické nápoje; sirupy a iné prípravky na prípravu nápojov ako koncentráty na prípravu nápojov; ovocné šťavy a nápoje z ovocných štiav; zeleninové nápoje; energetické nápoje; iónové nápoje; srvátkové nápoje.

(540) HELLO MAGIC

(731) LINEA Nivnice, a. s., U dvora 190, 687 51 Nivnice, CZ;

(740) Kajabová Monika, JUDr., Bratislava, SK;



**(210) 2287-2003**

(220) 13.8.2003

**8 (511) 5, 29, 30, 32**

(511) 5 - Dietetické výrobky na liečebné účely; potraviny pre deti, batolátá a chorých; športové a energetické nápoje; potravinové prípravky a doplnky každého druhu ako posilňujúce požívateľiny, vitamínové prípravky, požívateľiny na doplnenie redukčných diét alebo prípravkov na schudnutie všetko s liečebnými účinkami; prípravky s liečebnými účinkami obsahujúce biochemické katalyzátory, najmä pre fyzicky aktívne osoby, rekonvalescentov a chorých; všetko vyššie uvedené určené na lekárske účely.

29 - Mäso; ryby; hydina; divina; mäsové výťažky; konzervované, sušené a zavárané ovocie a zelenina; želé, džemy; kompóty; potravinové konzervy; vajcia; mlieko a mliečne výrobky; výrobky na báze zemiakov ako zemiakové lupienky a pod.; jedlé oleje a tuky; ovocné drene.

30 - Kečup a kečupové omáčky; chuťové a pikantné omáčky; ocot; káva; čaj a nápoje na báze čaju; kakaové a čokoládové nápoje; majonéza; obľátky; cukrovinky, včítane gumových a esencií pre cukrovinky; cukrárske výrobky všetkých druhov; káva; čaj; kakao; cukor; ryža; kávové náhradky; med; melasový sirup; droždie na kysnutie; soľ; horčica; korenie; zmrzlina; ľad na osvieženie; obilninové vločky; výrobky na báze sušenej zemiakovej kaše, pšeničnej múky, natívných a modifikovaných škrobov ako zemiakové cesto v prášku, zemiakové kaše v prášku, zemiakové drviny, zemiakové krokety v prášku, zemiakové halušky v prášku, zmes na prípravu knedlí.

32 - Pivá všetkých druhov; minerálne a šumivé vody a iné nealkoholické nápoje; sirupy a iné prípravky na prípravu nápojov ako koncentráty na prípravu nápojov; ovocné šťavy a nápoje z ovocných štiav; zeleninové nápoje; energetické nápoje; iónové nápoje; sviatkové nápoje.

**(540) HELLO TOP**

(731) LINEA Nivnice, a. s., U dvora 190, 687 51 Nivnice, CZ;

(740) Kajabová Monika, JUDr., Bratislava, SK;

**(210) 2291-2003**

(220) 13.8.2003

**8 (511) 16, 21, 25, 32, 34, 43**

(511) 16 - Papierové tácky, tégly, pasparty, plagáty, veľké plošné plagáty, papierové rozetky, úctenky, papierové tabule, papierové fľaše, papierové visačky, novoročné blahoželanania, letáky, jedálne lístky, papierové servítky, ceruzky.

21 - Sklenené čaše, poháre, keramické čaše, holby, keramické stojany na jedálne lístky, keramické a porcelánové tácky, porcelánové džbánky.

25 - Odevy, klobočnícky tovar.

32 - Pivo alkoholické a nealkoholické, ľahké pivo a ležiaky, minerálne vody, šumivé a iné nealkoholické nápoje, sirupy a iné prípravky na prípravu nápojov.

34 - Popolníky sklenené, popolníky keramické, popolníky porcelánové.

43 - Služby spojené s prevádzkovaním pohostinstva, reštaurácie, dočasné ubytovanie.

**(540) RIDE**

(731) Pivovary Staropramen a. s., Nádražní 84, 150 54 Praha 5, CZ;

(740) Čechvalová Dagmar, Bratislava, SK;

**(210) 2292-2003**

(220) 13.8.2003

**8 (511) 16, 21, 25, 32, 34, 43**

(511) 16 - Papierové tácky, tégly, pasparty, plagáty, veľké plošné plagáty, papierové rozetky, úctenky, papierové tabule, papierové fľaše, papierové visačky, novoročné blahoželanania, letáky, jedálne lístky, papierové servítky, ceruzky.

21 - Sklenené čaše, poháre, keramické čaše, holby, keramické stojany na jedálne lístky, keramické a porcelánové tácky, porcelánové džbánky.

25 - Odevy, klobočnícky tovar.

32 - Pivo alkoholické a nealkoholické, ľahké pivo a ležiaky, minerálne vody, šumivé a iné nealkoholické nápoje, sirupy a iné prípravky na prípravu nápojov.

34 - Popolníky sklenené, popolníky keramické, popolníky porcelánové.

43 - Služby spojené s prevádzkovaním pohostinstva, reštaurácie, dočasné ubytovanie.

**(540) DIVE**

(731) Pivovary Staropramen a. s., Nádražní 84, 150 54 Praha 5, CZ;

(740) Čechvalová Dagmar, Bratislava, SK;

**(210) 2293-2003**

(220) 13.8.2003

**8 (511) 16, 21, 25, 32, 34, 43**

(511) 16 - Papierové tácky, tégly, pasparty, plagáty, veľké plošné plagáty, papierové rozetky, úctenky, papierové tabule, papierové fľaše, papierové visačky, novoročné blahoželanania, letáky, jedálne lístky, papierové servítky, ceruzky.

21 - Sklenené čaše, poháre, keramické čaše, holby, keramické stojany na jedálne lístky, keramické a porcelánové tácky, porcelánové džbánky.

25 - Odevy, klobočnícky tovar.

32 - Pivo alkoholické a nealkoholické, ľahké pivo a ležiaky, minerálne vody, šumivé a iné nealkoholické nápoje, sirupy a iné prípravky na prípravu nápojov.

34 - Popolníky sklenené, popolníky keramické, popolníky porcelánové.

43 - Služby spojené s prevádzkovaním pohostinstva, reštaurácie, dočasné ubytovanie.

**(540) OSTO6**

(731) Pivovary Staropramen a. s., Nádražní 84, 150 54 Praha 5, CZ;

(740) Čechvalová Dagmar, Bratislava, SK;

**(210) 2294-2003**

(220) 13.8.2003

**8 (511) 16, 21, 25, 32, 34, 43**

(511) 16 - Papierové tácky, tégliky, pasparty, plagáty, veľké plošné plagáty, papierové rozetky, účtenky, papierové tabule, papierové fľaše, papierové visačky, novoročné blahoželanania, letáky, jedálne lístky, papierové servítky, ceruzky.

21 - Sklenené čaše, poháre, keramické čaše, holby, keramické stojany na jedálne lístky, keramické a porcelánové tácky, porcelánové džbánky.

25 - Odevy, klobočnícky tovar.

32 - Pivo alkoholické a nealkoholické, ľahké pivo a ležiaky, minerálne vody, šumivé a iné nealkoholické nápoje, sirupy a iné prípravky na prípravu nápojov.

34 - Popolníky sklenené, popolníky keramické, popolníky porcelánové.

43 - Služby spojené s prevádzkovaním pohostinstva, reštaurácie, dočasné ubytovanie.

**(540) O106**

(731) Pivovary Staropramen a. s., Nádražní 84, 150 54 Praha 5, CZ;

(740) Čechvalová Dagmar, Bratislava, SK;

**(210) 2299-2003**

(220) 14.8.2003

**8 (511) 6**

(511) 6 - Kovové stavebné materiály a tovary (komponenty) určené na konštrukciu striech a strešných plášťov, kovové strešné konštrukcie zahrnuté v triede 6.

**(540) RANROOF 30**

(731) Rannila Slovakia, s. r. o., Vstupný areál U. S. Steel, 044 54 Košice, SK;

(740) Cicholes Štefan, Ing., Košice, SK;

**(210) 2300-2003**

(220) 14.8.2002

**8 (511) 35**

(511) 35 - Sprostredkovanie predaja tovaru, maloobchodné služby v oblasti predaja bielej a čiernej techniky, maloobchodné služby v oblasti predaja počítačov, zábavnej elektroniky, veľkých a malých domácich spotrebičov.

**(540)**

(591) žltá, modrá, sivá, biela

(731) SALES INVEST s. r. o., Ursínyho 6, 831 02 Bratislava, SK;

(740) Csekés Erika, JUDr., Bratislava, SK;

**(210) 2302-2003**

(220) 14.8.2003

**8 (511) 6, 7, 9, 11, 17, 19, 20, 35, 37, 39, 42**

(511) 6 - Stavebný materiál kovový; oceľobetónové materiály na budovy; vystužovacie kovové materiály na stavbu budov; cínové plechy; debnenie kovové; dlažba kovová; dlaždicová podlaha kovová; drôt; dvere kovové; konštrukcie kovové; kostry budov; kovania na dvere, na okná, na ná-

bytok; kovové dielce stavebné; kovové konzoly, kovové obruče, spojky; kovové spriahadlá na reťaze; kovové stropy; kovové stupne (schody); laná; lávky; lejárské formy (kovové); lešenia; maltovnice; kovové prefabrikáty; nosníky; objímky; obloženia; okenice kovové; okenné rámy kovové; okenné západky kovové; okenné žabice; okná kovové; oceľové konštrukcie; podpery; poklapy; potrubia; potrubia a rúry pre zariadenia ústredného kúrenia; preklady (kovové); priečky; priehradové konštrukcie; rúry kovové; stavebné kovania; stavebné panely; stĺpy kovové pre stavebníctvo; strešné krytiny, strešné uholníky; stropné dosky; trámy kovové; vonkajšie plášte budov; vypúšťacie rúry, odvodňovacie rúry, drenážne rúry; vystužovacie materiály kovové pre stavebníctvo; zárubne; železiarsky tovar drobný; žľaby.

7 - Čerpadlá pre vykurovacie zariadenia; drevoobrábacie stroje; dýchadlá na stlačanie, odsávanie a prepravu plynov; vodovodné vykurovacie zariadenia (ako časti strojov); redukčné ventily (ako časti strojov); regulátory (ako časti strojov).

9 - Zariadenia na meranie tlaku.

11 - Bezpečnostné regulátory vody a plynu; inštalovaný materiál na vane; klimatizačné zariadenia; kotly výhrevné; kúpeľňové armatúry, obloženie, vane; kúrenie teplovodné; ohrev teplej vody; parné kotly; prístroje na čistenie plynu; prídavné, regulačné a bezpečnostné zariadenia plynové; plynové bojler; regulačné a bezpečnostné príslušenstvo k plynovým potrubiam; prístroje na chladenie vzduchu; prírodné zariadenia ku kúrenárskym a teplárskym zariadeniam; regulačno-bezpečnostné zariadenia na plynové potrubia; regulačno-bezpečnostné prídavné zariadenia na vodné zariadenia; regulačno-bezpečnostné zariadenia na plynové zariadenia; regulátory na vodné alebo plynové zariadenia a potrubie; sanitárne (toaletné) prístroje a zariadenia; vetracie zariadenia; vodárenské a vodovodné zariadenia; vykurovacie zariadenia; zariadenia na čistenie, filtrovanie a osviežovanie vzduchu.

17 - Tesnenia okolo dverí alebo oblokov; tesniace materiály, tmely a obloženia.

19 - Stavebný materiál, s výnimkou kovového; asfalt; asfaltové dlažby; azbestocement; azbestová malta; betón; betónové koberce; betónové podpery, stĺpy; ohňovzdorné betónové poťahy; bitúmen; bitúmenové výrobky pre stavebníctvo; bridlica ako strešná krytina; základné konštrukcie pre budovy, s výnimkou kovových; cement; cementové nátery, povlaky; cementové potery; spojovacie materiály na cestné opravy; materiály na cestné povrchy; cestné zvodidlá, s výnimkou kovových; materiály na stavbu a pokryv ciest; debnenie, s výnimkou kovového (stavebníctvo); decht; dlažba, dlaždice, dlážka; dosky (stavebné drevo); drevené dlážky; drevené dyhy; drevené obloženie; drevo opracované stolárske; drevo pílené; drevo spracované; drevo ako polotovar; dvere; dverové prahy; dverové rámy; drevo (stavebné); kamenárske výrobky; kameniny pre stavebníctvo; stavebné konštrukcie; konštrukčné materiály; krídlové okná s výnimkou kovových; krokvy; latky; stavebná lepenka, lepenka bitúmenová asfaltová; lepenkové platne pre stavebníctvo; lešenia; lišty; malta; mozaiky (stavebníctvo); mriežky; náterové hmoty, nekovové obklady,

netrieštené sklo; nistejové sklo (stavebný materiál); nosníky, s výnimkou kovových; obaľované živичné zmesi a drvené kamenivo; obkladačky stavebné; obkladový materiál na budovy; obklady, s výnimkou kovových na budovy; obklady stien a priečok; obloženie drevené; obloženie lamelové; okenice; okenné rámy; okenné sklo; okná s výnimkou kovových; omietky pre stavebníctvo; obloženie, s výnimkou kovového (stavebníctvo); papier (stavebný); parkety; piesok; ploty, s výnimkou kovových; podvaly; poklapy; potrubie; rámové konštrukcie; rímasy s výnimkou kovových; drenážne nekovové rúry; schodiská; stavebné sklo; stavebný kameň; stavebné krytiny; stavebné panely; stavebné prefabrikáty a betónové zmesi; stĺpy; strechy, s výnimkou kovových; strešné krytiny; strešné uholníky; stropy, stropné dosky; stupne schodové; šamot; šindle; škridle; štetovnice, pažiny; štrk; tabuľové sklo (stavebný materiál); tehly; tlakové potrubie; trámy; terakota; traverzy; troska (stavebný materiál); trosková tehla; trstina na stavebné účely; tuf, tyče; žrde; uhoľný decht; umelý kameň; úžľabia; vane a nádrže (murárske), vápenec, vápno; vitráže; vitrážové okná; vodovodné potrubia a ventily s výnimkou kovových; vonkajšie plášte (stavebné krytiny); vystužovacie materiály pre stavebníctvo; xylolit; zárubne; žiaruvzdorné drevo; živice; žľaby.

20 - Drevené alebo platové hrany a kostry na nábytok; dvierka na nábytok; kancelársky nábytok; komody, kontajnery; kreslá; matrace; nábytok; písacie stoly; posteľe; príslušenstvo k nábytku s výnimkou kovového; schodiskové zábradlie; skrinky; sofy; stolárske výrobky; ventily a klapky vodovodné plastové; žalúzie.

35 - Informačné služby (obchodné alebo podnikateľské); sprostredkovanie v oblasti obchodu s výrobkami.

37 - Informačné služby v stavebníctve; kovoobrábanie; lešenárske práce; murárstvo; prenájom stavebných strojov a zariadení, bagrov, rýpadiel, autožeriavov, buldozéro; prenájom stavebných strojov, mechanizmov, malej mechanizácie, prístrojov a dopravných zariadení; stolárstvo; tesárstvo; vodoinštalatérske; natieračské práce a kúrenárske práce; vykonávanie stavebných prác, budovanie inžinierskych stavieb, priemyselných a občianskych stavieb, dopravných stavieb, budovanie jednoduchých stavieb a inštalácia rozvodov plynu, vody, elektrického prúdu a sprostredkovanie týchto prác; montáž a rekonštrukcie priemyselných, občianskych a dopravných stavieb; odborná poradenská činnosť v stavebníctve; zámočníctvo.

39 - Sprostredkovanie dopravy, prepravy a cestných služieb.

42 - Inžinierska činnosť vo výstavbe a jej sprostredkovanie, t.j. expertízy (inžinierske práce), grafický dizajn, navrhovanie - priemyselný dizajn, projektovanie stavieb; štúdie technických projektov, technický prieskum, vypracovanie technických výkresov, prieskumy (inžinierske práce), výskum strojársky; výskum a vývoj nových výrobkov pre zákazníkov.

(540)



(591) modrá, biela

(731) Juraj Šulík - SOLIDSTAV, Vislanka 9, 065 41 Vislanka, SK;

(740) Lobodová Dagmar, Ing., Košice, SK;

(210) 2338-2003

(220) 18.8.2003

8 (511) 25, 32, 33, 41, 43

(511) 25 - Odevy, obuv, pokrývky hlavy, predovšetkým tričká, polokošeľa, šiltovky, čapice, bundy, zástery, kravaty.

32 - Pivo, minerálne a sytené vody a iné nealkoholické nápoje.

33 - Alkoholické nápoje.

41 - Organizovanie kultúrnych podujatí, výstav na kultúrne účely, koncertov, predstavení, organizovanie živých vystúpení, organizovanie spoločenských večierok, diskotéky.

43 - Reštaurácie, snackbary, kaviarne, jedálne a zariadenie rýchleho občerstvenia, príprava a dodávka jedál a nápojov na objednávku do domu, na recepcie a oslavy, zaisťovanie jedla objednaného prostredníctvom on-line počítačovej siete.

(540)

## Slovak pub

1. Slovak pub since 2000

(731) ORAVA - STAV, spol. s r. o., Obchodná 62, 811 02 Bratislava, SK;

(210) 2340-2003

(220) 18.8.2003

8 (511) 25, 32, 33, 41, 43

(511) 25 - Odevy, obuv, pokrývky hlavy, predovšetkým tričká, polokošeľa, šiltovky, čapice, bundy, zástery, kravaty.

32 - Pivo, minerálne a sytené vody a iné nealkoholické nápoje.

33 - Alkoholické nápoje.

41 - Organizovanie kultúrnych podujatí, výstav na kultúrne účely, koncertov, predstavení, organizovanie živých vystúpení, organizovanie spoločenských večierok, diskotéky.

43 - Reštaurácie, snackbary, kaviarne, jedálne a zariadenie rýchleho občerstvenia, príprava a dodávka jedál a nápojov na objednávku do domu, na recepcie a oslavy, zaisťovanie jedla objednaného prostredníctvom on-line počítačovej siete.

(540)

## 1. Slovak pub

(731) ORAVA - STAV, spol. s r. o., Obchodná 62, 811 02 Bratislava, SK;

**(210) 2346-2003**

(220) 18.8.2003

**8 (511) 29, 30, 32, 33, 35**

(511) 29 - Mäso, ryby, hydina, zverina, mäsové výťažky, konzervované, sušené a varené ovocie a zelenina, rôsoly a zaváraniny, vajcia, mlieko a iné mliečne výrobky, jedlé oleje a tuky, potraviny v konzervách zaradené do tejto triedy.

30 - Káva, čaj, kakao, cukor, ryža, tapioka, ságo, kávové náhradky, múka a obilninové prípravky, chlieb, sušienky, sucháre, koláče, jemné pečivo a cukrovinky, zmrzlina, med, sirup z melasy, kvasnice, prášky do pečiva, soľ, horčica, korenie, ocot, chuťové omáčky, koreniny, ľad na chladenie.

32 - Pivo, ľahké piva a ležiaky, minerálne vody, šumivé a iné nealkoholické nápoje, sirupy a iné prípravky na prípravu nápojov.

33 - Alkoholické nápoje.

35 - Maloobchodné služby v oblasti potravín a nápojov, sprostredkovateľská činnosť v oblasti obchodu s tovarmi a vykonávanie obchodných operácií zameraných najmä na export, reexport, viazané a kompenzačné obchody súvisiace najmä s uvedenými tovarmi, obchodné zastúpenie, marketing, poradenská a informačná činnosť v uvedených oblastiach.

**(540)**

(731) KOFT, s. r. o., Kaukazská ul. 2, 851 01 Bratislava, SK;

(740) Dolanská Elena, RNDr., Bratislava, SK;

**(210) 2351-2003**

(220) 18.8.2003

**8 (511) 9, 16, 35**

(511) 9 - Nosiče zvuku s nahrávkami, predovšetkým hudobných a hudobno-slovných diel.

16 - Tlačoviny, formuláre, kníhviazačský materiál, listový papier, nálepky, lepiace štítky, obálky, periodiká, príručky, brožúry, kalendáre, katalógy, časopisy, reklamné materiály patriace do tejto triedy.

35 - Reklamné materiály - vydávanie a aktualizovanie, rozhlasová reklama a inzercia.

**(540) Rozhlasový symfonický orchester**

(731) Slovenský rozhlas, Mýtna ul. č. 1, 817 55 Bratislava, SK;

**(210) 2352-2003**

(220) 18.8.2003

**8 (511) 9, 16, 35**

(511) 9 - Nosiče zvuku s nahrávkami, predovšetkým hudobných a hudobno-slovných diel.

16 - Tlačoviny, formuláre, kníhviazačský materiál, listový papier, nálepky, lepiace štítky, obálky, periodiká, príručky, brožúry, kalendáre, katalógy, časopisy, reklamné materiály patriace do tejto triedy.

35 - Reklamné materiály - vydávanie a aktualizovanie, rozhlasová reklama a inzercia.

**(540) SOSR**

(731) Slovenský rozhlas, Mýtna ul. č. 1, 817 55 Bratislava, SK;

**(210) 2353-2003**

(220) 18.8.2003

**8 (511) 9, 16, 35**

(511) 9 - Nosiče zvuku s nahrávkami, predovšetkým hudobných a hudobno-slovných diel.

16 - Tlačoviny, formuláre, kníhviazačský materiál, listový papier, nálepky, lepiace štítky, obálky, periodiká, príručky, brožúry, kalendáre, katalógy, časopisy, reklamné materiály patriace do tejto triedy.

35 - Reklamné materiály - vydávanie a aktualizovanie, rozhlasová reklama a inzercia.

**(540) Symfonický orchester Slovenského rozhlasu**

(731) Slovenský rozhlas, Mýtna ul. č. 1, 817 55 Bratislava, SK;

**(210) 2354-2003**

(220) 18.8.2003

**8 (511) 9, 16, 35**

(511) 9 - Nosiče zvuku s nahrávkami, predovšetkým hudobných a hudobno-slovných diel.

16 - Tlačoviny, formuláre, kníhviazačský materiál, listový papier, nálepky, lepiace štítky, obálky, periodiká, príručky, brožúry, kalendáre, katalógy, časopisy, reklamné materiály patriace do tejto triedy.

35 - Reklamné materiály - vydávanie a aktualizovanie, rozhlasová reklama a inzercia.

**(540) OLUN**

(731) Slovenský rozhlas, Mýtna ul. č. 1, 817 55 Bratislava, SK;

**(210) 2355-2003**

(220) 18.8.2003

**8 (511) 9, 16, 35**

(511) 9 - Nosiče zvuku s nahrávkami, predovšetkým hudobných a hudobno-slovných diel.

16 - Tlačoviny, formuláre, kníhviazačský materiál, listový papier, nálepky, lepiace štítky, obálky, periodiká, príručky, brožúry, kalendáre, katalógy, časopisy, reklamné materiály patriace do tejto triedy.

35 - Reklamné materiály - vydávanie a aktualizovanie, rozhlasová reklama a inzercia.

**(540) Orchester ľudových nástrojov**

(731) Slovenský rozhlas, Mýtna ul. č. 1, 817 55 Bratislava, SK;

**(210) 2356-2003**

(220) 19.8.2003

**8 (511) 9**

(511) 9 - Elektronické panely, elektronické ovládanie a elektronické systémy.

**(540)**

(731) EMPRESA BRASILEIRA DE COMPRESSORES S/A - EMBRACO, Rua Rui Barbosa, 1020, Joinville - SC, BR;

(740) Bušová Eva, JUDr., Bratislava, SK;

**(210) 2365-2003**

(220) 20.8.2003

**8 (511) 5, 29, 31**

(511) 5 - Dietetické nápoje upravené na lekárske účely; liečivé nápoje; regeneračné nápoje; doplnky výživy na lekárske účely; mlieko obohatené bielkovinami; sladové mliečne nápoje na lekárske účely; vitamínové prípravky; výrobky zvláštnej výživy; potraviny a nápoje pre deti, batolátá a chorých, ako aj mliečna detská výživa, dojčenská výživa; rastlinné vlákničky v prášku; prísady do krmív na lekárske účely najmä vitamíny a minerály.

29 - Mlieko a mliečne výrobky; sušené mlieko a mliečne výrobky; mliečne nápoje aj s vysokým obsahom mlieka; ochutené mliečne nápoje; proteínové nápoje; proteínové nápoje špeciálne pre športovcov.

31 - Krmivá a nápoje pre zvieratá; krmné zmesi aj mliečne; proteínové prípravky pre zvieratá; granulované krmné zmesi; posilňujúce prípravky pre zvieratá; prísady do krmív nie na lekárske účely.

**(540) PROMIN**

(731) PML Protein. Mléko. Laktóza, a. s., Smetanova 1332, 504 01 Nový Bydžov, CZ;

(740) Kajabová Monika, JUDr., Bratislava, SK;

**(210) 2368-2003**

(220) 20.8.2003

**8 (511) 5**

(511) 5 - Farmaceutické prípravky, lieky.

**(540) RIOPAN**

(731) ALTANA Pharma AG, Byk-Gulden-Str. 2, 78467 Konstanz, DE;

(740) Fajnorová Mária, Ing., Bratislava, SK;

**(210) 2370-2003**

(220) 20.8.2003

**8 (511) 25**

(511) 25 - Odevy: pánske a dámske tričko, tielko, mikiny, dámske blúzky, šaty, nohavice, krátke nohavice, sukne, pánske košeľe, nohavice, krátke nohavice, dámske bundy jarné a zimné, pánske bundy jarné a zimné.

**(540)**

(591) čierna, biela, červená

(731) TRAN-QUANG-NINH, Slatinská 1333/4, 957 04 Bánovce nad Bebravou, SK;

**(210) 2371-2003**

(220) 20.8.2003

**8 (511) 33**

(511) 33 - Alkoholické nápoje s výnimkou piva.

**(540)**

(591) zelená, červená, žltá, zlatá

(731) ALKOMTRADE s. r. o., Svodín 1120, 943 54 Svodín, SK;

**(210) 2376-2003**

(220) 21.8.2003

**8 (511) 5**

(511) 5 - Farmaceutické, zverolekárske a zdravotnícke prípravky, dietetické látky prispôbené na lekárske účely, potrava pre dojčatá, náplasti, obväzový materiál, hmoty na plombovanie zubov a zubné vosky, dezinfekčné prostriedky, prípravky na ničenie hmyzu, fungicidy, herbicidy.

**(540) ULTRIZOR**

(731) MSP Singapore Company, LLC, limited liability company organized under the laws of the State of Delaware, 300 Beach Road, The Concourse No. 12-08, 199555 Singapore, SG;

(740) Bušová Eva, JUDr., Bratislava, SK;



**(210) 2377-2003**

(220) 21.8.2003

**8 (511) 5**

(511) 5 - Farmaceutické, zverolekárske a zdravotnícke prípravky, dietetické látky prispôbené na lekárske účely, potrava pre dojčatá, náplasti, obväzový materiál, hmoty na plombovanie zubov a zubné vosky, dezinfekčné prostriedky, prípravky na ničenie hmyzu, fungicídy, herbicídy.

**(540) GOLTOR**

(731) MSP Singapore Company, LLC, limited liability company organized under the laws of the State of Delaware, 300 Beach Road, The Concourse No. 12-08, 199555 Singapore, SG;

(740) Bušová Eva, JUDr., Bratislava, SK;

**(210) 2379-2003**

(220) 21.8.2003

**8 (511) 35**

(511) 35 - Prieskum verejnej mienky.

**(540)**

(591) žltá, modrá, hnedá, biela, čierna

(731) RNS AVÍZO Holding International, a. s., Ľubochnianska 10, 831 04 Bratislava, SK;

**(210) 2384-2003**

(220) 21.8.2003

**8 (511) 5**

(511) 5 - Farmaceutické prípravky a substancie, lieky.

**(540)****ECFINE**

(731) FUJISAWA PHARMACEUTICAL CO., LTD., 4-7, Doshomachi 3-chome, Chuo-ku, Osaka, JP;

(740) Fajnorová Mária, Ing., Bratislava, SK;

**(210) 2385-2003**

(220) 21.8.2003

**8 (511) 5**

(511) 5 - Farmaceutické prípravky a substancie, lieky.

**(540)****PRURISTAT**

(731) FUJISAWA PHARMACEUTICAL CO., LTD., 4-7, Doshomachi 3-chome, Chuo-ku, Osaka, JP;

(740) Fajnorová Mária, Ing., Bratislava, SK;

**(210) 2386-2003**

(220) 21.8.2003

**8 (511) 5**

(511) 5 - Farmaceutické prípravky a substancie, lieky.

**(540)****WINFURAN**

(731) FUJISAWA PHARMACEUTICAL CO., LTD., 4-7, Doshomachi 3-chome, Chuo-ku, Osaka, JP;

(740) Fajnorová Mária, Ing., Bratislava, SK;

**(210) 2387-2003**

(220) 21.8.2003

**8 (511) 35, 39, 41**

(511) 35 - Reklama, reklamná agentúra, rozširovanie reklamných materiálov zákazníkom (letáky, prospekty, tlačivá), vydávanie a aktualizovanie reklamných materiálov, rozhlasová a televízna reklama.

39 - Informácie o doprave, organizovanie ciest, organizovanie exkurzií, sprevádzanie turistov, sprostredkovanie prepravy, rezervácia zájazdov.

41 - Výchovno-zábavné klubové služby, služby poskytované prázdninovými tábormi, informácie o možnostiach rekreácie, služby pre oddych a rekreáciu.

**(540)****príma leto**

(731) Mráz Pavel, Sielnica 337, 962 31 Sielnica, SK;

**(210) 2388-2003**

(220) 21.8.2003

**8 (511) 18, 24, 25, 35**

(511) 18 - Cestovné kufre, tašky aj kožené; kufre; kufre kožené a potiahnuté kožou, z vulkánfibru; lodné kufre; aktovky, kufríky; kufrík s toaletnými potrebami; diplomatické kufríky; držiaky na kufre; školské tašky (aktovky); tašky na kolieska; nákupné tašky; sieťky na nákupy; tašky na nosenie detí; plážové tašky; vaky pre horolezcov a turistov; batohy; chlebníky; torby, poľovnícke tašky; kabelky; kabelkové rámy; retiazkové taštičky s výnimkou taštičiek z drahých kovov; peňaženky, meščky na peniaze, nie z drahých kovov; puzdra na navštívenky; kľúčenky (kožená galantéria); tašky na náradie; kožené alebo kožou potiahnuté škatule; kožené škatule na klobúky; vrecká z kože na balenie; obaly na hudobné nástroje; cestovné obaly na šaty; obaly na dáždniky; dáždniky; slnečníky; rúčky, palice, krúžky, rebrá, kostry na dáždniky a slnečníky; horolezecké palice; palice (na podporu pri chôdzi); rúčky na vychádzkové palice; uzdy a postroje pre zvieratá, kovanie na ne; kovania ku kónským postrojom s výnimkou kovaní z drahých kovov; pobočnica (časť postroja); remienky, ako časti postrojov; klapky, chrániče na oči (postroj pre kone); nákolennice pre kone; chomúty; ohlávky; opraty; vodidlá; náhubky; obojky pre zvieratá; pokrývky pre zvieratá; prikrývky na kone; sedlárske výrobky; vychádzkové sedadlá; jazdecké sedlá; upnutie na sedlá; strmene, strmeňové remene jazdec-

kého sedla; gumené časti strmeňov; prikrývky, poťahy na konské sedlá; podložky pod jazdecké sedlá; kostry jazdeckého sedla; remene, korbáče, biče; usne, ako surovina alebo polotovar; masné kože; teľacia koža; koža zvierat; holina; kozinka; jelenica s výnimkou jelenice na čistenie; semiš, okrem semišu na čistenie; zlatokopecká blana; kožené lepenky; krupóny; imitácie kože; moleskin (imitácia kože); nite na šitie kože; kožené nite, šnúrky; kožené remene, remienky, povrázky; kožušiny, kožušinové pokrývky; kožené podbradníky; kožené súčasti vojenského výstroja; črevá na výrobu; klobás a párkov; kožené náramenné pásy; remienky na korčule; kožené chlopne; kožené puzdra na pružiny; kožené ozdoby na nábytok; kožené obloženia nábytku; náhradné diely, časti a súčasti na uvedené tovary; obaly, puzdrá a stojany patriace do tejto triedy; obaly, puzdrá a stojany na uvedené tovary.

24 - Textilie; bavlnené textilie; tkaniny, látky na textilné využitie; ľanové tkaniny; pružné tkaniny; pleteniny (látky); žerzej (pleteniny); netkané textilie; konopné plátno; voskované plátno; bukram (hrubé voskované plátno, najmä knihárske); hrubé plátno; plátno s kosoštvorcovým vzorom; taft; ramié (látka); sypkovina; zamat; zefír (tkanina); damask (tkanina); barchet; brokáty; drožet (vzorovaná pretkávaná látka); esparto (látka); flanel; flauš; látky z hodvábu; rajón (umelý hodváb ako látka); jutová látka; potlačený kartún; tyl; gáza, závoj (textília); zástavovina (tkanina); krep (textília); krepon (jemná vlnená tkanina); látky s imitáciou kože; vlnené látky; ševioty (vlnené tkaniny); marabut (látka); moleskia (textília); mušelín, kartún; plst'; sieťovina; čalúnnické látky; biliardové (gulečnické) súkno; zrebné rúcho, rúcho kajúcnika (látka); textilný filtračný materiál; flanel na zdravotnícke účely; obväzovina, riedke plátno na výrobu syra; hodvábné tkaniny na tlačové vzory; vyšívacie čalúnnické a gobelínové plátna; vyšívacie plátna s predkresleným vzorom; predkreslené látky na vyšívky; textilie neprepúšťajúce plyn na lietajúce balóny, vzducholode; plastické materiály (náhradky tkanín); textilie zo skleneného vlákna na použitie v textilnom priemysle; materiál na výrobu ženilky; samolepiaci textil nanášaný teplom; pogumovaná tkanina s výnimkou tkaniny na papiernické účely; látky na bielizeň; plátenná bielizeň; textilné vreckovky; textilné podšívky; textilné klobúkové podšívky; textilie na obuv; látky na vložky do topánok; posteľná bielizeň; lôžkoviny; plachty; obliečky, povlaky na podušky, vankúše aj ozdobné; obliečky, povlaky na matrace (posteľná bielizeň); prikrývky a pokrývky na posteľ; páperové prikrývky, periny; prikrývky (väčšinou prešívané); spacie vaky nahrádzajúce prikrývky; posteľné pokrývky z papiera; cestovné prikrývky; plédy, štóly; stolová bielizeň, stolové textilie; obrusy, prikrývky, behúne na stôl s výnimkou papierových; obrúsky (textilné prestieranie); podložky na stôl s výnimkou papierových (anglické prestieranie); prestieranie - podložky pod poháre alebo tanier; utierky na riad; textilné utierky, obrúsky; kúpeľňové textilie s výnimkou oblečenia; umývacie rukavice; textilné obrúsky na odstraňovanie lícidla, šminiek; textilné utierky na tvár; poťahy na nábytok; obloženie nábytku textilnými látkami; poťahy, pokrývky na nábytok

z plastických hmôt; záclonky; držiaky na záclony a závesy z textilných materiálov; závesy, textilné alebo umelohmotné; závesy na sprchu z textilných alebo plastových materiálov; dverové závesy; siete, sieťky proti moskytom; poťahy na poklopy záchodov; textilné tapety; látkové značky; tlačiacie pásy; vľajky, zástavy s výnimkou papierových; obaly, puzdra a stojany patriace do tejto triedy; obaly, puzdra a stojany na uvedené tovary.

25 - Oblečenie; odevy; oblečenie z imitácie kože; oblečenie z kože; vrchné ošatenie; konfekcia (odevy); nepremokavý odev; kožušiny (oblečenie); zvrchníky; kabáty; saká, bundy; kostýmy, obleky; peleríny; plášte; plášte (dámske, lemovaná kožušinou); krátke kabátičky; krátke kabáty s kapucňou (teplé); gabardénové plášte; kapucne; kožušinové štóly; kombinézy (oblečenie); uniformy; maškarné kostýmy; zástery; podpinky; gamaše; kravaty; náprsenky; livreje; manipuly; mantila; rúcha, ornáty; sárí; tógy; šerpy; oblečenie z papiera; podbradníky, nie z papiera; pracovné plášte; šaty; sukne; nohavice; krátke, jazdecké alebo spodné nohavice; mitra (klobúk); opasky; opasky na doklady a peniaze (súčasť oblečenia); pleteniny (oblečenie); pletiarsky tovar; svetre; pulóvre; pletené svetre; podšívky (časti odevov); tričká; košeľe; sedlá na košeľe, blúzky alebo dámskych šiat; goliere; snímateľné goliere; manžety (časti odevov); ponožky; pančuchy; pančuškové nohavice; päty pančúch; pančuchy absorbujúce pot; podväzky na ponožky alebo pančuchy; bielizeň; osobná bielizeň; bielizeň zabraňujúca poteniu; body (bielizeň); tielka, vesty; pyžamá; podprsienky; ramiénka na dámskej bielizni; živôtky, korzety; kombiné; šnurovačky; spodničky; pánske spodky; detská výbavička; detské nohavice; detské plienky, textilné; látkové plienky; pokrývky hlavy; čiapky; klobúky; klobúkové kostry; baretky; cylindre; turbany; šilty na pokrývky hlavy; chrániče uší (proti chladu, ako pokrývka hlavy); šatky, šály, závoje; závoj - čipková šatka; čelenky; šály; šály uviazané pod krkom; vlnené šály; boa (kožušinová alebo perová ozdoba okolo krku); rukavice; palčiatky; rukávniky; športové tričká, dresy; cyklistické oblečenie; športová obuv; topánky na šport; futbalová obuv a štople na ňu; futbalové topánky (kopačky); lyžiarske topánky; gymnastické cvičky; gymnastické (telocvičné) dresy; kombinézy na vodné lyžovanie; oblečenie pre motoristov; potné vložky; vesty pre rybárov; plážové oblečenie; plážová obuv, šľapky na kúpanie; plavky na kúpanie; kúpacie plášte; župany; sprchovacie, kúpacie čiapky; obuv; topánky; šnurovacie topánky; celé topánky; vysoká obuv; dreváky; espadriely (letná obuv s plátenným zvrškom a podošvou z prírodného materiálu); papuče; sandále; galoše; nánožníky (nie elektricky vyhrievané); protišmykové pomôcky na obuv; podošvy na obuv; vnútorné podošvy; kovové časti na obuv; špičky na obuv; prešívacie remienky na obuv (na spájanie zvrškov a podošiev šitej obuvi); rámy na obuv; zvršky na obuv; podpätky; vrecká na odevy; vreckovka ozdobná (súčasť oblečenia); náhradné diely; časti a súčasti na uvedené tovary; obaly, puzdrá a stojany patriace do tejto triedy; obaly, puzdrá a stojany na uvedené tovary.

35 - Sprostredkovanie obchodnej činnosti s tovarom; zásobovacie služby pre tretie osoby (nákup tovarov a služieb pre iné podniky); maloobchodné služby v oblasti textilu, odevov, obuvi, domácich potrieb, drogérie, galantérie a koženej galantérie; reklama; predvádzanie tovaru; predvádzanie (služby modeliek) na reklamné účely a podporu predaja; zásielkové reklamné služby; rozširovanie reklamných alebo inzertných oznamov; rozširovanie reklamných materiálov zákazníkom - letáky, prospekty, tlačivá, vzorky; rozširovanie vzoriek; vydávanie a aktualizovanie reklamných materiálov; vydávanie reklamných alebo náborových textov; príprava inzertných stĺpcov; aranžovanie výkladov.

**(540) SIMBA**

(731) SIMBA SK, spoločnosť s ručením obmedzeným, Hurbanova 36, 010 01 Žilina, SK;  
(740) Zahatňanská Gabriela, Ing., Žilina, SK;

**(210) 2394-2003**

(220) 22.8.2003

**8 (511) 1, 2, 17**

(511) 1 - Tekuté polymerizovateľné jedno- alebo dvojzložkové zloženia na prípravu polyuretánov na účely použitia ako lepidiel, tmelov, nanášacích prostriedkov, tesniacich materiálov a živíc, na liatie alebo tvarovanie.

2 - Polyuretánové náterové hmoty a laky na náter a poťahovanie športových plôch, zastrešenia, priemyselných podláh, vrstvených pien a izolačných dosiek.

17 - Tekuté utesňovacie zloženia na použitie pri zastrešovaní a na peších a pohybových plochách, predovšetkým pri športových a priemyselných podlahách.

**(540) CONISPORT**

(731) MBT (Schweiz) AG, Vulkanstrasse 110, Zürich, CH;  
(740) Bezák Marián, Ing., Bratislava, SK;

**(210) 2401-2003**

(220) 22.8.2003

**8 (511) 33**

(511) 33 - Konzumné a značkové liehoviny.

**(540) Trenčiansky tuzemský tmavý**

(731) OLD HEROLD, s. r. o., Bratislavská 36, 911 05 Trenčín, SK;

**(210) 2403-2003**

(220) 22.8.2003

(310) Z-261744

(320) 3.3.2003

(330) PL

**8 (511) 5**

(511) 5 - Farmaceutické prípravky, dietetické potraviny a aditíva pre dietetické potraviny upravené na lekárske účely.

**(540) ARTRAXIN**

(731) MEDAGRO INTERNATIONAL Sp. z o.o., ul. Marszałkowska 77/79, 00-683 Warszawa, PL;  
(740) Čechvalová Dagmar, Bratislava, SK;

**(210) 2404-2003**

(220) 22.8.2003

**8 (511) 5**

(511) 5 - Farmaceutické a veterinárne prípravky; zdravotnícke prípravky na lekárske účely; dietetické látky upravené na lekárske účely, potrava pre dojčatá; náplasti; obvazový materiál; materiály na plombovanie zubov, dentálne vosky; dezinfekčné prípravky; prípravky na ničenie škodcov; fungicidy; herbicidy.

**(540) Freka-cid**

(731) STADA Arzneimittel AG, Stadastrasse 2-18, 61118 Bad Vilbel, DE;

(740) PATENTSERVIS BRATISLAVA, a. s., Bratislava, SK;

**(210) 2408-2003**

(220) 25.8.2003

**8 (511) 10, 20, 24, 35**

(511) 10 - Postele špeciálne vyrobené na lekárske účely, matrace a vankúše na zdravotné a lekárske účely, pokrývky a prikrývky na zdravotné účely, zdravotné lôžkoviny.

20 - Nábytok, postele okrem postelí na lekárske účely, lamelové rošty do postelí okrem kovových, matrace, vankúše, lôžkoviny okrem posteľnej bielizne, komody, zásuvkové kontajnery, bielizníky, skrine, šatníkové skrine, sedacie súpravy, kreslá.

24 - Posteľná bielizeň, posteľné pokrývky a prikrývky.

35 - Sprostredkovanie obchodu s tovarom v rozsahu voľnej živnosti, reklamná činnosť.

**(540) DOM ZDRAVÉHO SPÁNKU**

(731) SEGUM - trade, s. r. o., Rožňavská 1, 831 04 Bratislava, SK;

(740) Žovicová Viera, Mgr., Bratislava, SK;

**(210) 2409-2003**

(220) 25.8.2003

**8 (511) 10, 20, 24, 35**

(511) 10 - Postele špeciálne vyrobené na lekárske účely, matrace a vankúše na zdravotné a lekárske účely, pokrývky a prikrývky na zdravotné účely, zdravotné lôžkoviny.

20 - Nábytok, postele okrem postelí na lekárske účely, lamelové rošty do postelí okrem kovových, matrace, vankúše, lôžkoviny okrem posteľnej bielizne, komody, zásuvkové kontajnery, bielizníky, skrine, šatníkové skrine, sedacie súpravy, kreslá.

24 - Posteľná bielizeň, posteľné pokrývky a prikrývky.

35 - Sprostredkovanie obchodu s tovarom v rozsahu voľnej živnosti, reklamná činnosť.

**(540) CENTRUM ZDRAVÉHO SPÁNKU**

(731) SEGUM - trade, s. r. o., Rožňavská 1, 831 04 Bratislava, SK;

(740) Žovicová Viera, Mgr., Bratislava, SK;



**(210) 2418-2003**

(220) 25.8.2003

**8 (511) 3,5**

(511) 3 - Antibakteriálne a antimikrobiálne dezinfekčné a sterilizačné mydlá; antibakteriálne a antimikrobiálne dezinfekčné a sterilizačné kompozície a lotiony na umývanie rúk.

5 - Dezinfekčné a sterilizačné prípravky; dezinfekčné a sterilizačné prípravky na hygienické účely.

**(540) PURELL**

(731) GOJO Industries, Inc., One GOJO Plaza, Suite 500, Akron, Ohio 44309, US;

(740) Čechvalová Dagmar, Bratislava, SK;

**(210) 2423-2003**

(220) 26.8.2003

**8 (511) 25,35**

(511) 25 - Odevy vrátane športových, oblečenie vrátane športového, najmä nohavice, vesty, košeľa, saká, sukne, tričká, bielizeň, kostýmy, šaty, obleky, kabáty, bundy, vetrovky, plášte, pulóvre, svetre, mikiny, pyžamá, župany; plavky; pokrývky hlavy najmä klobúky, čiapky; šatky; šály; kravaty; rukavice; ponožky; pančuchy; obuv; športová obuv; papuče; opasky.

35 - Maloobchodné služby s odevmi, pokrývkami hlavy a obuvou, sprostredkovanie obchodu s tovarmi, reklamná činnosť.

**(540)**

(591) modrá, biela

(731) OKI, s. r. o., Stará Vajnorská 17, 831 04 Bratislava, SK;

(740) Hojčuš Peter, Ing., Bratislava, SK;

**(210) 2427-2003**

(220) 27.8.2003

(310) 194652

(320) 5.8.2003

(330) CZ

**8 (511) 29, 30, 32, 33**

(511) 29 - Zeleninové šťavy na varenie.

30 - Nálevy na ochutenie, ľad na osvieženie, nápoje z kávy, kakaá alebo čokolády, nápoje na báze čaju, prísady do nápojov s výnimkou esencií, príchuti do nápojov s výnimkou éterických olejov, sirup melasový, šťavy s výnimkou dresingov.

32 - Minerálne vody, šumivé nápoje a iné nealkoholické nápoje, ovocné nápoje a šťavy, šerbet, sirupy a iné prípravky na prípravu nápojov, pivo.

33 - Alkoholické nápoje (s výnimkou pív).

**(540) FRUPPER**

(731) Kofola a. s., Za drahou 1, 794 01 Krnov, CZ;

(740) Záhurecký Eugen, JUDr., Banská Bystrica, SK;

**(210) 2428-2003**

(220) 27.8.2003

(310) 194401

(320) 30.7.2003

(330) CZ

**8 (511) 25**

(511) 25 - Odevy, obuv, klobučnícky tovar.

**(540)**

(731) Genfoot Inc., 554 Montée de Liesse, Montréal, Québec, CA;

(740) Záhurecký Eugen, JUDr., Banská Bystrica, SK;

**(210) 2429-2003**

(220) 27.8.2003

**8 (511) 6, 9, 12, 35, 37, 42, 45**

(511) 6 - Bezpečnostné schránky, trezory, kovové zariadenia brániace odcudzeniu majetku alebo nepovolenému vstupu, visacie zámky, kovové zámky s výnimkou elektrických, kovové závory, kovové brány a dvere, cylindrické vložky do zámkov a ich kľúče, mechanické zabezpečovacie zariadenia, pancierové platne, pokladničky, neelektrické zariadenia na otváranie a zatváranie dvier, drobný železiarsky tovar, káble a drôty z obyčajných kovov s výnimkou elektrických, kľúče, stavebné kovania, kovové reťaze, kovové montážne kľúče, kovové okenice, kovové mreže, kovové okenné rámy, okná, ostnatý drôt, pánty, závesy, časti a súčasti uvedených výrobkov.

9 - Elektrické a elektronické zabezpečovacie a bezpečnostné systémy a zariadenia proti odcudzeniu a nepovolenému vstupu a ich časti a súčasti, zabezpečovacie systémy a zariadenia umožňujúce sledovanie pohybu a prejavu osôb v objektoch a ich okolí, zabezpečovacie a poplašné systémy a zariadenia na ochranu majetku a osôb pred neoprávnenými zásahmi, elektrické akumulátory, antény, diaľkové ovládače, hasiace prístroje, elektrické hlásiče, nepriestrelné vesty, ochranné oblečenie proti ohňu, poplašné zariadenia, požiarne hlásiče, sirény, snímače, ochranné štíty na tvár, elektrické zámky, riadiace ústredne, pohybové snímače, priestorové snímače, snímače rozbitia skla, snímače tlaku, mikrofóny, optické čítače, ďalekohľady, detektory plynov a dymu, diaľkomery, magnetické a optické nosiče údajov, CD disky, elektrické drôty a káble, kamery, fotoaparáty, meracie prístroje, meradlá, mikroprocesory, prístroje a nástroje optické, vedecké, navigačné, zememeračské, elektrické, fotografické, kinematografické, signalizačné, kontrolné, záchranné, regulačné, optické prístroje, počítače, počítačové súčasti a nahrané programy, pamäťové a mikroprocesorové počítačové karty, poisťky, čipy, telefónne prístroje, telekomunikačné zariadenia, spínače, audio- a videozariadenia, vysielacie, vypínače.

12 - Zabezpečovacie zariadenia proti odcudzeniu vozidiel a ich častí a súčastí, autoalarmy.

35 - Vedenie kartoték v počítači, vyhľadanie informácií v počítačových súboroch, zbieranie a zoradovanie údajov do počítačových databáz, reklamné činnosti, on-line reklama na počítačovej komunikačnej sieti, odborné obchodné poradenstvo, poradenstvo pri obchodovaní so zabezpečovacími zariadeniami, telekomunikačnými zariadeniami a výpočtovou technikou, obchodné alebo podnikateľské informácie, maloobchodné služby v oblasti uvedených tovarov, sprostredkovanie uvedených služieb, sprostredkovanie obchodu s tovarom.

37 - Montáž, inštalácia, údržba a opravy strojov, zabezpečovacích, poplašných a protipožiarnych zariadení a systémov, počítačov, výpočtovej techniky a jej príslušenstva, autoalarmov, kancelárskych strojov a zariadení, montovanie, inštalácia, údržba a opravy elektrických spotrebičov a zariadení, telefónov a telekomunikačných zariadení, meracích a regulačných zariadení a prístrojov, trezorov, zámok, sprostredkovanie uvedených služieb, sprostredkovanie stavebných činností, sprostredkovanie autoservisných služieb.

42 - Inžinierske a projektové činnosti v oblasti elektronických a elektrických zariadení, tvorba, inštalácia, servis a požičiavanie softvéru, aktualizovanie počítačových programov, návrhy a projektové práce v oblasti zabezpečovacích, elektronických zariadení, počítačových systémov, kontrola počítačových systémov, audit informačných technológií, tvorba webových stránok pre zákazníkov, sprostredkovanie uvedených služieb.

45 - Poradenstvo v oblasti bezpečnosti, stráženie a sledovanie objektov a osôb, detektívne služby, nočná stráž, otváranie bezpečnostných zámok, trezorov a elektronických zabezpečovacích systémov, bezpečnostná analýza počítačových systémov a programov, poradenstvo a kontrola bezpečnosti počítačových sietí, poradenstvo a kontrola bezpečnosti systémov na ochranu osobných údajov, sledovanie alarmov proti krádeži, analýza bezpečnostných rizík, sprostredkovanie uvedených služieb.

**(540) RIMI - NABDA**

(731) RIMI-NABDA s. r. o., Z. Kodálya 1421/21, 925 21 Sládkovičovo, SK;

(740) Porubčan Róbert, Ing., Ivanka pri Dunaji, SK;

**(210) 2430-2003**

(220) 27.8.2003

**8 (511) 12**

(511) 12 - Automobily.

**(540)**



(591) červená, žltá, čierna, biela

(731) CITROEN SLOVAKIA, s. r. o., Plynárenská 1, 821 09 Bratislava, SK;

(740) Litváková Edita, Ing., Bratislava, SK;

**(210) 2441-2003**

(220) 28.8.2003

**8 (511) 5**

(511) 5 - Farmaceutické prípravky.

**(540) ARXXANT**

(731) Eli Lilly and Company, Lilly Corporate Center, Indianapolis, Indiana 46285, US;

(740) Bezák Marián, Ing., Bratislava, SK;

**(210) 2442-2003**

(220) 28.8.2003

**8 (511) 5**

(511) 5 - Farmaceutické prípravky na použitie pri liečení porúch metabolizmu.

**(540) ESYMLIN**

(731) AMYLIN PHARMACEUTICALS, INC., 9373 Towne Centre Drive, San Diego, California 92121, US;

(740) Bezák Marián, Ing., Bratislava, SK;

**(210) 2443-2003**

(220) 28.8.2003

**8 (511) 9, 38, 42**

(511) 9 - Počítače, počítačové hry (programy), počítačové klávesnice, počítačové pamäte, počítače (periférne zariadenia), periférne zariadenia počítačov, počítačové programy nahrané, počítačové programy stiahnuté z telekomunikačnej siete, tlačiarne k počítačom, počítačový softvér, podložky pod myš, procesory (základné jednotky samočinného počítača), nahrané programy obsluhujúce počítač, pružné disky, diskety, disky (optické kompaktné), textové procesory (zariadenia na úpravu a spracovanie textu), vysielače (telekomunikácie), zariadenia na spracovanie textu, optické nosiče dát, magnetické nosiče dát, magnetické disky, optické disky, monitory (počítačový hardvér), monitorovacie počítačové programy, počítač-zápisník (notebook).

38 - Elektronická pošta, služby poskytované elektronickými tabuľami (telekomunikačné služby), počítačová komunikácia, komunikácia pomocou počítačových terminálov, posielanie správ, poskytovanie telekomunikačného pripojenia do svetovej počítačovej siete, poskytovanie užívateľského prístupu do svetovej počítačovej siete, pošta elektronická, prenosy správ alebo obrázkov pomocou počítačov, prenos správ a obrazových informácií pomocou počítača, služby zabezpečujúce vstup do telekomunikačných sietí, komunikácia prostredníctvom optických káblov, prenájom telekomunikačných prístrojov, prenájom modemov, prenájom zariadení na prenos informácií.

42 - Aktualizovanie počítačových programov, hosťovanie na počítačových stránkach (webových stránkach), inštalácia počítačových programov, zhotovovanie kópií počítačových programov, prenájom počítačov, počítačové databázy (obnovovanie), počítačové programovanie, počítačové systémové analýzy, tvorba počítačových systémov, poradenské služby v oblasti počítačového hardvéru, prenájom počítačového softvéru,

prevod a konverzia údajov a dokumentov z fyzických médií na elektronické médiá, prevod a konverzia počítačových programov a údajov (okrem fyzickej konverzie), tvorba softvéru, tvorba softvéru (počítačových programov), vytváranie a udržiavanie počítačových stránok (webových) pre zákazníkov, umiestňovanie počítačových stránok (webových), servis počítačových programov.

(540)



(731) CASABLANCA INT, s. r. o., Ružová dolina 6, 821 08 Bratislava, SK;

(210) 2444-2003

(220) 28.8.2003

8 (511) 9, 38, 42

(511) 9 - Počítače, počítačové hry (programy), počítačové klávesnice, počítačové pamäte, počítače (periférne zariadenia), periférne zariadenia počítačov, počítačové programy nahrané, počítačové programy stiahnuté z telekomunikačnej siete, tlačiarne k počítačom, počítačový softvér, podložky pod myš, procesory (základné jednotky samočinného počítača), nahrané programy obsluhujúce počítač, pružné disky, diskety, disky (optické kompaktné), textové procesory (zariadenia na úpravu a spracovanie textu), vysielače (telekomunikácie), zariadenia na spracovanie textu, optické nosiče dát, magnetické nosiče dát, magnetické disky, optické disky, monitory (počítačový hardvér), monitorovacie počítačové programy, počítač-zápisník (notebook).

38 - Elektronická pošta, služby poskytované elektronickými tabuľami (telekomunikačné služby), počítačová komunikácia, komunikácia pomocou počítačových terminálov, posielanie správ, poskytovanie telekomunikačného pripojenia do svetovej počítačovej siete, poskytovanie užívateľského prístupu do svetovej počítačovej siete, pošta elektronická, prenosy správ alebo obrázkov pomocou počítačov, prenos správ a obrazových informácií pomocou počítača, služby zabezpečujúce vstup do telekomunikačných sietí, komunikácia prostredníctvom optických káblov, prenájom telekomunikačných prístrojov, prenájom modemov, prenájom zariadení na prenos informácií.

42 - Aktualizovanie počítačových programov, hosťovanie na počítačových stránkach (webových stránkach), inštalácia počítačových programov, zhotovovanie kópií počítačových programov, prenájom počítačov, počítačové databázy (obnovovanie), počítačové programovanie, počítačové systémové analýzy, tvorba počítačových systémov, poradenské služby v oblasti počítačového hardvéru, prenájom počítačového softvéru, prevod a konverzia údajov a dokumentov z fyzických médií na elektronické médiá, prevod a konverzia počítačových programov a údajov

(okrem fyzickej konverzie), tvorba softvéru, tvorba softvéru (počítačových programov), vytváranie a udržiavanie počítačových stránok (webových) pre zákazníkov, umiestňovanie počítačových stránok (webových), servis počítačových programov.

(540)



(731) CASABLANCA INT, s. r. o., Ružová dolina 6, 821 08 Bratislava, SK;

(210) 2445-2003

(220) 28.8.2003

8 (511) 9, 38, 42

(511) 9 - Počítače, počítačové hry (programy), počítačové klávesnice, počítačové pamäte, počítače (periférne zariadenia), periférne zariadenia počítačov, počítačové programy nahrané, počítačové programy stiahnuté z telekomunikačnej siete, tlačiarne k počítačom, počítačový softvér, podložky pod myš, procesory (základné jednotky samočinného počítača), nahrané programy obsluhujúce počítač, pružné disky, diskety, disky (optické kompaktné), textové procesory (zariadenia na úpravu a spracovanie textu), vysielače (telekomunikácie), zariadenia na spracovanie textu, optické nosiče dát, magnetické nosiče dát, magnetické disky, optické disky, monitory (počítačový hardvér), monitorovacie počítačové programy, počítač-zápisník (notebook).

38 - Elektronická pošta, služby poskytované elektronickými tabuľami (telekomunikačné služby), počítačová komunikácia, komunikácia pomocou počítačových terminálov, posielanie správ, poskytovanie telekomunikačného pripojenia do svetovej počítačovej siete, poskytovanie užívateľského prístupu do svetovej počítačovej siete, pošta elektronická, prenosy správ alebo obrázkov pomocou počítačov, prenos správ a obrazových informácií pomocou počítača, služby zabezpečujúce vstup do telekomunikačných sietí, komunikácia prostredníctvom optických káblov, prenájom telekomunikačných prístrojov, prenájom modemov, prenájom zariadení na prenos informácií.

42 - Aktualizovanie počítačových programov, hosťovanie na počítačových stránkach (webových stránkach), inštalácia počítačových programov, zhotovovanie kópií počítačových programov, prenájom počítačov, počítačové databázy (obnovovanie), počítačové programovanie, počítačové systémové analýzy, tvorba počítačových systémov, poradenské služby v oblasti počítačového hardvéru, prenájom počítačového softvéru, prevod a konverzia údajov a dokumentov z fyzických médií na elektronické médiá, prevod a konverzia počítačových programov a údajov (okrem fyzickej konverzie), tvorba softvéru, tvorba softvéru (počítačových programov), vytváranie a udržiavanie počítačových stránok (webových) pre zákazníkov, umiestňovanie počítačových stránok (webových), servis počítačových programov.

(540)



(731) CASABLANCA INT, s. r. o., Ružová dolina 6, 821 08 Bratislava, SK;

(210) 2446-2003

(220) 28.8.2003

8 (511) 25

(511) 25 - Odevy, oblečenie, kabáty, bundy, plášte, sáká, nohavice, sukne, oblečenie z kože a z imitácie kože, vrchné ošatenie, pulóvre, svetre, vesty, košele, tričká, pleteniny (oblečenie), tielka, čiapky, baretky, opasky, obuv, športová obuv.

(540)



(591) biela, červená, čierna

(731) Nguyen Van Hoa, Papiernická 15, 034 01 Ružomberok, SK;

(210) 2447-2003

(220) 28.8.2003

8 (511) 6, 9, 12, 35, 37, 42, 45

(511) 6 - Bezpečnostné schránky, trezory, kovové zariadenia brániace odcudzeniu majetku alebo nepovolenému vstupu, visacie zámky, kovové zámky s výnimkou elektrických, kovové závory, kovové brány a dvere, cylindrické vložky do zámkov a ich kľúče, mechanické zabezpečovacie zariadenia, pancierové platne, pokladničky, neelektrické zariadenia na otváranie a zatváranie dvier, drobný železiarsky tovar, káble a drôty z obyčajných kovov s výnimkou elektrických, kľúče, stavebné kovania, kovové reťaze, kovové montážne kľúče, kovové okenice, kovové mreže, kovové okenné rámy, okná, ostnatý drôt, pánty, závesy, časti a súčasti uvedených výrobkov.

9 - Elektrické a elektronické zabezpečovacie a bezpečnostné systémy a zariadenia proti odcudzeniu a nepovolenému vstupu a ich časti a súčasti, zabezpečovacie systémy a zariadenia umožňujúce sledovanie pohybu a prejavu osôb v objektoch a ich okolí, zabezpečovacie a poplašné systémy a zariadenia na ochranu majetku a osôb pred neoprávnenými zásahmi, elektrické akumulátory, antény, diaľkové ovládače, hasiace prístroje, elektrické hlásiče, nepriestrelné vesty, ochranné oblečenie proti ohňu, poplašné zariadenia, požiarne hlásiče, sirény, snímače, ochranné štíty na tvár, elektrické zámky, riadiace ústredne, pohybové snímače, priestorové snímače, snímače rozbitia skla, snímače tlaku, mikrofóny, optické čítače, ďalekohľady, detektory plynov a dymu, diaľkomery, magnetické a optické nosiče údajov, CD disky, elektrické drôty a káble, kamery, fotoaparáty, meracie prístroje, meradlá, mikroprocesory, prístroje a nástroje optické, vedecké, navi-

gačné, zememeračské, elektrické, fotografické, kinematografické, signalizačné, kontrolné, záchranné, regulačné, optické prístroje, počítače, počítačové súčasti a nahrané programy, pamäťové a mikroprocesorové počítačové karty, poistky, čipy, telefónne prístroje, telekomunikačné zariadenia, spínače, audio- a videozariadenia, vysieláče, vypínače.

12 - Zabezpečovacie zariadenia proti odcudzeniu vozidiel a ich častí a súčastí, autoalarmy.

35 - Vedenie kartotiek v počítači, vyhľadávanie informácií v počítačových súboroch, zbieranie a zoradovanie údajov do počítačových databáz, reklamné činnosti, on-line reklama na počítačovej komunikačnej sieti, odborné obchodné poradenstvo, poradenstvo pri obchodovaní so zabezpečovacími zariadeniami, telekomunikačnými zariadeniami a výpočtovou technikou, obchodné alebo podnikateľské informácie, maloobchodné služby v oblasti uvedených tovarov, sprostredkovanie uvedených služieb, sprostredkovanie obchodu s tovarom.

37 - Montáž, inštalácia, údržba a opravy strojov, zabezpečovacích, poplašných a protipožiarnych zariadení a systémov, počítačov, výpočtovej techniky a jej príslušenstva, autoalarmov, kancelárskych strojov a zariadení, montovanie, inštalácia, údržba a opravy elektrických spotrebičov a zariadení, telefónov a telekomunikačných zariadení, meracích a regulačných zariadení a prístrojov, trezorov, zámkov, sprostredkovanie uvedených služieb, sprostredkovanie stavebných činností, sprostredkovanie autoservisných služieb.

42 - Inžinierske a projektové činnosti v oblasti elektronických a elektrických zariadení, tvorba, inštalácia, servis a požičiavanie softvéru, aktualizovanie počítačových programov, návrhy a projektové práce v oblasti zabezpečovacích, elektronických zariadení, počítačových systémov, kontrola počítačových systémov, audit informačných technológií, tvorba webových stránok pre zákazníkov, sprostredkovanie uvedených služieb.

45 - Poradenstvo v oblasti bezpečnosti, stráženie a sledovanie objektov a osôb, detektívne služby, nočná stráž, otváranie bezpečnostných zámok, trezorov a elektronických zabezpečovacích systémov, bezpečnostná analýza počítačových systémov a programov, poradenstvo a kontrola bezpečnosti počítačových sietí, poradenstvo a kontrola bezpečnosti systémov na ochranu osobných údajov, sledovanie alarmov proti krádeži, analýza bezpečnostných rizík, sprostredkovanie uvedených služieb.

(540)



(591) modrá, biela

(731) RIMI-NABDA s. r. o., Z. Kodálya 1421/21, 925 21 Sládkovičovo, SK;

(740) Porubčan Róbert, Ing., Ivanka pri Dunaji, SK;

**(210) 2448-2003**

(220) 28.8.2003

**8 (511) 9,41**(511) 9 - Zvukové nahrávky (nosiče).  
41 - Predstavenia (organizovanie živých vystúpení).**(540) Hudba z Marsu**

(731) Štofej Michal, Mgr., Čajkovského 3, 917 08 Trnava, SK;

**(210) 2454-2003**

(220) 28.8.2003

**8 (511) 10, 20**(511) 10 - Vankúše na zdravotné a lekárske účely.  
20 - Vankúše.**(540) LATEXI**

(731) SEGUM - trade, s. r. o., Rožňavská 1, 831 04 Bratislava, SK;

(740) Žovicová Viera, Mgr., Bratislava, SK;

**(210) 2450-2003**

(220) 28.8.2003

**8 (511) 29**

(511) 29 - Mlieko, syr a iné mliečne výrobky.

**(540)**(591) modrá, červená, biela, zelená, žltá, oranžová  
(731) BONGRAIN S. A., 42 rue Rieussec, 78 220 Viroflay, FR;

(740) Stavrovský Peter, JUDr., Bratislava, SK;

**(210) 2456-2003**

(220) 28.8.2003

**8 (511) 10, 20**(511) 10 - Matrace na zdravotné a lekárske účely.  
20 - Matrace, matrace posteľné.**(540) bio-lux**

(731) SEGUM - trade, s. r. o., Rožňavská 1, 831 04 Bratislava, SK;

(740) Žovicová Viera, Mgr., Bratislava, SK;

**(210) 2457-2003**

(220) 28.8.2003

**8 (511) 10, 20**(511) 10 - Matrace na zdravotné a lekárske účely.  
20 - Matrace, matrace posteľné.**(540) bio-dynamic**

(731) SEGUM - trade, s. r. o., Rožňavská 1, 831 04 Bratislava, SK;

(740) Žovicová Viera, Mgr., Bratislava, SK;

**(210) 2451-2003**

(220) 28.8.2003

**8 (511) 29**

(511) 29 - Mlieko, syr a iné mliečne výrobky.

**(540)**(591) modrá, červená, biela, zelená, žltá, oranžová  
(731) BONGRAIN S. A., 42 rue Rieussec, 78 220 Viroflay, FR;

(740) Stavrovský Peter, JUDr., Bratislava, SK;

**(210) 2458-2003**

(220) 28.8.2003

**8 (511) 10, 20**(511) 10 - Matrace na zdravotné a lekárske účely.  
20 - Matrace, matrace posteľné.**(540) bio-extralat**

(731) SEGUM - trade, s. r. o., Rožňavská 1, 831 04 Bratislava, SK;

(740) Žovicová Viera, Mgr., Bratislava, SK;

**(210) 2452-2003**

(220) 28.8.2003

(310) MO302169

(320) 20.5.2003

(330) HU

**8 (511) 29**

(511) 29 - Mlieko, syr a iné mliečne výrobky.

**(540) OPTIMUS**

(731) BONGRAIN S. A., 42 rue Rieussec, 78 220 Viroflay, FR;

(740) Stavrovský Peter, JUDr., Bratislava, SK;

**(210) 2459-2003**

(220) 28.8.2003

**8 (511) 10, 20**(511) 10 - Matrace na zdravotné a lekárske účely.  
20 - Matrace, matrace posteľné.**(540) bio-superlat**

(731) SEGUM - trade, s. r. o., Rožňavská 1, 831 04 Bratislava, SK;

(740) Žovicová Viera, Mgr., Bratislava, SK;

**(210) 2460-2003**

(220) 28.8.2003

**8 (511) 10, 20**(511) 10 - Matrace na zdravotné a lekárske účely.  
20 - Matrace, matrace posteľné.**(540) bio-colat**

(731) SEGUM - trade, s. r. o., Rožňavská 1, 831 04 Bratislava, SK;

(740) Žovicová Viera, Mgr., Bratislava, SK;



**(210) 2494-2003**

(220) 3.9.2003

**8 (511) 18, 25, 41**

(511) 18 - Dáždniky, dipl. kufríky, imitácie kože, kabelky, kufríky, peňaženky.

25 - Bielizeň, osobná bielizeň, bundy, cylindre, čiapky, goliere, gamaše, kabáty, kombiné, kombinézy, konfekcia, kostýmy, obleky, košele, kožušiny, krátke kabátiky, kravaty, manžety, náprsenky, nohavice, oblečenie, oblečenie z kože, obuv, odevy, opasky, pančuchy, pánske spodky, plášte, pletené svetre, podprsenky, ponožky, pulóvre, pyžamá, rukavice, saká, spodky, sukne, šály, šatky, šaty, tielka, tričká, vesty, topánky, zvrchníky, župany.

41 - Konferencie (organizovanie a vedenie), kongresy (organizovanie a vedenie), organizovanie a vedenie seminárov, vyučovanie, vzdelávanie.

**(540)**

(591) oranžová, čierna

(731) IQ STORE, s. r. o., Hrobáková 15, 851 02 Bratislava, SK;

**(210) 2764-2003**

(220) 1.10.2003

(310) 2332785

(320) 21.5.2003

(330) GB

**8 (511) 5**

(511) 5 - Farmaceutické a zverolekárske prípravky a substancie.

**(540) TIVIXIOR**

(731) Pfizer Products Inc., Eastern Point Road, Groton, Connecticut 06340, US;

(740) Bušová Eva, JUDr., Bratislava, SK;

**(210) 2765-2003**

(220) 1.10.2003

(310) 2341910

(320) 28.8.2003

(330) GB

**8 (511) 5**

(511) 5 - Farmaceutické a zverolekárske prípravky a substancie.

**(540) EXTHERO**

(731) Pfizer Products Inc., Eastern Point Road, Groton, Connecticut 06340, US;

(740) Bušová Eva, JUDr., Bratislava, SK;

**(210) 2766-2003**

(220) 1.10.2003

**8 (511) 5**

(511) 5 - Farmaceutické prípravky, najmä prípravky na prevenciu a liečbu kardiovaskulárnych ochorení, zverolekárske prípravky, dietetické látky prispôbené na lekárske účely, potrava pre dojčatá, náplasti, obvazový materiál, hmoty na plombovanie zubov a zubné vosky, dezinfekčné pros-

triedky, prípravky na ničenie hmyzu, fungicídy, herbicídy.

**(540) TRIOSC**

(731) Pfizer Products Inc., Eastern Point Road, Groton, Connecticut 06340, US;

(740) Bušová Eva, JUDr., Bratislava, SK;

**(210) 2767-2003**

(220) 1.10.2003

(310) 2328417

(320) 4.4.2003

(330) GB

**8 (511) 5**

(511) 5 - Farmaceutické a zverolekárske prípravky a substancie.

**(540) EGIRIO**

(731) Pfizer Products Inc., Eastern Point Road, Groton, Connecticut 06340, US;

(740) Bušová Eva, JUDr., Bratislava, SK;

**(210) 2769-2003**

(220) 1.10.2003

**8 (511) 3, 5, 25**

(511) 3 - Prípravky pracie a bieliace, čistiace, leštiace, odmasťovacie, mydlo, výrobky kozmetické, najmä krémy, telové mlieka, výrobky voňavkárské, najmä parfumy, toaletné vody, éterické oleje, vodičky a farby na vlasy, zubné pasty, ústne vody a prášky na zuby, osobné a ústne dezodoranty, vlasové prípravky.

5 - Výrobky veterinárske, výrobky hygienické, napr. nohavičky, obrúsky, vložky, vata, tampóny, výrobky dietetické pre deti a chorých, výrobky chemické na lekárske účely, multivitamínové prípravky a nápoje na liečebné účely, potravinové doplnky na liečebné účely, posilňujúce a podporné minerálne látky a vitamíny na liečebné účely, náplasti, obvazový materiál, prostriedky dezinfekčné, na ničenie rastlinných a živočíšnych škodcov, antiparazitné látky.

25 - Odevy, obuv, šľapky, plavky, spodná bielizeň.

**(540) BARNY**

(731) PHARMA UNITED INC., 255 Keele St., Toronto, Ontario, M6P-2K1, CA;

(740) Mešková Viera, Ing., Bratislava, SK;

**(210) 2770-2003**

(220) 1.10.2003

**8 (511) 3, 5, 25**

(511) 3 - Prípravky pracie a bieliace, čistiace, leštiace, odmasťovacie, mydlo, výrobky kozmetické, najmä krémy, telové mlieka, výrobky voňavkárské, najmä parfumy, toaletné vody, éterické oleje, vodičky a farby na vlasy, zubné pasty, ústne vody a prášky na zuby, osobné a ústne dezodoranty, vlasové prípravky.

5 - Výrobky veterinárske, výrobky hygienické, napr. nohavičky, obrúsky, vložky, vata, tampóny, výrobky dietetické pre deti a chorých, výrobky chemické na lekárske účely, multivitamínové prípravky a nápoje na liečebné účely, potravinové doplnky na liečebné účely, posilňujúce a podporné minerálne látky a vitamíny na liečebné

účely, náplasti, obväzový materiál, prostriedky dezinfekčné, na ničenie rastlinných a živočíšnych škodcov, antiparazitné látky.

25 - Odevy, obuv, šľapky, plavky, spodná bielizeň.

#### (540) **BARNY'S**

(731) PHARMA UNITED INC., 255 Keele St., Toronto, Ontario, M6P-2K1, CA;

(740) Mešková Viera, Ing., Bratislava, SK;

(210) **2771-2003**

(220) 1.10.2003

#### 8 (511) **3, 5, 25**

(511) 3 - Prípravky pracie a bieliace, čistiace, leštiace, odmasťovacie, mydlo, výrobky kozmetické, najmä krémy, telové mlieka, výrobky voňavkárskske, najmä parfumsy, toaletné vody, éterické oleje, vodičky a farby na vlasy, zubné pasty, ústne vody a prášky na zuby, osobné a ústne dezodoranty, vlasové prípravky.

5 - Výrobky veterinárske, výrobky hygienické, napr. nohavičky, obrúsky, vložky, vata, tampóny, výrobky dietetické pre deti a chorých, výrobky chemické na lekárske účely, multivitamínové prípravky a nápoje na liečebné účely, potravinové doplnky na liečebné účely, posilňujúce a podporné minerálne látky a vitamíny na liečebné účely, náplasti, obväzový materiál, prostriedky dezinfekčné, na ničenie rastlinných a živočíšnych škodcov, antiparazitné látky.

25 - Odevy, obuv, šľapky, plavky, spodná bielizeň.

#### (540) **GREENS ORIGINAL**

(731) PHARMA UNITED INC., 255 Keele St., Toronto, Ontario, M6P-2K1, CA;

(740) Mešková Viera, Ing., Bratislava, SK;

(210) **2926-2003**

(220) 13.10.2003

#### 8 (511) **32, 33**

(511) 32 - Nealkoholické nápoje.

33 - Alkoholické nápoje okrem piva.

#### (540) **BARMAN**

(731) PRELIKA, a. s., Prešov, Protifašistických bojovníkov 4, 080 01 Prešov, SK;

(210) **2934-2003**

(220) 13.10.2003

#### 8 (511) **36, 37, 42**

(511) 36 - Nákup a predaj nehnuteľností, prenájom nehnuteľností vrátane správcovstva, obstarávatelstvo v oblasti správy nehnuteľností, všetko vrátane sprostredkovania.

37 - Kontrola stavebných plánov a výstavby, stavebný dozor.

42 - Príprava projektov pre investičnú výstavbu; zabezpečenie súhlasov pre projekty.

(540)



(591) modrá, biela, žltá

(731) EUROPEUM Business Center, s. r. o., Nám. SNP 15, 811 01 Bratislava, SK;

(740) Bachratá Magdaléna, Mgr., Bratislava, SK;

(210) **3302-2003**

(220) 11.11.2003

#### 8 (511) **35, 36, 41**

(511) 35 - Analýzy nákladov, hospodárske a ekonomické predpovede, informácie v počítačových súboroch (vyhľadávanie pre zákazníkov), informácie (obchodné alebo podnikateľské, komerčné informačné kancelárie, marketingové štúdie, obchodná činnosť (pomoc pri riadení, poradenstvo), obchodné alebo podnikateľské poradenstvo (profesionálne), obchodný alebo podnikateľský prieskum, obchodný manažment a podnikové poradenstvo, organizovanie komerčných alebo reklamných výstav a veľtrhov, organizovanie výstav pre (na) obchodné alebo reklamné účely, personálne poradenstvo, počítačové databázy (zbieranie a zoraďovanie údajov), podpora predaja (pre tretie osoby), posudzovanie efektívnosti prevádzky a racionalizácie práce, predpovede (hospodárske a ekonomické predvädzanie tovaru a služieb, prenájom kancelárskych strojov a zariadenia, prieskum trhu, verejnej mienky a obchodný prieskum, reklama (rozhlasová, televízna), reklama (on-line) na počítačovej komunikačnej sieti, reklamné agentúry, reklamné materiály (rozširovanie, vydávanie a aktualizovanie), reklamné plochy (prenájom), reklamné texty (uverejňovanie), riadenie obchodných alebo priemyselných podnikov, sekretárske služby, spracovanie textov, sprostredkovateľne práce, štatistické informácie, účtovníctvo, vedenie kartoték v počítači, vedenie účtovných kníh, výber osôb pomocou psychologických testov, vydávanie a aktualizovanie reklamných materiálov, vydávanie reklamných alebo náborových textov, vyhľadávanie informácií v počítačových súboroch, vzťahy s verejnosťou (prieskum vzťahov medzi podnikmi, inštitúciami a spoločenským prostredím), zasielanie reklamných materiálov zákazníkom, zásobovacie služby pre tretie osoby (nákup tovarov a služieb pre iné podniky).

36 - Finančné analýzy, dôchodkové fondy, finančné odhady a oceňovanie (poisťovníctvo, bankovníctvo, nehnuteľnosti), finančné poradenstvo, finančné riadenie, finančný lízing, hypotéky (poskytovanie pôžičiek), kapitálové investície, konzultačné služby v oblasti poisťovníctva, konzultačné služby (finančné), nehnuteľnosti (správa, sprostredkovanie, prenájom, oceňovanie a odhady), poradenstvo v oblasti poistenia, poisťky (uzatváranie), pôžička (záručná, financovanie), realitné kancelárie, finančné riadenie, správcovstvo, sprostredkovanie poistenia, sprostredkovanie (maklérstvo), bankovníctvo.

41 - Organizovanie a vedenie konferencií, kongresov, seminárov, kolokvií, sympózií, školení, organizovanie kultúrnych alebo vzdelávacích výstav, organizovanie plesov, živých vystúpení, športových súťaží, pedagogické informácie, plánovanie a organizovanie večierok, organizovanie predstavení (manažérske služby), organizovanie vedomostných a zábavných súťaží, poradenstvo v oblasti vzdelávania, skúšanie a preskúšavanie (pedagogická činnosť), športové poduja-

tia, vydávanie kníh, vydávanie (on-line) kníh a časopisov v elektronickej forme, vydávanie textov s výnimkou reklamných alebo náborových, vyučovanie vzdelávanie, zábava, pobavenie.

(540)



(731) GLOBAL FINANC, s. r. o., Nad Tehelňou 11, 911 01 Trenčín, SK;

(210) 3305-2003

(220) 11.11.2003

8 (511) 29

(511) 29 - Mlieko, mliečne výrobky, mliečne dezerty, syry vrátane bryndze, syrové výrobky, bryndzové výrobky, maslo, smotana, tvaroh, nátierky obsiahnuté v triede 29, mliečne nápoje patriace do triedy 29.

(540) **BRYNDZIARKA**

(731) NIKA, spol. s r. o., Nová 135, 017 01 Považská Bystrica, SK;

(740) Fajnorová Mária, Ing., Bratislava, SK;

(210) 3311-2003

(220) 12.11.2003

8 (511) 41

(511) 41 - Semináre - konferencie, organizovanie konferencie s uvedeným názvom a logom.

(540)

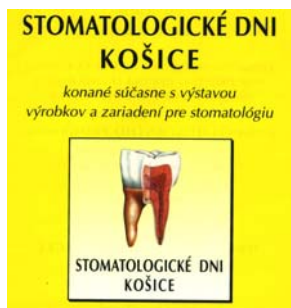

(591) čierna, žltá, hnedá, tehlovočervená

(731) Ing. Igor Kubovčík - KVV, Tokajčicka 6, 040 22 Košice, SK;

(210) 3313-2003

(220) 12.11.2003

8 (511) 29

(511) 29 - Mliečne výrobky a syry.

(540) **VINTÍŘ**

(731) Želetavská syrárna, a. s., Pražská 218, 675 26 Želetava, CZ;

(740) ROTT, RŮŽIČKA & GUTTMANN, v. o. s., Bratislava, SK;

(210) 3314-2003

(220) 12.11.2003

8 (511) 16, 32, 33

(511) 16 - Tlačoviny.

32 - Nealkoholické nápoje.

33 - Alkoholické nápoje s výnimkou piva.

(540) **Vinium**

(731) VINIUM, a. s., Hlavní 666, 691 06 Velké Pavlovice, CZ;

(740) ROTT, RŮŽIČKA & GUTTMANN, v. o. s., Bratislava, SK;

(210) 3325-2003

(220) 13.11.2003

8 (511) 16, 35, 40, 41

(511) 16 - Tlačoviny, časopisy, knihy, katalógy, brožúry, propagačné materiály v tlačenej forme, fotografie.

35 - Reklamná činnosť.

40 - Spracovanie fotografických materiálov, služby spojené s prevádzkou fotoateliéru.

41 - Vydavateľská činnosť okrem vydávania reklamných materiálov, organizovanie kultúrnych alebo vzdelávacích výstav a športových podujatí.

(540) **Socha piešťanských parkov**

(731) Ing. Viliam Šimo Vydavateľstvo Pallas, Nitrianska 11, 921 01 Piešťany, SK;

(210) 3326-2003

(220) 13.11.2003

8 (511) 29

(511) 29 - Mlieko, syr a mliečne výrobky.

(540) **APETI-SNACK**

(731) BONGRAIN S. A., 42 rue Rieussec, 78220 Viroflay, FR;

(740) Stavrovský Peter, JUDr., Bratislava, SK;

(210) 3327-2003

(220) 13.11.2003

8 (511) 3, 21

(511) 3 - Zubné pasty a ústne vody.

21 - Zubné kefy.

(540) **COLGATE PROACTIVE**

(731) COLGATE-PALMOLIVE COMPANY, a Delaware corporation, 300 Park Avenue, New York, NY 10022, US;

(740) Čechvalová Dagmar, Bratislava, SK;

(210) 3328-2003

(220) 13.11.2003

8 (511) 29

(511) 29 - Mlieko, syr a mliečne výrobky.

(540) **SNACKITO**

(731) BONGRAIN S. A., 42 rue Rieussec, 78220 Viroflay, FR;

(740) Stavrovský Peter, JUDr., Bratislava, SK;



**(210) 3329-2003**

(220) 13.11.2003

**8 (511) 29**

(511) 29 - Mlieko, syr a mliečne výrobky.

**(540) APETITA**

(731) BONGRAIN S. A., 42 rue Rieussec, 78220 Vi-roflay, FR;

(740) Stavrovský Peter, JUDr., Bratislava, SK;

**(210) 3333-2003**

(220) 13.11.2003

**8 (511) 8**

(511) 8 - Rohatkové kľúče, nástrčné kľúče.

**(540) HONITON**

(731) HONITON INDUSTRIES INC., No. 4 Lane 326, Peng-Yi Road, Tai-Ping City, Taichung, R. O. C., TW;

(740) Holoubková Mária, Ing., Bratislava, SK;

**(210) 3334-2003**

(220) 13.11.2003

**8 (511) 43**

(510) 43 - Bary (služby), kaviarne, jedálne.

**(540)**

(731) BELLA VENEZIA, s. r. o., Sedlárska 5, 811 01 Bratislava, SK;

**(210) 3335-2003**

(220) 13.11.2003

**8 (511) 43**

(510) 43 - Bary (služby), kaviarne, jedálne.

**(540)**

(731) BELLA VENEZIA, s. r. o., Sedlárska 5, 811 01 Bratislava, SK;

**(210) 1083-2004**

(220) 2.4.2004

**8 (511) 34**

(511) 34 - Tabak, cigarety, potreby pre fajčiarov, zápalky.

**(540)**

(731) ERIDANUS, s. r. o., Viktorínova 2, 821 08 Bratislava, SK;

(740) Beleščák Ladislav, Ing., Piešťany, SK;

**(210) 1251-2004**

(220) 16.4.2004

**8 (511) 9, 11, 37, 42**

(511) 9 - Prístroje a nástroje signalizačné a kontrolné; prístroje a nástroje požiarnej signalizácie; prístroje a nástroje na meranie a reguláciu; prístroje a nástroje na vedenie, distribúciu, transformáciu, akumuláciu, reguláciu a kontrolu elektrického prúdu; záložné zdroje trvalého elektrického napájania; elektrické zariadenia na ovládanie automatických brán; kamery ako súčasť monitorovacích systémov; telefónne ústredne; telefóny a faxy; počítače a periférne zariadenia k počítačom; počítačové softvéry; aktívne (riadiace) a pasívne zariadenia pre počítačové a komunikačné siete, meranie a reguláciu.

11 - Zariadenia na osvetľovanie.

37 - Montáž počítačových a komunikačných sietí s výnimkou softvéru, monitorovacích systémov, telefónnych rozvodov a prístupových systémov, elektrickej požiarnej signalizácie, elektroinštalácií a svietidiel a sietí verejného osvetlenia; montáž, servis, oprava a údržba všetkých prístrojov, nástrojov a zariadení uvedených v triedach 9, a 11; montáž, servis, oprava a údržba zariadení na meranie a reguláciu; servis, oprava a údržba počítačových sietí s výnimkou softvéru, monitorovacích systémov, telefónnych rozvodov, prístupových systémov, elektrickej požiarnej signalizácie, svietidiel, sietí verejného osvetlenia; montáž a servis automatických brán, prístupových rámp a pohonov; poradensko-konzultačná činnosť v oblasti stavebníctva, el. zariadení a rozvodov, počítačových a komunikačných sietí s výnimkou softvéru, monitorovacích systémov, telefónnych rozvodov, prístupových systémov, elektrickej požiarnej signalizácie, svietidiel, sietí verejného osvetlenia, merania a regulácie.

42 - Projektovanie elektrických zariadení a rozvodov; projektovanie počítačových a komunikačných sietí, monitorovacích systémov, telefónnych rozvodov a prístupových systémov, elektrickej požiarnej signalizácie, sietí verejného osvetlenia, zariadení na meranie a reguláciu; odborné prehliadky a odborné skúšky elektrických zariadení a bleskozvodov; svetelné výpočty a grafické stvárnenia osvetlenia; odborné poradenstvo v oblasti svetelnej techniky; návrhy automatických brán, prístupových rámp a pohonov; návrh, tvorba a správa internetových stránok; návrhy prezentačných kompaktných diskov (CD); servis, oprava a údržba softvéru pre počítačové siete; poradensko-konzultačná činnosť v oblasti softvéru pre počítačové a komunikačné siete.

**(540)**

(591) modrá, červená

(731) AP Systems, spol. s r. o., Toryská 32, 821 07 Bratislava, SK;

(740) Litvákova Edita, Ing., Bratislava, SK;

- (210) 1657-2004  
 (220) 19.5.2004  
**8 (511) 36, 39, 42**  
 (511) 36 - Cestovné poistenie.  
 39 - Služby poskytujúce pravidelnú leteckú prepravu, predaj leteniek za províziu.  
 42 - Informácie o udeľovaní víz.

(540)

**Kolumbus**  
 LETECKÁ AGENTÚRA®

- (591) červená, biela, čierna  
 (731) LETECKÁ AGENTÚRA KOLUMBUS, s. r. o.,  
 Hlavná 93, 040 01 Košice, SK;

- (210) 1808-2004  
 (220) 1.6.2004  
**8 (511) 35, 41**  
 (511) 35 - Reklamná činnosť; rozširovanie reklamných materiálov; organizovanie podujatí na podporu predaja.  
 41 - Organizovanie kultúrnych, spoločenských a športových podujatí vrátane súťaží krásy.

(540)



- (591) zlatá  
 (731) ŠANCA, a. s., Peterská 8, 821 03 Bratislava, SK;  
 (740) Bachratá Magdaléna, Mgr., Bratislava, SK;

- (210) 1927-2004  
 (220) 10.6.2004  
**8 (511) 30**  
 (511) 30 - Oblátky, keksy, sucháre.

(540)



- (591) zelená, modrá, hnedá, biela, béžová  
 (731) KLEMENT PLUS, s. r. o., Ľanárska 5, 929 01  
 Dunajská Streda, SK;  
 (740) Holakovský Štefan, Ing., Bratislava, SK;

- (210) 1928-2004  
 (220) 10.6.2004  
**8 (511) 30**  
 (511) 30 - Oblátky, keksy, sucháre.

(540)



- (591) zelená, žltá, hnedá, biela  
 (731) KLEMENT PLUS, s. r. o., Ľanárska 5, 929 01  
 Dunajská Streda, SK;  
 (740) Holakovský Štefan, Ing., Bratislava, SK;

- (210) 1929-2004  
 (220) 10.6.2004  
**8 (511) 30**  
 (511) 30 - Káva.

(540)



- (591) strieborná, biela, čierna, červená, sivá  
 (731) KLEMENT PLUS, s. r. o., Ľanárska 5, 929 01  
 Dunajská Streda, SK;  
 (740) Holakovský Štefan, Ing., Bratislava, SK;

- (210) 1930-2004  
 (220) 10.6.2004  
**8 (511) 30**  
 (511) 30 - Káva.

(540)



- (591) žltá, zlatá, biela, čierna, béžová  
 (731) KLEMENT PLUS, s. r. o., Ľanárska 5, 929 01  
 Dunajská Streda, SK;  
 (740) Holakovský Štefan, Ing., Bratislava, SK;

- (210) 1931-2004  
 (220) 10.6.2004  
**8 (511) 30**  
 (511) 30 - Káva.

(540)



- (591) červená, čierna, zlatá, žltá, biela, béžová  
 (731) KLEMENT PLUS, s. r. o., Ľanárska 5, 929 01  
 Dunajská Streda, SK;  
 (740) Holakovský Štefan, Ing., Bratislava, SK;

**(210) 1932-2004**

(220) 10.6.2004

**8 (511) 30**

(511) 30 - Káva.

**(540)**

(591) žltá, oranžová

(731) KLEMENT PLUS, s. r. o., Lanárska 5, 929 01 Dunajská Streda, SK;

(740) Holakovský Štefan, Ing., Bratislava, SK;

**(210) 1933-2004**

(220) 10.6.2004

**8 (511) 30**

(511) 30 - Káva.

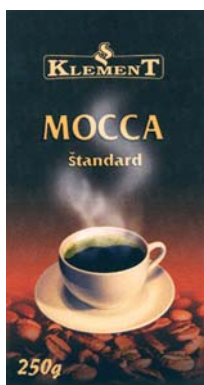
**(540)**

(591) hnedá, čierna, oranžová, žltá, béžová

(731) KLEMENT PLUS, s. r. o., Lanárska 5, 929 01 Dunajská Streda, SK;

(740) Holakovský Štefan, Ing., Bratislava, SK;

**(210) 1992-2004**

(220) 16.6.2004

**8 (511) 18, 24, 25**

(511) 18 - Usne, koženky a výrobky z týchto materiálov nezahrnuté v iných triedach, koža, surové kože, kufre, cestovné tašky, kabelky, dáždnyky, slnečníky, kožené šnúry, remene, remienky kožené.

24 - Textilie a textilné výrobky, ktoré nie sú zahrnuté v iných triedach, tkaniny.

25 - Odevy, nohavice, opasky, oblečenie, mikiny, trigovce, vesty, vrchné ošatenie, košele, blúzky, tričká, svetre, sukne, bundy, saká, kabáty, rukavice, šály, šatky, ponožky, bielizeň, pyžamá, župany, plavky, pokrývky hlavy, obuv.

**(540)**

(591) červená, biela, čierna

(731) Fareltext, s. r. o., Murgaša 1, 971 01 Prievidza, SK;

(740) Fajnorová Mária, Ing., Bratislava, SK;

**(210) 2013-2004**

(220) 17.6.2004

**8 (511) 9, 11, 35**

(511) 9 - Prístroje, nástroje a/alebo zariadenia na nahrávanie, prenos, príjem a reprodukciu obrazu a/alebo zvuku; televízne prijímače a záznamové a reprodukčné prístroje a zariadenia; optické a magnetické nosiče informácií a údajov; záznamové disky; prístroje a nástroje fotografické a optické; kamery; zariadenia prispôbené na použitie s televíznym prijímačom; rozhlasové prijímače a záznamové reprodukčné prístroje a zariadenia.

11 - Prístroje a zariadenia na vykurovanie, chladenie a vetranie; klimatizačné zariadenia; elektrické spotrebiče na varenie a pečenie.

35 - Obchodný manažment; sprostredkovanie predaja a nákupu tovarov; dovozná a vývozná agentúra; sprostredkovanie obchodu; maloobchodná činnosť so spotrebnou elektronikou.

**(540)**

(731) MULTIK, spol. s r. o., Česká 17, 831 03 Bratislava, SK;

(740) Kastler Anton, Bratislava, SK;

**(210) 2039-2004**

(220) 23.6.2004

**8 (511) 12, 25, 37**

(511) 12 - Motorové vozidlá, dvojstopové motorové vozidlá a ich časti, náhradné diely a príslušenstvo k motorovým vozidlám obsiahnuté v tejto triede, karosérie na dvojstopové motorové vozidlá, karosérie na dvojstopové motorové vozidlá ako skladačky.

25 - Odevy, obuv a pokrývky hlavy.

37 - Montáž a opravy nemotorových športových lodí, montáž a opravy karosérií vozidiel, servis športového náradia, sprostredkovanie montáže a opráv nemotorových športových lodí a karosérií vozidiel, mechanické opravy vozidiel na zákazku.

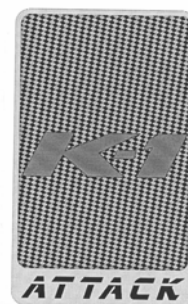
**(540)**

(731) K-1 ENGINEERING, s. r. o., Hradská 97, 821 07 Bratislava, SK;

(740) Litváková Edita, Ing., Bratislava, SK;

(210) 2178-2004

(220) 6.7.2004

8 (511) 34

(511) 34 - Cigarety, cigary, fajky, potreby pre fajčiarov, tabak, zápalky.

(540)



(591) čierna, hnedá, žltá, červená

(731) ERIDANUS, s. r. o., Viktorínova 2, 821 08 Bratislava, SK;

(740) Beleščák Ladislav, Ing., Piešťany, SK;

(210) 2181-2004

(220) 6.7.2004

8 (511) 34

(511) 34 - Cigarety, cigary, fajky, potreby pre fajčiarov, tabak, zápalky.

(540)



(591) čierna, červená, žltá, bledomodrá, hnedá

(731) ERIDANUS, s. r. o., Viktorínova 2, 821 08 Bratislava, SK;

(740) Beleščák Ladislav, Ing., Piešťany, SK;

(210) 2179-2004

(220) 6.7.2004

8 (511) 34

(511) 34 - Cigarety, cigary, fajky, potreby pre fajčiarov, tabak, zápalky.

(540)



(591) čierna, zlatohnedá, žltá, tmavohnedá, červená

(731) ERIDANUS, s. r. o., Viktorínova 2, 821 08 Bratislava, SK;

(740) Beleščák Ladislav, Ing., Piešťany, SK;

(210) 2192-2004

(220) 7.7.2004

8 (511) 12

(511) 12 - Pneumatiky.

(540) MATADOR Sport Max

(731) MATADOR, a. s., Terézie Vansovej 1054, 020 01 Púchov, SK;

(210) 2258-2004

(220) 15.7.2004

8 (511) 12, 16, 36, 37, 39, 41, 42, 43

(511) 12 - Letecké dopravné prostriedky všetkých druhov a ich časti a súčasti, letecké prístroje a stroje. 16 - Papiernický tovar, plagáty propagačný materiál, písacie potreby, vstupenky, pohľadnice, kalendáre, igelitové tašky ako obalový materiál, suveníry z papiera a ostatné papiernické výrobky s tematikou leteckej dopravy.

36 - Cestovné poistenie, zmenárenské služby, úschova cenín, prenájom nehnuteľností.

37 - Letecké opravárstvo, údržba a opravy lietadiel.

39 - Konzultačná a poradenská činnosť v oblasti leteckej dopravy.

41 - Vydavateľská činnosť s výnimkou vydávania reklamných materiálov a sprostredkovanie uvedených služieb; školiaca činnosť v oblasti leteckej dopravy.

42 - Expertízna činnosť v oblasti leteckej dopravy.

43 - Ubytovacie a stravovacie služby.

(540)



(591) modrá, červená, biela

(731) SkyEurope Airlines, a. s., Hlavné námestie 3, 811 01 Bratislava, SK;

(740) Holoubková Mária, Ing., Bratislava, SK;

(210) 2180-2004

(220) 6.7.2004

8 (511) 34

(511) 34 - Cigarety, cigary, fajky, potreby pre fajčiarov, tabak, zápalky.

(540)



(591) čierna, modrá, žltá, červená, hnedá

(731) ERIDANUS, s. r. o., Viktorínova 2, 821 08 Bratislava, SK;

(740) Beleščák Ladislav, Ing., Piešťany, SK;



**(210) 2259-2004**

(220) 15.7.2004

**8 (511) 12, 16, 36, 37, 39, 41, 42, 43**

- (511) 12 - Letecké dopravné prostriedky všetkých druhov a ich časti a súčasti, letecké prístroje a stroje.  
 16 - Papiernický tovar, plagáty, propagačný materiál, písacie potreby, vstupenky, pohľadnice, kalendáre, igelitové tašky ako obalový materiál, suveníry z papiera a ostatné papiernické výrobky s tematikou leteckej dopravy.  
 36 - Cestovné poistenie, zmenárenské služby, úschova cenín, prenájom nehnuteľností.  
 37 - Letecké opravárstvo, údržba a opravy lietadiel.  
 39 - Konzultačná a poradenská činnosť v oblasti leteckej dopravy.  
 41 - Vydavateľská činnosť s výnimkou vydávania reklamných materiálov a sprostredkovanie uvedených služieb; školiaca činnosť v oblasti leteckej dopravy.  
 42 - Expertízna činnosť v oblasti leteckej dopravy.  
 43 - Ubytovacie a stravovacie služby.

**(540)**

- (731) SkyEurope Airlines, a. s., Hlavné námestie 3, 811 01 Bratislava, SK;  
 (740) Holoubková Mária, Ing., Bratislava, SK;

**(210) 2265-2004**

(220) 15.7.2004

**8 (511) 29**

- (511) 29 - Mäso, ryby, hydina a zverina; mäsové výťažky; konzervované, sušené a tepelne spracované ovocie a zelenina; rôsoly, džemy, marmelády, ovocné zaváraniny, ovocné pretlaky; vajcia, mlieko a mliečne výrobky; jedlé oleje a tuky.

**(540) MALÍ ŠIBALI**

- (731) SYRÁREŇ BEL SLOVENSKO, a. s., Lastomírska 1, 071 01 Michalovce, SK;  
 (740) ROTT, RŮŽIČKA & GUTTMANN, v. o. s., Bratislava, SK;

**(210) 2266-2004**

(220) 15.7.2004

**8 (511) 29**

- (511) 29 - Mäso, ryby, hydina a zverina; mäsové výťažky; konzervované, sušené a tepelne spracované ovocie a zelenina; rôsoly, džemy, marmelády, ovocné zaváraniny, ovocné pretlaky; vajcia, mlieko a mliečne výrobky; jedlé oleje a tuky.

**(540) ŠIBAL**

- (731) SYRÁREŇ BEL SLOVENSKO, a. s., Lastomírska 1, 071 01 Michalovce, SK;  
 (740) ROTT, RŮŽIČKA & GUTTMANN, v. o. s., Bratislava, SK;

**(210) 2334-2004**

(220) 22.7.2004

**8 (511) 35, 37, 39**

- (511) 35 - Obchodné poradenstvo, sprostredkovanie obchodu s uvedeným tovarom.  
 37 - Opravy automobilov, údržba automobilov, autoservisy, údržba a opravy motorových vozidiel.  
 39 - Automobilová preprava, nákladná doprava.

**(540)**

- (731) UDOS-SLOVAKIA TRANSPORT, s. r. o., Kukučínova 209/24, 017 01 Považská Bystrica, SK;  
 (740) Mrenica Jaroslav, Ing., Púchov, SK;

**(210) 2335-2004**

(220) 22.7.2004

**8 (511) 35, 37, 39**

- (511) 35 - Obchodné poradenstvo, sprostredkovanie obchodu s uvedeným tovarom.  
 37 - Opravy automobilov, údržba automobilov, autoservisy, údržba a opravy motorových vozidiel.  
 39 - Automobilová preprava, nákladná doprava.

**(540)**

- (731) UDOS-SLOVAKIA TRANSPORT, s. r. o., Kukučínova 209/24, 017 01 Považská Bystrica, SK;  
 (740) Mrenica Jaroslav, Ing., Púchov, SK;

**(210) 2375-2004**

(220) 26.7.2004

**8 (511) 7, 35, 40**

- (511) 7 - Kovoobrábacie stroje (sústruhy, frézy, vrtáčky); mechanické nástroje a náradie (ručné); nástroje ako časti strojov.  
 35 - Sprostredkovanie obchodu s uvedeným tovarom.  
 40 - Galvanizácia, pozinkovanie; chrómovanie; pokovovanie kovových materiálov; spracovanie kovového odpadu; odlievanie kovov.

**(540)**

- (731) PEMEX, spol. s r. o., Centrum 12/17, 017 01 Považská Bystrica, SK;  
 (740) Mrenica Jaroslav, Ing., Púchov, SK;

**Zapísané ochranné známky bez zmeny**

(210)	(111)	(210)	(111)	(210)	(111)	(210)	(111)
592-2000	206349	3336-2002	206283	296-2003	206308	1056-2003	206413
1963-2001	206434	3444-2002	206368	297-2003	206309	1057-2003	206414
3430-2001	206267	3522-2002	206284	298-2003	206310	1062-2003	206415
3866-2001	206268	3657-2002	206285	299-2003	206311	1063-2003	206416
43-2002	206350	3673-2002	206286	300-2003	206312	1065-2003	206417
1783-2002	206351	3675-2002	206287	575-2003	206313	1066-2003	206418
1841-2002	206352	3676-2002	206288	631-2003	206382	1067-2003	206419
2065-2002	206269	3745-2002	206369	632-2003	206383	1069-2003	206326
2066-2002	206270	93-2003	206370	801-2003	206384	1072-2003	206327
2073-2002	206353	98-2003	206371	802-2003	206385	1074-2003	206328
2074-2002	206354	99-2003	206372	803-2003	206386	1075-2003	206329
2082-2002	206355	126-2003	206289	809-2003	206387	1076-2003	206330
2182-2002	206356	191-2003	206373	811-2003	206388	1077-2003	206331
2183-2002	206357	192-2003	206374	812-2003	206389	1080-2003	206332
2184-2002	206358	210-2003	206375	816-2003	206390	1081-2003	206333
2185-2002	206271	211-2003	206376	817-2003	206391	1083-2003	206334
2233-2002	206435	241-2003	206377	818-2003	206392	1084-2003	206335
2234-2002	206436	242-2003	206378	819-2003	206393	1085-2003	206336
2421-2002	206359	243-2003	206379	820-2003	206394	1086-2003	206337
2436-2002	206360	244-2003	206380	822-2003	206395	1087-2003	206338
2447-2002	206361	258-2003	206381	823-2003	206396	1088-2003	206339
2459-2002	206362	275-2003	206290	824-2003	206397	1092-2003	206340
2484-2002	206363	276-2003	206291	826-2003	206398	1093-2003	206341
2488-2002	206364	277-2003	206292	954-2003	206399	1094-2003	206342
2617-2002	206437	278-2003	206293	973-2003	206400	1095-2003	206343
2677-2002	206272	279-2003	206294	1017-2003	206401	1096-2003	206344
2783-2002	206273	280-2003	206295	1018-2003	206402	1097-2003	206345
2958-2002	206365	281-2003	206296	1027-2003	206403	1099-2003	206346
2963-2002	206274	282-2003	206297	1029-2003	206324	1101-2003	206347
2966-2002	206275	283-2003	206298	1030-2003	206325	1102-2003	206348
2980-2002	206366	284-2003	206299	1031-2003	206404	3131-2003	206428
3066-2002	206367	285-2003	206300	1034-2003	206405	3166-2003	206260
3164-2002	206276	287-2003	206301	1048-2003	206406	3711-2003	206261
3166-2002	206277	289-2003	206302	1049-2003	206407	3731-2003	206262
3228-2002	206278	290-2003	206303	1050-2003	206408	3732-2003	206263
3246-2002	206279	291-2003	206304	1052-2003	206409	3799-2003	206264
3247-2002	206280	292-2003	206305	1053-2003	206410	46-2004	206265
3248-2002	206281	293-2003	206306	1054-2003	206411	50-2004	206266
3318-2002	206282	295-2003	206307	1055-2003	206412		

**(111) 206260**

(151) 7.6.2004  
 (180) 28.10.2013  
 (210) 3166-2003  
 (220) 28.10.2003  
 (442) 2.3.2004  
 (732) DeLUX - SM, s. r. o., 1. mája 939, 952 01 Vrábľa, SK;  
 (740) Beleščák Ladislav, Ing., Piešťany, SK;

**(111) 206262**

(151) 7.6.2004  
 (180) 22.12.2013  
 (210) 3731-2003  
 (220) 22.12.2003  
 (442) 2.3.2004  
 (732) Peter Fabuš - FABUŠ, 018 53 Borčice 37, SK;  
 (740) Mrenica Jaroslav, Ing., Púchov, SK;

**(111) 206261**

(151) 7.6.2004  
 (180) 19.12.2013  
 (210) 3711-2003  
 (220) 19.12.2003  
 (442) 2.3.2004  
 (732) Ladislav Heglas EMTEST, Platanová 14, 010 01 Žilina, SK;  
 (740) Zahatňanská Gabriela, Ing., Žilina, SK;

**(111) 206263**

(151) 7.6.2004  
 (180) 22.12.2013  
 (210) 3732-2003  
 (220) 22.12.2003  
 (442) 2.3.2004  
 (732) Peter Fabuš - FABUŠ, 018 53 Borčice 37, SK;  
 (740) Mrenica Jaroslav, Ing., Púchov, SK;

**(111) 206264**

(151) 7.6.2004  
(180) 31.12.2013  
(210) 3799-2003  
(220) 31.12.2003  
(442) 2.3.2004  
(732) Kvaššay Peter, Vážska 5, 821 07 Bratislava, SK;  
(740) Obertáš Július, Ing., Bratislava, SK;

---

**(111) 206265**

(151) 7.6.2004  
(180) 7.1.2014  
(210) 46-2004  
(220) 7.1.2004  
(442) 2.3.2004  
(732) Kvaššay Peter, Vážska 5, 821 07 Bratislava, SK;  
(740) Obertáš Július, Ing., Bratislava, SK;

---

**(111) 206266**

(151) 7.6.2004  
(180) 7.1.2014  
(210) 50-2004  
(220) 7.1.2004  
(442) 2.3.2004  
(732) ZOOPRODUKT, s. r. o., Športová 382, 922 01 Veľké Orvište, SK;  
(740) Beleščák Ladislav, Ing., Piešťany, SK;

---

**(111) 206267**

(151) 8.6.2004  
(180) 19.11.2011  
(210) 3430-2001  
(220) 19.11.2001  
(442) 2.3.2004  
(732) ZPA KŘIŽÍK, a. s., Budovateľská 38, 080 01 Prešov, SK;

---

**(111) 206268**

(151) 8.6.2004  
(180) 21.12.2011  
(210) 3866-2001  
(220) 21.12.2001  
(442) 2.3.2004  
(732) MAC TV, s. r. o., Brečtanová 1, 831 01 Bratislava, SK;  
(740) Gruber Dalibor, Ing., Košice, SK;

---

**(111) 206269**

(151) 8.6.2004  
(180) 15.7.2012  
(210) 2065-2002  
(220) 15.7.2002  
(442) 2.3.2004  
(732) S. A. O. , spol. s r. o., Podjavorinskej 8, 984 01 Lučenec, SK;  
(740) Beleščák Ladislav, Ing., Piešťany, SK;

---

**(111) 206270**

(151) 8.6.2004  
(180) 15.7.2012  
(210) 2066-2002  
(220) 15.7.2002  
(442) 2.3.2004  
(732) VPS, s. r. o., Partizánska 31, 921 01 Piešťany, SK;  
(740) Beleščák Ladislav, Ing., Piešťany, SK;

---

**(111) 206271**

(151) 8.6.2004  
(180) 26.7.2012  
(210) 2185-2002  
(220) 26.7.2002  
(442) 2.3.2004  
(732) BIO - ACTIVE Sp. z o.o., ul. Marysińska 17, 04-606 Warszawa, PL;  
(740) PATENTSERVIS BRATISLAVA, a. s., Bratislava, SK;

---

**(111) 206272**

(151) 8.6.2004  
(180) 18.9.2012  
(210) 2677-2002  
(220) 18.9.2002  
(442) 2.3.2004  
(732) LDV Ltd., Common Lane, Washwood Heath, Birmingham B8 2 UP, GB;  
(740) ROTT, RŮŽIČKA & GUTTMANN, v. o. s., Bratislava, SK;

---

**(111) 206273**

(151) 8.6.2004  
(180) 1.10.2012  
(210) 2783-2002  
(220) 1.10.2002  
(442) 2.3.2004  
(732) VÍNO NITRA, spol. s r. o., Vinárska 1, 951 41 Lužianky, SK;  
(740) ROTT, RŮŽIČKA & GUTTMANN, v. o. s., Bratislava, SK;

---

**(111) 206274**

(151) 8.6.2004  
(180) 17.10.2012  
(210) 2963-2002  
(220) 17.10.2002  
(442) 2.3.2004  
(732) BRYNDZIARENĚ A SYRÁRENĚ, s. r. o., SNP 5, 962 01 Zvolenská Slatina, SK;  
(740) Dolanská Elena, RNDr., Bratislava, SK;

---

**(111) 206275**

(151) 8.6.2004  
(180) 17.10.2012  
(210) 2966-2002  
(220) 17.10.2002  
(442) 2.3.2004  
(732) BRYNDZIARENĚ A SYRÁRENĚ, s. r. o., SNP 5, 962 01 Zvolenská Slatina, SK;  
(740) Dolanská Elena, RNDr., Bratislava, SK;

---

**(111) 206281**

(151) 8.6.2004  
 (180) 13.11.2012  
 (210) 3248-2002  
 (220) 13.11.2002  
 (442) 2.3.2004  
 (732) Playboy Enterprises International, Inc., 680 North Lake Shore Drive, Chicago, Illinois 60611, US;  
 (740) Suchoňová Katarína, JUDr., Banská Bystrica, SK;

**(111) 206282**

(151) 8.6.2004  
 (180) 20.11.2012  
 (210) 3318-2002  
 (220) 20.11.2002  
 (310) 02/3 167 393  
 (320) 4.6.2002  
 (330) FR  
 (442) 2.3.2004  
 (732) SYNERGIE a French société anonyme, 11, avenue du Colonel Bonnet, 75016 Paris, FR;  
 (740) Žovicová Viera, Mgr., Bratislava, SK;

**(111) 206283**

(151) 8.6.2004  
 (180) 22.11.2012  
 (210) 3336-2002  
 (220) 22.11.2002  
 (442) 2.3.2004  
 (732) SKI Jasná, a. s., Otopné 111, 032 51 Demänovská Dolina, SK;

**(111) 206284**

(151) 8.6.2004  
 (180) 29.11.2012  
 (210) 3522-2002  
 (220) 29.11.2002  
 (442) 2.3.2004  
 (732) Rudorfer CZ, s. r. o., Jeronýmova 970, 252 63 Roztoky u Prahy, CZ;  
 (740) Mešková Viera, Ing., Bratislava, SK;

**(111) 206285**

(151) 8.6.2004  
 (180) 12.12.2012  
 (210) 3657-2002  
 (220) 12.12.2002  
 (442) 2.3.2004  
 (732) ECOFEED spol. s r. o., Hadovce 104, 945 01 Komárno, SK;  
 (740) Čechvalová Dagmar, Bratislava, SK;

**(111) 206286**

(151) 8.6.2004  
 (180) 16.12.2012  
 (210) 3673-2002  
 (220) 16.12.2002  
 (442) 2.3.2004  
 (732) VISKASE CORPORATION, spoločnosť zriadená podľa zákonov štátu Pennsylvania, 625 Willowbrook Centre Parkway, Willowbrook, IL 60527, US;  
 (740) Bušová Eva, JUDr., Bratislava, SK;

**(111) 206287**

(151) 8.6.2004  
 (180) 16.12.2012  
 (210) 3675-2002  
 (220) 16.12.2002  
 (442) 2.3.2004  
 (732) CHEMOSVIT SVITPACK, a. s., Štefánikova 30, 059 21 Svit, SK;  
 (740) Rzymanová Kamila, Ing., Poprad, SK;

**(111) 206288**

(151) 8.6.2004  
 (180) 16.12.2012  
 (210) 3676-2002  
 (220) 16.12.2002  
 (442) 2.3.2004  
 (732) CHEMOSVIT SVITPACK, a. s., Štefánikova 30, 059 21 Svit, SK;  
 (740) Rzymanová Kamila, Ing., Poprad, SK;

**(111) 206289**

(151) 8.6.2004  
 (180) 24.1.2013  
 (210) 126-2003  
 (220) 24.1.2003  
 (442) 2.3.2004  
 (732) Štatistické a evidenčné vydavateľstvo tlačív, a. s., Plynárenská 6, 821 09 Bratislava, SK;  
 (740) Holoubková Mária, Ing., Bratislava, SK;

**(111) 206290**

(151) 8.6.2004  
 (180) 6.2.2013  
 (210) 275-2003  
 (220) 6.2.2003  
 (442) 2.3.2004  
 (732) WebCom, s. r. o., Staničná 12, 900 51 Zohor, SK;

**(111) 206291**

(151) 8.6.2004  
 (180) 6.2.2013  
 (210) 276-2003  
 (220) 6.2.2003  
 (442) 2.3.2004  
 (732) Bečár Peter, Dlhá 21, 900 55 Lozorno, SK;



**(111) 206292**

(151) 8.6.2004  
(180) 7.2.2013  
(210) 277-2003  
(220) 7.2.2003  
(310) 9883/2002  
(320) 18.11.2002  
(330) CH  
(442) 2.3.2004  
(732) The Procter & Gamble Company, spoločnosť zriadená podľa zákonov štátu Ohio, One Procter & Gamble Plaza, Cincinnati, Ohio, US;  
(740) Bušová Eva, JUDr., Bratislava, SK;

---

**(111) 206293**

(151) 8.6.2004  
(180) 7.2.2013  
(210) 278-2003  
(220) 7.2.2003  
(442) 2.3.2004  
(732) Alticor Inc., 7575 Fulton Street East, Ada, Michigan 49355, US;  
(740) Tomeš Pavol, Ing., Bratislava, SK;

---

**(111) 206294**

(151) 8.6.2004  
(180) 7.2.2013  
(210) 279-2003  
(220) 7.2.2003  
(442) 2.3.2004  
(732) BIOFAKTORY PRAHA, spol. s r. o., Na Chvalce 2049, 193 00 Praha 9, CZ;  
(740) Guniš Jaroslav, Mgr., Bratislava, SK;

---

**(111) 206295**

(151) 8.6.2004  
(180) 7.2.2013  
(210) 280-2003  
(220) 7.2.2003  
(442) 2.3.2004  
(732) BIOFAKTORY PRAHA, spol. s r. o., Na Chvalce 2049, 193 00 Praha 9, CZ;  
(740) Guniš Jaroslav, Mgr., Bratislava, SK;

---

**(111) 206296**

(151) 8.6.2004  
(180) 7.2.2013  
(210) 281-2003  
(220) 7.2.2003  
(442) 2.3.2004  
(732) BIOFAKTORY PRAHA, spol. s r. o., Na Chvalce 2049, 193 00 Praha 9, CZ;  
(740) Guniš Jaroslav, Mgr., Bratislava, SK;

---

**(111) 206297**

(151) 8.6.2004  
(180) 7.2.2013  
(210) 282-2003  
(220) 7.2.2003  
(442) 2.3.2004  
(732) BIOFAKTORY PRAHA, spol. s r. o., Na Chvalce 2049, 193 00 Praha 9, CZ;  
(740) Guniš Jaroslav, Mgr., Bratislava, SK;

---

**(111) 206298**

(151) 8.6.2004  
(180) 7.2.2013  
(210) 283-2003  
(220) 7.2.2003  
(442) 2.3.2004  
(732) BIOFAKTORY PRAHA, spol. s r. o., Na Chvalce 2049, 193 00 Praha 9, CZ;  
(740) Guniš Jaroslav, Mgr., Bratislava, SK;

---

**(111) 206299**

(151) 8.6.2004  
(180) 7.2.2013  
(210) 284-2003  
(220) 7.2.2003  
(442) 2.3.2004  
(732) BIOFAKTORY PRAHA, spol. s r. o., Na Chvalce 2049, 193 00 Praha 9, CZ;  
(740) Guniš Jaroslav, Mgr., Bratislava, SK;

---

**(111) 206300**

(151) 8.6.2004  
(180) 7.2.2013  
(210) 285-2003  
(220) 7.2.2003  
(442) 2.3.2004  
(732) Diageo North America, Inc., 6 Landmark Square, Stamford, Connecticut 06901, US;  
(740) Fajnorová Mária, Ing., Bratislava, SK;

---

**(111) 206301**

(151) 8.6.2004  
(180) 7.2.2013  
(210) 287-2003  
(220) 7.2.2003  
(442) 2.3.2004  
(732) Glaxo Group Limited, Glaxo Wellcome House, Berkeley Avenue, Greenford, Middlesex UB6 0NN, GB;  
(740) Fajnorová Mária, Ing., Bratislava, SK;

---

**(111) 206302**

(151) 8.6.2004  
(180) 7.2.2013  
(210) 289-2003  
(220) 7.2.2003  
(442) 2.3.2004  
(732) GEE & STONE s. r. o., Nad Plážou 27, 974 01 Banská Bystrica, SK;  
(740) Beleščák Ladislav, Ing., Piešťany, SK;

---

**(111) 206303**

(151) 8.6.2004  
(180) 8.2.2013  
(210) 290-2003  
(220) 8.2.2003  
(442) 2.3.2004  
(732) Rannila Slovakia, s. r. o., Vstupný areál U. S. Steel, 044 54 Košice, SK;  
(740) Mišľanová Mária, Košice, SK;

---

**(111) 206304**

(151) 8.6.2004  
(180) 10.2.2013  
(210) 291-2003  
(220) 10.2.2003  
(442) 2.3.2004  
(732) PRESTIGE ESPANA, S.L., Carretera Madrid-Cádiz, Km. 268, 23200 La Carolina (Jaén), ES;  
(740) Fajnorová Mária, Ing., Bratislava, SK;

---

**(111) 206305**

(151) 8.6.2004  
(180) 10.2.2013  
(210) 292-2003  
(220) 10.2.2003  
(442) 2.3.2004  
(732) Schweppes International Limited, 25 Berkeley Square, London W1X 6HT, GB;  
(740) Bušová Eva, JUDr., Bratislava, SK;

---

**(111) 206306**

(151) 8.6.2004  
(180) 10.2.2013  
(210) 293-2003  
(220) 10.2.2003  
(442) 2.3.2004  
(732) VZDELÁVACIE A KONFERENČNÉ CENTRUM INTENZÍVA, s. r. o., Kutlíkova 17, 851 02 Bratislava, SK;

---

**(111) 206307**

(151) 8.6.2004  
(180) 10.2.2013  
(210) 295-2003  
(220) 10.2.2003  
(442) 2.3.2004  
(732) SYSCON spol. s r. o., Hviezdoslavova 47, 052 01 Spišská Nová Ves, SK;

---

**(111) 206308**

(151) 8.6.2004  
(180) 10.2.2013  
(210) 296-2003  
(220) 10.2.2003  
(442) 2.3.2004  
(732) SYSCON spol. s r. o., Hviezdoslavova 47, 052 01 Spišská Nová Ves, SK;

---

**(111) 206309**

(151) 8.6.2004  
(180) 10.2.2013  
(210) 297-2003  
(220) 10.2.2003  
(442) 2.3.2004  
(732) SYSCON spol. s r. o., Hviezdoslavova 47, 052 01 Spišská Nová Ves, SK;

---

**(111) 206310**

(151) 8.6.2004  
(180) 10.2.2013  
(210) 298-2003  
(220) 10.2.2003  
(310) 2316678  
(320) 26.11.2002  
(330) GB  
(442) 2.3.2004  
(732) Reckitt Benckiser N. V., De Fruittuinen 2-12, 2132 NZ Hoofddorp, NL;  
(740) Žovicová Viera, Mgr., Bratislava, SK;

---

**(111) 206311**

(151) 8.6.2004  
(180) 10.2.2013  
(210) 299-2003  
(220) 10.2.2003  
(442) 2.3.2004  
(732) British American Tobacco (Brands) Inc., 401 South Fourth Avenue, Suite 1800, Louisville, Kentucky 40202, US;  
(740) Žovicová Viera, Mgr., Bratislava, SK;

---

**(111) 206312**

(151) 8.6.2004  
(180) 10.2.2013  
(210) 300-2003  
(220) 10.2.2003  
(442) 2.3.2004  
(732) PATROL spol. s r. o., Pifflová 4, 851 01 Bratislava, SK;  
(740) Litváková Edita, Ing., Bratislava, SK;

---

**(111) 206313**

(151) 8.6.2004  
(180) 10.3.2013  
(210) 575-2003  
(220) 10.3.2003  
(442) 2.3.2004  
(732) Jozef Danter - DANTER, Ružový háj 1369/34, 929 01 Dunajská Streda, SK;  
(740) Csekes Erika, JUDr., Bratislava, SK;

---

**(111) 206324**

(151) 8.6.2004  
(180) 22.4.2013  
(210) 1029-2003  
(220) 22.4.2003  
(442) 2.3.2004  
(732) CITICORP, 399 Park Avenue, New York, New York 10043, US;  
(740) Fajnorová Mária, Ing., Bratislava, SK;

---

**(111) 206325**

(151) 8.6.2004  
(180) 22.4.2013  
(210) 1030-2003  
(220) 22.4.2003  
(442) 2.3.2004  
(732) UNILEVER N. V., Weena 455, 3013 AL Rotterdam, NL;  
(740) Fajnorová Mária, Ing., Bratislava, SK;

---

**(111) 206326**

(151) 8.6.2004  
(180) 25.4.2013  
(210) 1069-2003  
(220) 25.4.2003  
(442) 2.3.2004  
(732) VIJOFEL mäsovýroba, s. r. o., Bartošovce 182/1, 086 42 Bartošovce, SK;

---

**(111) 206327**

(151) 8.6.2004  
(180) 25.4.2013  
(210) 1072-2003  
(220) 25.4.2003  
(442) 2.3.2004  
(732) VIJOFEL mäsovýroba, s. r. o., Bartošovce 182/1, 086 42 Bartošovce, SK;

---

**(111) 206328**

(151) 8.6.2004  
(180) 25.4.2013  
(210) 1074-2003  
(220) 25.4.2003  
(442) 2.3.2004  
(732) VIJOFEL mäsovýroba, s. r. o., Bartošovce 182/1, 086 42 Bartošovce, SK;

---

**(111) 206329**

(151) 8.6.2004  
(180) 25.4.2013  
(210) 1075-2003  
(220) 25.4.2003  
(442) 2.3.2004  
(732) VIJOFEL mäsovýroba, s. r. o., Bartošovce 182/1, 086 42 Bartošovce, SK;

---

**(111) 206330**

(151) 8.6.2004  
(180) 25.4.2013  
(210) 1076-2003  
(220) 25.4.2003  
(442) 2.3.2004  
(732) VIJOFEL mäsovýroba, s. r. o., Bartošovce 182/1, 086 42 Bartošovce, SK;

---

**(111) 206331**

(151) 8.6.2004  
(180) 25.4.2013  
(210) 1077-2003  
(220) 25.4.2003  
(442) 2.3.2004  
(732) VIJOFEL mäsovýroba, s. r. o., Bartošovce 182/1, 086 42 Bartošovce, SK;

---

**(111) 206332**

(151) 8.6.2004  
(180) 25.4.2013  
(210) 1080-2003  
(220) 25.4.2003  
(442) 2.3.2004  
(732) NOBAX, s. r. o., Hrádza 31, 968 01 Nová Baňa, SK;

---

**(111) 206333**

(151) 8.6.2004  
(180) 25.4.2013  
(210) 1081-2003  
(220) 25.4.2003  
(442) 2.3.2004  
(732) NOBAX, s. r. o., Hrádza 31, 968 01 Nová Baňa, SK;

---

**(111) 206334**

(151) 8.6.2004  
(180) 25.4.2013  
(210) 1083-2003  
(220) 25.4.2003  
(442) 2.3.2004  
(732) LUNACO, s. r. o., Vajanského 80, 984 01 Lučenec, SK;  
(740) Litvákova Edita, Ing., Bratislava, SK;

---

**(111) 206335**

(151) 8.6.2004  
(180) 25.4.2013  
(210) 1084-2003  
(220) 25.4.2003  
(442) 2.3.2004  
(732) Slovenská lekárska komora, Dobšinského 12, 811 05 Bratislava, SK;

---

**(111) 206336**

(151) 8.6.2004  
(180) 25.4.2013  
(210) 1085-2003  
(220) 25.4.2003  
(442) 2.3.2004  
(732) BONGRAIN S. A., 42 rue Rieussec, 78220 Viroflay, FR;  
(740) Stavrovský Peter, JUDr., Bratislava, SK;

---

**(111) 206337**

(151) 8.6.2004  
 (180) 28.4.2013  
 (210) 1086-2003  
 (220) 28.4.2003  
 (442) 2.3.2004  
 (732) Tvornica Duhana Rovinj d.d., Obala V. Nazora 1, 52210 Rovinj, HR;  
 (740) Bušová Eva, JUDr., Bratislava, SK;

**(111) 206338**

(151) 8.6.2004  
 (180) 28.4.2013  
 (210) 1087-2003  
 (220) 28.4.2003  
 (442) 2.3.2004  
 (732) Mars Incorporated, McLean, Virginia 22101, US;  
 (740) Fajnorová Mária, Ing., Bratislava, SK;

**(111) 206339**

(151) 8.6.2004  
 (180) 28.4.2013  
 (210) 1088-2003  
 (220) 28.4.2003  
 (442) 2.3.2004  
 (732) MAXIMA BROKER, a. s., Gemerská 3, 040 01 Košice, SK;

**(111) 206340**

(151) 8.6.2004  
 (180) 28.4.2013  
 (210) 1092-2003  
 (220) 28.4.2003  
 (442) 2.3.2004  
 (732) ST. NICOLAUS, a. s., Ul. 1. mája č. 113, 031 28 Liptovský Mikuláš, SK;  
 (740) Ondruš Ján, JUDr., Bratislava, SK;

**(111) 206341**

(151) 8.6.2004  
 (180) 28.4.2013  
 (210) 1093-2003  
 (220) 28.4.2003  
 (442) 2.3.2004  
 (732) ST. NICOLAUS, a. s., Ul. 1. mája č. 113, 031 28 Liptovský Mikuláš, SK;  
 (740) Ondruš Ján, JUDr., Bratislava, SK;

**(111) 206342**

(151) 8.6.2004  
 (180) 28.4.2013  
 (210) 1094-2003  
 (220) 28.4.2003  
 (442) 2.3.2004  
 (732) Ed. Haas SK, s. r. o., Staničná 20, 908 51 Holíč, SK;

**(111) 206343**

(151) 8.6.2004  
 (180) 28.4.2013  
 (210) 1095-2003  
 (220) 28.4.2003  
 (442) 2.3.2004  
 (732) Renuto (Overseas) Limited, Demetri Liperti Street 3, Kotsapas Building, 3rd floor, 3090 Limassol, CY;  
 (740) Suchoňová Katarína, JUDr., Banská Bystrica, SK;

**(111) 206344**

(151) 8.6.2004  
 (180) 28.4.2013  
 (210) 1096-2003  
 (220) 28.4.2003  
 (442) 2.3.2004  
 (732) Renuto (Overseas) Limited, Demetri Liperti Street 3, Kotsapas Building, 3rd floor, 3090 Limassol, CY;  
 (740) Suchoňová Katarína, JUDr., Banská Bystrica, SK;

**(111) 206345**

(151) 8.6.2004  
 (180) 28.4.2013  
 (210) 1097-2003  
 (220) 28.4.2003  
 (442) 2.3.2004  
 (732) Renuto (Overseas) Limited, Demetri Liperti Street 3, Kotsapas Building, 3rd floor, 3090 Limassol, CY;  
 (740) Suchoňová Katarína, JUDr., Banská Bystrica, SK;

**(111) 206346**

(151) 8.6.2004  
 (180) 28.4.2013  
 (210) 1099-2003  
 (220) 28.4.2003  
 (442) 2.3.2004  
 (732) DANG LE NGUYEN VU, 268 Nguyen Tat Thanh St., Buon Ma Thuot City, Dak Lak Province, VN;  
 (740) PATENTSERVIS BRATISLAVA, a. s., Bratislava, SK;

**(111) 206347**

(151) 8.6.2004  
 (180) 28.4.2013  
 (210) 1101-2003  
 (220) 28.4.2003  
 (310) 76/464279  
 (320) 28.10.2002  
 (330) US  
 (442) 2.3.2004  
 (732) VeriSign, Inc. (Delaware corporation), 21355 Ridgetop Circle, Mailstop LS3-3-4, Dulles, Virginia 20166, US;  
 (740) PATENTSERVIS BRATISLAVA, a. s., Bratislava, SK;

**(111) 206348**

(151) 8.6.2004  
(180) 28.4.2013  
(210) 1102-2003  
(220) 28.4.2003  
(310) 76/464336  
(320) 28.10.2002  
(330) US  
(442) 2.3.2004  
(732) VeriSign, Inc. (Delaware corporation), 21355 Ridgetop Circle, Mailstop LS3-3-4, Dulles, Virginia 20166, US;  
(740) PATENTSERVIS BRATISLAVA, a. s., Bratislava, SK;

---

**(111) 206349**

(151) 8.6.2004  
(180) 1.3.2010  
(210) 592-2000  
(220) 1.3.2000  
(442) 2.3.2004  
(732) Vydavateľstvo Živena, a. s., Štefánikova 4, 811 05 Bratislava, SK;  
(740) Litvákova Edita, Ing., Bratislava, SK;

---

**(111) 206350**

(151) 8.6.2004  
(180) 10.1.2012  
(210) 43-2002  
(220) 10.1.2002  
(442) 2.3.2004  
(732) WM. WRIGLEY JR. COMPANY, 410 North Michigan Avenue, Chicago, Illinois 60611, US;  
(740) Fajnorová Mária, Ing., Bratislava, SK;

---

**(111) 206351**

(151) 8.6.2004  
(180) 13.6.2012  
(210) 1783-2002  
(220) 13.6.2002  
(442) 2.3.2004  
(732) Mat'ko Jozef, Herlianska 10, 821 02 Bratislava, SK;

---

**(111) 206352**

(151) 8.6.2004  
(180) 17.6.2012  
(210) 1841-2002  
(220) 17.6.2002  
(442) 2.3.2004  
(732) Warner-Lambert Company LLC, 201 Tabor Road, Morris Plains, New Jersey 07950, US;  
(740) ROTT, RŮŽIČKA & GUTTMANN, v. o. s., Bratislava, SK;

---

**(111) 206353**

(151) 8.6.2004  
(180) 15.7.2012  
(210) 2073-2002  
(220) 15.7.2002  
(310) 179828  
(320) 15.5.2002  
(330) CZ  
(442) 2.3.2004  
(732) ARMEX PUBLISHING s. r. o., Hamerská 405/13, 198 00 Praha 9 - Kyje, CZ;  
(740) Kováčik Štefan, Ing., Bratislava, SK;

---

**(111) 206354**

(151) 8.6.2004  
(180) 15.7.2012  
(210) 2074-2002  
(220) 15.7.2002  
(310) 179826  
(320) 15.5.2002  
(330) CZ  
(442) 2.3.2004  
(732) TRIVIS, a. s., Libčická 399/8, 181 00 Praha 8, CZ;  
(740) Kováčik Štefan, Ing., Bratislava, SK;

---

**(111) 206355**

(151) 8.6.2004  
(180) 17.7.2012  
(210) 2082-2002  
(220) 17.7.2002  
(442) 2.3.2004  
(732) Národný bezpečnostný úrad, Budatínska 30, 851 05 Bratislava, SK;  
(740) Dolanská Elena, RNDr., Bratislava, SK;

---

**(111) 206356**

(151) 8.6.2004  
(180) 26.7.2012  
(210) 2182-2002  
(220) 26.7.2002  
(442) 2.3.2004  
(732) BIO - ACTIVE Sp. z o.o., ul. Marysińska 17, 04-606 Warszawa, PL;  
(740) PATENTSERVIS BRATISLAVA, a. s., Bratislava, SK;

---

**(111) 206357**

(151) 8.6.2004  
(180) 26.7.2012  
(210) 2183-2002  
(220) 26.7.2002  
(442) 2.3.2004  
(732) BIO - ACTIVE Sp. z o.o., ul. Marysińska 17, 04-606 Warszawa, PL;  
(740) PATENTSERVIS BRATISLAVA, a. s., Bratislava, SK;

---

**(111) 206358**

(151) 8.6.2004  
 (180) 26.7.2012  
 (210) 2184-2002  
 (220) 26.7.2002  
 (442) 2.3.2004  
 (732) BIO - ACTIVE Sp. z o.o., ul. Marysińska 17, 04-606 Warszawa, PL;  
 (740) PATENTSERVIS BRATISLAVA, a. s., Bratislava, SK;

**(111) 206359**

(151) 8.6.2004  
 (180) 21.8.2012  
 (210) 2421-2002  
 (220) 21.8.2002  
 (442) 2.3.2004  
 (732) Komorová Anna, Kostolná 66, 044 24 Poproč, SK;  
 (740) Gruber Dalibor, Ing., Košice, SK;

**(111) 206360**

(151) 8.6.2004  
 (180) 23.8.2012  
 (210) 2436-2002  
 (220) 23.8.2002  
 (442) 2.3.2004  
 (732) STAVMAT IN, spol. s r. o., Pezinská 56, 901 01 Malacky, SK;  
 (740) Tomeš Pavol, Ing., Bratislava, SK;

**(111) 206361**

(151) 8.6.2004  
 (180) 23.8.2012  
 (210) 2447-2002  
 (220) 23.8.2002  
 (442) 2.3.2004  
 (732) ACTION SPORTS, s. r. o., Rovniakova 13, 851 02 Bratislava, SK;

**(111) 206362**

(151) 8.6.2004  
 (180) 26.8.2012  
 (210) 2459-2002  
 (220) 26.8.2002  
 (442) 2.3.2004  
 (732) RTJ Group, spol. s r. o., Na Široké 690, 739 34 Šenov u Ostravy, CZ;  
 (740) Gažík Igor, JUDr., Prievidza, SK;

**(111) 206363**

(151) 8.6.2004  
 (180) 27.8.2012  
 (210) 2484-2002  
 (220) 27.8.2002  
 (442) 2.3.2004  
 (732) STAVMAT IN, spol. s r. o., Pezinská 56, 901 01 Malacky, SK;  
 (740) Tomeš Pavol, Ing., Bratislava, SK;

**(111) 206364**

(151) 8.6.2004  
 (180) 28.8.2012  
 (210) 2488-2002  
 (220) 28.8.2002  
 (442) 2.3.2004  
 (732) EUROSKOP - RINGIER, a. s., Prievozská 14, 821 09 Bratislava, SK;

**(111) 206365**

(151) 8.6.2004  
 (180) 17.10.2012  
 (210) 2958-2002  
 (220) 17.10.2002  
 (442) 2.3.2004  
 (732) ŠTUDIO - 21 plus, s. r. o., Záhradnícka 13, 811 07 Bratislava, SK;

**(111) 206366**

(151) 8.6.2004  
 (180) 18.10.2012  
 (210) 2980-2002  
 (220) 18.10.2002  
 (310) 76/398,292  
 (320) 22.4.2002  
 (330) US  
 (442) 2.3.2004  
 (732) Leo Burnett Worldwide, Inc., spoločnosť zriadená podľa zákonov štátu Delaware, 35 W. Wacker Drive, Chicago, Illinois 60601, US;  
 (740) Bušová Eva, JUDr., Bratislava, SK;

**(111) 206367**

(151) 8.6.2004  
 (180) 25.10.2012  
 (210) 3066-2002  
 (220) 25.10.2002  
 (442) 2.3.2004  
 (732) Masonite International Corporation, 1600 Britannia Road East, Mississauga, Ontario L4W 1J2, CA;  
 (740) Bušová Eva, JUDr., Bratislava, SK;

**(111) 206368**

(151) 8.6.2004  
 (180) 28.11.2012  
 (210) 3444-2002  
 (220) 28.11.2002  
 (442) 2.3.2004  
 (732) MIVA, spol. s r. o., Mlynská 1323, 053 11 Smižany, SK;  
 (740) Cicholes Štefan, Ing., Košice, SK;

**(111) 206369**

(151) 8.6.2004  
 (180) 20.12.2012  
 (210) 3745-2002  
 (220) 20.12.2002  
 (442) 2.3.2004  
 (732) Manex marketing, spol. s r. o., Palárikova 12, 040 01 Košice, SK;  
 (740) Gruber Dalibor, Ing., Košice, SK;

**(111) 206370**

(151) 8.6.2004  
(180) 20.1.2013  
(210) 93-2003  
(220) 20.1.2003  
(442) 2.3.2004  
(732) Shell International Petroleum Company Limited,  
Shell Centre, London SE1 7NA, GB;  
(740) Žovicová Viera, Mgr., Bratislava, SK;

---

**(111) 206371**

(151) 8.6.2004  
(180) 20.1.2013  
(210) 98-2003  
(220) 20.1.2003  
(442) 2.3.2004  
(732) DATALAN, a. s., Landererova 1, 811 09 Bratislava, SK;  
(740) Hojčuš Peter, Ing., Bratislava, SK;

---

**(111) 206372**

(151) 8.6.2004  
(180) 20.1.2013  
(210) 99-2003  
(220) 20.1.2003  
(442) 2.3.2004  
(732) DATALAN, a. s., Landererova 1, 811 09 Bratislava, SK;  
(740) Hojčuš Peter, Ing., Bratislava, SK;

---

**(111) 206373**

(151) 8.6.2004  
(180) 30.1.2013  
(210) 191-2003  
(220) 30.1.2003  
(442) 2.3.2004  
(732) Tarkett Sommer AB, 372 81 Ronneby, SE;  
(740) Čechvalová Dagmar, Bratislava, SK;

---

**(111) 206374**

(151) 8.6.2004  
(180) 30.1.2013  
(210) 192-2003  
(220) 30.1.2003  
(442) 2.3.2004  
(732) Tarkett Sommer AB, 372 81 Ronneby, SE;  
(740) Čechvalová Dagmar, Bratislava, SK;

---

**(111) 206375**

(151) 8.6.2004  
(180) 31.1.2013  
(210) 210-2003  
(220) 31.1.2003  
(442) 2.3.2004  
(732) SHP Harmanec, a. s., 976 03 Harmanec, SK;  
(740) Bachratá Magdaléna, Mgr., Bratislava, SK;

---

**(111) 206376**

(151) 8.6.2004  
(180) 31.1.2013  
(210) 211-2003  
(220) 31.1.2003  
(442) 2.3.2004  
(732) Ertl Ján, Ing., Homolova 8, 841 02 Bratislava, SK;  
(740) Bachratá Magdaléna, Mgr., Bratislava, SK;

---

**(111) 206377**

(151) 8.6.2004  
(180) 4.2.2013  
(210) 241-2003  
(220) 4.2.2003  
(442) 2.3.2004  
(732) Tanečný klub Danube Bratislava, Janotova 14,  
841 05 Bratislava, SK;  
(740) Šujanová Mária, Ing., Bratislava, SK;

---

**(111) 206378**

(151) 8.6.2004  
(180) 4.2.2013  
(210) 242-2003  
(220) 4.2.2003  
(442) 2.3.2004  
(732) INŠTITÚT PRE VEREJNÉ OTÁZKY, občianske združenie, Hviezdoslavovo námestie č. 15,  
811 02 Bratislava, SK;  
(740) Gruber Dalibor, Ing., Košice, SK;

---

**(111) 206379**

(151) 8.6.2004  
(180) 4.2.2013  
(210) 243-2003  
(220) 4.2.2003  
(442) 2.3.2004  
(732) INŠTITÚT PRE VEREJNÉ OTÁZKY, občianske združenie, Hviezdoslavovo námestie č. 15,  
811 02 Bratislava, SK;  
(740) Gruber Dalibor, Ing., Košice, SK;

---

**(111) 206380**

(151) 8.6.2004  
(180) 4.2.2013  
(210) 244-2003  
(220) 4.2.2003  
(442) 2.3.2004  
(732) INŠTITÚT PRE VEREJNÉ OTÁZKY, občianske združenie, Hviezdoslavovo námestie č. 15,  
811 02 Bratislava, SK;  
(740) Gruber Dalibor, Ing., Košice, SK;

---

**(111) 206381**

(151) 8.6.2004  
(180) 5.2.2013  
(210) 258-2003  
(220) 5.2.2003  
(442) 2.3.2004  
(732) SENETUS, s. r. o., Dulovo nám. 1, 821 08 Bratislava, SK;

---

**(111) 206382**

(151) 8.6.2004  
 (180) 13.3.2013  
 (210) 631-2003  
 (220) 13.3.2003  
 (442) 2.3.2004  
 (732) FISO, spol. s r. o., Košariská 269, 906 15 Košariská, SK;  
 (740) Holoubková Mária, Ing., Bratislava, SK;

**(111) 206383**

(151) 8.6.2004  
 (180) 13.3.2013  
 (210) 632-2003  
 (220) 13.3.2003  
 (442) 2.3.2004  
 (732) FISO, spol. s r. o., Košariská 269, 906 15 Košariská, SK;  
 (740) Holoubková Mária, Ing., Bratislava, SK;

**(111) 206384**

(151) 8.6.2004  
 (180) 31.3.2013  
 (210) 801-2003  
 (220) 31.3.2003  
 (442) 2.3.2004  
 (732) E. I. du Pont de Nemours and Company, 1007 Market Street, Wilmington, Delaware 19898, US;  
 (740) Bušová Eva, JUDr., Bratislava, SK;

**(111) 206385**

(151) 8.6.2004  
 (180) 31.3.2013  
 (210) 802-2003  
 (220) 31.3.2003  
 (442) 2.3.2004  
 (732) AUTO PELA - PETER LANÁK, Tatranská 39, 974 01 Banská Bystrica, SK;

**(111) 206386**

(151) 8.6.2004  
 (180) 31.3.2013  
 (210) 803-2003  
 (220) 31.3.2003  
 (442) 2.3.2004  
 (732) AUTO PELA - PETER LANÁK, Tatranská 39, 974 01 Banská Bystrica, SK;

**(111) 206387**

(151) 8.6.2004  
 (180) 31.3.2013  
 (210) 809-2003  
 (220) 31.3.2003  
 (442) 2.3.2004  
 (732) K-1 Styling & Tuning spol. s r. o., Klemensova 15, 811 09 Bratislava, SK;  
 (740) Litvákova Edita, Ing., Bratislava, SK;

**(111) 206388**

(151) 8.6.2004  
 (180) 31.3.2013  
 (210) 811-2003  
 (220) 31.3.2003  
 (442) 2.3.2004  
 (732) AstraZeneca AB, 151 85 Södertälje, SE;  
 (740) Žovicová Viera, Mgr., Bratislava, SK;

**(111) 206389**

(151) 8.6.2004  
 (180) 31.3.2013  
 (210) 812-2003  
 (220) 31.3.2003  
 (442) 2.3.2004  
 (732) SOUTH BEACH BEVERAGE COMPANY, INC., 40 Richards Avenue, Norwalk, Connecticut 06854, US;  
 (740) Bezák Marián, Ing., Bratislava, SK;

**(111) 206390**

(151) 8.6.2004  
 (180) 1.4.2013  
 (210) 816-2003  
 (220) 1.4.2003  
 (442) 2.3.2004  
 (732) Alica Balková a spol., v. o. s., Zelený Háj 54, 947 01 Hurbanovo, SK;  
 (740) Záhurecký Eugen, JUDr., Banská Bystrica, SK;

**(111) 206391**

(151) 8.6.2004  
 (180) 1.4.2013  
 (210) 817-2003  
 (220) 1.4.2003  
 (442) 2.3.2004  
 (732) Alica Balková a spol., v. o. s., Zelený Háj 54, 947 01 Hurbanovo, SK;  
 (740) Záhurecký Eugen, JUDr., Banská Bystrica, SK;

**(111) 206392**

(151) 8.6.2004  
 (180) 1.4.2013  
 (210) 818-2003  
 (220) 1.4.2003  
 (442) 2.3.2004  
 (732) Pfizer Products Inc., Eastern Point Road, Groton, Connecticut 06340, US;  
 (740) Bušová Eva, JUDr., Bratislava, SK;

**(111) 206393**

(151) 8.6.2004  
 (180) 1.4.2013  
 (210) 819-2003  
 (220) 1.4.2003  
 (442) 2.3.2004  
 (732) Pfizer Products Inc., Eastern Point Road, Groton, Connecticut 06340, US;  
 (740) Bušová Eva, JUDr., Bratislava, SK;



**(111) 206394**

(151) 8.6.2004  
(180) 1.4.2013  
(210) 820-2003  
(220) 1.4.2003  
(442) 2.3.2004  
(732) Pfizer Products Inc., Eastern Point Road, Groton, Connecticut 06340, US;  
(740) Bušová Eva, JUDr., Bratislava, SK;

---

**(111) 206395**

(151) 8.6.2004  
(180) 1.4.2013  
(210) 822-2003  
(220) 1.4.2003  
(442) 2.3.2004  
(732) PERAMA s. r. o., Lamanského 7, 831 03 Bratislava, SK;  
(740) Hojčuš Peter, Ing., Bratislava, SK;

---

**(111) 206396**

(151) 8.6.2004  
(180) 1.4.2013  
(210) 823-2003  
(220) 1.4.2003  
(442) 2.3.2004  
(732) PERAMA s. r. o., Lamanského 7, 831 03 Bratislava, SK;  
(740) Hojčuš Peter, Ing., Bratislava, SK;

---

**(111) 206397**

(151) 8.6.2004  
(180) 1.4.2013  
(210) 824-2003  
(220) 1.4.2003  
(442) 2.3.2004  
(732) INTERBREW SA, Grand-Place 1, 1000 Brussels, BE;  
(740) Fajnorová Mária, Ing., Bratislava, SK;

---

**(111) 206398**

(151) 8.6.2004  
(180) 2.4.2013  
(210) 826-2003  
(220) 2.4.2003  
(442) 2.3.2004  
(732) Dr. Josef STANISLAV - MOSTEX import-export, Hlavní 53, 664 48 Moravany u Brna, CZ;  
(740) Gruber Dalibor, Ing., Košice, SK;

---

**(111) 206399**

(151) 8.6.2004  
(180) 16.4.2013  
(210) 954-2003  
(220) 16.4.2003  
(442) 2.3.2004  
(732) SSL Products Limited, 35 New Bridge Street, London, EC4V 6BW, GB;  
(740) Žovicová Viera, Mgr., Bratislava, SK;

---

**(111) 206400**

(151) 8.6.2004  
(180) 16.4.2013  
(210) 973-2003  
(220) 16.4.2003  
(310) 78/175111  
(320) 16.10.2002  
(330) US  
(442) 2.3.2004  
(732) COLGATE-PALMOLIVE COMPANY, a Delaware corporation, 300 Park Avenue, New York, NY 10022, US;  
(740) Čechvalová Dagmar, Bratislava, SK;

---

**(111) 206401**

(151) 8.6.2004  
(180) 22.4.2013  
(210) 1017-2003  
(220) 22.4.2003  
(442) 2.3.2004  
(732) OLYMP AGENTÚRA, Hlavná 70, 040 01 Košice, SK;

---

**(111) 206402**

(151) 8.6.2004  
(180) 22.4.2013  
(210) 1018-2003  
(220) 22.4.2003  
(442) 2.3.2004  
(732) LB Yachts, s. r. o., Mallého 1165/5, 909 01 Skalica, SK;

---

**(111) 206403**

(151) 8.6.2004  
(180) 22.4.2013  
(210) 1027-2003  
(220) 22.4.2003  
(442) 2.3.2004  
(732) THE COCA-COLA COMPANY, One Coca-Cola Plaza, Atlanta, Georgia 30313, US;  
(740) Csekes Erika, JUDr., Bratislava, SK;

---

**(111) 206404**

(151) 8.6.2004  
(180) 22.4.2013  
(210) 1031-2003  
(220) 22.4.2003  
(442) 2.3.2004  
(732) Fosfa, akciová spoločnosť, Hraniční 268, 691 41 Břeclav - Poštorná, CZ;  
(740) Suchoňová Katarína, JUDr., Banská Bystrica, SK;

---

**(111) 206405**

(151) 8.6.2004  
(180) 22.4.2013  
(210) 1034-2003  
(220) 22.4.2003  
(442) 2.3.2004  
(732) COLGATE-PALMOLIVE COMPANY, a Delaware Corporation, 300 Park Avenue, New York, NY 10022, US;  
(740) Čechvalová Dagmar, Bratislava, SK;

---

**(111) 206406**

(151) 8.6.2004  
(180) 24.4.2013  
(210) 1048-2003  
(220) 24.4.2003  
(442) 2.3.2004  
(732) H & D, a. s., Olomoucká 37, 796 01 Prostějov, CZ;  
(740) Hojčuš Peter, Ing., Bratislava, SK;

---

**(111) 206407**

(151) 8.6.2004  
(180) 24.4.2013  
(210) 1049-2003  
(220) 24.4.2003  
(442) 2.3.2004  
(732) H & D, a. s., Olomoucká 37, 796 01 Prostějov, CZ;  
(740) Hojčuš Peter, Ing., Bratislava, SK;

---

**(111) 206408**

(151) 8.6.2004  
(180) 24.4.2013  
(210) 1050-2003  
(220) 24.4.2003  
(442) 2.3.2004  
(732) H & D, a. s., Olomoucká 37, 796 01 Prostějov, CZ;  
(740) Hojčuš Peter, Ing., Bratislava, SK;

---

**(111) 206409**

(151) 8.6.2004  
(180) 24.4.2013  
(210) 1052-2003  
(220) 24.4.2003  
(442) 2.3.2004  
(732) OTSUKA PHARMACEUTICAL Co., Ltd., No. 9,  
Kanda Tsukasa-cho 2-chome, Chiyoda-ku, Tokyo,  
JP;  
(740) Fajnorová Mária, Ing., Bratislava, SK;

---

**(111) 206410**

(151) 8.6.2004  
(180) 24.4.2013  
(210) 1053-2003  
(220) 24.4.2003  
(442) 2.3.2004  
(732) LRC Products Limited, 35 New Bridge Street,  
London, EC4V 6BW, GB;  
(740) Žovicová Viera, Mgr., Bratislava, SK;

---

**(111) 206411**

(151) 8.6.2004  
(180) 24.4.2013  
(210) 1054-2003  
(220) 24.4.2003  
(442) 2.3.2004  
(732) SANOFI - SYNTHELABO, 174, avenue de  
France, 750 13 Paris, FR;  
(740) Fajnorová Mária, Ing., Bratislava, SK;

---

**(111) 206412**

(151) 8.6.2004  
(180) 24.4.2013  
(210) 1055-2003  
(220) 24.4.2003  
(442) 2.3.2004  
(732) ONDULINE - stavebný materiál, s. r. o., Bulhar-  
ská 26, 821 04 Bratislava, SK;  
(740) Litvákova Edita, Ing., Bratislava, SK;

---

**(111) 206413**

(151) 8.6.2004  
(180) 24.4.2013  
(210) 1056-2003  
(220) 24.4.2003  
(442) 2.3.2004  
(732) Josef Kůtek - AVICENNA Co., Nad Vršovskou  
Horou 88/4, 101 01 Praha 10, CZ;

---

**(111) 206414**

(151) 8.6.2004  
(180) 24.4.2013  
(210) 1057-2003  
(220) 24.4.2003  
(442) 2.3.2004  
(732) CONSTANTA, s. r. o., Naskové 1, 150 00 Praha 5, CZ;

---

**(111) 206415**

(151) 8.6.2004  
(180) 25.4.2013  
(210) 1062-2003  
(220) 25.4.2003  
(442) 2.3.2004  
(732) Philip Morris Products S. A., Quai Jeanrenaud 3,  
2000 Neuchatel, CH;  
(740) Bušová Eva, JUDr., Bratislava, SK;

---

**(111) 206416**

(151) 8.6.2004  
(180) 25.4.2013  
(210) 1063-2003  
(220) 25.4.2003  
(442) 2.3.2004  
(732) Philip Morris Products S. A., Quai Jeanrenaud 3,  
2000 Neuchatel, CH;  
(740) Bušová Eva, JUDr., Bratislava, SK;

---

**(111) 206417**

(151) 8.6.2004  
(180) 25.4.2013  
(210) 1065-2003  
(220) 25.4.2003  
(442) 2.3.2004  
(732) VIJOFEL mäsovýroba, s. r. o., Bartošovce 182/1,  
086 42 Bartošovce, SK;

---

**(111) 206418**

(151) 8.6.2004  
(180) 25.4.2013  
(210) 1066-2003  
(220) 25.4.2003  
(442) 2.3.2004  
(732) VIJOFEL mäsovýroba, s. r. o., Bartošovce 182/1,  
086 42 Bartošovce, SK;

---

**(111) 206419**

(151) 8.6.2004  
(180) 25.4.2013  
(210) 1067-2003  
(220) 25.4.2003  
(442) 2.3.2004  
(732) VIJOFEL mäsovýroba, s. r. o., Bartošovce 182/1,  
086 42 Bartošovce, SK;

---

**(111) 206428**

(151) 8.6.2004  
(180) 24.10.2013  
(210) 3131-2003  
(220) 24.10.2003  
(442) 8.1.2004  
(732) AGROFARMA, spol. s r. o., 018 56 Červený  
Kameň, SK;  
(740) Mrenica Jaroslav, Ing., Púchov, SK;

---

**(111) 206434**

(151) 8.6.2004  
(180) 27.6.2011  
(210) 1963-2001  
(220) 27.6.2001  
(442) 2.7.2002  
(732) KRAFT FOODS SCHWEIZ HOLDING AG,  
Bellerivestrasse 203, CH-8008 Zürich, CH;  
(740) Fajnorová Mária, Ing., Bratislava, SK;

---

**(111) 206435**

(151) 8.6.2004  
(180) 1.8.2012  
(210) 2233-2002  
(220) 1.8.2002  
(310) 179749  
(320) 13.5.2002  
(330) CZ  
(442) 5.8.2003  
(732) TIBBIS, s. r. o., Podle Kačerova 486/28, 141 00  
Praha 4, CZ;  
(740) Kastler Anton, Bratislava, SK;

---

**(111) 206436**

(151) 8.6.2004  
(180) 1.8.2012  
(210) 2234-2002  
(220) 1.8.2002  
(310) 179748  
(320) 13.5.2002  
(330) CZ  
(442) 5.8.2003  
(732) TIBBIS, s. r. o., Podle Kačerova 486/28, 141 00  
Praha 4, CZ;  
(740) Kastler Anton, Bratislava, SK;

---

**(111) 206437**

(151) 8.6.2004  
(180) 11.9.2012  
(210) 2617-2002  
(220) 11.9.2002  
(442) 4.11.2003  
(732) Kleinová Viola, Ing., LUMIL, Pod Záhradami  
564, 951 13 Branč, SK;

---

**Zapísané ochranné známky so zmenou**

(210)	(111)	(210)	(111)	(210)	(111)	(210)	(111)
491-99	206443	1493-2002	206433	995-2003	206427	1003-2003	206321
1737-99	206441	988-2003	206420	996-2003	206314	1004-2003	206322
2512-2000	206430	989-2003	206421	997-2003	206315	1005-2003	206323
2795-2000	206445	990-2003	206422	998-2003	206316	1044-2003	206429
2197-2001	206442	991-2003	206423	999-2003	206317	1058-2003	206440
2503-2001	206444	992-2003	206424	1000-2003	206318	1059-2003	206438
1043-2002	206431	993-2003	206425	1001-2003	206319	1060-2003	206439
1357-2002	206432	994-2003	206426	1002-2003	206320	124-2004	206446

**(111) 206314**

(151) 8.6.2004  
(180) 17.4.2013  
(210) 996-2003  
(220) 17.4.2003  
(442) 2.3.2004

**8 (511) 1**

(511) 1 - Chemické prípravky na kožu.

**(540) Rinpel**

(732) EURO-VAT, s. r. o., Alekšince 231, 951 22 Alekšince, SK;  
(740) Máčajová Mária, Ing., Nitra, SK;

**(111) 206317**

(151) 8.6.2004  
(180) 17.4.2013  
(210) 999-2003  
(220) 17.4.2003  
(442) 2.3.2004

**8 (511) 3**

(511) 3 - Šampóny pre automobily, samoschnúce s voskom.

**(540) Autobella Lavaincera**

(732) EURO-VAT, s. r. o., Alekšince 231, 951 22 Alekšince, SK;  
(740) Máčajová Mária, Ing., Nitra, SK;

**(111) 206315**

(151) 8.6.2004  
(180) 17.4.2013  
(210) 997-2003  
(220) 17.4.2003  
(442) 2.3.2004

**8 (511) 8**

(511) 8 - Rozprašovacie prípravky pre automobily.

**(540) Plak Car**

(732) EURO-VAT, s. r. o., Alekšince 231, 951 22 Alekšince, SK;  
(740) Máčajová Mária, Ing., Nitra, SK;

**(111) 206318**

(151) 8.6.2004  
(180) 17.4.2013  
(210) 1000-2003  
(220) 17.4.2003  
(442) 2.3.2004

**8 (511) 3**

(511) 3 - Čistiace prípravky na sklá automobilov.

**(540) Candivetro**

(732) EURO-VAT, s. r. o., Alekšince 231, 951 22 Alekšince, SK;  
(740) Máčajová Mária, Ing., Nitra, SK;

**(111) 206316**

(151) 8.6.2004  
(180) 17.4.2013  
(210) 998-2003  
(220) 17.4.2003  
(442) 2.3.2004

**8 (511) 8**

(511) 8 - Rozprašovacie prípravky pre automobily.

**(540) Plak Super Mat**

(732) EURO-VAT, s. r. o., Alekšince 231, 951 22 Alekšince, SK;  
(740) Máčajová Mária, Ing., Nitra, SK;

**(111) 206319**

(151) 8.6.2004  
(180) 17.4.2013  
(210) 1001-2003  
(220) 17.4.2003  
(442) 2.3.2004

**8 (511) 1**

(511) 1 - Chemické prípravky na rozmrazovanie skiel automobilov.

**(540) Deg**

(732) EURO-VAT, s. r. o., Alekšince 231, 951 22 Alekšince, SK;  
(740) Máčajová Mária, Ing., Nitra, SK;

**(111) 206320**

(151) 8.6.2004  
(180) 17.4.2013  
(210) 1002-2003  
(220) 17.4.2003  
(442) 2.3.2004

**8 (511) 1**

(511) 1 - Chemické prípravky na rozmrazovanie zámok automobilov.

**(540) Mini Deg**

(732) EURO-VAT, s. r. o., Alekšince 231, 951 22 Alekšince, SK;  
(740) Máčajová Mária, Ing., Nitra, SK;

**(111) 206321**

(151) 8.6.2004  
(180) 17.4.2013  
(210) 1003-2003  
(220) 17.4.2003  
(442) 2.3.2004

**8 (511) 1**

(511) 1 - Chemické prípravky na odstraňovanie hmyzu z automobilov.

**(540) Netins**

(732) EURO-VAT, s. r. o., Alekšince 231, 951 22 Alekšince, SK;  
(740) Máčajová Mária, Ing., Nitra, SK;

**(111) 206322**

(151) 8.6.2004  
(180) 17.4.2013  
(210) 1004-2003  
(220) 17.4.2003  
(442) 2.3.2004

**8 (511) 1**

(511) 1 - Zmesi na opravu pneumatík.

**(540) Sure**

(732) EURO-VAT, s. r. o., Alekšince 231, 951 22 Alekšince, SK;  
(740) Máčajová Mária, Ing., Nitra, SK;

**(111) 206323**

(151) 8.6.2004  
(180) 17.4.2013  
(210) 1005-2003  
(220) 17.4.2003  
(442) 2.3.2004

**8 (511) 1**

(511) 1 - Chemické prípravky proti zahmlievaniu okien.

**(540) Rox**

(732) EURO-VAT, s. r. o., Alekšince 231, 951 22 Alekšince, SK;  
(740) Máčajová Mária, Ing., Nitra, SK;

**(111) 206420**

(151) 8.6.2004  
(180) 17.4.2013  
(210) 988-2003  
(220) 17.4.2003  
(442) 2.3.2004

**8 (511) 1**

(511) 1 - Zmesi na ochranu pneumatík.

**(540) Pneubell**

(732) EURO-VAT, s. r. o., Alekšince 231, 951 22 Alekšince, SK;  
(740) Máčajová Mária, Ing., Nitra, SK;

**(111) 206421**

(151) 8.6.2004  
(180) 17.4.2013  
(210) 989-2003  
(220) 17.4.2003  
(442) 2.3.2004

**8 (511) 3**

(511) 3 - Čistiaci prípravok na disky automobilových kolies.

**(540) Forlega**

(732) EURO-VAT, s. r. o., Alekšince 231, 951 22 Alekšince, SK;  
(740) Máčajová Mária, Ing., Nitra, SK;

**(111) 206422**

(151) 8.6.2004  
(180) 17.4.2013  
(210) 990-2003  
(220) 17.4.2003  
(442) 2.3.2004

**8 (511) 1**

(511) 1 - Zmesi na ochranu plastických materiálov.

**(540) Fasco**

(732) EURO-VAT, s. r. o., Alekšince 231, 951 22 Alekšince, SK;  
(740) Máčajová Mária, Ing., Nitra, SK;

**(111) 206423**

(151) 8.6.2004  
(180) 17.4.2013  
(210) 991-2003  
(220) 17.4.2003  
(442) 2.3.2004

**8 (511) 4**

(511) 4 - Mastivo na reťaze.

**(540) CTN**

(732) EURO-VAT, s. r. o., Alekšince 231, 951 22 Alekšince, SK;  
(740) Máčajová Mária, Ing., Nitra, SK;

**(111) 206424**

(151) 8.6.2004  
(180) 17.4.2013  
(210) 992-2003  
(220) 17.4.2003  
(442) 2.3.2004

**8 (511) 1**

(511) 1 - Chemické prípravky na ochranu elektrických častí automobilov.

**(540) Isol**

(732) EURO-VAT, s. r. o., Alekšince 231, 951 22 Alekšince, SK;  
(740) Máčajová Mária, Ing., Nitra, SK;

**(111) 206425**

(151) 8.6.2004  
(180) 17.4.2013  
(210) 993-2003  
(220) 17.4.2003  
(442) 2.3.2004

**8 (511) 17**

(511) 17 - Tesniace materiály na chladiace systémy.

**(540) Rif**

(732) EURO-VAT, s. r. o., Alekšince 231, 951 22 Alekšince, SK;  
(740) Máčajová Mária, Ing., Nitra, SK;

**(111) 206426**

(151) 8.6.2004  
(180) 17.4.2013  
(210) 994-2003  
(220) 17.4.2003  
(442) 2.3.2004

**8 (511) 3**

(511) 3 - Čistiace prípravky.

**(540) Vinet**

(732) EURO-VAT, s. r. o., Alekšince 231, 951 22 Alekšince, SK;  
(740) Máčajová Mária, Ing., Nitra, SK;

**(111) 206427**

(151) 8.6.2004  
(180) 17.4.2013  
(210) 995-2003  
(220) 17.4.2003  
(442) 2.3.2004

**8 (511) 3**

(511) 3 - Leštiace prípravky.

**(540) Maky**

(732) EURO-VAT, s. r. o., Alekšince 231, 951 22 Alekšince, SK;  
(740) Máčajová Mária, Ing., Nitra, SK;

**(111) 206429**

(151) 8.6.2004  
(180) 23.4.2013  
(210) 1044-2003  
(220) 23.4.2003  
(442) 2.3.2004

**8 (511) 1,5**

(511) 1 - Chemické výrobky a chemikálie pre priemysel a vedu, chemické látky na konzervovanie potravín, triesloviny.  
5 - Psychofarmaká.

**(540) EXCITAL**

(732) SLOVAKOFARMA a. s., Nitrianska 100, 920 27 Hlohovec, SK;  
(740) ROTT, RŮŽIČKA & GUTTMANN, v. o. s., Bratislava, SK;

**(111) 206430**

(151) 8.6.2004  
(180) 24.8.2010  
(210) 2512-2000  
(220) 24.8.2000  
(442) 6.8.2001

**8 (511) 5, 29, 30**

(511) 5 - Cukrovinkárske a pečivárske výrobky s posilňujúcim a podporným liečivým účinkom.

29 - Konzervované, sušené a varené ovocie, rôsoly, zaváraniny, ovocné želé, želatína, spracované orechy, arašidy, sušené a varené ovocie.

30 - Kakao, káva, čaj, cukor, žuvačky, med, kávové náhradky, obilné prípravky a diavýrobky uvedených tovarov.

**(540)**



(732) I. D. C. Holding, a. s., Drieňová 3, 821 01 Bratislava, SK;

(740) Guniš Jaroslav, Mgr., Bratislava, SK;

**(111) 206431**

(151) 8.6.2004  
(180) 12.4.2012  
(210) 1043-2002  
(220) 12.4.2002  
(442) 1.7.2003

**8 (511) 6, 7, 20, 40**

(511) 6 - Kľúče, kovové polotovary na výrobu kľúčov, kovové zámky neelektrické, zámkové systémy a ich kľúče, visacie zámky, cylindrické vložky do zámkov a ich kľúče, mechanické zabezpečovacie zariadenia, krúžky z obyčajných kovov na kľúče, západky, bezpečnostné schránky, pánty, závesy, kovové závary, kovové brány, drôty z obyčajných kovov, kovové držadlá, rukoväti, kľučky, kovové okná, dverové zástrčky a zarážky z kovu, klopadlá, kovové kolíky, stavebné kovania, kovania na dvere, okná, kovania na nábytok, neelektrické otváratele a zatváratele dverí, pokladničky, kovové poštové schránky, kovové identifikačné štítky, drobný železiarsky tovar, obyčajné kovy surové alebo ako polotovary, trezory.

7 - Stroje na výrobu kľúčov, stroje na profilovanie a kopírovanie kľúčov.

20 - Zámky s výnimkou kovových a elektrických, nekovové kľúče, nekovové zámky na vozidlá, nekovové závary, nekovový spojovací materiál, nekovové pánty, závesy a kovania, nekovové poštové schránky, vývesné štíty z dreva alebo plastov, vešiaky na kľúče, vystavovacie a prezentačné stojany a pútače.

40 - Lisovanie kľúčov, kopírovanie kľúčov, zhotovovanie kópií kľúčov, predovšetkým zhotovovanie kópií kľúčov kopírovacím frézovaním, úprava a spracovanie hrubých kľúčov ako polotovarov, sprostredkovanie uvedených služieb.

**(540) CEA**

(732) Kalmár Richard, Lietavská 11, 851 06 Bratislava, SK;  
(740) Porubčan Róbert, Ing., Ivanka pri Dunaji, SK;

**(111) 206432**

(151) 8.6.2004  
(180) 7.5.2012  
(210) 1357-2002  
(220) 7.5.2002  
(442) 2.5.2003

**8 (511) 37**

(511) 37 - Inštalácie a servis elektronických zariadení.

**(540)**

(732) K+K GENERAL SLOVENSKO, s. r. o., Krivánska 30, 974 11 Banská Bystrica, SK;

**(111) 206433**

(151) 8.6.2004  
(180) 20.5.2012  
(210) 1493-2002  
(220) 20.5.2002  
(442) 2.5.2003

**8 (511) 32**

(511) 32 - Pivo, minerálne vody, šumivé nápoje a iné nealkoholické nápoje, ovocné nápoje a šťavy, sirupy a iné prípravky na zhotovovanie nápojov.

**(540) CHANTE**

(732) SOARE SEKT a. s., Podhorská 74 a, 466 01 Jablonec nad Nisou, CZ;  
(740) Hojčuš Peter, Ing., Bratislava, SK;

**(111) 206438**

(151) 9.6.2004  
(180) 24.4.2013  
(210) 1059-2003  
(220) 24.4.2003  
(310) 76/493,832  
(320) 3.3.2003  
(330) US  
(442) 2.3.2004

**8 (511) 5, 10**

(511) 5 - Farmaceutické prípravky na použitie na liečenie neurologických porúch.  
10 - Lekárske nástroje, menovite lekárske injekčné striekačky a autoinjektory.

**(540) AVOSENSE**

(732) Biogen Idec MA Inc., 14 Cambridge Center, Cambridge, Massachusetts 02142, US;  
(740) Čechvalová Dagmar, Bratislava, SK;

**(111) 206439**

(151) 9.6.2004  
(180) 24.4.2013  
(210) 1060-2003  
(220) 24.4.2003  
(310) 76/496,578  
(320) 12.3.2003  
(330) US  
(442) 2.3.2004

**8 (511) 5, 10**

(511) 5 - Farmaceutické prípravky na použitie na liečenie neurologických porúch.  
10 - Lekárske nástroje, menovite lekárske injekčné striekačky a autoinjektory.

**(540) CERTINJECT**

(732) Biogen Idec MA Inc., 14 Cambridge Center, Cambridge, Massachusetts 02142, US;  
(740) Čechvalová Dagmar, Bratislava, SK;

**(111) 206440**

(151) 9.6.2004  
(180) 24.4.2013  
(210) 1058-2003  
(220) 24.4.2003  
(310) 76/493,829  
(320) 3.3.2003  
(330) US  
(442) 2.3.2004

**8 (511) 5, 10**

(511) 5 - Farmaceutické prípravky na použitie na liečenie neurologických porúch.  
10 - Lekárske nástroje, menovite lekárske injekčné striekačky a autoinjektory.

**(540) INVISIJECT**

(732) Biogen Idec MA Inc., 14 Cambridge Center, Cambridge, Massachusetts 02142, US;  
(740) Čechvalová Dagmar, Bratislava, SK;

**(111) 206441**

(151) 10.6.2004  
(180) 12.7.2009  
(210) 1737-99  
(220) 12.7.1999  
(442) 9.10.2000

**8 (511) 5, 29, 30, 31, 32, 33**

(511) 5 - Dietetické látky upravené na lekárske účely; dietetické potraviny upravené na lekárske účely; potraviny pre deti, batolátá a chorých; potravinové prípravky a doplnky všetkých druhov ako posilňujúce požívateľiny, vitamínové prípravky, požívateľiny na doplnenie redukčných diét alebo prípravkov na chudnutie, všetko s liečebnými účinkami; prípravky s liečebnými účinkami obsahujúce biochemické katalyzátory, najmä pre fyzicky aktívne osoby, rekonvalescentov a chorých, všetko uvedené je určené na liečebné účely.  
29 - Mäso; konzervované ryby; potravinové výrobky z rýb; ryby s výnimkou živých; hydina nie živá; divina nie živá; mäsové výťažky; konzervovaná a sterilizovaná zelenina; konzervované a zavárané ovocie; konzervované a sterilizované huby; sušené ovocie; sušená zelenina; ovocné rôsoly; želatína; marmelády; džemy; kompóty; potravinové konzervy; vajcia; mlieko a mliečne výrobky; výrobky na báze zemiakov ako zemiakové

lupienky a podobne; oleje a tuky jedlé; ovocné drene.

30 - Káva; čaj; ryža; kávové náhradky; droždie na kysnutie; soľ; horčica; ocot; kečup; kečupové omáčky; paradajkové omáčky; sójové omáčky; šalátové zálievky; korenie; ľad na osvieženie; škrobové výrobky ako potrava; výrobky na báze sušenej zemiakovej kaše, pšeničnej múky, natívných a modifikovaných škrobov, ako zemiakové cesto v prášku, zemiaková kaša v prášku, zemiakové drviny, zemiakové krokety v prášku, zemiakové halušky v prášku, zmes na prípravu knedlí.

31 - Poľnohospodárske výrobky, záhradnícke výrobky; lesnícke výrobky v nespracovanom stave; čerstvé ovocie a zelenina, obilniny; krmivá pre dobytok; slad.

32 - Pivá všetkých druhov; vody minerálne a šumivé a iné nealkoholické nápoje; sirupy a iné prípravky na prípravu nápojov; ovocné šťavy a nápoje z ovocných štiav, mušty, džúsy, citrónové koncentráty.

33 - Alkoholické nápoje všetkých druhov, ako destiláty, liehoviny, likéry, ovocné a sladové vína; perlivé vína; šumivé vína.

(540)



(732) LINEA Nivnice, a. s., U dvora 190, 687 51 Nivnice, CZ;

(740) Kajabová Monika, JUDr., Bratislava, SK;

(111) 206442

(151) 10.6.2004

(180) 20.7.2011

(210) 2197-2001

(220) 20.7.2001

(442) 5.2.2002

7 (511) 7, 11

(511) 7 - Práčky, umývačky riadu, kompresory.

11 - Chladničky, mrazničky, klimatizátory, chladiace vitríny a vinotéky, sporáky, varičové dosky, kuchynské odsávače pár, rúry vstavané.

(540)



(591) tmavomodrá, bledomodrá, biela

(732) Antonio Merloni S. p. A., Via V. Veneto 116, 600 44 Fabriano (Ancona), IT;

(740) Žovicová Viera, Mgr., Bratislava, SK;

(111) 206443

(151) 15.6.2004

(180) 26.2.2009

(210) 491-99

(220) 26.2.1999

(442) 11.12.2000

7 (511) 9

(511) 9 - Prístroje a nástroje vedecké, navigačné, zememeračské, elektrické, fotografické, kinematografické, optické, signalizačné, kontrolné, záchranné, vzdelávacie a prístroje na meranie a váženie; prístroje na nahrávanie, prenos a reprodukciu zvuku alebo obrazu; magnetické nosiče údajov, záznamové disky; predajné automaty a mechanizmy prístrojov uvádzaných do činnosti vhoďením mince; registračné pokladnice, počítačové stroje, zariadenia na spracovanie údajov a počítače; hasiace prístroje.

(540) OPTIPLEX

(732) DELL INC., One Dell Way, Round Rock, Texas 78682-2244, US;

(740) Bezák Marián, Ing., Bratislava, SK;

(111) 206444

(151) 16.6.2004

(180) 21.8.2011

(210) 2503-2001

(220) 21.8.2001

(442) 4.11.2003

8 (511) 9, 16, 35, 37, 42

(511) 9 - Metalické káble a vodiče, optické káble a vlákna, rozvody a rozvádzače (vrátane skríň), stožiare na bezdrôtovú telegrafiu, koncové zariadenia, najmä telefónne prístroje, faxy, modemy, prístroje na pripojenie ISDN, spojovacie a prenosové zariadenia, elektrické zabezpečovacie zariadenia, zariadenia elektrickej požiarnej signalizácie, zariadenia na rozvod a prenos káblovej televízie - optické a metalické káble, priebežné a koncové zosilňovače, konektory, meracie prístroje, prístroje a zariadenia na geodetické práce, počítače, etalóny, nástroje a prístroje na meranie, vedecký výskum a na použitie v laboratóriách.

16 - Tlačoviny, inštrukčný a učebný materiál.

35 - Sprostredkovanie obchodu s tovarom, obchodné poradenstvo, reklama, predvádzanie služieb alebo výrobkov na reklamné účely.

37 - Výstavba a rekonštrukcia kábelových trás, sietí (vrátane zemných prác), káblovodov a nadzemných vedení, televíznych kábelových rozvodov, miestnych sietí až k účastníkovi, montáž miestnych a diaľkových káblov, metalických a optických; výstavba verejných telekomunikačných ústrední, najmä ústrední na kľúč, prepojočov a hlavných rozvodov, inštalácia koncových zariadení patriacich do triedy 9; inštalácia prenosových zariadení na metalické a optické káble, výstavba pobočkových ústrední; výstavba zabezpečovacích, signálnych a komunikačných zariadení a slaboprúdových rozvodných sietí, dátových a počítačových sietí, elektrickej požiarnej signalizácie, elektrických zabezpečovacích



zariadení, káblovej a priemyselnej televízie, štruktúrovaných a kabelážnych zariadení, zariadení na vyhľadávanie osôb; inštalácia, meranie a testovanie a implementácia telekomunikačných zariadení, zariadení dohľadu a riadenia telekomunikačných sietí, analýza prevádzkových okruhov telekomunikačných zariadení; servisné služby a opravy v oblasti káblových trás a sietí, telekomunikačných zariadení a slaboprúdových rozvodných sietí, stavebný dozor v oblasti výstavby telekomunikačnej siete, meranie, testovanie, udržiavanie a etalónov.

42 - Ubytovacie a stravovacie služby; inžinierska činnosť, projektovanie v oblasti výstavby telekomunikačnej siete, inštalácia počítačových programov, výskum a vývoj nových výrobkov a služieb; kontroly v oblasti káblových trás a sietí, telekomunikačných zariadení a slaboprúdových rozvodných sietí, odborné poradenstvo s výnimkou obchodného poradenstva.

(540)

## TELEMONT

(732) TELEMONT Slovensko, a. s., P. O. BOX č. 88, Trnavská cesta 102, 820 09 Bratislava 29, SK;

(111) 206445

(151) 18.6.2004

(180) 22.9.2010

(210) 2795-2000

(220) 22.9.2000

(442) 8.10.2001

8 (511) 33

(511) 33 - Alkoholické nápoje, najmä vína.

(540) **TERRA ANDINA**

(732) SUR ANDINO S. A., Avenida Apoquindo N° 3.669, 6th Floor, Santiago, CL;

(740) Čechvalová Dagmar, Bratislava, SK;

(111) 206446

(151) 18.6.2004

(180) 22.9.2010

(210) 124-2004

(220) 22.9.2000

(442) 8.10.2001

8 (511) 32

(511) 32 - Nealkoholické nápoje.

(540) **TERRA ANDINA**

(732) PERNOD RICARD, Boulevard Haussmann N 142, 75008 Paris, FR;

(740) Žovicová Viera, Mgr., Bratislava, SK;

**Obnovené ochranné známky**

(210)	(111)	(210)	(111)	(210)	(111)	(210)	(111)
166	118356	47638	162045	963-94	180635	1699-94	179494
554	92149	47742	162057	964-94	180442	1700-94	179495
586	95491	47855	162085	1080-94	178317	1701-94	180603
877	100171	47969	162382	1134-94	173119	1705-94	173522
975	95569	48028	162387	1189-94	179995	1716-94	180655
977	95583	48052	162392	1386-94	180471	1717-94	180656
1011	107651	48120	162501	1387-94	180643	1750-94	179615
1339	98891	48121	162584	1388-94	180644	1759-94	180075
1340	98892	48189	162451	1389-94	180645	1818-94	178771
1341	98893	48190	162315	1390-94	180646	1841-94	178144
1342	98894	48196	162206	1391-94	180647	1848-94	177908
1344	98896	48199	162418	1392-94	180648	1929-94	181005
1523	93424	48200	162300	1416-94	179329	1930-94	178686
1706	108051	48201	162301	1447-94	179746	2002-94	177367
2114	151529	53563	165887	1462-94	180073	2093-94	176930
2756	151579	53618	165844	1467-94	181547	2101-94	180369
2979	151610	53636	165727	1476-94	181198	2148-94	180373
3715	151751	53659	165802	1488-94	181375	2149-94	177910
3882	151818	53745	166383	1490-94	181376	2150-94	177912
3883	151819	53758	165971	1498-94	181199	2151-94	177546
30520	155848	53760	165973	1499-94	181200	2152-94	177547
31207	155890	53782	165954	1511-94	180130	2154-94	178784
31283	155837	1114-93	177221	1534-94	179184	2159-94	177595
31285	155835	2026-93	178133	1543-94	180244	2194-94	180478
31711	155904	652-94	181967	1573-94	179623	2224-94	176917
31713	156682	657-94	181530	1576-94	179540	2230-94	184105
31716	157125	876-94	177621	1611-94	179417	2233-94	176929
31737	156158	929-94	178324	1612-94	179418	2234-94	176923
32382	155964	930-94	178325	1632-94	179458	2252-94	182356
32388	156033	931-94	178326	1696-94	180784	2253-94	182343
32391	156167	953-94	180196	1697-94	180785	2254-94	181574
						2255-94	181575

**(111) 92149**

- (151) 15.5.1934
- (156) 15.5.2004
- (180) 15.5.2014
- (210) 554
- (220) 15.5.1934

**7 (511) 8, 11, 12**

(510) Pomocné zariadenia na použitie v spaľovacích motoroch, čerpadlá na horľavinu, kombinované horľavinové a vákuové čerpadlá, vákuové čerpadlá, čističe vzduchu, kombinované čističe vzduchu a tlmiče nasávania, kombinované čističe vzduchu a zarážacie plameňov, tlmiče nasávania, samočinné uzávery, odvodušnenia na kľukové skrine, filtre na mazací olej, plniče do pohonných látok, čističe zapaľovacích sviečok a trecia hmota na použitie s týmito čističmi, opravné a náhradné súčasti na uvedené zariadenia.

**(540)**



- (732) General Motors Corporation, 300 Renaissance Center, Detroit, Michigan 48265-3000, US;
- (740) Tomeš Pavol, Ing., Bratislava, SK;

**(111) 93424**

- (151) 22.9.1904
- (156) 22.9.2004
- (180) 22.9.2014
- (210) 1523
- (220) 22.9.1904

**7 (511) 3, 4, 30, 34**

(510) Sviečky, mydlo, bieliace prostriedky, oleje na svietenie, kúrenie a mazanie, zápalky, škrob, zjasňovacie prostriedky a iné prípravky pre práčovne, leštiace prípravky a prostriedky na leštenie obuvi, postroj pre kone a kožené výrobky.

**(540) Vim**

- (732) UNILEVER N. V., Weena 455, 3013 AL Rotterdam, NL;
- (740) Fajnorová Mária, Ing., Bratislava, SK;

**(111) 95491**

- (151) 21.3.1924
- (156) 21.3.2004
- (180) 21.3.2014
- (210) 586
- (220) 21.3.1924

**7 (511) 5**

(510) Chemické a lekárnické výrobky.

**(540) Syntophyllin**

(732) Zentiva, a. s., Nitrianska 100, 920 27 Hlohovec, SK;  
 (740) ROTT, RŮŽIČKA & GUTTMANN, v. o. s., Bratislava, SK;

**(111) 95569**

(151) 6.4.1944  
 (156) 6.4.2004  
 (180) 6.4.2014  
 (210) 975  
 (220) 6.4.1944

**7 (511) 1, 3, 5, 10, 32**

(510) Liečivá, drogy, farmaceutické prípravky humánne a veterinárne, chemické výrobky pre priemysel, lekárstvo, hygienu, farmáciu a vedu; prípravky baktericídne, fungicídne, insekticídne; dezinfekčné prípravky; prípravky proti nákaze; prípravky na konzervovanie; prostriedky na ničenie škodcov a rastlín; čistiace prostriedky, liečebné mydlá; voňavkárské a kozmetické prípravky, látky pre kozmetiku a parfumériu, éterické oleje, esencie a extrakty; prípravky posilňujúce a dieteticke; prípravky na ošetrovanie zubov a dutiny ústnej; zubné výplne a protézy; náplasti, obväzový a šijací materiál pre chirurgiu; diagnostiká; jedy a strojené minerálne vody.

**(540) Veral**

(732) Zentiva, a. s., Nitrianska 100, 920 27 Hlohovec, SK;  
 (740) ROTT, RŮŽIČKA & GUTTMANN, v. o. s., Bratislava, SK;

**(111) 95583**

(151) 6.4.1944  
 (156) 6.4.2004  
 (180) 6.4.2014  
 (210) 977  
 (220) 6.4.1944

**7 (511) 1, 3, 5, 10, 32**

(510) Liečivá, drogy, farmaceutické prípravky humánne a veterinárne, chemické výrobky pre priemysel, lekárstvo, hygienu, farmáciu a vedu; prípravky baktericídne, fungicídne, insekticídne; dezinfekčné prípravky; prípravky proti nákaze; prípravky na konzervovanie; prostriedky na ničenie škodcov a rastlín; čistiace prostriedky, liečebné mydlá; voňavkárské a kozmetické prípravky, látky pre kozmetiku a parfumériu, éterické oleje, extrakty a esencie; prípravky posilňujúce a dieteticke; prípravky na ošetrovanie zubov a dutiny ústnej; zubné výplne a protézy; náplasti, obväzový a šijací materiál pre chirurgiu; diagnostiká; jedy a minerálne vody strojené.

**(540) Chemogen**

(732) Zentiva, a. s., Nitrianska 100, 920 27 Hlohovec, SK;  
 (740) ROTT, RŮŽIČKA & GUTTMANN, v. o. s., Bratislava, SK;

**(111) 98891**

(151) 27.6.1944  
 (156) 27.6.2004  
 (180) 27.6.2014  
 (210) 1339  
 (220) 27.6.1944

**7 (511) 1, 3**

(510) Chemicko-technické potreby pre priemysel hutnícky, zlievárenský, garbiarsky a enzymaticky čistiace a odpeňovacie prostriedky.

**(540) Folirol**

(732) Spolek pro chemickou a hutní výrobu, a. s., Revoluční 86, 400 32 Ústí nad Labem, CZ;  
 (740) Mešková Viera, Ing., Bratislava, SK;

**(111) 98892**

(151) 27.6.1944  
 (156) 27.6.2004  
 (180) 27.6.2014  
 (210) 1340  
 (220) 27.6.1944

**7 (511) 1, 3**

(510) Chemicko-technické potreby pre priemysel hutnícky, zlievárenský, garbiarsky a enzymaticky čistiace a odpeňovacie prostriedky.

**(540) Decamol**

(732) Spolek pro chemickou a hutní výrobu, a. s., Revoluční 86, 400 32 Ústí nad Labem, CZ;  
 (740) Mešková Viera, Ing., Bratislava, SK;

**(111) 98893**

(151) 27.6.1944  
 (156) 27.6.2004  
 (180) 27.6.2014  
 (210) 1341  
 (220) 27.6.1944

**7 (511) 1, 3**

(510) Chemicko-technické potreby pre priemysel hutný, zlievárenský, garbiarsky a enzymaticky čistiace a odpeňovacie prostriedky.

**(540) Keraxol**

(732) Spolek pro chemickou a hutní výrobu, a. s., Revoluční 86, 400 32 Ústí nad Labem, CZ;  
 (740) Mešková Viera, Ing., Bratislava, SK;

**(111) 98894**

(151) 27.6.1944  
 (156) 27.6.2004  
 (180) 27.6.2014  
 (210) 1342  
 (220) 27.6.1944

**7 (511) 1, 3**

(510) Chemicko-technické potreby pre priemysel hutnícky, zlievárenský, garbiarsky a enzymaticky čistiace a odpeňovacie prostriedky.

**(540) Klebex**

(732) Spolek pro chemickou a hutní výrobu, a. s., Revoluční 86, 400 32 Ústí nad Labem, CZ;  
 (740) Mešková Viera, Ing., Bratislava, SK;

**(111) 98896**

(151) 27.6.1944  
 (156) 27.6.2004  
 (180) 27.6.2014  
 (210) 1344  
 (220) 27.6.1944

**7 (511) 1, 3, 4**

(510) Chemicko-technické potreby pre priemysel hutnícky, zlievárenský, garbiarsky a enzymaticky čistiace a odpeňovacie prostriedky.

**(540) Olirol**

(732) Spolek pro chemickou a hutní výrobu, a. s., Revoluční 86, 400 32 Ústí nad Labem, CZ;  
 (740) Mešková Viera, Ing., Bratislava, SK;

**(111) 100171**

(151) 15.4.1944  
 (156) 15.4.2004  
 (180) 15.4.2014  
 (210) 877  
 (220) 15.4.1944

**7 (511) 5**

(510) Lekárnické prípravky.

**(540) Caltima**

(732) Zentiva, a. s., Nitrianska 100, 920 27 Hlohovec, SK;  
 (740) ROTT, RŮŽIČKA & GUTTMANN, v. o. s., Bratislava, SK;

**(111) 107651**

(151) 10.5.1944  
 (156) 10.5.2004  
 (180) 10.5.2014  
 (210) 1011  
 (220) 10.5.1944

**7 (511) 5**

(510) Liečivá, chemické výrobky na liečebné účely a starostlivosť o zdravie, farmaceutické drogy, prostriedky na ničenie zvierat a rastlín, pasterizačné prostriedky a ochranné prostriedky (dezinfekčné prostriedky).

**(540) Nocutal**

(732) Zentiva, a. s., Nitrianska 100, 920 27 Hlohovec, SK;  
 (740) ROTT, RŮŽIČKA & GUTTMANN, v. o. s., Bratislava, SK;

**(111) 108051**

(151) 11.6.1934  
 (156) 11.6.2004  
 (180) 11.6.2014  
 (210) 1706  
 (220) 11.6.1934

**7 (511) 1, 2, 3, 4, 16**

(510) Chemicko-technické výrobky, spojivá na maľovanie, tekutý leštiaci vosk, farby, farbiace prostriedky, fermeže, lepidlá, laky, prostriedky na konzervovanie tovaru, prostriedky na čistenie a leštenie koží, okrem leštiaceho kameňa na obuv zo zhrubnutej kože, maliarske potreby, prostriedky na čistenie a leštenie kovov, čistiace a leštiace prostriedky na drevo, podlahy z mäkkého i tvrdého dreva, umelé podlahy, kožu, linkrusty, linoleum, mramor, nábytok, papier, parkety, obuv, voskové súkno, nástenné maľby, leštiace prostriedky, mydlá, prostriedky na zamedzenie prachu, škrob, vosky a voskové prípravky.

**(540)**

(732) DRUCHEMA, družstvo pro chemickou výrobu a služby, Služeb 3, 100 31 Praha 10, CZ;

(740) ROTT, RŮŽIČKA & GUTTMANN, v. o. s., Bratislava, SK;

**(111) 118356**

(151) 13.7.1944  
 (156) 13.7.2004  
 (180) 13.7.2014  
 (210) 166  
 (220) 13.7.1944

**7 (511) 7, 11**

(510) Vzdušníky všetkých ručných aj elektrických čerpadiel, kompresorov, vodovodov, vodovodných zariadení, ako aj všetkých vedení tekutín a plynov všetkých druhov, čistiace prístroje, nádrže, miešadlá všetkých druhov, rotačné a piestové kompresory, filtre vzduchu, plynosné uzávery v rozvážacích potrubiach, ako aj v miestnostiach, odpúšťacie prístroje, rozhadzovače. Príslušenstvo a súčasti čerpacích zariadení, samočinných spínačov, zapaľovačov, elektrických chladiacich prístrojov, akumulátory a chladiace zariadenie všetkých druhov pre malé aj veľké výkony, piestové a rotačné kompresory, regulačné spínacie zariadenie, elektrické prístroje na riadenie a kontrolu chodu čerpadiel a čerpacích agregátov na dopravu tekutín a plynov, spínacie skrine, ochranné spínače, kontroly motorov, registračné prístroje na diaľkové značenie stavu vodnej hladiny a prítokového množstva, signalizačné zariadenia, poplachové zariadenia akustické, optické alebo kombinované pri poruchách vedenia, pri strate tlaku pod prípustnú hranicu, ozonizátory do krytov, všetky elektromotory s výnimkou elektromotorov do gramofónov.

**(540) SIGMA**

(732) SIGMA GROUP, a. s., Jana Sigmunda 79, 783 50 Lutín, CZ;

(740) Bušová Eva, JUDr., Bratislava, SK;

**(111) 151529**

(151) 16.7.1954  
 (156) 29.5.2004  
 (180) 29.5.2014  
 (210) 2114  
 (220) 29.5.1954

**7 (511) 1, 3, 5, 10, 32**

(510) Liečivá, drogy, farmaceutické prípravky humánne a veterinárne, chemické výrobky pre priemysel, lekárstvo, hygienu, farmáciu a vedu; prípravky baktericídne, fungicídne, insekticídne; dezinfekčné prípravky; prípravky proti nákaze; prípravky konzervačné; prostriedky na hubenie škodcov a ničenie rastlín; čistiace prostriedky; liečebné mydlá; vonné a kozmetické prípravky, látky na kozmetiku a parfumériu, éterické oleje,

treští, extrakty a esencie; prípravky posilňujúce a dietetické; prípravky na ošetrovanie zubov a dutiny ústnej; zubné výplne a protézy; náplasti, obväzový a šijací materiál pre chirurgiu; diagnostiká; jedy a strojené vody minerálne.

**(540) FLORISTEN**

(732) SPOFA, a. s., Husinecká 11a, 130 00 Praha 3, CZ;

**(111) 151579**

(151) 7.8.1954

(156) 23.7.2004

(180) 23.7.2014

(210) 2756

(220) 23.7.1954

**7 (511) 1, 3**

(510) Výrobky kozmetické, parfumériové, mydlárske a chemické.

**(540) EUDERMA**

(732) ALPA, s. r. o., Hornoměstská 378, 594 25 Velké Meziříčí, CZ;

(740) PATENTSERVIS BRATISLAVA, a. s., Bratislava, SK;

**(111) 151610**

(151) 29.9.1934

(156) 15.5.2004

(180) 15.5.2014

(210) 2979

(220) 15.5.1934

**7 (511) 9**

(510) Merače rýchlosti, tachometre, zapisovacie (filmové) ukazovatele rýchlosti, ampérmetre, tlakom ovládané meradlá, ukazovatele teploty, ukazovatele hladiny tekutiny, počítadlá otáčok a kilometrov, hnací mechanizmus do meračov rýchlosti a jeho súčasti a zariadenia na skúšanie zapaľovacích sviečok.

**(540)**

(732) General Motors Corporation, 300 Renaissance Center, Detroit, Michigan 48265-3000, US;

(740) Tomeš Pavol, Ing., Bratislava, SK;

**(111) 151751**

(151) 21.12.1954

(156) 19.11.2004

(180) 19.11.2014

(210) 3715

(220) 19.11.1954

**7 (511) 3**

(510) Pracie, umývacie a čistiace prostriedky všetkých druhov.

**(540) Opál**

(732) Procter & Gamble - Rakona, s. r. o., Ottova 402, 269 32 Rakovník, CZ;

(740) Bušová Eva, JUDr., Bratislava, SK;

**(111) 151818**

(151) 4.1.1955

(156) 6.12.2004

(180) 6.12.2014

(210) 3882

(220) 6.12.1954

**7 (511) 3**

(510) Pracie, umývacie a čistiace prostriedky všetkých druhov.

**(540) Sapo**

(732) Procter & Gamble - Rakona, s. r. o., Ottova 402, 269 32 Rakovník, CZ;

(740) Bušová Eva, JUDr., Bratislava, SK;

**(111) 151819**

(151) 4.1.1955

(156) 6.12.2004

(180) 6.12.2014

(210) 3883

(220) 6.12.1954

**7 (511) 3**

(510) Pracie prostriedky a čistiace prostriedky všetkých druhov.

**(540) Sapon**

(732) Procter & Gamble - Rakona, s. r. o., Ottova 402, 269 32 Rakovník, CZ;

(740) Bušová Eva, JUDr., Bratislava, SK;

**(111) 155835**

(151) 23.5.1964

(156) 8.5.2004

(180) 8.5.2014

(210) 31285

(220) 8.5.1964

**7 (511) 1, 3, 5, 10, 32**

(510) Liečivá, drogy, farmaceutické prípravky humánne a veterinárne, organopreparáty, očkovacie látky, séra a výrobky z krvi; chemické výrobky pre lekárstvo, hygienu, farmáciu a vedu; prípravky baktericídne, fungicídne, insekticídne; dezinfekčné prípravky, prípravky proti nákaze; prípravky na konzervovanie; prostriedky na hubenie škodcov a ničenie rastlín; čistiace prostriedky, liečebné mydlá, prípravky zo silice a dietetické; prípravky na ošetrovanie zubov a dutiny ústnej; zubné výplne a protézy; náplasti; obväzový a šijací materiál pre chirurgiu; diagnostiká; jedy a strojené vody minerálne.

**(540) MYCOTETRACID**

(732) SPOFA, a. s., Husinecká 11a, 130 00 Praha 3, CZ;

**(111) 155837**

(151) 23.5.1964

(156) 8.5.2004

(180) 8.5.2014

(210) 31283

(220) 8.5.1964

**7 (511) 1, 3, 5, 10, 32**

(510) Liečivá, drogy, farmaceutické prípravky humánne a veterinárne, organopreparáty, očkovacie látky, séra a výrobky z krvi, chemické výrobky pre lekárstvo, hygienu, farmáciu a vedu; prípravky baktericídne, fungicídne, insekticídne; dezinfekčné prípravky; prípravky proti nákaze; prípravky na konzervovanie; prostriedky na ničenie

škodcov a rastlín; čistiace prostriedky, liečebné mydlá; prípravky posilňovacie a dietetické; prípravky na ošetrovanie zubov a ústnej dutiny; zubné výplne a protézy; náplasti, obväzový a šijací materiál pre chirurgiu; diagnostiká; jedy a strojené minerálne vody.

**(540) TENIFUGIN**

(732) Zentiva, a. s., Nitrianska 100, 920 27 Hlohovec, SK;

(740) ROTT, RŮŽIČKA & GUTTMANN, v. o. s., Bratislava, SK;

**(111) 155848**

(151) 16.6.1964

(156) 8.1.2004

(180) 8.1.2014

(210) 30520

(220) 8.1.1964

(310) 852715

(320) 12.8.1963

(330) GB

**7 (511) 5**

(510) Lekárnické, veterinárske a zdravotnícke látky a výrobky; výrobky dietetické pre deti a chorých; náplasti, materiál na obväzy, hmoty na vyplňovanie a plombovanie zubov a na odtlačky zubov, zubný vosk, dezinfekčné prostriedky; prostriedky na ničenie buriny, škodlivých zvierat a hmyzu.

**(540) BETNOVATE**

(732) Glaxo Group Limited, Glaxo Wellcome House, Berkeley Avenue, Greenford, Middlesex UB6 0NN, GB;

(740) Fajnorová Mária, Ing., Bratislava, SK;

**(111) 155890**

(151) 20.7.1964

(156) 28.3.2004

(180) 28.3.2014

(210) 31207

(220) 28.3.1964

**7 (511) 5**

(511) 5 - Farmaceutické a lekárske prípravky a látky.

**(540) IMURAN**

(732) The Wellcome Foundation Limited, Glaxo Wellcome House, Berkeley Avenue, Greenford, Middlesex UB6 0NN, GB;

(740) Fajnorová Mária, Ing., Bratislava, SK;

**(111) 155904**

(151) 21.7.1964

(156) 16.6.2004

(180) 16.6.2014

(210) 31711

(220) 16.6.1964

**7 (511) 3**

(510) Parfumy, toaletné prípravky (nie liečivé), kozmetické prípravky, prípravky na čistenie zubov a mydlá.

**(540)**

**Cussons**

(732) CUSSONS (INTERNATIONAL) LIMITED, Cussons House, Bird Hall Lane, Stockport, Cheshire SK3 0XN, GB;

(740) Bušová Eva, JUDr., Bratislava, SK;

**(111) 155964**

(151) 29.9.1964

(156) 23.9.2004

(180) 23.9.2014

(210) 32382

(220) 23.9.1964

**7 (511) 34**

(511) 34 - Spracovaný a nespracovaný tabak.

**(540) PARK DRIVE**

(732) Philip Morris Products S. A., Quai Jeanrenaud 3, Neuchâtel, CH;

(740) Bušová Eva, JUDr., Bratislava, SK;

**(111) 156033**

(151) 27.11.1964

(156) 30.9.2004

(180) 30.9.2014

(210) 32388

(220) 30.9.1964

**7 (511) 1, 3, 5, 10, 32**

(511) 1 - Prípravky na konzervovanie, chemické výrobky pre vedu.

3 - Čistiace prostriedky, liečebné mydlá.

5 - Liečivá, drogy, farmaceutické prípravky humánne a veterinárne, organopreparáty, očkovacie látky, séra a výrobky z krvi, chemické výrobky pre lekárstvo, hygienu, farmáciu, prípravky bakteriálne, fungicídne, insekticídne, dezinfekčné prípravky, prípravky proti nákaze, prostriedky na ničenie škodcov a rastlín, prípravky posilňovacie a dietetické, prípravky na ošetrovanie zubov a ústnej dutiny, zubné výplne, náplasti, obväzový materiál pre chirurgiu, diagnostika, jedy.

10 - Šicí materiál pre chirurgiu, zubné protézy.

32 - Strojené minerálne vody.

**(540) PRODIGESTAN**

(732) BIOTIKA, a. s., Slovenská Ľupča 566, 976 13 Slovenská Ľupča, SK;

**(111) 156158**

(151) 10.4.1965

(156) 3.7.2004

(180) 3.7.2014

(210) 31737

(220) 3.7.1964

**7 (511) 7, 9, 16**

(510) Rozhlasové prijímače; televízory; potreby pre rozhlasové prijímače; potreby pre televízory; rozhlasové vysielacie prístroje; rozhlasové prijímacie prístroje prispôbené na kombinovanie s elektrickými zariadeniami na záznam a reprodukciu zvuku; kombinované rozhlasové prijímače a elektrické zariadenia na záznam a reprodukciu zvuku; ústredné zariadenia na rozhlas a záznam i reprodukciu zvuku so zvukovým rozvodom; elektrické zariadenia na záznam a reprodukciu zvuku; elektrické zariadenia na záznam a reprodukciu zvuku prispôbené na kombinovanie s rozhlasovými prijímačmi a s televízormi; ako i príslušenstvá a súčiastky, a to antény, zariadenia na napájanie zo siete, pólové svorky, tlmivky, indukčné cievky, kondenzátory, mriežkové zvody, zvierky, reproduktory, panely, deliče napätia, objímky, izolačné rúrky na vodiče, ozvučnice, motorgenerátory, inventory, meniče, prerušovače prúdu, prúdové prepínače, zariadenia na menenie napätia a prúdu, motory, generá-

tory, zosilňovacie ústredne, usmerňovače, vibrátory, svorkovnice, stupnice, gombíky, regulátory hlasitosti, diaľkové ovládače, tónové regulátory, transformátory, spínače, káble, poistky, membrány do reproduktorov, vidlice, elektrické prenosky, hroty najmä prispôbosené na mikrofóny, mikrofóny, sady filtrov, reléové sady, reostaty, elektrické vypínacie ústrojenstvo, zosilňovače do rozhlasových prijímačov, zosilňovače do televízorov, nízkofrekvenčné zosilňovače, tienidlá, elektrónky, rezonančné indikátory s katódovou trubicou, elektrónkové detektory, zosilňovacie elektrónky, elektrónkové oscilátory, usmerňovacie elektrónky, elektrónkové variátory a plynové tlejivky, katódové trubice, rezonančné indikátory, objímky elektróniek, ladiace jednotky a vodiče. Mechanické gramofóny; mechanické zvukové záznamy pre gramofóny; fólie na výrobu gramofónových platní; albumy na gramofónové platne; ako i hroty a ihly do gramofónov. Prístroje na záznam a reprodukciu zvuku, ktoré používajú také prostriedky, ako sú pásky a súčiastky, ako i príslušenstvá takýchto výrobkov.

(540)

# RCA VICTOR

(732) RCA TRADEMARK MANAGEMENT SA, 46, quai Alphonse Le Gallo, 92100 Boulogne Billancourt, FR;

(740) Hörmann Tomáš, Ing., Bratislava, SK;

(111) 156167

(151) 10.4.1965

(156) 30.9.2004

(180) 30.9.2014

(210) 32391

(220) 30.9.1964

7 (511) 1, 3, 5, 10, 32

(510) Liečivá, drogy, farmaceutické prípravky humánne a veterinárne, organopreparáty, očkovacie látky, séra a výrobky z krvi, chemické výrobky pre lekárstvo, hygienu, farmáciu a vedu, prípravky baktericídne, fungicídne, insekticídne, dezinfekčné prípravky, prípravky proti nákaze, prípravky na konzervovanie, prostriedky na ničenie škodcov a ničenie rastlín, čistiace prostriedky, liečebné mydlá, prípravky posilňovacie a dieteticke, prípravky na ošetrovanie zubov a dutiny ústnej, obvazový materiál a šijací materiál pre chirurgiu, diagnostiká, jedy.

(540) EXTRALAX

(732) Zentiva, a. s., U kabelovny 130, 102 37 Dolní Měcholupy, Praha 10, CZ;

(111) 156682

(151) 16.5.1966

(156) 20.6.2004

(180) 20.6.2014

(210) 31713

(220) 20.6.1964

7 (511) 32

(511) 32 - Dvanásťstupňové pivo.

(540)



(591) žltá, červená, čierna, bordová

(732) BUDĚJOVICKÝ MĚŠŤANSKÝ PIVOVAR a. s., Lidická 458/51, 370 01 České Budějovice, CZ;

(740) Hojčuš Peter, Ing., Bratislava, SK;

(111) 157125

(151) 15.12.1966

(156) 24.6.2004

(180) 24.6.2014

(210) 31716

(220) 24.6.1964

7 (511) 25

(510) Pánske odevy a bielizeň všetkých druhov.

(540)

*Lady Manhattan*

(732) SALANT CORPORATION, spol. zriadená podľa zákonov štátu Delaware, 1114 Avenue of the Americas, New York 10036, US;

(740) Tomeš Pavol, Ing., Bratislava, SK;

(111) 162045

(151) 26.8.1974

(156) 23.1.2004

(180) 23.1.2014

(210) 47638

(220) 23.1.1974

7 (511) 5

(510) Farmaceutické prípravky a substancie na použitie u ľudí a veterinárstvo.

(540) BECONASE

(732) Glaxo Group Limited, Glaxo Wellcome House, Berkeley Avenue, Greenford, Middlesex UB6 0NN, GB;

(740) Fajnorová Mária, Ing., Bratislava, SK;

(111) 162057

(151) 16.9.1974

(156) 28.2.2004

(180) 28.2.2014

(210) 47742

(220) 28.2.1974

7 (511) 1, 5

(510) Syntetické organické chemické látky na použitie ako biocídne prostriedky.

(540) KATHON

(732) ROHM AND HAAS COMPANY, spoločnosť zriadená podľa zákonov štátu Delaware, 100 Independence Mall West, Philadelphia, Pennsylvania, US;

(740) ROTT, RŮŽIČKA & GUTTMANN, v. o. s., Bratislava, SK;

**(111) 162085**

- (151) 16.9.1974
- (156) 25.4.2004
- (180) 25.4.2014
- (210) 47855
- (220) 25.4.1974

**7 (511) 32**

(510) Pivo, ľahké pívá a ľežiaky, minerálne vody, ťumivé a iné nealkoholické nápoje, sirupy a iné prípravky na prípravu nápojov, ovocné ťavy a nápoje z ovocných ťtiav.

**(540) TANG**

- (732) KRAFT FOODS HOLDINGS, INC., Three Lakes Drive, Northfield, Illinois 60093, US;
- (740) Źovicová Viera, Mgr., Bratislava, SK;

**(111) 162206**

- (151) 6.2.1975
- (156) 28.9.2004
- (180) 28.9.2014
- (210) 48196
- (220) 28.9.1974

**7 (511) 6, 7, 9, 11, 12**

(510) Prístroje regulácie paliva leteckých hnacích jednotiek, čerpadlá paliva, rozdeľovače paliva, ťkrtiace ventily, barometrické regulátory, regulátory, vstrekovacie čerpadlá nízkotlakové i vysokotlakové; prístroje palivových alebo olejových, prípadne vzduchových inťtalácií lietadiel, čističe, batériové ventily, odpadové ventily, uzávery nádrží, kohúty, protiprašné čističe, plavákové ventily, plniace hrdlá, tlmiče manometrov; zámky pilotných kabín, závitovkové vzpery stabilizátorov; zubové čerpadlá servoriadenia nákladných automobilov a ťpeciálnych vozidiel, hydrauliky traktorov a vysokozdvíťných vozíkov, nádrže na olej, redukčné ventily tlaku oleja v traktore, čerpadlá na naftové vykurovanie; banské vysokotlakové čerpadlá, vysokotlakové hadice, zavlaťovacie ihly; mobilné hydraulické zdviháky; prístroje na reguláciu vrtulí leteckých motorov; elektromagnetické ventily, servoventily; zubové čerpadlá na použitie v leteckej technike; zubové čerpadlá servoriadení autobusov a traktorov, zubové čerpadlá slúťiace ako zdroj tlakovej energie nakladačov a ťpeciálnych vozidiel, okruhu sklápania nákladných automobilov, nádrže oleja s čističom na servoriadenie; hydraulické servoriadenie s voľným valcom na nákladné automobily, autobusy, traktory, stavebné a zemné stroje; zubové hydromotory na použitie v cestných vozidlách, poľnohospodárskych a stavebných strojoch; rotačné deliče prúdu hydraulických obvodov na použitie v cestných vozidlách, poľnohospodárskych, stavebných a zemných strojoch.

**(540)**



- (732) JIHOSTROJ a. s., Budějovická 148, 382 32 Velešín, CZ;
- (740) Obertáš Július, Ing., Bratislava, SK;

**(111) 162300**

- (151) 17.3.1975
- (156) 30.9.2004
- (180) 30.9.2014
- (210) 48200
- (220) 30.9.1974

**7 (511) 7, 16**

(510) Polygrafické a knihárske stroje.

**(540)**



- (732) ADAST a. s., Mírová 2/87, 679 04 Adamov, CZ;
- (740) Labudík Miroslav, Ing., Kysucké Nové Mesto, SK;

**(111) 162301**

- (151) 17.3.1975
- (156) 30.9.2004
- (180) 30.9.2014
- (210) 48201
- (220) 30.9.1974

**7 (511) 7, 16**

(510) Polygrafické a knihárske stroje.

**(540)**



- (732) ADAST a. s., Mírová 2/87, 679 04 Adamov, CZ;
- (740) Labudík Miroslav, Ing., Kysucké Nové Mesto, SK;

**(111) 162315**

- (151) 21.3.1975
- (156) 26.9.2004
- (180) 26.9.2014
- (210) 48190
- (220) 26.9.1974

**7 (511) 5**

(510) Kortikosteroidný prípravok.

**(540) DIPROPHOS**

- (732) SCHERING CORPORATION, 2000 Galloping Hill Road, Kenilworth, New Jersey 07033-0530, US;
- (740) Fajnorová Mária, Ing., Bratislava, SK;

**(111) 162382**

- (151) 15.5.1975
- (156) 19.6.2004
- (180) 19.6.2014
- (210) 47969
- (220) 19.6.1974

**7 (511) 1, 3, 5**

(510) Zľúčeniny, ktoré obsahujú stabilizovaný suchý chlór; bieliace prípravky; detergenty na použitie pri priemyselných a výrobných postupoch; materiály na bielenie; detergenty nepouťiteľné pri priemyselných a výrobných postupoch; prášky na pranie a drhnutie, na použitie v domácnosti a v priemysle; dezinfekčné prostriedky; zdravotnícke chemické látky; sanitizátory do plaveckých bazénov; pesticídy.



**(540) CDB CLEARON**

(732) CLEARON CORP., 52 Vanderbilt Avenue, 9th Floor, New York, New York 10017, US;  
 (740) Fajnorová Mária, Ing., Bratislava, SK;

**(111) 162387**

(151) 21.5.1975  
 (156) 5.7.2004  
 (180) 5.7.2014  
 (210) 48028  
 (220) 5.7.1974

**7 (511) 4**

(510) Oleje, mazadlá a vosky všetkých druhov a podobné výrobky.

**(540) MOBIL D.T.E.**

(732) Mobil Oil Corporation, spoločnosť zriadená podľa zákonov štátu New York, New York, New York, US;  
 (740) Bušová Eva, JUDr., Bratislava, SK;

**(111) 162392**

(151) 23.5.1975  
 (156) 18.7.2004  
 (180) 18.7.2014  
 (210) 48052  
 (220) 18.7.1974

**7 (511) 5**

(510) Farmaceutické prípravky a liečivá, prípravky dezinfekčné.

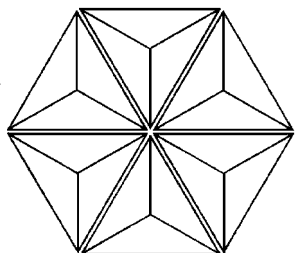
**(540)**

(732) Bristol - Myers Squibb Company, 345 Park Avenue, New York, NY 10154, US;

(740) Brichtová Tatiana, JUDr., Bratislava, SK;

**(111) 162418**

(151) 10.6.1975  
 (156) 30.9.2004  
 (180) 30.9.2014  
 (210) 48199  
 (220) 30.9.1974

**7 (511) 7, 16**

(510) Polygrafické a knižarské stroje.

**(540)**

(732) ADAST a. s., Mírová 2/87, 679 04 Adamov, CZ;

(740) Labudík Miroslav, Ing., Kysucké Nové Mesto, SK;

**(111) 162451**

(151) 3.7.1975  
 (156) 25.9.2004  
 (180) 25.9.2014  
 (210) 48189  
 (220) 25.9.1974

**7 (511) 1, 9**

(510) Fotopolymérový film, prípravky a prístroje na laminovanie a vyvolávanie fotopolymérových filmov, fotografické chemikálie.

**(540) RISTON**

(732) E. I. du Pont de Nemours and Company, spoločnosť zriadená podľa zákonov štátu Delaware, 1007 Market Street, Wilmington, Delaware 19898, US;  
 (740) Bušová Eva, JUDr., Bratislava, SK;

**(111) 162501**

(151) 3.9.1975  
 (156) 6.9.2004  
 (180) 6.9.2014  
 (210) 48120  
 (220) 6.9.1974

**7 (511) 9**

(510) Elektronické prístroje, magnetofónové pásky, gramofónové platne, kinematografické zvukové záznamy, obrazové a iné záznamy zvukových signálov.

**(540)**

(732) Dolby Laboratories Licensing Corporation, spoločnosť zriadená podľa zákonov štátu New York, San Francisco, California, US;

(740) PATENTSERVIS BRATISLAVA, a. s., Bratislava, SK;

**(111) 162584**

(151) 11.11.1975  
 (156) 6.9.2004  
 (180) 6.9.2014  
 (210) 48121  
 (220) 6.9.1974

**7 (511) 9**

(510) Elektronické prístroje, magnetofónové pásky, gramofónové platne, kinematografické zvukové záznamy, obrazové a iné záznamy zvukových signálov.

**(540) DOLBY**

(732) Dolby Laboratories Licensing Corporation, spoločnosť zriadená podľa zákonov štátu New York, San Francisco, California, US;

(740) PATENTSERVIS BRATISLAVA, a. s., Bratislava, SK;

**(111) 165727**

(151) 14.8.1984  
 (156) 4.5.2004  
 (180) 4.5.2014  
 (210) 53636  
 (220) 4.5.1984

**7 (511) 1, 3, 5, 31**

(510) Chemické výrobky pre zdravotnícky priemysel, umelé a syntetické živice, chemikálie na konzervovanie potravín, kozmetické výrobky, éterické oleje, zdravotnícke mydlá, prostriedky na čistenie zubov, farmaceutické výrobky, veterinárne a zdravotnícke, liečivá pre ľudí a zvieratá, medicované kýmne prípravky, dietetické výrobky pre deti a chorých, náplasti, materiál na obvazy, hmoty na plombovanie zubov a na odtlačky zubov, dezinfekčné prostriedky, prostriedky na ničenie buriny a škodlivých zvierat, medicínálne nápoje, sirupy na farmaceutické účely, chemické prísady do krmív.

**(540) SPOPHYLLIN**

(732) Zentiva, a. s., Nitrianska 100, 920 27 Hlohovec, SK;  
 (740) ROTT, RŮŽIČKA & GUTTMANN, v. o. s., Bratislava, SK;

**(111) 165802**

(151) 6.12.1984  
 (156) 18.5.2004  
 (180) 18.5.2014  
 (210) 53659  
 (220) 18.5.1984

**7 (511) 1, 3, 5, 31**

(510) Výrobky chemické pre zdravotnícky priemysel; umelé a syntetické živice; chemikálie na konzervovanie potravín; výrobky kozmetické, éterické oleje, zdravotnícke mydlá, prostriedky na čistenie zubov; výrobky farmaceutické, veterinárske a zdravotnícke; liečivá pre ľudí a zvieratá; medicované kýmne prípravky; výrobky dietetické pre deti a chorých, náplasti, materiál na obvazy, hmoty na plombovanie zubov a na odtlačky zubov, medicínálne nápoje; sirupy na farmaceutické účely; chemické prísady do krmív.

**(540) SLOVIT**

(732) Zentiva, a. s., Nitrianska 100, 920 27 Hlohovec, SK;  
 (740) ROTT, RŮŽIČKA & GUTTMANN, v. o. s., Bratislava, SK;

**(111) 165844**

(151) 14.1.1985  
 (156) 18.4.2004  
 (180) 18.4.2014  
 (210) 53618  
 (220) 18.4.1984

**7 (511) 5**

(510) Liečebné prípravky na ošetrovanie kardiovaskulárnych chorôb a porúch.

**(540) MONOPRIL**

(732) E. R. Squibb & Sons, L. L. C., Lawrenceville-Princeton Road, 08540 Princeton, New Jersey, US;  
 (740) Brichtová Tatiana, JUDr., Bratislava, SK;

**(111) 165887**

(151) 14.3.1985  
 (156) 1.3.2004  
 (180) 1.3.2014  
 (210) 53563  
 (220) 1.3.1984

**7 (511) 1**

(510) Diagnostické prípravky pre laboratórne použitie.

**(540) ROTALEX**

(732) Orion Diagnostica Oy, Koivu - Mankkaan tie 6 B, FIN-02200 Espoo, FI;  
 (740) PATENTSERVIS BRATISLAVA, a. s., Bratislava, SK;

**(111) 165954**

(151) 4.6.1985  
 (156) 20.8.2004  
 (180) 20.8.2014  
 (210) 53782  
 (220) 20.8.1984

**7 (511) 1, 5**

(510) Chemické výrobky na použitie pri výrobe fungicídov a insekticídov. Fungicídy, insekticídy, prípravky na ničenie rastlinných a živočíšnych škodcov.

**(540) SUMI - 8**

(732) Sumitomo Chemical Co., Ltd., 5-33, Kitahama 4-chome, Chuo-ku, Osaka, JP;  
 (740) Bušová Eva, JUDr., Bratislava, SK;

**(111) 165971**

(151) 14.6.1985  
 (156) 7.8.2004  
 (180) 7.8.2014  
 (210) 53758  
 (220) 7.8.1984

**7 (511) 7**

(510) Stroje a obrábacie stroje, s výnimkou tých, ktoré sú zahrnuté v triedach 9, 10, 11, 12 a 16, motory; súkolesia a hnacie remene, poľnohospodárske stroje a liahne, mastenice.

**(540)**

# Pana

(732) MATSUSHITA ELECTRIC INDUSTRIAL CO., LTD., 1006, Oaza-Kadoma, Kadoma-shi, Osaka Prefecture, JP;

(740) Fajnorová Mária, Ing., Bratislava, SK;

**(111) 165973**

(151) 14.6.1985  
 (156) 7.8.2004  
 (180) 7.8.2014  
 (210) 53760  
 (220) 7.8.1984

**7 (511) 11**

(510) Zariadenia osvetľovacie a vykurovacie, zariadenia na výrobu pary, zariadenia na varenie, chladenie, vetranie vrátane klimatizačných zariadení alebo zariadení na úpravu vzduchu, zariadenia na rozvod vody a zariadenia zdravotnícke.

(540)

**Pana**

(732) MATSUSHITA ELECTRIC INDUSTRIAL CO., LTD., 1006, Oaza-Kadoma, Kadoma-shi, Osaka Prefecture, JP;

(740) Fajnorová Mária, Ing., Bratislava, SK;

(111) 166383

(151) 6.11.1986

(156) 30.7.2004

(180) 30.7.2014

(210) 53745

(220) 30.7.1984

7 (511) 7, 9, 10, 12, 16

(510) Elektronické a elektrické zariadenia a prístroje, najmä komunikačné, kancelárske, optické, lekárske prístroje a nástroje, súčasti motorových vozidiel, obrábacie stroje vrátane vkladacích a zapojovacích strojov, spínače, premenné odpory a kondenzátory, hybridné integrované obvody, optické zariadenia, voliče televíznych kanálov, modulátory obrazu, vstupné jednotky FM, konvertory na káblovú televíziu, prijímače signálov družíc, klávesnicové spínače, počítačové obvody, tabuľky, kontrolné ceruzky, tlačiarne, displeje s kvapalnými kryštálmi, magnetické hlavy, diskové zväzky, pohony pružných diskov, pohony nepružných diskov, kazetové mechanizmy, počítače vrátane pomocných operačných procesorov, audiosystémy do vozidiel, vozidlové komunikačné prístroje vrátane telefónov a dvojcestných vysieláčov - prijímačov a ich súčasti, domáce audiosystémy vrátane prehrávačov kompaktných diskov, zaznamenávacie a prehrávacie prístroje na audiopásky, prehrávače audio- alebo videodiskov a ich súčasti vrátane prenosiek, elektrické motory, antény, zosilňovače, reproduktory, mikrofóny, varovné a signalizačné prístroje proti krádeži do vozidiel - pohyblivé bezpečnostné systémy, elektronické písacie stroje.

(540)



(732) ALPS ELECTRIC CO., LTD., 1-7, Yukigaya Ohtsuka-cho, Ohta-ku, Tokyo, JP;

(740) Fajnorová Mária, Ing., Bratislava, SK;

(111) 173119

(151) 22.11.1994

(156) 13.5.2004

(180) 13.5.2014

(210) 1134-94

(220) 13.5.1994

(450) 8.3.1995

7 (511) 30

(511) 30 - Káva, čaj, arašidy a ostatné výrobky s týmto sortimentom spojené.

(540)



(732) Klember, spol. s r. o., Nová osada 757, 929 01 Dunajská Streda, SK;

(740) Záhurecký Eugen, JUDr., Banská Bystrica, SK;

(111) 173522

(151) 26.1.1995

(156) 29.7.2004

(180) 29.7.2014

(210) 1705-94

(220) 29.7.1994

(450) 12.4.1995

7 (511) 13, 36

(510) Strelné zbrane, strelivo a náboje, zmenárenská činnosť.

(540)



(732) Technopol International, a. s., Kutlíkova 17, 852 50 Bratislava, SK;

(740) Knopp Juraj, Ing., CSc., Bratislava, SK;

(111) 176917

(151) 7.5.1996

(156) 26.9.2004

(180) 26.9.2014

(210) 2224-94

(220) 26.9.1994

(450) 7.8.1996

7 (511) 1, 2, 3, 4, 5, 6, 7, 8, 9, 10, 11, 12, 14, 15, 16, 17, 18, 19, 20, 21, 22, 23, 24, 25, 26, 27, 28, 29, 30, 31, 32, 33, 34, 36, 39, 41, 42

(510) Chemické výrobky pre priemysel, vedu, fotografiu, poľnohospodárstvo, záhradníctvo, lesníctvo; plastické hmoty v surovom stave; pôdne hnojivá; priemyselné spojivá a lepidlá; hliníkové rudy. Farby, fermeže, laky, farbivá, moridlá; živica prírodná v surovom stave, kovové fólie a kovy práškové pre maliarov a dekorátorov; ochranné prostriedky proti hrdzi a proti hnilobe dreva. Prípravky bieliace a iné pracie prostriedky; prípravky na čistenie, leštenie, odmasťovanie a brúsenie; mydlá; výrobky voňavkárske, éterické oleje, vodičky na vlasy, zubné pasty, kozmetické prípravky. Priemyselné oleje a tuky; mazadlá; palivá vrátane motorových palív a osvetľovacie prostriedky; sviece, sviečky a knôty. Výrobky farmaceutické, zverolekárske a zdravotnícke; medicína čaje; výrobky diietické na lekárske účely, potraviny pre deti, náplasti, obvazový materiál; hmoty na plombovanie zubov a na zubné odtlačky; dezinfekčné prostriedky; zlaté amalgámy pre dentistov; mikroorganizmy; prostriedky proti parazitom; hygienické vložky, detské plienky, zubné nite. Kovy v surovom a polospracovanom stave a ich zliatiny; kovové káble, zámočnícke vý-

robky; nedobytné pokladnice a schránky; oceľové guľôčky; oceľové konštrukcie; iné výrobky z kovov neobsiahnuté v iných triedach; klinge a skrutky; rudy. Stroje a obrábacie stroje; strojné rezacie nástroje; motory (okrem motorov do pozemných vozidiel), transportéry; poľnohospodárske stroje; stroje na zváranie; práčky. Ručné náradia a nástroje; sečné zbrane, britvy; nosiče magnetických záznamov, vybavenie na spracovanie informácií a do počítačov, plošné spoje, elektrické súčiastky, káble; nožiarske výrobky, vidličky a lyžičky. Stroje na záznam, prenos a reprodukciu zvuku alebo obrazu; zapisovacie pokladnice a počítačacie stroje; automatické prístroje uvádzané do činnosti vhođením mince alebo známky; prístroje a nástroje vedecké, navigačné, geodetické, elektrické; špeciálne záchranné odevy; hasiace prístroje a vysávače. Prístroje a nástroje chirurgické, lekárske, zubárske a zverolekárske; detské inkubátory; umelé údy, oči a zubné protézy, ortopedické výrobky; šijací materiál na lekárske účely; špeciálny nábytok pre tieto odbory; elektrické vyhrievané pokrývky; detské cumlíky gumené a silikónové. Elektrické prístroje na ohrievanie tekutín, zariadenia vetracie vrátane zariadení klimatizačných alebo zariadení na úpravu vzduchu; zariadenia zdravotníckej; zariadenia na čistenie odpadových vôd; dopravné prostriedky pozemné, letecké alebo vodné, vozíky; motory do pozemných vozidiel. Drahé kovy a ich zliatiny a predmety z týchto hmôt; hodinárske výrobky a iné chronometrické zariadenia. Hudobné nástroje. Papier a výrobky z papiera; tlačoviny, časopisy, periodiká, knihy; fotografie; písacie stroje; obalové materiály z plastických hmôt; lepenka a kartonážne výrobky. Kaucuky, guma, výrobky z týchto hmôt; fólie, dosky a tyče z plastických hmôt (polotovary); hmoty tesniace, upchávkové a izolačné. Koža a imitácia kože; surové kože; kufre a cestovné tašky; dáždnyky, slnečníky a palice. Stavebný materiál nekovový, kameň prírodný a umelý, cement, vápno, malta, sadra, štrk; kameninové alebo cementové rúry; výrobky na stavbu ciest; asfalt, smola, živec; prenosné domy; polospracované drevo. Nábytok, zrkadlá, rámy; výrobky z dreva, korku, trstiny, buničiny a z náhradiek týchto hmôt z plastických hmôt. Hrebene a umývacie hubky; sklo surové alebo polospracované; detské fľašky sklenené a z umelej hmoty, tanieriky, hrebene, nočníky, kefy na čistenie detských fľašiek, zubné kefy; pomôcky a látky na čistenie; všetky toaletné náradia; tovar sklenený, porcelánový a kameninový neobsiahnutý v iných triedach; malé nástroje na mletie, sekanie, lisovanie. Povrazy a povrázky z prírodných alebo umelých textilných vlákien alebo z plastických hmôt; surové textilné vlákna. Nite na textilné účely, priadze. Tkaniny; prikrývky posteľné a stolné; textilné výrobky neobsiahnuté v iných triedach; vlnky, poťahy. Odevy, obuv, klobočnícky tovar, náožníky. Čipky, stuhy; špendlíky, ihly, odznaky; umelé kvety. Koberce, linoleá a iné výrobky na pokrytie podláh; tapety. Hry, hračky; telocvičné a športové potreby. Mäso, ryby, hydina, zverina; vajcia, mlieko a iné mliekarenské výrobky; konzervované, sušené a varené ovocie a zelenina; potraviny v konzervách; jedlé oleje a tuky. Káva, čaj, kakao, cukor, ryža; med; soľ; múka, chlieb,

sucháre; korenie, ocot; kávové, kakaové a čokoládové nápoje. Výrobky poľnohospodárske, záhradníckej, lesníckej a semená neobsiahnuté v iných triedach; živé zvieratá; krmivá pre dobytok, slad; čerstvé ovocie a zelenina. Pivo, ľahké pivo a ležiaky; vody minerálne a šumivé a iné nealkoholické nápoje; sirupy a iné prípravky na prípravu nápojov. Alkoholické nápoje okrem pív. Tabak v surovom alebo spracovanom stave; fajčiarske potreby; zápalky. Lízing; cestná nákladná doprava. Vydávanie kníh a časopisov (vydavateľstvo). Prevádzkovanie cestovnej kancelárie; organizačné a ekonomické poradenstvo; účtovné poradenstvo a vedenie účtovníctva; poradenská činnosť v oblasti informatiky a výpočtovej techniky; organizovanie vzdelávania, kurzov a seminárov.

**(540) TECHNOPOL**

(732) Technopol International, a. s., Kutlíkova 17, 852 50 Bratislava, SK;

(740) Knopp Juraj, Ing., CSc., Bratislava, SK;

**(111) 176923**

(151) 8.5.1996

(156) 27.9.2004

(180) 27.9.2014

(210) 2234-94

(220) 27.9.1994

(450) 7.8.1996

**7 (511) 2, 3, 5, 8, 9, 14, 15, 16, 18, 20, 21, 24, 25, 26, 27, 28, 29, 31, 32, 33, 34, 36**

(510) Farby, fermeže, laky, farbivá, moridlá; živica prírodná v surovom stave, kovové fólie a kovy práškové pre maliarov a dekoratérov; ochranné prostriedky proti hrdzi a proti hnilobe dreva. Prípravky bieliace a iné pracie prostriedky; prípravky na čistenie, leštenie, odmasťovanie a brúsenie; mydlá; výrobky voňavkárskych, éterických olejov, vodičky na vlasy, zubné pasty, kozmetické prípravky. Výrobky farmaceutické, zverolekárske a zdravotníckej; medicínálne čaje; výrobky diietické na lekárske účely, potraviny pre deti, náplasti, obväzový materiál; hmoty na plombovanie zubov a na zubné odtlačky; dezinfekčné prostriedky; zlaté amalgámy pre dentistov; mikroorganizmy; prostriedky proti parazitom; hygienické vložky, detské plienky, zubné nite. Ručné náradia a nástroje; sečné zbrane, britvy; nožiarske výrobky, vidličky a lyžičky. Nosiče magnetických záznamov, vybavenie na spracovanie informácií a do počítačov, plošné spoje, elektrické súčiastky, káble. Drahé kovy a ich zliatiny a predmety z týchto hmôt; hodinárske výrobky a iné chronometrické zariadenia. Hudobné nástroje. Papier a výrobky z papiera; tlačoviny, časopisy, periodiká, knihy; fotografie; písacie stroje; obalové materiály z plastických hmôt; lepenka a kartonážne výrobky. Detské plienky papierové. Koža a imitácia kože; surové kože; kufre a cestovné tašky; dáždnyky, slnečníky a palice. Nábytok, zrkadlá, rámy; výrobky z dreva, korku, trstiny, buničiny a z náhradiek týchto hmôt z plastických hmôt. Hrebene a umývacie hubky; sklo surové alebo polospracované; detské fľašky sklenené a z umelej hmoty, tanieriky, hrebene, nočníky, kefy na čistenie detských fľašiek, zubné kefy; pomôcky a látky na čistenie; všetky toaletné náradia; tovar sklenený, porcelánový a kameninový

neobsiahnutý v iných triedach; malé nástroje na mletie, sekanie, lisovanie. Tkaniny; prikrývky posteľné a stolné; textilné výrobky nezaraďené v iných triedach; vlajky, poťahy. Odevy, obuv, klobučnícky tovar, nánožníky. Čipky, stuhy; špendlíky, ihly, odznaky; umelé kvety. Koberce, linoleá a iné výrobky na pokrytie podláh; tapety. Hry, hračky; telocvičné a športové potreby. Mäso, ryby, hydina, zverina; vajcia, mlieko a iné mliekarenské výrobky; konzervované, sušené a varené ovocie a zelenina; potraviny v konzervách; jedlé oleje a tuky. Pivo, ľahké pivo a ležiaky; vody minerálne a šumivé a iné nealkoholické nápoje; sirupy a iné prípravky na prípravu nápojov; alkoholické nápoje. Tabak v surovom alebo spracovanom stave; fajčiarske potreby; zápalky. Lízing.

(540)



(732) Technopol International, a. s., Kutlíkova 17, 852 50 Bratislava, SK;

(740) Knopp Juraj, Ing., CSc., Bratislava, SK;

(111) 176929

(151) 7.5.1996

(156) 27.9.2004

(180) 27.9.2014

(210) 2233-94

(220) 27.9.1994

(450) 7.8.1996

7 (511) 2, 3, 5, 8, 9, 14, 15, 16, 18, 20, 21, 24, 25, 26, 27, 28, 29, 31, 32, 33, 34, 36

(510) Farby, fermeže, laky, farbivá, moridlá; živica prírodná v surovom stave, kovové fólie a kovy práškové pre maliarov a dekoratérov; ochranné prostriedky proti hrdzi a proti hnilobe dreva. Prípravky bieliace a iné pracie prostriedky; prípravky na čistenie, leštenie, odmasťovanie a brúsenie; mydlá; výrobky voňavkárske, éterické oleje, voďičky na vlasy, zubné pasty, kozmetické prípravky. Výrobky farmaceutické, zverolekárske a zdravotnícke; medicínálne čaje; výrobky dietecké na lekárske účely, potraviny pre deti, náplastí, obväzový materiál; hmoty na plombovanie zubov a na zubné odtlačky; dezinfekčné prostriedky; zlaté amalgámy pre dentistov; mikroorganizmy; prostriedky proti parazitom; hygienické vložky, detské plienky, zubné nite. Ručné náradia a nástroje; sečné zbrane, britvy; nožiarske výrobky, vidličky a lyžičky; nosiče magnetických záznamov, vybavenie na spracovanie informácií a do počítačov, plošné spoje, elektrické súčiastky, káble; drahé kovy a ich zliatiny, predmety z týchto hmôt; hodinárske výrobky a iné chronometrické zariadenia. Hudobné nástroje. Papier a výrobky z papiera; tlačoviny, časopisy, periodiká, knihy; fotografie; písacie stroje; obalové materiály z plastických hmôt; lepenka a kartonážne výrobky; detské plienky papierové. Koža a imitácia kože; surové kože; kufre a cestovné tašky; dáždnyky, slnečníky a palice. Nábytok, zrkadlá, rámy; výrobky z dreva, korku, trstiny, buničiny a z náhradiek týchto hmôt z plastických

hmôt. Hrebene a umývacie hubky; sklo surové alebo polospracované; detské fľašky sklenené a z umelej hmoty, tanieriky, hrebene, nočníky, kefy na čistenie detských fľašiek, zubné kefy; pomôcky a látky na čistenie; všetky toaletné náradia; tovar sklenený, porcelánový a kameninový neobsiahnutý v iných triedach; malé nástroje na mletie, sekanie, lisovanie. Tkaniny; prikrývky posteľné a stolné; textilné výrobky neobsiahnuté v iných triedach; vlajky, poťahy. Odevy, obuv, klobučnícky tovar, nánožníky. Čipky, stuhy; špendlíky, ihly, odznaky; umelé kvety. Koberce, linoleá a iné výrobky na pokrytie podláh; tapety. Hry, hračky; telocvičné a športové potreby. Mäso, ryby, hydina, zverina; vajcia, mlieko a iné mliekarenské výrobky; konzervované, sušené a varené ovocie a zelenina; potraviny v konzervách; jedlé oleje a tuky. Výrobky poľnohospodárske, záhradnícke, lesnícke a semená neobsiahnuté v iných triedach; živé zvieratá; krmivá pre dobytok, slad; čerstvé ovocie a zelenina. Pivo, ľahké pivo a ležiaky; vody minerálne a šumivé a iné nealkoholické nápoje; sirupy a iné prípravky na prípravu nápojov; alkoholické nápoje. Tabak v surovom alebo spracovanom stave; fajčiarske potreby; zápalky. Lízing.

(540)

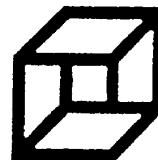

(732) Technopol International, a. s., Kutlíkova 17, 852 50 Bratislava, SK;

(740) Knopp Juraj, Ing., CSc., Bratislava, SK;

(111) 176930

(151) 7.5.1996

(156) 13.9.2004

(180) 13.9.2014

(210) 2093-94

(220) 13.9.1994

(450) 7.8.1996

7 (511) 1, 4, 6, 7, 9, 10, 11, 12, 17, 19, 22, 23, 30, 39, 41, 42

(510) Chemické výrobky pre priemysel, vedu, fotografiu, poľnohospodárstvo, záhradníctvo, lesníctvo; plastické hmoty v surovom stave; pôdne hnojivá; priemyselné spojivá a lepidlá; hliníkové rudy. Priemyselné oleje a tuky, mazadlá; palivá a osvetľovacie prostriedky; kovy v surovom a polospracovanom stave a ich zliatiny; kovové káble, zámočnícke výrobky; nedobytné pokladnice a schránky; oceľové guľôčky; oceľové konštrukcie; iné výrobky z kovov neobsiahnuté v iných triedach; rudy. Stroje a obrábacie stroje; strojné rezacie nástroje; motory (okrem motorov do pozemných vozidiel), transportéry; poľnohospodárske stroje; stroje na zváranie. Automatické prístroje uvádzané do činnosti vhadením mince alebo známky; prístroje a nástroje vedecké, navigačné, geodetické, elektrické; špeciálne záchranné odevy. Prístroje a nástroje chirurgické, lekárske, zubárske a zverolekárske; zariadenia na čistenie odpadových vôd. Dopravné prostriedky pozemné, letecké alebo vodné, vodné vozíky; motory do pozemných vozidiel. Kaučuky, guma, vý-

robky z týchto hmôt; fólie, dosky a tyče z plastických hmôt (polotovary); hmoty tesniace, upchávkové a izolačné. Stavebný materiál nekovový, kameň prírodný a umelý, cement, vápno, malta, sadra, štrk; kameninové alebo cementové rúry, výrobky na stavbu ciest; asfalt, smola, živec; prenosné domy; polospracované drevo. Povrazy a povrázky z prírodných alebo umelých textilných vlákien alebo z plastických hmôt; surové textilné vlákna. Nite na textilné účely, priadze. Káva, čaj, kakao, cukor, ryža; múka, med, soľ. Vydávanie kníh a časopisov (vydavateľstvo). Prevádzkovanie cestovnej kancelárie; organizačné a ekonomické poradenstvo; účtovné poradenstvo a vedenie účtovníctva; poradenská činnosť v oblasti informatiky a výpočtovej techniky; organizovanie vzdelávania, kurzov a seminárov.

(540)

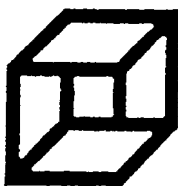

(732) Technopol International, a. s., Kutlíkova 17, 852 50 Bratislava, SK;

(740) Knopp Juraj, Ing., CSc., Patentová a známková kancelária, Bratislava, SK;

**(111) 177221**

(151) 26.11.1996

(156) 30.6.2003

(180) 30.6.2013

(210) 1114-93

(220) 30.6.1993

(450) 5.2.1997

**7 (511) 2**

(510) Farby, laky, glazúry, ochranné prostriedky proti hrdzi a skaze dreva, farbivá, moridlá, surové prírodné živice, kovy vo forme fólie a prášku pre maliarov, lakovačov, dekoráterov, tlačiarov a umelcov.

**(540) DYRUP**

(732) S. DYRUP & Co. A/S, Gladsaxevej 300, DK-2860 Søborg, DK;

(740) Tomeš Pavol, Ing., Bratislava, SK;

**(111) 177367**

(151) 15.1.1997

(156) 6.9.2004

(180) 6.9.2014

(210) 2002-94

(220) 6.9.1994

(450) 9.4.1997

**7 (511) 4**

(510) Priemyselné oleje a mazadlá, mazacie oleje, mazacie tuky, palivá, nechemické prísady do palív, mazadiel a olejov, zmesi na absorbovanie, zvlhčovanie a viazanie prachu, oleje na svietenie, motorové a prevodovkové oleje.

**(540) SYNTEC**

(732) Castrol Limited, Wakefield House, Pipers Way, Swindon, Wiltshire SN3 1RE, GB;

(740) Fajnorová Mária, Ing., Bratislava, SK;

**(111) 177546**

(151) 13.2.1997

(156) 19.9.2004

(180) 19.9.2014

(210) 2151-94

(220) 19.9.1994

(450) 7.5.1997

**7 (511) 33**

(510) Vína, destiláty a likéry.

**(540) LAGAVULIN**

(732) Diageo Scotland Limited, Edinburgh Park 5 Lochside Way, Edinburgh EH12 9DT, Scotland, GB;

(740) Fajnorová Mária, Ing., Bratislava, SK;

**(111) 177547**

(151) 13.2.1997

(156) 19.9.2004

(180) 19.9.2014

(210) 2152-94

(220) 19.9.1994

(450) 7.5.1997

**7 (511) 33**

(510) Vína, destiláty a likéry.

**(540) TALISKER**

(732) Diageo Scotland Limited, Edinburgh Park 5 Lochside Way, Edinburgh EH12 9DT, Scotland, GB;

(740) Fajnorová Mária, Ing., Bratislava, SK;

**(111) 177595**

(151) 13.2.1997

(156) 19.9.2004

(180) 19.9.2014

(210) 2159-94

(220) 19.9.1994

(450) 7.5.1997

**7 (511) 3**

(510) Prípravky na ošetrovanie pokožky, čistiace prípravky, vlhčiace a hydratačné prípravky, tonizačné prípravky, sťahujúce prostriedky (adstringens), pleťové masky, pleťové krémy, pleťové vody a emulzie, očné krémy, telové krémy a emulzie, olejové kúpele a gélové kúpele, prostriedky do olejových kúpeľov a gélových kúpeľov.

**(540) DERMAJETICS**

(732) HERBALIFE INTERNATIONAL, INC., 9800 La Cienega Boulevard, Inglewood, California 9008-0210, US;

(740) Guniš Jaroslav, Mgr., Bratislava, SK;

**(111) 177621**

(151) 17.2.1997

(156) 14.4.2004

(180) 14.4.2014

(210) 876-94

(220) 14.4.1994

(450) 7.5.1997

**7 (511) 10**

(510) Lekárske a chirurgické prístroje, nástroje a zariadenia; inhalátory, ako aj časti a fitingy na uvedené výrobky.

**(540) DISKUS**

(732) GLAXO GROUP LIMITED, Glaxo Wellcome House, Berkeley Avenue, Greenford, Middlesex UB6 0NN, GB;

(740) Fajnorová Mária, Ing., Bratislava, SK;

**(111) 177908**

(151) 12.2.1997  
 (156) 16.8.2004  
 (180) 16.8.2014  
 (210) 1848-94  
 (220) 16.8.1994  
 (450) 4.6.1997

**7 (511) 7**

(510) Stroje, obrábacie stroje, ich súčasti a príslušenstvá, najmä presné nástroje, nástroje na frézovanie, drážkovanie, sústruženie a oddeľovanie, ich súčasti a príslušenstvá.

**(540) HELIFACE**

(732) ISCAR LTD., Israeli Company, 24959 Migdal Tefen, IL;  
 (740) Bušová Eva, JUDr., Bratislava, SK;

**(111) 177910**

(151) 12.2.1997  
 (156) 19.9.2004  
 (180) 19.9.2014  
 (210) 2149-94  
 (220) 19.9.1994  
 (450) 4.6.1997

**7 (511) 33**

(510) Vína, destiláty a likéry.

**(540) OBAN**

(732) Diageo Scotland Limited, Edinburgh Park 5 Lochside Way, Edinburgh EH12 9DT, Scotland, GB;  
 (740) Fajnorová Mária, Ing., Bratislava, SK;

**(111) 177912**

(151) 12.2.1997  
 (156) 19.9.2004  
 (180) 19.9.2014  
 (210) 2150-94  
 (220) 19.9.1994  
 (450) 4.6.1997

**7 (511) 33**

(510) Vína, destiláty a likéry.

**(540) DALWHINNIE**

(732) Diageo Scotland Limited, Edinburgh Park 5 Lochside Way, Edinburgh EH12 9DT, Scotland, GB;  
 (740) Fajnorová Mária, Ing., Bratislava, SK;

**(111) 178133**

(151) 21.10.1997  
 (156) 11.11.2003  
 (180) 11.11.2013  
 (210) 2026-93  
 (220) 11.11.1993  
 (442) 9.7.1997  
 (450) 14.1.1998

**7 (511) 9, 35, 37, 41, 42**

(511) 9 - Prístroje na hromadné spracovanie informácií, počítače vrátane periférnych zariadení, registračné pokladnice, audiovizuálna technika.  
 35 - Sprostredkovanie obchodu s výrobkami z oblasti výpočtovej, kancelárskej a audiovizuálnej techniky.  
 37- Servisná činnosť pre výpočtovú, kancelársku a audiovizuálnu techniku.  
 41 - Konzultačné a školiace služby.  
 42 - Návrhy, komplexné riešenia a realizácia informačných komunikačných a zabezpečovacích systémov; analytické a programátorské práce.

**(540)**

(732) SLOVDATA, s. r. o., Pražská 4, 040 11 Košice, SK;

**(111) 178144**

(151) 21.10.1997  
 (156) 15.8.2004  
 (180) 15.8.2014  
 (210) 1841-94  
 (220) 15.8.1994  
 (442) 9.7.1997  
 (450) 14.1.1998

**7 (511) 25**

(511) 25 - Odevy, obuv, klobočnický tovar.

**(540)**

(732) Allied Domecq Spirits & Wine USA, Inc., Telegraph Road 30360, Bingham, MI 48025, US;  
 (740) Čechvalová Dagmar, Bratislava, SK;

**(111) 178317**

(151) 24.10.1997  
 (156) 6.5.2004  
 (180) 6.5.2014  
 (210) 1080-94  
 (220) 6.5.1994  
 (310) 807933  
 (320) 14.12.1993  
 (330) BX  
 (442) 9.7.1997  
 (450) 14.1.1998

**7 (511) 5**

(511) 5 - Farmaceutické prípravky.

**(540) CORVERT**

(732) Pharmacia & Upjohn Company, Kalamazoo, Michigan 49001, US;  
 (740) Fajnorová Mária, Ing., Bratislava, SK;

**(111) 178324**

(151) 24.10.1997  
 (156) 21.4.2004  
 (180) 21.4.2014  
 (210) 929-94  
 (220) 21.4.1994  
 (442) 9.7.1997  
 (450) 14.1.1998

**7 (511) 5**

(511) 5 - Farmaceutické prípravky a látky.

**(540) KAPANOL**

(732) GLAXO GROUP LIMITED, Glaxo Wellcome House, Berkeley Avenue, Greenford, Middlesex UB6 0NN, GB;  
 (740) Fajnorová Mária, Ing., Bratislava, SK;

**(111) 178325**

(151) 24.10.1997  
 (156) 21.4.2004  
 (180) 21.4.2014  
 (210) 930-94  
 (220) 21.4.1994  
 (442) 9.7.1997  
 (450) 14.1.1998

**7 (511) 5**

(511) 5 - Farmaceutické prípravky a látky.

**(540) CUTIVATE**

(732) GLAXO GROUP LIMITED, Glaxo Wellcome House, Berkeley Avenue, Greenford, Middlesex UB6 0NN, GB;  
 (740) Fajnorová Mária, Ing., Bratislava, SK;

**(111) 178326**

(151) 24.10.1997  
 (156) 21.4.2004  
 (180) 21.4.2014  
 (210) 931-94  
 (220) 21.4.1994  
 (442) 9.7.1997  
 (450) 14.1.1998

**7 (511) 5**

(511) 5 - Farmaceutické prípravky a látky.

**(540) FLUTIVATE**

(732) GLAXO GROUP LIMITED, Glaxo Wellcome House, Berkeley Avenue, Greenford, Middlesex UB6 0NN, GB;  
 (740) Fajnorová Mária, Ing., Bratislava, SK;

**(111) 178686**

(151) 24.11.1997  
 (156) 24.8.2004  
 (180) 24.8.2014  
 (210) 1930-94  
 (220) 24.8.1994  
 (442) 6.8.1997  
 (450) 4.2.1998

**7 (511) 9, 16, 25, 28, 41**

(511) 9 - Prostriedky na ochranu očí; okuliare, slnečné okuliare a puzdrá na ne; CD ROM; elektronické, multimediálne a telekomunikačné prístroje a zariadenia; softvér s počítačovými operačnými systémami; vopred nahraté programy počítačového softvéru zaznamenané na diskoch, kazetách a páskach; interaktívne multimediálne softvérové programy pre podnikanie, vzdelávanie a zábavu; vopred nahraté audio- a videopásky, disky a kazety; gramofónové nahrávky; audio- a videozariadenia; rádiá; telefóny; televízory; písťaly.

16 - Papier a papierové výrobky; obchodné karty; papiernické výrobky; vystrihovačky; darčekový obalový materiál; výrobky na spoločenské večierky, klobúky na spoločenské večierky; ozdoby na torty; obrazy, fotografie, plagáty a umelecké reprodukcie; publikácie; knihy, vzdelávacie obrázkové knihy, knihy pre rôzne druhy činností, poznámkové zošity, knihy na nalepovanie výstrižkov, diáre, školské zošity, diáre na telefónne čísla a adresy, vymaľovanky a detské knihy, albumy na fotografie a na známky, tabule; nástenky; kalendáre; perá a ceruzky; škatule a puzdrá na perá a ceruzky, gumy na vymazávanie, značkovače, kriedy; kriedy; kancelárske zošívачky, výrobky umeleckých remesiel, maliarske potre-

by, maliarske stojany, maliarske štetce, aplikované ozdoby; blahoželania, kartičky na poznámky, čisté kartičky a hracie karty, písací a poznámkový papier a bloky; obaly na knihy; záložky do kníh; časopisy; písacie súpravy a organizátory, papierové obrúsky a podložky, papierové vrecia; papierové a kartónové škatule, obtače, nálepky, nárazníkové nálepky, stolové prestierania vyrobené z papiera, kúpeľňové obrúsky a toaletný papier, podložky a gumové pečiatky.

25 - Odevy pre mužov, ženy a deti; cvičebné oblečenie; otepľovačky; oblečenie na beh, teplákové súpravy, tenké tepláky a bundy, odevy priamo na telo; trikoty; pančuchové nohavice; otepľovacie nohavice; legíny, detské kombinézy; tielka; gumové kombinézy; lyžiarske kombinézy; lyžiarske šponovky, lyžiarske náprsenky; lyžiarske bundy; plavecké oblečenie; plavky; plážové a kúpacie odevy zapínané až ku krku, oblek; dlhé nohavice; nohavice; spodky; rifle; krátke nohavice; krátke tenké nohavice; športové krátke nohavice; ľahké bundy; kabáty; látkové bundy; košele; športové košele, tričká, pletené košele; polo-košele, pulóvre; svetre; vesty; tielka; dámske rovné vestičky, blejzre, kombinézy, trenírky a tričko, bundy, zvrchníky; športové bundy s kapucňou, vetrovky; kožené bundy; sukne; šaty, obuv; topánky; vysoké topánky; obuváky; športová obuv; basketbalové topánky; mokašiny, sandále; pokrývky hlavy; klobúky, čapice, šilty, kapucne, barety, členky; pásky okolo čela proti potu; pásky na zápästie; klapky na uši; viazanky a šatky; viazanky, šatky na krk; šály; veľké pestré šatky, oblečenie na spanie; župany; pyžamá; nočné košele; oblečenie do dažďa; rukavice; rukavice s odstrihnutými prstami; galoše; oblečenie na denné nosenie; spodná bielizeň; nohavičky; spodky; boxerské trenírky; tielka; traky; pančuchy; ponožky; opasky; maškarné kostýmy a zástery.

28 - Hračky; hry; predmety na hranie; športové výrobky; basketbalové dosky na kôš; bicykle; trojkolky; skútre; cyklistické helmy; dosky na skejtbording; postavy, figuríny a príslušenstvo pre ne; akčné postavy na hranie a príslušenstvo pre ne; športové hry; lopty, basketbalové lopty, lopty na ihrisko, športové lopty, penové lopty; súpravy obručí na hranie; vybavenie pre umelecké remeslá; lavičky na hranie; hodinky na hranie; hračky do vane; hračky pre rôznu detskú činnosť; vodné striekacie hračky; vozidlá na hranie; naťahovacie hračky na kľúčik; švihadlá; praky; audiovizuálne hračky; akčné hry; doskové hry; kartové hry; elektronické hry; videohry; stroje na videohry a programy pre ne; zariadenia pre elektronické hry obsahujúce pamäťové zariadenia, t. j. ručné jednotky s kontrolnou funkciou; ručné hry s LCD displejom; stroje s videovýstupom; hracie dosky fungujúce na mince a dosky fungujúce bez mincí; hracie automaty; počítačové hry a kazety, programy a pásky s počítačovými hrami; skladačky; mechanické hračky; hračky na baterky; bábiky, bábky a príslušenstvo pre ne, súpravičky pre bábiky, oblečenie a šaty pre bábiky; detské kozmetické prípravky na hranie; hry s určitými postavami a zariadenia pre ne; súpravy na strieľanie do terča; detské zbrane, striekacie pištole, súpravy náradia; papierové a plastické pištole pozornosti pre hostí na večierkoch, ktoré majú



charakter malých hračiek a vecí, ktoré robia hluk; nafukovacie balóniky; vypchaté a plyšové hračky, latexové stláčacie hračky; hudobné hračky; nafukovacie kúpacie a plavecké hračky a nafukovacie hračky, na ktorých sa dá na vode jazdiť; detské dopravné prostriedky, hračky na ktorých sa dá jazdiť; plavecké bazény a mostíky, domčeky a stany na hranie; surfistické dosky, kick boards; sánky, nízke tobogany, sánky na kĺzanie, dosky na snoubording, podložky (martial arts activity mats); skladacie kocky, zavesovacie predmety pre deti, vianočné ozdoby; lietajúce disky; guľôčky a jójá.

41 - Zábavné služby, a to výroba a distribúcia televíznych programov, filmov, celovečerných filmov, nahratých videopásov, kaziet a videodisiek; televíznych seriálov a živých predstavení.

**(540) MIGHTY MORPHIN POWER RANGERS**

(732) BVS International N. V., Plaza Jojo Correa 1-5, Curacao, AN;

(740) Žovicová Viera, Mgr., Bratislava, SK;

**(111) 178771**

(151) 17.12.1997

(156) 11.8.2004

(180) 11.8.2014

(210) 1818-94

(220) 11.8.1994

(442) 10.9.1997

(450) 4.3.1998

**7 (511) 12**

(511) 12 - Pozemné vozidlá a ich súčasti.

**(540) SPACE GEAR**

(732) Mitsubishi Jidosha Kogyo Kabushiki Kaisha, 16-4, Konan 2-chome, Minato-ku, Tokyo, JP;

(740) Bušová Eva, JUDr., Bratislava, SK;

**(111) 178784**

(151) 17.12.1997

(156) 19.9.2004

(180) 19.9.2014

(210) 2154-94

(220) 19.9.1994

(442) 10.9.1997

(450) 4.3.1998

**7 (511) 1, 2, 3, 7, 9, 16**

(511) 1 - Citlivé leptateľné tlačiarenské dosky s povrchom, ktorý je po vystavení na svetle nerozpustný vo vode.

2 - Fólie obsahujúce farbivá uvoľniteľne uložené na nosiči; tlačiarenské farby; ochranné a dekoratívne chemické materiály vo forme disperzií živíc a aditív na strojové nanášanie na povrch predmetov; prenosné chemické povrchové materiály na nosiči na strojové nanášanie na povrch predmetov.

3 - Čistiace zlúčeniny na čistenie kovových nádrží od farieb; chemické čistiace látky na odstránenie usadenín ochranných a dekoratívnych úprav z povrchov; chemické čistiace prípravky na ručné použitie.

7 - Tlačiarenské dosky z kovu alebo kombinácie kovu a gummy, tlačiarenské valce a sitá ako súčasti strojov; stroje a ich súčasti a príslušenstvá na nanášanie ochranných a dekoratívnych chemických materiálov na povrchy; značkovacie stroje.

9 - Hĺbkotlačové valce.

16 - Tlačiarenské písmená; tvárnené elastoméne výrobky, ako prenosné podušky a valčeky na použitie so strojmi na nanášanie ochranných a dekoratívnych chemických materiálov na povrchy; zásobníky na tlačiarenské písmo; papierové alebo textilné pásy, prípadne podložené plastickou hmotou a/alebo lepidlom.

**(540) MARKEM**

(732) Markem Corporation, spoločnosť zriadená podľa zákonov štátu New Hampshire, 150 Congress Street, Keene, New Hampshire 03431, US;

(740) Bušová Eva, JUDr., Bratislava, SK;

**(111) 179184**

(151) 19.12.1997

(156) 4.7.2004

(180) 4.7.2014

(210) 1534-94

(220) 4.7.1994

(442) 10.9.1997

(450) 4.3.1998

**7 (511) 16, 41**

(511) 16 - Tlačoviny.

41 - Vydavateľská činnosť.

**(540)**

**MEDICINA**

(732) MUCOS Pharma CZ, s. r. o., Uhřetěveská 448, 252 43 Průhonice, CZ;

(740) ROTT, RŮŽIČKA & GUTTMANN, v. o. s., Bratislava, SK;

**(111) 179329**

(151) 20.1.1998

(156) 17.6.2004

(180) 17.6.2014

(210) 1416-94

(220) 17.6.1994

(442) 8.10.1997

(450) 8.4.1998

**7 (511) 5**

(511) 5 - Farmaceutické prípravky a substancie.

**(540) EUMOVATE**

(732) GLAXO GROUP LIMITED, Glaxo Wellcome House, Berkeley Avenue, Greenford, Middlesex UB6 0NN, GB;

(740) Fajnorová Mária, Ing., Bratislava, SK;

**(111) 179417**

(151) 21.1.1998

(156) 19.7.2004

(180) 19.7.2014

(210) 1611-94

(220) 19.7.1994

(442) 8.10.1997

(450) 8.4.1998

**7 (511) 22, 24**

(511) 22 - Čalúnkové tkaniny.

24 - Závesové tkaniny, tkaniny na zhotovenie obalovej techniky, napríklad skrinky na šperky a slávnostné lístky, látky na rôznorodé bytové zariadenia.

(540)



(732) Microfibres, Inc., Pawtucket, Rhode Island 02862, US;

(740) PATENTSERVIS BRATISLAVA, a. s., Bratislava, SK;

**(111) 179418**

(151) 21.1.1998

(156) 19.7.2004

(180) 19.7.2014

(210) 1612-94

(220) 19.7.1994

(442) 8.10.1997

(450) 8.4.1998

**7 (511) 22, 24**

(511) 22 - Čalúnické tkaniny.

24 - Závesové tkaniny, tkaniny na zhotovenie obalovej techniky, napríklad skrinky na šperky a slávnostné lístky, látky na rôznorodé bytové zariadenia.

**(540) MICROFIBRES**

(732) Microfibres, Inc., Pawtucket, Rhode Island 02862, US;

(740) PATENTSERVIS BRATISLAVA, a. s., Bratislava, SK;

**(111) 179458**

(151) 22.1.1998

(156) 20.7.2004

(180) 20.7.2014

(210) 1632-94

(220) 20.7.1994

(442) 8.10.1997

(450) 8.4.1998

**7 (511) 33**

(511) 33 - Whisky.

**(540) BLANTON**

(732) AGE INTERNATIONAL, INC., spoločnosť zriadená podľa zákonov štátu Kentucky, Lees-town Pike, Frankfort, Kentucky 40602, US;

(740) Tomeš Pavol, Ing., Bratislava, SK;

**(111) 179494**

(151) 22.1.1998

(156) 28.7.2004

(180) 28.7.2014

(210) 1699-94

(220) 28.7.1994

(442) 8.10.1997

(450) 8.4.1998

**7 (511) 7**

(511) 7 - Stroje a obrábacie stroje, ich súčasti a príslušenstvá, najmä presné nástroje, nástroje na obrábanie, rezanie, frézovanie, drážkovanie, vŕtanie, sústruženie a oddeľovanie, ich súčasti a príslušenstvá.

**(540) HELISTAR**

(732) ISCAR LTD., Israeli Company, 24959 Migdal Tefen, IL;

(740) Bušová Eva, JUDr., Bratislava, SK;

**(111) 179495**

(151) 22.1.1998

(156) 28.7.2004

(180) 28.7.2014

(210) 1700-94

(220) 28.7.1994

(442) 8.10.1997

(450) 8.4.1998

**7 (511) 7**

(511) 7 - Stroje a obrábacie stroje, ich súčasti a príslušenstvá, najmä presné nástroje, nástroje na obrábanie, rezanie, frézovanie, drážkovanie, vŕtanie, sústruženie a oddeľovanie, ich súčasti a príslušenstvá.

**(540) HELIMILL**

(732) ISCAR LTD., Israeli Company, 24959 Migdal Tefen, IL;

(740) Bušová Eva, JUDr., Bratislava, SK;

**(111) 179540**

(151) 22.1.1998

(156) 12.7.2004

(180) 12.7.2014

(210) 1576-94

(220) 12.7.1994

(442) 8.10.1997

(450) 8.4.1998

**7 (511) 8**

(511) 8 - Elektrické a obyčajné holiace strojčky a britvy; prístroje na odstraňovanie chlpkov na tvári a na tele; depilátory; nožnice na strihanie vlasov; nástroje na ostrenie čepele; železka na kučeraenie vlasov; ondulovačky na vlasy.

**(540) KENWOOD**

(732) KENWOOD MARKS LIMITED, Havant, Hampshire, GB;

(740) Fajnorová Mária, Ing., Bratislava, SK;

**(111) 179615**

(151) 12.2.1998

(156) 2.8.2004

(180) 2.8.2014

(210) 1750-94

(220) 2.8.1994

(442) 5.11.1997

(450) 6.5.1998

**7 (511) 33**

(511) 33 - Whisky, likéry a ostatné nápoje obsahujúce alkohol.

**(540) BLUE LABEL**

(732) Diageo Brands B. V., Molenwerf 10-12, 1014 BG Amsterdam, NL;

(740) Fajnorová Mária, Ing., Bratislava, SK;

**(111) 179623**

(151) 12.2.1998

(156) 12.7.2004

(180) 12.7.2014

(210) 1573-94

(220) 12.7.1994

(442) 5.11.1997

(450) 6.5.1998

**7 (511) 12, 37, 39**

- (511) 12 - Bicykle vrátane jednotlivých súčastí.  
37 - Montáž a servis bicyklov.  
39 - Prenájom bicyklov a dopravných prostriedkov.

**(540) KELLY'S**

- (732) MAMA, spol. s r. o., Krajinská cesta 4822/1, 921 75 Piešťany, SK;  
(740) Beleščák Ladislav, Ing., Piešťany, SK;

**(111) 179746**

- (151) 12.2.1998  
(156) 22.6.2004  
(180) 22.6.2014  
(210) 1447-94  
(220) 22.6.1994  
(442) 5.11.1997  
(450) 6.5.1998

**7 (511) 12**

- (511) 12 - Vysokozdvížne vozíky, vidlicové stohovacie vozíky a ich konštrukčné časti a súčiastky, traktory, ťažné vozidlá, prívesy, dopravné vozidlá.

**(540)**

- (732) Kalmar Industries Sverige AB, Langgatan 14, 341 81 Ljungby, SE;  
(740) Kastler Anton, Bratislava, SK;

**(111) 179777**

- (151) 12.2.1998  
(156) 31.8.2004  
(210) 1968-94  
(220) 31.8.1994  
(442) 5.11.1997  
(450) 6.5.1998

**7 (511) 7**

- (511) 7 - Osobné výťahy, nákladné výťahy, ich časti a ovládacie prvky.

**(540) E LINE**

- (732) OTIS ELEVATOR COMPANY, spoločnosť zriadená podľa zákonov štátu New Jersey, 10 Farm Springs, Farmington, Connecticut 06032, US;  
(740) PATENTSERVIS BRATISLAVA, a. s., Bratislava, SK;

**(111) 179995**

- (151) 17.3.1998  
(156) 23.5.2004  
(180) 23.5.2014  
(210) 1189-94  
(220) 23.5.1994  
(442) 10.12.1997  
(450) 3.6.1998

**7 (511) 25**

- (511) 25 - Obuv na bejzbal, basketbalová obuv, tretry, obuv na cezpoľný beh a do terénu, turistická obuv, boxerská obuv, golfová obuv, hádzanárska obuv, kopačky, obuv na bowling, športové odevy.

**(540)**

- (732) HWA SEUNG CORPORATION, 1287-21, Younsan-5-Dong, Tongrae-Gu, Busan, KR;

- (740) ROTT, RŮŽIČKA & GUTTMANN, v. o. s., Bratislava, SK;

**(111) 180073**

- (151) 17.3.1998  
(156) 24.6.2004  
(180) 24.6.2014  
(210) 1462-94  
(220) 24.6.1994  
(442) 10.12.1997  
(450) 3.6.1998

**8 (511) 25**

- (511) 25 - Odevy, obuv, klobučnícky tovar.

**(540) PRIVATE PLEASURES**

- (732) WARNACO U. S., INC., 470 Wheelers Farms Road, Milford, Connecticut 06460, US;  
(740) Fajnorová Mária, Ing., Bratislava, SK;

**(111) 180075**

- (151) 17.3.1998  
(156) 3.8.2004  
(180) 3.8.2014  
(210) 1759-94  
(220) 3.8.1994  
(442) 10.12.1997  
(450) 3.6.1998

**7 (511) 9, 16, 35, 41**

- (511) 9 - Katalógy na magnetických nosičoch.

16 - Periodické a neperiodické publikácie, papier a papierenský tovar, tlačoviny, knihy a knižárske výrobky, katalógy v knižnom vyhotovení.

35 - Sprostredkovanie obchodu a reklamy.

41 - Vydavateľská činnosť.

**(540)**

- (732) slovEDIT, spol. s r. o., Jánoškova 8, 831 03 Bratislava, SK;

- (740) Hojčuš Peter, Ing., Bratislava, SK;

**(111) 180130**

- (151) 17.3.1998  
(156) 30.6.2004  
(180) 30.6.2014  
(210) 1511-94  
(220) 30.6.1994  
(442) 10.12.1997  
(450) 3.6.1998

**7 (511) 7, 8, 9, 35, 36, 37, 42**

- (511) 7 - Elektromotory.

8 - Ručné náradie.

9 - Hardvér, digitizéry, skenery, ostatné vstupné zariadenia pripojiteľné k počítačom, počítače a počítačové komponenty, monitory, tlačiarne, plottre a ostatné výstupné zariadenia pripojiteľné k počítačom; softvér, programové vybavenie počítačov; elektrické stroje a prístroje; elektrické náradie pre elektroniku a výpočtovú techniku.

35 - Sprostredkovanie nákupu a predaja uvedeného tovaru.

36 - Sprostredkovanie nákupu a predaja nehnuteľností; prenájom a odhad nehnuteľností.

37 - Sprostredkovanie služieb pri oprave alebo prestavbe budov; montáž a inštalácia hardvéru a softvéru; servis hardvéru a softvéru; servis elektrických strojov a prístrojov.

42 - Poradenská a konzultačná činnosť v oblasti elektroniky, softvéru, hardvéru a periférnych zariadení; požičiavanie hardvéru.

**(540) DIPRO**

(732) DIPRO, spol. s r. o., Kopčianska 65, 851 01 Bratislava, SK;

(740) Fajnorová Mária, Ing., Bratislava, SK;

**(111) 180196**

(151) 20.4.1998

(156) 26.4.2004

(180) 26.4.2014

(210) 953-94

(220) 26.4.1994

(442) 14.1.1998

(450) 8.7.1998

**7 (511) 5**

(511) 5 - Farmaceutické a liečivé prípravky a látky, vakcíny.

**(540) VARILRIX**

(732) GlaxoSmithKline Biologicals S. A., Rue de l'Institut 89, B - 1330 Rixensart, BE;

(740) Fajnorová Mária, Ing., Bratislava, SK;

**(111) 180244**

(151) 20.4.1998

(156) 7.7.2004

(180) 7.7.2014

(210) 1543-94

(220) 7.7.1994

(442) 14.1.1998

(450) 8.7.1998

**7 (511) 7**

(511) 7 - Poľnohospodárske náradie.

**(540) TOYOTA**

(732) TOYOTA JIDOSHA KABUSHIKI KAISHA, No. 1, Toyota-cho, Toyota-shi, Aichi-ken, JP;

(740) Bušová Eva, JUDr., Bratislava, SK;

**(111) 180369**

(151) 20.4.1998

(156) 14.9.2004

(180) 14.9.2014

(210) 2101-94

(220) 14.9.1994

(442) 14.1.1998

(450) 8.7.1998

**7 (511) 3**

(511) 3 - Prípravky na farbenie a odfarbovanie vlasov obsahujúce prísady na ochranu, posilňovanie a vyživovanie vlasov.

**(540) BOTANICOLOR COMPLEXES**

(732) Procter & Gamble Hair Care LLC., spoločnosť zriadená podľa zákonov štátu Delaware, Cincinnati, Ohio, US;

(740) Bušová Eva, JUDr., Bratislava, SK;

**(111) 180373**

(151) 20.4.1998

(156) 16.9.2004

(180) 16.9.2014

(210) 2148-94

(220) 16.9.1994

(442) 14.1.1998

(450) 8.7.1998

**7 (511) 3, 25**

(511) 3 - Neliečivé toaletné a kúpeľové preparáty pre mužov a ženy, parfumsy, kolínske vody, kolínske vody v sprejoch a toaletné vody, mydlá, kúpeľové prísady kryštalické, jemné prostriedky proti lupinám, šampóny a neliečivé prípravky na ošetrovanie vlasov, prostriedky proti poteniu a dezodoranty na osobné použitie, éterické oleje, pleťové vody a krémy na telo a ruky, telové púdre, pleťové vody a balzamy po holení, holiace krémy, prípravky na opaľovanie, zmesi voňavých látok.

25 - Odevy, obuv, klobočnícky tovar, hlavne tričká a čiapky.

**(540) OBSESSION**

(732) Conopco, Inc., doing business as Calvin Klein Cosmetics Company, Trump Tower, 725 Fifth Avenue, New York, New York 10022, US;

(740) Žovicová Viera, Mgr., Bratislava, SK;

**(111) 180442**

(151) 23.4.1998

(156) 27.4.2004

(180) 27.4.2014

(210) 964-94

(220) 27.4.1994

(310) 1566569

(320) 24.3.1994

(330) GB

(442) 14.1.1998

(450) 8.7.1998

**7 (511) 5**

(511) 5 - Farmaceutické a liečivé prípravky a látky na humánne a veterinárne použitie, vakcíny.

**(540) INFLUSPLIT**

(732) GlaxoSmithKline Biologicals S. A., Rue de l'Institut 89, B - 1330 Rixensart, BE;

(740) Fajnorová Mária, Ing., Bratislava, SK;

**(111) 180471**

(151) 23.4.1998

(156) 15.6.2004

(180) 15.6.2014

(210) 1386-94

(220) 15.6.1994

(442) 14.1.1998

(450) 8.7.1998

**7 (511) 3**

(511) 3 - Kozmetické výrobky - deoparfumsy.

(540)



- (732) ASTRID T. M., a. s., U průhonu 10/700, 170 04 Praha 7, CZ;  
 (740) ROTT, RŮŽIČKA & GUTTMANN, v. o. s., Bratislava, SK;

**(111) 180478**

- (151) 23.4.1998  
 (156) 22.9.2004  
 (180) 22.9.2014  
 (210) 2194-94  
 (220) 22.9.1994  
 (442) 14.1.1998  
 (450) 8.7.1998

**7 (511) 33**

- (511) 33 - Liehoviny.  
**(540) KARPATSKÝ FERNET**  
 (732) Vitis trade, s. r. o., Sásovská cesta 41, 974 01 Banská Bystrica, SK;

**(111) 180603**

- (151) 14.5.1998  
 (156) 28.7.2004  
 (180) 28.7.2014  
 (210) 1701-94  
 (220) 28.7.1994  
 (442) 4.2.1998  
 (450) 5.8.1998

**7 (511) 7**

- (511) 7 - Stroje a obrábacie stroje, ich súčasti a príslušenstvá, najmä presné nástroje, nástroje na obrábanie, rezanie, frézovanie, drážkovanie, vŕtanie, sústruženie a oddeľovanie, ich súčasti a príslušenstvá.  
**(540) HELIQUAD**  
 (732) ISCAR LTD., Israeli Company, 24959 Migdal Tefen, IL;  
 (740) Bušová Eva, JUDr., Bratislava, SK;

**(111) 180635**

- (151) 14.5.1998  
 (156) 27.4.2004  
 (180) 27.4.2014  
 (210) 963-94  
 (220) 27.4.1994  
 (442) 4.2.1998  
 (450) 5.8.1998

**8 (511) 1, 6, 22**

- (511) 1 - Priemyselné hnojivá, umelé a syntetické živice a plasty vo forme časticových materiálov, práškov a pást, v tekutej forme, hnojivá používané v poľnohospodárstve, záhradníctve, lesníctve a priemysle, prírodné a umelé lepidlá používané v priemysle, priemyselné chemikálie.  
 6 - Ľahké kovy, najmä horčík, hliník a zmesi týchto kovov.

22 - Vrecia a vrecká z plastických a textilných materiálov určené na prepravu a skladovanie sypkých materiálov.

(540)



- (732) NORSK HYDRO ASA, 0240 Oslo, NO;  
 (740) Fajnorová Mária, Ing., Bratislava, SK;

**(111) 180643**

- (151) 14.5.1998  
 (156) 15.6.2004  
 (180) 15.6.2014  
 (210) 1387-94  
 (220) 15.6.1994  
 (442) 4.2.1998  
 (450) 5.8.1998

**7 (511) 3**

- (511) 3 - Kozmetické výrobky - deoparfumy.  
**(540)**



- (732) ASTRID T. M., a. s., U průhonu 10/700, 170 04 Praha 7, CZ;  
 (740) ROTT, RŮŽIČKA & GUTTMANN, v. o. s., Bratislava, SK;

**(111) 180644**

- (151) 14.5.1998  
 (156) 15.6.2004  
 (180) 15.6.2014  
 (210) 1388-94  
 (220) 15.6.1994  
 (442) 4.2.1998  
 (450) 5.8.1998

**7 (511) 3**

- (511) 3 - Kozmetické výrobky - deoparfumy.  
**(540)**



- (732) ASTRID T. M., a. s., U průhonu 10/700, 170 04 Praha 7, CZ;  
 (740) ROTT, RŮŽIČKA & GUTTMANN, v. o. s., Bratislava, SK;

**(111) 180645**

(151) 14.5.1998  
 (156) 15.6.2004  
 (180) 15.6.2014  
 (210) 1389-94  
 (220) 15.6.1994  
 (442) 4.2.1998  
 (450) 5.8.1998

**7 (511) 3**

(511) 3 - Kozmetické výrobky - deoparfumy.

**(540)**



(732) ASTRID T. M., a. s., U průhonu 10/700, 170 04 Praha 7, CZ;

(740) ROTT, RŮŽIČKA & GUTTMANN, v. o. s., Bratislava, SK;

**(111) 180646**

(151) 14.5.1998  
 (156) 15.6.2004  
 (180) 15.6.2014  
 (210) 1390-94  
 (220) 15.6.1994  
 (442) 4.2.1998  
 (450) 5.8.1998

**7 (511) 3**

(511) 3 - Kozmetické výrobky - deoparfumy.

**(540)**



(732) ASTRID T. M., a. s., U průhonu 10/700, 170 04 Praha 7, CZ;

(740) ROTT, RŮŽIČKA & GUTTMANN, v. o. s., Bratislava, SK;

**(111) 180647**

(151) 14.5.1998  
 (156) 15.6.2004  
 (180) 15.6.2014  
 (210) 1391-94  
 (220) 15.6.1994  
 (442) 4.2.1998  
 (450) 5.8.1998

**7 (511) 3**

(511) 3 - Pena na holenie, voda po holení, voda pred holením, krém na holenie, balzam po holení, želé po holení, pánsky dezodorant, pánska kolínska voda, sprchový šampón.

**(540)**



(732) ASTRID T. M., a. s., U průhonu 10/700, 170 04 Praha 7, CZ;

(740) ROTT, RŮŽIČKA & GUTTMANN, v. o. s., Bratislava, SK;

**(111) 180648**

(151) 14.5.1998  
 (156) 15.6.2004  
 (180) 15.6.2014  
 (210) 1392-94  
 (220) 15.6.1994  
 (442) 4.2.1998  
 (450) 5.8.1998

**7 (511) 3**

(511) 3 - Deodoranty, laky na vlasy, parfumy.

**(540) FLEUR**

(732) ASTRID T. M., a. s., U průhonu 10/700, 170 04 Praha 7, CZ;

(740) ROTT, RŮŽIČKA & GUTTMANN, v. o. s., Bratislava, SK;

**(111) 180655**

(151) 14.5.1998  
 (156) 1.8.2004  
 (180) 1.8.2014  
 (210) 1716-94  
 (220) 1.8.1994  
 (442) 4.2.1998  
 (450) 5.8.1998

**7 (511) 33**

(511) 33 - Alkoholické nápoje.

**(540) GLENKINCHIE**

(732) Diageo Scotland Limited, Edinburgh Park 5 Lochside Way, Edinburgh EH12 9DT, Scotland, GB;

(740) Fajnorová Mária, Ing., Bratislava, SK;

**(111) 180656**

(151) 14.5.1998  
 (156) 1.8.2004  
 (180) 1.8.2014  
 (210) 1717-94  
 (220) 1.8.1994  
 (442) 4.2.1998  
 (450) 5.8.1998

**7 (511) 33**

(511) 33 - Alkoholické nápoje.

**(540) CRAGGANMORE**

(732) Diageo Scotland Limited, Edinburgh Park 5 Lochside Way, Edinburgh EH12 9DT, Scotland, GB;

(740) Fajnorová Mária, Ing., Bratislava, SK;

**(111) 180784**

(151) 25.5.1998  
 (156) 28.7.2004  
 (180) 28.7.2014  
 (210) 1696-94  
 (220) 28.7.1994  
 (442) 14.1.1998  
 (450) 5.8.1998

**7 (511) 25**

(510) Odevy.

**(540) PLAYBOY**

(732) Playboy Enterprises International, Inc., 680 North Lake Shore Drive, Chicago, Illinois 60611, US;  
 (740) Suchoňová Katarína, JUDr., Banská Bystrica, SK;

**(111) 180785**

(151) 25.5.1998  
 (156) 28.7.2004  
 (180) 28.7.2014  
 (210) 1697-94  
 (220) 28.7.1994  
 (442) 14.1.1998  
 (450) 5.8.1998

**7 (511) 25**

(510) Odevy.

**(540)**

(732) Playboy Enterprises International, Inc., 680 North Lake Shore Drive, Chicago, Illinois 60611, US;  
 (740) Suchoňová Katarína, JUDr., Banská Bystrica, SK;

**(111) 181005**

(151) 12.6.1998  
 (156) 24.8.2004  
 (180) 24.8.2014  
 (210) 1929-94  
 (220) 24.8.1994  
 (442) 4.3.1998  
 (450) 9.9.1998

**7 (511) 16, 25, 28, 41**

(511) 16 - Papier a papierové výrobky; obchodné karty; papiernické výrobky; vystrihovačky; darčekový obalový materiál; výrobky na spoločenské večierky, klobúky na spoločenské večierky; ozdoby na torty; obrazy, fotografie, plagáty a umelecké reprodukcie; publikácie; knihy, vzdelávacie obrázkové knihy, knihy pre rôzne druhy činností, poznámkové zošity, knihy na nalepovanie výstrižkov, diáre, školské zošity, diáre na telefónne čísla a adresy, vymaľovanky a detské knihy, albumy na fotografie a na známky, tabule; nástenky; kalendáre; perá a ceruzky; škatule a puzdrá na perá a ceruzky, gumy na vymazávanie, značkovače, krejóny; kriedy; kancelárske zošivačky, výrobky umeleckých remesiel, maliarske potreby, maliarske stojany, maliarske štetce, aplikované ozdoby; blahoželania, kartičky na poznámky, čisté kartičky a hracie karty, písací a poznámkový papier a bloky; obaly na knihy; záložky do kníh; časopisy; písacie súpravy a organizátory, papierové obrúsky a podložky, papierové vrecia; papierové a kartónové škatule, obtače, nálepky,

nárazníkové nálepky, stolové prestierania vyrobené z papiera, kúpeľňové obrúsky a toaletný papier, podložky a gumové pečiatky.

25 - Odevy pre mužov, ženy a deti; cvičebné oblečenie; otepľovačky; oblečenie na beh, teplákové súpravy, tenké tepláky a bundy, odevy priamo na telo; trikoty; pančuchové nohavice; otepľovacie nohavice; legíny, detské kombinézy; tielka; gumové kombinézy; lyžiarske kombinézy; lyžiarske šponovky, lyžiarske náprsenky; lyžiarske bundy; plavecké oblečenie; plavky; plážové a kúpacie odevy zapínané až ku krku, oblek; dlhé nohavice; nohavice; spodky; rifle; krátke nohavice; krátke tenké nohavice; športové krátke nohavice; ľahké bundy; kabáty; látkové bundy; košeľe; športové košeľe, tričká, pletené košeľe; polo-košeľe, pulóvre; svetre; vesty; tielka; dámske rovné vestičky, blejzre, kombinézy, trenírky a tričko, bundy, zvrchníky; športové bundy s kapucňou, vetrovky; kožené bundy; sukne; šaty, obuv; topánky; vysoké topánky; obuváky; športová obuv; basketbalové topánky; mokašiny, sandále; pokrývky hlavy; klobúky, čapice, šilty, kapucne, barety, čelenky; pásky okolo čela proti potu; pásky na zápästie; klapky na uši; viazanky a šatky; viazanky, šatky na krk; šály; veľké pestré šatky, oblečenie na spanie; župany; pyžamá; nočné košeľe; oblečenie do dažďa; rukavice; rukavice s odstrihnutými prstami; galoše; oblečenie na denné nosenie; spodná bielizeň; nohavičky; spodky; boxerské trenírky; tielka; traky; pančuchy; ponožky; opasky; maškarné kostýmy a zástery.

28 - Športové výrobky, basketbalové koše, bicykle, trojkolky, skútre, cyklistické helmy, skejtbordy, lopty, basketbalové lopty, športové lopty, penové lopty, surfvacie dosky, sane, tobogany, snoubordy.

41 - Služby v oblasti produkcie a distribúcie televíznych programov, filmov, celovečerných filmov, vopred nahraných videopások, kaziet a videodiskov, televíznych seriálov a živých predstavení.

**(540) POWER RANGERS**

(732) BVS International N. V., Plaza Jojo Correa 1-5, Curacao, AN;  
 (740) Žovicová Viera, Mgr., Bratislava, SK;

**(111) 181198**

(151) 15.7.1998  
 (156) 27.6.2004  
 (180) 27.6.2014  
 (210) 1476-94  
 (220) 27.6.1994  
 (442) 8.4.1998  
 (450) 7.10.1998

**7 (511) 35**

(511) 35 - Usporiadanie a organizačné zabezpečenie akcie "Vianočné trhy".

**(540)**

(732) Veletrhy Brno, a. s., Výstaviště 1, 647 00 Brno, CZ;  
 (740) Litváková Edita, Ing., Bratislava, SK;

**(111) 181199**

(151) 15.7.1998  
(156) 29.6.2004  
(180) 29.6.2014  
(210) 1498-94  
(220) 29.6.1994  
(442) 8.4.1998  
(450) 7.10.1998

**7 (511) 35, 39, 41**

(511) 35 - Služby týkajúce sa sprostredkovania práce; zabezpečovanie zamestnania pre mladých ľudí a študentov ako konzultantov v letných táboroch; vyhľadávanie a umiestňovanie študentov a mladých ľudí ako vedúcich a konzultantov v letných táboroch.

39 - Dopravné služby; zabezpečovanie dopravy; organizovanie cesty do Ameriky a z Ameriky pre budúcich konzultantov amerických letných táborov; zabezpečovanie zájazdov, výletov a exkurzií; sprevádzanie cestujúcich; informačné služby týkajúce sa cestovania, zájazdov, exkurzií a výletov, služby týkajúce sa cestovania a dopravy.

41 - Služby týkajúce sa výchovnej, vzdelávacej a zábavnej činnosti; zabezpečovanie aktivít v čase voľna; zabezpečovanie výučby a vyučovacej praxe; organizovanie voľna a štúdiá; zabezpečovanie študijných kurzov; organizovanie súťaží.

**(540) CAMP AMERICA**

(732) American Institute For Foreign Study (UK) Ltd., 37 Queens Gate, London SW7 5HR, GB;  
(740) Fajnorová Mária, Ing., Bratislava, SK;

**(111) 181200**

(151) 15.7.1998  
(156) 29.6.2004  
(180) 29.6.2014  
(210) 1499-94  
(220) 29.6.1994  
(442) 8.4.1998  
(450) 7.10.1998

**7 (511) 35, 39, 41**

(511) 35 - Služby týkajúce sa sprostredkovania práce; organizácia a zabezpečovanie pracovných miest pre záujemcov (au pairs) o opatrovateľské a pomocné práce v domácnosti; poradenstvo a konzultácie pre mladých ľudí týkajúce sa pracovných miest ako sú opatrovateľské a pomocné práce v domácnosti.

39 - Dopravné služby; zabezpečovanie dopravy; organizovanie cesty do Ameriky a z Ameriky pre jednotlivcov, ktorí budú žiť a pracovať v Amerike ako au pairs; zabezpečovanie zájazdov, výletov a exkurzií; sprevádzanie cestujúcich; informačné služby týkajúce sa cestovania, zájazdov, exkurzií a výletov; služby týkajúce sa cestovania a dopravy.

41 - Služby týkajúce sa výchovnej, vzdelávacej a zábavnej činnosti; zabezpečovanie aktivít v čase voľna; zabezpečovanie výučby a vyučovacej praxe; organizovanie voľna a štúdiá; zabezpečovanie študijných kurzov; zabezpečovanie dozoru pre študentov v školách; organizovanie súťaží.

**(540)**



AU PAIR IN AMERICA

(732) American Institute For Foreign Study (UK) Ltd., 37 Queens Gate, London SW7 5HR, GB;

(740) Fajnorová Mária, Ing., Bratislava, SK;

**(111) 181375**

(151) 20.7.1998  
(156) 28.6.2004  
(180) 28.6.2014  
(210) 1488-94  
(220) 28.6.1994  
(442) 8.4.1998  
(450) 7.10.1998

**7 (511) 12**

(511) 12 - Nákladné vozidlá (trucks).

**(540) HUMMER**

(732) GENERAL MOTORS CORPORATION A DELAWARE CORPORATION, 300 Renaissance Center, Detroit, Michigan 48265-3000, US;

(740) Guniš Jaroslav, Mgr., Bratislava, SK;

**(111) 181376**

(151) 20.7.1998  
(156) 29.6.2004  
(180) 29.6.2014  
(210) 1490-94  
(220) 29.6.1994  
(442) 8.4.1998  
(450) 7.10.1998

**7 (511) 6, 35, 37**

(511) 6 - Zámočnícke výrobky najmä pre stavebníctvo, kovania, kovové profilované prvky, kovové objímky, zámky na spájanie profilovaných konštrukčných prvkov, kovové závesy.

35 - Usporiadúvanie a prevádzkovanie komerčných a reklamných výstav a veľtrhov, najmä so zameraním na výrobky z kameňa vo všetkých formách (prírodný aj umelý), ako sú úžitkové a umelecké predmety z kameňa, drahé kamene a polodrahokamy, stroje a nástroje na opracovanie kameňa, použitie kameňa, betónu a kameniny v stavebníctve, geológii a geodéziu.

37 - Stavebné inžinierske práce (izolovanie proti vlhkosti, izolovanie stavieb, murárstvo, stavebný dozor, utesňovanie stavieb).

**(540)**



(732) LOCO Expo, s. r. o., K Výstavisku 623, 912 50 Trenčín, SK;

(740) Kubínyi Peter, Bc., Trenčín, SK;



**(111) 181530**

(151) 13.8.1998  
 (156) 21.3.2004  
 (180) 21.3.2014  
 (210) 657-94  
 (220) 21.3.1994  
 (442) 6.5.1998  
 (450) 4.11.1998

**7 (511) 1**

(511) 1 - Chemické výrobky pre priemysel, hlavne chemicky upravená tekutina na pokovovanie, určená na použitie na výrobky z kovov a zliatin z cieľom znížiť trenie a koróziu v prípade motorov, prevodoviek, prevodových skríň, púmp, vojenských a športových zbraní, munície a podobne.

**(540) MILITEC - 1**

(732) Adaptive Molecular Technologies, Inc., 11828 Pika Drive, Waldorf, Maryland 20601, US;  
 (740) ROTT, RŮŽIČKA & GUTTMANN, v. o. s., Bratislava, SK;

**(111) 181547**

(151) 13.8.1998  
 (156) 27.6.2004  
 (180) 27.6.2014  
 (210) 1467-94  
 (220) 27.6.1994  
 (442) 6.5.1998  
 (450) 4.11.1998

**7 (511) 37, 39, 40, 41, 42**

(511) 37 - Montáž, údržba, opravy a rekonštrukcie vyhradených elektrických zariadení; montáž, údržba a opravy prístrojov používaných v energetike; montáž a opravy plynových technických zariadení, kotlov, horákov, konštrukcií, tlakových nádob, meračov tepla, meracej a regulačnej techniky; opravy elektromerov, rotačných strojov a motorov; inštalácia a údržba elektrických rozvodov; zemné, stavebné, murárske a natieračské práce súvisiace s energetickými zariadeniami; výroba stavebnostolárska a tesárska; technický dozor.

39 - Rozvod a odbyt elektrickej energie a tepla vrátane poskytovania služieb súvisiacich s dodávkou, odberom a/alebo používaním elektriny a tepla, napr. automatizované spracovanie dát v súvislosti s rozvodom a odbytom elektrickej energie.

40 - Výroba tepelnej energie.

41 - Organizovanie vzdelávania a školení.

42 - Projektová a inžinierska činnosť v investičnej výstavbe; projektovanie elektrorozvodných sietí, rozvodní, transformovní, priemyselných a slaboprúdových elektroinštalácií; odborné a technické konzultácie; posudková činnosť (nie finančná), poradenská služba v energetike; revízia elektrických zariadení, plynových zariadení, prevádzkových kotlov a tlakových nádob; revízne skúšky spôsobilosti zdvíhacích zariadení; kontrola, overovanie a kalibrácia meradiel elektrických veličín; ciachovanie elektromerov, meračích súprav; stravovanie; ubytovanie.

**(540)**

(732) STREDOSLOVENSKÁ ENERGETIKA, akciová spoločnosť, Ulica republiky č. 5, 010 47 Žilina, SK;

**(111) 181574**

(151) 13.8.1998  
 (156) 29.9.2004  
 (180) 29.9.2014  
 (210) 2254-94  
 (220) 29.9.1994  
 (442) 6.5.1998  
 (450) 4.11.1998

**7 (511) 12**

(511) 12 - Automobilové pneumatiky, duše, ráfiky a disky kolies.

**(540) ASPEC**

(732) The Yokohama Rubber Co. Ltd., No. 36-11, Shimbashi, Minato-ku, Tokyo, JP;  
 (740) PATENTSERVIS BRATISLAVA, a. s., Bratislava, SK;

**(111) 181575**

(151) 13.8.1998  
 (156) 29.9.2004  
 (180) 29.9.2014  
 (210) 2255-94  
 (220) 29.9.1994  
 (442) 6.5.1998  
 (450) 4.11.1998

**7 (511) 12**

(511) 12 - Automobilové pneumatiky, duše, ráfiky a disky kolies.

**(540) ADVAN**

(732) The Yokohama Rubber Co. Ltd., No. 36-11, Shimbashi, Minato-ku, Tokyo, JP;  
 (740) PATENTSERVIS BRATISLAVA, a. s., Bratislava, SK;

**(111) 181967**

(151) 17.9.1998  
 (156) 21.3.2004  
 (180) 21.3.2014  
 (210) 652-94  
 (220) 21.3.1994  
 (442) 3.6.1998  
 (450) 2.12.1998

**7 (511) 16, 35**

(511) 16 - Kancelárske potreby s výnimkou nábytku.  
 35 - Reklama.

**(540)**

(732) IS, s. r. o., Wattova 22, 821 04 Bratislava, SK;

**(111) 182343**

- (151) 23.9.1998
- (156) 29.9.2004
- (180) 29.9.2014
- (210) 2253-94
- (220) 29.9.1994
- (442) 6.5.1998
- (450) 2.12.1998

**7 (511) 2**

(511) 2 - Konzervačné prostriedky na konzervovanie oceľových výrobkov a výrobkov so súčiastkami z farebných kovov.

**(540) PEKOL**

- (732) SLOVNAFT, a. s., Vlčie hrdlo, 824 12 Bratislava, SK;
- (740) Šujanová Mária, Ing., Bratislava, SK;

**(111) 182356**

- (151) 24.9.1998
- (156) 29.9.2004
- (180) 29.9.2014
- (210) 2252-94
- (220) 29.9.1994
- (442) 3.6.1998
- (450) 2.12.1998

**7 (511) 1**

(511) 1 - Zmäkčovadlá na použitie v gumárskom priemysle.

**(540) FUREX**

- (732) SLOVNAFT, a. s., Vlčie hrdlo, 824 12 Bratislava, SK;
- (740) Šujanová Mária, Ing., Bratislava, SK;

**(111) 184105**

- (151) 10.2.1999
- (156) 27.9.2004
- (180) 27.9.2014
- (210) 2230-94
- (220) 27.9.1994
- (442) 4.11.1998
- (450) 7.5.1999

**7 (511) 6, 7, 8, 9, 37, 40, 42**

(511) 6 - Kovové spojky na káble a laná; kovové svorky; spájky; lamely; vložky; kovové tenké doštičky; drôty z obyčajných kovov; kovové rúry, lišty, laty; spájkovací drôt; objímky; prstence; drôty zo zliatin obyčajných kovov; kovové škatule, skrinky, spojky a príchytky na káble a rúrky; kovové svorky na káble a rúry; hliníkový a medený drôt; kovové prípojky a odbočky potrubia; kovové návijacie cievky.

7 - Ručné nástroje a náradie, ručné nástroje a náradie na motorický pohon, ručné nástroje na rezanie, sekanie, krájanie.

8 - Zváracie zariadenia; zväracie prístroje.

9 - Počítače a komponenty k nim; zosilňovače; zosilňovacie elektrónky; odrušovače; skriňové rozvádzače; signalizačné zariadenia; nabíjacie agregáty pre elektrické batérie; koncovky; odbočnice; odbočné skrinky; prípojky; elektrické zariadenia na diaľkové ovládanie priemyselných procesov; elektroinštalčné rúry; spínače; spojky; svorky; spojovacie skrinky; vypínače; obmedzovače; zásuvky, zástrčky a iné elektrické spojky;

telefónne slúchadlá; tvármicové vedenie na káble; elektrické káble; elektrické spriahadlá; elektrické relé; zväracie elektródy; vysielacie elektronických signálov; vysielacie zariadenia; skúšobné prístroje; elektrické drôty; nabíjačky akumulátorov; vysokofrekvenčné prístroje; presné meracie prístroje; optické prístroje a nástroje; optické výrobky; nástroje a náradie na montáž optických trás; výrobky súvisiace s vlákňovou optikou; optické vlákna; rádiatelefonné zariadenia; rádiatelegrafické zariadenia; telefónne prístroje; elektrické odpory; zariadenia na elektrické zváranie; zväracie prístroje; telefónne mikrofóny; vysielacie; integrované obvody; polovodiče; čipy; procesory; mikroprocesory; tranzistory; spájkovačky; telefónne drôty; periférne zariadenia počítačov; snímače.

37 - Inštalovanie a opravy elektrických spotrebičov; montáž, údržba a opravy elektrických strojov a prístrojov; montáž, prekládka a opravy miestnych a diaľkových telekomunikačných vedení a optických káblov vrátane naväzujúcich súborov; montáž, prekládka, opravy a servis telefónnych ústrední, pobočkových ústrední a iných telekomunikačných zariadení; výstavba káblových rozvodov, plynovodov a vodovodov, inštalácia optických systémov, montáž metalických sietí, zafukovanie a zaťahovanie káblov.

40 - Montáž materiálu na objednávku.

42 - Poradenské služby v elektrotechnike.

**(540)**

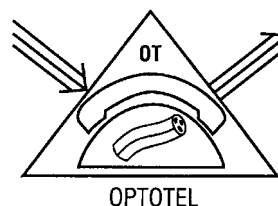

(732) OPTOTEL, spol. s r. o., Medved'ovej 19, 851 04 Bratislava, SK;

(740) Kajabová Monika, JUDr., Bratislava, SK;

**Prevody a prechody práv****(111) 165887**

(210) 53563

(732) Orion Diagnostica Oy, Koivu - Mankkaan tie 6 B, FIN-02200 Espoo, FI;

(770) Orion-yhtymä Oyj (Orion Corporation), Orionintie 1, 022 00 Espoo, FI;  
Dátum uzavretia zmluvy: 1.1.2004

(580) 7.7.2004

**(111) 166462**

(210) 54544

(732) BASF Agro Trademarks GmbH, Carl-Bosch-Strasse 38, Ludwigshafen am Rhein, DE;

(770) AgrEvo UK Limited, Hauxton, Cambridge CB2 5HU, GB;

Dátum uzavretia zmluvy: 16.6.2004

(580) 12.7.2004

**(111) 173857**

(210) 70781

(732) IMUNA PHARM, a. s., Jarková 269/17, 082 22 Šarišské Michaľany, SK;

(770) Imuna Pharm Holding, a. s., Jarková 269/17, 082 22 Šarišské Michaľany, SK;

(580) 30.6.2004

**(111) 176590**

(210) 74322

(732) MIP METRO Group Intellectual Property GmbH &amp; Co. KG, Metro-Strasse 1, 40235 Düsseldorf, DE;

(770) Metro SB-Handels AG, Neuhofstrasse 4, 6340 Baar, CH;

Dátum uzavretia zmluvy: 26.5.2004

(580) 22.6.2004

**(111) 177303**

(210) 1142-93

(732) IMUNA PHARM, a. s., Jarková 269/17, 082 22 Šarišské Michaľany, SK;

(770) Imuna Pharm Holding, a. s., Jarková 269/17, 082 22 Šarišské Michaľany, SK;

(580) 30.6.2004

**(111) 177304**

(210) 1143-93

(732) IMUNA PHARM, a. s., Jarková 269/17, 082 22 Šarišské Michaľany, SK;

(770) Imuna Pharm Holding, a. s., Jarková 269/17, 082 22 Šarišské Michaľany, SK;

(580) 30.6.2004

**(111) 178428**

(210) 1308-94

(732) Solvay Pharmaceuticals GmbH, Hans Boeckler Allee 20, D-30173 Hannover, DE;

(770) LILLY PHARMA PRODUKTION GmbH &amp; Co. KG, Diekstraat 1, D-25870 Norderfriedrichskoog, DE;

Dátum uzavretia zmluvy: 8.4.2004

(580) 2.7.2004

**(111) 178657**

(210) 72055

(732) IMUNA PHARM, a. s., Jarková 269/17, 082 22 Šarišské Michaľany, SK;

(770) Imuna Pharm Holding, a. s., Jarková 269/17, 082 22 Šarišské Michaľany, SK;

(580) 30.6.2004

**(111) 181530**

(210) 657-94

(732) Adaptive Molecular Technologies, Inc., 11828 Pika Drive, Waldorf, Maryland 20601, US;

(770) Militec Corporation, 1911 North Fort Myer Drive Suite 701, Arlington, Virginia 22209, US;

Dátum uzavretia zmluvy: 28.5.2004

(580) 8.7.2004

**(111) 183148**

(210) 907-95

(732) Herold Business Data AG, Guntramsdorfer Strasse 105, 2340 Mödling, AT;

(770) HEROLD BUSSINES DATA GmbH, Guntramsdorfer Str. 105, 2340 Mödling, AT;

(580) 28.6.2004

**(111) 183148**

(210) 907-95

(732) HEROLD Business Data GmbH &amp; Co. KG, Guntramsdorfer Strasse 105, 2340 Mödling, AT;

(770) Herold Business Data AG, Guntramsdorfer Strasse 105, 2340 Mödling, AT;

(580) 28.6.2004

**(111) 184556**

(210) 2926-95

(732) Norgips GmbH Gebäude &amp; Bauartikel, Grosse Rosenstr. 21, 34117 Kassel, DE;

(770) Norgips AS, Torkop, N-3060 Svelvik, NO;

Dátum uzavretia zmluvy: 22.12.2003

(580) 2.7.2004

**(111) 184556**

(210) 2926-95  
(732) Norgips GmbH & Co. KG, Grosse Rosenstr. 21, 34117 Kassel, DE;  
(770) Norgips GmbH Gebäude & Bauartikel, Grosse Rosenstr. 21, 34117 Kassel, DE;  
Dátum uzavretia zmluvy: 19.1.2004  
(580) 2.7.2004

---

**(111) 185476**

(210) 1433-96  
(732) IMUNA PHARM, a. s., Jarková 269/17, 082 22 Šarišské Michaľany, SK;  
(770) Imuna Pharm Holding, a. s., Jarková 269/17, 082 22 Šarišské Michaľany, SK;  
(580) 30.6.2004

---

**(111) 185767**

(210) 3359-96  
(732) IMUNA PHARM, a. s., Jarková 269/17, 082 22 Šarišské Michaľany, SK;  
(770) Imuna Pharm Holding, a. s., Jarková 269/17, 082 22 Šarišské Michaľany, SK;  
(580) 30.6.2004

---

**(111) 185804**

(210) 3038-97  
(732) PEGAS 2 SLOVAKIA, s. r. o., Nevädzová 5, 820 07 Bratislava, SK;  
(770) VÝHRA, s. r. o., Nevädzová 5, 820 07 Bratislava, SK;  
Dátum uzavretia zmluvy: 27.2.2004  
(580) 23.6.2004

---

**(111) 186505**

(210) 897-97  
(732) IMPERATOR, s. r. o., Drietoma 184, 913 03 Drietoma, SK;  
(770) JAMAT, s. r. o., Svätoplukova 3, 080 01 Prešov, SK;  
Dátum uzavretia zmluvy: 21.10.2003  
(580) 28.6.2004

---

**(111) 188879**

(210) 2028-97  
(732) PEGAS 2 SLOVAKIA, s. r. o., Nevädzová 5, 820 07 Bratislava, SK;  
(770) VÝHRA, s. r. o., Nevädzová 5, 820 07 Bratislava, SK;  
Dátum uzavretia zmluvy: 27.2.2004  
(580) 23.6.2004

---

**(111) 189017**

(210) 3039-97  
(732) PEGAS 2 SLOVAKIA, s. r. o., Nevädzová 5, 820 07 Bratislava, SK;  
(770) VÝHRA, s. r. o., Nevädzová 5, 820 07 Bratislava, SK;  
Dátum uzavretia zmluvy: 27.2.2004  
(580) 23.6.2004

---

**(111) 189018**

(210) 3040-97  
(732) PEGAS 2 SLOVAKIA, s. r. o., Nevädzová 5, 820 07 Bratislava, SK;  
(770) VÝHRA, s. r. o., Nevädzová 5, 820 07 Bratislava, SK;  
Dátum uzavretia zmluvy: 27.2.2004  
(580) 23.6.2004

---

**(111) 189019**

(210) 3041-97  
(732) PEGAS 2 SLOVAKIA, s. r. o., Nevädzová 5, 820 07 Bratislava, SK;  
(770) VÝHRA, s. r. o., Nevädzová 5, 820 07 Bratislava, SK;  
Dátum uzavretia zmluvy: 27.2.2004  
(580) 23.6.2004

---

**(111) 189020**

(210) 3042-97  
(732) PEGAS 2 SLOVAKIA, s. r. o., Nevädzová 5, 820 07 Bratislava, SK;  
(770) VÝHRA, s. r. o., Nevädzová 5, 820 07 Bratislava, SK;  
Dátum uzavretia zmluvy: 27.2.2004  
(580) 23.6.2004

---

**(111) 190177**

(210) 3677-97  
(732) Weider Publications, LLC, 1000 American Media Way, Boca Raton, Florida 33464-100, US;  
(770) Weider Publications, Inc., seated 21100 Erwin Street, Woodland Hills, California 91367 - 3772, US;  
Dátum uzavretia zmluvy: 23.2.2004  
(580) 23.6.2004

---

**(111) 190178**

(210) 3680-97  
(732) Weider Publications, LLC, 1000 American Media Way, Boca Raton, Florida 33464-100, US;  
(770) Weider Publications, Inc., seated 21100 Erwin Street, Woodland Hills, California 91367 - 3772, US;  
Dátum uzavretia zmluvy: 23.2.2004  
(580) 23.6.2004

---

**(111) 190179**

(210) 3681-97  
(732) Weider Publications, LLC, 1000 American Media Way, Boca Raton, Florida 33464-100, US;  
(770) Weider Publications, Inc., seated 21100 Erwin Street, Woodland Hills, California 91367 - 3772, US;  
Dátum uzavretia zmluvy: 23.2.2004  
(580) 23.6.2004

---

**(111) 190180**

(210) 3685-97  
(732) Weider Publications, LLC, 1000 American Media Way, Boca Raton, Florida 33464-100, US;  
(770) Weider Publications, Inc., seated 21100 Erwin Street, Woodland Hills, California 91367 - 3772, US;  
Dátum uzavretia zmluvy: 23.2.2004  
(580) 23.6.2004

---

**(111) 190181**

(210) 3686-97  
(732) Weider Publications, LLC, 1000 American Media Way, Boca Raton, Florida 33464-100, US;  
(770) Weider Publications, Inc., seated 21100 Erwin Street, Woodland Hills, California 91367 - 3772, US;  
Dátum uzavretia zmluvy: 23.2.2004  
(580) 23.6.2004

---

**(111) 190182**

(210) 3687-97  
(732) Weider Publications, LLC, 1000 American Media Way, Boca Raton, Florida 33464-100, US;  
(770) Weider Publications, Inc., seated 21100 Erwin Street, Woodland Hills, California 91367 - 3772, US;  
Dátum uzavretia zmluvy: 23.2.2004  
(580) 23.6.2004

---

**(111) 190183**

(210) 3689-97  
(732) Weider Publications, LLC, 1000 American Media Way, Boca Raton, Florida 33464-100, US;  
(770) Weider Publications, Inc., seated 21100 Erwin Street, Woodland Hills, California 91367 - 3772, US;  
Dátum uzavretia zmluvy: 23.2.2004  
(580) 23.6.2004

---

**(111) 191412**

(210) 3683-97  
(732) Weider Publications, LLC, 1000 American Media Way, Boca Raton, Florida 33464-100, US;  
(770) Weider Publications, Inc., seated 21100 Erwin Street, Woodland Hills, California 91367 - 3772, US;  
Dátum uzavretia zmluvy: 23.2.2004  
(580) 23.6.2004

---

**(111) 191413**

(210) 3684-97  
(732) Weider Publications, LLC, 1000 American Media Way, Boca Raton, Florida 33464-100, US;  
(770) Weider Publications, Inc., seated 21100 Erwin Street, Woodland Hills, California 91367 - 3772, US;  
Dátum uzavretia zmluvy: 23.2.2004  
(580) 23.6.2004

---

**(111) 192289**

(210) 3019-98  
(732) BENETTON SPORTSYSTEM USA, INC., spoločnosť zriadená podľa zákonov štátu New Jersey, One Sportsystem Plaza, Bordentown, New Jersey 08505, US;  
(770) ROLLER FORCE, INC., spoločnosť zriadená podľa zákonov štátu Delaware, 1209 Orange Street, Wilmington, Delaware 19801, US;  
(580) 7.7.2004

---

**(111) 192289**

(210) 3019-98  
(732) ROLLER FORCE, INC., spoločnosť zriadená podľa zákonov štátu Delaware, 1209 Orange Street, Wilmington, Delaware 19801, US;  
(770) ROLLERBLADE, INC., spoločnosť zriadená podľa zákonov štátu Delaware, 1290 Orange Street, Wilmington, Delaware 19801, US;  
(580) 7.7.2004

---

**(111) 192670**

(210) 2657-98  
(732) Kabushiki Kaisha Pilot Corporation (also trading as Pilot Corporation), 6-21, Kyobashi 2-Chome, Chuo-Ku, Tokyo, JP;  
(770) KABUSHIKI KAISHA PILOT (PILOT CORPORATION), 6-21, Kyobashi 2-Chome, Chuo-Ku, Tokyo, JP;  
(580) 23.6.2004

---

**(111) 193270**

(210) 3360-96  
(732) IMUNA PHARM, a. s., Jarková 269/17, 082 22 Šarišské Michaľany, SK;  
(770) Imuna Pharm Holding, a. s., Jarková 269/17, 082 22 Šarišské Michaľany, SK;  
(580) 30.6.2004

---

**(111) 194049**

(210) 2201-99  
(732) MIP METRO Group Intellectual Property GmbH & Co. KG, Metro-Strasse 1, 40235 Düsseldorf, DE;  
(770) Metro SB-Handels AG, Neuhofstrasse 4, 6340 Baar, CH;  
Dátum uzavretia zmluvy: 26.5.2004  
(580) 23.6.2004

---

**(111) 194065**

(210) 2264-99  
(732) MIP METRO Group Intellectual Property GmbH & Co. KG, Metro-Strasse 1, 40235 Düsseldorf, DE;  
(770) Metro SB-Handels AG, Neuhofstrasse 4, 6340 Baar, CH;  
Dátum uzavretia zmluvy: 26.5.2004  
(580) 23.6.2004

---

**(111) 194440**

(210) 2200-99  
(732) MIP METRO Group Intellectual Property GmbH & Co. KG, Metro-Strasse 1, 40235 Düsseldorf, DE;  
(770) Metro SB-Handels AG, Neuhofstrasse 4, 6340 Baar, CH;  
Dátum uzavretia zmluvy: 26.5.2004  
(580) 23.6.2004

---

**(111) 194813**

(210) 3178-99  
(732) MIP METRO Group Intellectual Property GmbH & Co. KG, Metro-Strasse 1, 40235 Düsseldorf, DE;  
(770) Metro SB-Handels AG, Neuhofstrasse 4, 6340 Baar, CH;  
Dátum uzavretia zmluvy: 26.5.2004  
(580) 23.6.2004

---

**(111) 194814**

(210) 3182-99  
(732) MIP METRO Group Intellectual Property GmbH & Co. KG, Metro-Strasse 1, 40235 Düsseldorf, DE;  
(770) Metro SB-Handels AG, Neuhofstrasse 4, 6340 Baar, CH;  
Dátum uzavretia zmluvy: 26.5.2004  
(580) 23.6.2004

---

**(111) 194815**

(210) 3185-99  
(732) MIP METRO Group Intellectual Property GmbH & Co. KG, Metro-Strasse 1, 40235 Düsseldorf, DE;  
(770) Metro SB-Handels AG, Neuhofstrasse 4, 6340 Baar, CH;  
Dátum uzavretia zmluvy: 26.5.2004  
(580) 23.6.2004

---

**(111) 195171**

(210) 3266-99  
(732) MIP METRO Group Intellectual Property GmbH & Co. KG, Metro-Strasse 1, 40235 Düsseldorf, DE;  
(770) Metro SB-Handels AG, Neuhofstrasse 4, 6340 Baar, CH;  
Dátum uzavretia zmluvy: 26.5.2004  
(580) 22.6.2004

---

**(111) 195497**

(210) 3181-99  
(732) MIP METRO Group Intellectual Property GmbH & Co. KG, Metro-Strasse 1, 40235 Düsseldorf, DE;  
(770) Metro SB-Handels AG, Neuhofstrasse 4, 6340 Baar, CH;  
Dátum uzavretia zmluvy: 26.5.2004  
(580) 23.6.2004

---

**(111) 195703**

(210) 3180-99  
(732) MIP METRO Group Intellectual Property GmbH & Co. KG, Metro-Strasse 1, 40235 Düsseldorf, DE;  
(770) Metro SB-Handels AG, Neuhofstrasse 4, 6340 Baar, CH;  
Dátum uzavretia zmluvy: 26.5.2004  
(580) 22.6.2004

---

**(111) 197083**

(210) 3183-99  
(732) MIP METRO Group Intellectual Property GmbH & Co. KG, Metro-Strasse 1, 40235 Düsseldorf, DE;  
(770) Metro SB-Handels AG, Neuhofstrasse 4, 6340 Baar, CH;  
Dátum uzavretia zmluvy: 26.5.2004  
(580) 22.6.2004

---

**(111) 197084**

(210) 3184-99  
(732) MIP METRO Group Intellectual Property GmbH & Co. KG, Metro-Strasse 1, 40235 Düsseldorf, DE;  
(770) Metro SB-Handels AG, Neuhofstrasse 4, 6340 Baar, CH;  
Dátum uzavretia zmluvy: 26.5.2004  
(580) 22.6.2004

---

**(111) 197329**

(210) 1621-2000  
(732) Technický a skúšobný ústav stavebný, n. o., Studená 3, 826 34 Bratislava, SK;  
(770) Technický a skúšobný ústav stavebný, Studená 3, 826 34 Bratislava, SK;  
(580) 2.7.2004

---

**(111) 197685**

(210) 2734-2000  
(732) Technický a skúšobný ústav stavebný, n. o., Studená 3, 826 34 Bratislava, SK;  
(770) Technický a skúšobný ústav stavebný, Studená 3, 826 34 Bratislava, SK;  
(580) 2.7.2004

---

**(111) 197755**

(210) 3268-99  
(732) MIP METRO Group Intellectual Property GmbH & Co. KG, Metro-Strasse 1, 40235 Düsseldorf, DE;  
(770) Metro SB-Handels AG, Neuhofstrasse 4, 6340 Baar, CH;  
Dátum uzavretia zmluvy: 26.5.2004  
(580) 22.6.2004

---

**(111) 197854**

(210) 3267-99  
(732) MIP METRO Group Intellectual Property GmbH & Co. KG, Metro-Strasse 1, 40235 Düsseldorf, DE;  
(770) Metro SB-Handels AG, Neuhofstrasse 4, 6340 Baar, CH;  
Dátum uzavretia zmluvy: 26.5.2004  
(580) 22.6.2004

---

**(111) 198425**

(210) 1885-99  
(732) COMFOR STORES, a. s., Kounicova 67a/966, 602 00 Brno, CZ;  
(770) Donnington Enterprises Ltd., 4 Demosthenes Street, 1513 Nicosia, CY;  
Dátum uzavretia zmluvy: 25.3.2004  
(580) 23.6.2004

---

**(111) 199018**

(210) 2809-2000  
(732) IMUNA PHARM, a. s., Jarková 269/17, 082 22 Šarišské Michalany, SK;  
(770) Imuna Pharm Holding, a. s., Jarková 269/17, 082 22 Šarišské Michalany, SK;  
(580) 29.6.2004

---

**(111) 199154**

(210) 2798-2000  
(732) IMUNA PHARM, a. s., Jarková 269/17, 082 22 Šarišské Michalany, SK;  
(770) Imuna Pharm Holding, a. s., Jarková 269/17, 082 22 Šarišské Michalany, SK;  
(580) 29.6.2004

---

**(111) 199155**

(210) 2800-2000  
(732) IMUNA PHARM, a. s., Jarková 269/17, 082 22 Šarišské Michalany, SK;  
(770) Imuna Pharm Holding, a. s., Jarková 269/17, 082 22 Šarišské Michalany, SK;  
(580) 29.6.2004

---

**(111) 199156**

(210) 2801-2000  
(732) IMUNA PHARM, a. s., Jarková 269/17, 082 22 Šarišské Michalany, SK;  
(770) Imuna Pharm Holding, a. s., Jarková 269/17, 082 22 Šarišské Michalany, SK;  
(580) 29.6.2004

---

**(111) 199157**

(210) 2802-2000  
(732) IMUNA PHARM, a. s., Jarková 269/17, 082 22 Šarišské Michalany, SK;  
(770) Imuna Pharm Holding, a. s., Jarková 269/17, 082 22 Šarišské Michalany, SK;  
(580) 29.6.2004

---

**(111) 199158**

(210) 2804-2000  
(732) IMUNA PHARM, a. s., Jarková 269/17, 082 22 Šarišské Michalany, SK;  
(770) Imuna Pharm Holding, a. s., Jarková 269/17, 082 22 Šarišské Michalany, SK;  
(580) 29.6.2004

---

**(111) 199159**

(210) 2806-2000  
(732) IMUNA PHARM, a. s., Jarková 269/17, 082 22 Šarišské Michalany, SK;  
(770) Imuna Pharm Holding, a. s., Jarková 269/17, 082 22 Šarišské Michalany, SK;  
(580) 29.6.2004

---

**(111) 199160**

(210) 2807-2000  
(732) IMUNA PHARM, a. s., Jarková 269/17, 082 22 Šarišské Michalany, SK;  
(770) Imuna Pharm Holding, a. s., Jarková 269/17, 082 22 Šarišské Michalany, SK;  
(580) 29.6.2004

---

**(111) 199161**

(210) 2808-2000  
(732) IMUNA PHARM, a. s., Jarková 269/17, 082 22 Šarišské Michalany, SK;  
(770) Imuna Pharm Holding, a. s., Jarková 269/17, 082 22 Šarišské Michalany, SK;  
(580) 29.6.2004

---

**(111) 199649**

(210) 2810-2000  
(732) IMUNA PHARM, a. s., Jarková 269/17, 082 22 Šarišské Michalany, SK;  
(770) Imuna Pharm Holding, a. s., Jarková 269/17, 082 22 Šarišské Michalany, SK;  
(580) 29.6.2004

---

**(111) 199736**

(210) 777-2001  
(732) IMPERATOR, s. r. o., Drietoma 184, 913 03 Drietoma, SK;  
(770) JAMAT, s. r. o., Svätoplukova 3, 080 01 Prešov, SK;  
Dátum uzavretia zmluvy: 21.10.2003  
(580) 28.6.2004

---

**(111) 199737**

(210) 778-2001  
(732) IMPERATOR, s. r. o., Drietoma 184, 913 03 Drietoma, SK;  
(770) JAMAT, s. r. o., Svätoplukova 3, 080 01 Prešov, SK;  
Dátum uzavretia zmluvy: 21.10.2003  
(580) 28.6.2004

---

**(111) 199738**

(210) 779-2001  
(732) IMPERATOR, s. r. o., Drietoma 184, 913 03 Drietoma, SK;  
(770) JAMAT, s. r. o., Svätoplukova 3, 080 01 Prešov, SK;  
Dátum uzavretia zmluvy: 21.10.2003  
(580) 28.6.2004

---

**(111) 201146**

(210) 633-97  
(732) Považská cementáreň, a. s., J. Kráľa, 018 63 Ladce, SK;  
(770) Porubčan Róbert, Ing. - EDING, Zliechovská 341, 018 64 Košeca, SK;  
Dátum uzavretia zmluvy: 9.6.2004  
(580) 15.7.2004

---

**(111) 202714**

(210) 2755-2001

(732) Slovenské kreditné karty, a. s., Hlavné námestie  
12, 060 01 Kežmarok, SK;(770) Správa kreditných kariet, a. s., Hlavné námestie  
12, 060 01 Kežmarok, SK;

Dátum uzavretia zmluvy: 10.6.2004

(580) 12.7.2004

**(111) 204217**

(210) 3748-2001

(732) Považská cementáreň, a. s., J. Kráľa, 018 63  
Ladce, SK;(770) Porubčan Róbert, Ing. - EDING, Zliechovská  
341, 018 64 Košeca, SK;

Dátum uzavretia zmluvy: 9.6.2004

(580) 15.7.2004

**(111) 203900**

(210) 3179-99

(732) MIP METRO Group Intellectual Property GmbH  
& Co. KG, Metro-Strasse 1, 40235 Düsseldorf, DE;(770) Metro SB-Handels AG, Neuhofstrasse 4, 6340  
Baar, CH;

Dátum uzavretia zmluvy: 26.5.2004

(580) 22.6.2004



**Zmeny v údajoch o majiteľoch/prihlasovateľoch ochranných známk****(111) 91062**

(210) 18590

(732) Zentiva, a. s., Nitrianska 100, 920 27 Hlohovec, SK;

(580) 15.7.2004

**(111) 100171**

(210) 877

(732) Zentiva, a. s., Nitrianska 100, 920 27 Hlohovec, SK;

(580) 6.7.2004

**(111) 91292**

(210) 19214

(732) Zentiva, a. s., Nitrianska 100, 920 27 Hlohovec, SK;

(580) 2.7.2004

**(111) 107651**

(210) 1011

(732) Zentiva, a. s., Nitrianska 100, 920 27 Hlohovec, SK;

(580) 6.7.2004

**(111) 92149**

(210) 554

(732) General Motors Corporation, 300 Renaissance Center, Detroit, Michigan 48265-3000, US;

(580) 6.7.2004

**(111) 108051**

(210) 1706

(732) DRUCHEMA, družstvo pro chemickou výrobu a služby, Služeb 3, 100 31 Praha 10, CZ;

(580) 24.6.2004

**(111) 93670**

(210) 5848

(732) Zentiva, a. s., Nitrianska 100, 920 27 Hlohovec, SK;

(580) 1.7.2004

**(111) 119634**

(210) 9917

(732) Zentiva, a. s., Nitrianska 100, 920 27 Hlohovec, SK;

(580) 29.6.2004

**(111) 95273**

(210) 1042

(732) Zentiva, a. s., Nitrianska 100, 920 27 Hlohovec, SK;

(580) 2.7.2004

**(111) 151610**

(210) 2979

(732) General Motors Corporation, 300 Renaissance Center, Detroit, Michigan 48265-3000, US;

(580) 6.7.2004

**(111) 95491**

(210) 586

(732) Zentiva, a. s., Nitrianska 100, 920 27 Hlohovec, SK;

(580) 6.7.2004

**(111) 155837**

(210) 31283

(732) Zentiva, a. s., Nitrianska 100, 920 27 Hlohovec, SK;

(580) 6.7.2004

**(111) 95569**

(210) 975

(732) Zentiva, a. s., Nitrianska 100, 920 27 Hlohovec, SK;

(580) 2.7.2004

**(111) 155890**

(210) 31207

(732) The Wellcome Foundation Limited, Glaxo Wellcome House, Berkeley Avenue, Greenford, Middlesex UB6 ONN, GB;

(580) 13.7.2004

**(111) 95583**

(210) 977

(732) Zentiva, a. s., Nitrianska 100, 920 27 Hlohovec, SK;

(580) 2.7.2004

**(111) 156167**

(210) 32391

(732) Zentiva, a. s., U kabelovny 130, 102 37 Dolní Měcholupy, Praha 10, CZ;

(580) 13.7.2004

**(111) 98686**

(210) 19218

(732) Zentiva, a. s., Nitrianska 100, 920 27 Hlohovec, SK;

(580) 29.6.2004

**(111) 156682**

(210) 31713

(732) BUDĚJOVICKÝ MĚŠŤANSKÝ PIVOVAR a. s., Lidická 458/51, 370 01 České Budějovice, CZ;

(580) 24.6.2004

**(111) 99526**

(210) 19221

(732) Zentiva, a. s., Nitrianska 100, 920 27 Hlohovec, SK;

(580) 29.6.2004

**(111) 157207**  
 (210) 39828  
 (732) Zentiva, a. s., Nitrianska 100, 920 27 Hlohovec, SK;  
 (580) 29.6.2004

**(111) 158950**  
 (210) 42829  
 (732) BUDĚJOVICKÝ MĚŠŤANSKÝ PIVOVAR a. s.,  
 Lidická 458/51, 370 01 České Budějovice, CZ;  
 (580) 1.7.2004

**(111) 165727**  
 (210) 53636  
 (732) Zentiva, a. s., Nitrianska 100, 920 27 Hlohovec,  
 SK;  
 (580) 6.7.2004

**(111) 165802**  
 (210) 53659  
 (732) Zentiva, a. s., Nitrianska 100, 920 27 Hlohovec, SK;  
 (580) 6.7.2004

**(111) 165844**  
 (210) 53618  
 (732) E. R. Squibb & Sons, L. L. C., Lawrenceville-  
 -Princeton Road, 08540 Princeton, New Jersey, US;  
 (580) 13.7.2004

**(111) 165887**  
 (210) 53563  
 (732) Orion-yhtymä Oyj (Orion Corporation), Orionin-  
 tie 1, 022 00 Espoo, FI;  
 (580) 7.7.2004

**(111) 166383**  
 (210) 53745  
 (732) ALPS ELECTRIC CO., LTD., 1-7, Yukigaya  
 Ohtsuka-cho, Ohta-ku, Tokyo, JP;  
 (580) 24.6.2004

**(111) 170029**  
 (210) 59163  
 (732) DELL INC., One Dell Way, Round Rock, Texas  
 78682-2244, US;  
 (580) 29.6.2004

**(111) 172199**  
 (210) 253-93  
 (732) Warnaco Swimwear Products Inc., 6040 Bandini  
 Boulevard, Los Angeles, 90040 California, US;  
 (580) 29.6.2004

**(111) 176992**  
 (210) 62626  
 (732) Zentiva, a. s., Nitrianska 100, 920 27 Hlohovec, SK;  
 (580) 2.7.2004

**(111) 177367**  
 (210) 2002-94  
 (732) Castrol Limited, Wakefield House, Pipers Way,  
 Swindon, Wiltshire SN3 1RE, GB;  
 (580) 6.7.2004

**(111) 180130**  
 (210) 1511-94  
 (732) DIPRO, spol. s r. o., Kopčianska 65, 851 01 Bra-  
 tislava, SK;  
 (580) 13.7.2004

**(111) 184556**  
 (210) 2926-95  
 (732) Norgips GmbH & Co. KG, Am Bahnhof 7, DE-  
 -97346 Iphofen, DE;  
 (580) 2.7.2004

**(111) 185804**  
 (210) 3038-97  
 (732) VÝHRA, s. r. o., Nevädzová 5, 820 07 Bratisla-  
 va, SK;  
 (580) 23.6.2004

**(111) 188879**  
 (210) 2028-97  
 (732) VÝHRA, s. r. o., Nevädzová 5, 820 07 Bratisla-  
 va, SK;  
 (580) 23.6.2004

**(111) 189017**  
 (210) 3039-97  
 (732) VÝHRA, s. r. o., Nevädzová 5, 820 07 Bratisla-  
 va, SK;  
 (580) 23.6.2004

**(111) 189018**  
 (210) 3040-97  
 (732) VÝHRA, s. r. o., Nevädzová 5, 820 07 Bratisla-  
 va, SK;  
 (580) 23.6.2004

**(111) 189019**  
 (210) 3041-97  
 (732) VÝHRA, s. r. o., Nevädzová 5, 820 07 Bratisla-  
 va, SK;  
 (580) 23.6.2004

**(111) 189020**  
 (210) 3042-97  
 (732) VÝHRA, s. r. o., Nevädzová 5, 820 07 Bratisla-  
 va, SK;  
 (580) 23.6.2004

**(111) 191380**  
 (210) 21-97  
 (732) NEWAG, spol. s r. o., Vestecká 104, 252 41  
 Hodkovice, Zlatníky, CZ;  
 (580) 1.7.2004

**(111) 192289**

(210) 3019-98

(732) ROLLERBLADE, INC., spoločnosť zriadená podľa zákonov štátu Delaware, 1290 Orange Street, Wilmington, Delaware 19801, US;

(580) 7.7.2004

---

**(111) 192670**

(210) 2657-98

(732) KABUSHIKI KAISHA PILOT (PILOT CORPORATION), 6-21, Kyobashi 2-Chome, Chuo-Ku, Tokyo, JP;

(580) 23.6.2004

---

**(111) 199329**

(210) 680-2001

(732) LEOPARDEE SLOVENSKO s. r. o., Hroncova 5, 040 01 Košice, SK;

(580) 29.6.2004

---

**(111) 199453**

(210) 618-2001

(732) Zentiva, a. s., Nitrianska 100, 920 27 Hlohovec, SK;

(580) 29.6.2004

---

**(111) 199975**

(210) 862-2001

(732) Zentiva, a. s., Nitrianska 100, 920 27 Hlohovec, SK;

(580) 15.7.2004

---

**(111) 202347**

(210) 3380-95

(732) BUDĚJOVICKÝ MĚŠŤANSKÝ PIVOVAR a. s., Lidická 458/51, 370 01 České Budějovice, CZ;

(580) 1.7.2004

---

**(111) 205535**

(210) 3562-2002

(732) CCB - Czech Credit Bureau, a. s., Na Příkopě 1096/21, 117 19 Praha 1, CZ;

(580) 13.7.2004

---

**(111) 206270**

(210) 2066-2002

(732) VPS, s. r. o., Partizánska 31, 921 01 Piešťany, SK;

(580) 1.7.2004

---

**(111) 206302**

(210) 289-2003

(732) GEE &amp; STONE s. r. o., Nad Plážou 27, 974 01 Banská Bystrica, SK;

(580) 1.7.2004

---

**Licenčné zmluvy registrované****(111) 178260**

(210) 2121-94  
(732) HAMÉ SLOVAKIA, spol. s r. o., Hviezdoslavova 1, 900 31 Stupava, SK;  
(791) HAMÉ, a. s., Babice č. 572, 687 03 Babice, CZ;  
Druh licencie: zmluvná nevýlučná  
Dátum uzavretia licenčnej zmluvy: 14.1.2004  
(580) 7.7.2004

---

**(111) 179500**

(210) 2054-94  
(732) HAMÉ SLOVAKIA, spol. s r. o., Hviezdoslavova 1, 900 31 Stupava, SK;  
(791) HAMÉ, a. s., Babice č. 572, 687 03 Babice, CZ;  
Druh licencie: zmluvná nevýlučná  
Dátum uzavretia licenčnej zmluvy: 14.1.2004  
(580) 7.7.2004

---

**(111) 179531**

(210) 2122-94  
(732) HAMÉ SLOVAKIA, spol. s r. o., Hviezdoslavova 1, 900 31 Stupava, SK;  
(791) HAMÉ, a. s., Babice č. 572, 687 03 Babice, CZ;  
Druh licencie: zmluvná nevýlučná  
Dátum uzavretia licenčnej zmluvy: 14.1.2004  
(580) 7.7.2004

---

**(111) 179533**

(210) 2127-94  
(732) HAMÉ SLOVAKIA, spol. s r. o., Hviezdoslavova 1, 900 31 Stupava, SK;  
(791) HAMÉ, a. s., Babice č. 572, 687 03 Babice, CZ;  
Druh licencie: zmluvná nevýlučná  
Dátum uzavretia licenčnej zmluvy: 14.1.2004  
(580) 7.7.2004

---

**(111) 181180**

(210) 314-94  
(732) HAMÉ SLOVAKIA, spol. s r. o., Hviezdoslavova 1, 900 31 Stupava, SK;  
(791) HAMÉ, a. s., Babice č. 572, 687 03 Babice, CZ;  
Druh licencie: zmluvná nevýlučná  
Dátum uzavretia licenčnej zmluvy: 14.1.2004  
(580) 7.7.2004

---

**(111) 201252**

(210) 2870-2001  
(732) CIMEX PRAHA a. s., koncernová spoločnosť, Na Pankráci 1062/58, 140 00 Praha 4, CZ;  
(791) OREA - SK, s. r. o., Vajnorská 8/A, 831 04 Bratislava, SK;  
Druh licencie: zmluvná nevýlučná  
Dátum uzavretia licenčnej zmluvy: 1.6.2004  
(580) 23.6.2004

---

**(111) 204113**

(210) 2147-2002  
(732) FAB, a. s., Strojnícká 633, 516 21 Rychnov nad Kněžnou, CZ;  
(791) SHERLOCK, s. r. o., Ľubovnianska 7, 851 07 Bratislava, SK;  
Druh licencie: zmluvná nevýlučná  
Dátum uzavretia licenčnej zmluvy: 2.12.2003  
(580) 22.6.2004

---

**(111) 204114**

(210) 2149-2002  
(732) FAB, a. s., Strojnícká 633, 516 21 Rychnov nad Kněžnou, CZ;  
(791) SHERLOCK, s. r. o., Ľubovnianska 7, 851 07 Bratislava, SK;  
Druh licencie: zmluvná nevýlučná  
Dátum uzavretia licenčnej zmluvy: 2.12.2003  
(580) 22.6.2004

---

**(111) 204116**

(210) 2415-2002  
(732) FAB, a. s., Strojnícká 633, 516 21 Rychnov nad Kněžnou, CZ;  
(791) SHERLOCK, s. r. o., Ľubovnianska 7, 851 07 Bratislava, SK;  
Druh licencie: zmluvná nevýlučná  
Dátum uzavretia licenčnej zmluvy: 2.12.2003  
(580) 22.6.2004

---

**(111) 204117**

(210) 2416-2002  
(732) FAB, a. s., Strojnícká 633, 516 21 Rychnov nad Kněžnou, CZ;  
(791) SHERLOCK, s. r. o., Ľubovnianska 7, 851 07 Bratislava, SK;  
Druh licencie: zmluvná nevýlučná  
Dátum uzavretia licenčnej zmluvy: 2.12.2003  
(580) 22.6.2004

---

**(111) 204118**

(210) 2417-2002  
(732) FAB, a. s., Strojnícká 633, 516 21 Rychnov nad Kněžnou, CZ;  
(791) SHERLOCK, s. r. o., Ľubovnianska 7, 851 07 Bratislava, SK;  
Druh licencie: zmluvná nevýlučná  
Dátum uzavretia licenčnej zmluvy: 2.12.2003  
(580) 22.6.2004

---

**(111) 204119**

(210) 2418-2002  
(732) FAB, a. s., Strojnícká 633, 516 21 Rychnov nad Kněžnou, CZ;  
(791) SHERLOCK, s. r. o., Ľubovnianska 7, 851 07 Bratislava, SK;  
Druh licencie: zmluvná nevýlučná  
Dátum uzavretia licenčnej zmluvy: 2.12.2003  
(580) 22.6.2004

---

**(111) 204120**

(210) 2419-2002

(732) FAB, a. s., Strojnická 633, 516 21 Rychnov nad Kněžnou, CZ;

(791) SHERLOCK, s. r. o., Ľubovnianska 7, 851 07 Bratislava, SK;

Druh licencie: zmluvná nevýlučná

Dátum uzavretia licenčnej zmluvy: 2.12.2003

(580) 22.6.2004

**(111) 204121**

(210) 2420-2002

(732) FAB, a. s., Strojnická 633, 516 21 Rychnov nad Kněžnou, CZ;

(791) SHERLOCK, s. r. o., Ľubovnianska 7, 851 07 Bratislava, SK;

Druh licencie: zmluvná nevýlučná

Dátum uzavretia licenčnej zmluvy: 2.12.2003

(580) 22.6.2004

**(111) 204816**

(210) 3222-97

(732) KLEMBER, spol. s r. o., Nová Osada 757, 929 01 Dunajská Streda, SK;

(791) KLEMBER a SPOL, s. r. o., Národná 9, 974 01 Banská Bystrica, SK;

Druh licencie: zmluvná výlučná

Dátum uzavretia licenčnej zmluvy: 29.7.2003

(580) 24.6.2004

**(111) 206176**

(210) 325-2003

(732) KLEMBER, spol. s r. o., Nová Osada 757, 929 01 Dunajská Streda, SK;

(791) KLEMBER a SPOL, s. r. o., Národná 9, 974 01 Banská Bystrica, SK;

Druh licencie: zmluvná výlučná

Dátum uzavretia licenčnej zmluvy: 29.7.2003

(580) 23.6.2004

**(111) MOZ 376436**

(732) WALMARK, a. s., Oldřichovice 44, 739 61 Třinec, CZ;

(791) Walmark Nápoje SR, s. r. o., Ružičková 4, 972 44 Kamenec pod Vtáčnikom, SK;

Druh licencie: zmluvná nevýlučná

Dátum uzavretia licenčnej zmluvy: 17.05.2004

(580) 09.08.2004

**(111) MOZ 795987**

(732) HANNAH CZECH, a. s., Americká 54, 301 00 Plzeň, CZ;

(791) HANNAH SLOVAKIA, s. r. o., Štúrova 4, 949 01 Nitra, SK;

Druh licencie: zmluvná výlučná

Dátum uzavretia licenčnej zmluvy: 12.05.2004

(580) 09.08.2004

### Zmeny dispozičných práv na ochranné známky (zálohy)

**(111) 191044**

(210) 3216-97

(732) TATRAVAGÓNKA, a. s., Štefánikova 887/553,  
058 01 Poprad, SK;

Názov/meno a adresa záložného veriteľa: Pošto-  
vá banka, a. s., Gorkého 3, 814 99 Bratislava, SK;

Dátum uzavretia zmluvy: 5.3.2004

(580) 24.6.2004

---

**(111) 191044**

(210) 3216-97

(732) TATRAVAGÓNKA, a. s., Štefánikova 887/553,  
058 01 Poprad, SK;

Názov/meno a adresa záložného veriteľa: Uni-  
Banka, a. s., Vajnorská 21, 832 65 Bratislava, SK;

Dátum uzavretia zmluvy: 5.3.2004

(580) 24.6.2004

---

**(111) 191044**

(210) 3216-97

(732) TATRAVAGÓNKA, a. s., Štefánikova 887/553,  
058 01 Poprad, SK;

Názov/meno a adresa záložného veriteľa: Vše-  
obecná úverová banka, a. s., Mlynské nivy 1,  
829 90 Bratislava, SK;

Dátum uzavretia zmluvy: 5.3.2004

(580) 24.6.2004

---

**(111) 191044**

(210) 3216-97

(732) TATRAVAGÓNKA, a. s., Štefánikova 887/553,  
058 01 Poprad, SK;

Názov / meno a adresa záložného veriteľa: OTP  
Banka Slovensko, a. s., Štúrova 5, 813 54 Brati-  
slava, SK;

Dátum uzavretia zmluvy: 5.3.2004

(580) 24.6.2004

---

### Medzinárodne zapísané ochranné známky

**(111) 186531**

(220) 17.11.1998

(800) 721 856

Dátum medzinárodného zápisu: 25.3.2004

Platnosť pre: BG

---

**(111) 186532**

(220) 17.11.1998

(800) 721 855

Dátum medzinárodného zápisu: 25.3.2004

Platnosť pre: BG

---

**(111) 190639**

(220) 10.6.1996

(800) 826 007

Dátum medzinárodného zápisu: 7.11.2003

Platnosť pre: BX, BY, BA, BG, CZ, CN, EE, FR,  
HR, LT, LV, MK, HU, MD, DE, PL, AT, RO,  
RU, SI, ES, IT, UA

---

**(111) 205475**

(220) 6.10.2003

(800) 822 070

Dátum medzinárodného zápisu: 30.4.2004

Platnosť pre: FR, HR, PL

---

**(111) 205966**

(220) 28.11.2003

(800) 826 138

Dátum medzinárodného zápisu: 6.5.2004

Platnosť pre: CZ, HU, PL, AT

---

**(111) 205967**

(220) 28.11.2003

(800) 825 648

Dátum medzinárodného zápisu: 6.5.2004

Platnosť pre: CZ, HU, PL, AT

---

**Zastavené konania o prihláškach ochranných známok**

(210)	(210)	(210)	(210)
1568-2002	2748-2002	3544-2002	772-2003
2606-2002	3479-2002	3551-2002	933-2003

**Zamietnuté prihlášky ochranných známok**

(210)
722-2001
3028-2001
3422-2001

**Zaniknuté ochranné známky**

(111)	(141)	(111)	(141)	(111)	(141)	(111)	(141)
98744	25.11.2003	172447	05.11.2003	177961	26.11.2003	179400	02.11.2003
99897	18.11.2003	172562	15.11.2003	178108	04.11.2003	179447	02.11.2003
99916	25.11.2003	176388	25.11.2003	178123	09.11.2003	179448	02.11.2003
99937	25.11.2003	176389	25.11.2003	178124	11.11.2003	179715	01.11.2003
99939	25.11.2003	176390	25.11.2003	178125	05.11.2003	180186	17.11.2003
99947	25.11.2003	176391	25.11.2003	178129	15.11.2003	180557	22.11.2003
99953	25.11.2003	176392	25.11.2003	178130	08.11.2003	180572	03.11.2003
99973	25.11.2003	176393	25.11.2003	178131	18.11.2003	180624	30.11.2003
99976	25.11.2003	176884	26.11.2003	178135	17.11.2003	180843	23.11.2003
100007	25.11.2003	176885	26.11.2003	178171	01.11.2003	180844	23.11.2003
100009	25.11.2003	176971	01.11.2003	178173	08.11.2003	180845	23.11.2003
100029	25.11.2003	177205	22.11.2003	178177	03.11.2003	180846	23.11.2003
100032	25.11.2003	177261	18.11.2003	178192	17.11.2003	180849	25.11.2003
100050	25.11.2003	177262	18.11.2003	178231	17.11.2003	181518	22.11.2003
100052	25.11.2003	177263	18.11.2003	178245	18.11.2003	181952	25.11.2003
100075	25.11.2003	177265	19.11.2003	178343	16.11.2003	181953	26.11.2003
100088	25.11.2003	177363	18.11.2003	178411	05.11.2003	181954	26.11.2003
100696	25.11.2003	177503	18.11.2003	178609	05.11.2003	181959	29.11.2003
104542	11.11.2003	177504	18.11.2003	178611	05.11.2003	182377	23.11.2003
105086	28.11.2003	177506	18.11.2003	178612	05.11.2003	182378	29.11.2003
151276	30.11.2003	177783	15.11.2003	178641	02.11.2003	182754	29.11.2003
151277	30.11.2003	177788	03.11.2003	178927	15.11.2003	182755	29.11.2003
151278	30.11.2003	177818	30.11.2003	178993	22.11.2003	182756	29.11.2003
151279	30.11.2003	177819	30.11.2003	179111	03.11.2003	182757	29.11.2003
151280	30.11.2003	177827	11.11.2003	179123	22.11.2003	183092	29.11.2003
155633	01.11.2003	177828	11.11.2003	179158	18.11.2003	183525	29.12.2003
156084	01.11.2003	177829	08.11.2003	179212	18.11.2003	183601	29.11.2003
156093	01.11.2003	177831	10.11.2003	179268	01.11.2003	184092	29.11.2003
161891	28.11.2003	177832	11.11.2003	179343	01.11.2003	184589	29.11.2003
161906	19.11.2003	177833	11.11.2003	179344	01.11.2003	184590	29.11.2003
161966	02.11.2003	177834	11.11.2003	179395	02.11.2003	186913	25.11.2003
161984	16.11.2003	177835	11.11.2003	179396	02.11.2003	191717	02.11.2003
165713	22.11.2003	177836	11.11.2003	179397	02.11.2003	192474	25.11.2003
166084	04.11.2003	177849	12.11.2003	179398	02.11.2003	196140	08.04.2002
172330	17.11.2003	177851	11.11.2003	179399	02.11.2003		

### Čiastočne vymazané ochranné známky

**(111) 178591**

(210) 1330-93

(220) 6.8.1993

Dátum čiastočného výmazu: 22.1.2004

(511) 30 - Trvanlivé pečivo, polotrvanlivé pečivo.

**8 (511) 30**

(580) 22.1.2004

---

### Zmeny v zozname tovarov a služieb

**(111) 180073**

(210) 1462-94

**8 (511) 25**

(511) 25 - Odevy, obuv, klobočnícky tovar.

(580) 2.7.2004

---

**(111) 180635**

(210) 963-94

**8 (511) 1, 6, 22**

(511) 1 - Priemyselné hnojivá, umelé a syntetické živice a plasty vo forme časticových materiálov, práškov a pást, v tekutej forme, hnojivá používané v poľnohospodárstve, záhradníctve, lesníctve a priemysle, prírodné a umelé lepidlá používané v priemysle, priemyselné chemikálie.

6 - Ľahké kovy, najmä horčík, hliník a zmesi týchto kovov.

22 - Vrecia a vrecká z plastických a textilných materiálov určené na prepravu a skladovanie sypkých materiálov.

(580) 1.7.2004

---

### Zmeny adries

**(111) 177379**

(210) 68347

(791) BONAVIDA-SERVIS, spol. s r. o, Ovocná 17,  
851 10 Bratislava, SK;

(580) 7.7.2004

---



## Opravy mien

### (210) 2126-2003

(731) **FRIESLAND HUNGÁRIA** Rt., Köntösgátsor  
5 - 7, H-4035 Debrecen, HU;  
Vestník: 6/2004, str. 192

---

### (210) 2127-2003

(731) **FRIESLAND HUNGÁRIA** Rt., Köntösgátsor  
5 - 7, H-4035 Debrecen, HU;  
Vestník: 6/2004, str. 193

---

### (210) 2056-2002

(731) **MARIANUM-POHRABNÍCTVO MESTA  
BRATISLAVY**, Svätoplukova 3, 824 91 Bratislava, SK;  
Vestník: 4/2004, str. 121

---

## Opravy zoznamu zatriedených tovarov a služieb

### (210) 3124-2001

(511) (9) ... pre počítače, softvér, **hardvér** výpočtovej techniky alebo ...  
Vestník: 5/2004, str. 119

---

### (210) 3149-2001

(511) (38) ... kníh v elektronickej podobe, **prostredníctvom informačnej alebo dátovej, alebo elektronickej, alebo komunikačnej, alebo telekomunikačnej, alebo počítačovej siete, najmä internetu, pomocou satelitov a pod.**, služby na internete súvisiace ...  
Vestník: 6/2004, str. 111

---

### (111) 206199

(210) 572-2003  
(511) (30) ... kávové náhradky, **zmesi kávy** a kávových náhradiek; ...  
Vestník: 2/2004, str. 147

---

### (210) 1555-2003

(511) (35) ... reklamných materiálov; tvorba reklamných materiálov; rozširovanie ...  
Vestník: 7/2004, str. 159

---

### (111) 202730

(210) 3613-2001  
(511) (40) ... odpadových materiálov, **odstraňovanie recyklovateľných materiálov všetkých druhov.**  
Vestník: 2/2003, str. 134

---

### (111) 202731

(210) 3614-2001  
(511) (40) ... odpadových materiálov **a odstraňovanie recyklovateľných materiálov všetkých druhov.**  
Vestník: 2/2003, str. 134

---

### (111) 205937

(210) 380-2003  
(511) (5) ... preparáty, minerály a **multiminerálové** preparáty, ...  
... alebo stopových prvkov, **alebo cukru.**  
Vestník: 1/2004, str. 171

---

### (111) 197785

(210) 2789-2000  
(511) (29) ... mrazené mäso; **mäso a mäsové výrobky ako mäsové pasty, nátierky na chlieb, paštáty;** ovocie ...  
Vestník: 10/2001, str. 141

---