

# VESTNÍK

ÚRADU PRIEMYSELNÉHO VLASTNÍCTVA  
SLOVENSKEJ REPUBLIKY

Banská Bystrica 4. marec 2003

3

## OBSAH

Zverejnené patentové prihlášky .....	10
Udelené patenty.. .....	54
Zapísané úžitkové vzory .....	76
Zapísané dizajny .....	82
Zverejnené prihlášky ochranných znáмок.....	92
Zapísané ochranné známky bez zmeny .....	161
Zapísané ochranné známky so zmenou.....	183
Obnovené ochranné známky .....	194
Prevody ochranných znáмок .....	212
Zmeny v údajoch o majiteľoch ochranných znáмок .....	219
Označenia pôvodu.....	233

## INHALT

Veröffentlichung der Patentanmeldungen.....	10
Erteilte Patente .....	54
Eingetragene Gebrauchsmuster.....	76
Eingetragene Designs.....	82
Veröffentliche Markenmeldung .....	92
Registrierte Warenzeichen mit Änderung .....	161
Registrierte Warenzeichen ohne Änderung.....	183
Erheuerte Warenzeichen .....	194
Warenzeichenübertragungen.....	212
Änderungen im Angaben von den Warenzeicheninhabers .....	219
Ursprungsbezeichnung.....	233

## CONTENTS

Publication of Patent Applications.....	10
Granted Patents .....	54
Registered Utility Models .....	76
Registered Designs.....	82
Published Trademark Applications .....	92
Registered Trademarks without Modification.....	161
Registered Trademarks with Modification.....	183
Renewal Trademarks.....	194
Transfers of Trademarks .....	212
Modification of data of Trademark holders .....	219
Appelation of Origin .....	233

**Dvojpísmenové kódové označenia krajín a medzinárodných organizácií  
(Štandard WIPO ST. 3)**

AD	Andorra	DO	Dominikánska republika	JM	Jamajka
AE	Spojené arabské emiráty	DZ	Alžírsko	JO	Jordánsko
AF	Afganistan			JP	Japonsko
AG	Antígua a Barbuda	EA	Euroázijská patentová organizácia (EAPO)	KE	Keňa
AI	Anguilla	EC	Ekvádor	KG	Kirgizsko
AL	Albánsko	EE	Estónsko	KH	Kambodža
AM	Arménsko	EG	Egypt	KI	Kiribati
AN	Holandské Antily	EH	Západná Sahara	KM	Komory
AO	Angola	EM	Úrad pre harmonizáciu na vnútornom trhu (OHIM)	KN	Svätý Krištof a Nevis
AP	Africká regionálna organizácia priemyselného vlastníctva (ARIPO)	EP	Európsky patentový úrad	KP	Kórejská ľudovodemokratická republika
AR	Argentína	ER	Eritrea	KR	Kórejská republika
AT	Rakúsko	ES	Španielsko	KW	Kuvajt
AU	Austrália	ET	Etiópia	KY	Kajmanie ostrovy
AW	Aruba			KZ	Kazachstan
AZ	Azerbajdžan	FI	Fínsko	LA	Laos
		FJ	Fidži	LB	Libanon
BA	Bosna a Hercegovina	FK	Falklandy	LC	Svätá Lucia
BB	Barbados	FO	Faerské ostrovy	LI	Lichtenštajnsko
BD	Bangladéš	FR	Francúzsko	LK	Srí Lanka
BE	Belgicko			LR	Libéria
BF	Burkina Faso	GA	Gabun	LS	Lesotho
BG	Bulharsko	GB	Veľká Británia	LT	Litva
BH	Bahrain	GC	Patentový úrad Rady pre spoluprácu arabských štátov v Golfskom zálive (GCC)	LU	Luxembursko
BI	Burundi	GD	Grenada	LV	Lotyšsko
BJ	Benin	GE	Gruzínsko	LY	Líbya
BM	Bermudy	GH	Ghana	MA	Maroko
BN	Brunej	GI	Gibraltár	MC	Monako
BO	Bolívia	GL	Grónsko	MD	Moldavsko
BR	Brazília	GM	Gambia	MG	Madagaskar
BS	Bahamy	GN	Guinea	MK	Macedónsko
BT	Bhutan	GQ	Rovňková Guinea	ML	Mali
BV	Buvetov ostrov	GR	Grécko	MM	Myanmar
BW	Botswana	GS	Južná Georgia a Južné Sendvičové ostrovy	MN	Mongolsko
BX	Benelux	GT	Guatemala	MO	Macao
BY	Bielorusko	GW	Guinea-Bissau	MP	Severné Mariány
BZ	Belize	GY	Guyana	MR	Mauritánia
		HK	Hongkong	MS	Montserrat
CA	Kanada	HN	Honduras	MT	Malta
CD	Konžská demokratická republika	HR	Chorvátsko	MU	Maurícius
CF	Stredoafrická republika	HT	Haiti	MV	Maledivy
CG	Kongo	HU	Maďarsko	MW	Malawi
CH	Švajčiarsko			MX	Mexiko
CI	Pobrežie Slonoviny	IB	Medzinárodný úrad Svetovej organizácie duševného vlastníctva (WIPO)	MY	Malajzia
CK	Cookove ostrovy	ID	Indonézia	MZ	Mozambik
CL	Chile	IE	Írsko	NA	Namíbia
CM	Kamerun	IL	Izrael	NE	Niger
CN	Čína	IN	India	NG	Nigéria
CO	Kolumbia	IQ	Irak	NI	Nikaragua
CR	Kostarika	IR	Irán	NL	Holandsko
CU	Kuba	IS	Island	NO	Nórsko
CV	Kapverdy	IT	Taliano	NP	Nepál
CY	Cyprus			NR	Nauru
CZ	Česká republika			NZ	Nový Zéland
				OA	Africká organizácia duševného vlastníctva (OAPI)
DE	Nemecko			OM	Omán
DJ	Džibutsko				
DK	Dánsko				
DM	Dominika				

PA	Panama	YE	Jemen
PE	Peru	YU	Juhoslávia
PG	Papua-Nová Guinea		
PH	Filipíny	ZA	Juhoafrická republika
PK	Pakistan	ZM	Zambia
PL	Poľsko	ZW	Zimbabwe
PT	Portugalsko		
PW	Palau		
PY	Paraguaj		
QA	Katar		
RO	Rumunsko		
RU	Rusko		
RW	Rwanda		
SA	Saudská Arábia		
SB	Šalamúnové ostrovy		
SC	Seychely		
SD	Sudán		
SE	Švédsko		
SG	Singapur		
SH	Svätá Helena		
SI	Slovinsko		
SK	Slovensko		
SL	Sierra Leone		
SM	San Marino		
SN	Senegal		
SO	Somálsko		
SR	Surinam		
ST	Svätý Tomáš a Princov ostrov		
SV	Salvádor		
SY	Sýria		
SZ	Svazijsko		
TC	Turks a Caicos		
TD	Čad		
TG	Togo		
TH	Thajsko		
TJ	Tadžikistan		
TM	Turkménsko		
TN	Tunisko		
TO	Tonga		
TP	Východný Timor		
TR	Turecko		
TT	Trinidad a Tobago		
TV	Tuvalu		
TW	Taiwan		
TZ	Tanzánia		
UA	Ukrajina		
UG	Uganda		
US	Spojené štáty americké		
UY	Uruguaj		
UZ	Uzbekistan		
VA	Vatikán		
VC	Svätý Vincent a Grenadiny		
VE	Venezuela		
VG	Britské Panenské ostrovy		
VN	Vietnam		
VU	Vanuatu		
WO	Svetová organizácia duševného vlastníctva (WIPO)		
WS	Samoa		

**ČASŤ**

**PATENTY**

## Kódy na označovanie jednotlivých druhov dokumentov (Štandard WIPO ST. 16)

<b>A3</b>	<b>Zverejnené</b> patentové prihlášky podľa zákona č. 435/2001 Z. z. o patentoch, dodatkových ochranných osvedčeniach a o zmene a doplnení niektorých zákonov	<b>B6</b>	<b>Udelené</b> patenty podľa zákona č. 435/2001 Z. z. o patentoch, dodatkových ochranných osvedčeniach a o zmene a doplnení niektorých zákonov
-----------	---	-----------	--

## Číselné kódy na označovanie bibliografických údajov (Štandard WIPO ST. 9)

<b>(11)</b>	Číslo dokumentu	<b>(62)</b>	Číslo pôvodnej prihlášky v prípade vylúčenej prihlášky
<b>(21)</b>	Číslo prihlášky	<b>(71)</b>	Meno (názov) prihlasovateľa (-ov)
<b>(22)</b>	Dátum podania prihlášky	<b>(72)</b>	Meno pôvodcu (-ov)
<b>(24)</b>	Dátum nadobudnutia účinkov patentu	<b>(73)</b>	Meno (názov) majiteľa (-ov)
<b>(31)</b>	Číslo prioritnej prihlášky	<b>(74)</b>	Meno (názov) zástupcu (-ov)
<b>(32)</b>	Dátum podania prioritnej prihlášky	<b>(86)</b>	Číslo podania medzinárodnej prihlášky podľa PCT
<b>(33)</b>	Krajina alebo regionálna organizácia priority	<b>(87)</b>	Číslo zverejnenia medzinárodnej prihlášky podľa PCT
<b>(40)</b>	Dátum zverejnenia prihlášky		
<b>(47)</b>	Dátum sprístupnenia patentu verejnosti		
<b>(51)</b>	Medzinárodné patentové triedenie		
<b>(54)</b>	Názov		
<b>(57)</b>	Anotácia		

Poznámka:

Číslo uvádzané pred kódom **(51)** znamená verziu Medzinárodného patentového triedenia.

## Kódy na označovanie záhlaví oznámení publikovaných vo Vestníku ÚPV SR (Štandard WIPO ST. 17)

<b>BA9A</b>	Zverejnené patentové prihlášky	<b>FG4A</b>	Udelené patenty
<b>FA9A</b>	Zastavené konania o patentových prihláškach na žiadosť prihlasovateľa	<b>MA4A</b>	Zaniknuté patenty vzdaním sa
<b>FB9A</b>	Zastavené konania o patentových prihláškach	<b>MA4F</b>	Zaniknuté autorské osvedčenia vzdaním sa
<b>FC9A</b>	Zamietnuté patentové prihlášky	<b>MC4A</b>	Zrušené patenty
<b>FD9A</b>	Zastavené konania pre nezaplatenie poplatku	<b>MC4F</b>	Zrušené autorské osvedčenia
<b>PC9A</b>	Prevody a prechody práv na patentové prihlášky	<b>MG4A</b>	Čiastočne zrušené patenty
<b>PD9A</b>	Zmeny dispozičných práv na patentových prihláškach (zálohy)	<b>MG4F</b>	Čiastočne zrušené autorské osvedčenia
<b>QA9A</b>	Ponuky licencií	<b>MK4A</b>	Zaniknuté patenty uplynutím doby platnosti
		<b>MK4F</b>	Zaniknuté autorské osvedčenia uplynutím doby platnosti
		<b>MM4A</b>	Zaniknuté patenty pre nezaplatenie udržiavacích poplatkov
		<b>MM4F</b>	Zaniknuté autorské osvedčenia pre nezaplatenie udržiavacích poplatkov
		<b>PA4A</b>	Zmeny autorských osvedčení na patenty
		<b>PC4A</b>	Prevody a prechody práv na patenty
		<b>PC4F</b>	Prevody a prechody práv na autorské osvedčenia
		<b>PD4A</b>	Zmeny dispozičných práv na patenty (zálohy)
		<b>PD4F</b>	Zmeny dispozičných práv na autorské osvedčenia (zálohy)
		<b>QA4A</b>	Ponuky licencií
		<b>QB4F</b>	Licenčné zmluvy registrované alebo udelené na autorské osvedčenia
		<b>QB4A</b>	Licenčné zmluvy registrované alebo udelené na patenty
		<b>QC4A</b>	Ukončenie platnosti licenčných zmlúv na patenty
		<b>QC4F</b>	Ukončenie platnosti licenčných zmlúv na autorské osvedčenia
		<b>SB4A</b>	Zapísané patenty do registra po odtajnení
		<b>SB4F</b>	Zapísané autorské osvedčenia do registra po odtajnení

## Opravy a zmeny

### Opravy v patentových prihláškach

<b>HA9A</b>	Opravy mien pôvodcov
<b>HB9A</b>	Opravy mien
<b>HC9A</b>	Zmeny mien
<b>HD9A</b>	Opravy adries
<b>HE9A</b>	Zmeny adries
<b>HF9A</b>	Opravy dátumov
<b>HG9A</b>	Opravy zatriedenia podľa MPT
<b>HH9A</b>	Opravy chýb alebo zmeny všeobecne
<b>HK9A</b>	Opravy tlačových chýb vo Vestníku ÚPV SR

### Opravy v udelených ochranných dokumentoch

<b>TA4A</b>	Opravy mien pôvodcov
<b>TB4A</b>	Opravy mien
<b>TC4A</b>	Zmeny mien
<b>TD4A</b>	Opravy adries
<b>TE4A</b>	Zmeny adries
<b>TF4A</b>	Opravy dátumov
<b>TG4A</b>	Opravy zatriedenia podľa MPT
<b>TH4A</b>	Opravy chýb alebo zmeny všeobecne
<b>TK4A</b>	Opravy tlačových chýb vo Vestníku ÚPV SR

<b>TA4F</b>	Opravy mien pôvodcov
<b>TB4F</b>	Opravy mien
<b>TC4F</b>	Zmeny mien
<b>TD4F</b>	Opravy adries
<b>TE4F</b>	Zmeny adries
<b>TF4F</b>	Opravy dátumov
<b>TG4F</b>	Opravy zatriedenia podľa MPT
<b>TH4F</b>	Opravy chýb alebo zmeny všeobecne
<b>TK4F</b>	Opravy tlačových chýb vo Vestníku ÚPV SR

**BA9A****Zverejnené patentové prihlášky**

(21)	(51)	(21)	(51)	(21)	(51)
434-96	H01G 4/018	790-2002	H01R 24/04	1210-2002	C07D 237/00
757-98	F41A 3/00	791-2002	F16B 13/10	1214-2002	C07D 277/60
1741-98	F42B 12/06	816-2002	A61K 9/14	1215-2002	C07D 475/00
1620-99	E04B 1/62	824-2002	F23Q 7/00	1223-2002	C12N 15/13
1122-2000	E04C 1/00	861-2002	A01N 43/04	1225-2002	C07D 277/60
1143-2000	E06B 3/263	867-2002	C07D 211/18	1238-2002	A61B 5/15
385-2001	C07D 487/04	873-2002	H01Q 1/12	1239-2002	B23K 1/005
510-2001	C07K 14/565	883-2002	C07D 405/02	1270-2002	C07D 213/74
807-2001	C02F 3/30	902-2002	A61K 31/415	1300-2002	A47B 96/00
896-2001	C07D 307/87	903-2002	A61K 31/42	1317-2002	A61F 5/41
926-2001	F01L 1/00	954-2002	C21B 3/06	1326-2002	C07D 403/06
927-2001	F01L 1/00	962-2002	C07D 409/06	1338-2002	B29D 30/24
933-2001	B60T 1/12	965-2002	C22B 7/04	1344-2002	C07D 319/12
934-2001	B60R 16/08	968-2002	C01C 1/18	1345-2002	C07D 333/68
957-2001	A61K 31/513	977-2002	C04B 22/14	1349-2002	C12P 19/04
999-2001	A01J 11/10	980-2002	C07C 225/00	1351-2002	C07D 401/14
1043-2001	C07C 311/29	993-2002	C07C 309/46	1352-2002	C07D 231/06
1065-2001	G08G 1/017	995-2002	A61K 9/00	1367-2002	C07D 307/87
1066-2001	G08G 1/017	998-2002	C07D 233/56	1383-2002	C07D 207/22
1134-2001	C02F 1/70	1001-2002	F16L 9/00	1386-2002	C07D 491/14
1165-2001	A01C 5/06	1005-2002	C07D 231/56	1400-2002	B23D 19/06
1169-2001	A61B 17/66	1018-2002	C07D 417/06	1402-2002	B21D 7/08
1253-2001	B65D 27/30	1028-2002	A61K 31/205	1415-2002	C07D 307/87
1360-2001	E04F 13/00	1032-2002	A61K 31/585	1416-2002	A61K 31/55
1419-2001	C04B 7/43	1035-2002	C07K 16/00	1419-2002	C07K 7/06
1544-2001	C07C 35/42	1048-2002	A61K 31/19	1422-2002	B62D 55/14
1548-2001	C05F 11/08	1059-2002	C07D 207/00	1441-2002	B65D 8/04
1659-2001	C07D 405/12	1068-2002	F23J 11/12	1451-2002	C07D 307/87
1660-2001	A61K 31/00	1081-2002	C07D 215/12	1452-2002	C07D 307/87
1679-2001	C07D 401/12	1083-2002	C07D 403/04	1458-2002	A61K 31/00
1731-2001	A61K 31/451	1098-2002	A61K 31/4985	1459-2002	C07D 307/87
1763-2001	A61K 31/00	1102-2002	A61F 2/24	1463-2002	C07J 1/00
1765-2001	C04B 2/00	1107-2002	C07D 403/02	1476-2002	B66B 1/34
1906-2001	C07C 229/48	1120-2002	C07D 471/04	1491-2002	A61K 9/72
46-2002	C07D 487/00	1134-2002	A61K 31/485	1495-2002	C07K 7/06
50-2002	C02F 1/56	1136-2002	B21D 51/26	1503-2002	C08K 5/18
152-2002	C04B 35/74	1145-2002	C07D 401/04	1512-2002	B01J 19/00
164-2002	C07D 417/10	1148-2002	B01J 13/08	1537-2002	A61K 7/32
171-2002	A61K 31/44	1150-2002	C07H 19/052	1538-2002	C07D 265/36
230-2002	C08L 33/00	1154-2002	C07D 241/00	1539-2002	A61K 31/52
351-2002	C07D 498/04	1160-2002	A61K 31/57	1552-2002	C07C 271/42
380-2002	C07D 487/00	1163-2002	C23D 3/00	1554-2002	A23D 7/00
412-2002	C07D 501/59	1168-2002	A61K 31/70	1567-2002	B03C 3/155
522-2002	C12N 15/00	1171-2002	B60J 10/02	1574-2002	C12N 15/12
572-2002	B22C 1/16	1181-2002	A61M 5/32	1576-2002	A23D 9/00
653-2002	G02B 23/12	1182-2002	C07D 471/04	1581-2002	C07C 315/00
699-2002	B61H 1/00	1183-2002	B65D 33/02	1583-2002	C07C 51/367
747-2002	C07C 259/04	1198-2002	A61K 39/395	1584-2002	A61K 31/66
763-2002	A61K 9/30	1200-2002	C07C 15/085	1585-2002	B32B 7/00
770-2002	F23Q 7/00	1202-2002	B61D 17/04	1605-2002	C07C 215/64
782-2002	B44D 3/16	1203-2002	B61D 17/04	1613-2002	B65B 57/06



**Trieda A****7 (51) A01C 5/06, 7/04****(21) 1165-2001**

(22) 10.08.2001

(71) Mašek Jozef, Ing., Banka, SK;

(72) Mašek Jozef, Ing., Banka, SK;

(74) Dudová Tatiana, Trenčín, SK;

**(54) Výsevná jednotka**

(57) Výsevná jednotka, najmä pre sejacie stroje s pneumatickým, mechanickým alebo kombinovaným rozdeľovačom osiva je tvorená semenovodom (2) a plochým držiakom (1), na ktorom sú otočne usporiadané oproti sebe dva kotúče (6, 7), medzi ktoré semenovod (2) zo zadnej strany zasahuje. Semenovod (2) je pevne spojený s dutým držiakom (3), ktorý v koncovej časti kopíruje. Dutý držiak (3) je pevne spojený s plochým držiakom (1). Jeden koniec semenovodu (2) je spolu s jedným koncom dutého držiaka (3) vyústnený do cyklónu (4), situovaného do zadnej časti medzi kotúče (6, 7).

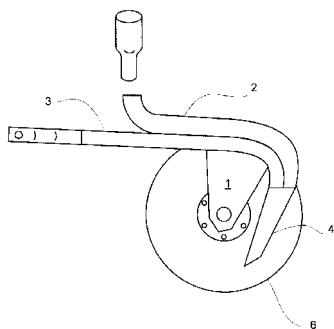
**7 (51) A01J 11/10, 11/16, A23C 3/02, 9/00****(21) 999-2001**

(22) 12.07.2001

(71) TATRANSKÁ MLIEKÁREŇ a. s., Kežmarok, SK;

(72) Bobák Mikuláš, Ing., CSc., Poprad, SK;

(74) Žuffa Ladislav, Ing., Poprad, SK;

**(54) Spôsob úpravy mlieka najmä na výrobu syrov a tvarohov**

(57) Spôsob úpravy mlieka pri výrobe syrov a tvarohov spočíva v tom, že od surového plnotučného mlieka, ktoré sa ohrieva na teplotu 40 až 50 °C, sa oddeľuje nízkotučná smotana odstredením, ktorá sa homogenizuje a dezagreguje sa mliečny tuk v homogenizátore pri teplote 40 až 50 °C a tlaku 4 až 12 MPa a následne sa homogenizovaná smotana spája späť s odstredeným mliekom a takto vzniknuté plnotučné mlieko je pasterizované pri teplote 72 – 75 °C a následne sa ochladí a štandardizuje na požadovanú tučnosť a po štandardizácii sa pridáva stanovené množstvo vápenatých solí v celej dávke.

**7 (51) A01N 43/04, A61K 31/70, C07H 19/00, 19/04, 19/044****(21) 861-2002**

(22) 19.12.2000

(31) 60/172 097, 60/173 446, 60/175 111, 60/190 758, 60/226 947, 60/226 875, 60/233 821, 60/233 823, 60/233 548, 60/233 822, 60/235 465

(32) 23.12.1999, 29.12.1999, 06.01.2000, 20.03.2000, 22.08.2000, 22.08.2000, 19.09.2000, 19.09.2000, 19.09.2000, 19.09.2000, 26.09.2000

(33) US, US, US, US, US, US, US, US, US, US, US

(71) RIBAPHARM Inc., Costa Mesa, CA, US;

(72) Lau Johnson, Costa Mesa, CA, US; Hong Zhi, Costa Mesa, CA, US; Tam Robert, Costa Mesa, CA, US; Ramasamy Kanda, Costa Mesa, CA, US; Lin Chin-chung, Costa Mesa, CA, US; Zeytin Füsün, Costa Mesa, CA, US; Rakic Ljubisa, Costa Mesa, CA, US;

(74) PATENTSERVIS BRATISLAVA, a. s., Bratislava, SK;

(86) PCT/US00/34605

(87) WO01/45509

**(54) Prostriedky a spôsoby týkajúce sa L-nukleozidov, L-nukleotidov a ich použitie**

(57) Opisujú sa nukleozidové a nukleotidové zlúčeniny a ich analógy/preliečivá. Medzi uvedené zlúčeniny patrí najmä 1-β-L-ribofuranozyl-1,2,4-triazol-3-karboxamid, ktorý môže byť modifikovaný a/alebo fosforylovaný. Môžu byť ďalej kombinované s inými farmaceutickými zlúčeninami, predovšetkým s Ribavirinom, protilátkami a cytokínmi. Medzi ich výhodné použitia patrí použitie ako antivírusová zlúčenina, protizápalová zlúčenina, antineoplastická zlúčenina a ako zlúčenina na stimulovanie bunkového rastu.

**7 (51) A23D 7/00****(21) 1554-2002**

(22) 06.04.2001

(31) 00201631.9

(32) 04.05.2000

(33) EP

(71) Unilever NV, Al Rotterdam, NL;

(72) Sidebottom Christopher Michael, Sharnbrook, Bedford, GB; Smallwood Margaret Felicia, York, GB; Segers Marcel Caroline Henri Maria, Rotterdam, NL;

(74) Majlingová Marta, Ing., Bratislava, SK;

(86) PCT/EP01/03929

(87) WO01/82712

**(54) Liateľná potravinová zmes a spôsob jej výroby**

(57) Liateľná potravinová zmes na vyprážanie obsahuje ester kyseliny citrónovej s mono- alebo diglyceridom, pričom vykazuje zlepšenie vlastností súvisiacich s rozprskávaním.

**7 (51) A23D 9/00****(21) 1576-2002**

(22) 13.04.2001

(31) 00201664.0

(32) 09.05.2000

(33) EP

- (71) Unilever NV, Al Rotterdam, NL;
- (72) Cornelissen Johannes Mattheus, Crawley, West Sussex, GB; Van Oosten Cornelis Willem, Vlaardingen, NL; Segers Marcel Caroline Henri Maria, Rotterdam, NL;
- (74) Majlingová Marta, Ing., Bratislava, SK;
- (86) PCT/EP01/04308
- (87) WO01/84945
- (54) **Liateľná tuková zmes na praženie a použitie kombinácie esteru kyseliny citrónovej s čiastkovými glyceridmi mastných kyselín a soli**
- (57) Liateľná tuková zmes na praženie obsahuje soľ a ester kyseliny citrónovej s čiastkovými glyceridmi mastných kyselín a má zlepšené sekundárne prskajúce správanie pri plytkom pražení.

ly (1) lancety (10) za pochodu pichania, a ktorý sa po spätnom vytiahnutí špičky (2) ihly (1) lancety (10) opäť uzavrie. Ďalej sa opisuje použitie elastického materiálu a sady lanciet rovnako tak, ako zásobníka lanciet.

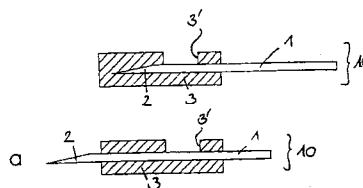

- 7 (51) **A47B 96/00, D06N 7/00**
- (21) **1300-2002**
- (22) 13.02.2001
- (31) 60/182 276, 60/182 634
- (32) 14.02.2000, 15.02.2000
- (33) US, US
- (71) HENKEL KOMMANDITGESELLSCHAFT AUF AKTIEN, Düsseldorf, DE;
- (72) Hawley James K., Sheffield Village, OH, US;
- (74) ROTT, RŮŽIČKA & GUTTMANN, v. o. s., Bratislava, SK;
- (86) PCT/US01/04657
- (87) WO01/60205
- (54) **Štruktúry krycej podložky**
- (57) Pružná krycia podložka je vytvorená z fólie alebo siete polyméru, ktorý je jemný a má nekľzavé vlastnosti. Pružná krycia podložka má na svojom hornom povrchu hrebene, ktoré vyčnievajú smerom nahor a ktoré sú vytvorené z polyméru, ktorý má vyššiu tvrdosť Shore A než sieť. Spodná strana krycej podložky môže mať hrebene a žliabky, alebo môže byť plochá.

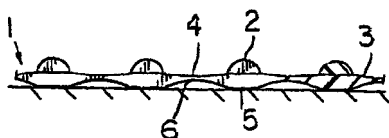

- 7 (51) **A61B 17/66, 17/60, 17/58**
- (21) **1169-2001**
- (22) 13.08.2001
- (71) Briančin Jaroslav, RNDr., CSc., Košice, SK;
- (72) Briančin Jaroslav, RNDr., CSc., Košice, SK;
- (54) **Vonkajší fixátor na osteosyntézu malých kostí**
- (57) Vonkajší fixátor na osteosyntézu malých kostí sa skladá z centrálneho telesa, ktoré pozostáva z vodiacej lišty (3) s vytvoreným vodiacim profilom (4). Na oboch koncoch vodiacej lišty (3) sú umiestnené kotviace moduly (1) s aretačnými skrutkami (5) umiestnenými v ich telese pod uhlom na horizontálnu os a v spodnej časti sú vytvorené otvory (6) pre zaistenie napríklad Kirschnerových drôtov. Cez kotviace moduly (1) je vedená dištančná skrutka (2) tak, že na jednom konci cez závitový otvor, kde voľný koniec dištančnej skrutky (2) je opatrený vybraním (7). Na vodiacej lište (3) je umiestnený aspoň jeden prídavný kotviaci modul (8) vedený dištančnou skrutkou (2), pričom v jeho telese je pod uhlom na horizontálnu os umiestnená aretačná skrutka (5) a v spodnej časti je vytvorený otvor (6) na zaistenie napríklad kostných klinec zavedených do príslušných úlomkov kostí.

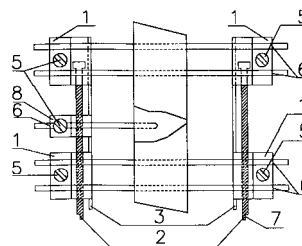

- 7 (51) **A61B 5/15**
- (21) **1238-2002**
- (22) 28.02.2001
- (31) 100 10 694.3
- (32) 04.03.2000
- (33) DE
- (71) F.HOFFMANN-LA ROCHE AG, Basle, CH;
- (72) Fritz Michael, Biblis, DE; Argauer Herbert, Pirk, DE; List Hans, Hesseneck-Kailbach, DE; Weiss Thomas, Mannheim, DE; Deck Frank, Niederkirchen, DE; Immekus Claudio, Mannheim, DE;
- (74) Bušová Eva, JUDr., Bratislava, SK;
- (86) PCT/EP01/02198
- (87) WO01/66010
- (54) **Lanceta na odber krvi s hygienickou ochranou špičky**
- (57) Opisujú sa lancety (10) s ihlami (1), kde špička (2) lanciet je uložená v elastickom materiáli a lancety (10), ktorých špička (1) je obklopená dutinou, ktorá pozostáva sčasti z elastického materiálu, ktorý sa môže prepichnúť špičkou (2) ih-

- 7 (51) **A61F 2/24**
- (21) **1102-2002**
- (22) 29.01.2001
- (31) 60/178 333
- (32) 27.01.2000
- (33) US
- (71) 3F THERAPEUTICS, INC, Lakes Forest, CA, US;
- (72) Myers Keith, Lakes Forest, CA, US; Nguyen Christine, Garden Grove, CA, US; Quijano R. C., CA, US; Cali Douglas, CA, US;
- (74) PATENTSERVIS BRATISLAVA, a. s., Bratislava, SK;

(86) PCT/US01/02911

(87) WO01/54624

**(54) Umelá srdcová chlopňa**

(57) Trubicová umelá polmesiačiková alebo predsieňokomorová srdcová chlopňa (190) sa tvorí odrezaním plochých pružných cípov (224, 226). Chlopňa je zhotovená vyrovnaním bočných okrajov susedných cípov, aby boli vnútorné čelné plochy cípov zasunuté do seba a cípy sú zošité pokračovacími stehmi pozdĺž priamky prehybu pri bočných okrajoch. Stehy sa aplikujú kontinuálne od aproximálneho vtokového konca každého cípu smerom k distálnemu výtokovému koncu. Keď sa cípy počas používania otvárajú a zatvárajú, ohýbajú sa okolo priamky ohybu. Z distálneho konca každého cípu vychádzajú plošky distálnych výstupkov. Pokračovacie stehy končia proximálne od plošky distálneho výstupku, takže pozdĺž distálnej časti priamky ohybu sa neaplikujú žiadne poistné stehy. Výstupky susedných cípov sú navzájom prehnuté, čím tvoria výstupky komisurálneho spoja. Komisurálne výstupky (242) tvoria body komisurálneho spojenia pre stehy na pripevnenie výstupkov k stene cievy v prípade polmesiačikovej chlopne alebo k papilárnym svalom, prípadne ku šlašinkám papilárných svalov, pri predsieňokomorovej chlopni.

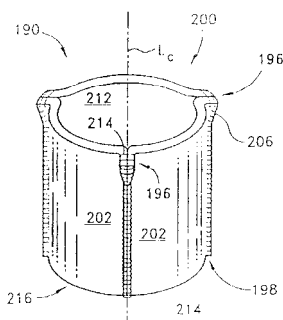
**7 (51) A61F 5/41, A61H 19/00****(21) 1317-2002**

(22) 01.02.2001

(31) 20001333

(32) 14.03.2000

(33) NO

(71) MEDITRON AS, Vетtre, NO;

(72) Orten Birger, Alesund, NO;

(74) ROTT, RŮŽIČKA &amp; GUTTMANN, v. o. s., Bratislava, SK;

(86) PCT/NO01/00037

(87) WO01/70150

**(54) Erektčná pomôcka**

(57) Erektčná pomôcka zahŕňa pružný prostriedok vo forme kondómu (1) alebo škrtiaceho krúžku (10), prispôbený na umiestnenie okolo aspoň časti penisu. Prostriedok je vybavený piezoelektrickou jednotkou (3), napríklad piezoelektrickou fóliou, na emitovanie stimulačných vibrácií. Prostriedok je vybavený batériou (7) a elektronickým miniatúrnym obvodom (4) na aktiváciu piezo-jednotky (3).

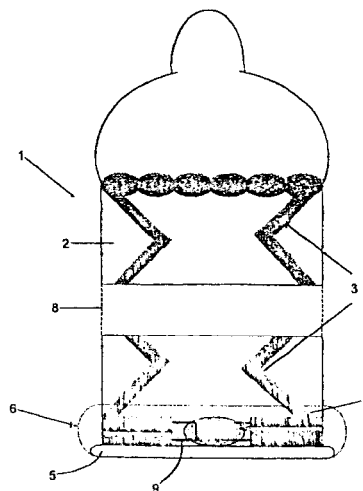
**7 (51) A61K 7/32****(21) 1537-2002**

(22) 18.04.2001

(31) 100 21 056.2

(32) 28.04.2000

(33) DE

(71) HENKEL KOMMANDITGESELLSCHAFT AUF AKTIEN, Düsseldorf, DE;

(72) Banowski Bernhard, Düsseldorf, DE; Hengstermann Dieter, Borken, DE; Wadle Armin, Erkrath, DE;

(74) Majlingová Marta, Ing., Bratislava, SK;

(86) PCT/EP01/04374

(87) WO01/85117

**(54) Bezvodý antiperspirantný prostriedok, spôsob jeho výroby a jeho použitie**

(57) Bezvodé antiperspirantné prostriedky obsahujú kombináciu minimálne dvoch časticových polysacharidov v kvapalnom nosiči, nezanechávajú žiadne zvyšky na pokožke a majú účinné uvoľňovanie antiperspirantnej účinnej látky a vyznačujú sa výrazným suchým a jemným pocitom pokožky.

**7 (51) A61K 9/00****(21) 995-2002**

(22) 08.07.2002

(31) 101 42 464.7, 102 04 308.6

(32) 31.08.2001, 01.02.2002

(33) DE, DE

(71) HERAEUS KULZER GMBH &amp; CO. KG, Hanau, DE;

(72) Vogt Sebastian, Dr., Jena, DE; Schnabelrauch Matthias, Dr., Jena, DE; Kühn Klaus-Dieter, Dr., Marburg, DE;

(74) ROTT, RŮŽIČKA &amp; GUTTMANN, v. o. s., Bratislava, SK;

**(54) Spôsob antibiotického pot'ahovania telies so vzájomne prepojenými mikrodotinami, ako aj takto potiahnuté telesá a ich použitie**

(57) Spôsob antibiotickej úpravy telies so vzájomne prepojenými mikrodotinami spočíva v tom, že sa do mikrodotín nekovových telies vnesie vodný roztok I, ktorý obsahuje najmenej jeden vo vode ľahko rozpustný antibiotický komponent zo skupín aminoglykozidových antibiotík, tetracyklínových antibiotík, linkozamidových antibiotík a

4-chinolónových antibiotík, a vodný roztok 2, ktorý obsahuje najmenej jeden vo vode rozpustný amfifilný komponent zo skupín alkylsulfátov, alkylsulfonátov, alkylarylsulfátov, dialkylarylsulfátov, alkylarylsulfonátov, dialkylarylsulfonátov, cykloalkylsulfátov, cykloalkylsulfonátov, alkylcykloalkylsulfátov, pričom medzi vnesením roztokov 1 a 2 sa vyparením a/alebo odparením v podstate odstráni voda a pričom sa z komponentov roztokov 1 a 2 v mikro dutinách vytvorí vo vode málo rozpustný precipitát.

- 7 (51) A61K 9/14**  
**(21) 816-2002**  
 (22) 08.11.2000  
 (31) 09/436 208, 09/531 472  
 (32) 08.11.1999, 20.03.2000  
 (33) US, US  
 (71) The University of Tennessee Research Corporation, Knoxville, TN, US;  
 (72) Steiner Mitchell S., Germantown, TN, US; Raghov Sharan, Germantown, TN, US;  
 (74) PATENTSERVIS BRATISLAVA, a. s., Bratislava, SK;  
 (86) PCT/US00/30658  
 (87) WO01/34117  
**(54) Použitie antiestrogénu na liečenie rakoviny prostaty**  
 (57) Je opísané použitie antiestrogénu alebo jeho analógu, derivátu, izoméru alebo jeho metabolitu, alebo ich farmaceuticky prijateľných solí, esterov alebo N-oxidov na výrobu liečiva na prevenciu rozvoja rakoviny prostaty u jedinca, na zvýšenie doby prežitia jedinca s rakovinou prostaty alebo na liečenie jedinca s rakovinou prostaty.

- 7 (51) A61K 9/30, 31/662**  
**(21) 763-2002**  
 (22) 04.12.2000  
 (31) 9904507-2  
 (32) 09.12.1999  
 (33) SE  
 (71) AstraZeneca AB, Södertälje, SE;  
 (72) Guzzo Peter, Albany, NY, US; Swanson Marianne, Mölndal, SE; Von Unge Sverker, Mölndal, SE;  
 (74) Žovicová Viera, Mgr., Bratislava, SK;  
 (86) PCT/SE00/02427  
 (87) WO01/41743  
**(54) Nové (aminopropyl) metylfosfínové kyseliny**  
 (57) Sú opísané nové zlúčeniny vzorca (I), s výnimkou i) racemátu (3-amino-2-hydroxypropyl)metylfosfínovej kyseliny, ii) (S)-(3-amino-2-hydroxypropyl)metylfosfínovej kyseliny, iii) (R)-(3-amino-2-hydroxypropyl)metylfosfínovej kyseliny, iv) (3-amino-2-hydroxypropyl)difluórmetylfosfínovej kyseliny, a v) (3-amino-2-oxopropyl)-metylfosfínovej kyseliny, ktoré majú afinitu ku jednému alebo viacerým GABA<sub>B</sub> receptorom, ich farmaceuticky prijateľné soli, solváty a stereoisoméry, ako aj spôsob ich prípravy, farmaceutické kompozície, ktoré obsahujú uvedené terapeuticky účinné zlúčeniny a použitie uvedených zlúčenín pri liečení.

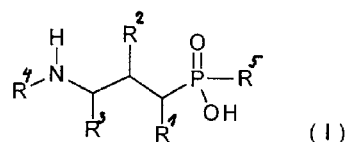

- 7 (51) A61K 9/72, 9/14**  
**(21) 1491-2002**  
 (22) 17.04.2001  
 (31) 0009469.8, 00113608.4  
 (32) 17.04.2000, 27.06.2000  
 (33) GB, EP  
 (71) CHIESI FARMACEUTICI S. P. A., Parma, IT;  
 Staniforth John Nicholas, Parma, IT; Vodden Morton David Alexander, Parma, IT; Gill Rajbir, Parma, IT; Brambilla Gaetano, Parma, IT; Musa Rossela, Parma, IT; Ferrarini Lorenzo, Parma, IT;  
 (74) Majlingová Marta, Ing., Bratislava, SK;  
 (86) PCT/EP01/04338  
 (87) WO01/78693  
**(54) Prášok na použitie v suchom práškovom inhalátore a spôsob jeho výroby**  
 (57) Formulácia vo forme suchého prášku na účinné dodávanie aktívnych zložiek do dolného respiračného traktu pacientov trpiacich na pľúcne ochorenia, ako napríklad astmu, je určená na voľne prúdiace inhalovanie. Formuláciu je možné vyrábať jednoduchým spôsobom, je fyzikálne a chemicky stabilná a je schopná dodávať presné dávky a aj jemnú časticovú frakciu s nízkou pevnosťou aktívnych zložiek, použitím zariadenia s vysokým alebo stredným odporom.

- 7 (51) A61K 31/00**  
**(21) 1458-2002**  
 (22) 07.04.2001  
 (31) 100 18 401.4  
 (32) 13.04.2000  
 (33) DE  
 (71) BOEHRINGER INGELHEIM PHARMA KG, Ingelheim am Rhein, DE;  
 (72) Dämmgen Jürgen, Ochsenhausen, DE; Guth Brian, Warthausen, DE; Seidler Randolph, Mittelbiberach, DE;  
 (74) Majlingová Marta, Ing., Bratislava, SK;  
 (86) PCT/EP01/04034  
 (87) WO01/78699  
**(54) Použitie bradykardických látok a voliteľne jednej ďalšej zlúčeniny pôsobiacej na srdce**  
 (57) Použitie bradykardických látok ako blokátorov Ca<sup>++</sup>-kanála, blokátorov betareceptorov alebo blokátorov i<sub>r</sub>-kanála, pričom blokátory i<sub>r</sub>-kanálov sú výhodné, voliteľne v kombinácii s látkou pôsobiacou na srdce, na indukciu ústupu ochorení myokardu spojených s hypertrofiou, najmä na liečenie idiopatických hypertrofických kardiomyopatií ( HCM ) u človeka a domácich zvierat.

- 7 (51) A61K 31/00**  
**(21) 1763-2001**  
 (22) 31.05.2000  
 (31) 60/138 550  
 (32) 10.06.1999  
 (33) US

- (71) WARNER-LAMBERT COMPANY, Morris Plains, NJ, US; YAMANOUCHI PHARMACEUTICAL COMPANY, LTD., Itabashi-ku, Tokyo, JP;
- (72) Augelli-Szafran Corinne Elizabeth, Ann Arbor, MI, US; Barvian Mark Robert, Ann Arbor, MI, US; Bigge Christopher Franklin, Ann Arbor, MI, US; Glase Shelly Ann, Ann Arbor, MI, US; Hachiya Shunichiro, Tsukuba, Ibaraki, JP; Keily John Steven, San Diego, CA, US; Kimura Take-nori, Tsukuba, Ibaraki, JP; Lai Yihgjie, Edison, NJ, US; Sakkab Annette Theresa, Northville, MI, US; Suto Mark James, La Jolla, CA, US; Walker Lary Craswell, Ann Arbor, MI, US; Yasunaga Tomoyuki, Ushiku, Ibaraki, JP; Zhuang Nian, Ypsilanti, MI, US;
- (74) Bušová Eva, JUDr., Bratislava, SK;
- (86) PCT/US00/15071
- (87) WO00/76489
- (54) Liečivo na liečbu Alzheimerovej choroby, inhibíciu agregácie amyloidového proteínu a spôsob na zobrazenie depozít amyloidu**
- (57) Zlúčeniny vzorca (I) na použitie ako liečivo na liečbu Alzheimerovej choroby a na inhibíciu agregácie amyloidného proteínu. Vynález tiež poskytuje spôsob na zobrazenie depozít amyloidu za použitia zlúčenín vzorca (I).

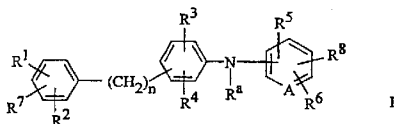

- 7 (51) A61K 31/00**
- (21) 1660-2001**
- (22) 16.03.2000
- (31) 60/135 520
- (32) 21.05.1999
- (33) US
- (71) PFIZER PRODUCTS INC., Groton, CT, US;
- (72) Saltarelli Mario David, Groton, CT, US; Lowe John Adams III, Groton, CT, US;
- (74) Bušová Eva, JUDr., Bratislava, SK;
- (86) PCT/IB00/00295
- (87) WO00/71107
- (54) Nové farmaceutické kombinácie inhibítorov NOS**
- (57) Farmaceutické použitie zlúčenín, ktoré vykazujú aktivitu inhibítorov oxid dusnatý syntázy (NOS), predovšetkým použitie inhibítorov NOS, najmä selektívnych inhibítorov neuronálnej NOS (nNOS) samotných alebo v kombinácii s ďalším účinným činidlom, konkrétne SSRI alebo antagonistom receptora NK-1, pri liečení porúch alebo stavov, ktoré je možné liečiť alebo ich liečenie uľahčovať zmenou cirkadiálneho rytmu. Ako príklady takých porúch a stavov je možno uviesť slepotu, obezitu, sezónnu afektívnu poruchu, bipolárnu poruchu, jet lag, cirkadiánu poruchu spánkového rytmu, spánkovú depriváciu, poruchy REM spánku, hypersonniu, parasomnie, poruchy rytmu spánko-bdenie, narkolepsiu a poruchy spánku spojené s prácou na smeny alebo nepravidelným pracovným režimom, nočné pomôčovanie a syndróm nepokojných nôh.

- 7 (51) A61K 31/19, 31/4168, 31/569, 31/496, 31/451, 31/4545, 31/4174, 31/03, 31/58, 31/245, 31/375, 31/4164, 31/167, 31/00, 9/22, 9/20**
- (21) 1048-2002**
- (22) 19.01.2002
- (31) 0001449.8
- (32) 21.01.2000
- (33) GB
- (71) CORTENDO AB, Västra Frölunda, SE;
- (72) Marin Per, Västra Frölunda, SE; Landh Tomas, Lund, SE; Östholm Ivan, Göteborg, SE;
- (74) Bušová Eva, JUDr., Bratislava, SK;
- (86) PCT/GB01/00201
- (87) WO01/52833
- (54) Prípravky na aplikáciu antagonistu kortizolu**
- (57) Prípravky na riadené uvoľňovanie antagonistu kortizolu obsahujú aspoň jednu látku riadiacu rýchlosť uvoľňovania spolu s antagonistom kortizolu a ich použitie na prevenciu alebo liečbu metabolického syndrómu, diabetes mellitus typu II alebo ich symptómov alebo komplikácií u cicavca. Podávanie tohto prípravku cicavcovi v množstve, ktoré je účinné na liečenie jedného alebo viacerých klinických manifestácií metabolického syndrómu alebo diabetes mellitus typu II, ako tiež ich komplikácií.

- 7 (51) A61K 31/205, 31/716, A23L 1/305, A61P 3/02**
- (21) 1028-2002**
- (22) 24.07.2001
- (31) RM2000A000602
- (32) 17.11.2000
- (33) IT
- (71) SIGMA-TAU HEALTHSCIENCE S. P. A., Pomezia (Rome), IT;
- (72) Pola Pietro, Rocca di Papa, IT;
- (74) PATENTSERVIS BRATISLAVA, a. s., Bratislava, SK;
- (86) PCT/IT01/00394
- (87) WO02/40012
- (54) Prostriedok na liečenie a/alebo prevenciu porúch metabolizmu lipidov a alergických foriem**
- (57) Je opísaný prostriedok, ktorý sa môže použiť ako zdravá potravinová/potravinová doplnok alebo ako liečivo na prevenciu a/alebo liečenie porúch metabolizmu lipidov a alergických foriem a na aktiváciu obrany organizmu proti infekciám a nádorovým procesom, a ktorý obsahuje ako svoje charakteristické zložky izovaleryl-L-karnitín a polysachrid vybraný z glukánov a galaktánov.

- 7 (51) A61K 31/415, 9/20, A61P 19/02, A61K 31/42**
- (21) 902-2002**
- (22) 20.12.2000
- (31) 60/171 738, 60/181 635, 60/202 269
- (32) 22.12.1999, 10.02.2000, 05.05.2000
- (33) US, US, US
- (71) PHARMACIA CORPORATION, Chicago, IL, US;
- (72) Hedden David B., Park Ridge, IL, US; Nadkarni Sreekant, Gurnee, IL, US;
- (74) Beleščák Ladislav, Ing., Piešťany, SK;
- (86) PCT/US00/34752
- (87) WO01/45705

- (54) **Zloženie inhibítora cyklooxygenázy-2 s trvalým uvoľňovaním liečiva**  
 (57) Opisuje sa perorálne podávateľné farmaceutické zloženie, ktoré obsahuje liečivo so selektívnym inhibičným účinkom na COX-2 s nízkou rozpustnosťou vo vode, napr. celecoxib, a polymér predlžujúci jeho uvoľňovanie. Zloženie je výhodné pri podávaní jedenkrát za deň v liečbe stavov a porúch sprostredkovaných COX-2.

**7 (51) A61K 31/42, 9/20, 31/415, 9/50**

- (21) **903-2002**  
 (22) 20.12.2000  
 (31) 60/171 738, 60/181 604, 60/202 270  
 (32) 22.12.1999, 10.02.2000, 05.05.2000  
 (33) US, US, US  
 (71) PHARMACIA CORPORATION, Chicago, IL, US;  
 (72) Desai Subhash, Wilmette, IL, US; Nadkarni Sreekant, Gurnee, IL, US; Wald Randy, Portage, MI, US; De Brincat Gary A., Plainwell, MI, US;  
 (74) Beleščák Ladislav, Ing., Piešťany, SK;  
 (86) PCT/US00/34754  
 (87) WO01/45706  
 (54) **Zloženie inhibítora cyklooxygenázy-2 s dvojitým uvoľňovaním liečiva**  
 (57) Opisujú sa farmaceutické zloženia, ktoré obsahujú jednu alebo dve perorálne podávateľné dávkované jednotky, z ktorých každá obsahuje selektívne inhibičné liečivo cyklooxygenázy-2 nízkej rozpustnosti vo vode, napríklad celecoxib, vo frakcii s riadeným uvoľňovaním, pomalým uvoľňovaním, programovaným uvoľňovaním, postupným uvoľňovaním, rytmickým uvoľňovaním, trvalým uvoľňovaním alebo predĺženým uvoľňovaním. Tieto zloženia sú prospešné pri liečbe alebo profylaxii stavov alebo porúch sprostredkovaných cyklooxygenázou-2.

**7 (51) A61K 31/44**

- (21) **171-2002**  
 (22) 29.07.2000  
 (31) 60/147 033  
 (32) 03.08.1999  
 (33) US  
 (71) AWD. pharma GmbH & Co. KG, Dresden, DE; Bayer AG, Leverkusen, DE;  
 (72) Endler Gabriele, Coswig, DE; Lehmann Holger, Köln, DE; Lobisch Michael, Reichelsheim, DE; Szelenyi Istvan, Schwaig, DE;  
 (74) Bezák Marián, Ing., Bratislava, SK;  
 (86) PCT/EP00/07356  
 (87) WO01/08682  
 (54) **Farmaceutický prostriedok na liečenie bolesti rovnako ako prevenciu chronických bolestí pri degeneratívnych chorobách kĺbov psov a mačiek**  
 (57) Použitie flupirtínu alebo jeho terapeuticky prijateľných solí na výrobu farmaceutického prostriedku na liečenie bolesti rovnako ako prevenciu chronických bolestí pri degeneratívnych chorobách kĺbov mačiek a psov, ktoré môžu byť sprevádzané zápalom.

**7 (51) A61K 31/451, 31/4523, C07D 401/10, A61K 31/453, C07D 405/14, 401/14, 211/22, 405/12, 211/26, 417/10, A61P 9/00**

- (21) **1731-2001**  
 (22) 18.05.2000  
 (31) 9912961.1  
 (32) 03.06.1999  
 (33) GB  
 (71) PFIZER INC., New York, NY, US;  
 (72) Dack Kevin Neil, Sandwich, Kent, GB; Fray Michael Jonathan, Sandwich, Kent, GB; Whitlock Gavin Alistair, Sandwich, Kent, GB; Lewis Mark Llewellyn, Sandwich, Kent, GB; Thomson Nicholas Murray, Sandwich, Kent, GB;  
 (74) Bušová Eva, JUDr., Bratislava, SK;  
 (86) PCT/IB00/00667  
 (87) WO00/74681  
 (54) **Inhibítory metaloproteázy**  
 (57) Zlúčeniny všeobecného vzorca (I) a ich farmaceuticky prijateľné deriváty sú inhibítormi matricovej metaloproteázy vhodné na liečenie stavov sprostredkovaných matricovými metaloproteázami, ako sú chronické dermálne vredy.

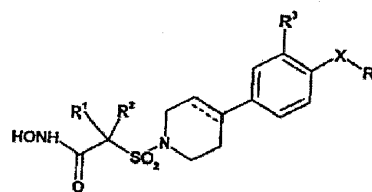

**7 (51) A61K 31/485**

- (21) **1134-2002**  
 (22) 08.02.2001  
 (31) 60/181 369  
 (32) 08.02.2000  
 (33) US  
 (71) EURO-CELTIQUE, S. A., Luxemburg, LU;  
 (72) Oshlack Benjamin, New York, NY, US; Wright Curtis, Norwalk, CT, US;  
 (74) Beleščák Ladislav, Ing., Piešťany, SK;  
 (86) PCT/US01/04346  
 (87) WO01/58451  
 (54) **Bezpečné perorálne zloženie opiátových agonistov**  
 (57) Zverejnené sú perorálne liekové formy obsahujúce opiátový agonist v uvoľniteľnej forme a sekundárny opiátový antagonist, ktorý sa prakticky neuvoľňuje, ak sa lieková forma podá intaktná, takže pomer množstva antagonistu uvoľneného z uvedenej liekovej formy po nedovolenom zaobchádzaní k množstvu uvedeného antagonistu uvoľneného intaktnéj liekovej formy je asi 4 : 1 alebo väčší, založený na rozpustení uvedenej liekovej formy v 1 hodine in vitro v 900 ml imitovanej žalúdočnej šťave použitím (lopatkového) zariadenia USP Typ II rýchlosťou 75 ot./min. pri 37 °C, kde uvedený agonista a antagonist nie sú od seba izolované v dvoch oddelených vrstvách, ale medzi sebou rozptýlené.

**7 (51) A61K 31/4985, 47/18, 47/20, A61P 35/00****(21) 1098-2002**

(22) 23.01.2001

(31) 0002691.4, 0019599.0

(32) 04.02.2000, 09.08.2000

(33) GB, GB

(71) ELI LILLY AND COMPANY, Indianapolis, IN, US;

(72) Riebesehl Bernd Ulrich, Hamburg, DE; Kemken Jens, Hamburg, DE;

(74) Bezák Marián, Ing., Bratislava, SK;

(86) PCT/US01/00648

(87) WO01/56575

**(54) Farmaceutická kompozícia obsahujúca pemetrexed spoločne s monotioglycerolom, L-cysteínom alebo kyselinou tioglykolovou**

(57) Farmaceutická kompozícia obsahuje pemetrexed, aspoň jeden antioxidant zvolený zo súboru zahrnujúceho monotioglycerol, L-cysteín, kyselinu tioglykolovú a farmaceuticky prijateľný excipient. Farmaceutický prípravok je vhodný na parenterálne podávanie v tekutej forme.

**7 (51) A61K 31/513, A61P 31/12****(21) 957-2001**

(22) 04.07.2001

(31) MI2001A000009

(32) 03.01.2001

(33) IT

(71) BERLIN-CHEMIE AG, Berlin, DE; MENARINI RICERCHE S. P. A., Pomezia, IT;

(72) Casini Alessandro, Pomezia, IT; Stubinski Bettina, Berlin, DE; Crea Attilio, Pomezia, IT;

(74) Majlingová Marta, Ing., Bratislava, SK;

**(54) Použitie brivudínu na liečenie infekcií herpes alebo post-herpetickej neuralgie**

(57) Použitie brivudínu podávaného 1x denne pri akútých infekciách herpes zoster a post-herpetickej neuralgii a farmaceutické prostriedky s jeho obsahom.

**7 (51) A61K 31/52, 31/505, A61P 15/10****(21) 1539-2002**

(22) 13.04.2001

(31) 09/558 911

(32) 26.04.2000

(33) US

(71) LILLY ICOS LLC, Wilmington, DE, US;

(72) Whitaker John S., Woodinville, WA, US; De Tejada Inigo Saenz, Madrid, ES; Ferguson Kenneth M., Bothell, WA, US;

(74) ROTT, RŮŽIČKA &amp; GUTTMANN, v. o. s., Bratislava, SK;

(86) PCT/US01/12512

(87) WO01/80860

**(54) Denná liečba poruchy erekcie použitím inhibítora PDE5**

(57) Opisujú sa inhibítory enzýmu fosfodiesterázy (PDE) a ich použitia vo farmaceutickej časti výrobku. Konkrétne sa predkladajú vynález týka účinných inhibítorov cyklického guanozínu 3,5-monofosfátu špecifickej fosfodiesterázy typu 5 (PDE5), ktoré keď sú začlenené do farmaceutického produktu v množstve asi 1 až 10 mg jednotkovej dávky, sú vhodné na liečbu sexuálnej dysfunkcie prostredníctvom denného podávania inhibítora PDE5. Výrobky opísané v tomto vyná-

leze sú charakteristické inhibíciou PDE5, a preto sú použiteľné v terapeutických oblastiach, v ktorých je požadovaná inhibícia PDE5, konkrétne pri poruche erekcie s minimálnym alebo eliminovanými vedľajšími účinkami spojenými s inhibíciou ďalších fosfodiesterázových enzýmov a so zlepšeným vaskulárnym podmienením.

**7 (51) A61K 31/55, 31/165, 31/19, A61P 29/00****(21) 1416-2002**

(22) 04.04.2001

(31) 00201239.1

(32) 05.04.2000

(33) EP

(71) Akzo Nobel N.V., Arnhem, NL;

(72) Nickolson Victor Johannes, Oss, NL;

(74) Majlingová Marta, Ing., Bratislava, SK;

(86) PCT/EP01/04069

(87) WO01/074340

**(54) Kombinácia obsahujúca paracetamol alebo nesteroidné protizápalové liečivo, použitie mirtazapínu, paracetamolu a pacientský balíček**

(57) Kombinácia obsahujúca paracetamol alebo nesteroidné protizápalové liečivo (NSAID), alebo ich farmaceuticky prijateľnú soľ, alebo solvát a ďalšie liečivo, ktorým je mirtazapín alebo jeho farmaceuticky prijateľná soľ alebo solvát, voliteľne spolu s jedným alebo viacerými farmaceuticky prijateľnými nosičmi, pričom paracetamol alebo NSAID a mirtazapín sa v kombinácii nachádzajú v takých množstvách, že účinok prostriedku je vyšší ako aditívne účinky množstiev každého liečiva samostatne. Túto kombináciu možno použiť na liečenie bolesti hlavy.

**7 (51) A61K 31/57, A61P 15/16****(21) 1160-2002**

(22) 15.02.2001

(31) 00200493.5, 09/503 729

(32) 15.02.2000, 15.02.2000

(33) EP, US

(71) SCHERING AKTIENGESELLSCHAFT, Berlin, DE;

(72) Nieschlag Eberhard, Münster, DE; Kamischke Axel, Münster, DE; Oettel Michael, Jena, DE; Ruebig Alexander, Berlin, DE; Schillinger Eckerhard, Berlin, DE; Habenicht Ursula-Friederike, Berlin, DE;

(74) Bušová Eva, JUDr., Bratislava, SK;

(86) PCT/IB01/00188

(87) WO01/60376

**(54) Antikoncepčný prípravok pre mužov obsahujúci noretisterón**

(57) Antikoncepčný prípravok pre mužov obsahujúci progestín majúci tak estrogénne, ako aj androgénne vlastnosti je vysoko účinný pri potlačení spermatogenézie mužov. Progestín noretisterón (NET), najmä jeho deriváty noretisterón acetát a noretisterón enantát v dostatočných dávkach indukujú oligozoospermiu alebo azoospermiu mužov. Prípravok, ktorý ďalej obsahuje androgén, akým je derivát testosterónu, napríklad ester testosterónu, najmä testosterón undekanoát, je zvlášť účinným antikoncepčným prípravkom pre mužov.

**7 (51) A61K 31/585, A61P 5/30**

**(21) 1032-2002**

(22) 18.01.2001

(31) 00200183.2, 09/484 026

(32) 18.01.2000, 18.01.2000

(33) EP, US

(71) SCHERING AKTIENGESELLSCHAFT, Berlin, DE;

(72) Heil Wolfgang, Stelle, DE; Hilmann Jürgen, Berlin, DE; Lipp Ralph, Berlin, DE; Schürmann Rolf, Berlin, DE;

(74) Bušová Eva, JUDr., Bratislava, SK;

(86) PCT/IB01/00041

(87) WO01/52857

**(54) Drospirenón pre hormonálnu substitučnú liečbu**

(57) Farmaceutická kompozícia, ktorá obsahuje ako prvú účinnú zložku estrogén, napríklad estradiol alebo estradiol-valerát, v množstve dostatočnom pre liečbu porúch a príznakov súvislých s nedostatočnou endogénnou hladinou estrogénu u žien, a ako druhú účinnú zložku obsahuje 6β; 7β; 15β; 16β-dimetylén-3-oxo-17α-preg-4-en-21,17-karbolaktón (drospirenón, DRSP), v množstve dostatočnom pre ochranu endometria pred nežiaducimi účinkami estrogénu. Farmaceutická kompozícia je účinná pri liečbe peri-menopauzálnych, menopauzálnych a post-meno-pauzálnych žien, možno ju použiť pre hormonálnu substitučnú liečbu a možno ju podávať ako viacfázový farmaceutický prípravok. Táto kombinovaná terapia môže zahŕňať kontinuálne, sekvenčné alebo prerušované podanie DRSP a estrogénu alebo kombinácie týchto režimov podania, pričom obe tieto účinné zložky môžu byť prípadne podávané v mikromletej forme.

**7 (51) A61K 31/66, 9/20**

**(21) 1584-2002**

(22) 10.05.2001

(31) P-340087

(32) 11.05.2000

(33) PL

(71) INSTYTUT FARMACEUTYCZNY, Warszawa, PL;

(72) Adamski Stanislaw, Warszawa, PL; Zaremba Andrzej, Warszawa, PL; Szelejewski Wieslaw, Warszawa, PL; Marchlewska-Cela Zofia, Piastów, PL; Berkan Katarzyna, Warszawa, PL;

(74) Majlingová Marta, Ing., Bratislava, SK;

(86) PCT/PL01/00039

(87) WO01/85176

**(54) Tuhý perorálny farmaceutický prostriedok s obsahom derivátu kyseliny bifosfónovej a spôsob jeho výroby**

(57) Farmaceutický prostriedok v tuhej forme s obsahom derivátu kyseliny bifosfónovej obsahuje jadrá na báze sacharidového alkoholu, výhodne manitolu, rovnomerne dispergované v homogénnej zmesi účinnej látky a excipientov. Opísaný je aj spôsob výroby uvedeného farmaceutického prípravku. Vynález je vhodný na výrobu perorálnych dávkových foriem liekov v tuhej forme, ktoré obsahujú derivát kyseliny alendrónovej, najmä trihydrát sodnej soli kyseliny alendrónovej.

**7 (51) A61K 31/70, 31/715, A61P 39/00**

**(21) 1168-2002**

(22) 16.02.2001

(31) 100 06 989.4

(32) 16.02.2000

(33) DE

(71) N. V. Nutricia, Zoetermeer H. M., NL;

(72) Stahl Bernd, Friedrichsdorf, DE; Boehm Günther, Eczell, DE;

(74) Bušová Eva, JUDr., Bratislava, SK;

(86) PCT/EP01/01753

(87) WO01/60378

**(54) Antiadhezívne sacharidy**

(57) Farmaceutický alebo dietetický produkt, ktorý slúži na zníženie alebo zabránenie adhézie patogénnych látok a organizmov na eukaryotické bunky, najmä na cicavčie bunky. Preparát obsahuje aspoň jeden sacharid obsahujúci jednotky kyseliny urónovej na jednom zo svojich koncov. 10 až 100 % prítomných jednotiek kyseliny urónovej patriacich k sacharidom obsahuje dvojité väzbu, ktorá je situovaná zvlášť medzi atómy C<sub>4</sub> a C<sub>5</sub>.

**7 (51) A61K 39/395, C07K 16/30, G01N 33/574**

**(21) 1198-2002**

(22) 23.02.2001

(31) 0000597-5

(32) 24.02.2000

(33) SE

(71) ACTIVE BIOTECH AB, Lund, SE;

(72) Brodin Thomas N., Raa, SE; Karlström Pia J., Lund, SE; Nilson Bo H. K., Lund, SE; Ohlsson Lennart G., Lund, SE; Tordsson M. Jesper, Lund, SE;

(74) Bušová Eva, JUDr., Bratislava, SK;

(86) PCT/SE01/00395

(87) WO01/62286

**(54) Nová protilátka so špecifitou pre rakovinu hrubého čreva**

(57) Je popísaná väzobná štruktúra, ktorá sa viaže na a/alebo k povrchu nádorových buniek; cieľová štruktúra obsiahnutá a/alebo exprimovaná v alebo na povrchu nádorových buniek; väzobná štruktúra, ktorá rozpoznáva a blokuje opísanú cieľovú štruktúru; substancia, ktorá sa viaže k alebo blokuje expresiu spomínanej cieľovej štruktúry; farmaceutické preparáty obsahujúce uvedenú väzobnú štruktúru, cieľové štruktúry alebo substancie ako aktívne zložky; vakcínové preparáty obsahujúce spomínané cieľové štruktúry ako aktívne zložky; spôsob selekcie fágov; spôsoby in vitro a in vivo diagnostiky a prognostiky a liečby ľudských malígnych ochorení zahŕňajúcich použitie vyššie uvedených predmetných látok.

**7 (51) A61M 5/32**

**(21) 1181-2002**

(22) 13.02.2001

(31) 0003790.3

(32) 18.02.2000

(33) GB

(71) AstraZeneca AB, Södertälje, SE;



- (72) Shaw Derek Joseph, Macclesfield, Cheshire, GB;  
Law Brian Robert, Leicester, GB;
- (74) Čechvalová Dagmar, Bratislava, SK;
- (86) PCT/GB01/00590
- (87) WO01/60435
- (54) Automaticky ovládateľný systém bezpečnostného krytu pre injekčné striekačky**
- (57) Automaticky ovládateľný systém zahŕňa usporiadanie (10) bezpečnostného krytu (30) a injekčnej striekačky (60) a obsahuje vnútorný držiak (20), do ktorého sa môže vložiť injekčná striekačka (60), vonkajší kryt (30), pripevnený smerom von z vnútorného držiaka (20) a axiálne pohyblivý vzhľadom na vnútorný držiak medzi zatiahnutou polohou a vytiahnutou polohou, pružinou umiestnenou medzi vnútorným držiakom (20) a vonkajším krytom (30) a tlačiacou vonkajším kryt (30) do jeho vytiahnutej polohy, pričom vnútorný držiak (20) má aspoň jeden prvý otvor (130) a distálne k nemu aspoň jeden prvý zárez (170). Vonkajší kryt (30) má aspoň jeden prvý zastavovací člen (300) zachytiteľný s prvým otvorom (130), keď je vonkajší kryt (30) v zatiahnutej polohe a zachytiteľný s prvým zárezom (170), keď je vonkajší kryt (30) vo vytiahnutej polohe, pričom vonkajší kryt (30) môže byť uvoľnený zo svojej zatiahnutej polohy pôsobením spúšte umiestnenej vo vnútornom držiaku (20) alebo výstupkom na pieste injekčnej striekačky (60).

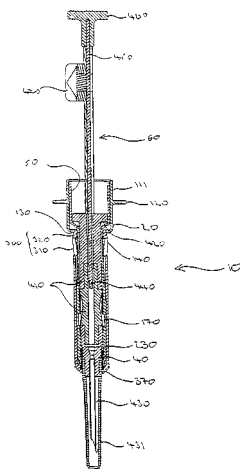

### Trieda B

- 7 (51) B01J 13/08, A01N 25/28**
- (21) 1148-2002**
- (22) 10.01.2001
- (31) 2000-4370
- (32) 13.01.2000
- (33) JP
- (71) KUREHA KAGAKU KOGYO KABUSHIKI KAISHA, Chuo-ku, Tokyo, JP;
- (72) Igari Yutaka, Iwaki-shi, Fukushima-ken, JP; Hori Yuzi, Iwaki-shi, Fukushima-ken, JP; Okamoto Tsuneo, Iwaki-shi, Fukushima-ken, JP;
- (74) Žovicová Viera, Mgr., Bratislava, SK;
- (86) PCT/JP01/00055
- (87) WO01/51195
- (54) Mikrokapsuly a postup na ich výrobu**

- (57) Mikrokapsuly (alebo mikroenkapsulovaný produkt) majúci rovnomerný a hladký obalový film a tiež funkčnosť pri postupnom uvoľňovaní obšiahnutého materiálu sa vyrába s dobrou distribúciou veľkosti častíc pri potlačení výskytu izolovaného alebo agregovaného materiálu filmu, agregovaných mikrokapsúl a izolovaného materiálu jadra. Postup výroby pozostáva z nasledujúcich krokov: prvý obalovací krok zmiešania vo vode rozpustnej kationovej aminoživicke a aniónovej povrchovo aktívnej látky za prítomnosti hydrofóbneho materiálu jadra dispergovaného vo vodnom prostredí, aby sa obalil dispergovaný materiál jadra koacervátom kationovej aminoživicke a aniónovej povrchovo aktívnej látky; a druhý krok pridania predpolyméru aminoživicke do vodnej disperzie obsahujúcej obalený dispergovaný materiál jadra a polykondenzácie aminoživicového predpolyméru, aby sa ďalej obalil obalený dispergovaný materiál jadra polykondenzátom aminoživicového predpolyméru.

- 7 (51) B01J 19/00**
- (21) 1512-2002**
- (22) 18.04.2001
- (31) 0009719.6, PCT/GB00/04696
- (32) 19.04.2000, 08.12.2000
- (33) GB, GB
- (71) 3D MOLECULAR SCIENCES LIMITED, Harston, Cambridgeshire, GB;
- (72) Som Amit Kumar, Harston, Cambridgeshire, GB; Skinner Nigel Guy, Harston, Cambridgeshire, GB; Watson Susan Louise, Harston, Cambridgeshire, GB;
- (74) PATENTSERVIS BRATISLAVA, a. s., Bratislava, SK;
- (86) PCT/GB01/01779
- (87) WO01/78889
- (54) Spôsob výroby kódovaných častíc**
- (57) Kódované mikročastice na použitie pri tvorbe chemickej alebo biologickej knižnice sú vyrábané rozrysovaním častíc v plastovej fólii nesenej na podklade z odobraním častíc z podkladu.

- 7 (51) B03C 3/155, 3/02, 3/12**
- (21) 1567-2002**
- (22) 31.05.2001
- (31) A 960/2000
- (32) 31.05.2000
- (33) AT
- (71) SCHEUCH GmbH, Aurolzmünster, AT;
- (72) Scheuch Alois, Ried im Innkreis, AT;
- (74) Hörmann Tomáš, Ing., Bratislava, SK;
- (86) PCT/AT01/00179
- (87) WO01/91908
- (54) Prachový filter**
- (57) Vynález sa týka prachového filtra s najmenej jednou na jej dolnom konci uzavretou filtračnou hadicou (1), ktorá je zvonku obtekaná s plynom obsahujúcim prach, a s najmenej jedným elektrofiltrom (3) s najmenej jednou zbernou elektródou (4) a najmenej jednou zápornou elektródou (2), ktorá má proti najmenej jednej zbernej elektróde (4) záporný potenciál, a z pohľadu filtračnej hadice (1) je umiestnená najmenej jedna záporná elektróda (2) za najmenej jednou zbernou elektródou (4). Filtračné hadice (1), ako aj prípadne

vo filtračnej hadici umiestnené podporné koše (7), sú výhodne elektricky izolované. Pri čistení filtračných hadíc (1) sa ionizované prachové častice (5) ukladajú z väčšej časti na zberných elektrodách (4) ležiacich v bezprostrednej blízkosti.

**7 (51) B21D 7/08**

(21) 1402-2002

(22) 14.03.2001

(31) 00201162.5

(32) 31.03.2000

(33) EP

(71) CORUS BAUSYSTEME GmbH, Koblenz, DE;

(72) Döhren Hans-Jürgen, Guldenthal, DE; Kahlert Wilfried, Neuwied, DE; Metzдорff Bernhard, Bad Ems, DE;

(74) PATENTSERVIS BRATISLAVA, a. s., Bratislava, SK;

(86) PCT/EP01/02961

(87) WO01/74508

**(54) Spôsob ohýbania plechov s protiahlými okrajovými lemmi a zariadenie na vykonávanie tohto spôsobu**

(57) Pri spôsobe tvarového ohýbania pozdĺžnych kovových plechov v podstate s plochou časťou s dvoma protiahlými lemmi pozdĺž svojich strán sú obidva lemy stlačované v bodoch, ktoré sú symetricky umiestnené proti sebe, tlak je postupne vyvíjaný od začiatku ku koncu plechu, ktorý má byť zakrivený, a plech je postupne nútený k ohýbaniu v častiach, kde sú stlačené body. Opísané je tiež zariadenie na ohýbanie pozdĺžnych kovových plechov v podstate plochou časťou s dvoma protiahlými okrajmi pozdĺž svojich strán.

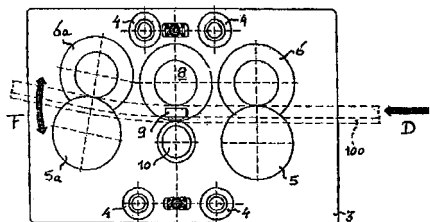

**7 (51) B21D 51/26, B44B 5/00, B65D 1/16**

(21) 1136-2002

(22) 09.02.2001

(31) 0003033.8, 0026325.1

(32) 10.02.2000, 27.10.2000

(33) GB, GB

(71) ENVASES (UK) LIMITED, Port Talbot, GB;

(72) García Campo Santiago, Llodio (Alava), ES; Saiz Goiria Juan, Llodio (Alava), ES;

(74) ROTT, RŮŽIČKA & GUTTMANN, v. o. s., Bratislava, SK;

(86) PCT/GB01/00526

(87) WO01/58618

**(54) Spôsob pretvárania tenkostenných telies**

(57) Tenkostenné teleso, ako napríklad nádobka (1), je zovreté v upínacej stanici, pričom nástroj (10) je privedený do záberu, aby pretvoril stenu telesa vo vopred danej oblasti. Vopred daná oblasť je vyrovnaná s nástrojom (10) pomocou koordinačného pohybu nástroja (10) obvykle otáčaním

okolo osi nástroja, a to pred tým, než nástroj vojde do záberu s danou oblasťou steny.

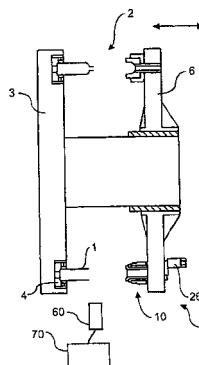

**7 (51) B22C 1/16, 1/18, 1/20, 13/12, 15/24**

(21) 572-2002

(22) 21.10.2000

(31) 199 51 622.7

(32) 26.10.1999

(33) DE

(71) VAW Aluminium AG, Bonn, DE;

(72) Steinhäuser Thomas, Goch-Hommersum, DE;

(74) Bušová Eva, JUDr., Bratislava, SK;

(86) PCT/EP00/10386

(87) WO01/30517

**(54) Spájadlový systém na báze vodného skla, piesková zmes na jadrá a spôsob výroby pieskovej zmesi na jadrá**

(57) Spájadlový systém na báze vodného skla pozostáva z vodného roztoku kremičitanov alkalických kovov všeobecného zloženia  $x\text{SiO}_2 \cdot y\text{M}_2\text{O} \cdot z\text{H}_2\text{O}$ , kde M predstavuje ióny alkalických kovov  $\text{Li}^+$ ,  $\text{K}^+$  alebo  $\text{Na}^+$ , a hygroskopické zásady. Podľa vynálezu obsahuje vodný roztok kremičitanov alkalických kovov emulzný roztok obsahujúci 8 až 10 % hmotn. silikónového oleja, vzťahnuté na množstvo spájadla, pričom silikónový olej má teplotu varu  $\geq 250^\circ\text{C}$ . Množstvo spájadla je 1,0 až 2,5 % hmotn., vzťahnuté na celkové množstvo časticovej pevnej látky. Spôsob výroby sa uskutočňuje pomocou stroja na vstreľovanie jadier, pozostávajúceho z vertikálne usporiadanej skrine s horizontálnym vstupom vzduchu. Piesková zmes na jadrá sa privádza cez násypku do pieskového valca vybaveného štrbinami, pričom spojenie medzi násypkou a pieskovým valcom je v priebehu vstreľovania uzatvorené. Piesok nachádzajúci sa v pieskovom valci vybavenom štrbinami sa zhutňuje tlakom  $p_1$  vzduchu a potom sa pri tlaku  $p_2 > p_1$  vstreľuje do jadrovníka.

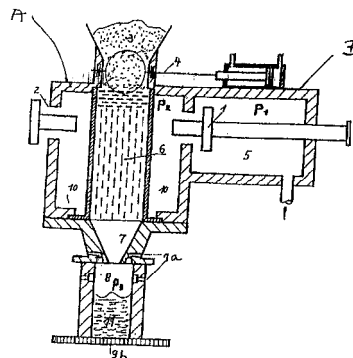

**7 (51) B23D 19/06****(21) 1400-2002**

(22) 14.03.2001

(31) 00201159.1

(32) 31.03.2000

(33) EP

(71) CORUS BAUSYSTEME GmbH, Koblenz, DE;

(72) Döhren Hans-Jürgen, Guldental, DE; Kahlert Wilfried, Neuwied, DE; Metzдорff Bernhard, Bad Ems, DE;

(74) PATENTSERVIS BRATISLAVA, a. s., Bratislava, SK;

(86) PCT/EP01/02964

(87) WO01/74521

**(54) Spôsob výroby zúžených plechov, zariadenie na ich výrobu a zúžené plechy vyrábané týmto spôsobom a na tomto zariadení**

(57) Vynález sa týka spôsobu výroby zúžených plechov na použitie v stavebníctve, kedy sa spomínané zúžené plechy zhotovujú z kovových pásov. Spôsob je charakteristický tým, že zúžený plech sa vyrába strihaním kovového pásu na dvoch miestach pod uhlom a voči strane kovového pásu a strihaním kovového pásu medzi spomínanými dvomi miestami pod uhlom  $2\alpha$  voči strane kovového pásu, pritom strihanie sa môže realizovať v akomkoľvek poradí s cieľom vytvoriť v podstate symetrický zúžený plech. Zariadenie je charakteristické tým, že zahŕňa prvý prostriedok strihania schopný realizovať rez pod uhlom  $\alpha$  a druhý prostriedok strihania schopný realizovať v podstate pozdĺžny rez kovovým pásom, a to pod uhlom  $2\alpha$ .

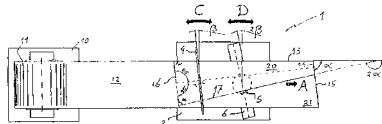
**7 (51) B23K 1/005****(21) 1239-2002**

(22) 02.05.2001

(31) 100 22 840.2

(32) 10.05.2000

(33) DE

(71) Solvay Fluor und Derivate GmbH, Hannover, DE;

(72) Horbasz Tibor, Nepean, Ont., CA; Takács János, Budapest, HU; Belt Heinz-Joachim, Burgwedel, DE;

(74) PATENTSERVIS BRATISLAVA, a. s., Bratislava, SK;

(86) PCT/EP01/04913

(87) WO01/85378

**(54) Spôsob spájkovania hliníkových zliatin laserovým lúčom**

(57) Spôsob spájkovania hliníkových zliatin laserovým lúčom, kde sa spájané miesta pokrývajú prostriedkom absorbujúcim laserovú energiu. Ako prostriedok absorbujúci laserovú energiu sa používajú tavivá vhodné na letovanie hliníka, hlavne tavivá obsahujúce fluorohlinitan draselný, pastu tvoriacu tavivá alebo tavivá, ktoré tvoria zmes kovových práškov.

**7 (51) B29D 30/24 // B29D 30/32****(21) 1338-2002**

(22) 16.03.2001

(31) 1014687

(32) 17.03.2000

(33) NL

(71) VMI EPE HOLLAND B.V., Epe, NL;

(72) De Graaf Martin, Emst, NL; Gutknecht Heinz, Epe, NL; Huisman Henk, Epe, NL; De Vries Wubbo Pieter, Hoogeveen, NL;

(74) PATENTSERVIS BRATISLAVA, a. s., Bratislava, SK;

(86) PCT/NL01/00219

(87) WO01/68356

**(54) Bubon na konfekciu pneumatík so zariadením na vyklápanie**

(57) Pneumatikový bubon (1) zahrnuje zariadenie na vyklápanie pre použitie na konfekciu nevulkanizovanej pneumatiky majúcej pneumatikové zložky z gumy alebo uskutočnené s vystuženými kordmi a dvoma pätkovými jadrami, z ktorých každé buď môže alebo nemusí byť uskutočnené s pätkou vyplňujúcimi pásmi, pričom bubon obsahuje strednú os (5), dva kruhové segmenty (6) umiestnené okolo osi a vzdialené od seba na podopieranie pätkového jadra (3), prostriedky na radiálne rozťahnutie časti pneumatikových zložiek, ktoré sú umiestnené v kruhových segmentoch, kde bubon je na každej strane zvonku kruhových segmentov vytvorený sústavou radiálne sa rozširujúcich klbových ramien (11), kde každé rameno má koniec orientovaný smerom ku kruhovému segmentu, pričom tento koniec má prvé vyklápacie prostriedky, ako je prvý valček (12), prostriedky (20) na axiálne a radiálne pohybovanie sa každej sústavy ramien v prvej polohe, v ktorej prvý valček sústavy ramien vytvárajú prakticky uzavretý kruh, do rozťahnutej druhej polohy na stlačenie časti pneumatikových zložiek umiestnenej zvonku kruhových segmentov proti rozťahnutej časti pneumatikových zložiek umiestnenej v kruhových segmentoch, v ktorých ramená pri koncoch blízko prvých valčekov sú vytvorené pohyblivými nosnými povrchmi, ktoré v prvej polohe tvoria prakticky uzavretý valcový povrch na podopieranie pneumatikových zložiek.

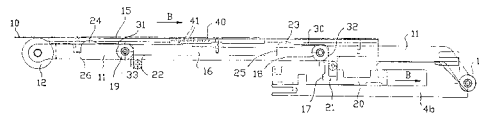
**7 (51) B32B 7/00, F41H 5/04, B32B 3/10****(21) 1585-2002**

(22) 05.05.2001

(31) 100 23 181.0

(32) 11.05.2000

(33) DE

(71) TEIJIN TWARON GmbH, Wuppertal, DE;

(72) Mohr Michael, Wuppertal, DE; Geitz Carsten, Wuppertal, DE; Wintersieg Jörg, Wuppertal, DE;

(74) Majlingová Marta, Ing., Bratislava, SK;

(86) PCT/EP01/05114

(87) WO01/85443

**(54) Pancierový kompozitný materiál**

(57) Na zlepšenie správania sa pri mnohonásobnom zásahu je navrhnutý pancierový kompozitný materiál(10), ktorý zahŕňa minimálne z jednej k ohrozenej strane(1) obrátenú a na prvej nosnej vrstve(4) umiestnenú čelnú vrstvu(2), ktorá je zložená z viacerých susediacich segmentov(3) čelnej vrstvy navzájom tvarovo pospájaných, jednu zadnú stranu(8) odvrátenú od ohrozenej strany(1) a jednu opornú vrstvu(5) usporiadanú medzi čelnou vrstvou (2) a zadnou vrstvou(8). Oporná vrstva(5) je zložená z viacerých segmentov opornej vrstvy(6), ktoré majú plochu paralelnú k čelnej vrstve(2), ktorá je rovnaká alebo menšia ako plocha segmentov(3) čelnej vrstvy paralelná k čelnej vrstve(2).

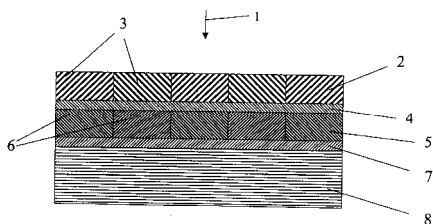

**7 (51) B44D 3/16, H05B 6/10**

(21) 782-2002  
 (22) 01.11.2000  
 (31) 19995353  
 (32) 02.11.1999  
 (33) NO  
 (71) JAK. J. ALVEBERG AS, Osteras, NO;  
 (72) Alveberg Bjorn Erik, Oslo, NO; Baann Tom Arne, Stathelle, NO;  
 (74) Bušová Eva, JUDr., Bratislava, SK;  
 (86) PCT/NO00/00363  
 (87) WO01/32443

**(54) Zariadenie a spôsob na odstraňovanie hrdze a náteru**

(57) Je opísaný spôsob odstraňovania hrdze a náteru z kovového povrchu (3), pričom je na ohrievanie kovového povrchu (3) využité indukčné teplo. Vynález sa tiež týka zariadenia na uskutočňovanie tohto spôsobu.

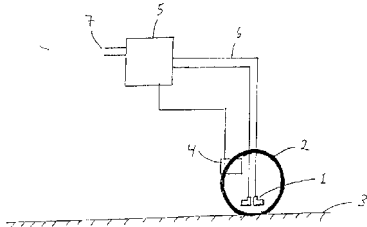

**7 (51) B60J 10/02**

(21) 1171-2002  
 (22) 09.05.2001  
 (31) 200 08 555.7  
 (32) 12.05.2000  
 (33) DE

(71) ELKAMET KUNSTSTOFFTECHNIK GmbH, Biedenkopf, DE;  
 (72) Ortmüller Michael, Dautphetal-Herzhausen, DE; Gründel Günter, Biedenkopf-Dexbach, DE;  
 (74) ROTT, RŮŽIČKA & GUTTMANN, v. o. s., Bratislava, SK;  
 (86) PCT/EP01/05290  
 (87) WO01/85481

**(54) Tesnenie na sklá vozidiel**

(57) Riešenie sa týka tesnenia na sklá (10) vozidiel, predovšetkým na spodný okraj (14) predného skla (10) vozidla, pozostávajúceho z profilového telesa (20), ktoré je svojou dosadacou plochou (23) pripevniteľné na spodný okraj (12) skla (10) vozidla, má v priereze tvar háku a je vybavené pružným ramenom (25), vybaveným prípadne elastickou spevňovacou vložkou (26), ktoré môže tesne zaskočiť za vystupujúce rebro (16) krytu (14) na odvod vody. Profilové teleso (20) je vybavené najmenej jednou tesniacou chlopňou (30), ktorá je zovretá medzi spodným okrajom (12) skla (10) vozidla a hornou hranou (18) krytu (14) na odvod vody a v podstate spojitou lícuje s vonkajšími stranami (A, G) krytu (14) na odvod vody a skla (10) vozidla.

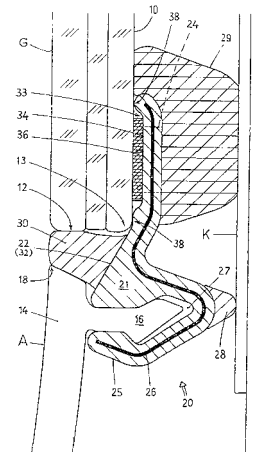

**7 (51) B60R 16/08, 17/00**

(21) 934-2001  
 (22) 27.06.2001  
 (71) Bod'a Lubomír, Zvolen, SK;  
 (72) Bod'a Lubomír, Zvolen, SK;  
**(54) Zariadenie na zachovanie teploty náplní spaľovacieho motora**  
 (57) Zariadenie na zachovanie teploty náplní menovite olejov a chladiacej kvapaliny pracuje tak, že pri odstavení motora sa tieto horúce kvapaliny premiestnia do tepelne izolovaných nádržíek a premiestnia sa späť do motora, resp. do tlakového okruhu pred štartovaním.

**7 (51) B60T 1/12**

(21) 933-2001  
 (22) 27.06.2001  
 (71) Bod'a Lubomír, Zvolen, SK;  
 (72) Bod'a Lubomír, Zvolen, SK;  
**(54) Brzdíace zariadenie Kotva**  
 (57) Brzdíace zariadenie Kotva spôsobuje kontrolované spomalenie vozidla tým, že nastrelí do vozovky klin, ktorý je spojený lanom s brzdou na

podvozku vozidla. Prípadným napojením na bezpečnostný systém vozidla zabráňuje krádeži.

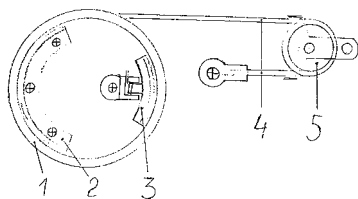

**7 (51) B61D 17/04, B62D 27/02**

(21) 1203-2002

(22) 17.02.2001

(31) 100 09 105.9

(32) 21.02.2000

(33) DE

(71) Bombardier Transportation GmbH, Berlin, DE;

(72) Carstensen Hartmut, Berlin, DE; Buchwald Peter, Bergfelde, DE; Meyer Ina, Schildow, DE;

(74) Bušová Eva, JUDr., Bratislava, SK;

(86) PCT/EP01/01780

(87) WO01/62570

**(54) Plošný element a spôsob výroby plošného elementu**

(57) Pri spôsobe výroby plošného elementu (2) pre vozové skrine v sendvičovej konštrukcii, ktorý má vonkajšie oplášťovanie (4) a hrboľatý plech (6) s medzi nimi usporiadanými okrajovými profilmi (8, 10), sa v prvom kroku prvý úsek okrajových profilov (8, 10) najmenej čiastočne spojí mechanickým spôsobom spájania s hrboľatým plechom (6), v druhom kroku sa hrboľatý plech (6) zlepiť s vonkajším oplášťovaním (4) a v treťom kroku sa druhý úsek okrajových profilov (8, 10) najmenej čiastočne mechanickým spôsobom spájania spojí s vonkajším oplášťovaním (4). Týmto spôsobom dosiahneme vysokú pevnosť plošného elementu (2) z hľadiska šmyku a vyduťtia.

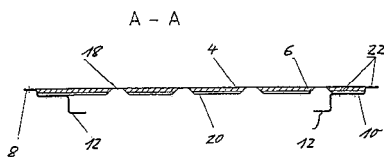

**7 (51) B61D 17/04**

(21) 1202-2002

(22) 17.02.2001

(31) 100 09 106.7

(32) 21.02.2000

(33) DE

(71) Bombardier Transportation GmbH, Berlin, DE;

(72) Carstensen Hartmut, Berlin, DE; Buchwald Peter, Bergfelde, DE; Meyer Ina, Schildow, DE;

(74) Bušová Eva, JUDr., Bratislava, SK;

(86) PCT/EP01/01781

(87) WO01/62571

**(54) Plošný element a spôsob výroby plošného elementu**

(57) Pri spôsobe výroby plošného elementu (2) pre vozové skrine v diferenciálnej konštrukcii, ktorý má vonkajšie oplášťovanie (4) a výstužné prostriedky, pričom profily (8) a profilové uzly (10) sú upravené v napred stanovenom usporiadaní na

vonkajšom oplášťovaní (4), sa v prvom kroku využije plošne vytvorený výstužný prostriedok a zlepiť sa s vonkajším oplášťovaním (4), v druhom kroku sa usporiadajú profily (8) a profilové uzly (10) a najmenej sčasti sa spoja spájacím spôsobom za studena do kostry, a v treťom kroku sa táto kostra najmenej čiastočne spájacím spôsobom za studena spoločne spojí s vonkajším oplášťovaním (4) na strane výstužného prostriedku. Týmto opatreniami dosiahneme vysokú plošnú pevnosť z hľadiska vyduťtia.

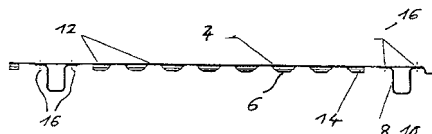

**7 (51) B61H 1/00, 13/34**

(21) 699-2002

(22) 16.11.2000

(31) 9904185-7

(32) 18.11.1999

(33) SE

(71) SAB WABCO AB, Landskrona, SE;

(72) Emilsson Fred, Trelleborg, SE; Nyman Johan, Lund, SE;

(74) PATENTSERVIS BRATISLAVA, a. s., Bratislava, SK;

(86) PCT/SE00/02246

(87) WO01/36247

**(54) Držiak bloku pre podvozkovú brzdu**

(57) Podvozková brzda železničného vozňa má trám brzdy (4, 5), ktorý na svojom konci je uskutočnený s držiakom brzdového bloku (8) majúcim brzdový blok (9) pre brzdovú aplikáciu proti jazdnej ploche kolesa. Držiak brzdového bloku má priečny valec (19) pre svoje otočné spojenie s trámom brzdy. Vsadený hriadeľ (14) je pripojený na konci trámu brzdy a je uskutočnený s objímkou (16). Objímka je zapojená so vsadeným hriadeľom a má vonkajší priemer zodpovedajúci vnútornému priemeru valca. Objímková platňa (17) je držaná proti objímke, ktorá je o niečo dlhšia než je valec, prostriedkami skrutiek (18) pripojený na vsadený hriadeľ a prepínajúci objímku.

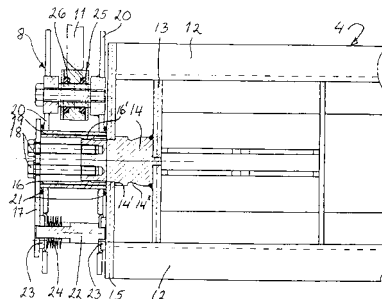

**7 (51) B62D 55/14**

(21) 1422-2002

(22) 12.04.2001

(31) 100 18 272.0, 101 13 362.6

(32) 13.04.2000, 20.03.2001

(33) DE, DE

- (71) Diehl Remscheid GmbH & Co., Remscheid, DE;
- (72) Averkamp Theodor, Düsseldorf, DE; Spies Klaus, Remscheid, DE; Hütz Volker, Solingen, DE;
- (74) Obertáš Július, Ing., Bratislava, SK;
- (86) PCT/EP01/04258
- (87) WO01/79053

**(54) Koleso pre pásové vozidlo**

(57) Koleso (10) je tvorené prstencom (14), ktorý pozostáva zo zvislého kotúča (15) a z obvodového širokého prstenca (19), pričom medzi bočne vyčnievajúcim prstencom (19) a kotúčom (15) je vytvorené zaoblenie (25). Prstenec (14) je vytvorený z polyamidu s E-modulom v ťahu > 2000 N/mm<sup>2</sup> a s pevnosťou v ťahu > 2% a je vytvorený masívne - pri pohľade v reze - v tvare slonovej nohy, so šírkou (21) prstenca (19), ktorá je 1,0 až 2,5 násobkom jeho hrúbky (23) a jeho hrúbka (23) je 0,5 až 1,5 násobkom šírky kotúča (15). Kotúč (15) je pevne spojený so základným prstencom (18, 34, 52) z kovu, pričom tento základný prstenec (18, 34, 52) je spojený s nábojom (12) kola vozidla.

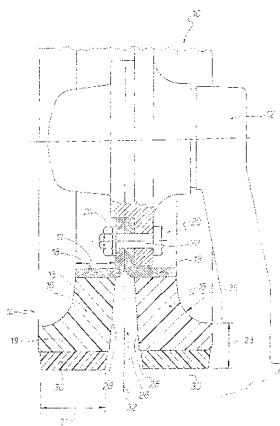

**7 (51) B65B 57/06, 3/16**

- (21) 1613-2002
- (22) 16.05.2001
- (31) 100 25 063.7
- (32) 23.05.2000
- (33) DE
- (71) IWK Verpackungstechnik GmbH, Stutensee, DE;
- (72) Christ Richard, Emmelshausen, DE;
- (74) ROTT, RŮŽIČKA & GUTTMANN, v. o. s., Bratislava, SK;
- (86) PCT/EP01/05556
- (87) WO01/89932

**(54) Stroj na plnenie túb**

(57) Stroj na plnenie túb (12) má prepravné zariadenie, pomocou ktorého je tuba (12) prepraviteľná cez rôzne spracovateľské stanice. Spracovateľské stanice zahŕňujú plniacu stanicu (10), v ktorej je zhora do v podstate zvisle orientovanej tuby (12) zavedená plniaca rúrka (16). Cez plniacu rúrku (16) je do tuby (12) pomocou dávkovacieho mechanizmu (17) uložené plniace médium. Aby sa plniace médium uložilo do tuby (12) s vysokou spoľahlivosťou a aby sa zabránilo znečisťovaniu stroja na plnenie túb (12), vyvolanému chybným

plnením, je v plniacej stanici (10) umiestnené zariadenie (14) na snímanie relatívnej polohy medzi tubou (12) a zavádzanou plniacou rúrkou (16). Signál polohy zo snímacieho zariadenia (14) prijíma riadiaca jednotka (19). Dávkovací mechanizmus (17) je pomocou riadiacej jednotky (19) regulovateľný v závislosti od signálu polohy.

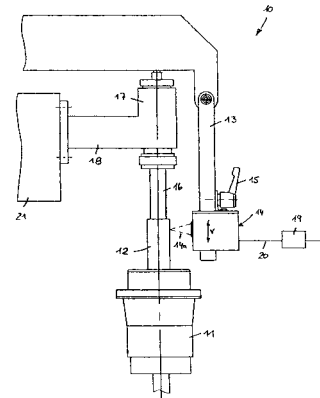

**7 (51) B65D 8/04, 6/36**

- (21) 1441-2002
- (22) 10.04.2001
- (31) 0008627.2
- (32) 10.04.2000
- (33) GB
- (71) Andries Marcel, Begijnendijk, BE;
- (72) Andries Marcel, Begijnendijk, BE;
- (74) ROTT, RŮŽIČKA & GUTTMANN, v. o. s., Bratislava, SK;
- (86) PCT/EP01/04090
- (87) WO01/76962

**(54) Sud alebo barel na víno**

(57) Vynález opisuje barel (1) na víno, ktorý zahŕňa otvorený pevný rám (2) so stenami, vrchnák a dno. Na stenách otvoreného rámu je nepriedušne umiestnené množstvo drevených bočných dielov a vrchnák a doska dna kompletizujú barel. Barel sa môže renovovať odstránením drevených dielov, obnažením nového dreva, odstránením častí dielov, ktoré boli vystavené vínu, a nahradením dielov.

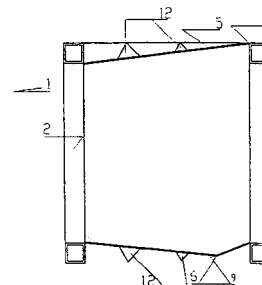

**7 (51) B65D 27/30, 27/08**

- (21) 1253-2001
- (22) 04.09.2001
- (71) Dinocommerce Bratislava, s. r. o., Bratislava, SK;
- (72) Balážia Marián, Ing., Bratislava, SK;
- (74) Holakovský Štefan, Ing., Bratislava, SK;

**(54) Obálka s doručenkou**

(57) Obálka s doručenkou je zložená z troch stien a oddeliteľnej doručenky, je charakteristická tým, že k nosnej stene (1) s doručenkou (11) sú pomocou lepidla (6) prilepené príslušné plochy pomocnej steny (3) a bočné okraje a spodný okraj zadnej steny (2). S hornou časťou prednej steny (1) je spojená uzatváracia chlopňa (8) s uzatváracím lepidlom (4) a s pomocnou perforáciou (7) slúžiacou na ľahšie prehnutie uzatváraciej chlopne (8) pri uzatváraní obálky. Zadná stena (2) môže mať vo svojej hornej časti bezpečnostnú perforáciu (10) umožňujúcu identifikáciu pokusu o otvorenie obálky. V pravej dolnej časti doručenky (11) je doručenkové adresné pole (13) a pod ňou na neoddeliteľnej časti základnej steny (1) je neoddeliteľné adresné pole (14). Obálka s doručenkou môže mať na vnútornej ploche zadnej steny (2) a na vnútornej ploche pomocnej steny (3) ochrannú tlač znemožňujúcu prečítanie vloženého listu.

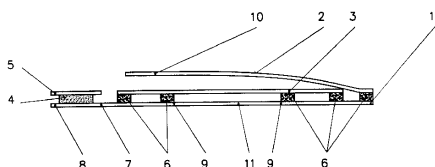
**7 (51) B65D 33/02, 33/06****(21) 1183-2002**

(22) 15.02.2001

(31) 09/504 427, 09/707 758

(32) 15.02.2000, 07.11.2000

(33) US, US

(71) Simhaee Ebrahim, Beverly Hills, CA, US;

(72) Simhaee Ebrahim, Beverly Hills, CA, US;

(74) Bezák Marián, Ing., Bratislava, SK;

(86) PCT/US01/04971

(87) WO01/60706

**(54) Vystužená plastická taška**

(57) Plastická tričko-taška obsahuje lisovanú plastickú rúrkovitú formu, ktorá má bočné vystuženia a líniu (14) zatavenia na dne tašky. Spojenie (24) vnútorných záhybov vystuženia a línie (14) zatavenia sú najslabšie oblasti dna tašky. Vystužovacia páska (30) prechádza cez obe zoslabené oblasti a preberá sily pôsobiace na ne, keď je taška naložená.

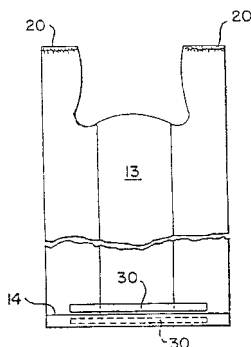
**7 (51) B66B 1/34****(21) 1476-2002**

(22) 26.04.2001

(31) 00810371.5

(32) 01.05.2000

(33) EP

(71) Inventio AG, Hergiswil, CH;

(72) Sittler Denis, Illzach, FR; Baumgartner Urs, Merschwand, CH;

(74) Beleščák Ladislav, Ing., Piešťany, SK;

(86) PCT/CH01/00265

(87) WO01/83350

**(54) Prostriedky na prichytenie bremien na lanové výťahy s integrovaným zariadením na meranie bremena**

(57) Prostriedok na prichytenie bremena (1) na lanové výťahy so spodným usporiadaním lana vo forme závesných ôk je vybavený zariadením na meranie bremena, pri ktorom je najmenej jedna z lanových kladiek upevnených pod prostriedkom na prichytenie bremena (1) upevnená pomocou nosnej konštrukcie na prostriedku na prichytenie bremena, ktorá má elastický prvok (7.1, 16, 22), ktorý sa deformuje silami lana pôsobiacimi na lanovú(é) kladku(y) (9) v závislosti od bremena. Jediný snímač (15, 16) zaznamenáva veľkosť deformácie a generuje príslušný signál ako vstup na ovládanie výťahu, predstavujúci hmotnosť prostriedku na prichytenie bremena (1).

**Trieda C****7 (51) C01C 1/18, C05C 1/02****(21) 968-2002**

(22) 04.01.2001

(31) 20000013

(32) 04.01.2000

(33) FI

(71) Kemira Agro Oy, Helsinki, FI;

(72) Hero Heikki, Espoo, FI; Poukari Juhani, Masala, FI;

(74) ROTT, RŮŽIČKA &amp; GUTTMANN, v. o. s., Bratislava, SK;

(86) PCT/FI01/00011

(87) WO01/49608

**(54) Spôsob stabilizácie dusičnanu amónneho**

(57) Zosietený kremičitan kovu v množstve 1 až 3 % hmotn. z produkovaného dusičnanu amónneho sa rozpustí v tekutine pozostávajúcej hlavne z kyseliny dusičnej, vzniknutý roztok sa nechá reagovať s čpavkom, čím sa vytvorí suspenzia dusičnanu amónneho a roztok sa neutralizuje. Vzniknutá suspenzia dusičnanu amónneho sa vysuší a granuluje.

**7 (51) C02F 1/56****(21) 50-2002**

(22) 05.07.2000

(31) 9916748.8

(32) 19.07.1999

(33) GB

- (71) CIBA SPECIALTY CHEMICALS WATER TREATMENTS LIMITED, Bradford, West Yorkshire, GB;
- (72) Weir Steven, Huddersfield, West Yorkshire, GB; Stringer Mark John, Leeds, West Yorkshire, GB;
- (74) Čechvalová Dagmar, Bratislava, SK;
- (86) PCT/EP00/06292
- (87) WO01/05712
- (54) Spôsob vyvločkovania a odvodnenia vodnej suspenzie suspendovaného pevného podielu**
- (57) Spôsob zahŕňajúci zavedenie do suspenzie a) koncentrovaného polymérneho roztoku a b) zriedeného polymérneho roztoku spočíva v tom, že koncentrovaný a zriedený polymérny roztok sa zavádzajú do suspenzie v podstate súčasne. Výhodne sa koncentrovaný a zriedený polymérny roztok zavádzajú do suspenzie vo forme vodnej kompozície obsahujúcej zriedený vodný roztok polyméru a koncentrovaný roztok polyméru. Tento spôsob prináša zlepšenú filtrovateľnosť a zlepšený obsah pevného podielu v rezultujúcom koláči.

**7 (51) C02F 1/70, 1/66, 1/52**

- (21) **1134-2001**
- (22) 07.08.2001
- (71) Fremal Ivan, Banská Štiavnica, SK;
- (72) Fremal Ivan, Banská Štiavnica, SK; Fremalová Oľga, Ing., Banská Štiavnica, SK; Fellner Pavel, prof. Ing., DrSc., Bratislava, SK;
- (74) Holoubková Mária, Ing., Bratislava, SK;
- (54) Spôsob spracovania alkalických odpadových vôd obsahujúcich hlinité, prípadne Cr6 soli**
- (57) Spôsob spočíva v tom, že sa v prvom stupni alkalická voda za intenzívneho miešania pri teplote 20 až 30 °C po dobu 2 až 6 hod. podrobí redukcii. V druhom stupni sa zmes zráža pri teplote 30 až 80 °C oxidom uhličitým za vzniku filtrátu a tuhých podielov. Tuhé podiely sa po zahutnení odparovaním z reakčného prostredia oddelia. Filtrát sa podrobí sýteniu oxidom uhličitým pri teplote 10 až 65 °C až do zneutralizovania zmesi a vzniku zásaditého uhličitanu hlinitosodného. Ako redukčné činidlo sa použije hliník, síran železnatý, siričitan sodný. Vzniknutý zásaditý uhličitan hlinitosodný sa ďalej podrobí pôsobeniu hydroxidu sodného za vzniku hlinitanu sodného, uhličitanu sodného a hydroxidu hlinitého alebo sa termicky rozloží pri teplote 500 až 700 °C na kryštalický hlinitan sodný.

**7 (51) C02F 3/30**

- (21) **807-2001**
- (22) 11.06.2001
- (71) Kurilec Ján, Ing., Bratislava, SK;
- (72) Kurilec Ján, Ing., Bratislava, SK;
- (74) Holoubková Mária, Ing., Bratislava, SK;
- (54) Spôsob čistenia odpadových vôd a aeroselektor na vykonávanie tohto spôsobu**
- (57) Čistenie odpadovej vody sa uskutočňuje tak, že odpadová voda po prípadnom zbavení hrubých nečistôt a/alebo odpadová voda z priradeného anaeróbného priestoru (17) pomocou unikajúcich vzduchových bublín vytvorených po zavedení

vzduchu do prevzdušňovacieho prostriedku (8) sa v aktivačnej nádrži (1) recikluje cez oxickú a anoxickú časť aktivácie. Súčasne dochádza k odplavovaniu usadenín z usadzovacej nádrže (2). Prípadným vytvorením vodného skoku (10) na štrbine (7) pomocou rýchlosti recirkulovanej vody a unikajúceho vzduchu z prevzdušňovacieho prostriedku (8) sa prečerpáva aktivačná zmes do kalového priestoru, alebo anaeróbného priestoru pri odstraňovaní fosforu. Vyčistená odpadová voda sa zberným žľabom (11) odvádza do recipienta. Aeroselektor na čistenie odpadových vôd pozostáva z valcovitej, ležato usporiadanej aktivačnej nádrže (1), na ktorú konštrukčne nadväzuje usadzovacia nádrž (2), ktorej dnový priestor radiálne vyúsťuje do priestoru dolnej polovice aktivačnej nádrže (1) a táto oblasť vyústenia je prispôbená na odplynenie usadzovania. Aktivačná nádrž (1) je vnútri vybavená tak prevzdušňovacím prostriedkom (8) na recirkuláciu a prevzdušňovanie aktivačnej zmesi, ako aj horným otvorom (5) zhotoveným po dĺžke aktivačnej nádrže (1) v najvyššom mieste jej steny. Na otvor (5) môže vyúsťovať štrbina (7) vytvorená medzi vnútornou stenou aktivačnej nádrže (1) a doskovitým dielom (6). Aktivačná nádrž (1) môže byť vybavená nosičom (9) kalu valcovitého tvaru s najmenej jedným otvorom.

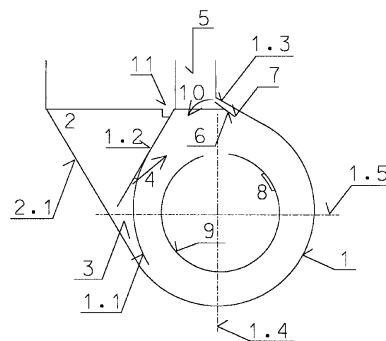

**7 (51) C04B 2/00**

- (21) **1765-2001**
- (22) 08.06.2000
- (31) PV 2077-99
- (32) 10.06.1999
- (33) CZ
- (71) PSP Engineering, a. s., Přerov, CZ;
- (72) Pospíšil Jaroslav, Přerov, CZ; Žajdlík Josef, Přerov, CZ; Michálek Zdeněk, Přerov, CZ; Krejčí Petr, Přerov, CZ; Pumprla Alois, Přerov, CZ; Sehnálek Alois, Přerov, CZ;
- (74) Dudová Tatiana, Trenčín, SK;
- (86) PCT/CZ00/00041
- (87) WO00/76934
- (54) Kalcinačné zariadenie**
- (57) Kalcinačné zariadenie na predkalcináciu práškových materiálov pred ich výpalom v slinovacom zariadení, ktoré je v vložené medzi predposledný cyklón (72) súvisiaceho cyklónového výmenníka (7) tepla a zmiešavací kanál (2), upravený nad vstupnou komorou (31) súvisiacej rotačnej pece (3) a pripojený na vstup do posledného cyklónu (71) cyklónového výmenníka (7) tepla. Kalcinačné zariadenie je tvorené kalcinačnou komorou (1), ktorá má tri časti – pracovnú časť (10), na



ktorú je napojené aspoň jedno vzduchové potrubie (6) a aspoň jeden palivový prívod (5), a táto pracovná časť (10) a/alebo vzduchové potrubie (6) sú ďalej opatrené prívodom (4) práškoveho materiálu, horná časť (11), ktorá je opatrená aspoň jedným prepojovacím potrubím (110) na prepojenie so zmiešavacím kanálom (2), a dolná časť (12), ktorá je opatrená odvádzacím potrubím (120) na prepojenie so zmiešavacím kanálom (2). Podľa vynálezu je ďalej variantne napojený prívod (4) práškoveho materiálu do vzduchového potrubia (6) v blízkosti jeho ústia (600) do kalcinačnej komory (1), prípadne je navyše do vzduchového potrubia (6) zaradený pomocný prívod (41) práškoveho materiálu a pomocný palivový prívod (51). Zmiešavací kanál (2) je tiež výhodne opatrený prídavným prívodom (42) práškoveho materiálu a s ním súvisiacim prídavným palivovým prívodom (52) a prídavným vzduchovým potrubím (62).

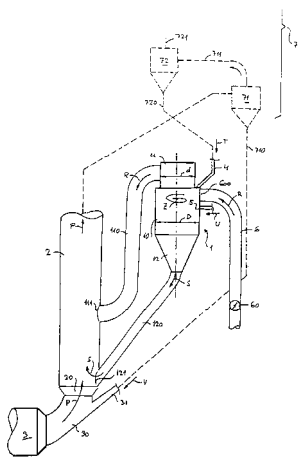

**7 (51) C04B 7/43**

**(21) 1419-2001**

(22) 14.03.2000

(31) PV 964-99

(32) 19.03.1999

(33) CZ

(71) PSP ENGINEERING, a. s., Přerov, CZ;

(72) Pospíšil Jaroslav, Přerov, CZ; Žajdlík Josef, Přerov, CZ; Michálek Zdeněk, Přerov, CZ; Krejčí Petr, Přerov, CZ; Pumprla Alois, Přerov, CZ; Sehnálek Alois, Přerov, CZ;

(74) Dudová Tatiana, Trenčín, SK;

(86) PCT/CZ00/00016

(87) WO00/56678

**(54) Linka na výpal slinku**

(57) Linka zahŕňa rotačnú pec, na ňu nadväzujúci vzduchový chladič slinku, opatrený prívodom chladiaceho vzduchu a aspoň jedným vývodom zahriateho vzduchu z chladiča a tejto rotačnej peci pridradený predohrievač práškovej suroviny, ktorý je tvorený sústavou vertikálne uložených a vzájomne sériovo prepojených cyklónov s prípadným zaradením šachtového výmenníka tepla. Chladič (4) slinku je opatrený vývodom (45), ktorý je prepojovacím potrubím (450) zaústeným aspoň do jedného zo spojovacích potrubí (120,130,140) strednej časti vertikálneho predohrievača (1). Pri konštrukcii s uplatneným rozdeleným vertikálnym predohrievačom (1) na

vysokoteplotnú časť (10) a nízokoteplotnú časť (20) je chladič (4) slinku opatrený aspoň dvomi vývodmi (45,46) horúceho vzduchu, z ktorých jeden je zaústený do spojovacieho potrubia (220) strednej časti nízokoteplotnej časti (20) predohrievača (1).

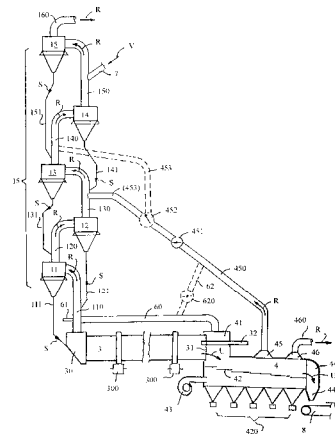

**7 (51) C04B 22/14**

**(21) 977-2002**

(22) 01.12.2000

(31) 9928977,9

(32) 08.12.1999

(33) GB

(71) MBT HOLDING AG, Zürich, CH;

(72) Hofmann Thomas, Niederweningen, CH;

(74) Bezák Marián, Ing., Bratislava, SK;

(86) PCT/EP00/12216

(87) WO01/42165

**(54) Spôsob prípravy urýchľovača betónu**

(57) Nealkalický urýchľovač na striekaný betón sa pripraví rozpúšťaním síranu hlinitého a amorfneho hydroxidu hlinitého vo vode, ktorá prípadne obsahuje amín, a prípadne pridaním najmenej jedného stabilizátora vybraného zo skupiny zahrnujúcej kyseliny hydroxykarboxylové, kyseliny fosforečné a ich nealkalické soli a najmenej jeden odpeňovací prostriedok.

**7 (51) C04B 35/74**

**(21) 152-2002**

(22) 29.01.2002

(31) 101 08 738.1

(32) 23.02.2001

(33) DE

(71) KKW Kulmbacher Klimageräte-Werk GmbH, Kulmbach, DE;

(72) Asperger Lutz, Dr., Kulmbach, DE; Bareuther Helmut, Goldkronach, DE;

(74) ROTT, RŮŽIČKA & GUTTMANN, v. o. s., Bratislava, SK;

**(54) Spôsob výroby akumuláčného bloku do elektrického akumuláčného vykurovacieho zariadenia a akumuláčny blok vyrobený týmto spôsobom**

(57) Spôsob výroby akumuláčného bloku, pri ktorom sa pripraví železnú okovinu s vopred určeným rozložením veľkosti častíc, tieto železné okoviny sa zmiešajú so spojivom a z takto pripravenej zmesi sa vytvára akumuláčny blok. Železnú okovinu sa pri príprave zbavujú oleja. Takto vy-

robený akumulčný blok do akumulčného vyku-  
rovacieho zariadenia obsahuje viac ako 50 % že-  
lezných okovín. Spojivom akumulčného bloku  
je výhodne keramické spojivo.

**7 (51) C05F 11/08, A01N 25/26**

(21) 1548-2001

(22) 19.04.2000

(31) PV 1999-1488

(32) 27.04.1999

(33) CZ

(71) LOVOCHEMIE, a. s., Lovosice, CZ;

(72) Vokfál Václav, Libochovice, CZ; Nesrsta Milo-  
slav, Uherské Hradiště, CZ; Weiser Jaroslav,  
Praha-Krč, CZ; Dušková Eva, Průhonice, CZ;

(74) Holoubková Mária, Ing., Bratislava, SK;

(86) PCT/CZ00/00027

(87) WO00/64837

**(54) Priemyselné hnojivo zabezpečujúce súčasne  
výživu a ochranu rastlín**

(57) Hnojivo obsahuje najmenej jednu živinu pre rast-  
liny, vybranú zo skupiny tvorenej dusíkom, fosfo-  
rom, draslíkom, horčíkom, sírou alebo vápnikom,  
a prípravok na ochranu rastlín, ktorým je biopríp-  
ravok pozostávajúci z inertného nosiča, na kto-  
rom sú viazané konídie najmenej jedného druhu  
vláknitých húb zo skupiny húb tvorenej rodmi  
Trichoderma, Beauveria, Metarhizium, Paecilomyces,  
Topyocladium alebo Verticillium v  
množstve 0,5 až 1,5 · 10<sup>10</sup> konídií na g biopríp-  
ravku, pričom priemyselné hnojivo obsahuje 0,1  
až 200 g bioprípravku/kg živín pre rastliny, s vý-  
hodou 1 až 20 g bioprípravku/kg živín pre rastli-  
ny. Inertným nosičom je látka vybraná zo skupiny  
tvorenej amorfným oxidom kremičitým alebo  
zeolitmi. Hnojivo sa pripravuje tak, že sa po-  
vrchovo bežne upravené granuly minerálnych  
hnojív obsahujúcich najmenej jednu vyššie uve-  
denú živinu postriekajú olejom riadenými pos-  
trekovými látkami, vybranými zo skupiny látok  
tvorených amínmi, s výhodou oktadecylamínom  
alebo alkylarylsulfonátmi, a potom sa obalia púd-  
rom, v ktorom je rozmiešaný bioprípravok na  
ochranu rastlín. Púder je vybraný zo skupiny lá-  
tok tvorených kaolínom alebo mastekom alebo  
jemne mletým vápencom.

**7 (51) C07C 15/085, 2/86, 39/04, 31/10, 29/145**

(21) 1200-2002

(22) 19.02.2001

(31) 100 08 924.0

(32) 25.02.2000

(33) DE

(71) INEOS Phenol GmbH & Co. KG, Gladbeck, DE;

(72) Sakuth Michael, Marl, DE; Tanger Uwe, Bo-  
chum, DE; Weber Markus, Haltern, DE;

(74) Bušová Eva, JUDr., Bratislava, SK;

(86) PCT/EP01/01797

(87) WO01/62692

**(54) Spôsob prípravy kuménu, ktorý sa používa  
pri príprave fenolu**

(57) Opisuje sa spôsob prípravy kuménu reakciou  
izopropanolu alebo zmesi izopropanolu a propé-  
nu s benzénom v prítomnosti β-zeolitového katal-  
yzátora majúceho SiO<sub>2</sub>/Al<sub>2</sub>O<sub>3</sub> molárny pomer  
vyšší ako 10 : 1, pričom tento spôsob možno in-  
tegrovať do spôsobu prípravy fenolu, ktorý zahr-

nuje I. prípravu kuménu popísaným spôsobom;  
II. oxidáciu kuménu na kuménhydroperoxid;  
III. kyselinou katalyzované štiepenie kuménhyd-  
roperoxidu za vzniku fenolu a acetónu; a IV.  
hydrogenáciou acetónu za vzniku izopropanolu.  
Pri reakcii izopropanolu s benzénom sa tvorí  
propén dehydratáciou izopropanolu, ktorá pre-  
bieha súbežne s alkyláciou benzénu na kumén  
pomocou izopropanolu a vzniknutý propén sa  
použije na alkyláciu benzénu na kumén.  
β-Zeolitový katalyzátor majúci SiO<sub>2</sub>/Al<sub>2</sub>O<sub>3</sub> mo-  
lárny pomer vyšší ako 10 : 1 má zvýšenú účín-  
nosť pri alkylácii benzénu a vedie k vyššej selek-  
tivite.

**7 (51) C07C 35/42, A61K 31/05, 31/122, 31/325,  
31/4402, 31/4406, 31/4409, C07C 49/675,  
271/44, C07D 213/40, 213/30, 213/75, 241/18,  
241/20, 295/12**

(21) 1544-2001

(22) 27.03.2000

(31) 60/132 130

(32) 30.04.1999

(33) US

(71) PFIZER PRODUCTS INC., Groton, CT, US;

(72) Dow Robert Lee, Waterford, CT, US; Liu Kevin  
Kun-Chin, East Lyme, CT, US; Morgan Bradley  
Paul, Lyme, CT, US; Swick Andrew Gordon,  
East Lyme, CT, US;

(74) Bušová Eva, JUDr., Bratislava, SK;

(86) PCT/IB00/00366

(87) WO00/66522

**(54) Modulátory glukokortikoidného receptora**

(57) Opisujú sa nesteroidné zlúčeniny všeobecného  
vzorca (I), ktoré sú selektívne modulátory (tzn.  
agonisty alebo antagonisty) steroidného recepto-  
ra, špecificky glukokortikoidného receptora. Opí-  
sané sú i farmaceutické kompozície obsahujúce  
uvedené zlúčeniny a spôsoby použitia týchto zlú-  
čenín pri liečbe živočíchov, pri ktorých je po-  
trebná terapia pomocou agonistov alebo antago-  
nistov glukokortikoidného receptora. Modulátory  
glukokortikoidného receptora sú vhodné na lie-  
čenie chorôb, ako je obezita, diabetes, zápal  
a ďalšie choroby.

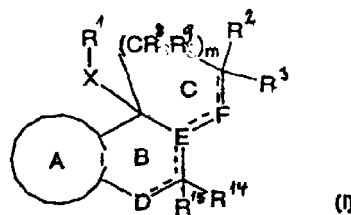

**7 (51) C07C 51/367, 65/21**

(21) 1583-2002

(22) 23.05.2001

(31) 100 25 700.3

(32) 26.05.2000

(33) DE

(71) Merck Patent GmbH, Darmstadt, DE;

(72) Fabian Kai, Wilhelmsfeld, DE; Enke Steffen,  
Neckarhausen, DE; Tilly Herbert, Pfungstadt,  
DE;

(74) Bušová Eva, JUDr., Bratislava, SK;



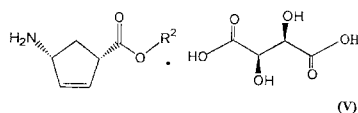
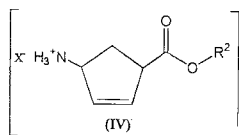
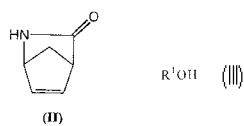
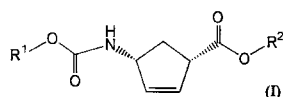

7 (51) C07C 259/04, 309/00

(21) 747-2002

(22) 30.11.2000

(31) P 9904454

(32) 01.12.1999

(33) HU

(71) BIOGAL Gyógyszergyár Rt., Debrecen, HU;

(72) Keri Vilmos, Debrecen, HU; Czovek Zoltan, Debrecen, HU; Mezo Attila, Debrecen, HU;

(74) Bušová Eva, JUDr., Bratislava, SK;

(86) PCT/US00/32574

(87) WO01/40164

(54) **Viacstupňový spôsob prípravy vysoko prečistených solí deferoxamín-mezylátu**

(57) Opisuje sa spôsob prečistenia, v ktorom je deferoxamín B produkovaný mikroorganizmami a obsahujúci ďalšie polyhydroxamáty produkované mikroorganizmami premenený na mezylátovú soľ neobsahujúcu iné polyhydroxamáty a bez chloridových iónov. Proces zahŕňa adsorbovanie a desorpciu deferoxamínu B na adsorpcnú živicu, priame vyzrážanie voľnej bázy deferoxamínu B z eluátu z adsorpcnej živice, kontaktovanie voľnej bázy deferoxamínu B s kyselinou metánsulfónovou a izoláciu deferoxamín B mezylátu vyzrážaním. Uvedený spôsob minimalizuje rozklad deferoxamínu B.

7 (51) C07C 271/42, 309/29, A61K 31/155, 31/325, 31/10, A61P 7/02

(21) 1552-2002

(22) 10.04.2001

(31) 100 27 024.7

(32) 31.05.2000

(33) DE

(71) Merck Patent GmbH, Darmstadt, DE;

(72) Mederski Werner, Zwingenberg, DE; Juraszyk Horst, Seeheim, DE; Dorsch Dieter, Ober-Ramstadt, DE; Tsaklakidis Christos, Weinheim, DE; Gleitz Johannes, Darmstadt, DE; Barnes Christopher, Bad Soden i. Ts., DE;

(74) Bušová Eva, JUDr., Bratislava, SK;

(86) PCT/EP01/04112

(87) WO01/92214

(54) **Derivát esteru kyseliny karbaminovej ako inhibítor faktora Xa, spôsob jeho prípravy, jeho použitia a farmaceutický prostriedok, ktorý ho obsahuje**

(57) Opisujú sa zlúčeniny všeobecného vzorca (I), kde znamená R -CO-N=C(CH<sub>2</sub>)<sub>2</sub>, -NH-C(=NH)-NH<sub>2</sub> alebo -C(=NH)-NH<sub>2</sub>, prípadne monosubstituovanú skupinu zo súboru zahŕňajúceho skupinu OH, -OCOOA, -OCOO(CH<sub>2</sub>)<sub>n</sub>NAA', -COO-(CH<sub>2</sub>)<sub>n</sub>NAA', -OCOO(CH<sub>2</sub>)<sub>m</sub>-Het, -COO(CH<sub>2</sub>)<sub>m</sub>-Het, -CO-CAA'-R<sup>3</sup>, -COO-CAA'-R<sup>3</sup>, COOA, CASA, COOAr alebo COOAr' alebo skupinu (a) alebo (b); R<sup>1</sup> nerozvetvený, rozvetvený alebo cyklický C<sub>1-20</sub>alkyl a 1 alebo 2 skupiny CH<sub>2</sub> môžu byť nahradené atómom O alebo S alebo znamená Ar, Ar' alebo X; R<sup>2</sup> fenyl monosubstituovaný skupinou S(O)<sub>p</sub>A, S(O)<sub>p</sub>NHA, CF<sub>3</sub>, COOA, CH<sub>2</sub>NHA, CN a OA; R<sup>3</sup> -C(Hal)<sub>3</sub>, -O(C=O)A alebo skupinu (c); Ar fenyl alebo naftyl prípadne mono-, di- alebo trisubstituovaný skupinou A, OA, NAA', NO<sub>2</sub>, CF<sub>3</sub>, CN, Hal, NHCOA, COOA, CONAA', S(O)<sub>p</sub>A a S(O)<sub>p</sub>NAA'; Ar' -(CH<sub>2</sub>)<sub>n</sub>-Ar; A a A' nezávisle od seba atóm H alebo nerozvetvený, rozvetvený alebo cyklický C<sub>1-20</sub>alkyl; Het mono- alebo bicyklický nasýtený alebo nenasýtený alebo aromatický heterocyklus s 1 až 4 heteroatómami zo súboru atóm N, O a S, viazaný prostredníctvom atómu N alebo C poprípade substituovaný A; X -(CH<sub>2</sub>)<sub>n</sub>-Y; Y COOA alebo skupinu (d); Hal atóm F, Cl, Br alebo J; m 0 alebo 1; n 1, 2, 3, 4, 5 alebo 6 a p 0, 1 alebo 2, a jeho farmaceuticky prijateľné soli a solváty sú ako inhibítory faktora koagulácie Xa využiteľné na výrobu farmaceutických prostriedkov na ošetrovanie tromboembolických chorôb.

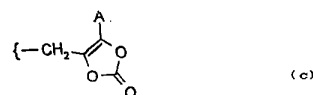
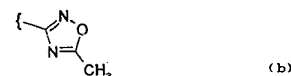
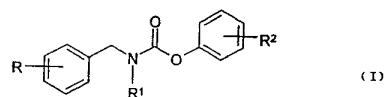

7 (51) C07C 309/46

(21) 993-2002

(22) 04.01.2001

(31) 0000055-4

(32) 10.01.2000

(33) SE

- (71) AstraZeneca AB, Södertälje, SE; CENTAUR PHARMACEUTICALS, INC., Sunnyvale, CA, US;
- (72) Blixt Jörgen, Södertälje, SE; Kruk Henry, Santa Clara, CA, US; McGinley John, San Francisco, CA, US; Pouhov Sergei, Fremont, CA, US; Vajda John, Santa Clara, CA, US;
- (74) Žovicová Viera, Mgr., Bratislava, SK;
- (86) PCT/SE01/00007
- (87) WO01/51460
- (54) Nový spôsob prípravy  $\alpha$ -(2-4-disulfofenyl)-N-*tert*-butylnitrónu a jeho farmaceuticky prijateľných solí**
- (57) Je opísaný spôsob prípravy  $\alpha$ -(2,4-disulfofenyl)-N-*tert*-butylnitrónu a jeho farmaceuticky prijateľných solí reakciou zodpovedajúceho disulfofenylaldehydu s N-*tert*-butylhydroxylamónium-acetátom.

7 (51) C07C 311/29, C07D 213/42, 279/12, 217/26, 243/08, 241/04, 295/08, 295/12, 213/71, A61K 31/63, 31/33

- (21) 1043-2001
- (22) 27.01.2000
- (31) 09/238 255
- (32) 27.01.1999
- (33) US
- (71) AMERICAN CYANAMID COMPANY, Madison, NJ, US;
- (72) Levin Jeremy Ian, New City, NY, US; Chen James Ming, Bedminster, NJ, US; Cole Derek Cecil, New City, NY, US;
- (74) Bušová Eva, JUDr., Bratislava, SK;
- (86) PCT/US00/01981
- (87) WO00/44709
- (54) Sulfonamidhydroxamové kyseliny na báze acetylénovej alfa-aminokyseliny ako inhibítory TACE**
- (57) Opisujú sa zlúčeniny vzorca (B), ktoré sú vhodné na liečenie chorobných stavov sprostredkovaných TNF- $\alpha$ , ako je reumatická artritída, osteoartritída, sepsia, AIDS, vredovitá kolitída, Crohnova choroba a degeneratívna strata chrupavky. Význam substituentov vzorca (B) je uvedený v opise.

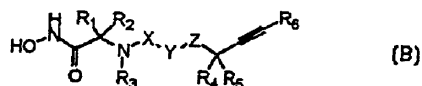

7 (51) C07C 315/00, 315/04, 317/44

- (21) 1581-2002
- (22) 17.04.2001
- (31) 100 23 405.4
- (32) 12.05.2000
- (33) DE
- (71) Merck Patent GmbH, Darmstadt, DE;
- (72) Bartmann Ekkehard, Erzhausen, DE; Kirschbaum Michael, Gross-Gerau, DE;
- (74) Bušová Eva, JUDr., Bratislava, SK;
- (86) PCT/EP01/04294
- (87) WO01/85679

**(54) Spôsob prípravy sulfonylbenzoylguanidínovej soli**

- (57) Opisuje sa spôsob prípravy adičnej soli s kyselinou zlúčeniny všeobecného vzorca (I), kde znamená  $R^1$ ,  $R^2$ ,  $R^3$  nezávisle od seba  $C_{1-12}$  alkyl, pri ktorom sa v stupni A prevádza zlúčenina všeobecného vzorca (II), kde  $R^1$  a  $R^2$  majú uvedený význam a kde znamená X atóm F, Cl, Br alebo alkylfonát, arylfonát alebo perfluóralkylfonát, na ester všeobecného vzorca (III), kde  $R^1$ ,  $R^2$  a X majú uvedený význam a kde znamená  $R^4$   $C_{1-10}$  alkyl, v stupni B sa získaná zlúčenina prevádza v prítomnosti alkylsulfínátu na zlúčeninu všeobecného vzorca (IV), kde  $R^1$ ,  $R^2$ ,  $R^3$  a  $R^4$  majú uvedený význam, získaná zlúčenina všeobecného vzorca (IV) sa v stupni C prevádza reakciou s guanidínom na zodpovedajúcu zlúčeninu všeobecného vzorca (I) a v stupni D sa získaná zlúčenina reakciou s prijateľnou kyselinou prevádza na svoju adičnú soľ s kyselinou.

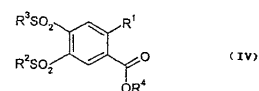
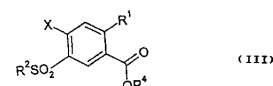
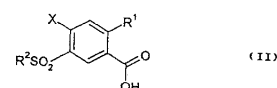
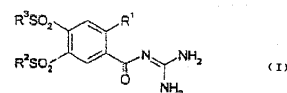

7 (51) C07D 207/00

- (21) 1059-2002
- (22) 17.01.2001
- (31) 57/MUM/2000
- (32) 19.01.2000
- (33) IN
- (71) CADILA HEALTHCARE LTD., Ahmedabad, Gujarat, IN;
- (72) Lohray Braj Bhushan, Ahmedabad, Gujarat, IN; Lohray Vidya Bhushan, Ahmedabad, Gujarat, IN; Barot Vijay Kumar Gajubhai, Ahmedabad, Gujarat, IN;
- (74) Čechvalová Dagmar, Bratislava, SK;
- (86) PCT/IN01/00005
- (87) WO01/53257

**(54) Zlúčeniny, ktoré majú hypolipidemické a hypocholesterolemické aktivity, spôsob ich prípravy a farmaceutické kompozície, ktoré ich obsahujú**

- (57) Substituované pyrolové zlúčeniny všeobecného vzorca (I), ich analógy, ich deriváty, ich polymorfne formy, ich tautoméne formy, ich farmaceuticky prijateľné soli a ich farmaceuticky prijateľné solváty; spôsob prípravy týchto zlúčenín; medziprodukty na ich prípravu; spôsob prípravy medziproduktov; farmaceutické kompozície obsahujúce tieto zlúčeniny, použitie zlúčenín podľa

vynálezu a farmaceutických kompozícií s ich obsahom v medicíne.

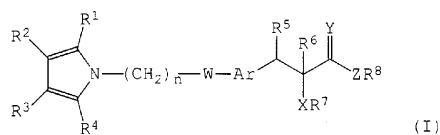

7 (51) C07D 207/22, 405/12, 405/06, 405/14, 409/12, 403/14, 417/12, 401/12, 403/06, 403/04, A61K 31/4025, 31/401, A61P 25/00

(21) 1383-2002

(22) 20.03.2001

(31) 00106034.2

(32) 27.03.2000

(33) EP

(71) Applied Research Systems Ars Holding N. V., Curaçao, AN;

(72) Halazy Serge, Vétraz-Monthoux, FR; Quattropiani Anna, Carouge, CH; Scheer Alexander, Versoix, CH; Schwarz Matthias, Thônex, CH; Thomas Russel, Oxford, Oxfordshire, GB; Baxter Anthony, Oxon, Oxfordshire, GB;

(74) Majlingová Marta, Ing., Bratislava, SK;

(86) PCT/EP01/03171

(87) WO01/72705

(54) **Pyrolidinové deriváty, spôsob ich prípravy, farmaceutický prostriedok s ich obsahom a ich použitie**

(57) Pyrolidinové deriváty všeobecného vzorca (I), ktoré sú užitočné na liečenie a/alebo prevenciu predčasného začiatku pôrodu, predčasného pôrodu a bolestivej menštruácie; farmaceutické prostriedky s ich obsahom; ich použitie v medicíne a spôsob ich prípravy.

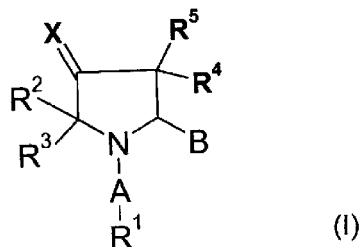

7 (51) C07D 211/18, 295/096, 295/155, 295/073, A61K 31/496, 31/451, A61P 25/00

(21) 867-2002

(22) 22.12.2000

(31) 9904724-3

(32) 22.12.1999

(33) SE

(71) A. Carlsson Research AB, Göteborg, SE;

(72) Sonesson Clas, Billdal, SE; Waters Susanna, Göteborg, SE; Waters Nicholas, Göteborg, SE; Tedroff Joakim, Danderyd, SE; Andersson Bengt, zomrel, SE;

(74) Bušová Eva, JUDr., Bratislava, SK;

(86) PCT/SE00/02674

(87) WO01/46145

(54) **Modulátory neurotransmisie dopamínu**

(57) Zlúčeniny na báze 4-(fenyl N-alkyl)-piperazínu a 4-(fenyl N-alkyl)-piperidínu všeobecného vzorca (I), kde X je N, CH alebo C, ale X môžu byť len C, keď zlúčenina obsahuje dvojitú väzbu v mieste čarkovanej línie; R<sub>1</sub> je OSO<sub>2</sub>CF<sub>3</sub>, OSO<sub>2</sub>CH<sub>3</sub>, SOR<sub>3</sub>, SO<sub>2</sub>R<sub>3</sub>, COR<sub>3</sub>, NO<sub>2</sub>, alebo CONHR<sub>3</sub>, a keď X je CH alebo C, R<sub>1</sub> môže byť tiež CF<sub>3</sub>, CH, F, Cl, Br alebo I; R<sub>2</sub> je C<sub>1</sub>-C<sub>4</sub> alkyl, alkyl, CH<sub>2</sub>SCH<sub>3</sub>, CH<sub>2</sub>CH<sub>2</sub>OCH<sub>3</sub>, CH<sub>2</sub>CH<sub>2</sub>CH<sub>2</sub>F, CH<sub>2</sub>CF<sub>3</sub>, 3,3,3-trifluóropropyl, 4,4,4-trifluóropetyl, alebo -(CH<sub>2</sub>)-R<sub>4</sub>; R<sub>3</sub> je C<sub>1</sub>-C<sub>3</sub> alkyl, CF<sub>3</sub>, alebo N(R<sub>2</sub>)<sub>2</sub>; R<sub>4</sub> je C<sub>3</sub>-C<sub>6</sub> cykloalkyl, 2-tetrahydrofuran alebo 3-tetrahydrofuran a ich farmaceuticky prijateľné soli; farmaceutické preparáty obsahujúce vyššie uvedené zlúčeniny a použitie vyššie uvedených zlúčenín na liečbu porúch centrálného nervového systému.

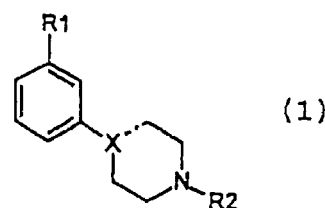

7 (51) C07D 213/74, 223/12, 233/54, 235/14, 401/12, 403/12, A61K 31/4164, 31/4184, 31/44, 31/55, A61P 9/00

(21) 1270-2002

(22) 06.03.2001

(31) 00/02902

(32) 07.03.2000

(33) FR

(71) LES LABORATOIRES SERVIER, Courbevoie Cedex, FR;

(72) Casara Patrick, Villennes sur Seine, FR; Perron-Sierra Françoise, Paris, FR; Atassi Ghanem, Saint Cloud, FR; Tucker Gordon, Paris, FR; Saint-Dizier Dominique, Rueil Malmaison, FR;

(74) ROTT, RŮŽIČKA & GUTTMANN, v. o. s., Bratislava, SK;

(86) PCT/FR01/00650

(87) WO01/79172

(54) **Bicyklické zlúčeniny, antagonistické receptoru vitronektínu, spôsob ich prípravy a farmaceutické prostriedky, ktoré ich obsahujú**

(57) Zlúčeniny všeobecného vzorca (I), kde G znamená prípadne substituovanú fenylovú alebo prípadne substituovanú heterocyklickú skupinu, G<sub>1</sub> a G<sub>2</sub> znamenajú atóm dusíka alebo uhlíka, T<sub>1</sub> znamená skupinu vybranú z -CH<sub>2</sub>-CH<sub>2</sub>-, -CH=CH- a =CH-CH<sub>2</sub>-, a potom T<sub>2</sub> znamená väzbu alebo T<sub>1</sub> znamená skupinu vybranú z -CH<sub>2</sub>- a =CH-, a potom T<sub>2</sub> znamená skupinu -CH<sub>2</sub>-, =CH-, -N(R<sub>6</sub>)- alebo -N(COR<sub>6</sub>)-, R<sub>5</sub> znamená skupinu -(CH<sub>2</sub>)<sub>m</sub>-COOR<sub>6</sub>, R<sub>6</sub> a R<sub>6</sub>' znamenajú atóm vodíka, alkyl, prípadne substituovanú aryllovú alebo prípadne substituovanú arylalkylovú skupinu, A znamená skupina -CO-, -CH<sub>2</sub>-, =CH- alebo -CH= a W znamená -CH-, =C- alebo -C=, alebo A znamená -CO- alebo -CH<sub>2</sub>- a W znamená atóm dusíka, X znamená -CO-X<sub>1</sub>-, -CO-NR<sub>6</sub>-X<sub>1</sub>-, -NR<sub>6</sub>-CO-X<sub>1</sub>-, -O-X<sub>1</sub>-, -SO<sub>2</sub>-NR<sub>6</sub>-X<sub>1</sub>- alebo -S(O)<sub>n</sub>-X<sub>1</sub>-, Y znamená sku-

pinu vybranú z  $-Y_1-$ ,  $-Y_2-Y_1-$  alebo  $-Y_1-Y_2-Y_1-$ , kde  $Y_1$  znamená alkylénovú, alkenylénovú alebo alkynylénovú skupinu a  $Y_2$  znamená arylénovú, heteroarylénovú, cykloalkylénovú alebo heterocykloalkylénovú skupinu,  $Z$  znamená skupinu vybranú zo  $-Z_1-$ ,  $Z_{10}-NR_6-$  a  $Z_{10}-NR_6-CO-$ , kde  $Z_1$  znamená heteroarylovú, heterocykloalkyllovú, heteroarylalkyllovú, heterocykloalkylalkyllovú, kondenzovanú arylheteroarylovú, kondenzovanú arylheterocykloalkyllovú, kondenzovanú heteroarylheterocykloalkyllovú, kondenzovanú heteroarylheterocykloalkylheteroarylovú alebo kondenzovanú heteroarylheteroarylovú skupinu, pričom každá z nich je prípadne substituovaná, alebo skupinu  $Z_2-C(=NR_6)-$ ,  $Z_2-NR_6$  alebo  $Z_2-NR_6-CO$ , kde  $Z_2$  znamená  $Z_1$ , alkylovú alebo heteroalkyllovú skupinu a  $Z_{10}$  znamená  $Z_1$  alebo alkylovú skupinu; spôsoby ich prípravy a farmaceutické prostriedky, ktoré ich obsahujú.

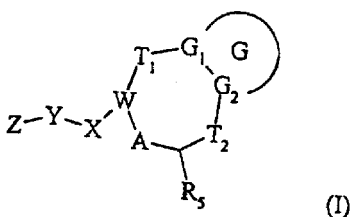

- 7 (51) C07D 215/12  
 (21) 1081-2002  
 (22) 24.01.2001  
 (31) 2000-14864  
 (32) 24.01.2000  
 (33) JP  
 (71) UBE INDUSTRIES, LTD, Yamaguchi, JP; NISSAN CHEMICAL INDUSTRIES, LTD., Tokyo, JP;  
 (72) Harada Katsumasa, Yamaguchi, JP; Nishino Shigeyoshi, Yamaguchi, JP; Okada Naoko, Yamaguchi, JP; Shima Hidetaka, Yamaguchi, JP; Harada Takashi, Yamaguchi, JP;  
 (74) Čechvalová Dagmar, Bratislava, SK;  
 (86) PCT/JP01/00451  
 (87) WO01/53264  
 (54) **Spôsob prípravy chinolylakrylonitrilových derivátov a medziprodukty**  
 (57) Spôsob prípravy 3-[2-cyklopropyl-4-(4-fluórfenyl)-3-chinolyl]prop-2-énitritu reakciou 2-cyklopropyl-4-(4-fluórfenyl)chinolín-3-karbaldehydu s acetonitrilom v prítomnosti zásady za vzniku zmesi 3-[2-cyklopropyl-4-(4-fluórfenyl)-3-chinolyl]prop-2-énitritu a 3-[2-cyklopropyl-4-(4-fluórfenyl)chinolín-3-yl]-3-hydroxypropionitrilu; a dehydratáciou tejto zmesi v prítomnosti dehydratačného činidla, medziprodukt pre tento spôsob 3-[2-cyklopropyl-4-(4-fluórfenyl)chinolín-3-yl]-3-hydroxypropionitril a spôsob prípravy 3-[2-cyklopropyl-4-(4-fluórfenyl)-3-chinolyl]prop-2-énitritu, zahŕňajúci reakciu 2-cyklopropyl-4-(4-fluórfenyl)chinolín-3-karbaldehydu s acetonitrilom v organickom rozpúšťadle v prítomnosti zásady, kedy sa požadovaný produkt tvorí priamo.

- 7 (51) C07D 231/06, 409/04, 401/04, A61K 31/415, A61P 25/04, 9/00, C07D 231/08

- (21) 1352-2002  
 (22) 22.03.2001  
 (31) 00201032.0, 1014728  
 (32) 23.03.2000, 23.03.2000  
 (33) EP, NL  
 (71) SOLVAY PHARMACEUTICALS B. V., Weesp, NL;  
 (72) Lange Josephus H. M., Weesp, NL; Kruse Cornelis G., Weesp, NL; Tipker Jacobus, Weesp, NL; Tulp Martinus T. M., Weesp, NL; Van Vliet Bernardus J., Weesp, NL;  
 (74) Čechvalová Dagmar, Bratislava, SK;  
 (86) PCT/EP01/03247  
 (87) WO01/70700  
 (54) **4,5-Dihydro-1H-pyrazolové deriváty, spôsoby ich prípravy, medziprodukty a farmaceutické kompozície obsahujúce tieto deriváty**  
 (57) 4,5-Dihydro-1H-pyrazolové deriváty všeobecného vzorca (I), v ktorom R a R<sup>1</sup> sú rovnaké alebo odlišné a znamenajú fenylovú, tienylovú alebo pyridylovú skupinu, pričom tieto skupiny môžu byť substituované 1, 2 alebo 3 substituentmi alebo R a/alebo R<sup>1</sup> znamenajú naftylovú skupinu, R<sup>2</sup> znamená atóm vodíka, hydroxyskupinu, alkoxykupinu obsahujúcu 1 až 3 atómy uhlíka, acetyloxyskupinu alebo propionyloxyskupinu, Aa znamená jednu zo skupín všeobecných vzorcov (i), (ii), (iii), (iv), (v), Bb znamená sulfonylovú alebo karbonylovú skupinu, R<sup>3</sup> znamená benzylovú, fenylovú, tienylovú alebo pyridylovú skupinu, ktorá môže byť substituovaná 1, 2 alebo 3 substituentmi alebo R<sup>3</sup> znamená rozvetvenú či nerozvetvenú alkylovú skupinu obsahujúcu 1 až 8 atómov uhlíka alebo cykloalkyllovú skupinu obsahujúcu 3 až 8 atómov uhlíka, alebo R<sup>3</sup> znamená naftylovú skupinu, a ich tautoméry, profarmaká a soli; spôsoby prípravy týchto zlúčenín; medziprodukty týchto spôsobov a farmaceutické kompozície obsahujúce jednu alebo viacero týchto zlúčenín ako účinnú zložku. Uvedené 4,5-dihydro-1H-pyrazolové deriváty sú silnými antagonistami Cannabis CB<sub>1</sub> receptora a sú použiteľné napríklad na liečenie psychiatrických a neurologických porúch.

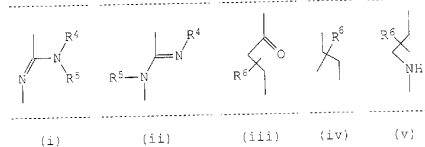
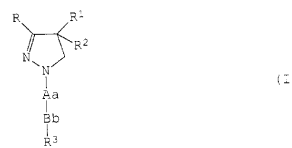

- 7 (51) C07D 231/56, 403/04, 401/04, A61K 31/416, 31/4184, 31/4439, A61P 35/00

- (21) 1005-2002  
 (22) 18.01.2001  
 (31) 60/176 484  
 (32) 18.01.2000  
 (33) US

- (71) AGOURON PHARMACEUTICALS, INC., La Jolla, CA, US;  
 (72) Reich Siegfried Heinz, Solana Beach, CA, US; Bleckman Ted Michael, La Jolla, CA, US; Kephart Susan Elizabeth, San Diego, CA, US; Romines William Henry III, San Diego, CA, US; Wallace Michael B., San Diego, CA, US;  
 (74) Bušová Eva, JUDr., Bratislava, SK;  
 (86) PCT/US01/01477  
 (87) WO01/53268  
**(54) Indazolové zlúčeniny, farmaceutické kompozície obsahujúce tieto zlúčeniny a spôsoby sprostredkovania alebo zastavenia bunkovej proliferácie**  
 (57) Opisujú sa indazolové zlúčeniny, ktoré ovplyvňujú a/alebo inhibujú proliferáciu buniek, napríklad aktivitu proteín-kináz. Tieto zlúčeniny a farmaceutické prostriedky obsahujúce takéto zlúčeniny môžu ovplyvňovať - napríklad - ochorenia závislé na kinázach a/alebo môžu inhibovať nežiaducu proliferáciu buniek. Ďalej sa opisujú terapeutické alebo profylaktické spôsoby použitia farmaceutických prostriedkov obsahujúcich takéto zlúčeniny a spôsobov na liečbu nádorov, rovnako ako iných ochorení, spojených s nežiaducou angiogenezou a/alebo bunkovou proliferáciou, ako je diabetická retinopatia, neovaskulárny glaukom, reumatoidná artritída a psoriáza, prostredníctvom podania účinných množstiev takých zlúčenín.

- 7 (51) C07D 233/56, 233/64, 405/06, A61K 31/4174, 31/4178, A61P 3/06, 3/10, 9/02, 15/00, 25/00**  
**(21) 998-2002**  
 (22) 12.01.2001  
 (31) 20000073  
 (32) 14.01.2000  
 (33) FI  
 (71) ORION CORPORATION, Espoo, FI;  
 (72) Huhtala Paavo, Espoo, FI; Karjalainen Arto, Espoo, FI; Haapalinna Antti, Turku, FI; Lehtimäki Jyrki, Sauvo, FI; Karjalainen Arja, Espoo, FI; Virtanen Raimo, Rusko, FI;  
 (74) Bušová Eva, JUDr., Bratislava, SK;  
 (86) PCT/FI01/00030  
 (87) WO01/51472  
**(54) Deriváty imidazolu**  
 (57) Deriváty imidazolu všeobecného vzorca (I) alebo ich farmaceuticky prijateľnej soli alebo ich deriváty, ktoré vykazujú afinitu k alfa2 adrenoreceptorom; spôsob ich prípravy a ich použitie.

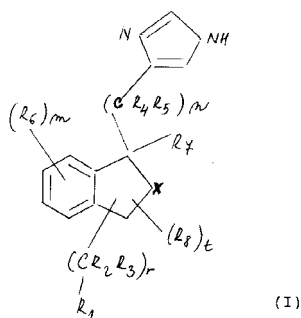

- 7 (51) C07D 237/00**  
**(21) 1210-2002**  
 (22) 15.03.2001  
 (31) 60/191 291  
 (32) 21.03.2000  
 (33) US  
 (71) PHARMACIA & UPJOHN COMPANY, Kalamazoo, MI, US;  
 (72) Vaillancourt Valerie A., Kalamazoo, MI, US; Larsen Scott D., Kalamazoo, MI, US; Nair Sajiv K., Kalamazoo, MI, US;  
 (74) Guniš Jaroslav, Mgr., Bratislava, SK;  
 (86) PCT/US01/05811  
 (87) WO01/70706  
**(54) 4-oxo-1,4-dihydro-3-cinolínkarboxamidy ako antivírusové látky**  
 (57) Opisujú sa 4-oxo-1,4-dihydro-3-cinolínkarboxamidy vzorca (I), ktoré sú užitočné ako antivírusové látky (napríklad ako látky proti herpes vírusom), farmaceutické kompozície, ktoré ich obsahujú, a ich použitie. Význam jednotlivých substituentov vzorca (I) je uvedený v opise.

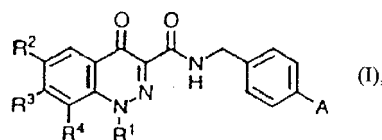

- 7 (51) C07D 241/00**  
**(21) 1154-2002**  
 (22) 16.02.2001  
 (31) 60/182 934, 60/206 455  
 (32) 16.02.2000, 22.05.2000  
 (33) US, US  
 (71) NEUROGEN CORPORATION, Branford, CT, US;  
 (72) Yoon Taeyoung, Guilford, CT, US; Ge Ping, Durham, CT, US; Horvath Raymond F., Guilford, CT, US; De Lombaert Stephane, Madison, CT, US; Hodgetts Kevin J., Killingworth, CT, US; Doller Dario, Wallingford, CT, US; Zhang Cunyu, Branford, CT, US;  
 (74) PATENTSERVIS BRATISLAVA, a. s., Bratislava, SK;  
 (86) PCT/US01/05264  
 (87) WO01/60806  
**(54) Substituované arylpyrazíny**  
 (57) Arylpyrazínové zlúčeniny, ktoré sa s vysokou afinitou a vysokou selektivitou viažu na receptory faktora regulujúceho výdaj kortikotropného hormónu, CRF1, čo zahŕňa ľudské CRF1 receptory; ich použitie na liečenie porúch a ochorení spojených s CRF1 receptormi, čo zahŕňa poruchy a ochorenia spojené s centrálnou nervovou sústavou, CNS, konkrétne afektívnymi poruchami a ochoreniami a akútnymi a chronickými neurologickými poruchami a ochoreniami.

- 7 (51) C07D 265/36, 235/06, 413/12, A61K 31/536, 31/4184, A61P 11/00**  
**(21) 1538-2002**  
 (22) 14.04.2001  
 (31) SP00-3424, 100 51 318.2  
 (32) 27.04.2000, 17.10.2000  
 (33) EC, DE



- (71) Boehringer Ingelheim Pharma KG, Ingelheim am Rhein, DE;  
 (72) Bozung Karlheinz, Mainz, DE; Schollenberger Hermann Willi, Ingelheim am Rhein, DE; Schromm Kurt, Ingelheim am Rhein, DE; Wal-land Alexander, Ingelheim am Rhein, DE;  
 (74) Majlingová Marta, Ing., Bratislava, SK;  
 (86) PCT/EP01/04278  
 (87) WO01/83462  
 (54) **Betamimetiká, farmaceutický prostriedok s ich obsahom a ich použitie**  
 (57) Opisujú sa betamimetiká všeobecného vzorca (I), kde  $R^1$  je skupina a, kde  $R^3$  je benzylová skupina, ktorá môže byť nesubstituovaná alebo substituovaná alebo substituovaná metoxy skupinou;  $R^4$  je vodík alebo  $R^3$  a  $R^4$  tvoria spoločne mostík  $-CO-CH_2-O-$ , pričom karbonylová skupina tohto mostíka je viazaná na dusík,  $R^2$  je zvyšok zvolený zo skupín b a c, kde  $R^5$  je dimetylamínová, metoxylová alebo butoxylová skupina; X je dusík alebo uhlík,  $R^6$  je, ak X znamená uhlík, anelovaný fenylový kruh, ktorý môže byť tiež spojený s X. Tiež sú opísané farmaceutické prostriedky s ich obsahom a ich použitie ako liečivo.

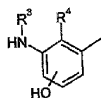
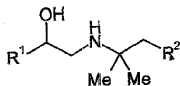

- 7 (51) **C07D 277/60, A61K 31/428, A61P 3/04**  
 (21) **1225-2002**  
 (22) 13.02.2001  
 (31) 100 09 311.6  
 (32) 26.02.2000  
 (33) DE  
 (71) AVENTIS PHARMA DEUTSCHLAND GMBH, Frankfurt, DE;  
 (72) Jaehne Gerhard, Frankfurt, DE; Lang Hans-Jochen, Hofheim, DE; Gossel Matthias, Hofheim, DE; Bickel Martin, Bad Homburg, DE;  
 (74) Čechvalová Dagmar, Bratislava, SK;  
 (86) PCT/EP01/01553  
 (87) WO01/62747  
 (54) **8,8a-Dihydroindeno[1,2-d]tiazolové deriváty nesúce v polohe 2 substituent so sulfónamidovou štruktúrou, spôsob ich prípravy a farmaceutické prostriedky, ktoré ich obsahujú**  
 (57) Opisujú sa polycyklické dihydrotiazoly, ich fyziologicky prijateľné soli a ich fyziologicky funkčné deriváty. Opísané sú najmä zlúčeniny všeobecného vzorca (I), ich fyziologicky prija-

teľné soli, spôsob ich prípravy, farmaceutické prostriedky, ktoré ich obsahujú, a ich použitie, napr. ako anorektík.

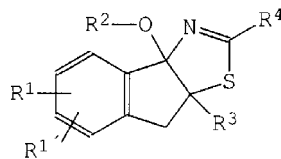

- 7 (51) **C07D 277/60, A61K 31/425**  
 (21) **1214-2002**  
 (22) 12.02.2001  
 (31) 100 08 274.2  
 (32) 23.02.2000  
 (33) DE  
 (71) AVENTIS PHARMA DEUTSCHLAND GMBH, Frankfurt, DE;  
 (72) Jaehne Gerhard, Frankfurt, DE; Lang Hans-Jochen, Hofheim, DE; Gossel Matthias, Hofheim, DE; Bickel Martin, Bad Homburg, DE;  
 (74) Čechvalová Dagmar, Bratislava, SK;  
 (86) PCT/EP01/01498  
 (87) WO01/62745  
 (54) **Substituované 8,8a-dihydro-3aH-indeno[1,2-d]tiazoly, spôsob ich prípravy a ich použitie ako liečiv**  
 (57) Sú opísané substituované 8,8a-dihydro-3aH-indeno-[1,2-d]tiazolové, ich fyziologicky prijateľné soli a fyziologicky funkčné deriváty. Opisujú sa zlúčeniny všeobecného vzorca (I), ich fyziologicky prijateľné soli a spôsob ich prípravy. Zlúčeniny sú napríklad vhodné na použitie ako anorektiká.

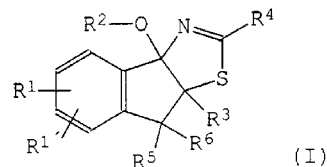

- 7 (51) **C07D 307/87**  
 (21) **1415-2002**  
 (22) 01.03.2001  
 (31) PA 2000 00353  
 (32) 03.03.2000  
 (33) DK  
 (71) H. LUNDBECK A/S, Valby-Copenhagen, DK;  
 (72) Rock Michael Harold, Hvidovre, DK; Ahmadian Haleh, Solrod Strand, DK;  
 (74) Majlingová Marta, Ing., Bratislava, SK;  
 (86) PCT/DK01/00140  
 (87) WO01/51478  
 (54) **Spôsob prípravy citalopramu a antidepresívny farmaceutický prostriedok s obsahom citalopramu**  
 (57) Opisuje sa spôsob prípravy citalopramu, v ktorom sa na zlúčeninu vzorca (II) pôsobí zlúčeninou všeobecného vzorca (III), kde R je halogén alebo  $-O-SO_2-X$ , kde X je alkyl, alkenyl, alkynyl alebo nesubstituovaný, alebo alkylom substituovaný aryl alebo aralkyl a  $R^1$  je dimetylamino, ha-

logén,  $-O-SO_2-X$ , kde X je určené skôr, pod podmienkou, že R nie je halogén, ak je  $R^1$  dimetylamo; a ak  $R^1$  je dimetylamo, nasleduje izolovanie bázy citalopramu alebo jej farmaceuticky prijateľnej soli s kyselinou, a ak  $R^1$  je halogén alebo  $-O-SO_2-X$ , kde X je určené, nasleduje konvertovanie výslednej zlúčeniny všeobecného vzorca (IV), kde  $R^2$  je halogén alebo skupina vzorca  $-O-SO_2-X$ , kde X je určené, na citalopram, a potom nasleduje izolovanie bázy citalopramu alebo jej farmaceuticky prijateľnej soli s kyselinou.

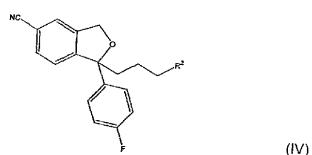
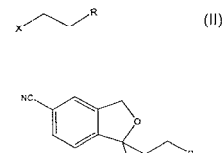
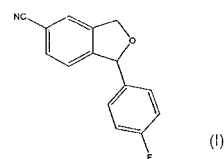
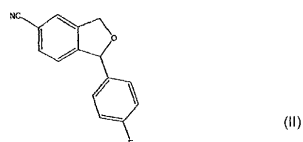

**7 (51) C07D 307/87**

(21) 1367-2002

(22) 22.02.2001

(31) PA 2000 00296, PA 2000 00401

(32) 24.02.2000, 13.03.2000

(33) DK, DK

(71) H. LUNDBECK A/S, Valby-Copenhagen, DK;

(72) Petersen Hans, Vanlose, DK; Rock Michael Harold, Hvidovre, DK; Ahmadian Haleh, Solrod Strand, DK;

(74) Majlingová Marta, Ing., Bratislava, SK;

(86) PCT/DK01/00123

(87) WO01/43525

**(54) Spôsob prípravy citalopramu, antidepresívny farmaceutický prostriedok s obsahom citalopramu a medziproducty**

(57) Opisuje sa spôsob prípravy citalopramu, ktorý zahŕňa reakciu zlúčeniny všeobecného vzorca (I) so zlúčeninou všeobecného vzorca (II), kde X je vhodná odštiepiteľná skupina a R je  $-CH_2-O-Pg$ ,  $-CH_2-NPg_1Pg_2$ ,  $-CO-N(CH_3)_2$ ,  $-CH(OR^1)(OR^2)$ ,  $-C(OR^4)(OR^5)(OR^6)$ ,  $-COOR^3$ ,  $-CH_2-CO-NH_2$ ,  $-CH=CHR^7$  a  $-CO-NHR^8$ , kde Pg je ochranná skupina pre alkoholovú skupinu,  $Pg^1$  a  $Pg^2$  sú ochranné skupiny pre aminoskupinu,  $R^1$  a  $R^2$  sú nezávisle vybrané zo skupiny zahrnujúcej alkyl, alkenyl, alkinyl a nesubstituovaný alebo alkylom substituovaný aryl alebo aralkyl a  $R^3$ ,  $R^4$ ,  $R^5$ ,  $R^6$  a  $R^7$  sú nezávisle vybrané zo skupiny zahrnujúcej alkyl, alkenyl, alkinyl a nesubstituovaný alebo alkylom substituovaný aryl alebo aralkyl a  $R^8$  je vodík alebo metyl; za vzniku zlúčeniny všeobecného vzorca (III), kde R je určené; počom nasleduje konverzia R skupiny za vzniku dimetylaminometylovej skupiny

a izolácia bázy citalopramu alebo jej farmaceuticky prijateľnej soli.

**7 (51) C07D 307/87**

(21) 896-2001

(22) 22.12.1999

(31) PA 1998 01718

(32) 23.12.1998

(33) DK

(71) H. LUNDBECK A/S, Valby-Copenhagen, DK;

(72) Petersen Hans, Vanlose, DK; Dahlberg Nielsen Poul, Vig, DK;

(74) Majlingová Marta, Ing., Bratislava, SK;

(86) PCT/DK99/00728

(87) WO00/39112

**(54) Spôsob prípravy 5-kyanoftalidu**

(57) Opisuje sa spôsob prípravy 5-kyanoftalidu, ktorý zahŕňa: a) konverziu 5-karboxyftalidu na amid všeobecného vzorca (IV), kde R je vodík alebo  $C_{1-6}$ alkyl, a potom b) reakciu amidu všeobecného vzorca (IV) s dehydratačným činidlom, čím sa získa 5-kyanoftalid. Konverzia 5-karboxyftalidu na amid všeobecného vzorca (IV) môže byť uskutočnená cez zodpovedajúci  $C_{1-6}$ alkyl alebo fenylester alebo chlorid kyseliny, ktorý je konvertovaný na amid vzorca (IV) amidáciou s amoniakom alebo  $C_{1-6}$ alkylaminom. 5-Kyanoftalid, ktorý je dôležitým medziproductom na výrobu antidepresívneho liečiva citalopramu, je pripravený vo vysokom výťažku bežným nákladovo efektívnym spôsobom.

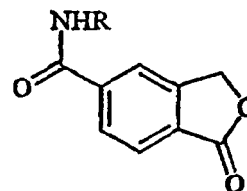

**7 (51) C07D 307/87**

(21) 1459-2002

(22) 07.03.2001

(31) PA 2000 00404

(32) 13.03.2000

(33) DK

(71) H. LUNDBECK A/S, Valby-Copenhagen, DK;

(72) Petersen Hans, Vanlose, DK;

(74) Majlingová Marta, Ing., Bratislava, SK;

- (86) PCT/DK01/00149  
 (87) WO01/68628  
 (54) **Spôsob prípravy citalopramu, antidepresívny farmaceutický prostriedok s jeho obsahom a medziprodukty**  
 (57) Opisuje sa spôsob prípravy citalopramu zahrnujúci redukciu zlúčeniny všeobecného vzorca (III), kde X je kyanoskupina alebo skupina, ktorá sa môže konvertovať na kyanoskupinu, a ak X nie je kyanoskupina, nasleduje konverzia skupiny X na kyanoskupinu. Ďalej je opísaný farmaceutický prostriedok s antidepresívnym účinkom, ktorý obsahuje citalopram vyrobený spôsobom podľa vynálezu a ďalej poskytuje medziprodukty všeobecných vzorcov (III) a (V) pri výrobe citalopramu.

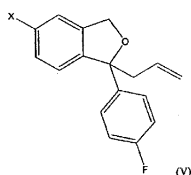
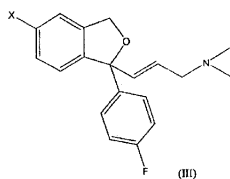

- 7 (51) C07D 307/87**  
**(21) 1452-2002**  
 (22) 09.03.2001  
 (31) PA 2000 00403, PA 2000 00414  
 (32) 13.03.2000, 14.03.2000  
 (33) DK, DK  
 (71) H. LUNDBECK A/S, Valby-Copenhagen, DK;  
 (72) Petersen Hans, Vanlose, DK; Ahmadian Haleh, Solrod Strand, DK;  
 (74) Majlingová Marta, Ing., Bratislava, SK;  
 (86) PCT/DK01/00159  
 (87) WO01/68629  
 (54) **Spôsob prípravy citalopramu a citalopram pripravený týmto spôsobom**  
 (57) Opisuje sa spôsob prípravy citalopramu postupnou alkyláciou 5-substituovaných 1-(4-fluórfe-nyl)-1,3-dihydroizobenzofuránov, kde sa na zlúčeninu všeobecného vzorca (I) pôsobí reakčnými činidlami, čím sa dosiahne postupná adícia 3-(N,N-dimetylamo)propylového substituenta.

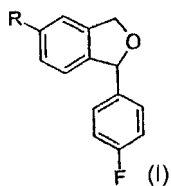

- 7 (51) C07D 307/87**  
**(21) 1451-2002**  
 (22) 09.03.2001  
 (31) PA 2000 00415  
 (32) 14.03.2000  
 (33) DK  
 (71) H. LUNDBECK A/S, Valby-Copenhagen, DK;  
 (72) Petersen Hans, Vanlose, DK;  
 (74) Majlingová Marta, Ing., Bratislava, SK;  
 (86) PCT/DK01/00162  
 (87) WO01/68630  
 (54) **Spôsob výroby citalopramu, medziprodukt a citalopram vyrobený týmto spôsobom**  
 (57) Opisuje sa spôsob výroby citalopramu, v ktorom sa zlúčeniny všeobecného vzorca (III), kde Y znamená kyanoskupinu alebo skupinu, ktorá môže byť konvertovaná na kyanoskupinu, R znamená vodík, -O-, R<sup>1</sup>, NH<sub>2</sub>, NHCH<sub>3</sub> alebo -N(CH<sub>3</sub>)<sub>2</sub>, kde R<sup>1</sup> je vybrané zo skupiny zahrnujúcej vodík, alkyl, alkenyl, alkynyl a voliteľne alkylom substituovaný aryl alebo aralkyl; podrobí v akomkoľvek poradí: i) redukciu dvojitej väzby v bočnom reťazci vzorca -CH=CH-COR; a ii) konverzii skupiny -COR alebo je redukovanej formy na dimetylaminometylovú skupinu; a iii) ak Y nie je kyanoskupina, konverzii skupiny Y na kyanoskupinu; počom nasleduje izolácia bázy citalopramu alebo jej farmaceuticky prijateľnej adičnej soli s kyselinou.

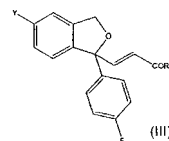

- 7 (51) C07D 319/12**  
**(21) 1344-2002**  
 (22) 22.03.2001  
 (31) 00870052.8  
 (32) 23.03.2000  
 (33) EP  
 (71) BRUSSELS BIOTECH, Brussels, BE;  
 (72) Coszach Philippe, Brussels, BE; Van Gansberghe Frédéric, Brussels, BE; Di Salvatore Patricia, Brussels, BE; Bogaert Jean-Christophe, Brussels, BE;  
 (74) ROTT, RŮŽIČKA & GUTTMANN, v. o. s., Bratislava, SK;  
 (86) PCT/BE01/00047  
 (87) WO01/70721  
 (54) **Spôsob rafinácie cyklických esterov**  
 (57) Je opísaný spôsob rafinácie dimérnych cyklických esterov kyseliny mliečnej (alebo glykolevej) vychádzajúci zo surového laktidu (alebo glykolidu) obsahujúceho nečistoty, spočívajúci na riadenej extraktívnej kryštalizácii surového laktidu vo vodnom prostredí, ovládajúcej geometriu vytváraných kryštálov a spôsobujúcej rozdelenie fáz medzi laktid a nečistoty, separácií vzniknutej suspenzie kryštálov na fázu chudobnú na laktid a zanesenou nečistotami a na vlhký, na kryštály laktidu bohatý koláč; na sušení vznikajúceho vlhkého koláča; a na rekryštalizácii získaného vysušeného nečistého laktidu v prostredí taveniny a získaní rafinovaného laktidu.

- 7 (51) **C07D 333/68**  
 (21) **1345-2002**  
 (22) 09.03.2001  
 (31) 100 179 47.9  
 (32) 11.04.2000  
 (33) DE  
 (71) Merck Patent GmbH, Darmstadt, DE;  
 (72) Wartenberg Frank-Hardi, Darmstadt, DE; Koppe Thomas, Schaffhausen, CH; Wetzel Walter, Darmstadt, DE; Wydra Markus, Rödermark, DE; Benz Achim, Darmstadt, DE;  
 (74) Bušová Eva, JUDr., Bratislava, SK;  
 (86) PCT/EP01/02672  
 (87) WO01/77099  
**(54) Spôsob prípravy benzokondenzovaných heterocyklov**  
 (57) Opisuje sa spôsob prípravy benzokondenzovaných heterocyklov všeobecného vzorca (I), pri ktorom sa necháva reagovať tetrahydrobenzokondenzovaný heterocyklus všeobecného vzorca (II) s katalytickým množstvom ušľachtileho kovu ako katalyzátora v prítomnosti akceptora vodíka, a potom sa acylová aminoskupina deacyluje pridaním amínu.

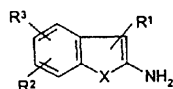

(I)

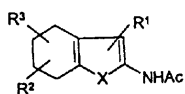

(II)

- 7 (51) **C07D 401/04, 211/60, 487/08, 207/16, 401/12, 405/12, 409/12, 277/06, 211/62, 205/04**  
 (21) **1145-2002**  
 (22) 09.02.2001  
 (31) 60/181 944, 60/247 330  
 (32) 11.02.2000, 10.11.2000  
 (33) US, US  
 (71) VERTEX PHARMACEUTICALS INCORPORATED, Cambridge, MA, US;  
 (72) Tomlinson Ronald, Marlborough, MA, US; Laufner David, Stow, MA, US; Mullican Michael, Needham, MA, US;  
 (74) Čechvalová Dagmar, Bratislava, SK;  
 (86) PCT/US01/04210  
 (87) WO01/58891  
**(54) Deriváty piperazínu a piperidínu na použitie pri liečení alebo prevencii poškodenia neurónov**  
 (57) Opisujú sa deriváty piperazínu a piperidínu, ktoré sú obzvlášť výhodné na liečenie alebo prevenciu poškodenia neurónov, najmä poškodenia spojeného s neurologickými ochoreniami. Tieto zlúčeniny sú taktiež vhodné na stimuláciu nervového rastu. Opisujú sa taktiež kompozície obsahujúce zlúčeniny podľa vynálezu a spôsoby použitia kompozícií na liečenie alebo prevenciu poškodenia neurónov alebo na stimuláciu nervového rastu.

- 7 (51) **C07D 401/12, 405/14, A61K 31/44, A61P 9/10**  
 (21) **1679-2001**  
 (22) 20.03.2000  
 (31) 60/136 608  
 (32) 27.05.1999  
 (33) US  
 (71) PFIZER PRODUCTS INC., Groton, CT, US;  
 (72) Chang George, Groton, CT, US; Hamanaka Ernest Seiichi, Groton, CT, US; Lamattina John Lawrence, Groton, CT, US;  
 (74) Bušová Eva, JUDr., Bratislava, SK;  
 (86) PCT/IB00/00313  
 (87) WO00/73298  
**(54) Spoločné proliečivá amlodipínu a atorvastatínu**  
 (57) Opisujú sa spoločné proliečivá amlodipínu a atorvastatínu a farmaceutické kompozície, ktoré ich obsahujú. Ďalej sa opisuje ich použitie pri liečení anginy pectoris, aterosklerózy, hypertenzie a hyperlipidémie s použitím uvedených proliečiv a kompozícií. Tiež je opísané ich použitie pri riadení rizika výskytu srdcovej príhody u cicavca vrátane človeka, majúceho symptómy rizika srdcovej príhody.

- 7 (51) **C07D 401/14, 401/12, 213/73, A61K 31/506, A61P 7/02, C07D 409/14, 401/06, 409/12**  
 (21) **1351-2002**  
 (22) 22.03.2001  
 (31) 00/03724  
 (32) 23.03.2000  
 (33) FR  
 (71) SANOFI-SYNTHELABO, Paris, FR;  
 (72) Altenburger Jean-Michel, Saint Rémy-les-Chevreuse, FR; Cremer Gérard, Morangis, FR; Lassalle Gilbert, Les Molières, FR; Matrougui Mostafa, Palaiseau, FR;  
 (74) Čechvalová Dagmar, Bratislava, SK;  
 (86) PCT/FR01/00861  
 (87) WO 01/70736  
**(54) N-(heterocykly)benzén- alebo -pyridínsulfónamidy ako antitrombotické a antikoagulačné činidlá a spôsob ich výroby**  
 (57) Opisujú sa zlúčeniny vzorca (I), kde W reprezentuje  $-(CH_2)_2-$ ,  $-(CH_2)-C\equiv C-$  alebo  $-CH_2-CH=CH-$  skupiny; R je piperidinylová skupina, prípadne substituovaná 1,2,3,6-tetrahydropyridylová skupina, hexahydro-1H-azepinylová skupina prípadne substituovaná piperazinylová skupina alebo morfolinylová skupina; R<sup>3</sup> je skupina  $-COR^1$ ; A môže byť prípadne substituovaná fenylová skupina, heterocyklus alebo cyklopentylová skupina a B môže byť pyridylová skupina, aminopyrazinylová skupina, aminopyridazinylová skupina, pyrimidinylová skupina prípadne substituovaná aminoskupinou, piperidinylová skupina alebo aminopyridylová skupina prípadne substituovaná na pyridíne (C<sub>1</sub>-C<sub>4</sub>) alkylom alebo (C<sub>1</sub>-C<sub>4</sub>) alkoxykupinou, pričom aminoskupina môže byť prípadne substituovaná (C<sub>1</sub>-C<sub>4</sub>) alkylom. Taktiež sa opisuje spôsob prípravy uvedených zlúčenín a ich terapeutické využitie.

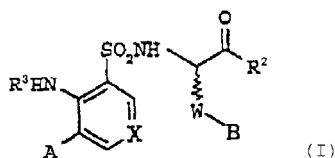

7 (51) C07D 403/02, 295/027, 295/104, A61K 31/495, 31/496, A61P 25/00

(21) 1107-2002

(22) 22.12.2000

(31) PA 1999 01887

(32) 30.12.1999

(33) DK

(71) H. LUNDBECK A/S, Valby-Copenhagen, DK;

(72) Bang-Andersen Benny, Copenhagen, DK; Kehler Jan, Kgs. Lyngby, DK; Felding Jakob, Charlottenlund, DK;

(74) Majlingová Marta, Ing., Bratislava, SK;

(86) PCT/DK00/00728

(87) WO01/49679

(54) Halogénom substituované 4-fenyl-1-piperazinylové, -piperidinylové a -tetrahydropyridylové deriváty, farmaceutický prostriedok s ich obsahom a ich použitie

(57) Halogénom substituované 4-fenyl-1-piperazinylové, -piperidinylové a -tetrahydropyridylové deriváty, kde W znamená C, CH alebo N a prerušovaná čiara vychádzajúca z W znamená väzbu, ak W je C a neznámená väzbu, ak W je N alebo CH; R<sup>1</sup> a R<sup>2</sup> sú nezávisle vybrané zo skupiny zahŕňajúcej vodík a halogén pod podmienkou, že aspoň jeden z R<sup>1</sup> a R<sup>2</sup> je atóm halogénu; X znamená CH<sub>2</sub>, O, S, CO, CS, SO alebo SO<sub>2</sub>; a Q je skupina všeobecného vzorca (II) pod podmienkou, že X nie je O alebo S, ak skupina Q je pripojená cez atóm N; a akékoľvek ich enantioméry a adičné soli s kyselinou. Zlúčeniny majú vysokú afinitu k D<sub>4</sub> receptorom.

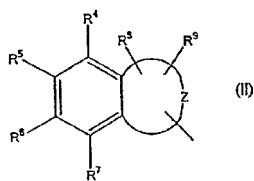
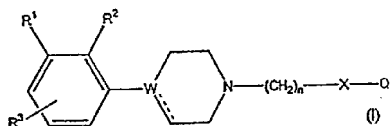

7 (51) C07D 403/04, A61K 31/404, A61P 9/00, 25/00, 1/00, C07D 403/04, 209/34, 207/12

(21) 1083-2002

(22) 24.01.2001

(31) 00/00957

(32) 25.01.2000

(33) FR

(71) SANOFI-SYNTHELABO, Paris, FR;

(72) Roux Richard, Vailhauques, FR; Serradeil-le Gal Claudine, Escalquens, FR; Tonnerre Bernard, Vailhauques, FR; Wagnon Jean, Montpellier, FR;

(74) Čechvalová Dagmar, Bratislava, SK;

(86) PCT/FR01/00226

(87) WO01/55130

(54) Deriváty 1,3-dihydro-2H-indol-2-ónu, spôsob ich prípravy a farmaceutická kompozícia, ktorá ich obsahuje

(57) Opisujú sa zlúčeniny vzorca (I) a tiež ich možné soli s minerálnymi alebo organickými kyselinami a ich solváty a/alebo hydráty, ktoré majú afinitu a selektivitu proti receptorom V<sub>1b</sub> alebo proti V<sub>1b</sub> a V<sub>1a</sub> receptorom arginín-vazopresínu. Opisuje sa tiež spôsob ich prípravy, medziprodukty, ktorými sú zlúčeniny vzorca (II), ktoré sú vhodné na ich prípravu, farmaceutické kompozície, ktoré ich obsahujú a ich použitie na prípravu liečebných prostriedkov.

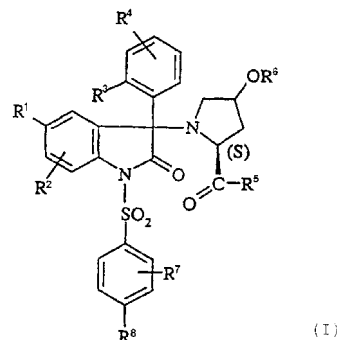

7 (51) C07D 403/06, A61K 31/404, A61P 43/00, C07D 403/14, 401/14

(21) 1326-2002

(22) 15.02.2001

(31) 60/182 710, 60/216 422, 60/243 532

(32) 15.02.2000, 06.07.2000, 27.10.2000

(33) US, US, US

(71) SUGEN, INC., South San Francisco, CA, US; PHARMACIA & UPJOHN COMPANY, Kalamazoo, MI, US;

(72) Tang Peng Cho, Morago, CA, US; Miller Todd, Bend, OR, US; Li Xiaoyuan, Los Altos, CA, US; Sun Li, Foster City, CA, US; Wei Chung Chen, Foster City, CA, US; Shirazian Shahrzad, Corte Madera, CA, US; Liang Congxin, Sunnyvale, CA, US; Vojkovsky Tomas, San Mateo, CA, US; Nematalla Asaad S., Concord, CA, US;

(74) ROTT, RŮŽIČKA & GUTTMANN, v. o. s., Bratislava, SK;

(86) PCT/US01/04813

(87) WO01/60814

(54) Inhibitory proteínkináz na báze pyrolom substituovaného 2-indolinónu

(57) Sú opísané pyrolom substituované 2-indolinónové zlúčeniny vzorca (I) a ich farmaceuticky prijateľné soli, ktoré modulujú aktivitu proteínkináz, a teda sa predpokladá ich použiteľnosť pri prevencii a liečbe bunkových porúch súvisiacich s proteínkinázou, ako je rakovina.

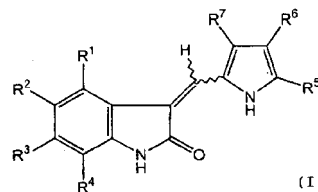

**7 (51) C07D 405/02, 405/14, 409/14, A61K 31/496, A61P 25/04**
**(21) 883-2002**

(22) 15.12.2000

(31) 9904674-0

(32) 20.12.1999

(33) SE

(71) AstraZeneca AB, Södertälje, SE;

(72) Brown William, Quebec, CA; Walpole Christopher, Quebec, CA; Plobeck Niklas, Quebec, CA;

(74) Žovicová Viera, Mgr., Bratislava, SK;

(86) PCT/SE00/02562

(87) WO01/46174

**(54) Deriváty N-diarylmetyl-piperazínu, ich použitie a farmaceutické kompozície s ich obsahom**

(57) Deriváty N-diarylmetyl-piperazínu všeobecného vzorca (I), kde R<sup>1</sup> je vybrané spomedzi nasledujúcich: fenyl, pyridinyl, tiofenyl, furanyl, imidazolyl a triazolyl, kde každý fenyl R<sup>1</sup> a heteroaromatický kruh R<sup>1</sup> môže byť voliteľne a nezávisle ďalej substituovaný 1, 2 alebo 3 substituentmi vybranými spomedzi nasledujúcich: lineárny a rozvetvený C<sub>1</sub>-C<sub>6</sub> alkyl, NO<sub>2</sub>, CF<sub>3</sub>, C<sub>1</sub>-C<sub>6</sub> alkoxy, chlór, fluór, bróm, a jód; ich použitie a farmaceutické kompozície s ich obsahom.

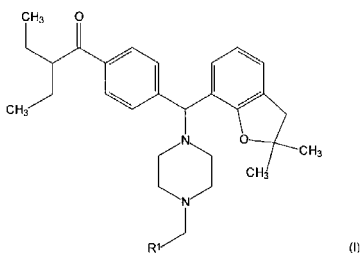
**7 (51) C07D 405/12, A61K 31/453, A61P 25/28, 25/24, 25/16**
**(21) 1659-2001**

(22) 20.04.2000

(31) 60/135 399

(32) 21.05.1999

(33) US

(71) PFIZER PRODUCTS INC., Groton, CT, US;

(72) Obach Ronald Scott, Gales Ferry, CT, US; Scully Douglas Alan, Noank, CT, US;

(74) Bušová Eva, JUDr., Bratislava, SK;

(86) PCT/IB00/00493

(87) WO00/71538

**(54) Deriváty 1-trifluórmetyl-4-hydroxy-7-piperidinyllaminometylchrómanu**

(57) Sú opísané deriváty 1-trifluórmetyl-4-hydroxy-7-piperidinyllaminometylchrómanu všeobecného vzorca (I), kde R<sup>1</sup> znamená C<sub>1</sub>-C<sub>6</sub>alkylovú skupinu; R<sup>2</sup> znamená skupinu zo skupiny zahrnujúcej vodík, C<sub>1</sub>-C<sub>6</sub>alkyl, halogén (C<sub>1</sub>-C<sub>6</sub>)alkyl alebo fenyl; R<sup>3</sup> znamená vodík alebo halogén; a R<sup>4</sup> a R<sup>5</sup> každý nezávisle znamená skupinu zo skupiny zahrnujúcej vodík, C<sub>1</sub>-C<sub>6</sub>alkyl, alebo halogén (C<sub>1</sub>-C<sub>6</sub>)alkyl, ich farmaceuticky prijateľné soli, farmaceutické kompozície obsahujúce uvedené zlúčeniny a použitie uvedených zlúčenín k liečeniu chorôb CNS, gastrointestinálneho systému a ďalších chorôb.

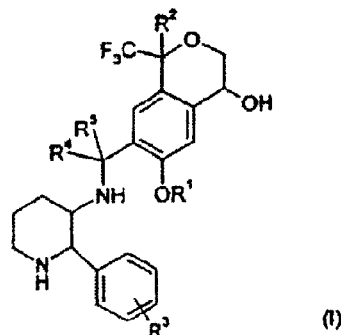
**7 (51) C07D 409/06, 405/06, A61K 31/4525, 31/4535, A61P 25/28, 25/16, 37/00**
**(21) 962-2002**

(22) 29.12.2000

(31) 00/00113

(32) 06.01.2000

(33) FR

(71) SANOFI-SYNTHELABO, Paris, FR;

(72) Baroni Marco, Vanzago, IT; Bourrie Bernard, Saint Gély du Fesc, FR; Cardamone Rosanna, Como, IT; Casellas Pierre, Montpellier, FR;

(74) Čechvalová Dagmar, Bratislava, SK;

(86) PCT/FR00/03741

(87) WO01/49684

**(54) Tetrahydropyridíny, spôsob ich prípravy, farmaceutické kompozície obsahujúce tieto tetrahydropyridíny a ich použitie**

(57) Sú opísané zlúčeniny všeobecného vzorca (I), v ktorom R<sup>1</sup> znamená atóm vodíka alebo atóm halogénu, alebo skupinu CF<sub>3</sub>, R<sup>2</sup> a R<sup>3</sup> znamenajú nezávisle jeden od druhého atóm vodíka alebo metylovú skupinu, n a n' znamenajú nezávisle jeden od druhého 0 alebo 1, \* znamená polohy pripojenia, A znamená N alebo CH, X znamená atóm síry alebo atóm kyslíka, R<sup>4</sup> a R<sup>5</sup> znamenajú atóm vodíka alebo C<sub>1</sub>-C<sub>6</sub>alkylovú skupinu, ako aj ich soli alebo solvátov, spôsob ich prípravy a farmaceutických kompozícií, ktoré ich obsahujú.

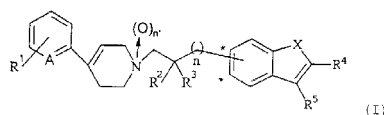
**7 (51) C07D 417/06**
**(21) 1018-2002**

(22) 08.01.2001

(31) 100 02 049.6

(32) 19.01.2000

(33) DE

(71) BAYER AKTIENGESELLSCHAFT, Leverkusen, DE;

(72) Seifert Hermann, Bergisch Gladbach, DE; Stelzer Uwe, Burscheid, DE;

(74) Hörmannová Zuzana, Ing., Bratislava, SK;

(86) PCT/EP01/00125

(87) WO01/53296

**(54) Spôsob výroby heterocyklických zlúčenín**

(57) Je opísaný spôsob výroby heterocyklických zlúčenín so všeobecným vzorcom (I), v ktorom majú substituenty významy uvedené v opisnej časti, ktorého podstata spočíva v tom, že sa nechajú reagovať zlúčeniny so všeobecným vzorcom (II), v

ktorom majú A, D a X uvedený význam, s bázou a za prítomnosti zriedovacieho činidla a reakčná zmes sa potom so zmesou z CCMP/CMP, teda 2-chlór-5-chlórmetilpyridín/2-chlór-5-metylpyridín, nechá reagovať so zodpovedajúcimi hydrochloridmi.

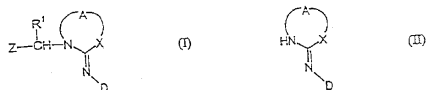

7 (51) C07D 417/10, 417/14, 413/10, A61K 31/53, A61P 11/06

(21) 164-2002

(22) 31.07.2000

(31) 99870170.0, 99126035.7

(32) 06.08.1999, 27.12.1999

(33) EP, EP

(71) Janssen Pharmaceutica N. V., Beerse, BE;

(72) Lacrampe Jean Fernand Armand, Issy-les-Moulineaux Cedex, FR; Freyne Eddy Jean Edgard, Beerse, BE; Deroose Frederik Dirk, Beerse, BE; Fortin Jérôme Michel Claude, Issy-les-Moulineaux Cedex, FR; Coesemans Erwin, Beerse, BE;

(74) Bušová Eva, JUDr., Bratislava, SK;

(86) PCT/EP00/07358

(87) WO01/10866

(54) Deriváty 6-azauracilu inhibujúce interleukín-5

(57) Sú opísané deriváty 6-azauracilu všeobecného vzorca (I), inhibujúce IL-5, ktoré sú užitočné v terapii zápalových ochorení závislých na eozinofíloch. Ďalej sú opísané postupy a medziprodukty ich prípravy, použitie týchto látok v medicíne a postupy na označenie receptora alebo zobrazenie orgánu za použitia uvedených derivátov.

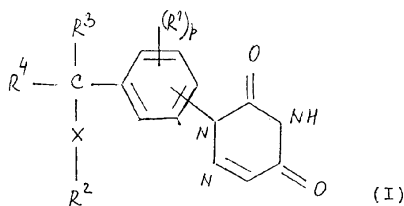

7 (51) C07D 471/04, 209/08, 333/54, 233/58, 213/16, 215/06, A61K 31/407, 31/381, 31/416, 31/44, 31/47, A61P 9/12, 9/10, 9/04, 39/02

(21) 1182-2002

(22) 16.02.2001

(31) 00/01937

(32) 17.02.2000

(33) FR

(71) Les Laboratoires Servier, Courbevoie Cedex, FR; INSTITUT NATIONAL DE LA RECHERCHE MEDICALE INSERM, Paris Cedex, FR;

(72) Roques Bernard P., Paris, FR; Fournie-Zaluski Marie-Claude, Paris, FR; Inguibert Nicolas, Cachan, FR; Poras Hervé, Alfortville, FR; Scalbert Elizabeth, Paris, FR; Bennejean Caroline, Charenton Le Pont, FR; Renard Pierre, Le Chesnay, FR;

(74) ROTT, RŮŽIČKA & GUTTMANN, v. o. s., Bratislava, SK;

(86) PCT/FR01/00463

(87) WO01/60822

(54) Zlúčeniny na báze aminokyselín a ich použitie ako inhibítorov NEP, ACE a ECE

(57) Opisujú sa zlúčeniny vzorca (I), v ktorom n predstavuje celé číslo, pričom  $0 \leq n \leq 3$ ; m predstavuje celé číslo, pričom  $0 \leq m \leq 6$ ;  $R^3$  a  $R^4$  spoločne tvoria fenylový kruh; B predstavuje heteroarylovú skupinu;  $R^1$  a  $R^2$  predstavujú vodíkový atóm alebo skupiny definované v opise. Ďalej sú opísané liečivá s obsahom uvedených zlúčenín.

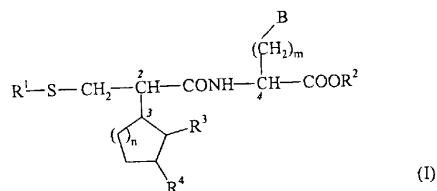

7 (51) C07D 471/04, A61K 31/437, A61P 3/10, 11/06, 17/00, 25/00, 29/00, 31/04, 37/06, 37/08, 43/00

(21) 1120-2002

(22) 06.02.2001

(31) 2000-31270, 2000-277507

(32) 09.02.2000, 13.09.2000

(33) JP, JP

(71) Hokuriku Seiyaku Co., Ltd., Katsuyama-shi, Fukui, JP;

(72) Kato Hideo, Katsuyama-shi, Fukui, JP; Sakaguchi Jun, Katsuyama-shi, Fukui, JP; Izumi Tomoyuki, Katsuyama-shi, Fukui, JP; Kato Ken-ichi, Katsuyama-shi, Fukui, JP;

(74) Bušová Eva, JUDr., Bratislava, SK;

(86) PCT/JP01/00816

(87) WO01/58900

(54) Deriváty 1H-imidazopyridínu

(57) Je opísaný 1H-imidazopyridínový derivát predstavovaný nasledujúcim obecným vzorcom (I) alebo jeho soľ majúci inhibičnú aktivitu voči tvorbe cytokínu, kde  $R^1$  znamená atóm vodíka, alkylovú skupinu, cykloalkylovú skupinu alebo arylovú skupinu;  $R^2$  znamená cykloalkylovú skupinu, alkylovú skupinu, arylovú skupinu, kyanoskupinu, merkaptoskupinu, karboxylovú skupinu alebo karbamoylovú skupinu; kruh A znamená homocyklický alebo heterocyklický kruh;  $R^3$  znamená aminoskupinu alebo nasýtenú heterocyklickú skupinu obsahujúcu dusík; a k znamená celé číslo od 0 do 3; s podmienkou, že zlúčenina, kde  $R^3$  znamená nasýtenú heterocyklickú skupinu a  $R^2$  je nesubstituovaná alkylová skupina, je vylúčená.

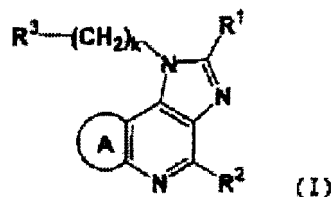

7 (51) C07D 475/00, A61K 31/519, A61P 17/06

(21) 1215-2002

(22) 20.02.2001

(31) 0004128.5

(32) 23.02.2000

(33) GB

(71) AstraZeneca AB, Södertälje, SE;

(72) Bonnert Roger, Loughborough, Leics., GB; Gardiner Stewart, Loughborough, Leics., GB; Hunt Fraser, Loughborough, Leics., GB; Walters Iain, Loughborough, Leics., GB;

(74) Čechvalová Dagmar, Bratislava, SK;

(86) PCT/SE01/00374

(87) WO01/62758

(54) Pteridínové zlúčeniny na liečenie psoriázy a spôsob ich prípravy

(57) Opisujú sa pteridínové zlúčeniny všeobecného vzorca (I), spôsoby ich prípravy a medziprodukty používané pri ich príprave, farmaceutické kompozície, ktoré ich obsahujú a ich použitie pri liečení. Opisujú sa zlúčeniny všeobecného vzorca (I), kde A je skupina všeobecného vzorca (a) alebo (b).

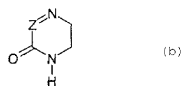
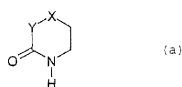

7 (51) C07D 487/00

(21) 380-2002

(22) 15.09.2000

(31) 199 46 289.5

(32) 28.09.1999

(33) DE

(71) BASF AKTIENGESELLSCHAFT, Ludwigshafen, DE;

(72) Lubisch Wilfried, Heidelberg, DE; Kock Michael, Schifferstadt, DE; Höger Thomas, Edingen-Neckarhausen, DE; Grandel Roland, Dossenheim, DE; Müller Reinhold, Schifferstadt, DE; Schult Sabine, Speyer, DE;

(74) Žovicová Viera, Mgr., Bratislava, SK;

(86) PCT/EP00/09023

(87) WO01/23386

(54) Benzodiazepínové deriváty, ich príprava a použitie

(57) Zlúčeniny všeobecného vzorca (I), ich tautoméry, enantioméry a prekurzory, spôsob ich prípravy a ich použitie na prípravu liečiv s PARP-inhibičným účinkom na liečenie neurodegeneratívnych ochorení a neuronálneho poškodenia.

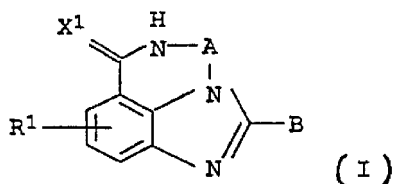

7 (51) C07D 487/00

(21) 46-2002

(22) 13.07.2000

(31) P 9902376

(32) 15.07.1999

(33) HU

(71) SANOFI-SYNTHELABO, Paris, FR;

(72) Héja Gergely, Budapest, HU; Csikós Éva, Budapest, HU; Erősné Takácsy Tünde, Budapest, HU; Gönczi Csaba, Budapest, HU; Halász Judit, Budapest, HU; Hermecz István, Budapest, HU; Majláth Csilla, Budapest, HU; Nagy Lajos, Szentendre, HU; Sántáné Csutor Andrea, Budapest, HU; Sárosi Péter, Budapest, HU; Simon Kálmán, Budapest, HU; Szomor Tiborné, Budapest, HU; Szvoboda Györgyné, Dunakeszi, HU;

(74) Tomeš Pavol, Ing., Bratislava, SK;

(86) PCT/HU00/00078

(87) WO01/05791

(54) Spôsob prípravy N-(1,1-dimetyletyl)-4-[[5'-etoxy-4-cis-[2-(4-morfolino)etoxy]-2'-oxospiro[cyklohexán-1,3'[3H]indol]-1'(2'H)-yl]-sulfonyl]-3-metoxybenzamidu a jeho soli

(57) Spôsob prípravy zlúčeniny vzorca (I) a jej soli reakciou zlúčeniny vzorca (II) so zlúčeninou vzorca (III), ktorá sa uskutočňuje v dimetylsulfoxide pri teplote v rozsahu 10 až 40 °C, výhodne pri izbovej teplote a ak je to žiaduce, prevedenie výslednej bázy vzorca (I) na svoju soľ.

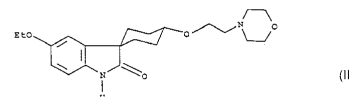
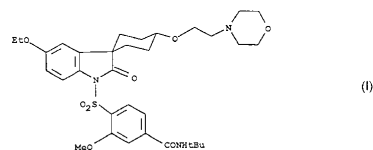

7 (51) C07D 487/04, A61K 31/505

(21) 385-2001

(22) 17.09.1999

(31) 60/100 954

(32) 18.09.1998

(33) US

(71) BASF AKTIENGESELLSCHAFT, Ludwigshafen, DE;

(72) Johnston David N., Nottingham, GB; Rafferty Paul, Nottingham, GB; Tometzki Gerald B., Nottingham, GB; Twigger Helen L., Nottingham, GB; Munschauer Rainer, Ludwigshafen, DE; Calderwood David, Framingham, MA, US; Arnold Lee, Westboro, MA, US; Mazdiyasi Hormoz, Douglas, MA, US; Hirst Gavin, Marlboro, MA, US; Deng Bojuan B., Shrewsbury, MA, US;

(74) Žovicová Viera, Mgr., Bratislava, SK;

(86) PCT/US99/21536

(87) WO00/17202



- (54) **4-Aminopyrolopyrimidíny a ich použitie ako kinázové inhibítory**
- (57) Opisujú sa 4-aminopyrolopyrimidíny štruktúrneho vzorca (I) a ich fyziologicky prijateľné soli, ktoré sú inhibítormi serín/treonín a tyrozín kinázovej aktivity. Tieto zlúčeniny môžu teda zmierňovať chorobné stavy, kde je faktorom angiogenéza alebo hyperproliferácia endotelových buniek, a možno ich použiť na prípravu lieku na liečenie rakoviny, hyperproliferatívnych chorôb, reumatoidnej artritídy, porúch imunitného systému, odmietania transplantátu a zápalových chorôb.

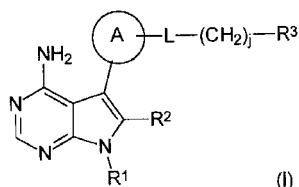

- 7 (51) C07D 491/14, 471/14, A61K 31/435, 31/415, A61P 1/04 // (C07D 471/14, 235:00, 221:00) (C07D 491/14, 311:00, 235:00, 221:00)

- (21) 1386-2002  
 (22) 28.03.2001  
 (31) 00106690.1  
 (32) 29.03.2000  
 (33) EP  
 (71) ALTANA Pharma AG, Konstanz, DE;  
 (72) Senn-Bilfinger Jörg, Konstanz, DE; Buhr Wilm, Konstanz, DE; Simon Wolfgang-Alexander, Konstanz, DE; Postius Stefan, Konstanz, DE; Kromer Wolfgang, Konstanz, DE;  
 (74) Majlingová Marta, Ing., Bratislava, SK;  
 (86) PCT/EP01/03510  
 (87) WO01/72755
- (54) **Pyrano[2,3-c]imidazo[1,2-a]pyridínové deriváty, farmaceutický prostriedok s ich obsahom a ich použitie**
- (57) Sú opísané pyrano[2,3-c]imidazo[1,2-a]pyridínové deriváty všeobecného vzorca (I), farmaceutické prostriedky s ich obsahom na prevenciu a liečenie gastrointestinálnych chorôb.

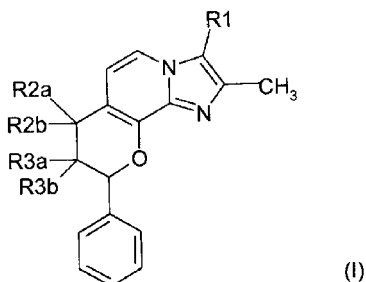

- 7 (51) C07D 498/04, 519/00, A61K 31/40, 31/55, 31/501, 31/42, 31/44, 31/506, A61P 25/18 // (C07D 498/04, 333:00, 261:00) (C07D 519/00, 498:00, 451:00) (C07D 519/00, 498:00, 495:00)

- (21) 351-2002  
 (22) 13.09.2000  
 (31) 09/396 081  
 (32) 14.09.1999  
 (33) US

- (71) AVENTIS PHARMACEUTICALS, INC., Bridgewater, NJ, US;  
 (72) Fink David M., Lebanon, NJ, US; Freed Brian S., Phillipsburg, NJ, US; Hrib Nicholas J., Somerville, NJ, US; Kosley Raymond W. Jr., Bridgewater, NJ, US; Lee George E., Somerville, NJ, US; Merriman Gregory H., Phillipsburg, NJ, US; Rauckman Barbara S., Flemington, NJ, US;  
 (74) Čechvalová Dagmar, Bratislava, SK;  
 (86) PCT/US00/24962  
 (87) WO01/19833

- (54) **Tienoizoxazolyl- a tienopyrazolyl-fenoxypropyl-deriváty, spôsob ich prípravy a ich použitie ako antagonistov D4**

- (57) Opisujú sa zlúčeniny z triedy tienoizoxazolyl- a tienopyrazolyl-fenoxypropyl-derivátov vhodných ako antagonisti D<sub>4</sub>. Tieto zlúčeniny sú vhodné na liečenie ochorení sprostredkovaných inhibíciou receptorov D<sub>4</sub>. Medzi tieto ochorenia patrí napríklad porucha aktivity a pozornosti/hyperkinetická porucha správania, obsedantne-kompulzívna porucha, psychózy, zneužívanie látok, závislosť od látok, Parkinsonova choroba, Parkinsonizmus, tardívna diskinezia, Gilles de la Touretteov syndróm, poruchy správania a porucha opozičného vzdoru. Ďalej sa opisujú farmaceutické kompozície, medziprodukty a spôsoby prípravy týchto zlúčenín.

- 7 (51) C07D 501/59, A61K 31/546, A61P 31/04, C07D 213/70, 285/08, C07F 9/6506

- (21) 412-2002  
 (22) 21.09.2000  
 (31) 60/155 496  
 (32) 22.09.1999  
 (33) US  
 (71) ESSENTIAL THERAPEUTICS, INC., Mountain View, CA, US;  
 (72) Hecker Scott J., Los Gatos, CA, US; Cho Aesop, Mountain View, CA, US; Glinka Tomasz W., Sunnyvale, CA, US; Calkins Trevor, Londonderry, NH, US; Lee Ving J., Los Altos, CA, US;  
 (74) Čechvalová Dagmar, Bratislava, SK;  
 (86) PCT/US00/26069  
 (87) WO01/21623

- (54) **Antibiotiká odvodené od 7-acylamino-3-heteroaryl-3-cefém-karboxylovej kyseliny, ich profarmaká a antibakteriálna kompozícia, ktorá ich obsahuje**

- (57) Sú opísané (7R)-7-acylamino-3-heteroaryl-3-cefém-4-karboxylové kyseliny alebo ich farmakologicky prijateľné soli a ich profarmaká, ktoré vykazujú antibiotickú účinnosť na široké spektrum organizmov vrátane organizmov, ktoré sú rezistentné na β-laktámové antibiotiká a sú prijateľné ako antibakteriálne činidlá. Ďalej sú opísané medziprodukty, ktoré sú prijateľné na prípravu zlúčenín podľa tohto vynálezu a metódy na prípravu zlúčenín a medziproduktov.

- 7 (51) C07H 19/052, 19/056, A61K 31/70

- (21) 1150-2002  
 (22) 15.03.2001  
 (31) 60/189 672, 09/594 410  
 (32) 15.03.2000, 16.06.2000  
 (33) US, US

- (71) RIBAPHARM Inc., Costa Mesa, CA, US;  
 (72) Wang Guangyi, Costa Mesa, CA, US; Ramasamy Kanda, Costa Mesa, CA, US; Lau Johnson, Costa Mesa, CA, US;  
 (74) PATENTSERVIS BRATISLAVA, a. s., Bratislava, SK;  
 (86) PCT/US01/08713  
 (87) WO/01/68663  
**(54) Nukleozidový analóg a jeho použitie**  
 (57) Nukleozidový analóg a formy jeho prolečiv obsahujú cukrovú časť a časť heterocyklickej bázy, pričom k výhodným cukrovým časťam patrí ribofuranóza a k výhodným bázickým časťam patrí diazol a triazol. Opísané je použitie zlúčenín vo farmaceutických prostriedkoch, ďalej ich použitie na prípravu liečiva na liečenie infekcie, napadnutia parazitmi a novotvarov alebo autoimunitných ochorení a pri imunomodulácii a najmä modulácii expresie cytokínu typu 1 a typu 2.

**7 (51) C07J 1/00, A61K 31/565, C07J 41/00, A61P 5/30**

- (21) 1463-2002**  
 (22) 12.04.2001  
 (31) 100 19 167.3, 60/207 370  
 (32) 12.04.2000, 26.05.2000  
 (33) DE, US  
 (71) SCHERING AKTIENGESELLSCHAFT, Berlin, DE;  
 (72) Peters Olaf, Jena, DE; Hillisch Alexander, Jena, DE; Thieme Ina, Graitschen, DE; Elger Walter, Berlin, DE; Hegele-Hartung Christa, Mülheim/Ruhr, DE; Kollenkirchen Uwe, Berlin, DE; Fritzemeier Karl-Heinrich, Berlin, DE; Patchev Vladimir, Jena, DE;  
 (74) Čechvalová Dagmar, Bratislava, SK;  
 (86) PCT/EP01/04290  
 (87) WO01/77139  
**(54) Substituované estratriény a ich použitie ako selektívne účinných estrogénov**  
 (57) Opísané sú 8β-substituované estratriény všeobecného vzorca (I) ako farmaceuticky účinné látky, ktoré majú vyššiu afinitu k estrogénovým receptorovým preparátom krysej prostaty ako k estrogénovým receptorovým preparátom krysej matrice a výrazný účinok, ak ide o stimuláciu expresie 5HT<sub>2a</sub>-receptora a -transportéra, ich príprava, terapeutické použitie týchto zlúčenín na prípravu liečiva na liečenie ochorení a stavov podmienených deficitom estrogénu, ako aj použitie 8β-substituovanej estratriénovej štruktúrnej časti v celkovej štruktúre zlúčenín, ktoré majú disociáciu v prospech ich estrogénneho účinku na kosti v porovnaní s ich účinkom na maternicu.

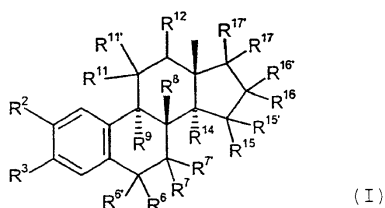

**7 (51) C07K 7/06, 14/18, 5/062, 5/065, 5/087, 5/107, A61K 38/05, 38/06, 38/07, 38/08, A61P 31/14**

- (21) 1419-2002**  
 (22) 03.04.2001  
 (31) 60/194 607  
 (32) 05.04.2000  
 (33) US  
 (71) SCHERING CORPORATION, Kenilworth, NJ, US;  
 (72) Chen Kevin X., Iselin, NJ, US; Arasappan Ashok, Bridgewater, NJ, US; Venkatraman Srikanth, Woodbridge, NJ, US; Parekh Tejal N., Woodbridge, NJ, US; Gu Haining, Shanghai, CN; Njoroge George F., Union, NJ, US; Girijavallabhan Viyyoor M., Parsippany, NJ, US; Ganguly Ashit, Upper Montclair, NJ, US; Saksena Anil, Upper Montclair, NJ, US; Jao Edwin, Warren, NJ, US; Yao Nanhua H., Irvine, CA, US; Prongay Andrew J., Stewartville, NJ, US; Madison Vincent S., Mountain Lakes, NJ, US; Vilibhan Banacha, Kenilworth, NJ, US;  
 (74) Majlingová Marta, Ing., Bratislava, SK;  
 (86) PCT/US01/10869  
 (87) WO01/77113  
**(54) Makrocyclické zlúčeniny, farmaceutický prostriedok s ich obsahom a ich použitie**  
 (57) Zlúčeniny všeobecného vzorca (I), ktoré majú inhibičnú účinnosť k HCV proteáze, spôsoby ich prípravy, farmaceutické prostriedky s ich obsahom, a ich použitie na liečenie porúch spojených s HCV proteázou.

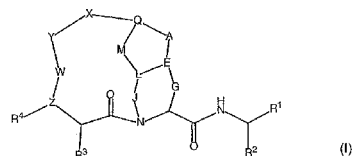

**7 (51) C07K 7/06, 14/18, 5/062, 5/065, 5/087, 5/107, A61K 38/05, 38/07, 38/08, A61P 31/14**

- (21) 1495-2002**  
 (22) 17.04.2001  
 (31) 60/198 204  
 (32) 19.04.2000  
 (33) US  
 (71) SCHERING CORPORATION, Kenilworth, NJ, US;  
 (72) Venkatraman Srikanth, Woodbridge, NJ, US; Chen Kevin X., Iselin, NJ, US; Arasappan Ashok, Bridgewater, NJ, US; Njoroge George F., Warren, NJ, US; Girijavallabhan Viyyoor M., Parsippany, NJ, US; Chan Tin-Yau, Edison, NJ, US; McKittrick Brian A., New Vernon, NJ, US; Prongay Andrew J., Stewartville, NJ, US; Madison Vincent S., Mountain Lakes, NJ, US;  
 (74) Majlingová Marta, Ing., Bratislava, SK;  
 (86) PCT/US01/12530  
 (87) WO01/081325  
**(54) Makrocyclické zlúčeniny, farmaceutický prostriedok s ich obsahom a ich použitie**  
 (57) Zlúčeniny všeobecného vzorca (I) s inhibičnou aktivitou HCV proteázy, spôsob ich prípravy, farmaceutické prostriedky s ich obsahom a ich použitie na liečenie porúch spojených s HCV proteázou.

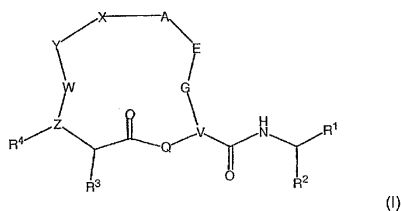
**7 (51) C07K 14/565, C12N 15/62, C07K 19/00****(21) 510-2001**

(22) 15.10.1999

(31) 60/104 491, 60/120 237

(32) 16.10.1998, 16.02.1999

(33) US, US

(71) BIOGEN, INC., Cambridge, MA, US;

(72) Whitty Adrian, Hopkinton, MA, US; Runkel Laura, Cambridge, MA, US; Brickelmaier Margot, Boxford, MA, US; Hochman Paula, Newton, MA, US;

(74) Chmelíková Jana, RNDr., Bratislava, SK;

(86) PCT/US99/24200

(87) WO00/23472

**(54) Fúzne proteíny inerferónu- beta-1a a ich použitie**

(57) Je opísaný fúzny polypeptid, ktorý má aminokyselínovú sekvenciu X-Y-Z, alebo jej časť, v ktorej X znamená aminokyselínovú sekvenciu glykozylovaného interferónu-beta, vo výhodnom uskutočnení ľudský interferón-beta-1a, Y je voliteľná spojovacia časť a Z je polypeptid obsahujúci aspoň časť polypeptidu iného než je glykozylovaný interferón-beta. Ďalej sú opísané mutanty interferónu-beta-1a.

**7 (51) C07K 16/00****(21) 1035-2002**

(22) 19.01.2001

(31) 0001448.0

(32) 21.01.2000

(33) GB

(71) NOVARTIS AG, Basel, CH;

(72) Gram Hermann, Weil, DE; Padova Franco E., Birsfelden, CH;

(74) Čechvalová Dagmar, Bratislava, SK;

(86) PCT/EP01/00591

(87) WO01/53353

**(54) Rekombinantná protilátka proti humánnemu interleukínu-1beta a farmaceutická kompozícia obsahujúca túto protilátku**

(57) Molekula viažuca IL-1 $\beta$ , v konkrétnom uskutočnení protilátka proti humánnemu IL-1 $\beta$ , najmä humánna protilátka proti humánnemu IL-1 $\beta$ , v ktorej úseky CDR ťažkého a ľahkého reťazca majú aminokyselínovú sekvenciu definovanú v opise vynálezu. Táto molekula je vhodná na použitie na liečenie ochorení a porúch sprostredkovaných IL-1, ako je napr. osteoartritída, osteoporóza a ďalšie zápalové artritídy.

**7 (51) C08K 5/18, C07C 209/26, C08L 21/00****(21) 1503-2002**

(22) 02.04.2001

(31) 09/552 098

(32) 19.04.2000

(33) US

(71) UNIROYAL CHEMICAL COMPANY, INC., Middlebury, CT, US;

(72) Malz Russel E., Naugatuck, CT, US; Reynolds Michael E., Naugatuck, CT, US; Gencarelli Richard A., Cheshire, CT, US;

(74) Hörmann Tomáš, Ing., Bratislava, SK;

(86) PCT/US01/10664

(87) WO01/81459

**(54) Kvapalné antiozonanty a kaučukové kompozície obsahujúce tieto látky**

(57) Kvapalná antiozonantová zmes sa získa postupom zahŕňajúcim simultánnu reakciu prinajmenšom jednej nesubstituovanej a/alebo substituovanej parafenyléndiamínovej zlúčeniny so zmesou karbonylových zlúčenín zahŕňajúcej acetón a prinajmenšom jednu ďalšiu karbonylovú zlúčeninu zvolenú zo skupiny zahŕňajúcej ketóny obsahujúce 4 až 12 atómov uhlíka, aldehydy obsahujúce 1 až 12 atómov uhlíka a zmesi týchto látok, za prítomnosti redukčného alkylačného katalyzátora. Kaučukové kompozície obsahujú túto kvapalnú antiozonantovú zmes a kaučukový komponent.

**7 (51) C08L 33/00****(21) 230-2002**

(22) 16.08.2000

(31) 9919304.7

(32) 17.08.1999

(33) GB

(71) LUCITE INTERNATIONAL UK LIMITED, Southampton, Hampshire, GB;

(72) Eustace Paul, Ingleby Barwick, Stockton-on-Tees, GB; Marston Nicholas John, Great Ayton, Middlesbrough, GB; Oliver John Robert, Hutton Rudby, Yarm, GB;

(74) Čechvalová Dagmar, Bratislava, SK;

(86) PCT/GB00/03184

(87) WO01/12719

**(54) Tavením spracovateľná termoplastická kompozícia**

(57) Tavením spracovateľná termoplastická kompozícia obsahuje až 99,5 % hmotn. tavením spracovateľného polyméru a 0,5 až 50 % hmotn. partikulárneho polyméru, ktorý obsahuje zvyšky monomérnej zmesi, ktorá obsahuje 50 až 100 % hmotn. metylmetakrylátu, aspoň 0 až 50 % hmotn. etylenicky nenasýteného komonoméru, ktorý obsahuje aspoň jeden alkylakrylát alebo metakrylát a 0 až 10 % hmotn. kopolymerizovateľného zosieťujúceho monoméru, pričom uvedené častice majú maximálny rozmer 5 mm. Kompozícia sa môže použiť na výrobu stavebných komponentov.

**7 (51) C12N 15/00****(21) 522-2002**

(22) 21.09.2000

(31) 09/400 494, 60/210 072, 60/221 836, 60/227 860

(32) 21.09.1999, 07.06.2000, 28.07.2000, 24.08.2000

(33) US, US, US, US

- (71) BASF AKTIENGESELLSCHAFT, Ludwigshafen, DE;
- (72) Yocum Rogers R., Lexington, MA, US; Patter-son Thomas A., North Attleboro, MA, US; Her-mann Theron, Kinnelon, NJ, US; Pero Janice G., Lexington, MA, US;
- (74) Žovicová Viera, Mgr., Bratislava, SK;
- (86) PCT/US00/25993
- (87) WO01/21772
- (54) Mikroorganizmy na produkciu pantozlúčenín a spôsoby produkcie**
- (57) Sú opísané spôsoby produkcie pantozlúčenín (napr. pantotenátu) použitím mikroorganizmov, v ktorých sa manipulovala biosyntetická pantote-nátová dráha a/alebo biosyntetická izoleucínová- valínová dráha a/alebo biosyntetická dráha koen-zýmu A. Poskytnuté sú spôsoby založené na vy-užití mikroorganizmov, ktoré nadmerne exprimujú ketopantoátreduktázu, ako aj mikroorganiz-mov, ktoré nadmerne exprimujú aspartát- $\alpha$ -dekarboxylázu. Opísané sú spôsoby produkova-nia pantozlúčenín, nezávislé od prekursorov, s vysokým výťažkom. Poskytnuté sú tiež rekomb-inantné mikroorganizmy, vektory, izolované molekuly nukleových kyselín, gény a génové produkty, ktoré sú užitočné pri uskutočňovaní uvedených metodológií v praxi. Je opísaný mik-robiálny pantotenátkínázový gén, *coaX*, ako aj spôsoby produkovania pantozlúčenín s využitím mikroorganizmov, ktoré majú modifikovanú pan-totenátkínázovú aktivitu. Taktiež sú špecifikova-né spôsoby na identifikovanie pantotenátkínáz-ových modulátorov použitím rekombinantných mikroorganizmov a/alebo purifikovaných *CoaX* proteínov podľa predloženého vynálezu.

**7 (51) C12N 15/12, C07K 14/715, 14/47, 16/28, G01N 33/53, A61K 38/17, 39/395**

- (21) 1574-2002
- (22) 10.05.2001
- (31) 60/203 426
- (32) 10.05.2000
- (33) US
- (71) SCHERING CORPORATION, Kenilworth, NJ, US;
- (72) Chirica Madaline, Palo Alto, CA, US; Kastelein Robert A., Redwood City, CA, US; Moore Kevin W., Palo Alto, CA, US; Parham Christi L., San Francisco, CA, US;
- (74) Majlingová Marta, Ing., Bratislava, SK;
- (86) PCT/US01/15057
- (87) WO01/085790
- (54) V podstate čistý rekombinantný polypeptid, zmes, farmaceutický prostriedok a kit s jeho obsahom, spôsob jeho produkcie a spôsob modulácie fyziológie alebo vývoja bunky**
- (57) Sú opísané nukleové kyseliny kódujúce cicavčie, napr. primátové receptory. Tiež sú opísané puri-fikované receptorové proteíny a ich fragmenty a protilátky tak polyklonálne, ako aj monoklonál-ne. Opísané sú spôsoby použitia prostriedkov tak na diagnostické, ako aj na terapeutické využitie.

**7 (51) C12N 15/13, C07K 16/28, C12N 15/62, C07K 19/00, A61K 47/48**

- (21) 1223-2002
- (22) 23.02.2001
- (31) 60/185 039
- (32) 25.02.2000
- (33) US
- (71) The Government of the United States, as repre-sented by The Secretary of the Department of Health and Human Services, Rockville, MD, US; DUKE UNIVERSITY, Durham, NC, US;
- (72) Pastan Ira, Potomac, MD, US; Beers Richard, Washington, DC, US; Chowdhury Partha S., Rockville, MD, US; Bigner Darell, Mebane, NC, US;
- (74) PATENTSERVIS BRATISLAVA, a. s., Brati-slava, SK;
- (86) PCT/US01/05923
- (87) WO01/62931
- (54) Anti-ERGFvIII scFv so zlepšenou cytotoxicitou a výťažkom, imunotoxíny a spôsoby ich použitia**
- (57) Sú opísané protilátky na mutovanú formu recep-tora na epidermálny rastový faktor, známeho ako EGFRvIII. Tento mutant sa nachádza len alebo hlavne na povrchu glioblastómových buniek, na bunkách rakoviny prsníka, vaječníkov a atypicky veľkých buniek rakoviny pľúcneho laloku. Proti-látky majú vysokú afinitu pre EGFRvIII a tvoria imunotoxíny s vyššou cytotoxicitou a výťažkom ako dosiaľ známe protilátky. Tiež sú opísané ďalšie protilátky, v ktorých MR1 je mutovaná vo VH alebo VL, alebo oboch v CDR1 a 2, s lepšou väzbou na EGFRvIII, ako má pôvodná protilátka MR1.

Liečenie U87MG  $\Delta$ EGFRvIII neoplastickéj meningitidy intratekálnym podaním MR1-1 imunotoxínu

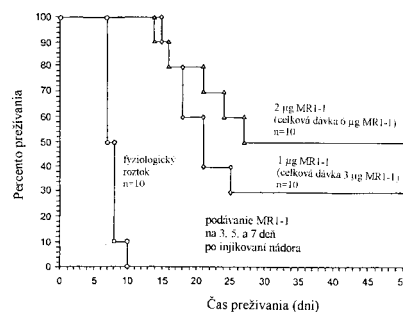

**7 (51) C12P 19/04, A61K 39/02**

- (21) 1349-2002
- (22) 20.03.2001
- (31) 100 13 539.0
- (32) 20.03.2000
- (33) DE
- (71) PHARMA-ZENTRALE GMBH, Herdecke, DE;
- (72) Proppert Hans, Hagen, DE; Malinka Jürgen, Selm, DE; Schulze Jürgen, Bergholz-Rehrbrücke, DE; Sonnenborn Ulrich, Bochum, DE; Zähringer Ulrich, Ahrensburg, DE; Ulmer Artur, Nien-wohld, DE; Rietschel Ernst Theodor, Hamburg, DE;
- (74) Majlingová Marta, Ing., Bratislava, SK;
- (86) PCT/EP01/03153
- (87) WO01/70756

- (54) **Lipopolysacharidy z *E. coli*, spôsob ich získania a ich použitie**
- (57) Lipopolysacharidy z *E. coli* kmeň DSN 6601, ktorých štruktúra je uvedená na obrázku 7. Tento lipopolysacharid (LPS) sa odlišuje od doteraz známych LPS z *E. coli* hlavne vo fosforylovanej cukrovej časti jadra a v stupni polymerizácie O-reťazca. Lipoid A štrukturálne a biologicky zodpovedá typu, ktorý je pre *E. coli* bežný. Opísaný LPS je vhodný nielen na identifikáciu kmeňa *E. coli*, ktorý je jeho nositeľom, ale poskytuje tomuto kmeňu aj nižšiu patogenitu, pričom jeho imunomodulačný účinok ostáva zachovaný.

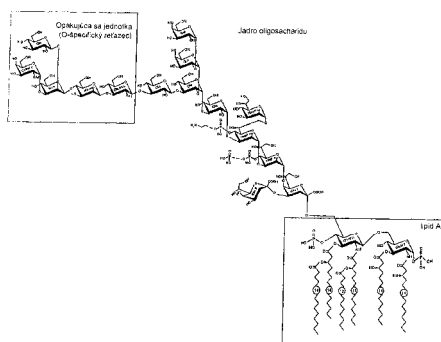

**7 (51) C21B 3/06, C21C 5/36, C04B 5/06, C22B 7/04 (21) 954-2002**

- (22) 18.01.2001  
 (31) GM 62/2000  
 (32) 28.01.2000  
 (33) AT  
 (71) HOLCIM LTD., Jona, CH;  
 (72) Edlinger Alfred, Bartholomäberg, AT;  
 (74) Guniš Jaroslav, Mgr., Bratislava, SK;  
 (86) PCT/AT01/00013  
 (87) WO01/55457
- (54) **Spôsob výroby puzolánových alebo hydraulických mletých prísad pre cementársky priemysel zo zásaditých oxidických trosiek**
- (57) Pri spôsobe výroby puzolánových alebo hydraulických mletých prísad pre cementársky priemysel zo zásaditých oxidických trosiek, najmä oceľových trosiek, s použitím kovového kúpeľa na redukciu oxidov kovov z trosiek sa zásaditosť tekutých trosiek nastaví pridaním kyslých korekčných látok, ako napríklad kremenného piesku a/alebo vysokopepnej trosky a/alebo korekčných látok s obsahom SiO<sub>2</sub>, pred redukciami na hodnotu, ktorá je 0,1 až 0,5 pod hodnotou zásaditosti (CaO/SiO<sub>2</sub>) cieľovej trosky.

**7 (51) C22B 7/04, C21C 5/54, C21B 3/06, C22B 5/04, C04B 5/00**

- (21) 965-2002  
 (22) 18.01.2001  
 (31) GM 63/2000  
 (32) 28.01.2000  
 (33) AT  
 (71) HOLCIM LTD., Jona, CH;  
 (72) Edlinger Alfred, Bartholomäberg, AT;  
 (74) Guniš Jaroslav, Mgr., Bratislava, SK;  
 (86) PCT/AT01/00012  
 (87) WO01/55461

**(54) Spôsob odchrómovania a/alebo odniklovania tekutých trosiek**

- (57) Pri spôsobe odchrómovania a/alebo odniklovania tekutých trosiek alebo troskových zmesí, pri ktorom sa tekutá troska naloží na kovový kúpeľ, najmä Fe-kúpeľ, a vnášaním uhlíka alebo nosičov uhlíka sa redukuje, sa vnášanie uhlíka do kovového kúpeľa uskutoční až po pokles obsahu Cr - a/alebo Ni-oxidov v troske na hodnotu medzi 0,8 % hmotn. a 0,2 % hmotn. Pri dosiahnutí určeného rozsahu obsahov Cr-oxidov v troske sa pridá redukčný prostriedok s vyšším redukčným potenciálom, ako napríklad Al, Ca, Si, Fe-Si alebo Ca-Si, na zníženie obsahu Cr - a/alebo Ni-oxidov pod 0,15 % hmotn., výhodne pod 0,08 % hmotn.

**7 (51) C23D 3/00**

- (21) 1163-2002  
 (22) 15.02.2001  
 (31) 00/01989  
 (32) 18.02.2000  
 (33) FR  
 (71) USINOR, Puteaux, FR;  
 (72) Delmotte Christophe, Sausset les Pins, FR; Legros Philippe, Istres, FR; Malot Thierry, Fos sur Mer, FR; Nicoletti Patrick, Ensues, FR;  
 (74) Tomeš Pavol, Ing., Bratislava, SK;  
 (86) PCT/FR01/00446  
 (87) WO01/63009

**(54) Spôsob výroby smaltovaného kovového dielca bez odmastenia**

- (57) Je opísaný spôsob výroby kovového výrobku, pozostávajúceho z aspoň jedného plechu, potiahnutého sklovitým smaltom, pri ktorom sa protikorózne spracováva plech nanosením vrstvy vodnej tekutej emulzie chrániacej proti korózii a vrstva sa vysuší; po uskutočnení protikorózneho ochrany sa aspoň v jednej etape naniesie na smaltovaný povrch vrstva tekutého smaltového prostriedku, obsahujúceho zoskloviteľnú smaltovú fritu. Na zosklovenie sa fritu tohto prostriedku aspoň jedenkrát vypaľuje a povrch sa po uskutočnení protikorózneho ochrany neodmasťuje, pričom vodná tekutá emulzia chrániaca proti korózii obsahuje vodnú fázu a koloidy na báze akrylového alebo metakrylového polyméru.

**Trieda E**

**7 (51) E04B 1/62**

- (21) 1620-99  
 (22) 26.11.1999  
 (71) Niko Igor, Ing., Kanianka, SK;  
 (72) Niko Igor, Ing., Kanianka, SK;  
 (54) **Izolačné konštrukcie s premennými vlastnosťami**
- (57) Izolačné konštrukcie s premennými izolačnými vlastnosťami zložené z mnohvrstvových izolačných systémov vytvorených z fólií alebo tenkých plátov tak, že vzdialenosť (X) medzi jednotlivými vrstvami (Y) je možné plynule meniť od nulovej polohy po maximálnu, tým že fólie alebo pláty sa navinú na hriadeľ alebo poskladajú alebo zasunú za okraj konštrukcie.

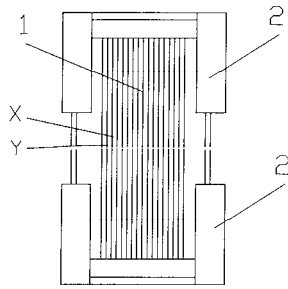

**7 (51) E04C 1/00**

(21) 1122-2000

(22) 26.07.2000

(71) Niko Igor, Ing., Kanianka, SK;

(72) Niko Igor, Ing., Kanianka, SK;

**(54) Tvárnice s hmoždinkami**

(57) Tvárnica s výstupkami tvorená jedným alebo viac základnými modulmi má jednu, dve alebo viac dvojíc protiľahlých stien (X,X'), na ktorých sú vybratia a výstupky (1, 1'), ktoré môžu prenášať tangenciálne sily pôsobiace na rovinný styk v murovanej konštrukcii.

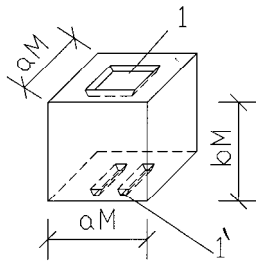

**7 (51) E04F 13/00**

(21) 1360-2001

(22) 24.09.2001

(31) PV 2001-3139

(32) 30.08.2001

(33) CZ

(71) RAKO, a. s., Rakovník, CZ;

(72) Hamouz Pravoslav, Ing., Rakovník, CZ; Šůna Vítězslav, Ing., Křivoklát, CZ;

(74) Dudová Tatiana, Trenčín, SK;

**(54) Keramická dlaždica s tvarovanou medzivrstvou a jej použitie**

(57) Keramická dlaždica s tvarovanou medzivrstvou je tvorená základnou vrstvou keramického materiálu, na ktorej sa nachádza vrstva glazúry, pričom medzi základnou vrstvou (1) a vrstvou glazúry (2) je integrovaná elektricky vodivá medzivrstva v podobe mriežky (3). Mriežka (3) je výhodne vytvorená ako sústava sústredných, postupne ku stredu pravidelne sa zmenšujúcich medzikruží (4) alebo ako sústava postupne ku stredu sa zmenšujúcich mnohoúhelníkov. Použitie tejto dlaždice do dlažby na odtienenie negatívneho vplyvu geopatogénnych zón na živé organizmy, najmä človeka.

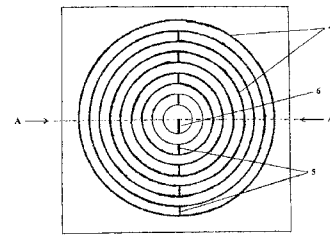

**7 (51) E06B 3/263, 1/04**

(21) 1143-2000

(22) 28.07.2000

(71) Niko Igor, Ing., Kanianka, SK;

(72) Niko Igor, Ing., Kanianka, SK;

**(54) Aktívny tepelnoizolačný okenný systém**

(57) Aktívny tepelnoizolačný okenný systém zložený z rámu okna a z mnohvrstvových izolačných systémov vytvorených z fólií alebo tenkých plátov, tak že vzdialenosť (X) medzi jednotlivými plynnými vrstvami (Y) je možné meniť od nulovej polohy po maximálnu a tým spolu s počtom a hrúbkou plynných vrstiev meniť aj energetické a tepelnoizolačné vlastnosti celého systému.

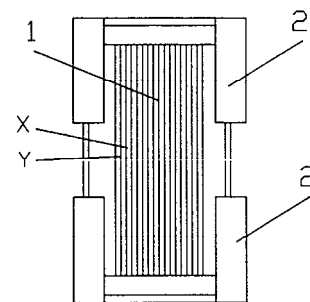

**Trieda F**

**7 (51) F01L 1/00**

(21) 927-2001

(22) 25.06.2001

(71) Boďa Lubomír, Zvolen, SK;

(72) Boďa Lubomír, Zvolen, SK;

**(54) Nesymetrický posunovací rozvod dvojtaktného spaľovacieho motora**

(57) Nesymetrický posunovací rozvod dvojtaktného motora vytvorený tak, že posunovač umiestnený na ojnici vykonáva v pieste spolu s ňou kývavý pohyb a v krajnej polohe na sacej strane piesta bez trenia otvára a zatvára sacie okienko v pieste.

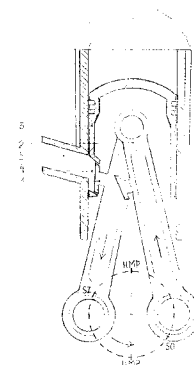

**7 (51) F01L 1/00****(21) 926-2001**

(22) 25.06.2001

(71) Bod'a Lubomír, Zvolen, SK;

(72) Bod'a Lubomír, Zvolen, SK;

**(54) Rozvod B pre štvortaktné motory**

(57) Rozvod B prevedením pôvodných sacích a výfukových ventilov pre nové ventile v spaľovacom priestore a posunovače, ktoré sú mimo spaľovací priestor, a dosahujú dvojnásobné prietokové prierezy pre nasávanie a výfuk a poskytuje sa dvojnásobné množstvo času na otvorenie a zatvorenie ventilov, čo umožňuje zvýšiť výkon a krútiaci moment. V zjednodušenej alternatíve pracuje len s ventilmi bez posunovačov a pretlakom v sacom potrubí, kde je umožnená recirkulácia výfukových plynov.

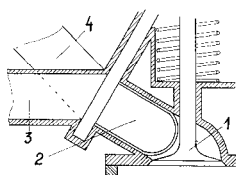
**7 (51) F16B 13/10, 13/00****(21) 791-2002**

(22) 04.06.2002

(31) 101 38 354.1-12

(32) 04.08.2001

(33) DE

(71) Lydall Gerhardt GmbH &amp; Co. KG., Meinerzhagen, DE;

(72) Koslowski Horst Dieter, Meinerzhagen, DE; Klautke Martin, Meinerzhagen, DE;

(74) ROTT, RŮŽIČKA &amp; GUTTMANN, v. o. s., Bratislava, SK;

**(54) Pripevňovací prvok na obklad**

(57) Riešenie sa týka pripevňovacieho prvku na obklad, pozostávajúceho z hornej časti (1) na uloženie na čape (20) pripevňovacieho pružného kotúča (19) a zo spodnej časti (11), ktorá prechádza obkladom (21) a je zaskočená v hornej časti (1). Riešeným technickým problémom je nájdenie konštrukcie rozoberateľného pripevňovacieho prvku, ktorý bude tlmiť vibrácie, a u ktorého sa predídze kontaktnej korózii. Z termoplastu pozostávajúca spodná časť (11) je vybavená prechodom (15) pre čap (20) a na okraji tohto prechodu (15) usporiadanými jazýčkami (17) so zaskakovacími výstupkami (18), pričom z termoplastu pozostávajúca horná časť (1) je tiež vybavená prechodom (5), za ktorého okraj zasahujú zaskakovacie výstupky (18) spodnej časti (11), a na mostíky (2, 3, 4) hornej časti (1) dosadá pružný kotúč (19), cez ktorého okraj presahujú zaskakovacie výstupky (8) tejto hornej časti (1).

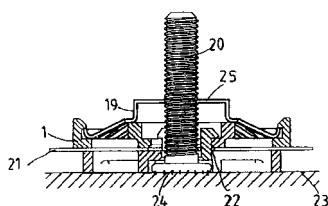
**7 (51) F16L 9/00****(21) 1001-2002**

(22) 10.07.2002

(31) 101 34 271.3

(32) 18.07.2001

(33) DE

(71) gabo Systemtechnik GmbH, Niederwinkling, DE;

(72) Bauer Peter, Konzell, DE; Lausser Franz, Michelsneukirchen, DE; Buchner Peter, Bogen, DE; Salzberger Christian, Schwarzach, DE;

(74) Bušová Eva, JUDr., Bratislava, SK;

**(54) Rúrkový profil**

(57) Rúrkový profil v podstate s oválnym priečnym prierezom, napríklad z mäkkej ocele, medi, plastu a tak ďalej na vedenie tekutín, ako napríklad vykurovací register a/alebo chladiaci register, vodné vedenie, pričom priečny prierez pozostáva z dvoch polokruhov (H1) a (H2) osadených v pozdĺžnej osi rúrky s polomerom (R2), ktorých stredy (M1) a (M2) majú od seba odstup (A), a ktorých hrúbky steny (W) tvoriace obvod kruhu sú spojené dvoma približne rovnými úsekmi (G1) a (G2) steny dĺžky (A).

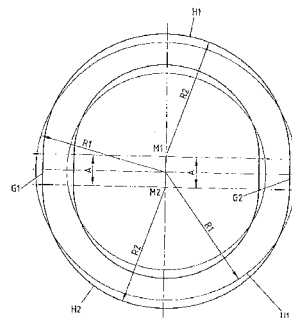
**7 (51) F23J 11/12, 11/02, F24F 7/04, 13/08****(21) 1068-2002**

(22) 19.07.2002

(31) A 1303/2001

(32) 20.08.2001

(33) AT

(71) VOEST-ALPINE INDUSTRIEANLAGENBAU GMBH &amp; CO., Linz, AT;

(72) Nagl Wolfgang, Dipl.-Ing., Linz, AT;

(74) Hörmann Tomáš, Ing., Bratislava, SK;

**(54) Odsávacie zariadenie na odsávanie emisií vo výrobných halách a spôsob konštrukcie odsávacieho zariadenia**

(57) Odsávacie zariadenie na odsávanie emisií vo výrobných halách, obzvlášť sekundárnych emisií v hutníckom priemysle, na kompletne zachytenie emisií, pričom sa vyhne prekážaniu halovému žeriavu, prípadne konvertorom a pod., vyznačujúce sa integrálnym použitím aspoň jedného nosníka (9) nosnej konštrukcie, pričom nosník (9) vykazuje dutinu (16), ktorá sa používa na odsávanie a ďalšie vedenie emisií až k odsávaciemu potrubiu (22).

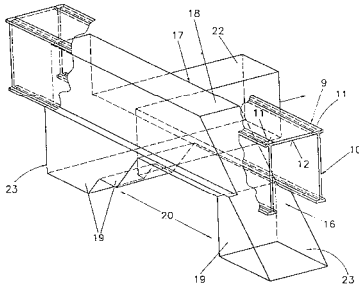

**7 (51) F23Q 7/00**

(21) **824-2002**

(22) 08.11.2000

(31) 199 59 766.9

(32) 11.12.1999

(33) DE

(71) Robert Bosch GmbH, Stuttgart, DE;

(72) Haluschka Christoph, Klingenberg, DE; Arnold Juergen, Benningen, DE; Wein Vera, Stuttgart, DE; Bach Rainer, Wiernsheim, DE; Hrastnik Klaus, Stuttgart, DE; Kern Christoph, Aspach, DE;

(74) Bušová Eva, JUDr., Bratislava, SK;

(86) PCT/DE00/03898

(87) WO01/42715

**(54) Kolíková žeraviaca sviečka**

(57) Je opísaná kolíková žeraviaca sviečka, najmä na spustenie samozápalného spaľovacieho motora, so žeraviacim kolíkom (14), ktorý zasahuje do spaľovacej komory, ktorá má zápalnú zmes vzduchu a paliva. Žeraviaci kolík (14) obsahuje elektricky vodivú keramiku, je ohrievateľný na zápalnú teplotu spojením so zdrojom napätia. Kolíková žeraviaca sviečka (10) obsahuje integrovaný teplotný snímač (30), ktorý je integrovaný v upínacej dutine (44) žeraviaceho kolíka (14), pričom upínacia dutina (44) je slepý otvor (45), ktorý vedie na pozdĺžnej osi (32) žeraviaceho kolíka (14).

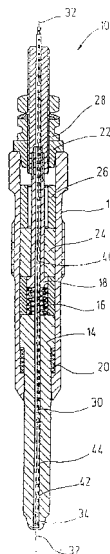

**7 (51) F23Q 7/00, F01N 3/20**

(21) **770-2002**

(22) 25.10.2000

(31) 199 59 303.5

(32) 09.12.1999

(33) DE

(71) Robert Bosch GmbH, Stuttgart, DE;

(72) Geissinger Albrecht, Muehlacker, DE; Franz Daniel, Stuttgart, DE;

(74) Bušová Eva, JUDr., Bratislava, SK;

(86) PCT/DE00/03761

(87) WO01/42713

**(54) Zariadenie na úpravu spalín spaľovacieho motora**

(57) Zariadenie na úpravu spalín spaľovacieho motora je vyrobené s jednou alebo viac katalyzátorovými komorami (13). Aspoň jedna katalyzátorová komora (13) obsahuje jednu alebo viac žeraviacich sviečok (30). Každá žeraviaca sviečka (30) obsahuje jeden žeraviaci kolík (44), ktorý je usporiadaný tak, že spaliny prúdia najskôr okolo žeraviaceho kolíka (44) alebo žeraviacich kolíkov (44) a potom prechádzajú katalyzátorom (20). Žeravením žeraviaceho kolíka (44) sa zaisťuje zapálenie spalín, ktoré obsahujú horľavé zložky. Žeraviaci kolík (44) obsahuje vonkajšiu keramickú vrstvu privrátenu na katalyzátorovú komoru (13).

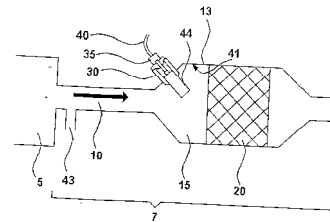

**7 (51) F41A 3/00**

(21) **757-98**

(22) 08.06.1998

(71) Mihok Jozef, Ing., Košice, SK; Radvanec František, Košice, SK;

(72) Mihok Jozef, Ing., Košice, SK; Radvanec František, Košice, SK;

**(54) Lôžko vodiacej tyčky vratnej pružiny**

(57) Lôžko, ktorého podstata spočíva v tom, že je v spodnej časti nastavovacej skrutky (9) vytvorené vybratím s vnútorným závitom, pričom na jeho dne je pružná podložka (2), o ktorú sa opiera vodiaca tyčka (3) s vonkajším závitom, pričom horná časť nastavovacej skrutky (9) je trňom so zaisťovacou skrutkou (4) spojená s vymedzovacou maticou (5) a nastavovacou maticou (6), pričom sú spolu uložené v puzdre (7) s vnútorným závitom, ktoré je pomocou zaisťovacej matice (8) osadené v otvore steny záverového puzdra (1) uzamykacieho mechanizmu.

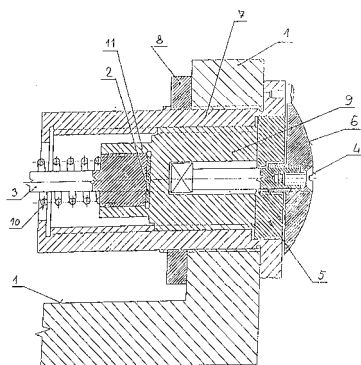

**7 (51) F42B 12/06 14/06****(21) 1741-98**

(22) 17.12.1998

(71) Konštrukta-Defence, a. s., Trenčín, SK;

(72) Pramuka Milan, Ing., CSc., Trenčín, SK; Beránek Jiří, Ing., Trenčín, SK; Majan Pavol, Trenčín, SK;

**(54) Podkaliberná strela so stopkou**

(57) Strela pozostáva z jadra (1), na ktorom je naskrutkovaný stabilizátor (3) so stopkou (7). V strednej časti má jadro (1) nosný závit, na ktorom sú umiestnené tri segmenty (2). Segmenty (2) sú spojené tesniacou obrúčkou (4) a tvoria prvú vodiacu časť, ktorá spĺňa tiež funkciu tesnenia. Druhú vodiacu časť tvoria v zadnej časti segmentov (2) rebrá, na ktorých sú umiestnené vodiace kolíky (5). Držanie segmentov (2) v exploatačnej polohe je v prednej časti zabezpečené tesniacou obrúčkou (4) a v zadnej časti krúžkom (6). K dokonalejšiemu utesneniu proti prieniku prachových plynov je strela opatrená v prednej časti tesniacou gumou (8) a proti vniknutiu tlaku cez medzery medzi segmentmi (2), sú segmenty (2) potiahnuté gumou (9). V zadnej časti je na strelu nalaborovaná prachová náplň (10) a na nej je nasunutý spáľiteľný plášť (11).

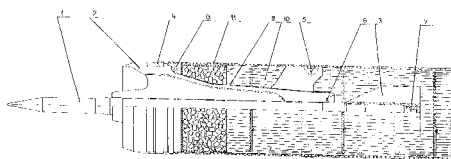
**Trieda G****7 (51) G02B 23/12, 13/14, H04N 5/33****(21) 653-2002**

(22) 10.05.2002

(31) 01830300.8

(32) 11.05.2001

(33) EP

(71) GALILEO AVIONICA S. p. A, Firenze, IT;

(72) Pieri Silvano, Sesto Fiorentino, Firenze, IT; Olivieri Monica, Campi Bisenzio, Firenze, IT;

(74) Hörmann Tomáš, Ing., Bratislava, SK;

**(54) Zariadenie na vykonanie teplotnej referencie v kamere na detegovanie infračerveného žiarenia a kamera zahrnujúca toto zariadenie**

(57) Infračervená detekčná kamera zahŕňa optickú cestu aspoň s jedným kolimátorom (5) a aspoň s jedným snímacím zrkadlom (7), infračervený detekčný prvok (11) a aspoň jednu teplotnú referenciu s radiačným povrchom (31A) pri regulovanej teplote. Teplotná referencia zahŕňa reflexný optický hranol (17), ktorý prijíma žiarenie, emitovanie radiačným povrchom (31A) a odráža toto žiarenie do optickej cesty smerom k detekčnému prvku (11).

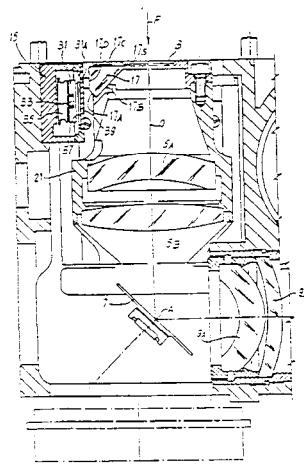
**7 (51) G08G 1/017, B60R 25/10****(21) 1066-2001**

(22) 26.07.2001

(71) Malík Miroslav, Bratislava, SK; Petrášová Amália, Ing., Bratislava, SK; Kováčik Štefan, Ing., Bratislava, SK;

(72) Malík Miroslav, Bratislava, SK; Petrášová Amália, Ing., Bratislava, SK; Kováčik Štefan, Ing., Bratislava, SK;

**(54) Spôsob identifikácie pri opúšťaní ohraničenej zóny a systémové identifikačné zariadenie k tomuto spôsobu**

(57) Spôsob identifikácie pri opúšťaní ohraničenej zóny je založený na tom, že na okraji ohraničenej zóny je snímačom identifikačného kódu bezkontaktné snímaný identifikačný kód obsiahnutý v prvom nosiči informácie skrytého v/alebo na mobilnom zabezpečovacom objekte a následne vo vymedzenom časovom intervale je snímačom deaktivovaného kódu snímaný deaktivovaný kód z druhého nosiča informácie a napokon je mikroprocesorovou jednotkou určená vzájomná príslušnosť alebo nepríslušnosť identifikačného a deaktivovaného kódu. Systémové identifikačné zariadenie pri opúšťaní ohraničenej zóny pozostáva z aspoň jedného nosiča (1) informácie s obsiahnutým identifikačným kódom (1.1) skryte umiestneného na/alebo v mobilnom zabezpečovacom objekte; a aspoň z jedného snímača (2, 3) identifikačného kódu (1.1) a deaktivovaného kódu (4.1) umiestneného na okraji uzavretej zóny a prepojeného s mikroprocesorovou jednotkou (5); z druhého nosiča (4) informácie s obsiahnutým deaktivovaným kódom (4.1).

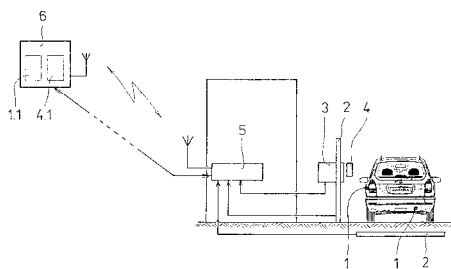

**7 (51) G08G 1/017, B60R 25/10**

(21) **1065-2001**

(22) 26.07.2001

(71) Malík Miroslav, Bratislava, SK; Petrášová Amália, Ing., Bratislava, SK; Kováčik Štefan, Ing., Bratislava, SK;

(72) Malík Miroslav, Bratislava, SK; Petrášová Amália, Ing., Bratislava, SK; Kováčik Štefan, Ing., Bratislava, SK;

(54) **Spôsob identifikácie pri opúšťaní ohraničenej zóny a systémové identifikačné zariadenie k tomuto spôsobu**

(57) Spôsob identifikácie pri opúšťaní ohraničenej zóny je založený na tom, že na okraji ohraničenej zóny je snímačom identifikačného kódu bezkontaktné snímaný centrálné evidovaný identifikačný kód obsiahnutý v prvom nosiči informácie, ktorý je skrytý v/alebo na mobilnom zabezpečovacom objekte a následne vo vymedzenom časovom intervale je snímačom transformovaného identifikačného kódu snímaný utajený transformovaný identifikačný kód z druhého nosiča informácie. Zosnímaný transformovaný identifikačný kód je v mikroprocesorovej jednotke pretransformovaný do identifikačného kódu až po zadaní prístupového kódu. Systémové identifikačné zariadenie pri opúšťaní ohraničenej zóny pozostáva z aspoň jedného nosiča (1) informácie s obsiahnutým identifikačným kódom (1.1) skryte umiestneného na alebo v mobilnom zabezpečovacom objekte; a aspoň z jedného snímača (2, 3) identifikačného kódu (1.1) a transformovaného identifikačného kódu (4.1) umiestneného na okraji ohraničenej zóny a prepojeného s mikroprocesorovou jednotkou (5); zo zariadenia (7) na zadanie prístupového kódu (7.1); z druhého nosiča (4) informácie s obsiahnutým transformovaným identifikačným kódom (4.1).

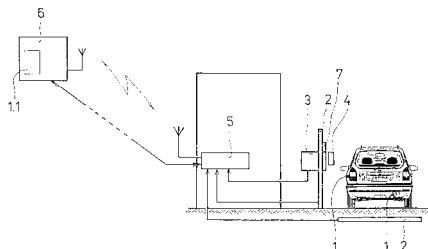

**Trieda H**

**7 (51) H01G 4/018, 4/32, B32B 27/28, B05D 3/08, 3/04**

(21) **434-96**

(22) 04.10.1994

(31) 08/131 328, 08/228 579

(32) 04.10.1993, 15.04.1994

(33) US, US

(71) Presstek, Inc. (a Delaware corporation), Hudson, NH, US;

(72) Shaw David G., Tucson, AZ, US; Dawson Eric, Tucson, AZ, US; Cline Daniel, Tucson, AZ, US; Langlois Marc, Tucson, AZ, US;

(74) Žovicová Viera, Mgr., Bratislava, SK;

(86) PCT/US94/11257

(87) WO95/10117

(54) **Spôsob prípravy obaleného substrátu bariérovým filmom**

(57) Spôsob prípravy obaleného substrátu bariérovým filmom zahŕňa pôsobenie na povrch neobaleného substrátu vybrané zo skupiny pozostávajúcej zo zahrievania, pôsobenia reaktívnou plazmou, ochladzovania a ich kombinácií, nanášanie kompozície akrylátového monoméru na ošetrovaný povrch neobaleného substrátu vo forme monoméreného filmu, polymerizáciu akrylátu do monoméreného filmu za vytvorenia zosieťovanej akrylátovej vrstvy a nanášanie vrstvy kyslíkového bariérového materiálu nad zosieťovanú akrylátovú vrstvu.

**7 (51) H01Q 1/12, 1/24**

(21) **873-2002**

(22) 12.10.2001

(31) 00/13217

(32) 16.10.2000

(33) FR

(71) BOUYGUES TELECOM EUROPA, BOULOGNE BILLANCOURT, FR;

(72) Hossein Safakhah, Orsay, FR;

(74) PATENTSERVIS BRATISLAVA, a. s., Bratislava, SK;

(86) PCT/FR01/03168

(87) WO02/33785

(54) **Stĺp na anténu a zariadenie na prispôbovanie smeru antény**

(57) Podpera pre najmenej dve panelové antény tvoriace vysielacie antény najmenej jednej mobilnej telekomunikačnej siete, podpera pozostáva zo stĺpa (1) a prostriedkov na pripevnenie daných antén ku stĺpu (1), dané prostriedky umožňujú prispôbovanie orientácie daných antén čo sa týka náklonu a smeru, podpera sa vyznačuje tým, že dané prostriedky na pripevnenie pre najmenej jednu anténu (2) obsahujú prostriedky (21), ktoré tvoria otočný čap (31) danej antény, ktorý je vzhľadom na os stĺpu (1) na vonkajšej strane, pričom otáčaním antény (2) okolo daného čapu je možné modifikovať smerovú orientáciu antény.

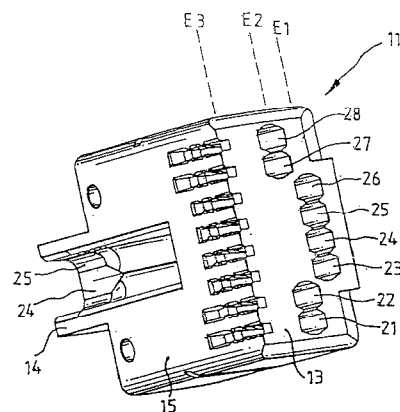
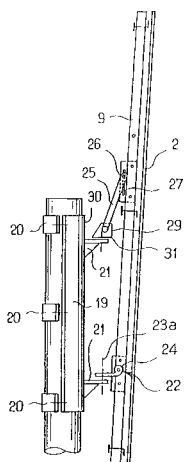
**7 (51) H01R 24/04****(21) 790-2002**

(22) 16.11.2000

(31) 199 59 823.1

(32) 10.12.1999

(33) DE

(71) KRONE GmbH, Berlin, DE;

(72) Gwiazdowski Michael, Berlin, DE; Mössner Frank, Berlin, DE;

(74) Bušová Eva, JUDr., Bratislava, SK;

(86) PCT/EP00/11348

(87) WO01/43239

**(54) Spojovací kábel a zariadenia na predbežnú výrobu kábla**

- (57) Spojovací kábel zahŕňa kábel (10), ktorý má štyri páry (1-2, 3-6, 4-5, 7-8) vodičov vedených v kábli (10) v pároch. Na oboch koncoch kábla (10) je usporiadaná elektrická prípojka zástrčka -- zásuvka rovnakého druhu. Káblové zariadenie (11, 17) s vodiacimi cestami (21-28, 31-38) na vodiče (1-8) je usporiadané na oboch koncoch kábla, na účely fixovania a definovaného vedenia. Vodiče (1-8) kábla (10) sú vedené k elektrickým kontaktom (41-48) v uvedených vodiacich cestách. Káblové zariadenie (11, 17) je upravené s hornou stranou (16), dolnou stranou (15, 19), zadnou stranou (12, 20) a predným čelom (13, 18) na oboch koncoch. Vodiace cesty (21, 22, 27, 28, 31, 32, 37, 38) vodičov (1, 2, 7, 8), ktoré sú rozvrhnuté k dvom vonkajším párom (41, 42, 47, 48) kontaktov, sú konfigurované na stranách káblových zariadení (11, 17) vertikálnym spôsobom vzhľadom na predné čelá (13, 18) káblových zariadení (11, 17). Prvý vnútorný pár (3, 6) vodičov je vedený od hornej strany (16) a druhý vnútorný pár (4, 5) vodičov je vedený od dolnej strany (15) tak, že sa nekríži, do spojovacej roviny a v prvom káblovom zariadení (11) od zadnej strany (12) smerom k prednému čelu (13) a prvý vnútorný pár (3, 6) vodičov je vedený od spodnej strany (19) a druhý vnútorný pár (4, 5) vodičov je vedený od hornej strany (16) tak, že sa nekríži, do spojovacej roviny.

(51)	(21)	(51)	(21)	(51)	(21)
A01C 5/06	1165-2001	B62D 55/14	1422-2002	C07D 403/06	1326-2002
A01J 11/10	999-2001	B65B 57/06	1613-2002	C07D 405/02	883-2002
A01N 43/04	861-2002	B65D 8/04	1441-2002	C07D 405/12	1659-2001
A23D 7/00	1554-2002	B65D 27/30	1253-2001	C07D 409/06	962-2002
A23D 9/00	1576-2002	B65D 33/02	1183-2002	C07D 417/06	1018-2002
A47B 96/00	1300-2002	B66B 1/34	1476-2002	C07D 417/10	164-2002
A61B 5/15	1238-2002	C01C 1/18	968-2002	C07D 471/04	1120-2002
A61B 17/66	1169-2001	C02F 1/56	50-2002	C07D 471/04	1182-2002
A61F 2/24	1102-2002	C02F 1/70	1134-2001	C07D 475/00	1215-2002
A61F 5/41	1317-2002	C02F 3/30	807-2001	C07D 487/00	46-2002
A61K 7/32	1537-2002	C04B 2/00	1765-2001	C07D 487/00	380-2002
A61K 9/00	995-2002	C04B 7/43	1419-2001	C07D 487/04	385-2001
A61K 9/14	816-2002	C04B 22/14	977-2002	C07D 491/14	1386-2002
A61K 9/30	763-2002	C04B 35/74	152-2002	C07D 498/04	351-2002
A61K 9/72	1491-2002	C05F 11/08	1548-2001	C07D 501/59	412-2002
A61K 31/00	1458-2002	C07C 15/085	1200-2002	C07H 19/052	1150-2002
A61K 31/00	1763-2001	C07C 35/42	1544-2001	C07J 1/00	1463-2002
A61K 31/00	1660-2001	C07C 51/367	1583-2002	C07K 7/06	1495-2002
A61K 31/19	1048-2002	C07C 215/64	1605-2002	C07K 7/06	1419-2002
A61K 31/205	1028-2002	C07C 225/00	980-2002	C07K 14/565	510-2001
A61K 31/415	902-2002	C07C 229/48	1906-2001	C07K 16/00	1035-2002
A61K 31/42	903-2002	C07C 259/04	747-2002	C08K 5/18	1503-2002
A61K 31/44	171-2002	C07C 271/42	1552-2002	C08L 33/00	230-2002
A61K 31/451	1731-2001	C07C 309/46	993-2002	C12N 15/00	522-2002
A61K 31/485	1134-2002	C07C 311/29	1043-2001	C12N 15/12	1574-2002
A61K 31/4985	1098-2002	C07C 315/00	1581-2002	C12N 15/13	1223-2002
A61K 31/513	957-2001	C07D 207/00	1059-2002	C12P 19/04	1349-2002
A61K 31/52	1539-2002	C07D 207/22	1383-2002	C21B 3/06	954-2002
A61K 31/55	1416-2002	C07D 211/18	867-2002	C22B 7/04	965-2002
A61K 31/57	1160-2002	C07D 213/74	1270-2002	C23D 3/00	1163-2002
A61K 31/585	1032-2002	C07D 215/12	1081-2002	E04B 1/62	1620-99
A61K 31/66	1584-2002	C07D 231/06	1352-2002	E04C 1/00	1122-2000
A61K 31/70	1168-2002	C07D 231/56	1005-2002	E04F 13/00	1360-2001
A61K 39/395	1198-2002	C07D 233/56	998-2002	E06B 3/263	1143-2000
A61M 5/32	1181-2002	C07D 237/00	1210-2002	F01L 1/00	926-2001
B01J 13/08	1148-2002	C07D 241/00	1154-2002	F01L 1/00	927-2001
B01J 19/00	1512-2002	C07D 265/36	1538-2002	F16B 13/10	791-2002
B03C 3/155	1567-2002	C07D 277/60	1214-2002	F16L 9/00	1001-2002
B21D 7/08	1402-2002	C07D 277/60	1225-2002	F23J 11/12	1068-2002
B21D 51/26	1136-2002	C07D 307/87	1451-2002	F23Q 7/00	770-2002
B22C 1/16	572-2002	C07D 307/87	1452-2002	F23Q 7/00	824-2002
B23D 19/06	1400-2002	C07D 307/87	1459-2002	F41A 3/00	757-98
B23K 1/005	1239-2002	C07D 307/87	896-2001	F42B 12/06	1741-98
B29D 30/24	1338-2002	C07D 307/87	1367-2002	G02B 23/12	653-2002
B32B 7/00	1585-2002	C07D 307/87	1415-2002	G08G 1/017	1065-2001
B44D 3/16	782-2002	C07D 319/12	1344-2002	G08G 1/017	1066-2001
B60J 10/02	1171-2002	C07D 333/68	1345-2002	H01G 4/018	434-96
B60R 16/08	934-2001	C07D 401/04	1145-2002	H01Q 1/12	873-2002
B60T 1/12	933-2001	C07D 401/12	1679-2001	H01R 24/04	790-2002
B61D 17/04	1202-2002	C07D 401/14	1351-2002		
B61D 17/04	1203-2002	C07D 403/02	1107-2002		
B61H 1/00	699-2002	C07D 403/04	1083-2002		

## FG4A

## Udelené patenty

(11)	(51)	(11)	(51)	(11)	(51)	(11)	(51)
283130	B65D 33/16	283154	A61F 13/60	283178	A61K 31/195	283202	C12N 15/40
283131	C01B 11/02	283155	C07J 41/00	283179	A61F 13/15	283203	A23G 3/30
283132	B22D 41/56	283156	A61N 2/02	283180	G21F 9/18	283204	C07D 207/34
283133	C07K 16/46	283157	B61H 9/00	283181	C07D 241/44	283205	A61K 31/135
283134	A61F 2/02	283158	G01B 5/255	283182	C07D 471/04	283206	C07H 19/16
283135	C12N 5/00	283159	B65G 53/48	283183	C01B 33/113	283207	H01M 4/50
283136	C07F 9/6518	283160	C07H 19/06	283184	F16L 33/20	283208	A23L 1/30
283137	A61K 47/26	283161	A61K 7/00	283185	C12N 11/00	283209	C07C 209/36
283138	C12P 19/26	283162	A61K 31/47	283186	C21C 7/068	283210	A61K 49/00
283139	A23D 9/00	283163	C07H 17/08	283187	A61K 31/50	283211	C07D 211/70
283140	A44B 18/00	283164	A61K 9/08	283188	C07D 401/04	283212	A61K 31/00
283141	H02K 49/10	283165	C08L 1/02	283189	C07D 401/04	283213	A62C 39/00
283142	C21B 13/14	283166	F27B 7/20	283190	C07D 401/04	283214	B01J 20/16
283143	A61K 31/135	283167	C12P 17/12	283191	C09J 123/24	283215	C07D 405/04
283144	A62C 4/00	283168	C08F 216/16	283192	A01N 37/46	283216	A61K 38/13
283145	A61K 9/72	283169	C12P 21/02	283193	C07D 473/32	283217	C07D 491/22
283146	A61K 9/14	283170	H02H 7/085	283194	C22B 7/04	283218	E04H 6/18
283147	A61K 9/72	283171	H05B 3/00	283195	C07C 279/14	283219	C07D 453/02
283148	C10M 137/10	283172	B65D 75/10	283196	A61F 13/15	283220	B21D 28/36
283149	C07C 45/51	283173	C07F 11/00	283197	C07D 233/70	283221	C22B 7/00
283150	C07K 5/06	283174	C07D 251/24	283198	C07D 493/22	283222	A61K 31/27
283151	B21D 51/26	283175	C07D 239/94	283199	C07D 305/14	283223	A61K 31/47
283152	B65B 21/24	283176	F17D 5/02	283200	C07D 411/06	283224	A61K 31/47
283153	B65D 71/00	283177	C07D 413/06	283201	C07C 323/58		

**7 (51) A01N 37/46****(11) 283192**

(21) 212-97

(22) 13.02.1997

(24) 04.03.2003

(31) 395/96

(32) 15.02.1996

(33) CH

(40) 10.09.1997

(73) Novartis AG, Basel, CH;

(72) Leadbitter Neil, Dr., Therwil, CH;

(74) Čechvalová Dagmar, Bratislava, SK;

**(54) Dvojzložkový fungicídny prostriedok na báze metalaxylu****7 (51) A23D 9/00, 7/00, C11C 3/10, C11B 7/00****(11) 283139**

(21) 804-97

(22) 04.12.1995

(24) 04.03.2003

(31) 94203727.6

(32) 22.12.1994

(33) EP

(40) 05.11.1997

(73) UNILEVER N. V., AL Rotterdam, NL;

(72) Huizinga Hindrik, Maassluis, NL; Sassen Cornelis Laurentius, Vlaardingen, NL; Vermaas Leo Frans, Maassluis, NL; Schur Paul, Willowdale, Ontario, CA;

(74) Majlingová Marta, Ing., Bratislava, SK;

(86) PCT/EP95/04820

(87) WO96/19115

**(54) Margarínová tuková zmes, spôsob prípravy tuhého tuku a plastická emulzná nátierka****7 (51) A23G 3/30****(11) 283203**

(21) 729-97

(22) 09.11.1995

(24) 04.03.2003

(31) 08/353 031, 08/438 824

(32) 09.12.1994, 11.05.1995

(33) US, US

(40) 10.12.1997

(73) WARNER-LAMBERT COMPANY, Morris Plains, NJ, US;

(72) Luo Shih Johnson, Livingston, NJ, US;

(74) Bušová Eva, JUDr., Bratislava, SK;

(86) PCT/US95/14672

(87) WO96/17524

**(54) Cukrovinková kompozícia majúca dlhotrvajúci dych osviežujúci účinok bez príchuť horakosti a spôsob prípravy tejto kompozície****7 (51) A23L 1/30, 1/305, 1/302, 1/304, A61K 31/20****(11) 283208**

(21) 123-98

(22) 29.07.1996

(24) 04.03.2003

(31) 95111978.3

(32) 28.07.1995

(33) EP

(40) 05.08.1998

(73) Schlachter Herbert, München, DE; Hamm Michael, Hamburg, DE;

(72) Schlachter Herbert, München, DE; Hamm Michael, Hamburg, DE;

(74) Hörmannová Zuzana, Ing., Bratislava, SK;

- (86) PCT/EP96/03329  
 (87) WO97/04668  
**(54) Dvojfázový prípravok**

- 
- 7 (51) A44B 18/00**  
**(11) 283140**  
 (21) 1995-91  
 (22) 28.06.1991  
 (24) 04.03.2003  
 (31) 546,198  
 (32) 28.06.1990  
 (33) US  
 (40) 17.06.1992  
 (73) THE PROCTER AND GAMBLE COMPANY, Cincinnati, OH, US;  
 (72) Thomas Dennis Albert, Cincinnati, OH, US; Goulait David Joseph Kenneth, Cincinnati, OH, US;  
 (74) Bezák Marián, Ing., Bratislava, SK;  
**(54) Spôsob výroby výbežkov mechanického upevňovacieho systému s množinou výbežkov usporiadaných na podklade**

- 
- 7 (51) A61F 2/02, A61M 5/00**  
**(11) 283134**  
 (21) 115-97  
 (22) 26.07.1995  
 (24) 04.03.2003  
 (31) 08/282 181, 08/457 354  
 (32) 28.07.1994, 31.05.1995  
 (33) US, US  
 (40) 08.10.1997  
 (73) Medinol Ltd., Tel Aviv, IL;  
 (72) Israel Henry M., Bnei Brak, IL; Pinchasik Gregory, Ramat Hasharon, IL;  
 (74) Bušová Eva, JUDr., Bratislava, SK;  
 (86) PCT/US95/08975  
 (87) WO96/03092  
**(54) Flexibilný rozťahovateľný stent**

- 
- 7 (51) A61F 13/15**  
**(11) 283179**  
 (21) 471-96  
 (22) 13.10.1994  
 (24) 04.03.2003  
 (31) 9303406-4  
 (32) 15.10.1993  
 (33) SE  
 (40) 02.10.1996  
 (73) SCA Hygiene Products AB, Göteborg, SE;  
 (72) Lindquist Bengt, Lerum, SE; Böhm Thomas, Västra Frölunda, SE;  
 (74) PATENTSERVIS BRATISLAVA, a. s., Bratislava, SK;  
 (86) PCT/SE94/00962  
 (87) WO95/10254  
**(54) Laminát s plášt'om na absorpčný výrobok, spôsob jeho výroby a absorpčný výrobok**

- 
- 7 (51) A61F 13/15**  
**(11) 283196**  
 (21) 136-91  
 (22) 22.01.1991  
 (24) 04.03.2003

- (31) 468 549, 625 776  
 (32) 23.01.1990, 17.12.1990  
 (33) US,  
 (40) 13.08.1991  
 (73) THE PROCTER AND GAMBLE COMPANY, Cincinnati, OH, US;  
 (72) Cook Jeffrey Todd, Memphis, Tennessee, US; Moore Danny Raymond, Germantown, Tennessee, US; Lash Glen Ray, Cincinnati, Ohio, US; Young Gerald Alfred, Cincinnati, Ohio, US;  
 (74) Hörmannová Zuzana, Ing., Bratislava, SK;  
**(54) Absorpčná štruktúra na zachytávanie, rozdeľovanie a akumuláciu telesných tekutín**

- 
- 7 (51) A61F 13/60, 13/64, 13/56**  
**(11) 283154**  
 (21) 782-96  
 (22) 14.12.1994  
 (24) 04.03.2003  
 (31) 08/168 615  
 (32) 16.12.1993  
 (33) US  
 (40) 05.03.1997  
 (73) Kimberly-Clark- Worldwide, Inc., Neenah, WI, US;  
 (72) Roessler Thomas Harold, Menasha, WI, US; Van Gompel Paul Theodore, Hortonville, WI, US; Huang Yung Hsiang, Appleton, WI, US; Zehner Georgia Lynn, Larsen, WI, US;  
 (74) Hörmannová Zuzana, Ing., Bratislava, SK;  
 (86) PCT/US94/14529  
 (87) WO95/16425  
**(54) Absorpčný výrobok obsahujúci upevňovací systém**

- 
- 7 (51) A61K 7/00, 7/021, 7/025, 7/032, A45D 40/20**  
**(11) 283161**  
 (21) 1335-97  
 (22) 02.10.1997  
 (24) 04.03.2003  
 (31) 08/742 207  
 (32) 31.10.1996  
 (33) US  
 (40) 06.05.1998  
 (73) COSMOLAB, INC., Lewisburg, TN, US;  
 (72) Cunningham John, Franklin, TN, US; Sanders Angie W., Lewisburg, TN, US; Crawford Wista M., Lewisburg, TN, US;  
 (74) Bušová Eva, JUDr., Bratislava, SK;  
**(54) Mäkčená kozmetická gélová kompozícia s vysokým obsahom vody**

- 
- 7 (51) A61K 9/08, 31/56**  
**(11) 283164**  
 (21) 948-99  
 (22) 14.01.1998  
 (24) 04.03.2003  
 (31) 9/19664  
 (32) 16.01.1997  
 (33) JP  
 (40) 16.05.2000  
 (73) Bodor Nicholas, Gainesville, FL, US;  
 (72) Doi Koji, Kobe-shi, Hyogo, JP;  
 (74) PATENTSERVIS BRATISLAVA, a. s., Bratislava, SK;

- (86) PCT/JP98/00108  
 (87) WO98/31343  
**(54) Vodná suspenzia na nosné podanie**
- 
- 7 (51) A61K 9/14, 9/72**  
**(11) 283146**  
 (21) 234-96  
 (22) 25.08.1994  
 (24) 04.03.2003  
 (31) 9302777-9  
 (32) 27.08.1993  
 (33) SE  
 (40) 05.02.1997  
 (73) ASTRA AKTIEBOLAG, Södertälje, SE;  
 (72) Trofast Eva Ann-Christin, Lund, SE; Briggner Lars-Erik, Lund, SE;  
 (74) Čechvalová Dagmar, Bratislava, SK;  
 (86) PCT/SE94/00780  
 (87) WO95/05805  
**(54) Spôsob získania stabilnej kryštalickej formy jemnozrnnej farmaceuticky účinnej látky**
- 
- 7 (51) A61K 9/72, 9/14, 38/28, 47/12**  
**(11) 283145**  
 (21) 1601-95  
 (22) 23.06.1994  
 (24) 04.03.2003  
 (31) 9302198-8, 9400370-4  
 (32) 24.06.1993, 04.02.1994  
 (33) SE, SE  
 (40) 05.02.1997  
 (73) ASTRA AKTIEBOLAG, Södertälje, SE;  
 (72) Bäckström Kjell Göran Erik, Lund, SE; Dahlbäck Carl Magnus Olof, Lund, SE; Edman Peter, Bjärred, SE; Johansson Ann Charlotte Birgit, Lund, SE;  
 (74) Čechvalová Dagmar, Bratislava, SK;  
 (86) PCT/SE94/00633  
 (87) WO95/00127  
**(54) Terapeutický prípravok obsahujúci inzulín, spôsob jeho výroby a jeho použitie**
- 
- 7 (51) A61K 9/72, 47/26, 38/00, A61P 39/00**  
**(11) 283147**  
 (21) 812-97  
 (22) 19.12.1995  
 (24) 04.03.2003  
 (31) 9404468-2  
 (32) 22.12.1994  
 (33) SE  
 (40) 05.11.1997  
 (73) Astra Aktiebolag, Södertälje, SE;  
 (72) Bäckström Kjell, Lund, SE; Johansson Ann, Lund, SE; Linden Helena, Lund, SE;  
 (74) Čechvalová Dagmar, Bratislava, SK;  
 (86) PCT/SE95/01541  
 (87) WO96/19207  
**(54) Práškový prostriedok na aplikáciu liečivých peptidov, spôsob jeho výroby a jeho použitie**
- 
- 7 (51) A61K 31/00**  
**(11) 283212**  
 (21) 1156-2000  
 (22) 30.01.1999  
 (24) 04.03.2003
- (31) 98/01709  
 (32) 12.02.1998  
 (33) FR  
 (40) 11.12.2000  
 (73) MERCK PATENT GmbH, Darmstadt, DE;  
 (72) Bonhomme Yves, Charbonnières les Bains, FR; Briet Philippe, Lyon, FR;  
 (74) Bušová Eva, JUDr., Bratislava, SK;  
 (86) PCT/EP99/00614  
 (87) WO99/40904  
**(54) Farmaceutický prostriedok pozostávajúci z kombinácie metformínu a fibrátu a jeho použitie na znižovanie hyperglykémie**
- 
- 7 (51) A61K 31/135, 9/16, 9/20**  
**(11) 283143**  
 (21) 1437-98  
 (22) 10.05.1994  
 (24) 04.03.2003  
 (31) P4315525.1, 9324045.5, 9404544.0, 9404928.5  
 (32) 10.05.1993, 23.11.1993, 09.03.1994, 14.03.1994  
 (33) DE, GB, GB, GB  
 (40) 07.12.1994  
 (73) Euro-celtique, S. A., Luxembourg, LU;  
 (72) Miller Ronald Brown, Basle, CH; Leslie Stewart Thomas, Cambridge, GB; Malkowska Sandra Therese Antoinette, Wilburton, Ely, Cambridgeshire, GB; Smith Kevin John, Histon, Cambridge, GB; Wimmer Walter, Limburg, DE; Winkler Horst, Linter, DE; Hahn Udo, Nenterhausen, DE; Prater Derek Allan, Milton, Cambridge, GB;  
 (74) PATENTSERVIS BRATISLAVA, a. s., Bratislava, SK;  
**(54) Farmaceutický prostriedok v jednotkovej dávkovej forme a spôsob jeho prípravy**
- 
- 7 (51) A61K 31/135**  
**(11) 283205**  
 (21) 199-97  
 (22) 27.07.1995  
 (24) 04.03.2003  
 (31) P 44 28 444.6  
 (32) 11.08.1994  
 (33) DE  
 (40) 06.08.1997  
 (73) VIATRIS GmbH & Co. KG, Frankfurt am Main, DE;  
 (72) Löscher Wolfgang, prof. Dr., Hannover, DE;  
 (74) Hörmannová Zuzana, Ing., Bratislava, SK;  
 (86) PCT/DE95/00981  
 (87) WO96/04897  
**(54) Použitie selegilínu na ošetrovanie epileptických ochorení**
- 
- 7 (51) A61K 31/195, A61P 41/00, 43/00**  
**(11) 283178**  
 (21) 811-96  
 (22) 20.06.1996  
 (24) 04.03.2003  
 (31) PV 1194-96  
 (32) 24.04.1996  
 (33) CZ  
 (40) 05.11.1997

- (73) INFUSIA a. s., Hořátek, Sadská 3, CZ;  
 (72) Veselková Anna, RNDr., CSc., Praha, CZ; Mašita Artur, Praha, CZ;  
 (74) Guniš Jaroslav, Mgr., Bratislava, SK;  
 (54) **Zmes aminokyselín určená na riešenie metabolického rozvratu pri pooperačných stavoch, polytraumách a sepe**

---

**7 (51) A61K 31/27**

- (11) 283222**  
 (21) 520-98  
 (22) 15.10.1996  
 (24) 04.03.2003  
 (31) 195 39 861.0  
 (32) 26.10.1995  
 (33) DE  
 (40) 09.09.1998  
 (73) VIATRIS GmbH & Co. KG, Frankfurt am Main, DE;  
 (72) Rostock Angelika, Dresden, DE; Tober Christine, Weinböhla, DE; Rundfeldt Chris, Coswig, DE; Bartsch Reni, Dresden, DE;  
 (74) Bušová Eva, JUDr., Bratislava, SK;  
 (86) PCT/DE96/01951  
 (87) WO97/15300  
 (54) **Použitie 2-amino-4-(4-fluórbenzylamino)-1-etoxykarbonylamino-benzénu na výrobu liečiv na profylaxiu a liečenie následkov akútnej a chronickej mozgovej nedokrvnenosti mozgu a neurodegeneratívnych chorôb**

---

**7 (51) A61K 31/47, A61P 1/04**

- (11) 283224**  
 (21) 1496-2000  
 (22) 04.12.1997  
 (24) 04.03.2003  
 (31) 196 52 239.0  
 (32) 16.12.1996  
 (33) DE  
 (40) 09.01.2003  
 (73) BAYER AKTIENGESELLSCHAFT, Leverkusen, DE;  
 (72) Matzke Michael, Wuppertal, DE; Petersen Uwe, Leverkusen, DE; Jaetsch Thomas, Köln, DE; Bartel Stephan, Bergisch Gladbach, DE; Schenke Thomas, Bergisch Gladbach, DE; Himmler Thomas, Odenthal-Glöbusch, DE; Baasner Bernd, Bergisch Gladbach, DE; Werling Hans-Otto, Wuppertal, DE; Schaller Klaus, Wuppertal, DE; Labischinski Harald, Wuppertal, DE;  
 (74) Hörmannová Zuzana, Ing., Bratislava, SK;  
 (86) PCT/EP97/06781  
 (87) WO98/26779  
 (54) **Použitie derivátov 7-(2-oxa-5,8-diazabicyklo[4.3.0] non-8-yl)-chinolónkarboxylovej a -naftyridónkarboxylovej kyseliny na výrobu liečiv na terapiu infekcií spôsobených Helicobacter pylori a ním asociovaných gastroduodenálnych ochorení a zlúčenina tohto typu**

---

**7 (51) A61K 31/47, A61P 1/04**

- (11) 283223**  
 (21) 795-99  
 (22) 04.12.1997  
 (24) 04.03.2003

- (31) 196 52 239.0  
 (32) 16.12.1996  
 (33) DE  
 (40) 18.01.2001  
 (73) BAYER AKTIENGESELLSCHAFT, Leverkusen, DE;  
 (72) Matzke Michael, Wuppertal, DE; Petersen Uwe, Leverkusen, DE; Jaetsch Thomas, Köln, DE; Bartel Stephan, Bergisch Gladbach, DE; Schenke Thomas, Bergisch Gladbach, DE; Himmler Thomas, Odenthal-Glöbusch, DE; Baasner Bernd, Bergisch Gladbach, DE; Werling Hans-Otto, Wuppertal, DE; Schaller Klaus, Wuppertal, DE; Labischinski Harald, Wuppertal, DE;  
 (74) Hörmannová Zuzana, Ing., Bratislava, SK;  
 (86) PCT/EP97/06781  
 (87) WO98/26779  
 (54) **Kyselina 8-kyano-1-cyklopropyl-6-fluór-7-(2-oxa-5,8-diazabicyklo[4.3.0]non-8-yl)-1,4-dihydro-4-oxo-3-chinolónkarboxylová, jej použitie a liečivá túto zlúčeninu obsahujúce**

---

**7 (51) A61K 31/47, C07D 401/12, 215/48, 417/12, 409/12, 401/14**

- (11) 283162**  
 (21) 1605-98  
 (22) 20.05.1997  
 (24) 04.03.2003  
 (31) 9610506.9, 9623234.3, 9626883.4, 9708072.5  
 (32) 20.05.1996, 07.11.1996, 24.12.1996, 22.04.1997  
 (33) GB, GB, GB, GB  
 (40) 10.12.1999  
 (73) DARWIN DISCOVERY LIMITED, Milton Road, Cambridge, GB;  
 (72) Dyke Hazel Joan, Milton Road, Cambridge, GB; Montana John Gary, Milton Road, Cambridge, GB; Lowe Christopher, Milton Road, Cambridge, GB; Kendall Hannah Jayne, Milton Road, Cambridge, GB; Sabin Verity Margaret, Milton Road, Cambridge, GB;  
 (74) PATENTSERVIS BRATISLAVA, a. s., Bratislava, SK;  
 (86) PCT/GB97/01359  
 (87) WO97/44036  
 (54) **Karboxamid chinolínu ako inhibítor faktora nekrotizujúceho nádor, inhibítor fosfodiesterázy-IV a farmaceutický prostriedok s jeho obsahom**

---

**7 (51) A61K 31/50, 9/48**

- (11) 283187**  
 (21) 384-2000  
 (22) 24.09.1998  
 (24) 04.03.2003  
 (31) 973804  
 (32) 26.09.1997  
 (33) FI  
 (40) 12.09.2000  
 (73) ORION CORPORATION, Espoo, FI;  
 (72) Harjula Maarit, Helsinki, FI; Larma Ilkka, Kautiainen, FI; Antila Saira, Helsinki, FI; Lehtonen Lasse, Espoo, FI;  
 (74) Bušová Eva, JUDr., Bratislava, SK;  
 (86) PCT/FI98/00753  
 (87) WO99/16443  
 (54) **Orálna kompozícia obsahujúca levosimendan**



- 7 (51) A61K 38/13, 47/14, 47/08, 9/48**  
**(11) 283216**  
 (21) 371-98  
 (22) 19.06.1997  
 (24) 04.03.2003  
 (31) 96/22417, 97/8750  
 (32) 19.06.1996, 14.03.1997  
 (33) KR, KR  
 (40) 07.10.1998  
 (73) NOVARTIS AG, Basel, CH;  
 (72) Woo Jong Soo, Suwon-shi, Kyungki-do, KR;  
 (74) Čechvalová Dagmar, Bratislava, SK;  
 (86) PCT/EP97/03213  
 (87) WO97/48410  
**(54) Prípravok obsahujúci cyklosporín a spôsob jeho prípravy**
- 
- 7 (51) A61K 47/26, 47/02, 31/70**  
**(11) 283137**  
 (21) 764-99  
 (22) 11.12.1997  
 (24) 04.03.2003  
 (31) 9604795-6  
 (32) 20.12.1996  
 (33) SE  
 (40) 08.11.1999  
 (73) ASTRA PHARMACEUTICALS LTD., Kings Langley, Herts., GB;  
 (72) Bland Chris, Ashby de la Zouch, Leics, GB; Steele Gerald, Loughborough, Leics, GB;  
 (74) Žovicová Viera, Mgr., Bratislava, SK;  
 (86) PCT/SE97/02068  
 (87) WO98/28009  
**(54) Farmaceutické kompozície na liečbu poruchy agregácie krvných doštičiek a spôsob jej prípravy**
- 
- 7 (51) A61K 49/00**  
**(11) 283210**  
 (21) 520-99  
 (22) 21.10.1997  
 (24) 04.03.2003  
 (31) 9621884.7, 9708239.0  
 (32) 21.10.1996, 23.04.1997  
 (33) GB, GB  
 (40) 18.01.2000  
 (73) AMERSHAM HEALTH AS, Oslo, NO;  
 (72) Ostensen Jonny, Oslo, NO; Eriksen Morten, Oslo, NO; Frigstad Sigmund, Trondheim, NO; Rongved Pal, Oslo, NO;  
 (74) Majlingová Marta, Ing., Bratislava, SK;  
 (86) PCT/GB97/02898  
 (87) WO98/17324  
**(54) Kombinovaný prípravok na simultánne, oddelené alebo sekvenčné použitie ako kontrastné činidlo pri ultrazvukovom zobrazení**
- 
- 7 (51) A61N 2/02**  
**(11) 283156**  
 (21) 1307-99  
 (22) 23.09.1999  
 (24) 04.03.2003  
 (31) 98119944.1  
 (32) 21.10.1998  
 (33) EP  
 (40) 12.09.2000
- 
- (73) Kafka Wolf A., Kottgeisering, DE;  
 (72) Kafka Wolf A., Kottgeisering, DE;  
 (74) Juran Svetozár, JUDr., Bratislava, SK;  
**(54) Zariadenie na ovplyvnenie biologických procesov**
- 
- 7 (51) A62C 4/00**  
**(11) 283144**  
 (21) 1220-96  
 (22) 25.09.1996  
 (24) 04.03.2003  
 (31) 195 36 292.6  
 (32) 29.09.1995  
 (33) DE  
 (40) 06.08.1997  
 (73) Leinemann GmbH und Co., Braunschweig, DE;  
 (72) Eichertt Helmut, prof. Dr. Ing., Neukirchen, DE; Heinrich Frank, Dipl. Ing., Braunschweig, DE; Kratzel Thomas, Dipl. Ing., Waiblingen, DE; Pantow Eberhard, Dipl. Ing., Stuttgart, DE;  
 (74) Bezák Marián, Ing., Bratislava, SK;  
**(54) Spôsob zoslabovania detonácie v zásobníkovom, nádržovom alebo potrubnom systéme a zariadenie na vykonávanie tohto spôsobu**
- 
- 7 (51) A62C 39/00, 31/02**  
**(11) 283213**  
 (21) 482-97  
 (22) 19.10.1995  
 (24) 04.03.2003  
 (31) A 1972/94  
 (32) 20.10.1994  
 (33) AT  
 (40) 08.10.1997  
 (73) PROTECHNIK Produktions GmbH, Linz, AT;  
 (72) Eisenbeiss Arthur Alexander, Linz, AT; Zierler Reinhard, Micheldorf, AT;  
 (74) Bezák Marián, Ing., Bratislava, SK;  
 (86) PCT/AT95/00205  
 (87) WO96/12526  
**(54) Spôsob potlačania výbušne prebiehajúceho horenia, najmä uhl'ovodíkov a zariadenie na vykonávanie tohto spôsobu**
- 
- 7 (51) B01J 20/16, 20/06, B01D 15/02**  
**(11) 283214**  
 (21) 1000-98  
 (22) 22.07.1998  
 (24) 04.03.2003  
 (40) 12.03.2001  
 (73) IPRES inžiniering, s. r. o., Bratislava, SK;  
 (72) Korec Štefan, RNDr., Žiar n/Hronom, SK;  
 (74) Knopp Juraj, Ing., CSc., Bratislava, SK;  
**(54) Sorbent, spôsob jeho výroby a použitia na imobilizáciu ťažkých kovov v kontaminovanej vodnej a pevnej fáze**
- 
- 7 (51) B21D 28/36**  
**(11) 283220**  
 (21) 1411-98  
 (22) 10.04.1997  
 (24) 04.03.2003  
 (31) 2.173.776  
 (32) 10.04.1996  
 (33) CA

- (40) 11.06.1999  
 (73) GCG Holdings Ltd., New Providence Island, BS;  
 (72) Surina Michael, Waterdown, Ontario, CA;  
 (74) PATENTSERVIS BRATISLAVA, a. s., Bratislava, SK;  
 (86) PCT/CA97/00241  
 (87) WO97/37787  
**(54) Spôsob rotačného tvárnenia a zariadenie na vykonávanie tohto spôsobu**

**7 (51) B21D 51/26**

- (11) 283151**  
 (21) 372-96  
 (22) 20.03.1996  
 (24) 04.03.2003  
 (31) 95 03290  
 (32) 21.03.1995  
 (33) FR  
 (40) 09.07.1997  
 (73) SOLLAC Immeuble "La Pacific" La Défense, Puteaux, FR;  
 (72) D'Amore Michel, Yutz, FR; Erhard Patrick, Sierck Les Bains, FR; Muia Francois, Hunting, FR;  
 (74) Bezák Marián, Ing., Bratislava, SK;  
**(54) Spôsob výroby kovového puzdra**

**7 (51) B22D 41/56**

- (11) 283132**  
 (21) 1483-97  
 (22) 15.04.1996  
 (24) 04.03.2003  
 (31) 95/05504  
 (32) 05.05.1995  
 (33) FR  
 (40) 07.10.1998  
 (73) VESUVIUS FRANCE S. A., Feignies, FR;  
 (72) Richard François-Noël, Nancy, FR;  
 (74) Bušová Eva, JUDr., Bratislava, SK;  
 (86) PCT/FR96/00572  
 (87) WO96/34713  
**(54) Zariadenie na výmenu lejacích rúrok rozvádzačieho zariadenia na plynulé liatie ocele, spôsob výmeny lepacej rúrky a leracia rúrka**

**7 (51) B61H 9/00, 13/20**

- (11) 283157**  
 (21) 1309-94  
 (22) 17.03.1994  
 (24) 04.03.2003  
 (31) P 43 11 362.1  
 (32) 06.04.1993  
 (33) DE  
 (40) 12.04.1995  
 (73) VTG-Lehnkering AG, Hamburg, DE;  
 (72) Schmidt Ottomar, Dr., Berlin, DE; Umbach Gerhard, Reinbek, DE; Lenz Axel, Rostock, DE; Kotschmala Grigori Danilowitsch, Kiev, UA;  
 (74) PATENTSERVIS BRATISLAVA, a. s., Bratislava, SK;  
 (86) PCT/DE94/00292  
 (87) WO94/22703  
**(54) Brzdový systém nákladných vozňov**

**7 (51) B65B 21/24**

- (11) 283152**  
 (21) 381-96  
 (22) 23.09.1994  
 (24) 04.03.2003  
 (31) 9319770.1  
 (32) 24.09.1993  
 (33) GB  
 (40) 09.04.1997  
 (73) The Mead Corporation, Dayton, OH, US;  
 (72) Portrait Pascal, Nuret-Le-Ferron, FR; Bonnain Jean-Christophe, Chateauroux, FR;  
 (74) PATENTSERVIS BRATISLAVA, a. s., Bratislava, SK;  
 (86) PCT/US94/10787  
 (87) WO95/08477  
**(54) Zariadenie na balenie výrobkov do celoobalového nosiča**

**7 (51) B65D 33/16**

- (11) 283130**  
 (21) 1110-97  
 (22) 15.01.1996  
 (24) 04.03.2003  
 (31) 195 05 359.1  
 (32) 17.02.1995  
 (33) DE  
 (40) 04.02.1998  
 (73) POLY-CLIP SYSTEM CORP., Mundelein, IL, US;  
 (72) Hanten Jürgen, Rockenberg, DE; Haschke Eggo, Deerfield, IL, US; Grzondiel Walter, Frankfurt am Main, DE; Vermehren Günter, Usingen, DE;  
 (74) Bušová Eva, JUDr., Bratislava, SK;  
 (86) PCT/EP96/00208  
 (87) WO96/25340  
**(54) Reťazec navzájom spojených uzavieracích svoriek na hrdlá vreciek či fóliových hadíc, zariadenie na uzatváranie uzavieracích svoriek reťazca uzavieracích svoriek a spôsob uzatvárania uzavieracích svoriek**

**7 (51) B65D 71/00, 5/46**

- (11) 283153**  
 (21) 11-97  
 (22) 07.07.1995  
 (24) 04.03.2003  
 (31) 9413862.5  
 (32) 08.07.1994  
 (33) GB  
 (40) 06.08.1997  
 (73) The Mead Corporation, Dayton, OH, US;  
 (72) Auclair Jean-Michel, Chateauroux, FR;  
 (74) PATENTSERVIS BRATISLAVA, a. s., Bratislava, SK;  
 (86) PCT/US95/09430  
 (87) WO96/01770  
**(54) Kartón na nápojové kontajnery a polotovár kartónu**

**7 (51) B65D 75/10**

- (11) 283172**  
 (21) 98-98  
 (22) 08.10.1996  
 (24) 04.03.2003

- (31) 9501085  
 (32) 29.12.1995  
 (33) BE  
 (40) 06.05.1998  
 (73) TRANSPAC N.V., Bruxelles, BE;  
 (72) Daelmans Eddy, Dilsen-Stokkem, BE; Vanoppre Raymond, Diest, BE;  
 (74) Čechvalová Dagmar, Bratislava, SK;  
 (86) PCT/EP96/04378  
 (87) WO97/24273  
**(54) Obal zatvárateľný skrútením a spôsob balenia produktov pomocou tohto obalu**

**7 (51) B65G 53/48**

- (11) 283159**  
 (21) 1651-96  
 (22) 25.03.1996  
 (24) 04.03.2003  
 (31) A 712/95  
 (32) 25.04.1995  
 (33) AT  
 (40) 09.07.1997  
 (73) Lenzing Aktiengesellschaft, Lenzing, AT;  
 (72) Zikeli Stefan, Regau, AT; Ecker Friedrich, Timelkam, AT; Möderl Ulrich, Lenzing, AT;  
 (74) PATENTSERVIS BRATISLAVA, a. s., Bratislava, SK;  
 (86) PCT/AT96/00059  
 (87) WO96/33934  
**(54) Použitie zariadenia na zadržiavanie a vypúšťanie homogénnej suspenzie celulózy**

**7 (51) C01B 11/02**

- (11) 283131**  
 (21) 202-94  
 (22) 21.02.1994  
 (24) 04.03.2003  
 (31) 08/023561  
 (32) 26.02.1993  
 (33) US  
 (40) 05.10.1994  
 (73) EKA NOBEL AB, Bohus, SE;  
 (72) Sokol John C., Marietta, GA, US;  
 (74) Bušová Eva, JUDr., Bratislava, SK;  
**(54) Spôsob kontinuálnej výroby oxidu chloričitého**

**7 (51) C01B 33/113**

- (11) 283183**  
 (21) 678-2000  
 (22) 09.05.2000  
 (24) 04.03.2003  
 (40) 03.12.2001  
 (73) SILICON, s. r. o., Dobšiná, SK;  
 (72) Neubauer Michal, Ing., Dobšiná, SK; Búgel Milan, doc. Ing., CSc., Košice, SK; Pietriková Alena, doc. Ing., CSc., Košice, SK;  
**(54) Spôsob výroby oxidu kremičitého SiO<sub>2</sub> zo serpentínitovej nerastnej suroviny**

- 7 (51) C07C 45/51, 49/08, 49/10, 49/78, 49/786, 47/54**  
**(11) 283149**  
 (21) 1-95  
 (22) 02.01.1995  
 (24) 04.03.2003  
 (40) 02.10.1996  
 (73) Chemickotechnologická fakulta STU, Bratislava, SK;  
 (72) Vojtko Ján, doc. Ing., CSc., Bratislava, SK;  
**(54) Spôsob výroby ketónov alifatickoaromatických C<sub>8</sub> až C<sub>18</sub>, cyklickoaromatických C<sub>10</sub> až C<sub>25</sub> a aromatických C<sub>13</sub> až C<sub>25</sub>, ako aj aromatických aldehydov od C<sub>7</sub> vyššie**

**7 (51) C07C 209/36, 209/38, 211/55**

- (11) 283209**  
 (21) 1714-98  
 (22) 11.12.1998  
 (24) 04.03.2003  
 (40) 11.07.2000  
 (73) DUSLO, a. s., Šaľa, SK;  
 (72) Beška Emanuel, Ing., CSc., Bratislava, SK; Toman Peter, Ing., Bratislava, SK; Fiedler Karol, RNDr., Dunajská Lužná, SK; Hronec Milan, prof. Ing., DrSc., Bratislava, SK; Pintér Jozef, Ing., CSc., Nitra, SK;  
 (74) Bachratá Magdaléna, Mgr., Bratislava, SK;  
**(54) Spôsob prípravy 4-aminodifenylamínu**

**7 (51) C07C 279/14, A61K 31/205, A23L 1/305**

- (11) 283195**  
 (21) 1556-98  
 (22) 18.12.1997  
 (24) 04.03.2003  
 (31) 196 53 225.6, 08/893,423  
 (32) 20.12.1996, 11.07.1997  
 (33) DE, US  
 (40) 07.05.1999  
 (73) Degussa AG, Düsseldorf, DE;  
 (72) Pischel Ivo, Tacherting, DE; Weiss Stefan, Trostberg, DE;  
 (74) Bušová Eva, JUDr., Bratislava, SK;  
 (86) PCT/EP97/07121  
 (87) WO98/28263  
**(54) Kreatínpyruváty, spôsob ich výroby a farmaceutický prostriedok**

**7 (51) C07C 323/58, A61K 31/195, C07C 323/59**

- (11) 283201**  
 (21) 933-99  
 (22) 09.01.1998  
 (24) 04.03.2003  
 (31) 08/783 402  
 (32) 13.01.1997  
 (33) US  
 (40) 13.03.2000  
 (73) GLAXO GROUP LIMITED, Greenford, Middlesex, GB;  
 (72) Beams Richard Mansfield, Shirley, Surrey, GB; Drysdale Martin James, Cambridge, GB; Franzmann Karl Witold, London, GB; Frennd Anthony Joseph, Stevenage, Hertfordshire, GB; Hodson Harold Francis, Beckenham, Kent, GB; Knowles Richard Graham, Stevenage, Hertfordshire, GB; Rees Daryl David, Keston, Kent, GB; Sawyer David Alan, Beckenham, Kent, GB;

- (74) Majlingová Marta, Ing., Bratislava, SK;  
 (86) PCT/EP98/00096  
 (87) WO98/30537  
**(54) Amidínové zlúčeniny, spôsob ich prípravy, farmaceutický prostriedok s ich obsahom, ich použitie a medziprodukt**

**7 (51) C07D 207/34**

- (11) 283204**  
 (21) 58-98  
 (22) 16.07.1996  
 (24) 04.03.2003  
 (31) 60/001 453  
 (32) 17.07.1995  
 (33) US  
 (40) 05.08.1998  
 (73) WARNER-LAMBERT COMPANY, Morris Plains, NJ, US;  
 (72) Schweiss Dieter, Holland, MI, US; Lin Min, Plainsboro, NJ, US;  
 (74) Bušová Eva, JUDr., Bratislava, SK;  
 (86) PCT/US96/11807  
 (87) WO97/03960  
**(54) Spôsob prípravy amorfného atorvastatínu a jeho hydrátov**

**7 (51) C07D 211/70, 307/81, A61K 31/445**

- (11) 283211**  
 (21) 762-99  
 (22) 09.12.1997  
 (24) 04.03.2003  
 (31) 9604785-7, 9702535-7  
 (32) 20.12.1996, 01.07.1997  
 (33) SE, SE  
 (40) 08.11.1999  
 (73) ASTRA PHARMA INC., Mississauga, Ontario, CA;  
 (72) Delorme Daniel, St. Lazare, Quebec, CA; Roberts Edward, St. Lazare de Vaudreuil, Quebec, CA; Wei Zhongyong, Pierrefonds, Quebec, CA;  
 (74) Žovicová Viera, Mgr., Bratislava, SK;  
 (86) PCT/SE97/02050  
 (87) WO98/28275  
**(54) Piperidínové zlúčeniny s analgetickým účinkom, spôsob ich prípravy, medziprodukty na ich prípravu, ich použitie, diagnostické činidlo a farmaceutické kompozície s ich obsahom**

**7 (51) C07D 233/70, 233/84, 233/96**

- (11) 283197**  
 (21) 1256-98  
 (22) 20.03.1991  
 (24) 04.03.2003  
 (31) 90 03563, 90 10144  
 (32) 20.03.1990, 08.08.1990  
 (33) FR, FR  
 (40) 12.11.1991

- (73) SANOFI-SYNTHELABO, Paris, FR;  
 (72) Bernhart Claude, Ing., Saint Gely Du Fesc, FR; Breliere Jean-Claude, Ing., Montpellier, FR; Clement Jacques, Saussan, FR; Nisato Dino, Dr., Saint Georges d'Orques, FR; Perreaut Pierre, Ing., Montpellier, FR;  
 (74) Hörmannová Zuzana, Ing., Bratislava, SK;  
**(54) Dusíkaté heterocyklické deriváty a spôsob ich prípravy**

**7 (51) C07D 239/94, 405/12, 403/12, 401/12, A61K 31/505**

- (11) 283175**  
 (21) 389-99  
 (22) 23.09.1997  
 (24) 04.03.2003  
 (31) 96402033.3, 97401042.3  
 (32) 25.09.1996, 09.05.1997  
 (33) EP, EP  
 (40) 08.10.1999  
 (73) ZENECA LIMITED, London, GB; ZENECA PHARMA S.A., Cergy Cedex, FR;  
 (72) Thomas Andrew Peter, Macclesfield, Cheshire, GB; Hennequin Laurent François André, Reims Cedex, FR; Johnstone Craig, Macclesfield, Cheshire, GB; Stokes Elaine Sophie Elizabeth, Macclesfield, Cheshire, GB; Lohmann Jean-Jacques Marcel, Reims Cedex, FR; Clayton Edward, Macclesfield, Cheshire, GB;  
 (74) Čechvalová Dagmar, Bratislava, SK;  
 (86) PCT/GB97/02588  
 (87) WO98/13354  
**(54) Deriváty chinazolínu, spôsoby ich prípravy, farmaceutický prostriedok, ktorý ich obsahuje, a ich použitie**

**7 (51) C07D 241/44**

- (11) 283181**  
 (21) 1690-97  
 (22) 13.05.1996  
 (24) 04.03.2003  
 (31) 08/474 876  
 (32) 07.06.1995  
 (33) US  
 (40) 08.07.1998  
 (73) WARNER-LAMBERT COMPANY, Morris Plains, NJ, US;  
 (72) Kornberg Brian Edward, Ann Arbor, MI, US; Nikam Sham Shridhar, Ann Arbor, MI, US; Rafferty Michael Francis, Ann Arbor, MI, US;  
 (74) Bušová Eva, JUDr., Bratislava, SK;  
 (86) PCT/US96/06818  
 (87) WO96/40651  
**(54) Alkylamínové deriváty substituovaných chinoxalín-2, 3-diónov ako antagonistujúce činidlá glutamátových receptorov, farmaceutická kompozícia obsahujúca tieto deriváty a ich použitie**

**7 (51) C07D 251/24**

- (11) 283174**  
 (21) 1601-96  
 (22) 12.12.1996  
 (24) 04.03.2003

- (31) 3541/95  
 (32) 14.12.1995  
 (33) CH  
 (40) 06.08.1997  
 (73) Ciba Specialty Chemicals Holding Inc., Basel, CH;  
 (72) Orban Ivan, Dr., Basle, CH; Holer Martin, Magden, CH; Kaufmann André, Lampenberg, CH;  
 (74) Čechvalová Dagmar, Bratislava, SK;  
**(54) Spôsob prípravy 2-(2,4-dihydroxyfenyl)-4,6-bis (2,4-dimetylfenyl)-s-triazínu a spôsob prípravy medziproduktu**

---

**7 (51) C07D 305/14, A61K 31/335**

- (11) 283199**  
 (21) 334-98  
 (22) 12.09.1996  
 (24) 04.03.2003  
 (31) 60/003 575  
 (32) 12.09.1995  
 (33) US  
 (40) 05.08.1998  
 (73) THE LIPOSOME COMPANY, INC., Princeton, NJ, US;  
 (72) Mayhew Eric, Monmouth Junction, NJ, US; Ali Shaukat, Monmouth Junction, NJ, US; Janoff Andrew S., Yardley, PA, US;  
 (74) PATENTSERVIS BRATISLAVA, a. s., Bratislava, SK;  
 (86) PCT/US96/14631  
 (87) WO97/10234  
**(54) Taxánové deriváty, prostriedok s ich obsahom a ich použitie**

---

**7 (51) C07D 401/04, A61K 31/47**

- (11) 283190**  
 (21) 306-2002  
 (22) 08.09.1994  
 (24) 04.03.2003  
 (31) Hei-5-225380  
 (32) 10.09.1993  
 (33) JP  
 (40) 10.05.1995  
 (73) DAIICHI PHARMACEUTICAL CO., LTD, Chuo-ku,Tokyo, JP;  
 (72) Kimura Youichi, Edogawa-ku, Tokyo, JP; Kawakami Katsuhiko, Edogawa-ku, Tokyo, JP; Mikata Norimasa, Edogawa-ku, Tokyo, JP; Uchiyama Keiji, Edogawa-ku, Tokyo, JP; Uemura Tazuo, Edogawa-ku, Tokyo, JP; Yukimoto Yusuke, Edogawa-ku, Tokyo, JP;  
 (74) Bušová Eva, JUDr., Bratislava, SK;  
**(54) Izolovaná kryštalická forma anhydrátu 7-[(7-(S)-amino-5-azaspiro[2.4]heptan-5-yl]-8-chlór-6-fluór-1-[(1R,2S)-2-fluórcyklopropyl]-4-oxo-1,4-dihydrochinolín-3-karboxylovej kyseliny, jej použitie a antibakteriálny farmaceutický prostriedok**

---

**7 (51) C07D 401/04**

- (11) 283189**  
 (21) 305-2002  
 (22) 08.09.1994  
 (24) 04.03.2003

- (31) Hei-5-225380  
 (32) 10.09.1993  
 (33) JP  
 (40) 10.05.1995  
 (73) DAIICHI PHARMACEUTICAL CO., LTD, Chuo-ku,Tokyo, JP;  
 (72) Kimura Youichi, Edogawa-ku, Tokyo, JP; Kawakami Katsuhiko, Edogawa-ku, Tokyo, JP; Mikata Norimasa, Edogawa-ku, Tokyo, JP; Uchiyama Keiji, Edogawa-ku, Tokyo, JP; Uemura Tazuo, Edogawa-ku, Tokyo, JP; Yukimoto Yusuke, Edogawa-ku, Tokyo, JP;  
 (74) Bušová Eva, JUDr., Bratislava, SK;  
**(54) Spôsob prípravy izolovanej kryštalickej formy 3/2 hydrátu 7-[(7-(S)-amino-5-azaspiro[2.4]heptan-5-yl]-8-chlór-6-fluór-1-[(1R,2S)-2-fluórcyklopropyl]-4-oxo-1, 4-dihydrochinolín-3-karboxylovej kyseliny**

---

**7 (51) C07D 401/04**

- (11) 283188**  
 (21) 1076-94  
 (22) 08.09.1994  
 (24) 04.03.2003  
 (31) Hei-5-225380  
 (32) 10.09.1993  
 (33) JP  
 (40) 10.05.1995  
 (73) DAIICHI PHARMACEUTICAL CO., LTD, Chuo-ku,Tokyo, JP;  
 (72) Kimura Youichi, Edogawa-ku, Tokyo, JP; Kawakami Katsuhiko, Edogawa-ku, Tokyo, JP; Mikata Norimasa, Edogawa-ku, Tokyo, JP; Uchiyama Keiji, Edogawa-ku, Tokyo, JP; Uemura Tazuo, Edogawa-ku, Tokyo, JP; Yukimoto Yusuke, Edogawa-ku, Tokyo, JP;  
 (74) Bušová Eva, JUDr., Bratislava, SK;  
**(54) Spôsob prípravy kryštalickej formy 3/2 hydrátu 7-[(7-(S)-amino-5-azaspiro[2.4]heptan-5-yl]-8-chlór-6-flór-1-[(1R,2S)-2-flórcyklopropyl]-4-oxo-1,4-dihydrochinolín-3-karboxylovej kyseliny**

---

**7 (51) C07D 405/04, 405/14, 311/70, 493/04, A61K 31/435**

- (11) 283215**  
 (21) 1577-97  
 (22) 24.05.1996  
 (24) 04.03.2003  
 (31) 9510477.4  
 (32) 24.05.1995  
 (33) GB  
 (40) 06.05.1998  
 (73) Novartis AG, Basel, CH;  
 (72) Manley Paul W., Arlesheim, CH;  
 (74) Čechvalová Dagmar, Bratislava, SK;  
 (86) PCT/EP96/02257  
 (87) WO96/37490  
**(54) Benzopyrány, spôsob ich prípravy, farmaceutické prostriedky, ktoré ich obsahujú, a ich použitie**

- 7 (51) C07D 411/06, A01N 43/56, C07D 409/06**  
**(11) 283200**  
 (21) 1035-98  
 (22) 20.02.1997  
 (24) 04.03.2003  
 (31) 196 07 041.4, 196 12 685.1  
 (32) 24.02.1996, 29.03.1996  
 (33) DE, DE  
 (40) 12.03.1999  
 (73) BASF AKTIENGESELLSCHAFT, Ludwigshafen, DE;  
 (72) Otten Martina, Ludwigshafen, DE; Von Deyn Wolfgang, Neustadt, DE; Engel Stefan, Idstein, DE; Hill Regina Luise, Speyer, DE; Kardorff Uwe, Mannheim, DE; Vossen Marcus, Mannheim, DE; Plath Peter, Frankenthal, DE; Götz Norbert, Worms, DE; Westphalen Karl-Otto, Speyer, DE; Walter Helmut, Obrigheim, DE; Misslitz Ulf, Neustadt, DE;  
 (74) Žovicová Viera, Mgr., Bratislava, SK;  
 (86) PCT/EP97/00803  
 (87) WO97/30993  
**(54) Pyrazol-4-ylhetaroylderiváty ako herbicidy**

- 7 (51) C07D 413/06, A61K 31/42 // (C07D 413/06, 263:00, 211:00)**  
**(11) 283177**  
 (21) 298-2000  
 (22) 26.08.1998  
 (24) 04.03.2003  
 (31) 197 39 332.2  
 (32) 09.09.1997  
 (33) DE  
 (40) 11.07.2000  
 (73) MERCK PATENT GmbH, Darmstadt, DE;  
 (72) Prücher Helmut, Heppenheim, DE; Bartoszyk Gerd, Weiterstadt, DE; Leibrock Joachim, Pfungstadt, DE; Seyfried Christoph, Seeheim-Jugenheim, DE; Gottschlich Rudolf, Reinheim, DE;  
 (74) Bušová Eva, JUDr., Bratislava, SK;  
 (86) PCT/EP98/05402  
 (87) WO99/12924  
**(54) Derivát piperidinylmetyloxazolidinónu, spôsob jeho prípravy, jeho použitie a farmaceutický prostriedok, ktorý ho obsahuje**

- 7 (51) C07D 453/02, A61K 31/395, C07D 471/18, 487/08, A61P 25/28**  
**(11) 283219**  
 (21) 127-93  
 (22) 20.08.1991  
 (24) 04.03.2003  
 (31) 1985/90  
 (32) 21.08.1990  
 (33) DK  
 (40) 09.09.1993  
 (73) Novo Nordisk A/S, Bagsvaerd, DK;  
 (72) Sauerberg Per, Valby, DK; Olesen Preben H., Copenhagen NV, DK;  
 (74) Hörmannová Zuzana, Ing., Bratislava, SK;  
 (86) PCT/DK91/00236  
 (87) WO92/03433  
**(54) Substituované 1,2,5-tia- a oxadiazol-4-yl-1-azabicyklické zlúčeniny, spôsob ich prípravy, použitie a farmaceutický prostriedok**

- 7 (51) C07D 471/04, 207/456 // (C07D 471/04, 221:02, 209:02)**  
**(11) 283182**  
 (21) 739-97  
 (22) 09.06.1997  
 (24) 04.03.2003  
 (31) 08/661 289  
 (32) 10.06.1996  
 (33) US  
 (40) 14.01.1998  
 (73) American Cyanamid Company, Wayne, NJ, US; Kremer Kenneth Alfred Martin, Lawrenceville, NJ, US; Wu Wen-Xue, Lawrenceville, NJ, US; Maulding Donald Roy, Somerville, NJ, US;  
 (74) Bušová Eva, JUDr., Bratislava, SK;  
**(54) Spôsob prípravy 5-(alkoxymetyl)-2,3-pyridín-dikarboximidových zlúčenín a medziproduktov na tento spôsob**

- 7 (51) C07D 473/32, 473/40**  
**(11) 283193**  
 (21) 1332-96  
 (22) 19.04.1995  
 (24) 04.03.2003  
 (31) 9407698.1  
 (32) 19.04.1994  
 (33) GB  
 (40) 07.05.1997  
 (73) Novartis International Pharmaceutical Ltd., Hamilton, BM;  
 (72) Dales John Robert Mansfield, Worthing, West Sussex, GB;  
 (74) Čechvalová Dagmar, Bratislava, SK;  
 (86) PCT/EP95/01840  
 (87) WO95/28402  
**(54) Spôsob prípravy purínových zlúčenín a medziproduktov**

- 7 (51) C07D 491/22, A61K 31/435 // (C07D 491/22, 311:00, 221:00, 209:00)**  
**(11) 283217**  
 (21) 1127-98  
 (22) 19.02.1997  
 (24) 04.03.2003  
 (31) MI96A000338  
 (32) 23.02.1996  
 (33) IT  
 (40) 11.01.1999  
 (73) ISTITUTO NAZIONALE PER LO STUDIO E LA CURA DEI TUMORI, Milano, IT;  
 (72) Merlini Lucio, Milano, IT; Penco Sergio, Milano, IT; Zunino Franco, Milano, IT;  
 (74) Majlingová Marta, Ing., Bratislava, SK;  
 (86) PCT/EP97/00786  
 (87) WO97/31003  
**(54) Kamptotecínové deriváty, spôsob ich prípravy, farmaceutický prostriedok s ich obsahom a ich použitie**

- 7 (51) C07D 493/22**  
**(11) 283198**  
 (21) 824-95  
 (22) 22.06.1995  
 (24) 04.03.2003

- (31) 08/263 967  
 (32) 22.06.1994  
 (33) US  
 (40) 10.01.1996  
 (73) American Cyanamid Company, Wayne, NJ, US;  
 (72) Kremer Kenneth Alfred Martin, Lawrenceville, NJ, US;  
 (74) Bušová Eva, JUDr., Bratislava, SK;  
 (54) **Spôsob zvyšovania čistoty 23-E izoméru 23-iminoderivátu zlúčeniny LL-F28249**

---

**7 (51) C07F 9/6518, A61K 31/675, C07F 9/6558**

- (11) **283136**  
 (21) 1022-98  
 (22) 27.01.1997  
 (24) 04.03.2003  
 (31) 9602080.5  
 (32) 02.02.1996  
 (33) GB  
 (40) 06.08.1999  
 (73) PFIZER RESEARCH AND DEVELOPMENT COMPANY, N. V./S. A., Dublin, IE;  
 (72) Green Stuart, Sandwich, Kent, GB; Stephenson Peter T., Sandwich, Kent, GB; Murtiashaw Charles W., Groton, CT, US; Murtiashaw Martha H., Groton, CT, US;  
 (74) Bušová Eva, JUDr., Bratislava, SK;  
 (86) PCT/EP97/00445  
 (87) WO97/28169  
 (54) **Triazolové zlúčeniny, ich použitie, spôsob zvyšovania ich vodorozpustnosti, spôsob ich výroby, medziprodukty a farmaceutické prostriedky**

---

**7 (51) C07F 11/00, C07D 311/04**

- (11) **283173**  
 (21) 1367-98  
 (22) 01.10.1998  
 (24) 04.03.2003  
 (31) P970529A  
 (32) 02.10.1997  
 (33) HR  
 (40) 07.05.1999  
 (73) PLIVA farmaceutska, kemijska, prehrambena i kozmetička industrija, dioničko društvo, Zagreb, HR;  
 (72) Trković Mladen, prof. Dr., Zagreb, HR; Ivezic Zrinka, Zagreb, HR;  
 (74) PATENTSERVIS BRATISLAVA, a. s., Bratislava, SK;  
 (54) **Hydroxyderiváty a polyhydroxyderiváty kumarínu, spôsob ich prípravy a ich použitie**

---

**7 (51) C07H 17/08, A61K 31/7036**

- (11) **283163**  
 (21) 1777-98  
 (22) 22.12.1998  
 (24) 04.03.2003  
 (31) P970714A  
 (32) 31.12.1997  
 (33) HR  
 (40) 12.06.2000

- (73) PLIVA farmaceutska, kemijska, prehrambena i kozmetička industrija, dioničko društvo, Zagreb, HR;  
 (72) Kujundžić Nadjeljko, Zagreb, HR; Pavlović Dina, Zagreb, HR; Kobrehel Gabrijela, Zagreb, HR; Lazarevski Gorjana, Zagreb, HR; Kelnerić Željko, Zagreb, HR;  
 (74) PATENTSERVIS BRATISLAVA, a. s., Bratislava, SK;  
 (54) **β, β-Disubstituované deriváty 9-deoxo-9a-N-aza-etenyl-9a-aza-9a-homoerytromycínu A, farmaceutický prostriedok ich obsahujúci a ich použitie**

---

**7 (51) C07H 19/06**

- (11) **283160**  
 (21) 485-97  
 (22) 01.11.1995  
 (24) 04.03.2003  
 (31) 08/340 972  
 (32) 17.11.1994  
 (33) US  
 (40) 05.11.1997  
 (73) ELI LILLY AND COMPANY, Indianapolis, IN, US;  
 (72) Chou Ta-Sen, Indianapolis, IN, US; Poteet Laurie Michelle, Zionsville, IN, US; Kjell Douglas Patton, West Lafayette, IN, US;  
 (74) Hörmannová Zuzana, Ing., Bratislava, SK;  
 (86) PCT/US95/14086  
 (87) WO96/16072  
 (54) **Spôsob čistenia a izolovania 2'-deoxy-2',2'-difluórnukleozidov**

---

**7 (51) C07H 19/16, C07D 487/04, 403/04**

- (11) **283206**  
 (21) 23-98  
 (22) 04.07.1996  
 (24) 04.03.2003  
 (31) 9514074.5, 9520311.3, 9522837.5  
 (32) 11.07.1995, 05.10.1995, 08.11.1995  
 (33) GB, GB, GB  
 (40) 11.01.1999  
 (73) ASTRA PHARMACEUTICALS LTD., Kings Langley, Herts., GB;  
 (72) Cox David, Loughborough, Leics., GB; Ingall Anthony, Loughborough, Leics., GB; Willis Paul, West Bridgford, Nottingham, GB;  
 (74) Žovicová Viera, Mgr., Bratislava, SK;  
 (86) PCT/SE96/00911  
 (87) WO97/03084  
 (54) **Inhibitory agregácie krvných doštičiek, spôsob ich prípravy, farmaceutická kompozícia s ich obsahom a ich použitie**

---

**7 (51) C07J 41/00, 53/00, 1/00, 43/00, A61K 31/56**

- (11) **283155**  
 (21) 1038-99  
 (22) 09.02.1998  
 (24) 04.03.2003  
 (31) 19706061.7  
 (32) 07.02.1997  
 (33) DE  
 (40) 16.05.2000

- (73) SCHERING AKTIENGESELLSCHAFT, Berlin, DE;
- (72) Schwede Wolfgang, Berlin, DE; Cleve Arwed, Berlin, DE; Klar Ulrich, Berlin, DE; Neef Günter, Berlin, DE; Chwalisz Kristof, Berlin, DE; Schneider Martin, Berlin, DE; Fuhrmann Ulrike, Berlin, DE; Hess-Stumpp Holger, Berlin, DE;
- (74) Hörmannová Zuzana, Ing., Bratislava, SK;
- (86) PCT/EP98/00752
- (87) WO98/34947
- (54) 17alfa-Fluóralkylsteroidy, farmaceutické prostriedky tieto látky obsahujúce a ich použitie**
- 
- 7 (51) C07K 5/06, 5/02, A61K 38/55, C07C 257/18, 257/16, C07D 239/14, 211/26, 205/04, 207/09**
- (11) 283150**
- (21) 1454-95
- (22) 02.06.1994
- (24) 04.03.2003
- (31) 9301916-4
- (32) 03.06.1993
- (33) SE
- (40) 02.10.1996
- (73) AstraZeneca AB, Södertälje, SE;
- (72) Antonsson Karl Thomas, Lindome, SE; Bylund Ruth Elvy, Västra Frölunda, SE; Gustafsson Nils David, Kullavik, SE; Nilsson Nils Olov Ingemar, Fjäras, SE;
- (74) Žovicová Viera, Mgr., Bratislava, SK;
- (86) PCT/SE94/00535
- (87) WO94/29336
- (54) Peptidové deriváty, spôsob ich prípravy, farmaceutický prípravok s ich obsahom a ich použitie**
- 
- 7 (51) C07K 16/46, C12P 21/08, C07K 16/28, A61K 39/395**
- (11) 283133**
- (21) 912-94
- (22) 28.07.1994
- (24) 04.03.2003
- (31) 93 112 330.1
- (32) 02.08.1993
- (33) EP
- (40) 06.11.1996
- (73) MERCK PATENT GESELLSCHAFT MIT BESCHRÄNKTER HAFTUNG, Darmstadt, DE;
- (72) Strittmatter Wolfgang, Dr., Darmstadt, DE; Jägle Carola-Silvia, Dr., Darmstadt, DE; Meuer Stefan, prof. Dr., Darmstadt, DE; Burkhart Schraven, Dr., Darmstadt, DE; Wild Martin, Darmstadt, DE;
- (74) Bušová Eva, JUDr., Bratislava, SK;
- (54) Bišpecifická molekula použiteľná na lýzu nádorových buniek, spôsob jej prípravy, monoklonálna protilátka, farmaceutický prípravok, kit a spôsob čistenia nádorových buniek**
- 
- (21) 946-96
- (22) 18.07.1996
- (24) 04.03.2003
- (31) MI95 A 001652
- (32) 28.07.1995
- (33) IT
- (40) 09.04.1997
- (73) AGIP PETROLI S. p. A., Rome, IT;
- (72) Forlini Alberto, Travaco Siccomario, IT; Gatti Emilio, Milan, IT; Cobianco Sandra, Milan, IT; Lezzi Alessandro, Milan, IT;
- (74) Hörmannová Zuzana, Ing., Bratislava, SK;
- (54) Trojblokové kopolyétery, ich použitie a prípravok s ich obsahom**
- 
- 7 (51) C08L 1/02, 95/00, E04D 5/02, 11/00 // (C08L 1/02, 33:06, 95:00) (C08L 1/02, 63:00, 95:00) (C08L 95/00, 1:02, 33:06) (C08L 95/00, 1:02, 63:00)**
- (11) 283165**
- (21) 2-2000
- (22) 17.11.2000
- (24) 04.03.2003
- (40) 06.08.2001
- (73) SLOV CEBUNA, s. r. o., Žilina, SK;
- (72) Morawski Pavel, Kysucké Nové Mesto, SK;
- (74) Mrenica Jaroslav, Ing., Púchov, SK;
- (54) Spôsob výroby tekutej asfaltovej lepenky s obsahom celulózy**
- 
- 7 (51) C09J 123/24, 123/34**
- (11) 283191**
- (21) 709-94
- (22) 25.11.1992
- (24) 04.03.2003
- (31) 07/805 396
- (32) 10.12.1991
- (33) US
- (40) 12.01.1995
- (73) Lord Corporation, Erie, PA, US;
- (72) Mowrey Douglas H., Erie, PA, US;
- (74) Žovicová Viera, Mgr., Bratislava, SK;
- (86) PCT/US92/10248
- (87) WO93/12189
- (54) Vodné spojivá založené na chlórsulfónovanom polyetyléne**
- 
- 7 (51) C10M 137/10, C10L 1/26 // C10N 30:06, 40:04, 40:08, 40:25, 40:20**
- (11) 283148**
- (21) 949-97
- (22) 11.07.1997
- (24) 04.03.2003
- (31) 1769/96
- (32) 15.07.1996
- (33) CH
- (40) 04.02.1998
- 
- 7 (51) C08F 216/16, C08G 65/00**
- (11) 283168**
- (73) Ciba Specialty Chemicals Holding Inc., Basel, CH;



- (72) Camenzind Hugo, Dr., Bern, CH; Ribeaud Marc, Dr., Delémont, CH; Fletschinger Michael, Dr., Bad Krozingen-Biengen, DE; Rohrbach Peter, Dr., Liestal, CH;
- (74) Čechvalová Dagmar, Bratislava, SK;
- (54) **Zmes obsahujúca β-ditiofosforylované pro-  
piónové kyseliny a spôsob zlepšenia odolnosti  
mazív, hydraulických kvapalín alebo kvapalín  
na obrábanie kovov**
- 
- 7 (51) C12N 5/00, 15/00, C12P 21/08, C12Q 1/68,  
1/00, C07K 1/00, 2/00, 4/00, 14/00, 16/28,  
A61K 35/14, 39/395**
- (11) **283135**
- (21) 1409-97
- (22) 24.02.1997
- (24) 04.03.2003
- (31) 08/605 672
- (32) 22.02.1996
- (33) US
- (40) 09.09.1998
- (73) ICOS CORPORATION, Bothell, WA, US;
- (72) Gallatin W. Michael, Mercer Island, WA, US;  
Van Der Vieren Monica, Seattle, WA, US;
- (74) Bušová Eva, JUDr., Bratislava, SK;
- (86) PCT/US97/02713
- (87) WO97/31099
- (54) **Hybridóm označený 199M a monoklonálna  
protilátka proti integrínu beta2 produkovaná  
týmto hybridómom**
- 
- 7 (51) C12N 11/00, 9/96, C12M 1/40, C12Q 1/66**
- (11) **283185**
- (21) 59-93
- (22) 30.07.1991
- (24) 04.03.2003
- (31) 562 280
- (32) 03.08.1990
- (33) US
- (40) 07.07.1993
- (73) Vertex Pharmaceuticals Incorporated, Cambrid-  
ge, MA, US;
- (72) Navia Manuel A., Lexington, MA, US; St. Clair  
Nancy L., Charleston, MA, US;
- (74) Hörmannová Zuzana, Ing., Bratislava, SK;
- (86) PCT/US91/05415
- (87) WO92/02617
- (54) **Zosietené kryštály proteínov, zariadenie ich  
obsahujúce a ich použitie**
- 
- 7 (51) C12N 15/40, C12P 21/02, C07K 14/08, A01N  
63/02, C12N 5/10, C12Q 1/68, C07K 16/10**
- (11) **283202**
- (21) 1388-96
- (22) 28.10.1996
- (24) 04.03.2003
- (31) HEI 7-302297, HEI 7-352285
- (32) 27.10.1995, 28.12.1995
- (33) JP, JP
- (40) 06.08.1997
- (73) SAPPORO BREWERIES LTD., Tokyo, JP;
- (72) Suda Narushi, Sorachi, Hokkaido, JP; Itoga Yu-  
taka, Sorachi, Hokkaido, JP; Hataya Tatsuzi,  
Sapporo-shi, Hokkaido, JP;
- (74) Guniš Jaroslav, Mgr., Bratislava, SK;
- (54) **Gény latentného vírusu chmeľu a spôsob ich  
detekcie**
- 
- 7 (51) C12P 17/12, A61K 31/435**
- (11) **283167**
- (21) 664-2000
- (22) 04.05.2000
- (24) 04.03.2003
- (40) 07.01.2002
- (73) Biotika, a. s., Slovenská Lupča, SK;
- (72) Jakubčová Mária, Ing., Banská Bystrica, SK; Lu-  
cina Dušan, Ing., Banská Bystrica, SK; Bošanský  
Miloš, Ing., Banská Bystrica, SK; Borošová Gab-  
riela, Ing., Banská Bystrica, SK; Ivanič Pavol,  
Podkonice, SK;
- (54) **Spôsob izolácie salinomycínu z vyfermentova-  
nej pôdy**
- 
- 7 (51) C12P 19/26, 19/44**
- (11) **283138**
- (21) 1450-95
- (22) 17.05.1994
- (24) 04.03.2003
- (31) 9301677-2
- (32) 17.05.1993
- (33) SE
- (40) 05.06.1996
- (73) PROCUR AB, Lund, SE;
- (72) Nilsson Kurt G. I., Lund, SE;
- (74) PATENTSERVIS BRATISLAVA, a. s., Brati-  
slava, SK;
- (86) PCT/SE94/00461
- (87) WO94/29477
- (54) **Spôsob prípravy amino-deoxy-di- alebo oligo-  
sacharidovej zlúčeniny**
- 
- 7 (51) C12P 21/02, C12N 15/72, 1/21, C07K 16/28 //  
(C12N 1/21, C12R 1:19)**
- (11) **283169**
- (21) 740-98
- (22) 28.11.1996
- (24) 04.03.2003
- (31) 95119478.6
- (32) 11.12.1995
- (33) EP
- (40) 04.11.1998
- (73) MERCK PATENT GmbH, Darmstadt, DE;
- (72) Strittmatter Wolfgang, Ober-Ramstadt, DE; Mat-  
zku Siegfried, Zwingenberg, DE; Riesenberg  
Dieter, Jena, DE; Horn Uwe, Bad Frankenhan-  
sen, DE; Knüpfer Uwe, Jena, DE; Kujau Marian,  
Jena, DE; Wenderoth Rolf, Jena, DE;
- (74) Bušová Eva, JUDr., Bratislava, SK;
- (86) PCT/EP96/05260
- (87) WO97/21829
- (54) **Spôsob výroby rekombinantných proteínov  
v E. coli pomocou fermentácie s vysokou hus-  
totou buniek**
- 
- 7 (51) C21B 13/14**

- (11) **283142**  
 (21) 481-97  
 (22) 12.10.1995  
 (24) 04.03.2003  
 (31) A 1958/94  
 (32) 17.10.1994  
 (33) AT  
 (40) 08.04.1998  
 (73) Voest-Alpine Industrieanlagenbau GmbH, Linz, AT;  
 (72) Kepplinger Leopold Werner, Leonding, AT; Millionis Konstantin, St. Georgen a/d Stiefling, AT; Siuka Dieter, Neuhofen, AT; Wiesinger Horst, Linz, AT;  
 (74) Bezák Marián, Ing., Bratislava, SK;  
 (86) PCT/AT95/00199  
 (87) WO96/12045  
**(54) Zariadenie a spôsob výroby surového železa a/alebo železnej huby**

**7 (51) C21C 7/068, 5/30**

- (11) **283186**  
 (21) 501-98  
 (22) 14.10.1996  
 (24) 04.03.2003  
 (31) 195 40 490.4  
 (32) 23.10.1995  
 (33) DE  
 (40) 11.01.1999  
 (73) Mannesmann AG, Düsseldorf, DE;  
 (72) Reichel Johann, Erkrath, DE;  
 (74) Bezák Marián, Ing., Bratislava, SK;  
 (86) PCT/DE96/01970  
 (87) WO97/15692  
**(54) Spôsob oduhličenia oceleovej taveniny**

**7 (51) C22B 7/00**

- (11) **283221**  
 (21) 1062-97  
 (22) 06.12.1996  
 (24) 04.03.2003  
 (31) A 2005/95  
 (32) 11.12.1995  
 (33) AT  
 (40) 08.04.1998  
 (73) HOLCIM LTD., Jona, CH;  
 (72) Edlinger Alfred, Baden, CH;  
 (74) Guniš Jaroslav, Mgr., Bratislava, SK;  
 (86) PCT/AT96/00248  
 (87) WO97/21843  
**(54) Spôsob úpravy odpadu alebo odpadových frakcií, najmä ľahkej frakcie zo zariadenia na likvidáciu automobilových vrakov**

**7 (51) C22B 7/04, C21B 3/04, C04B 7/147**

- (11) **283194**  
 (21) 1188-97  
 (22) 16.01.1997  
 (24) 04.03.2003  
 (31) A 79/96  
 (32) 17.01.1996  
 (33) AT  
 (40) 08.04.1998

- (73) HOLCIM LTD., Jona, CH;

- (72) Edlinger Alfred, Baden, CH; Waschnig Albert, St. Stefan, AT;  
 (74) Bachratá Magdaléna, Mgr., Bratislava, SK;  
 (86) PCT/AT97/00006  
 (87) WO97/26381  
**(54) Spôsob výroby surového železa, zliatin farebných kovov, FeCr a syntetických trosiek**

**7 (51) E04H 6/18**

- (11) **283218**  
 (21) 297-94  
 (22) 14.09.1992  
 (24) 04.03.2003  
 (31) VE 91 A 000047  
 (32) 20.09.1991  
 (33) IT  
 (40) 07.09.1994  
 (73) Rossato Eride, Mirano, IT;  
 (72) Rossato Eride, Mirano, IT;  
 (74) PATENTSERVIS BRATISLAVA, a. s., Bratislava, SK;  
 (86) PCT/EP92/02104  
 (87) WO93/06322  
**(54) Zariadenie na parkovanie motorových vozidiel**

**7 (51) F16L 33/20**

- (11) **283184**  
 (21) 156-91  
 (22) 24.01.1991  
 (24) 04.03.2003  
 (31) 07/472 280  
 (32) 30.01.1990  
 (33) US  
 (40) 17.12.1991  
 (73) Hans Oetiker AG Maschinen-und Apparatefabrik, Horgen, CH;  
 (72) Oetiker Hans, Horgen, CH;  
 (74) Bezák Marián, Ing., Bratislava, SK;  
**(54) Vysokotlaková spojka a jej použitie**

**7 (51) F17D 5/02, F16L 55/00**

- (11) **283176**  
 (21) 121-2000  
 (22) 27.07.1998  
 (24) 04.03.2003  
 (31) 197 34 177.2  
 (32) 07.08.1997  
 (33) DE  
 (40) 09.10.2000  
 (73) Framatome ANP GmbH, Erlangen, DE;  
 (72) Bergmann Heinz, Eckental, DE; Hejtmann Alexander, Nürnberg, DE;  
 (74) Bušová Eva, JUDr., Bratislava, SK;  
 (86) PCT/DE98/02112  
 (87) WO99/08040  
**(54) Potrubie so stenou rúrky, ktorá má možné miesto netesností**

**7 (51) F27B 7/20, F27D 1/18**

- (11) **283166**  
 (21) 953-94  
 (22) 09.08.1994  
 (24) 04.03.2003  
 (31) PV 2319-93  
 (32) 02.11.1993  
 (33) CZ  
 (40) 07.06.1995  
 (73) Přerovské strojírny, a. s., Přerov, CZ;  
 (72) Koukal Jiří, Ing., Přerov, CZ; Červinka František, Ing., Přerov, CZ; Brázda Ladislav, Přerov, CZ;  
 (74) Bušová Eva, JUDr., Bratislava, SK;  
 (54) **Výstupný koniec pláště rotačnéj pece**

---

**7 (51) G01B 5/255, 5/14, G01M 17/06**

- (11) **283158**  
 (21) 144-95  
 (22) 27.07.1993  
 (24) 04.03.2003  
 (31) VE92A000031  
 (32) 04.08.1992  
 (33) IT  
 (40) 09.08.1995  
 (73) Rossato Eride, Mirano, IT;  
 (72) Rossato Eride, Mirano, IT;  
 (74) PATENTSERVIS BRATISLAVA, a. s., Bratislava, SK;  
 (86) PCT/EP93/01991  
 (87) WO94/03773  
 (54) **Prístroj na stanovenie vôle kĺbových spojov a na meranie uhlov riadenia motorových vozidiel**

---

**7 (51) G21F 9/18, C09K 3/32**

- (11) **283180**  
 (21) 1044-97  
 (22) 12.02.1996  
 (24) 04.03.2003  
 (31) 95/01581  
 (32) 10.02.1995  
 (33) FR  
 (40) 04.03.1998  
 (73) RICHMOND AGENCY LIMITED, Dublin, IE;  
 (72) Deguire Joanés Pierre, Sainte Colombe les Vienne, FR; Stingre Maurice, Saint Julien de Peyrolas, FR;  
 (74) PATENTSERVIS BRATISLAVA, a. s., Bratislava, SK;  
 (86) PCT/FR96/00225  
 (87) WO96/24937  
 (54) **Spôsob spracovania olejov a rozpúšťadiel kontaminovaných rádioaktívnymi látkami a zariadenie na jeho vykonávanie**

---

**7 (51) H01M 4/50, 4/58, 4/48**

- (11) **283207**  
 (21) 477-97  
 (22) 16.04.1997  
 (24) 04.03.2003  
 (31) 196 15 724.2  
 (32) 20.04.1996  
 (33) DE  
 (40) 05.11.1997

- (73) VARTA Batterie Aktiengesellschaft, Hannover, DE;  
 (72) Jose Horst-Udo, Ellwangen, DE; Feistner Hans-Joachim, Ellwangen, DE;  
 (74) Bušová Eva, JUDr., Bratislava, SK;  
 (54) **Galvanický článok**

---

**7 (51) H02H 7/085**

- (11) **283170**  
 (21) 1663-95  
 (22) 10.02.1995  
 (24) 04.03.2003  
 (31) P 44 15 164.0  
 (32) 02.05.1994  
 (33) DE  
 (40) 09.07.1997  
 (73) DORMA GmbH + Co. KG, Ennepetal, DE;  
 (72) Theile Ulrich, Hagen, DE;  
 (74) Bušová Eva, JUDr., Bratislava, SK;  
 (86) PCT/DE95/00169  
 (87) WO95/30265  
 (54) **Spôsob regulácie automatických dverí poháňaných motorom pohonu**

---

**7 (51) H02K 49/10, G01F 1/075**

- (11) **283141**  
 (21) 234-97  
 (22) 04.08.1995  
 (24) 04.03.2003  
 (31) 94/10200  
 (32) 23.08.1994  
 (33) FR  
 (40) 10.09.1997  
 (73) Schlumberger Industries S.A., Montrouge, FR;  
 (72) Haudebert Lionel, Macon, FR; Freund Marcel, Grièges, FR;  
 (74) Bezák Marián, Ing., Bratislava, SK;  
 (86) PCT/FR95/01052  
 (87) WO96/06480  
 (54) **Zariadenie na ochranu proti magnetickému poľu a vodoměr s týmto zariadením**

---

**7 (51) H05B 3/00, 3/06**

- (11) **283171**  
 (21) 1521-94  
 (22) 08.06.1993  
 (24) 04.03.2003  
 (31) 07/897 080, 08/063 577  
 (32) 11.06.1992, 19.05.1993  
 (33) US, US  
 (40) 10.05.1995  
 (73) ATD Corporation, St.Louis, MO, US;  
 (72) Ragland G.William, Dunwoody, GA, US; Barnard Boyd A., St.Louis, MO, US;  
 (74) Bezák Marián, Ing., Bratislava, SK;  
 (86) PCT/US93/05251  
 (87) WO93/26135  
 (54) **Zariadenie na rozdeľovanie tepla**
-

(51)	(11)	(51)	(11)	(51)	(11)	(51)	(11)
A01N 37/46	283192	A61K 47/26	283137	C07D 239/94	283175	C08L 1/02	283165
A23D 9/00	283139	A61K 49/00	283210	C07D 241/44	283181	C09J 123/24	283191
A23G 3/30	283203	A61N 2/02	283156	C07D 251/24	283174	C10M 137/10	283148
A23L 1/30	283208	A62C 4/00	283144	C07D 305/14	283199	C12N 5/00	283135
A44B 18/00	283140	A62C 39/00	283213	C07D 401/04	283188	C12N 11/00	283185
A61F 2/02	283134	B01J 20/16	283214	C07D 401/04	283189	C12N 15/40	283202
A61F 13/15	283179	B21D 28/36	283220	C07D 401/04	283190	C12P 17/12	283167
A61F 13/15	283196	B21D 51/26	283151	C07D 405/04	283215	C12P 19/26	283138
A61F 13/60	283154	B22D 41/56	283132	C07D 411/06	283200	C12P 21/02	283169
A61K 7/00	283161	B61H 9/00	283157	C07D 413/06	283177	C21B 13/14	283142
A61K 9/08	283164	B65B 21/24	283152	C07D 453/02	283219	C21C 7/068	283186
A61K 9/14	283146	B65D 33/16	283130	C07D 471/04	283182	C22B 7/00	283221
A61K 9/72	283145	B65D 71/00	283153	C07D 473/32	283193	C22B 7/04	283194
A61K 9/72	283147	B65D 75/10	283172	C07D 491/22	283217	E04H 6/18	283218
A61K 31/00	283212	B65G 53/48	283159	C07D 493/22	283198	F16L 33/20	283184
A61K 31/135	283205	C01B 11/02	283131	C07F 9/6518	283136	F17D 5/02	283176
A61K 31/135	283143	C01B 33/113	283183	C07F 11/00	283173	F27B 7/20	283166
A61K 31/195	283178	C07C 45/51	283149	C07H 17/08	283163	G01B 5/255	283158
A61K 31/27	283222	C07C 209/36	283209	C07H 19/06	283160	G21F 9/18	283180
A61K 31/47	283162	C07C 279/14	283195	C07H 19/16	283206	H01M 4/50	283207
A61K 31/47	283223	C07C 323/58	283201	C07J 41/00	283155	H02H 7/085	283170
A61K 31/47	283224	C07D 207/34	283204	C07K 5/06	283150	H02K 49/10	283141
A61K 31/50	283187	C07D 211/70	283211	C07K 16/46	283133	H05B 3/00	283171
A61K 38/13	283216	C07D 233/70	283197	C08F 216/16	283168		

**FA9A Zastavené konania o patentových prihláškach na žiadosť prihlasovateľa**

(21)

720-96  
1553-96**FB9A Zastavené konania o patentových prihláškach**

(21)

1102-92  
981-96  
28-98

(21)

1019-98  
1275-98  
788-99

(21)

516-2000  
881-2000

(21)

1648-2000  
1666-2000**FD9A Zastavené konania o patentových prihláškach pre nezaplatenie poplatku**

(21)

3-95  
467-95  
986-95  
1091-95  
1296-95  
518-96

(21)

703-96  
790-96  
883-96  
962-96  
1279-96  
1395-96

(21)

1584-96  
1626-96  
626-97  
1685-97  
498-98  
588-98

(21)

1405-98  
1745-98  
192-99  
261-99  
1152-99  
1198-2001**MK4A Zaniknuté patenty uplynutím doby platnosti**

(11) Dátum zániku

268695 21.12.2002

**MK4F Zaniknuté autorské osvedčenia uplynutím doby platnosti**

(11) Dátum zániku

267313 21.12.2002

**MM4A Zaniknuté patenty pre nezaplatenie udržiavacích poplatkov**

(11)	Dátum zániku	(11)	Dátum zániku	(11)	Dátum zániku	(11)	Dátum zániku
277839	15.06.2002	279166	27.05.2002	280428	22.06.2002	281293	21.06.2002
278121	23.05.2002	279211	28.05.2002	280481	19.06.2002	281313	25.05.2002
278254	15.06.2002	279361	27.05.2002	280533	30.06.2002	281412	19.06.2002
278334	11.06.2002	279592	04.06.2002	280564	13.06.2002	281416	02.06.2002
278342	30.05.2002	279649	11.06.2002	280647	31.05.2002	281466	09.06.2002
278367	07.06.2002	279867	13.06.2002	280786	24.06.2002	281496	16.06.2002
278520	07.06.2002	279936	04.06.2002	280859	02.06.2002	281515	19.06.2002
278561	07.06.2002	280003	19.05.2002	280903	03.06.2002	281525	25.05.2002
278677	23.05.2002	280037	21.06.2002	280904	20.06.2002	281547	15.06.2002
278860	31.05.2002	280213	02.06.2002	280950	07.06.2002	281666	22.06.2002
278943	27.05.2002	280217	24.05.2002	280976	30.06.2002	281717	11.06.2002
279115	08.06.2002	280252	25.05.2002	281043	03.06.2002	282156	09.06.2002
279142	19.05.2002	280269	23.05.2002	281160	25.05.2002		
279154	24.06.2002	280364	11.06.2002	281260	18.06.2002		

**MM4F Zaniknuté autorské osvedčenia pre nezaplatenie udržiavacích poplatkov**

(11) Dátum zániku

266293 01.06.2002

**PC4A****Prevody a prechody práv na patenty****(11) 274464**

(21) 3114-88

(73) TI Automotive (Newco) Limited, London, GB;  
Názov / meno a adresa predchádzajúceho majiteľa(-ov): TI Corporate Services Limited, London, GB;

Dátum uzavretia zmluvy: 20.07.2001

Dátum účinnosti voči tretím osobám: 13.01.2003

**(11) 281099**

(21) 28-96

(73) IPM International S. A., Genève, CH;  
Názov / meno a adresa predchádzajúceho majiteľa(-ov): Deutsche Telekom AG, Bonn, DE;

Dátum uzavretia zmluvy: 25.04.2002

Dátum účinnosti voči tretím osobám: 21.01.2003

**(11) 274464**

(21) 3114-88

(73) Vari-Form Inc., Strathroy, Ontario, CA;  
Názov / meno a adresa predchádzajúceho majiteľa(-ov): TI Automotive (Newco) Limited, London, GB;

Dátum uzavretia zmluvy: 09.09.2002

Dátum účinnosti voči tretím osobám: 13.01.2003

**(11) 281099**

(21) 28-96

(73) Deutsche Telekom AG, Bonn, DE;  
Názov / meno a adresa predchádzajúceho majiteľa(-ov): IP-TPG HOLDCO S.á.r.l., Luxembourg, LU;

Dátum uzavretia zmluvy: 17.04.2002

Dátum účinnosti voči tretím osobám: 21.01.2003

**(11) 280007**

(21) 4064-92

(73) Deutsche Telekom AG, Bonn, DE;  
Názov / meno a adresa predchádzajúceho majiteľa(-ov): IP-TPG HOLDCO S.á.r.l., Luxembourg, LU;

Dátum uzavretia zmluvy: 17.04.2002

Dátum účinnosti voči tretím osobám: 21.01.2003

**(11) 281903**

(21) 397-94

(73) ConPharma AS, Oslo, NO;  
Názov / meno a adresa predchádzajúceho majiteľa(-ov): NORSK HYDRO A. S., Oslo, NO;

Dátum uzavretia zmluvy: 27.06.2002

Dátum účinnosti voči tretím osobám: 08.01.2003

**(11) 280007**

(21) 4064-92

(73) IPM International S. A., Genève, CH;  
Názov / meno a adresa predchádzajúceho majiteľa(-ov): Deutsche Telekom AG, Bonn, DE;

Dátum uzavretia zmluvy: 25.04.2002

Dátum účinnosti voči tretím osobám: 21.01.2003

**(11) 282396**

(21) 443-94

(73) INO Therapeutics GmbH, Wien, AT;  
Názov / meno a adresa predchádzajúceho majiteľa(-ov): Messer Griesheim Austria Ges. m. b. H., Gumpoldskirchen, AT;

Dátum uzavretia zmluvy: 22.08.2002

Dátum účinnosti voči tretím osobám: 10.01.2003

**QA4A****Ponuky licencií****(11) 282798**

(21) 900-99

**(54) Spaľovací štvortaktný motor s párnym počtom valcov**

(73) Strelec Ján, Vígľaš, SK;

Dátum zápisu do registra: 14.01.2003

**TC4A****Zmeny mien majiteľov v patentoch**

- (11) 282583  
(21) 22-98  
(73) A. D. L. Abfalldisposition und Logistik GmbH  
Nfg. GmbH & Co KG, Neuseiersberg, AT;  
Dátum zápisu do registra: 08.01.2003
- 

**HA9A****Opravy mien pôvodcov**

- |  |  |
|--|--|
| (21) 350-2002  | (21) 450-2002  |
| (72) Lee George E., Somerville, NJ, US;<br>Vestník 9/2002 - BA9A | (72) Sch <b>ü</b> bli Peter, Binningen, Ch;<br>Vestník 9/2002 - BA9A |
- 

**HD9A****Opravy adries**

- (21) 1080-2002  
(72) Seiler Max Peter, R**ie**hen, Ch;  
Vestník 1/2003 - BA9A
- 

**TH4A****Opravy chýb alebo zmeny všeobecne**

- (11) **282806**  
(21) 1012-98  
(24) **03.12.2002**  
Vestník č.2/2003 - TH4A
-

# ČASŤ

ÚŽITKOVÉ VZORY



## Kódy na označovanie jednotlivých druhov dokumentov (Štandard WIPO ST. 16)

- U -**      **Zapísané** úžitkové vzory podľa zákona č. 478/1992 Zb.  
o úžitkových vzoroch v znení zákona NR SR č. 90/93  
Z. z. o opatreniach v oblasti priemyselného vlastníctva

## Číselné kódy na označovanie bibliografických údajov (Štandard WIPO ST. 9)

- |      |  |      |  |
|------|--|------|--|
| (11) | Číslo dokumentu  | (54) | Názov  |
| (21) | Číslo prihlášky  | (62) | Číslo pôvodnej prihlášky v prípade vylúčenej prihlášky   |
| (22) | Dátum podania prihlášky                                  | (67) | Číslo pôvodnej prihlášky v prípade odbočenia   |
| (24) | Dátum nadobudnutia účinkov úžitkového vzoru              | (71) | Meno (názov) prihlasovateľa (-ov)  |
| (31) | Číslo prioritnej prihlášky                               | (72) | Meno pôvodcu (-ov)   |
| (32) | Dátum podania prioritnej prihlášky                       | (73) | Meno (názov) majiteľa (-ov)  |
| (33) | Krajina alebo regionálna organizácia priority            | (74) | Meno (názov) zástupcu (-ov)  |
| (45) | Dátum oznámenia o zápise úžitkového vzoru                | (86) | Číslo podania medzinárodnej prihlášky podľa PCT  |
| (47) | Dátum zápisu a sprístupnenia úžitkového vzoru verejnosti | (87) | Číslo zverejnenia medzinárodnej prihlášky podľa PCT  |
| (51) | Medzinárodné patentové triedenie                         |      | Poznámka:<br>Číslo uvádzané pred kódom (51) znamená verziu Medzinárodného patentového triedenia. |

## Kódy na označovanie záhlaví oznámení publikovaných vo Vestníku ÚPV SR (Štandard WIPO ST. 17)

- FG1K**    Zapísané úžitkové vzory  
**MA1K**    Zaniknuté úžitkové vzory vzdáním sa  
**MC1K**    Vymazané úžitkové vzory  
**MG1K**    Čiastočne vymazané úžitkové vzory  
**MK1K**    Zaniknuté úžitkové vzory uplynutím doby platnosti  
**MM1K**    Zaniknuté úžitkové vzory pre nezaplatenie poplatkov za predĺženie platnosti  
**ND1K**    Prvé predĺženie platnosti úžitkových vzorov  
**ND1K**    Druhé predĺženie platnosti úžitkových vzorov  
**PC1K**    Prevody a prechody práva  
**PD1K**    Zmeny vlastníckych práv na úžitkové vzory (zálohy)  
**QB1K**    Licenčné zmluvy registrované alebo udelené  
**QC1K**    Ukončenie platnosti licencie  
**SB1K**    Zapísané úžitkové vzory do registra po odtajnení  
**TA1K**    Opravy mien pôvodcov  
**TB1K**    Opravy mien  
**TC1K**    Zmeny mien  
**TD1K**    Opravy adries  
**TE1K**    Zmeny adries  
**TF1K**    Opravy dátumov  
**TG1K**    Opravy zatriedenia podľa MPT  
**TH1K**    Opravy chýb alebo zmeny všeobecne  
**TK1K**    Opravy tlačových chýb vo Vestníku ÚPV SR

## Zapísané úžitkové vzory

(11)	(51)	(11)	(51)	(11)	(51)	(11)	(51)
3451	B62J 1/00	3454	G01F 25/00	3457	F41A 21/28	3460	A23K 1/00
3452	A41D 13/00	3455	A01N 47/00	3458	B09B 3/00	3461	F24D 3/00
3453	B65D 39/00	3456	B42D 15/00	3459	B01D 21/24	3462	G01L 3/02

**7 (51) A01N 47/00, 47/02****(11) 3455**

(21) 278-2002

(22) 25.09.2002

(24) 22.01.2003

(45) 04.03.2003

(47) 22.01.2003

(72) Teren Ján., Ing., CSc., Bratislava 3, SK;

(73) Teren Ján., Ing., CSc., Bratislava 3, SK;

**(54) Kvapalný koncentrát určený na dezinfekciu v rastlinnej poľnohospodárskej, hlavne v záhradníckej výrobe****7 (51) A23K 1/00, 1/02, 1/18****(11) 3460**

(21) 340-2002

(22) 21.11.2002

(24) 22.01.2003

(45) 04.03.2003

(47) 22.01.2003

(72) Mazáň Štefan, RNDr., Banská Bystrica, SK;

Šimko Štefan, doc. MVDr., CSc., Lieskovec, SK;

Milošovič Štefan, MVDr., Banská Bystrica, SK;

Neděla Vlastimil, MVDr., Banská Bystrica, SK;

Gašpar Roman, Ing., Banská Bystrica, SK;

(73) BIOTIKA, a. s., Slovenská Ľupča, SK;

**(54) Perorálny prípravok na liečbu a prevenciu ketózy a porúch energetického metabolizmu prežúvavcov****7 (51) A41D 13/00, 1/04****(11) 3452**

(21) 353-2001

(22) 11.12.2001

(24) 21.01.2003

(45) 04.03.2003

(47) 21.01.2003

(72) Horváth Jozef, Ing., Trnava, SK;

(73) Ing. Horváth Jozef-VKUS, Trnava, SK;

**(54) Bojová vesta****7 (51) B01D 21/24, 21/02, C02F 1/38****(11) 3459**

(21) 329-2002

(22) 11.11.2002

(24) 22.01.2003

(45) 04.03.2003

(47) 22.01.2003

(72) Gabriel Petr, Ing., Hranice, CZ; Boráň Jaroslav,

Ing., Hranice, CZ; Tobeš Zdeněk, Hranice, CZ;

(73) KUNST, spol. s r. o., Hranice, CZ;

(74) Labudík Miroslav, Ing., Kysucké Nové Mesto, SK;

**(54) Zariadenie na odber kalu z dna nádrží****7 (51) B09B 3/00****(11) 3458**

(21) 304-2002

(22) 17.10.2002

(24) 22.01.2003

(45) 04.03.2003

(47) 22.01.2003

(72) Višňovský Ivan, Ing., Žilina, SK; Kán Dušan,

Ing., Žilina, SK; Mátel František, Ing., CSc., Nit-

ra, SK; Ochocová Renata, Ivanka pri Nitre, SK;

(73) Krasplast, spol. s r. o., Ľerchová, Žilina, SK;

**(54) Ekologicky zhodnotený molitanový odpad - Ekomolitan****7 (51) B42D 15/00****(11) 3456**

(21) 283-2002

(22) 04.10.2002

(24) 22.01.2003

(45) 04.03.2003

(47) 22.01.2003

(72) Dvořáček Ivan, Ing., Bratislava, SK;

(73) Dvořáček Ivan, Ing., Bratislava, SK;

(74) Kováčik Štefan, Ing., Bratislava, SK;

**(54) Hlasovací lístok****7 (51) B62J 1/00****(11) 3451**

(21) 239-2002

(22) 23.08.2002

(24) 09.01.2003

(45) 04.03.2003

(47) 09.01.2003

(72) Jakubčáková Lucia, Košice, SK;

(73) Jakubčáková Lucia, Košice, SK;

(74) Jakubčák Radko, Košice, SK;

**(54) Aktívne anatomické bicyklové sedadlo****7 (51) B65D 39/00, 39/06****(11) 3453**

(21) 56-2002

(22) 14.03.2002

(24) 22.01.2003

(45) 04.03.2003

(47) 22.01.2003

(72) Vrábel Ivan, Piešťany, SK;

(73) Vrábel Ivan, Piešťany, SK;

**(54) Nalievací ochranný uzáver**

**7 (51) F24D 3/00, 3/12, 19/10**  
**(11) 3461**  
 (21) 55-2002  
 (22) 14.03.2002  
 (24) 22.01.2003  
 (45) 04.03.2003  
 (47) 22.01.2003  
 (72) Gregor Ivan, Bratislava, SK; Medvecký Vladimír, Bratislava, SK;  
 (73) Gregor Ivan, Bratislava, SK; Medvecký Vladimír, Bratislava, SK;  
**(54) Systém vykurovania viacpodlažných budov z centrálného zdroja**

**7 (51) G01L 3/02, G01D 5/04, F16H 48/02**  
**(11) 3462**  
 (21) 309-2002  
 (22) 21.10.2002  
 (24) 22.01.2003  
 (45) 04.03.2003  
 (47) 22.01.2003  
 (72) Janík Jozef, Ing., Trenčianske Stankovce, SK;  
 (73) Vojenský oprav. podnik 027, Trenčín, SK;  
 (74) Mrenica Jaroslav, Ing., Púchov, SK;  
**(54) Skúšobné zariadenie planétových prevodoviek tanku**

**7 (51) F41A 21/28, 21/32, 21/00**  
**(11) 3457**  
 (21) 287-2002  
 (22) 09.10.2002  
 (24) 22.01.2003  
 (45) 04.03.2003  
 (47) 22.01.2003  
 (72) Kuracina Jaroslav, Banská Bystrica, SK;  
 (73) Kuracina Jaroslav, Banská Bystrica, SK;  
 (74) Belička Ivan, Ing., Banská Bystrica, SK;  
**(54) Kompenzátor povýstrelového zdvihu palnej zbrane s úst'ovou brzdou na utlmenie spätného rázu**

**7 (51) G01F 25/00**  
**(11) 3454**  
 (21) 99-2002  
 (22) 15.04.2002  
 (24) 22.01.2003  
 (45) 04.03.2003  
 (47) 22.01.2003  
 (72) Igor Peter, Ing., Bratislava, SK;  
 (73) METRON, s. r. o., Bratislava, SK;  
 (74) Porubčan Róbert, Ing., Ivanka pri Dunaji, SK;  
**(54) Zariadenie na kalibráciu hladinomerov**

(51)	(11)	(51)	(11)	(51)	(11)	(51)	(11)
A01N 47/00	3455	B01D 21/24	3459	B62J 1/00	3451	F41A 21/28	3457
A23K 1/00	3460	B09B 3/00	3458	B65D 39/00	3453	G01F 25/00	3454
A41D 13/00	3452	B42D 15/00	3456	F24D 3/00	3461	G01L 3/02	3462

**ND1K****Predĺženie platnosti úžitkových vzorov**

(11) (51)  
 1192 A47C 17/52  
 1565 G05D 13/62  
 2207 A47K 10/32

(11) (51)  
 2252 B01J 8/00  
 2266 A63B 59/12  
 2405 E06B 3/263

**7 (51) A47C 17/52, 19/12**

(11) **1192**  
 (21) 421-95  
 (22) 19.12.1995  
 (73) Zaoral Pavel, Prostějov, CZ;  
 (54) **Vyklápacie zariadenie sklápavej postele**

**7 (51) B01J 8/00**

(11) **2252**  
 (21) 32-99  
 (22) 09.02.1999  
 (73) Molnár Štefan, Ing., Modrany, SK;  
 (54) **Zariadenie na kontinuálnu esterifikáciu mastných kyselín**

**7 (51) A47K 10/32**

(11) **2207**  
 (21) 9-99  
 (22) 15.01.1999  
 (73) BUILDER, s.r.o., Bratislava, SK;  
 (54) **Mechanický dávkovač hygienických a papierových výrobkov**

**7 (51) E06B 3/263, 7/098**

(11) **2405**  
 (21) 190-99  
 (22) 30.06.1999  
 (73) Konečný Štefan, Kapušany, SK; Koval' František, Prešov, SK;  
 (54) **Ekologická výplň stavebných otvorov**

**7 (51) A63B 59/12, 59/14**

(11) **2266**  
 (21) 13-99  
 (22) 22.01.1999  
 (73) Vančo Ladislav, Ing., Poprad - Matejovce, SK; Pytel Jaroslav, Poprad, SK;  
 (54) **Výmenná termoplastová hokejová čepeľ**

**7 (51) G05D 13/62, 17/02**

(11) **1565**  
 (21) 6-96  
 (22) 08.01.1996  
 (73) Evin Jozef, EiE servis, Košice, SK;  
 (54) **Elektronický ovládač servomotorov**

(51) (11)  
 A47C 17/52 1192  
 A47K 10/32 2207  
 A63B 59/12 2266

(51) (11)  
 B01J 8/00 2252  
 E06B 3/263 2405  
 G05D 13/62 1565

**MK1K****Zaniknuté úžitkové vzory uplynutím doby platnosti**

(11)	Dátum zániku	(11)	Dátum zániku	(11)	Dátum zániku	(11)	Dátum zániku
854	22.06.2002	1999	19.05.2002	2077	25.06.2002	2188	08.06.2002
980	09.06.2002	2041	05.06.2002	2090	01.06.2002	2189	24.06.2002
986	01.06.2002	2045	20.05.2002	2093	26.05.2002	2215	22.06.2002
999	16.06.2002	2059	25.05.2002	2094	26.05.2002	2243	09.06.2002
1000	16.06.2002	2069	21.05.2002	2097	25.05.2002	2257	28.05.2002
1086	23.05.2002	2070	27.05.2002	2100	15.06.2002	2300	25.06.2002
1162	13.06.2002	2071	28.05.2002	2149	08.06.2002	2301	25.06.2002
1564	01.06.2002	2072	18.06.2002	2150	08.06.2002	2308	30.06.2002
1960	19.05.2002	2073	22.06.2002	2151	15.06.2002	2322	25.05.2002
1985	28.05.2002	2074	22.06.2002	2152	15.06.2002	2583	29.05.2002
1995	29.06.2002	2075	22.06.2002	2153	30.06.2002		

**ČASŤ**

**DIZAJNY**

### Číselné INID - kódy na označovanie bibliografických údajov (Štandard WIPO ST. 80)

(11)	Číslo zapísaného dizajnu	(51)	Medzinárodné triedenie dizajnov
(15)	Dátum zápisu/predĺženia platnosti	(54)	Názov dizajnu
(18)	Predpokladaný dátum uplynutia platnosti zápisu/predĺženia platnosti	(55)	Vyobrazenie dizajnu/vyobrazenie dizajnu po čiastočnom výmaze
(21)	Číslo prihlášky	(58)	Dátum záznamu v registri, napr. zmeny mena, zániku, výmazu a pod.
(22)	Dátum podania prihlášky	(62)	Číslo pôvodnej prihlášky v prípade vylúčenej prihlášky
(24)	Dátum nadobudnutia účinkov zapísaného dizajnu	(71)	Meno (názov) a adresa prihlasovateľa (-ov)
(28)	Počet dizajnov	(72)	Meno pôvodcu (-ov)
(31)	Číslo prioritnej prihlášky	(73)	Meno (názov) a adresa majiteľa (-ov)
(32)	Dátum podania prioritnej prihlášky	(74)	Meno (názov) a adresa zástupcu (-ov)
(33)	Krajina alebo regionálna organizácia priority	(78)	Meno (názov) a adresa nového majiteľa (-ov) po prevode alebo prechode
(45)	Dátum sprístupnenia zapísaného dizajnu		
(46)	Dátum uplynutia odkladu zverejnenia		

Poznámka:

Číslo uvádzané pred kódom (51) znamená verziu Medzinárodného triedenia dizajnov

### Kódy na označovanie záhlaví oznámení publikovaných vo Vestníku ÚPV SR (Štandard WIPO ST. 17)

<b>FG4Q</b>	Zapísané dizajny
<b>MA4Q</b>	Zaniknuté zapísané dizajny vzdaním sa
<b>MC4Q</b>	Vymazané zapísané dizajny
<b>MG4Q</b>	Čiastočne vymazané zapísané dizajny
<b>MK4Q</b>	Zaniknuté zapísané dizajny uplynutím doby platnosti
<b>MM4Q</b>	Zaniknuté zapísané dizajny pre nezaplatenie poplatkov za predĺženie platnosti
<b>ND4Q</b>	Predĺženie platnosti zapísaných dizajnov
<b>PC4Q</b>	Prevody a prechody práv
<b>PD4Q</b>	Zmeny dispozičných práv na zapísané dizajny (zálohy)
<b>PD4Q</b>	Zmeny dispozičných práv na zapísané dizajny (ukončenie záloh)
<b>QB4Q</b>	Registrované licenčné zmluvy
<b>QC4Q</b>	Ukončenie platnosti licenčných zmlúv
<b>TA4Q</b>	Doplnenie mena pôvodcu (-ov)
<b>TB4Q</b>	Opravy mien
<b>TC4Q</b>	Zmeny mien
<b>TD4Q</b>	Opravy adries
<b>TE4Q</b>	Zmeny adries
<b>TF4Q</b>	Opravy dátumov
<b>TG4Q</b>	Opravy medzinárodného triedenia
<b>TH4Q</b>	Opravy chýb alebo zmeny všeobecne
<b>TK4Q</b>	Opravy tlačových chýb vo Vestníku ÚPV SR

**FG4Q****Zapísané dizajny**

(11)	(51)	(11)	(51)	(11)	(51)	(11)	(51)
26585	12/02.04	26587	20/02.02	26589	12/13.10	26591	06/01.10
26586	07/04.05	26588	06/03.02	26590	12/13.01		

**7 (51) 06/01.10****(11) 26591**

(15) 21.01.2003

(18) 26.07.2007

(21) 155-2002

(22) 26.07.2002

(24) 21.01.2003

(31) PVZ 2002/33724

(32) 12.02.2002

(33) CZ

(45) 04.03.2003

(72) Mixa Roman, Soběslav, CZ;

(73) Mixa Roman, Soběslav, CZ;

(74) Hojčuš Peter, Ing., Bratislava, SK;

**(54) Otočné kreslo**

(28) 2

(55)



1.1



1.2



1.3



2.1



2.2



2.3

**7 (51) 06/03.02****(11) 26588**

(15) 21.01.2003

(18) 11.04.2007

(21) 90-2002

(22) 11.04.2002

(24) 21.01.2003

(45) 04.03.2003

(72) Domin Miloš, Topoľčany, SK;

(73) Domin Miloš, Topoľčany, SK;

(74) Beleščák Ladislav, Ing., Piešťany, SK;

**(54) Polohovateľný podstavec II**

(28) 2

(55)



1.1



1.2



2.1



2.2



1.2



1.3



2.1



2.2



2.3

7 (51) 07/04.05

(11) 26586

(15) 21.01.2003

(18) 14.09.2006

(21) 186-2001

(22) 14.09.2001

(24) 21.01.2003

(45) 04.03.2003

(72) Čítek Zdeněk, Kladno, CZ;

(73) REPROPLAST SLOVENSKO, s. r. o., Žilina, SK;

(54) Formička na výrobu pračlíkov

(28) 2

(55)

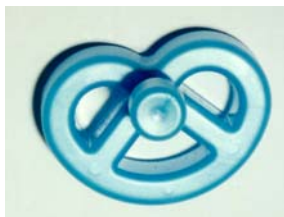

1.1

7 (51) 12/02.04

(11) 26585

(15) 09.01.2003

(18) 22.04.2007

(21) 93-2002

(22) 22.04.2002

(24) 09.01.2003

(31) 20010614

(32) 22.10.2001

(33) NO

(45) 04.03.2003



- (72) Refsum Bjorn, Ålesund, NO;  
 (73) Stokke Gruppen AS, Skodje, NO;  
 (74) Bušová Eva, JUDr., Bratislava, SK;  
**(54) Vozík a jeho časti**  
 (28) 3  
 (55)

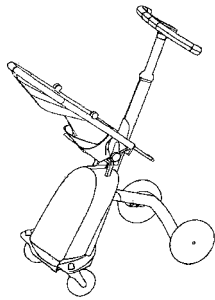

1.1

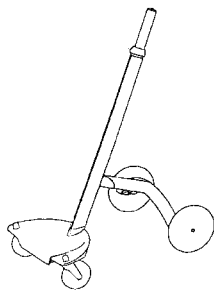

2.1

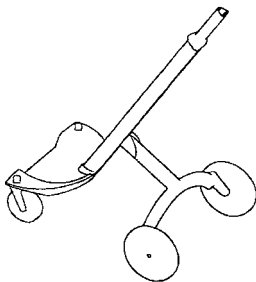

2.2

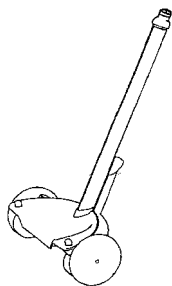

2.3

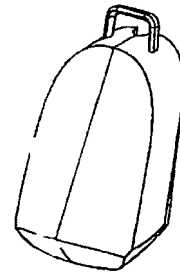

3.1

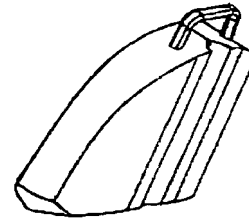

3.2

**7 (51) 12/13.01****(11) 26590**

(15) 21.01.2003

(18) 24.05.2007

(21) 118-2002

(22) 24.05.2002

(24) 21.01.2003

(45) 04.03.2003

(72) Klein Štefan, doc.Ing.,akad.sochár, Nitra, SK;  
 Maník Radovan, Ing., Banská Bystrica, SK;

(73) WUSAM, a. s., Zvolen, SK;

**(54) Minirýpadlo MRP 12**

(28) 1

(55)

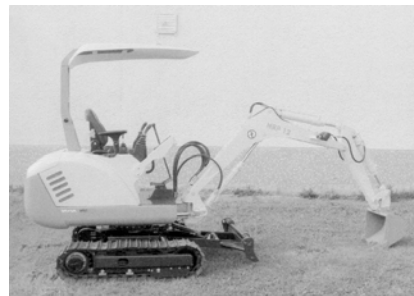

1.1



1.2

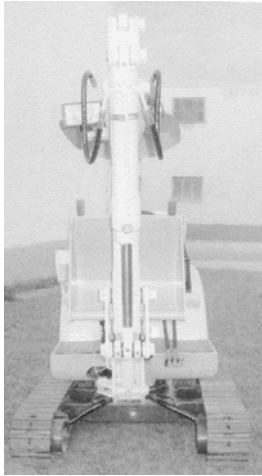

1.3



1.6

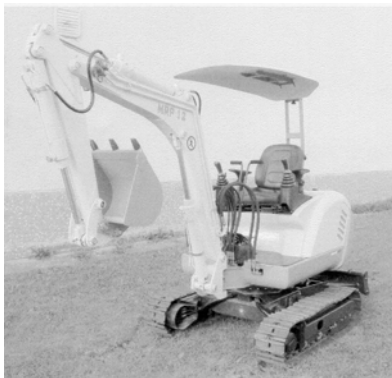

1.4



1.5

7 (51) 12/13.10

(11) 26589

(15) 21.01.2003

(18) 22.04.2007

(21) 95-2002

(22) 22.04.2002

(24) 21.01.2003

(45) 04.03.2003

(72) Boháčik Ján, Ing., Krupina, SK;

(73) WAY INDUSTRY, a. s., Krupina, SK;

(54) „Pracovný nástroj - CEPÁČIK “

(28) 1

(55)

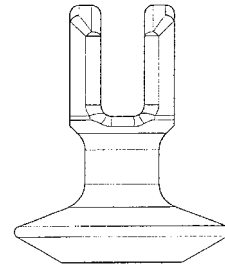

1.1

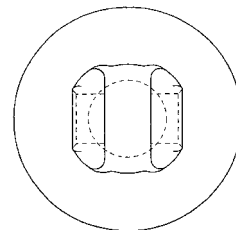

1.2

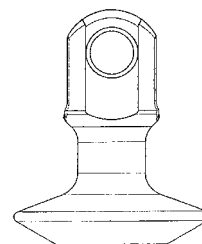

1.3

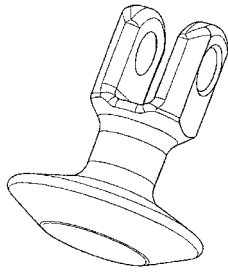

1.4



3.1

7 (51) 20/02.02

(11) 26587

(15) 21.01.2003

(18) 08.11.2006

(21) 220-2001

(22) 08.11.2001

(24) 21.01.2003

(45) 04.03.2003

(72) Švec František, Nitra, SK;

(73) Švec František, Nitra, SK;

**(54) Modely ľavej a pravej nohy**

(28) 4

(55)



4.1



1.1



2.1

(51)

(11)

06/01.10

26591

06/03.02

26588

(51)

(11)

07/04.05

26586

12/02.04

26585

(51)

(11)

12/13.01

26590

12/13.10

26589

(51)

(11)

20/02.02

26587

**ND4Q**

**Predĺženie platnosti zapísaných dizajnov**

(11)	(51)	(11)	(51)	(11)	(51)	(11)	(51)
24701	09/01.01	24704	09/01.01	25569	12/12.02	25650	25/01.08
24702	09/01.01	25552	18/02.03	25579	23/02.11		
24703	09/01.01	25557	15/07.02	25615	19/08.05		

**7 (51) 09/01.01**  
**(11) 24704**  
 (15) 26.09.1995  
 (18) 17.02.2008  
 (21) 31-93  
 (22) 17.02.1993  
 (73) Johnson & Johnson Consumer Products, Inc.,  
 New Jersey, US;  
**(54) Fľaštička s uzáverom**

**7 (51) 15/07.02**  
**(11) 25557**  
 (15) 27.07.1998  
 (18) 22.10.2007  
 (21) 278-97  
 (22) 22.10.1997  
 (73) THE COCA - COLA COMPANY, Atlanta,  
 Georgia 30313, US;  
**(54) Chladiace zariadenie s otvorenou vrchnou  
 časťou**

**7 (51) 09/01.01**  
**(11) 24703**  
 (15) 26.09.1995  
 (18) 17.02.2008  
 (21) 30-93  
 (22) 17.02.1993  
 (73) Johnson & Johnson Consumer Products, Inc.,  
 New Jersey, US;  
**(54) Fľaštička s uzáverom**

**7 (51) 18/02.03**  
**(11) 25552**  
 (15) 15.07.1998  
 (18) 18.11.2007  
 (21) 296-97  
 (22) 18.11.1997  
 (73) KRONE Aktiengesellschaft, Berlin, DE;  
**(54) Modul tlačeneho obvodu**

**7 (51) 09/01.01**  
**(11) 24702**  
 (15) 25.09.1995  
 (18) 17.02.2008  
 (21) 29-93  
 (22) 17.02.1993  
 (73) Johnson & Johnson Consumer Products, Inc.,  
 New Jersey, US;  
**(54) Fľaštička s uzáverom**

**7 (51) 19/08.05**  
**(11) 25615**  
 (15) 07.10.1998  
 (18) 11.03.2008  
 (21) 64-98  
 (22) 11.03.1998  
 (73) BUNDESDRUCKEREI GmbH, Berlin, DE;  
**(54) Hologram**

**7 (51) 09/01.01**  
**(11) 24701**  
 (15) 21.09.1995  
 (18) 17.02.2008  
 (21) 28-93  
 (22) 17.02.1993  
 (73) Johnson & Johnson Consumer Products, Inc.,  
 New Jersey, US;  
**(54) Fľaštička s uzáverom**

**7 (51) 23/02.11**  
**(11) 25579**  
 (15) 26.08.1998  
 (18) 29.01.2008  
 (21) 19-98  
 (22) 29.01.1998  
 (73) Friatec Aktiengesellschaft, Mannheim, DE;  
**(54) Montážna doska na upevňovanie umývadiel,  
 W.C., bidetov**

**7 (51) 12/12.02**  
**(11) 25569**  
 (15) 27.07.1998  
 (18) 31.12.2007  
 (21) 325-97  
 (22) 31.12.1997  
 (73) Pevala Daniel, Ing., Martin, SK; Cesnek Jaro-  
 slav, Sučany, SK;  
**(54) Invalidný vozík a jeho prídavné zariadenie**

**7 (51) 25/01.08**  
**(11) 25650**  
 (15) 25.11.1998  
 (18) 15.12.2007  
 (21) 316-97  
 (22) 15.12.1997  
 (73) Octanorm-Vertriebs-GmbH für Bauelemente,  
 D-70794 Filderstadt, DE;  
**(54) Profily na výrobu spojovacích článkov na po-  
 užitie na výstavách a veľtrhoch**

(51)	(11)	(51)	(11)	(51)	(11)	(51)	(11)
09/01.01	24704	09/01.01	24701	18/02.03	25552	25/01.08	25650
09/01.01	24702	12/12.02	25569	19/08.05	25615		
09/01.01	24703	15/07.02	25557	23/02.11	25579		

**MK4Q****Zaniknuté zapísané dizajny uplynutím doby platnosti**

(11)	Dátum zániku	(11)	Dátum zániku	(11)	Dátum zániku	(11)	Dátum zániku
23616	03.06.2002	24514	16.06.2002	25423	19.06.2002	25459	26.06.2002
23704	02.06.2002	24611	16.06.2002	25424	27.06.2002	25492	23.06.2002
23706	02.06.2002	25418	04.06.2002	25453	04.06.2002		
24039	06.06.2002	25421	06.06.2002	25454	09.06.2002		
24060	17.06.2002	25422	11.06.2002	25456	11.06.2002		

# ČASŤ

OCHRANNÉ ZNÁMKY

## Číselné kódy na označovanie bibliografických údajov (Štandard WIPO ST. 60)

- |   |  |
|---|--|
| (111) Číslo zápisu  | (580) Dátum zápisu akejkoľvek transakcie v súvislosti s prihláškou alebo zápisom ochrannej známky do registra, napr. zmena majiteľa, zmena mena alebo adresy, zrieknutie sa známky atď. (účinnosť) |
| (141) Dátum zániku  | (591) Údaje o uplatňovaných farbách  |
| (151) Dátum zápisu  | (731) Meno a adresa prihlasovateľa (-ov)   |
| (156) Dátum obnovy  | (732) Meno a adresa majiteľa (-ov)   |
| (180) Predpokladaný dátum uplynutia platnosti zápisu/obnovy   | (740) Meno a adresa zástupcu (-ov)   |
| (210) Číslo prihlášky   | (770) Meno a adresa predchádzajúceho prihlasovateľa (-ov) alebo majiteľa (-ov) (v prípade zmeny vlastníctva)   |
| (220) Dátum podania prihlášky   | (771) Predchádzajúce meno alebo adresa prihlasovateľa (-ov) alebo majiteľa (-ov) (v prípade zmeny údajov)  |
| (310) Číslo prioritnej prihlášky  | (791) Meno a adresa držiteľa (-ov) licencie  |
| (320) Dátum podania prioritnej prihlášky  | (793) Podmienky a obmedzenia licencie  |
| (330) Krajina alebo regionálna organizácia priority   | (800) Údaje o medzinárodnom zápise   |
| (442) Dátum zverejnenia prihlášky po prieskume  |  |
| (450) Dátum oznámenia o zápise ochrannej známky   |  |
| (510) Zoznam tovarov a/alebo služieb, ak neboli zatriedené/bez použitia triedenia                         |  |
| (511) Medzinárodné triedenie tovarov a/alebo služieb, a/alebo zoznam zatriedených tovarov a/alebo služieb |  |
| (540) Reprodukcia známky  |  |
| (551) Údaje o kolektívnej známke  |  |
| (554) Trojrozmerná známka   |  |

**Poznámka:**

Číslo uvádzané pred kódom (511) znamená verziu Medzinárodného triedenia tovarov a služieb.

**Zverejnené prihlášky ochranných známk**

(210)	(210)	(210)	(210)
2193-96	95-2002	633-2002	943-2002
3296-98	96-2002	634-2002	944-2002
3297-98	100-2002	638-2002	946-2002
628-99	161-2002	639-2002	947-2002
994-99	204-2002	640-2002	949-2002
1023-99	211-2002	641-2002	950-2002
1486-99	213-2002	664-2002	951-2002
3187-99	214-2002	665-2002	956-2002
1035-2000	226-2002	672-2002	957-2002
3889-2000	230-2002	673-2002	959-2002
591-2001	240-2002	674-2002	967-2002
592-2001	250-2002	676-2002	968-2002
593-2001	255-2002	677-2002	971-2002
594-2001	258-2002	678-2002	972-2002
879-2001	267-2002	679-2002	1004-2002
883-2001	285-2002	680-2002	1005-2002
1058-2001	286-2002	689-2002	1006-2002
1083-2001	293-2002	698-2002	1007-2002
1109-2001	294-2002	700-2002	1010-2002
1112-2001	295-2002	701-2002	1011-2002
1117-2001	298-2002	707-2002	1012-2002
1454-2001	299-2002	710-2002	1014-2002
1455-2001	301-2002	711-2002	1015-2002
1456-2001	302-2002	712-2002	1016-2002
2036-2001	333-2002	713-2002	1017-2002
2038-2001	334-2002	714-2002	1018-2002
2170-2001	335-2002	715-2002	1019-2002
2427-2001	336-2002	716-2002	1020-2002
2436-2001	337-2002	717-2002	1021-2002
2542-2001	350-2002	718-2002	1024-2002
2728-2001	408-2002	721-2002	1025-2002
2729-2001	409-2002	723-2002	1026-2002
2732-2001	410-2002	724-2002	1027-2002
2849-2001	411-2002	725-2002	1028-2002
3169-2001	412-2002	727-2002	1033-2002
3186-2001	413-2002	728-2002	1034-2002
3188-2001	414-2002	733-2002	1038-2002
3191-2001	415-2002	734-2002	1039-2002
3251-2001	416-2002	743-2002	1041-2002
3333-2001	417-2002	744-2002	1042-2002
3339-2001	439-2002	748-2002	1045-2002
3340-2001	440-2002	761-2002	1051-2002
3342-2001	441-2002	801-2002	1054-2002
3431-2001	442-2002	815-2002	1055-2002
3714-2001	443-2002	816-2002	1056-2002
3756-2001	448-2002	817-2002	1057-2002
3758-2001	449-2002	818-2002	1058-2002
3804-2001	459-2002	819-2002	1059-2002
3828-2001	487-2002	909-2002	1060-2002
3847-2001	488-2002	910-2002	1064-2002
3848-2001	489-2002	915-2002	1065-2002
3947-2001	490-2002	917-2002	1066-2002
2-2002	491-2002	922-2002	1067-2002
3-2002	492-2002	923-2002	1068-2002
4-2002	493-2002	925-2002	1069-2002
63-2002	494-2002	927-2002	1070-2002
80-2002	495-2002	929-2002	1071-2002
81-2002	496-2002	930-2002	1072-2002
87-2002	497-2002	931-2002	1082-2002
89-2002	498-2002	932-2002	1083-2002
91-2002	512-2002	938-2002	1085-2002
92-2002	614-2002	939-2002	1086-2002
93-2002	621-2002	941-2002	1087-2002
94-2002	631-2002	942-2002	1089-2002



(210)	(210)	(210)	(210)
1093-2002	1542-2002	3668-2002	3746-2002
1095-2002	3031-2002	3669-2002	3750-2002

**(210) 2193-96**

- (220) 20.08.1996
- (310) 39608093.6
- (320) 21.02.1996
- (330) DE

**7 (511) 9, 16**

(511) 9 - Prístroje a nástroje na vedecké a laboratórne účely, prístroje a nástroje navigačné, prístroje a nástroje určené na prenášanie rozkazov, na meranie a všeobecné používanie pri riadení lodí a lietadiel, prístroje a nástroje geodetické a elektrické, neobsiahnuté v iných triedach, prístroje pre silnoprúdovú elektrotechniku, najmä na vedenie, premenu, uskladnenie, reguláciu a riadenie, prístroje pre slaboprúdovú elektrotechniku, najmä telekomunikačná, vysokofrekvenčná a riadiaca technika, spotrebná elektronika, prístroje a nástroje fotografické, filmové, optické, na meranie, váženie, prístroje a nástroje signálne a kontrolné, na účely záchranné a učebné, elektrické spájkovačky, elektrické zväračky, elektrické žehličky, elektricky vyhrievané odevy, elektrické zapaľovače a zapaľovače do automobilov, elektrické zatvárače dvier, prístroje na záznam, prenos a reprodukciu zvuku, obrazu a dát, magnetické dátové nosiče, gramofónové platne, kazety, videofilmy, videohry, televízory, videokamery a videorekordéry, gramofóny, CD prehrávače, automaty uvádzané do činnosti vhođením mince alebo známky, zapisovacie pokladnice a počítačie stroje, zariadenia na spracovanie dát a počítače, počítačové periférne zariadenia, zariadenia na vstup a výstup dát, zariadenia na ukladanie a prenos dát, účtovacie stroje, fakturačné stroje, počítačové programy a manuály predávané ako celok, počítačové programy a databázy, počítačový hardvér a softvér vrátane počítačového softvéru na použitie v oblasti sietí a systémového riadenia, rovnako ako aj na vývoj ďalšieho softvéru, počítačový hardvér a softvér na vstup a vyvolávanie informácií v internete a „World Wide Web“, počítačové programy na používanie v internete a „World Wide Web“, počítačový hardvér a softvér, najmä na prístup do systémov internetu a na využívanie týchto systémov, počítačový hardvér, najmä počítače, pracovné stanice, mechaniky na diskety, počítačové tlačiarne, počítačové klávesnice, myši, joystiky a ich súčasť, počítačové monitory, zariadenia LCD, zobrazovacie jednotky, základné dosky (boardy), počítačové dosky, dosky s tlačenými obvody, pomocné obvody dosky pre počítače, mother boards (dosky), CPU dosky, elektronické obvody dosky a karty, pamäťové zariadenia a vstupné/výstupné zariadenia, modemy, pomocné obvody dosky pre počítače, integrované obvody, počítačový softvér (ako je definovaný v tr. 9), najmä počítačové operačné systémy, polovodičové výrobky, užívateľské programy s grafickým rozhraním, grafické užívateľské rozhrania pre počítačové obvody, dáta uložené na dátových nosičoch, počítače (CPU), videokamery a mikrofóny na použitie s počítačovými komunikačnými

systémami a systémami videokonferencií, polovodičové komponenty, elektronické, magnetické a optické pamäte, floppydisky, magnetické disky, optické dosky, prázdne alebo obsahujúce zaznamenané informácie, zariadenia na ochranu dát, elektrické pamäte na zásuvnej doske, mikroprocesory, prístroje, spojovacie káble a zástrčky na spojenie alebo prepojenie prístrojov na spracovanie dát telekomunikačného inžinierstva, hasiace prístroje, projekčné a zväčšovacie prístroje, stojany na fotografické prístroje, kopírovacie stroje a prístroje (fotografické, elektrostatické, tepelné), elektrické káble, drôty, vodiče a ich spojky, spínače a rozvodové dosky alebo skrine (elektrina), prístroje a nástroje na ovládanie lodí, t. j. prístroje a nástroje na meranie a prenášanie rozkazov, elektrické prístroje na diaľkové riadenie priemyselných operácií, kancelárske stroje na spracovanie diernych štítkov, počítačové programy a operačné systémy uložené na dátových nosičoch (strojový zápis), dátové nosiče všetkých druhov s počítačovými programami (strojový zápis), prenosné počítačové systémy pozostávajúce z operačných systémov, sieťového softvéru a obslužných programov, exponované filmy, gramofónové ihly, puzdrá na uvedené prístroje a nástroje, signalizačné píšťaly vrátane píšťaliek na psov, výstražné trojuholníky pre dopravné prostriedky, ochranné odevy vrátane obuvi, špeciálne oblečenie na ochranu života, pracovné ochranné tvárové štíty, ochranné okuliare a masky pre robotníkov, dýchacie prístroje pre potápačov, pásky na plávanie, vodné krídla, hasičské striekačky, uhľomery, automatické časové spínače, prístroje na zábavu pripojiteľné k televízorom, hracie skrine a automaty na mince, automaty na lístky, automatické váhy, meniče mincí, automatické fotografické stroje, časti uvedeného tovaru obsiahnuté v tr. 9, pokyny na prevádzku a používanie počítačov a počítačového softvéru uložené v číslicovej forme, najmä na pružných diskoch alebo CD-ROM.

16 - Tlačoviny, návody na prevádzku a použitie, manuály a iné písané sprievodné materiály na počítače a počítačový softvér.

**(540) JDBC**

- (731) Sun Microsystems, Inc., 2550 Garcia Avenue, Mountain View, California, US;
- (740) Tomeš Pavol, Ing., Bratislava, SK;

**(210) 3296-98**

- (220) 21.12.1998

**7 (511) 9, 35, 37, 38, 42**

(511) 9 - Kancelárska, výpočtová, reprografická a telekomunikačná technika všetkých druhov, všetko patriace do tejto triedy vrátane doplnkov a príslušenstva, informačná a komunikačná technika (súhrn zariadení, prístrojov, pomôcok a pod. pre istú oblasť), informačné systémy, vybavenie na spracovanie informácií počítačmi, elektrické prístroje patriace do tejto triedy, stroje na záznam,

prenos a reprodukciu zvuku alebo obrazu, softvér, prístroje a nástroje na vedecké a laboratórne účely, navigačné prístroje a nástroje, geodetické a elektrické prístroje a nástroje na bezdrôtovú telegrafiu, fotografické, kinematografické a optické prístroje vrátane premietacích prístrojov obrazov a zväčšovacích prístrojov, prístroje a nástroje na váženie a meranie, signalizačné prístroje a nástroje vrátane píšťaliek (signálnych), prístroje a nástroje určené na kontrolné účely nezaraďené do iných tried, prístroje a nástroje na záchranné a učebné účely patriace do tejto triedy, automaty uvádzané do činnosti vhoďením mince alebo známky, prístroje na záznam a reprodukciu hovoreného slova, zapisovacie pokladnice, dierovacie stroje patriace do tejto triedy, hasiace prístroje.

35 - Sprostredkovanie obchodných záležitostí s tovarom, automatické spracovanie dát.

37 - Inštalácia, servis a opravy kancelárskej, výpočtovej, reprografickej a telekomunikačnej techniky, renovácia a recyklácia kaziet všetkých druhov hlavne do tlačiarň, kopírovacích strojov, faxov a písacích strojov (obnova opotrebovaných častí a dielov na ich znovu použitie).

38 - Služby v oblasti prenosu dát.

42 - Vývoj a tvorba softvéru, služby v oblasti výpočtovej techniky a operačných systémov zahrnuté v tejto triede, poradenstvo v oblasti softvéru a výpočtovej techniky, inžinierske služby v oblasti kancelárskej a výpočtovej techniky, vypracovávanie programov na hromadné spracovanie dát.

(540)

# ABEL

(731) ABEL - Computer, spol. s r. o., Krnovská 20, 746 01 Opava, CZ;

(740) Filípek Ján, Ing., Bratislava, SK;

(210) 3297-98

(220) 21.12.1998

7 (511) 1, 2, 3, 4, 6, 7, 8, 9, 10, 11, 12, 14, 15, 16, 17, 18, 19, 20, 21, 22, 23, 24, 25, 26, 27, 28, 29, 30, 31, 32, 33, 34, 35, 37, 38, 39, 42

(511) 1 - Chemické výrobky na priemyselné a vedecké účely, ďalej chemické výrobky určené pre fotografie, poľnohospodárstvo, záhradníctvo a lesníctvo okrem fungicídov, herbicídov, umelé živice, plastické hmoty v surovom stave (v prášku, v pastách alebo v tekutom stave), prírodné alebo umelé pôdne hnojivá, hasiace prostriedky, prostriedky na kalenie a na zváranie, chemické prostriedky na konzervovanie potravín, triesloviny, lepidlá a spojivá používané v priemysle.

2 - Farby, fermeže, laky vrátane farieb, fermeží a lakov pre priemysel, remeselnú a umeleckú výrobu, farieb na textilie a potravinárskych farieb, ochranné prostriedky proti hrdzi a proti poškodeniu dreva, farbivá, moridlá, prírodné živice v surovom stave, kovy vo forme fólií a práškov pre maliarov, dekoratérov, tlačiarov a umelcov.

3 - Bieliace a iné prípravky na pranie a čistenie bielizne, prípravky na čistenie, leštenie, odmas-

ťovanie a brúsenie nie pre priemysel, mydlá, voňavkárské výrobky, éterické oleje, kozmetické prípravky, vlasové vodičky, prípravky na čistenie zubov, dezodoranty na osobnú potrebu, sanitárne prípravky.

4 - Priemyselné oleje a tuky, mazacie oleje, prostriedky na pohlcovanie, zvlhčovanie a viazanie prachu, palivá vrátane pohonných hmôt do motorových vozidiel, zdroje svetla zaradené do tejto triedy, sviečky, knôty.

6 - Bežné kovy v surovom a polospracovanom stave a ich zliatiny, kotvy, nákovy, zvony, stavebný materiál z valcovaného a liateho kovu, kofajnice a iný kovový materiál určený na železničné účely, reťaze (s výnimkou hnacích reťazí na vozidlá), kovové káble a drôty (s výnimkou drôtov na elektronické účely), zámočnicke výrobky, kovové rúry, nedobytné pokladnice a schránky, oceľové guľôčky, podkovy, klinge a skrutky, iné kovové výrobky, ktoré nie sú zahrnuté v iných triedach, rudy.

7 - Stroje patriace do tejto triedy a obrábacie stroje, motory a hnacie stroje okrem motorov do pozemných vozidiel, súkolesia, prevody a ich časti okrem súkolesí a prevodov do pozemných vozidiel, poľnohospodárske náradie a časti motorov a hnacích strojov všetkých druhov patriace do tejto triedy.

8 - Ručné nástroje a ručné náradia, nožiarsky tovar a príbory vrátane nožiarskeho tovaru a príborov z drahých kovov, bodné zbrane, britvy, žiletky, holiace čepele, holiace strojčeky vrátane elektrických holiacich strojčekov a ručných štikáčich klieští.

9 - Kancelárska, výpočtová, reprografická a telekomunikačná technika všetkých druhov, všetko patriace do tejto triedy vrátane doplnkov a príslušenstva, informačné a komunikačné technológie, ako zariadenia, informačné systémy, vybavenie na spracovanie informácií pre počítače, elektrické prístroje zahrnuté v tejto triede, stroje na záznam, prenos a reprodukciu zvuku alebo obrazu, softvér, prístroje a nástroje na vedecké a laboratórne účely, navigačné prístroje a nástroje, geodetické a elektrické prístroje a nástroje, prístroje a nástroje na bezdrôtovú telegrafiu, fotografické, kinematografické, optické prístroje vrátane premietacích prístrojov obrazov a zväčšovacích prístrojov, prístroje a nástroje na váženie a meranie, signalizačné prístroje a nástroje vrátane píšťaliek (signálnych), prístroje a nástroje určené na kontrolné účely nezaraďené do iných tried, prístroje a nástroje na záchranné a učebné účely patriace do tejto triedy, automaty uvádzané do činnosti vhoďením mince alebo známky, prístroje na záznam a reprodukciu hovoreného slova, zapisovacie pokladnice, dierovacie stroje patriace do tejto triedy, hasiace prístroje.

10 - Chirurgické, lekárske, zubolekárske a zverolekárske prístroje a nástroje vrátane špeciálneho nábytku pre tieto odbory a vrátane prístrojov a zdravotníckych pomôcok ako sú ortopedické bandáže, zdravotnícke výrobky z gumy a pod.

11 - Zariadenia na osvetľovanie, vykurovanie, zariadenia na výrobu pary, zariadenia na varenie, sušenie, chladenie, vetranie vrátane klimatizačných zariadení na úpravu vzduchu, zariadení na rozvod vody a sanitárne zariadenia.

12 - Pozemné vozidlá, motory do pozemných vozidiel, súkolesia a prevody do pozemných vozi-

diel, zariadenia na leteckú, lodnú a pozemnú dopravu.

14 - Drahé kovy a ich zliatiny, predmety z drahých kovov a z ich zliatin alebo z plátovaných (dublovaných) kovov, bižutéria z umelých a plastických hmôt, hodiny a chronometrické zariadenia vrátane špeciálnych puzdier, umelecké predmety z bronzu.

15 - Hudobné nástroje vrátane mechanických klavírov a ich príslušenstva, hudobné skrine (s výnimkou gramofónov a magnetofónov).

16 - Papier, kartón, lepenka a výrobky z týchto materiálov, ktoré nie sú zahrnuté v iných triedach, tlačoviny, knihárske výrobky, fotografie, piernický tovar a písacie potreby, lepidlá na papier a na použitie v domácnosti, potreby pre umelcov, maliarske štetce, písacie stroje a kancelárske potreby vrátane nožíkov na otváranie listov a kopírovacích zariadení, obalové materiály z plastických hmôt vrátane plastických obalov, vrecúšok a tašiek ako obalových materiálov zahrnuté v tejto triede, hracie karty, typografické písmo, tlačiarenské štočky a stereotypy.

17 - Kaučuk, gutaperča, guma, azbest a výrobky z týchto materiálov, ktoré nie sú zahrnuté v iných triedach, plastové výlisky ako polotovary, baliace, tesniace a izolačné materiály, baliace materiály príslušné k tejto triede, ohybné rúry a hadice s výnimkou kovových, gumené materiály na protektorovanie pneumatík, čalúnnické materiály a materiály na vypchávanie z gumy alebo plastov, plávajúce bariéry proti znečisteniu.

18 - Koža a jej náhradky, výrobky z kože jej náhradiek, pokiaľ nie sú zahrnuté v iných triedach, surové kože a kožušiny, kufre a tašky, dáždniky, slnečníky a tyče, biče, postroje na kone a sedlárske výrobky.

19 - Stavebný materiál vrátane polospracovaného reziva (trámy, dosky, drevené panely, preglejky, sklenené tehly a dlaždice), prírodný kameň, umelý kameň, cement, vápno, malta, sadra, štrk, kameninové a cementové rúry, stavebný materiál na stavbu ciest, asphalt, smola, živica, prenosné domy, kamenné pomníky.

20 - Nábytok vrátane kovového a kempingového nábytku, brúsené sklá a zrkadlá, rámy, výrobky z dreva, korku, trstiny, prútia, rohoviny, kostí, slonovinej kosti, veľrybých kostíc, mušlí, korytnačiny, jantáru, perleti, morskej peny, buničiny, ak nie sú zahrnuté v iných triedach a výrobky z náhradiek týchto materiálov vrátane výrobkov z plastických hmôt, pokiaľ nie sú zahrnuté v iných triedach, lôžkoviny, matrace, žinenky, podhlavníky, výrobky z plastických hmôt na nábytok a ostatné plastické výrobky v tejto triede.

21 - Drobné náradie, prenosné nádoby na kuchynské účely, ako napr. kuchynský riad, vedrá, plechové misky, misky z plastických alebo z iných hmôt, nástroje na mletie, sekanie a lisovanie a pod., hrebene a špongie, mycie a toaletné potreby, kefy, kefársky materiál (s výnimkou štetcov), pomôcky pri upratovaní, čistiace látky, drôtenky, sklenené výrobky vrátane okenného skla, výrobky z porcelánu a kameniny, ktoré nie sú zahrnuté v iných triedach.

22 - Povrazy a struny na technické účely, laná a motúzy z prírodných umelých alebo plastických látok, siete, stany vrátane stanov na táborenie, lodné plachty, vrecia, čalúnnický materiál,

ako vlásie, kapok, perie, morská tráva, a pod., surové textilné vlákna.

23 - Nite na technické účely patriace do tejto triedy.

24 - Textilie, prikrývky vrátane cestovných prikrývok, iný textilný tovar zaradený v tejto triede.

25 - Odevy, bielizeň, obuv, šľapky.

26 - Čipky, výšivky, stuhy, šnúrky, gombíky, háčiky a očka, zipsy, umelé kvety, leonský tovar.

27 - Koberce, rohože, rohožky, linoleum a iné podlahové krytiny, čalúny vrátane papierových tapiet, paravány, voskované poťahové plátno.

28 - Hry, hračky, telocvičné a športové potreby (s výnimkou odevov), športové potreby, pokiaľ nie sú zaradené do iných tried, napr. rybárske potreby, náradie na zimné športy, náradie na športové hry, plážový tovar a tovar na kúpanie, ozdoby na vianočné stromčeky okrem cukroví a elektrického osvetlenia.

29 - Mäso, ryby vrátane mäkkýšov a koryšov, hydina, zverina, mäsové výťažky, konzervovaná, sušená a varená zelenina a ovocie, rôsoly, zavaraniny, vajcia, mlieko a iné mliečne výrobky vrátane mliečnych nápojov, jedlé oleje a tuky, konzervované potraviny príslušné k tejto triede, zelenina naložená v octe.

30 - Káva, čaj, kakao, ryža, maniok, ságo, kávové náhradky, múka a výrobky z obilia určené na ľudskú výživu, napr. ovsené vločky ap., nápoje z kávy, kakaa alebo z čokolády, chlieb, sucháre a sušienky, koláče, jemné pečivo a cukrovinky, zmrzlina, med, sirup z melasy, kvasnice, prášky do pečiva, soľ, horčice, korenie, ocot, omáčky ako chuťové prísady, koreniny, ľad.

31 - Poľnohospodárske a záhradnícke produkty, napr. surové obilniny neupravené na ľudskú výživu a všeobecné poľnohospodárske produkty, ktoré neboli upravované, lesné produkty nespracované vrátane dreva, semená, ktoré neboli zaradené do iných tried, živé zvieratá, čerstvé ovocie a zelenina, sadenice, živé rastliny a prírodné kvetiny, krmivá pre zvieratá, slad.

32 - Pivo vrátane ľahkých pív a ležiakov, minerálne vody, šumivé a iné nealkoholické nápoje, sirupy a iné prípravky na prípravu nápojov, ovocné šťavy a nápoje z ovocných štiav.

33 - Vína, liehoviny, likéry.

34 - Tabak v surovom stave, tabakové výrobky, potreby pre fajčiarov, zápalky.

35 - Sprostredkovanie obchodných záležitostí s tovarom, automatizované spracovanie dát.

37 - Inštalácia, servis a opravy kancelárskej, výpočtovej, reprografickej a telekomunikačnej techniky, renovácia a recyklácia kaziet do tlačiarň, kopírovacích strojov, faxov a písacích strojov, opravárske služby.

38 - Služby v oblasti prenosu dát.

39 - Osobná a nákladná cestná motorová doprava, sprostredkovanie cestovných služieb.

42 - Vývoj a tvorba softvéru, služby v oblasti výpočtovej techniky a operačných systémov, ktoré nemôžu byť zahrnuté do iných tried, technické poradenstvo v oblasti softvéru a výpočtovej techniky, inžinierske služby v oblasti kancelárskej a výpočtovej techniky, vypracovávanie programov na hromadné spracovanie dát.

- (731) ABEL - Computer, spol. s r. o., Krnovská 20,  
746 01 Opava, CZ;  
(740) Filípek Ján, Ing., Bratislava, SK;

(210) 628-99

(220) 11.03.1999

7 (511) 35, 42

- (511) 35 - Sprostredkovanie obchodu; marketing; prieskum a analýza trhov; prieskum verejnej mienky; kopírovanie alebo rozmnožovanie dokumentov; zbieranie údajov do centrálnej databázy.  
42 - Aktualizovanie, inštalácia a spúšťanie počítačových programov; automatizované spracovanie dát; obnovovanie počítačových databáz; prenájom prístupového času k databázam; počítačové programovanie; tlač, tlačenia.

(540)

# Spravodaj

- (731) Spravodaj Nitra, spol. s r. o., Biovetská L7,  
94901 Nitra, SK;  
(740) Máčajová Mária, Ing., Nitra, SK;

(210) 994-99

(220) 19.04.1999

7 (511) 40

- (511) 40 - Montáž materiálu na objednávku.

(540)



- (591) čierna, belasá modrá  
(731) Plačintár Roman, Šustekova 31, 851 04 Bratislava, SK;

(210) 1023-99

(220) 21.04.1999

7 (511) 9, 14

- (511) 9 - Prístroje a nástroje vedecké, navigačné, námorné, zememeračské, elektrické, fotografické, kinematografické, optické, na meranie a váženie, signalizačné, kontrolné, záchranné, prístroje na nahrávanie, prenos a reprodukciu zvuku alebo obrazu, registračné pokladnice, počítačové stroje, zariadenia na spracovanie údajov a počítače.  
14 - Hodinárske výrobky a iné chronometre.

(540) AWAS

- (731) AWAS - Filus Miroslav, Ing., Bizetova 15,  
94911 Nitra, SK;

(210) 1486-99

(220) 11.06.1999

(310) 1037464

(320) 04.01.1999

(330) ES

7 (511) 6, 7, 9, 11, 37

- (511) 6 - Reťaze vrátane reťazových lán, reťazové spojky, spojovacie články, ploché spojovacie reťaze a reťazové kolesá, všetko z kovu; hnacie hriadele, remene, remenice a voľné remenice; ozubené kolesá; univerzálne spoje; výstužný materiál zhotovený z drôtu; stavebný železiarsky tovar zhotovený z kovov a ich zliatin; ručné ventily zhotovené úplne alebo prevažne z kovov; rúrky a potrubia zhotovené z kovu vrátane rúrkových opôr; dilatačné spojky; svorky, spojovacie prvky na rúrky a na opravu rúrok; rúrky, rohové kusy a T-kusy, spojky pre meradlá, redukčné ventily, zberače, zátky, skrutky, matice a spojovacie presúvače alebo odbočovacie nátrubky, všetky ako originálne diely alebo ako opravársky set a všetky z kovu; antivibračné zostavy z kovu a gumeny alebo z kovu a plastu, kde prevažuje kov; súčiastky, fittingy a spojky pre uvedené výrobky.  
7 - Stroje na prenos energie; ložiská, ložiskové telesá, tesnenia, obežné drážky, valčeky, hnacie reťaze, dopravné a zdvíhacie reťaze, reťazové kolesá, ozubené kolesá, ozubené prevody, spojky, stabilné a variabilné meniče rýchlosti ako súčasť strojov; stroje a obrábacie stroje; strojové spojky a skrutkové spoje; hriadeľové spojky, spojky valčekových reťazí; prvky pre klzné ložiská s nízkym trením a axiálne ložiská; guľôčky a objímky ložísk; dopravné skrutky a dopravné súčasti ako súčasť strojov; brzdy, spojky a ovládanie brzd a spojok; brúsne kotúče alebo disky; čistiace filtre a zariadenia ako súčasť strojov; tlmiče a tlmiace zariadenia pre strojárstvo, pre motory a stroje; časti, fittingy a spojky pre uvedené výrobky; zariadenia na zber, výfuk, kontrolu alebo čistenie popolčeka, práškoveho materiálu alebo nečistôt, zariadenia a prístroje na čistenie vzduchu, pranie vzduchu a na manipuláciu a dopravu materiálu, zberače nečistôt, dymu, plynu a spodín horenia alebo odsávacie zariadenia; pneumatické závesné systémy pre stroje, najmä membrány alebo tlakové zariadenia, vyrovnávacie ventily a mechanické spoje; antivibračné prípravky pre strojárstvo, pre motory a stroje a pre čerpadlá a podložky pre nástroje; strojové spoje a časti strojov a obrábacích strojov, vyrobené z gumeny a kovu alebo plastu a kovu; poháňané ventily na riadenie toku tekutiny; poháňané ovládače na použitie s takýmito ventilmi; ventily, kohúty a uzávery ako súčasť strojov; pneumatické zdvíhacie zariadenia a stroje, zariadenia na ovládanie a riadenie; hydraulické multiplikátory a pneumatické multiplikátory; pneumatické rotačné a lineárne ovládače; elektrické a pneumatické ventily ako časti strojov, tlmiče a pneumatické filtre a konektory na ich použitie; pneumatické kompresory; vákuové čerpadlá; elektrické motory s výnimkou motorov pre pozemné vozidlá a elektrické generátory; prevodovky, zubové motory nie pre pozemné vozidlá; variabilné meniče rýchlostí a spojky na prenos energie, kotúčové brzdy a bubnové brzdy na použitie v strojových zariadeniach; dynamo elektrické stroje, ich časti a štartéry pre elektrické motory; redukčné skrine, akcelerátory, rozvodné dosky a závitovkové prevodovky; plstence pre stroje na výrobu papiera, zariadenia na vysušanie pre stroje na výrobu papiera; stroje na výrobu papiera, najmä lištové odvodňovacie skrine, odvodňovacie lišty, odsávacie skrine a ich kryty, súčasti strojov na výrobu papiera, najmä na tkané sitá,

sítá; sítá a syntetické sítá, monofilové tkaniny na použitie v strojoch na výrobu papiera; časti strojov na výrobu papiera, hlavne keramické listy, keramické oteruvzdorné povrchy a keramické profily; kompresory; zariadenia a stroje na stlačený vzduch zahrnuté v tejto triede; ovládače, riadiace prvky, čerpadlá, dúchadlá ako súčasť strojov; hydraulické a pneumatické nástroje; ventily ako súčasť strojov; banské zariadenia; ovládacie prvky pre obrábacie stroje; motory s výnimkou motorov pre pozemné vozidlá; dopravníky; zdvíhacie a spúšťacie zariadenia; vŕtačky; vibračné, príklepové, ustavovacie, tlmiace a vytlačovacie zariadenia; regulátory ako súčasť strojov; vŕtacie zariadenia; dierovacie zariadenia; kladky; stroje na pripájanie a odstraňovanie kolies; lisy; časti a súčasti na všetky vyššie uvedené výrobky; pneumaticky ovládané zariadenia; automaticky zatvárané ventily regulované a bezpečne určené pre potrubia; pneumatické a parné kovové ventily na ovládanie tekutín.

9 - Usmerňovače elektrického prúdu, ovládače, ich selenoidné a mikroelektronické obvody, elektronické spínacie obvody a vypínače pre elektrické motory; elektrické zariadenia na zber, vypúšťanie, kontrolu alebo filtráciu popolčeka, práškoveho materiálu alebo nečistôt a na čistenie vzduchu a pranie vzduchu; elektrostatické rušiče; vedecké, námorné, geodetické, fotografické a filmové prístroje a pre komutátory; bezdrôtové, vedecké, námorné, geodetické, fotografické a filmové, optické, vážiace a meracie zariadenia a nástroje; kontrolné zariadenia na prietok tekutiny; zariadenia na monitorovanie, riadenie a regulovanie ventilov a súčastí ventilov; monitorovacie a ovládacie zariadenia ventilov; elektricky ovládané ventily; elektrické polohovadlá; elektrické spínače; elektrické batérie a elektrické akumulátory; požiarne alarmy a svetelné značky na elektrické batérie; uzavreté rekombinačné elektrické akumulátorové batérie, všetky na použitie v záložných alebo núdzových zdrojoch; časti a súčasti uvedených výrobkov; elektrické články a elektrické batérie, puzdrá na elektrické články a elektrické batérie, separátory ako súčasti elektrických batérií, nabíjače elektrických článkov a batérií; zariadenia na dodávku energie, na kontrolu dodávky elektrickej energie a na reguláciu rýchlosti; kombinované elektrické batérie a dobíjače elektrických batérií ako automaticky pracujúce zariadenia na dodávku energie; fotoelektrické zariadenia, elektrické spínače umiestnené v mikrozlatinových tranzistoroch; elektrické transformátory; regulátory napätia; ampérmetre, voltmetre, alarmy a indikátory, všetky na použitie pri indikácii zmien podmienok elektrických obvodov z predvolených podmienok; zariadenia na testovanie olovených akumulátorov a olovených elektrických článkov, skúšacie zariadenia, inventory, konventory a meniče kmitočtov, všetky elektrické; zdroje energie prispôbivé pre telekomunikačný priemysel; spojené usmerňovače jednosmerných systémov, akumulátorových batérií, ústredných monitorovacích jednotiek a záložných generátorov; skrine jednosmerných energetických systémov zahrnujúce technológiu postupného spínacieho usmerňovania; elektrické akumulátorové batérie, priemyselné nabíjačky batérií, hustomery, plávajúce hustomerov, teplomery a voltmetre; elektrické a elek-

tronické riadiace, ovládacie, kontrolné alebo zobrazovacie zariadenia na použitie v železničných systémoch; automaticky pracujúce bezpečnostné závory; elektricky ovládané zatváracie zariadenia dverí; časti a súčasti všetkých uvedených výrobkov; riadiace jednotky a počítače na záznam premenlivého výrobného postupu, najmä toku materiálu, teploty, tlaku a hladiny tekutiny, elektrického napätia a analýz plynov a na automatizáciu výroby; indikačné a záznamové prístroje a snímače na riadenie, monitorovanie a meranie premenlivých pracovných postupov a na komunikáciu s kontrolnými a počítačovými sieťami; elektronické ventily na ovládanie tekutín; automatické a ručné ovládače monitorujúce, nastavujúce a regulujúce ohrev bytov; elektronické časové spínače na minimalizáciu spotreby energie a na maximalizáciu účinnosti tepelných čerpadiel; automatické ovládače bezpečnosti, požiarneho zabezpečenia a osvetlenia budov; termostaty, teplomery, termočlánky, termografy, termostatické zmiešavače vody, termostatické ventily, termostatické systémy na automatickú kontrolu teploty, termostatické regulátory zásobníkov a termostatické, bezpečnostné a kontrolné zariadenia a zapalovacie systémy pre plameňové horáky; zariadenia s tepelnou citlivosťou na ovládanie automatických chladničiek a kontrolu tepla priestoru pre cestujúcich automobilom, na kontrolu tepla kachlí alebo pecí; kombinované riadiace ventily pre tekutiny a teplocitlivé riadiace mechanizmy a kombinované teplocitlivé mechanizmy na automatické nastavenie chladničiek a elektrických časových spínačov na automatické spínanie rozmrazovacích cyklov; spúšťáče, ovládače, regulátory, riadiace ventily, elektronické časové spínače, zdokonalené ovládacie ventily, elektrické zapalovače pre palivové horáky, elektrické spínače a ventily pracujúce pomocou elektromagnetov, ovládače plynových a elektrických varičov, samočistiace sa ovládače, odstupňované spínače, digitálne a analógové časové spínače, škrtiace senzory, podtlakové zosilňovače, elektronické zosilňovače, elektronické regulátory a potenciometre, relé v pevnej fáze a prepínače svetiel, štartovacie relé kombinovaných elektrických motorov a teplocitlivé ovládače pre elektrické motory, merače rýchlosti; obnoviteľné číselníky pre záznamy na registračný pás, ktoré snímajú teplotu a tlak, najmä registračné pásy.

11 - Prostriedky na úpravu vzduchu a ventilačné zariadenia; zariadenia na odlučovanie kvapaliny a čistenie vody; zariadenia na sedimentáciu, zhromažďovanie, odstraňovanie, pranie, flokuláciu a aglomeráciu usadených tekutín pri spracovaní vody a pri spracovaní odpadových vôd; zariadenia na rozdrobovanie, rozomieľanie, mletie a zneškodňovanie nečistôt; ventily a kohúty; elektrické lampy pre baníkov; zariadenia a stroje na použitie ako záložné a pomocné svetlá a pre zdroje elektrickej energie, všetky na činnosť pomocou elektrických batérií; filtre a filtrovacie zariadenia na filtráciu plynov a kvapalín; zariadenia a prístroje na úpravu vzduchu, čistenie vzduchu, pranie vzduchu, ventiláciu, ohrev, ochladzovanie, zvlhčovanie, sušenie a vetranie, zariadenia a prístroje na zhromažďovanie, vypúšťanie alebo filtrovanie nečistôt, práškových materiálov alebo výrobkov obsahujúcich vodu, elektronické precipitátory, filtre; časti zhotovené z gumy, plastu

alebo kombinácie gummy, plastu a kovu ako súčasť zariadení; zariadenia na osvetlenie, ohrev, parogenerátory, varenie, chladenie, sušenie, ventiláciu, dodávku vody a na sanitárne účely; antivibračné sústavy zhotovené z gummy, kovu a plastu a kovu ako súčasť zariadení na úpravu vzduchu a pre elektrické osvetľovacie zariadenia; časti a súčasti pre všetky uvedené výrobky; elektronické a pneumatické ovládače pre vákuové vysúšacie stroje na výrobu papiera.

37 - Inštalačné, údržbárske a opravárske služby, všetky týkajúce sa strojárstva, strojárskych zariadení, elektrických a elektronických prístrojov a zariadení, bezpečnostných zariadení, výrobných strojov a ovládacích zariadení a nástrojov.

#### (540) INVENSYS

(731) INVENSYS Plc, Carlisle Place, London SW1P 1BX, GB;

(740) Bezák Marián, Ing., Bratislava, SK;

#### (210) 3187-99

(220) 10.12.1999

7 (511) 1, 3, 5, 6, 7, 8, 9, 10, 11, 12, 14, 15, 16, 18, 19, 20, 21, 22, 23, 24, 25, 26, 27, 28, 29, 30, 31, 32, 33, 34, 35, 36, 38, 39, 41, 42

(511) 1 - Chemikálie pre priemysel, vedu, fotografiu, poľnohospodárstvo, záhradníctvo, lesníctvo okrem fungicídov, parazitocídov, herbicídov, insekticídov a prípravkov na ničenie škodcov; umelé živice v nespracovanom stave; plastické hmoty v nespracovanom stave; pôdne hnojivá; zmesi do hasiacich prístrojov; prípravky na kalenie a zváranie kovov; chemické látky na konzervovanie potravín; triesloviny; lepidlá a spojivá používané v priemysle.

3 - Bieliace a iné prípravky na pranie a čistenie bielizne; prípravky na čistenie, leštenie, odmasťovanie a brúsenie; mydlá; voňavkárské výrobky, éterické oleje, kozmetické prípravky, vlasové vody; prípravky na čistenie zubov a starostlivosť o chrup a ústnu dutinu.

5 - Farmaceutické prípravky a substancie na ľudské a veterinárne použitie, lieky, veterinárne prípravky, zdravotnícke prípravky; dietetické látky prispôbené na lekárske účely, potrava pre dojčatá; náplasti, obväzový materiál; hmoty na plombovanie zubov a zubné vosky; dezinfekčné prípravky; prípravky na ničenie škodcov; fungicidy, herbicidy; insekticidy a parazitocidy.

6 - Obyčajné kovy a ich zliatiny patriace do triedy 6; stavebný materiál z kovu; prenosné stavby z kovu; kovový materiál pre železničné trate; káble a drôty, s výnimkou elektrických, z obyčajných kovov; železiarsky tovar; drobný železiarsky tovar; kovové potrubia a rúry; bezpečnostné schránky; iné výrobky z kovov, ktoré nie sú zahrnuté v iných triedach; rudy.

7 - Stroje a obrábacie stroje patriace do triedy 07; motory a hnacie stroje, okrem motorov pre pozemné vozidlá; súkolia a prevody a ich časti, okrem súkolí a prevodov pre pozemné vozidlá; poľnohospodárske stroje a elevátory, poľnohospodárske nástroje a náradie, okrem ručného; liahne.

8 - Ručné nástroje a ručné náradie; ručné poľnohospodárske náradie; nožiarsky tovar a príbory; bočné zbrane; britvy, žiletky, holiace čepele, holiace strojčeky.

9 - Vedecké, navigačné, zememeračské, elektrické, kinematografické, optické, meracie, signalizačné, kontrolné a záchranné prístroje a nástroje patriace do triedy 09; vzdelávacie prístroje, nástroje na váženie; prístroje na nahrávanie, prenos a reprodukciu zvuku alebo obrazu; magnetické nosiče údajov, záznamové disky; predajné automaty a mechanizmy pre prístroje uvádzané do činnosti vhođením mince; registračné pokladne, počítacie stroje, zariadenia na spracovanie údajov a počítače; hasiace prístroje.

10 - Prístroje a nástroje chirurgické, lekárske, zubárske a zverolekárske; umelé končatiny, umelé oči a zubné protézy; ortopedické pomôcky; šicie materiály na lekárske účely.

11 - Zariadenia na osvetľovanie, vykurovanie, zariadenia na výrobu pary, zariadenia na varenie, chladenie a sušenie.

12 - Vozidlá; zariadenia na pohyb po zemi, vode alebo vo vzduchu.

14 - Drahé kovy a ich zliatiny okrem drahých kovov a zliatin na zuboliečebné účely, výrobky z drahých kovov alebo výrobky pokované drahými kovmi, ktoré nie sú zahrnuté v iných triedach; šperky a bižutéria, drahé kamene; hodinárske výrobky a iné chronometre.

15 - Hudobné nástroje.

16 - Papier, kartón, lepenka a výrobky z týchto materiálov, ktoré nie sú zahrnuté v iných triedach; tlačoviny; knižárske výrobky; fotografie; papiernický tovar a písacie potreby; lepidlá na papier a na použitie v domácnosti; potreby pre umelcov patriace do triedy 16; maliarske štetce; písacie stroje a kancelárske potreby, okrem nábytku; vzdelávacie a učebné potreby, okrem prístrojov; obalové materiály z plastických hmôt, ktoré nie sú zahrnuté v iných triedach; hracie karty; tlačové znaky; tlačiarenské štočky.

18 - Usne, koženky a výrobky z týchto materiálov nezahrnuté v iných triedach; koža; surové kože; kufre a cestovné tašky; dáždniky, slnečníky a vychádzkové palice; biče, postroje a sedlárske výrobky.

19 - Nekomové stavebné materiály; nekovové rúry pre stavebníctvo; asfalt, smola a bitúmen; nekovové prenosné stavby; pomníky, okrem kovových.

20 - Nábytok, zrkadlá, rámy na obrazy; výrobky z dreva, korku, trstiny, prútia, rohoviny, kostí, slonovinej kosti, veľrybích kostíc, mušlí, panciera korytnačky, jantáru, perlete, sépiolitu alebo z plastov a náhradiek týchto materiálov všetko patriace do triedy 20.

21 - Domáce a kuchynské potreby a nádoby, okrem nádob z drahých kovov alebo potiahnutých drahými kovmi; hrebene a špongie na kozmetické účely a pre domácnosť; kefy, štetky a štetce patriace do triedy 21; materiály na výrobu kief; potreby a pomôcky na čistenie; oceľová vlna a drôtenky; surové sklo a sklo ako polotovar, okrem skla pre stavebníctvo; výrobky zo skla, porcelán a kameninové výrobky, ktoré nie sú zahrnuté v iných triedach.

22 - Povrazy, motúzy, siete, stany, markízy, baldachýny, nepremokavé plachty, lodné plachty, vrecia a vaky, ktoré nie sú zahrnuté v iných triedach; materiál na čalúnenie a vypchávanie, okrem gummy a plastov; surové textilné vlákna.

23 - Nite a priadze na textilné účely.

24 - Postelne príkrývky a obrusy a obrúsky na stôl.  
 25 - Oblečenie, obuv a pokrývky hlavy.  
 26 - Čipky a výšivky, stužky a pleteniny; gombíky, háčiky a očka na zapínanie na háčik, špendlíky a ihly; umelé kvety.  
 27 - Koberce, predložky, rohože, rohožky, linoleum a iné podlahové krytiny; tapety, okrem textilných.  
 28 - Hry a hračky; telocvičné a športové potreby, ktoré nie sú zahrnuté v iných triedach; ozdoby na vianočné stromčeky okrem osvetlenia a cukrovíniok.  
 29 - Mäso, ryby, hydina a zverina; mäsové výťažky; konzervované, sušené a tepelne spracované ovocie a zelenina; rôsoly, džemy, marmelády, ovocné zavareniny, ovocné pretlaky; vajcia, mlieko a mliečne výrobky; jedlé oleje a tuky.  
 30 - Káva, čaj, kakao, cukor, ryža, ságo, kávové náhradky; múka a výrobky z obilia na ľudskú spotrebu, chlieb, pekárske a cukrárske výrobky, zmrzlina; med, melasový sirup; kvasnice, prášky do pečiva; soľ, horčica; ocot, omáčky ako chuťové prísady; koreniny; ľad.  
 31 - Poľnohospodárske, záhradnícke a lesné produkty a obilniny, ktoré nie sú zahrnuté v iných triedach; živé zvieratá; čerstvé ovocie a zelenina; semená, rastliny a kvety okrem umelých; potrava pre zvieratá, slad.  
 32 - Pivo; minerálne a sytené vody a iné nealkoholické nápoje; ovocné nápoje a ovocné šťavy; sirupy a iné prípravky na výrobu nápojov.  
 33 - Alkoholické nápoje, s výnimkou piva.  
 34 - Tabak; potreby pre fajčiarov; zápalky.  
 35 - Reklamná činnosť; obchodný manažment/riadenie; obchodná správa; administratívne riadenie; maloobchodné služby s uvedenými tovarmi; služby maloobchodného predaja poskytované prostredníctvom globálnej počítačovej siete s uvedenými tovarmi; vyhľadávacie, objednávacie, a on-line maloobchodné a veľkoobchodné distribučné služby využívajúce počítač a týkajúce sa uvedených tovarov; šírenie reklamy pre iné osoby cez on-line elektronickú komunikačnú sieť; poskytovanie on-line vyhľadávacej bázy dát na predaj tovarov a služieb iných osôb; poskytovanie on-line vyhľadávacích objednávacích nástrojov na umiestňovanie, organizovanie a prezentovanie tovarov a služieb iných; agregácia, integrácia a spravovanie báz dát; on-line obchodné služby s uvedenými tovarmi; poskytovanie triedených reklamných služieb; vyhľadávanie a obnovovanie informácií, sieťových uzlov a zdrojov umiestnených na globálnej počítačovej sieti; služby využívajúce adresáre na vyhľadávanie osôb, miest, organizácií, telefónnych čísel, domovských stránok na sieti a adres elektronického pošty; aukčné služby; dražby; poskytovanie informačných a interaktívnych služieb v oblasti náborov, zamestnávania, inzercie na pracovné miesta, pracovného postupu, životného štýlu, prípravy profesionálnych životopisov, doručovania profesionálnych životopisov a reagovania na profesionálne životopisy a spájania vhodných uchádzačov a zamestnávateľov na základe profesionálnych životopisov.  
 36 - Poisťovníctvo; služby v oblasti financovania; služby v oblasti peňažníctva; služby realitných kancelárií.  
 38 - Telekomunikačné služby.

39 - Preprava; balenie a uskladnenie tovaru; organizovanie cestovania a ciest.

41 - Vzdelávanie; zabezpečovanie výcviku, kurzov a školení; zábava; športová a kultúrna činnosť; poskytovanie členstva v kluboch (klubové služby).

42 - Poskytovanie stravy a nápojov; prechodné ubytovanie; lekárska, hygienická a kozmetická starostlivosť; zverolekárske služby a poľnohospodárske služby; právne služby; služby v oblasti programovania počítačov; poskytovanie prístupu k on-line adresárom, zoznamom a vyhľadávacím bazám dát týkajúcich sa rozličných informácií a dát dostupných na globálnej počítačovej sieti; počítačové služby, najmä poskytovanie prístupov na počítačovú sieť viacerým užívateľom na elektronický prenos rozličných dát, správ, dokumentov a osobných a odborných informácií; počítačové služby, najmä vytváranie, spravovanie a poskytovanie prístupu k on-line bazám dát obsahujúcim osobné údaje o účastníkoch a jednotlivcoch a poskytujúcim príležitosť na interakciu; všetko služby patriace do triedy 42.

#### (540) **AMAZON.COM**

(731) Amazon.com, Inc., 1200-12th Avenue South, Suite 1200, 98144-2734 Seattle, Washington, US;

(740) Fajnorová Mária, Ing., Bratislava, SK;

#### (210) **1035-2000**

(220) 06.04.2000

(310) 75/872.980

(320) 16.12.1999

(330) US

#### 7 (511) **1, 2, 6, 7, 9, 11, 16, 17, 20, 35, 37, 38, 39, 40, 42**

(511) 1 - Chemické látky používané v priemysle, vede a fotografii, ďalej v poľnohospodárstve, záhradníctve a lesníctve; surové umelé živice, surové umelé hmoty, hnojivá; hasiace zmesi, temperovacie a zvráacie prípravky, chemické látky na konzervovanie potravín; triesloviny, lepidlá používané v priemysle a lepidlá citlivé na tlak.

2 - Povlaky citlivé na tlak, antikoročné nátery potrubí.

6 - Obyčajné kovy a ich zliatiny; kovové stavebné materiály; prepraviteľné kovové budovy; kovové materiály na železničné koľaje; neelektrické káble a drôty z obyčajných kovov, železiarske výrobky, drobný kovový tovar, kovové trubky a rúry, bezpečnostné schránky; tovar z obyčajných kovov, ktorý nie je zahrnutý v iných triedach; rudy; ventily, ventilové kovanie, a ich časti a príslušenstvá; držiaky rúrok; výrobky a príslušenstvá pre kovové rúrky, kovové rúrky, rúrkové spoje; rúrkové kovanie; rúrkové obklady; kovové stavebné materiály; nádrže na kyslíčnik uhličitý; kovové spojky rúrok.

7 - Stroje a obrábacie stroje; motory a hnacie stroje (okrem motorov pre pozemné vozidlá); spojovacie a prevodové komponenty strojov (okrem komponentov pre pozemné vozidlá); poľnohospodárske nástroje iné, než ručné ovládané; inkubátory na vajcia; ventily, ventilové kovania a ich časti a príslušenstvá ako časti strojov; čerpadlá; ovládače.

9 - Vedecké, navigačné, poľnohospodárske, elektrické, fotografické, filmové, optické, váziance, meracie, signalizačné, kontrolné (dozorovacie), záchranné a učebné prístroje a nástroje;

elektrické prístroje zahrnuté v tejto triede, prístroje na nahrávanie, prenos a reprodukciu zvuku alebo obrazu; magnetické nosiče dát, záznamové disky; predajné automaty a mechanizmy pre zariadenia uvádzané do činnosti vhoďením mince; registračné pokladne, kalkulačné stroje, zariadenia na spracovanie dát a počítače; a najmä telekomunikačné a elektrické komponenty; elektrické vodiče; káble z optických vlákien; káblové zostavy; elektromechanické káble; podvodné elektrické káble, dosky s tlačnými okruhmi; dosky s integrovanými okruhmi; zostavy dosiek a ich kryty; konektory pre optické vlákna; prepájacie zariadenia; elektrické koncovky a prípojky; systémy požiarnej ochrany, požiarne poplachové systémy; systémy detekcie požiarov, hasiace a oheň dusiace systémy; požiarne poplachové zariadenia; hasiace prístroje; požiarne sprinklery; trysky požiarnych hadíc; automatické ventily, ventilové kovania a ich časti a príslušenstvá; merače, tavné spoje a systémy spojenia s požiarnymi zbornami, ventily hlásičov, protipožiarne automatické systémy sprinklerov a ich časti, hlavice sprinklerov.

11 - Osvetľovacie a vykurovacie zariadenia, zariadenia na výrobu pary, varenie, chladenie, sušenie, vetranie, zariadenia na dodávku vody a na sanitárne účely; bezpečnostné ventily; ventily a príslušenstvá suchovodov; prístroje na vykurovanie, vysušovacie účely, požiarne hydranty.

16 - Papier, lepenka a výrobky z týchto materiálov, nezahrnuté v iných triedach; tlačoviny; knižársky materiál; fotografie; papiernický tovar; lepidlá pre papiernictvo alebo na domáce účely, materiály pre umelcov; maliarske štetce, písacie stroje a kancelárske potreby (okrem nábytku); výukový a učebný materiál (okrem prístrojov); plastové materiály na balenie (nezahrnuté v iných triedach), hracie karty; tlačiarenské typy; štočky; plastové materiály, fólie, vrecká a obaly; polyetylénové obalové fólie a obalové fóliové výrobky; natierané, potlačené a laminované obalové materiály; pružné plastové obaly; plastové tašky; plastové poťahy; lepiace pásy.

17 - Kaučuk, gutaperča, guma, azbest, sľuda a tovar vyrobený z týchto materiálov a nezahrnutý v iných triedach; plasty v pretlačovaných formách na použitie vo výrobe; tesniace, plniace a izolačné materiály; pružné hadice, nie kovové; a najmä požiarne hadice; izolačné páskové výrobky z uvedených materiálov na priemyselné a komerčné využitie.

20 - Nábytok, zrkadlá, rámy obrazov; tovar (nezahrnutý v iných triedach) z dreva, korku, rákosu, trstiny, prútia, rohoviny, kostí, slonoviny, veľrybích kostí, lastúr, jantáru, perlete, morskej peny a náhradiek všetkých týchto materiálov, prípadne z plastov; ramienka na šaty.

35 - Reklama; riadenie podniku; podniková administratíva; kancelárske činnosti; a najmä služby pre dražby automobilov, manažérske služby, manažérske služby v oblasti vodného hospodárstva.

37 - Vykonávanie stavieb budov, najmä konštrukcií obchodných a obytných budov; opravy; inštalčné služby, opravovanie a nastavovanie automobilov; inštalácie a údržby elektronických bezpečnostných systémov pre obchod i bývanie; inštalácia, inšpekcia a údržba protipožiarnych systémov; inštalácia, inšpekcia a údržba elektric-

kých komunikačných systémov, osadzovanie káblov.

38 - Telekomunikácie a telekomunikačné služby, najmä prenos informácií telekomunikačnými sieťami a systémami používajúcimi optické vlákna.

39 - Preprava; balenie a skladovanie tovaru; organizovanie ciest, služby rozvodu vody.

40 - Spracovanie materiálov, najmä úprava a čistenie vody.

42 - Poskytovanie stravy a nápojov; dočasné ubytovanie; lekárska, hygienická a kozmetická starostlivosť; veterinárne a poľnohospodárske služby; právne služby; vedecký a priemyselný prieskum; programovanie počítačov; monitorovanie elektronických bezpečnostných systémov pre obchod a bývanie; technické poradenské služby; služby centrály pre poplachy pri vlámaní alebo pri požiaroch; monitorovacie služby zabezpečenia pohotovostnej odozvy, konzultačné služby v oblasti životného prostredia.

#### (540) TYCO

(731) TYCO INTERNATIONAL SERVICES AG, Schwertstrasse 9, CH-8200 Schaffhausen, CH;

(740) ROTT, RŮŽIČKA & GUTTMANN, v. o. s., Bratislava, SK;

#### (210) 3889-2000

(220) 21.12.2000

#### 7 (511) 9, 16, 35, 36, 37, 39, 41, 42

(511) 9 - Počítače, počítačové periférie a ich časti a príslušenstvo, monitory, klávesnice, tlačiarne, myši, koprocessory, modemy, harddisky a floppydisky, páskové jednotky, jednotky CD ROM, zariadenia na ukladanie dát, elektronické a magnetické karty, pamäťové moduly, pamäťové dosky a čipy, káble a konektory, všetko na použitie s počítačmi, počítačový operačný softvér a návody, všetko predávané spolu ako jedna jednotka.

16 - Obchodné aplikačné záznamníky, servisné informačné správy, servisné bulletinové, údržbárske a servisné príručky, zmluvy o prenájme programového vybavenia počítača (tlačivá).

35 - Poskytovanie poradenstva a obchodných informácií pre obchodníkov a užívateľov počítačových dielov so zreteľom na informácie bázy dát s využitím obchodných aplikačných záznamníkov, servisných informačných správ, servisných bulletinov, údržbárskych a servisných príručiek na podporu zákazníkov, poskytovanie obchodných poradenských služieb v oblasti výpočtovej techniky, počítačových častí, komponentov a systémov pomocou prostriedkov globálnej počítačovej informačnej siete, obchodno poradenská činnosť v oblasti internetu a elektroniky, sprostredkovateľské služby obchodu s tovarom objednávaním tovaru poštou, prostredníctvom katalógov.

36 - Finančné služby, najmä financovanie nákupu a prenájmu, komerčné úverovanie, finančné riadenie portfólia, správa majetku, záruky.

37 - Servis a montáž komponentov počítačov podľa prania zákazníkov, služby nastavenia, inštalácia a údržba systémov osobných počítačov pomocou diaľkovej diagnózy dátovými modemami osobného počítača na mieste.

39 - Distribúcia tovaru, poskytovanie zásobovacích služieb na urýchlenu výmenu náhradných



súčiastok pre obchodníkov s počítačovými výrobkami.

41 - Vzdelávacie služby, predovšetkým vedenie tréningových programov pre servisný predajný personál s počítačmi.

42 - Pomocné služby pozostávajúce z poskytovania rád týkajúcich sa použitia a funkcie technického a programového vybavenia osobných počítačov; poskytovanie informácií o osobných počítačoch, počítačových sieťach a počítačových periférnych zariadeniach s hlasovým ovládaním automatizovaného faxového systému, poradenské služby so zreteľom na využitie, inštaláciu a údržbu osobných počítačov a počítačových sietí; prenájom počítačového softvéru; prenájom výrobkov (notebooky, PC, grafické stanice, servery, tlačiarne, monitory), konzultačné služby v oblasti informačnej techniky, systémovej podpory, celkovej štruktúry informačných systémov v danej spoločnosti.

(540)

**DELICOM**  
S L O V A K I A

(591) modrá, sivá

(731) DELICOM SLOVAKIA s. r. o., Košická 37, 821 08 Bratislava, SK;

(210) 591-2001

(220) 26.02.2001

7 (511) 1, 2, 3, 4, 5, 6, 7, 8, 9, 10, 11, 12, 13, 14, 15, 16, 17, 18, 19, 20, 21, 22, 23, 24, 25, 26, 27, 28, 29, 30, 31, 32, 33, 34, 35, 36, 39, 41, 42, 44

(511) 1 - Chemikálie pre priemysel, vedu, fotografiu, poľnohospodárstvo, záhradníctvo, lesníctvo; pôdne hnojivá; chemické látky na konzervovanie potravín; rašelina a substráty na pestovanie kvetín, drevín a zeleniny; lepidlá a spojivá používané v priemysle.

2 - Farby, fermeže, laky; ochranné prostriedky proti hrdzi a poškodeniu dreva; farbivá; moridlá; kovy vo forme fólií a práškov pre maliarov, dekoratérov, tlačiarov a umelcov; potravinárske farbivá.

3 - Bieliace a iné prípravky na pranie a čistenie bielizne; prípravky na čistenie, leštenie, odmasťovanie a brúsenie; mydlá; voňavkárské výrobky, éterické oleje, kozmetické prípravky, toaletné prípravky, dezodoranty na osobnú potrebu; šampóny, kúpeľové peny, vlasové vodičky; farby na vlasy, prípravky na čistenie zubov a ošetrovanie ústnej dutiny; dezinfekčné mydlá; čistiace prípravky.

4 - Priemyselné oleje a tuky; mazacie oleje; prostriedky na pohlcovanie, zvlhčovanie a viazanie prachu, tuhé palivá; sviečky, knôty.

5 - Farmaceutické, zverolekárske a zdravotnícke prípravky; dietetické látky prispôbené na lekárske účely, potrava pre dojčatá; čaje s liečivými účinkami, vitamínové a minerálne prípravky, náplasti, obväzový materiál; dezinfekčné prípravky; prípravky na ničenie hmyzu a iných škodcov; fungicídy, herbicídy, sanitárne prípravky na liečebné účely; dezinfekčné prípravky na hygienické účely; dezodoranty s výnimkou dezodorantov na osobnú potrebu.

6 - Stavebný materiál z kovu; kovové ploty, dvere, kľučky, okná, brány, balkóny, žalúzie; kovové lišty, kovový stavbársky materiál, káble a drôty s výnimkou elektrických, z obyčajných kovov; drobný železiarsky tovar, bezpečnostné schránky; kovové schránky, kovové tabuľky na poznávacie značky, iné výrobky z kovov, ktoré nie sú zahrnuté v iných triedach.

7 - Ručne ovládané prenosné elektrické nástroje a náradie s výnimkou záhradných nástrojov a náradia; pumpy patriace do tejto triedy, elektrické a elektromechanické prístroje pre domácnosť a nástroje poháňané elektrickými motormi, umývačky riadu, práčky, sušičky, vysávače, elektrické prístroje na sekanie, mletie, lisovanie, krájanie, elektrické nožnice; leštiče parkiet.

8 - Ručné nástroje a ručné náradia na ručný pohon, nožiarsky tovar a príbory; britvy; žiletky; holiace strojčeky; štípacie kliešte ako ručné nástroje; ručné kovové nástroje a na manikúru a pedikúru, nožnice.

9 - Optické, meracie, vážiace, signalizačné, kontrolné, záchranné, vzdelávacie prístroje, prístroje na nahrávanie, prenos a reprodukciu zvuku alebo obrazu; magnetické nosiče údajov, záznamové disky; predajné automaty a mechanizmy prístrojov uvádzaných do činnosti vhoďením mince; registračné pokladnice, počítacie stroje, zariadenia na spracovanie údajov a počítače; zariadenia na zábavu prispôbené na použitie s televíznym prijímačom; tlačiarne, fotokopírovacie prístroje, skenery, fotoaparáty, kamery, hasiace prístroje; elektrické spájkovačky, žehličky.

10 - Ortopedické pomôcky, vystužené obvazy a bandáže, tlakomery, teplomery na lekárske účely.

11 - Zariadenia na osvetľovanie, vykurovanie; parné kotly s výnimkou kotlov ako častí strojov; zariadenia a prístroje na varenie, pečenie, chladenie a sušenie; vetracie, vodárenské a sanitárne zariadenia; klimatizačné zariadenia; elektrické a neelektrické zariadenia na vyhrievanie postelí, termofóry, ohrievacie rošty; elektrické ohrievacie podušky a prikrývky s výnimkou podušiek a prikrývok na lekárske účely; elektrické svetlá na vianočné stromčeky.

12 - Vozidlá; bicykle a ich súčasti, pumpy patriace do tejto triedy, vozíky, autosedačky, autopotáhy, pneumatiky.

13 - Pyrotechnické prostriedky s výnimkou zábavnej pyrotechniky.

14 - Drahé kovy a ich zliatiny, výrobky z drahých kovov alebo výrobky pokovované drahými kovmi, ktoré nie sú zahrnuté v iných triedach; šperky, drahokamy; hodinárske výrobky a iné chronometre; šperky a bižutéria; nádoby z drahých kovov alebo potiahnutých drahými kovmi.

15 - Hudobné nástroje a prístroje.

16 - Papier, kartón, lepenka a výrobky z týchto materiálov, ktoré nie sú zahrnuté v iných triedach; tlačoviny; knižárske výrobky, fotografie, papiernický tovar a písacie potreby; lepidlá na papier a na použitie v domácnosti; potreby pre umelcov patriace do triedy 16; písacie stroje a kancelárske potreby okrem nábytku; vzdelávacie a učebné potreby okrem prístrojov; školské potreby okrem prístrojov, plastikové fólie, obaly, vrecúška a tašky ako obalové materiály alebo na uloženie tovaru; hracie karty; papierové žalúzie a tienidlá, papierové vrecká do vysávačov, papierové obrúsky, obrusy, utierky, toaletný papier.

17 - Baliace, tesniace a izolačné materiály; ohybné rúry a hadice s výnimkou kovových; čalúnické materiály a materiály na vypchávanie z gumy alebo z plastov; kaučuk, guma, gutaperča, azbest a výrobky z týchto materiálov, ktoré nie sú zaradené v iných triedach.

18 - Usne, koženky a výrobky z týchto materiálov nezahrnuté v iných triedach; kufre a cestovné tašky; kabelky, nákupné tašky, dáždniky, slnečníky a vychádzkové palice; biče, postroje a sedlárske výrobky.

19 - Nekomové stavebné materiály; nekovové dvere, okná, brány, balkóny, nekovové žalúzie, drevo ako polotovary, trámy, fošne a dosky; dyhy; stavebné sklo, dlaždice a kachličky stavebné nekovové; parkety.

20 - Nábytok, zrkadlá, rámy na obrazy; kovový a záhradný nábytok; matrace, podušky, paplóny; vešiaky a nekovové vešiacíky a háčiky, výrobky z dreva, korku, trstiny, prútia, rohoviny, kostí, slonovinovej kosti, veľrybích kostíc, mušlí, panciera korytnačky, jantáru, perleti, sépiolitu a náhradiek týchto materiálov a výrobky z plastov, ktoré nie sú zahrnuté v iných triedach; tabuľky na poznávacie značky s výnimkou kovových; poštové schránky s výnimkou murovaných a kovových.

21 - Domáce a kuchynské drobné ručné nástroje a náradie nezahrnuté v iných triedach, nádoby používané v domácnosti okrem nádob z drahých kovov alebo potiahnutých drahými kovmi; hrebene, špongie a handry; stojany na riad a nádoby, kefy, štetky a štetce okrem maliarskych; materiály na výrobu kief; prostriedky a pomôcky na čistenie; oceľová vlna a drôtenky; výrobky zo skla; porcelán a kameninové výrobky, ktoré nie sú zahrnuté v iných triedach; dentálne nite, zubné kefky, toaletné pomôcky.

22 - Povrazy, motúzy, siete, stany, markízy, baldachýny, nepremokavé plachty, celtovina, vrecia a vaky, ktoré nie sú zahrnuté v iných triedach; materiál na čalúnenie a vypchávanie okrem gumy a plastov; surové textilné vlákna; markízy, motúzy a povrázky z prírodných alebo umelých textilných vlákien, papiera alebo plastov.

23 - Nite a priadze na textilné účely.

24 - Textilie a textilné výrobky, ktoré nie sú zahrnuté v iných triedach; posteľné prikrývky, posteľná bielizeň, textilné obrusy a obrúsky; utierky a utierky, kusový textil na používanie v domácnosti, textilné tapety; pleteniny ako látky.

25 - Oblečenie, obuv a pokrývky hlavy, ponožky a pančuchy; pleteniny ako oblečenie.

26 - Čipky a výšivky; stuhy; stužky; gombíky, háčiky a očká; zipsy; špendlíky a ihly; umelé kvety a rastliny.

27 - Koberce; predložky; rohože; rohožky; lino-leum a iné podlahové krytiny; tapety okrem textilných; papierové tapety.

28 - Hry a hračky; telocvičné a športové potreby, ktoré nie sú zahrnuté v iných triedach; ozdoby na vianočný stromček; rybárske náčinie; biliardové a gulečnické gule; vzpieracie činky; golfové palice; golfové vaky s kolieskami alebo bez koliesok; harpúny ako športové náradie; zariadenia na elektronické hry s výnimkou hier využívajúcich televízne prijímače; chrániče na lakte, kolena ako športové potreby; koly; korčule; korčule kolieskové; lopty na hranie; lyže; obaly na lyže; lyže na surfovanie; lyžiarske viazanie; karnevalové

masky; plutvy na plávanie; petardy - zábavná pyrotechnika; rakety - športové náradie; skejtbordy; rozbušky - pyrotechnika ako hračky; sánky; surfovací dosky.

29 - Mäso, ryby, hydina a zverina; mäsové výrobky; konzervované, sušené a tepelne spracované ovocie a zelenina; rôsoly, džemy, marmelády, ovocné pretlaky; vajcia, mlieko a mliečne výrobky, mliečne nápoje; jedlé oleje a tuky.

30 - Káva, čaj, kakao, cukor, ryža, kávové náhradky; múka a výrobky z obilia, obilniny určené na ľudskú spotrebu, chlieb, pekárske a cukrárske výrobky, cukrovinky, zmrzliny; med, kvasnice, prášky do pečiva; soľ, horčica; kečup, ocot, omáčky ako chuťové prísady; korenie; zmesi korenín a bylín, kávové, kakaové a čokoládové nápoje.

31 - Poľnohospodárske, záhradkárské a lesné produkty a obilniny, ktoré nie sú zahrnuté v iných triedach; čerstvé ovocie a zelenina; semená rastlín, živé rastliny a kvety; potrava pre zvieratá, slad na výrobu piva a liehovín.

32 - Pivo; minerálne a sytené vody a iné nealkoholické nápoje; ovocné nápoje a ovocné šťavy; sirupy a prípravky na výrobu nápojov.

33 - Alkoholické nápoje s výnimkou piva.

34 - Tabak; cigarety, cigary, potreby pre fajčiarov; zápalky; zapalovače.

35 - Obchodný manažment, obchodné poraden-ské služby, sprostredkovanie nákupu a predaja tovarov, reklama, organizovanie výstav na reklamné a obchodné účely; rozširovanie reklamných oznamov; predvádzanie tovaru; rozširovanie reklamných materiálov zákazníkom (letáky, prospekty, tlačivá, vzorky); zasielanie reklamných materiálov zákazníkom; vydávanie a aktualizovanie reklamných materiálov; distribúcia vzoriek; obchodný alebo podnikateľský prieskum; prenájom reklamných materiálov; uverejňovanie reklamných textov; vydávanie reklamných alebo náborových textov; vzťahy s verejnosťou; televízna reklama; reklamné agentúry; organizovanie reklamných hier na propagáciu predaja; prieskum trhu; prieskum verejnej mienky; prenájom reklamných priestorov; prenájom reklamných plôch; podpora predaja (pre tretie osoby); spracovanie textov; ponuka, sprostredkovanie a výber tovaru prostredníctvom katalogu, reklamná a inzertná činnosť, propagácia, marketing, pomoc pri podnikaní; podnikateľské informácie; overovanie obchodných transakcií; vykonávanie uskutočnenia obchodných transakcií; reklamná, inzertná a propagačná činnosť prostredníctvom akéhokoľvek média, prostredníctvom telefónnej, dátovej alebo informačnej siete; komerčné informačné kancelárie; obchodné informácie; predvádzanie (služby modeliek) na reklamné účely a podporu predaja; štatistické informácie; sprostredkovanie v obchodných vzťahoch.

36 - Realitné kancelárie; prenájom kancelárskych a iných nehnuteľných priestorov a nehnuteľností; sprostredkovanie kúpy, predaja a prenájmu nehnuteľností; správa nehnuteľností; obstarávanie služieb spojených so správou nehnuteľností, ako vyberanie nájomného, poisťného a za služby spojené s nájmom od nájomcov; sprostredkovanie finančných služieb, oceňovanie (poistenie, bankovníctvo, nehnuteľnosti), finančný lízing, predaj na splátky; zmenárenské služby.

39 - Distribúcia tovaru na dobierku, distribúcia videa; sprostredkovanie prepravy; skladovanie, prenájom skladov, prenájom garáží, prenájom automobilov, balenie tovaru, dovoz, doprava.

41 - Organizovanie vedomostných alebo zábavných súťaží, organizovanie kurzov, výcvikov a školení (manažérske služby); zverejňovanie textov okrem reklamných; vydávanie textov s výnimkou reklamných alebo náborových; vydávanie časopisov, katalógov, novín a iných periodických publikácií; tvorba, požíčanie videa; sprostredkovanie kultúrnych a spoločenských podujatí; sprostredkovanie premietania filmov; prevádzkovanie kinosál; prevádzkovanie zábavných klubov; organizačné zabezpečenie kultúrnych alebo vzdelávacích výstav; prenájom videopások; rozmnožovanie nahraných nosičov zvukových a zvukovo-obrazových záznamov.

42 - Sprostredkovanie reštauračných a kaviarenských služieb; prenájom predajných automatov, prevádzkovanie výstav, služby kozmetických a kaderníckych salónov, reštauračné a kaviarské služby, služby fotoateliérov, odborné poradenské služby.

44 - Aranžovanie kvetov.

(540)

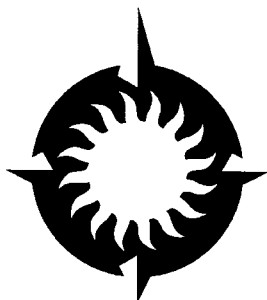

(731) PÓLUS INV., a. s., Junácka č. 1, 831 04 Bratislava, SK;

(740) Brichtová Tatiana, JUDr., Bratislava, SK;

(210) 592-2001

(220) 26.02.2001

7 (511) 1, 2, 3, 4, 5, 6, 7, 8, 9, 10, 11, 12, 13, 14, 15, 16, 17, 18, 19, 20, 21, 22, 23, 24, 25, 26, 27, 28, 29, 30, 31, 32, 33, 34, 35, 36, 39, 41, 42, 44

(511) 1 - Chemikálie pre priemysel, vedu, fotografiu, poľnohospodárstvo, záhradníctvo, lesníctvo; pôdne hnojivá; chemické látky na konzervovanie potravín; rašelina a substráty na pestovanie kvetín, drevín a zeleniny; lepidlá a spojivá používané v priemysle.

2 - Farby, fermeže, laky; ochranné prostriedky proti hrdzi a poškodeniu dreva; farbivá; moridlá; kovy vo forme fólií a práškov pre maliarov, dekoratérov, tlačiarov a umelcov; potravinárske farbivá.

3 - Bieliace a iné prípravky na pranie a čistenie bielizne; prípravky na čistenie, leštenie, odmasťovanie a brúsenie; mydlá; voňavkárské výrobky, éterické oleje, kozmetické prípravky, toaletné prípravky, dezodoranty na osobnú potrebu; šampóny, kúpeľové peny, vlasové vodičky; farby na vlasy, prípravky na čistenie zubov a ošetrovanie ústnej dutiny; dezinfekčné mydlá; čistiace prípravky.

4 - Priemyselné oleje a tuky; mazacie oleje; prostriedky na pohlčovanie, zvlhčovanie a viazanie prachu, tuhé palivá; sviečky, knôty.

5 - Farmaceutické, zverolekárske a zdravotnícke prípravky; dietetické látky prispôbené na lekárske účely, potrava pre dojčatá; čaje s liečivými účinkami, vitamínové a minerálne prípravky, náplasti, obväzový materiál; dezinfekčné prípravky; prípravky na ničenie hmyzu a iných škodcov; fungicídy, herbicídy, sanitárne prípravky na liečebné účely; dezinfekčné prípravky na hygienické účely; dezodoranty s výnimkou dezodorantov na osobnú potrebu.

6 - Stavebný materiál z kovu; kovové ploty, dvere, kľučky, okná, brány, balkóny, žalúzie; kovové lišty, kovový stavbársky materiál, káble a drôty s výnimkou elektrických, z obyčajných kovov; drobný železiarsky tovar, bezpečnostné schránky; kovové schránky, kovové tabuľky na poznávacie značky, iné výrobky z kovov, ktoré nie sú zahrnuté v iných triedach.

7 - Ručne ovládané prenosné elektrické nástroje a náradie s výnimkou záhradných nástrojov a náradia; pumpy patriace do tejto triedy, elektrické a elektromechanické prístroje pre domácnosť a nástroje poháňané elektrickými motormi, umývačky riadu, práčky, sušičky, vysávače, elektrické prístroje na sekanie, mletie, lisovanie, krájanie, elektrické nožnice; leštiče parkiet.

8 - Ručné nástroje a ručné náradia na ručný pohon, nožiarsky tovar a príbory; britvy; žiletky; holiace strojčeky; štípacie kliešte ako ručné nástroje; ručné kovové nástroje a na manikúru a pedikúru, nožnice.

9 - Optické, meracie, vážiace, signalizačné, kontrolné, záchranné, vzdelávacie prístroje, prístroje na nahrávanie, prenos a reprodukciu zvuku alebo obrazu; magnetické nosiče údajov, záznamové disky; predajné automaty a mechanizmy prístrojov uvádzaných do činnosti vhođením mince; registračné pokladnice, počítaacie stroje, zariadenia na spracovanie údajov a počítače; zariadenia na zábavu prispôbené na použitie s televíznym prijímačom; tlačiarne, fotokopírovacie prístroje, skenery, fotoaparáty, kamery, hasiace prístroje; elektrické spájkovačky, žehličky.

10 - Ortopedické pomôcky, vystužené obvazy a bandáže, tlakomery, teplomery na lekárske účely.

11 - Zariadenia na osvetľovanie, vykurovanie; parné kotly s výnimkou kotlov ako častí strojov; zariadenia a prístroje na varenie, pečenie, chladenie a sušenie; vetracie, vodárenské a sanitárne zariadenia; klimatizačné zariadenia; elektrické a neelektrické zariadenia na vyhrievanie postelí, termofóry, ohrievacie rošty; elektrické ohrievacie podušky a prikrývky s výnimkou podušiek a prikrývok na lekárske účely; elektrické svetlá na vianočné stromčeky.

12 - Vozidlá; bicykle a ich súčasti, pumpy patriace do tejto triedy, vozíky, autosedačky, autopotáhy, pneumatiky.

13 - Pyrotechnické prostriedky s výnimkou zábavnej pyrotechniky.

14 - Drahé kovy a ich zliatiny, výrobky z drahých kovov alebo výrobky pokovované drahými kovmi, ktoré nie sú zahrnuté v iných triedach; šperky, drahokamy; hodinárske výrobky a iné chronometre; šperky a bižutéria; nádoby z drahých kovov alebo potiahnutých drahými kovmi.

15 - Hudobné nástroje a prístroje.

16 - Papier, kartón, lepenka a výrobky z týchto materiálov, ktoré nie sú zahrnuté v iných triedach; tlačoviny; knihárske výrobky, fotografie, piernický tovar a písacie potreby; lepidlá na papier a na použitie v domácnosti; potreby pre umelcov patriace do triedy 16; písacie stroje a kancelárske potreby okrem nábytku; vzdelávacie a učebné potreby okrem prístrojov; školské potreby okrem prístrojov, plastikové fólie, obaly, vrecúška a tašky ako obalové materiály alebo na uloženie tovaru; hracie karty; papierové žalúzie a tienidlá, papierové vrecká do vysávačov, papierové obrúsky, obrusy, utierky, toaletný papier.

17 - Baliace, tesniace a izolačné materiály; ohybné rúry a hadice s výnimkou kovových; čalúnické materiály a materiály na vypchávanie z gumy alebo z plastov; kaučuk, guma, gutaperča, azbest a výrobky z týchto materiálov, ktoré nie sú zaradené v iných triedach.

18 - Usne, koženky a výrobky z týchto materiálov nezahrnuté v iných triedach; kufre a cestovné tašky; kabelky, nákupné tašky, dáždníky, slnečníky a vychádzkové palice; biče, postroje a sedlárske výrobky.

19 - Nekomové stavebné materiály; nekovové dvere, okná, brány, balkóny, nekovové žalúzie, drevo ako polotovar, trámy, fošne a dosky; dyhy; stavebné sklo, dlaždice a kachličky stavebné nekovové; parkety.

20 - Nábytok, zrkadlá, rámy na obrazy; kovový a záhradný nábytok; matrace, podušky, paplóny; vešiaky a nekovové vešičky a háčiky, výrobky z dreva, korku, trstiny, prútia, rohoviny, kostí, slonovinovej kosti, veľrybích kostíc, mušlí, panciera korytnačky, jantáru, perleti, sépiolitu a náhradiek týchto materiálov a výrobky z plastov, ktoré nie sú zahrnuté v iných triedach; tabuľky na poznávacie značky s výnimkou kovových; poštové schránky s výnimkou murovaných a kovových.

21 - Domáce a kuchynské drobné ručné nástroje a náradie nezahrnuté v iných triedach, nádoby používané v domácnosti okrem nádob z drahých kovov alebo potiahnutých drahými kovmi; hrebene, špongie a handry; stojany na riad a nádoby, kefy, štetky a štetce okrem maliarskych; materiály na výrobu kief; prostriedky a pomôcky na čistenie; oceľová vlna a drôtenky; výrobky zo skla; porcelán a kameninové výrobky, ktoré nie sú zahrnuté v iných triedach; dentálne nite, zubné kefky, toaletné pomôcky.

22 - Povrazy, motúzy, siete, stany, markízy, baldachýny, nepremokavé plachty, celtovina, vrecia a vaky, ktoré nie sú zahrnuté v iných triedach; materiál na čalúnenie a vypchávanie okrem gumy a plastov; surové textilné vlákna; markízy, motúzy a povrázky z prírodných alebo umelých textilných vlákien, papiera alebo plastov.

23 - Nite a priadze na textilné účely.

24 - Textilie a textilné výrobky, ktoré nie sú zahrnuté v iných triedach; posteľné prikrývky, posteľná bielizeň, textilné obrusy a obrúsky; utierky a utierky, kusový textil na používanie v domácnosti, textilné tapety; pleteniny ako látky.

25 - Oblečenie, obuv a pokrývky hlavy, ponožky a pančuchy; pleteniny ako oblečenie.

26 - Čipky a výšivky; stuhy; stužky; gombíky, háčiky a očká; zipsy; špendlíky a ihly; umelé kvety a rastliny.

27 - Koberce; predložky; rohože; rohožky; linoleum a iné podlahové krytiny; tapety okrem textilných; papierové tapety.

28 - Hry a hračky; telocvičné a športové potreby, ktoré nie sú zahrnuté v iných triedach; ozdoby na vianočný stromček; rybárske náčinie; biliardové a gulečkové gule; vzpieracie činky; golfové palice; golfové vaky s kolieskami alebo bez koliesok; harpúny ako športové náradie; zariadenia na elektronické hry s výnimkou hier využívajúcich televízne prijímače; chrániče na lakte, kolená ako športové potreby; kolky; korčule; korčule kolieskové; lopty na hranie; lyže; obaly na lyže; lyže na surfovanie; lyžiarske viazanie; karnevalové masky; plutvy na plávanie; petardy - zábavná pyrotechnika; rakety - športové náradie; skejtbordy; rozbušky - pyrotechnika ako hračky; sánky; surfvacie dosky.

29 - Mäso, ryby, hydina a zverina; mäsové výťažky; konzervované, sušené a tepelne spracované ovocie a zelenina; rôsoly, džemy, marmelády, ovocné pretlaky; vajcia, mlieko a mliečne výrobky, mliečne nápoje; jedlé oleje a tuky.

30 - Káva, čaj, kakao, cukor, ryža, kávové náhradky; múka a výrobky z obilia, obilniny určené na ľudskú spotrebu, chlieb, pekárske a cukrárske výrobky, cukrovinky, zmrzliny; med, kvasnice, prášky do pečiva; soľ, horčica; kečup, ocot, omáčky ako chuťové prísady; korenie; zmesi korenín a bylín, kávové, kakaové a čokoládové nápoje.

31 - Poľnohospodárske, záhradkárске a lesné produkty a obilniny, ktoré nie sú zahrnuté v iných triedach; čerstvé ovocie a zelenina; semená rastlín, živé rastliny a kvety; potrava pre zvieratá, slad na výrobu piva a liehovín.

32 - Pivo; minerálne a sytené vody a iné nealkoholické nápoje; ovocné nápoje a ovocné šťavy; sirupy a prípravky na výrobu nápojov.

33 - Alkoholické nápoje s výnimkou piva.

34 - Tabak; cigarety, cigary, potreby pre fajčiarov; zápalky; zapalovače.

35 - Obchodný manažment, obchodné poradeniské služby, sprostredkovanie nákupu a predaja tovarov, reklama, organizovanie výstav na reklamné a obchodné účely; rozširovanie reklamných oznamov; predvádzanie tovaru; rozširovanie reklamných materiálov zákazníkom (letáky, prospekty, tlačivá, vzorky); zasielanie reklamných materiálov zákazníkom; vydávanie a aktualizovanie reklamných materiálov; distribúcia vzoriek; obchodný alebo podnikateľský prieskum; prenájom reklamných materiálov; uverejňovanie reklamných textov; vydávanie reklamných alebo náborových textov; vzťahy s verejnosťou; televízna reklama; reklamné agentúry; organizovanie reklamných hier na propagáciu predaja; prieskum trhu; prieskum verejnej mienky; prenájom reklamných priestorov; prenájom reklamných plôch; podpora predaja (pre tretie osoby); spracovanie textov; ponuka, sprostredkovanie a výber tovaru prostredníctvom katalogu, reklamná a inzertná činnosť, propagácia, marketing, pomoc pri podnikaní; podnikateľské informácie; overovanie obchodných transakcií; vykonávanie uskutočnenia obchodných transakcií; reklamná, inzertná a propagačná činnosť prostredníctvom akéhokoľvek média, prostredníctvom telefónnej, dátovej alebo informačnej siete; komerčné informačné kancelárie; obchodné in-

formácie; predvádzanie (služby modeliek) na reklamné účely a podporu predaja; štatistické informácie; sprostredkovanie v obchodných vzťahoch.

36 - Realitné kancelárie; prenájom kancelárskych a iných nehnuteľných priestorov a nehnuteľností; sprostredkovanie kúpy, predaja a prenájmu nehnuteľností; správa nehnuteľností; obstarávanie služieb spojených so správou nehnuteľností, ako vyberanie nájomného, poistného a za služby spojené s nájmom od nájomcov; sprostredkovanie finančných služieb, oceňovanie (poistenie, bankovníctvo, nehnuteľnosti), finančný lízing, predaj na splátky; zmenárenské služby.

39 - Distribúcia tovaru na dobierku, distribúcia videa; sprostredkovanie prepravy; skladovanie, prenájom skladov, prenájom garáží, prenájom automobilov, balenie tovaru, dovoz, doprava.

41 - Organizovanie vedomostných alebo zábavných súťaží, organizovanie kurzov, výcvikov a školení (manažérske služby); zverejňovanie textov okrem reklamných; vydávanie textov s výnimkou reklamných alebo náborových; vydávanie časopisov, katalógov, novín a iných periodických publikácií; tvorba, požíčanie videa; sprostredkovanie kultúrnych a spoločenských podujatí; sprostredkovanie premietania filmov; prevádzkovanie kinosál; prevádzkovanie zábavných klubov; organizačné zabezpečenie kultúrnych alebo vzdelávacích výstav; prenájom videopások; rozmnožovanie nahraných nosičov zvukových a zvukovo-obrazových záznamov.

42 - Sprostredkovanie reštauračných a kaviarenských služieb; prenájom predajných automatov, prevádzkovanie výstav, služby kozmetických a kaderníckych salónov, reštauračné a kaviarenské služby, služby fotoateliérov, odborné poradenské služby.

44 - Aranžovanie kvetov.

(540)



**POLUS  
CITY  
CENTER**

(731) PÓLUS INV., a. s., Junácka č. 1, 831 04 Bratislava, SK;

(740) Brichtová Tatiana, JUDr., Bratislava, SK;

7 (511) 1, 2, 3, 4, 5, 6, 7, 8, 9, 10, 11, 12, 13, 14, 15, 16, 17, 18, 19, 20, 21, 22, 23, 24, 25, 26, 27, 28, 29, 30, 31, 32, 33, 34, 35, 36, 39, 41, 42, 44

(511) 1 - Chemikálie pre priemysel, vedu, fotografiu, poľnohospodárstvo, záhradníctvo, lesníctvo; pôdna hnojivá; chemické látky na konzervovanie potravín; rašelina a substráty na pestovanie kvetín, drevín a zeleniny; lepidlá as pojivá používané v priemysle.

2 - Farby, fermeže, laky; ochranné prostriedky proti hrdzi a poškodeniu dreva; farbivá; moridlá; kovy vo forme fólií a práškov pre maliarov, dekorátorov, tlačiarov a umelcov; potravinárske farbivá.

3 - Bieliace a iné prípravky na pranie a čistenie bielizne; prípravky na čistenie, leštenie, odmasťovanie a brúsenie; mydlá; voňavkárské výrobky, éterické oleje, kozmetické prípravky, toaletné prípravky, dezodoranty na osobnú potrebu; šampóny, kúpeľové peny, vlasové vodičky; farby na vlasy, prípravky na čistenie zubov a ošetrovanie ústnej dutiny; dezinfekčné mydlá; čistiace prípravky.

4 - Priemyselné oleje a tuky; mazacie oleje; prostriedky na pohlčovanie, zvlhčovanie a viazanie prachu, tuhé palivá; sviečky, knôty.

5 - Farmaceutické, zverolekárske a zdravotnícke prípravky; dietetické látky prispôbené na lekárske účely, potrava pre dojčatá; čaje s liečivými účinkami, vitamínové a minerálne prípravky, náplasti, obväzový materiál; dezinfekčné prípravky; prípravky na ničenie hmyzu a iných škodcov; fungicidy, herbicidy, sanitárne prípravky na liečebné účely; dezinfekčné prípravky na hygienické účely; dezodoranty s výnimkou dezodorantov na osobnú potrebu.

6 - Stavebný materiál z kovu; kovové ploty, dvere, kľučky, okná, brány, balkóny, žalúzie; kovové lišty, kovový stavbársky materiál, káble a drôty s výnimkou elektrických, z obyčajných kovov; drobný železiarsky tovar, bezpečnostné schránky; kovové schránky, kovové tabuľky na poznávacie značky, iné výrobky z kovov, ktoré nie sú zahrnuté v iných triedach.

7 - Ručne ovládané prenosné elektrické nástroje a náradie s výnimkou záhradných nástrojov a náradia; pumpy patriace do tejto triedy, elektrické a elektromechanické prístroje pre domácnosť a nástroje poháňané elektrickými motormi, umývačky riadu, práčky, sušičky, vysávače, elektrické prístroje na sekanie, mletie, lisovanie, krájanie, elektrické nožnice; leštiče parkiet.

8 - Ručné nástroje a ručné náradia na ručný pohon, nožiarsky tovar a príbory; britvy; žiletky; holiace strojčeky; štípacie kliešte ako ručné nástroje; ručné kovové nástroje a na manikúru a pedikúru, nožnice.

9 - Optické, meracie, vážiace, signalizačné, kontrolné, záchranné, vzdelávacie prístroje, prístroje na nahrávanie, prenos a reprodukciu zvuku alebo obrazu; magnetické nosiče údajov, záznamové disky; predajné automaty a mechanizmy prístrojov uvádzaných do činnosti vhođením mince; registračné pokladnice, počítaacie stroje, zariadenia na spracovanie údajov a počítače; zariadenia na zábavu prispôbené na použitie s televíznym prijímačom; tlačiarne, fotokopírovacie prístroje, skenery, fotoaparáty, kamery, hasiace prístroje; elektrické spájkovačky, žehličky.

(210) 593-2001

(220) 26.02.2001

10 - Ortopedické pomôcky, vystužené obvazy a bandáže, tlakomery, teplomery na lekárske účely.

11 - Zariadenia na osvetľovanie, vykurovanie; parné kotly s výnimkou kotlov ako častí strojov; zariadenia a prístroje na varenie, pečenie, chladenie a sušenie; vetracie, vodárenské a sanitárne zariadenia; klimatizačné zariadenia; elektrické a neelektrické zariadenia na vyhrievanie postelí, termofóry, ohrievacie rošty; elektrické ohrievacie podušky a prikrývky s výnimkou podušiek a prikrývok na lekárske účely; elektrické svetlá na vianočné stromčeky.

12 - Vozidlá; bicykle a ich súčasti, pumpy patriace do tejto triedy, vozíky, autosedačky, autopoľahy, pneumatiky.

13 - Pyrotechnické prostriedky s výnimkou zábavnej pyrotechniky.

14 - Drahé kovy a ich zliatiny, výrobky z drahých kovov alebo výrobky pokovované drahými kovmi, ktoré nie sú zahrnuté v iných triedach; šperky, drahokamy; hodinárske výrobky a iné chronometre; šperky a bižutéria; nádoby z drahých kovov alebo potiahnutých drahými kovmi.

15 - Hudobné nástroje a prístroje.

16 - Papier, kartón, lepenka a výrobky z týchto materiálov, ktoré nie sú zahrnuté v iných triedach; tlačoviny; knihárske výrobky, fotografie, papiernický tovar a písacie potreby; lepidlá na papier a na použitie v domácnosti; potreby pre umelcov patriace do triedy 16; písacie stroje a kancelárske potreby okrem nábytku; vzdelávacie a učebné potreby okrem prístrojov; školské potreby okrem prístrojov, plastikové fólie, obaly, vrecúška a tašky ako obalové materiály alebo na uloženie tovaru; hracie karty; papierové žalúzie a tienidlá, papierové vrecká do vysávačov, papierové obrúsky, obrusy, utierky, toaletný papier.

17 - Baliace, tesniace a izolačné materiály; ohybné rúry a hadice s výnimkou kovových; čalúnické materiály a materiály na vypchávanie z gumy alebo z plastov; kaučuk, guma, gutaperča, azbest a výrobky z týchto materiálov, ktoré nie sú zaradené v iných triedach.

18 - Usne, koženky a výrobky z týchto materiálov nezahrnuté v iných triedach; kufre a cestovné tašky; kabelky, nákupné tašky, dáždniky, slnečníky a vychádzkové palice; biče, postroje a sedlárske výrobky.

19 - Nekovové stavebné materiály; nekovové dvere, okná, brány, balkóny, nekovové žalúzie, drevo ako polotovar, trámy, fošne a dosky; dyhy; stavebné sklo, dlaždice a kachličky stavebné nekovové; parkety.

20 - Nábytok, zrkadlá, rámy na obrazy; kovový záhradný nábytok; matrace, podušky, paplóny; vešiaky a nekovové vešiacíky a háčiky, výrobky z dreva, korku, trstiny, prútia, rohoviny, kostí, slonovinovej kosti, veľrybích kostí, mušlí, panciera korytnačky, jantáru, perleti, sépiolitu a náhradiek týchto materiálov a výrobky z plastov, ktoré nie sú zahrnuté v iných triedach; tabuľky na poznávacie značky s výnimkou kovových; poštové schránky s výnimkou murovaných a kovových.

21 - Domáce a kuchynské drobné ručné nástroje a náradie nezahrnuté v iných triedach, nádoby používané v domácnosti okrem nádob z drahých kovov alebo potiahnutých drahými kovmi; hrebene, špongie a handry; stojany na riad a nádoby, kefy, štetky a štetce okrem maliarskych; materiá-

ly na výrobu kief; prostriedky a pomôcky na čistenie; oceľová vlna a drôtenky; výrobky zo skla; porcelán a kameninové výrobky, ktoré nie sú zahrnuté v iných triedach; dentálne nite, zubné kefy, toaletné pomôcky.

22 - Povrazy, motúzy, siete, stany, markízy, baldachýny, nepremokavé plachty, celtovina, vrecia a vaky, ktoré nie sú zahrnuté v iných triedach; materiál na čalúnenie a vypchávanie okrem gumy a plastov; surové textilné vlákna; markízy, motúzy a povrázky z prírodných alebo umelých textilných vlákien, papiera alebo plastov.

23 - Nite a priadze na textilné účely.

24 - Textilie a textilné výrobky, ktoré nie sú zahrnuté v iných triedach; posteľné prikrývky, posteľná bielizeň, textilné obrusy a obrúsky; uteráky a utierky, kusový textil na používanie v domácnosti, textilné tapety; pleteniny ako látky.

25 - Oblečenie, obuv a pokrývky hlavy, ponožky a pančuchy; pleteniny ako oblečenie.

26 - Čipky a výšivky; stuhy; stužky; gombíky, háčiky a očká; zipsy; špendlíky a ihly; umelé kvety a rastliny.

27 - Koberce; predložky; rohože; rohožky; linoleum a iné podlahové krytiny; tapety okrem textilných; papierové tapety.

28 - Hry a hračky; telocvičné a športové potreby, ktoré nie sú zahrnuté v iných triedach; ozdoby na vianočný stromček; rybárske náčinie; biliardové a gulečnické gule; vzpieracie činky; golfové palice; golfové vaky s kolieskami alebo bez koliesok; harpúny ako športové náradie; zariadenia na elektronické hry s výnimkou hier využívajúcich televízne prijímače; chrániče na lakte, kolenná ako športové potreby; kolký; korčule; korčule kolieskové; lopty na hranie; lyže; obaly na lyže; lyže na surfovanie; lyžiarske viazanie; karnevalové masky; plutvy na plávanie; petardy - zábavná pyrotechnika; rakety - športové náradie; skejtbordy; rozbušky - pyrotechnika ako hračky; sánky; surfacie dosky.

29 - Mäso, ryby, hydina a zverina; mäsové výťažky; konzervované, sušené a tepelne spracované ovocie a zelenina; rôsoly, džemy, marmelády, ovocné pretlaky; vajcia, mlieko a mliečne výrobky, mliečne nápoje; jedlé oleje a tuky.

30 - Káva, čaj, kakao, cukor, ryža, kávové náhradky; múka a výrobky z obilia, obilniny určené na ľudskú spotrebu, chlieb, pekársku a cukrársku výrobky, cukrovinky, zmrzliny; med, kvasnice, prášky do pečiva; soľ, horčica; kečup, ocot, omáčky ako chuťové prísady; korenie; zmesi korenín a bylín, kávové, kakaové a čokoládové nápoje.

31 - Poľnohospodárske, záhradkárske a lesné produkty a obilniny, ktoré nie sú zahrnuté v iných triedach; čerstvé ovocie a zelenina; semená rastlín, živé rastliny a kvety; potrava pre zvieratá, slad na výrobu piva a liehovín.

32 - Pivo; minerálne a sytené vody a iné nealkoholické nápoje; ovocné nápoje a ovocné šťavy; sirupy a prípravky na výrobu nápojov.

33 - Alkoholické nápoje s výnimkou piva.

34 - Tabak; cigarety, cigary, potreby pre fajčiarov; zápalky; zapalovače.

35 - Obchodný manažment, obchodné poradenské služby, sprostredkovanie nákupu a predaja tovarov, reklama, organizovanie výstav na reklamné a obchodné účely; rozširovanie reklamných oznamov; predvádzanie tovaru; rozširo-

vane reklamných materiálov zákazníkom (letáky, prospekty, tlačivá, vzorky); zasielanie reklamných materiálov zákazníkom; vydávanie a aktualizovanie reklamných materiálov; distribúcia vzoriek; obchodný alebo podnikateľský prieskum; prenájom reklamných materiálov; uverejňovanie reklamných textov; vydávanie reklamných alebo náborových textov; vzťahy s verejnosťou; televízna reklama; reklamné agentúry; organizovanie reklamných hier na propagáciu predaja; prieskum trhu; prieskum verejnej mienky; prenájom reklamných priestorov; prenájom reklamných plôch; podpora predaja (pre tretie osoby); spracovanie textov; ponuka, sprostredkovanie a výber tovaru prostredníctvom katalógu, reklamná a inzertná činnosť, propagácia, marketing, pomoc pri podnikaní; podnikateľské informácie; overovanie obchodných transakcií; vykonávanie uskutočnenia obchodných transakcií; reklamná, inzertná a propagačná činnosť prostredníctvom akéhokoľvek média, prostredníctvom telefónnej, dátovej alebo informačnej siete; komerčné informačné kancelárie; obchodné informácie; predvádzanie (služby modeliek) na reklamné účely a podporu predaja; štatistické informácie; sprostredkovanie v obchodných vzťahoch.

36 - Realitné kancelárie; prenájom kancelárskych a iných nehnuteľných priestorov a nehnuteľností; sprostredkovanie kúpy, predaja a prenájmu nehnuteľností; správa nehnuteľností; obstarávanie služieb spojených so správou nehnuteľností, ako vyberanie nájomného, poisťného a za služby spojené s nájomom od nájomcov; sprostredkovanie finančných služieb, oceňovanie (poistenie, bankovníctvo, nehnuteľnosti), finančný lízing, predaj na splátky; zmenárenské služby.

39 - Distribúcia tovaru na dobierku, distribúcia videa; sprostredkovanie prepravy; skladovanie, prenájom skladov, prenájom garáží, prenájom automobilov, balenie tovaru, dovoz, doprava.

41 - Organizovanie vedomostných alebo zábavných súťaží, organizovanie kurzov, výcvikov a školení (manažérske služby); zverejňovanie textov okrem reklamných; vydávanie textov s výnimkou reklamných alebo náborových; vydávanie časopisov, katalógov, novín a iných periodických publikácií; tvorba, požičiavanie videa; sprostredkovanie kultúrnych a spoločenských podujatí; sprostredkovanie premietania filmov; prevádzkovanie kinosál; prevádzkovanie zábavných klubov; organizačné zabezpečenie kultúrnych alebo vzdelávacích výstav; prenájom videopások; rozmnožovanie nahraných nosičov zvukových a zvukovo-obrazových záznamov.

42 - Sprostredkovanie reštauračných a kaviarských služieb; prenájom predajných automatov, prevádzkovanie výstav, služby kozmetických a kaderníckych salónov, reštauračné a kaviarské služby, služby fotoateliérov, odborné poradenské služby.

44 - Aranžovanie kvetov.



## POLUS CITY CENTER

(731) PÓLUS INV., a. s., Junácka č. 1, 831 04 Bratislava, SK;

(740) Brichtová Tatiana, JUDr., Bratislava, SK;

(210) 594-2001

(220) 26.02.2001

7 (511) 1, 2, 3, 4, 5, 6, 7, 8, 9, 10, 11, 12, 13, 14, 15, 16, 17, 18, 19, 20, 21, 22, 23, 24, 25, 26, 27, 28, 29, 30, 31, 32, 33, 34, 35, 36, 39, 41, 42, 44

(511) 1 - Chemikálie pre priemysel, vedu, fotografiu, poľnohospodárstvo, záhradníctvo, lesníctvo; pôdne hnojivá; chemické látky na konzervovanie potravín; rašelina a substráty na pestovanie kvetín, drevín a zeleniny; lepidlá as pojivá používané v priemysle.

2 - Farby, fermeže, laky; ochranné prostriedky proti hrdzi a poškodeniu dreva; farbivá; moridlá; kovy vo forme fólií a práškov pre maliarov, dekoratérov, tlačiarov a umelcov; potravinárske farbivá.

3 - Bieliace a iné prípravky na pranie a čistenie bielizne; prípravky na čistenie, leštenie, odmasťovanie a brúsenie; mydlá; voňavkárské výrobky, éterické oleje, kozmetické prípravky, toaletné prípravky, dezodoranty na osobnú potrebu; šampóny, kúpeľové peny, vlasové vodičky; farby na vlasy, prípravky na čistenie zubov a ošetrovanie ústnej dutiny; dezinfekčné mydlá; čistiace prípravky.

4 - Priemyselné oleje a tuky; mazacie oleje; prostriedky na pohlčovanie, zvlhčovanie a viazanie prachu, tuhé palivá; sviečky, knôty.

5 - Farmaceutické, zverolekárske a zdravotnícke prípravky; dietetické látky prispôbené na lekárske účely, potrava pre dojčatá; čaje s liečivými účinkami, vitamínové a minerálne prípravky, náplasti, obväzový materiál; dezinfekčné prípravky; prípravky na ničenie hmyzu a iných škodcov; fungicídy, herbicídy, sanitárne prípravky na liečebné účely; dezinfekčné prípravky na hygienické účely; dezodoranty s výnimkou dezodorantov na osobnú potrebu.

6 - Stavebný materiál z kovu; kovové ploty, dvere, kľučky, okná, brány, balkóny, žalúzie; kovové lišty, kovový stavbársky materiál, káble a drôty s výnimkou elektrických, z obyčajných kovov; drobný železiarsky tovar, bezpečnostné schránky; kovové schránky, kovové tabuľky na poznávacie značky, iné výrobky z kovov, ktoré nie sú zahrnuté v iných triedach.

7 - Ručne ovládané prenosné elektrické nástroje a náradie s výnimkou záhradných nástrojov a náradia; pumpy patriace do tejto triedy, elektrické a elektromechanické prístroje pre domácnosť a nástroje poháňané elektrickými motormi, umývačky riadu, práčky, sušičky, vysávače, elektrické prístroje na sekanie, mletie, lisovanie, krájanie, elektrické nožnice; leštiče parkiet.

8 - Ručné nástroje a ručné náradia na ručný pohon, nožiarsky tovar a príbory; britvy; žiletky; holiace strojčeky; štípacie kliešte ako ručné ná-

stroje; ručné kovové nástroje a na manikúru a pedikúru, nožnice.

9 - Optické, meracie, vážiace, signalizačné, kontrolné, záchranné, vzdelávacie prístroje, prístroje na nahrávanie, prenos a reprodukciu zvuku alebo obrazu; magnetické nosiče údajov, záznamové disky; predajné automaty a mechanizmy prístrojov uvádzaných do činnosti vhođením mince; registračné pokladnice, počítačové stroje, zariadenia na spracovanie údajov a počítače; zariadenia na zábavu prispôsobené na použitie s televíznym prijímačom; tlačiarne, fotokopírovacie prístroje, skenery, fotoaparáty, kamery, hasiace prístroje; elektrické spájkovačky, žehličky.

10 - Ortopedické pomôcky, vystužené obvazy a bandáže, tlakomery, teplomery na lekárske účely.

11 - Zariadenia na osvetľovanie, vykurovanie; parné kotly s výnimkou kotlov ako častí strojov; zariadenia a prístroje na varenie, pečenie, chladenie a sušenie; vetracie, vodárenské a sanitárne zariadenia; klimatizačné zariadenia; elektrické a neelektrické zariadenia na vyhrievanie postelí, termofóry, ohrievacie rošty; elektrické ohrievacie podušky a prikrývky s výnimkou podušiek a prikrývok na lekárske účely; elektrické svetlá na vianočné stromčeky.

12 - Vozidlá; bicykle a ich súčasti, pumpy patriace do tejto triedy, vozíky, autosedačky, autopoťahy, pneumatiky.

13 - Pyrotechnické prostriedky s výnimkou zábavnej pyrotechniky.

14 - Drahé kovy a ich zliatiny, výrobky z drahých kovov alebo výrobky pokovované drahými kovmi, ktoré nie sú zahrnuté v iných triedach; šperky, drahokamy; hodinárske výrobky a iné chronometre; šperky a bižutéria; nádoby z drahých kovov alebo potiahnutých drahými kovmi.

15 - Hudobné nástroje a prístroje.

16 - Papier, kartón, lepenka a výrobky z týchto materiálov, ktoré nie sú zahrnuté v iných triedach; tlačoviny; knihárske výrobky, fotografie, papiernický tovar a písacie potreby; lepidlá na papier a na použitie v domácnosti; potreby pre umelcov patriace do triedy 16; písacie stroje a kancelárske potreby okrem nábytku; vzdelávacie a učebné potreby okrem prístrojov; školské potreby okrem prístrojov, plastikové fólie, obaly, vrecúška a tašky ako obalové materiály alebo na uloženie tovaru; hracie karty; papierové žalúzie a tienidlá, papierové vrecká do vysávačov, papierové obrúsky, obrusy, utierky, toaletný papier.

17 - Baliace, tesniace a izolačné materiály; ohybné rúry a hadice s výnimkou kovových; čalúnické materiály a materiály na vypchávanie z gumy alebo z plastov; kaučuk, guma, gutaperča, azbest a výrobky z týchto materiálov, ktoré nie sú zaradené v iných triedach.

18 - Usne, koženky a výrobky z týchto materiálov nezahrnuté v iných triedach; kufre a cestovné tašky; kabelky, nákupné tašky, dáždniky, slnečníky a vychádzkové palice; biče, postroje a sedlárske výrobky.

19 - Nekomové stavebné materiály; nekovové dvere, okná, brány, balkóny, nekovové žalúzie, drevo ako polotovar, trámy, fošne a dosky; dyhy; stavebné sklo, dlaždice a kachličky stavebné nekovové; parkety.

20 - Nábytok, zrkadlá, rámy na obrazy; kovový a záhradný nábytok; matrace, podušky, paplóny; vešiaky a nekovové vešiacíky a háčiky, výrobky

z dreva, korku, trstiny, prútia, rohoviny, kostí, slonovinej kosti, veľrybích kostíc, mušlí, panciera korytnačky, jantáru, perleti, sépiolitu a náhradiek týchto materiálov a výrobky z plastov, ktoré nie sú zahrnuté v iných triedach; tabuľky na poznávacie značky s výnimkou kovových; poštové schránky s výnimkou murovaných a kovových.

21 - Domáce a kuchynské drobné ručné nástroje a náradie nezahrnuté v iných triedach, nádoby používané v domácnosti okrem nádob z drahých kovov alebo potiahnutých drahými kovmi; hrebene, špongie a handry; stojany na riad a nádoby, kefy, štetky a štetce okrem maliarskych; materiály na výrobu kief; prostriedky a pomôcky na čistenie; oceľová vlna a drôtenky; výrobky zo skla; porcelán a kameninové výrobky, ktoré nie sú zahrnuté v iných triedach; dentálne nite, zubné kefy, toaletné pomôcky.

22 - Povrazy, motúzy, siete, stany, markízy, baldachýny, nepremokavé plachty, celtovina, vrecia a vaky, ktoré nie sú zahrnuté v iných triedach; materiál na čalúnenie a vypchávanie okrem gumy a plastov; surové textilné vlákna; markízy, motúzy a povrázky z prírodných alebo umelých textilných vlákien, papiera alebo plastov.

23 - Nite a priadze na textilné účely.

24 - Textilie a textilné výrobky, ktoré nie sú zahrnuté v iných triedach; posteľné prikrývky, posteľná bielizeň, textilné obrusy a obrúsky; uteráky a utierky, kusový textil na používanie v domácnosti, textilné tapety; pleteniny ako látky.

25 - Oblečenie, obuv a pokrývky hlavy, ponožky a pančuchy; pleteniny ako oblečenie.

26 - Čipky a vyšivky; stuhy; stužky; gombíky, háčiky a očká; zipsy; špendlíky a ihly; umelé kvety a rastliny.

27 - Koberce; predložky; rohože; rohožky; lino-leum a iné podlahové krytiny; tapety okrem textilných; papierové tapety.

28 - Hry a hračky; telocvičné a športové potreby, ktoré nie sú zahrnuté v iných triedach; ozdoby na vianočný stromček; rybárske náčinie; biliardové a gulečnické gule; vzpieracie činky; golfové palice; golfové vaky s kolieskami alebo bez koliesok; harpúny ako športové náradie; zariadenia na elektronické hry s výnimkou hier využívajúcich televízne prijímače; chrániče na lakte, kolena ako športové potreby; kolký; korčule; korčule kolieskové; lopty na hranie; lyže; obaly na lyže; lyže na surfovanie; lyžiarske viazanie; karnevalové masky; plutvy na plávanie; petardy - zábavná pyrotechnika; rakety - športové náradie; skejtbordy; rozbušky - pyrotechnika ako hračky; sánky; surfocacie dosky.

29 - Mäso, ryby, hydina a zverina; mäsové vŕťažky; konzervované, sušené a tepelne spracované ovocie a zelenina; rôsoly, džemy, marmelády, ovocné pretlaky; vajcia, mlieko a mliečne výrobky, mliečne nápoje; jedlé oleje a tuky.

30 - Káva, čaj, kakao, cukor, ryža, kávové náhradky; múka a výrobky z obilia, obilniny určené na ľudskú spotrebu, chlieb, pekárské a cukrárske výrobky, cukrovinky, zmrzliny; med, kvasnice, prášky do pečiva; soľ, horčica; kečup, ocot, omáčky ako chuťové prísady; korenie; zmesi korenín a bylín, kávové, kakaové a čokoládové nápoje.

31 - Poľnohospodárske, záhradkárské a lesné produkty a obilniny, ktoré nie sú zahrnuté v



iných triedach; čerstvé ovocie a zelenina; semená rastlín, živé rastliny a kvety; potrava pre zvieratá, slad na výrobu piva a liehovín.

32 - Pivo; minerálne a sytené vody a iné nealkoholické nápoje; ovocné nápoje a ovocné šťavy; sirupy a prípravky na výrobu nápojov.

33 - Alkoholické nápoje s výnimkou piva.

34 - Tabak; cigarety, cigary, potreby pre fajčiarov; zápalky; zapaľovače.

35 - Obchodný manažment, obchodné poradenské služby, sprostredkovanie nákupu a predaja tovarov, reklama, organizovanie výstav na reklamné a obchodné účely; rozširovanie reklamných oznamov; predvádzanie tovaru; rozširovanie reklamných materiálov zákazníkom (letáky, prospekty, tlačivá, vzorky); zasielanie reklamných materiálov zákazníkom; vydávanie a aktualizovanie reklamných materiálov; distribúcia vzoriek; obchodný alebo podnikateľský prieskum; prenájom reklamných materiálov; uverejňovanie reklamných textov; vydávanie reklamných alebo náborových textov; vzťahy s verejnosťou; televízna reklama; reklamné agentúry; organizovanie reklamných hier na propagáciu predaja; prieskum trhu; prieskum verejnej mienky; prenájom reklamných priestorov; prenájom reklamných plôch; podpora predaja (pre tretie osoby); spracovanie textov; ponuka, sprostredkovanie a výber tovaru prostredníctvom katalógu, reklamná a inzertná činnosť, propagácia, marketing, pomoc pri podnikaní; podnikateľské informácie; overovanie obchodných transakcií; vykonávanie uskutočnenia obchodných transakcií; reklamná, inzertná a propagačná činnosť prostredníctvom akéhokoľvek média, prostredníctvom telefónnej, dátovej alebo informačnej siete; komerčné informačné kancelárie; obchodné informácie; predvádzanie (služby modeliek) na reklamné účely a podporu predaja; štatistické informácie; sprostredkovanie v obchodných vzťahoch.

36 - Realitné kancelárie; prenájom kancelárskych a iných nehnuteľných priestorov a nehnuteľností; sprostredkovanie kúpy, predaja a prenájmu nehnuteľností; správa nehnuteľností; obstarávanie služieb spojených so správou nehnuteľností, ako vyberanie nájomného, poistného a za služby spojené s nájmom od nájomcov; sprostredkovanie finančných služieb, oceňovanie (poistenie, bankovníctvo, nehnuteľnosti), finančný lízing, predaj na splátky; zmenárenské služby.

39 - Distribúcia tovaru na dobierku, distribúcia videa; sprostredkovanie prepravy; skladovanie, prenájom skladov, prenájom garáží, prenájom automobilov, balenie tovaru, dovoz, doprava.

41 - Organizovanie vedomostných alebo zábavných súťaží, organizovanie kurzov, výcvikov a školení (manažérske služby); zverejňovanie textov okrem reklamných; vydávanie textov s výnimkou reklamných alebo náborových; vydávanie časopisov, katalógov, novín a iných periodických publikácií; tvorba, požičiavanie videa; sprostredkovanie kultúrnych a spoločenských podujatí; sprostredkovanie premietania filmov; prevádzkovanie kinosál; prevádzkovanie zábavných klubov; organizačné zabezpečenie kultúrnych alebo vzdelávacích výstav; prenájom videopások; rozmnožovanie nahraných nosičov zvukových a zvukovo-obrazových záznamov.

42 - Sprostredkovanie reštauračných a kaviarenských služieb; prenájom predajných automatov, prevádzkovanie výstav, služby kozmetických a kaderníckych salónov, reštauračné a kaviarenské služby, služby fotoateliérov, odborné poradenské služby.

44 - Aranžovanie kvetov.

(540)



(591) modrá, žltá

(731) PÓLUS INV., a. s., Junácka č. 1, 831 04 Bratislava, SK;

(740) Brichtová Tatiana, JUDr., Bratislava, SK;

(210) 879-2001

(220) 16.03.2001

7 (511) 35

(511) 35 - Nákup tovarov a služieb pre tretie osoby a riadiace a obchodné poradenské služby v oblasti dodávateľských reťazcov poskytované tretím osobám v oblasti leteckého priemyslu.

(540)

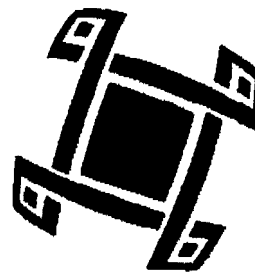

(731) Cordiem IP Holding, Inc., 666 11th Street, N. W. Suite 900, 20001 Washington, D. C., US;

(740) PATENTSERVIS BRATISLAVA, a. s., Bratislava, SK;

(210) 883-2001

(220) 16.03.2001

7 (511) 9, 35, 38, 39, 41, 42

(511) 9 - Počítačové programy nahrané; disky magnetické; kompaktné disky; optické kompaktné disky; nahrané operačné programy; nahrané programy obsluhujúce počítač; počítačový softvér vrátane nahraných i nenahraných nosičov zvukových a zvukovo-obrazových, ako aj periodických a neperiodických publikácií na dátových nosičoch.

35 - Reklamná činnosť všetkých druhov; reklama; spracovanie textov; rozširovanie reklamných oznamov; vydávanie a aktualizovanie reklamných materiálov; konzultácia a poradenská služba týkajúca sa uvedených služieb; uverejňovanie reklamných textov; vydávanie reklamných textov; vedenie kartotiek v počítači; obchodné alebo podnikateľské informácie; vydávanie a aktualizovanie reklamných materiálov prostredníctvom svetovej informačnej telekomunikačnej sie-

te (internet); sprostredkovanie zamestnania; personálne poradenstvo; sprostredkovanie práce.

38 - Počítačová komunikácia; komunikácia pomocou počítačových terminálov; prenosy správ alebo obrázkov pomocou počítačov; elektronická pošta.

39 - Uchovávanie informácií.

41 - Vydávanie kníh; vydávanie textov s výnimkou reklamných alebo náborových; vydavateľská a nakladateľská činnosť; publikovanie na internete; vzdelávanie.

42 - Obnovovanie počítačových databáz; prenájom strojového času počítačových databáz; odborné poradenstvo s výnimkou obchodného; profesionálne poradenstvo s výnimkou obchodného alebo podnikateľského; počítačové programovanie; tvorba softvéru; výroba softvéru; poradenstvo v oblasti počítačového hardvéru; grafický dizajn; prenájom času na prístup do počítačových databáz; prenájom počítačového softvéru; aktualizovanie, inštalácia a spúšťanie počítačových programov.

#### (540) PROFESIA

(731) Profesia, spol. s r. o., Obchodná 58, 811 06 Bratislava, SK;

(740) Holakovský Štefan, Ing., Bratislava, SK;

(210) 1058-2001

(220) 03.04.2001

#### 7 (511) 37

(511) 37 - Stavebníctvo; montážne a inštaláčnne práce v stavebníctve.

#### (540) MAGMA ULTIMA

(731) Niko Igor, ČSLA 566/2, 972 17 Kanianka, SK;

(210) 1083-2001

(220) 05.04.2001

#### 7 (511) 16, 35, 36, 41, 42

(511) 16 - Časopisy, brožúry, odborné publikácie.

35 - Analýzy nákladov, hospodárske (ekonomické) predpovede, obchodné alebo podnikateľské informácie, komerčné informačné kancelárie, marketingové štúdie, poradenstvo v obchodnej činnosti, obchodný alebo podnikateľský prieskum, oceňovanie a odhady v oblasti podnikania, obchodný prieskum, prieskum trhu, pomoc pri riadení obchodnej činnosti, pomoc pri riadení komerčných alebo priemyselných podnikov, vyhodnocovanie obchodných alebo podnikateľských informácií; vedenie kartoték v počítači, zbieranie informácií do počítačových databáz, systemizácia informácií do počítačových databáz, zbieranie a zoraďovanie údajov v ekonomických databázach; reklama, vydávanie a aktualizovanie reklamných materiálov.

36 - Finančné analýzy, finančné informácie, finančné odhady a oceňovanie, finančné poradenstvo, finančné riadenie, finančné konzultačné služby, kancelárie zaoberajúce sa inkasovaním pohľadávok, konzultácie úverových rizík; poskytovanie informácií o kredibilitate.

41 - Vydávanie textov s výnimkou reklamných alebo náborových, vydávanie časopisov, vydávanie kníh, organizovanie odborných školení a seminárov.

42 - Prenájom času na prístup do počítačových databáz, poskytovanie on-line prístupu do informačnej databázy prostredníctvom globálnej počítačovej siete, právne konzultácie.

(540)



(591) šedomodrá, svetlobordová, biela

(731) Intercredit Bratislava, spol. s r. o., Černyševského 26, 851 01 Bratislava, SK;

(740) Čechvalová Dagmar, Bratislava, SK;

(210) 1109-2001

(220) 09.04.2001

#### 7 (511) 1

(511) 1 - Chemikálie nepatriace do iných tried.

#### (540) TEREPEC

(731) Schenectady International, Inc., 2750 Balltown Road, Schenectady, New York 12309, US;

(740) Bachratá Magdaléna, Mgr., Bratislava, SK;

(210) 1112-2001

(220) 09.04.2001

#### 7 (511) 1

(511) 1 - Chemikálie nepatriace do iných tried.

#### (540) ELMO

(731) Schenectady International, Inc., 2750 Balltown Road, Schenectady, New York 12309, US;

(740) Bachratá Magdaléna, Mgr., Bratislava, SK;

(210) 1117-2001

(220) 09.04.2001

#### 7 (511) 1

(511) 1 - Chemikálie nepatriace do iných tried.

#### (540) ALLOTHERM

(731) Schenectady International, Inc., 2750 Balltown Road, Schenectady, New York 12309, US;

(740) Bachratá Magdaléna, Mgr., Bratislava, SK;

(210) 1454-2001

(220) 14.05.2001

#### 7 (511) 16, 37, 42

(511) 16 - Tlačoviny všetkých druhov, publikácie periodické a neperiodické, propagačné a reklamné materiály.

37 - Kontrola stavebných plánov; poskytovanie stavebných informácií všetkých druhov; sprostredkovanie kontaktov pre stavebnú činnosť a výstavbu.

42 - Inžinierska činnosť v stavebníctve, projektová činnosť v stavebníctve - projektovanie stavieb, rekonštrukcia stavieb; zameranie priestorov, projektová príprava (práce a návrhy), zabezpečenie stavebného povolenia, poradenstvo pri výbere materiálov používaných v stavebníctve; projektová činnosť v odbore architektúra; dizajnérske služby; architektúra vrátane poradenstva; návrhy a zariaďovanie interiérov a exteriérov, interiérové a exteriérové dekoratívne; odborné poradenstvo v stavebníctve; energetické poradenstvo; sprostredkovateľská činnosť v uvedenej oblasti.

**(540) e-filip**

(731) ENERGETICKÉ CENTRUM BRATISLAVA, ECB, ENERGY CENTRE BRATISLAVA, ENERGIE ZENTRUM BRATISLAVA, Bajkalská 27, 821 01 Bratislava, SK;

(740) Bachratá Magdaléna, Mgr., Bratislava, SK;

**(210) 1455-2001**

(220) 14.05.2001

**7 (511) 16, 37, 42**

(511) 16 - Tlačoviny všetkých druhov, publikácie periodické a neperiodické, propagačné a reklamné materiály.

37 - Kontrola stavebných plánov; poskytovanie stavebných informácií všetkých druhov; sprostredkovanie kontaktov pre stavebnú činnosť a výstavbu.

42 - Inžinierska činnosť v stavebníctve, projektová činnosť v stavebníctve - projektovanie stavieb, rekonštrukcia stavieb; zameranie priestorov, projektová príprava (práce a náčrty), zabezpečenie stavebného povolenia, poradenstvo pri výbere materiálov používaných v stavebníctve; projektová činnosť v odbore architektúra; dizajnérske služby; architektúra vrátane poradenstva; návrhy a zariaďovanie interiérov a exteriérov, interiérové a exteriérové dekoratérstvo; odborné poradenstvo v stavebníctve; energetické poradenstvo; sprostredkovateľská činnosť v uvedenej oblasti.

**(540) STAVAJME A BÝVAJME S FILIPOM**

(731) ENERGETICKÉ CENTRUM BRATISLAVA, ECB, ENERGY CENTRE BRATISLAVA, ENERGIE ZENTRUM BRATISLAVA, Bajkalská 27, 821 01 Bratislava, SK;

(740) Bachratá Magdaléna, Mgr., Bratislava, SK;

**(210) 1456-2001**

(220) 14.05.2001

**7 (511) 16, 37, 41, 42**

(511) 16 - Tlačoviny všetkých druhov, publikácie periodické a neperiodické, propagačné a reklamné materiály.

37 - Kontrola stavebných plánov; poskytovanie stavebných informácií všetkých druhov; sprostredkovanie kontaktov pre stavebnú činnosť a výstavbu.

41 - Organizácia seminárov a konferencií.

42 - Inžinierska činnosť v stavebníctve, projektová činnosť v stavebníctve - projektovanie stavieb, rekonštrukcia stavieb; zameranie priestorov, projektová príprava (práce a náčrty), zabezpečenie stavebného povolenia, poradenstvo pri výbere materiálov používaných v stavebníctve; projektová činnosť v odbore architektúra; dizajnérske služby; architektúra vrátane poradenstva; návrhy a zariaďovanie interiérov a exteriérov, interiérové a exteriérové dekoratérstvo; odborné poradenstvo v stavebníctve; energetické poradenstvo; sprostredkovateľská činnosť v uvedenej oblasti.

**(540)**

(591) žltá, čierna, biela

(731) ENERGETICKÉ CENTRUM BRATISLAVA, ECB, ENERGY CENTRE BRATISLAVA, ENERGIE ZENTRUM BRATISLAVA, Bajkalská 27, 821 01 Bratislava, SK;

(740) Bachratá Magdaléna, Mgr., Bratislava, SK;

**(210) 2036-2001**

(220) 03.07.2001

**7 (511) 3, 7, 8, 9, 16, 19, 20, 21, 25, 27, 28, 31, 35, 36, 37, 39, 42**

(511) 3 - Kozmetické prípravky; kozmetické potreby; mydlá; šampóny; prípravky na vlasy; nechty a pokožku hlavy; prostriedky na čistenie zubov; dezodoračné prípravky na osobnú potrebu a anti-respiranty; voňavkárske výrobky; parfumérové výrobky; éterické oleje; čistiace prípravky; namáčacie prípravky; odmasťovacie prípravky s výnimkou prípravkov na použitie vo výrobnom procese; zjasňovacie prípravky pre domácnosť; pracie a bieliace prípravky.

7 - Elektrické kuchynské stroje; elektrické lisy na ovocie a zeleninu; elektrické mlynčeky; stroje na miesenie; elektrické mixéry; rezacie stroje; kuchynské roboty; strúhadlá - stroje; elektrické šľahače.

8 - Krájače; ručné sekáče; príbory; nožnice na mäsa.

9 - Prístroje na nahrávanie, prenos a reprodukciu zvuku alebo obrazu; zariadenia na prehrávanie kompaktných diskov; tunery a rádiá; prijímače zvukových alebo obrazových signálov; televízne prijímače; reproduktory; telefónne prístroje; faxy; modemy; videokamery; mobilné telefónne prístroje; počítačové programy; počítačový hardvér; počítačové tlačiarne; programy pre oblasť zábavy, hier; disky a nosiče údajov magnetické, optické, kompaktné, zvukové a obrazové nahrávky.

16 - Dierovačky, ručné prístroje na etiketovanie, frankovacie stroje, rezačky na papier, skartovacie stroje a náhradné diely a príslušenstvo; rozmnožovacie stroje a zariadenia; kopírovacie zariadenia (kancelárske); papier a výrobky z papiera; lepenka a kartónové výrobky; tlačoviny; knihy; knihársky tovar; písacie potreby; kancelárske lepidlá; písacie stroje a kancelárske potreby s výnimkou nábytku; učebné a školské potreby a pomôcky s výnimkou prístrojov.

19 - Nekovový stavebný materiál - drevo, dosky; sklo; keramika.

20 - Divány, pohovky, dosky a stoly, dosky, poličky na písacie stroje, drevené hrany a kostry na nábytok, drevené sudy na stáčanie vína, dvierka na nábytok, interiérové žalúzie a rolety lamelové, kancelársky nábytok, kartotékové skrine, knižni-

cové police, komody, zásuvkové kontajnery, bielizníky, koše (prútené), kreslá, lavice, pulty, ležadlá (rozkladacie), matrace, mobiliár (dekoračné prenosné predmety ako doplnky nábytku), nábytok (kovový), nábytok (školský), police, stojany, posteľe, príborníky, ratan, stoličky.

21 - Ručné drobné domáce a kuchynské prístroje a nástroje; potreby okrem nádob z drahých kovov alebo potiahnutých drahými kovmi; sklenený a porcelánový tovar vrátane fliaš, šálok, tanierov a ďalších podobných predmetov zo skla alebo porcelánu; kuchynský a stolový riad (nie z drahých kovov); nespracované a polospracované sklo okrem stavebného; cedidlá; cukorničky; dózy; čajníky; dosky na krájanie; mlynčeky; drôtenky; držiaky; hrnce; hrnčiarsky tovar; kozmetické pomôcky; kanvice; kávovary s výnimkou elektrických; kávové filtre; kávové mlynčeky; kávové súpravy; kefy na riad; koreničky; výrobky z krištáľového skla; mixéry s výnimkou elektrických; kuchynské nádoby; kuchynské náradie a potreby neelektrické; odšťavovače; otvárače na fľaše; panvice; podnosy; poháre; príbory; riad hlinený alebo porcelánový; sitá; sklenené nádoby; strúhadlá; šľahače s výnimkou elektrických; špongie na riad; tlakové hrnce; vedrá a vedierka; výlevky; vývrtky; zátky; výrobky zo skla, porcelánu a keramiky patriace do triedy 21.

25 - Bielizeň, bundy, čiapky, saká, kabáty, kolekcia, kostýmy, obleky, košele, krátke kabátiky, kabáty, kravaty, nohavice, plášte, plavky pánske a dámske, pletené svetre, pleteniny, podprsenky, ponožky, pyžamá, rukavice, spodky pánske, športová obuv, športové bundy, tielka, tričká, pulóvre, spodničky, sukne, šatky, šály, vesty, vrchné ošatenie, zvrchníky, župany.

27 - Tapety s výnimkou textilných.

28 - Hračky, hry a veci na hranie.

31 - Živé rastliny a prírodné kvetiny.

35 - Prenájom kancelárskych strojov a zariadení; prenájom rozmanitých strojov a zariadení; marketing - vyhľadávanie obchodných informácií, prieskum trhu z hľadiska potrieb a dopytu; sprostredkovanie obchodu uvedených výrobkov v triedach 3, 9, 16, 21, sprostredkovanie obchodu prostredníctvom internetu (svetovej informačnej počítačovej siete).

36 - Lízing, garancie, záruky, kúpa na splátky (financovanie); poskytovanie obchodných alebo podnikateľských informácií.

37 - Montáž, opravy a údržba výrobkov uvedených v triedach 7, 8, 9, 16, 21.

39 - Prenájom motorových vozidiel, distribučné služby, najmä distribúcia kníh, novín a časopisov, prenájom tovarov v triedach 9 a 16.

42 - Prenájom počítačov.

(540)

**BEGA**

(731) BEGA technik, s. r. o., Košice, Popradská 66, 040 01 Košice, SK;

(210) 2038-2001

(220) 03.07.2001

7 (511) 34

(511) 34 - Cigary, cigary s odrezanými koncami a cigarky obsahujúce tabak.

(540)



(591) svetlohnedá, tmavohnedá, biela

(731) Szedlák Peter, RNDr., SLOVTRADE, Poľná 46, 040 14 Košice, SK;

(210) 2170-2001

(220) 17.07.2001

7 (511) 41, 42

(511) 41 - Výchovno-vzdelávacia činnosť, overovanie znalostí, zabezpečovanie rekvalifikácie občanov na činnosti v oblasti obchodu a cestovného ruchu; zabezpečovanie komplexných vzdelávacích aktivít podľa dopytu a konkrétnych požiadaviek odberateľov; vykonávanie všetkých druhov kvalifikačných skúšok, overovanie spôsobilosti pracovníkov prevádzkových jednotiek, organizácia prípravy a vydávanie osvedčení o vykonaní skúšok; organizovanie jazykových kurzov a vykonávanie jazykových skúšok; zabezpečovanie prípravy a komplexné preskúšanie sprievodcov cestovného ruchu; spolupráca v oblasti vzdelávania s ďalšími subjektmi (stredné a vysoké školy, vzdelávacie zariadenia, vedecké ústavy, komory); edičná a publikačná činnosť s výnimkou reklamných materiálov; vydávanie učebných textov; spracovanie metodík prípravy na povolania v SOU a SPV a zabezpečovanie rozvoja a modernizácie výchovno-vzdelávacieho procesu; vzdelávanie a rekvalifikácia pedagogických a ostatných pracovníkov SOU a SPV a pracovníkov hospodárskej sféry; organizácia kurzov, školení, sympózií, súťaží a výstavníctva na kultúrne a vzdelávacie účely; vzdelávanie a rekvalifikácia (medzinárodná spolupráca).

42 - Poskytovanie služieb prechodného ubytovania a stravovania; realizácia prieskumných a výskumných prác v oblasti vzdelávania dospelých; zabezpečovanie sociopsychologických, ekonomických a právnických poradenských služieb vrátane expertíz psychologických vyšetrení a prognostík; poradensko-konzultačná činnosť v odbore ekonomických a spoločenských vied so zameraním na oblasť vonkajších ekonomických vzťahov; poradensko-konzultačná činnosť v odbore jazykov.

(540)



(731) Inštitút zahraničného obchodu a vzdelávania Ministerstva hospodárstva SR, Nobelova 16, 836 14 Bratislava, SK;

(740) Žovicová Viera, Mgr., Bratislava, SK;

(210) 2427-2001

(220) 13.08.2001

7 (511) 1, 4, 35, 36, 37, 39

(511) 1 - Hydraulické kvapaliny.

4 - Letecké palivá, mazivá a oleje.

35 - Propagácia; vedenie podnikov; správa podnikov; administratívne riadenie vrátane obchodnej správy týkajúce sa odvetvia leteckých palív; služby menežmentu, marketingové služby a propagačné služby; poradenské a konzultačné služby týkajúce sa všetkých uvedených služieb.

36 - Poistovníctvo; služby v oblasti financovania; služby v oblasti peňažníctva; služby v oblasti nehnuteľností vrátane fakturačných služieb a služieb inkasovania.

37 - Opravy, údržba (vrátane služieb dopĺňovania paliva) a čistenie lietadiel.

39 - Preprava lietadiel, prenájom lietadiel a vozidiel, manipulácia s batožinou na letisku, služby parkovania lietadiel, služby plánovania letov, služby letiskovej pozemnej pomoci týkajúce sa dopravy a navigácie.

(540)



(591) červená, biela, sivá

(731) Exxon Mobil Corporation, spoločnosť zriadená podľa zákonov štátu New Jersey, 5959 Las Colinas Boulevard, Irving, Texas 75039-2298, US;

(740) Tomeš Pavol, Ing., Bratislava, SK;

(210) 2436-2001

(220) 14.08.2001

7 (511) 16, 39, 41, 42

(511) 16 - Tlačoviny, časopisy, katalógy, publikácie a knihy prevažne s cestovnou tematikou, propagačné materiály z papiera, plagáty, fotografie.

39 - Prevádzkovanie cestovnej kancelárie - zabezpečenie služieb a náležitostí spojených s dopravou, organizačné zabezpečenie a usporiadanie tematických, pobytových, poznávacích a odborných zájazdov, sprievodcovské služby turistické, doprava, preprava, poskytovanie informácií o cestovaní, doprave a preprave, sprostredkovanie uvedených služieb.

41 - Informácie o rekreačných možnostiach, informácie o možnostiach rozptýlenia a zábavy, výchovné a zábavné klubové služby, organizovanie a vedenie konferencií, kongresov a seminárov, služby pre oddych a rekreáciu, rezervácie vstupeniek, sprostredkovanie uvedených služieb.

42 - Činnosť cestovnej kancelárie - služby spojené s ubytovaním a stravovaním, poradenská činnosť v oblasti cestovného ruchu, tlmočnicke a prekladateľské služby, ubytovacie a stravovacie služby, sprostredkovanie uvedených služieb.

(540)



(731) TRAVEL CLUB, s. r. o., Fajnorovo nábr. 2, 811 02 Bratislava, SK;

(740) Kastler Anton, Bratislava, SK;

(210) 2542-2001

(220) 24.08.2001

7 (511) 19, 20, 28, 34

(511) 19 - Drevené komponenty stavieb; drevené stĺpy, stožiare, podpery, stojky, panely, rámy, rámové konštrukcie, preklady, lišty, mriežky, obklady stien a priečok, rímasy, schodiská, stupne schodov, stĺpy zábradlia, stropy, stropné dosky, debnenie, lešenie, poklopy; drevené obloženie; drevené lamelové obloženie; drevený obkladový materiál na budovy; drevené dlážky; drevené skladacie dvere; drevené komponenty striech; nosníky, trámy, strešné krokvy, uholníky; šindle; drevené komponenty dvier; dverové rámy, prahy, výplne dverí; drevené komponenty okien; okennice vonkajšie rolety žalúzie okenné rámy; drevené komponenty; stolárske drevo; dosky, laty, latky; drevené dyhy; drevené tyče, žrde, bidlá; drevené doplnky; umelecké diela, sochy, sošky, figuríny z dreva; mozaiky pre stavebníctvo.

20 - Drevený nábytok; detský drevený nábytok; vysoké stoličky pre deti; chodúľky pre deti; detské ohrádky; kolísky; skrinky na hračky; drevené doplnky nábytku; drevené komponenty nábytku; nasledujúce výrobky z dreva: stoly; stolové dosky; stoly, stolíky, podstavce, kostry, stojany pod počítač; toaletné stolíky; servírovacie stolíky, vozíky; komody, zásuvkové kontajnery, bielizníky; príborníky; vitríny; lavice, pulty, pultíky; podnosy; dosky na krájanie; mobiliár (dekoračné prenosné predmety ako doplnok nábytku); nábytkové police, stojany, regály; rolety z tkaného dreva (nábytkové vybavenie); okenné interiérové rolety (nábytkové vybavenie); police do knižnice; opierky na knihy; stojany na tanier; príslušenstvo, obloženie alebo ozdoby na nábytok; drevené trámy; drevené hrany a kostry na nábytok; dvierka na nábytok; sedadlá, stoličky, stoličky s otvorom; lavičky; postele; drevené kostry postelí; rozkladacie ležadlá; kazety na šperky; paravány, zásteny (nábytok); obruby, rámy na kefy; vešiaky na šaty; stojany na dáždňiky; stojany na kabáty; stojany na klobúky; stojany na pušky; stojany, podstavce na kvety; drevené doplnky; nasledujúce výrobky z dreva: dekoratívne nástenné ozdoby, závesy na steny; figuríny, sochy, sošky, busty, umelecké diela; stolárske umelecké výrobky; vejáre; rámy na obrazy; krosná, rámy na vyšívanie; cievky na nite, hodváby a motúzy; držiaky na záclony a závesy; tyče, krúžky na záclony; interiérové žalúzie a rolety lamelové; drevené komponenty nádob, debien, schránok, prepraviek, obalov na fľaše, kadí, sudov; dúžky.

28 - Drevené hračky; drevené hry a komponenty; náhradné diely, časti a súčasti na uvedené tovary.

34 - Drevené doplnky pre fajčiarov; nasledujúce výrobky z dreva: cigaretové náustky; kazety, dózy na cigarety, cigary, tabak; tabatierky; fajky; stojany na fajky; držiaky na zápalky.

(540)

# DADDY TOYS

(591) červená, žltá, modrá, zelená

(731) DADDY TOYS, s. r. o., Hollého 147, 015 01 Ra-  
jec, SK;**(210) 2728-2001**

(220) 14.09.2001

**7 (511) 35, 36, 39, 41, 42**(511) 35 - Odborné obchodné poradenstvo, poraden-  
stvo pri vedení podnikov a v obchodnej činnosti;  
reklamná a propagačná činnosť; prenájom kopí-  
rovacích strojov.36 - Sprostredkovanie obchodu v oblasti nehnuteľ-  
ností; prenájom nehnuteľností.39 - Prenájom motorových vozidiel; prenájom  
dopravných prostriedkov.41 - Vydávanie a zverejňovanie kníh, novín a ča-  
sopisov s výnimkou vydávania a zverejňovania  
reklamných textov.

42 - Prenájom počítačov a počítačového softvéru.

**(540)**

## Castor & Pollux

AKCIOVÁ SPOLOČNOSŤ

(731) Castor & Pollux, a. s., Štúrova 3, 811 02 Brati-  
slava, SK;

(740) Juran Svetozár, JUDr., Bratislava, SK;

**(210) 2729-2001**

(220) 14.09.2001

**7 (511) 35, 36, 37, 38, 39, 41, 42, 43**(511) 35 - Poradenstvo v otázkach podnikania a orga-  
nizácie a v prevádzkovo - ekonomických otáz-  
kach; reklamná činnosť; prenájom kopírovacích  
prístrojov.36 - Sprostredkovanie obchodu v oblasti nehnuteľ-  
ností; prenájom nehnuteľností; realitná agentú-  
ra; prevádzkovanie záložní.37 - Zemné a demolačné práce; prípravné práce  
pre stavbu ako súčasť stavebných prác.

38 - Prenájom faxových prístrojov.

39 - Prenájom automobilov, prenájom doprav-  
ných prostriedkov, prenájom vozidiel.41 - Vydávanie a zverejňovanie kníh, novín a ča-  
sopisov s výnimkou vydávania a zverejňovania  
reklamných textov.

42 - Prenájom počítačov.

43 - Prenájom stoličiek, stolov, obrusov a skle-  
nených výrobkov.**(540)**

## CP Capital

a. s.

(731) CP Capital, a. s., Štúrova 3, 811 02 Bratislava,  
SK;

(740) Juran Svetozár, JUDr., Bratislava, SK;

**(210) 2732-2001**

(220) 14.09.2001

**7 (511) 35, 36, 37, 39, 42**(511) 35 - Poradenstvo v prevádzkovo - ekonomických  
otázkach; poradenstvo menežérske a marketin-  
gové; prenájom kopírovacích prístrojov; spro-  
stredkovateľská činnosť v uvedených službách.36 - Sprostredkovanie kúpy, predaja a prenájomu  
nehnuteľností; sprostredkovanie obchodu v ob-  
lasti nehnuteľností; správa bytového hospodár-  
stva a nehnuteľností, správa pozemkov a budov.37 - Zemné a demolačné práce; prípravné práce  
pre stavbu ako súčasť stavebných prác; montáž,  
údržba a opravy elektrických zariadení, blesko-  
zvodov; inštalovanie podzemných a nadzemných  
optických telekomunikačných vedení vrátane  
naväzujúcich vedení a súborov; inštalovanie,  
opravy a údržba elektrickej požiarnej signalizá-  
cie; montáž, rekonštrukcie a údržba elektrických  
zariadení do 1000 V vrátane tých, ktoré tvoria  
súčasť dráhovej oznamovacej, požiarnej, signali-  
začnej a informačnej techniky vrátane hromo-  
zvodov a elektrických zariadení na ochranu proti  
korózií bludnými Js prúdmi;39 - Sprostredkovanie v doprave; prenájom do-  
pravných prostriedkov, prenájom vozidiel.42 - Vykonávanie revízií elektrickej požiarnej  
signalizácie; meranie podzemných a nadzemných  
optických a metalických telekomunikačných ve-  
dení vrátane naväzujúcich vedení a súborov; re-  
vizia elektrických zariadení; projektovanie po-  
žiarnej signalizácie, projektovanie elektrických  
zariadení do 1000V železničnej oznamovacej,  
signalizačnej a informačnej techniky; prenájom  
počítačov.**(540)**

## Želsys

a. s.

(731) ŽELSYS, s. r. o., Štúrova 3, 811 02 Bratislava,  
SK;

(740) Juran Svetozár, JUDr., Bratislava, SK;

**(210) 2849-2001**

(220) 28.09.2001

**7 (511) 35, 39, 41**

(511) 35 - Sprostredkovanie práce.

39 - Organizovanie ciest, rezervácia (v doprave).

41 - Informácie o výchove a vzdelávaní, vzdelá-  
vanie.**(540)**

## AUSTRALIAN

CENTRE FOR EDUCATION

(591) modrá, červená  
(731) Alfa Agency, s. r. o., Nám. SNP 23, 811 01 Bratislava, SK;

**(210) 3169-2001**

(220) 26.10.2001  
(310) 78/067320  
(320) 04.06.2001  
(330) US

**7 (511) 37, 40**

(511) 37 - Údržba, opravy a renovácia počítačového hardvéru, počítačových periférnych zariadení a elektroniky.

40 - Recyklácia počítačového hardvéru, počítačových periférnych zariadení a elektroniky.

**(540) HP PLANET PARTNERS**

(731) HEWLETT-PACKARD COMPANY, spoločnosť zriadená podľa zákonov štátu Delaware, 3000 Hanover Street, Palo Alto, California 94304, US;

(740) Tomeš Pavol, Ing., Bratislava, SK;

**(210) 3186-2001**

(220) 26.10.2001

**7 (511) 16, 41**

(511) 16 - Tlačoviny, časopisy, periodiká a knihy, obalové materiály z plastických hmôt, tlačiarenské štočky, papier a výrobky z papiera.

41 - Výchovná a zábavná činnosť, nakladateľská a vydavateľská činnosť.

**(540) Naše krásna zahrada**

(731) Burda Praha, spol. s r. o., Uruguayská 17, 120 00 Praha 2, CZ;

(740) Dudová Tatiana, Trenčín, SK;

**(210) 3188-2001**

(220) 26.10.2001

**7 (511) 16, 41**

(511) 16 - Tlačoviny, časopisy, periodiká a knihy, obalové materiály z plastických hmôt, tlačiarenské štočky, papier a výrobky z papiera.

41 - Výchovná a zábavná činnosť, nakladateľská a vydavateľská činnosť.

**(540) Nejlepší recepty**

(731) Burda Praha, spol. s r. o., Uruguayská 17, 120 00 Praha 2, CZ;

(740) Dudová Tatiana, Trenčín, SK;

**(210) 3191-2001**

(220) 26.10.2001

**7 (511) 16, 41**

(511) 16 - Tlačoviny, časopisy, periodiká a knihy, obalové materiály z plastických hmôt, tlačiarenské štočky, papier a výrobky z papiera.

41 - Výchovná a zábavná činnosť, nakladateľská a vydavateľská činnosť.

**(540) Náš útulný byt**

(731) Burda Praha, spol. s r. o., Uruguayská 17, 120 00 Praha 2, CZ;

(740) Dudová Tatiana, Trenčín, SK;

**(210) 3251-2001**

(220) 02.11.2001

**7 (511) 41**

(511) 41 - Hudobné predstavenie, súťaže hudieb, zábava, estráda, obveselenie, kultúrna činnosť, živé predstavenie.

**(540)**

(731) Kultúrne centrum, Dom kultúry, Holubyho 42, 902 01 Pezinok, SK; Spolok dychovej hudby CAJLANÉ, Farská 7, 902 01 Pezinok, SK;

**(210) 3333-2001**

(220) 12.11.2001

**7 (511) 33**

(511) 33 - Alkoholické nápoje (s výnimkou pív).

**(540) NAPOLEON AMBASSADOR**

(731) UNITED BRANDS, s. r. o., Petýrkova 3/1955, 140 00 Praha 4, CZ;

(740) ROTT, RŮŽIČKA & GUTTMANN, v. o. s., Bratislava, SK;

**(210) 3339-2001**

(220) 12.11.2001

**7 (511) 33**

(511) 33 - Alkoholické nápoje (s výnimkou pív).

**(540) AMARETTO FONTANA**

(731) UNITED BRANDS, s. r. o., Petýrkova 3/1955, 140 00 Praha 4, CZ;

(740) ROTT, RŮŽIČKA & GUTTMANN, v. o. s., Bratislava, SK;

**(210) 3340-2001**

(220) 12.11.2001

**7 (511) 33**

(511) 33 - Alkoholické nápoje (s výnimkou pív).

**(540) AMARETTO ROMANTICO**

(731) UNITED BRANDS, s. r. o., Petýrkova 3/1955, 140 00 Praha 4, CZ;

(740) ROTT, RŮŽIČKA & GUTTMANN, v. o. s., Bratislava, SK;

**(210) 3342-2001**

(220) 12.11.2001

**7 (511) 33**

(511) 33 - Alkoholické nápoje (s výnimkou pív).

**(540) VODKA BOLSCHOJ**

(731) UNITED BRANDS, s. r. o., Petýrkova 3/1955, 140 00 Praha 4, CZ;

(740) ROTT, RŮŽIČKA & GUTTMANN, v. o. s., Bratislava, SK;

- (210) **3431-2001**  
 (220) 19.11.2001  
 (310) 172 372  
 (320) 12.10.2001  
 (330) CZ

**7 (511) 21**

- (511) 21 - Kvetináče; nádoby z plastických hmôt na použitie v domácnosti, kuchyni alebo v záhradkách; kropiace zariadenia; rozstrekovače; polievacie kanvy.

**(540) PLASTICA**

- (731) Novotný Stanislav Ing. - PLASTIA, Žďárská 313, 592 14 Nové Veselí, CZ;  
 (740) Máčajová Mária, Ing., Nitra, SK;

**(210) 3714-2001**

(220) 11.12.2001

**7 (511) 5, 30, 32, 35**

- (511) 5 - Posilňujúce prípravky; vitamínové prípravky; prípravky doplnkovej výživy s liečivými účinkami; cukrovinky s liečivými prísadami.  
 30 - Cukrovinky; cukríky, prípravky doplnkovej výživy patriace do tejto triedy.  
 32 - Nealkoholické nápoje; sirupy; prípravky na prípravu nápojov.  
 35 - Sprostredkovanie obchodu s tovarmi v oblasti sirupov a nealkoholických nápojov, prípravkov doplnkovej výživy, vitamínových a posilňujúcich prípravkov, cukríkov a cukroviniek.

**(540)**



- (731) Mikuláš Kantor o.z. NIKOLO KANTOR, Kodáľová 17, 949 01 Nitra, SK;

**(210) 3756-2001**

(220) 14.12.2001

**7 (511) 12, 35, 38**

- (511) 12 - Automobily.  
 35 - Sprostredkovanie predaja a nákupu automobilov, reklamná činnosť (on-line) na počítačovej komunikačnej sieti, sprostredkovanie nákupu a predaja tovarov, sprostredkovanie nákupu a predaja tovarov prostredníctvom počítačovej komunikačnej siete internetu, vyhľadávanie podnikových a obchodných informácií v počítačových sieťach.  
 38 - Elektronická pošta.

**(540) www.AUTOVIA.SK**

- (731) Cesnak Peter, Ing., Nad Tehelňou 26, 911 01 Trenčín, SK;

**(210) 3758-2001**

(220) 14.12.2001

**7 (511) 16**

- (511) 16 - Papier, lepenka a výrobky vyrobené z týchto materiálov nezahrnuté v iných triedach, tlačoviny, kníhviazačský materiál, fotografie, papiernický tovar, nálepky na kancelárske použitie alebo pre domácnosť, materiály pre umelcov, štetce, písacie stroje a kancelárske potreby s výnimkou nábytku, školiace a vyučovacie pomôcky s vý-

nimkou prístrojov a zariadení, plastické materiály na balenie nezahrnuté v iných triedach, hracie karty, tlačové písmo, tlačiarenské štočky.

**(540)**



**Mondi  
Europe**

- (731) Mond Europe, a company incorporated in Luxembourg, 3 Cheapside Court, Buckhurst Road, Ascot, Berkshire SL5 7RF, GB;  
 (740) Dudová Tatiana, Trenčín, SK;

**(210) 3804-2001**

(220) 17.12.2001

(310) 1, 106, 771

(320) 15.06.2001

(330) CA

**7 (511) 5, 35, 42**

- (511) 5 - Liečivá a farmaceutické prípravky na ľudskú potrebu; biologické, bakteriálne a vírusové vakcíny na preventívne a terapeutické účely; farmaceutické prípravky na použitie v onkológii.  
 35 - Distribúcia a maloobchodný predaj farmaceutických, farmaceutických špeciálnych prípravkov, biologických prípravkov a vakcín.  
 42 - Výskum a vývoj biologických, vírusových a bakteriálnych vakcín na ľudskú potrebu.

**(540) SHIRE BIOLOGICS**

- (731) Shire International Licensing B. V., Olympic Plaza, Fred. Roeskestraat 123, 1076 EE Amsterdam, NL;  
 (740) PATENTSERVIS BRATISLAVA, a. s., Bratislava, SK;

**(210) 3828-2001**

(220) 19.12.2001

**7 (511) 14, 17, 18, 24, 25, 28, 29, 30, 34, 35, 41**

- (511) 14 - Hodinky, budíky, nástenné hodiny.  
 17 - Igelitové tašky; nálepky s výnimkou nálepiek na kancelárske účely a použitie v domácnosti (nálepky na mraziaci box, auto, odpadkový kôš a iné).  
 18 - Slnečníky.  
 24 - Textílie, uteráky, rukavice (chňapky).  
 25 - Tričká, polokošeľe, mikiny, zástery, čiapky, čiapky so šiltom.  
 28 - Hračky, autička, plyšové a plastové hračky; maskot.  
 29 - Mäso, ryby, hydina, mäkkýše, kôrovce, zverina; mäsové výt'ažky; mrazené a chladené rybie výrobky; zelenina a ovocie: mrazené, konzervované, sušené, varené; rósoly, zaváraniny; vajcia, mlieko a iné mliečne výrobky vrátane mliečnych nápojov; mrazené mliečne krémy; jedlé oleje a tuky; konzervované potraviny zaradené v triede 29; zelenina naložená v octe; lahôdkové výrobky, mrazené polotovary a hotové jedlá.  
 30 - Káva, čaj, kakao, ryža, tapioka, kávové náhradky; múka a obilné výrobky určené na ľudskú výživu; nápoje z kávy, kakaa, čokolády; chlieb, sucháre, sušienky, jemné pečivo, cukrovinky, zmrzlina, med, sirup z melasy; kvasnice, prášok do pečiva; soľ, čierne korenie, ocot, chuťové



omáčky; korenie; ľad; konzervované potraviny zaradené v triede 30.

34 - Zapaľovače.

35 - Reklamná činnosť; organizovanie reklamných výstav.

41 - Organizovanie súťaží; organizovanie ochutnávok; organizovanie mediálnych kampaní; prezentácie firmy.

**(540) ALASKA**

(731) RADOMA, spol. s r. o., Vážska 32, 821 07 Bratislava, SK;

(740) Mešková Viera, Ing., Bratislava, SK;

**(210) 3847-2001**

(220) 20.12.2001

**7 (511) 12, 35**

(511) 12 - Automobily.

35 - Sprostredkovanie nákupu a predaja automobilov, reklamná činnosť, vyhľadávanie podnikových a obchodných informácií v počítačových súboroch, poskytované obchodných a podnikových informácií prostredníctvom elektronických komunikačných médií, sprostredkovanie obchodu s tovarmi pre zákazníkov na počítačovej komunikačnej sieti.

**(540) AUTOVIA**

(731) Cesnak Peter, Ing., Nad Tehelňou 26, 911 01 Trenčín, SK;

**(210) 3848-2001**

(220) 20.12.2001

**7 (511) 12, 35, 41**

(511) 12 - Automobily.

35 - Sprostredkovanie nákupu a predaja automobilov, reklamná činnosť, poskytovanie obchodných a podnikateľských informácií na počítačovej sieti.

41 - Organizovanie kultúrnych, spoločenských a športových podujatí.

**(540) AUTOSPORT SZILÁGYI**

(731) ANNA SZILÁGYIOVÁ - AUTOSPORT SZILÁGYI, Železničná 26, 985 54 Lovinobaňa, SK;

**(210) 3947-2001**

(220) 28.12.2001

**7 (511) 35, 39**

(511) 35 - Reklamná a propagačná činnosť.

39 - Preprava osôb, batožín a tovarov; sprostredkovanie prepravy osôb, batožín a tovarov; poskytovanie informácií o možnostiach prepravy osôb, batožín a tovarov.

**(540) AUTOSTOPBURZA**

(731) RM-TES, spol. s r. o., Hlavná 18, 917 01 Trnava, SK;

**(210) 2-2002**

(220) 02.01.2002

**8 (511) 2, 16**

(511) 2 - Zásobníky do atramentových tlačiarní a laserových tlačiarní, náplne do zásobníkov atramentových tlačiarní.

16 - Papier do atramentových tlačiarní a pásky do písacích strojov a tlačiarní.

**(540)**

**JET TEC**  
INTERNATIONAL 

(731) Dynamic Cassette International Limited, Marsh Lane, Boston, PE21 7TX, Lincolnshire, GB;

(740) Suchoňová Katarína, JUDr., Banská Bystrica, SK;

**(210) 3-2002**

(220) 02.01.2002

**8 (511) 2, 16**

(511) 2 - Zásobníky do atramentových tlačiarní a laserových tlačiarní, náplne do zásobníkov atramentových tlačiarní.

16 - Papier do atramentových tlačiarní a pásky do písacích strojov a tlačiarní.

**(540)**

**JET TEC** 

(731) Dynamic Cassette International Limited, Marsh Lane, Boston, PE21 7TX, Lincolnshire, GB;

(740) Suchoňová Katarína, JUDr., Banská Bystrica, SK;

**(210) 4-2002**

(220) 03.01.2002

**8 (511) 36**

(511) 36 - Vedenie nájomných domov, nehnuteľností (prenájom, správa, sprostredkovanie), prenájom bytov, prenájom kancelárskych priestorov, prenájom nehnuteľností, sprostredkovanie nehnuteľností, vyberanie nájomného.

**(540)**

  
**SPISAN**  
DOM OBCHODU

(591) modrá, zlatá (žltá)

(731) Šutarík Jaroslav, Ing., IMBIZ, Sadová 14, 052 01 Spišská Nová Ves, SK;

**(210) 63-2002**

(220) 14.01.2002

**8 (511) 9, 16, 35, 40, 41**

(511) 9 - Nahraté zvukové alebo zvukovo-obrazové nosiče; videokazety; audiokazety, nosiče dát; nosiče s audiovizuálnymi dielami, nosiče s umeleckými programami.

16 - Tlačoviny všetkých druhov, najmä časopisy, noviny, knihy, prospekty, plagáty, bulletin, notové záznamy v papierovej forme, fotografie, pohľadnice, kalendáre; knihárske výrobky; propagačné materiály a predmety z papiera a plastických hmôt patriace do triedy 16, najmä brožúry, letáky, obtačky; ozdobné predmety z papiera alebo plastu patriace do triedy 16.

35 - Reklamná a propagačná činnosť; rozširovanie vzoriek na reklamné účely; vydávanie reklamných materiálov; usporadúvanie propagačných podujatí; sprostredkovanie v uvedených službách.

40 - Výroba umeleckých kostýmov.

41 - Vzdelávanie, najmä výučba tancov a spevu; zábava; organizovanie kultúrnych predstavení a podujatí; výroba a organizovanie živých vystúpení; služby poskytované orchestrom; výroba umeleckých programov a predstavení; filmová tvorba; výroba videofilmov; nahrávacie štúdiá; nahrávanie videopások; nahrávanie zvukových nosičov; nahrávanie audiovizuálnych nosičov; výroba rozhlasových a televíznych programov; vydavateľská činnosť najmä v oblasti umenia, umeleckých programov s výnimkou vydávania reklamných materiálov; natáčanie videokamerou; fotografické služby; výroba scénických dekorácií; sprostredkovateľské služby v uvedených službách.

**(540) SLUK**

(731) Slovenský ľudový umelecký kolektív (SLUK), Balkánska 31, 853 08 Bratislava - Rusovce, SK;

(740) Hojčuš Peter, Ing., Bratislava, SK;

**(210) 80-2002**

(220) 15.01.2002

**8 (511) 3**

(511) 3 - Odstraňovače škvŕn vo forme kvapaliny, prášku a pasty.

**(540) Ďáblík na skvrny**

(731) delta pronatura Dr. Krauss & Dr. Beckmann KG, Kurt-Schumacher-Ring 15-17, 63329 Egelsbach, DE;

(740) ROTT, RŮŽIČKA & GUTTMANN, v. o. s., Bratislava, SK;

**(210) 81-2002**

(220) 15.01.2002

**8 (511) 35, 36**

(511) 35 - Činnosť organizačných a ekonomických poradcov.

36 - Financovanie trov v konaní súdnych sporov.

**(540) PROCESINVEST**

(731) PROCESINVEST, s. r. o., Ďatelinova 2, 821 01 Bratislava, SK;

**(210) 87-2002**

(220) 16.01.2002

**8 (511) 2**

(511) 2 - Farby, laky, moridlá, náterové hmoty.

**(540) PROFIMAX**

(731) SlovZink, akciová spoločnosť, Továrnska 545, 018 64 Košeca, SK;

**(210) 89-2002**

(220) 16.01.2002

**8 (511) 42**

(511) 42 - Služby komerčných právnikov.

**(540) Heringeš & Partner**

(731) Heringeš Matej, Mgr., Bullová 13, 841 01 Bratislava, SK;

**(210) 91-2002**

(220) 16.01.2002

**8 (511) 9, 16, 37**

(511) 9 - Počítače; periférne zariadenia počítačov; tlačiarne k počítačom; počítačový softvér.

16 - Atrament, tuš.

37 - Montáž, údržba a opravy počítačov; montáž, údržba a opravy kancelárskych strojov.

**(540)**



(731) Kotora Ján, Priechod 216, 976 11 Priechod, SK;

**(210) 92-2002**

(220) 16.01.2002

**8 (511) 16, 17**

(511) 16 - Papier, kartón, lepenka a výrobky z týchto materiálov, ktoré nie sú zahrnuté v iných triedach; tlačoviny, knihárske výrobky; papiernický tovar a písacie potreby; písacie stroje a kancelárske potreby okrem nábytku; obalové materiály z plastických hmôt, ktoré nie sú zahrnuté v iných triedach, samolepky pre domácnosť a na kancelárske účely, etikety s výnimkou textilných.

17 - Samolepky s výnimkou samolepiek na lekárske, kancelárske účely a pre domácnosť.

**(540)**



(591) červená

(731) MiF reklamná agentúra, s. r. o., Pod hájom 958/16, 018 41 Dubnica nad Váhom, SK;

**(210) 93-2002**

(220) 17.01.2002

**8 (511) 33**

(511) 33 - Alkoholické nápoje, liehoviny.

**(540)**



(591) žltá, čierna, modrá, biela, staroružová  
 (731) LILKI - Košice, spoločnosť s ručením obmedzeným, Tyršovo nábrežie 1, 040 01 Košice, SK;

(591) staroružová, zelená, čierna, biela  
 (731) LILKI - Košice, spoločnosť s ručením obmedzeným, Tyršovo nábrežie 1, 040 01 Košice, SK;

(210) 94-2002  
 (220) 17.01.2002  
**8 (511) 33**  
 (511) 33 - Alkoholické nápoje s výnimkou piva, liehoviny.  
 (540)

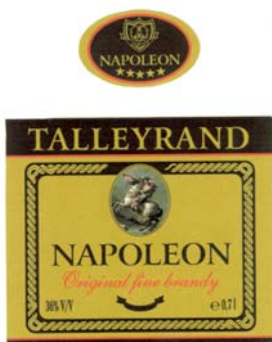

(591) čierna, zelená, staroružová  
 (731) LILKI - Košice, spoločnosť s ručením obmedzeným, Tyršovo nábrežie 1, 040 01 Košice, SK;

(210) 95-2002  
 (220) 17.01.2002  
**8 (511) 33**  
 (511) 33 - Alkoholické nápoje, brandy, liehoviny.  
 (540)

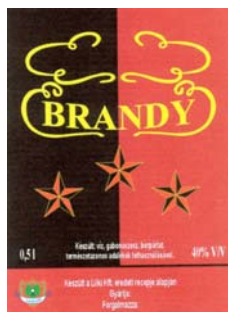

(591) čierna, staroružová, žltá, biela, zelená  
 (731) LILKI - Košice, spoločnosť s ručením obmedzeným, Tyršovo nábrežie 1, 040 01 Košice, SK;

(210) 96-2002  
 (220) 17.01.2002  
**8 (511) 33**  
 (511) 33 - Alkoholické nápoje s výnimkou piva, liehoviny.  
 (540)



(210) 100-2002  
 (220) 17.01.2002  
**8 (511) 35, 41, 42**  
 (511) 35 - Sprostredkovanie práce.  
 41 - Informácie o výchove a vzdelávaní.  
 42 - Tvorba a správa WEB stránok.  
**(540) AMERIKA NA DOSAH**  
 (731) Spišák Miloš, WORLD CONNECTION, Jesenského 57, 080 01 Prešov, SK;

(210) 161-2002  
 (220) 24.01.2002  
**8 (511) 6, 7, 11, 12, 22**  
 (511) 6 - Bezpečnostné boxy.  
 7 - Generátory na vozidlá.  
 11 - Chladničky, mrazničky, prenosné chladničky, klimatizačné ventilátory na vozidlá, športové a výletné lode, odsávače na rekreačné vozidlá, športové a výletné lode; chladiace prevozne a ukladacie boxy na krv, farmaceutiká, vakcíny a orgány; prístroje na čistenie vody, mikrovlnné rúry, sporáky.  
 12 - Dvere, okná a stropné svietidlá na vozidlá a športové a výletné lode.  
 22 - Rolety, plátenné strechy.  
**(540)**

 **Dometic**

(731) DOMETIC APPLIANCES AB, St. Göransgatan 143, SE-105 45 Stockholm, SE;  
 (740) Bušová Eva, JUDr., Bratislava, SK;

(210) 204-2002  
 (220) 28.01.2002  
**8 (511) 2, 37, 39**  
 (511) 2 - Farby; fermeže; laky; náterové hmoty; ochranné prostriedky proti hrdzi; ochranné prostriedky proti poškodeniu dreva; farbivá; moridlá; riedidlá farieb a lakov; spojivá na farby; prípravky na odstraňovanie tapiet; prírodné živice v surovom stave; kovy vo forme fólií a práškov pre maliarov; dekoratérov, tlačiarov a umelcov; tmely obsiahnuté v triede 2; glazúry (farby, laky); pigmenty.  
 37 - Maľovanie, natieranie a lakovanie; protikoročné nátery; sprostredkovanie uvedených činností.  
 39 - Nákladná doprava.  
**(540)**

 **BBG**  
 farby • laky • pigmenty

- (591) svetlozelená, tmavozelená  
 (731) BBG, s. r. o., Broskyňová 8, 811 03 Bratislava, SK;  
 (740) Litvákova Edita, Ing., Bratislava, SK;

(210) 211-2002

(220) 29.01.2002

8 (511) 3, 5, 9, 16

- (511) 3 - Tampóny, kozmetické tampóny, tampóny napustené pleťovým mliekom, odmaľovacie tampóny.  
 5 - Hygienické vložky, pásy na hygienické vložky, absorpčné tampóny, menštruačné tampóny, menštruačné vložky (tampóny), dámske vložky, hygienické vložky pre inkontinentných pacientov, tampóny napustené farmaceutickým roztokom.  
 9 - Tampóny do uší.  
 16 - Papierové vreckovky, papierové obrusy, papierové vreckovky na odstraňovanie mejkapu, papierové obrúsky, obrúsky (papierové prestieranie), toaletný papier.

(540)

*Mina*



- (731) UNIVERSAL TRADING CZ, s. r. o., Nádražní 527, 357 51 Kynšperk nad Ohří, CZ;  
 (740) ROTT, RŮŽIČKA & GUTTMANN, v. o. s., Bratislava, SK;

(210) 213-2002

(220) 29.01.2002

8 (511) 36

- (511) 36 - Poisťovacie a finančné služby.  
 (540) AIG SLOVAKIA INSURANCE COMPANY  
 (731) AMERICAN INTERNATIONAL GROUP, INC., 70 Pine Street, New York, NY 10270, US;  
 (740) Čechvalová Dagmar, Bratislava, SK;

(210) 214-2002

(220) 29.01.2002

8 (511) 36

- (511) 36 - Poisťovacie a finančné služby.  
 (540) POISŤOVŇA AIG SLOVAKIA  
 (731) AMERICAN INTERNATIONAL GROUP, INC., 70 Pine Street, New York, NY 10270, US;  
 (740) Čechvalová Dagmar, Bratislava, SK;

(210) 226-2002

(220) 30.01.2002

8 (511) 29, 30

- (511) 29 - Konzervované potraviny - mäsové, zeleninové, mäsovo-zeleninové, konzervované ovocie a zelenina, nátiery, kompóty, hotové jedlá obsahujúce tovary triedy 29.

30 - Ovocné želé.

(540) FAJNE

- (731) FAJNE, spol. s r. o., Topoľová 1/19, 935 21 Tlmače, SK;  
 (740) Bachratá Magdaléna, Mgr., Bratislava, SK;

(210) 230-2002

(220) 30.01.2002

8 (511) 10, 28

- (511) 10 - Elektronický masážny pás (pomôcka na cvičenie).  
 28 - Cvičebné náradie, stroje na fyzické cvičenie, gymnastické zariadenia.

(540) AB SUPER TONIK

- (731) TOMIREX SLOVAKIA, s. r. o., Ipeľská 1, 040 11 Košice, SK;

(210) 240-2002

(220) 31.01.2002

8 (511) 33

- (511) 33 - Vína, liehoviny, likéry, koktaily; alkoholické nápoje s výnimkou piva.

(540) BALLANTINE'S GO PLAY

- (731) Allied Domecq Spirits & Wine Limited, The Pavilions, Bridgwater Road, Bedminster Down, Bristol Avon BS13 8AR, GB;  
 (740) Čechvalová Dagmar, Bratislava, SK;

(210) 250-2002

(220) 31.01.2002

8 (511) 16, 35, 41

- (511) 16 - Časopisy, fotografie, tlačoviny.  
 35 - Reklama a propagačná činnosť.  
 41 - Vzdelávanie, zabezpečovanie výcvikových kurzov a školení, zábava, športová a kultúrna činnosť, výroba televíznych programov, výroba videofilmov.

(540)



- (591) biela, zelená  
 (731) LEONARD TV PRODUCTIONS, s. r. o., Kuzmányho 5, 974 01 Banská Bystrica, SK;

(210) 255-2002

(220) 01.02.2002

8 (511) 1, 5, 9, 10, 37, 41, 42, 44

- (511) 1 - Chemikálie a chemické reagenty na použitie v priemysle, vede a výskume; biochemické a biologické prípravky na použitie v priemysle, vede a výskume; chemické prípravky na vedecké účely; diagnostické prípravky na vedecké účely; rádioaktívne prvky, izotopy, prípravky a reagenty na priemyselné, výskumné a vedecké účely; plyny a zmesi plynov na priemyselné, výskumné a vedecké účely.  
 5 - Farmaceutické a veterinárne prípravky, liečivá a substancie; lieky; diagnostiká, prípravky a substancie na liečebné účely; kontrastné látky na lekárske snímkovanie; snímkovacie diagnosti-

ká na použitie in vivo; rádiofarmaceutické produkty; rádioaktívne zdroje a štandardy na použitie v nukleárnej medicíne; plyny a zmesi plynov na lekárske snímkovanie.

9 - Prístroje a nástroje na použitie vo vede, výskume a priemysle; meracie prístroje a nástroje; prístroje a nástroje na snímkovanie; rádiologické prístroje a nástroje; počítače, tlačiarne, softvér a programy na použitie s nimi; výrobky zo skla patriace do tejto triedy; časti a vybavenie uvedených tovarov.

10 - Chirurgické, lekárske, zubárske a veterinárne prístroje a nástroje; diagnostické súpravy na testovanie na lekárske účely; prístroje a nástroje na použitie v lekárskej diagnostike; rádiologické prístroje na diagnostické a lekárske účely; röntgenové prístroje na lekárske účely; röntgenové prístroje na lekárske použitie; generátory; liekovky; sterilné ihly a chrániče na lekárske účely; rádioaktívne štíty a zásobné jednotky; časti a vybavenie uvedených tovarov.

37 - Inštalácia, údržba a opravárske služby týkajúce sa uvedených prístrojov a zariadení.

41 - Vzdelávacie služby v oblasti lekárskeho snímkovania a diagnostiky; usporadúvanie seminárov, konferencií, sympózií a pracovných stretnutí týkajúcich sa farmaceutického priemyslu, pre lekárov prvého kontaktu a zamestnancov farmaceutických spoločností; školiace služby v menovaných oblastiach.

42 - Služby v oblasti výskumu a vývoja; konzultačné služby týkajúce sa chemického a farmaceutického výskumu; konzultačné služby týkajúce sa objavovania a vyhodnocovania liekov a zlúčenín s diagnostickými, profylaktickými a/alebo terapeutickými vlastnosťami, inžinierske služby týkajúce sa uvedených prístrojov a zariadení, najmä zhodnotenie situácie, identifikovanie problémov, poskytovanie riešení a zabezpečenie nápravy; inžinierske expertízy; modernizácia softvéru, hardvéru a firmvéru; analytické služby, najmä rádioaktívne alebo nerádioaktívne označovanie biologických molekúl, chemických alebo iných substancií alebo ich syntézy pre tretie osoby; biotechnologické služby; poradenské služby týkajúce sa uvedených služieb.

44 - Diagnostické služby; služby v oblasti lekárskeho snímkovania.

#### (540) SPIN SIGNAL

(731) Amersham plc, Amersham Place, Little Chalfont, Buckinghamshire HP7 9NA, GB;

(740) Fajnorová Mária, Ing., Bratislava, SK;

(210) 258-2002

(220) 01.02.2002

8 (511) 3

(511) 3 - Nemedicinálne toaletné prípravky a prípravky do kúpeľa, najmä parfumsy, parfumované vody, parfumované vody v sprejoch, toaletné vody, toaletné vody v sprejoch, mydlá, prípravky na čistenie pleti, sprchovacie gély, telové šampóny, šampóny, kondicionéry a nemedicinálne prípravky na vlasy, prípravky proti poteniu a dezodoranty na osobnú potrebu, pleťové a telové zvlhčovače, éterické oleje, oleje do kúpeľa, telové púdre a mastence, krémy na holenie, vody a balzamy po holení, ochranné prípravky proti slnku, zmesi

voňavých látok, vrecúška s parfumovaným práškom a izbové vône.

(540)

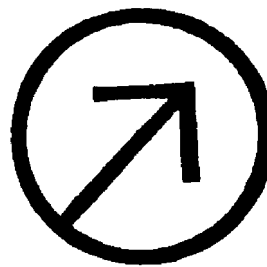

(731) Unilever Cosmetics International SA (a Swiss Corporation), Rue de Lyon 87, Geneva, CH;

(740) Žovicová Viera, Mgr., Bratislava, SK;

(210) 267-2002

(220) 01.02.2002

8 (511) 3, 5, 35

(511) 3 - Kozmetické a parfumiérové prípravky.

5 - Farmaceutický prípravok na podporu rastu a spevnenia ženského poprsia, výživové doplnky.  
35 - Sprostredkovanie nákupu a predaja tovarov, reklamná činnosť.

#### (540) PAMELA

(731) Branislav BAKOŠ BB Group, Mamateyova 1587/6, 851 04 Bratislava, SK;

(210) 285-2002

(220) 04.02.2002

8 (511) 3

(511) 3 - Namáčací a predpierací prípravok.

#### (540) NAMAC

(731) Tatrachema, v. d., Bulharská 40, 917 02 Trnava, SK;

(210) 286-2002

(220) 04.02.2002

8 (511) 9, 35, 38, 42

(511) 9 - Počítačový softvér.

35 - Zbieranie údajov do počítačovej databázy; reklama (on line); vydávanie a aktualizovanie reklamných materiálov.

38 - Poskytovanie užívateľského prístupu do svetovej počítačovej siete; prenos správ a obrazových informácií pomocou počítača; počítačová komunikácia.

42 - Tvorba softvéru; servis počítačových programov, počítačové programovanie; hostovanie na počítačových stránkach /Web stránkach/ (Hosting computer sites /web sites/); návrh počítačových systémov; konzultačné služby k počítačovému softvéru.

#### (540) Torin

(731) Torin, spol. s r. o., Plzenská 2, 080 01 Prešov, SK;

(210) 293-2002

(220) 04.02.2002

(310) 76/345336

(320) 04.12.2001

(330) US

**8 (511) 12**

(511) 12 - Železničné vozne.

**(540) MAXIMUS**

(731) Trustees of TRN Business Trust, 2525 Stemmons Freeway, Dallas, Texas 75207, US;

(740) ROTT, RŮŽIČKA &amp; GUTTMANN, v. o. s., Bratislava, SK;

**(210) 294-2002**

(220) 04.02.2002

**8 (511) 10**

(511) 10 - Diagnostické prístroje na analýzu telesných tekutín.

**(540) CLINITEK STATUS**

(731) BAYER CORPORATION, spol. podľa zákonov št. Indiana, 100 Bayer Road, Pittsburg, Pennsylvania 15205, US;

(740) Tomeš Pavol, Ing., Bratislava, SK;

**(210) 295-2002**

(220) 04.02.2002

**8 (511) 33**

(511) 33 - Alkoholické nápoje s výnimkou piva.

**(540)**

(731) IRISH DISTILLERS LIMITED, Bow Street Distillery, Smithfield, Dublin 7, IE;

(740) Tomeš Pavol, Ing., Bratislava, SK;

**(210) 298-2002**

(220) 05.02.2002

**8 (511) 7, 9, 11, 35, 37**

(511) 7 - Stroje a obrábacie stroje, motory a hnacie stroje okrem motorov do pozemných vozidiel, vzduchové pumpy do akvárií, baliace stroje, bicyklové dynamá, brúsky ako stroje, brúsne kamene a kotúče ako časti strojov, brúsne stroje, odstredivky, stroje na výrobu cestovín, čerpadlá, pumpy, elektrické stroje a prístroje na čistenie, parné čistiace stroje, vysokotlakové čistiace stroje, drevoobrábacie stroje, drviace stroje, drviče, drviče odpadu, filtre ako časti strojov alebo motorov, generátory elektriny, hadice do vysávačov, hydraulické alebo pneumatické zariadenia na otváranie alebo zatváranie dverí, kávové mlynčeky nie ručné, elektrické kefy ako časti strojov, kladkostroje, stroje na výrobu klobás, salám a párkov, kompresory, kosačky, krájače na chlieb ako stroje, elektrické a elektromechanické kuchynské stroje, elektrické lepovacie pištole, elektrické stroje a prístroje na leštenie, leštičky,

elektrické leštičky na obuv, liahne na vajcia, lisovacie stroje, elektrické lisy na ovocie pre domácnosť, ložiská ako časti strojov, stroje na lúpanie, mangle, žehliace stroje, mlynčeky na mäso ako stroje, stroje na miesenie, elektrické miešače na použitie v domácnosti, mixéry, elektrické mlynčeky pre domácnosť, elektromechanické stroje na výrobu nápojov, ručné nástroje a náradie na iný než ručný pohon, navijaky, elektrické nože, elektrické nožnice, stroje na odstraňovanie vodného kameňa, odstredivky, žmýkačky, elektrické otváratele na konzervy, striekacie pištole na farby, elektricko-mechanické stroje na prípravu pokrmov, práčky, práčky na pranie, farbenie a bielenie, zariadenia na odsávanie prachu, riadiace mechanizmy na stroje, motory a hnacie stroje, elektrické kuchynské roboty, strúhacie stroje na zeleninu, šijacie stroje, elektrické šľahače, elektrické stroje a prístroje na tepovanie kobercov, umývačky riadu, umývačky fliaš, vrecká do vysávačov, elektrické ručné vŕtačky, vysávače, elektrické zväračky ako stroje, žehliace stroje, žmýkačky.

9 - Prístroje a nástroje vedecké, navigačné, zememeračské, elektrické, fotografické, kinematografické, optické, signalizačné, kontrolné, záchranné, vzdelávacie patriace do tr. 9, prístroje, pomôcky a nástroje na meranie a váženie, prístroje a nástroje na vedenie, distribúciu, transformáciu, akumuláciu, reguláciu alebo kontrolu elektrického prúdu patriace do tr. 9, elektrické akumulátory, akustické vedenie, antény, prístroje a zariadenia pre astronómiu, audiovizuálna technika na výučbu, elektrické zatváratele dverí, autorádiá, elektrické batérie, bleskozvody, fotografické blesky, blikavé svetlá, elektrické bzučiaky, automatické časové spínače, prístroje na zaznamenávanie času, optické čítače, ďalekohľady, detektory, diaľkomery, diaľkové ovládače, diaprojektory, elektronické diáre, kompaktné disky, magnetické, optické disky, dozimetre, elektrické drôty a káble, elektrické dverové zvončeky, elektronické publikácie stiahnuté z telekomunikačnej siete, elektronické svetelné ukazovadlo, elektronický prekladový slovník, epidiascopy, faxy, fotoaparáty, fotografické, elektrostatické alebo termické fotokopírovacie prístroje, galvanometre, gramofóny, gramofónové platne, hasiace prístroje, elektrické hlásiče, elektrické zariadenia na väbenie a ničenie hmyzu, koaxiálne káble, káble s optickými vláknami, kamery, koncovky pre elektrotechniku, elektrické konektory, spojky, kontakty, objímky, elektrické kontrolné a regulačné prístroje, lasery s výnimkou laserov na lekárske účely, magnetofóny, megafóny, meradlá, mikrofóny, modemy, nabíjačky akumulátorov, elektrické natáčky, neónové reklamy, počítače, periférne zariadenia k počítačom, tlačiarne k počítačom, nahrané počítačové programy, rozhrania k počítačom, poistky, poplašné zariadenia, prehrávače kompaktných diskov, premietacie prístroje, prenosný telefón, audio- a videoprijímače, rádiá, rádiotelefonne zariadenia, reproduktory, rozvodné panely pre elektrinu, elektroinštalčné rúry, satelitné navigačné prístroje, solárne články, elektrické spájkovačky, spínače, telefónne prístroje, televízne prijímače, snímače teploty, termostaty, elektrické tlmiče svetla, váhy, videohry, videokamery, videokazety, zariadenia na spracovanie údajov, elektrické zástrčky, kryty na

zásuvky, elektrické zväracie zariadenia, prístroje a zariadenia na prenášanie, reprodukciu, spracovanie, záznam zvuku, obrazu alebo údajov, požiarne hlásiče, elektrické a elektronické zariadenia proti krádeži, elektrické žehličky.

11 - Zariadenia na osvetľovanie, vykurovanie, chladenie, varenie, sušenie, vetranie, elektrické vreckové baterky, bojler, ohrievače vody, držiačky na lampy a svietidlá, elektrické stolové ventilátory, elektrické kávovary, elektrické fritézy, hriankovače, horúce platne, chladiace prístroje, stroje a zariadenia, chladničky, inhalačné prístroje nie na lekárske účely, elektrické kanvice, klimatizačné zariadenia, elektricky vyhrievané koberce, elektrické kuchynské potreby na pečenie a varenie, kuchynské sporáky, lustre, mikrovlnné rúry, mrazičky, naparovacie prístroje, odparovače, ohrievacie podušky nie na lekárske účely, ohrievače, osvetľovacie prístroje a zariadenia, pece, sporáky, piecky, pražiče na kávu, elektrické radiátory, zariadenie do sáun, solária ako prístroje, prístroje a zariadenia na sušenie, sušiče na vlasy, teplovzdušné rúry, elektrické tlakové hrnce, varné prístroje a zariadenia, vetracie zariadenia, prístroje a zariadenia na zmäkčenie vody, ionizátory vzduchu, ohrievače vzduchu, stroje a prístroje na čistenie vzduchu, zapaľovače na zapaľovanie plynu, žiarivky, žiarovky, žiariče.

35 - Kancelárie zaoberajúce s dovozom a vývozom, poradenstvo v obchodnej činnosti, reklamné činnosti, rozširovanie reklamných alebo inzertných oznamov, reklamných materiálov, vzťahy s verejnosťou, sprostredkovanie uvedených služieb, sprostredkovanie obchodu s tovarom, predovšetkým s elektrospotrebičmi a domácimi potrebami.

37 - Opravy, montážne a inštalačné služby, servis použitých, poškodených, čiastočne zničených alebo zničených predmetov, opravárske služby v oblasti elektriny, inštalovanie a opravy elektrických spotrebičov, inštalácia a opravy chladiacich zariadení, informácie o opravách, montáž a opravy kuchynských zariadení, odrušovanie elektrických prístrojov a zariadení, sprostredkovanie uvedených činností.

(540)

**elektroMAX**

(591) modrá, červená

(731) Rober Mihálik ELEKTROMARKET, Športová 18, 919 26 Zavar, SK;

(740) Porubčan Róbert, Ing., Ivanka pri Dunaji, SK;

(210) 299-2002

(220) 05.02.2002

8 (511) 1, 3, 5

(511) 1 - Chemické produkty na priemyselné použitie; zmäkčovače vody; činidlá proti hrdzi.

3 - Bieliace prípravky; prípravky na čistenie, leštenie, odmasťovanie a brúsenie; čistiace prípravky na odtoky a výlevky; prípravky na pranie; prípravky na pranie s dezinfekčnými vlastnosťami; prípravky na čistenie s dezinfekčnými vlastnosťami, odstraňovače povlakov, odstraňovače hrdze, prípravky na odvápnenie a odstraňovanie vodného kameňa pre domácnosť; mydlá.

5 - Zdravotnícke prípravky; dezinfektanty; dezinfekčné prípravky, dezinfekčné roztoky na čistenie povrchov, dezinfektanty na domáce použitie alebo na hygienické alebo zdravotnícke účely, dezinfekčné prostriedky a prípravky s dezinfekčnými vlastnosťami; antibakteriálne prípravky; prípravky alebo látky na osviežovanie alebo čistenie vzduchu; fungicídny; prípravky alebo látky so zdravotnými, dezinfekčnými, vzduch osviežujúcimi, vzduch čistiacimi alebo fungicídnymi vlastnosťami.

(540) **POWERONS**

(731) RECKITT & COLMAN (OVERSEAS) Limited, Dansom Lane, Hull, HU8 7DS, GB;

(740) Žovicová Viera, Mgr., Bratislava, SK;

(210) 301-2002

(220) 06.02.2002

8 (511) 16, 24, 27

(511) 16 - Absorpčné podložky pre deti z papiera a/alebo celulózy na jedno použitie.

24 - Absorpčné podložky pre deti z textilu na jedno použitie.

27 - Podložky pre deti z iných materiálov, nie z papiera a/alebo celulózy a/alebo z textilu.

(540)



(731) The Procter & Gamble Company, spoločnosť zriadená podľa zákonov štátu Ohio, One Procter & Gamble Plaza, Cincinnati, Ohio, US;

(740) Bušová Eva, JUDr., Bratislava, SK;

(210) 302-2002

(220) 06.02.2002

8 (511) 16, 24, 27

(511) 16 - Absorpčné podložky pre deti z papiera a/alebo celulózy na jedno použitie.

24 - Absorpčné podložky pre deti z textilu na jedno použitie.

27 - Podložky pre deti z iných materiálov, nie z papiera a/alebo celulózy a/alebo z textilu.

(540)



(731) The Procter & Gamble Company, spoločnosť zriadená podľa zákonov štátu Ohio, One Procter & Gamble Plaza, Cincinnati, Ohio, US;

(740) Bušová Eva, JUDr., Bratislava, SK;

**(210) 333-2002**

(220) 08.02.2002

**8 (511) 16, 35, 41**

(511) 16 - Knihy, časopisy, tlačoviny.

35 - Reklamná činnosť, agentúrna činnosť súvisiaca s vydávaním, rozširovaním a aktualizovaním reklamných materiálov.

41 - Nakladateľská a vydavateľská činnosť s výnimkou vydávania reklamných alebo náborových textov.

**(540) AutoExclusive**

(731) AXEL SPRINGER PRAHA, a. s., Střelničná 1680/8, 182 21 Praha 8, CZ;

(740) Dudová Tatiana, Trenčín, SK;

**(210) 334-2002**

(220) 08.02.2002

**8 (511) 16, 35, 41**

(511) 16 - Knihy, časopisy, tlačoviny.

35 - Reklamná činnosť, agentúrna činnosť súvisiaca s vydávaním, rozširovaním a aktualizovaním reklamných materiálov.

41 - Nakladateľská a vydavateľská činnosť s výnimkou vydávania reklamných alebo náborových textov.

**(540) Motosalon**

(731) AXEL SPRINGER PRAHA, a. s., Střelničná 1680/8, 182 21 Praha 8, CZ;

(740) Dudová Tatiana, Trenčín, SK;

**(210) 335-2002**

(220) 08.02.2002

**8 (511) 16, 35, 41**

(511) 16 - Knihy, časopisy, tlačoviny.

35 - Reklamná činnosť, agentúrna činnosť súvisiaca s vydávaním, rozširovaním a aktualizovaním reklamných materiálov.

41 - Nakladateľská a vydavateľská činnosť s výnimkou vydávania reklamných alebo náborových textov.

**(540) Trucksalon**

(731) AXEL SPRINGER PRAHA, a. s., Střelničná 1680/8, 182 21 Praha 8, CZ;

(740) Dudová Tatiana, Trenčín, SK;

**(210) 336-2002**

(220) 08.02.2002

**8 (511) 16, 35, 41**

(511) 16 - Knihy, časopisy, tlačoviny.

35 - Reklamná činnosť, agentúrna činnosť súvisiaca s vydávaním, rozširovaním a aktualizovaním reklamných materiálov.

41 - Nakladateľská a vydavateľská činnosť s výnimkou vydávania reklamných alebo náborových textov.

**(540)**

MAGAZÍN PRO  
**Top dívky**

(591) ružová, žltá, čierna

(731) AXEL SPRINGER PRAHA, a. s., Střelničná 1680/8, 182 21 Praha 8, CZ;

(740) Dudová Tatiana, Trenčín, SK;

**(210) 337-2002**

(220) 08.02.2002

**8 (511) 16, 35, 41**

(511) 16 - Knihy, časopisy, tlačoviny.

35 - Reklamná činnosť, agentúrna činnosť súvisiaca s vydávaním, rozširovaním a aktualizovaním reklamných materiálov.

41 - Nakladateľská a vydavateľská činnosť s výnimkou vydávania reklamných alebo náborových textov.

**(540)**

(591) červená, modrá

(731) AXEL SPRINGER PRAHA, a. s., Střelničná 1680/8, 182 21 Praha 8, CZ;

(740) Dudová Tatiana, Trenčín, SK;

**(210) 350-2002**

(220) 11.02.2002

**8 (511) 9, 16, 35, 41**

(511) 9 - Textové, zvukové, obrazové a zvukovo-obrazové záznamy a ich rozmnoženiny na všetkých druhoch nosičov s výnimkou záznamov na papierových nosičoch; elektronické publikácie on line (s možnosťou kopírovania).

16 - Tlačoviny, najmä časopisy, knihy, brožúry, plagáty, fotografie.

35 - Vydávanie reklamných a náborových textov.

41 - Vydavateľská činnosť s výnimkou vydávania reklamných alebo náborových textov; zabezpečovanie, organizovanie a príprava kultúrnych, zábavných a spoločenských akcií, hudobných vystúpení, koncertov, sprostredkovanie hudobných, zábavných a iných spoločenských programov; poskytovanie elektronických publikácií, (textových, zvukových, obrazových a zvukovo-obrazových záznamov) on line (bez možnosti kopírovania).

**(540) APA**

(731) APA, s. r. o., Záhradnícka 46, 824 93 Bratislava, SK;

(740) Fajnorová Mária, Ing., Bratislava, SK;

**(210) 408-2002**

(220) 15.02.2002

**8 (511) 5, 32**

(511) 5 - Nutričné látky a doplnky, predovšetkým nápoje a prípravky na výrobu nápojov s obsahom



vitamínov, minerálov a dietetických látok, na lekárske účely.

32 - Minerálne a sýtené vody a iné nealkoholické nápoje; sirupy, práškové zmesi a iné prípravky na výrobu nápojov, ovocné šťavy a ovocné nápoje.

(540)



(731) KRAFT FOODS HOLDINGS, INC., Three Lakes Drive, Northfield, Illinois 60093, US;

(740) Bezák Marián, Ing., Bratislava, SK;

(210) 409-2002

(220) 15.02.2002

8 (511) 5, 32

(511) 5 - Nutričné látky a doplnky, predovšetkým nápoje a prípravky na výrobu nápojov s obsahom vitamínov, minerálov a dietetických látok, na lekárske účely.

32 - Minerálne a sýtené vody a iné nealkoholické nápoje; sirupy, práškové zmesi a iné prípravky na výrobu nápojov, ovocné šťavy a ovocné nápoje.

(540)

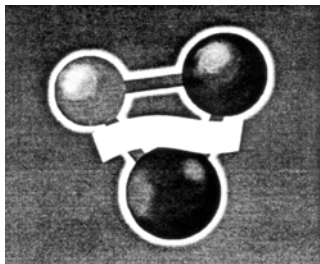

(731) KRAFT FOODS HOLDINGS, INC., Three Lakes Drive, Northfield, Illinois 60093, US;

(740) Bezák Marián, Ing., Bratislava, SK;

(210) 410-2002

(220) 15.02.2002

8 (511) 29

(511) 29 - Konzervované potraviny - mäsové, mäsovo-zeleninové, nátierky, hotové jedlá obsahujúce tovary triedy 29.

(540)



(731) FAJNE, spol. s r. o., Topoľová 1/19, 935 21 Tlmače, SK;

(740) Bachratá Magdaléna, Mgr., Bratislava, SK;

(210) 411-2002

(220) 15.02.2002

8 (511) 29

(511) 29 - Konzervované potraviny - mäsové, mäsovo-zeleninové, nátierky, hotové jedlá obsahujúce tovary triedy 29.

(540)



(731) FAJNE, spol. s r. o., Topoľová 1/19, 935 21 Tlmače, SK;

(740) Bachratá Magdaléna, Mgr., Bratislava, SK;

(210) 412-2002

(220) 15.02.2002

8 (511) 29

(511) 29 - Konzervované potraviny - mäsové, mäsovo-zeleninové, nátierky, hotové jedlá obsahujúce tovary triedy 29.

(540)



(731) FAJNE, spol. s r. o., Topoľová 1/19, 935 21 Tlmače, SK;

(740) Bachratá Magdaléna, Mgr., Bratislava, SK;

(210) 413-2002

(220) 15.02.2002

8 (511) 29

(511) 29 - Konzervované potraviny - mäsové, mäsovo-zeleninové, nátierky, hotové jedlá obsahujúce tovary triedy 29.

(540)



(731) FAJNE, spol. s r. o., Topoľová 1/19, 935 21 Tlmače, SK;

(740) Bachratá Magdaléna, Mgr., Bratislava, SK;

(210) 414-2002

(220) 15.02.2002

8 (511) 29

(511) 29 - Konzervované potraviny - mäsové, mäsovo-zeleninové, nátierky, hotové jedlá obsahujúce tovary triedy 29.

(540)



(731) FAJNE, spol. s r. o., Topoľová 1/19, 935 21 Tlmače, SK;

(740) Bachratá Magdaléna, Mgr., Bratislava, SK;

(210) 415-2002

(220) 15.02.2002

8 (511) 29

(511) 29 - Konzervované potraviny - mäsové, zeleninové, mäsovo-zeleninové, konzervovaná zelenina, nátierky, hotové jedlá obsahujúce tovary triedy 29.

(540)



(731) FAJNE, spol. s r. o., Topoľová 1/19, 935 21 Tlmače, SK;

(740) Bachratá Magdaléna, Mgr., Bratislava, SK;

(210) 416-2002

(220) 15.02.2002

8 (511) 29

(511) 29 - Konzervované potraviny - mäsové, zeleninové, mäsovo-zeleninové, konzervovaná zelenina, nátierky, hotové jedlá obsahujúce tovary triedy 29.

(540)



(731) FAJNE, spol. s r. o., Topoľová 1/19, 935 21 Tlmače, SK;

(740) Bachratá Magdaléna, Mgr., Bratislava, SK;

(210) 417-2002

(220) 15.02.2002

8 (511) 29, 30

(511) 29 - Konzervované potraviny - mäsové, zeleninové, mäsovo-zeleninové, konzervované ovocie a zelenina, nátierky, kompóty, hotové jedlá obsahujúce tovary triedy 29.

30 - Ovocné želé.

(540)



(731) FAJNE, spol. s r. o., Topoľová 1/19, 935 21 Tlmače, SK;

(740) Bachratá Magdaléna, Mgr., Bratislava, SK;

(210) 439-2002

(220) 15.02.2002

8 (511) 5

(511) 5 - Chemické výrobky na veterinárne použitie, farmaceutické prípravky humánne a veterinárne, profylaktické séra a očkovacie látky na veterinárne účely, liečivá a farmaceutické prípravky na veterinárne účely, prípravky baktericídne, fungicídne, insekticídne na ničenie nákazy, veterinárne imunologické prípravky, krvné deriváty.

(540) GAMMAVIT

(731) MEVAK, a. s., Biovetská č. 32, 949 01 Nitra, SK;

(210) 440-2002

(220) 15.02.2002

8 (511) 1, 5, 31

(511) 1 - Chemické výrobky pre priemysel určený na živočíšnu výrobu.

5 - Profylaktické séra a očkovacie látky na veterinárne účely, krvné deriváty na veterinárne účely, liečivá a farmaceutické prípravky na veterinárne účely; prípravky baktericídne, fungicídne na živočíšnu výrobu, dezinfekčné prípravky na živočíšnu výrobu; prípravky na ničenie škodcov poľnohospodárskych výrobných objektov a výrobkov.

31 - Potrava pre zvieratá; prípravky na konzervovanie krmív na živočíšnu výrobu; prípravky siliace a dietetické určené na živočíšnu výrobu.

(540) MEVAK

(731) MEVAK, a. s., Biovetská č. 32, 949 01 Nitra, SK;

(210) 441-2002

(220) 15.02.2002

8 (511) 16, 35, 41

(511) 16 - Tlačiarenské výrobky, tlačoviny, časopisy, papiernický tovar, knihárske výrobky.

35 - Propagačná činnosť, reklama, obchodná administratíva, sprostredkovanie obchodu s tovarmi, kancelárske práce, obchodný manažment.

41 - Výchova, vzdelávanie, organizovanie seminárov a konferencií, internetové vydávanie časopisu, informácie o výchove, vzdelávaní a zábave, elektronická edičná činnosť, korešpondenčné služby, vydávanie kníh a časopisov.

(540)

# Egovernment

(731) info.com s. r. o., Petrská 29, 110 00 Praha 1, CZ;

(740) Kastler Anton, Bratislava, SK;

(210) 442-2002

(220) 15.02.2002

8 (511) 37, 42

(511) 37 - Inštalácia (montáž) a údržba telekomunikačných a počítačových zariadení a sietí v triede 37.  
42 - Dizajnérske služby v oblasti počítačových a telekomunikačných sietí, ako sú navrhovanie a projektovanie počítačových sietí a telekomunikačných sieťových systémov pre iných; technické konzultovanie v oblasti dizajnu a údržby počítačových a telekomunikačných sietí.

(540) **NEXTIRAONE**

(731) NextiraOne, LLC, 2800 South post Oak Boulevard, Houston, Texas 77056, US;

(740) Čechvalová Dagmar, Bratislava, SK;

(210) 443-2002

(220) 15.02.2002

8 (511) 5, 30

(511) 5 - Bylinné čaje na lekárske použitie.  
30 - Čaje, čajové výtlačky, náhradky čaju.

(540) **KÚZLO BYLINIEK**

(731) DDK Slovakia, spol. s r. o., Železničná 465, 905 01 Senica, SK;

(740) Mešková Viera, Ing., Bratislava, SK;

(210) 448-2002

(220) 18.02.2002

8 (511) 29

(511) 29 - Mlieko, syr a mliečne výrobky.

(540) **BOURSAULT**

(731) BONGRAIN S. A., 42 rue Rieussec, 78 220 Viroflay, FR;

(740) Stavrovský Peter, JUDr., Bratislava, SK;

(210) 449-2002

(220) 18.02.2002

8 (511) 29

(511) 29 - Mlieko, syr a mliečne výrobky.

(540)



(591) čierna, oranžová, béžová, hnedá

(731) BONGRAIN S. A., 42 rue Rieussec, 78 220 Viroflay, FR;

(740) Stavrovský Peter, JUDr., Bratislava, SK;

(210) 459-2002

(220) 18.02.2002

8 (511) 3

(511) 3 - Čistiace prípravky; prípravky na čistenie povrchov; detergenty s výnimkou detergentov na použitie vo výrobnom procese a na lekárske účely; pracie prípravky.

(540) **UNIPER**

(731) ELER Cosmetics, s. r. o., Zeleneč 227, 919 21 Zeleneč, SK;

(210) 487-2002

(220) 21.02.2002

8 (511) 2, 17, 19, 42

(511) 2 - Farby, laky, vodou riedené silnovrstvé lazúrovacie laky, emaily (laky), fermeže, náterové laky, riedidlá do náterových látok, farieb a lakov, zlatolaky, tmely zaradené do tr. 2, farbivá, moridlá, ochranné prostriedky proti hrdzi kovov a hnilobe dreva, práškové náterové látky, práškové farby, impregnačné prostriedky na drevo a na betón, moridlá na drevo, elektroforézne náterové látky, spojivá do náterových látok, farby na stavebné účely.

17 - Izolačné náterové hmoty, najmä nástrekové hmoty na báze organických spojív a organických plnidiel.

19 - Omietky pre stavebníctvo, maltovinové spojivá (stavebný materiál), nástrekové omietkové hmoty, liate podlahy (stavebný materiál), asfaltové nátery, stavebné nástrekové hmoty na báze organických spojív a organických plnidiel.

42 - Vývoj a výskum v oblasti výroby farieb a lakov.

(540) **AXATHERM**

(731) STACOL, a. s., Americká 35/177, 120 00 Praha 2, CZ;

(740) Beleščák Ladislav, Ing., Piešťany, SK;

(210) 488-2002

(220) 21.02.2002

8 (511) 2, 17, 19, 42

(511) 2 - Farby, laky, vodou riedené silnovrstvé lazúrovacie laky, emaily (laky), fermeže, náterové laky, riedidlá do náterových látok, farieb a lakov, zlatolaky, tmely zaradené do tr. 2, farbivá, moridlá, ochranné prostriedky proti hrdzi kovov a hnilobe dreva, práškové náterové látky, práškové farby, impregnačné prostriedky na drevo a na betón, moridlá na drevo, elektroforézne náterové látky, spojivá do náterových látok, farby na stavebné účely.

17 - Izolačné náterové hmoty, najmä nástrekové hmoty na báze organických spojív a organických plnidiel.

19 - Omietky pre stavebníctvo, maltovinové spojivá (stavebný materiál), nástrekové omietkové hmoty, liate podlahy (stavebný materiál), asfaltové nátery, stavebné nástrekové hmoty na báze organických spojív a organických plnidiel.

42 - Vývoj a výskum v oblasti výroby farieb a lakov.

(540) **EPAX**

(731) STACOL, a. s., Americká 35/177, 120 00 Praha 2, CZ;

(740) Beleščák Ladislav, Ing., Piešťany, SK;

**(210) 489-2002**

(220) 21.02.2002

**8 (511) 2, 17, 19, 42**

(511) 2 - Farby, laky, vodou riedené silnovrstvé lazúrovacie laky, emaily (laky), fermeže, náterové laky, riedidlá do náterových látok, farieb a lakov, zlatolaky, tmely zaradené do tr. 2, farbivá, moridlá, ochranné prostriedky proti hrdzi kovov a hnilobe dreva, práškové náterové látky, práškové farby, impregnačné prostriedky na drevo a na betón, moridlá na drevo, elektroforézne náterové látky, spojivá do náterových látok, farby na stavebné účely.

17 - Izolačné náterové hmoty, najmä nástrekové hmoty na báze organických spojív a organických plnidiel.

19 - Omietky pre stavebníctvo, maltovinové spojivá (stavebný materiál), nástrekové omietkové hmoty, liate podlahy (stavebný materiál), asfaltové nátery, stavebné nástrekové hmoty na báze organických spojív a organických plnidiel.

42 - Vývoj a výskum v oblasti výroby farieb a lakov.

**(540) LIHOLAK**

(731) STACOL, a. s., Americká 35/177, 120 00 Praha 2, CZ;

(740) Beleščák Ladislav, Ing., Piešťany, SK;

**(210) 490-2002**

(220) 21.02.2002

**8 (511) 2, 17, 19, 42**

(511) 2 - Farby, laky, vodou riedené silnovrstvé lazúrovacie laky, emaily (laky), fermeže, náterové laky, riedidlá do náterových látok, farieb a lakov, zlatolaky, tmely zaradené do tr. 2, farbivá, moridlá, ochranné prostriedky proti hrdzi kovov a hnilobe dreva, práškové náterové látky, práškové farby, impregnačné prostriedky na drevo a na betón, moridlá na drevo, elektroforézne náterové látky, spojivá do náterových látok, farby na stavebné účely.

17 - Izolačné náterové hmoty, najmä nástrekové hmoty na báze organických spojív a organických plnidiel.

19 - Omietky pre stavebníctvo, maltovinové spojivá (stavebný materiál), nástrekové omietkové hmoty, liate podlahy (stavebný materiál), asfaltové nátery, stavebné nástrekové hmoty na báze organických spojív a organických plnidiel.

42 - Vývoj a výskum v oblasti výroby farieb a lakov.

**(540) PROTIREZ**

(731) STACOL, a. s., Americká 35/177, 120 00 Praha 2, CZ;

(740) Beleščák Ladislav, Ing., Piešťany, SK;

**(210) 491-2002**

(220) 21.02.2002

**8 (511) 2, 17, 19, 42**

(511) 2 - Farby, laky, vodou riedené silnovrstvé lazúrovacie laky, emaily (laky), fermeže, náterové laky, riedidlá do náterových látok, farieb a lakov, zlatolaky, tmely zaradené do tr. 2, farbivá, moridlá, ochranné prostriedky proti hrdzi kovov a hnilobe dreva, práškové náterové látky, práškové farby, impregnačné prostriedky na drevo a na

betón, moridlá na drevo, elektroforézne náterové látky, spojivá do náterových látok, farby na stavebné účely.

17 - Izolačné náterové hmoty, najmä nástrekové hmoty na báze organických spojív a organických plnidiel.

19 - Omietky pre stavebníctvo, maltovinové spojivá (stavebný materiál), nástrekové omietkové hmoty, liate podlahy (stavebný materiál), asfaltové nátery, stavebné nástrekové hmoty na báze organických spojív a organických plnidiel.

42 - Vývoj a výskum v oblasti výroby farieb a lakov.

**(540) SYNTEPUR**

(731) STACOL, a. s., Americká 35/177, 120 00 Praha 2, CZ;

(740) Beleščák Ladislav, Ing., Piešťany, SK;

**(210) 492-2002**

(220) 21.02.2002

**8 (511) 2, 17, 19, 42**

(511) 2 - Farby, laky, vodou riedené silnovrstvé lazúrovacie laky, emaily (laky), fermeže, náterové laky, riedidlá do náterových látok, farieb a lakov, zlatolaky, tmely zaradené do tr. 2, farbivá, moridlá, ochranné prostriedky proti hrdzi kovov a hnilobe dreva, práškové náterové látky, práškové farby, impregnačné prostriedky na drevo a na betón, moridlá na drevo, elektroforézne náterové látky, spojivá do náterových látok, farby na stavebné účely.

17 - Izolačné náterové hmoty, najmä nástrekové hmoty na báze organických spojív a organických plnidiel.

19 - Omietky pre stavebníctvo, maltovinové spojivá (stavebný materiál), nástrekové omietkové hmoty, liate podlahy (stavebný materiál), asfaltové nátery, stavebné nástrekové hmoty na báze organických spojív a organických plnidiel.

42 - Vývoj a výskum v oblasti výroby farieb a lakov.

**(540) COLIOL**

(731) STACOL, a. s., Americká 35/177, 120 00 Praha 2, CZ;

(740) Beleščák Ladislav, Ing., Piešťany, SK;

**(210) 493-2002**

(220) 21.02.2002

**8 (511) 2, 17, 19, 42**

(511) 2 - Farby, laky, vodou riedené silnovrstvé lazúrovacie laky, emaily (laky), fermeže, náterové laky, riedidlá do náterových látok, farieb a lakov, zlatolaky, tmely zaradené do tr. 2, farbivá, moridlá, ochranné prostriedky proti hrdzi kovov a hnilobe dreva, práškové náterové látky, práškové farby, impregnačné prostriedky na drevo a na betón, moridlá na drevo, elektroforézne náterové látky, spojivá do náterových látok, farby na stavebné účely.

17 - Izolačné náterové hmoty, najmä nástrekové hmoty na báze organických spojív a organických plnidiel.

19 - Omietky pre stavebníctvo, maltovinové spojivá (stavebný materiál), nástrekové omietkové hmoty, liate podlahy (stavebný materiál), asfal-

tové nátery, stavebné nástrekové hmoty na báze organických spojív a organických plnidiel.

42 - Vývoj a výskum v oblasti výroby farieb a lakov.

#### (540) EPOX AQUA

(731) STACOL, a. s., Americká 35/177, 120 00 Praha 2, CZ;

(740) Beleščák Ladislav, Ing., Piešťany, SK;

---

(210) 494-2002

(220) 21.02.2002

8 (511) 2, 17, 19, 42

(511) 2 - Farby, laky, vodou riedené silnovrstvé lazúrovacie laky, emaily (laky), fermeže, náterové laky, riedidlá do náterových látok, farieb a lakov, zlatolaky, tmely zaradené do tr. 2, farbivá, moridlá, ochranné prostriedky proti hrdzi kovov a hnilobe dreva, práškové náterové látky, práškové farby, impregnačné prostriedky na drevo a na betón, moridlá na drevo, elektroforézne náterové látky, spojivá do náterových látok, farby na stavebné účely.

17 - Izolačné náterové hmoty, najmä nástrekové hmoty na báze organických spojív a organických plnidiel.

19 - Omietky pre stavebníctvo, maltovinové spojivá (stavebný materiál), nástrekové omietkové hmoty, liate podlahy (stavebný materiál), asfaltové nátery, stavebné nástrekové hmoty na báze organických spojív a organických plnidiel.

42 - Vývoj a výskum v oblasti výroby farieb a lakov.

#### (540) PARKET AQUA

(731) STACOL, a. s., Americká 35/177, 120 00 Praha 2, CZ;

(740) Beleščák Ladislav, Ing., Piešťany, SK;

---

(210) 495-2002

(220) 21.02.2002

8 (511) 2, 17, 19, 42

(511) 2 - Farby, laky, vodou riedené silnovrstvé lazúrovacie laky, emaily (laky), fermeže, náterové laky, riedidlá do náterových látok, farieb a lakov, zlatolaky, tmely zaradené do tr. 2, farbivá, moridlá, ochranné prostriedky proti hrdzi kovov a hnilobe dreva, práškové náterové látky, práškové farby, impregnačné prostriedky na drevo a na betón, moridlá na drevo, elektroforézne náterové látky, spojivá do náterových látok, farby na stavebné účely.

17 - Izolačné náterové hmoty, najmä nástrekové hmoty na báze organických spojív a organických plnidiel.

19 - Omietky pre stavebníctvo, maltovinové spojivá (stavebný materiál), nástrekové omietkové hmoty, liate podlahy (stavebný materiál), asfaltové nátery, stavebné nástrekové hmoty na báze organických spojív a organických plnidiel.

42 - Vývoj a výskum v oblasti výroby farieb a lakov.

#### (540) PROFI OKAP

(731) STACOL, a. s., Americká 35/177, 120 00 Praha 2, CZ;

(740) Beleščák Ladislav, Ing., Piešťany, SK;

---

(210) 496-2002

(220) 21.02.2002

8 (511) 2, 17, 19, 42

(511) 2 - Farby, laky, vodou riedené silnovrstvé lazúrovacie laky, emaily (laky), fermeže, náterové laky, riedidlá do náterových látok, farieb a lakov, zlatolaky, tmely zaradené do tr. 2, farbivá, moridlá, ochranné prostriedky proti hrdzi kovov a hnilobe dreva, práškové náterové látky, práškové farby, impregnačné prostriedky na drevo a na betón, moridlá na drevo, elektroforézne náterové látky, spojivá do náterových látok, farby na stavebné účely.

17 - Izolačné náterové hmoty, najmä nástrekové hmoty na báze organických spojív a organických plnidiel.

19 - Omietky pre stavebníctvo, maltovinové spojivá (stavebný materiál), nástrekové omietkové hmoty, liate podlahy (stavebný materiál), asfaltové nátery, stavebné nástrekové hmoty na báze organických spojív a organických plnidiel.

42 - Vývoj a výskum v oblasti výroby farieb a lakov.

#### (540) PURCOL

(731) STACOL, a. s., Americká 35/177, 120 00 Praha 2, CZ;

(740) Beleščák Ladislav, Ing., Piešťany, SK;

---

(210) 497-2002

(220) 21.02.2002

8 (511) 2, 17, 19, 42

(511) 2 - Farby, laky, vodou riedené silnovrstvé lazúrovacie laky, emaily (laky), fermeže, náterové laky, riedidlá do náterových látok, farieb a lakov, zlatolaky, tmely zaradené do tr. 2, farbivá, moridlá, ochranné prostriedky proti hrdzi kovov a hnilobe dreva, práškové náterové látky, práškové farby, impregnačné prostriedky na drevo a na betón, moridlá na drevo, elektroforézne náterové látky, spojivá do náterových látok, farby na stavebné účely.

17 - Izolačné náterové hmoty, najmä nástrekové hmoty na báze organických spojív a organických plnidiel.

19 - Omietky pre stavebníctvo, maltovinové spojivá (stavebný materiál), nástrekové omietkové hmoty, liate podlahy (stavebný materiál), asfaltové nátery, stavebné nástrekové hmoty na báze organických spojív a organických plnidiel.

42 - Vývoj a výskum v oblasti výroby farieb a lakov.

#### (540) STRUKTOPUR

(731) STACOL, a. s., Americká 35/177, 120 00 Praha 2, CZ;

(740) Beleščák Ladislav, Ing., Piešťany, SK;

---

(210) 498-2002

(220) 21.02.2002

8 (511) 2, 17, 19, 42

(511) 2 - Farby, laky, vodou riedené silnovrstvé lazúrovacie laky, emaily (laky), fermeže, náterové laky, riedidlá do náterových látok, farieb a lakov, zlatolaky, tmely zaradené do tr. 2, farbivá, moridlá, ochranné prostriedky proti hrdzi kovov a hnilobe dreva, práškové náterové látky, práškové farby, impregnačné prostriedky na drevo a na

betón, moridlá na drevo, elektroforézne náterové látky, spojivá do náterových látok, farby na stavebné účely.

17 - Izolačné náterové hmoty, najmä nástrekové hmoty na báze organických spojív a organických plnidiel.

19 - Omietky pre stavebníctvo, maltovinové spojivá (stavebný materiál), nástrekové omietkové hmoty, liate podlahy (stavebný materiál), asfaltové nátery, stavebné nástrekové hmoty na báze organických spojív a organických plnidiel.

42 - Vývoj a výskum v oblasti výroby farieb a lakov.

**(540) VANTEX**

(731) STACOL, a. s., Americká 35/177, 120 00 Praha 2, CZ;

(740) Beleščák Ladislav, Ing., Piešťany, SK;

**(210) 512-2002**

(220) 22.02.2002

**8 (511) 6, 22, 35**

(511) 6 - Farebné kovy a výrobky z nich patriace do triedy 6.

22 - Surová bavlna.

35 - Sprostredkovanie nákupu a predaja tovaru.

**(540)**



(591) biela, červená, čierna

(731) TIMEX Q s. r. o., Skladová 2, 917 00 Trnava, SK;

**(210) 614-2002**

(220) 01.03.2002

**8 (511) 6, 11, 17**

(511) 6 - Kotviaca technika (objímky kovové na potrubie).

11 - Plynové ohrievače vody, el. ohrievače vody, plynové kotly, zariadenia na úpravu vody magnetickým poľom.

17 - Flexibilné pripojovacie hadice na vodu, flexibilné pripojovacie hadice na plyn /ZP-PB/ (nekovové, resp. z plastických hmôt).

**(540)**



(591) červená, biela, modrá

(731) Takács Robert, Veľkoblavovská 40, 929 01 Dunajská Streda, SK;

**(210) 621-2002**

(220) 04.03.2002

**8 (511) 18, 20, 22, 25, 28**

(511) 18 - Aktovky, kufričky, batohy, cestovné kufre, cestovné tašky, chlebníky.

20 - Spacie vaky na stanovanie.

22 - Stany.

25 - Odevy, obuv, klobočnícky tovar, športové oblečenie, lyžiarske rukavice, kožené bundy, športové topánky.

28 - Hračky, hry, športové náradie, lopty.

**(540)**



(591) zelená, čierna

(731) TOMIREX SLOVAKIA, s. r. o., Ipeľská 1, 040 11 Košice, SK;

**(210) 631-2002**

(220) 05.03.2002

(310) 2001/02876

(320) 07.09.2001

(330) IE

**8 (511) 5**

(511) 5 - Farmaceutické prípravky a substancie.

**(540) ELAN**

(731) Elan Corporation plc., Lincoln House, Lincoln Place, Dublin 2, IE;

(740) ROTT, RŮŽIČKA & GUTTMANN, v. o. s., Bratislava, SK;

**(210) 633-2002**

(220) 05.03.2002

**8 (511) 30, 32**

(511) 30 - Čokoládové cukrovinky, tabuľková čokoláda, čokoládové dezerty, nečokoládové cukrovinky, cukrovinky bez cukru, najmä bombóny, obľátky a sušienky, trvanlivé pečivo, najmä sušienky a obľátky, nápoje pripravované na základe kávy, kaka a alebo čokolády, kávové, kakaové a čokoládové nápoje instantné, nápoje na báze čaju, nápoje na báze čaju instantné.

32 - Šumivé nápoje a iné nápoje nealkoholické, nápoje a šťavy ovocné, sirupy a iné prípravky na zhotovovanie nápojov, prášky a tablety na prípravu šumivých nápojov.

**(540) TIROLL**

(731) WISSA, spol. s r. o., U Rakovky 1207, 148 00 Praha 4 - Kunratice, CZ;

(740) Mešková Viera, Ing., Bratislava, SK;

**(210) 634-2002**

(220) 05.03.2002

**8 (511) 30**

(511) 30 - Čaje, bylinné čaje, čajové výtlačky, náhradky čaju.

**(540) KOUZLO BYLINEK**

(731) DDK Slovakia, spol. s r. o., Železničná 465, 905 01 Senica, SK;

(740) Mešková Viera, Ing., Bratislava, SK;

**(210) 638-2002**

(220) 05.03.2002

**8 (511) 35, 36, 39, 42**

(511) 35 - Obchodný manažment, sprostredkovanie nákupu a predaja tovarov, reklama, organizovanie výstav na reklamné a obchodné účely; rozširova-

nie reklamných oznamov; predvádzanie tovaru; rozširovanie reklamných materiálov zákazníkom, (letáky, prospekty, tlačivá, vzorky); zasielanie reklamných materiálov zákazníkovi; vydávanie a aktualizovanie reklamných materiálov; distribúcia vzoriek; obchodný alebo podnikateľský prieskum; prenájom reklamných materiálov; uverejňovanie reklamných textov; vydávanie reklamných alebo náborových textov; vzťahy s verejnosťou, televízna reklama; reklamné agentúry; organizovanie reklamných hier na propagáciu predaja; prieskum trhu; prieskum verejnej mienky; prenájom reklamných priestorov; prenájom reklamných plôch; podpora predaja (pre tretie osoby); spracovanie textov; ponuka, sprostredkovanie a výber tovaru prostredníctvom katalógu, reklamná a inzertná činnosť, propagácia, marketing, pomoc pri podnikaní, podnikateľské informácie, overovanie obchodných transakcií, vykonávanie uskutočnenia obchodných transakcií, reklamná, inzertná a propagačná činnosť prostredníctvom akéhokoľvek média prostredníctvom telefónnej dátovej alebo informačnej siete; poskytovanie informácií a iných informačných produktov všetkých druhov, hlavne reklamného charakteru, multimediálnych informácií, inzercie a marketingu; prenájom reklamných informačných a komunikačných miest; sprostredkovanie v obchodných vzťahoch.

36 - Realitné kancelárie; prenájom nehnuteľností; sprostredkovanie kúpy, predaja a prenájmu nehnuteľností; správa nehnuteľností; obstarávanie služieb spojených so správou nehnuteľností, sprostredkovanie finančných služieb, finančný lízing, predaj na splátky.

39 - Distribúcia tovaru na dobierku, sprostredkovanie prepravy, skladovanie, prenájom skladov, prenájom garáží, balenie tovaru, dovoz, doprava; doručovanie tovaru; preprava nábytku; prepravné služby; skladovanie.

42 - Návrhy a grafické služby každého druhu, grafický dizajn.

**(540) AVION SHOPPING PARK**

(731) IKEA Bratislava spol. s r. o., Tomášikova č. 46, 831 03 Bratislava, SK;

(740) Brichtová Tatiana, JUDr., Bratislava, SK;

**(210) 639-2002**

(220) 06.03.2002

**8 (511) 35, 36, 41, 44**

(511) 35 - Reklamná činnosť.

36 - Prenájom nehnuteľností; sprostredkovanie obchodov s nehnuteľnosťami; správa majetku a budov.

41 - Organizovanie a vedenie kurzov, seminárov, konferencií, kongresov, školení.

44 - Lekárske služby; zdravotnícka starostlivosť; ošetrovateľské služby.

**(540)**



(731) PARACELSUS, s. r. o., M. Schneidera Trnavského 8, 841 01 Bratislava, SK;

(740) Juran Svetozár, JUDr., Bratislava, SK;

**(210) 640-2002**

(220) 06.03.2002

(310) CTM Application No. 002381093

(320) 19.09.2001

(330) EM

**8 (511) 5**

(511) 5 - Farmaceutické prípravky a substancie.

**(540)**



(731) Elan Corporation plc., Lincoln House, Lincoln Place, Dublin 2, IE;

(740) ROTT, RŮŽIČKA & GUTTMANN, v. o. s., Bratislava, SK;

**(210) 641-2002**

(220) 05.03.2002

**8 (511) 36, 43**

(511) 36 - Zmenárenské služby.

43 - Reštaurácie, rezervácia hotelov, poskytovanie ubytovania, prenájom prednáškových sál, hotelierske služby.

**(540)**



(731) Hotel EDEN, spol. s r. o., Winterova 60, 921 01 Piešťany, SK;

**(210) 664-2002**

(220) 07.03.2002

**8 (511) 30**

(511) 30 - Ryža, cestoviny, obilniny a obilninové prípravky; čaj, káva, kakao; varená čokoláda a čokoládové nápoje, kávové výťažky, kávové náhradky, zmesi kávy a čakanky; čakanka, čakankové zmesi, všetko na použitie ako kávové náhradky; neliečivé cukrovinky; pekárske a cukrárske výrobky, jemné pečivo a zákusky, sušienky, keksy a sucháre; vodové zmrzliny, smotanové zmrzliny, zmrzlinové výrobky, mrazené cukrovinky; chladené a mrazené dezerty a zákusky; peny, šerbety; chlieb; jemné cestá; nápoje patria-

ce do triedy 30; plnky zložené prevažne z produktov patriacich do triedy 30; sladké nátierky; slané nátierky; malé občerstvenia medzi hlavnými jedlami zložené prevažne z produktov patriacich do triedy 30; hotové jedlá a ich zložky obsahujúce prevažne produkty patriace do triedy 30; čokoláda; pizza, pizzové základy; omáčky, posýpky a polevy na pizzu; omáčky na cestoviny a ryžu; šalátové dresingy; majonéza; omáčky a chuťové omáčky; všetky uvedené tovary patriace do triedy 30.

**(540) SOUR DARE**

(731) Mars Incorporated, McLean, Virginia 22101, US;  
(740) Fajnorová Mária, Ing., Bratislava, SK;

**(210) 665-2002**

(220) 07.03.2002

**8 (511) 30**

(511) 30 - Čaj a čajové produkty.

**(540)**



(591) žltá, biela, červená, modrá, čierna, oranžová, zelená

(731) UNILEVER N. V., Weena 455, 3013 AL Rotterdam, NL;

(740) Fajnorová Mária, Ing., Bratislava, SK;

**(210) 672-2002**

(220) 08.03.2002

**8 (511) 30**

(511) 30 - Snack-pokrmly obsahujúce najmä obilniny vrátane kukuričných lupienkov, tortilla-lupienkov, ryžových lupienkov, krekerov, praclíkov, nafukovaných a extrudovaných snackov; pukance; kandizované a poťahované orechy a búrské orechy; snack-pokrmly na vlákninovom a cereálnom základe; omáčky na snack-pokrmly.

**(540)**



(731) PepsiCo, Inc., 700 Anderson Hill Road, Purchase, New York 10577, US;

(740) Bezák Marián, Ing., Bratislava, SK;

**(210) 673-2002**

(220) 08.03.2002

**8 (511) 30**

(511) 30 - Snack-pokrmly obsahujúce najmä obilniny vrátane kukuričných lupienkov, tortilla-lupienkov, ryžových lupienkov, krekerov, praclíkov, nafukovaných a extrudovaných snackov; pukance; kandizované a poťahované orechy a búrské orechy; snack-pokrmly na vlákninovom a cereálnom základe; omáčky na snack-pokrmly.

**(540)**



(731) PepsiCo, Inc., 700 Anderson Hill Road, Purchase, New York 10577, US;

(740) Bezák Marián, Ing., Bratislava, SK;

**(210) 674-2002**

(220) 08.03.2002

**8 (511) 32**

(511) 32 - Minerálne a sýtené vody a iné nealkoholické nápoje; ovocné nápoje a ovocné šťavy; sirupy, koncentráty a iné prípravky na výrobu nápojov.

**(540)**



(591) biela, žltá, modrá, červená

(731) PepsiCo, Inc., 700 Anderson Hill Road, Purchase, New York 10577, US;

(740) Bezák Marián, Ing., Bratislava, SK;

**(210) 676-2002**

(220) 08.03.2002

**8 (511) 5, 35, 42, 43, 44**

(511) 5 - Farmaceutické výrobky, dietetické látky upravené na lekárske účely.

35 - Propagačná činnosť, reklama, kancelárske práce, pomoc pri riadení obchodnej činnosti.

42 - Vedecký a priemyselný výskum.

43 - Zabezpečovanie stravovania a nápojov.

44 - Lekárska, hygienická a kozmetická starostlivosť.

**(540) CALCIBERL**

(731) Berlin - Chemie AG, Glienicke Weg 125, D-12489 Berlin, DE;

(740) Hörmannová Zuzana, Ing., Bratislava, SK;



**(210) 677-2002**

(220) 08.03.2002

**8 (511) 5, 35, 42, 43, 44**

(511) 5 - Farmaceutické výrobky, dietetické látky upravené na lekárske účely.

35 - Propagačná činnosť, reklama, kancelárske práce, pomoc pri riadení obchodnej činnosti.

42 - Vedecký a priemyselný výskum.

43 - Zabezpečovanie stravovania a nápojov.

44 - Lekárska, hygienická a kozmetická starostlivosť.

**(540) OSTIX**

(731) Berlin - Chemie AG, Glienicke Weg 125, D-12489 Berlin, DE;

(740) Hörmannová Zuzana, Ing., Bratislava, SK;

**(210) 678-2002**

(220) 08.03.2002

**8 (511) 5, 35, 42, 43, 44**

(511) 5 - Farmaceutické výrobky, dietetické látky upravené na lekárske účely.

35 - Propagačná činnosť, reklama, kancelárske práce, pomoc pri riadení obchodnej činnosti.

42 - Vedecký a priemyselný výskum.

43 - Zabezpečovanie stravovania a nápojov.

44 - Lekárska, hygienická a kozmetická starostlivosť.

**(540) ZOVIPLEX**

(731) Berlin - Chemie AG, Glienicke Weg 125, D-12489 Berlin, DE;

(740) Hörmannová Zuzana, Ing., Bratislava, SK;

**(210) 679-2002**

(220) 08.03.2002

**8 (511) 3, 5**

(511) 3 - Toaletné mydlá; tekuté čistiace prostriedky na osobnú potrebu; vlasové šampóny; vlasové vody; farby na vlasy; vlasové kondicionéry; vlasové fixačné gély; laky na vlasy; soľ do kúpeľa; pena do kúpeľa (nie na lekárske účely); oleje do kúpeľa; antiperspiranty a dezodoranty na osobnú potrebu; voňavky; kolínske vody; výťažky z kvetov (parfuméria); aromatické vody (kozmetika); toaletné vody; práškový púder (na kozmetické účely); telový púder; esenciálne oleje (aromatické); skrášľovacie masky; čistiace mlieka; prípravky na líčenie; prípravky na odstraňovanie líčidiel; kozmetické prípravky na obočie; kozmetické krémy obsahujúce hydratačné látky; krémy proti vráskam; výživné krémy; krémy na ruky; spevňovacie krémy na poprsie a krémy po kúpeli; kozmetické prípravky určené na starostlivosť o pleť; prípravky na čistenie zubov; depilačné prípravky; jazmínový olej; ružový olej; levandulový olej; rúže; ošetrovacie prípravky na nechty; oleje na kozmetické účely; vrecúška s parfumovaným práškom; detské krémy; oleje, mlieka a krémy na opaľovanie; gély, krémy, a peny na holenie; vody po holení; balzamy po holení.

5 - Prípravky na osvieženie a čistenie vzduchu; dezodoranty s výnimkou dezodorantov na osobnú potrebu; balzamovacie prípravky a balzamy na lekárske účely; liečivé prípravky do kúpeľa; liečivé kúpeľové soli; dietetické látky upravené na lekárske účely, hlavne potravinové doplnky pozostávajúce z vitamínov a/alebo minerálnych

solí, a/alebo liečivých bylín; medicínálne infúzie; liečivé rastliny; lieky vo forme nápojov; bylinkové čaje; masť na lekárske účely; potrava pre dojčatá; univerzálne dezinfekčné prípravky.

**(540) L'ERBOLARIO**

(731) L'ERBOLARIO, s. r. l., Via N. Sauro 8/B, Lodi, IT;

(740) PATENTSERVIS BRATISLAVA, a. s., Bratislava, SK;

**(210) 680-2002**

(220) 08.03.2002

**8 (511) 32**

(511) 32 - Prípravky alebo príchuti na výrobu nápojov, koncentráty a sirupy na výrobu nápojov, ovocné alebo zeleninové šťavy, džúsy a sirupy, nealkoholické nápoje, nealkoholické nápoje obohatené vitamínmi alebo minerálmi, iónové a energetické nápoje nealkoholické, proteínové nealkoholické nápoje, diétne nápoje, želatínové nápoje, tablety a prášky na prípravu šumivých nealkoholických nápojov, ovocné alebo zeleninové nealkoholické nápoje, nealkoholické nápoje s príchutou ovocia alebo zeleniny, minerálne vody, pramenité vody, sódová voda, voda, šumivé nealkoholické nápoje, miešané nápoje nealkoholické, paradajková šťava ako nápoj, aperitívy nealkoholické.

**(540)**

(591) modrá, biela, zelená, červená, žltá, oranžová, hnedá

(731) WALMARK, a. s., Oldřichovice č. 44, 739 61 Trinec, CZ;

(740) Mešková Viera, Ing., Bratislava, SK;

**(210) 689-2002**

(220) 08.03.2002

**8 (511) 5**

(511) 5 - Prázdne kapsuly na lekárske a farmaceutické produkty.

**(540)**

(731) PARKE, DAVIS &amp; COMPANY, spoločnosť zriadená podľa zákonov štátu Michigan, 201 Tabor Road, Morris Plains, New Jersey 07950, US;

(740) Tomeš Pavol, Ing., Bratislava, SK;

**(210) 698-2002**

(220) 11.03.2002

**8 (511) 29**

(511) 29 - Mlieko, mliečne výrobky, syr, mliečne dezerty.

**(540) SNÍLEK**

- (731) BONGRAIN S. A., 42 rue Rieussec, 78 220 Vi-roflay, FR;  
 (740) Stavrovský Peter, JUDr., Bratislava, SK;

**(210) 700-2002**

(220) 11.03.2002

**8 (511) 1**

- (511) 1 - Prípravky na hnojenie, poľnohospodárske hnojivá.

**(540) GREENFOS**

- (731) Fosfa, akciová spoločnosť, Hraniční 268, 691 41 Břeclav - Poštorná, CZ;  
 (740) Suchoňová Katarína, JUDr., Banská Bystrica, SK;

**(210) 701-2002**

(220) 11.03.2002

**8 (511) 31**

- (511) 31 - Krmivo pre dobytok; prísady do krmiva nie na lekárske účely; kŕmne zmesi na výkrm hospodárskych zvierat.

**(540) MINFOS**

- (731) Fosfa, akciová spoločnosť, Hraniční 268, 691 41 Břeclav - Poštorná, CZ;  
 (740) Suchoňová Katarína, JUDr., Banská Bystrica, SK;

**(210) 707-2002**

(220) 11.03.2002

**8 (511) 9, 14, 18, 25, 28**

- (511) 9 - Okuliare, slnečné okuliare.  
 14 - Hodinky.  
 18 - Dáždniky, slnečníky, tašky, vaky, pleciaky, športové tašky a vaky.  
 25 - Obuv; športová obuv; futbalová obuv; odevy; športové odevy; športové oblečenie; pokrývky hlavy, najmä športové čiapky; šály; šatky; bielizeň; ponožky; podkolenky; pančuchy; plavky.  
 28 - Športové a telocvičné potreby a náradie; chrániče ako športové potreby; športové ochranné helmy; športové rukavice; lopty na hranie, najmä futbalové.

**(540)**

- (591) červená, modrá  
 (731) TIMEX, a. s., Plynárenská 2/a, 821 09 Bratislava, SK;  
 (740) Hojčuš Peter, Ing., Bratislava, SK;

**(210) 710-2002**

(220) 11.03.2002

**8 (511) 29, 30**

- (511) 29 - Mäso, ryby, hydina a zverina; mäsové výťažky; instantné polievky, najmä instantné rezancové polievky; konzervované, sušené a tepelne spracované ovocie a zelenina, najmä konzervy s ovocím, konzervy s rybami, konzervy s mäkkyšími, kôrovkami a inými morskými živočíchmi,

konzervy so zeleninou, tropické sušené ovocie; rôsoly, džemy, marmelády, ovocné zaváraniny, ovocné pretlaky, najmä ovocné želé; prírodné a umelé aerosólové krémy na zdobenie dezertov patriace do triedy 29; vajcia, mlieko a mliečne výrobky; jedlé oleje a tuky.

30 - Káva, čaj, kakao, cukor, ryža, maniok, ságo, kávové náhradky; múka a výrobky z obilia, najmä instantné rezance, chlieb, pekárské a cukrárske výrobky, zmrzliny; prírodné a umelé aerosólové krémy na zdobenie dezertov patriace do triedy 30; med, melasový sirup; kvasnice, prášky do pečiva; soľ, horčica; ocot, omáčky ako chuťové prísady; korenie; ľad.

**(540) FIVE STAR**

- (731) DS INTERTRADE ASIA INTERNATIONAL CO., LTD., 19/196 Soi Champen, Nawamin Rd., Klongkum, Beungkum, 10240 Bangkok, TH;  
 (740) Tomešová Ingrid, Mgr., Bratislava, SK;

**(210) 711-2002**

(220) 11.03.2002

(310) 176990

(320) 21.02.2002

(330) CZ

**8 (511) 1, 3, 5, 11, 31, 36, 37, 39, 40, 44**

- (511) 1 - Komposty, rašelina ako substrát, výrobky z rašeliny a zo surovín, ktoré ju nahrádzajú na záhradnícke a lesnícke účely.  
 3 - Bahno a rašelina na kozmetické použitie, výrobky na kozmetické použitie, pri ktorých je účinnou látkou bahno a/alebo rašelina.  
 5 - Liečivé bahno, bahno a rašelina na kúpele, výrobky na balneologické použitie, pri ktorých účinnou látkou je bahno a/alebo rašelina, výluhy z rašeliny (na kúpele), prostriedky na ochranu rastlín obsahujúce látky z peloidných rastlín.  
 11 - Zariadenia a stroje na čistenie a úpravu vody, vegetačné čistiare.  
 31 - Sadba, sadenice, semená rastlín, rastliny, stromy, kry, krovie, kvetiny, trávniky.  
 36 - Prenájom a správa nehnuteľností, najmä pozemkov, domov, bytov a nebytových priestorov, sprostredkovateľská činnosť v oblasti nehnuteľného majetku.  
 37 - Povrchová ťažba, najmä ťažba rašeliny, zemné práce, zemné úpravy, rekultivácia, prenájom zemných strojov ako bagrov, rýpadiel, buldozérov, mytie, čistenie a mazanie motorových vozidiel a pojazdných mechanizmov, montáže, údržba a opravy.  
 39 - Balenie tovaru, skladovanie tovaru, preprava osôb a tovaru motorovými vozidlami, prenájom motorových vozidiel, prevádzkovanie a prenájom garáží a parkovísk, prenájom plôch na zriadenie parkovísk.  
 40 - Zneškodňovanie škodlivín, napr. ropných látok v zeminách, spracovanie kompostovateľných faktorov od ich pôvodcov.  
 44 - Služby a poradenstvo vrátane technického poradenstva v oblasti záhradnej architektúry a záhradných služieb, záhradnícke služby.

**(540)**



- (731) Rašelina, a. s., Na Pískách 488/II, 392 18 Soběslav, CZ;  
 (740) Dudová Tatiana, Trenčín, SK;

(210) 712-2002

(220) 11.03.2002

8 (511) 1, 3, 5, 11, 31, 36, 37, 39, 40, 44

- (511) 1 - Komposty, rašelina ako substrát, výrobky z rašeliny a zo surovín, ktoré ju nahrádzajú na záhradnícke a lesnícke účely.  
 3 - Bahno a rašelina na kozmetické použitie, výrobky na kozmetické použitie, pri ktorých je účinnou látkou bahno a/alebo rašelina.  
 5 - Liečivé bahno, bahno a rašelina na kúpele, výrobky na balneologické použitie, pri ktorých účinnou látkou je bahno a/alebo rašelina, výluhy z rašeliny (na kúpele), prostriedky na ochranu rastlín obsahujúce látky z peloidných rastlín.  
 11 - Zariadenia a stroje na čistenie a úpravu vody, vegetačné čistiarne.  
 31 - Sadba, sadenice, semená rastlín, rastliny, stromy, kry, krovie, kvetiny, trávniky.  
 36 - Prenájom a správa nehnuteľností, najmä pozemkov, domov, bytov a nebytových priestorov, sprostredkovateľská činnosť v oblasti nehnuteľného majetku.  
 37 - Povrchová ťažba, najmä ťažba rašeliny, zemné práce, zemné úpravy, rekultivácia, prenájom zemných strojov ako bagrov, rýpadiel, buldozérov, mytie, čistenie a mazanie motorových vozidiel a pojazdných mechanizmov, montáže, údržba a opravy.  
 39 - Balenie tovaru, skladovanie tovaru, preprava osôb a tovaru motorovými vozidlami, prenájom motorových vozidiel, prevádzkovanie a prenájom garáží a parkovísk, prenájom plôch na zriadenie parkovísk.  
 40 - Zneškodňovanie škodlivín, napr. ropných látok v zeminách, spracovanie kompostovateľných faktorov od ich pôvodcov.  
 44 - Služby a poradenstvo vrátane technického poradenstva v oblasti záhradnej architektúry a záhradných služieb, záhradnícke služby.

(540)



- (731) Rašelina, a. s., Na Pískách 488/II, 392 18 Soběslav, CZ;  
 (740) Dudová Tatiana, Trenčín, SK;

(210) 713-2002

(220) 11.03.2002

8 (511) 1, 3, 5, 11, 31, 36, 37, 39, 40, 44

- (511) 1 - Komposty, rašelina ako substrát, výrobky z rašeliny a zo surovín, ktoré ju nahrádzajú na záhradnícke a lesnícke účely.  
 3 - Bahno a rašelina na kozmetické použitie, výrobky na kozmetické použitie, pri ktorých je účinnou látkou bahno a/alebo rašelina.

5 - Liečivé bahno, bahno a rašelina na kúpele, výrobky na balneologické použitie, pri ktorých účinnou látkou je bahno a/alebo rašelina, výluhy z rašeliny (na kúpele), prostriedky na ochranu rastlín obsahujúce látky z peloidných rastlín.

11 - Zariadenia a stroje na čistenie a úpravu vody, vegetačné čistiarne.

31 - Sadba, sadenice, semená rastlín, rastliny, stromy, kry, krovie, kvetiny, trávniky.

36 - Prenájom a správa nehnuteľností, najmä pozemkov, domov, bytov a nebytových priestorov, sprostredkovateľská činnosť v oblasti nehnuteľného majetku.

37 - Povrchová ťažba, najmä ťažba rašeliny, zemné práce, zemné úpravy, rekultivácia, prenájom zemných strojov ako bagrov, rýpadiel, buldozérov, mytie, čistenie a mazanie motorových vozidiel a pojazdných mechanizmov, montáže, údržba a opravy.

39 - Balenie tovaru, skladovanie tovaru, preprava osôb a tovaru motorovými vozidlami, prenájom motorových vozidiel, prevádzkovanie a prenájom garáží a parkovísk, prenájom plôch na zriadenie parkovísk.

40 - Zneškodňovanie škodlivín, napr. ropných látok v zeminách, spracovanie kompostovateľných faktorov od ich pôvodcov.

44 - Služby a poradenstvo vrátane technického poradenstva v oblasti záhradnej architektúry a záhradných služieb, záhradnícke služby.

(540)



- (731) Rašelina, a. s., Na Pískách 488/II, 392 18 Soběslav, CZ;  
 (740) Dudová Tatiana, Trenčín, SK;

(210) 714-2002

(220) 11.03.2002

8 (511) 9, 16, 37, 42

- (511) 9 - Elektronické riadiace systémy, počítačový softvér; počítače a periférne zariadenia k počítačom; elektronické prístroje a zariadenia na spracovanie dát; meracie prístroje.  
 16 - Príručky a manuály v papierovej forme.  
 37 - Montáže a inštalácie zariadení; servisná činnosť.  
 42 - Tvorba aplikačných počítačových programov, konfigurácia riadiacich systémov; projekčná a inžinierska činnosť pre riadiace systémy, meranie a reguláciu; vývoj špeciálneho softvéru; vývoj a dodávky vlastného softvéru na riadenie technológií; konzultácie a poradenstvo v oblasti nasadzovania riadiacich systémov, výpočtovej techniky, spracovania dát a počítačových programov.

(540)



power of solution

(731) ttc, s. r. o., Piaristická 2, 949 01 Nitra, SK;

(740) Hojčuš Peter, Ing., Bratislava, SK;

(210) 715-2002

(220) 11.03.2002

8 (511) 9, 16, 37, 42

(511) 9 - Elektronické riadiace systémy; počítačový softvér; počítače a periférne zariadenia počítačom; elektronické prístroje a zariadenia na spracovanie dát; meracie prístroje.

16 - Prístroje a manuály v papierovej forme.

37 - Montáže a inštalácie zariadení; servisná činnosť.

42 - Tvorba aplikačných počítačových programov; konfigurácia riadiacich systémov; projekčná a inžinierska činnosť pre riadiace systémy, meranie a reguláciu; vývoj špeciálneho softvéru, vývoj a dodávky vlastného softvéru na riadenie technológií; konzultácie a poradenstvo v oblasti nasadzovania riadiacich systémov, výpočtovej techniky, spracovania dát a počítačových programov.

(540)



(731) ttc, s. r. o., Piaristická 2, 949 01 Nitra, SK;

(740) Hojčuš Peter, Ing., Bratislava, SK;

(210) 716-2002

(220) 11.03.2002

8 (511) 9, 16, 37, 42

(511) 9 - Elektronické riadiace systémy, počítačový softvér; počítače a periférne zariadenia k počítačom; elektronické prístroje a zariadenia na spracovanie dát; meracie prístroje.

16 - Príručky a manuály v papierovej forme.

37 - Montáže a inštalácie zariadení; servisná činnosť.

42 - Tvorba aplikačných počítačových programov, konfigurácia riadiacich systémov; projekčná a inžinierska činnosť pre riadiace systémy, meranie a reguláciu; vývoj špeciálneho softvéru; vývoj a dodávky vlastného softvéru na riadenie technológií; konzultácie a poradenstvo v oblasti nasadzovania riadiacich systémov, výpočtovej techniky, spracovania dát a počítačových programov.

(540) ttc

(731) ttc, s. r. o., Piaristická 2, 949 01 Nitra, SK;

(740) Hojčuš Peter, Ing., Bratislava, SK;

(210) 717-2002

(220) 11.03.2002

8 (511) 1, 2, 6, 17, 19, 27, 35, 37, 42

(511) 1 - Lepidlá na priemyselné účely.

2 - Laky.

6 - Stavebné kovania; kovový spojovací materiál; zámočnicke výrobky; kovania na dvere a okná; kovové lišty, železiarske výrobky.

17 - Tesniace obloženia; tesniacie materiály; tesniacie tmely.

19 - Obklady stien a priečok s výnimkou kovových; podlahy, dlážky, stropy, podhlady s výnimkou kovových; parkety; parketové dlážky; okná, okenné rámy, okenice, dvere, zárubne, schody s výnimkou kovových, nekovové lišty, nekovový spojovací materiál, pracovné a parapetné dosky, interiérové prvky z dreva.

27 - Linoleá a iné podlahové krytiny.

35 - Sprostredkovateľská činnosť v oblasti obchodu s tovarmi; poradenstvo a konzultácie v oblasti predaja parkiet, podláh, obkladov, dverí okien, interiérových prvkov; sprostredkovanie v uvedených činnostiach.

37 - Montáž, kladenie, servis, sanácie a opravy podláh a parkiet, požičiavanie náradia, sprostredkovanie v oblasti uvedených činností.

42 - Poradenstvo a konzultácie v oblasti montáží parkiet, podláh, obkladov, dverí, okien, interiérových prvkov; sprostredkovanie v uvedených činnostiach.

(540)



(591) oranžová, modrá, biela

(731) PARKETT PLUS, spol. s r. o., Kopčianska 89, 851 01 Bratislava, SK;

(740) Hojčuš Peter, Ing., Bratislava, SK;

(210) 718-2002

(220) 11.03.2002

8 (511) 1, 2, 6, 17, 19, 27, 35, 37, 42

(511) 1 - Lepidlá na priemyselné účely.

2 - Laky.

6 - Stavebné kovania; kovový spojovací materiál; zámočnicke výrobky; kovania na dvere a okná; kovové lišty, železiarske výrobky.

17 - Tesniace obloženia; tesniacie materiály; tesniacie tmely.

19 - Obklady stien a priečok s výnimkou kovových; podlahy, dlážky, stropy, podhlady s výnimkou kovových; parkety; parketové dlážky; okná, okenné rámy, okenice, dvere, zárubne, schody s výnimkou kovových, nekovové lišty, nekovový spojovací materiál, pracovné a parapetné dosky, interiérové prvky z dreva.

27 - Linoleá a iné podlahové krytiny.

35 - Sprostredkovateľská činnosť v oblasti obchodu s tovarmi; poradenstvo a konzultácie v oblasti predaja parkiet, podláh, obkladov, dverí okien, interiérových prvkov; sprostredkovanie v uvedených činnostiach.

37 - Montáž, kladenie, servis, sanácie a opravy podláh a parkiet, požičiavanie náradia, sprostredkovanie v oblasti uvedených činností.

42 - Poradenstvo a konzultácie v oblasti montáží parkiet, podláh, obkladov, dverí, okien, interiérových prvkov; sprostredkovanie v uvedených činnostiach.

(540)



(591) oranžová, modrá

(731) PARKETT PLUS, spol. s r. o., Kopčianska 89, 851 01 Bratislava, SK;

(740) Hojčuš Peter, Ing., Bratislava, SK;

(210) 721-2002

(220) 11.03.2002

8 (511) 29, 30

(511) 29 - Mäso, ryby, hydina a zverina; mäsové výťažky; instantné polievky, najmä instantné rezancové polievky; konzervované, sušené a tepelne spracované ovocie a zelenina, najmä konzervy s ovocím, konzervy s rybami, konzervy s mäkkyšími, kôrovkami a inými morskými živočíchmi, konzervy so zeleninou, tropické sušené ovocie; rôtoly, džemy, marmelády, ovocné zaváraniny, ovocné pretlaky, najmä ovocné želé; prírodné a umelé aerosólové krémy na zdobenie dezertov patriace do triedy 29; vajcia, mlieko a mliečne výrobky; jedlé oleje a tuky.

30 - Káva, čaj, kakao, cukor, ryža, maniok, ságo, kávové náhradky; múka a výrobky z obilia, najmä instantné rezance, chlieb, pekárske a cukrárske výrobky, zmrzliny; prírodné a umelé aerosólové krémy na zdobenie dezertov patriace do triedy 30; med, melasový sirup; kvasnice, prášky do pečiva; soľ, horčica; ocot, omáčky ako chuťové prísady; korenie; ľad;

(540) ASIANA

(731) DS INTERTRADE ASIA INTERNATIONAL CO., LTD., 19/196 Soi Champen, Nawamin Rd., Klongkum, Beungkum, 10240 Bangkok, TH;

(740) Tomešová Ingrid, Mgr., Bratislava, SK;

(210) 723-2002

(220) 11.03.2002

8 (511) 33

(511) 33 - Vína, destiláty, alkoholické nápoje s výnimkou pív.

(540) GRAND VINS D' ALFONS MUCHA

(731) TREBAG AG AS TRUSTEE OF MUCHA TRUST, Hasenacker 32, Schaan, LI;

(740) Mešková Viera, Ing., Bratislava, SK;

(210) 724-2002

(220) 11.03.2002

8 (511) 33

(511) 33 - Vína, destiláty, alkoholické nápoje s výnimkou pív.

(540) FAMOUS WINES OF ALFONS MUCHA

(731) TREBAG AG AS TRUSTEE OF MUCHA TRUST, Hasenacker 32, Schaan, LI;

(740) Mešková Viera, Ing., Bratislava, SK;

(210) 725-2002

(220) 12.03.2002

8 (511) 32

(511) 32 - Nealkoholické nápoje a prípravky na ich výrobu; minerálne a sytené vody; ovocné šťavy; sirupy a koncentráty na výrobu nealkoholických nápojov; nealkoholické nápoje ochutené d'umbierom; limonády.

(540)



(731) Schweppes International Limited, 25 Berkeley Square, London W1X 6HT, GB;

(740) Fajnorová Mária, Ing., Bratislava, SK;

(210) 727-2002

(220) 12.03.2002

8 (511) 3

(511) 3 - Prípravky na čistenie, leštenie, odmasťovanie a brúsenie; prípravky na odstraňovanie lakov; vosky; prípravky na báze voskov na použitie na povrchy s konečnou úpravou a nedokončené povrchy; prípravky na odstraňovanie voskov; prípravky na čistenie odpadov; mydlá; detergenty s výnimkou detergentov na použitie vo výrobnom procese.

(540) MR. MUSCLE CERA - FIX

(731) S. C. Johnson & Son, Inc., 1525 Howe Street, Racine, Wisconsin 53403-2236, US;

(740) Žovicová Viera, Mgr., Bratislava, SK;

(210) 728-2002

(220) 12.03.2002

8 (511) 3

(511) 3 - Prípravky na čistenie, leštenie, odmasťovanie a brúsenie; prípravky na odstraňovanie lakov; vosky; prípravky na báze voskov na použitie na povrchy s konečnou úpravou a nedokončené povrchy; prípravky na odstraňovanie voskov; prípravky na čistenie odpadov; mydlá; detergenty s výnimkou detergentov na použitie vo výrobnom procese.

(540) MR. MUSCLE METAL - FIX

(731) S. C. Johnson & Son, Inc., 1525 Howe Street, Racine, Wisconsin 53403-2236, US;

(740) Žovicová Viera, Mgr., Bratislava, SK;

**(210) 733-2002**

(220) 13.03.2002

**8 (511) 29, 30**

(511) 29 - Mliečne výrobky.

30 - Kávovinové výrobky.

**(540) CREAMER**(731) SOLE SLOVAKIA, a. s., Osloboditeľov 59,  
990 01 Malý Krtíš, SK;**(210) 734-2002**

(220) 13.03.2002

**8 (511) 29**

(511) 29 - Mliečne výrobky.

**(540) SMOKYS**(731) SOLE SLOVAKIA, a. s., Osloboditeľov 59,  
990 01 Malý Krtíš, SK;**(210) 743-2002**

(220) 13.03.2002

**8 (511) 35, 36, 39**

(511) 35 - Poskytovanie obchodných alebo podnikateľských informácií; obchodný alebo podnikateľský prieskum.

36 - Sprostredkovanie poistenia.

39 - Automobilová preprava, doprava nákladná (kamiónová); dovoz, doprava; sprostredkovanie námornej dopravy; skladovanie tovaru, služby v doprave a preprave, prepravné služby; informácie o preprave, informácie o uskladnení, poskytovanie pomoci (pri doprave).

**(540)**

(591) žltá, sivá

(731) S & L Bratislava, s. r. o., Opletalova 75, 841 07  
Bratislava, SK;**(210) 744-2002**

(220) 13.03.2002

**8 (511) 24, 25, 35**

(511) 24 - Textilie.

25 - Odevy.

35 - Sprostredkovanie obchodu s textíliami a odevmi.

**(540)**

(591) hnedá, červená

(731) Ing. HAI NGUYEN DONG - HANA, Bauerova  
11, 040 23 Košice, SK;

(740) Gruber Dalibor, Ing., Košice, SK;

**(210) 748-2002**

(220) 14.03.2002

**8 (511) 35, 36, 38, 39, 40, 41, 43, 44, 45**

(511) 35 - Reklama, reklamné agentúry, poradenské služby v oblasti obchodného alebo podnikateľského riadenia, predvádzanie (služby modeliek) na reklamné účely a podporu predaja, spravovanie hotelov, kancelárie zaoberajúce sa dovozom a vývozom.

36 - Prenájom nehnuteľností, realitné kancelárie, sprostredkovanie poistenia, konateľstvo, zastupiteľstvo, konzultačné služby v oblasti poisťovníctva, oceňovanie nehnuteľností, prenájom nehnuteľností, správa nehnuteľností, sprostredkovanie nehnuteľností.

38 - Tlačové kancelárie, vysielanie rádiové, vysielanie rozhlasové, vysielanie televízne, vysielanie káblovej televízie.

39 - Sprostredkovanie prepravy, preprava turistov, turistické kancelárie s výnimkou kancelárií poskytujúcich rezerváciu hotelového ubytovania, turistické prehliadky, doručovanie tovaru, kuriérske služby, balenie tovaru.

40 - Apretácia textilu, úprava a spracovanie textilu, úprava textílií, úprava a spracovanie textílií, tlačenie vzorov, úprava a spracovanie kovov, úprava látok vodovzdorná, úprava odevov, spracovanie vlny, pokovovanie, platovanie, poniklovanie, platovanie niklom, pozlacovanie, platovanie zlatom, prešívanie oblečenia, rytie, gravírovanie, sedlárska výroba, informácie o spracovaní a úprave materiálov, nekrčivá úprava šatstva, pokovovanie kovových materiálov, farbenie kože, spracovanie kože.

41 - Umelecké módné agentúry, organizovanie plesov, organizovanie predstavení (manažérske služby), organizovanie súťaží vedomostných alebo zábavných, organizovanie súťaží krásy, organizovanie živých vystúpení, plánovanie a organizovanie večierok, výchovno-zábavné klubové služby, organizovanie a vedenie konferencií, organizovanie a vedenie kongresov, organizovanie a vedenie seminárov, organizovanie a vedenie sympózií, organizovanie kultúrnych alebo vzdelávacích výstav, prevádzkovanie priestorov s hracími automatmi, informácie o možnostiach rekreácie, informácie o možnostiach rozptýlenia, informácie o možnostiach zábavy.

43 - Rezervovanie prechodného ubytovania, samoobslužné reštaurácie, turistické ubytovne, ubytovacie kancelárie (hotely, penzióny), prenájom prechodného ubytovania, prevádzkovanie hotelového ubytovania, prevádzkovanie kempingov, príprava a dodávka jedál na objednávku do domu, reštaurácie (jedálne), samoobslužné reštaurácie, rezervácia hotelov, rezervácia penziónov, barové služby, bufety (rýchle občerstvenie), hotelierske služby, jedálne a závodné jedálne, kaviarne, motelové služby, penzióny.

44 - Kadernícke salóny, salóny krásy, masáže.

45 - Osobní strážcovia, poradenstvo v oblasti bezpečnosti.

**(540) Harley Davidson**(731) Belička Miroslav, Javorová 3, 974 01 Banská  
Bystrica, SK;

(740) Belička Ivan, Ing., Banská Bystrica, SK;

**(210) 761-2002**

(220) 15.03.2002

(310) 76-315 108

(320) 20.09.2001

(330) US

**8 (511) 35**

(511) 35 - Obchodný manažment a poradenstvo pre reštaurácie a služby franchisingu, najmä ponúkajú pomoc pri zakladaní a prevádzkovaní reštaurácií.

**(540) YUM BRANDS**

(731) YUM! Brands, Inc. spoločnosť podľa zákonov št. North Carolina, 1441 Gardiner Lane, LOUISVILLE, Kentucky, US;

(740) Tomeš Pavol, Ing., Bratislava, SK;

**(210) 801-2002**

(220) 19.03.2002

**8 (511) 16, 35**

(511) 16 - Tlačoviny, reklamné materiály ako tlačoviny.

35 - Marketingové štúdie; obchodné alebo podnikateľské informácie; obchodný alebo podnikateľský prieskum; podpora predaja (pre tretie osoby); poradenstvo v obchodnej činnosti; prieskum trhu; reklama; rozširovanie reklamných materiálov zákazníkovi (letáky, prospekty, tlačivá, vzorky); vydávanie, uverejňovanie, oznamovanie, vyhlasovanie a publikovanie reklamných textov; odkazovacie telefonné služby (pre neprítomných predplatiteľov).

**(540) DIMAR**

(731) DIMAR Slovakia, s. r. o., Vinohradnícka 392, 908 73 Veľké Leváre, SK;

(740) Čechvalová Dagmar, Bratislava, SK;

**(210) 815-2002**

(220) 20.03.2002

**8 (511) 6, 35, 40**

(511) 6 - Obyčajné kovy surové alebo ako polotovary, kovové ležárske formy, ložiskový kov, olovo, mangán, bronz, meď, oceľ surová alebo ako polovar, kovové rudy, cín, zinok, volfrám, zliatiny na tvrdé spájky, zliatiny obyčajných kovov, pakfón, kovové piliny, kovový šrot, kovový odpad, ingoty z obyčajných kovov, kokily, kovové rúry, plechy, profily, tyče, alobal, alpaka, kovové baliace fólie, titán, tombak, nikel, kovové konštrukcie bazénov, bezpečnostné schránky, bramy, kovové brány, bronz, umelecké diela z bronzu, vystužovacie kovové materiály na stavbu, cermet, kovové cestné zvodidlá, kovové stavebné dielce, kovová dlažba, kovové palety, drôt, drôtené pletivo, drôty zo zliatiny obyčajných kovov, kovové držadlá, rukoväti, kľučky, kovové dvere, elektródy na spájkovanie a zváranie, ferotitán, figuríny z obyčajných kovov, hliník, kovové príchytky, kovové koľajnice, kovové kolená na potrubie, kovové kontajnery, kovové kostry budov, stavebné kovania, kovania na dvere, okná a nábytok, kovové laná, kovové lešenia, liatina netepaná alebo čiastočne tepaná, kovové lišty a laty, kovové nádrže, kovové náhrobky, nákovy, kovové nosníky, obalové nádoby z kovov, kovové objímky, prstence, kovové obklady stien a priečok, kovové odkvapové rúry, rímsoy, kovové okná,

ostnatý drôt, kovové palisády, kovové zábradlia, kovové pamätné tabule, písmená a číslice z obyčajných kovov, nie ako tlačové znaky, kovové rebríky, kovové rošty, kovové komíny, dymovody, komínové nadstavce, kovové potrubia a fittingy, kovové tabule, kovové popisné a identifikačné tabuľky a štítky, kovové schodnice, kovový spojovací materiál, spájky, sochy, sošky z obyčajných kovov, kovové strešné krytiny, kovové zámky nie elektrické, kovové zátky, drobný železiarsky tovar, kovové žalúzie, kovové výrobky a kovové odliatky patriace do triedy 6.

35 - Kancelárie zaoberajúce sa dovozom a vývojom, poradenstvo v obchodnej činnosti, reklamné činnosti, obchodné alebo podnikateľské informácie, riadenie obchodných alebo priemyselných podnikov, rozširovanie reklamných alebo inzertných oznamov, reklamných materiálov, vzťahy s verejnosťou, prieskum trhu, sprostredkovanie uvedených služieb, sprostredkovanie obchodu s tovarom, predovšetkým sprostredkovanie obchodu s kovmi, kovovými polotovarimi a výrobkami.

40 - Odlievanie kovov, presné liatie, kováčstvo, odlievanie náhradných súčiastok z obyčajných kovov, odlievanie sôch, sošiek a umeleckých predmetov, triedenie, likvidácia a recyklácia odpadu, predovšetkým kovového odpadu, mletie, cínovanie, čistenie povrchov, elektrolytické, žiarové pokovovanie, plátovanie, služby spojené s farbením a lakovaním, povrchová úprava predmetov, frézovanie, hobľovanie, kalenie a popúšťanie kovov, pílenie, galvanizácia, zváranie, spájkovanie, spájanie materiálov, úprava a spracovanie kovov, kovoobrábanie, zámočníctvo, zinkografia, sprostredkovanie uvedených služieb.

**(540) MEDEKO**

(731) MEDEKO CAST, s. r. o., Orlové 255, 017 01 Považská Bystrica, SK;

(740) Porubčan Róbert, Ing., Ivanka pri Dunaji, SK;

**(210) 816-2002**

(220) 20.03.2002

**8 (511) 29**

(511) 29 - Mlieko, práškové mlieko, zahustené, ochutené a šľahané mlieko; mliečne výrobky, najmä mliečne dezerty, jogurty, jogurtové nápoje, peny, krémy, smotana, smotanové dezerty, neochutené alebo ochutené nápoje vyrobené prevažne z mlieka alebo mliečnych výrobkov, mliečne nápoje vyrobené hlavne z mlieka, mliečne nápoje obsahujúce ovocie; fermentované neochutené alebo ochutené mliečne výrobky; všetky tieto výrobky obsahujúce hrušky a čokoládu.

**(540)**

- (591) oranžová, hnedá, modrá, červená, žltá, zelená  
 (731) COMPAGNIE GERVAIS DANONE (Société Anonyme), 126-130, rue Jules Guesde, 92300 Levallois-Perret, FR;  
 (740) Fajnorová Mária, Ing., Bratislava, SK;

(210) 817-2002  
 (220) 20.03.2002

8 (511) 34

- (511) 34 - Spracovaný aj nespracovaný tabak; tabak na fajčenie, fajkový tabak, tabak na šúľanie, žuvací tabak; cigarety, cigary, krátke cigary (cigarillos); substancie na fajčenie predávané samostatne alebo miešané s tabakom nie na liečivé alebo liečebné účely; šnupavý tabak; potreby pre fajčiarov obsiahnuté v triede 34; cigaretové papieriky, cigaretové trubičky a zápalky.

(540) **BENSON & HEDGES SILVER**

- (731) Gallaher Limited, Members Hill, Brooklands Road, Weybridge, Surrey KT13 0QU, GB;  
 (740) Fajnorová Mária, Ing., Bratislava, SK;

(210) 818-2002  
 (220) 20.03.2002

8 (511) 34

- (511) 34 - Spracovaný aj nespracovaný tabak; tabak na fajčenie, fajkový tabak, tabak na šúľanie, žuvací tabak; cigarety, cigary, krátke cigary (cigarillos); substancie na fajčenie predávané samostatne alebo miešané s tabakom nie na liečivé alebo liečebné účely; šnupavý tabak; potreby pre fajčiarov obsiahnuté v triede 34; cigaretové papieriky, cigaretové trubičky a zápalky.

(540) **BENSON & HEDGES GOLD**

- (731) Gallaher Limited, Members Hill, Brooklands Road, Weybridge, Surrey KT13 0QU, GB;  
 (740) Fajnorová Mária, Ing., Bratislava, SK;

(210) 819-2002  
 (220) 20.03.2002

8 (511) 34

- (511) 34 - Spracovaný aj nespracovaný tabak; tabak na fajčenie, fajkový tabak, tabak na šúľanie, žuvací tabak; cigarety, cigary, krátke cigary (cigarillos); substancie na fajčenie predávané samostatne alebo miešané s tabakom nie na liečivé alebo liečebné účely; šnupavý tabak; potreby pre fajčiarov obsiahnuté v triede 34; cigaretové papieriky, cigaretové trubičky a zápalky.

(540) **BENSON & HEDGES PLATINUM**

- (731) Gallaher Limited, Members Hill, Brooklands Road, Weybridge, Surrey KT13 0QU, GB;  
 (740) Fajnorová Mária, Ing., Bratislava, SK;

(210) 909-2002  
 (220) 02.04.2002

8 (511) 36,39

- (511) 36 - Činnosť colného deklaranta, poskytovanie záruk na zabezpečenie colného dlhu, poradenstvo v oblasti colných služieb.  
 39 - Preprava, balenie a skladovanie tovaru.

(540) **I.G.C. šped.**

- (731) I.G.C. šped., s. r. o., Koceľová 17, 821 08 Bratislava, SK;  
 (740) Holoubková Mária, Ing., Bratislava, SK;

(210) 910-2002  
 (220) 02.04.2002

8 (511) 36, 39

- (511) 36 - Činnosť colného deklaranta, poskytovanie záruk na zabezpečenie colného dlhu, poradenstvo v oblasti colných služieb.  
 39 - Preprava, balenie a skladovanie tovaru.

(540)



- (731) I.G.C. šped., s. r. o., Koceľová 17, 821 08 Bratislava, SK;  
 (740) Holoubková Mária, Ing., Bratislava, SK;

(210) 915-2002  
 (220) 02.04.2002

8 (511) 5, 29, 30

- (511) 5 - Cukrovinkárske a pečivárske výrobky s posilňujúcim a podporným liečivým účinkom, cukrovinkárske a pečivárske výrobky pre diabetikov upravené na lekárske účely.  
 29 - Konzervované, sušené a varené ovocie, rôsoly, zaváraniny, želatína, spracované orechy, arašidy, sušené a varené ovocie.  
 30 - Trvanlivé, polotrvanlivé a jemné pečivo, čokoládové a nečokoládové cukrovinky, bonbóny a cukríky, čokoláda, fondán, karamelky, keksy, koláče, krekerky, lízanky, oplátky, perníky, medovníky, biskvity, sucháre, sušienky, piškóty, vianočné kolekcie a iné cukrovinky na ozdobovanie vianočných stromčekov, vafle, trubičky, dezerty, komprimáty, želé, napolitánky, pastilky, tyčinky, žuvačky, obilné prípravky, mandľové cukrovinky, marcipán, mentolové cukríky, pralinky, biskvity, výrobky z obilnín, zákusky, müsli, ovocné želé, kakao, káva, čaj, cukor, med, kávové náhradky.

(540) **AVANCA**

- (731) I. D. C. Holding, a. s., Drieňová 3, 821 01 Bratislava, SK;  
 (740) Guniš Jaroslav, Mgr., Bratislava, SK;

(210) 917-2002  
 (220) 02.04.2002

8 (511) 31

- (511) 31 - Krmivo pre zvieratá, prípravky kŕmnych aditív, kŕmne prísady a kŕmne zmesi na výživu zvierat.

(540) **SUPERVIT**

- (731) BIOFAKTORY PRAHA, spol. s r. o., Na Chvalce 2049, 193 00 Praha 9, CZ;  
 (740) Guniš Jaroslav, Mgr., Bratislava, SK;



**(210) 922-2002**

(220) 02.04.2002

**8 (511) 5**

(511) 5 - Výživové a dietetické doplnky; výživové a dietetické doplnky na báze ryžových otrúb, enzymaticky modifikovaných ryžových otrúb, arabinoxylánových materiálov získaných z enzymaticky spracovaných otrúb, arabinoxylánových zlúčenín a polysacharidov obsahujúcich extrakt hemicelulózy-β z ryžových otrúb, uvedené tovary sú s liečivými účinkami.

**(540) MGN-3**

(731) DAIWA YAKUHIH KABUSHIKI KAISHA also trading as Daiwa Pharmaceutical Co. Ltd., 1-16 -19 Sangenjaya, Setagaya-ku, 154-0024 Tokyo, JP;

(740) Bachratá Magdaléna, Mgr., Bratislava, SK;

**(210) 923-2002**

(220) 02.04.2002

**8 (511) 30**

(511) 30 - Čokoláda, čokoládové cukríky, cukrovinky (nie na lekárske použitie), sušienky, koláče, obľátky, cukrárske pečivo; zmrzlina, zmrzlinové cukrovinky.

**(540) COMPLIMENT**

(731) Cadbury Limited, Bournville, Birmingham, B30 2LU, GB;

(740) Bušová Eva, JUDr., Bratislava, SK;

**(210) 925-2002**

(220) 02.04.2002

**8 (511) 9, 16, 19, 20, 21, 24, 25, 28, 32, 34, 35, 41**

(511) 9 - Slnecné okuliare, videohry, videokazety, gramofónové platne, disky na zvukové nahrávky, štítky proti oslneniu, magnetické pásky, nosiče zvukových nahrávok, kreslené filmy, hracie automaty, hracie automaty uvádzané do činnosti vhođením mince, vysielače elektronických signálov, pásky na zvukové nahrávanie, pásky so zvukovými nahrávkami, puzdrá na okuliare, hologramy, reklamné svetelné tabule, neónové reklamy, zariadenia na prenášanie zvuku, zvukové nahrávacie zariadenia, zvukové prehrávacie zariadenia, televízne zariadenia, exponované filmy, magnetické disky, hracie zariadenia fungujúce po pripojení na televízne prijímače, exponované kinofilmy, zábavné zariadenia prispôbené na fungovanie len spolu s televíznymi prijímačmi, kompaktné disky, optické kompaktné disky, magnetické médiá, magnetické nosiče údajov, optické nosiče údajov, optické disky.

16 - Maľovanky, kalamár, písacie potreby, puzdrá na šekové knižky, reklamné tabule z papiera, kartónu alebo lepenky, ceruzky, noviny, periodiká, podložky pod pivové poháre, držiaky na písacie potreby, brožúry, zošity, poznámkové zošity, obaly na doklady, papierové obaly na spisy, zariadenia (kancelárske obaly), knihy, obaly (papiernický tovar), verzatilk, divadelné dekorácie z kartónu a lepenky, obálky, baliaci papier, peračníky, puzdrá na perá, štítky (papierové nálepky), vyučovacie pomôcky vo forme hier, zoznamy, kancelárske potreby s výnimkou nábytku, pohľadnice, tlačoviny, publikácie, príručky, plagáty, listový papier, stolové prestieranie z papie-

ra, brožované knihy, papierové obrusy, záložky do kníh, plniace perá, prospekty, perá (kancelárske potreby), materiál na viazanie kníh, vrecká z papiera alebo plastických materiálov, školské potreby s výnimkou nábytku, blahoprajné pohľadnice, papierové podložky na stôl (anglické prestieranie), nálepky na kancelárske použitie alebo pre domácnosť, ročenky, stojany na perá a ceruzky, papierové podložky pod poháre, oznámenia (papiernický tovar), papierové vľajky, papierové zástavy, nože na papier, otvárače na listy, strúhadlá na ceruzky (orezávadlá), obrúsky (papierové prestieranie), puzdrá na písacie potreby, pútače z papiera alebo lepenky, papierové obrúsky, utierky, etikety s výnimkou textilných, nálepky, lepiace štítky.

19 - Reklamné stĺpy s výnimkou kovových, figuríny z kameňa, betónu alebo mramoru.

20 - Dekoratívne predmety vydávajúce zvuk, reklamné nafukovacie predmety, dekoratívne nástenné ozdoby s výnimkou textilných, dekoratívne závesy na steny s výnimkou textilných, slamky na pitie, pútače z dreva alebo plastických hmôt, pletené predmety zo slamy, drevené alebo plastové nádoby, drevené alebo plastové schránky, figuríny z dreva, vosku, sadry alebo plastu.

21 - Poháriky papierové alebo z plastických hmôt, puzdrá, vrecká, sklenené poháre, škatuľka na pečivo (keksy), nádoby na pitie, puzdrá na mydlo, mydlovničky, misky, karafy, fľaše, porcelánové ozdoby, dekorácie, poháre, hrnce, hrncečky, papierové tanierne, porcelán, tanieriky, táčne, podnosy s výnimkou tanierikov z drahých kovov, poháriky s výnimkou pohárikov z drahých kovov, bonboniéry okrem bonbonér z drahých kovov, džbány, krčahy s výnimkou džbánov a krčahov z drahých kovov, figuríny z porcelánu, terakoty alebo skla.

24 - Samolepiaci textil nanášaný teplom; textílie; tkaniny; behúne na stôl; obrusy s výnimkou papierových; vľajky s výnimkou papierových; stolová a posteľná bielizeň; podložky pod poháre alebo tanierne (prestieranie); podložky na stôl s výnimkou papierových (anglické prestieranie); textilné obrúsky; obrúsky (textilné prestieranie).

25 - Maškarné kostýmy; šatky, závoje; športové oblečenie; tričká; pracovné plášte; čiapky; priliehavé čiapky; šilty na čiapky; šilty na pokrývky hlavy; čiapkové štítky; náprsenky; oblečenie; odevy; kombinézy (oblečenie); šatky, šály; tielka; vesty; športové bundy; bundy, saká, oblečenie z papiera; čelenky; pančuchy, pančuškové nohavice.

28 - Jarmočná manéž (trhovisko); plyšové hračky; balóniky (hračka), balóny na hranie; hračky; zvončeky na vianočné stromčeky; hracie automaty s výnimkou automatov uvádzaných do chodu vhođením mince; golfové vaky; spoločenské hry; bábky; divadelné masky; karnevalové masky; ozdoby a vianočné stromčeky s výnimkou osvetlenia a cukrovíniok; zariadenia na elektronické hry s výnimkou hier využívajúcich televízne prijímače; autá (hračky); medvedfky (hračky).

32 - Nealkoholické nápoje, nealkoholické aperitívy; minerálne vody; sódomá voda; ovocné šťavy; zeleninové šťavy; pivo.

34 - Cigarety, cigary, zapaľovače, zápalky, tabak, fajčiarske súpravy.

35 - Obchodný manažment v oblasti umenia, organizovanie výstav na reklamné účely, zásielko-

vé reklamné služby, pomoc pri riadení obchodnej činnosti, poskytovanie obchodných alebo podnikateľských informácií, vylepovanie plagátov, rozširovanie reklamných oznamov, uverejňovanie reklamných textov, vydávanie reklamných alebo náborových textov, reklama, rozhlasová reklama, obchodný alebo podnikateľský prieskum, vzťahy s verejnosťou, televízna reklama, reklamné agentúry, poradenské služby v oblasti obchodného alebo podnikateľského riadenia, predvádzanie (služby modeliek) na reklamné účely a podporu predaja, prenájom reklamných priestorov, prenájom reklamných plôch, podpora predaja (pre tretie osoby), spracovanie textov.

41 - Organizovanie plesov, organizovanie súťaží krásy, rezervácia vstupeniek, zábavné parky, obveselenie, zábava, pobavenie, požičiavanie filmových premietacích prístrojov a príslušenstva, filmové štúdiá, organizovanie vedomostných alebo zábavných súťaží, prenájom dekorácií, vydávanie textov s výnimkou reklamných alebo náborových, vzdelávanie, prenájom audionahrávok, požičiavanie filmov, filmová tvorba, služby agentúr sprostredkovávajúcich divadelných, koncertných a varietných umelcov, vydávanie kníh, prenájom televíznych prijímačov, výroba televíznych programov, služby poskytované orchestrami, divadelné predstavenia, výroba divadelných alebo iných predstavení, televízna zábava, prenájom divadelných dekorácií, umelecké módné agentúry, výchovno-zábavné klubové služby, organizovanie a vedenie kolokvií, organizovanie a vedenie konferencií, organizovanie a vedenie kongresov, informácie o výchove a vzdelávaní, informácie o možnostiach zábavy, organizovanie kultúrnych alebo vzdelávacích výstav, služby klubov zdravia, organizovanie a vedenie seminárov, organizovanie a vedenie sympózií, výroba videofilmov, strihanie videopások.

#### (540) FESTIVAL POHODA

(731) AGENTÚRA POHODA, s. r. o., Kúpeľná 7, 811 02 Bratislava, SK;

(210) 927-2002

(220) 02.04.2002

8 (511) 9, 10, 44

(511) 9 - Mikroskopy, operačné a diagnostické mikroskopy.

10 - Chirurgické a diagnostické prístroje, nástroje, materiály a implantáty, materiály a implantáty pre oftalmológiu.

44 - Prevádzka neštátnych zdravotníckych zariadení, zdravotné strediská, lekárske služby, súkromné kliniky alebo sanatóriá.

(540)



(731) CMI, spol. s r.o., Fándlyho 8, 811 03 Bratislava, SK;

(740) Holakovský Štefan, Ing., Bratislava, SK;

(210) 929-2002

(220) 02.04.2002

8 (511) 35, 36, 37, 38, 41, 42

(511) 35 - Vykonávanie administratívnych prác pomocou výpočtovej techniky, riadenie informačných súborov, reklama (on line) na počítačovej sieti, vyhľadávanie obchodných informácií v počítačových súboroch, reklamná a propagačná činnosť, sprostredkovanie nákupu a predaja tovarov v oblasti výpočtovej techniky (hardvér a softvér), automatizované spracovanie údajov, vyhľadávanie obchodných informácií v počítačových sieťach internetu pre zákazníkov, sprostredkovanie nákupu a predaja tovaru, pomoc pri organizovaní obchodných činností, sprostredkovanie nákupu a predaja tovaru v počítačovej sieti internetu.

36 - Sprostredkovanie obchodu s nehnuteľnosťami všeobecne aj v počítačovej sieti internetu pre zákazníkov.

37 - Sprostredkovanie činnosti v oblasti technického zabezpečenia (montáž, údržba a opravy).

38 - Prevádzkovanie internetového serveru, prevádzkovanie internetového portálu, on-line komunikácia prostredníctvom počítačových sietí, elektronická pošta, poskytnutie prístupov do počítačovej siete.

41 - Organizovanie odborných školení a seminárov.

42 - Odborné poradenstvo v oblasti informačných technológií, vytváranie a užívanie počítačových stránok (web) pre zákazníkov, návrh a tvorba počítačových programov na aplikácie na sprostredkovanie obchodu v sieti internetu, hostovanie na počítačových stránkach (web), prenájom a tvorba softvéru, služby v oblasti registrácie Web domén, správa registračných databáz.

#### (540) weby.slovenska.sk

(731) WEBY.SLOVENSKA.SK, s. r. o., Obrancov mieru 1856/60, 960 01 Zvolen, SK;

(210) 930-2002

(220) 03.04.2002

8 (511) 7, 11

(511) 7 - Práčky, umývačky riadu, pracie a sušiacie stroje, sušičky.

11 - Chladničky, mrazničky, kuchynské sporáky, odsávače, kuchynské rúry, elektrické a plynové kuchyne, ohrievače vody.

(540)



(591) sivá, biela, zelená

(731) ANTONIO MERLONI S. p. A., Italian Joint Stock Company, Via V. Veneto 116, 60044 Fabriano, Ancona, IT;

(740) Žovicová Viera, Mgr., Bratislava, SK;

(210) 931-2002

(220) 03.04.2002

8 (511) 7, 9

(511) 7 - Stroje a obrábacie stroje; motory a hnacie stroje okrem motorov do pozemných vozidiel; súkolesia, prevody a ich časti okrem súkolesí a prevodov do pozemných vozidiel; poľnohospodárske náradie; liahne; prístroje do domácnosti,

najmä vysávače a multifunkčné parné čistiace stroje na použitie v domácnosti.

9 - Prístroje a nástroje vedecké, navigačné, zememeračské, elektrické, fotografické, kinematografické, optické, meracie, signalizačné, kontrolné, záchranné, učebné a prístroje a nástroje na váženie; prístroje na nahrávanie, prenos a reprodukciu zvuku alebo obrazu; magnetické nosiče údajov, záznamové disky; predajné automaty a mechanizmy prístrojov uvádzaných do činnosti vhođením mince; registračné pokladnice, počítačové stroje, zariadenia na spracovanie údajov a počítače; hasiace prístroje; prístroje do domácnosti, najmä naparovacie žehličky a elektrické žehličky na použitie v domácnosti.

**(540) THE SHARK**

(731) Euro-Pro Corporation, 4400 Bois-Franc, Ville St.-Laurent, Quebec H4S 1A7, CA;

(740) Bachratá Magdaléna, Mgr., Bratislava, SK;

**(210) 932-2002**

(220) 03.04.2002

**8 (511) 7, 9, 11, 21**

(511) 7 - Stroje a obrábacie stroje; motory a hnacie stroje okrem motorov do pozemných vozidiel; súkolesia, prevody a ich časti okrem súkolesí a prevodov do pozemných vozidiel; poľnohospodárske náradie; liahne; vysávače; šijacie stroje; multifunkčné parné čistiace stroje a kuchynská elektronika, najmä miešačky potraviny na domáce použitie, mixéry, sekače a krájače, odšťavovače citrusových plodov a zariadenia na extrahovanie štiav, zariadenia na spracovanie potraviny.

9 - Prístroje a nástroje vedecké, navigačné, zememeračské, elektrické, fotografické, kinematografické, optické, meracie, signalizačné, kontrolné, záchranné, učebné a prístroje a nástroje na váženie; prístroje na nahrávanie, prenos a reprodukciu zvuku alebo obrazu; magnetické nosiče údajov, záznamové disky; predajné automaty a mechanizmy prístrojov uvádzaných do činnosti vhođením mince; registračné pokladnice, počítačové stroje, zariadenia na spracovanie údajov a počítače; hasiace prístroje; naparovacie žehličky a elektrické žehličky na použitie v domácnosti.

11 - Zariadenia na osvetľovanie, vykurovanie, parné kotly, zariadenia na varenie, chladenie a sušenie, vetracie, vodárenské a sanitárne zariadenia; čističky vzduchu na domáce použitie a zvlhčovače; zariadenia na praženie a grilovanie.

21 - Domáce a kuchynské potreby a nádoby okrem nádob z drahých kovov alebo potiahnutých drahými kovmi; hrebene a špongie; kefy, štetky a štetce okrem maliarskych; materiály na výrobu kief; prostriedky a pomôcky na čistenie; oceľová vlna a drôtenky; surové sklo a sklo ako polotovar okrem skla pre stavebníctvo; výrobky zo skla, porcelán a kameninové výrobky, ktoré nie sú zahrnuté v iných triedach; potreby na varenie, najmä panvice a nádoby na praženie, kovové panvice, kastróly a hrnce na varenie a pokrievky; potreby na pečenie a plechy.

**(540)**

**EURO-PRO** 

(731) Euro-Pro Corporation, 4400 Bois-Franc, Ville St.-Laurent, Quebec H4S 1A7, CA;

(740) Bachratá Magdaléna, Mgr., Bratislava, SK;

**(210) 938-2002**

(220) 04.04.2002

**8 (511) 3**

(511) 3 - Bieliace a iné prípravky na pranie a čistenie bielizne; prípravky na čistenie, leštenie, odmasťovanie, brúsenie; mydlá; voňavkárské výrobky, éterické oleje, kozmetické prípravky, vlasové vodičky; prípravky na čistenie zubov.

**(540) RARE PEARLS**

(731) Avon Products, Inc., 1345 Avenue of the Americas, New York, US;

(740) Juran Svetozár, JUDr., Bratislava, SK;

**(210) 939-2002**

(220) 04.04.2002

**8 (511) 44**

(511) 44 - Stomatológia, odborné stomatologické poradenstvo.

**(540)**

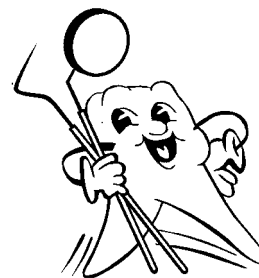

(731) Lichanec Pavol, MUDr., Stomatologická ambulancia, Partizánska 231, 981 01 Hnúšťa, SK;

**(210) 941-2002**

(220) 04.04.2002

**8 (511) 16, 35**

(511) 16 - Tlačoviny.

35 - Reklamná činnosť.

**(540)**

**Dobré jedlo**

(731) Spoločnosť 7PLUS, s. r. o., Ševčenkova 30, 852 32 Bratislava, SK;

**(210) 942-2002**

(220) 04.04.2002

**8 (511) 16, 35**

(511) 16 - Tlačoviny.

35 - Reklamná činnosť.

**(540) Dobré jedlo**

(731) Spoločnosť 7PLUS, s. r. o., Ševčenkova 30, 852 32 Bratislava, SK;

**(210) 943-2002**

(220) 04.04.2002

**8 (511) 16, 35**(511) 16 - Tlačoviny.  
35 - Reklamná činnosť.**(540) EMMA**(731) Spoločnosť 7PLUS, s. r. o., Ševčenkova 30,  
852 32 Bratislava, SK;**(210) 944-2002**

(220) 04.04.2002

**8 (511) 19, 37, 42**(511) 19 - Nekomové stavebné debnenie, stavebné prvky z betónu, betónové zmesi, cement, stavebný kameň, nekovové konštrukcie, stavebná malta, nekovové nosníky, omietky, stavebné panely, nekovové priečky, nekovové hmoty na stavby, plastické hmoty na stavebné účely, tvárnice, nekovové výstuže pre stavebníctvo, stratené debnenie, stavebné zateplňovacie systémy, nekovové obloženie v stavebníctve.  
37 - Prenájom stavebných strojov a zariadení, uskutočňovanie stavieb, ich zmien a ich odstraňovanie, stavebné informácie, murárske služby, odborné poradenstvo v uvedených službách.  
42 - Skúšky materiálu, vývoj a výskum nových výrobkov, poradenská činnosť v oblasti stavebníctva, priemyselný dizajn, stavebné projekcie, odborné poradenstvo v uvedených službách.**(540)**(731) ISOBAU, s. r. o., Na pískách 130, 160 00 Praha  
6, CZ;

(740) Žovicová Viera, Mgr., Bratislava, SK;

**(210) 946-2002**

(220) 04.04.2002

**8 (511) 32**

(511) 32 - Prípravky alebo príchuti na výrobu nápojov, koncentráty a sirupy na výrobu nápojov, ovocné alebo zeleninové šťavy, džúsy a sirupy, nealkoholické nápoje, nealkoholické nápoje obohatené vitamínmi alebo minerálmi, iónové a energetické nápoje nealkoholické, proteínové nealkoholické nápoje, diétne nápoje, želatínové nápoje, tablety a prášky na prípravu šumivých nealkoholických nápojov, ovocné alebo zeleninové nealkoholické nápoje, nealkoholické nápoje s príchutou ovocia alebo zeleniny, minerálne vody, pramenité vody, sódová voda, voda, šumivé nealkoholické nápoje, miešané nápoje nealkoholické, paradajková šťava ako nápoj, aperitívny nealkoholický.

**(540) Relax Before**(731) WALMARK, a. s., Oldřichovice č. 44, 739 61  
Třinec, CZ;

(740) Mešková Viera, Ing., Bratislava, SK;

**(210) 947-2002**

(220) 04.04.2002

**8 (511) 32**

(511) 32 - Prípravky alebo príchuti na výrobu nápojov, koncentráty a sirupy na výrobu nápojov, ovocné alebo zeleninové šťavy, džúsy a sirupy, nealkoholické nápoje, nealkoholické nápoje obohatené vitamínmi alebo minerálmi, iónové a energetické nápoje nealkoholické, proteínové nealkoholické nápoje, diétne nápoje, želatínové nápoje, tablety a prášky na prípravu šumivých nealkoholických nápojov, ovocné alebo zeleninové nealkoholické nápoje, nealkoholické nápoje s príchutou ovocia alebo zeleniny, minerálne vody, pramenité vody, sódová voda, voda, šumivé nealkoholické nápoje, miešané nápoje nealkoholické, paradajková šťava ako nápoj, aperitívny nealkoholický.

**(540) Relax After**(731) WALMARK, a. s., Oldřichovice č. 44, 739 61  
Třinec, CZ;

(740) Mešková Viera, Ing., Bratislava, SK;

**(210) 949-2002**

(220) 04.04.2002

**8 (511) 32**

(511) 32 - Prípravky alebo príchuti na výrobu nápojov, koncentráty a sirupy na výrobu nápojov, ovocné alebo zeleninové šťavy, džúsy a sirupy, nealkoholické nápoje, nealkoholické nápoje obohatené vitamínmi alebo minerálmi, iónové a energetické nápoje nealkoholické, proteínové nealkoholické nápoje, diétne nápoje, želatínové nápoje, tablety a prášky na prípravu šumivých nealkoholických nápojov, ovocné alebo zeleninové nealkoholické nápoje, nealkoholické nápoje s príchutou ovocia alebo zeleniny, minerálne vody, pramenité vody, sódová voda, voda, šumivé nealkoholické nápoje, miešané nápoje nealkoholické, paradajková šťava ako nápoj, aperitívny nealkoholický.

**(540) Rajská záhrada**(731) WALMARK, a. s., Oldřichovice č. 44, 739 61  
Třinec, CZ;

(740) Mešková Viera, Ing., Bratislava, SK;

**(210) 950-2002**

(220) 04.04.2002

**8 (511) 32**

(511) 32 - Prípravky alebo príchuti na výrobu nápojov, koncentráty a sirupy na výrobu nápojov, ovocné alebo zeleninové šťavy, džúsy a sirupy, nealkoholické nápoje, nealkoholické nápoje obohatené vitamínmi alebo minerálmi, iónové a energetické nápoje nealkoholické, proteínové nealkoholické nápoje, diétne nápoje, želatínové nápoje, tablety a prášky na prípravu šumivých nealkoholických nápojov, ovocné alebo zeleninové nealkoholické nápoje, nealkoholické nápoje s príchutou ovocia alebo zeleniny, minerálne vody, pramenité vody, sódová voda, voda, šumivé nealkoholické nápoje, miešané nápoje nealkoholické, paradajková šťava ako nápoj, aperitívny nealkoholický.

**(540) Pred ...**(731) WALMARK, a. s., Oldřichovice č. 44, 739 61  
Třinec, CZ;

(740) Mešková Viera, Ing., Bratislava, SK;

(210) 951-2002  
(220) 04.04.2002

8 (511) 32

(511) 32 - Prípravky alebo príchuti na výrobu nápojov, koncentráty a sirupy na výrobu nápojov, ovocné alebo zeleninové šťavy, džúsy a sirupy, nealkoholické nápoje, nealkoholické nápoje obohatené vitamínmi alebo minerálmi, iontové a energetické nápoje nealkoholické, proteínové nealkoholické nápoje, diétne nápoje, želatínové nápoje, tablety a prášky na prípravu šumivých nealkoholických nápojov, ovocné alebo zeleninové nealkoholické nápoje, nealkoholické nápoje s príchutou ovocia alebo zeleniny, minerálne vody, pramenité vody, sódomá voda, voda, šumivé nealkoholické nápoje, miešané nápoje nealkoholické, paradajková šťava ako nápoj, aperitívy nealkoholické.

(540) Po ...

(731) WALMARK, a. s., Oldřichovice č. 44, 739 61 Třinec, CZ;  
(740) Mešková Viera, Ing., Bratislava, SK;

(210) 956-2002  
(220) 05.04.2002

8 (511) 33

(511) 33 - Alkoholické nápoje s výnimkou piva; brandy.

(540)

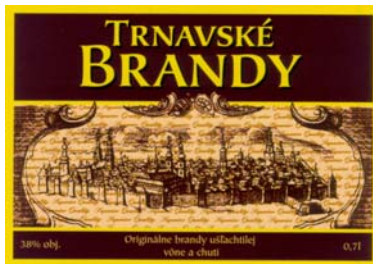

(591) hnedá, žltá, okrová

(731) Slovenské liehovary a likérky, a. s., Trnavská cesta, 920 41 Leopoldov, SK;  
(740) Ondruš Ján, JUDr., Bratislava, SK;

(210) 957-2002  
(220) 05.04.2002

8 (511) 16, 35, 42

(511) 16 - Grafické zobrazenie.  
35 - Reklamná činnosť.  
42 - Umelecký dizajn.

(540)



(591) čierna, modrá, fialová, tyrkys, oranž, biela, červená

(731) Šimkovič Peter, Schneidra - Trnavského 1, 841 01 Bratislava, SK;

(210) 959-2002  
(220) 05.04.2002

8 (511) 25, 28, 35, 41

(511) 25 - Bielizeň sajúca pot, bundy, čelenky, čiapky, futbalová obuv, futbalové topánky, kofky na futbalovú obuv, kombinézy, lyžiarske topánky, ponožky, športová obuv, športové tričká, dresy, tielka, tričká.

28 - Cvičebné náradie, duše do hracích lôpt, hokejky, chrániče na pŕšťaly, chrániče na lakte, kolieskové korčule, korčule, lopty na hranie, nákolennice, ochranné vypchávky, siete.

35 - Obchodné a podnikateľské informácie, marketingové štúdie, poradenstvo v obchodnej činnosti, obchodný a podnikateľský prieskum, organizovanie komerčných a reklamných výstav a veľtrhov, prieskum trhu, prenájom reklamného času vo všetkých komunikačných médiách, reklama, reklamné plochy prenájom, rozhlasová reklama, televízna reklama.

41 - Praktické cvičenie, výchovno-zábavné klubové služby, organizovanie a vedenie konferencií, organizovanie a vedenie kongresov, organizovanie a vedenie seminárov, organizovanie a vedenie športových súťaží, prevádzkovanie športových zariadení.

(540) 4 SPORT

(731) 4 SPORT, s. r. o., Hlavná 45, 080 01 Prešov, SK;

(210) 967-2002  
(220) 08.04.2002

8 (511) 9, 35, 41

(511) 9 - Nahraté nosiče údajov.

16 - Papier, kartón, lepenka a výrobky z týchto materiálov obsiahnuté v triede 16; periodické a neperiodické publikácie, noviny a časopisy vrátane ich príloh a mimoriadnych vydaní; tlačoviny; reklamné tlačoviny; knižárske výrobky; plagáty; fotografie; kalendáre.

35 - Reklamná a propagačná činnosť; poradenská a konzultačná činnosť v oblasti reklamy; sprostredkovanie reklamy; organizovanie veľtrhov a výstav na reklamné a obchodné účely; organizovanie akcií na reklamné a obchodné účely; lepenie plagátov; prenájom reklamných plôch; vydávanie reklamných materiálov; podnikateľský a obchodný prieskum; predvádzanie tovaru, predvádzanie ako služby modeliek na reklamné účely a podporu predaja; rozhlasová reklama; televízna reklama; vzťahy s verejnosťou.

41 - Výroba televíznych a rozhlasových programov; výroba videofilmov; výroba divadelných alebo iných predstavení; organizovanie výstav na kultúrne a vzdelávacie účely; organizovanie zábavných, vedomostných a športových súťaží; organizovanie plesov; organizovanie večierok; organizovanie konferencií, tlačových konferencií, seminárov a kongresov; organizovanie živých vystúpení; organizovanie súťaží krásy; rozhlasová zábava; televízna zábava; fotografická reportáž; fotografovanie; prenájom videokamier, videorekordérov, televíznych a rozhlasových prijímačov, osvetľovacích prístrojov, audiopriestrojov, audio-nahrávkov, kinematografických filmov.

**(540) PRime time**

(731) PRime time, s. r. o., Údernícka 3, 851 01 Bratislava, SK;

(740) Litváková Edita, Ing., Bratislava, SK;

(210) 968-2002

(220) 08.04.2002

**8 (511) 9, 16, 41**

(511) 9 - Zvukové nahrávky na diskoch, zvukové nahrávky na magnetických nosičoch, zvukové nahrávky na páskach, zvukové nahrávacie zariadenia.

16 - Plagáty, publikácie, pútače.

41 - Služby agentúry sprostredkovávajúce divadelných, koncertných a varietných umelcov, hudobné akcie, diskotéky, estrády, obveselenie, zábava, pobavenie, zábavné parky.

**(540) FERNET STOCK CITRUS PÁRTY**

(731) STOCK PLZEŇ, a. s., Palírenská 2, 326 00 Plzeň - Božkov, CZ;

(740) Bušová Eva, JUDr., Bratislava, SK;

(210) 971-2002

(220) 08.04.2002

**8 (511) 29**

(511) 29 - Mliečne produkty, najmä: mliečne dezerty, jogurty, jogurtové nápoje, peny, krémy, dezertné krémy, čerstvá smotana, maslo, syrové nátierky, syry, vyzrievacie syry, vyzrievacie syry s plesňou, čerstvé nevyzreté syry a syry v slanom náleve, tvaroh, čerstvé syry predávané buď v tekutej alebo pastovej forme, neochutené alebo ochutené nápoje vyrobené prevažne z mlieka alebo mliečnych produktov, mliečne nápoje vyrobené hlavne z mlieka, mliečne nápoje obsahujúce ovocie; fermentované neochutené alebo ochutené mliečne produkty; všetky tieto produkty obsahujúce jahody.

(540)



(591) zelená, biela, červená, žltá, fialová, modrá, ružová, červenofialová, béžová

(731) COMPAGNIE GERVAIS DANONE (Société Anonyme), 126-130, rue Jules Guesde, 92300 Levallois-Perret, FR;

(740) Fajnorová Mária, Ing., Bratislava, SK;

(210) 972-2002

(220) 08.04.2002

**8 (511) 29**

(511) 29 - Mliečne produkty, najmä: mliečne dezerty, jogurty, jogurtové nápoje, peny, krémy, dezertné krémy, čerstvá smotana, maslo, syrové nátierky, syry, vyzrievacie syry, vyzrievacie syry s ples-

ňou, čerstvé nevyzreté syry a syry v slanom náleve, tvaroh, čerstvé syry predávané buď v tekutej alebo pastovitej forme, neochutené alebo ochutené nápoje vyrobené prevažne z mlieka alebo mliečnych produktov, mliečne nápoje vyrobené hlavne z mlieka, mliečne nápoje obsahujúce ovocie; fermentované neochutené alebo ochutené mliečne produkty; všetky tieto produkty obsahujúce jahody.

(540)



(591) zelená, biela, žltá, červená, modrá

(731) COMPAGNIE GERVAIS DANONE (Société Anonyme), 126-130, rue Jules Guesde, 92300 Levallois-Perret, FR;

(740) Fajnorová Mária, Ing., Bratislava, SK;

(210) 1004-2002

(220) 10.04.2002

**8 (511) 9, 16, 35, 41, 42**

(511) 9 - Počítačové programy, počítačový softvér.

16 - Katalógy, brožúry, publikácie, knihy, prospekty, tlačoviny.

35 - Automatizované spracovanie dát, informácie v počítačových súboroch, informácie (obchodné alebo podnikateľské), zbieranie údajov do počítačových databáz, zoraďovanie údajov v počítačových databázach, spracovanie textov, reklama, rozširovanie reklamných materiálov zákazníkom (letáky, prospekty, tlačivá, vzorky), uverejňovanie reklamných textov, vydávanie a aktualizovanie reklamných materiálov, reklamné služby (zásielkové).

41 - Organizovanie a vedenie konferencií, kongresov, seminárov, školení a sympózií, školenie, vydavateľská činnosť, zverejňovanie textov okrem reklamných, vydávanie kníh a časopisov v elektronickej forme, vydávanie kníh, on-line vydávanie textov s výnimkou reklamných alebo náborových.

42 - Tvorba softvéru, prenájom počítačového softvéru, počítačové programy - aktualizovanie, inštalácia, zhotovovanie kópií, počítačové programovanie, návrh počítačových systémov, obnovenie počítačových databáz, licencie práv duševného vlastníctva, poradenské služby v oblasti počítačového hardvéru, poradenstvo v oblasti práv duševného vlastníctva, konzultačné služby v oblasti práva duševného vlastníctva, prevod a konverzia počítačových programov a údajov (okrem fyzickej konverzie), servis počítačových programov.

(540)

**Maximus**  
Légis

(731) LITHEC's Distribution, spol. s r. o., Jamnického 6, 841 05 Bratislava, SK;

(210) 1005-2002

(220) 10.04.2002

8 (511) 9, 16, 35, 41, 42

(511) 9 - Počítačové programy, počítačový softvér.  
16 - Katalógy, brožúry, publikácie, knihy, prospekty, tlačoviny.  
35 - Automatizované spracovanie dát, informácie v počítačových súboroch, informácie (obchodné alebo podnikateľské), zbieranie údajov do počítačových databáz, zoraďovanie údajov v počítačových databázach, spracovanie textov, reklama, rozširovanie reklamných materiálov zákazníkom (letáky, prospekty, tlačivá, vzorky), uverejňovanie reklamných textov, vydávanie a aktualizovanie reklamných materiálov, reklamné služby (zásielkové).

41 - Organizovanie a vedenie konferencií, kongresov, seminárov, školení a sympózií, školenie, vydateľská činnosť, zverejňovanie textov okrem reklamných, vydávanie kníh a časopisov v elektronickej forme, vydávanie kníh, on-line vydávanie textov s výnimkou reklamných alebo náborových.

42 - Tvorba softvéru, prenájom počítačového softvéru, počítačové programy - aktualizovanie, inštalácia, zhotovovanie kópií, počítačové programovanie, návrh počítačových systémov, obnovenie počítačových databáz, licencie práv duševného vlastníctva, poradenské služby v oblasti počítačového hardvéru, poradenstvo v oblasti práv duševného vlastníctva, konzultačné služby v oblasti práva duševného vlastníctva, prevod a konverzia počítačových programov a údajov (okrem fyzickej konverzie), servis počítačových programov.

(540)

**Maximus**  
Biznis

(731) LITHEC's Distribution, spol. s r. o., Jamnického 6, 841 05 Bratislava, SK;

(210) 1006-2002

(220) 10.04.2002

8 (511) 29, 30, 31, 39, 43

(511) 29 - Sušená zelenina; sušené ovocie; sušené hrozienka; sušený kokos; zemiakové lupienky; kandizované ovocie; spracované oriešky; spracované mandle; spracované arašidy; kukuričný olej; rastlinný olej.  
30 - Pukance; kukuričné pukance; pražená kukurica; kukuričné vločky; kukuričná múka; kukuričný škrob; mletá kukurica; prípravky z obilnín; výrobky z obilnín; obilninové lupienky a vločky; cukrovinky; müsli; sušenky, sucháre, biskvity;

oblátky; jemné pečivo; pralinky; arašidové cukrovinky; príchuti do potravín s výnimkou esencií a éterických olejov.

31 - Kukurica; obilie; zrna (obilie); obilie v nespracovanom stave; orechy; lieskové oriešky; arašidy; sezam.

39 - Balenie tovaru, najmä potravín v triedach 29, 30 a 31.

43 - Občerstvenie; rýchle občerstvenie.

(540)



(731) CORN & POPCORN COMPANY, s. r. o., Kvetinárska 16, 821 06 Bratislava, SK;

(740) Kajabová Monika, JUDr., Bratislava, SK

(210) 1007-2002

(220) 10.04.2002

8 (511) 1, 9, 11, 17, 35, 42, 45

(511) 1 - Hasiace zmesi, prípravky na ochranu proti ohňu, ohňovzdorné prípravky.

9 - Azbestové odevy na ochranu proti ohňu, azbestové rukavice, bezpečnostné pásy s výnimkou pásov na sedadlá a športové zariadenia, bezpečnostné siete, bleskozvody, blikáče (ukazovatele smeru), bóje signalizačné, majáky svetelné, bzučáky, časové spínače automatické, detektory, dýchacie prístroje s výnimkou respirátorov na umelé dýchanie; hasiace prístroje; nepriestrelné vesty; ohňovzdorné obaly; obleky ochranné proti úrazom, radiácii a ohňu; ochranné oblečenie proti ohňu; ochranné masky; ochranné plachty; ochranné plášte; osobné ochranné prostriedky proti nehodám; poplašné zariadenia; pozorovacie prístroje; požiarné hadice; požiarné hlásiče; požiarné schodišťa alebo rebríky (núdzové východy); požiarné striekacie autá; požiarné striekačky; požiarnické autá, člny; požiarnické palice; protipožiarné ochranné odevy; prúdové usmerňovače; respirátory na filtráciu vzduchu; radiacie panely; ochranné rukavice; signalizačné panely svetelné alebo mechanické; signalizačné zariadenie požiarné; sirény; snímače dymu; snímače teploty; svetelné bóje a majáky; štíty ochranné tvárové; zabezpečovacie zariadenia proti odcudzeniu; záchranné vesty; záchranné zariadenia a prístroje na záchranu; zvončeky ako poplašné zariadenia; zvončeky elektrické signalizačné; zvony návestné; zvukové poplašné zariadenia; zvukové signálne zariadenia.

11 - Bezpečnostné príslušenstvo vodných a plynových zariadení a vodovodných alebo plynových potrubí.

17 - Azbestové plachty, platne, tesnenia, tkaniny, vlákna; azbestové zásteny pre požiarnikov; hadice požiarné polievacie; hadice požiarné; izolácia kovová; izolačné hmoty zabraňujúce šíreniu tepla; izolačné materiály; izolanty; ochranné štíty

azbestové požiarické; oleje izolačné; papier azbestový; papier izolačný; pásy izolačné.

35 - Analýzy nákladov; marketingové štúdie; obchodné alebo podnikateľské informácie; profesionálne obchodné alebo podnikateľské poradenstvo; obchodný manažment a podnikové poradenstvo; obchodný alebo podnikateľský prieskum; pomoc pri riadení obchodnej činnosti; posudzovanie efektívnosti prevádzky a racionalizácie práce; poskytovanie pomoci pri riadení obchodných alebo priemyselných podnikov; poradenské služby v oblasti obchodného a podnikateľského riadenia.

42 - Kontrola kvality.

45 - Civilná ochrana (ochrana osôb, objektov a majetku strážnou službou i technickými prostriedkami); hasenie požiaru; nočná stráž; poradenstvo v oblasti bezpečnosti.

(540)



(591) čierna, sivá, modrozelená, biela

(731) DXa, s. r. o., SNP 37, 069 01 Snina, SK;

(740) Lobodová Dagmar, Ing., Košice, SK;

(210) 1010-2002

(220) 10.02.2002

8 (511) 16, 32, 33

(511) 16 - Tlačiarenské výrobky, tlačoviny, brožúry, prospekty, kalendáre, etikety, plagáty, časopisy, obaly na fľaše lepenkové alebo papierové; fotografie; papiernické výrobky; učebné a vyučovacie pomôcky s výnimkou prístrojov; etiketovacie strojčeky; vývesné štítky z papiera alebo lepenky.

32 - Pivá; minerálne vody, šumivé nápoje a iné nealkoholické nápoje; nápoje a ovocné šťavy; sirupy a iné prípravky na zhotovovanie nápojov.

33 - Alkoholické nápoje (s výnimkou pív).

(540) **WORLD OF WINES**

(731) UNITED BRANDS, s. r. o., Petýrkova 3/1955, 140 00 Praha 4, CZ;

(740) ROTT, RŮŽIČKA & GUTTMANN, v. o. s., Bratislava, SK;

(210) 1011-2002

(220) 10.04.2002

8 (511) 19, 20

(511) 19 - Drevené okná, drevené dvere, okenice; drevené schodiská.

20 - Nábytok, postele, police, pracovné stoly, drevené stoličky.

(540)

**DVEREX**

(731) DVEREX - Svetlák Ľubomír, Ilija 51, 969 03 Banská Štiavnica, SK;

(210) 1012-2002

(220) 10.04.2002

8 (511) 19, 20

(511) 19 - Drevené okná, drevené dvere; okenice, drevené schodiská.

20 - Nábytok, postele, police, pracovné stoly, drevené stoličky.

(540)



(731) DVEREX - Svetlák Ľubomír, Ilija 51, 969 03 Banská Štiavnica, SK;

(210) 1014-2002

(220) 10.04.2002

8 (511) 5

(511) 5 - Liečebné oftalmologické prípravky.

(540) **VISINE**

(731) Pfizer Products Inc., Eastern Point Road, Groton, Connecticut 06340, US;

(740) Kastler Anton, Bratislava, SK;

(210) 1015-2002

(220) 10.04.2002

8 (511) 25

(511) 25 - Dámska obuv.

(540) **CONFIDENCE**

(731) Consolidated Shoe Co., Inc., 22290 Timberlake Road, Lynchburg, VA 24502, US;

(740) Brichtová Tatiana, JUDr., Bratislava, SK;

(210) 1016-2002

(220) 10.04.2002

8 (511) 25

(511) 25 - Dámska obuv.

(540) **FOR WOMEN WITH CONFIDENCE**

(731) Consolidated Shoe Co., Inc., 22290 Timberlake Road, Lynchburg, VA 24502, US;

(740) Brichtová Tatiana, JUDr., Bratislava, SK;

(210) 1017-2002

(220) 11.04.2002

8 (511) 30

(511) 30 - Chlieb.

(540) **SLNEČNÝ CHLIEB**



- (731) CSM Nederland B.V., Nienoord 13, Diemen 1112 XE, NL;  
 (740) Bušová Eva, JUDr., Bratislava, SK;

(210) 1018-2002

(220) 11.04.2002

8 (511) 5, 10

- (511) 5 - Prípravky na starostlivosť o kontaktné šošovky; najmä roztoky a tablety na dezinfekciu, čistenie, zvlhčovanie, zmäkčovanie, impregnovanie, skladovanie a/alebo oplachovanie kontaktných šošoviek; súpravy na ošetrovanie očí zahŕňajúce zvlhčujúce roztoky, gázy, aplikátory, očné obväzy, chrániče a hypoalergénické pásiky v triede 5.  
 10 - Phacoemulzifikačné prístroje používané pri operáciách očných zákalov a ich časti; implantáty vnútroočných šošoviek a zariadenie na ich zavedenie; chirurgické nite, nože, žiletky, ihly, aspiračné a irigačné nástupky a hadičky; lekárske očné podložky, chrániče (štitky) a podnosy; súpravy nádob, drenážnych vakov a rukavíc všetkých druhov na lekárske účely v triede 10.

(540)



- (731) Advanced Medical Optics, Inc., a Delaware corporation, 2525 Dupont Drive, Irvine, California 92612, US;  
 (740) Bušová Eva, JUDr., Bratislava, SK;

(210) 1019-2002

(220) 11.04.2002

8 (511) 12

- (511) 12 - Zariadenia na pohyb po zemi; vozidlá vrátane osobných automobilov, nákladných áut, autobusov, prívosov, traktorov, kolies na automobily, pneumatík; časti a súčasti uvedeného tovaru v tr. 12.

(540) **HYUNDAI MATRIX**

- (731) Hyundai Motor Company, 231, Yangjae-Dong, Seocho-Gu, 137-938 Seoul, KR;  
 (740) Bušová Eva, JUDr., Bratislava, SK;

(210) 1020-2002

(220) 11.04.2002

8 (511) 9, 11, 12

- (511) 9 - Prístroje a nástroje vedecké, navigačné, zememeračské, elektrické, fotografické, kinematografické, optické, signalizačné, kontrolné, záchranné, vzdelávacie a prístroje a nástroje na meranie a váženie; prístroje na nahrávanie, prenos a reprodukciu zvuku alebo obrazu; magnetické nosiče údajov, záznamové disky; predajné automaty a mechanizmy prístrojov uvádzaných do činnosti vhadením mince; registračné pokladnice, počítačové stroje, zariadenia na spracovanie údajov a počítače; hasiace prístroje.  
 11 - Zariadenie na osvetľovanie, vykurovanie, parné kotly, zariadenia na varenie, chladenie a sušenie, vetracie, vodárenské a sanitárne zariadenia.

- 12 - Vozidlá; zariadenia na pohyb po zemi, vode alebo vo vzduchu.

(540) **N-FORM**

- (731) Nissan Jidosha Kabushiki Kaisha (Nissan Motor Co., Ltd.), No. 2 Takaracho, Kanagawa-ku, Yokohama-shi, Kanagawa-ken, JP;  
 (740) Bušová Eva, JUDr., Bratislava, SK;

(210) 1021-2002

(220) 11.04.2002

8 (511) 12

- (511) 12 - Automobily, najmä dodávkové vozidlá, nákladné vozidlá, kryté dodávkové vozidlá, vidlicové zdvižné vozíky, ťažné traktory (traktory) a iné úžitkové vozidlá, nosné diely uvedeného tovaru, všetko v tr. 12.

(540) **BOXOB**

- (731) Nissan Jidosha Kabushiki Kaisha (Nissan Motor Co., Ltd.), No. 2 Takaracho, Kanagawa-ku, Yokohama-shi, Kanagawa-ken, JP;  
 (740) Bušová Eva, JUDr., Bratislava, SK;

(210) 1024-2002

(220) 11.04.2002

8 (511) 33

- (511) 33 - Alkoholické nápoje s výnimkou piva

(540)



- (591) žltá, čierna, zlatá, platinová

- (731) GAS - Familia, s. r. o., Prešovská 8, 064 01 Stará Ľubovňa, SK;

(210) 1025-2002

(220) 11.04.2002

8 (511) 33

- (511) 33 - Alkoholické nápoje s výnimkou piva.

(540)



- (591) biela, sivá, modrá

- (731) GAS - Familia, s. r. o., Prešovská 8, 064 01 Stará Ľubovňa, SK;

**(210) 1026-2002**

(220) 11.04.2002

**8 (511) 33**

(511) 33 - Alkoholické nápoje s výnimkou piva.

**(540)**

(591) tmavomodrá, modrá, sivá, biela, červená

(731) GAS - Familia, s. r. o., Prešovská 8, 064 01 Stará Lubovňa, SK;

**(210) 1027-2002**

(220) 11.04.2002

**8 (511) 33**

(511) 33 - Alkoholické nápoje s výnimkou piva.

**(540)**

(591) zelená, čierna, biela, okrová, svetložltá, červená, zlatá

(731) GAS - Familia, s. r. o., Prešovská 8, 064 01 Stará Lubovňa, SK;

**(210) 1028-2002**

(220) 11.04.2002

**8 (511) 33**

(511) 33 - Alkoholické nápoje s výnimkou piva.

**(540)**

(591) čierna, zelená, biela, zlatá, modrá, svetlohnedá

(731) GAS - Familia, s. r. o., Prešovská 8, 064 01 Stará Lubovňa, SK;

**(210) 1033-2002**

(220) 11.04.2002

**8 (511) 9, 16, 35, 41**

(511) 9 - Nahraté nosiče údajov.

16 - Papier, kartón, lepenka a výrobky z týchto materiálov obsiahnuté v triede 16; periodické a neperiodické publikácie, noviny, časopisy a magazíny vrátane ich príloh a mimoriadnych vydaní; tlačoviny; reklamné tlačoviny; katalógy, knižárske výrobky; plagáty; prospekty, zoznamy, fotografie; kalendáre.

35 - Reklamná a propagačná činnosť; poradenská a konzultačná činnosť v oblasti reklamy; sprostredkovanie reklamy; organizovanie veľtrhov a výstav na reklamné a obchodné účely; lepenie plagátov; prenájom reklamných plôch; vydávanie reklamných materiálov; podnikateľský a obchodný prieskum; predvádzanie tovaru, predvádzanie ako služby modeliek na reklamné účely a podporu predaja; rozhlasová reklama; televízna reklama; vzťahy s verejnosťou.

41 - Výroba televíznych a rozhlasových programov; výroba videofilmov; výroba divadelných alebo iných predstavení; organizovanie výstav na kultúrne a vzdelávacie účely; organizovanie zábavných, vedomostných a športových súťaží; organizovanie plesov; organizovanie večierkov; organizovanie konferencií, tlačových konferencií, seminárov a kongresov; organizovanie živých vystúpení; organizovanie súťaží krásy; rozhlasová zábava; televízna zábava; organizovanie kultúrnych, športových a spoločenských podujatí a súťaží na reklamné a obchodné účely; fotografická reportáž; fotografovanie; prenájom videokamier, videorekordérov, televíznych a rozhlasových prijímačov, osvetľovacích prístrojov, audiopriestrojov, audionahrávk, kinematografických filmov.

**(540) digitalny svet**

(731) Neopublic, s. r. o., Miletičova 7, 821 08 Bratislava, SK;

(740) Litváková Edita, Ing., Bratislava, SK;

**(210) 1034-2002**

(220) 11.04.2002

**8 (511) 9, 41, 43**

(511) 9 - Audiovizuálne zariadenia na výučbu, diaprojektory, diktafóny, diapozitívy, premietacie prístroje, magnetické disky, kompaktné disky, nahrané disky, optické disky, exponované kinofilmy, faxy, filmové kamery, fotoaparáty, gramofónové platne, gramofóny, elektrické káble, konektory, kopírovacie stroje, magnetické nosiče dát, magnetofóny, megafóny, mikrofóny, nosiče dát, premietacie plátna, audio- a videoprijímače, prístroje na nahrávanie a reprodukciu zvuku alebo obrazu, telefóny, videotelefóny, telefónne záznamníky, elektronické oznamovacie tabule, premietacie žiarovky, zosilňovače.

41 - Prenájom dekorácií a konferenčnej techniky, usporadúvanie a organizovanie konferencií, kongresov, seminárov, kultúrnych a vzdelávacích akcií.

43 - Prenájom rokovacích miestností, požičiavanie stoličiek, stolov, prestierania, nápojového skla, rezervácia prechodného ubytovania.

(540)



(731) MEDIATRONIC spol. s r. o., Na Rovnosti 3, 130 00 Praha 3, CZ;

(740) Dudová Tatiana, Trenčín, SK;

(210) 1038-2002

(220) 11.04.2002

8 (511) 20, 27, 37, 42

(511) 20 - Nábytok, kancelársky nábytok, školský nábytok, stoly, stolíky, stoličky, stoličky s otvorom, sedadlá, kreslá, vysoké stoličky pre deti, chodútky pre deti, kadernícke kreslá, stolové dosky, pracovné stoly, lavice, pulty, lavičky ako nábytok, police, stojany, busty z dreva, vosku, sadry alebo plastických hmôt, netextilné dekoratívne nástenné ozdoby, detské ohrádky, divány, pohovky, posteľe, dosky na krájanie, drevené alebo plastové debny, nádoby, interiérové žalúzie a rolety lamelové, nekovové kolieska na nábytok, nekovové stenové kolíky, nekovový spojovací materiál, kolísky, komody, zásuvkové kontajnery, bielizníky, plastové lišty na nábytok, posteľné matrace, dekoračné prenosné predmety ako doplnok nábytku, mobiliár, nekovové obloženie alebo ozdoby na nábytok, nekovové príslušenstvo k nábytku, paravány, zásteny, písacie stoly, ratan, vývesné štíty z dreva alebo plastických hmôt, trojnožky, vešiaky na odevy, šaty alebo kľúče, zrkadlá, krúžky, háčiky, tyče a koľajnice na záclony a závesy, rámy na obrazy.

27 - Dverové rohožky, koberce, koberčeky, podlahové krytiny, kúpeľňové predložky, linoleum, protišmykové rohože, papierové tapety, trstinové rohože.

37 - Inštalácia, montáž, údržba, opravy nábytku, interiérových prvkov, parkiet, podláh, obkladov, reštaurovanie nábytku, čalúnenie, čalúnnické opravy, údržba, čistenie a opravy kože, tapetovanie, štukovanie, interiérové natieranie a maľovanie, poradenstvo v oblasti inštalácie, montáže a údržby nábytku, interiérových prvkov, podláh, obkladov, sprostredkovanie uvedených služieb.

42 - Poradenstvo pri navrhovaní a zariaďovaní interiérov, architektonické poradenstvo, interiérová výzdoba, sprostredkovanie uvedených služieb.

(540) SEDYA

(731) SEDYA, spol. s r. o., Schneidera-Trnavského 4, 841 01 Bratislava, SK;

(740) Porubčan Róbert, Ing., Ivanka pri Dunaji, SK;

(210) 1039-2002

(220) 11.04.2002

8 (511) 36

(511) 36 - Bankovníctvo.

(540)



(591) modrá

(731) PRVÁ KOMUNÁLNA BANKA, a. s., Hodžova 11, 010 11 Žilina, SK;

(210) 1041-2002

(220) 12.04.2002

8 (511) 5, 10

(511) 5 - Lekárske diagnostické reakčné činidlá a skúšky/skúšobné súbory na testovanie telesných tekutín.

10 - Lekárske diagnostické prístroje na analýzu telesných tekutín, diagnostické prístroje na odber vzoriek krvi, prístroje na lancetovanie, kazety obsahujúce reakčné činidlá.

(540) ASCENSIA

(731) BAYER CORPORATION, spol. podľa zákonov št. Indiana, 100 Bayer Road, Pittsburg, Pennsylvania 15205, US;

(740) Tomeš Pavol, Ing., Bratislava, SK;

(210) 1042-2002

(220) 12.04.2002

8 (511) 3

(511) 3 - Vône na navoňovanie prostredia a voňavé granuly do vysávačov.

(540)



(731) Aktiebolaget Electrolux, SE-105 45 Stockholm, SE;

(740) Bušová Eva, JUDr., Bratislava, SK;

(210) 1045-2002

(220) 12.04.2002

8 (511) 2, 19, 37

(511) 2 - Farby, fermeže, laky; farbivá; moridlá; spojivá a riedidlá na farby; glazúry ako farby; glejové farby; kovové fólie pre maliarov, dekoratórov, tlačiarov a umelcov; kovy vo forme práškov pre maliarov, dekoratórov, tlačiarov a umelcov; pigmenty; spojivá do farieb; spojivá na farby, základné náterové farby.

19 - Nekovové stavebné materiály; stavebná malta; mramor; omietky ako stavebný materiál; potery s výnimkou kovových; stavebná malta a omietky s prídavkom farieb a drveného mramoru.

37 - Interiérové a exteriérové maľovanie a natieranie; stavebné informácie; stavebná činnosť; štukovanie; sadrovanie; tapetovanie.

(540)



(591) biela, zlatá, hnedá

(731) ZAK, spol. s r.o., Nitrianska cesta 60, 958 01 Partizánske, SK;

(740) Litvákova Edita, Ing., Bratislava, SK;

**(210) 1051-2002**

(220) 12.04.2002

**8 (511) 10, 35**

(511) 10 - Lekárske prístroje a nástroje; kreslá na lekárske alebo zubolekárske účely; nábytok na lekárske účely.

35 - Vydávanie a aktualizovanie reklamných materiálov; obchodné alebo podnikateľské poradenstvo.

(540)

## **CHIRANA Medical**

(731) CHIRANA Medical, a. s., nám. Dr. Schweitzera 194, 916 01 Stará Turá, SK;

**(210) 1054-2002**

(220) 12.04.2002

**8 (511) 3, 35**

(511) 3 - Kozmetické prípravky, voňavkárske výrobky, pleťová voda po holení.

35 - Sprostredkovanie obchodu s kozmetickými prípravkami.

(540)

## **Queen Star**

(731) Barta Ján, Budovateľská 597, 956 22 Prašice, SK;

**(210) 1055-2002**

(220) 12.04.2002

**8 (511) 5**

(511) 5 - Farmaceutické výrobky, a to dietetické látky a dietetické doplnky na liečebné účely.

## **(540) GS Ginkgo**

(731) GREEN - SWAN PHARMACEUTICALS CR, a. s., Pod Višňovkou 27/1662, 140 00 Praha 4, CZ;

(740) PATENTSERVIS BRATISLAVA, a. s., Bratislava, SK;

**(210) 1056-2002**

(220) 12.04.2002

**8 (511) 5**

(511) 5 - Farmaceutické výrobky, a to dietetické látky a dietetické doplnky na liečebné účely.

## **(540) GS Geriastim**

(731) GREEN - SWAN PHARMACEUTICALS CR, a. s., Pod Višňovkou 27/1662, 140 00 Praha 4, CZ;

(740) PATENTSERVIS BRATISLAVA, a. s., Bratislava, SK;

**(210) 1057-2002**

(220) 12.04.2002

**8 (511) 5**

(511) 5 - Farmaceutické výrobky, a to dietetické látky a dietetické doplnky na liečebné účely.

## **(540) GS Triomen**

(731) GREEN - SWAN PHARMACEUTICALS CR, a. s., Pod Višňovkou 27/1662, 140 00 Praha 4, CZ;

(740) PATENTSERVIS BRATISLAVA, a. s., Bratislava, SK;

**(210) 1058-2002**

(220) 12.04.2002

**8 (511) 5**

(511) 5 - Farmaceutické výrobky, a to dietetické látky a dietetické doplnky na liečebné účely.

(540)



(731) GREEN - SWAN PHARMACEUTICALS CR, a. s., Pod Višňovkou 27/1662, 140 00 Praha 4, CZ;

(740) PATENTSERVIS BRATISLAVA, a. s., Bratislava, SK;

**(210) 1059-2002**

(220) 12.04.2002

**8 (511) 5**

(511) 5 - Farmaceutické výrobky, a to dietetické látky a dietetické doplnky na liečebné účely.

**(540) GS Imunostim**

(731) GREEN - SWAN PHARMACEUTICALS CR, a. s., Pod Višňovkou 27/1662, 140 00 Praha 4, CZ;

(740) PATENTSERVIS BRATISLAVA, a. s., Bratislava, SK;

(210) 1060-2002

(220) 12.04.2002

**8 (511) 29, 30**

(511) 29 - Sušená zelenina.

30 - Soľ, korenie.

**(540) VEGETANA RACIOL**

(731) Intertrade E.S., spol. s r. o., Krížna 52, 821 08 Bratislava, SK;

(210) 1064-2002

(220) 12.04.2002

**8 (511) 9**

(511) 9 - Ovládače na súpravy televíznych hier na osobné použitie, ovládače na súpravy televíznych hier na obchodné použitie, ovládače na súpravy televíznych hier pre osobné počítače, videohry, počítačové programy.

**(540) WAVEBIRD**

(731) NINTENDO Co., Ltd., 11-1, Hokotate-cho, Kamitoba, Minami-ku, Kyoto-shi, Kyoto, JP;

(740) PATENTSERVIS BRATISLAVA, a. s., Bratislava, SK;

(210) 1065-2002

(220) 15.04.2002

**8 (511) 1, 3, 5**

(511) 1 - Chemické výrobky a chemikálie pre priemysel a vedu, chemické látky na konzervovanie potravín, triesloviny.

3 - Éterické oleje, kozmetické prípravky, vlasové vodičky, prípravky na čistenie zubov, dezodoranty na osobnú potrebu, sanitárne čistiace prípravky, voňavkárske výrobky.

5 - Liečivá, humánne a veterinárne farmaceutické prípravky, organopreparáty, očkovacie látky a séra, chemické výrobky pre lekárstvo, hygienu, farmáciu a vedu, baktericídne, fungicídne a insekticídne prípravky, dezinfekčné prípravky, prípravky proti nákaze, prípravky na ošetrovanie zubov a ústnej dutiny, diabetické prípravky na liečebné účely, utišujúce prostriedky a prípravky proti kašľu, liečivé byliny, čaje a čajové zmesi, vitamínové prípravky, liečivé tinktúry a kvapky.

**(540) SUPERCEF**

(731) SLOVAKOFARMA, a. s., Nitrianska 100, 920 27 Hlohovec, SK;

(740) ROTT, RŮŽIČKA & GUTTMANN, v. o. s., Bratislava, SK;

(210) 1066-2002

(220) 15.04.2002

**8 (511) 1, 3, 5**

(511) 1 - Chemické výrobky a chemikálie pre priemysel a vedu, chemické látky na konzervovanie potravín, triesloviny.

3 - Éterické oleje, kozmetické prípravky, vlasové vodičky, prípravky na čistenie zubov, dezodoranty na osobnú potrebu, sanitárne čistiace prípravky, voňavkárske výrobky.

5 - Liečivá, humánne a veterinárne farmaceutické prípravky, organopreparáty, očkovacie látky a séra, chemické výrobky pre lekárstvo, hygienu, farmáciu a vedu, baktericídne, fungicídne a insekticídne prípravky, dezinfekčné prípravky, prípravky proti nákaze, prípravky na ošetrovanie zubov a ústnej dutiny, diabetické prípravky na liečebné účely, utišujúce prostriedky a prípravky proti kašľu, liečivé byliny, čaje a čajové zmesi, vitamínové prípravky, liečivé tinktúry a kvapky.

**(540) VASTIT**

(731) SLOVAKOFARMA, a. s., Nitrianska 100, 920 27 Hlohovec, SK;

(740) ROTT, RŮŽIČKA & GUTTMANN, v. o. s., Bratislava, SK;

(210) 1067-2002

(220) 15.04.2002

**8 (511) 1, 3, 5**

(511) 1 - Chemické výrobky a chemikálie pre priemysel a vedu, chemické látky na konzervovanie potravín, triesloviny.

3 - Éterické oleje, kozmetické prípravky, vlasové vodičky, prípravky na čistenie zubov, dezodoranty na osobnú potrebu, sanitárne čistiace prípravky, voňavkárske výrobky.

5 - Liečivá, humánne a veterinárne farmaceutické prípravky, organopreparáty, očkovacie látky a séra, chemické výrobky pre lekárstvo, hygienu, farmáciu a vedu, baktericídne, fungicídne a insekticídne prípravky, dezinfekčné prípravky, prípravky proti nákaze, prípravky na ošetrovanie zubov a ústnej dutiny, diabetické prípravky na liečebné účely, utišujúce prostriedky a prípravky proti kašľu, liečivé byliny, čaje a čajové zmesi, vitamínové prípravky, liečivé tinktúry a kvapky.

**(540) SIMLIP**

(731) SLOVAKOFARMA, a. s., Nitrianska 100, 920 27 Hlohovec, SK;

(740) ROTT, RŮŽIČKA & GUTTMANN, v. o. s., Bratislava, SK;

(210) 1068-2002

(220) 15.04.2002

**8 (511) 1, 3, 5**

(511) 1 - Chemické výrobky a chemikálie pre priemysel a vedu, chemické látky na konzervovanie potravín, triesloviny.

3 - Éterické oleje, kozmetické prípravky, vlasové vodičky, prípravky na čistenie zubov, dezodoranty na osobnú potrebu, sanitárne čistiace prípravky, voňavkárske výrobky.

5 - Liečivá, humánne a veterinárne farmaceutické prípravky, organopreparáty, očkovacie látky a séra, chemické výrobky pre lekárstvo, hygienu, farmáciu a vedu, baktericídne, fungicídne a insekticídne prípravky, dezinfekčné prípravky, prípravky proti nákaze, prípravky na ošetrovanie zubov a ústnej dutiny, diabetické prípravky na liečebné účely, utišujúce prostriedky a prípravky proti kašľu, liečivé byliny, čaje a čajové zmesi, vitamínové prípravky, liečivé tinktúry a kvapky.

**(540) MEMOX**

(731) SLOVAKOFARMA, a. s., Nitrianska 100, 920 27 Hlohovec, SK;

(740) ROTT, RŮŽIČKA & GUTTMANN, v. o. s., Bratislava, SK;

**(210) 1069-2002**

(220) 15.04.2002

**8 (511) 1, 3, 5**

(511) 1 - Chemické výrobky a chemikálie pre priemysel a vedu, chemické látky na konzervovanie potravín, triesloviny.

3 - Éterické oleje, kozmetické prípravky, vlasové vodičky, prípravky na čistenie zubov, dezodoranty na osobnú potrebu, sanitárne čistiace prípravky, voňavkárske výrobky.

5 - Liečivá, humánne a veterinárne farmaceutické prípravky, organopreparáty, očkovacie látky a séra, chemické výrobky pre lekárstvo, hygienu, farmáciu a vedu, baktericídne, fungicídne a insekticídne prípravky, dezinfekčné prípravky, prípravky proti nákaze, prípravky na ošetrovanie zubov a ústnej dutiny, diabetické prípravky na liečebné účely, utišujúce prostriedky a prípravky proti kašľu, liečivé byliny, čaje a čajové zmesi, vitamínové prípravky, liečivé tinktúry a kvapky.

**(540) ARIMET**

(731) SLOVAKOFARMA, a. s., Nitrianska 100, 920 27 Hlohovec, SK;

(740) PATENTSERVIS BRATISLAVA, a. s., Bratislava, SK;

**(210) 1070-2002**

(220) 15.04.2002

**8 (511) 1, 3, 5**

(511) 1 - Chemické výrobky a chemikálie pre priemysel a vedu, chemické látky na konzervovanie potravín, triesloviny.

3 - Éterické oleje, kozmetické prípravky, vlasové vodičky, prípravky na čistenie zubov, dezodoranty na osobnú potrebu, sanitárne čistiace prípravky, voňavkárske výrobky.

5 - Liečivá, humánne a veterinárne farmaceutické prípravky, organopreparáty, očkovacie látky a séra, chemické výrobky pre lekárstvo, hygienu, farmáciu a vedu, baktericídne, fungicídne a insekticídne prípravky, dezinfekčné prípravky, prípravky proti nákaze, prípravky na ošetrovanie zubov a ústnej dutiny, diabetické prípravky na liečebné účely, utišujúce prostriedky a prípravky proti kašľu, liečivé byliny, čaje a čajové zmesi, vitamínové prípravky, liečivé tinktúry a kvapky.

**(540) FLUCERA**

(731) SLOVAKOFARMA, a. s., Nitrianska 100, 920 27 Hlohovec, SK;

(740) ROTT, RŮŽIČKA & GUTTMANN, v. o. s., Bratislava, SK;

**(210) 1071-2002**

(220) 15.04.2002

**8 (511) 1, 3, 5**

(511) 1 - Chemické výrobky a chemikálie pre priemysel a vedu, chemické látky na konzervovanie potravín, triesloviny.

3 - Éterické oleje, kozmetické prípravky, vlasové vodičky, prípravky na čistenie zubov, dezodoranty na osobnú potrebu, sanitárne čistiace prípravky, voňavkárske výrobky.

5 - Liečivá, humánne a veterinárne farmaceutické prípravky, organopreparáty, očkovacie látky a séra, chemické výrobky pre lekárstvo, hygienu, farmáciu a vedu, baktericídne, fungicídne a insekticídne prípravky, dezinfekčné prípravky, prípravky proti nákaze, prípravky na ošetrovanie zubov a ústnej dutiny, diabetické prípravky na liečebné účely, utišujúce prostriedky a prípravky proti kašľu, liečivé byliny, čaje a čajové zmesi, vitamínové prípravky, liečivé tinktúry a kvapky.

**(540) ITAZA**

(731) SLOVAKOFARMA, a. s., Nitrianska 100, 920 27 Hlohovec, SK;

(740) ROTT, RŮŽIČKA & GUTTMANN, v. o. s., Bratislava, SK;

**(210) 1072-2002**

(220) 15.04.2002

**8 (511) 36**

(511) 36 - Finančné služby poskytované distribútorom motorových vozidiel.

**(540)**

**SmartLink**  
by **GMAC**

(731) GENERAL MOTORS ACCEPTANCE CORPORATION, West Grand Boulevard and Cass Avenue, Detroit, Michigan 48202, US;

(740) Guniš Jaroslav, Mgr., Bratislava, SK;

**(210) 1082-2002**

(220) 15.04.2002

**8 (511) 25, 35**

(511) 25 - Odevy, oblečenie, obuv; papuče; pokrývky hlavy.

35 - Sprostredkovanie obchodu s tovarmi.

**(540)**

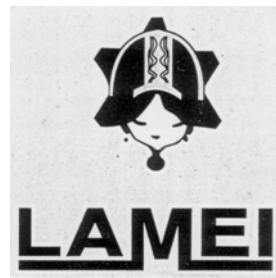

(731) HANG ZHOU, spol. s r. o., Stará Vajnorská 37, 831 04 Bratislava, SK;

(740) Hojčuš Peter, Ing., Bratislava, SK;

**(210) 1083-2002**

(220) 15.04.2002

**8 (511) 9, 35**

(511) 9 - Mikroelektronické súčiastky.

35 - Sprostredkovanie obchodu s mikroelektronickými súčiastkami.

**(540) MACRO COMPONENTS s.r.o.**

- (731) MACRO COMPONENTS, s. r. o., Vysokoškolský  
 6, 010 01 Žilina, SK;  
 (740) Čechvalová Dagmar, Bratislava, SK;

**(210) 1085-2002**

(220) 16.04.2002

**8 (511) 5**

- (511) 5 - Farmaceutické prípravky a veterinárne prípravky; lieky; zdravotnícke prípravky na liečivé účely.

**(540) RELAXEN**

- (731) WYETH, Five Giralda Farms, Madison, New Jersey 07940, US;  
 (740) Fajnorová Mária, Ing., Bratislava, SK;

**(210) 1086-2002**

(220) 16.04.2002

**8 (511) 5**

- (511) 5 - Farmaceutické prípravky a veterinárne prípravky; lieky; zdravotnícke prípravky na liečivé účely.

**(540) RELAXAN**

- (731) WYETH, Five Giralda Farms, Madison, New Jersey 07940, US;  
 (740) Fajnorová Mária, Ing., Bratislava, SK;

**(210) 1087-2002**

(220) 16.04.2002

**8 (511) 6, 19, 20**

- (511) 6 - Dvere kovové, vchodové bezpečnostné dvere.  
 19 - Dvere s výnimkou kovových, interiérové dvere.  
 20 - Sofy, sedacie súpravy.

**(540)****BEYLER DECOR**

- (731) PANTEX, s. r. o., Vnútrná okružná 49, 945 01 Komárno, SK;

**(210) 1089-2002**

(220) 16.04.2002

**8 (511) 1, 4**

- (511) 1 - Chemikálie pre priemysel, vedu, fotografiu, poľnohospodárstvo, záhradníctvo, lesníctvo; umelé živice v nespracovanom stave, plastické hmoty v nespracovanom stave; pôdne hnojivá; zmesi do hasiacich prístrojov; prípravky na kalenie a zváranie kovov; chemické látky na konzervovanie potravín; triesloviny; lepidlá a spojivá používané v priemysle; najmä hydraulické oleje na všeobecné použitie.  
 4 - Priemyselné oleje a tuky; mazacie oleje a mazacie tuky; prostriedky na pohlčovanie, zvlhčovanie a viazanie prachu; palivá vrátane pohonných hmôt do motorových vozidiel a zdroje svetla; sviečky, knôty.

**(540) EAL**

- (731) ExxonMobil Oil Corporation, a New York corporation, 5959 Las Colinas Boulevard, Irving, Texas 75039-2298, US;  
 (740) Bušová Eva, JUDr., Bratislava, SK;

**(210) 1093-2002**

(220) 16.04.2002

**8 (511) 3, 9, 16, 25, 30, 32, 35, 42**

- (511) 3 - Prípravky na ošetrovanie a skrášenie tela a tváre, voňavkárské výrobky, kozmetické prípravky, parfumy, mydlá a kúpeľové prípravky, šampóny, farby na vlasy, laky a odlakovače na nechty; prípravky na opaľovanie a po opaľovaní; dezodoranty na osobnú potrebu, čistiacie a leštiace prípravky, prípravky používané pri praní.

9 - Počítačový softvér súvisiaci s vyhľadávaním, získaním, zhromažďovaním, vyhodnocovaním informácií o požiadavkách zákazníkov, triedení, klasifikácií výrobkov, služieb, hospodárskych aktivít subjektov; počítačový softvér pre nákupné služby; zariadenia na záznam, prenos a reprodukciu zvuku a obrazu; telefóny.

16 - Tlačoviny, najmä reklamné a propagačné materiály.

25 - Odevy, pokrývky hlavy, obuv.

30 - Cukrovinky, zmrzlina a zmrzlinové výrobky; káva, čaj a ich náhrady; pekárské a cukrárske výrobky; žuvačky.

32 - Pivo a nealkoholické nápoje všetkých druhov.

35 - Reklamná, propagačná a inzertná činnosť; tvorba mediálnej reklamy, reklamných materiálov a iných, šotov, sloganov; rozširovanie reklamných produktov; podpora predaja výrobkov a služieb pre iné subjekty, marketingový prieskum, zisťovanie verejnej mienky, sociologicko-psychologický prieskum, marketingová komunikácia; organizovanie komerčných súťaží a udeľovanie označení, ocenení v oblasti obchodu s cieľom ohodnocovať výrobky a služby spotrebiteľskou verejnosťou a na účely podpory a propagácie výrobkov a služieb; iné marketingové služby, najmä zhromažďovanie, zostavovanie, uchovávanie, vyhodnocovanie a poskytovanie údajov, informácií a správ o obchode, predaji, dopyte, odbyte, pôvode a kvalite výrobkov a služieb; zhromažďovanie, zostavovanie, uchovávanie, vyhodnocovanie a poskytovanie iných komerčných informácií; vyhodnocovanie údajov a informácií o obchode, predaji, dopyte, odbyte, pôvode a kvalite výrobkov a služieb na základe informácií a údajov poskytnutých verejnosťou; poskytovanie marketingových, demografických, štatistických, hospodárskych údajov a informácií; poskytovanie obchodných marketingových informácií a údajov týkajúcich sa obchodných zvyklostí zákazníkov, požiadaviek a potrieb zákazníkov; vytváranie zoznamov, adresárov tovarov, služieb, zákazníkov, výrobcov a poskytovateľov služieb; poradenské, konzultačné a informačné služby vo všetkých uvedených oblastiach; všetky uvedené služby poskytované tiež prostredníctvom počítačovej siete a iných komunikačných médií; zhromažďovanie a ponuka rôznych tovarov a služieb pre tretie osoby, ktoré umožňujú zákazníkovi pohodlný výber a nákup

týchto tovarov a služieb prostredníctvom počítačových sietí a iných komunikačných médií.

42 - Tvorba počítačového softvéru v oblasti vyhľadávania, získania, zhromažďovania, vyhodnocovania, uchovávanía informácií o triedení, klasifikácii výrobkov, služieb, hospodárskych aktivít subjektov; tvorba počítačového softvéru pre nákupné služby; poskytovanie a prenájom prístupového času do počítačových databáz obsahujúcich informácie a údaje týkajúce sa činností uvedených v triede 35; tvorba webových stránok, tvorba virtuálnych objektov.

(540)



(591) oranžová, okrová, biela, sivá, čierna, hnedá

(731) 2 x 15 = 18 s. r. o., Záhumenná 318, 851 10 Bratislava - mestská časť Čunovo, SK;

(740) Fajnorová Mária, Ing., Bratislava, SK;

(210) 1095-2002

(220) 08.04.2002

8 (511) 9, 28, 35, 37, 39

(511) 9 - Hracie skrinky uvádzané do chodu vhođením mince.

28 - Hracie automaty uvádzané do činnosti vhođením mince.

35 - Sprostredkovanie obchodu s tovarmi.

37 - Inštalácie a opravy elektrických strojov a prístrojov.

39 - Cestná nákladná doprava.

(540)



(731) Eurocoin Partners, spol. r. o., A. Kmeťa 12, 010 01 Žilina, SK;

(210) 1542-2002

(220) 23.05.2002

8 (511) 6, 17, 19, 37

(511) 6 - Stavebný materiál z kovu; okná kovové; odkvapy, žľaby a strechový materiál z kovu.

17 - Izolačné materiály; strešné tepelné izolácie.

19 - Nekovové stavebné materiály; strechový materiál, odkvapy a žľaby nekovové; okná nekovové; strešné fólie a parozábrany; strešné krytiny nekovové, skladané strešné krytiny.

37 - Pokrývačské práce na strechách budov; klampiarske práce; stavebné informácie, poradenstvo a servis; stavebný dozor.

(540) **VŠETKO PRE STRECHU**

(731) JJJ STAV - BUILD, s. r. o., Čsl. tankistov 1a, 841 06 Bratislava 48, SK;

(740) Bachratá Magdaléna, Mgr., Bratislava, SK;

(210) 3031-2002

(220) 23.10.2002

8 (511) 1, 2

(511) 1 - Tmel na pneumatiky, tmel na opravy rozbitých predmetov, spojovacia pasta, lepidlá iné ako kancelárske a pre domácnosť, lepidlá na obuv, lepidlá na papierové tapety, lepidlá na plagáty, lepidlá škrobové okrem kancelárskych lepidiel a lepidiel pre domácnosť, lepidlá, tmely, spojivá na obkladačky, lepidlá na kožu, lepivé prípravky na ošetrovanie stromov.

2 - Spojivá do farieb.

(540) **DISTYK**

(731) Den Braven Czech and Slovak, s. r. o., Úvalno 353, 793 91 Úvalno, CZ;

(740) Dolanská Elena, RNDr., Bratislava, SK;

(210) 3668-2002

(220) 13.12.2002

8 (511) 25

(511) 25 - Bielizeň; pyžamá; župany; trička; košele; kravaty; vrchné ošatenie; zvrchníky; plášte; gabardénové plášte; kabáty; saká; vesty; bundy; krátke kabátiky; krátke kabáty s kapucňou; nohavice; oblečenie z imitácie kože; opasky (súčasť oblečenia); plavky; pletiarisky tovar; pletené svetre; pulóvre; svetre; pokrývky hlavy; čiapky; šály; šály uviazané pod krkom; vlnené šály; šatky; závoje; celé topánky; sandále; ponožky.

(540)



(731) Univerzum, spol. s. r. o., Hlavná 1083, 925 03 Horné Saliby, SK;

(210) 3669-2002

(220) 13.12.2002

8 (511) 25

(511) 25 - Bielizeň; pyžamá; župany; trička; košele; kravaty; vrchné ošatenie; zvrchníky; plášte; gabardénové plášte; kabáty; saká; vesty; bundy; krátke kabátiky; krátke kabáty s kapucňou; nohavice; oblečenie z imitácie kože; opasky (súčasť oblečenia); plavky; pletiarisky tovar; pletené svetre; pulóvre; svetre; pokrývky hlavy; čiapky; šály; šály uviazané pod krkom; vlnené šály; šatky; závoje; celé topánky; sandále; ponožky.



(540)



(731) Univerzum, spol. s r. o., Hlavná 1083, 925 03 Horné Saliby, SK;

(210) 3746-2002

(220) 20.12.2002

8 (511) 9, 35, 42

(511) 9 - Počítačový hardvér; počítačový softvér.

35 - Automatizované spracovanie dát; sprostredkovanie obchodnej činnosti s uvedenými tovarmi.

42 - Prenájom softvéru; tvorba a vývoj softvéru pre tretie osoby; vývoj nových technológií v oblasti automatizovaného spracovania dát.

(540)



(731) Interactive Studio, s. r. o., Kozia 29, 811 03 Bratislava, SK;

(740) Kováčik Štefan, Ing., Bratislava, SK;

(210) 3750-2002

(220) 20.12.2002

8 (511) 3, 6, 7, 8, 9, 35, 36, 39

(511) 3 - Abráziva, prostriedky na brúsenie; sklenené plátno; brúsny papier; sklenený, šmirgľový papier; pieskové, brúsne plátno; diamantové brusivo; karbid kremíka; karbidy kovu (brusivo); korund (brusivo); prípravky na ostrenie, brúsne prípravky; pasty na obťahovacie remene na britvy; leštiace prípravky, leštidlá; leštiace pasty, vosky; leštiaci kameň; papier na leštenie; leštiace prípravky na nábytok a dlážku; leštidlá na obuv, leštiace krémy na obuv; konzervačné ochranné prípravky na kožu (leštidlá); obuvnícke vosky; tripel [kameň] na leštenie; vosky na parkety, dlážku; čistiace prípravky; prípravky na čistenie povrchov; prípravky na čistenie za sucha; vulkanický popol na čistenie; prípravky na čistenie odpadových rúr; čistiace prípravky na automobilové okná; oleje na čistenie; bieliace a čistiace prípravky na kožu; prípravky na odstraňovanie vodného kameňa pre domácnosť; odmasťovacie prípravky s výnimkou prípravkov na použitie vo výrobnom procese; odstraňovače podlahových parketových voskov (čistiaci prípravok); terpentín (odmasťovací prípravok); odhrdzovacie prípravky; odstraňovače škvŕn.

6 - Alpaka; biele kovy; berýlium; bronz; cermet (kovovo-keramický materiál); chróm; chromit; chrómové rudy; cín; galenit; germánium; hafnium; hliník; horčík; indium; kadmium; kobalt (surovina); limonit; mangán; meď (surovina alebo polotovar); molybdén; molybdenit; nikel; niób; oceľ (surovina alebo polotovar); olovo (surovina alebo polotovar); pyroforické kovy; rudy

kovové; tantal (kov); titán; titánové železo, ferotitán; tombak; vanadium; volfrám; volfrámové železo; železná ruda; železo (surovina alebo polotovar); zinok; zirkónium; zliatiny na tvrdé spájky; zliatiny obyčajných kovov; argentán, pakfón; obyčajné kovy (surovina alebo polotovar); liatina, netepaná alebo čiastočne tepaná; ložiskový kov; mosadz (surovina alebo polotovar); nízkouhlíková oceľ; zliatiny ocele; oceľoliatina, oceľ na odliatky; postriebreňové zlúčeniny; ingoty z obyčajných kovov; kovové stély; kokily (lejárstvo); predvalcované bloky, vývalky (výrobky metalurgie); kotevné dosky, spojovacie plechy; cínové platne, plechy; pancierové platne, plechy; pásová oceľ; plech; oceľový plech; kovové lišty, laty; kovové tyče; uholníky; oceľové laná; kovové svorky na laná; kovové laná s výnimkou elektrických; drôty z obyčajných kovov a ich zliatin (okrem poistkových drôtov); drôt; oceľový drôt; neizolovaný medený drôt; anténový drôt; hliníkový drôt; kovové reťaze; kovové spriahadlá na reťaze; kovové spojky na neelektrické káble; kovové spojky rúrkové; kovové spojovacie skrutky na káble; kovové piliny; oceľové gule; napínače na železné pásy; zástrčky (spojovacie kontakty); kovové spony; kovové kladky (nie ako časť stroja); kovové popruhy, slučky, slučkové závesy, pásy a svorky na manipuláciu s nákladom; kovové lanové alebo reťazové prostriedky na manipuláciu s nákladmi; kovové navijaky; navijacie cievky s výnimkou mechanických na navíjanie hadíc; kovové pásy na viazanie alebo balenie; kovové obruče, spojky; kovové objímky, prstence; napínače; napínače na kovové drôty; napínače na kovové pásy; napínače na kovové remene; kovové násypky, nie mechanické; kovové okolesníky; kovové poklopy; elektródy na spájkovanie a zváranie; spájkovací drôt; zlaté spájky; kovové tyčinky na tvrdé spájkovanie; kovové drôty a tyče na zváranie; strieborná spájka; kovové lejárské formy; nákovy; rohatinky; prenosné nákovy; kovové zámočnícke stoly; kovové čeľuste zveráka; svorníky; kovové bedne, skrinky na náradie; kovové montážne kľúče; kovové rukoväte nožov; skoby, kramle, mačky [na lezenie v ľade]; kovové skoby (horolezecký výstroj); kovové rúčky a rukoväte na náradie; kovové rúčky na kosy; kovové krúžky na rukoväť, závitové krúžky, svorník s okom; kovové kramle, skoby; kovové zámky na vozidlá; kovové značky na vozidlá; kovový materiál pre železnice; kovové železničné podvaly; kovové koľajnice; koľajnicové spojky; železničné výhybky; točne; kovové tyčky na meranie hladiny oleja (pre železničné vozne); nástupištia, kovové prefabrikáty; prístavacie schodíky, kovové, pohyblivé, pre cestujúcich; turnikety s výnimkou automatických; cestné zvodidlá, kovové; kovové nárazníky; denverské kliešte (blokovanie pri nesprávnom parkovaní áut); kovové bicyklové zariadenia na parkovanie; kovové prístaviská, prístavné hrádze na kotvenie lodí; kotvy; kovové bóje, majáky s výnimkou svetelných; kovové materiály na pozemné lanové dráhy; káble na visuté lanovky; kovové míľniky s výnimkou svetelných a mechanických; mastiace čapy, tlakové masťovacie; závesné háky na kotvy; bramy; kovové potrubia, rúry, vodovodné potrubia, kovové vystužovacie materiály na potrubia; kovové vlakové potrubie; kovové prírodné potrubie; kovové kolená na potrubie; kovové ob-

jímky na potrubie; kovové prípojky a odbočky na potrubia; oceľové rúrky; kovové vodovodné klapky, ventily; kovové vypúšťacie, odvodňovacie a drenážne rúry; kovové klapky, ventily drenážnych rúrok; kovové rúry, vzduchovody na ventilačné a klimatizačné zariadenia; kovové armatúry, fittingy na potrubia na stlačený vzduch; kovové dýzy, trysky; kovové ventily, nie ako časti strojov; kovové tesniace uzávery; kovové potrubia ústredného kúrenia; kovové spojky, svorky a príchytky na rúry, káble a rúrky; kovové objímky, kruhové zvierky na spojovacie rúry; kovové sudy; kovové obruče na sudy; kovové kohútiky, zátky na sudy; kovové stojany na sudy; kovové vane; drobný železiarsky tovar; klince; kovové príchytky; čapy; závlačky; kovové nity; kovové kolíky; kovové krúžky; lamely, vložky, tenké doštičky (kovové); svorníky; zátky, čapy - kovové; kovové skrutky, matice; pružiny (železiarsky tovar); medené krúžky; plomby; kovové podložky; príchytky (klince); kovové háčiky na šaty; kovové háčiky na vešiaky; háčiky (železiarsky tovar); krúžky na kľúče z obyčajných kovov; písmená a číslice z obyčajných kovov s výnimkou písmen a číslic ako tlačových znakov; kovové prenosné stavby; kovové telefónne búdky; kovové kabíny na striekanie farieb; kovové kabíny na prezliekanie; kovové kuríny; bazény (kovové stavby, konštrukcie); kovové veže na skoky do vody; kovové odpaľovacie rampy; kovové konštrukcie na verandy; kovové konštrukcie na klzišká; kovové silá; kovové výstuže ropných veží; kovový stavebný materiál; oceľové konštrukcie; kovové stavebné konštrukcie aj priehradové; kovové kostry budov, rámy stavieb; kovové vystužovacie materiály do betónu; kovové nosníky, stavebné dielce, panely; kovové pažiny, štetovnice; kovové pilóty; hromice; kovové vonkajšie plášte budov; kovové obloženie stavieb; kovové strechy; kovové strešné krytiny; kovové škridlly; kovové bridlicové príchytky; kovové odkvapové rúry; kovové žľaby; kovové úžľabia; kovové strešné veterníky; kovové komíny, dymovody; kovové komínové rúry; kovové komínové nástavce; kovové stropy, stropné dosky; kovové rímasy, ozdobné lišty; kovové priečky; kovové schody; schodiská, schodíky a ich kovové časti; kovové rebríky; kovové obklady stien a priečok (stavby); kovové lamelové obloženie; zásteny, kovové mriežky (ochrana pred kachľami a kozubom); kovová dlažba; dlaždicová kovová podlaha; kovové dlážky; kovové rošty; priečky kovových zábradlí; kovové palisády; oceľové stožiare; kovové stožiare; kovové stožiare elektrického vedenia; kovové stĺpy; kovové telegrafné stĺpy; kovové inžerné stĺpy; stavebné kovania; kovové lešenia; kovové debnenie; kovové lávky; maltovnice (kovové vane na miešania malty); kovové dvere; kovové dverové obloženie; kovové dverové prahy; kovové držadlá, rukoväte, kľučky; otváratele dverí s výnimkou elektrických; dverové pružiny s výnimkou elektrických; kovové dverové rámy, zárubne; dverové zástrčky; klopadlá na dvere; kovové kľučky dverí; kovové kovanie na kľučky; kovania na dvere; kovové pánty, závesy; kovové výplne dverí; kovové žabice na dvere; západky; kovové zástrčky a zarážky dverí; kovové závary; kovové západky na bránky; oceľové mlety; kovové okenice; kovové žalúzie; kovové západky

na okná; kovové okenné rámy; okenné západky; kovové uzávery na posuvné okná; kovové okná; kovania na okná; kladky na posuvné okná, okenné žabice; kovová sieťka proti hmyzu; kovové vonkajšie rolety a žalúzie; pánty, závesy; zariadenie alebo nábytkové kovanie z niklovej mosadze; kovanie na nábytok; kovové posteľové kolieska; kovové kolieska na nábytok; kovové príslušenstvo postelí; kovové držiaky na uteráky; kovové pletivo; ostnatý drôt; kovové brány; kovové chrániče na stromy; kovové prenosné skleníky; kovové rámy skleníkov; kovové vlákna na použitie v poľnohospodárstve; kovové viazače snopov; kovové voliéry; vaničky pre vtákov (kovové konštrukcie); reťaze pre psov; reťaze pre rožný statok; ostrohy; pasce pre divú zver; kovové podkovy; klince na podkovy; zvončeky pre zvieratá; kovové pamätné tabule; kovové pomníky; kovové hrobky; kovové náhrobky; kovové náhrobné pomníky a dosky; bronzové náhrobné pomníky, bronz na náhrobky; kovanie na truhly; umelecké diela z obyčajných kovov; umelecké diela z bronzu; sochy, figuríny, busty, sošky z obyčajných kovov; škrabáky na obuv; kovové rúčky na metly; kovové stanové kolíky; pracky z obyčajných kovov; kovové poštové schránky; zvončeky; domové zvončeky s výnimkou elektrických; kovové hroty, kovanie na vychádzkové palice; putá; pružinové zámky; visacie zámky; kovové zámky s výnimkou elektrických; kovové bezpečnostné reťaze; kľúče; pokladničky, bezpečnostné schránky; kovové pokladničky; príručné kovové pokladnice; kovové poznávacie značky; kovové sponky na bankovky; kovové uväzovacie vlákna; kovové vodiace lišty; kovové vystužovacie materiály na remeňové spony; kovové vystužovacie materiály na remene; kovové remeňové spony na stroje; nesvietiace kovové domové čísla; kovové vývesné štíty; kovové značky s výnimkou svetelných a mechanických; kovové identifikačné náramky na použitie v nemocniciach; kovové identifikačné štítky; kovové signalizačné panely s výnimkou svetelných a mechanických; kovové manipulačné dopravné palety; kovové kontajnery; kovové flotačné kontajnery; kovové nádrže, cisterny; kovové nádrže na tekuté palivá; kovové nádoby na skladovanie a prepravu; kovové nádoby na skladovanie kyselín; kovové nádoby, fľaše na stlačený plyn alebo skvapalnený vzduch; kovové vrchnáky na nádoby; kovové koše; kovové kufre, truhlice; uzávery na kufre, debny a kazety; kovové škatule, nádoby, skrinky, škatule, debny; bezpečnostné schránky; kovové nádoby na potraviny; kovové konzervy, plechovky; kovové formy na ľad; kovové uzávery na tašky; kovové uzávery na fľaše; alobal (hliníková fólia); staniol; kovové baliace fólie; plechové obaly; obalové nádoby z kovu; obaly z cínového plechu; náhradné diely, časti a súčasti na uvedené tovary; obaly, puzdrá a stojany na uvedené tovary.

7 - Elektrické ručné vrtáčky; nože ako časti strojov; ručné nástroje a náradie (nie na ručný pohon); nástroje (časti strojov); pílové listy (časti strojov); brúsne kotúče, kamene (časti strojov); čepele (časti strojov); sekáče do strojov; obrábacie stroje; drevoobrábacie stroje; elektrické kladivá; pneumatiké kladivá; dierovače; dierkovacie stroje; elektrické nožnice; brúsne stroje; elektrické stroje a prístroje na leštenie; šijacie

stroje; nitovacie stroje; miešačky; betónové miešačky (stroje); vysávače; zdvíhacie zariadenia, zdvíhadielá, zdvíhaky, elevátory; žeriavy; kladkostroje; navijaky; čerpadlá, pumpy (stroje); kompresory (stroje); ploché spätné ventily, klapky, záklopky (časti strojov); redukčné ventily (časti strojov); regulátory (časti strojov)]; elektrické letovacie pištole; elektrické zväračky (stroje); horáky na kyslíkové rezacie stroje; kyslíkové rezacie stroje; rezacie stroje; ložiská (časti strojov); upchávk (časti strojov); poľnohospodárske stroje; kosačky; kosačky na trávniky (stroje); nože do kosačiek; mlynčeky na obilie; náhradné diely, časti a súčasti na uvedené tovary; obaly, puzdrá a stojany na uvedené tovary.

8 - Príbor - nože, vidličky a lyžice; strieborný riad alebo príbor; naberačky; nože, škrabky na zeleninu; škrabky na ryby; klieštiky na cukor; neelektrické krájače na pizzu; neelektrické krájače syrov; neelektrické krájače vajec; krájače na zeleninu; luskáčiky s výnimkou luskáčikov z drahých kovov; otvárače na konzervy s výnimkou elektrických; otvárače na ustrice; sekáčky na mäso (ručné nástroje); tláčky; nože do mlynčekov (ručné nástroje); česáky (ručné nástroje); sekáčky (ručné nástroje); žehličky, hladičky s výnimkou elektrických; dúchadlo ku kozubu (ručný nástroj); kuričské náradie; ručná hustilka; obaly a puzdrá na holiace strojčeky, žiletky, britvy; manikúrové a pedikúrové súpravy elektrické aj neelektrické; elektrické alebo neelektrické pilníky na nechty; elektrické alebo neelektrické kliešte na nechty; elektrické alebo neelektrické leštičky na nechty; škatulky s ručnými nástrojmi na nechty; holiace potreby, puzdrá na holiace potreby; kazety na holiace strojčeky; elektrické aj neelektrické britvy, holiace strojčeky; nožnice na strihanie fúzov a brady; holiace čepele; depilačné strojčeky, elektrické aj neelektrické; epilačné pinzety; elektrické alebo neelektrické nožnice na strihanie vlasov; ručné strojčeky na strihanie; pomôcky na ondulovanie vlasov s výnimkou elektrických; kulmy (na kučeravenie vlasov); železka na kaderenie vlasov; klieštiky na očné riasy; zariadenia na prepichnutie uší; pinzety, kliešte; ručné poľnohospodárske náradie na ručný pohon; záhradné náradie na ručný pohon; zariadenia na ničenie rastlinných škodcov, parazitov; ručné rozprašovače, striekačky na rozprašovanie insekticídov, prípravkov proti hmyzu; záhradnícke nožnice, veľké záhradnícke nožnice; štepárske nástroje; štepárske nože; strihacie kliešte na prerezávanie stromov; nožnice na trávniky a živé ploty (ručné náradie); záhradnícke nože, lesné sekáče; kosy; články na kosy; kosáky; oslice, osličky na kosu; držiaky na osličky; hrable (ručné náradie); mlaty; kyje; sekery, sekerky; sochory; tešly (tesárske sekery); štiepacie sekery; motyky, motyčky na okopávanie, plečky (ako ručné náradie); vyorávače (ručné nástroje); rýle; vidly; krompáče; čakany; lopaty (ručné náradie); lopatky na sadenie alebo presádzanie; obarače na ovocie (ručné náradie); bitúnkové zariadenia a nástroje na zabíjanie a primárne opracovanie jatočných zvierat; prístroje na omračovanie dobytká pred porážkou; zariadenia a nástroje na sťahovanie koží zvierat, dobytká a jatočných zvierat; nože na konské kopytá; nástroje na značkovanie rožného statku; značkovače na dobytok; vypaľovacie železka (značkovače);

strihače; strihacie strojčeky; nožnice na dobytok; harpúny, harpúny na lovenie rýb; nožiarsky tovar; nože; vreckové nožičky; lovecké nože; dýky; obojručné nože; sečné a bodné zbrane; šable; mačety; bodáky; kyjanice; boxery (zbrane); čepele nožov; čepele, nože (zbrane); dlabacie sekery; meče; pošvy na meče; nožnice na knôty; nožnice; nože nožníc; obušky, palice; sekáče, sekačky, rezačky; ostriace nástroje, ostričky; brúsne nástroje; nástrojové brúsky; brúsky (ručné náradie); brúsky na kladivá; brúsne kamene; brúsne kotúče; brusy, osly; ocieľky; remene na ostrenie; remene na žiletky; ručné nástroje a náradie (na ručný pohon); dierovače (ako nástroje); paginovačky (číslovačky); perforačné nástroje (ručné nástroje); nástroje na predierkovanie lístkov; kovové prípravky na razenie; nástroje na rezanie, sekacie, krájanie (ručné náradie); rezačky; orezávačky (ručné nástroje); leštiace, glazúrovacie nástroje; lejacie panvy; razidlá (ručné nástroje); rohatky so západkou (ručné nástroje); ručné náradie na dekantáciu kvapalín; ručné pištole na vtlačanie tmelu; upchávačky (ručné náradie); ručné závitové zdvíhaky; spájkovačky s výnimkou elektrických; ťažobné tyče (baníctvo); valcovačky na drôty a kovové pásy (ručné nástroje); zvärače horáky, zväračské prístroje na plyn; autogénne horáky na rezanie; kovové tvárniace nástroje; napínadlá na kovové drôty a pásy (ručné nástroje); zveráky; zveráky pre stolárov a debnárov; buchary (kladivá); barany, ubíjačky (ručné nástroje); kladivá (ručné nástroje); kamenárske alebo murárske kladivá; murárske kladivá (hranaté s dlhou násadou); tláčky (ručné nástroje); razník klinec; nitovacie kladivá (ručné nástroje); nitovačky (ručné nástroje); vyťahovače na klince (ručný nástroj); kliešte, klieštiky; skrutkovače; kľúče, kľúče na matice ako na ručné nástroje, pílk (ručné náradie); oblúkové píly; pílové listy (ako časti ručných nástrojov); listy píly, radlice (ručné nástroje a náradie); lupienkové píly; rámy na ručné píly; držiaky na píly; hroty, špice, ostrie (časti ručných nástrojov a náradia); dláta, rydlá, vrtáky, hroty (ručné náradie a nástroje); duté dláta (ručné nástroje); hoblíky (ručný nástroj); drážkové hoblíky; rezné nože hoblíkov; železka hoblíkov; čapovacie dláta; vrtáčky na ručný pohon, ručné vrtáčky, nebožice, vrtáky (ručné nástroje); upínacie hlavy vrtákov (ručné nástroje); stolárske vrtáky; priebojníky; jamkovače (ručné nástroje); pilníky (nástroje); škrabáky (ručné nástroje); škrabky (ručné nástroje); rašple (ručné nástroje); ihlové pilníky; rydlá (ručné nástroje); rytecké ihly; navliekacie očká na ihly; navliekače nití; šidlá (ručné nástroje); šidlo na rozpletanie lán; ručné frézy; frézovacie tme; fazetovače (ručné náradie); výstružníky; objímky výstružníkov; ryhovače (ručné nástroje); nástroje na rezanie rúry, rúrkolezy; rezače závitov; závitníky (ručné nástroje); osnovné návoje, výsuvné časti podpier na závitníky; žliabkovače (ručné nástroje); železné nástroje na žliabkovanie; kliny; obuvnícke kopytá; opasky, remene na nosenie náradia; ručné nástroje na opletanie; sklenársky diamant (časť ručných nástrojov); škrípce; špachtle, stierky, ako ručné náradie; tesnenia oceľové; uholníky (ručné nástroje); extirpátory (ručné nástroje); horolezecké čakany; hrable na golf; krúžkové platne; misky na peniaze; páčidlá na poklopy; rozpínačky (ručné náradie); roztier-

ky; trecie misky; valchy (ručné nástroje); vojenské lopatky; náhradné diely, časti a súčasti na uvedené tovary; obaly, puzdrá a stojany na uvedené tovary.

9 - Meracie pomôcky a prístroje; presné meracie prístroje; logy (meracie nástroje); meradlá; mierky; závitníkové kalibre; prizmy (optika); zariadenia na meranie vzdialenosti; metre; posuvné meradlá; posuvné meradlo, kaliber; uhloмеры; pravítka, lineáre, metre; tesárske pravítka; mikrometre; meračský stôl; krajčírske metre; výškomery; prístroje na meracie hrúbky kože; kalibračné krúžky; diaľkomery; prístroje a nástroje na meranie objemu; odmerky zo skla; stroje, prístroje a nástroje na váženie; váhy; závažia; presné váhy, analytické; zariadenia na meranie tlaku; manometre, tlakomery, ukazovatele tlaku; vákuové manometre; barometre; rýchloмеры, tachometre; otáčkomery; stroje a zariadenia na skúšanie materiálu; prístroje na kontrolu tepla; teplomery s výnimkou lekárskeho; snímače teploty; termostaty; elektrické meracie zariadenia; ampérmetre; ohmmetre; zariadenia na meranie hladiny vody (vodoznaky); ukazovatele hladiny vody; urinometre; variometre; verniere; viskozimetre; vlhkomery, hygromery; vlnomery; vzduchomery; planimetre; plynomery; pyrometre; počítadlá; anemometre, vetromery; apertometre; chronografy; chronometre ako prístroje; cukromery; denzitometre; galvanometre; hustomery; liehomery, liehové manometre; hydrometre, vodomery; kvantomery; dynamometer; fotometre; prístroje na zaznamenávanie času; indikátory; indikátory množstva; zariadenia na elektrické zváranie; elektrické zváracie prístroje a zariadenia; zváracie elektródy; zväračské prilby; kontrolné a regulačné prístroje elektrické; materiály na elektrické a telefónne vedenie (drôty, káble); objímky; spojky; manšón na elektrické káble; elektrické kontakty; zásuvky, zástrčky a iné elektrické spojky; koncovky (elektrotechnika); elektrické batérie; batérie do svetidiel; batérie do vreckových lúčok; skrinky s nástrojmi na rozbor (mikroskopie); prístroje na rozbor vzduchu; mechanické značky; vodováhy, libely; olovká; geodetické nivelačné, meračské laty, výtyčky; zememeračské prístroje a nástroje; teodolity; ďalekohľady; buzoly, kompas; nástroje na určovanie azimutu; nivelačné nástroje; olovnice; periskopy; ochranné oblečenie, obleky, obuv proti mrazom, radiácii a ohňu, aj azbestové; ochranné rukavice; ochranné helmy; ochranné zariadenia, rukavice proti röntgenovým lúčom na priemyselné účely; ochranné prilby na šport; osobné ochranné prostriedky proti nehodám; náhradné diely, časti a súčasti na uvedené tovary; obaly, puzdrá a stojany na uvedené tovary.

35 - Sprostredkovanie obchodnej činnosti s tovarom; maloobchodné služby v oblasti ručných nástrojov, železiarskeho tovaru a ručného elektrického náradia; reklama; predvádzanie tovaru; rozširovanie vzoriek; prenájom reklamných priestorov; obchodný manažment a podnikové poradenstvo; poradenské služby v oblasti obchodného alebo podnikateľského riadenia, poradenstvo pri vedení podnikov; poradenstvo, pomoc pri riadení obchodnej činnosti; sprostredkovanie uvedených služieb.

36 - Prenájom nehnuteľností; správa nehnuteľností; sprostredkovatelia nehnuteľností; prenájom kancelárskych priestorov.

39 - Distribúcia tovaru na dobierku; prenájom dopravných prostriedkov; prenájom vozidiel; prenájom automobilov; skladovanie; skladovanie tovaru; prenájom garáží; prenájom skladísk; prenájom skladovacích kontajnerov; sprostredkovanie uvedených služieb.

(540)



(731) TECHNACO, s. r. o., Sasinkova 37, 010 01 Žilina, SK;

(740) Zahatňanská Gabriela, Ing., Žilina, SK;

**Zapísané ochranné známky bez zmeny**

(210)	(111)	(210)	(111)	(210)	(111)	(210)	(111)
2213-96	201429	2277-2001	201345	2641-2001	201196	2960-2001	201403
2261-97	201430	2290-2001	201346	2642-2001	201197	2961-2001	201404
1731-99	201293	2295-2001	201185	2643-2001	201198	2962-2001	201405
405-2000	201294	2296-2001	201186	2644-2001	201199	2965-2001	201406
408-2000	201295	2331-2001	201347	2645-2001	201200	2966-2001	201253
467-2000	201296	2334-2001	201348	2646-2001	201201	2967-2001	201254
720-2000	201297	2367-2001	201187	2649-2001	201202	2968-2001	201255
1171-2000	201298	2389-2001	201349	2650-2001	201203	2969-2001	201256
1173-2000	201177	2390-2001	201350	2660-2001	201397	2970-2001	201257
1694-2000	201158	2391-2001	201351	2672-2001	201398	2971-2001	201258
2465-2000	201299	2392-2001	201352	2708-2001	201204	2972-2001	201259
2466-2000	201300	2393-2001	201353	2709-2001	201205	2973-2001	201260
2467-2000	201178	2394-2001	201354	2710-2001	201206	2974-2001	201261
2468-2000	201179	2395-2001	201355	2711-2001	201207	2975-2001	201262
2469-2000	201180	2396-2001	201356	2712-2001	201208	2976-2001	201263
2479-2000	201301	2413-2001	201357	2713-2001	201209	2977-2001	201264
3307-2000	201181	2429-2001	201188	2714-2001	201210	2978-2001	201265
3922-2000	201182	2456-2001	201358	2716-2001	201211	2979-2001	201266
639-2001	201183	2463-2001	201359	2719-2001	201212	2980-2001	201267
833-2001	201302	2467-2001	201360	2720-2001	201213	2981-2001	201268
834-2001	201303	2472-2001	201361	2721-2001	201214	2982-2001	201269
845-2001	201304	2481-2001	201362	2722-2001	201215	2983-2001	201270
846-2001	201305	2487-2001	201363	2723-2001	201216	2984-2001	201271
1231-2001	201306	2488-2001	201364	2724-2001	201217	3002-2001	201272
1331-2001	201307	2489-2001	201365	2725-2001	201218	3003-2001	201273
1515-2001	201308	2551-2001	201366	2726-2001	201219	3004-2001	201274
1538-2001	201309	2558-2001	201367	2727-2001	201220	3009-2001	201275
1547-2001	201310	2559-2001	201368	2743-2001	201221	3010-2001	201276
1584-2001	201311	2562-2001	201369	2744-2001	201222	3012-2001	201277
1587-2001	201312	2563-2001	201370	2745-2001	201223	3016-2001	201278
1591-2001	201313	2564-2001	201371	2746-2001	201224	3017-2001	201279
1596-2001	201314	2566-2001	201372	2748-2001	201225	3024-2001	201280
1597-2001	201315	2576-2001	201373	2749-2001	201226	3026-2001	201281
1607-2001	201316	2578-2001	201374	2772-2001	201227	3027-2001	201282
1766-2001	201317	2580-2001	201375	2773-2001	201228	3029-2001	201283
1807-2001	201318	2582-2001	201376	2787-2001	201229	3032-2001	201284
1813-2001	201319	2583-2001	201377	2788-2001	201230	3033-2001	201285
1814-2001	201320	2584-2001	201378	2789-2001	201231	3034-2001	201286
1815-2001	201321	2587-2001	201379	2790-2001	201232	3035-2001	201287
1821-2001	201322	2590-2001	201380	2791-2001	201233	3045-2001	201288
1822-2001	201323	2595-2001	201381	2792-2001	201234	3048-2001	201289
1824-2001	201324	2596-2001	201382	2793-2001	201235	3049-2001	201290
1858-2001	201325	2601-2001	201383	2794-2001	201236	3050-2001	201291
1893-2001	201326	2604-2001	201384	2795-2001	201237	3081-2001	201292
1894-2001	201327	2606-2001	201385	2796-2001	201238	1061-2002	201159
1898-2001	201328	2608-2001	201386	2797-2001	201239	1120-2002	201160
1940-2001	201329	2610-2001	201387	2853-2001	201240	1719-2002	201161
1941-2001	201330	2611-2001	201388	2855-2001	201241	1720-2002	201162
2070-2001	201331	2616-2001	201389	2856-2001	201242	1775-2002	201163
2085-2001	201332	2617-2001	201390	2858-2001	201243	1854-2002	201164
2159-2001	201333	2619-2001	201391	2859-2001	201244	1871-2002	201165
2162-2001	201334	2624-2001	201392	2860-2001	201245	1900-2002	201166
2163-2001	201335	2626-2001	201393	2861-2001	201246	1949-2002	201167
2180-2001	201336	2627-2001	201394	2862-2001	201247	1952-2002	201168
2181-2001	201337	2628-2001	201395	2863-2001	201248	1953-2002	201169
2184-2001	201184	2629-2001	201396	2864-2001	201249	1970-2002	201170
2258-2001	201338	2633-2001	201189	2865-2001	201250	1976-2002	201171
2260-2001	201339	2635-2001	201190	2869-2001	201251	1987-2002	201172
2261-2001	201340	2636-2001	201191	2870-2001	201252	2048-2002	201173
2262-2001	201341	2637-2001	201192	2872-2001	201399	2057-2002	201174
2274-2001	201342	2638-2001	201193	2957-2001	201400	2058-2002	201175
2275-2001	201343	2639-2001	201194	2958-2001	201401	2211-2002	201176
2276-2001	201344	2640-2001	201195	2959-2001	201402		

**(111) 201158**

(151) 12.12.2002  
(180) 08.06.2010  
(210) 1694-2000  
(220) 08.06.2000  
(442) 14.08.2000  
(732) MATADOR, a. s., T. Vansovej 1054/45, 020 32 Púchov, SK;  
(740) Mrenica Jaroslav, Ing., Púchov, SK;

---

**(111) 201159**

(151) 12.12.2002  
(180) 12.04.2012  
(210) 1061-2002  
(220) 12.04.2002  
(442) 10.09.2002  
(732) Šutarík Jaroslav, Ing., IMBIZ, Sadová 14, 052 01 Spišská Nová Ves, SK;

---

**(111) 201160**

(151) 12.12.2002  
(180) 17.04.2012  
(210) 1120-2002  
(220) 17.04.2002  
(442) 10.09.2002  
(732) AURA PLUS, s. r. o., Orechová 1, 929 01 Dunajská Streda, SK;  
(740) Holakovský Štefan, Ing., Bratislava, SK;

---

**(111) 201161**

(151) 12.12.2002  
(180) 07.06.2012  
(210) 1719-2002  
(220) 07.06.2002  
(442) 10.09.2002  
(732) DDK SLOVAKIA, spol. s r. o., Železničná 465, 905 01 Senica, SK;  
(740) Mešková Viera, Ing., Bratislava, SK;

---

**(111) 201162**

(151) 12.12.2002  
(180) 07.06.2012  
(210) 1720-2002  
(220) 07.06.2002  
(442) 10.09.2002  
(732) DDK SLOVAKIA, spol. s r. o., Železničná 465, 905 01 Senica, SK;  
(740) Mešková Viera, Ing., Bratislava, SK;

---

**(111) 201163**

(151) 12.12.2002  
(180) 12.06.2012  
(210) 1775-2002  
(220) 12.06.2002  
(442) 10.09.2002  
(732) MONARCH, akciová spoločnosť, Drotárska cesta 56, 811 02 Bratislava, SK;  
(740) NEUSCHL VLADIMÍR, MGR. ING., BRATISLAVA, SK;

---

**(111) 201164**

(151) 12.12.2002  
(180) 20.06.2012  
(210) 1854-2002  
(220) 20.06.2002  
(442) 10.09.2002  
(732) RNS AVÍZO Holding International, a. s., Lubochnianska 10, 831 04 Bratislava, SK;

---

**(111) 201165**

(151) 12.12.2002  
(180) 24.06.2012  
(210) 1871-2002  
(220) 24.06.2002  
(442) 10.09.2002  
(732) MILEX GALANTA, akciová spoločnosť, Školská 2, 924 19 Galanta, SK;  
(740) Litváková Edita, Ing., Bratislava, SK;

---

**(111) 201166**

(151) 12.12.2002  
(180) 26.06.2012  
(210) 1900-2002  
(220) 26.06.2002  
(442) 10.09.2002  
(732) MVDr. Ľubomír Kropil - ANICOM, Pod Donátom 14/73, Žiar nad Hronom, SK;  
(740) Fajnorová Mária, Ing., Bratislava, SK;

---

**(111) 201167**

(151) 12.12.2002  
(180) 02.07.2012  
(210) 1949-2002  
(220) 02.07.2002  
(442) 10.09.2002  
(732) Nic. Breuers Slovakia, s. r. o., Nám. SNP 15, 811 06 Bratislava, SK;  
(740) Litváková Edita, Ing., Bratislava, SK;

---

**(111) 201168**

(151) 12.12.2002  
(180) 03.07.2012  
(210) 1952-2002  
(220) 03.07.2002  
(442) 10.09.2002  
(732) STEEL-MONT, a. s., Staničná 788/19, 908 51 Holíč, SK;  
(740) Kováčik Štefan, Ing., Bratislava, SK;

---

**(111) 201169**

(151) 12.12.2002  
(180) 03.07.2012  
(210) 1953-2002  
(220) 03.07.2002  
(442) 10.09.2002  
(732) STEEL-MONT, a. s., Staničná 788/19, 908 51 Holíč, SK;  
(740) Kováčik Štefan, Ing., Bratislava, SK;

---

**(111) 201170**

(151) 12.12.2002  
(180) 04.07.2012  
(210) 1970-2002  
(220) 04.07.2002  
(442) 10.09.2002  
(732) MATADOR HOLDING, a. s., T. Vansovej  
1054/45, 020 32 Púchov, SK;  
(740) Mrenica Jaroslav, Ing., Púchov, SK;

---

**(111) 201171**

(151) 12.12.2002  
(180) 04.07.2012  
(210) 1976-2002  
(220) 04.07.2002  
(442) 10.09.2002  
(732) JULIUS MEINL BALIARNE, a. s., Kupeckého  
8, 824 54 Bratislava, SK;  
(740) Beleščák Ladislav, Ing., Piešťany, SK;

---

**(111) 201172**

(151) 12.12.2002  
(180) 08.07.2012  
(210) 1987-2002  
(220) 08.07.2002  
(442) 10.09.2002  
(732) MATADOR, a. s., T. Vansovej 1054/45, 020 32  
Púchov, SK;  
(740) Mrenica Jaroslav, Ing., Púchov, SK;

---

**(111) 201173**

(151) 12.12.2002  
(180) 12.07.2012  
(210) 2048-2002  
(220) 12.07.2002  
(442) 10.09.2002  
(732) MATADOR HOLDING, a. s., T. Vansovej  
1054/45, 020 32 Púchov, SK;  
(740) Mrenica Jaroslav, Ing., Púchov, SK;

---

**(111) 201174**

(151) 12.12.2002  
(180) 15.07.2012  
(210) 2057-2002  
(220) 15.07.2002  
(442) 10.09.2002  
(732) MATADOR, a. s., T. Vansovej 1054/45, 020 32  
Púchov, SK;  
(740) Mrenica Jaroslav, Ing., Púchov, SK;

---

**(111) 201175**

(151) 12.12.2002  
(180) 15.07.2012  
(210) 2058-2002  
(220) 15.07.2002  
(442) 10.09.2002  
(732) MATADOR, a. s., T. Vansovej 1054/45, 020 32  
Púchov, SK;  
(740) Mrenica Jaroslav, Ing., Púchov, SK;

---

**(111) 201176**

(151) 12.12.2002  
(180) 29.07.2012  
(210) 2211-2002  
(220) 29.07.2002  
(442) 10.09.2002  
(732) Ing. Daniel Lako - DELTAS, Športovcov 884/4,  
020 01 Púchov, SK;

---

**(111) 201177**

(151) 13.12.2002  
(180) 19.04.2010  
(210) 1173-2000  
(220) 19.04.2000  
(442) 10.09.2002  
(732) Metal Supermarkets Company Limited, Colliery  
Lane, Bayton Road Industrial Estate, Exhall  
Conventry, CV7 9EJ, GB;  
(740) Žovicová Viera, Mgr., Bratislava, SK;

---

**(111) 201178**

(151) 13.12.2002  
(180) 18.08.2010  
(210) 2467-2000  
(220) 18.08.2000  
(442) 10.09.2002  
(732) GENERAL ELECTRIC COMPANY, 1 River  
Road, Schenectady, New York, US;  
(740) Bezák Marián, Ing., Bratislava, SK;

---

**(111) 201179**

(151) 13.12.2002  
(180) 18.08.2010  
(210) 2468-2000  
(220) 18.08.2000  
(442) 10.09.2002  
(732) GENERAL ELECTRIC COMPANY, 1 River  
Road, Schenectady, New York, US;  
(740) Bezák Marián, Ing., Bratislava, SK;

---

**(111) 201180**

(151) 13.12.2002  
(180) 18.08.2010  
(210) 2469-2000  
(220) 18.08.2000  
(442) 10.09.2002  
(732) GENERAL ELECTRIC COMPANY, 1 River  
Road, Schenectady, New York, US;  
(740) Bezák Marián, Ing., Bratislava, SK;

---

**(111) 201181**

(151) 13.12.2002  
(180) 08.11.2010  
(210) 3307-2000  
(220) 08.11.2000  
(442) 10.09.2002  
(732) HPT TELCOM, s. r. o., Seberíniho 1, 821 03  
Bratislava, SK;  
(740) Kastler Anton, Bratislava, SK;

---

**(111) 201182**

(151) 13.12.2002  
(180) 22.12.2010  
(210) 3922-2000  
(220) 22.12.2000  
(442) 10.09.2002  
(732) Homeport (Cayman) Limited, Ugland House, South Church Street, George Town, KY;  
(740) ROTT, RŮŽIČKA & GUTTMANN, v. o. s., Bratislava, SK;

---

**(111) 201183**

(151) 13.12.2002  
(180) 28.02.2011  
(210) 639-2001  
(220) 28.02.2001  
(442) 10.09.2002  
(732) EXCELLENT MEDIA, a. s., Zámocká 6455/10, 811 01 Bratislava, SK;

---

**(111) 201184**

(151) 13.12.2002  
(180) 18.07.2011  
(210) 2184-2001  
(220) 18.07.2001  
(310) 169510  
(320) 10.07.2001  
(330) CZ  
(442) 10.09.2002  
(732) Zavřel Radek, Ing., Riegrova 335, 666 01 Tišnov, CZ;  
(740) Dudová Tatiana, Trenčín, SK;

---

**(111) 201185**

(151) 13.12.2002  
(180) 30.07.2011  
(210) 2295-2001  
(220) 30.07.2001  
(442) 10.09.2002  
(732) S. C. STANDARD NUTRICIA, s. r. l., Sperantei 27, 70000 Bukurešť, RO;  
(740) Dudová Tatiana, Trenčín, SK;

---

**(111) 201186**

(151) 13.12.2002  
(180) 30.07.2011  
(210) 2296-2001  
(220) 30.07.2001  
(442) 10.09.2002  
(732) S. C. STANDARD NUTRICIA s. r. l., Sperantei 27, 70000 Bukurešť, RO;  
(740) Dudová Tatiana, Trenčín, SK;

---

**(111) 201187**

(151) 13.12.2002  
(180) 08.08.2011  
(210) 2367-2001  
(220) 08.08.2001  
(442) 10.09.2002  
(732) Slovenský tehliarsky priemysel, a. s., Bytčická 89, 010 99 Žilina, SK;

---

**(111) 201188**

(151) 13.12.2002  
(180) 14.08.2011  
(210) 2429-2001  
(220) 14.08.2001  
(442) 10.09.2002  
(732) Kovohutě Příbram, a. s., 261 01 Příbram, CZ;  
(740) Labudík Miroslav, Ing., Kysucké Nové Mesto, SK;

---

**(111) 201189**

(151) 13.12.2002  
(180) 05.09.2011  
(210) 2633-2001  
(220) 05.09.2001  
(310) 76/294869  
(320) 03.08.2001  
(330) US  
(442) 10.09.2002  
(732) World Kitchen, Inc., One Pyrex Place, Elmira, New York 14902-1555, US;  
(740) ROTT, RŮŽIČKA & GUTTMANN, v. o. s., Bratislava, SK;

---

**(111) 201190**

(151) 13.12.2002  
(180) 05.09.2011  
(210) 2635-2001  
(220) 05.09.2001  
(442) 10.09.2002  
(732) MASPEX WADOWICE Sp. z o. o., Chopina 39, 34-100 Wadowice, PL;  
(740) Kajabová Monika, JUDr., Bratislava, SK

---

**(111) 201191**

(151) 13.12.2002  
(180) 06.09.2011  
(210) 2636-2001  
(220) 06.09.2001  
(442) 10.09.2002  
(732) Bandag Licensing Corporation (an Iowa corporation), 2905 North Highway 61, Muscatine, Iowa 52761-5886, US;  
(740) Žovicová Viera, Mgr., Bratislava, SK;

---

**(111) 201192**

(151) 13.12.2002  
(180) 06.09.2011  
(210) 2637-2001  
(220) 06.09.2001  
(442) 10.09.2002  
(732) Bandag Licensing Corporation (an Iowa corporation), 2905 North Highway 61, Muscatine, Iowa 52761-5886, US;  
(740) Žovicová Viera, Mgr., Bratislava, SK;

---

**(111) 201193**

(151) 13.12.2002  
(180) 06.09.2011  
(210) 2638-2001  
(220) 06.09.2001

---



(442) 10.09.2002  
 (732) SHARK Computers, spol. s r. o., Fedáková 26,  
 841 02 Bratislava, SK;

**(111) 201194**

(151) 13.12.2002  
 (180) 06.09.2011  
 (210) 2639-2001  
 (220) 06.09.2001  
 (442) 10.09.2002  
 (732) s52, a. s., Hlavná 104, 946 01 Kameničná, SK;

**(111) 201195**

(151) 13.12.2002  
 (180) 07.09.2011  
 (210) 2640-2001  
 (220) 07.09.2001  
 (310) 2264056  
 (320) 13.03.2001  
 (330) GB  
 (442) 10.09.2002  
 (732) Pfizer Products Inc., a Connecticut corporation,  
 Eastern Point Road, Groton, Connecticut 06340,  
 US;  
 (740) Bušová Eva, JUDr., Bratislava, SK;

**(111) 201196**

(151) 13.12.2002  
 (180) 07.09.2011  
 (210) 2641-2001  
 (220) 07.09.2001  
 (310) 2264049  
 (320) 13.03.2001  
 (330) GB  
 (442) 10.09.2002  
 (732) Pfizer Products Inc., a Connecticut corporation,  
 Eastern Point Road, Groton, Connecticut 06340,  
 US;  
 (740) Bušová Eva, JUDr., Bratislava, SK;

**(111) 201197**

(151) 13.12.2002  
 (180) 07.09.2011  
 (210) 2642-2001  
 (220) 07.09.2001  
 (310) 2277605  
 (320) 10.08.2001  
 (330) GB  
 (442) 10.09.2002  
 (732) Pfizer Products Inc., a Connecticut corporation,  
 Eastern Point Road, Groton, Connecticut 06340,  
 US;  
 (740) Bušová Eva, JUDr., Bratislava, SK;

**(111) 201198**

(151) 13.12.2002  
 (180) 07.09.2011  
 (210) 2643-2001  
 (220) 07.09.2001

(442) 10.09.2002  
 (732) MasterCard International Incorporated, 2000  
 Purchase Street, Purchase, New York 10577-  
 -2509, US;  
 (740) Bušová Eva, JUDr., Bratislava, SK;

**(111) 201199**

(151) 13.12.2002  
 (180) 07.09.2011  
 (210) 2644-2001  
 (220) 07.09.2001  
 (442) 10.09.2002  
 (732) Citibank, N. A., 399 Park Avenue, New York,  
 New York 10043, US;  
 (740) Fajnorová Mária, Ing., Bratislava, SK;

**(111) 201200**

(151) 13.12.2002  
 (180) 07.09.2011  
 (210) 2645-2001  
 (220) 07.09.2001  
 (442) 10.09.2002  
 (732) Manomer SK, a. s., Častkovce, 916 27 Častkov-  
 ce, SK;

**(111) 201201**

(151) 13.12.2002  
 (180) 07.09.2011  
 (210) 2646-2001  
 (220) 07.09.2001  
 (442) 10.09.2002  
 (732) Manomer SK, a. s., Častkovce, 916 27 Častkov-  
 ce, SK;

**(111) 201202**

(151) 13.12.2002  
 (180) 10.09.2011  
 (210) 2649-2001  
 (220) 10.09.2001  
 (442) 10.09.2002  
 (732) Textron Inc., 40 Westminster Street, 02903 Pro-  
 vidence, Rhode Island, US;  
 (740) Čechvalová Dagmar, Bratislava, SK;

**(111) 201203**

(151) 13.12.2002  
 (180) 10.09.2011  
 (210) 2650-2001  
 (220) 10.09.2001  
 (442) 10.09.2002  
 (732) Textron Inc., 40 Westminster Street, 02903 Pro-  
 vidence, Rhode Island, US;  
 (740) Čechvalová Dagmar, Bratislava, SK;

**(111) 201204**

(151) 13.12.2002  
 (180) 13.09.2011  
 (210) 2708-2001  
 (220) 13.09.2001  
 (442) 10.09.2002  
 (732) Stein, s. r. o., Kolónia, 905 01 Senica, SK;  
 (740) Holoubková Mária, Ing., Bratislava, SK;

**(111) 201205**

(151) 13.12.2002  
(180) 13.09.2011  
(210) 2709-2001  
(220) 13.09.2001  
(442) 10.09.2002  
(732) Stein, s. r. o., Kolónia, 905 01 Senica, SK;  
(740) Holoubková Mária, Ing., Bratislava, SK;

---

**(111) 201206**

(151) 13.12.2002  
(180) 13.09.2011  
(210) 2710-2001  
(220) 13.09.2001  
(442) 10.09.2002  
(732) Stein, s. r. o., Kolónia, 905 01 Senica, SK;  
(740) Holoubková Mária, Ing., Bratislava, SK;

---

**(111) 201207**

(151) 13.12.2002  
(180) 13.09.2011  
(210) 2711-2001  
(220) 13.09.2001  
(442) 10.09.2002  
(732) Stein, s. r. o., Kolónia, 905 01 Senica, SK;  
(740) Holoubková Mária, Ing., Bratislava, SK;

---

**(111) 201208**

(151) 13.12.2002  
(180) 13.09.2011  
(210) 2712-2001  
(220) 13.09.2001  
(442) 10.09.2002  
(732) Stein, s. r. o., Kolónia, 905 01 Senica, SK;  
(740) Holoubková Mária, Ing., Bratislava, SK;

---

**(111) 201209**

(151) 13.12.2002  
(180) 13.09.2011  
(210) 2713-2001  
(220) 13.09.2001  
(442) 10.09.2002  
(732) Stein, s. r. o., Kolónia, 905 01 Senica, SK;  
(740) Holoubková Mária, Ing., Bratislava, SK;

---

**(111) 201210**

(151) 13.12.2002  
(180) 13.09.2011  
(210) 2714-2001  
(220) 13.09.2001  
(442) 10.09.2002  
(732) Spraying Systems Company, an Illinois Corporation, North Avenue and Schmale Road, Wheaton, Illinois 60189, US;  
(740) Žovicová Viera, Mgr., Bratislava, SK;

---

**(111) 201211**

(151) 13.12.2002  
(180) 13.09.2011  
(210) 2716-2001  
(220) 13.09.2001

(442) 10.09.2002

(732) California Fitness (Slovakia), s. r. o., Bajzova 9, 821 08 Bratislava, SK;

---

**(111) 201212**

(151) 13.12.2002  
(180) 10.09.2011  
(210) 2719-2001  
(220) 10.09.2001  
(442) 10.09.2002  
(732) Slovenský ústav technickej normalizácie, Karloveská 63, 840 00 Bratislava, SK;

---

**(111) 201213**

(151) 13.12.2002  
(180) 14.09.2011  
(210) 2720-2001  
(220) 14.09.2001  
(442) 10.09.2002  
(732) ASAHI KASEI KABUSHIKI KAISHA spoločnosť zriadená podľa zákonov štátu Japonska, 2-6, Dojimahama 1-chome, Kita-ku, Osaka, JP;  
(740) Bušová Eva, JUDr., Bratislava, SK;

---

**(111) 201214**

(151) 13.12.2002  
(180) 14.09.2011  
(210) 2721-2001  
(220) 14.09.2001  
(442) 10.09.2002  
(732) ASAHI KASEI KABUSHIKI KAISHA spoločnosť zriadená podľa zákonov štátu Japonska, 2-6, Dojimahama 1-chome, Kita-ku, Osaka, JP;  
(740) Bušová Eva, JUDr., Bratislava, SK;

---

**(111) 201215**

(151) 13.12.2002  
(180) 14.09.2011  
(210) 2722-2001  
(220) 14.09.2001  
(442) 10.09.2002  
(732) National Grid Group Plc, 15 Marylebone Road, London, NW1 5JD, GB;  
(740) Hörmann Tomáš, Ing., Bratislava, SK;

---

**(111) 201216**

(151) 13.12.2002  
(180) 14.09.2011  
(210) 2723-2001  
(220) 14.09.2001  
(442) 10.09.2002  
(732) DOW AGROSCIENCES LLC, 9330 Zionsville Road, Indianapolis, Indiana 46268, US;  
(740) Bezák Marián, Ing., Bratislava, SK;

---

**(111) 201217**

(151) 13.12.2002  
(180) 14.09.2011  
(210) 2724-2001  
(220) 14.09.2001

(442) 10.09.2002  
 (732) Kao Kabushiki Kaisha (Kao Corporation), 14-10, Nihonbashi Kayabacho 1-chome, Chuo-ku, Tokyo 103-8210, JP;  
 (740) Žovicová Viera, Mgr., Bratislava, SK;

**(111) 201218**

(151) 13.12.2002  
 (180) 14.09.2011  
 (210) 2725-2001  
 (220) 14.09.2001  
 (442) 10.09.2002  
 (732) Kao Kabushiki Kaisha (Kao Corporation), 14-10, Nihonbashi Kayabacho 1-chome, Chuo-ku, Tokyo 103-8210, JP;  
 (740) Žovicová Viera, Mgr., Bratislava, SK;

**(111) 201219**

(151) 13.12.2002  
 (180) 14.09.2011  
 (210) 2726-2001  
 (220) 14.09.2001  
 (310) 166 851  
 (320) 26.04.2001  
 (330) CZ  
 (442) 10.09.2002  
 (732) ProCA spol. s r. o., Průchova 709/54, 150 00 Praha 5, CZ;  
 (740) Hojčuš Peter, Ing., Bratislava, SK;

**(111) 201220**

(151) 13.12.2002  
 (180) 14.09.2011  
 (210) 2727-2001  
 (220) 14.09.2001  
 (442) 10.09.2002  
 (732) Genersich Peter, Štúrova 9, 040 01 Košice, SK;

**(111) 201221**

(151) 13.12.2002  
 (180) 18.09.2011  
 (210) 2743-2001  
 (220) 18.09.2001  
 (442) 10.09.2002  
 (732) DDK Slovakia, spol. s r. o., Železničná 465, 905 01 Senica, SK;  
 (740) Mešková Viera, Ing., Bratislava, SK;

**(111) 201222**

(151) 13.12.2002  
 (180) 18.09.2011  
 (210) 2744-2001  
 (220) 18.09.2001  
 (442) 10.09.2002  
 (732) DDK Slovakia, spol. s r. o., Železničná 465, 905 01 Senica, SK;  
 (740) Mešková Viera, Ing., Bratislava, SK;

**(111) 201223**

(151) 13.12.2002  
 (180) 18.09.2011  
 (210) 2745-2001  
 (220) 18.09.2001

(442) 10.09.2002  
 (732) Ed. Haas SK, s. r. o., Staničná 20, 908 51 Holíč, SK;

**(111) 201224**

(151) 13.12.2002  
 (180) 18.09.2011  
 (210) 2746-2001  
 (220) 18.09.2001  
 (442) 10.09.2002  
 (732) Ed. Haas SK, s. r. o., Staničná 20, 908 51 Holíč, SK;

**(111) 201225**

(151) 13.12.2002  
 (180) 18.09.2011  
 (210) 2748-2001  
 (220) 18.09.2001  
 (442) 10.09.2002  
 (732) MAKR, s. r. o., Nimnická cesta 11, 020 01 Púchov, SK;

**(111) 201226**

(151) 13.12.2002  
 (180) 19.09.2011  
 (210) 2749-2001  
 (220) 19.09.2001  
 (442) 10.09.2002  
 (732) Glaxo Group Limited, Glaxo Wellcome House, Berkeley Avenue, Greenford, Middlesex UB6 0NN, GB;  
 (740) Fajnorová Mária, Ing., Bratislava, SK;

**(111) 201227**

(151) 13.12.2002  
 (180) 20.09.2011  
 (210) 2772-2001  
 (220) 20.09.2001  
 (442) 10.09.2002  
 (732) STORMWARE, s. r. o., Pri Suchom mlyne 59, 811 04 Bratislava, SK;

**(111) 201228**

(151) 13.12.2002  
 (180) 20.09.2011  
 (210) 2773-2001  
 (220) 20.09.2001  
 (442) 10.09.2002  
 (732) SLOVGLASS, a. s., 13. januára, 987 01 Poltár, SK;

**(111) 201229**

(151) 13.12.2002  
 (180) 21.09.2011  
 (210) 2787-2001  
 (220) 21.09.2001  
 (442) 10.09.2002  
 (732) GR. SARANTIS S. A., 26 Amarousiou Halandriou Str., 151 25 Marousi, Athens, GR;  
 (740) ROTT, RŮŽIČKA & GUTTMANN, v. o. s., Bratislava, SK;

**(111) 201230**

(151) 13.12.2002  
(180) 21.09.2011  
(210) 2788-2001  
(220) 21.09.2001  
(442) 10.09.2002  
(732) GR. SARANTIS S. A., 26 Amarousiou Halandriou Str., 151 25 Marousi, Athens, GR;  
(740) ROTT, RŮŽIČKA & GUTTMANN, v. o. s., Bratislava, SK;

---

**(111) 201231**

(151) 13.12.2002  
(180) 21.09.2011  
(210) 2789-2001  
(220) 21.09.2001  
(442) 10.09.2002  
(732) GR. SARANTIS S. A., 26 Amarousiou Halandriou Str., 151 25 Marousi, Athens, GR;  
(740) ROTT, RŮŽIČKA & GUTTMANN, v. o. s., Bratislava, SK;

---

**(111) 201232**

(151) 13.12.2002  
(180) 21.09.2011  
(210) 2790-2001  
(220) 21.09.2001  
(442) 10.09.2002  
(732) GR. SARANTIS S. A., 26 Amarousiou Halandriou Str., 151 25 Marousi, Athens, GR;  
(740) ROTT, RŮŽIČKA & GUTTMANN, v. o. s., Bratislava, SK;

---

**(111) 201233**

(151) 13.12.2002  
(180) 21.09.2011  
(210) 2791-2001  
(220) 21.09.2001  
(442) 10.09.2002  
(732) GR. SARANTIS S. A., 26 Amarousiou Halandriou Str., 151 25 Marousi, Athens, GR;  
(740) ROTT, RŮŽIČKA & GUTTMANN, v. o. s., Bratislava, SK;

---

**(111) 201234**

(151) 13.12.2002  
(180) 21.09.2011  
(210) 2792-2001  
(220) 21.09.2001  
(442) 10.09.2002  
(732) GR. SARANTIS S. A., 26 Amarousiou Halandriou Str., 151 25 Marousi, Athens, GR;  
(740) ROTT, RŮŽIČKA & GUTTMANN, v. o. s., Bratislava, SK;

---

**(111) 201235**

(151) 13.12.2002  
(180) 21.09.2011  
(210) 2793-2001  
(220) 21.09.2001

(442) 10.09.2002

(732) GR. SARANTIS S. A., 26 Amarousiou Halandriou Str., 151 25 Marousi, Athens, GR;  
(740) ROTT, RŮŽIČKA & GUTTMANN, v. o. s., Bratislava, SK;

---

**(111) 201236**

(151) 13.12.2002  
(180) 21.09.2011  
(210) 2794-2001  
(220) 21.09.2001  
(442) 10.09.2002  
(732) GR. SARANTIS S. A., 26 Amarousiou Halandriou Str., 151 25 Marousi, Athens, GR;  
(740) ROTT, RŮŽIČKA & GUTTMANN, v. o. s., Bratislava, SK;

---

**(111) 201237**

(151) 13.12.2002  
(180) 21.09.2011  
(210) 2795-2001  
(220) 21.09.2001  
(442) 10.09.2002  
(732) GR. SARANTIS S. A., 26 Amarousiou Halandriou Str., 151 25 Marousi, Athens, GR;  
(740) ROTT, RŮŽIČKA & GUTTMANN, v. o. s., Bratislava, SK;

---

**(111) 201238**

(151) 13.12.2002  
(180) 21.09.2011  
(210) 2796-2001  
(220) 21.09.2001  
(442) 10.09.2002  
(732) GR. SARANTIS S. A., 26 Amarousiou Halandriou Str., 151 25 Marousi, Athens, GR;  
(740) ROTT, RŮŽIČKA & GUTTMANN, v. o. s., Bratislava, SK;

---

**(111) 201239**

(151) 13.12.2002  
(180) 21.09.2011  
(210) 2797-2001  
(220) 21.09.2001  
(442) 10.09.2002  
(732) GR. SARANTIS S. A., 26 Amarousiou Halandriou Str., 151 25 Marousi, Athens, GR;  
(740) ROTT, RŮŽIČKA & GUTTMANN, v. o. s., Bratislava, SK;

---

**(111) 201240**

(151) 13.12.2002  
(180) 28.09.2011  
(210) 2853-2001  
(220) 28.09.2001  
(442) 10.09.2002  
(732) P. J. H. ASSOCIÉS INC., 14 Bellevue, H3Y 1G5 Westmount, CA;  
(740) Litváková Edita, Ing., Bratislava, SK;

---

**(111) 201241**

(151) 13.12.2002  
(180) 28.09.2011  
(210) 2855-2001  
(220) 28.09.2001  
(442) 10.09.2002  
(732) Pečivárne Lipt. Hrádok, s. r. o., Liptovská Porúbka 347, 033 01 Liptovský Hrádok, SK;  
(740) Holakovský Štefan, Ing., Bratislava, SK;

---

**(111) 201242**

(151) 13.12.2002  
(180) 28.09.2011  
(210) 2856-2001  
(220) 28.09.2001  
(442) 10.09.2002  
(732) Pečivárne Liptovský Hrádok, s. r. o., Liptovská Porúbka 347, 033 01 Liptovský Hrádok, SK;  
(740) Holakovský Štefan, Ing., Bratislava, SK;

---

**(111) 201243**

(151) 13.12.2002  
(180) 28.09.2011  
(210) 2858-2001  
(220) 28.09.2001  
(442) 10.09.2002  
(732) Pečivárne Liptovský Hrádok, s. r. o., Liptovská Porúbka 347, 033 01 Liptovský Hrádok, SK;  
(740) Holakovský Štefan, Ing., Bratislava, SK;

---

**(111) 201244**

(151) 13.12.2002  
(180) 28.09.2011  
(210) 2859-2001  
(220) 28.09.2001  
(442) 10.09.2002  
(732) Pečivárne Liptovský Hrádok, s. r. o., Liptovská Porúbka 347, 033 01 Liptovský Hrádok, SK;  
(740) Holakovský Štefan, Ing., Bratislava, SK;

---

**(111) 201245**

(151) 13.12.2002  
(180) 28.09.2011  
(210) 2860-2001  
(220) 28.09.2001  
(442) 10.09.2002  
(732) Pečivárne Liptovský Hrádok, s. r. o., Liptovská Porúbka 347, 033 01 Liptovský Hrádok, SK;  
(740) Holakovský Štefan, Ing., Bratislava, SK;

---

**(111) 201246**

(151) 13.12.2002  
(180) 28.09.2011  
(210) 2861-2001  
(220) 28.09.2001  
(442) 10.09.2002  
(732) Pečivárne Liptovský Hrádok, s. r. o., Liptovská Porúbka 347, 033 01 Liptovský Hrádok, SK;  
(740) Holakovský Štefan, Ing., Bratislava, SK;

---

**(111) 201247**

(151) 13.12.2002  
(180) 28.09.2011  
(210) 2862-2001  
(220) 28.09.2001  
(442) 10.09.2002  
(732) Pečivárne Liptovský Hrádok, s. r. o., Liptovská Porúbka 347, 033 01 Liptovský Hrádok, SK;  
(740) Holakovský Štefan, Ing., Bratislava, SK;

---

**(111) 201248**

(151) 13.12.2002  
(180) 28.09.2011  
(210) 2863-2001  
(220) 28.09.2001  
(442) 10.09.2002  
(732) Pečivárne Liptovský Hrádok, s. r. o., Liptovská Porúbka 347, 033 01 Liptovský Hrádok, SK;  
(740) Holakovský Štefan, Ing., Bratislava, SK;

---

**(111) 201249**

(151) 13.12.2002  
(180) 28.09.2011  
(210) 2864-2001  
(220) 28.09.2001  
(442) 10.09.2002  
(732) Pečivárne Liptovský Hrádok, s. r. o., Liptovská Porúbka 347, 033 01 Liptovský Hrádok, SK;  
(740) Holakovský Štefan, Ing., Bratislava, SK;

---

**(111) 201250**

(151) 13.12.2002  
(180) 28.09.2011  
(210) 2865-2001  
(220) 28.09.2001  
(442) 10.09.2002  
(732) Pečivárne Liptovský Hrádok, s. r. o., Liptovská Porúbka 347, 033 01 Liptovský Hrádok, SK;  
(740) Holakovský Štefan, Ing., Bratislava, SK;

---

**(111) 201251**

(151) 13.12.2002  
(180) 01.10.2011  
(210) 2869-2001  
(220) 01.10.2001  
(442) 10.09.2002  
(732) GlaxoSmithKline Biologicals S. A., Rue de l'Institut 89, B - 1330 Rixensart, BE;  
(740) Fajnorová Mária, Ing., Bratislava, SK;

---

**(111) 201252**

(151) 13.12.2002  
(180) 01.10.2011  
(210) 2870-2001  
(220) 01.10.2001  
(442) 10.09.2002  
(732) CIMEX KONCERN, a. s., Na Pankráci 58/1062, 140 00 Praha 4, CZ;  
(740) Bušová Eva, JUDr., Bratislava, SK;

---

**(111) 201253**

(151) 13.12.2002  
(180) 10.10.2011  
(210) 2966-2001  
(220) 10.10.2001  
(442) 10.09.2002  
(732) Baliarne obchodu, a. s., Poprad, Hraničná  
664/16, 058 01 Poprad, SK;  
(740) Žuffa Ladislav, Ing., Poprad, SK;

---

**(111) 201254**

(151) 13.12.2002  
(180) 10.10.2011  
(210) 2967-2001  
(220) 10.10.2001  
(442) 10.09.2002  
(732) Baliarne obchodu, a. s., Poprad, Hraničná  
664/16, 058 01 Poprad, SK;  
(740) Žuffa Ladislav, Ing., Poprad, SK;

---

**(111) 201255**

(151) 13.12.2002  
(180) 10.10.2011  
(210) 2968-2001  
(220) 10.10.2001  
(442) 10.09.2002  
(732) Baliarne obchodu, a. s., Poprad, Hraničná  
664/16, 058 01 Poprad, SK;  
(740) Žuffa Ladislav, Ing., Poprad, SK;

---

**(111) 201256**

(151) 13.12.2002  
(180) 10.10.2011  
(210) 2969-2001  
(220) 10.10.2001  
(442) 10.09.2002  
(732) Baliarne obchodu, a. s., Poprad, Hraničná  
664/16, 058 01 Poprad, SK;  
(740) Žuffa Ladislav, Ing., Poprad, SK;

---

**(111) 201257**

(151) 13.12.2002  
(180) 10.10.2011  
(210) 2970-2001  
(220) 10.10.2001  
(442) 10.09.2002  
(732) Baliarne obchodu, a. s., Poprad, Hraničná  
664/16, 058 01 Poprad, SK;  
(740) Žuffa Ladislav, Ing., Poprad, SK;

---

**(111) 201258**

(151) 13.12.2002  
(180) 10.10.2011  
(210) 2971-2001  
(220) 10.10.2001  
(442) 10.09.2002  
(732) Baliarne obchodu, a. s., Poprad, Hraničná  
664/16, 058 01 Poprad, SK;  
(740) Žuffa Ladislav, Ing., Poprad, SK;

---

**(111) 201259**

(151) 13.12.2002  
(180) 10.10.2011  
(210) 2972-2001  
(220) 10.10.2001  
(442) 10.09.2002  
(732) Baliarne obchodu, a. s., Poprad, Hraničná  
664/16, 058 01 Poprad, SK;  
(740) Žuffa Ladislav, Ing., Poprad, SK;

---

**(111) 201260**

(151) 13.12.2002  
(180) 10.10.2011  
(210) 2973-2001  
(220) 10.10.2001  
(442) 10.09.2002  
(732) Baliarne obchodu, a. s., Poprad, Hraničná  
664/16, 058 01 Poprad, SK;  
(740) Žuffa Ladislav, Ing., Poprad, SK;

---

**(111) 201261**

(151) 13.12.2002  
(180) 10.10.2011  
(210) 2974-2001  
(220) 10.10.2001  
(442) 10.09.2002  
(732) Baliarne obchodu, a. s., Poprad, Hraničná  
664/16, 058 01 Poprad, SK;  
(740) Žuffa Ladislav, Ing., Poprad, SK;

---

**(111) 201262**

(151) 13.12.2002  
(180) 10.10.2011  
(210) 2975-2001  
(220) 10.10.2001  
(442) 10.09.2002  
(732) Baliarne obchodu, a. s., Poprad, Hraničná  
664/16, 058 01 Poprad, SK;  
(740) Žuffa Ladislav, Ing., Poprad, SK;

---

**(111) 201263**

(151) 13.12.2002  
(180) 10.10.2011  
(210) 2976-2001  
(220) 10.10.2001  
(310) 002173318  
(320) 11.04.2001  
(330) EM  
(442) 10.09.2002  
(732) Culligan International Company, One Culligan  
Parkway, Northbrook, Illinois 60062, US;  
(740) PATENTSERVIS BRATISLAVA, a. s., Brati-  
slava, SK;

---

**(111) 201264**

(151) 13.12.2002  
(180) 10.10.2011  
(210) 2977-2001  
(220) 10.10.2001  
(310) 002173250  
(320) 11.04.2001  
(330) EM

(442) 10.09.2002  
(732) Culligan International Company, One Culligan Parkway, Northbrook, Illinois 60062, US;  
(740) PATENTSERVIS BRATISLAVA, a. s., Bratislava, SK;

---

**(111) 201265**

(151) 13.12.2002  
(180) 10.10.2011  
(210) 2978-2001  
(220) 10.10.2001  
(310) 002181105  
(320) 11.04.2001  
(330) EM  
(442) 10.09.2002  
(732) Culligan International Company, One Culligan Parkway, Northbrook, Illinois 60062, US;  
(740) PATENTSERVIS BRATISLAVA, a. s., Bratislava, SK;

---

**(111) 201266**

(151) 13.12.2002  
(180) 10.10.2011  
(210) 2979-2001  
(220) 10.10.2001  
(310) 002173367  
(320) 11.04.2001  
(330) EM  
(442) 10.09.2002  
(732) Culligan International Company, One Culligan Parkway, Northbrook, Illinois 60062, US;  
(740) PATENTSERVIS BRATISLAVA, a. s., Bratislava, SK;

---

**(111) 201267**

(151) 13.12.2002  
(180) 11.10.2011  
(210) 2980-2001  
(220) 11.10.2001  
(442) 10.09.2002  
(732) Kúdela, spol. s r. o., Kosorín 116, 966 24 Kosorín, SK;

---

**(111) 201268**

(151) 13.12.2002  
(180) 11.10.2011  
(210) 2981-2001  
(220) 11.10.2001  
(442) 10.09.2002  
(732) Kúdela, spol. s r. o., Kosorín 116, 966 24 Kosorín, SK;

---

**(111) 201269**

(151) 13.12.2002  
(180) 11.10.2011  
(210) 2982-2001  
(220) 11.10.2001  
(442) 10.09.2002  
(732) Kúdela, spol. s r. o., Kosorín 116, 966 24 Kosorín, SK;

**(111) 201270**

(151) 13.12.2002  
(180) 11.10.2011  
(210) 2983-2001  
(220) 11.10.2001  
(442) 10.09.2002  
(732) Kúdela, spol. s r. o., Kosorín 116, 966 24 Kosorín, SK;

---

**(111) 201271**

(151) 13.12.2002  
(180) 11.10.2011  
(210) 2984-2001  
(220) 11.10.2001  
(442) 10.09.2002  
(732) Kubičková Irena, Hotel GLORIA PALAC, Bottova 1, 040 01 Košice 1, SK;  
(740) Regina Ivan, Ing., Košice, SK;

---

**(111) 201272**

(151) 13.12.2002  
(180) 12.10.2011  
(210) 3002-2001  
(220) 12.10.2001  
(442) 10.09.2002  
(732) Ranbaxy Laboratories Limited, 19, Nehru Place, 110 019 New Delhi, IN;  
(740) Bachratá Magdaléna, Mgr., Bratislava, SK;

---

**(111) 201273**

(151) 13.12.2002  
(180) 12.10.2011  
(210) 3003-2001  
(220) 12.10.2001  
(442) 10.09.2002  
(732) Ranbaxy Laboratories Limited, 19, Nehru Place, 110 019 New Delhi, IN;  
(740) Bachratá Magdaléna, Mgr., Bratislava, SK;

---

**(111) 201274**

(151) 13.12.2002  
(180) 12.10.2011  
(210) 3004-2001  
(220) 12.10.2001  
(442) 10.09.2002  
(732) Ranbaxy Laboratories Limited, 19, Nehru Place, 110 019 New Delhi, IN;  
(740) Bachratá Magdaléna, Mgr., Bratislava, SK;

---

**(111) 201275**

(151) 13.12.2002  
(180) 12.10.2011  
(210) 3009-2001  
(220) 12.10.2001  
(442) 10.09.2002  
(732) ERGO, a. s., Drieňová 7, 821 02 Bratislava, SK;  
(740) Holakovský Štefan, Ing., Bratislava, SK;

---

**(111) 201276**

(151) 13.12.2002  
(180) 12.10.2011  
(210) 3010-2001  
(220) 12.10.2001  
(442) 10.09.2002  
(732) MACHINERY, a. s., Továrenská 1, 018 41 Dubnica nad Váhom, SK;  
(740) Mrenica Jaroslav, Ing., Púchov, SK;

---

**(111) 201277**

(151) 13.12.2002  
(180) 12.10.2011  
(210) 3012-2001  
(220) 12.10.2001  
(442) 10.09.2002  
(732) Leadtek Research Inc., 18F, No. 166, Chien-Yi Road, Chung-Ho, Taipei Hsienc, Taiwan, CN;  
(740) PATENTSERVIS BRATISLAVA, a. s., Bratislava, SK;

---

**(111) 201278**

(151) 13.12.2002  
(180) 15.10.2011  
(210) 3016-2001  
(220) 15.10.2001  
(442) 10.09.2002  
(732) Colts & Old Port Cigar Company Inc., c/o James D. Murphy, 44 Chipman Hill, 10th Floor, New Brunswick E2L 4S6, CA;  
(740) Žovicová Viera, Mgr., Bratislava, SK;

---

**(111) 201279**

(151) 13.12.2002  
(180) 15.10.2011  
(210) 3017-2001  
(220) 15.10.2001  
(310) USSN 76/275 757  
(320) 22.06.2001  
(330) US  
(442) 10.09.2002  
(732) The Scott Fetzer Company (a Delaware corporation), 28800 Clemens Road, Westlake, Ohio 44145-1197, US;  
(740) Guniš Jaroslav, Mgr., Bratislava, SK;

---

**(111) 201280**

(151) 13.12.2002  
(180) 15.10.2011  
(210) 3024-2001  
(220) 15.10.2001  
(442) 10.09.2002  
(732) MATRATEx, s. r. o., Miletičova 23, 821 09 Bratislava, SK;

---

**(111) 201281**

(151) 13.12.2002  
(180) 15.10.2011  
(210) 3026-2001  
(220) 15.10.2001  
(442) 10.09.2002  
(732) MATRATEx, s. r. o., Miletičova 23, 821 09 Bratislava, SK;

---

**(111) 201282**

(151) 13.12.2002  
(180) 16.10.2011  
(210) 3027-2001  
(220) 16.10.2001  
(442) 10.09.2002  
(732) The Dow Chemical Company a Delaware corporation, Midland, Michigan, US;  
(740) Bušová Eva, JUDr., Bratislava, SK;

---

**(111) 201283**

(151) 13.12.2002  
(180) 16.10.2011  
(210) 3029-2001  
(220) 16.10.2001  
(310) 169425  
(320) 03.07.2001  
(330) CZ  
(442) 10.09.2002  
(732) WALMARK, a. s., Oldřichovice č. 44, 739 61 Třinec, CZ;  
(740) Mešková Viera, Ing., Bratislava, SK;

---

**(111) 201284**

(151) 13.12.2002  
(180) 16.10.2011  
(210) 3032-2001  
(220) 16.10.2001  
(442) 10.09.2002  
(732) SlovZink, akciová spoločnosť, Továrenská 545, 018 64 Košeca, SK;

---

**(111) 201285**

(151) 13.12.2002  
(180) 16.10.2011  
(210) 3033-2001  
(220) 16.10.2001  
(442) 10.09.2002  
(732) SlovZink, akciová spoločnosť, Továrenská 545, 018 64 Košeca, SK;

---

**(111) 201286**

(151) 13.12.2002  
(180) 16.10.2011  
(210) 3034-2001  
(220) 16.10.2001  
(442) 10.09.2002  
(732) SlovZink, akciová spoločnosť, Továrenská 545, 018 64 Košeca, SK;

---

**(111) 201287**

(151) 13.12.2002  
(180) 16.10.2011  
(210) 3035-2001  
(220) 16.10.2001  
(442) 10.09.2002  
(732) Bayer Aktiengesellschaft, D-51368 Leverkusen, DE;  
(740) ROTT, RŮŽIČKA & GUTTMANN, v. o. s., Bratislava, SK;

---



**(111) 201288**

(151) 13.12.2002  
(180) 16.10.2011  
(210) 3045-2001  
(220) 16.10.2001  
(442) 10.09.2002  
(732) FAMON, s. r. o., Dilongova 3, 010 01 Žilina, SK;

---

**(111) 201289**

(151) 13.12.2002  
(180) 17.10.2011  
(210) 3048-2001  
(220) 17.10.2001  
(442) 10.09.2002  
(732) CHEMOLAK, a. s., Továrnská 7, 919 04 Smolenice, SK;

---

**(111) 201290**

(151) 13.12.2002  
(180) 17.10.2011  
(210) 3049-2001  
(220) 17.10.2001  
(442) 10.09.2002  
(732) Schering-Plough Animal Health Corporation, 1095 Morris Avenue, Union, New Jersey 07083, US;  
(740) Fajnorová Mária, Ing., Bratislava, SK;

---

**(111) 201291**

(151) 13.12.2002  
(180) 17.10.2011  
(210) 3050-2001  
(220) 17.10.2001  
(442) 10.09.2002  
(732) Schering-Plough Animal Health Corporation, 1095 Morris Avenue, Union, New Jersey 07083, US;  
(740) Fajnorová Mária, Ing., Bratislava, SK;

---

**(111) 201292**

(151) 13.12.2002  
(180) 10.12.2011  
(210) 3081-2001  
(220) 10.12.2001  
(442) 10.09.2002  
(732) Inštitút marketingových a sociálnych štúdií, Fedinova 5, 851 01 Bratislava, SK;

---

**(111) 201293**

(151) 16.12.2002  
(180) 12.07.2009  
(210) 1731-99  
(220) 12.07.1999  
(442) 10.09.2002  
(732) STYL, družstvo pro chemickou výrobu, Ohradní 30, 145 09 Praha 4, CZ;  
(740) Beleščák Ladislav, Ing., Piešťany, SK;

---

**(111) 201294**

(151) 16.12.2002  
(180) 14.02.2010  
(210) 405-2000  
(220) 14.02.2000  
(310) 150925  
(320) 18.01.2000  
(330) CZ  
(442) 10.09.2002  
(732) AHOLD Czech Republic, a. s., Slavičkova 1a, 638 00 Brno, CZ;  
(740) Dudová Tatiana, Trenčín, SK;

---

**(111) 201295**

(151) 16.12.2002  
(180) 14.02.2010  
(210) 408-2000  
(220) 14.02.2000  
(310) 150924  
(320) 18.01.2000  
(330) CZ  
(442) 10.09.2002  
(732) AHOLD Czech Republic, a. s., Slavičkova 1a, 638 00 Brno, CZ;  
(740) Dudová Tatiana, Trenčín, SK;

---

**(111) 201296**

(151) 16.12.2002  
(180) 18.02.2010  
(210) 467-2000  
(220) 18.02.2000  
(442) 10.09.2002  
(732) Vitis trade, s. r. o., Sásovská cesta 41, 974 01 Banská Bystrica, SK;

---

**(111) 201297**

(151) 16.12.2002  
(180) 14.03.2010  
(210) 720-2000  
(220) 14.03.2000  
(442) 10.09.2002  
(732) Adamík Ondrej - EMERITUS MILITIAE, Tichá 2/2, 971 01 Prievidza, SK;

---

**(111) 201298**

(151) 16.12.2002  
(180) 19.04.2010  
(210) 1171-2000  
(220) 19.04.2000  
(442) 10.09.2002  
(732) Metal Supermarkets Company Limited, Colliery Lane, Bayton Road Industrial Estate, Exhall Coventry, CV7 9EJ, GB;  
(740) Žovicová Viera, Mgr., Bratislava, SK;

---

**(111) 201299**

(151) 16.12.2002  
(180) 18.08.2010  
(210) 2465-2000  
(220) 18.08.2000

(442) 10.09.2002  
(732) GENERAL ELECTRIC COMPANY, 1 River Road, Schenectady, New York, US;  
(740) Bezák Marián, Ing., Bratislava, SK;

---

**(111) 201300**

(151) 16.12.2002  
(180) 18.08.2010  
(210) 2466-2000  
(220) 18.08.2000  
(442) 10.09.2002  
(732) GENERAL ELECTRIC COMPANY, 1 River Road, Schenectady, New York, US;  
(740) Bezák Marián, Ing., Bratislava, SK;

---

**(111) 201301**

(151) 16.12.2002  
(180) 18.08.2010  
(210) 2479-2000  
(220) 18.08.2000  
(442) 10.09.2002  
(732) TOMA TRADE, spol. s r. o., Zahradníčkova 1127, 150 00 Praha 5, CZ;  
(740) Suchoňová Katarína, JUDr., Banská Bystrica, SK;

---

**(111) 201302**

(151) 16.12.2002  
(180) 14.03.2011  
(210) 833-2001  
(220) 14.03.2001  
(442) 10.09.2002  
(732) QUADIA DCT, a. s., Tolstého 9, 841 05 Bratislava, SK;

---

**(111) 201303**

(151) 16.12.2002  
(180) 14.03.2011  
(210) 834-2001  
(220) 14.03.2001  
(442) 10.09.2002  
(732) QUADIA DCT, a. s., Tolstého 9, 841 05 Bratislava, SK;

---

**(111) 201304**

(151) 16.12.2002  
(180) 14.03.2011  
(210) 845-2001  
(220) 14.03.2001  
(442) 10.09.2002  
(732) QUADIA DCT, a. s., Tolstého 9, 841 05 Bratislava, SK;

---

**(111) 201305**

(151) 16.12.2002  
(180) 14.03.2011  
(210) 846-2001  
(220) 14.03.2001  
(442) 10.09.2002  
(732) QUADIA DCT, a. s., Tolstého 9, 841 05 Bratislava, SK;

---

**(111) 201306**

(151) 16.12.2002  
(180) 20.04.2011  
(210) 1231-2001  
(220) 20.04.2001  
(442) 10.09.2002  
(732) Zhan Yu, Novohradská 17, 984 01 Lučenec, SK;

---

**(111) 201307**

(151) 16.12.2002  
(180) 30.04.2011  
(210) 1331-2001  
(220) 30.04.2001  
(442) 10.09.2002  
(732) COFFEA, s. r. o., Koperníkova 15, 917 00 Trnava, SK;

---

**(111) 201308**

(151) 16.12.2002  
(180) 18.05.2011  
(210) 1515-2001  
(220) 18.05.2001  
(442) 10.09.2002  
(732) EURONOVA SLOVAKIA, spoločnosť s r. o., Odborárska 52, 831 02 Bratislava, SK;

---

**(111) 201309**

(151) 16.12.2002  
(180) 21.05.2011  
(210) 1538-2001  
(220) 21.05.2001  
(310) 162 246  
(320) 11.12.2000  
(330) CZ  
(442) 10.09.2002  
(732) SVCS, s. r. o., Optátova 37, 637 00 Brno, CZ;  
(740) Kováčik Štefan, Ing., Bratislava, SK;

---

**(111) 201310**

(151) 16.12.2002  
(180) 23.05.2011  
(210) 1547-2001  
(220) 23.05.2001  
(442) 10.09.2002  
(732) CarCode, s. r. o., Skalická cesta 17, 831 02 Bratislava, SK;  
(740) Neuschl Vladimír, Mgr. Ing., Bratislava, SK;

---

**(111) 201311**

(151) 16.12.2002  
(180) 25.05.2011  
(210) 1584-2001  
(220) 25.05.2001  
(442) 10.09.2002  
(732) DSG Retail Limited, Maylands Avenue, Hemel Hempstead, Hertfordshire HP2 7TG, GB;  
(740) PATENTSERVIS BRATISLAVA, a. s., Bratislava, SK;

---

**(111) 201312**

(151) 16.12.2002  
(180) 25.05.2011  
(210) 1587-2001  
(220) 25.05.2001  
(310) 163580  
(320) 29.01.2001  
(330) CZ  
(442) 10.09.2002  
(732) Opavia - LU, a. s., Thámova 289/13, 186 21 Praha 8, CZ;  
(740) Kováčik Štefan, Ing., Bratislava, SK;

---

**(111) 201313**

(151) 16.12.2002  
(180) 25.05.2011  
(210) 1591-2001  
(220) 25.05.2001  
(442) 10.09.2002  
(732) CHÉMIA - SERVIS, s. r. o., Vavilovova 5, 851 01 Bratislava, SK;  
(740) Čechvalová Dagmar, Bratislava, SK;

---

**(111) 201314**

(151) 16.12.2002  
(180) 28.05.2011  
(210) 1596-2001  
(220) 28.05.2001  
(442) 10.09.2002  
(732) Odráška Gabriel, AGROOBCHOD, prevádzka Mlynská 155, 951 31 Močenok, SK;

---

**(111) 201315**

(151) 16.12.2002  
(180) 28.05.2011  
(210) 1597-2001  
(220) 28.05.2001  
(442) 10.09.2002  
(732) Libochovické sklárny, a. s., Kamenická 48/652, 170 00 Praha 7, CZ;  
(740) Dudová Tatiana, Trenčín, SK;

---

**(111) 201316**

(151) 16.12.2002  
(180) 28.05.2011  
(210) 1607-2001  
(220) 28.05.2001  
(442) 10.09.2002  
(732) PARKETT PLUS, spol. s r. o., Kopčianska 89, 851 05 Bratislava, SK;  
(740) Hojčuš Peter, Ing., Bratislava, SK;

---

**(111) 201317**

(151) 16.12.2002  
(180) 08.06.2011  
(210) 1766-2001  
(220) 08.06.2001  
(442) 10.09.2002  
(732) BELAR - GROUP, a. s., Metodova 7, 821 08 Bratislava, SK;

---

**(111) 201318**

(151) 16.12.2002  
(180) 11.06.2011  
(210) 1807-2001  
(220) 11.06.2001  
(442) 10.09.2002  
(732) LINEA Nivnice, a. s., U dvora 190, 687 51 Nivnice, CZ;  
(740) Kajabová Monika, JUDr., Bratislava, SK

---

**(111) 201319**

(151) 16.12.2002  
(180) 12.06.2011  
(210) 1813-2001  
(220) 12.06.2001  
(442) 10.09.2002  
(732) Vinohradnícka spoločnosť Modra a. s., Dolná 120, 900 01 Modra, SK;  
(740) Hojčuš Peter, Ing., Bratislava, SK;

---

**(111) 201320**

(151) 16.12.2002  
(180) 12.06.2011  
(210) 1814-2001  
(220) 12.06.2001  
(442) 10.09.2002  
(732) Vinohradnícka spoločnosť Modra a. s., Dolná 120, 900 01 Modra, SK;  
(740) Hojčuš Peter, Ing., Bratislava, SK;

---

**(111) 201321**

(151) 16.12.2002  
(180) 12.06.2011  
(210) 1815-2001  
(220) 12.06.2001  
(442) 10.09.2002  
(732) Vinohradnícka spoločnosť Modra a. s., Dolná 120, 900 01 Modra, SK;  
(740) Hojčuš Peter, Ing., Bratislava, SK;

---

**(111) 201322**

(151) 16.12.2002  
(180) 13.06.2011  
(210) 1821-2001  
(220) 13.06.2001  
(310) 168115  
(320) 05.06.2001  
(330) CZ  
(442) 10.09.2002  
(732) RAKO, a. s., Šamotka 246, 269 43 Rakovník, CZ;  
(740) Dudová Tatiana, Trenčín, SK;

---

**(111) 201323**

(151) 16.12.2002  
(180) 13.06.2011  
(210) 1822-2001  
(220) 13.06.2001  
(310) 168114  
(320) 05.06.2001  
(330) CZ

(442) 10.09.2002  
(732) RAKO, a. s., Šamotka 246, 269 43 Rakovník, CZ;  
(740) Dudová Tatiana, Trenčín, SK;

---

**(111) 201324**

(151) 16.12.2002  
(180) 13.06.2011  
(210) 1824-2001  
(220) 13.06.2001  
(310) 78/065824  
(320) 25.05.2001  
(330) US  
(442) 10.09.2002  
(732) Cryolife, Inc., 1655 Roberts Boulevard, NW, Kennesaw, Georgia 30144, US;  
(740) Fajnorová Mária, Ing., Bratislava, SK;

---

**(111) 201325**

(151) 16.12.2002  
(180) 15.06.2011  
(210) 1858-2001  
(220) 15.06.2001  
(442) 10.09.2002  
(732) Fischer Branislav, Ing., Hrnčiarska 21, 902 01 Pezinok, SK;

---

**(111) 201326**

(151) 16.12.2002  
(180) 18.06.2011  
(210) 1893-2001  
(220) 18.06.2001  
(442) 10.09.2002  
(732) CHEMOLAK, a. s., Továrenská 7, 919 04 Smolenice, SK;

---

**(111) 201327**

(151) 16.12.2002  
(180) 18.06.2011  
(210) 1894-2001  
(220) 18.06.2001  
(442) 10.09.2002  
(732) CHEMOLAK, a. s., Továrenská 7, 919 04 Smolenice, SK;

---

**(111) 201328**

(151) 16.12.2002  
(180) 19.06.2011  
(210) 1898-2001  
(220) 19.06.2001  
(442) 10.09.2002  
(732) BIOLIFE, s. r. o., Matúškovská cesta 884, 924 50 Galanta, SK;

---

**(111) 201329**

(151) 16.12.2002  
(180) 25.06.2011  
(210) 1940-2001  
(220) 25.06.2001

(442) 10.09.2002  
(732) RADOMA, spol. s r. o., Vážska 32, 821 07 Bratislava, SK;  
(740) Mešková Viera, Ing., Bratislava, SK;

---

**(111) 201330**

(151) 16.12.2002  
(180) 25.06.2011  
(210) 1941-2001  
(220) 25.06.2001  
(442) 10.09.2002  
(732) RADOMA, spol. s r. o., Vážska 32, 821 07 Bratislava, SK;  
(740) Mešková Viera, Ing., Bratislava, SK;

---

**(111) 201331**

(151) 16.12.2002  
(180) 06.07.2011  
(210) 2070-2001  
(220) 06.07.2001  
(442) 10.09.2002  
(732) Pokorný Milan, Ing., Továrni 10/1270, 170 00 Praha 7, CZ;  
(740) Dudová Tatiana, Trenčín, SK;

---

**(111) 201332**

(151) 16.12.2002  
(180) 06.07.2011  
(210) 2085-2001  
(220) 06.07.2001  
(442) 10.09.2002  
(732) Nižník Štefan, AQUA EXOTIC ZDRUŽENIE, Komenského č. 1, 080 01 Prešov, SK;

---

**(111) 201333**

(151) 16.12.2002  
(180) 16.07.2011  
(210) 2159-2001  
(220) 16.07.2001  
(442) 10.09.2002  
(732) AGENTÚRA MA-REK, s. r. o., Železničarska 6, 811 04 Bratislava, SK;

---

**(111) 201334**

(151) 16.12.2002  
(180) 16.07.2011  
(210) 2162-2001  
(220) 16.07.2001  
(442) 10.09.2002  
(732) Serbín Patrik - BLUE KOALAS, Pri Kríži 12, 841 02 Bratislava IV, SK;  
(740) Dolanská Elena, RNDr., Bratislava, SK;

---

**(111) 201335**

(151) 16.12.2002  
(180) 16.07.2011  
(210) 2163-2001  
(220) 16.07.2001  
(442) 10.09.2002  
(732) Serbín Patrik - BLUE KOALAS, Pri Kríži 12, 841 02 Bratislava IV, SK;  
(740) Dolanská Elena, RNDr., Bratislava, SK;

---

**(111) 201336**

(151) 16.12.2002  
(180) 18.07.2011  
(210) 2180-2001  
(220) 18.07.2001  
(442) 10.09.2002  
(732) Zavřel Radek, Ing., Riegrova 335, 666 01 Tišnov, CZ;  
(740) Dudová Tatiana, Trenčín, SK;

---

**(111) 201337**

(151) 16.12.2002  
(180) 18.07.2011  
(210) 2181-2001  
(220) 18.07.2001  
(442) 10.09.2002  
(732) Zavřel Radek, Ing., Riegrova 335, 666 01 Tišnov, CZ;  
(740) Dudová Tatiana, Trenčín, SK;

---

**(111) 201338**

(151) 16.12.2002  
(180) 27.07.2011  
(210) 2258-2001  
(220) 27.07.2001  
(442) 10.09.2002  
(732) Alticor Inc., 7575 Fulton Street East, Ada, Michigan 49355, US;  
(740) Tomeš Pavol, Ing., Bratislava, SK;

---

**(111) 201339**

(151) 16.12.2002  
(180) 27.07.2011  
(210) 2260-2001  
(220) 27.07.2001  
(442) 10.09.2002  
(732) RIGS SERVICES Limited, 2-4 Makarios Avenue, Nicosia, CY;  
(740) Kastler Anton, Bratislava, SK;

---

**(111) 201340**

(151) 16.12.2002  
(180) 27.07.2011  
(210) 2261-2001  
(220) 27.07.2001  
(442) 10.09.2002  
(732) RIGS SERVICES Limited, 2-4 Makarios Avenue, Nicosia, CY;  
(740) Kastler Anton, Bratislava, SK;

---

**(111) 201341**

(151) 16.12.2002  
(180) 27.07.2011  
(210) 2262-2001  
(220) 27.07.2001  
(442) 10.09.2002  
(732) RIGS SERVICES Limited, 2-4 Makarios Avenue, Nicosia, CY;  
(740) Kastler Anton, Bratislava, SK;

---

**(111) 201342**

(151) 16.12.2002  
(180) 30.07.2011  
(210) 2274-2001  
(220) 30.07.2001  
(442) 10.09.2002  
(732) VÚB Leasingová, a. s., Poštová 1, 811 06 Bratislava, SK;  
(740) Hojčuš Peter, Ing., Bratislava, SK;

---

**(111) 201343**

(151) 16.12.2002  
(180) 30.07.2011  
(210) 2275-2001  
(220) 30.07.2001  
(442) 10.09.2002  
(732) VÚB Leasingová, a. s., Poštová 1, 811 06 Bratislava, SK;  
(740) Hojčuš Peter, Ing., Bratislava, SK;

---

**(111) 201344**

(151) 16.12.2002  
(180) 30.07.2011  
(210) 2276-2001  
(220) 30.07.2001  
(442) 10.09.2002  
(732) VÚB Leasingová, a. s., Poštová 1, 811 06 Bratislava, SK;  
(740) Hojčuš Peter, Ing., Bratislava, SK;

---

**(111) 201345**

(151) 16.12.2002  
(180) 30.07.2011  
(210) 2277-2001  
(220) 30.07.2001  
(442) 10.09.2002  
(732) SLOVAK INTERNATIONAL TABAK, a. s., S. I. T., Mlynské Nivy 54, 824 53 Bratislava, SK;  
(740) Hojčuš Peter, Ing., Bratislava, SK;

---

**(111) 201346**

(151) 16.12.2002  
(180) 30.07.2011  
(210) 2290-2001  
(220) 30.07.2001  
(442) 10.09.2002  
(732) Národná agentúra pre rozvoj malého a stredného podnikania, Prievozská 30, 821 05 Bratislava, SK;

---

**(111) 201347**

(151) 16.12.2002  
(180) 03.08.2011  
(210) 2331-2001  
(220) 03.08.2001  
(442) 10.09.2002  
(732) AGROFARMA, s. r. o., 018 56 Červený Kameň, SK;  
(740) Mrenica Jaroslav, Ing., Púchov, SK;

---

**(111) 201348**

(151) 16.12.2002  
(180) 03.08.2011  
(210) 2334-2001  
(220) 03.08.2001  
(442) 10.09.2002  
(732) Convergys CMG Utah Inc., 10975 South Sterling View Drive, South Jordan, Utah 84095, US;  
(740) Fajnorová Mária, Ing., Bratislava, SK;

---

**(111) 201349**

(151) 16.12.2002  
(180) 10.08.2011  
(210) 2389-2001  
(220) 10.08.2001  
(442) 10.09.2002  
(732) PROSAM, spol. s r. o., Zátišie 12, 831 03 Bratislava, SK;

---

**(111) 201350**

(151) 16.12.2002  
(180) 10.08.2011  
(210) 2390-2001  
(220) 10.08.2001  
(442) 10.09.2002  
(732) PROSAM, spol. s r. o., Zátišie 12, 831 03 Bratislava, SK;

---

**(111) 201351**

(151) 16.12.2002  
(180) 10.08.2011  
(210) 2391-2001  
(220) 10.08.2001  
(442) 10.09.2002  
(732) PROSAM, spol. s r. o., Zátišie 12, 831 03 Bratislava, SK;

---

**(111) 201352**

(151) 16.12.2002  
(180) 10.08.2011  
(210) 2392-2001  
(220) 10.08.2001  
(442) 10.09.2002  
(732) PROSAM, spol. s r. o., Zátišie 12, 831 03 Bratislava, SK;

---

**(111) 201353**

(151) 16.12.2002  
(180) 10.08.2011  
(210) 2393-2001  
(220) 10.08.2001  
(442) 10.09.2002  
(732) PROSAM, spol. s r. o., Zátišie 12, 831 03 Bratislava, SK;

---

**(111) 201354**

(151) 16.12.2002  
(180) 10.08.2011  
(210) 2394-2001  
(220) 10.08.2001

(442) 10.09.2002

(732) PROSAM, spol. s r. o., Zátišie 12, 831 03 Bratislava, SK;

---

**(111) 201355**

(151) 16.12.2002  
(180) 10.08.2011  
(210) 2395-2001  
(220) 10.08.2001  
(442) 10.09.2002  
(732) PROSAM, spol. s r. o., Zátišie 12, 831 03 Bratislava, SK;

---

**(111) 201356**

(151) 16.12.2002  
(180) 10.08.2011  
(210) 2396-2001  
(220) 10.08.2001  
(442) 10.09.2002  
(732) PROSAM, spol. s r. o., Zátišie 12, 831 03 Bratislava, SK;

---

**(111) 201357**

(151) 16.12.2002  
(180) 13.08.2011  
(210) 2413-2001  
(220) 13.08.2001  
(442) 10.09.2002  
(732) FANT, s. r. o., Vinohradnícka 65A, 900 91 Limbach, SK;  
(740) Litváková Edita, Ing., Bratislava, SK;

---

**(111) 201358**

(151) 16.12.2002  
(180) 16.08.2011  
(210) 2456-2001  
(220) 16.08.2001  
(442) 10.09.2002  
(732) VÍNOPRODUKT, a. s., Bratislava, Barónka 1, 835 02 Bratislava, SK;

---

**(111) 201359**

(151) 16.12.2002  
(180) 16.08.2011  
(210) 2463-2001  
(220) 16.08.2001  
(442) 10.09.2002  
(732) Čulen Milan, Ing., Lenco servis, Partizánska 15, 921 01 Piešťany, SK;  
(740) Beleščák Ladislav, Ing., Piešťany, SK;

---

**(111) 201360**

(151) 16.12.2002  
(180) 16.08.2011  
(210) 2467-2001  
(220) 16.08.2001  
(442) 10.09.2002  
(732) VEĽKOPEK, a. s., Hurbanova 11, 921 58 Piešťany, SK;  
(740) Beleščák Ladislav, Ing., Piešťany, SK;

---

**(111) 201361**

(151) 16.12.2002  
(180) 16.08.2011  
(210) 2472-2001  
(220) 16.08.2001  
(442) 10.09.2002  
(732) Bioglan Pharma plc, Bioglan House, 40A Wilbury Way, Hitchin, Hertfordshire SG4 0AP, GB;  
(740) ROTT, RŮŽIČKA & GUTTMANN, v. o. s., Bratislava, SK;

---

**(111) 201362**

(151) 16.12.2002  
(180) 17.08.2011  
(210) 2481-2001  
(220) 17.08.2001  
(442) 10.09.2002  
(732) Galan Peter, Nábytok Galan, Štefánikova 6, 902 01 Pezinok, SK;

---

**(111) 201363**

(151) 16.12.2002  
(180) 20.08.2011  
(210) 2487-2001  
(220) 20.08.2001  
(442) 10.09.2002  
(732) GÁL Herman, Ing., OLI, Donská 1, 040 12 Košice, SK;  
(740) Gruber Dalibor, Ing., Košice, SK;

---

**(111) 201364**

(151) 16.12.2002  
(180) 20.08.2011  
(210) 2488-2001  
(220) 20.08.2001  
(442) 10.09.2002  
(732) TASHA COSMETICS, s. r. o., Jelačičova 8, 821 08 Bratislava, SK;  
(740) Žovicová Viera, Mgr., Bratislava, SK;

---

**(111) 201365**

(151) 16.12.2002  
(180) 20.08.2011  
(210) 2489-2001  
(220) 20.08.2001  
(442) 10.09.2002  
(732) TASHA COSMETICS, s. r. o., Jelačičova 8, 821 08 Bratislava, SK;  
(740) Žovicová Viera, Mgr., Bratislava, SK;

---

**(111) 201366**

(151) 16.12.2002  
(180) 27.08.2011  
(210) 2551-2001  
(220) 27.08.2001  
(442) 10.09.2002  
(732) VÚB Asset Management, správ. spol., a. s., Poštová 1, 815 73 Bratislava 1, SK;  
(740) Hojčuš Peter, Ing., Bratislava, SK;

---

**(111) 201367**

(151) 16.12.2002  
(180) 27.08.2011  
(210) 2558-2001  
(220) 27.08.2001  
(442) 10.09.2002  
(732) Lexmann Róbert, Soblahov 480, 913 38 Soblahov, SK;  
(740) Tomko Ľubomír, Ing., Hanušovce, SK;

---

**(111) 201368**

(151) 16.12.2002  
(180) 27.08.2011  
(210) 2559-2001  
(220) 27.08.2001  
(442) 10.09.2002  
(732) 3S - Slovenská spoločnosť spotrebiteľov, s. r. o., Rázusova 7, 949 01 Nitra, SK;  
(740) Máčajová Mária, Ing., Nitra, SK;

---

**(111) 201369**

(151) 16.12.2002  
(180) 27.08.2011  
(210) 2562-2001  
(220) 27.08.2001  
(442) 10.09.2002  
(732) ConQuest, a. s., Nuselská 46, 140 00 Praha 4 - Nusle, CZ;  
(740) ROTT, RŮŽIČKA & GUTTMANN, v. o. s., Bratislava, SK;

---

**(111) 201370**

(151) 16.12.2002  
(180) 27.08.2011  
(210) 2563-2001  
(220) 27.08.2001  
(442) 10.09.2002  
(732) ConQuest, a. s., Nuselská 46, 140 00 Praha 4 - Nusle, CZ;  
(740) ROTT, RŮŽIČKA & GUTTMANN, v. o. s., Bratislava, SK;

---

**(111) 201371**

(151) 16.12.2002  
(180) 27.08.2011  
(210) 2564-2001  
(220) 27.08.2001  
(442) 10.09.2002  
(732) KOOPERATIVA poisťovňa, a. s., Štefanovičova 4, 816 23 Bratislava, SK;  
(740) Holoubková Mária, Ing., Bratislava, SK;

---

**(111) 201372**

(151) 16.12.2002  
(180) 27.08.2011  
(210) 2566-2001  
(220) 27.08.2001  
(442) 10.09.2002  
(732) M-cena, spol. s r. o., Šustekova 1, 851 04 Bratislava, SK;

---

**(111) 201373**

(151) 16.12.2002  
(180) 28.08.2011  
(210) 2576-2001  
(220) 28.08.2001  
(442) 10.09.2002  
(732) KOVOKUBÁT, s. r. o., Staré Hradišče čp. 123,  
533 52 Staré Hradišče, okres Pardubice, CZ;  
(740) Bachratá Magdaléna, Mgr., Bratislava, SK;

---

**(111) 201374**

(151) 16.12.2002  
(180) 28.08.2011  
(210) 2578-2001  
(220) 28.08.2001  
(442) 10.09.2002  
(732) Vitis trade, s. r. o., Sásovská cesta 41, 974 01  
Banská Bystrica, SK;

---

**(111) 201375**

(151) 16.12.2002  
(180) 28.08.2011  
(210) 2580-2001  
(220) 28.08.2001  
(442) 10.09.2002  
(732) P.T. DJARUM, Jl. Jend. A. Yani 28, Kudus, ID;  
(740) Čechvalová Dagmar, Bratislava, SK;

---

**(111) 201376**

(151) 16.12.2002  
(180) 28.08.2011  
(210) 2582-2001  
(220) 28.08.2001  
(442) 10.09.2002  
(732) Heineken Slovensko, a. s., Štefánikova 79,  
949 01 Nitra, SK;  
(740) PATENTSERVIS BRATISLAVA, a. s., Brati-  
slava, SK;

---

**(111) 201377**

(151) 16.12.2002  
(180) 28.08.2011  
(210) 2583-2001  
(220) 28.08.2001  
(442) 10.09.2002  
(732) Heineken Slovensko, a. s., Štefánikova 79,  
949 01 Nitra, SK;  
(740) PATENTSERVIS BRATISLAVA, a. s., Brati-  
slava, SK;

---

**(111) 201378**

(151) 16.12.2002  
(180) 28.08.2011  
(210) 2584-2001  
(220) 28.08.2001  
(442) 10.09.2002  
(732) Heineken Slovensko, a. s., Štefánikova 79,  
949 01 Nitra, SK;  
(740) PATENTSERVIS BRATISLAVA, a. s., Brati-  
slava, SK;

---

**(111) 201379**

(151) 16.12.2002  
(180) 30.08.2011  
(210) 2587-2001  
(220) 30.08.2001  
(442) 10.09.2002  
(732) 3PLUS, s. r. o., Švabinského 20, 851 01 Bratisla-  
va, SK;

---

**(111) 201380**

(151) 16.12.2002  
(180) 30.08.2011  
(210) 2590-2001  
(220) 30.08.2001  
(310) 78/062105  
(320) 04.05.2001  
(330) US  
(442) 10.09.2002  
(732) PHARMACIA & UPJOHN COMPANY, 100  
Route 206 North, Peapack, New Jersey, US;  
(740) Bezák Marián, Ing., Bratislava, SK;

---

**(111) 201381**

(151) 16.12.2002  
(180) 30.08.2011  
(210) 2595-2001  
(220) 30.08.2001  
(442) 10.09.2002  
(732) OMNICOM INTERNATIONAL HOLDINGS  
INC, 11601 Wilshire Boulevard, Los Angeles,  
California 90025, US;  
(740) Fajnorová Mária, Ing., Bratislava, SK;

---

**(111) 201382**

(151) 16.12.2002  
(180) 31.08.2011  
(210) 2596-2001  
(220) 31.08.2001  
(442) 10.09.2002  
(732) ALAIN, Alain Stach, Pod Rovnicami 19, 841 05  
Bratislava, SK;

---

**(111) 201383**

(151) 16.12.2002  
(180) 31.08.2011  
(210) 2601-2001  
(220) 31.08.2001  
(442) 10.09.2002  
(732) NIKA, spol. s r. o., Nová 135, 017 01 Považská  
Bystrica, SK;  
(740) Fajnorová Mária, Ing., Bratislava, SK;

---

**(111) 201384**

(151) 16.12.2002  
(180) 31.08.2011  
(210) 2604-2001  
(220) 31.08.2001  
(442) 10.09.2002  
(732) FileNET Corporation, a Delaware corporation,  
3565 Harbor Boulevard, Costa Mesa, California  
92626, US;  
(740) PATENTSERVIS BRATISLAVA, a. s., Brati-  
slava, SK;

---



**(111) 201385**

(151) 16.12.2002  
(180) 31.08.2011  
(210) 2606-2001  
(220) 31.08.2001  
(310) Z-234390  
(320) 11.04.2001  
(330) PL  
(442) 10.09.2002  
(732) House of Prince Poland S.A., Jawornik 360, PL32-400 Myślenice, PL;  
(740) Čechvalová Dagmar, Bratislava, SK;

---

**(111) 201386**

(151) 16.12.2002  
(180) 03.09.2011  
(210) 2608-2001  
(220) 03.09.2001  
(442) 10.09.2002  
(732) Intersnack Slovensko, a. s., Nozdrkovce 1798, 911 04 Trenčín, SK;  
(740) Holoubková Mária, Ing., Bratislava, SK;

---

**(111) 201387**

(151) 16.12.2002  
(180) 03.09.2011  
(210) 2610-2001  
(220) 03.09.2001  
(442) 10.09.2002  
(732) Farský Jozef, Ing., Námestie SNP 467, 958 53 Skačany, SK;

---

**(111) 201388**

(151) 16.12.2002  
(180) 03.09.2011  
(210) 2611-2001  
(220) 03.09.2001  
(442) 10.09.2002  
(732) DNA SLOVAKIA, s. r. o., Komárňanská cesta 13, 940 43 Nové Zámky, SK;

---

**(111) 201389**

(151) 16.12.2002  
(180) 04.09.2011  
(210) 2616-2001  
(220) 04.09.2001  
(442) 10.09.2002  
(732) Bacardi & Company Limited, Aeulestrasse 772, Vaduz, LI;  
(740) Fajnorová Mária, Ing., Bratislava, SK;

---

**(111) 201390**

(151) 16.12.2002  
(180) 04.09.2011  
(210) 2617-2001  
(220) 04.09.2001  
(442) 10.09.2002  
(732) Bacardi & Company Limited, Aeulestrasse 772, Vaduz, LI;  
(740) Fajnorová Mária, Ing., Bratislava, SK;

---

**(111) 201391**

(151) 16.12.2002  
(180) 04.09.2011  
(210) 2619-2001  
(220) 04.09.2001  
(442) 10.09.2002  
(732) DDK Slovakia, spol. s r. o., Železničná 465, 905 01 Senica, SK;  
(740) Mešková Viera, Ing., Bratislava, SK;

---

**(111) 201392**

(151) 16.12.2002  
(180) 04.09.2011  
(210) 2624-2001  
(220) 04.09.2001  
(442) 10.09.2002  
(732) AMJ Trade, spol. s r. o., ul. 28. pluku 443/27, 101 00 Praha 10, CZ;  
(740) Tomeš Pavol, Ing., Bratislava, SK;

---

**(111) 201393**

(151) 16.12.2002  
(180) 05.09.2011  
(210) 2626-2001  
(220) 05.09.2001  
(442) 10.09.2002  
(732) MasterCard International Incorporated, 2000 Purchase Street, Purchase, New York 10577-2509, US;  
(740) Bušová Eva, JUDr., Bratislava, SK;

---

**(111) 201394**

(151) 16.12.2002  
(180) 05.09.2011  
(210) 2627-2001  
(220) 05.09.2001  
(442) 10.09.2002  
(732) ZLATOKOV, spol. s r.o., Rázusova 8, 911 76 Trenčín, SK;

---

**(111) 201395**

(151) 16.12.2002  
(180) 05.09.2011  
(210) 2628-2001  
(220) 05.09.2001  
(442) 10.09.2002  
(732) ZLATOKOV, spol. s r.o., Rázusova 8, 911 76 Trenčín, SK;

---

**(111) 201396**

(151) 16.12.2002  
(180) 05.09.2011  
(210) 2629-2001  
(220) 05.09.2001  
(442) 10.09.2002  
(732) ZLATOKOV, spol. s r.o., Rázusova 8, 911 76 Trenčín, SK;

---

**(111) 201397**

(151) 16.12.2002  
(180) 10.09.2011  
(210) 2660-2001  
(220) 10.09.2001

(442) 10.09.2002  
(732) KORUNA, s. r. o., Karola Kmeťku 1, 01001 Žilina, SK;

---

**(111) 201398**

(151) 16.12.2002  
(180) 10.09.2011  
(210) 2672-2001  
(220) 10.09.2001  
(442) 10.09.2002  
(732) Junta de Andalucia, Isla de la Cartuja, Edificio Torretriana, 41000 Sevilla, ES;  
(740) PATENTSERVIS BRATISLAVA, a. s., Bratislava, SK;

---

**(111) 201399**

(151) 16.12.2002  
(180) 01.10.2011  
(210) 2872-2001  
(220) 01.10.2001  
(442) 10.09.2002  
(732) Horizont Slovakia o. c. p., a. s., Kováčska 63, 040 01 Košice, SK;  
(740) Vojčík Peter, JUDr., Košice, SK;

---

**(111) 201400**

(151) 16.12.2002  
(180) 09.10.2011  
(210) 2957-2001  
(220) 09.10.2001  
(442) 10.09.2002  
(732) H & N, s. r. o., Bauerova 11, 040 11 Košice, SK;  
(740) Čechvalová Dagmar, Bratislava, SK;

---

**(111) 201401**

(151) 16.12.2002  
(180) 09.10.2011  
(210) 2958-2001  
(220) 09.10.2001  
(442) 10.09.2002  
(732) Vincze Mikuláš, Jazmínová 552, 980 01 Jesenské, SK;

---

**(111) 201402**

(151) 16.12.2002  
(180) 09.10.2011  
(210) 2959-2001  
(220) 09.10.2001  
(442) 10.09.2002  
(732) Vincze Mikuláš, Jazmínová 552, 980 01 Jesenské, SK;

---

**(111) 201403**

(151) 16.12.2002  
(180) 10.10.2011  
(210) 2960-2001  
(220) 10.10.2001

(442) 10.09.2002  
(732) SURPACK - VL, a. s., Pribinova 25, 810 11 Bratislava, SK;  
(740) Bachratá Magdaléna, Mgr., Bratislava, SK;

---

**(111) 201404**

(151) 16.12.2002  
(180) 10.10.2011  
(210) 2961-2001  
(220) 10.10.2001  
(442) 10.09.2002  
(732) Continental Aktiengesellschaft, Hannover, DE;  
(740) Bušová Eva, JUDr., Bratislava, SK;

---

**(111) 201405**

(151) 16.12.2002  
(180) 10.10.2011  
(210) 2962-2001  
(220) 10.10.2001  
(310) 1099279  
(320) 11.04.2001  
(330) CA  
(442) 10.09.2002  
(732) Gillette Canada Company, also trading as Oral-B Laboratories, 4 Robert Speck Parkway, Mississauga, Ontario L4Z 4C5, CA;  
(740) Čechvalová Dagmar, Bratislava, SK;

---

**(111) 201406**

(151) 16.12.2002  
(180) 10.10.2011  
(210) 2965-2001  
(220) 10.10.2001  
(442) 10.09.2002  
(732) Baliarne obchodu, a. s., Poprad, Hraničná 664/16, 058 01 Poprad, SK;  
(740) Žuffa Ladislav, Ing., Poprad, SK;

---

**(111) 201429**

(151) 20.12.2002  
(180) 22.08.2006  
(210) 2213-96  
(220) 22.08.1996  
(442) 11.06.1999  
(732) Arrow Travel Agency, spol. s r.o., Koněvova 1127/56, 130 00 Praha 3, CZ;  
(740) Kastler Anton, Bratislava, SK;

---

**(111) 201430**

(151) 20.12.2002  
(180) 07.08.2007  
(210) 2261-97  
(220) 07.08.1997  
(442) 06.08.1999  
(732) AGRICHEM, spol. s r. o., Nobelova 34, 836 05 Bratislava, SK;

---

### Zapísané ochranné známky so zmenou

(210)	(111)	(210)	(111)	(210)	(111)	(210)	(111)
90-98	201431	2160-2000	201428	2520-2001	201413	2527-2001	201420
92-98	201432	675-2001	201407	2521-2001	201414	2529-2001	201421
601-98	201424	1420-2001	201408	2522-2001	201415	2575-2001	201434
602-98	201425	2255-2001	201409	2523-2001	201416	2630-2001	201422
603-98	201426	2501-2001	201410	2524-2001	201417	2854-2001	201436
1779-99	201433	2502-2001	201411	2525-2001	201418	2951-2001	201423
2159-2000	201427	2519-2001	201412	2526-2001	201419	1116-2002	201435

**(111) 201407**

- (151) 19.12.2002
- (180) 01.03.2011
- (210) 675-2001
- (220) 01.03.2001
- (442) 05.03.2002

**7 (511) 29, 30**

(511) 29 - Konzervované, sušené a varené ovocie, rôsoly, zaváraniny, ovocné želé, želatína, spracované orechy, arašidy, sušené a varené ovocie.

30 - Trvanlivé, polotrvanlivé a jemné pečivo, čokoládové a nečokoládové cukrovinky, bonbóny a cukríky, čokoláda, fondán, karamelky, keksy, koláče, krekery, lízanky, oplátky, perníky, medovníky, biskvity, sucháre, sušienky, piškóty, vianočné kolekcie a iné cukrovinky na ozdobovanie vianočných stromčekov, vafle, trubičky, dezerty, komprimáty, želé, napolitánky, pastilky, tyčinky, žuvačky, obilné prípravky, mandľové cukrovinky, marcipán, mentolové cukríky, pralinky, biskvity, výrobky z obilnín, zákusky, müsli, ovocné želé, kakao, káva, čaj, cukor, med, kávové náhradky.

**(540) SEDITA RIO**

- (732) I. D. C. Holding, a. s., Drieňová 3, 821 01 Bratislava, SK;
- (740) Guniš Jaroslav, Mgr., Bratislava, SK;

**(111) 201408**

- (151) 19.12.2002
- (180) 09.05.2011
- (210) 1420-2001
- (220) 09.05.2001
- (442) 06.08.2002

**7 (511) 5**

(511) 5 - Hygienické obrúsky, uteráky, vložky, nohavičkové vložky a tampóny, všetko na ženské alebo menštruačné hygienické účely.

**(540) KOTEX BODYFIT**

- (732) Kimberly-Clark Worldwide, Inc., Neenah, Wisconsin 54956, US;
- (740) ROTT, RŮŽIČKA & GUTTMANN, v. o. s., Bratislava, SK;

**(111) 201409**

- (151) 19.12.2002
- (180) 26.07.2011
- (210) 2255-2001
- (220) 26.07.2001
- (442) 10.09.2002

**7 (511) 1, 5, 9, 10, 37, 41, 42**

(511) 1 - Chemikálie a chemické reagenty na použitie v priemysle, vede a výskume; biochemické a biologické prípravky na použitie v priemysle,

vede a výskume; chemické prípravky na vedecké účely; diagnostické prípravky na vedecké účely; rádioaktívne prvky, izotopy, prípravky a reagenty na priemyselné, výskumné a vedecké účely.

5 - Farmaceutické a veterinárne prípravky, liečivá a substancie; lieky; diagnostiká, prípravky a substancie na liečebné účely; kontrastné látky na lekárske snímkovanie; snímkovacie diagnostiká na použitie in vivo; rádiofarmaceutické produkty; rádioaktívne zdroje a štandardy na použitie v nukleárnej medicíne.

9 - Prístroje a nástroje na použitie vo vede, výskume a priemysle; meracie prístroje a nástroje; prístroje a nástroje na snímkovanie; rádiologické prístroje a nástroje; počítače, tlačiarne, softvér a programy na použitie s nimi; výrobky zo skla patriace do tejto triedy; časti a vybavenie uvedených tovarov.

10 - Chirurgické, lekárske, zubárske a veterinárne prístroje a nástroje; diagnostické súpravy na testovanie na lekárske účely; prístroje a nástroje na použitie v lekárskej diagnostike; rádiologické prístroje na diagnostické a lekárske účely; röntgenové prístroje na lekárske použitie; časti a vybavenie uvedených tovarov.

37 - Inštalácia, údržba a opravárske služby týkajúce sa uvedených prístrojov a zariadení.

41 - Vzdelávacie služby v oblasti lekárskeho snímkovania a diagnostiky; usporadúvanie seminárov, konferencií, sympózií a pracovných stretnutí týkajúcich sa farmaceutického priemyslu, pre lekárov prvého kontaktu a zamestnancov farmaceutických spoločností; školiace služby.

42 - Služby v oblasti výskumu a vývoja; konzultačné služby týkajúce sa chemického a farmaceutického výskumu; konzultačné služby týkajúce sa objavovania a vyhodnocovania liekov a zlúčenín s diagnostickými, profylaktickými a/alebo terapeutickými vlastnosťami, inžinierske služby týkajúce sa uvedených prístrojov a zariadení, najmä zhodnotenie situácie, identifikovanie problémov, poskytovanie riešení a zabezpečovanie nápravy; inžinierske expertízy; modernizácia softvéru, hardvéru a firmvéru; diagnostické služby; služby v oblasti lekárskeho snímkovania; analytické služby; najmä rádioaktívne alebo nerádioaktívne označovanie biologických molekúl, chemických a iných substancí alebo ich syntézy pre tretie osoby; biotechnologické služby; poradenské služby týkajúce sa uvedených služieb.

**(540)**

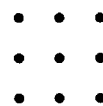

**Amersham**

- (732) Amersham plc, Amersham Place, Little Chalfont, Buckinghamshire HP7 9NA, GB;  
 (740) Fajnorová Mária, Ing., Bratislava, SK;

**(111) 201410**

- (151) 19.12.2002  
 (180) 21.08.2011  
 (210) 2501-2001  
 (220) 21.08.2001  
 (442) 06.08.2002

**7 (511) 30, 32**

- (511) 30 - Trvanlivé pečivo, čokoládové a nečokoládové cukrovinky.  
 32 - Nápojové zmesi a prášky.

**(540)**

- (591) zlatá, modrá, bledomodrá, čierna, biela  
 (732) Sociétés des Produits Nestlé S. A., 1800 Vevey, CH;  
 (740) Mešková Viera, Ing., Bratislava, SK;

**(111) 201411**

- (151) 19.12.2002  
 (180) 21.08.2011  
 (210) 2502-2001  
 (220) 21.08.2001  
 (442) 06.08.2002

**7 (511) 30, 32**

- (511) 30 - Trvanlivé pečivo, čokoládové a nečokoládové cukrovinky.  
 32 - Nápojové zmesi a prášky.

**(540) ORION DELI ZLATÁ PRILBA**

- (732) Sociétés des Produits Nestlé S. A., 1800 Vevey, CH;  
 (740) Mešková Viera, Ing., Bratislava, SK;

**(111) 201412**

- (151) 19.12.2002  
 (180) 23.08.2011  
 (210) 2519-2001  
 (220) 23.08.2001  
 (442) 06.08.2002

**7 (511) 1, 2, 6, 7, 8, 11, 17, 19, 36, 37, 39, 42**

- (511) 1 - Lepidlá na lepenie podlahovín (kobercov, PVC, gumy) disperzné a rozpúšťadlové, na lepenie gumových profilov kanalizačného programu, na lepenie tapiet, na spájanie drevených prvkov a výrobkov.  
 2 - Farby, náterové hmoty na povrchovú úpravu stien, dreva a stavebno-stolárskych výrobkov (vonkajšie i vnútorné), na povrchovú ochranu zámočníckych a klampiarskych výrobkov, náterové hmoty na báze alkydov, akrylátových a vinylacetátových disperzií, silikónov, silikátov, epoxidov a polyuretánov.

6 - Kovové predmety na vybavenie stavieb, ako sú rúrkové materiály, armatúry, bazény, dvere, okná, konštrukcie lodží, schody, zábradlia, vzduchotechnické potrubia a komponenty, kovové konštrukcie.

7 - Malá mechanizácia, napríklad elektrické vŕtačky, brúsky, vibrátory, píly, cirkulárky, frézy na drevo, elektrické hoblíky, miešačky, drážkovače, vstreľovacie prístroje, elektrické striekacie zariadenie.

8 - Ručné stavebné náradie, napríklad ručné píly, kladivká, hladidlá, vodováhy, olovnice, stierky.

11 - Vybavovacie predmety stavieb - sanitárne zariadenia, potrubia ako časti hygienických inštalácií.

17 - Krytiny, najmä na báze kaučuku a plastov, izolácie tepelné na báze penových plastov (polystyrén, extrudovaný polystyrén, penový polyuretán, penový polyetylén), izolačné hmoty proti úniku radónu na báze plastov, izolácie zvukové na báze minerálnych vlákien a penových plastov do podláh, priečok a podhládov, tesniace tmely na výplne do škár vonkajších a vnútorných na báze disperzií a silikónov a na stavebné dokončovacie práce (sanita, kúrenie), armatúry potrubných tlakovzdusných nekovových, pevných a ohybných plastových rúrok na domové inštalácie a inžinierske siete.

19 - Krytiny plochých striech na báze asfaltov a modifikovaných asfaltov, stavebné hmoty a materiály, najmä betónové zmesi, živичné zmesi, murovací materiál, krytiny strešné nekovové, cement, omietkové zmesi, drevo stavebné, nekovové pevné rúrkové materiály na báze betónu na inžinierske siete a na technické zariadenia budov, okná nekovové, dlažba a obklady nekovové, betónové prvky, bazény plavecké nekovové, dvere nekovové, drevené konštrukcie, betónové a železobetónové prefabrikáty.

36 - Realitná činnosť.

37 - Stavebné práce v odboroch inžinierskeho, priemyselného a pozemného staviteľstva, dodávky stavieb a ich častí v uvedených odboroch vrátane bezvýkopových technológií a tunelovania, montáže konštrukcií, servisné, dielenské a opravárske služby, servisná činnosť (údržba) v oblasti výpočtovej techniky, požíčovanie stavebných strojov a zariadení, prevádzka čerpacích staníc pohonných hmôt.

39 - Doprava materiálov.

42 - Výskum a vývoj v oblasti stavebníctva, inžinierska činnosť vo výstavbe, poradenská činnosť v oblasti stavebníctva, projektová činnosť, geodetické a kartografické práce, tvorba softvéru, ubytovacie a stravovacie služby, skúšanie betónu, živичných materiálov a skúšanie fyzikálno-mechanických parametrov stavebných materiálov v akreditovaných laboratóriách.

**(540)**

**IPY**

**SKANSKA**

- (732) Skanska CZ a. s., Kubánské náměstí 11 čp. 1391, 100 05 Praha 10, Vršovice, CZ;  
 (740) Litvákova Edita, Ing., Bratislava, SK;

**(111) 201413**

(151) 19.12.2002

(180) 23.08.2011

(210) 2520-2001

(220) 23.08.2001

(442) 06.08.2002

**7 (511) 1, 2, 6, 7, 8, 11, 17, 19, 36, 37, 39, 42**

(511) 1 - Lepidlá na lepenie podlahovín (kobercov, PVC, gumy) disperzné a rozpúšťadlové, na lepenie gumových profilov kanalizačného programu, na lepenie tapiet, na spájanie drevených prvkov a výrobkov.

2 - Farby, náterové hmoty na povrchovú úpravu stien, dreva a stavebno-stolárskych výrobkov (vonkajšie i vnútorné), na povrchovú ochranu zámočnických a klampiarskych výrobkov, náterové hmoty na báze alkydov, akrylátových a vinylacetátových disperzií, silikónov, silikátov, epoxidov a polyuretánov.

6 - Kovové predmety na vybavenie stavieb, ako sú rúrkové materiály, armatúry, bazény, dvere, okná, konštrukcie lodží, schody, zábradlia, vzduchotechnické potrubia a komponenty, kovové konštrukcie.

7 - Malá mechanizácia, napríklad elektrické vŕtačky, brúsky, vibrátory, píly, cirkulárky, frézy na drevo, elektrické hoblíky, miešačky, drážkovače, vstreľovacie prístroje, elektrické striekacie zariadenie.

8 - Ručné stavebné náradie, napríklad ručné píly, kladivká, hladidlá, vodováhy, olovnice, stierky.

11 - Vybavovacie predmety stavieb - sanitárne zariadenia, potrubia ako časti hygienických inštalácií.

17 - Krytiny, najmä na báze kaučuku a plastov, izolácie tepelné na báze penových plastov (polystyrén, extrudovaný polystyrén, penový polyuretán, penový polyetylén), izolačné hmoty proti úniku radónu na báze plastov, izolácie zvukové na báze minerálnych vlákien a penových plastov do podláh, priečok a podhládov, tesniace tmely na výplne do škár vonkajších a vnútorných na báze disperzií a silikónov a na stavebné dokončovacie práce (sanita, kúrenie), armatúry potrubné tlakovzdušné nekovové, pevné a ohybné plastové rúrky na domové inštalácie a inžinierske siete.

19 - Krytiny plochých striech na báze asfaltov a modifikovaných asfaltov, stavebné hmoty a materiály, najmä betónové zmesi, živičné zmesi, murovací materiál, krytiny strešné nekovové, cement, omietkové zmesi, drevo stavebné, nekovové pevné rúrkové materiály na báze betónu na inžinierske siete a na technické zariadenia budov, okná nekovové, dlažba a obklady nekovové, betónové prvky, bazény plavecké nekovové, dvere nekovové, drevené konštrukcie, betónové a železobetónové prefabrikáty.

36 - Realitná činnosť.

37 - Stavebné práce v odboroch inžinierskeho, priemyselného a pozemného staviteľstva, dodávky stavieb a ich častí v uvedených odboroch vrátane bezvýkopových technológií a tunelovania, montáže konštrukcií, servisné, dielenské a opravárske služby, servisná činnosť (údržba) v oblasti výpočtovej techniky, požičiavanie stavebných strojov a zariadení, prevádzka čerpacích staníc pohonných hmôt.

39 - Doprava materiálov.

42 - Výskum a vývoj v oblasti stavebníctva, inžinierska činnosť vo výstavbe, poradenská činnosť v oblasti stavebníctva, projektová činnosť, geodetické a kartografické práce, tvorba softvéru, ubytovacie a stravovacie služby, skúšanie betónu, živičných materiálov a skúšanie fyzikálno-mechanických parametrov stavebných materiálov v akreditovaných laboratóriách.

(540)



(591) modrá, čierna, biela

(732) Skanska CZ a. s., Kubánské náměstí 11 čp. 1391, 100 05 Praha 10, Vršovice, CZ;

(740) Litváková Edita, Ing., Bratislava, SK;

**(111) 201414**

(151) 19.12.2002

(180) 23.08.2011

(210) 2521-2001

(220) 23.08.2001

(442) 06.08.2002

**7 (511) 1, 2, 6, 7, 8, 11, 17, 19, 36, 37, 39, 42**

(511) 1 - Lepidlá na lepenie podlahovín (kobercov, PVC, gumy) disperzné a rozpúšťadlové, na lepenie gumových profilov kanalizačného programu, na lepenie tapiet, na spájanie drevených prvkov a výrobkov.

2 - Farby, náterové hmoty na povrchovú úpravu stien, dreva a stavebno-stolárskych výrobkov (vonkajšie i vnútorné), na povrchovú ochranu zámočnických a klampiarskych výrobkov, náterové hmoty na báze alkydov, akrylátových a vinylacetátových disperzií, silikónov, silikátov, epoxidov a polyuretánov.

6 - Kovové predmety na vybavenie stavieb, ako sú rúrkové materiály, armatúry, bazény, dvere, okná, konštrukcie lodží, schody, zábradlia, vzduchotechnické potrubia a komponenty, kovové konštrukcie.

7 - Malá mechanizácia, napríklad elektrické vŕtačky, brúsky, vibrátory, píly, cirkulárky, frézy na drevo, elektrické hoblíky, miešačky, drážkovače, vstreľovacie prístroje, elektrické striekacie zariadenie.

8 - Ručné stavebné náradie, napríklad ručné píly, kladivká, hladidlá, vodováhy, olovnice, stierky.

11 - Vybavovacie predmety stavieb - sanitárne zariadenia, potrubia ako časti hygienických inštalácií.

17 - Krytiny, najmä na báze kaučuku a plastov, izolácie tepelné na báze penových plastov (polystyrén, extrudovaný polystyrén, penový polyuretán, penový polyetylén), izolačné hmoty proti úniku radónu na báze plastov, izolácie zvukové na báze minerálnych vlákien a penových plastov do podláh, priečok a podhládov, tesniace tmely na výplne do škár vonkajších a vnútorných na báze disperzií a silikónov a na stavebné dokončovacie práce (sanita, kúrenie), armatúry potrubné tlakovzdušné nekovové, pevné a ohybné plas-

tové rúrky na domové inštalácie a inžinierske siete.

19 - Krytiny plochých striech na báze asfaltov a modifikovaných asfaltov, stavebné hmoty a materiály, najmä betónové zmesi, živичné zmesi, murovací materiál, krytiny strešné nekovové, cement, omietkové zmesi, drevo stavebné, nekovové pevné rúrkové materiály na báze betónu na inžinierske siete a na technické zariadenia budov, okná nekovové, dlažba a obklady nekovové, betónové prvky, bazény plavecké nekovové, dvere nekovové, drevené konštrukcie, betónové a železobetónové prefabrikáty.

36 - Realitná činnosť.

37 - Stavebné práce v odboroch inžinierskeho, priemyselného a pozemného staviteľstva, dodávky stavieb a ich častí v uvedených odboroch vrátane bezvýkopových technológií a tunelovania, montáže konštrukcií, servisné, dielenské a opravárske služby, servisná činnosť (údržba) v oblasti výpočtovej techniky, požičiavanie stavebných strojov a zariadení, prevádzka čerpacích staníc pohonných hmôt.

39 - Doprava materiálov.

42 - Výskum a vývoj v oblasti stavebníctva, inžinierska činnosť vo výstavbe, poradenská činnosť v oblasti stavebníctva, projektová činnosť, geodetické a kartografické práce, tvorba softvéru, ubytovacie a stravovacie služby, skúšanie betónu, živичných materiálov a skúšanie fyzikálno-mechanických parametrov stavebných materiálov v akreditovaných laboratóriách.

(540)



(591) modrá, biela

(732) Skanska CZ a. s., Kubánské náměstí 11 čp. 1391, 100 05 Praha 10, Vršovice, CZ;

(740) Litváková Edita, Ing., Bratislava, SK;

(111) 201415

(151) 19.12.2002

(180) 23.08.2011

(210) 2522-2001

(220) 23.08.2001

(442) 06.08.2002

7 (511) 1, 2, 6, 7, 8, 11, 17, 19, 36, 37, 39, 42

(511) 1 - Lepidlá na lepenie podlahovín (kobercov, PVC, guma) disperzné a rozpúšťadlové, na lepenie gumových profilov kanalizačného programu, na lepenie tapiet, na spájanie drevených prvkov a výrobkov.

2 - Farby, náterové hmoty na povrchovú úpravu stien, dreva a stavebno-stolárskych výrobkov (vonkajšie i vnútorné), na povrchovú ochranu zámočnických a klampiarskych výrobkov, náterové hmoty na báze alkydov, akrylátových a vinylacetátových disperzií, silikónov, silikátov, epoxidov a polyuretánov.

6 - Kovové predmety na vybavenie stavieb, ako sú rúrkové materiály, armatúry, bazény, dvere, okná, konštrukcie lodží, schody, zábradlia,

vzduchotechnické potrubia a komponenty, kovové konštrukcie.

7 - Malá mechanizácia, napríklad elektrické vŕtačky, brúsky, vibrátory, píly, cirkulárky, frézy na drevo, elektrické hobličky, miešačky, drážkovače, vstreľovacie prístroje, elektrické striekacie zariadenie.

8 - Ručné stavebné náradie, napríklad ručné píly, kladivká, hladidlá, vodováhy, olovnice, stierky.

11 - Vybavovacie predmety stavieb - sanitárne zariadenia, potrubia ako časti hygienických inštalácií.

17 - Krytiny, najmä na báze kaučuku a plastov, izolácie tepelné na báze penových plastov (polystyrén, extrudovaný polystyrén, penový polyuretán, penový polyetylén), izolačné hmoty proti úniku radónu na báze plastov, izolácie zvukové na báze minerálnych vlákien a penových plastov do podláh, priečok a podhládov, tesniace tmely na výplne do škár vonkajších a vnútorných na báze disperzií a silikónov a na stavebné dokončovacie práce (sanita, kúrenie), armatúry potrubné tlakovzdušné nekovové, pevné a ohybné plastové rúrky na domové inštalácie a inžinierske siete.

19 - Krytiny plochých striech na báze asfaltov a modifikovaných asfaltov, stavebné hmoty a materiály, najmä betónové zmesi, živичné zmesi, murovací materiál, krytiny strešné nekovové, cement, omietkové zmesi, drevo stavebné, nekovové pevné rúrkové materiály na báze betónu na inžinierske siete a na technické zariadenia budov, okná nekovové, dlažba a obklady nekovové, betónové prvky, bazény plavecké nekovové, dvere nekovové, drevené konštrukcie, betónové a železobetónové prefabrikáty.

36 - Realitná činnosť.

37 - Stavebné práce v odboroch inžinierskeho, priemyselného a pozemného staviteľstva, dodávky stavieb a ich častí v uvedených odboroch vrátane bezvýkopových technológií a tunelovania, montáže konštrukcií, servisné, dielenské a opravárske služby, servisná činnosť (údržba) v oblasti výpočtovej techniky, požičiavanie stavebných strojov a zariadení, prevádzka čerpacích staníc pohonných hmôt.

39 - Doprava materiálov.

42 - Výskum a vývoj v oblasti stavebníctva, inžinierska činnosť vo výstavbe, poradenská činnosť v oblasti stavebníctva, projektová činnosť, geodetické a kartografické práce, tvorba softvéru, ubytovacie a stravovacie služby, skúšanie betónu, živичných materiálov a skúšanie fyzikálno-mechanických parametrov stavebných materiálov v akreditovaných laboratóriách.

(540)

**SKANSKA**

(732) Skanska CZ a. s., Kubánské náměstí 11 čp. 1391, 100 05 Praha 10, Vršovice, CZ;

(740) Litváková Edita, Ing., Bratislava, SK;

**(111) 201416**

(151) 19.12.2002

(180) 23.08.2011

(210) 2523-2001

(220) 23.08.2001

(442) 06.08.2002

**7 (511) 1, 2, 6, 7, 8, 11, 17, 19, 36, 37, 39, 42**

(511) 1 - Lepidlá na lepenie podlahovín (kobercov, PVC, gumy) disperzné a rozpúšťadlové, na lepenie gumových profilov kanalizačného programu, na lepenie tapiet, na spájanie drevených prvkov a výrobkov.

2 - Farby, náterové hmoty na povrchovú úpravu stien, dreva a stavebno-stolárskych výrobkov (vonkajšie i vnútorné), na povrchovú ochranu zámočnických a klampiarskych výrobkov, náterové hmoty na báze alkydov, akrylátových a vinylacetátových disperzií, silikónov, silikátov, epoxidov a polyuretánov.

6 - Kovové predmety na vybavenie stavieb, ako sú rúrkové materiály, armatúry, bazény, dvere, okná, konštrukcie lodží, schody, zábradlia, vzduchotechnické potrubia a komponenty, kovové konštrukcie.

7 - Malá mechanizácia, napríklad elektrické vŕtačky, brúsky, vibrátory, píly, cirkulárky, frézy na drevo, elektrické hoblíky, miešačky, drážkovače, vstreľovacie prístroje, elektrické striekacie zariadenie.

8 - Ručné stavebné náradie, napríklad ručné píly, kladivká, hladidlá, vodováhy, olovnice, stierky.

11 - Vybavovacie predmety stavieb - sanitárne zariadenia, potrubia ako časti hygienických inštalácií.

17 - Krytiny, najmä na báze kaučuku a plastov, izolácie tepelné na báze penových plastov (polystyrén, extrudovaný polystyrén, penový polyuretán, penový polyetylén), izolačné hmoty proti úniku radónu na báze plastov, izolácie zvukové na báze minerálnych vlákien a penových plastov do podláh, priečok a podhládov, tesniace tmely na výplne do škár vonkajších a vnútorných na báze disperzií a silikónov a na stavebné dokončovacie práce (sanita, kúrenie), armatúry potrubné tlakovzdušné nekovové, pevné a ohybné plastové rúrky na domové inštalácie a inžinierske siete.

19 - Krytiny plochých striech na báze asfaltov a modifikovaných asfaltov, stavebné hmoty a materiály, najmä betónové zmesi, živičné zmesi, murovací materiál, krytiny strešné nekovové, cement, omietkové zmesi, drevo stavebné, nekovové pevné rúrkové materiály na báze betónu na inžinierske siete a na technické zariadenia budov, okná nekovové, dlažba a obklady nekovové, betónové prvky, bazény plavecké nekovové, dvere nekovové, drevené konštrukcie, betónové a železobetónové prefabrikáty.

36 - Realitná činnosť.

37 - Stavebné práce v odboroch inžinierskeho, priemyselného a pozemného staviteľstva, dodávky stavieb a ich častí v uvedených odboroch vrátane bezvýkopových technológií a tunelovania, montáže konštrukcií, servisné, dielenské a opravárske služby, servisná činnosť (údržba) v oblasti výpočtovej techniky, požičiavanie stavebných strojov a zariadení, prevádzka čerpacích staníc pohonných hmôt.

39 - Doprava materiálov.

42 - Výskum a vývoj v oblasti stavebníctva, inžinierska činnosť vo výstavbe, poradenská činnosť v oblasti stavebníctva, projektová činnosť, geodetické a kartografické práce, tvorba softvéru, ubytovacie a stravovacie služby, skúšanie betónu, živičných materiálov a skúšanie fyzikálno-mechanických parametrov stavebných materiálov v akreditovaných laboratóriách.

**(540)**

(591) modrá, biela

(732) Skanska CZ a. s., Kubánské náměstí 11 čp. 1391, 100 05 Praha 10, Vršovice, CZ;

(740) Litvákova Edita, Ing., Bratislava, SK;

**(111) 201417**

(151) 19.12.2002

(180) 23.08.2011

(210) 2524-2001

(220) 23.08.2001

(442) 06.08.2002

**7 (511) 1, 2, 6, 7, 8, 11, 17, 19, 36, 39, 42**

(511) 1 - Lepidlá na lepenie podlahovín (kobercov, PVC, gumy) disperzné a rozpúšťadlové, na lepenie gumových profilov kanalizačného programu, na lepenie tapiet, na spájanie drevených prvkov a výrobkov.

2 - Farby, náterové hmoty na povrchovú úpravu stien, dreva a stavebno-stolárskych výrobkov (vonkajšie i vnútorné), na povrchovú ochranu zámočnických a klampiarskych výrobkov, náterové hmoty na báze alkydov, akrylátových a vinylacetátových disperzií, silikónov, silikátov, epoxidov a polyuretánov.

6 - Kovové predmety na vybavenie stavieb, ako sú rúrkové materiály, armatúry, bazény, dvere, okná, konštrukcie lodží, schody, zábradlia, vzduchotechnické potrubia a komponenty, kovové konštrukcie.

7 - Malá mechanizácia, napríklad elektrické vŕtačky, brúsky, vibrátory, píly, cirkulárky, frézy na drevo, elektrické hoblíky, miešačky, drážkovače, vstreľovacie prístroje, elektrické striekacie zariadenie.

8 - Ručné stavebné náradie, napríklad ručné píly, kladivká, hladidlá, vodováhy, olovnice, stierky.

11 - Vybavovacie predmety stavieb - sanitárne zariadenia, potrubia ako časti hygienických inštalácií.

17 - Krytiny, najmä na báze kaučuku a plastov, izolácie tepelné na báze penových plastov (polystyrén, extrudovaný polystyrén, penový polyuretán, penový polyetylén), izolačné hmoty proti úniku radónu na báze plastov, izolácie zvukové na báze minerálnych vlákien a penových plastov do podláh, priečok a podhládov, tesniace tmely na výplne do škár vonkajších a vnútorných na báze disperzií a silikónov a na stavebné dokončovacie práce (sanita, kúrenie), armatúry potrubné tlakovzdušné nekovové, pevné a ohybné plastové rúrky na domové inštalácie a inžinierske siete.

19 - Krytiny plochých striech na báze asfaltov a modifikovaných asfaltov, stavebné hmoty

a materiály, najmä betónové zmesi, živичné zmesi, murovací materiál, krytiny strešné nekovové, cement, omietkové zmesi, drevo stavebné, nekovové pevné rúrkové materiály na báze betónu na inžinierske siete a na technické zariadenia budov, okná nekovové, dlažba a obklady nekovové, betónové prvky, bazény plavecké nekovové, dvere nekovové, drevené konštrukcie, betónové a železobetónové prefabrikáty.

36 - Realitná činnosť.

37 - Stavebné práce v odboroch inžinierskeho, priemyselného a pozemného staviteľstva, dodávky stavieb a ich častí v uvedených odboroch vrátane bezvýkopových technológií a tunelovania, montáže konštrukcií, servisné, dielenské a opravárske služby, servisná činnosť (údržba) v oblasti výpočtovej techniky, požičiavanie stavebných strojov a zariadení, prevádzka čerpacích staníc pohonných hmôt.

39 - Doprava materiálov.

42 - Výskum a vývoj v oblasti stavebníctva, inžinierska činnosť vo výstavbe, poradenská činnosť v oblasti stavebníctva, projektová činnosť, geodetické a kartografické práce, tvorba softvéru, ubytovacie a stravovacie služby, skúšanie betónu, živичných materiálov a skúšanie fyzikálno-mechanických parametrov stavebných materiálov v akreditovaných laboratóriách.

(540)

**SKANSKA**

(591) modrá, biela

(732) Skanska CZ a. s., Kubánské náměstí 11 čp. 1391, 100 05 Praha 10, Vršovice, CZ;

(740) Litvákova Edita, Ing., Bratislava, SK;

(111) 201418

(151) 19.12.2002

(180) 23.08.2011

(210) 2525-2001

(220) 23.08.2001

(442) 06.08.2002

7 (511) 1, 2, 6, 7, 8, 11, 17, 19, 36, 37, 39, 42

(511) 1 - Lepidlá na lepenie podlahovín (kobercov, PVC, gummy) disperzné a rozpúšťadlové, na lepenie gumových profilov kanalizačného programu, na lepenie tapiet, na spájanie drevených prvkov a výrobkov.

2 - Farby, náterové hmoty na povrchovú úpravu stien, dreva a stavebno-stolárskych výrobkov (vonkajšie i vnútorné), na povrchovú ochranu zámočnických a klampiarskych výrobkov, náterové hmoty na báze alkydov, akrylátových a vinylacetátových disperzií, silikónov, silikátov, epoxidov a polyuretánov.

6 - Kovové predmety na vybavenie stavieb, ako sú rúrkové materiály, armatúry, bazény, dvere, okná, konštrukcie lodží, schody, zábradlia, vzduchotechnické potrubia a komponenty, kovové konštrukcie.

7 - Malá mechanizácia, napríklad elektrické vŕtačky, brúsky, vibrátory, píly, cirkulárky, frézy na drevo, elektrické hoblíky, miešačky, drážkovače, vstrel'ovacie prístroje, elektrické striekacie zariadenie.

8 - Ručné stavebné náradie, napríklad ručné píly, kladivká, hladidlá, vodováhy, olovnice, stierky.

11 - Vybavovacie predmety stavieb - sanitárne zariadenia, potrubia ako časti hygienických inštalácií.

17 - Krytiny, najmä na báze kaučuku a plastov, izolácie tepelné na báze penových plastov (polystyrén, extrudovaný polystyrén, penový polyuretán, penový polyetylén), izolačné hmoty proti úniku radónu na báze plastov, izolácie zvukové na báze minerálnych vlákien a penových plastov do podláh, priečok a podhl'adov, tesniace tmely na výplne do škár vonkajších a vnútorných na báze disperzií a silikónov a na stavebné dokončovacie práce (sanita, kúrenie), armatúry potrubné tlakovzdušné nekovové, pevné a ohybné plastové rúrky na domové inštalácie a inžinierske siete.

19 - Krytiny plochých striech na báze asfaltov a modifikovaných asfaltov, stavebné hmoty a materiály, najmä betónové zmesi, živичné zmesi, murovací materiál, krytiny strešné nekovové, cement, omietkové zmesi, drevo stavebné, nekovové pevné rúrkové materiály na báze betónu na inžinierske siete a na technické zariadenia budov, okná nekovové, dlažba a obklady nekovové, betónové prvky, bazény plavecké nekovové, dvere nekovové, drevené konštrukcie, betónové a železobetónové prefabrikáty.

36 - Realitná činnosť.

37 - Stavebné práce v odboroch inžinierskeho, priemyselného a pozemného staviteľstva, dodávky stavieb a ich častí v uvedených odboroch vrátane bezvýkopových technológií a tunelovania, montáže konštrukcií, servisné, dielenské a opravárske služby, servisná činnosť (údržba) v oblasti výpočtovej techniky, požičiavanie stavebných strojov a zariadení, prevádzka čerpacích staníc pohonných hmôt.

39 - Doprava materiálov.

42 - Výskum a vývoj v oblasti stavebníctva, inžinierska činnosť vo výstavbe, poradenská činnosť v oblasti stavebníctva, projektová činnosť, geodetické a kartografické práce, tvorba softvéru, ubytovacie a stravovacie služby, skúšanie betónu, živичných materiálov a skúšanie fyzikálno-mechanických parametrov stavebných materiálov v akreditovaných laboratóriách.

(540) **Skanska CZ**

(732) Skanska CZ a. s., Kubánské náměstí 11 čp. 1391, 100 05 Praha 10, Vršovice, CZ;

(740) Litvákova Edita, Ing., Bratislava, SK;

(111) 201419

(151) 19.12.2002

(180) 23.08.2011

(210) 2526-2001

(220) 23.08.2001

(442) 06.08.2002

7 (511) 1, 2, 6, 7, 8, 11, 17, 19, 36, 37, 39, 42

(511) 1 - Lepidlá na lepenie podlahovín (kobercov, PVC, gummy) disperzné a rozpúšťadlové, na lepenie gumových profilov kanalizačného programu, na lepenie tapiet, na spájanie drevených prvkov a výrobkov.

2 - Farby, náterové hmoty na povrchovú úpravu stien, dreva a stavebno-stolárskych výrobkov (vonkajšie i vnútorné), na povrchovú ochranu



zámočnických a klampiarskych výrobkov, náterové hmoty na báze alkydov, akrylátových a vinylacetátových disperzií, silikónov, silikátov, epoxidov a polyuretánov.

6 - Kovové predmety na vybavenie stavieb, ako sú rúrkové materiály, armatúry, bazény, dvere, okná, konštrukcie lodží, schody, zábradlia, vzduchotechnické potrubia a komponenty, kovové konštrukcie.

7 - Malá mechanizácia, napríklad elektrické vítačky, brúsky, vibrátory, píly, cirkulárky, frézy na drevo, elektrické hoblíky, miešačky, drážkovače, vstreľovacie prístroje, elektrické striekacie zariadenie.

8 - Ručné stavebné náradie, napríklad ručné píly, kladivká, hladidlá, vodováhy, olovnice, stierky.

11 - Vybavovacie predmety stavieb - sanitárne zariadenia, potrubia ako časti hygienických inštalácií.

17 - Krytiny, najmä na báze kaučuku a plastov, izolácie tepelné na báze penových plastov (polystyrén, extrudovaný polystyrén, penový polyuretán, penový polyetylén), izolačné hmoty proti úniku radónu na báze plastov, izolácie zvukové na báze minerálnych vlákien a penových plastov do podláh, priečok a podhládov, tesniace tmely na výplne do škár vonkajších a vnútorných na báze disperzií a silikónov a na stavebné dokončovacie práce (sanita, kúrenie), armatúry potrubné tlakovzdušné nekovové, pevné a ohybné plastové rúrky na domové inštalácie a inžinierske siete.

19 - Krytiny plochých striech na báze asfaltov a modifikovaných asfaltov, stavebné hmoty a materiály, najmä betónové zmesi, živичné zmesi, murovací materiál, krytiny strešné nekovové, cement, omietkové zmesi, drevo stavebné, nekovové pevné rúrkové materiály na báze betónu na inžinierske siete a na technické zariadenia budov, okná nekovové, dlažba a obklady nekovové, betónové prvky, bazény plavecké nekovové, dvere nekovové, drevené konštrukcie, betónové a železobetónové prefabrikáty.

36 - Realitná činnosť.

37 - Stavebné práce v odboroch inžinierskeho, priemyselného a pozemného stavitelstva, dodávky stavieb a ich častí v uvedených odboroch vrátane bezvýkopových technológií a tunelovania, montáže konštrukcií, servisné, dielenské a opravárske služby, servisná činnosť (údržba) v oblasti výpočtovej techniky, požičiavanie stavebných strojov a zariadení, prevádzka čerpacích staníc pohonných hmôt.

39 - Doprava materiálov.

42 - Výskum a vývoj v oblasti stavebníctva, inžinierska činnosť vo výstavbe, poradenská činnosť v oblasti stavebníctva, projektová činnosť, geodetické a kartografické práce, tvorba softvéru, ubytovacie a stravovacie služby, skúšanie betónu, živичných materiálov a skúšanie fyzikálno-mechanických parametrov stavebných materiálov v akreditovaných laboratóriách.

#### (540) Skanska

(732) Skanska CZ a. s., Kubánské náměstí 11 čp. 1391, 100 05 Praha 10, Vršovice, CZ;

(740) Litvákova Edita, Ing., Bratislava, SK;

(111) 201420

(151) 19.12.2002

(180) 23.08.2011

(210) 2527-2001

(220) 23.08.2001

(442) 06.08.2002

7 (511) 1, 2, 6, 7, 8, 11, 17, 19, 36, 37, 39, 42

(511) 1 - Lepidlá na lepenie podlahovín (kobercov, PVC, gumené) disperzné a rozpúšťadlové, na lepenie gumových profilov kanalizačného programu, na lepenie tapiet, na spájanie drevených prvkov a výrobkov.

2 - Farby, náterové hmoty na povrchovú úpravu stien, dreva a stavebno-stolárskych výrobkov (vonkajšie i vnútorné), na povrchovú ochranu zámočnických a klampiarskych výrobkov, náterové hmoty na báze alkydov, akrylátových a vinylacetátových disperzií, silikónov, silikátov, epoxidov a polyuretánov.

6 - Kovové predmety na vybavenie stavieb, ako sú rúrkové materiály, armatúry, bazény, dvere, okná, konštrukcie lodží, schody, zábradlia, vzduchotechnické potrubia a komponenty, kovové konštrukcie.

7 - Malá mechanizácia, napríklad elektrické vítačky, brúsky, vibrátory, píly, cirkulárky, frézy na drevo, elektrické hoblíky, miešačky, drážkovače, vstreľovacie prístroje, elektrické striekacie zariadenie.

8 - Ručné stavebné náradie, napríklad ručné píly, kladivká, hladidlá, vodováhy, olovnice, stierky.

11 - Vybavovacie predmety stavieb - sanitárne zariadenia, potrubia ako časti hygienických inštalácií.

17 - Krytiny, najmä na báze kaučuku a plastov, izolácie tepelné na báze penových plastov (polystyrén, extrudovaný polystyrén, penový polyuretán, penový polyetylén), izolačné hmoty proti úniku radónu na báze plastov, izolácie zvukové na báze minerálnych vlákien a penových plastov do podláh, priečok a podhládov, tesniace tmely na výplne do škár vonkajších a vnútorných na báze disperzií a silikónov a na stavebné dokončovacie práce (sanita, kúrenie), armatúry potrubné tlakovzdušné nekovové, pevné a ohybné plastové rúrky na domové inštalácie a inžinierske siete.

19 - Krytiny plochých striech na báze asfaltov a modifikovaných asfaltov, stavebné hmoty a materiály, najmä betónové zmesi, živичné zmesi, murovací materiál, krytiny strešné nekovové, cement, omietkové zmesi, drevo stavebné, nekovové pevné rúrkové materiály na báze betónu na inžinierske siete a na technické zariadenia budov, okná nekovové, dlažba a obklady nekovové, betónové prvky, bazény plavecké nekovové, dvere nekovové, drevené konštrukcie, betónové a železobetónové prefabrikáty.

36 - Realitná činnosť.

37 - Stavebné práce v odboroch inžinierskeho, priemyselného a pozemného stavitelstva, dodávky stavieb a ich častí v uvedených odboroch vrátane bezvýkopových technológií a tunelovania, montáže konštrukcií, servisné, dielenské a opravárske služby, servisná činnosť (údržba) v oblasti výpočtovej techniky, požičiavanie stavebných strojov a zariadení, prevádzka čerpacích staníc pohonných hmôt.

39 - Doprava materiálov.

42 - Výskum a vývoj v oblasti stavebníctva, inžinierska činnosť vo výstavbe, poradenská činnosť v oblasti stavebníctva, projektová činnosť, geodetické a kartografické práce, tvorba softvéru, ubytovacie a stravovacie služby, skúšanie betónu, živých materiálov a skúšanie fyzikálno-mechanických parametrov stavebných materiálov v akreditovaných laboratóriách.

**(540) IPS Skanska**

- (732) Skanska CZ a. s., Kubánské náměstí 11 čp. 1391, 100 05 Praha 10, Vršovice, CZ;  
(740) Litvákova Edita, Ing., Bratislava, SK;

**(111) 201421**

- (151) 19.12.2002  
(180) 23.08.2011  
(210) 2529-2001  
(220) 23.08.2001  
(442) 06.08.2002

**7 (511) 29, 30, 32**

(511) 29 - Výrobky zo zeleniny, ovocia, mäsa, hydiny, rýb a potravinárske výrobky pochádzajúce z mora, všetky vo forme výťažkov, polievok, želé, pást, šalátov a pretlakov, konzerv, hotových jedál, mrazených alebo dehydrovaných, ako aj v pikantnej forme; nátierky a paštéty na báze mäsa, rýb, zveriny, hydiny, zeleniny; zaváraniny, džemy; vajcia, mlieko, syry a iné potravinárske výrobky a prípravky na báze mlieka; náhradky mliečnych výrobkov; oleje a jedlé tuky; prípravky z potravinárskych proteínov.

30 - Káva a výťažky z kávy; náhradky kávy a výťažky z kávových náhradiek; čaje a výťažky z čaju; kakao a prípravky na báze kakaa; cukrárske a čokoládové výrobky, cukrovinky, nátierky na báze cukru; pekárske výrobky, paštétové výrobky, múčniky, pudíngy, zmrzlíny, prášky na prípravu zmrzlín, prísady do zmrzlín; med a náhradky medu; potravinárske výrobky na báze ryže, múky a obilnín, tiež vo forme hotových jedál; výrobky z obilnín; omáčky, šalátové omáčky, majonézy, droždie a kypriace prípravky, horčica, korenie a korenacie prípravky, kečup, ocot, výrobky na aromatizáciu alebo ochucovanie pokrmov.

32 - Ovocné džúsy, minerálne vody a nealkoholické nápoje, sirupy, výťažky a esencie na prípravu nealkoholických nápojov; nápojové zmesi a prášky.

**(540)**



- (591) modrá, biela, červená, čierna  
(732) Société des Produits Nestlé S. A., 1800 Vevey, CH;  
(740) Mešková Viera, Ing., Bratislava, SK;

**(111) 201422**

- (151) 19.12.2002  
(180) 05.09.2011  
(210) 2630-2001  
(220) 05.09.2001  
(442) 10.09.2002

**7 (511) 16, 41, 42**

(511) 16 - Tlačoviny, knihy, časopisy, propagačné materiály patriace do triedy 16, týkajúce sa prevencie, zdravotnej starostlivosti, medicíny, telesného a duševného zdravia osôb.

41 - Výchova a vzdelávanie v oblasti zdravotnej starostlivosti, prevencie, starostlivosti o fyzické a duševné zdravie, životného štýlu; organizovanie prednášok, seminárov, konferencií, kurzov v oblasti zdravotnej starostlivosti; poskytovanie zdravotníckej starostlivosti, prevencie, psychológie, výživy; organizovanie telesných a duševných cvičení; služby klubov zdravia.

42 - Služby zdravotných zariadení; služby súkromných kliník; poskytovanie služieb v oblasti zdravotnej starostlivosti; služby v oblasti fyziatrie, balneológie a liečebnej rehabilitácie; lekárske vyšetrenia, plánovanie a riadenie liečby; poskytovanie masáží a iných rehabilitačných techník; konzultačné a poradenské služby v oblasti zdravotnej starostlivosti, konzultačné a poradenské služby vo všetkých medicínskych odboroch vrátane ich špeciálnych nadstavieb; poradenstvo v oblasti regenerácie, rekondície a masérskych služieb; poradenstvo v oblasti kúpeľnej liečby; poradenstvo v oblasti rehabilitačných techník a pomôcok, poradenstvo v oblasti zdravotníckych pomôcok; farmaceutické poradenstvo; prevádzkovanie zariadení slúžiacich na regeneráciu a rekondíciu.

**(540) sanus**

- (732) Medicínske centrum Sanus, s. r. o., Strečnianska 13, 851 01 Bratislava, SK;  
(740) Bachratá Magdaléna, Mgr., Bratislava, SK;

**(111) 201423**

- (151) 19.12.2002  
(180) 09.10.2011  
(210) 2951-2001  
(220) 09.10.2001  
(442) 10.09.2002

**7 (511) 1**

(511) 1 - Chemikálie pre priemysel, vedu, fotografiu, poľnohospodárstvo, záhradníctvo, lesníctvo okrem fungicídov a herbicídov; umelé živice v nespracovanom stave, plastické hmoty v nespracovanom stave; pôdne hnojivá; zmesi do hasiacich prístrojov; prípravky na kalenie a zváranie kovov; chemické látky na konzervovanie potravín; triesloviny; lepidlá a spojivá používané v priemysle; rastové stimulatory rastlín; prípravky na podporu rastu rastlín; prípravky na ošetrovanie rastlín, ktoré zlepšujú rast a zvyšujú úrodnosť; regulatory rastu rastlín na použitie v poľnohospodárstve; výživa pre rastliny; gény na použitie pri produkcii poľnohospodárskych semien; gény na použitie pri výrobe poľnohospodárskych semien; geneticky upravené proteíny pre rastliny; chemikálie na použitie v poľnohospodárstve, záhradníctve a lesníctve; chemikálie používané na zlepšenie kvality semien; chemické substancie na konzervovanie potravín, rastlín a kvetín; konzervačné látky na použitie v poľnohospodárstve, záhradníctve a lesníctve; povrchovo aktívne látky na použitie ako prísady do regulatorov rastu rastlín; chemické substancie na podporovanie veľkosti rastlín, zväčšenia korunných lupienkov a zadržovania kvitnutia; inhibitory vysychania od-

rezkov okrasných rastlín; povrchovo aktívne látky.

**(540) MESSENGER**

(732) EDEN Bioscience Corporation, 3830 Monte Villa Parkway, Bothell, Washington 98021-6942, US;

(740) Fajnorová Mária, Ing., Bratislava, SK;

**(111) 201424**

(151) 19.12.2002

(180) 11.03.2008

(210) 601-98

(220) 11.03.1998

(442) 14.02.2000

**7 (511) 32**

(511) 32 - Nealkoholické nápoje všetkých druhov s vylúčením nápojov s použitím kakaa alebo čokolády, sirupy a iné prípravky na prípravu nápojov.

**(540)**



(732) SANTA NÁPOJE Krnov, a. s., Za drahou 1, 794 01 Krnov, CZ;

(740) Dudová Tatiana, Trenčín, SK;

**(111) 201425**

(151) 19.12.2002

(180) 11.03.2008

(210) 602-98

(220) 11.03.1998

(442) 14.02.2000

**7 (511) 32**

(511) 32 - Nealkoholické nápoje všetkých druhov s vylúčením nápojov s použitím kakaa alebo čokolády, sirupy a iné prípravky na prípravu nápojov.

**(540)**



(732) SANTA NÁPOJE Krnov, a. s., Za drahou 1, 794 01 Krnov, CZ;

(740) Dudová Tatiana, Trenčín, SK;

**(111) 201426**

(151) 19.12.2002

(180) 11.03.2008

(210) 603-98

(220) 11.03.1998

(442) 14.02.2000

**7 (511) 32**

(511) 32 - Nealkoholické nápoje všetkých druhov s vylúčením nápojov s použitím kakaa alebo čokolády, sirupy a iné prípravky na prípravu nápojov.

**(540)**



(732) SANTA NÁPOJE Krnov, a. s., Za drahou 1, 794 01 Krnov, CZ;

(740) Dudová Tatiana, Trenčín, SK;

**(111) 201427**

(151) 19.12.2002

(180) 25.07.2010

(210) 2159-2000

(220) 25.07.2000

(442) 06.11.2001

**7 (511) 35, 36, 41, 42**

(511) 35 - Reklama, vydávanie reklamných textov, propagácia charitatívnych činností.

36 - Organizovanie dobročinných zbierok; zabezpečovanie a zhromažďovanie vecných darov a finančných prostriedkov kvôli ich prerozdeleniu; finančná a materiálna podpora sociálne slabších vrstiev obyvateľstva, ústavov sociálnej starostlivosti, ústavov pre deti a mládež, nemocničných a lekárskeho ústavov a zariadení; sponzoring.

41 - Organizovanie vedomostných, športových a zábavných súťaží; organizovanie športových, kultúrnych a spoločenských podujatí.

42 - Nemateriálna a nefinančná charitatívna činnosť sociálne slabších vrstiev obyvateľstva, ústavov sociálnej starostlivosti, ústavov pre deti a mládež, nemocničných a lekárskeho ústavov a zariadení.

**(540) NADÁCIA MARKÍZA**

(732) Slovenská televízna spoločnosť, s. r. o., Blatné 18, 900 82 Blatné, SK;

(740) Fajnorová Mária, Ing., Bratislava, SK;

**(111) 201428**

(151) 19.12.2002

(180) 25.07.2010

(210) 2160-2000

(220) 25.07.2000

(442) 06.11.2001

**7 (511) 35, 36, 41, 42**

(511) 35 - Reklama, vydávanie reklamných textov, propagácia charitatívnych činností.

36 - Organizovanie dobročinných zbierok; zabezpečovanie a zhromažďovanie vecných darov a finančných prostriedkov kvôli ich prerozde-

niu; finančná a materiálna podpora sociálne slabších vrstiev obyvateľstva, ústavov sociálnej starostlivosti, ústavov pre deti a mládež, nemocničných a lekárskeho zariadení; sponzoring.

41 - Organizovanie vedomostných, športových a zábavných súťaží; organizovanie športových, kultúrnych a spoločenských podujatí.

42 - Nemateriálna a nefinančná charitatívna činnosť sociálne slabších vrstiev obyvateľstva, ústavov sociálnej starostlivosti, ústavov pre deti a mládež, nemocničných a lekárskeho zariadení.

(540)



(732) Slovenská televízna spoločnosť, s. r. o., Blatné 18, 900 82 Blatné, SK;

(740) Fajnorová Mária, Ing., Bratislava, SK;

(111) 201431

(151) 20.12.2002

(180) 15.01.2008

(210) 90-98

(220) 15.01.1998

(442) 10.12.1999

7 (511) 3, 29, 32

(511) 3 - Prípravky na bielenie a iné prostriedky, tuhé a tekuté mydlá, telové mydlá, vlasové a telové šampóny, prípravky na ľahké rozčesávanie vlasov, prípravky na ľahkú úpravu vlasov, prípravky na kúpele a peny do kúpeľov, dámske a pánske parfumy a deodoranty, dámske a pánske toaletné vody, dámske a pánske kolínske vody, zubné pasty, zubné gély, ústne vody, umývacie pasty, regeneračné prípravky, telové krémy, opaľovacie prípravky, prípravky a emulzie na opaľovanie, masážne prípravky, umývacie, čistiace, bieliace, pracie prípravky, leštiace prípravky, dezinfekčné prípravky, prípravky na odmasťovanie kovov, nemrznúce kvapaliny do ostrekovačov vozidiel a na chladenie motorov, prípravky na čistenie a údržbu fasád a obkladov.

29 - Ovocie a zelenina konzervovaná, sušená a zaváraná, oleje a tuky jedlé.

32 - Pivo, minerálne vody, šumivé nápoje a iné nápoje nealkoholické, nápoje a šťavy ovocné, sirupy a iné prípravky.

(540) MIKA

(732) MIKA, a. s., Skalka 1858, 560 02 Česká Třebová, CZ;

(740) Kováčik Štefan, Ing., Bratislava, SK;

(111) 201432

(151) 20.12.2002

(180) 15.01.2008

(210) 92-98

(220) 15.01.1998

(442) 10.12.1999

7 (511) 3, 29, 32

(511) 3 - Prípravky na bielenie a iné prostriedky, tuhé a tekuté mydlá, telové mydlá, vlasové a telové šampóny, prípravky na ľahké rozčesávanie vlasov, prípravky na ľahkú úpravu vlasov, prípravky na kúpele a peny do kúpeľov, dámske a pánske parfumy a deodoranty, dámske a pánske toaletné vody, dámske a pánske kolínske vody, zubné pasty, zubné gély, ústne vody, umývacie pasty, regeneračné prípravky, telové krémy, opaľovacie prípravky, prípravky a emulzie na opaľovanie, masážne prípravky, umývacie, čistiace, bieliace, pracie prípravky, leštiace prípravky, dezinfekčné prípravky, prípravky na odmasťovanie kovov, nemrznúce kvapaliny do ostrekovačov vozidiel a na chladenie motorov, prípravky na čistenie a údržbu fasád a obkladov.

29 - Ovocie a zelenina konzervovaná, sušená a zaváraná, oleje a tuky jedlé.

32 - Pivo, minerálne vody, šumivé nápoje a iné nápoje nealkoholické, nápoje a šťavy ovocné, sirupy a iné prípravky.

(540) MIKA KISS

(732) MIKA, a. s., Skalka 1858, 560 02 Česká Třebová, CZ;

(740) Kováčik Štefan, Ing., Bratislava, SK;

(111) 201433

(151) 20.12.2002

(180) 16.07.2009

(210) 1779-99

(220) 16.07.1999

(442) 11.12.2000

7 (511) 25

(511) 25 - Odevy.

(540)



(732) Liberty Footwear Co., Liberty House, 4/42, Punjabi Bagh, New Delhi - 110 026, IN;

(740) Tomeš Pavol, Ing., Bratislava, SK;

(111) 201434

(151) 03.01.2003

(180) 28.08.2011

(210) 2575-2001

(220) 28.08.2001

(442) 10.09.2002

7 (511) 5

(511) 5 - Farmaceutické prípravky na liečenie kardiovaskulárnych chorôb, chorôb centrálného nervového systému, rakoviny, zápalových chorôb, respiračných a infekčných chorôb a na diagnostické zobrazovanie.

(540) EFENA

(732) Bristol-Myers Squibb Pharma Company, 203 Longmeadow Drive, Wilmington, Delaware 19810, US;

(740) Bušová Eva, JUDr., Bratislava, SK;

**(111) 201435**

(151) 03.01.2003

(180) 17.04.2012

(210) 1116-2002

(220) 17.04.2002

(442) 10.09.2002

**8 (511) 29, 30, 31**

(511) 29 - Orešky (spracované).

30 - Čaj, káva, keksy, oblátky, sušienky, sucháre, biskvity.

31 - Arašidy.

**(540) KLEMENT**

(732) KLEMENT, s. r. o., Lanárska 5, 929 01 Dunajská Streda, SK;

(740) Holakovský Štefan, Ing., Bratislava, SK;

**(111) 201436**

(151) 14.01.2003

(180) 28.09.2011

(210) 2854-2001

(220) 28.09.2001

(442) 10.09.2002

**7 (511) 25**

(511) 25 - Odevy, bielizeň - spodné šatstvo, obuv, pokrývky hlavy, plavky.

**(540)**



(732) Christina America INC., 9880 Clark, Montreal, QC, H3L 2R3, CA;

(740) Litváková Edita, Ing., Bratislava, SK;

## Obnovené ochranné známky

(210)	(111)	(210)	(111)	(210)	(111)	(210)	(111)
61	91752	70773	180561	73341	174484	73910	179035
3955	151725	71106	174316	73449	175792	73915	176661
10478	98191	71182	173829	73550	180293	73916	176664
24629	154810	71183	174732	73551	178116	73973	185328
25672	104410	71525	176939	73555	174469	73979	179492
26556	151035	71627	176450	73556	174467	73999	178650
27639	155311	71721	177738	73569	173814	74002	175231
46228	160969	71893	174622	73647	174475	74041	176211
46375	162170	72494	177706	73654	176442	74063	178146
46376	162171	72649	175082	73670	176197	74100	177977
46420	161834	72661	177387	73708	175977	74101	178913
46527	161085	72766	175135	73710	172829	74146	180983
46653	161730	72819	172349	73742	175796	74148	176712
52874	165281	72820	172352	73743	175797	74171	174765
52875	165353	72821	172350	73747	179688	74252	176593
52908	165372	72822	172351	73777	172828	74264	177217
52909	165375	72895	179001	73789	176194	74304	176250
52922	165438	72896	177388	73808	176048	74311	175433
61264	171190	72946	176579	73809	174611	74316	179811
67373	173984	72965	175237	73810	175602	74322	176590
70770	176297	73196	175879	73814	176434	74344	177488
70771	176294	73302	177230	73848	174922		
70772	176296	73313	182747	73893	174460		

**(111) 91752**

(151) 12.10.1922

(156) 12.10.2002

(180) 12.10.2012

(210) 61

(220) 12.10.1922

**7 (511) 6, 7, 8, 11, 12, 17, 19**

(510) Vozíky na petrolejové studne, vrtacie veže na petrolej, vozíkové časti, vežové časti, nosné vrtacie stroje, nosné hĺbiace stroje na studne, naviačkové stroje a pokusné vrtáčky, kopijovité vrtáky, výzbroje na spúšťacie studne cez poddajné vrstvy s veľkými priermi, vozové železá, oceľové korunnové bloky, navijaky, parné stroje, plynové stroje, kotly a strojové armatúry, najmä rozširovače rúrok, čističe rúrok, parné písťaly, injektory a čerpadlá s parným lúčom, parné čerpadlá, rotačné čerpadlá, žumpové čerpadlá, čerpadlá na kal, tlakové čerpadlá, ejektory, vylievacie čerpadlá, prúdové čerpadlá s prerušovaným prúdom, vrtacie stroje na káblové systémy, rotačné náradia na vrtanie studní, studňové výzbroje, najmä elevátory, kotvy, studňové vrchnáky, studňové tesnenia, čerpacie stroje a výzbroje, náradia na rúrky petrolejových studní, najmä ohýbače rúrok, orezávače rúrok, stroje na rezanie rúrkovitých závitov, matrice, patrice, kliešte, skrutkové kľúče, rúrkové vrtáky, stroje na rezanie závitov do rúrok, kováčske nástroje na studne na petrolej, puzdrá na kladky, valčeky, nožiarske výrobky, nožiarske stroje, nožiarske náradia a ich časti.

**(540) Oilwell**

(732) National-Oilwell, L. P., 10000 Richmond Avenue, Suite 400, Houston, Texas 77042-4200, US;

(740) Fajnorová Mária, Ing., Bratislava, SK;

**(111) 98191**

(151) 31.12.1932

(156) 31.12.2002

(180) 31.12.2012

(210) 10478

(220) 31.12.1932

**7 (511) 1, 5**

(510) Liečivá a lekárnické prostriedky a preparáty, preparáty na zubnú prax, drogy, chemické výrobky na lekárske, priemyselné, vedecké, fotografické, poľnohospodárske a lesnícke účely, dezinfekčné prostriedky, dietetické a výživné prostriedky a prípravky.

**(540) Adhesor**

(732) SPOFA - DENTAL, a. s., Černokostecká 84, 100 31 Praha 10 - Strašnice, CZ;

(740) Juran Svetozár, JUDr., Bratislava, SK;

**(111) 104410**

(151) 09.10.1912

(156) 09.10.2002

(180) 09.10.2012

(210) 25672

(220) 09.10.1912

**7 (511) 6, 7, 8, 14, 16, 17, 18, 20, 21, 28, 34**

(510) Drobné výrobky z kovu a z plastických hmôt všetkých druhov, hlavne spinadlá a iné súčasti a príslušenstvá odevov a obuvi, tovar krátky, galantéry a ihlársky, drobné potreby kancelárske, písacie, športové, fajčiarske, kadernícke a kozmetické, drobné potreby pre krajčírov, obuvníkov, sedlárov a čalúnnikov, spony, kovania, zámky a iné uzávery, stroje a nástroje slúžiace na zhotovenie a použitie týchto výrobkov.

**(540) Butterfly**

- (732) KOH-I-NOOR, a. s., Vršovická 51, 101 15 Praha 10, CZ;  
 (740) ROTT, RŮŽIČKA & GUTTMANN, v. o. s., Bratislava, SK;

**(111) 151035**

- (151) 26.08.1952  
 (156) 26.08.2002  
 (180) 26.08.2012  
 (210) 26556  
 (220) 26.08.1952

**7 (511) 2, 3, 4**

(510) Farby (hotové miešané, v pastách a v suchej forme), fermeže, laky, napúšťadlá, smalty, japonské šelaky, podklady pre farby, rozpúšťadlá a riedidlá, rastlinné oleje, pigmenty, syntetické živice, nátery, farbivacie látky a suché farby, všetko na použitie vo farbách, lakoch, fermežiacich, podkladoch, napúšťadlách a/alebo v šelakoch alebo pri ich príprave, vosky a leštidlá na povrch farieb, fermeží, smaltov a lakov.

**(540)**



(732) The Sherwin Williams Company, spoločnosť zriadená podľa zákonov štátu Ohio, Cleveland, Ohio, US;

(740) Bušová Eva, JUDr., Bratislava, SK;

**(111) 151725**

- (151) 15.12.1954  
 (156) 11.12.2002  
 (180) 11.12.2012  
 (210) 3955  
 (220) 11.12.1952

**7 (511) 1, 9, 11, 34**

(510) Batérie, články, slaboprúdové prístroje a príslušenstvá, chemické prípravky na elektrotechnické účely, vodivý materiál, svietidlá a zapaľovače.

**(540) PERTRIX**

(732) Varta Batterie Akteingesellschaft, Hannover, DE;

(740) Bušová Eva, JUDr., Bratislava, SK;

**(111) 154810**

- (151) 24.07.1961  
 (156) 02.06.2001  
 (180) 02.06.2011  
 (210) 24629  
 (220) 02.06.1961

**7 (511) 5**

(511) 5 - Elastické doštičky na formovanie voskových spôn a strmeňov na zubné účely.

**(540) FORMOSIL**

- (732) SPOFA - DENTAL, a. s., Černokostecká 84, 100 31 Praha 10 - Strašnice, CZ;  
 (740) Juran Svetozár, JUDr., Bratislava, SK;

**(111) 155311**

- (151) 28.11.1962  
 (156) 23.11.2002  
 (180) 23.11.2012  
 (210) 27639  
 (220) 23.11.1962

**7 (511) 25**

(510) Kúpacie obleky, plavky, športové šaty, hráčske úbory, opaľovacie úbory.

**(540)**

C O L E of C A L I F O R N I A

(732) CCC ACQUISITION CORPORATION, 6040 Bandini Boulevard, Los Angeles, California 90040, US;

(740) Fajnorová Mária, Ing., Bratislava, SK;

**(111) 160969**

- (151) 07.08.1972  
 (156) 22.06.2002  
 (180) 22.06.2012  
 (210) 46228  
 (220) 22.06.1972

**7 (511) 1, 5, 10**

(510) Výrobky chemické pre zdravotnícky priemysel, umelé a syntetické živice; chemikálie na konzervovanie potravín. Výrobky lekárske, veterinárne, zdravotnícke a dentálne; liečivá pre ľudí a zvieratá; výrobky diietické pre deti a chorých; náplasti, materiál na obvazy; hmoty na plombovanie zubov a na odtlačky zubov; liečivá a prípravky pre dentistov; dezinfekčné prostriedky s výnimkou dezinfekčných prostriedkov na viazanie prachu; prostriedky na ničenie buriny a škodlivých zvierat; medicínalne nápoje; sirupy na farmaceutické účely. Zdravotnícke prístroje, najmä na zubolekárske účely (vrátane umelých zubov, očí a údov).

**(540) CONALOR**

- (732) SPOFA - DENTAL, a. s., Černokostecká 84, 100 31 Praha 10 - Strašnice, CZ;  
 (740) Juran Svetozár, JUDr., Bratislava, SK;

**(111) 161085**

- (151) 26.10.1972  
 (156) 04.10.2002  
 (180) 04.10.2012  
 (210) 46527  
 (220) 04.10.1972

**7 (511) 1, 5, 32**

(510) Výrobky chemické pre zdravotnícky priemysel, umelé a syntetické živice, chemikálie na konzervovanie potravín. Výrobky lekárske, veterinárne a zdravotnícke; liečivá pre ľudí a zvieratá; výrobky diietické pre deti a chorých; náplasti, materiál na obvazy; hmoty na plombovanie zubov a na odtlačky zubov; liečivá pre dentistov; dezinfekčné prostriedky na dezinfekciu zubov a zubných nástrojov.

fekčné prostriedky s výnimkou dezinfekčných prostriedkov na viazanie prachu; prostriedky na ničenie buriny a škodlivých zvierat; medicínálne vína, medicínálne nápoje, sirupy na farmaceutické účely. Sýtené vody minerálne, nápoje šumivé, nealkoholické osviežujúce z ovocia, sirupy na prípravu bezalkoholických nápojov.

**(540) ANTILYSIN SPOFA**

(732) SPOFA, a. s., Husinecká 11a, 130 00 Praha 3, CZ;  
(740) Guniš Jaroslav, Mgr., Bratislava, SK;

**(111) 161730**

(151) 21.11.1973  
(156) 22.11.2002  
(180) 22.11.2012  
(210) 46653  
(220) 22.11.1972

**7 (511) 33**

(510) Vína, liehoviny a likéry.  
**(540)**

**ORLOFF**

(732) JOSEPH E. SEAGRAM & SONS, INC., spoločnosť zriadená podľa zákonov štátu Indiana, New York, US;  
(740) Bušová Eva, JUDr., Bratislava, SK;

**(111) 161834**

(151) 18.02.1974  
(156) 23.08.2002  
(180) 23.08.2012  
(210) 46420  
(220) 23.08.1972

**7 (511) 7, 16, 20**

(510) Baliace stroje, najmä na výrobu obalov tekutín, obalov z papiera, lepenky, plastu a penovej hmoty.

**(540) TETRA KING**

(732) Tetra Laval Holdings & Finance S. A., Avenue Général-Guisan 70, CH-1009 Pully, CH;  
(740) Fajnorová Mária, Ing., Bratislava, SK;

**(111) 162170**

(151) 10.12.1974  
(156) 11.08.2002  
(180) 11.08.2012  
(210) 46375  
(220) 11.08.1972

**7 (511) 6,7,9,11,12**

(510) Obyčajné kovy v surovom a polospracovanom stave a ich zliatiny; kotvy, nákovy, zvony; stavebný materiál z valcovaného a liateho kovu, koľajnice a iný kovový materiál určený na železničné účely; reťaze (okrem pohonných reťazí na vozidlá), kovové káble a drôty (s výnimkou drôtov na elektrotechnické účely); zámočnícke výrobky; kovové rúry a rúrky, nedobytné pokladnice a schránky; oceľové guľôčky, podkovy, klnce a skrutky; iné výrobky z iných než drahých kovov, ktoré nie sú zahrnuté v iných triedach; rudy. Stroje a obrábacie stroje, motory (okrem motorov do pozemných vozidiel), súkolesia a hnacie re-

mene (okrem do pozemných vozidiel), veľké poľnohospodárske stroje a liahne. Prístroje a nástroje na vedecké účely; prístroje a nástroje navigačné; prístroje a nástroje kontrolné, rádiotechnické, fotografické, kinematografické, optické; elektrické, vodivé a odporové materiály, prístroje a nástroje na váženie a meranie, prístroje a nástroje signalizačné, prístroje a nástroje na kontrolné účely; prístroje a nástroje na účely záchranné a učebné; hovoriace stroje, registračné pokladnice a počítaacie stroje; hasiace prístroje. Osvetľovacie a vykurovacie zariadenie a zariadenie na výrobu pary; zariadenie na varenie, chladenie, sušenie, vetranie, zariadenie na rozvod vody a zariadenie zdravotnícke. Vozidlá, zariadenia na pozemnú, leteckú a vodnú dopravu.

**(540)**

(732) Kanthal AB, S-734 27 Hallstahammar, SE;  
(740) Fajnorová Mária, Ing., Bratislava, SK;

**(111) 162171**

(151) 10.12.1974  
(156) 11.08.2002  
(180) 11.08.2012  
(210) 46376  
(220) 11.08.1972  
(310) 2373/1972  
(320) 26.05.1972  
(330) SE

**7 (511) 6, 9, 11**

(510) Obyčajné kovy v surovom a polospracovanom stave a ich zliatiny; kotvy, nákovy, zvony; stavebný materiál z valcovaného a liateho kovu, koľajnice a iný kovový materiál určený na železničné účely; reťaze (okrem pohonných reťazí na vozidlá), kovové káble a drôty (s výnimkou drôtov na elektrotechnické účely); zámočnícke výrobky; kovové rúry a rúrky, nedobytné pokladnice a schránky; oceľové guľôčky, podkovy, klnce a skrutky; iné výrobky z iných než drahých kovov, ktoré nie sú zahrnuté v iných triedach; rudy. Prístroje a nástroje na vedecké účely; prístroje a nástroje navigačné; prístroje a nástroje kontrolné, fotografické, kinematografické, optické; elektrické, vodivé a odporové materiály, prístroje a nástroje na váženie a meranie, prístroje a nástroje signalizačné, prístroje a nástroje na kontrolné účely; prístroje a nástroje na účely záchranné a učebné; hovoriace stroje, registračné pokladnice a počítaacie stroje; hasiace prístroje. Osvetľovacie a vykurovacie zariadenie a zariadenie na výrobu pary; zariadenie na varenie, chladenie, sušenie, vetranie, zariadenie na rozvod vody a zariadenie zdravotnícke.



**(540) KANTHAL**

(732) Kanthal AB, S-734 27 Hallstahammar, SE;  
(740) Fajnorová Mária, Ing., Bratislava, SK;

**(111) 165281**

(151) 14.01.1983  
(156) 28.10.2002  
(180) 28.10.2012  
(210) 52874  
(220) 28.10.1982  
(450) 11.10.1995

**7 (511) 1, 3, 5, 31**

(510) Výrobky chemické pre zdravotnícky priemysel; umelé a syntetické živice; chemikálie na konzervovanie potravín. Výrobky kozmetické, éterické oleje, zdravotnícke mydlá, prostriedky na čistenie zubov. Výrobky farmaceutické, veterinárske a zdravotnícke; medikované krmne prípravky; výrobky dietetické pre deti a chorých; náplasti, materiál na obvazy; hmoty na plombovanie zubov a na odtlačky zubov; dezinfekčné prostriedky; prostriedky na ničenie buriny a škodlivých zvierat; medicínálne nápoje; sirupy na farmaceutické účely. Chemické prísady do krmív.

**(540) REPANIDAL**

(732) Léčiva, a. s., Dolní Měcholupy 130, 102 37 Praha 10, CZ;

**(111) 165353**

(151) 06.05.1983  
(156) 28.10.2002  
(180) 28.10.2012  
(210) 52875  
(220) 28.10.1982  
(450) 11.10.1995

**7 (511) 1, 3, 5, 31**

(510) Výrobky chemické pre zdravotnícky priemysel; umelé a syntetické živice; chemikálie na konzervovanie potravín. Výrobky kozmetické, éterické oleje, zdravotnícke mydlá, prostriedky na čistenie zubov. Výrobky farmaceutické, veterinárske a zdravotnícke; medikované krmne prípravky; výrobky dietetické pre deti a chorých; náplasti, materiál na obvazy; hmoty na plombovanie zubov a na odtlačky zubov; dezinfekčné prostriedky; prostriedky na ničenie buriny a škodlivých zvierat; medicínálne nápoje; sirupy na farmaceutické účely. Chemické prísady do krmív.

**(540) TRIMECRYTON**

(732) Léčiva, a. s., Dolní Měcholupy 130, 102 37 Praha 10, CZ;

**(111) 165372**

(151) 31.05.1983  
(156) 29.11.2002  
(180) 29.11.2012  
(210) 52908  
(220) 29.11.1982

**7 (511) 1, 2**

(510) Antikorozívne a impregnačné prípravky, najmä stabilizátory hrdze.

**(540) STABOFER**

(732) Velvana, a. s., 273 24 Velvary, CZ;

(740) Tomeš Pavol, Ing., Bratislava, SK;

**(111) 165375**

(151) 31.05.1983  
(156) 29.11.2002  
(180) 29.11.2012  
(210) 52909  
(220) 29.11.1982

**7 (511) 1, 3**

(510) Chemické výrobky pre priemysel; odmasťovacie prípravky.

**(540) TENZOCID**

(732) Velvana, a. s., 273 24 Velvary, CZ;

(740) Tomeš Pavol, Ing., Bratislava, SK;

**(111) 165438**

(151) 10.08.1983  
(156) 13.12.2002  
(180) 13.12.2012  
(210) 52922  
(220) 13.12.1982

**7 (511) 5**

(510) Dezinfekčné a dezodoračné prostriedky do WC obytných autoprívesov.

**(540) CARONEL**

(732) Velvana, a. s., 273 24 Velvary, CZ;

(740) Tomeš Pavol, Ing., Bratislava, SK;

**(111) 171190**

(151) 30.09.1992  
(156) 15.04.2001  
(180) 15.04.2011  
(210) 61264  
(220) 15.04.1991

**7 (511) 7**

(510) Stroje a zariadenia na výrobu papiera a celulózovej drviny.

**(540) KAMYR**

(732) Kvaerner Pulping Aktiebolag, Knud Dahls Väg, 652 30 Karlstad, SE;

(740) PATENTSERVIS BRATISLAVA, a. s., Bratislava, SK;

**(111) 172349**

(151) 10.03.1994  
(156) 06.11.2002  
(180) 06.11.2012  
(210) 72819  
(220) 06.11.1992  
(450) 08.06.1994

**7 (511) 16**

(510) Knihy.

(540)



(732) Slovenský spisovateľ, a. s., Andreja Plávku č. 12, 813 67 Bratislava, SK;

(111) 172350

(151) 10.03.1994  
(156) 06.11.2002  
(180) 06.11.2012  
(210) 72821  
(220) 06.11.1992  
(450) 08.06.1994

7 (511) 16

(510) Knihy.  
(540)



(732) Slovenský spisovateľ, a. s., Andreja Plávku č. 12, 813 67 Bratislava, SK;

(111) 172351

(151) 10.03.1994  
(156) 06.11.2002  
(180) 06.11.2012  
(210) 72822  
(220) 06.11.1992  
(450) 08.06.1994

7 (511) 16

(510) Knihy.  
(540)



(732) Slovenský spisovateľ, a. s., Andreja Plávku č. 12, 813 67 Bratislava, SK;

(111) 172352

(151) 10.03.1994  
(156) 06.11.2002  
(180) 06.11.2012  
(210) 72820  
(220) 06.11.1992  
(450) 08.06.1994

7 (511) 41

(510) Knihy.  
(540)

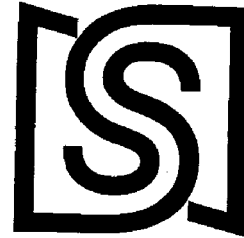

(732) Slovenský spisovateľ, a. s., Andreja Plávku č. 12, 813 67 Bratislava, SK;

(111) 172828

(151) 24.10.1994  
(156) 11.12.2002  
(180) 11.12.2012  
(210) 73777  
(220) 11.12.1992  
(450) 12.01.1995

7 (511) 33

(511) 33 - Alkoholický nápoj.  
(540)



(591) červená, strieborná, čierna, zlatá

(732) V & S Vin & Sprit Aktiebolag, Stockholm SE - 117 97, SE;

(740) Kajabová Monika, JUDr., Bratislava, SK

(111) 172829

(151) 25.10.1994  
(156) 10.12.2002  
(180) 10.12.2012  
(210) 73710  
(220) 10.12.1992  
(450) 12.01.1995

7 (511) 32, 33

(510) Alkoholické a nealkoholické nápoje.

(540)



- (732) TRAMARK LTD., Beatrice Butterfield Building, Butterfield Square, Leeward Highway, Providenciales, XX;  
 (740) Kajabová Monika, JUDr., Bratislava, SK

(111) 173814

- (151) 14.02.1995  
 (156) 03.12.2002  
 (180) 03.12.2012  
 (210) 73569  
 (220) 03.12.1992  
 (450) 10.05.1995

7 (511) 1, 2, 3

- (510) Syntetické živice, farby a prostriedky na maľovanie, laky na vlasy.

(540)

**LYBAR L**

- (732) Lybar, a. s., 417 62 Velvěty 33, CZ;  
 (740) Žovicová Viera, Mgr., Bratislava, SK;

(111) 173829

- (151) 16.02.1995  
 (156) 27.08.2002  
 (180) 27.08.2012  
 (210) 71182  
 (220) 27.08.1992  
 (450) 10.05.1995

7 (511) 16

- (510) Časopisy.

(540) **BUSINESS WEEK**

- (732) The McGraw-Hill Companies, Inc., 1221 Avenue of the Americas, New York, N. Y. 10020, US;  
 (740) Tomeš Pavol, Ing., Bratislava, SK;

(111) 173984

- (151) 07.03.1995  
 (156) 19.03.2002  
 (180) 19.03.2012  
 (210) 67373  
 (220) 19.03.1992  
 (450) 07.06.1995

7 (511) 3

- (510) Parfuméria, éterické oleje, kozmetické výrobky vrátane rôznych druhov krémov, toaletné potreby (s výnimkou mydiel, čistiacich a pracích prípravkov), vodičky na vlasy, ústne vody, zubné prášky.

(540)



- (732) RICHELIN PHARMACEUTICALS (PROPRIETARY) LIMITED, 203 Hillside House, 17 Empire Road, Johannesburg, Transvaal, ZA;  
 (740) PATENTSERVIS BRATISLAVA, a. s., Bratislava, SK;

(111) 174316

- (151) 27.04.1995  
 (156) 26.08.2002  
 (180) 26.08.2012  
 (210) 71106  
 (220) 26.08.1992  
 (450) 11.07.1995

7 (511) 9, 16, 35, 37, 39, 41, 42

- (510) Zariadenia, prístroje, nosiče a sústavy na zaznamenávanie a reprodukciu obrazu a zvuku vrátane prevíjacích zariadení. Služby spojené s dodávkami, požičovaním, prevádzkou, kontrolou filmov, videozáznamov a audiovizuálnych zariadení. Služby spojené s vydávaním a predajom publikácií v odbore audiovizuálnych médií a propagačných materiálov (predmetov). Služby spojené s vypracovaním projektovej dokumentácie stavieb.

(540)

**KINOTECHNIKA  
 PRAHA**

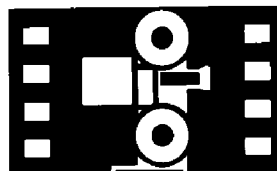

- (732) Kinotechnika Praha a. s., U Průhonu 36, 170 00 Praha 7, CZ;  
 (740) Guniš Jaroslav, Mgr., Bratislava, SK;

(111) 174460

- (151) 11.05.1995  
 (156) 16.12.2002  
 (180) 16.12.2012  
 (210) 73893  
 (220) 16.12.1992  
 (450) 09.08.1995

7 (511) 12

- (510) Diely nákladných automobilov, osobných automobilov a autobusov.

(540)



(732) SVA, a. s., Tovární 108, 345 62 Holýšov, CZ;

(740) Filípek Ján, Ing., Bratislava, SK;

(111) 174467

(151) 11.05.1995

(156) 03.12.2002

(180) 03.12.2012

(210) 73556

(220) 03.12.1992

(450) 09.08.1995

7 (511) 19, 20, 40

(510) Výroba, vývoj a poskytovanie služieb v drevo-  
spracujúcom odbore (piliarska výroba, výroba  
aglomerovaných materiálov a ich povrchová  
úprava, výroba nábytkárskych dielcov).

(540) LUKAPOL

(732) Dřezpracující družstvo, Lukavec č. 9, 394 26  
Lukavec, CZ;

(740) Filípek Ján, Ing., Bratislava, SK;

(111) 174469

(151) 11.05.1995

(156) 03.12.2002

(180) 03.12.2012

(210) 73555

(220) 03.12.1992

(450) 09.08.1995

7 (511) 19, 20, 40

(510) Výroba, vývoj a poskytovanie služieb v drevo-  
spracujúcom odbore (piliarska výroba, výroba  
aglomerovaných materiálov a ich povrchová  
úprava, výroba nábytkárskych dielcov).

(540) LUHOPOL

(732) Dřezpracující družstvo, Lukavec č. 9, 394 26  
Lukavec, CZ;

(740) Filípek Ján, Ing., Bratislava, SK;

(111) 174475

(151) 11.05.1995

(156) 07.12.2002

(180) 07.12.2012

(210) 73647

(220) 07.12.1992

(450) 09.08.1995

7 (511) 33

(510) Víno, liehoviny a likéry.

(540) KOZATSKA

(732) JOSEPH E. SEAGRAM & SONS, INC., spoloč-  
nosť organizovaná podľa zákonov štátu Indiana,  
375 Park Avenue, New York, New York, US;

(740) Žovicová Viera, Mgr., Bratislava, SK;

(111) 174484

(151) 11.05.1995

(156) 26.11.2002

(180) 26.11.2012

(210) 73341

(220) 26.11.1992

(450) 09.08.1995

7 (511) 25

(510) Pletený tovar, pančuchy, pančuho-  
vé nohavice.

(540) BODY TONERS

(732) Sara Lee Corporation, 470 Hanes Mill Road,  
Winston - Salem, North Carolina 27105, US;(740) PATENTSERVIS BRATISLAVA, a. s., Brati-  
slava, SK;

(111) 174611

(151) 23.05.1995

(156) 14.12.2002

(180) 14.12.2012

(210) 73809

(220) 14.12.1992

(450) 09.08.1995

7 (511) 18

(510) Koža a náhradky z kože, výrobky z týchto mate-  
riálov, pokiaľ nie sú obsiahnuté v iných triedach,  
surové kože a kožušiny, kufre a cestovné tašky,  
dáždniky, slnečníky a palice, biče, postroje  
a sedlárske výrobky.

(540)

(732) P. T. Continental Panjipratama, Jalan Kapuk  
Raya No. 44J, Jakarta Utara, ID;

(740) Bušová Eva, JUDr., Bratislava, SK;

(111) 174622

(151) 24.05.1995

(156) 25.09.2002

(180) 25.09.2012

(210) 71893

(220) 25.09.1992

(450) 09.08.1995

7 (511) 7, 12, 35

(510) Poľnohospodárske stroje a zariadenia na použitie  
v lesníctve, záhradníctve, ovocinárstve, najmä  
štiepkovače, drviče organických hmôt, stroje na  
spracovanie, dopravu a prepravu kompostu, pre-  
kopávačky kompostov, sekačky na trávu a adap-  
téry k nim, napr. obracač sena, kypriče pôdy,  
rozmetávače hnojív, vyorávače, sejacie stroje,  
brány; kontajnery a prívesné vozíky, pevné  
a mobilné boxy pre dobytok, kone a hydinu za-  
hrnuté v tr. 12; agentúra na dovoz a vývoz.

(540)

(732) Daltec, spol. s r. o., Nám. 3. května 790, 765 02  
OTROKOVICE, CZ;(740) Labudík Miroslav, Ing., Kysucké Nové Mesto,  
SK;

**(111) 174732**

(151) 06.06.1995  
(156) 27.08.2002  
(180) 27.08.2012  
(210) 71183  
(220) 27.08.1992  
(450) 14.09.1995

**7 (511) 32**

(510) Pivo vrátane ležiakov a tmavého piva, minerálne a bublinkové vody a ďalšie nealkoholické nápoje, sirupy a ďalšie prípravky na prípravu nápojov.

**(540)**



(732) The Coca-Cola Company, One Coca-Cola Plaza, Atlanta, Georgia 30313, US;

(740) Tomeš Pavol, Ing., Bratislava, SK;

**(111) 174765**

(151) 07.06.1995  
(156) 28.12.2002  
(180) 28.12.2012  
(210) 74171  
(220) 28.12.1992  
(450) 14.09.1995

**7 (511) 12, 25, 28**

(510) Motocykle, automobily, príslušenstvo, športové potreby, športové a motoristické oblečenie a vybavenie.

**(540)**

*opportunity*

(732) OPPORTUNITY, spol. s r. o., Durdáková 47, 613 00 Brno, CZ;

(740) Kováčik Štefan, Ing., Bratislava, SK;

**(111) 174922**

(151) 14.06.1995  
(156) 15.12.2002  
(180) 15.12.2012  
(210) 73848  
(220) 15.12.1992  
(450) 14.09.1995

**7 (511) 33**

(510) Rum.

**(540) MATUSA**

(732) 1872 HOLDINGS, V. O. F., Road Town, Tortola, VG;

(740) Bachratá Magdaléna, Mgr., Bratislava, SK;

**(111) 175082**

(151) 27.06.1995  
(156) 30.10.2002  
(180) 30.10.2012  
(210) 72649  
(220) 30.10.1992  
(450) 14.09.1995

**7 (511) 35, 42**

(510) Reklamné činnosti, organizovanie výstav a výstavníckej práce a služby.

**(540) AGENTÚRA INA**

(732) Trtíková Ingrid, PhDr., Sibírska 10, 911 01 Trenčín, SK;

**(111) 175135**

(151) 28.06.1995  
(156) 04.11.2002  
(180) 04.11.2012  
(210) 72766  
(220) 04.11.1992  
(450) 14.09.1995

**7 (511) 6**

(510) Odliatky zo špeciálnej liatiny, piestne krúžky, ventilové sedlá, vodidlá ventilov a ďalšie drobné odliatky.

**(540)**



(732) BUZULUK Komárov, a. s., Buzulucká 108, 26762 Komárov u Hořovic, CZ;

(740) PATENTSERVIS BRATISLAVA, a. s., Bratislava, SK;

**(111) 175231**

(151) 18.07.1995  
(156) 18.12.2002  
(180) 18.12.2012  
(210) 74002  
(220) 18.12.1992  
(450) 11.10.1995

**7 (511) 9, 16, 37, 41, 42**

(510) Elektronické navrhovanie grafiky a spracovanie obrazových dát, vstupné, výstupné a manipulačné zariadenia a systémy, najmä hardvér, softvér a periférie do počítačov, snímače, zoraďovače obrazu, fotoplottre, záznamové zariadenia filmu a príručky na obsluhu týchto zariadení; opravárske, inštalačné a údržbárske služby, výchovné služby zahrnujúce dielenské semináre a nácvikové triedy, lízingové a konzultačné služby, to všetko v odbore elektronického navrhovania grafiky a spracovania obrazových dát, vstupných, výstupných a manipulačných zariadení a systémov.

**(540) INTERGRAPH**

(732) INTERGRAPH CORPORATION, Huntsville,  
Alabama 35894-0001, US;  
(740) Tomeš Pavol, Ing., Bratislava, SK;

**(111) 175237**

(151) 18.07.1995  
(156) 13.11.2002  
(180) 13.11.2012  
(210) 72965  
(220) 13.11.1992  
(450) 11.10.1995

**7 (511) 2, 9, 16**

(510) Tlačiariska farba, vývojky a tonery do kopírovačích, rozmnožovacích a telefaxových prístrojov a zariadení, farby a ich roztoky do kopírovačích a rozmnožovacích prístrojov a do iných kancelárskych prístrojov, prístroje na záznam, prenos a reprodukciu obrazu, kopírky, elektrické a ručné rozmnožovacie prístroje, telefaxy, laserové tlačiarne, snímací prístroj, rezačky papiera, prístroje na triedenie papiera, elektrické viazacie prístroje, časti a príslušenstvo uvedených výrobkov, papier, výrobky z papiera a lepenky, termálny papier, rozmnožovací papier, šablóny, rozmnožovacie blany a rozmnožovacie aparáty na kancelárske účely, ich časti a príslušenstvá, (knihárske prístroje a zariadenia na kancelárske účely, zošívavačky, viazacie pásky, obaly na dosky kníh a PVC obaly používané v knihárskych strojoch, kancelárske lepidlá, písacie stroje a kancelárske potreby s výnimkou nábytku, tlačiarne písma, tlačiarne štočky, pečiatkové vankúše, farbiace pásky a farbiace fólie do rozmnožovacích strojov, rytecké dosky, mazacie vodičky, opravné vodičky na rozmnožovacie blany, karbónové pásky, uhlový papier, gummy na atrament a ceruzky, pijavý papier na čistú tlač, kopírovacie a rozmnožovacie stroje, všetky uvedené výrobky sú určené do kancelárskych strojov a prístrojov.

**(540) NASHUATEC**

(732) Nashua Corporation, 11 Trafalgar Square, Fl. 2,  
Nashua, NH 03063-1995, US;  
(740) ROTT, RŮŽIČKA & GUTTMANN, v. o. s.,  
Bratislava, SK;

**(111) 175433**

(151) 17.08.1995  
(156) 30.12.2002  
(180) 30.12.2012  
(210) 74311  
(220) 30.12.1992  
(450) 08.11.1995

**7 (511) 1, 5, 6, 7, 11, 19, 37, 40, 42**

(510) Výroba, montáž, rekonštrukcia, servis a opravy zariadení pre vodárenské a čistiarenské prevádzky, najmä dávkovacej techniky a jej automatizačného elektronického zariadenia, zariadení na dezinfekciu a filtráciu, zariadení pre úpravne a čistiarenské vód. Tvarovky, armatúry a iné kanalizačné a vodárenské výrobky z liatiny, farebných kovov a nových hmôt. Projekcia a investičná výstavba úpravni vód.

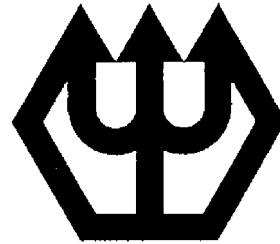
**(540)**

(732) VOS a. s., Nádražní 732, 397 01 Písek, CZ;  
(740) Bačík Kvetoslav, Ing., Nová Dubnica, SK;

**(111) 175602**

(151) 24.08.1995  
(156) 14.12.2002  
(180) 14.12.2012  
(210) 73810  
(220) 14.12.1992  
(450) 08.11.1995

**7 (511) 9**

(510) Elektrické meracie prístroje a nástroje.

**(540) SANWA**

(732) SANWA ELECTRIC INSTRUMENT CO.,  
LTD., 4-4, Sotokanda 2-chome, Chiyoda-ku, To-  
kyo, JP;  
(740) Bušová Eva, JUDr., Bratislava, SK;

**(111) 175792**

(151) 29.09.1995  
(156) 01.12.2002  
(180) 01.12.2012  
(210) 73449  
(220) 01.12.1992  
(450) 06.12.1995

**7 (511) 19, 20, 35, 36, 37, 40, 42**

(510) Nábytok, výrobky a polovýrobky z dreva zahrnuté v triede 19, 20; matrace, podhlavníky; služby pri spracovaní dreva, najmä rezanie, hobľovanie, čalúnnictvo; opravy uvedených výrobkov, obstarávatelstvo; informačné a marketingové služby, poradenská činnosť.

**(540)**

*aPARTment*

(732) a PARTment spol. s r. o., Gessayová 10, 851 03  
Bratislava, SK;

(740) Kastler Anton, Bratislava, SK;

**(111) 175796**

(151) 29.09.1995  
(156) 10.12.2002  
(180) 10.12.2012  
(210) 73742  
(220) 10.12.1992  
(450) 06.12.1995

**7 (511) 5**

(510) Farmaceutické prípravky.

**(540) DRAMAMINE**

(732) Pharmacia Enterprises S. A., 6, Circuit de la Foire Internationale, L-1347 Luxembourg, LU;

(740) Fajnorová Mária, Ing., Bratislava, SK;

**(111) 175977**

(151) 29.09.1995

(156) 10.12.2002

(180) 10.12.2012

(210) 73743

(220) 10.12.1992

(450) 06.12.1995

**7 (511) 7, 8, 9, 11, 16, 29, 41**

(510) Tlačiarenské stroje, dosky, formy a litografia vrátane príslušenstva a náhradných dielov, stroje na prípravu kávy, sporáky a príslušenstvo, mraziace prístroje, chladničky, stroje na výrobu ľadu, pasterizátory na výrobu zmrzlinovej zmesi, výrobníky zmrzliny, konzervátory zmrzliny, chladiace a mraziace presklené vitríny a pulty, výrobníky ľadovej triešte, zariadenia na chladenie nápojov, umývacie stroje, sušičky a umývačky riadu, stroje na miesenie cesta, drvenie, traseanie a mletie, na výrobu šľahačky, na mletie mäsa, na sekanie zeleniny vrátane ručných strojčekov, mlynčeky na kávu, tiež s dávkovačmi a počítadlami, reštauračné automaty, automaty na výdaj kávy, čaju, nápojov, polievok a rýchleho občerstvenia po vhození mince, všetky stroje na vybavenie kuchýň, hotelov, reštaurácií, škôl, obchodov, barov, cukrární a bistier, zverina; výtvarná a umelecká činnosť, umelecká agentúra.

**(540)**



(732) C5 spol. s r. o., 757 01 Jarcová 71, CZ;

(740) Dudová Tatiana, Trenčín, SK;

**(111) 175879**

(151) 03.10.1995

(156) 20.11.2002

(180) 20.11.2012

(210) 73196

(220) 20.11.1992

(450) 06.12.1995

**7 (511) 9, 28**

(510) Elektronické hry, počítačové hry, počítačový softvér, hračky, hry, rôzne veci na hranie a digitálne hry.

**(540) MASTERMIND**

(732) INVICTA TOYS & GAMES LIMITED, Oadby, Leicester LE2 4LB, GB;

(740) PATENTSERVIS BRATISLAVA, a. s., Bratislava, SK;

**(111) 175977**

(151) 19.10.1995

(156) 10.12.2002

(180) 10.12.2012

(210) 73708

(220) 10.12.1992

(450) 10.01.1996

**7 (511) 6, 19, 37**

(510) Stavebné materiály vrátane hutného materiálu, všetky druhy stavebných činností (rekonštrukcie, výstavba).

**(540)**



(732) STRENA s. r. o., Pestovateľská č. 2, 821 04 Bratislava, SK;

**(111) 176048**

(151) 31.10.1995

(156) 14.12.2002

(180) 14.12.2012

(210) 73808

(220) 14.12.1992

(450) 10.01.1996

**7 (511) 18**

(510) Batožiny, cestovné tašky, športové tašky, batohy, tašky na náradie, plecniaky, aktovky, diplomatky, kufre a kufričky, tašky, vaky, ručné kabelky, taštičky na toaletné potreby a kozmetiku, nákupné tašky, pásové tašky, kapsy, náprsné tašky, peňaženky, dáždnyky.

**(540) LEE COOPER**

(732) VIVAT HOLDINGS PLC, Denmark House, The Broadway, West Hendon, Londýn NW9 7BU, GB;

(740) Bušová Eva, JUDr., Bratislava, SK;

**(111) 176194**

(151) 21.11.1995

(156) 11.12.2002

(180) 11.12.2012

(210) 73789

(220) 11.12.1992

(450) 07.02.1996

**7 (511) 5**

(510) Insekticídy, larvicídy, fungicídy, herbicídy, pesticídy, moluskocídy a nematocídy; prípravky na ničenie buriny a hmyzu.

**(540) AZTEC**

(732) BASF Agro B. V., Arnhem (NL), Zweigniederlassung Wädenswil, a Swiss Branch of a Dutch Private Limited Liability Company, Steinacherstrasse 101, CH-8804 Au, CH;

(740) Žovicová Viera, Mgr., Bratislava, SK;

**(111) 176197**

(151) 21.11.1995  
 (156) 08.12.2002  
 (180) 08.12.2012  
 (210) 73670  
 (220) 08.12.1992  
 (450) 07.02.1996

**7 (511) 5**

(510) Liečivá.

**(540) PENTALONG**

(732) ISIS PHARMA GMBH, Breithauptstrasse 3-5,  
 0-9541 Zwickau, DE;  
 (740) Bušová Eva, JUDr., Bratislava, SK;

**(111) 176211**

(151) 22.11.1995  
 (156) 21.12.2002  
 (180) 21.12.2012  
 (210) 74041  
 (220) 21.12.1992  
 (450) 07.02.1996

**7 (511) 35, 41, 42**

(510) Dizajnérska činnosť, organizovanie výstav; školenie v oblasti softvéru; sprostredkovanie obchodu a služieb, manažérska činnosť.

**(540)**

(732) Vargová Bianka, Ing., Kavečianska 11, 040 01 Košice, SK;

**(111) 176250**

(151) 27.11.1995  
 (156) 30.12.2002  
 (180) 30.12.2012  
 (210) 74304  
 (220) 30.12.1992  
 (450) 07.02.1996

**7 (511) 12, 16, 35, 36, 37, 39, 42**

(510) Náhradné diely do automobilov vrátane ich doplnkov; reklama - rozširovanie reklamných a propagačných materiálov, akými sú letáky, prospekty, tlačoviny, vzorkovníky a pod.; zverejňovanie reklamných textov, vydávanie reklamných textov, vydávanie propagačných textov a tlačovín, tlačiarenské a kopírovacie práce, úpravy tlačovín a ich grafické spracovanie; sprostredkovateľské služby; údržba a opravy motorových vozidiel vrátane opráv karosérií; prenájom motorových vozidiel, odťahová služba.

**(540)**

(732) Auto HELLER s. r. o., Cihelní 49, 701 00 Ostrava 1, CZ;

(740) Beleščák Ladislav, Ing., Piešťany, SK;

**(111) 176294**

(151) 27.11.1995  
 (156) 07.08.2002  
 (180) 07.08.2012  
 (210) 70771  
 (220) 07.08.1992  
 (450) 07.02.1996

**7 (511) 6,9**

(510) Spojovacie a upevňovacie zariadenia a ich súčasť a príslušenstvo, najmä slepé koncovky na spájanie kotevných lán, napr. elektrických alebo telefónnych stĺpov.

**(540) GUY-GRIP**

(732) PREFORMED LINE PRODUCTS COMPANY, spoločnosť zriadená podľa zákonov štátu Ohio, 660 Beta Drive, Cleveland, Ohio, US;

(740) Bušová Eva, JUDr., Bratislava, SK;

**(111) 176296**

(151) 27.11.1995  
 (156) 07.08.2002  
 (180) 07.08.2012  
 (210) 70772  
 (220) 07.08.1992  
 (450) 07.02.1996

**7 (511) 6, 9**

(510) Podperné a závesné zariadenia na elektrické laná, káble a zväzky, napr. pri vedeniach na prenos energie; súčasti uvedených výrobkov.

**(540) ARMOR-GRIP**

(732) PREFORMED LINE PRODUCTS COMPANY, spoločnosť zriadená podľa zákonov štátu Ohio, 660 Beta Drive, Cleveland, Ohio, US;

(740) Bušová Eva, JUDr., Bratislava, SK;

**(111) 176297**

(151) 27.11.1995  
 (156) 07.08.2002  
 (180) 07.08.2012  
 (210) 70770  
 (220) 07.08.1992  
 (450) 07.02.1996

**7 (511) 9**

(510) Optické prenosové systémy a ich súčiastky vrátane prijímačov a vysielačov, multiplexorov a modemov; uzávery optických vlákien na uloženie, organizáciu a ochranu vlákenných zväzkov; konektory, rozdeľovače, multiplexory, prepájacie panely a vzájomné spojenia; hardvér na vlákenné optické káble vrátane konektorov, rozdeľovačov, svoriek a podpier; prístroje na potlačenie alebo tlmenie pohybov; protektory tavenia zväzkov; protektory káblov; prístroje na tavenie zväzkov; súčasti uvedených výrobkov.

**(540) FIBERLIGN**

(732) PREFORMED LINE PRODUCTS COMPANY, spoločnosť zriadená podľa zákonov štátu Ohio, 660 Beta Drive, Cleveland, Ohio, US;

(740) Bušová Eva, JUDr., Bratislava, SK;



**(111) 176434**

(151) 23.01.1996  
(156) 14.12.2002  
(180) 14.12.2012  
(210) 73814  
(220) 14.12.1992  
(450) 03.04.1996

**7 (511) 5, 29, 30**

(510) Farmaceutické prípravky, predovšetkým prírodná a dietetická strava, najmä vitamínová.

**(540) DINAMINT**

(732) Tremi Products AB, Norra Alleatan Street, Göteborg, SE;

(740) Fajnorová Mária, Ing., Bratislava, SK;

**(111) 176442**

(151) 26.01.1996  
(156) 08.12.2002  
(180) 08.12.2012  
(210) 73654  
(220) 08.12.1992  
(450) 03.04.1996

**7 (511) 6, 7, 8, 9**

(510) Kovový stavebný materiál, kovový materiál tyčový, profilový, rúrky, klince, skrutky a ostatný kovový spojovací materiál, drobné zámočnicke výrobky, kovové pletivo, plechy, nedobytné pokladnice a schránky; motory, stroje a obrábacie stroje pre dielňu, na opracovanie dreva a kovu, kuchynské elektrické stroje a nástroje, práčky, poľnohospodárske stroje; ručné náradie a nástroje, nožiarske výrobky, nožnice, jedálenské príbory, britvy, elektrické holiace strojčeky a strojčeky na strihanie vlasov alebo srsti; kancelárske stroje zahrnuté do triedy 9, výrobky výpočtovej techniky vrátane programov do počítačov, prístroje fotografické, kinematografické, meracie, na záznam, prenos, príjem; zosilňovanie a reprodukciu zvuku a/alebo obrazu, zapisovacie pokladnice, hasiace prístroje, elektronické zabezpečovacie zariadenia, elektrické zväračky, žehličky, elektromechanické prístroje určené na čistenie v domácnosti, elektrické kanvice.

**(540) AGI**

(732) AGI s. r. o., Cintorínska 8, 911 01 Trenčín, SK;

**(111) 176450**

(151) 26.01.1996  
(156) 10.09.2002  
(180) 10.09.2012  
(210) 71627  
(220) 10.09.1992  
(450) 03.04.1996

**7 (511) 16, 35**

(510) Služby reklamnej agentúry; reklamný spravodajca pre podnikateľov Valaška ANNA; reklama na dopravných prostriedkoch, reklamných plochách, autobusových lístkoch a pod.; realizácia reklamných kampaní a ich marketingové vyhodnotenie; spracovanie projektov reklamnej, marketingovej a obchodnej stratégie firiem.

**(540)**



(732) Iva Šobáňová-reklamní agentura ANNA, Dolní náměstí 309, 755 01 Vsetín, CZ;

(740) Beleščák Ladislav, Ing., Piešťany, SK;

**(111) 176579**

(151) 21.02.1996  
(156) 12.11.2002  
(180) 12.11.2012  
(210) 72946  
(220) 12.11.1992  
(450) 08.05.1996

**7 (511) 22, 23, 24, 25, 26**

(510) Stuhý, lemovky, siete, nite, úplety, bielizeň.

**(540)**



(591) farebná

(732) PEGA, a. s., Textilní 6, 794 01 Krnov, CZ;

(740) Michalková Marta, JUDr., Bratislava, SK;

**(111) 176590**

(151) 27.02.1996  
(156) 30.12.2002  
(180) 30.12.2012  
(210) 74322  
(220) 30.12.1992  
(450) 05.06.1996

**7 (511) 9, 11**

(510) Rádiá, prístroje na stereoprenos zvuku, rádiá v kombinácii s gramofónmi alebo kazetovými magnetofónmi, páskové prístroje na záznam zvuku a obrazu, gramofóny, slúchadlá, prístroje na záznam a prenos zvuku a obrazu, rádiové prijímače a vysielajúce, prenosné prístroje na bezdrôtové telefóny, záznamy, video- a audiopásky a kazety so záznamom a bez záznamu, telefóny, mikrofóny, elektrické zosilňovače, reproduktory, kondenzátory, snímače, tranzistory, elektronické prístroje, nástroje a aparáty, batérie.

**(540) WATSON**

(732) Metro SB-Handels AG, Neuhofstrasse 4, 6340 Baar, CH;

(740) Bušová Eva, JUDr., Bratislava, SK;

**(111) 176593**

(151) 27.02.1996  
(156) 29.12.2002  
(180) 29.12.2012  
(210) 74252  
(220) 29.12.1992  
(450) 05.06.1996

**7 (511) 6, 7, 9, 11, 19, 20, 21**

(510) Obyčajné kovy a ich zliatiny, materiály na kovové konštrukcie, kovové premiestniteľné konštrukcie, kovové materiály na železnice, kovové neelektrické káble a drôty, zámočnícky a železiarsky kovový tovar, kovové rúrky, nedobytné pokladnice, kovové výrobky nezatriedené do iných tried, rudy; inštalácie a prístroje na osvetlenie, kúrenie, výrobu pary, vypaľovanie, mrazenie, sušenie, ventiláciu, rozvod vody a sanitárne inštalácie; konštrukčné nekovové materiály, tuhé nekovové stavebné rúrky, asfalt, decht, živica; premiestniteľné nekovové konštrukcie, nekovové pomníky; nábytok, práčky, elektrické leštičky, elektrické žehličky a všetky prístroje pre domácnosť; drobné náradie pre domácnosť a varenie.

**(540) THERMOR**

(732) Atlantic Soci t  Francaise de D veloppement Thermique, 44 Bld. des Etats-Unis, 850 00 La Roche sur Yon, FR;  
(740) Buřov Eva, JUDr., Bratislava, SK;

**(111) 176661**

(151) 07.03.1996  
(156) 16.12.2002  
(180) 16.12.2012  
(210) 73915  
(220) 16.12.1992  
(450) 05.06.1996

**7 (511) 5**

(510) Farmaceutick  prpravky, najma o n  kvapky, lie iv na senzorick  orgny, antibiotik.

**(540)****ECOLICIN**

(732) Santen Pharmaceutical Co., Ltd., 9-19 Shimoshinjo 3-chome, Higashiyodogawa-ku, Osaka, JP;  
(740) Buřov Eva, JUDr., Bratislava, SK;

**(111) 176664**

(151) 07.03.1996  
(156) 16.12.2002  
(180) 16.12.2012  
(210) 73916  
(220) 16.12.1992  
(450) 05.06.1996

**7 (511) 9**

(510) Polovodi ov  integrovan  obvody.

**(540) ATMEL**

(732) Atmel Corporation, 2325 Orchard Parkway, San Jose, California 95131, US;  
(740) Buřov Eva, JUDr., Bratislava, SK;

**(111) 176712**

(151) 25.03.1996  
(156) 23.12.2002  
(180) 23.12.2012  
(210) 74148  
(220) 23.12.1992  
(450) 05.06.1996

**7 (511) 34**

(510) Cigarety.

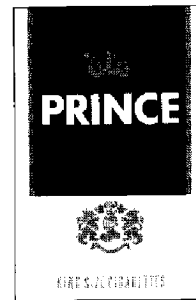
**(540)**

(732) HOUSE OF PRINCE A/S, Tobaksvejen 4, 2860 Soborg, DK;

(740) Fajnorov Mria, Ing., Bratislava, SK;

**(111) 176939**

(151) 07.05.1996  
(156) 03.09.2002  
(180) 03.09.2012  
(210) 71525  
(220) 03.09.1992  
(450) 04.09.1996

**7 (511) 3**

(510) Tekut   istiacie prostriedky na použitie v domnosti.

**(540) MR.PROPER**

(732) The Procter & Gamble Company, One Procter & Gamble Plaza, Cincinnati, Ohio, US;  
(740) Buřov Eva, JUDr., Bratislava, SK;

**(111) 177217**

(151) 25.11.1996  
(156) 29.12.2002  
(180) 29.12.2012  
(210) 74264  
(220) 29.12.1992  
(450) 05.02.1997

**7 (511) 32**

(510) Prpravky na prpravu vřetk ch nealkoholick ch npojov.

**(540) MIN-TONIC**

(732) IVAX - CR a. s., Ostravsk 29, 747 70 Opava - Komrov, CZ;  
(740) ROTT, RŽI KA & GUTTMANN, v. o. s., Bratislava, SK;

**(111) 177230**

(151) 05.12.1996  
(156) 25.11.2002  
(180) 25.11.2012  
(210) 73302  
(220) 25.11.1992  
(450) 05.03.1997

**7 (511) 9, 12**

(510) Bezpe nostn  syst my, poplařn  zariadenia proti krdeži vozidiel.

**(540) AUDIOVOX**

(732) AUDIOVOX CORPORATION, 150 Marcus Blvd., Hauppauge, NY 11788, US;  
(740) Tomeř Pavol, Ing., Bratislava, SK;

**(111) 177387**

(151) 17.01.1997  
 (156) 30.10.2002  
 (180) 30.10.2012  
 (210) 72661  
 (220) 30.10.1992  
 (450) 09.04.1997

**7 (511) 1, 5, 6**

(510) Chemické výrobky na použitie v priemysle, plyny na zváranie, priemyselné plyny na použitie v elektronike a pri chemických a petrochemických postupoch, pri získavaní a spracovaní ropy, pri výrobe a spracovaní kovov, pri potravinárskej výrobe a v priemysle leteckom, stavebnom, osvetľovacom a optickom; plyny na použitie v lekárstve; kovové nádrže a valce.

**(540)**

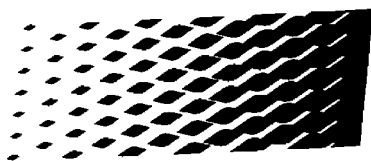

(732) Praxair Technology, Inc., 55 Old Ridgebury Road, Danbury, Connecticut 06810-5113, US;

(740) Bušová Eva, JUDr., Bratislava, SK;

**(111) 177388**

(151) 17.01.1997  
 (156) 10.11.2002  
 (180) 10.11.2012  
 (210) 72896  
 (220) 10.11.1992  
 (450) 09.04.1997

**7 (511) 36**

(510) Poisťovníctvo a peňažníctvo.

**(540)**



(732) American Life Insurance Company, 600 King Street, Wilmington, Delaware 19899, US;

(740) Čechvalová Dagmar, Bratislava, SK;

**(111) 177488**

(151) 06.02.1997  
 (156) 30.12.2002  
 (180) 30.12.2012  
 (210) 74344  
 (220) 30.12.1992  
 (450) 07.05.1997

**7 (511) 1, 9, 16, 37, 40, 41, 42**

(510) Chemické výrobky na priemyselné, vedecké a fotografické účely; prístroje a nástroje na vedecké a laboratórne účely, elektrické a elektronické prístroje a zariadenia; prístroje a nástroje fotografické, optické, prístroje a nástroje na váženie a meranie, prístroje a nástroje signalizačné, prístroje a nástroje určené na kontrolné účely; prístroje na zaznamenávanie, prenos a reprodukciu zvuku a obrazu, magnetické záznamové nosiče, gramofónové platne; počítače a zariadenia na spracovanie dát; programy na spracovanie dát zaznamenané na záznamových nosičoch; výrob-

ky z papiera, lepenky a kartónu, najmä papierové vreckovky, obrúsky a utierky, toaletný papier, papierové plienky, obaly, vrecká, noviny, časopisy, knihy, fotografie, písacie potreby, lepidlá; štetce, kancelárske potreby, najmä neelektrické kancelárske prístroje, stroje a zariadenia; učebné a školské potreby a pomôcky (s výnimkou prístrojov vo forme tlačiarenských výrobkov, hier, rastlinných a živočíšnych preparátov, geologických modelov a preparátov, glóbusov, zariadení na kreslenie na nástenných tabuliach); opravy fotografických, kinematografických a optických prístrojov a zariadení; uskutočňovanie fotografických a filmovacích prác a prác v odbore videozáznamov, najmä vyvolávanie filmov, rozmnožovanie fotografií, filmov a videozáznamov, fotografické práce, reštaurovanie obrazov a filmov; školiace kurzy v odbore fotografie a videozáznamu, organizovanie seminárov.

**(540) EURO ACTIV**

(732) Ringfoto GmbH & Co, ALFO Marketing KG, Sigmundstrasse 182, 8500 Nürnberg 82, DE;

(740) Bachratá Magdaléna, Mgr., Bratislava, SK;

**(111) 177706**

(151) 20.02.1997  
 (156) 22.10.2002  
 (180) 22.10.2012  
 (210) 72494  
 (220) 22.10.1992  
 (450) 07.05.1997

**7 (511) 3**

(510) Prípravky na farbenie a odfarbovanie vlasov, vlasové tónovacie prípravky, prelivy.

**(540) GLINTS**

(732) Procter & Gamble Hair Care LLC., spoločnosť zriadená podľa zákonov štátu Delaware, Cincinnati, Ohio, US;

(740) Bezák Marián, Ing., Bratislava, SK;

**(111) 177738**

(151) 21.02.1997  
 (156) 16.09.2002  
 (180) 16.09.2012  
 (210) 71721  
 (220) 16.09.1992  
 (450) 07.05.1997

**7 (511) 9**

(510) Zábavné stroje na mince; fonografy na mince; automatické prístroje na predaj na mince; prístroje na vydávanie mincí a známok určitej hodnoty na vopred uvedené čiastky; elektrické a elektronické prístroje a inštalácie; stroje a prístroje na spracovanie a uchovanie dát zaradené do triedy 9; časti a súčasti na uvedený tovar zaradené do triedy 9.

**(540) BARCREST**

(732) BASS PUBLIC LIMITED COMPANY, High Street, Burton-on-Trent, GB;

(740) Fajnorová Mária, Ing., Bratislava, SK;

**(111) 177977**

(151) 12.02.1997  
 (156) 22.12.2002  
 (180) 22.12.2012  
 (210) 74100  
 (220) 22.12.1992  
 (450) 04.06.1997

**7 (511) 6, 9, 29, 36, 40**

(510) Zámočnícke výrobky všetkých druhov, všetky výrobky z kovu patriace do triedy 6; počítače a mikropočítače, ich diely a príslušenstvo, výpočtová technika, technické prostriedky informačných systémov; mäso, ryby, hydina, zverina, výrobky z mäsa, rýb, hydiny a zveriny vrátane ich spracovania do formy konzerv, mäsové výtlačky, údeniny, pokrmy pripravované z mäsových výrobkov; sprostredkovanie v obchodnej činnosti; mäsiarstvo a údenárstvo, rozoberanie a spracovanie mäsa, údenie potravín.

**(540)**

(732) TAURIS, a. s., Potravinárska 6, 979 01 Rimavská Sobota, SK;

(740) Guniš Jaroslav, Mgr., Bratislava, SK;

**(111) 178116**

(151) 21.10.1997  
 (156) 03.12.2002  
 (180) 03.12.2012  
 (210) 73551  
 (220) 03.12.1992  
 (442) 09.07.1997  
 (450) 14.01.1998

**7 (511) 30**

(511) 30 - Cestoviny.

**(540)**

(732) ADRIANA - výrobce těstovin, s. r. o., Tři Dvory, 784 01 Litovel, CZ;

(740) Dudová Tatiana, Trenčín, SK;

**(111) 178146**

(151) 21.10.1997  
 (156) 21.12.2002  
 (180) 21.12.2012  
 (210) 74063  
 (220) 21.12.1992

(442) 09.07.1997

(450) 14.01.1998

**7 (511) 10**

(511) 10 - Lekárske a chirurgické rukavice.

**(540) STERITEX**

(732) Ansell GmbH, Mníchov, DE;

(740) Fajnorová Mária, Ing., Bratislava, SK;

**(111) 178650**

(151) 22.11.1997

(156) 18.12.2002

(180) 18.12.2012

(210) 73999

(220) 18.12.1992

(442) 06.08.1997

(450) 04.02.1998

**7 (511) 6, 19, 20, 37**

(511) 6 - Zámky, západky, zarážky dverí, zámky dverí obyčajné a bezpečnostné, zámky dverí viacbodové, garážové uzamykacie systémy, kľúče, kľúče montážne, trezory, kovové schránky, bezpečnostné schránky, skrine ohňovzdorné - kovové, bezpečnostné dvere - kovové.

19 - Drevené dvere, dvere bezpečnostné s výnimkou kovových, interiérové dvere.

20 - Kovový nábytok.

37 - Montáž bezpečnostných zámkov a elektronických zabezpečovacích systémov, montáž dverí, spevňovanie dverí s prierazuvzdornou úpravou, zhotovovanie kľúčov.

**(540)**

(732) SHERLOCK, s. r. o., Ľubovnianská 7, 851 07 Bratislava, SK;

(740) Bezák Marián, Ing., Bratislava, SK;

**(111) 178913**

(151) 18.12.1997

(156) 22.12.2002

(180) 22.12.2012

(210) 74101

(220) 22.12.1992

(442) 10.09.1997

(450) 04.03.1998

**7 (511) 16, 35, 36, 41, 42**

(511) 16 - Periodické a neperiodické publikácie, papier a výrobky z papiera, albumy, atlasy, baliaci papier, brožúry, časopisy, etikety, formuláre, katalógy, tlačoviny, fotografie, hárky papiera, katalógy, knihy, knižné záložky, listový papier, mapy, nálepky, lepiace štítky, noviny, obálky, obaly, obrazy, oznámenia, prospekty, publikácie, príručky, pútače, reklamné tabule, ročenky, skicáre, tlačivá, kalendáre, zoznamy.

35 - Reklamná a inzertná činnosť.

36 - Sprostredkovanie nehnuteľností.

41 - Organizovanie a vedenie tlačových konferencií, konferencií, seminárov a kongresov, vydávanie kníh, časopisov a textov.

42 - Poradenská činnosť v oblasti periodickej tlače, reklamy, inzercie a polygrafických služieb, poskytovanie informácií, rešeršná činnosť.

(540)

**TRENDY**

s.r.o. Bratislava

(732) TRENDY, spol. s r. o., Rezedova 5, 827 01 Bratislava, SK;

(740) Guniš Jaroslav, Mgr., Bratislava, SK;

(111) 179001

(151) 19.12.1997

(156) 10.11.2002

(180) 10.11.2012

(210) 72895

(220) 10.11.1992

(442) 10.09.1997

(450) 04.03.1998

7 (511) 36

(511) 36 - Poistovníctvo a peňažníctvo.

(540) **AMERICAN LIFE INSURANCE COMPANY**

(732) American Life Insurance Company, spoločnosť zriadená podľa zákonov štátu Delaware, 600 King Street, Wilmington, Delaware, US;

(740) Čechvalová Dagmar, Bratislava, SK;

(111) 179035

(151) 19.12.1997

(156) 16.12.2002

(180) 16.12.2012

(210) 73910

(220) 16.12.1992

(442) 10.09.1997

(450) 04.03.1998

7 (511) 3, 4, 5, 6, 8, 9, 10, 11, 14, 16, 17, 18, 20, 21, 25, 28

(511) 3 - Krémy, púdre, parfumy, vône, mydlá, rúže.

4 - Sviečky z parafínu.

5 - Tablety, kvapky.

6 - Prívesky kovové.

8 - Strojčeky s mechanickým pohonom.

9 - Videokazety a audiokazety.

10 - Masážne strojčeky - vibrátory na mechanoterapiu vibračnú, masážne pomôcky nevibračné, vagíny vibračné, nevibračné, vákuové pumpy mechanické, na elektrický pohon, nadstavce, návleky, škrtiace a dráždiace krúžky, prezervatívy, dráždidlá.

11 - Lampičky stolové, nástenné.

14 - Mince, plakety s erotickými symbolmi.

16 - Hracie karty, ceruzky, prepisovacie ceruzky, časopisy, knihy, katalógy, plagáty, letáky, návody, kalendáre.

17 - Nafukovacie predmety z gumy.

18 - Prívesky z kože.

20 - Nafukovacie panny a torzá z mäkkých plastov, slamky plastové, prívesky plastové, hrnčeky plastové, tanieri plastové, vázy plastové.

21 - Otvárače fliaš, hrnčeky keramické, porcelánové, tanieri keramické, porcelánové, vázy keramické, porcelánové.

25 - Bielizeň textilná, z kože, z plastov, z gumy.

28 - Mechanické hračky, hry stolové s hracou kockou.

(540)

**WILLI**

(732) Krupka Aleš, Šotnovská 144, 280 02 Kolín, CZ;

(740) Dudová Tatiana, Trenčín, SK;

(111) 179492

(151) 22.01.1998

(156) 17.12.2002

(180) 17.12.2012

(210) 73979

(220) 17.12.1992

(442) 08.10.1997

(450) 08.04.1998

7 (511) 9, 16, 41

(511) 9 - Audiokazety, počítačové programy nahraté na diskoch, páskach a audiovizuálnych páskach, filmy, všetko na vzdelávacie účely.

16 - Tlačoviny, hlavne skúšobné brožúry, informačné manuály, technické manuály, hárky s odpoveďami na testy a s ich vyhodnotením, informačné bulletiny, poradenské manuály, štatistické správy, tlačené formuláre na záznamy vyhodnotení.

41 - Vzdelávacia činnosť, hlavne vyvíjanie a vykonávanie testov a testovacích programov, vedenie inštruktážnych porád, kurzov, pracovných konferencií a seminárov.

(540) **EDUCATIONAL TESTING SERVICE**

(732) EDUCATIONAL TESTING SERVICE, Rosedale Road, Princeton, New Jersey 08541, US;

(740) ROTT, RŮŽIČKA & GUTTMANN, v. o. s., Bratislava, SK;

(111) 179688

(151) 12.02.1998

(156) 10.12.2002

(180) 10.12.2012

(210) 73747

(220) 10.12.1992

(442) 05.11.1997

(450) 06.05.1998

7 (511) 16, 42

(511) 16 - Tlačoviny a publikácie.

42 - Vykonávanie prieskumu verejnej mienky a zisťovania stavu.

(540) **GALLUP**

(732) Gallup, Inc., spoločnosť organizovaná podľa zákonov štátu Nebraska, 301 South 68th Street, Lincoln, Nebraska, US;

(740) Fajnorová Mária, Ing., Bratislava, SK;

**(111) 179811**

(151) 12.02.1998  
 (156) 30.12.2002  
 (180) 30.12.2012  
 (210) 74316  
 (220) 30.12.1992  
 (442) 05.11.1997  
 (450) 06.05.1998

**7 (511) 35, 42**

(511) 35 - Sprostredkovanie v obchode.  
 42 - Vývoj a navrhovanie konštrukcie strojov a strojových zariadení; technická pomoc v oblasti strojového inžinierstva; poradenstvo v oblasti strojového inžinierstva; technický prieskum; priemyselný dizajn; skúšky materiálov; projektová činnosť, štúdie technických projektov; výskum a vývoj v strojárstve.

**(540)**

(732) Regina Ivan, Ing. - REGINA, Klimkovičova 20,  
 040 11 Košice, SK;

**(111) 180293**

(151) 20.04.1998  
 (156) 03.12.2002  
 (180) 03.12.2012  
 (210) 73550  
 (220) 03.12.1992  
 (442) 14.01.1998  
 (450) 08.07.1998

**7 (511) 30**

(511) 30 - Cestoviny.

**(540)**

(591) Biela, žltá, ružová, zelená  
 (732) ADRIANA - výrobce těstovin, s. r. o., Tři Dvory,  
 784 01 Litovel, CZ;  
 (740) Dudová Tatiana, Trenčín, SK;

**(111) 180561**

(151) 14.05.1998  
 (156) 07.08.2002  
 (180) 07.08.2012  
 (210) 70773  
 (220) 07.08.1992  
 (442) 04.02.1998  
 (450) 05.08.1998

**7 (511) 6, 8, 9**

(511) 6 - Zariadenie na upevňovanie, podopieranie a ochranu vedenia, na prenos energie, vedenia na rozdeľovanie energie, telekomunikačných vedení

a ich nosičov, najmä závesy, podpery a ich súčasti, strmeňové dosky, vidlice, spojkové oká, zväzkové spoje a závesy pridžiavačov závažia, viazacie prúty, drôty a ich koncovky, armované tyče, chrániče vedenia a strojov, spojery vzdušného prúdenia a tlmiče vibrácií, spony na pripieňovanie vedenia a káblov k izolátorom, rozpera a tlmiče rozpier na súběžné vedenie a káble, slepé koncovky a upínacie oká, dosky uzemňovacích vodičov, chrániče značiek, spojnice pásov a zásobníky na kotvové drôty, separátory a podporné bloky káblov, spletené spoje, ich bočníky, odbočky, pásy a spojky v tvare L, T, ako aj krížové spojky, držiaky spadnutých drôtov, podperné systémy na televízne káble a ich nosiče, najmä príchytky, spletené spoje, odbočky, slepé koncovky, nadzemné, v zemi uložené a podpovrchové puzdrá a uzávery na telekomunikačné káble, ich súčasti a zapuzdrenia, spojky krytov, perové svorky, chrániče pólov a spojovacie súpravy na realizovanie prevádzkových a zemných spojov v uzáveroch káblov a v koncových stojanoch telefónnych káblov, značenia stojanov telefónnych káblov a cestných stanovišť.

8 - Ručné nástroje vrátane momentových kľúčov, rapkáčov kľúčov, drôtených kief, spájkovačiek, nástrojov na rezanie otvorov, na odstraňovanie koncoviek a na tvarovanie káblov pri inštalácii.

9 - Optické prenosové systémy a ich súčasti vrátane prijímačov a vysielačov, multiplexorov a modemov, uzávery optických vlákien na uloženie, organizáciu a ochranu vláknových zväzkov, konektory, rozdeľovače multiplexory, prepojovacie panely a vzájomné spojenia, hardvér na vláknové optické káble vrátane konektorov, rozdeľovačov, svoriek a podpier, prístroje na potlačenie alebo tlmenie pohybov, protektory tavenia zväzkov, protektory káblov, prístroje na tavenie zväzkov, súčasti uvedených výrobkov.

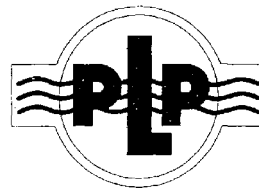
**(540)**

(732) PREFORMED LINE PRODUCTS COMPANY,  
 spoločnosť zriadená podľa zákonov štátu Ohio,  
 660 Beta Drive, Cleveland, Ohio, US;  
 (740) Bušová Eva, JUDr., Bratislava, SK;

**(111) 180983**

(151) 12.06.1998  
 (156) 23.12.2002  
 (180) 23.12.2012  
 (210) 74146  
 (220) 23.12.1992  
 (442) 04.03.1998  
 (450) 09.09.1998

**7 (511) 3, 14, 16, 24**

(511) 3 - Pracie a bieliace prípravky, čistiace prípravky, mydlo, leštiace prípravky, odmasťovacie prípravky, výrobky kozmetické, voňavkárské vráta-

ne éterických olejov, vodičky na vlasy, zubné pasty, prášky.

14 - Odznaky, pásové sponky, náramky, svietniky, puzdrá na navštívenky, hodinky, retiazky, zapalovače, peňaženky so sponou, manžetové gombíky, náušnice, náramky s údajmi o totožnosti, klenoty, ihlice do chlopní, náhrdelníky, prívesky, ihly a ihlice ako klenoty, prstene, ihlice do kravaty, to všetko z drahých kovov, hodiny a hodinky.

16 - Písacie potreby, adresáre, knihy so zbierkami kreslených seriálov, maľovanky, blahopriania, pozvánky, lístky na zanechávanie odkazov, papierové servítky, perá a ceruzky, puzdrá na ceruzky a peračníky, hracie karty, fotografické albumy, baliaci papier na darčeky, listový papier a obálky, písacie bloky, zaraďovače s tromi kruhmi, knižné obálky, knižné zarážky, záložky, učebnice a tlačoviny pre základné a stredné školy, pastelky, popisovače, gumy, papierové vrecká na desiatu, kalendáre, záznamové kalendáre, diáre, kresliaci papier, zarámované kreslené seriály na zbieranie, plagáty, bankové šeky a obaly šekových knižiek, papierové reklamy na nárazníky, navštívenky, kreditné karty, podložky na stoly, priehradky na stoly, agentúrne novinové články s kreslenými figúrkami, uhlomery.

24 - Tkaniny; prikrývky vrátane cestovných prikrývok; textilie a textilné výrobky, ktoré nie sú zahrnuté v iných triedach.

(540)



SNOOPY

(732) United Feature Syndicate, Inc., spoločnosť zriadená podľa zákonov štátu New York, 200 Park Avenue, New York, New York 10166, US;

(740) Bušová Eva, JUDr., Bratislava, SK;

(111) 182747

(151) 12.11.1998

(156) 26.11.2002

(180) 26.11.2012

(210) 73313

(220) 26.11.1992

(442) 05.08.1998

(450) 11.02.1999

7 (511) 9, 16, 35, 41, 42

(511) 9 - Audio- a videokazety ako súčasť učebníc a príručiek.

16 - Polygrafické výrobky, napr. knihy, učebnice, detské knihy na vyfarbovanie, leporelá, brožúry, periodické a neperiodické publikácie, noviny, časopisy, mapy, plagáty, tlačiarenské výrobky, najmä vizitky, oznámenia, fotografie, hracie karty.

35 - Sprostredkovateľská a obstarávateľská činnosť v oblasti pedagogiky, didaktiky, hardvéru a softvéru.

41 - Vydavateľská a edičná činnosť, vydávanie periodických a neperiodických publikácií, kníh a tlačovín.

42 - Poradenstvo a konzultačná činnosť v oblasti pedagogiky, didaktiky, hardvéru a softvéru, tlačiarenská činnosť.

(540)

**Didaktis**

(732) DIDAKTIS, s. r. o., Hýrošova 4, 811 04 Bratislava, SK;

(740) Obertáš Július, Ing., Bratislava, SK;

(111) 185328

(151) 24.05.1999

(156) 17.12.2002

(180) 17.12.2012

(210) 73973

(220) 17.12.1992

(442) 11.02.1999

(450) 06.08.1999

7 (511) 42

(511) 42 - Certifikácia, schvaľovanie a skúšanie výrobkov, materiálov a pomôcok v odbore elektrotechniky.

(540)



(732) Elektrotechnický zkušební ústav, Pod lisem 129, 171 02 Praha 8, CZ;

(740) PATENTSERVIS BRATISLAVA, a. s., Bratislava, SK;

**Prevody a prechody práv****(111) 98191**

(210) 10478  
(732) SPOFA - DENTAL, a. s., Černokostecká 84,  
100 31 Praha 10 - Strašnice, CZ;  
(770) DENTAL, a. s., Černokostecká 84, 100 31 Pra-  
ha 10, CZ;  
(580) 17.01.2003

---

**(111) 104349**

(210) 19475  
(732) SPOFA - DENTAL, a. s., Černokostecká 84,  
100 31 Praha 10 - Strašnice, CZ;  
(770) DENTAL, a. s., Černokostecká 84, 100 31 Pra-  
ha 10, CZ;  
(580) 08.01.2003

---

**(111) 104351**

(210) 22660  
(732) SPOFA - DENTAL, a. s., Černokostecká 84,  
100 31 Praha 10 - Strašnice, CZ;  
(770) DENTAL, a. s., Černokostecká 84, 100 31 Pra-  
ha 10, CZ;  
(580) 09.01.2003

---

**(111) 150170**

(210) 21500  
(732) M. O. C., s. r. o., Nám. Dr. A. Schweitzera 194,  
916 01 Stará Turá, SK;  
(770) KOM INVEST, a. s., Nám. SNP 13, 811 06 Bra-  
tislava, SK;  
Dátum uzavretia zmluvy: 22.11.2002  
(580) 23.12.2002

---

**(111) 150171**

(210) 22071  
(732) M. O. C., s. r. o., Nám. Dr. A. Schweitzera 194,  
916 01 Stará Turá, SK;  
(770) KOM INVEST, a. s., Nám. SNP 13, 811 06 Bra-  
tislava, SK;  
Dátum uzavretia zmluvy: 22.11.2002  
(580) 23.12.2002

---

**(111) 150172**

(210) 22072  
(732) M. O. C., s. r. o., Nám. Dr. A. Schweitzera 194,  
916 01 Stará Turá, SK;  
(770) KOM INVEST, a. s., Nám. SNP 13, 811 06 Bra-  
tislava, SK;  
Dátum uzavretia zmluvy: 22.11.2002  
(580) 23.12.2002

---

**(111) 151740**

(210) 3490  
(732) COMINDUSTRIAL, spol. s r. o., Dlouhá 16,  
110 00 Praha 1, CZ;  
(770) ZKL Klášterec nad Ohří, a. s., Klášterec nad Oh-  
ří, CZ;  
Dátum uzavretia zmluvy: 30.08.2002  
(580) 14.01.2003

---

**(111) 152893**

(210) 8998  
(732) COMINDUSTRIAL, spol. s r. o., Dlouhá 16,  
110 00 Praha 1, CZ;  
(770) ZKL Klášterec nad Ohří, a. s., Klášterec nad Oh-  
ří, CZ;  
Dátum uzavretia zmluvy: 30.08.2002  
(580) 14.01.2003

---

**(111) 154037**

(210) 19973  
(732) SPOFA - DENTAL, a. s., Černokostecká 84,  
100 31 Praha 10 - Strašnice, CZ;  
(770) DENTAL, a. s., Černokostecká 84, 100 31 Pra-  
ha 10, CZ;  
(580) 08.01.2003

---

**(111) 154042**

(210) 20149  
(732) SPOFA - DENTAL, a. s., Černokostecká 84,  
100 31 Praha 10 - Strašnice, CZ;  
(770) DENTAL, a. s., Černokostecká 84, 100 31 Pra-  
ha 10, CZ;  
(580) 07.01.2003

---

**(111) 154548**

(210) 23916  
(732) SPOFA - DENTAL, a. s., Černokostecká 84,  
100 31 Praha 10 - Strašnice, CZ;  
(770) DENTAL, a. s., Černokostecká 84, 100 31 Pra-  
ha 10, CZ;  
(580) 08.01.2003

---

**(111) 154551**

(210) 23958  
(732) SPOFA - DENTAL, a. s., Černokostecká 84,  
100 31 Praha 10 - Strašnice, CZ;  
(770) DENTAL, a. s., Černokostecká 84, 100 31 Pra-  
ha 10, CZ;  
(580) 09.01.2003

---

**(111) 154552**

(210) 23521  
(732) M. O. C., s. r. o., Nám. Dr. A. Schweitzera 194,  
916 01 Stará Turá, SK;  
(770) KOM INVEST, a. s., Nám. SNP 13, 811 06 Bra-  
tislava, SK;  
Dátum uzavretia zmluvy: 22.11.2002  
(580) 23.12.2002

---

**(111) 154563**

(210) 23947  
(732) SPOFA - DENTAL, a. s., Černokostecká 84,  
100 31 Praha 10 - Strašnice, CZ;  
(770) DENTAL, a. s., Černokostecká 84, 100 31 Pra-  
ha 10, CZ;  
(580) 09.01.2003

---



**(111) 154616**

(210) 23957  
(732) SPOFA - DENTAL, a. s., Černokostecká 84,  
100 31 Praha 10 - Strašnice, CZ;  
(770) DENTAL, a. s., Černokostecká 84, 100 31 Pra-  
ha 10, CZ;  
(580) 09.01.2003

---

**(111) 154656**

(210) 23946  
(732) SPOFA - DENTAL, a. s., Černokostecká 84,  
100 31 Praha 10 - Strašnice, CZ;  
(770) DENTAL, a. s., Černokostecká 84, 100 31 Pra-  
ha 10, CZ;  
(580) 08.01.2003

---

**(111) 154810**

(210) 24629  
(732) SPOFA - DENTAL, a. s., Černokostecká 84,  
100 31 Praha 10 - Strašnice, CZ;  
(770) DENTAL, a. s., Černokostecká 84, 100 31 Pra-  
ha 10, CZ;  
(580) 20.01.2003

---

**(111) 154880**

(210) 25316  
(732) SPOFA - DENTAL, a. s., Černokostecká 84,  
100 31 Praha 10 - Strašnice, CZ;  
(770) DENTAL, a. s., Černokostecká 84, 100 31 Pra-  
ha 10, CZ;  
(580) 07.01.2003

---

**(111) 154927**

(210) 25315  
(732) SPOFA - DENTAL, a. s., Černokostecká 84,  
100 31 Praha 10 - Strašnice, CZ;  
(770) DENTAL, a. s., Černokostecká 84, 100 31 Pra-  
ha 10, CZ;  
(580) 07.01.2003

---

**(111) 154928**

(210) 25314  
(732) SPOFA - DENTAL, a. s., Černokostecká 84,  
100 31 Praha 10 - Strašnice, CZ;  
(770) DENTAL, a. s., Černokostecká 84, 100 31 Pra-  
ha 10, CZ;  
(580) 07.01.2003

---

**(111) 156006**

(210) 31792  
(732) SPOFA - DENTAL, a. s., Černokostecká 84,  
100 31 Praha 10 - Strašnice, CZ;  
(770) DENTAL, a. s., Černokostecká 84, 100 31 Pra-  
ha 10, CZ;  
(580) 07.01.2003

---

**(111) 156294**

(210) 34068  
(732) SPOFA - DENTAL, a. s., Černokostecká 84,  
100 31 Praha 10 - Strašnice, CZ;  
(770) DENTAL, a. s., Černokostecká 84, 100 31 Pra-  
ha 10, CZ;  
(580) 07.01.2003

---

**(111) 156313**

(210) 34065  
(732) SPOFA - DENTAL, a. s., Černokostecká 84,  
100 31 Praha 10 - Strašnice, CZ;  
(770) DENTAL, a. s., Černokostecká 84, 100 31 Pra-  
ha 10, CZ;  
(580) 07.01.2003

---

**(111) 156439**

(210) 35128  
(732) M. O. C., s. r. o., Nám. Dr. A. Schweitzera 194,  
916 01 Stará Turá, SK;  
(770) KOM INVEST, a. s., Nám. SNP 13, 811 06 Bra-  
tislava, SK;  
Dátum uzavretia zmluvy: 22.11.2002  
(580) 10.01.2003

---

**(111) 157039**

(210) 38317  
(732) SANTA NÁPOJE Krnov, a. s., Za drahou 1,  
794 01 Krnov, CZ;  
(770) IVAX - CR, a. s., Ostravská 29, 747 70 Opava -  
- Komárov, CZ;  
Dátum uzavretia zmluvy: 26.06.2002  
(580) 23.12.2002

---

**(111) 158776**

(210) 42692  
(732) SETUZA, a. s., Žukovova 100, 401 29 Ústí nad  
Labem, CZ;  
(770) MILO kosmetika a. s., Hněvotínská 56, Olomo-  
uc, CZ;  
Dátum uzavretia zmluvy: 03.05.2002  
(580) 19.12.2002

---

**(111) 159236**

(210) 42232  
(732) SPOFA - DENTAL, a. s., Černokostecká 84,  
100 31 Praha 10 - Strašnice, CZ;  
(770) DENTAL, a. s., Černokostecká 84, 100 31 Pra-  
ha 10, CZ;  
(580) 07.01.2003

---

**(111) 159275**

(210) 42338  
(732) SPOFA - DENTAL, a. s., Černokostecká 84,  
100 31 Praha 10 - Strašnice, CZ;  
(770) DENTAL, a. s., Černokostecká 84, 100 31 Pra-  
ha 10, CZ;  
(580) 07.01.2003

---

**(111) 159311**

(210) 43351  
(732) SETUZA, a. s., Žukovova 100, 401 29 Ústí nad Labem, CZ;  
(770) MILO kosmetika a. s., Hněvotínská 56, Olomouc, CZ;  
Dátum uzavretia zmluvy: 03.05.2002  
(580) 19.12.2002

---

**(111) 159846**

(210) 44439  
(732) SPOFA - DENTAL, a. s., Černokostecká 84, 100 31 Praha 10 - Strašnice, CZ;  
(770) DENTAL, a. s., Černokostecká 84, 100 31 Praha 10, CZ;  
(580) 07.01.2003

---

**(111) 159885**

(210) 44441  
(732) SPOFA - DENTAL, a. s., Černokostecká 84, 100 31 Praha 10 - Strašnice, CZ;  
(770) DENTAL, a. s., Černokostecká 84, 100 31 Praha 10, CZ;  
(580) 07.01.2003

---

**(111) 160503**

(210) 45302  
(732) HAMÉ, a. s., Babice č. 572, 687 03 Babice, CZ;  
(770) ZNOJMIA TRADE MARK a. s., Dobšická 2296/4, 699 02 Znojmo, CZ;  
Dátum uzavretia zmluvy: 09.09.2002  
(580) 13.01.2003

---

**(111) 160969**

(210) 46228  
(732) SPOFA - DENTAL, a. s., Černokostecká 84, 100 31 Praha 10 - Strašnice, CZ;  
(770) DENTAL, a. s., Černokostecká 84, 100 31 Praha 10, CZ;  
(580) 17.01.2003

---

**(111) 161329**

(210) 46785  
(732) SPOFA - DENTAL, a. s., Černokostecká 84, 100 31 Praha 10 - Strašnice, CZ;  
(770) DENTAL, a. s., Černokostecká 84, 100 31 Praha 10, CZ;  
(580) 07.01.2003

---

**(111) 161800**

(210) 44266  
(732) Corporation Habanos, S. A., Ave. 3ra. No. 2006 e/20 y 22, Miramar, Ciudad de la Habana, CU;  
(770) Empresa Cubana del Tabaco, trading as CUBATABACO, 104 O'Reilly Street, Havana City, CU;  
Dátum uzavretia zmluvy: 31.05.2002  
(580) 21.11.2002

---

**(111) 161834**

(210) 46420  
(732) Tetra Laval Holdings & Finance S. A., Avenue Général-Guisan 70, CH-1009 Pully, CH;  
(770) Aktiebolaget Tetra Pak, Lund, SE;  
Dátum uzavretia zmluvy: 23.05.2002  
(580) 14.01.2003

---

**(111) 162170**

(210) 46375  
(732) Kanthal AB, S-734 27 Hallstahammar, SE;  
(770) Kungshammaren Aktiebolag, Höganäs, SE;  
Dátum uzavretia zmluvy: 17.05.2002  
(580) 14.01.2003

---

**(111) 162171**

(210) 46376  
(732) Kanthal AB, S-734 27 Hallstahammar, SE;  
(770) Kungshammaren Aktiebolag, Höganäs, SE;  
Dátum uzavretia zmluvy: 17.05.2002  
(580) 14.01.2003

---

**(111) 162354**

(210) 48222  
(732) SPOFA - DENTAL, a. s., Černokostecká 84, 100 31 Praha 10 - Strašnice, CZ;  
(770) DENTAL, a. s., Černokostecká 84, 100 31 Praha 10, CZ;  
(580) 07.01.2003

---

**(111) 165742**

(210) 53575  
(732) M. O. C., s. r. o., Nám. Dr. A. Schweitzera 194, 916 01 Stará Turá, SK;  
(770) KOM INVEST, a. s., Nám. SNP 13, 811 06 Bratislava, SK;  
Dátum uzavretia zmluvy: 22.11.2002  
(580) 23.12.2002

---

**(111) 166758**

(210) 55102  
(732) M. O. C., s. r. o., Nám. Dr. A. Schweitzera 194, 916 01 Stará Turá, SK;  
(770) KOM INVEST, a. s., Nám. SNP 13, 811 06 Bratislava, SK;  
Dátum uzavretia zmluvy: 22.11.2002  
(580) 10.01.2003

---

**(111) 167457**

(210) 56371  
(732) Meda AB, Box 906, 170 09 Solna, SE;  
(770) Beecham Group p. l. c., Four New Horizons Court, Harlequin Avenue, Brentford, Middlesex TW8 9EP, GB;  
Dátum uzavretia zmluvy: 10.09.2002  
(580) 17.01.2003

---

**(111) 172630**

- (210) 67-93  
(732) Procter & Gamble Hair Care LLC., spoločnosť zriadená podľa zákonov štátu Delaware, Cincinnati, Ohio, US;  
(770) CLAIROL INCORPORATED, spoločnosť zriadená podľa zákonov štátu Delaware, 345 Park Avenue, New York, New York 10154, US;  
Dátum uzavretia zmluvy: 15.11.2001  
(580) 20.12.2002
- 

**(111) 175456**

- (210) 69163  
(732) Argo Internationale Spedition, s. r. o., U vlečky 2, 617 00 Brno, CZ;  
(770) Československá plavba labská, a. s., K. Čapka 1, 405 91 Děčín, CZ;  
Dátum uzavretia zmluvy: 24.09.2002  
(580) 17.01.2003
- 

**(111) 175588**

- (210) 1725-93  
(732) Procter & Gamble Hair Care LLC., spoločnosť zriadená podľa zákonov štátu Delaware, Cincinnati, Ohio, US;  
(770) Cairol Incorporated, spoločnosť zriadená a existujúca podľa zákonov štátu Delaware, 345 Park Avenue, New York, US;  
Dátum uzavretia zmluvy: 15.11.2001  
(580) 20.12.2002
- 

**(111) 176884**

- (210) 2172-93  
(732) LAKTIS - ŽILINSKÉ MLIEKÁRNE, a. s., Ražecská cesta, 010 39 Žilina, SK;  
(770) U. T. A. H. - GT, s. r. o., A. Rudnaya 21, 010 72 Žilina, SK;  
Dátum uzavretia zmluvy: 07.10.2002  
(580) 10.01.2003
- 

**(111) 176885**

- (210) 2173-93  
(732) LAKTIS - ŽILINSKÉ MLIEKÁRNE, a. s., Ražecská cesta, 010 39 Žilina, SK;  
(770) U. T. A. H. - GT, s. r. o., A. Rudnaya 21, 010 72 Žilina, SK;  
Dátum uzavretia zmluvy: 07.10.2002  
(580) 10.01.2003
- 

**(111) 176939**

- (210) 71525  
(732) The Procter & Gamble Company, One Procter & Gamble Plaza, Cincinnati, Ohio, US;  
(770) Procter & Gamble AG, 47, route de Saint - Georges, 1213 Petit - Lancy 1, CH;  
Dátum uzavretia zmluvy: 06.01.2002  
(580) 14.01.2003
- 

**(111) 177040**

- (210) 1423-96  
(732) M. O. C., s. r. o., Nám. Dr. A. Schweitzera 194, 916 01 Stará Turá, SK;  
(770) KOM INVEST, a. s., Nám. SNP 13, 811 06 Bratislava, SK;  
Dátum uzavretia zmluvy: 22.11.2002  
(580) 10.01.2003
- 

**(111) 177318**

- (210) 404-94  
(732) LAKTIS - ŽILINSKÉ MLIEKÁRNE, a. s., Ražecská cesta, 010 39 Žilina, SK;  
(770) U. T. A. H. - GT, s. r. o., A. Rudnaya 21, 010 72 Žilina, SK;  
Dátum uzavretia zmluvy: 07.10.2002  
(580) 10.01.2003
- 

**(111) 177706**

- (210) 72494  
(732) Procter & Gamble Hair Care LLC., spoločnosť zriadená podľa zákonov štátu Delaware, Cincinnati, Ohio, US;  
(770) Clairol Incorporated, 345 Park Avenue, New York, New York, US;  
Dátum uzavretia zmluvy: 15.11.2001  
(580) 20.12.2002
- 

**(111) 178334**

- (210) 590-94  
(732) Procter & Gamble Hair Care LLC., spoločnosť zriadená podľa zákonov štátu Delaware, Cincinnati, Ohio, US;  
(770) CLAIROL INCORPORATED, spoločnosť zriadená podľa zákonov štátu Delaware, 345 Park Avenue, New York, New York 10154, US;  
Dátum uzavretia zmluvy: 15.11.2001  
(580) 20.12.2002
- 

**(111) 178387**

- (210) 72803  
(732) SANTA NÁPOJE Krnov, a. s., Za drahou 1, 794 01 Krnov, CZ;  
(770) IVAX - CR, a. s., Ostravská 29, 747 70 Opava - Komárov, CZ;  
Dátum uzavretia zmluvy: 26.06.2002  
(580) 14.01.2003
- 

**(111) 184318**

- (210) 48-96  
(732) Bregott AB, Torsgatan 14, SE - 10546 Stockholm, SE;  
(770) ARLA, Ekonomisk Förening, Torsgatan 14, 105 46 Stockholm, SE;  
Dátum uzavretia zmluvy: 30.08.2002  
(580) 13.01.2003
-

**(111) 184677**

(210) 272-96

(732) M. O. C., s. r. o., Nám. Dr. A. Schweitzera 194, 916 01 Stará Turá, SK;

(770) KOM INVEST, a. s., Nám. SNP 13, 811 06 Bratislava, SK;

Dátum uzavretia zmluvy: 22.11.2002

(580) 10.01.2003

**(111) 186390**

(210) 71-97

(732) Procter &amp; Gamble Hair Care LLC., spoločnosť zriadená podľa zákonov štátu Delaware, Cincinnati, Ohio, US;

(770) Clairol Incorporated, spoločnosť zriadená podľa zákonov štátu Delaware, 345 Park Avenue, New York, New York, US;

Dátum uzavretia zmluvy: 15.11.2001

(580) 20.12.2002

**(111) 186757**

(210) 408-97

(732) SETUZA, a. s., Žukovova 100, 401 29 Ústí nad Labem, CZ;

(770) MILO kosmetika a. s., Hněvotínská 56, Olomouc, CZ;

Dátum uzavretia zmluvy: 03.05.2002

(580) 19.12.2002

**(111) 186758**

(210) 409-97

(732) SETUZA, a. s., Žukovova 100, 401 29 Ústí nad Labem, CZ;

(770) MILO kosmetika a. s., Hněvotínská 56, Olomouc, CZ;

Dátum uzavretia zmluvy: 03.05.2002

(580) 19.12.2002

**(111) 186845**

(210) 1066-97

(732) LAKTIS - ŽILINSKÉ MLIEKÁRNE, a. s., Ražejská cesta, 010 39 Žilina, SK;

(770) U. T. A. H. - GT, s. r. o., A. Rudnaya 21, 010 72 Žilina, SK;

Dátum uzavretia zmluvy: 07.10.2002

(580) 10.01.2003

**(111) 187481**

(210) 1685-97

(732) Jaga group, v. o. s, Starohorská 2, 810 05 Bratislava 15, SK;

(770) BertelsmannSpringer CZ s. r. o., Čermákova 1236/6, 120 00 Praha 2, CZ;

Dátum uzavretia zmluvy: 11.01.2002

(580) 17.01.2003

**(111) 188012**

(210) 2459-97

(732) LAKTIS - ŽILINSKÉ MLIEKÁRNE, a. s., Ražejská cesta, 010 39 Žilina, SK;

(770) U. T. A. H. - GT, s. r. o., A. Rudnaya 21, 010 72 Žilina, SK;

Dátum uzavretia zmluvy: 07.10.2002

(580) 10.01.2003

**(111) 188073**

(210) 2912-97

(732) Procter &amp; Gamble Hair Care LLC., spoločnosť zriadená podľa zákonov štátu Delaware, Cincinnati, Ohio, US;

(770) Clairol Incorporated, spoločnosť zriadená podľa zákonov štátu Delaware, 345 Park Avenue, New York, New York 10154, US;

Dátum uzavretia zmluvy: 15.11.2001

(580) 20.12.2002

**(111) 189143**

(210) 3697-97

(732) Boháčik Roman, Slovenské Pravno 82, 038 22 Slovenské Pravno, SK;

(770) RB Design, s. r. o., Slovenské Pravno 82, 038 22 Slovenské Pravno, SK;

Dátum uzavretia zmluvy: 24.01.2000

(580) 20.01.2003

**(111) 190241**

(210) 343-98

(732) Nealko nápoje, a. s., Holická 49, 772 00 Olomouc, CZ;

(770) NEALKO Olomouc, a. s. v likvidaci, Přkop 4, Brno, CZ;

Dátum uzavretia zmluvy: 10.05.2002

(580) 17.01.2003

**(111) 191018**

(210) 3370-99

(732) HASPRA, s. r. o., Hôrka nad Váhom 279, 916 32 Hôrka nad Váhom, SK;

(770) KATJA, s. r. o., Hôrka nad Váhom 279, 916 32 Hôrka nad Váhom, SK;

Dátum uzavretia zmluvy: 16.12.2001

(580) 10.01.2003

**(111) 191696**

(210) 2636-98

(732) Alphaduct, a. s., Na příkopě 12, 110 00 Praha 1, CZ;

(770) Pivovary a sodovkárny Brno, a. s., Dusíkova 7, 638 00 Brno, CZ;

Dátum uzavretia zmluvy: 29.01.2002

(580) 16.01.2003

**(111) 193284**

(210) 1751-97  
(732) M. O. C., s. r. o., Nám. Dr. A. Schweitzera 194,  
916 01 Stará Turá, SK;  
(770) KOM INVEST, a. s., Nám. SNP 13, 811 06 Bra-  
tislava, SK;  
Dátum uzavretia zmluvy: 22.11.2002  
(580) 10.01.2003

---

**(111) 195276**

(210) 2919-99  
(732) NECO TRADING, s. r. o., Andreja Kmeťa 28,  
036 01 Martin, SK;  
(770) TV LUNA, spol. s r. o., Nevädzová 5, 821 01  
Bratislava, SK;  
Dátum uzavretia zmluvy: 14.11.2001  
(580) 13.01.2003

---

**(111) 195279**

(210) 2922-99  
(732) NECO TRADING, s. r. o., Andreja Kmeťa 28,  
036 01 Martin, SK;  
(770) TV LUNA, spol. s r. o., Nevädzová 5, 821 01  
Bratislava, SK;  
Dátum uzavretia zmluvy: 14.11.2001  
(580) 14.01.2003

---

**(111) 195280**

(210) 2923-99  
(732) NECO TRADING, s. r. o., Andreja Kmeťa 28,  
036 01 Martin, SK;  
(770) TV LUNA, spol. s r. o., Nevädzová 5, 821 01  
Bratislava, SK;  
Dátum uzavretia zmluvy: 14.11.2001  
(580) 14.01.2003

---

**(111) 195414**

(210) 2908-99  
(732) NECO TRADING, s. r. o., Andreja Kmeťa 28,  
036 01 Martin, SK;  
(770) TV LUNA, spol. s r. o., Nevädzová 5, 821 01  
Bratislava, SK;  
Dátum uzavretia zmluvy: 14.11.2001  
(580) 13.01.2003

---

**(111) 195415**

(210) 2909-99  
(732) NECO TRADING, s. r. o., Andreja Kmeťa 28,  
036 01 Martin, SK;  
(770) TV LUNA, spol. s r. o., Nevädzová 5, 821 01  
Bratislava, SK;  
Dátum uzavretia zmluvy: 14.11.2001  
(580) 13.01.2003

---

**(111) 196069**

(210) 3371-99  
(732) HASPRA, s. r. o., Hörka nad Váhom 279, 916 32  
Hôrka nad Váhom, SK;  
(770) KATJA, s. r. o., Hörka nad Váhom 279, 916 32  
Hôrka nad Váhom, SK;  
Dátum uzavretia zmluvy: 16.12.2001  
(580) 10.01.2003

---

**(111) 196219**

(210) 750-2000  
(732) VEPY, spol. s r. o., Oravická 633/31, 028 01 Trs-  
tená, SK;  
(770) PROVEST, spol. s r. o., Oravická 633/31, 028 01  
Trstená, SK;  
Dátum uzavretia zmluvy: 13.11.2001  
(580) 23.12.2002

---

**(111) 196225**

(210) 893-2000  
(732) NECO TRADING, s. r. o., Andreja Kmeťa 28,  
036 01 Martin, SK;  
(770) TV LUNA, spol. s r. o., Nevädzová 5, 821 01  
Bratislava, SK;  
Dátum uzavretia zmluvy: 14.11.2001  
(580) 14.01.2003

---

**(111) 196375**

(210) 2913-99  
(732) NECO TRADING, s. r. o., Andreja Kmeťa 28,  
036 01 Martin, SK;  
(770) TV LUNA, spol. s r. o., Nevädzová 5, 821 01  
Bratislava, SK;  
Dátum uzavretia zmluvy: 14.11.2001  
(580) 13.01.2003

---

**(111) 196457**

(210) 2633-98  
(732) Alphaduct, a. s., Na příkopě 12, 110 00 Praha 1,  
CZ;  
(770) Pivovary a sodovkárny Brno, a. s., Dusíkova 7,  
638 00 Brno, CZ;  
Dátum uzavretia zmluvy: 29.01.2002  
(580) 16.01.2003

---

**(111) 196458**

(210) 2634-98  
(732) Alphaduct, a. s., Na příkopě 12, 110 00 Praha 1,  
CZ;  
(770) Pivovary a sodovkárny Brno, a. s., Dusíkova 7,  
638 00 Brno, CZ;  
Dátum uzavretia zmluvy: 29.01.2002  
(580) 16.01.2003

---

**(111) 196459**

(210) 2635-98  
(732) Alphaduct, a. s., Na příkopě 12, 110 00 Praha 1,  
CZ;  
(770) Pivovary a sodovkárny Brno, a. s., Dusíkova 7,  
638 00 Brno, CZ;  
Dátum uzavretia zmluvy: 29.01.2002  
(580) 16.01.2003

---

**(111) 196628**

(210) 1525-2000

(732) Procter &amp; Gamble Hair Care LLC., spoločnosť zriadená podľa zákonov štátu Delaware, Cincinnati, Ohio, US;

(770) Clairol Incorporated, spoločnosť zriadená podľa zákonov štátu Delaware, 345 Park Avenue, New York, New York 10154, US;

Dátum uzavretia zmluvy: 15.11.2001

(580) 20.12.2002

---

**(111) 198156**

(210) 3046-2000

(732) ALFAPLAST trade, s. r. o., Šumperská 2, 971 01 Prievidza, SK;

(770) ALFAPLAST, s. r. o., Šumperská 2, 971 01 Prievidza, SK;

(580) 17.01.2003

---

**(111) 199759**

(210) 709-2002

(732) Peter Makara, Zakarpatská 1, 048 01 Rožňava, SK;

(770) RABAKA, s. r. o., Zvonárska 12, 040 01 Košice, SK;

(580) 19.12.2002

---

**(111) 199774**

(210) 2515-2000

(732) SkyEurope Airlines, a. s., Hlavné námestie 3, 811 01 Bratislava, SK;

(770) Danube Consulting, s. r. o., Hlavné námestie 3, 811 01 Bratislava, SK;

Dátum uzavretia zmluvy: 09.10.2001

(580) 20.12.2002

---

## Zmeny v údajoch o majiteľoch/prihlasovateľoch ochranných známk

**(111) 91752**

(210) 61

(732) National-Oilwell, L. P., 10000 Richmond Avenue, Suite 400, Houston, Texas 77042-4200, US;

(580) 19.12.2002

---

**(111) 93319**

(210) 8819

(732) SPOLANA, a. s., ul. Práce 657, 277 11 Neratovice, CZ;

(580) 20.01.2003

---

**(111) 150292**

(210) 9664

(732) SPOLANA, a. s., ul. Práce 657, 277 11 Neratovice, CZ;

(580) 21.01.2003

---

**(111) 152373**

(210) 5798

(732) TONER s. r. o., Lanškrounská 74, 571 12 Moravská Třebová, CZ;

(580) 21.01.2003

---

**(111) 154034**

(210) 20265

(732) SPOLANA, a. s., ul. Práce 657, 277 11 Neratovice, CZ;

(580) 21.01.2003

---

**(111) 154505**

(210) 23190

(732) SPOLANA, a. s., ul. Práce 657, 277 11 Neratovice, CZ;

(580) 21.01.2003

---

**(111) 159464**

(210) 43328

(732) TONER s. r. o., Lanškrounská 74, 571 12 Moravská Třebová, CZ;

(580) 15.01.2003

---

**(111) 161904**

(210) 47650

(732) SPOLANA, a. s., ul. Práce 657, 277 11 Neratovice, CZ;

(580) 21.01.2003

---

**(111) 162170**

(210) 46375

(732) Kungshammaren Aktiebolag, Höganäs, SE;

(580) 14.01.2003

---

**(111) 162171**

(210) 46376

(732) Kungshammaren Aktiebolag, Höganäs, SE;

(580) 14.01.2003

---

**(111) 163360**

(210) 49565

(732) BAUER NIKE HOCKEY INC., 1200 International Blvd., St-Jerome, Quebec J7Z 5T5, CA;

(580) 23.12.2002

---

**(111) 163703**

(210) 50078

(732) Rain Bird Corporation, 633 East Foothill Boulevard, Glendora, California 91740, US;

(580) 02.01.2003

---

**(111) 167408**

(210) 56280

(732) POSCO, 1 Koe Dong - Dong, Nam-Ku, Pohang City, Kyung, Sang Book-Do, KR;

(580) 14.01.2003

---

**(111) 167409**

(210) 56281

(732) POSCO, 1 Koe Dong - Dong, Nam-Ku, Pohang City, Kyung, Sang Book-Do, KR;

(580) 14.01.2003

---

**(111) 171190**

(210) 61264

(732) Kvaerner Pulping Aktiebolag, Knud Dahls Väg, 652 30 Karlstad, SE;

(580) 16.01.2003

---

**(111) 171190**

(210) 61264

(732) KVAERNER PULPING TECHNOLOGIES AKTIEBOLAG, 651 15 Karlstad, SE;

(580) 16.01.2003

---

**(111) 172349**

(210) 72819

(732) Slovenský spisovateľ, a. s., Andreja Plávku č. 12, 813 67 Bratislava, SK;

(580) 14.01.2003

---

**(111) 172350**

(210) 72821

(732) Slovenský spisovateľ, a. s., Andreja Plávku č. 12, 813 67 Bratislava, SK;

(580) 14.01.2003

---

**(111) 172351**

(210) 72822

(732) Slovenský spisovateľ, a. s., Andreja Plávku č. 12,  
813 67 Bratislava, SK;

(580) 14.01.2003

**(111) 172352**

(210) 72820

(732) Slovenský spisovateľ, a. s., Andreja Plávku č. 12,  
813 67 Bratislava, SK;

(580) 14.01.2003

**(111) 173829**

(210) 71182

(732) The McGraw-Hill Companies, Inc., 1221 Avenue  
of the Americas, New York, N. Y. 10020, US;

(580) 23.12.2002

**(111) 174316**

(210) 71106

(732) Kinotechnika Praha a. s., U Průhonu 36, 170 00  
Praha 7, CZ;

(580) 30.12.2002

**(111) 174467**

(210) 73556

(732) Dřevozpracující družstvo, Lukavec č. 9, 394 26  
Lukavec , CZ;

(580) 30.12.2002

**(111) 174469**

(210) 73555

(732) Dřevozpracující družstvo, Lukavec č. 9, 394 26  
Lukavec , CZ;

(580) 30.12.2002

**(111) 174622**

(210) 71893

(732) Daltec, spol. s r. o., Nám. 3. května 790, 765 02  
OTROKOVICE, CZ;

(580) 13.01.2003

**(111) 174732**

(210) 71183

(732) The Coca-Cola Company, One Coca-Cola Plaza,  
Atlanta, Georgia 30313, US;

(580) 02.01.2003

**(111) 174765**

(210) 74171

(732) OPPORTUNITY, spol. s r. o., Durdáková 47,  
613 00 Brno, CZ;

(580) 13.01.2003

**(111) 175135**

(210) 72766

(732) BUZULUK Komárov, a. s., Buzulucká 108,  
26762 Komárov u Hořovic, CZ;

(580) 13.01.2003

**(111) 175237**

(210) 72965

(732) Nashua Corporation, 11 Trafalgar Square, Fl. 2,  
Nashua, NH 03063-1995, US;

(580) 12.12.2002

**(111) 175373**

(210) 73582

(732) Vestlandske Utviklingsselskap for Industripro-  
dukter AS, c/o SIVA, Leiv Eiriksson Senter, N-  
7462 Trondheim, NO;

(580) 17.01.2003

**(111) 175433**

(210) 74311

(732) VOS a. s., Nádražní 732, 397 01 Písek, CZ;

(580) 02.01.2003

**(111) 175746**

(210) 73514

(732) BERLIN-CHEMIE AG, Glienicker Weg 125,  
12489 Berlin, DE;

(580) 21.01.2003

**(111) 175797**

(210) 73743

(732) C5 spol. s r. o., 757 01 Jarcová 71, CZ;

(580) 13.01.2003

**(111) 175977**

(210) 73708

(732) STRENA s. r. o., Pestovateľská č. 2, 821 04 Bra-  
tislava, SK;

(580) 13.01.2003

**(111) 176122**

(210) 69287

(732) VECTRA s. r. o., P. Mudroňa 5, 010 01 Žilina,  
SK;

(580) 15.01.2003

**(111) 176450**

(210) 71627

(732) Iva Šobáňová-reklamní agentura ANNA, Dolní  
náměstí 309, 755 01 Vsetín, CZ;

(580) 13.12.2002



**(111) 176511**  
 (210) 71024  
 (732) Marconi Data Systems Inc., Corporation Trust Center, 1209 Orange Street, City of Wilmington, Delaware, US;  
 (580) 21.01.2003

**(111) 176511**  
 (210) 71024  
 (732) VIDEOJET TECHNOLOGIES INC., 1500 Mittel Boulevard, Wood Dale, Illinois 60191, US;  
 (580) 21.01.2003

**(111) 177217**  
 (210) 74264  
 (732) IVAX - CR a. s., Ostravská 29, 747 70 Opava - Komárov, CZ;  
 (580) 13.01.2003

**(111) 177230**  
 (210) 73302  
 (732) AUDIOVOX CORPORATION, 150 Marcus Blvd., Hauppauge, NY 11788, US;  
 (580) 23.12.2002

**(111) 177830**  
 (210) 2020-93  
 (732) GlaxoSmithKline Biologicals S. A., Rue de l'Institut 89, B - 1330 Rixensart, BE;  
 (580) 15.01.2003

**(111) 180196**  
 (210) 953-94  
 (732) GlaxoSmithKline Biologicals S. A., Rue de l'Institut 89, B - 1330 Rixensart, BE;  
 (580) 15.01.2003

**(111) 180442**  
 (210) 964-94  
 (732) GlaxoSmithKline Biologicals S. A., Rue de l'Institut 89, B - 1330 Rixensart, BE;  
 (580) 15.01.2003

**(111) 180714**  
 (210) 2539-94  
 (732) LYNX - spol. s r. o., Dénešova 4, 040 11 Košice, SK;  
 (580) 17.01.2003

**(111) 183541**  
 (210) 888-96  
 (732) GlaxoSmithKline Biologicals S. A., Rue de l'Institut 89, B - 1330 Rixensart, BE;  
 (580) 15.01.2003

**(111) 186710**  
 (210) 3313-96  
 (732) Sanoma Magazines Praha s. r. o., Malá Štěpánská 17, 120 79 Praha 2, CZ;  
 (580) 23.12.2002

**(111) 187481**  
 (210) 1685-97  
 (732) Bertelsmann Media s. r. o., Čermákova 1236/6, 120 00 Praha 2, CZ;  
 (580) 17.01.2003

**(111) 187481**  
 (210) 1685-97  
 (732) Bertelsmann Media s. r. o., Vlastina 23, 160 05 Praha 6, CZ;  
 (580) 17.01.2003

**(111) 187481**  
 (210) 1685-97  
 (732) BertelsmannSpringer CZ s. r. o., Čermákova 1236/6, 120 00 Praha 2, CZ;  
 (580) 17.01.2003

**(111) 189492**  
 (210) 3740-97  
 (732) GlaxoSmithKline Biologicals S. A., Rue de l'Institut 89, B - 1330 Rixensart, BE;  
 (580) 15.01.2003

**(111) 190241**  
 (210) 343-98  
 (732) NEALKO Olomouc, a. s. v likvidaci, Přkop 4, Brno, CZ;  
 (580) 17.01.2003

**(111) 190355**  
 (210) 937-98  
 (732) GlaxoSmithKline Biologicals S. A., Rue de l'Institut 89, B - 1330 Rixensart, BE;  
 (580) 15.01.2003

**(111) 190954**  
 (210) 2261-98  
 (732) GlaxoSmithKline Biologicals S. A., Rue de l'Institut 89, B - 1330 Rixensart, BE;  
 (580) 15.01.2003

**(111) 190962**  
 (210) 2658-98  
 (732) GlaxoSmithKline Biologicals S. A., Rue de l'Institut 89, B - 1330 Rixensart, BE;  
 (580) 15.01.2003

**(111) 191258**

(210) 2339-98  
(732) GlaxoSmithKline Biologicals S. A., Rue de l'Institut 89, B - 1330 Rixensart, BE;  
(580) 15.01.2003

---

**(111) 191663**

(210) 2560-98  
(732) GlaxoSmithKline Biologicals S. A., Rue de l'Institut 89, B - 1330 Rixensart, BE;  
(580) 15.01.2003

---

**(111) 191967**

(210) 2782-98  
(732) GlaxoSmithKline Biologicals S. A., Rue de l'Institut 89, B - 1330 Rixensart, BE;  
(580) 15.01.2003

---

**(111) 192756**

(210) 368-99  
(732) GlaxoSmithKline Biologicals S. A., Rue de l'Institut 89, B - 1330 Rixensart, BE;  
(580) 15.01.2003

---

**(111) 193641**

(210) 1526-99  
(732) GlaxoSmithKline Biologicals S. A., Rue de l'Institut 89, B - 1330 Rixensart, BE;  
(580) 15.01.2003

---

**(111) 193642**

(210) 1527-99  
(732) GlaxoSmithKline Biologicals S. A., Rue de l'Institut 89, B - 1330 Rixensart, BE;  
(580) 15.01.2003

---

**(111) 193801**

(210) 1716-99  
(732) GlaxoSmithKline Biologicals S. A., Rue de l'Institut 89, B - 1330 Rixensart, BE;  
(580) 15.01.2003

---

**(111) 194016**

(210) 1896-99  
(732) GlaxoSmithKline Biologicals S. A., Rue de l'Institut 89, B - 1330 Rixensart, BE;  
(580) 15.01.2003

---

**(111) 194079**

(210) 2367-99  
(732) GlaxoSmithKline Biologicals S. A., Rue de l'Institut 89, B - 1330 Rixensart, BE;  
(580) 15.01.2003

---

**(111) 194167**

(210) 951-99  
(732) Gizeh Raucherbedarf GmbH, Bunsenstr. 12, D-51647 Gummersbach, DE;  
(580) 21.01.2003

---

**(111) 194321**

(210) 2579-99  
(732) GlaxoSmithKline Biologicals Manufacturing S. A., Rue de l'Institut 89, B-1330 Rixensart, BE;  
(580) 15.01.2003

---

**(111) 194869**

(210) 2009-99  
(732) GlaxoSmithKline Biologicals S. A., Rue de l'Institut 89, B - 1330 Rixensart, BE;  
(580) 15.01.2003

---

**(111) 195276**

(210) 2919-99  
(732) TV LUNA, spol. s r. o., Nevädzová 5, 821 01 Bratislava, SK;  
(580) 13.01.2003

---

**(111) 195276**

(210) 2919-99  
(732) NECO TRADING, s. r. o., Thurzova 16, 036 01 Martin, SK;  
(580) 13.01.2003

---

**(111) 195279**

(210) 2922-99  
(732) NECO TRADING, s. r. o., Thurzova 16, 036 01 Martin, SK;  
(580) 14.01.2003

---

**(111) 195279**

(210) 2922-99  
(732) TV LUNA, spol. s r. o., Nevädzová 5, 821 01 Bratislava, SK;  
(580) 14.01.2003

---

**(111) 195280**

(210) 2923-99  
(732) NECO TRADING, s. r. o., Thurzova 16, 036 01 Martin, SK;  
(580) 14.01.2003

---

**(111) 195280**

(210) 2923-99  
(732) TV LUNA, spol. s r. o., Nevädzová 5, 821 01 Bratislava, SK;  
(580) 14.01.2003

---

**(111) 195414**  
 (210) 2908-99  
 (732) TV LUNA, spol. s r. o., Nevädzová 5, 821 01  
 Bratislava, SK;  
 (580) 13.01.2003

**(111) 195414**  
 (210) 2908-99  
 (732) NECO TRADING, s. r. o., Thurzova 16, 036 01  
 Martin, SK;  
 (580) 13.01.2003

**(111) 195415**  
 (210) 2909-99  
 (732) NECO TRADING, s. r. o., Thurzova 16, 036 01  
 Martin, SK;  
 (580) 13.01.2003

**(111) 195415**  
 (210) 2909-99  
 (732) TV LUNA, spol. s r. o., Nevädzová 5, 821 01  
 Bratislava, SK;  
 (580) 13.01.2003

**(111) 196225**  
 (210) 893-2000  
 (732) NECO TRADING, s. r. o., Thurzova 16, 036 01  
 Martin, SK;  
 (580) 14.01.2003

**(111) 196225**  
 (210) 893-2000  
 (732) TV LUNA, spol. s r. o., Nevädzová 5, 821 01  
 Bratislava, SK;  
 (580) 14.01.2003

**(111) 196375**  
 (210) 2913-99  
 (732) NECO TRADING, s. r. o., Thurzova 16, 036 01  
 Martin, SK;  
 (580) 13.01.2003

**(111) 196375**  
 (210) 2913-99  
 (732) TV LUNA, spol. s r. o., Nevädzová 5, 821 01  
 Bratislava, SK;  
 (580) 13.01.2003

**(111) 196586**  
 (210) 1742-2000  
 (732) GlaxoSmithKline Biologicals S. A., Rue de  
 l'Institut 89, B - 1330 Rixensart, BE;  
 (580) 16.01.2003

**(111) 196853**  
 (210) 1592-2000  
 (732) GlaxoSmithKline Biologicals S. A., Rue de  
 l'Institut 89, B - 1330 Rixensart, BE;  
 (580) 16.01.2003

**(111) 197210**  
 (210) 2439-2000  
 (732) GlaxoSmithKline Biologicals Manufacturing  
 S. A., Rue de l'Institut 89, B-1330 Rixensart,  
 BE;  
 (580) 16.01.2003

**(111) 197211**  
 (210) 2440-2000  
 (732) GlaxoSmithKline Biologicals Manufacturing  
 S. A., Rue de l'Institut 89, B-1330 Rixensart,  
 BE;  
 (580) 16.01.2003

**(111) 197764**  
 (210) 2563-2000  
 (732) GlaxoSmithKline Biologicals Manufacturing  
 S. A., Rue de l'Institut 89, B-1330 Rixensart,  
 BE;  
 (580) 16.01.2003

**(111) 198516**  
 (210) 3932-2000  
 (732) GlaxoSmithKline Biologicals Manufacturing  
 S. A., Rue de l'Institut 89, B-1330 Rixensart,  
 BE;  
 (580) 15.01.2003

**(111) 198647**  
 (210) 1104-2001  
 (732) CI HOLDING, o. c. p., a. s., Poľná 1, 811 08  
 Bratislava, SK;  
 (580) 14.01.2003

**(111) 198807**  
 (210) 263-2001  
 (732) NATURPUR, spol. s r. o., Dražovice 250, 683 01  
 Rousínov u Vyškova, CZ;  
 (580) 17.01.2003

**(111) 198954**  
 (210) 264-2001  
 (732) NATURPUR, spol. s r. o., Dražovice 250, 683 01  
 Rousínov u Vyškova, CZ;  
 (580) 17.01.2003

**(111) 199809**  
 (210) 534-2001  
 (732) ZELMER SLOVAKIA, s. r. o., Bidovce č. 316,  
 044 45 Bidovce, SK;  
 (580) 14.01.2003

**(111) 199810**

(210) 535-2001

(732) ZELMER SLOVAKIA, s. r. o., Bidovce č. 316,  
044 45 Bidovce, SK;

(580) 14.01.2003

---

**(111) 201251**

(210) 2869-2001

(732) GlaxoSmithKline Biologicals S. A., Rue de  
l'Institut 89, B - 1330 Rixensart, BE;

(580) 17.01.2003

---

**(111) 199829**

(210) 737-2001

(732) GlaxoSmithKline Biologicals S. A., Rue de  
l'Institut 89, B - 1330 Rixensart, BE;

(580) 16.01.2003

---

**(111) 199830**

(210) 738-2001

(732) GlaxoSmithKline Biologicals S. A., Rue de  
l'Institut 89, B - 1330 Rixensart, BE;

(580) 16.01.2003

---

**(111) 200446**

(210) 1536-2000

(732) FOR CLEAN, a. s., Vrbovská cesta 39, 921 01  
Piešťany, SK;

(580) 15.01.2003

---

**(111) 200447**

(210) 1537-2000

(732) FOR CLEAN, a. s., Vrbovská cesta 39, 921 01  
Piešťany, SK;

(580) 15.01.2003

---

**(111) 200644**

(210) 1962-2001

(732) GlaxoSmithKline Biologicals S. A., Rue de  
l'Institut 89, B - 1330 Rixensart, BE;

(580) 16.01.2003

---

**(111) 200673**

(210) 2187-2001

(732) GlaxoSmithKline Biologicals S. A., Rue de  
l'Institut 89, B - 1330 Rixensart, BE;

(580) 16.01.2003

---

**(111) 200674**

(210) 2188-2001

(732) GlaxoSmithKline Biologicals S. A., Rue de  
l'Institut 89, B - 1330 Rixensart, BE;

(580) 16.01.2003

---

**(111) 200860**

(210) 2474-2001

(732) GlaxoSmithKline Biologicals S. A., Rue de  
l'Institut 89, B - 1330 Rixensart, BE;

(580) 16.01.2003

---

## Licenčné zmluvy registrované

**(111) 157039**

(210) 38317  
 (732) SANTA NÁPOJE Krnov, a. s., Za drahou 1,  
 794 01 Krnov, CZ;  
 (791) Zuzák Vladimír - Galimo, Hodská 376/36,  
 924 00 Galanta, SK;  
 Druh licencie: zmluvná nevýlučná  
 Dátum uzavretia licenčnej zmluvy: 19.12.2001  
 (580) 23.12.2002

**(111) 157039**

(210) 38317  
 (732) SANTA NÁPOJE Krnov, a. s., Za drahou 1,  
 794 01 Krnov, CZ;  
 (791) NITRA LIMO, spol. s r. o., Čajkovského 36,  
 949 01 Nitra, SK;  
 Druh licencie: zmluvná nevýlučná  
 Dátum uzavretia licenčnej zmluvy: 01.11.2001  
 (580) 23.12.2002

**(111) 157039**

(210) 38317  
 (732) SANTA NÁPOJE Krnov, a. s., Za drahou 1,  
 794 01 Krnov, CZ;  
 (791) LIMOTTI BENKO & IZRAEL, Krátka 9, 943 01  
 Štúrovo, SK;  
 Druh licencie: zmluvná nevýlučná  
 Dátum uzavretia licenčnej zmluvy: 29.04.2002  
 (580) 23.12.2002

**(111) 157039**

(210) 38317  
 (732) SANTA NÁPOJE Krnov, a. s., Za drahou 1,  
 794 01 Krnov, CZ;  
 (791) J. Benkovič Copier Center VÝROBA NEALKO,  
 Tyršova 1, 941 31 Dvory nad Žitavou, SK;  
 Druh licencie: zmluvná nevýlučná  
 Dátum uzavretia licenčnej zmluvy: 15.04.2002  
 (580) 23.12.2002

**(111) 157039**

(210) 38317  
 (732) SANTA NÁPOJE Krnov, a. s., Za drahou 1,  
 794 01 Krnov, CZ;  
 (791) Edita Szabová - Hostinec SZABÓ, Mlynská 438,  
 941 22 Zemné, SK;  
 Druh licencie: zmluvná nevýlučná  
 Dátum uzavretia licenčnej zmluvy: 03.12.2002  
 (580) 23.12.2002

**(111) 166899**

(210) 55389  
 (732) Bohemia Sekt, Českomoravská vinařská akciová  
 spoločnosť, Smetanova 220, 332 02 Starý Plze-  
 nec, CZ;  
 (791) HUBERT J. E., s. r. o., Vinárska 137, 926 01 Se-  
 reď, SK;  
 Druh licencie: zmluvná nevýlučná  
 Dátum uzavretia licenčnej zmluvy: 18.06.2002  
 (580) 16.01.2003

**(111) MOZ 441309**

(732) Société des Prodiuts Nestlé S. A., 1800 Vevey,  
 CH;  
 (791) Nestlé Slovensko, s. r. o., Košovská cesta 11,  
 971 27 Prievidza, SK;  
 Dátum uzavretia licenčnej zmluvy: 02.12.2002  
 (580) 28.01.2003.

**(111) MOZ 595253**

(732) Société des Prodiuts Nestlé S. A., 1800 Vevey,  
 CH;  
 (791) Nestlé Slovensko, s. r. o., Košovská cesta 11,  
 971 27 Prievidza, SK;  
 Dátum uzavretia licenčnej zmluvy: 02.12.2002  
 (580) 28.01.2003.

**(111) MOZ 726641**

(732) Société des Prodiuts Nestlé S. A., 1800 Vevey,  
 CH;  
 (791) Nestlé Slovensko, s. r. o., Košovská cesta 11,  
 971 27 Prievidza, SK;  
 Dátum uzavretia licenčnej zmluvy: 02.12.2002  
 (580) 28.01.2003.

## Medzinárodne zapísané ochranné známky

**(111) 178650**

(220) 18.12.1992

(800) 791 745

Dátum medzinárodného zápisu: 03.04.2002

Platnosť pre: CZ, YU, HU, DE, PL, AT

**(111) 199750**

(220) 28.02.2002

(800) 792 358

Dátum medzinárodného zápisu: 13.08.2002

Platnosť pre: CZ, HU, PL, AT, UA

**(111) 179623**

(220) 12.07.1994

(800) 698 582

Dátum medzinárodného zápisu: 19.06.2002

Platnosť pre: DK, IE, PT, ES, CH, GB

**(111) 199752**

(220) 13.12.2001

(800) 792 471

Dátum medzinárodného zápisu: 12.11.2002

Platnosť pre: CZ

**(111) 199256**

(220) 12.10.2001

(800) 792 830

Dátum medzinárodného zápisu: 10.06.2002

Platnosť pre: LT, LV, PL, RU, UA

**(111) 199755**

(220) 04.03.2002

(800) 791 370

Dátum medzinárodného zápisu: 14.08.2002

Platnosť pre: CZ, HU, AT, IT

**(111) 199262**

(220) 23.01.2002

(800) 790 238

Dátum medzinárodného zápisu: 10.06.2002

Platnosť pre: CZ, HU, PL

**(111) 200148**

(220) 18.01.2002

(800) 792 172

Dátum medzinárodného zápisu: 06.09.2002

Platnosť pre: BG, CZ, YU, PL, RO, RU, UA, LT

**(111) 199493**

(220) 15.01.2002

(800) 790 890

Dátum medzinárodného zápisu: 04.07.2002

Platnosť pre: BG, CZ, HR, HU, DE, PL, RO, SI, CH

**(111) 200419**

(220) 16.05.2001

(800) 791 565

Dátum medzinárodného zápisu: 07.10.2002

Platnosť pre: CZ, HU, AT

**(111) 199497**

(220) 12.02.2002

(800) 792 169

Dátum medzinárodného zápisu: 04.07.2002

Platnosť pre: BG, CZ, FR, YU, HU, DE, PL, RO, RU, SI, IT, UA

**(111) 200420**

(220) 16.05.2001

(800) 791 564

Dátum medzinárodného zápisu: 07.10.2002

Platnosť pre: CZ, HU, AT

**(111) 199619**

(220) 16.08.2001

(800) 792 733

Dátum medzinárodného zápisu: 11.07.2002

Platnosť pre: CZ, HU, PL

**(111) 200428**

(220) 17.04.2002

(800) 791 695

Dátum medzinárodného zápisu: 07.10.2002

Platnosť pre: CZ, HU, AT

**(111) 199746**

(220) 13.02.2002

(800) 791 030

Dátum medzinárodného zápisu: 12.08.2002

Platnosť pre: CZ, HU, AT, IT

**(111) 200430**

(220) 17.04.2002

(800) 791 696

Dátum medzinárodného zápisu: 07.10.2002

Platnosť pre: CZ, HU, AT

**(111) 199749**

(220) 28.02.2002

(800) 792 355

Dátum medzinárodného zápisu: 13.08.2002

Platnosť pre: CZ, HU, PL, AT, UA

**(111) 200431**

(220) 17.04.2002

(800) 791 697

Dátum medzinárodného zápisu: 07.10.2002

Platnosť pre: CZ, HU, AT

**(111) 200432**  
 (220) 17.04.2002  
 (800) 791 698  
 Dátum medzinárodného zápisu: 07.10.2002  
 Platnosť pre: CZ, HU, AT

**(111) 200744**  
 (220) 13.05.2002  
 (800) 791 965  
 Dátum medzinárodného zápisu: 08.11.2002  
 Platnosť pre: CZ, DE, AT, CH

**(111) 200433**  
 (220) 17.04.2002  
 (800) 791 699  
 Dátum medzinárodného zápisu: 07.10.2002  
 Platnosť pre: CZ, HU, AT

**(111) 200745**  
 (220) 20.05.2002  
 (800) 792 531  
 Dátum medzinárodného zápisu: 08.11.2002  
 Platnosť pre: CZ, EE, LT, LV, HU, PL, RU

**(111) 200434**  
 (220) 22.04.2002  
 (800) 790 885  
 Dátum medzinárodného zápisu: 07.10.2002  
 Platnosť pre: BA, KZ, NO, PL, AT, RO, ES, GB

**(111) 200752**  
 (220) 05.06.2002  
 (800) 793 031  
 Dátum medzinárodného zápisu: 08.11.2002  
 Platnosť pre: CZ, HU, PL, AT

**(111) 200435**  
 (220) 25.04.2002  
 (800) 793 003  
 Dátum medzinárodného zápisu: 07.10.2002  
 Platnosť pre: DE

**(111) 200753**  
 (220) 10.06.2002  
 (800) 791 986  
 Dátum medzinárodného zápisu: 08.11.2002  
 Platnosť pre: CZ, UA

**Zaniknuté ochranné známky**

(111)	(141)	(111)	(141)	(111)	(141)	(111)	(141)
90715	02.05.2002	161123	18.05.2002	173048	21.05.2002	175118	21.05.2002
90716	02.05.2002	161155	18.05.2002	173184	07.05.2002	175121	15.05.2002
95294	12.05.2002	161752	11.05.2002	173267	29.05.2002	175122	06.05.2002
95300	12.05.2002	165116	07.05.2002	173293	28.05.2002	175224	12.05.2002
98529	29.05.2002	165137	12.05.2002	173294	28.05.2002	175264	12.05.2002
98717	27.05.2002	165174	14.05.2002	173437	21.05.2002	175265	22.05.2002
98760	22.05.2002	165234	18.05.2002	173533	29.05.2002	175268	13.05.2002
98762	22.05.2002	165235	18.05.2002	173566	06.05.2002	175269	14.05.2002
99731	25.05.2002	165244	06.05.2002	173674	27.05.2002	175275	27.05.2002
99734	25.05.2002	165245	06.05.2002	173787	29.05.2002	175279	04.05.2002
99743	22.05.2002	165258	18.05.2002	173794	12.05.2002	175349	22.05.2002
100392	27.05.2002	165259	18.05.2002	173800	14.05.2002	175353	05.05.2002
104628	21.05.2002	165266	14.05.2002	173802	14.05.2002	175459	04.05.2002
109266	11.05.2002	165268	25.05.2002	173803	14.05.2002	175600	18.05.2002
113333	17.05.2002	165483	31.05.2002	173804	14.05.2002	175626	12.05.2002
117795	21.05.2002	165499	18.05.2002	173806	04.05.2002	175814	27.05.2002
118251	02.05.2002	170454	14.05.2002	173886	06.05.2002	175815	27.05.2002
119506	10.05.2002	170847	28.05.2002	173928	25.05.2002	175856	22.05.2002
155105	22.05.2002	170999	28.05.2002	173966	20.05.2002	175857	22.05.2002
155106	06.05.2002	171000	28.05.2002	174198	14.05.2002	175859	22.05.2002
155128	12.05.2002	171197	07.05.2002	174583	29.05.2002	175973	06.05.2002
155129	18.05.2002	171781	13.07.1992	174584	29.05.2002	176039	18.05.2002
155270	28.05.2002	171969	07.05.2002	174651	21.05.2002	176119	19.05.2002
155271	28.05.2002	172219	11.05.2002	174712	18.05.2002	176121	29.05.2002
160954	03.05.2002	172231	15.05.2002	174722	14.05.2002	176317	20.05.2002
160960	17.05.2002	172472	07.05.2002	174886	12.05.2002	176447	25.05.2002
160964	13.05.2002	172584	16.04.2002	174905	07.05.2002	176498	05.05.2002
160973	25.05.2002	172930	21.05.2002	174954	15.05.2002	176499	05.05.2002
160997	03.05.2002	172944	20.05.2002	174962	29.05.2002	176514	04.05.2002
161024	03.05.2002	172998	19.05.2002	174967	06.05.2002	176572	19.05.2002
161025	03.05.2002	172999	07.05.2002	174971	28.05.2002	176578	20.05.2002
161061	11.05.2002	173002	05.05.2002	174990	15.05.2002	176589	11.05.2002
161071	18.05.2002	173009	19.05.2002	175105	22.05.2002	176683	04.05.2002
161122	18.05.2002	173017	28.05.2002	175106	22.05.2002	176723	29.05.2002

(111)	(141)	(111)	(141)	(111)	(141)	(111)	(141)
176782	05.05.2002	177896	22.05.2002	178546	12.05.2002	180792	15.05.2002
176783	06.05.2002	178003	14.05.2002	178547	12.05.2002	180836	15.05.2002
176784	06.05.2002	178105	13.05.2002	178549	14.05.2002	181261	11.05.2002
176785	06.05.2002	178470	12.05.2002	178551	22.05.2002	181262	26.05.2002
176786	06.05.2002	178471	12.05.2002	178632	28.05.2002	181934	04.05.2002
176787	12.05.2002	178472	12.05.2002	178634	28.05.2002	194125	21.05.2002
176963	20.05.2002	178475	14.05.2002	178645	15.05.2002		
177186	12.05.2002	178478	21.05.2002	178755	21.05.2002		
177485	26.05.2002	178480	28.05.2002	179086	19.05.2002		
177894	14.05.2002	178545	06.05.2002	179679	20.05.2002		

### Zastavené konania o prihláškach ochranných známok

(210)

1999-99  
2982-99  
1034-2001

### Zamietnuté prihlášky ochranných známok

(210)

864-99

### Čiastočne vymazané ochranné známky

**(111) 174527**

(210) 65983

(220) 20.01.1992

Dátum čiastočného výmazu: 14.01.2003

(510) Pracie a čistiace prostriedky, prostriedky na zmäkčovanie vody, zošľachtovacie prostriedky na bielizeň (prípravky s antistatickými a zmäkčovacími účinkami, aviváže) v triede 3.

**8 (511) 3**

(580) 14.01.2003

**(111) 191134**

(210) 1408-98

(220) 29.05.1998

Dátum čiastočného výmazu: 08.01.2003

(511) 20 - Spacie vaky na stanovanie; spacie vaky na kempovanie.

35 - Prieskum a analýza trhov; pomoc pri riadení obchodnej činnosti; služby, poradenstvo v obchodnej činnosti; obchodné alebo podnikateľské informácie.

42 - Projektová, konštruktérska a inžinierska činnosť v investičnej výstavbe; odborné poradenstvo v oblasti stavebnín.

**8 (511) 20,35,42**

(580) 08.01.2003

### Zmeny v zozname tovarov a služieb

**(111) 198292**

(210) 3176-2000

**8 (511) 5**

(511) 5 - Antialergické prípravky.

(580) 17.01.2003



## Rozhodnutie

Úrad priemyselného vlastníctva Slovenskej republiky podľa § 12 zákona č. 55/1997 Z. z. o ochranných známkach v znení zákona č. 577/2001 Z. z. rozhodol, že **zápis ochrannej známky č. 198648 sa ruší a prihláška ochrannej známky č. POZ 1750-95 sa vracia späť do konania.**

## Opravy zoznamu zatriedených tovarov a/alebo služieb

(111) 200742

(210) 2936-2001

(511) 5 - Potravínové doplnky na posilnenie imunitného systému; dietetické prípravky na lekárske účely; potravinové prípravky na lekárske účely; liečivá pre ľudskú potrebu.

Vestník č. 8/2002

---

(210) 3807-2000

(511) 7 - ...katódové trubice, snímacie elektrónky, plazmové televízne prijímače, plazmové displeje...spínače denného osvetlenia, invertory, programovateľné regulátory...

Vestník č. 12/2002

---

# ČASŤ

**OZNAČENIA PÔVODU VÝROBKOV**

## **Zápis ďalšieho užívateľa označenia pôvodu**

Číslo zápisu: 45

Číslo prihlášky: 74-67

Užívateľ: TOKAJ VÍN, spol. s r. o., M. R. Štefánika 1941, 075 01 Trebišov, SK;

Dátum účinnosti voči tretím osobám: 27.11.2002