

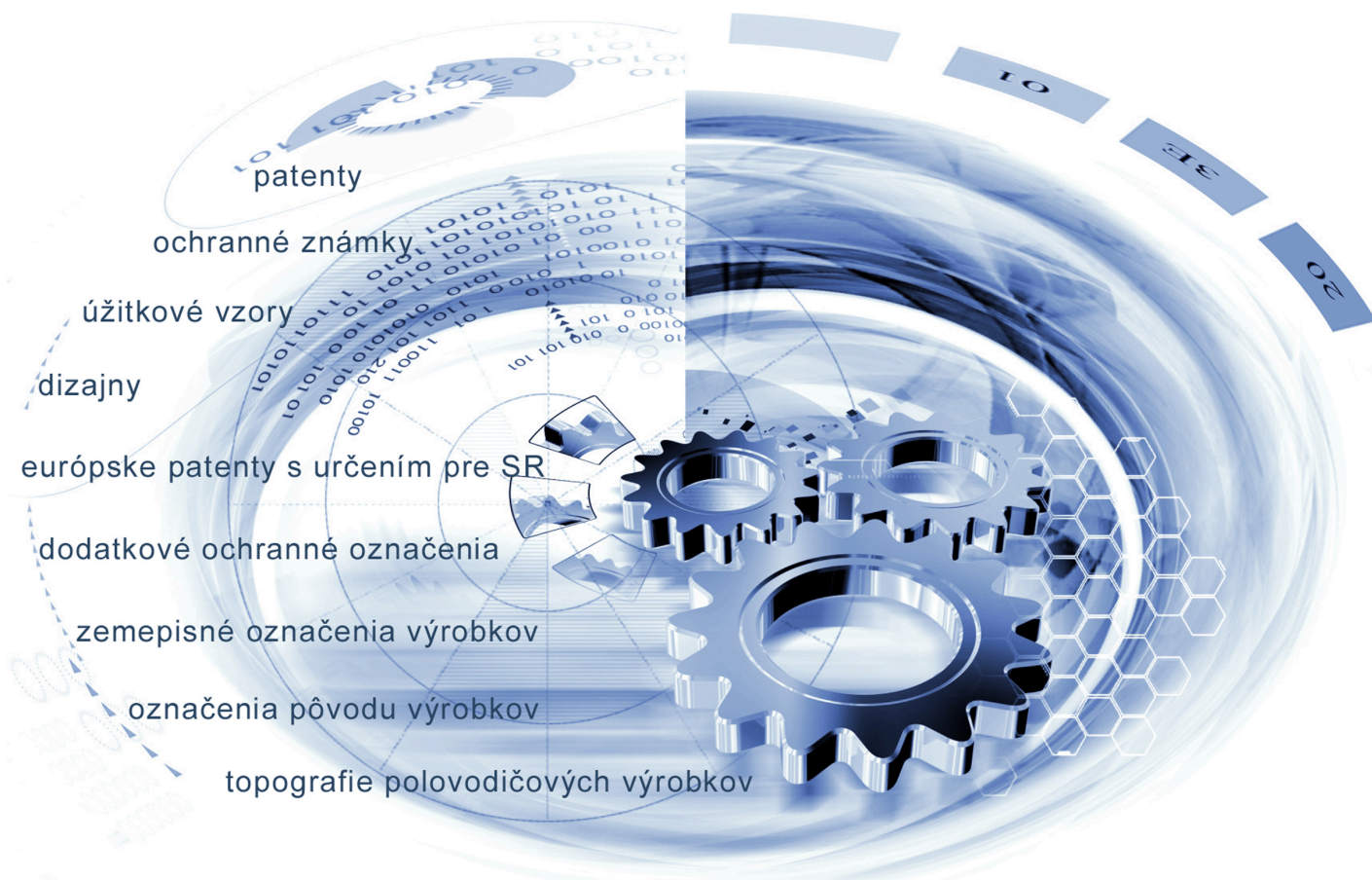

ÚRAD
PRIEMYSELNÉHO VLASTNÍCTVA
SLOVENSKEJ REPUBLIKY



VESTNÍK

Úradu priemyselného vlastníctva Slovenskej republiky

ISSN 2453-7551

15/2023

9. august 2023

OBSAH

Patenty.....	5
Európske patenty s určením pre Slovenskú republiku.....	13
Dodatkové ochranné osvedčenia.....	37
Úžitkové vzory.....	41
Dizajny.....	50
Ochranné známky.....	59
Úradné oznamy.....	198

CONTENT

Patents.....	5
European Patents with Designation for the Slovak Republic.....	13
Supplementary Protection Certificates.....	37
Utility Models.....	41
Designs.....	50
Trade Marks.....	59
Official Announcements.....	198

Dvojpísmenkové kódové označenie krajín a medzinárodných organizácií (Štandard WIPO ST.3)

AD	Andorra	CW	Curacao	GY	Guyana
AE	Spojené arabské emiráty	CX	Vianočný ostrov	HK	Hongkong
AF	Afganistan	CY	Cyprus	HM	Heardov ostrov
AG	Antigua a Barbuda	CZ	Česká republika	HN	Honduras
AI	Anguilla	DD	Nemecká demokratická republika	HR	Chorvátsko
AL	Albánsko	DE	Nemecko	HT	Haiti
AM	Arménsko	DJ	Džibutsko	HU	Maďarsko
AN	Holandské Antily	DK	Dánsko	IB	Medzinárodný úrad Svetovej organizácie duševného vlastníctva (WIPO)
AO	Angola	DM	Dominika	ID	Indonézia
AP	Africká regionálna organizácia duševného vlastníctva (ARIPO)	DO	Dominikánska republika	IE	Írsko
AQ	Antarktída	DT	Nemecká spolková republika	IL	Izrael
AR	Argentína	DZ	Alžírsko	IM	Man
AS	Americká Samoa	EA	Eurázijská patentová organizácia (EAPO)	IN	India
AT	Rakúsko	EC	Ekvádor	IO	Britské indickooceánske územie
AU	Austrália	EE	Estónsko	IQ	Irak
AW	Aruba	EG	Egypt	IR	Irán
AZ	Azerbajdžan	EH	Západná Sahara	IS	Island
BA	Bosna a Hercegovina	EM	Úrad Európskej Únie pre duševné vlastníctvo (EUIPO) ²	IT	Taliansko
BB	Barbados	EP	Európsky patentový úrad (EPO)	JE	Jersey
BD	Bangladéš	ER	Eritrea	JM	Jamajka
BE	Belgicko	ES	Španielsko	JO	Jordánsko
BF	Burkina	ET	Etiópia	JP	Japonsko
BG	Bulharsko	EU	Európska únia	KE	Keňa
BH	Bahrajn	FI	Fínsko	KG	Kirgizsko
BI	Burundi	FJ	Fidži	KH	Kambodža
BJ	Benin	FK	Falklandy	KI	Kiribati
BM	Bermudy	FM	Mikronézia	KM	Komory
BN	Brunej	FO	Faerské ostrovy	KN	Svätý Krištof a Nevis
BO	Bolívia	FR	Francúzsko	KP	Kórejská ľudovodemokratická republika (KĽDR)
BQ	Bonaire, Svätý Eustach a Saba	GA	Gabon	KR	Kórejská republika
BR	Brazília	GB	Spojené kráľovstvo	KW	Kuvajt
BS	Bahamy	GC	Patentový úrad Rady pre spoluprácu arabských štátov Perzského zálivu (GCC)	KY	Kajmanie ostrovy
BT	Bhután	GD	Grenada	KZ	Kazachstan
BV	Bouvetov ostrov	GE	Gruzínsko	LA	Laos
BW	Botswana	GF	Francúzska Guyana	LB	Libanon
BX	Úrad Beneluxu pre duševné vlastníctvo (BOIP) ¹	GG	Guernsey	LC	Svätá Lucia
BY	Bielorusko	GH	Ghana	LI	Lichtenštajnsko
BZ	Belize	GI	Gibraltár	LK	Srí Lanka
CA	Kanada	GL	Grónsko	LR	Libéria
CC	Kokosové ostrovy	GM	Gambia	LS	Lesotho
CD	Kongo (býv. Zair)	GN	Guinea	LT	Litva
CF	Stredoafriická republika	GP	Guadeloupe	LU	Luxembursko
CG	Kongo	GQ	Rovníková Guinea	LV	Lotyšsko
CH	Švajčiarsko	GR	Grécko	LY	Líbya
CI	Pobrežie Slonoviny	GS	Južná Georgia a Južné Sandwichove ostrovy	MA	Maroko
CK	Cookove ostrovy	GT	Guatemala	MC	Monako
CL	Čile	GU	Guam	MD	Moldavsko
CM	Kamerun	GW	Guinea-Bissau	ME	Čierna Hora
CN	Čína			MG	Madagaskar
CO	Kolumbia			MH	Marshallove ostrovy
CR	Kostarika				
CS	Československo				
CU	Kuba				
CV	Kapverdy				

MK	Macedónsko	PW	Palau	TM	Turkménsko
ML	Mali	PY	Paraguaj	TN	Tunisko
MM	Mjanmarsko			TO	Tonga
MN	Mongolsko	QA	Katar	TR	Turecko
MO	Macao	QZ	Úrad Spoločenstva pre odrody rastlín (CPVO)	TT	Trinidad a Tobago
MP	Severné Mariány			TV	Tuvalu
MQ	Martinik			TW	Taiwan
MR	Mauritánia	RE	Réunion	TZ	Tanzánia
MS	Montserrat	RO	Rumunsko		
MT	Malta	RS	Srbsko	UA	Ukrajina
MU	Maurícius	RU	Ruská federácia	UG	Uganda
MV	Maldivy	RW	Rwanda	UM	Menšie odľahlé ostrovy USA
MW	Malawi			US	Spojené štáty, USA
MX	Mexiko	SA	Saudská Arábia	UY	Uruguaj
MY	Malajzia	SB	Šalamúnove ostrovy	UZ	Uzbekistan
MZ	Mozambik	SC	Seychely		
		SD	Sudán	VA	Vatikán
NA	Namíbia	SE	Švédsko	VC	Svätý Vincent a Grenadíny
NC	Nová Kaledónia	SG	Singapur	VE	Venezuela
NE	Niger	SH	Svätá Helena	VG	Britské Panenské ostrovy
NF	Norfolk	SI	Slovinsko	VI	Americké Panenské ostrovy
NG	Nigéria	SJ	Svalbard a Jan Mayen	VN	Vietnam
NI	Nikaragua	SK	Slovenská republika	VU	Vanuatu
NL	Holandsko	SL	Sierra Leone		
NO	Nórsko	SM	San Maríno	WF	Wallis a Futuna
NP	Nepál	SN	Senegal	WO	Svetová organizácia duševného vlastníctva (WIPO)
NR	Nauru	SO	Somálsko	WS	Samoa
NU	Niue	SR	Surinam		
NZ	Nový Zéland	SS	Južný Sudán	XN	Nordický patentový inštitút (NPI)
		ST	Svätý Tomáš a Princov ostrov	XU	Medzinárodná únia pre ochranu nových odrôd rastlín (UPOV)
OA	Africká organizácia duševného vlastníctva (OAPI)	SU	Sovietsky zväz	XV	Vyšehradský patentový inštitút (VPI)
OM	Omán	SV	Salvádor	XX	Neznáme štáty, iné subjekty alebo organizácie
		SX	Svätý Martin		
PA	Panama	SY	Sýria	YE	Jemen
PE	Peru	SZ	Svazijsko	YT	Mayotte
PF	Francúzska Polynézia			YU	Juhoslávia/Srbsko a Čierna Hora
PG	Papua-Nová Guinea	TC	Turks a Caicos		
PH	Filipíny	TD	Čad	ZA	Južná Afrika
PK	Pakistan	TF	Francúzske južné územia	ZM	Zambia
PL	Poľsko	TG	Togo	ZW	Zimbabwe
PM	Saint Pierre a Miquelon	TH	Thajsko		
PN	Pitcairnové ostrovy	TJ	Tadžikistan		
PR	Portoriko	TK	Tokelau		
PT	Portugalsko	TL	Východný Timor		

Poznámky:

¹ Zahŕňa Belgicko, Holandsko a Luxembursko, v niektorých výstupoch úradu sa môže vyskytovať názov Benelux, napr. v súvislosti s uvádzaním údajov alebo informácií o ochranných známkach alebo dizajnoch určených pre krajiny Beneluxu (medzinárodné zápisy podľa

² V niektorých výstupoch úradu sa môže vyskytovať názov Európska únia, napr. v súvislosti s uvádzaním údajov alebo informácií o ochranných známkach alebo dizajnoch určených pre územie Európskej únie (medzinárodné zápisy podľa Madridského alebo Haagskeho sys

ČASŤ

PATENTY

Kódy na označovanie jednotlivých druhov dokumentov (Štandard WIPO ST.16)

A3	Zverejnené patentové prihlášky podľa zákona č. 435/2001 Z. z. o patentoch, dodatkových ochranných osvedčeniach a o zmene a doplnení niektorých zákonov (patentový zákon) v znení neskorších predpisov	B7	Zmenené znenia patentové prihlášky podľa zákona č. 435/2001 Z. z. o patentoch, dodatkových ochranných osvedčeniach a o zmene a doplnení niektorých zákonov (patentový zákon) v znení neskorších predpisov
B6	Udelené patentové prihlášky podľa zákona č. 435/2001 Z. z. o patentoch, dodatkových ochranných osvedčeniach a o zmene a doplnení niektorých zákonov (patentový zákon) v znení neskorších predpisov		

Číselné kódy na označovanie bibliografických údajov (Štandard WIPO ST.9)

(11)	Číslo dokumentu	(71)	Meno (názov) prihlasovateľa(-ov)
(13)	Druh dokumentu	(71)	Meno (názov) prihlasovateľa(-ov)
(21)	Číslo prihlášky	(72)	Meno pôvodcu (-ov)
(22)	Dátum podania prihlášky	(73)	Meno (názov) majiteľa(-ov)
(30)	Údaje o prioritě	(74)	Meno (názov) zástupcu(-ov)
(40)	Dátum zverejnenia prihlášky	(86)	Číslo podania medzinárodnej prihlášky podľa PCT
(45)	Dátum oznámenia o sprístupnení dokumentu	(87)	Číslo zverejnenia medzinárodnej prihlášky podľa PCT
(51)	Medzinárodné patentové triedenie	(96)	Číslo a dátum podania európskej patentovej prihlášky
(54)	Názov	(97)	Číslo a dátum zverejnenia európskej patentovej prihlášky alebo vydania európskeho patentového spisu
(57)	Anotácia		
(62)	Číslo pôvodnej prihlášky v prípade vylúčenej prihlášky		
(67)	Číslo pôvodnej prihlášky úžitkového vzoru v prípade odbočenia		

Kódy na označovanie záhlaví oznámení publikovaných vo Vestníku ÚPV SR (Štandard WIPO ST. 17)

Zverejnené patentové prihlášky

BA9A	Zverejnené patentové prihlášky
FA9A	Zastavené konania o patentových prihláškach na žiadosť prihlasovateľa
FB9A	Zastavené konania o patentových prihláškach
FC9A	Zamietnuté patentové prihlášky
FD9A	Zastavené konania pre nezaplatenie poplatku
GB9A	Prevody a prechody práv na patentové prihlášky
GD9A	Licenčné zmluvy registrované alebo udelené na patentové prihlášky
GD9A	Ukončenia platnosti licenčných zmlúv na patentové prihlášky
GD9A	Sublicenčné zmluvy registrované na patenty alebo patentové prihlášky
GD9A	Ukončenie platnosti sublicenčných zmlúv na patenty alebo patentové prihlášky
PD9A	Zmeny dispozičných práv na patentové prihlášky (zálohy)
PD9A	Zmeny dispozičných práv na patentové prihlášky (ukončenie zálohov)
QA9A	Ponuky licencií na patentové prihlášky
QA9A	Späťvzatia ponúk licencií na patentové prihlášky
RD9A	Exekúcie na patentové prihlášky
RF9A	Ukončenie exekúcií na patentové prihlášky

RL9A	Prepis prihlasovateľa patentu (na základe rozhodnutia súdu)
RL9A	Prepis prihlasovateľa patentu (na základe rozhodnutia súdu)
RL9A	Súdne spory o právo na patentové prihlášky
RL9A	Ukončenie súdnych sporov o právo na patentové prihlášky

Udelené patenty

FG4A	Udelené patenty
MA4A	Zaniknuté patenty vzdáním sa
MC4A	Zrušené patenty
MG4A	Čiastočne zrušené patenty
MK4A	Zaniknuté patenty uplynutím doby platnosti
MM4A	Zaniknuté patenty pre nezaplatenie udržiavacích poplatkov
PC4A	Prevody a prechody práv na patenty
PD4A	Zmeny dispozičných práv na patenty (ukončenie zálohov)
PD4A	Zmeny dispozičných práv na patenty (zálohy)
QA4A	Ponuky licencií na patenty
QA4A	Späťvzatia ponúk licencií na patenty
QB4A	Licenčné zmluvy registrované alebo udelené na patenty

QC4A	Ukončenie platnosti licenčných zmlúv na patenty	RL4A	Súdne spory o právo na patenty
RD4A	Exekúcie na patenty	RL4A	Ukončenie súdnych sporov o právo na patenty
RF4A	Ukončenie exekúcií na patenty	SB4A	Patenty zapísané do registra po odtajnení
RL4A	Prepis majiteľa patentu (na základe rozhodnutia súdu)		

Opravy a zmeny

Opravy v patentových prihláškach

HA9A	Doplnenie pôvodcu (-ov)
HB9A	Opravy v údajoch o ďalších osobách v patentových prihláškach alebo v patentoch
HB9A	Opravy v údajoch o prihlasovateľoch patentových prihlášok
HC9A	Zmeny v údajoch o prihlasovateľoch patentových prihlášok
HC9A	Zmeny v údajoch o ďalších osobách v patentových prihláškach alebo v patentoch
HF9A	Opravy dátumov

HG9A	Opravy zatriedenia podľa MPT
HH9A	Opravy chýb alebo zmeny všeobecne

Opravy v udelených ochranných dokumentoch

TA4A	Doplnenie pôvodcu (-ov)
TB4A	Opravy v údajoch o majiteľoch patentov
TC4A	Zmeny v údajoch o majiteľoch patentov
TF4A	Opravy dátumov
TG4A	Opravy zatriedenia podľa MPT
TH4A	Opravy chýb alebo zmeny všeobecne

BA9A

Zverejnené patentové prihlášky

(21) (51)

7-2022 **B65F 1/16**
 8-2022 **G16H 20/00**
 9-2022 **C08L 91/00**
 97-2022 **G05B 15/00**

(51) **C08L 91/00** (2006.01)
A01P 17/00 (2006.01)
A01N 25/00 (2006.01)
A01N 59/00 (2006.01)
C07C 53/06 (2006.01)
C07C 53/10 (2006.01)
C07C 55/07 (2006.01)

(21) 9-2022

(22) 24.1.2022

(71) Teren Ján, Ing., CSc., Bratislava, SK;
 Martinů Tomáš, Ing., Ph.D., Rostoky u Prahy, CZ;
 Mendelova univerzita v Brně, Brno, Černá Pole, CZ;
 Výzkumný ústav lesního hospodářství a myslivosti, v. v. i., Jíloviště u Prahy, CZ;

(72) Teren Ján, Ing., CSc., Bratislava, SK;
 Martinů Tomáš, Ing., Ph.D., Rostoky u Prahy, CZ;
 Kamler Jiří, prof. Ing. Ph.D., Pozořice, CZ;
 Skoták Vlastimil, Ing., Blansko, CZ;
 Nárovcová Jarmila, Ing., Ph.D., Opočno, CZ;

(54) **Prípravky na odpudzovanie zveri a škodcov, spôsob ich prípravy a použitia**

(57) Pre prípravky na odpudzovanie zveri a škodcov v zmysle riešenia je charakteristické, že obsahujú amónnu soľ minerálnej a/alebo karboxylovej kyseliny a oxid alkalickéj zeminy a/alebo uhličitan draselný, a/alebo uhličitan sodný. Prípravky môžu mať charakter prášku, drviny, briekiet, toboliiek, tabliet, suspenzií, pást alebo krémov. Súčasťou riešenia je tiež spôsob ich prípravy a ich použitia.

(51) **B65F 1/16** (2006.01)

(21) 7-2022

(22) 18.1.2022

(71) Voroničová Adriana, Michalovce, SK;
 (72) Voroničová Adriana, Michalovce, SK;

(54) **Kompostér**

(57) Kompostér sa skladá z oceleového rámu (1), ku ktorému je pomocou spojov (3), ktoré sú zo skrutiek, závitových tyčí, podložiek a matic, pripojená nádoba s vekom (2) bez dna. Rám (1) a nádoba s vekom (2) bez dna majú otvor, ktorý je uzavretý vekom (5) a sú spojené dokopy pomocou spojov (4). Rošt (6) bráni zverom podhrabaniu sa. Kotvy (9) fixujú kompostér k pôde. Istenie (7) zabezpečuje, aby nádobu s vekom (2) bez dna nemohol medveď otvoriť pomocou búchania a skákania po nej. Rošt (6) pozostáva z oceľových profilov, ktoré sú od seba do štyroch centimetrov a dlhé sú aspoň tridsať centimetrov. Celá zostava je

k rovine pripevnená pomocou oceľových kotiev (9), ktoré musia byť dlhé minimálne jeden a pol metra.

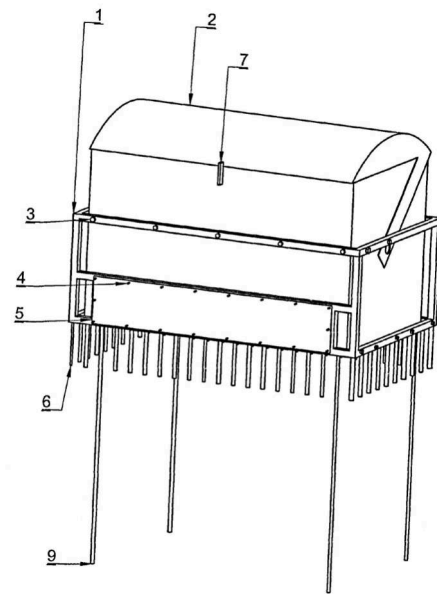

(51) **G05B 15/00** (2006.01)

(21) 97-2022

(22) 22.9.2022

(71) ZDANIA Sp. z o.o., Kraków, PL;

(72) Wróbel Grzegorz, dr, Kraków, PL;

(54) **Spôsob a systém na riadenie požadovaných hodnôt účinnosti zdrojov a prijímačov energie v budove alebo areáli na základe aktuálnej celkovej potreby jednotlivých foriem energie**

(57) Opisuje sa spôsob a systém na riadenie požadovaných hodnôt účinnosti zdrojov a prijímačov energie v budove alebo areáli na základe aktuálnej celkovej potreby jednotlivých foriem energie (elektrina, teplo, chlad, vetranie) prostredníctvom aplikáciu metód riadenia na strane dopytu na interný energetický manažment budovy. Spôsob integruje informácie o všetkých druhoch energie v budove z existujúcich jednotlivých radiacích systémov prijímačov energie (bodov osvetlenia, radiátorov, fancoilov, prívodov vzduchu) na výpočet hodnôt potreby energie pre jednotlivé zdroje energie (vzduchotechnické jednotky, výmenníky ústredného kúrenia, kotly, chladiace agregáty, zariadenia na obnoviteľné zdroje energie) a zahŕňa redukciu požadovaných hodnôt prijímačov energie pri prekročení aktuálnej kapacity zdroja.

Systém realizujúci tento spôsob využíva aspoň jedno koncentrátorové zariadenie umiestnené medzi riadiacimi systémami zdrojov a prijímačov energie na agregovanie údajov o všetkých druhoch energie, ako aj behové prostredie, ktoré môže byť vzdialené, inštalované a prevádzkované v klaudovom prostredí.

- (51) **G16H 20/00** (2018.01)
G16H 80/00 (2018.01)
 (21) **8-2022**
 (22) 20.1.2022
 (71) Kováč Dobroslav, prof. Ing., Košice, SK;
 Škorvánek Matej, MUDr., PhD., Košice, SK;
 Jacko Patrik, Ing., PhD., Brezovica, SK;
 Haň Vladimír, MUDr., PhD., Košice, SK;
 Dziak Jozef, Fintice, SK;
 Vince Tibor, Ing. doc., PhD., Prešov, SK;
 (72) Kováč Dobroslav, prof. Ing., Košice, SK;
 Škorvánek Matej, MUDr., PhD., Košice, SK;
 Jacko Patrik, Ing., PhD., Brezovica, SK;
 Haň Vladimír, MUDr., PhD., Košice, SK;
 Dziak Jozef, Fintice, SK;
 Vince Tibor, Ing. doc., PhD., Prešov, SK;
 (54) **Zapojenie expertného systému pre telemedicínu v neurológii**
 (57) Zapojenie expertného systému pre telemedicínu v neurológii pozostáva z toho, že blok

mikroprocesorového spracovania vstupov a výstupov (6) prostredníctvom svojich vstupov (11), (13), (15), (17) a (19) získa informácie o diagnostikovaných parametroch pacienta, ktoré pomocou bloku internetu (7) posielajú do bloku databázy nameraných dát (8). Z tejto databázy potom blok expertného vyhodnotenia nameraných dát (9) získa potrebné údaje, ktoré vyhodnotí a zasiela späť pomocou bloku internetu (7) a bloku mikroprocesorového spracovania vstupov a výstupov (6) do bloku grafického vstupu a výstupu (1).

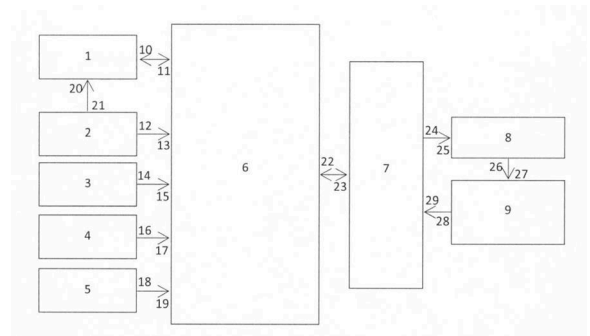

(51) (21)

B65F 1/16 7-2022
C08L 91/00 9-2022
G05B 15/00 97-2022
G16H 20/00 8-2022

FG4A

Udelené patenty

- (11) (51)
- 289093 **B01J 19/00**
 289099 **H01T 15/00**
 289100 **C07D 487/04**
 289101 **C12N 9/78**
 289102 **E03D 9/02**
- (51) **B01J 19/00** (2006.01)
B01J 23/42 (2006.01)
B01J 35/10 (2006.01)
C23C 14/16 (2006.01)
C23C 16/513 (2006.01)
C08L 25/06 (2006.01)
B32B 37/12 (2006.01)
- (11) **289093**
 (21) 50046-2019
 (22) 17.9.2019
 (40) 24.3.2021
 (45) 9.8.2023
 (73) Univerzita Komenského v Bratislave, Fakulta matematiky, fyziky a informatiky, Bratislava, SK;
 (72) Ďurina Pavol, Ing., PhD., Bánovce nad Bebravou, SK;
 Plecenik Tomáš, doc. RNDr., PhD., Bratislava, SK;
 Medvecká Veronika, RNDr., PhD., Tvrdošín, SK;
 Truchlý Martin, RNDr., PhD., Vrútky, SK;
 Zahoranová Anna, doc. RNDr., PhD., Ivanka pri Dunaji, SK;
 Plecenik Andrej, prof. RNDr. DrSc., Bratislava, SK;
 (74) Porubčan Róbert, Ing., Ivanka pri Dunaji, SK;
 (54) **Spôsob prípravy monovrstiev, najmä na ťažko zmáčavých povrchoch, systém na nanášanie monovrstiev**
-
- (51) **C07D 487/04** (2006.01)
A61K 31/53 (2006.01)
A61P 35/00 (2006.01)
- (11) **289100**
 (21) 50074-2020
 (22) 14.12.2020
 (40) 30.6.2022
 (45) 9.8.2023
 (73) Centrum experimentálnej medicíny Slovenskej akadémie vied, verejná výskumná inštitúcia, Bratislava, SK;
 Univerzita Komenského v Bratislave, Bratislava, SK;
 (72) Štefek Milan, Ing., CSc., Plavecký Štvrtok, SK;
 Kováčiková Lucia, RNDr., PhD., Bratislava, SK;
 Šoltésová-Prnová Marta, Ing., PhD., Bratislava, SK;
 Addová Gabriela, RNDr., PhD., Bratislava, SK;
 Boháč Andrej, doc., RNDr., PhD., Bratislava, SK;
 (74) MAJLINGOVÁ & PARTNERS, s. r. o., Bratislava, SK;
 (54) **Zlúčenina centirestat disulfid, prekurzor inhibítora aldoketoreduktáz, spôsob jej prípravy, farmaceutický prostriedok s jej obsahom a jej použitie**
-
- (51) **C12N 9/78** (2006.01)
C12N 15/63 (2006.01)
A61K 38/50 (2006.01)
A61P 31/04 (2006.01)
- (11) **289101**
 (21) 50075-2020
 (22) 17.12.2020
 (40) 13.7.2022
 (45) 9.8.2023
 (73) Ústav molekulárnej biológie Slovenskej akadémie vied, verejná výskumná inštitúcia, Bratislava, SK;
 Univerzita Komenského v Bratislave, Bratislava, SK;
 (72) Bukovská Gabriela, RNDr., CSc., Bratislava, SK;
 Bocánová Lucia, RNDr., PhD., Voderady, SK;
 Halgašová Nora, RNDr., PhD., Bratislava, SK;
 Kajsiková Mária, RNDr., PhD., Hamuliakovo, SK;
 Drahovská Hana, doc., RNDr., PhD., Bratislava, SK;
 (74) MAJLINGOVÁ & PARTNERS, s. r. o., Bratislava, SK;
 (54) **Antimikrobiálny proteín, antimikrobiálny rekombinantný proteín s lytickými vlastnosťami, expresný vektor, spôsob ich prípravy a použitie**
-
- (51) **E03D 9/02** (2006.01)
E03D 9/00 (2006.01)
- (11) **289102**
 (21) 14-2020
 (22) 26.2.2020
 (40) 16.9.2021
 (45) 9.8.2023
 (73) Frajka Jozef, Šaľa, SK;
 (72) Frajka Jozef, Šaľa, SK;
 (74) Ďurica Ján, Ing., Považská Bystrica, SK;
 (54) **Samočinný dávkovač**
-
- (51) **H01T 15/00** (2006.01)
F23Q 7/00 (2006.01)
- (11) **289099**
 (21) 104-2019
 (22) 24.9.2019
 (40) 24.3.2021
 (45) 9.8.2023
 (73) Slovenská technická univerzita v Bratislave, Bratislava, SK;

- (72) Kuracina Richard, doc. Ing., Ph.D., Sereď, SK;
Szabová Zuzana, Ing., PhD., Trnava, SK;
- (54) **Zapojenie vysokoenergetického kapacitného
zapaľovača s odporovým drôtom**
-

(51)	(11)
B01J 19/00	289093
C07D 487/04	289100
C12N 9/78	289101
E03D 9/02	289102
H01T 15/00	289099

FB9A **Zastavené konania o patentových prihláškach**

- (21)
- 47-2020
50029-2020

FC9A **Zamietnuté patentové prihlášky**

- (21)
- 50019-2019
41-2020
42-2020

HC9A **Zmeny v údajoch o prihlasovateľoch patentových prihlášok**

- (21) **50001-2022**
- (71) JCDecaux SE, Neuilly-sur-Seine, FR;
Dátum zápisu do registra: 25.7.2023
-

MM4A**Zaniknuté patenty pre nezaplatenie udržiavacích poplatkov**

(11)	Dátum zániku	(11)	Dátum zániku	(11)	Dátum zániku	(11)	Dátum zániku
288370	17.12.2022	288828	21.12.2022	288845	21.12.2022	288881	21.12.2022
288824	19.12.2022	288843	21.12.2022	288846	21.12.2022	288882	21.12.2022
288827	21.12.2022	288844	21.12.2022	288866	21.12.2022	288918	14.12.2022

PC4A**Prevody a prechody práv na patenty****(11) 288993**

(21) 50061-2020

(73) MEGELLAN, SE, Praha 3, CZ;

Predchádzajúci majiteľ:

ASES GROUP, s.r.o., Praha 4, Krč, CZ;

Dátum zápisu do registra: 25.7.2023

QB4A**Licenčné zmluvy registrované alebo udelené na patenty****(11) 289008**

(21) 50053-2021

(73) MEGELLAN, SE, Praha 3, CZ;

Držiteľ licencie:

ASES GROUP, s.r.o., Praha 4, Krč, CZ;

Typ licencie: nevýlučná

Dátum uzavretia licenčnej zmluvy: 14.1.2022

Dátum zápisu do registra: 13.7.2023

ČASŤ

EURÓPSKE PATENTY
S URČENÍM PRE SLOVENSKÚ REPUBLIKU

Kódy na označovanie jednotlivých druhov dokumentov (Štandard WIPO ST.16)

T1	Preklad patentových nárokov európskej patentovej prihlášky	T3	Preklad európskeho patentového spisu
T2	Opravený preklad patentových nárokov európskej patentovej prihlášky	T4	Opravený preklad európskeho patentového spisu
		T5	Preklad zmeneného znenia európskeho patentového spisu

Číselné kódy na označovanie bibliografických údajov (Štandard WIPO ST.9)

(11)	Číslo dokumentu	(62)	Číslo pôvodnej prihlášky v prípade vylúčenej prihlášky
(21)	Číslo prihlášky	(71)	Meno (názov) prihlasovateľa(-ov)
(30)	Údaje o prioritě	(71)	Meno (názov) prihlasovateľa(-ov)
(40)	Dátum zverejnenia prihlášky	(72)	Meno pôvodcu (-ov)
(45)	Dátum oznámenia o sprístupnení dokumentu (prekladu, opraveného prekladu EPS alebo zmeneného znenia EPS)	(73)	Meno (názov) majiteľa(-ov)
(46)	Dátum oznámenia o sprístupnení dokumentu (prekladu a opraveného prekladu patentových nárokov EPP)	(74)	Meno (názov) zástupcu(-ov)
(46)	Dátum oznámenia o sprístupnení dokumentu (prekladu a opraveného prekladu patentových nárokov EPP)	(86)	Číslo podania medzinárodnej prihlášky podľa PCT
(51)	Medzinárodné patentové triedenie	(87)	Číslo zverejnenia medzinárodnej prihlášky podľa PCT
(54)	Názov	(96)	Číslo a dátum podania európskej patentovej prihlášky
		(97)	Číslo a dátum zverejnenia európskej patentovej prihlášky alebo vydania európskeho patentového spisu

Kódy na označovanie záhlaví oznámení publikovaných vo Vestníku ÚPV SR (Štandard WIPO ST. 17)

Európske patentové prihlášky

BA9A	Sprístupnené opravené preklady patentových nárokov európskych patentových prihlášok
FA9A	Zastavené konania o európskych patentových prihláškach z dôvodu späťvzatia
GA9A	Zmeny európskych patentových prihlášok na národné prihlášky
GB9A	Prevody a prechody práv na európske patentové prihlášky
GD9A	Licenčné zmluvy registrované alebo udelené na európske patentové prihlášky
GD9A	Ukončenie platnosti licenčných zmlúv na európske patentové prihlášky
GD9A	Sublicenčné zmluvy registrované na európske patenty alebo európske patentové prihlášky
GD9A	Ukončenie platnosti sublicenčných zmlúv na európske patenty alebo európske patentové prihlášky
PD9A	Zmeny dispozičných práv na európske patentové prihlášky (ukončenie zálohov)
PD9A	Zmeny dispozičných práv na európske patentové prihlášky (zálohy)
QA9A	Späťvzatia ponúk licencií na európske patentové prihlášky (v konaní)
QA9A	Ponuky licencií na európske patentové prihlášky (v konaní)
RD9A	Exekúcie na európske patentové prihlášky
RF9A	Ukončenie exekúcií na európske patentové prihlášky

RL9A	Prepis prihlasovateľa európskej patentovej prihlášky (na základe rozhodnutia súdu)
RL9A	Súdne spory o právo na európske patentové prihlášky
RL9A	Ukončenie súdnych sporov o právo na európske patentové prihlášky

Európske patenty

MA4A	Zaniknuté európske patenty vzdaním sa patentu
MC4A	Zrušené európske patenty
MC4A	Zrušené európske patenty po námietkovom konaní pred EPÚ
MG4A	Čiastočne zrušené európske patenty
MK4A	Zaniknuté európske patenty uplynutím doby platnosti
MM4A	Zaniknuté európske patenty pre nezaplatenie udržiavacích poplatkov
NG4A	Európske patenty zachované v zmenenom znení po námietkovom konaní pred EPÚ
PC4A	Prevody a prechody práv na európske patenty
PD4A	Zmeny dispozičných práv na európske patenty (zálohy)
PD4A	Zmeny dispozičných práv na európske patenty (ukončenie zálohov)
QA4A	Ponuky licencií na európske patenty
QA4A	Späťvzatia ponúk licencií na európske patenty
QB4A	Licenčné zmluvy registrované alebo udelené na európske patenty

QC4A	Ukončenie platnosti licenčných zmlúv na európske patenty	RL4A	Súdne spory o právo na európske patenty
RD4A	Exekúcie na európske patenty	SB4A	Európske patenty zapísané do registra po odtajnení
RF4A	Ukončenie exekúcií na európske patenty	SC4A	Sprístupnené preklady zmenených znení európskych patentových spisov
RL4A	Prepis majiteľa európskeho patentu (na základe rozhodnutia súdu)	SC4A	Sprístupnené opravené preklady európskych patentových spisov
RL4A	Ukončenie súdnych sporov o právo na európske patenty	SC4A	Sprístupnené preklady európskych patentových spisov

Opravy a zmeny

Opravy v európskych patentovch prihláškach

HA9A	Doplnenie pôvodcu (-ov)
HB9A	Opravy v údajoch o ďalších osobách v európskych patentových prihláškach alebo v európskych patentoch
HB9A	Opravy v údajoch o prihlasovateľoch európskych patentových prihlášok
HC9A	Zmeny v údajoch o ďalších osobách v európskych patentových prihláškach alebo v európskych patentoch
HC9A	Zmeny v údajoch o prihlasovateľoch európskych patentových prihlášok

HF9A	Opravy dátumov
HG9A	Opravy zatriedenia podľa MPT
HH9A	Opravy chýb alebo zmeny všeobecne

Opravy v európskych patentoch

TA4A	Doplnenie pôvodcu (-ov)
TB4A	Opravy v údajoch o majiteľoch európskych patentov
TC4A	Zmeny v údajoch o majiteľoch európskych patentov
TF4A	Opravy dátumov
TG4A	Opravy zatriedenia podľa MPT
TH4A	Opravy chýb alebo zmeny všeobecne

SC4A

Sprístupnené preklady európskych patentových spisov

(11)	(51)	(11)	(51)	(11)	(51)	(11)	(51)
E 41718	B65G 67/20	E 41732	C25C 3/22	E 41746	F16B 41/00	E 41760	A61K 38/47
E 41719	F16B 23/00	E 41733	B02C 18/24	E 41747	C09D 5/00	E 41761	A61K 38/46
E 41720	H03M 7/40	E 41734	C07K 14/575	E 41748	A61K 38/43	E 41762	G01G 19/02
E 41721	C08J 9/00	E 41735	A61M 5/142	E 41749	B41J 11/00	E 41763	A61K 31/506
E 41722	B65D 41/16	E 41736	A61K 38/26	E 41750	G01M 17/02	E 41764	F16B 25/00
E 41723	B60R 19/34	E 41737	G01G 19/02	E 41751	C07D 405/14	E 41765	A61K 38/48
E 41724	H04N 19/52	E 41738	E05C 19/18	E 41752	G21C 19/307	E 41766	H02H 1/04
E 41725	G01J 5/00	E 41739	C12N 15/86	E 41753	B66C 5/00	E 41767	C22C 9/02
E 41726	C07D 487/04	E 41740	A61B 5/00	E 41754	C21D 8/02	E 41768	A61K 9/00
E 41727	H01L 51/54	E 41741	A61K 31/5415	E 41755	B62D 55/26	E 41769	C09K 5/04
E 41728	A61K 9/48	E 41742	C08L 21/00	E 41756	A61K 31/5377	E 41770	H05H 1/48
E 41729	F28D 20/02	E 41743	B65D 51/16	E 41757	G01G 19/02	E 41771	A61K 31/535
E 41730	E06B 9/13	E 41744	A61K 9/107	E 41758	C04B 28/04	E 41772	H01F 41/071
E 41731	F28D 19/04	E 41745	C21D 9/48	E 41759	C11D 7/50		

(51) **A61B 5/00** (2006.01)
A61B 5/145 (2006.01)
A61B 5/1486 (2006.01)

(11) **E 41740**

(96) 21209045.0, 20.12.2018

(97) 3988014, 26.4.2023

(30) 17209756, 21.12.2017, EP

(45) 9.8.2023

(62) 18826028.5

(73) F. Hoffmann-La Roche AG, Basel, CH;

(72) Konya Ahmet, Mannheim, DE;

(74) KOREJZOVA LEGAL v. o. s., Bratislava, SK;

(54) **Zdravotnícky systém a spôsob jeho výroby**

(51) **A61K 9/00** (2006.01)

A61K 9/20 (2006.01)

A61K 45/06 (2006.01)

A61K 31/47 (2006.01)

A61P 31/06 (2006.01)

A61P 43/00 (2006.01)

(11) **E 41768**

(96) 16701516.3, 26.1.2016

(97) 3250182, 26.4.2023

(30) 264MU2015, 27.1.2015, IN

(45) 9.8.2023

(73) Janssen Pharmaceutica NV, Beerse, BE;

(72) GUPTA Manish Kumar, Mumbai, Maharashtra, IN;
MARATHE Shripad Wasudeo, Mumbai, Maharashtra, IN;

TAMBWEKAR Kaustubh Ramesh, Mumbai, Maharashtra, IN;

NAIR Shreedevi Velayudhan, Mumbai, IN;

(74) Zathurecka INPARTNERS GROUP s.r.o., Banská Bystrica, SK;

(86) PCT/EP2016/051545

(87) WO 2016/120258

(54) **Dispergovateľné kompozície**

(51) **A61K 9/107** (2006.01)

A61K 47/34 (2017.01)

A61P 27/02 (2006.01)

A61P 29/00 (2006.01)

(11) **E 41744**

(96) 13831463.8, 23.8.2013

(97) 2887923, 5.4.2023

(30) 201261693189 P, 24.8.2012, US

(45) 9.8.2023

(73) Sun Pharmaceutical Industries Limited, Mumbai, Maharashtra, IN;

(72) MITRA Ashim K., Overland Park, Kansas, US;

WEISS Sidney L., Randolph, New Jersey, US;

MCNALLY Eugene J., Fitchburg, Wisconsin, US;

(74) ŽOVICOVÁ & ŽOVIC IP, s. r. o., Bratislava, SK;

(86) PCT/US2013/056513

(87) WO 2014/032026

(54) **Oftalmologický prípravok polyoxylového lipidu alebo polyoxylovej mastnej kyseliny a liečba očných stavov**

(51) **A61K 9/48** (2006.01)

A61K 9/19 (2006.01)

A61K 35/745 (2015.01)

A23L 33/135 (2016.01)

A61P 1/04 (2006.01)

A61P 43/00 (2006.01)

A61K 35/741 (2015.01)

(11) **E 41728**

(96) 18803675.0, 16.11.2018

(97) 3709978, 5.4.2023

(30) 17306602, 17.11.2017, EP

(45) 9.8.2023

(73) Maat Pharma, Lyon, FR;

Biocodex, Gentilly, FR;

(72) SCHWINTNER Carole, Lyon, FR;

ROBIN Marianne, Lyon, FR;

DUBUISSON Jean-François, Lyon, FR;

AFFAGARD Hervé, Lyon, FR;

- MICHENET Cédric, Beauvais, FR;
BARDY Amandine, Chartres, FR;
- (74) TOMEŠ – Patentová a známková kancelária, s. r. o., Bratislava, SK;
- (86) PCT/EP2018/081650
(87) WO 2019/097030
- (54) Farmaceutický orálny prípravok obsahujúci baktérie**
-
- (51) A61K 31/506** (2006.01)
A61P 25/00 (2006.01)
- (11) E 41763**
(96) 19193122.9, 12.3.2014
(97) 3622956, 7.6.2023
(30) 201361780378 P, 13.3.2013, US
(45) 9.8.2023
(62) 14717576.4
(73) Janssen Pharmaceutica NV, Beerse, BE;
(72) GELIN Christine F., San Diego, CA, US;
LEBOLD Terry P., San Diego, CA, US;
SHIREMAN Brock T., Poway, CA, US;
ZIFF Jeannie M., San Diego, CA, US;
(74) HÖRMANN & PARTNERS s.r.o., Bratislava, SK;
- (54) Substituované 2-azabicykly a ich použitie ako modulátory receptorov orexínu**
-
- (51) A61K 31/535** (2006.01)
C07D 495/04 (2006.01)
A61P 35/00 (2006.01)
- (11) E 41771**
(96) 17767462.9, 15.3.2017
(97) 3429591, 15.3.2023
(30) 201662309372 P, 16.3.2016, US
201662334369 P, 10.5.2016, US
201662431389 P, 7.12.2016, US
201762446640 P, 16.1.2017, US
(45) 9.8.2023
(73) Kura Oncology, Inc., San Diego, CA, US;
The Regents of The University of Michigan, Ann Arbor, Michigan, US;
(72) WU Tao, Carlsbad, CA, US;
LI Liansheng, San Diego, CA, US;
WANG Yi, San Diego, CA, US;
REN Pingda, San Diego, CA, US;
GREMBECKA Jolanta, Ann Arbor, MI, US;
CIERPICKI Tomasz, Ann Arbor, MI, US;
KLOSSOWSKI Szymon, Ann Arbor, MI, US;
POLLOCK Jonathan, Ann Arbor, MI, US;
BORKIN Dmitry, Ann Arbor, MI, US;
(74) MAJLINGOVÁ & PARTNERS, s. r. o., Bratislava, SK;
(86) PCT/US2017/022564
(87) WO 2017/161028
- (54) Substituované deriváty tieno[2,3-d]pyrimidínu ako inhibítory menín-MLL a spôsoby použitia**
-
- (51) A61K 31/5377** (2006.01)
A61K 31/4412 (2006.01)
A61K 31/444 (2006.01)
A61P 35/00 (2006.01)
- (11) E 41756**
(96) 15809540.6, 17.6.2015
- (97) 3157527, 24.5.2023
(30) 201462013522 P, 17.6.2014, US
201462036265 P, 12.8.2014, US
(45) 9.8.2023
(73) Epizyme, Inc., Cambridge, MA, US;
Eisai R&D Management Co., Ltd., Tokyo, JP;
(72) KEILHACK Heike, Belmont, Massachusetts, US;
OTTESEN Lone, London, GB;
REYDERMAN Larisa, Watchung, NJ, US;
JOHNSTON L. Danielle, Cambridge, MA, US;
KNUTSON Sarah K., Lincoln, MA, US;
(74) ŽOVICOVÁ & ŽOVIC IP, s. r. o., Bratislava, SK;
(86) PCT/US2015/036310
(87) WO 2015/195848
- (54) Inhibítory EZH2 na liečbu lymfómu**
-
- (51) A61K 31/5415** (2006.01)
A61P 25/28 (2006.01)
A61P 21/00 (2006.01)
A61P 25/02 (2006.01)
A61P 25/14 (2006.01)
A61P 25/16 (2006.01)
A61P 9/10 (2006.01)
A61P 43/00 (2006.01)
A61P 25/00 (2006.01)
A61P 3/02 (2006.01)
A61P 21/04 (2006.01)
- (11) E 41741**
(96) 17743330.7, 25.7.2017
(97) 3487505, 3.5.2023
(30) 201612863, 25.7.2016, GB
201710382, 29.6.2017, GB
(45) 9.8.2023
(73) WisTa Laboratories Ltd., Singapore, SG;
(72) WISCHIK Claude Michel, Aberdeen Aberdeenshire, GB;
SCHELTHER Björn Olaf, Aberdeen Aberdeenshire, GB;
WISCHIK Damon Jude, Cambridge Cambridgeshire, GB;
STOREY John Mervyn David, Old Aberdeen Aberdeenshire, GB;
(74) MAJLINGOVÁ & PARTNERS, s. r. o., Bratislava, SK;
(86) PCT/EP2017/068749
(87) WO 2018/019823
- (54) Podávanie a dávkovanie diaminofenotiazínov**
-
- (51) A61K 38/26** (2006.01)
A61K 38/28 (2006.01)
A61P 3/10 (2006.01)
- (11) E 41736**
(96) 15808177.8, 10.12.2015
(97) 3229828, 5.4.2023
(30) 14197685, 12.12.2014, EP
15193940, 10.11.2015, EP
(45) 9.8.2023
(73) Sanofi-Aventis Deutschland GmbH, Frankfurt, DE;
(72) SOUHAMI Elisabeth, Paris, FR;
SILVESTRE Louise, Paris, FR;
(74) inventa Patentová a známková kancelária s. r. o., Bratislava, SK;
(86) PCT/EP2015/079285

- (87) WO 2016/092026
(54) Formulácia s fixným pomerom inzulín glargínu/lixisenatidu
-
- (51) A61K 38/43** (2006.01)
A61P 21/00 (2006.01)
A61P 25/00 (2006.01)
A61P 43/00 (2006.01)
A61K 38/47 (2006.01)
- (11) E 41748**
(96) 18802722.1, 15.5.2018
(97) 3624831, 29.3.2023
(30) 201762506561 P, 15.5.2017, US
201762506574 P, 15.5.2017, US
201762506569 P, 15.5.2017, US
201762529300 P, 6.7.2017, US
201762564083 P, 27.9.2017, US
201762567334 P, 3.10.2017, US
201862618021 P, 16.1.2018, US
201862624638 P, 31.1.2018, US
201862660758 P, 20.4.2018, US
- (45) 9.8.2023
(73) Amicus Therapeutics, Inc., Philadelphia, PA, US;
(72) DO Hung, Cranbury NJ, US;
GOTSCHALL Russell, Cranbury NJ, US;
KHANNA Richie, Cranbury NJ, US;
LUN Yi, Cranbury NJ, US;
CHAR Hing, Cranbury NJ, US;
TESLER Sergey, Cranbury NJ, US;
SUNDERLAND Wendy, Cranbury NJ, US;
DILONÉ Enrique, Cranbury NJ, US;
(74) inventa Patentová a známková kancelária s. r. o., Bratislava, SK;
- (86) PCT/US2018/032815
(87) WO 2018/213340
(54) Ľudské rekombinantné alfa-glukozidázy
-
- (51) A61K 38/46** (2006.01)
A61K 31/366 (2006.01)
A61K 31/397 (2006.01)
A61K 31/135 (2006.01)
A61P 3/06 (2006.01)
A01K 67/027 (2006.01)
A61K 31/194 (2006.01)
C12N 9/20 (2006.01)
A61K 38/38 (2006.01)
A61P 1/00 (2006.01)
A61P 1/16 (2006.01)
A61P 3/00 (2006.01)
A61P 9/00 (2006.01)
A61P 35/04 (2006.01)
A61P 43/00 (2006.01)
- (11) E 41761**
(96) 17158770.2, 23.4.2011
(97) 3205351, 12.4.2023
(30) 343177 P, 23.4.2010, US
396376 P, 26.5.2010, US
403011 P, 9.9.2010, US
456014 P, 29.10.2010, US
201161432372 P, 13.1.2011, US
- (45) 9.8.2023
(62) 11772834.5
(73) Alexion Pharmaceuticals, Inc., Boston, MA, US;
(72) QUINN Anthony, Gloucester, MA, US;
HARVEY Alex, Athens, GA, US;
(74) FAJNOR IP s. r. o., Bratislava, SK;
(54) Enzým pre lyzozomálne strádavé ochorenie
-
- (51) A61K 38/47** (2006.01)
A61K 47/20 (2006.01)
A61P 35/00 (2006.01)
A61P 35/04 (2006.01)
A61K 9/19 (2006.01)
A61K 47/26 (2006.01)
C07K 16/32 (2006.01)
A61K 39/395 (2006.01)
A61K 9/00 (2006.01)
A61K 47/18 (2017.01)
A61K 47/42 (2017.01)
- (11) E 41760**
(96) 13166031.8, 28.7.2010
(97) 2687202, 10.5.2023
(30) 09167025, 31.7.2009, EP
(45) 9.8.2023
(62) 10737891.1
(73) F. Hoffmann-La Roche AG, Basel, CH;
(72) Adler Michael, Loerrach, DE;
Grauschopf Ulla, Riehen, CH;
Mahler Hanns-Christian, Loerrach, DE;
Stauch Oliver Boris, Dornstadt, DE;
(74) Bušová Eva, JUDr., Bratislava, SK;
(54) Subkutánna formulácia proti HER2
-
- (51) A61K 38/48** (2006.01)
A61P 3/10 (2006.01)
- (11) E 41765**
(96) 19835292.4, 20.12.2019
(97) 3897697, 29.3.2023
(30) 18306794, 21.12.2018, EP
(45) 9.8.2023
(73) Université de Strasbourg, Strasbourg, FR;
Institut National de la Santé et de la Recherche Médicale (INSERM), Paris, FR;
(72) MARION Vincent, Lipsheim, FR;
(74) HÖRMANN & PARTNERS s.r.o., Bratislava, SK;
(86) PCT/EP2019/086573
(87) WO 2020/127904
(54) Peptidy na liečenie a prevenciu diabetu a pridružených porúch
-
- (51) A61M 5/142** (2006.01)
A61M 5/158 (2006.01)
A61M 39/04 (2006.01)
- (11) E 41735**
(96) 19206870.8, 20.12.2007
(97) 3632488, 5.4.2023
(30) 876679 P, 22.12.2006, US
(45) 9.8.2023
(62) 07849604.9
(73) F. Hoffmann-La Roche AG, Basel, CH;

- (72) IDAN Gavriel J., Haifa, IL;
NETA Avraham, Gilon, IL;
YODFAT Ofer, Modi'in, IL;
- (74) KOREJZOVA LEGAL v. o. s., Bratislava, SK;
- (54) Zdravotnícka pomôcka na trvalý prívod terapeutickéj tekutiny**
-
- (51) B02C 18/24** (2006.01)
B02C 18/00 (2006.01)
B02C 18/14 (2006.01)
B02C 18/16 (2006.01)
- (11) E 41733**
(96) 20200935.3, 9.10.2020
(97) 3981515, 29.3.2023
(45) 9.8.2023
(73) Doppstadt Beteiligungs GmbH, Velbert, DE;
(72) DOPPSTADT Ferdinand, Velbert, DE;
(74) Zivko Mijatovic and Partners s. r. o., Bratislava, SK;
- (54) Drviace zariadenie na drvenie materiálu určeného na drvenie**
-
- (51) B41J 11/00** (2006.01)
(11) E 41749
(96) 19382609.6, 18.7.2019
(97) 3766701, 29.3.2023
(45) 9.8.2023
(73) Barberan Latorre, Jesús Francisco, Castelldefels (Barcelona), ES;
(72) Barberan Latorre Jesús Francisco, Castelldefels (Barcelona), ES;
(74) HÖRMANN & PARTNERS s.r.o., Bratislava, SK;
- (54) Hlava, stroj a spôsob digitálnej tlače na substráty**
-
- (51) B60R 19/34** (2006.01)
F16F 7/12 (2006.01)
- (11) E 41723**
(96) 19769246.0, 11.9.2019
(97) 3849849, 26.4.2023
(30) PCT/IB2018/056925, 11.9.2018, WO
(45) 9.8.2023
(73) ArcelorMittal, Luxembourg, LU;
(72) COLMONT Jean-Louis, Cergy Saint Christophe, FR;
DERCHU Thierry, Bar Le Duc, FR;
ALBEAUX Sébastien, La Neuville aux Bois, FR;
DE TAILLAC Guillaume, Chalons-en-Champagne, FR;
- (74) MAJLINGOVÁ & PARTNERS, s. r. o., Bratislava, SK;
- (86) PCT/IB2019/057645
(87) WO 2020/053779
- (54) Zariadenie absorbujúce energiu, karoséria motorového vozidla a spôsob ich výroby**
-
- (51) B62D 55/26** (2006.01)
B62D 55/20 (2006.01)
B62D 55/24 (2006.01)
- (11) E 41755**
(96) 16820011.1, 18.11.2016
(97) 3377396, 4.1.2023
(30) 500772015, 18.11.2015, SK
(45) 9.8.2023
(73) KOKS Robotics s.r.o., Trnava, SK;
- (72) Majerský Dušan, RNDr., Trnava, SK;
Hrivňák Vladimír, Bc., Pečeňady, SK;
- (74) Porubčan Róbert, Ing., Ivanka pri Dunaji, SK;
- (86) PCT/IB2016/056957
(87) WO 2017/085678
- (54) Trakčný pás vozidla**
-
- (51) B65D 41/16** (2006.01)
B65D 41/18 (2006.01)
B65D 41/48 (2006.01)
B65D 50/02 (2006.01)
B65D 51/30 (2006.01)
- (11) E 41722**
(96) 19701959.9, 11.1.2019
(97) 3737614, 1.3.2023
(30) 500112018, 11.1.2018, AT
(45) 9.8.2023
(73) Joma Kunststofftechnik GmbH, Brunn am Gebirge, AT;
(72) FRIES Rudolf, Kaumberg, AT;
(74) HÖRMANN & PARTNERS s.r.o., Bratislava, SK;
- (86) PCT/AT2019/060011
(87) WO 2019/136506
- (54) Zásobník s uzatváracím viečkom a odtrhávacím krúžkom**
-
- (51) B65D 51/16** (2006.01)
B65D 53/02 (2006.01)
B65D 17/28 (2006.01)
- (11) E 41743**
(96) 21185645.5, 17.6.2019
(97) 3929101, 7.6.2023
(30) 18178561, 19.6.2018, EP
(45) 9.8.2023
(62) 19731964.3
(73) Top Cap Holding GmbH, Kufstein, AT;
(72) PIECH Gregor Anton, Reith bei Kitzbühel, AT;
(74) HÖRMANN & PARTNERS s.r.o., Bratislava, SK;
- (54) Kovové viečko plechovky**
-
- (51) B65G 67/20** (2006.01)
B65G 67/24 (2006.01)
B65G 67/46 (2006.01)
B65G 17/06 (2006.01)
B65G 17/12 (2006.01)
B65G 17/26 (2006.01)
B60P 1/36 (2006.01)
B66F 9/06 (2006.01)
- (11) E 41718**
(96) 16870050.8, 1.12.2016
(97) 3383774, 7.6.2023
(30) 20155902, 1.12.2015, FI
(45) 9.8.2023
(73) Actiw OY, Naarajärvi, FI;
(72) KAUHANEN Juho, Pieksämäki, FI;
AUVINEN Janne, Pieksämäki, FI;
MUSTONEN Eetu, Pieksämäki, FI;
- (74) Zathurecka INPARTNERS GROUP s.r.o., Banská Bystrica, SK;
- (86) PCT/FI2016/050849

- (87) WO 2017/093613
(54) Vybavenie na presunutie palety
-
- (51) B66C 5/00** (2006.01)
B66C 23/20 (2006.01)
G21D 1/00 (2006.01)
(11) E 41753
(96) 20819654.3, 30.11.2020
(97) 4069625, 7.6.2023
(30) 102019133183, 5.12.2019, DE
(45) 9.8.2023
(73) RWE Nuclear GmbH, Essen, DE;
(72) LANDGRAF Thorsten, Essen, DE;
KLEPPINGER Dennis, Essen, DE;
(74) Zivko Mijatovic and Partners s. r. o., Bratislava, SK;
(86) PCT/EP2020/083925
(87) WO 2021/110592
(54) Spôsob so zariadením na absorbovanie záťaže
-
- (51) C04B 28/04** (2006.01)
C04B 40/00 (2006.01)
C04B 111/00 (2006.01)
(11) E 41758
(96) 20796603.7, 29.10.2020
(97) 3914570, 15.3.2023
(30) 19207611, 7.11.2019, EP
(45) 9.8.2023
(73) Martellus GmbH, Zollikerberg, CH;
(72) KLAUCK Wolfgang Josef, Meerbusch, DE;
(74) Belička Ivan, Ing., Banská Bystrica, SK;
(86) PCT/EP2020/080357
(87) WO 2021/089394
(54) Prísada do betónu a spôsob výroby tohto betónu
-
- (51) C07D 405/14** (2006.01)
C07D 417/12 (2006.01)
C07D 417/10 (2006.01)
C07D 417/14 (2006.01)
A61K 31/541 (2006.01)
C07D 405/12 (2006.01)
C07D 409/12 (2006.01)
C07D 213/64 (2006.01)
(11) E 41751
(96) 17880872.1, 14.12.2017
(97) 3555076, 5.4.2023
(30) 20160171541, 15.12.2016, KR
20170171228, 13.12.2017, KR
(45) 9.8.2023
(73) Il Dong Pharmaceutical Co., Ltd., Seoul, KR;
(72) KANG Jae-Hoon, Seoul, KR;
LEE Hong-Sub, Yongin-si Gyeonggi-do, KR;
AN Kyung-Mi, Gunpo-si Gyeonggi-do, KR;
HONG Chang-Hee, Seoul, KR;
KWAK Hyun-Jung, Suwon-si Gyeonggi-do, KR;
CUI Shuo-Lin, Hwaseong-si Gyeonggi-do, KR;
SONG Hyo-Jung, Seoul, KR;
(74) MAJLINGOVÁ & PARTNERS, s. r. o., Bratislava, SK;
(86) PCT/KR2017/014757
- (87) WO 2018/111012
(54) Nové deriváty kyseliny fenylpropiónovej a ich použitie
-
- (51) C07D 487/04** (2006.01)
A61K 31/5025 (2006.01)
A61P 35/00 (2006.01)
C07B 61/00 (2006.01)
(11) E 41726
(96) 18766623.5, 13.3.2018
(97) 3597648, 7.6.2023
(30) 2017049138, 14.3.2017, JP
(45) 9.8.2023
(73) Daiichi Sankyo Company, Limited, Tokyo, JP;
(72) KOIKE Ryoji, Tokyo, JP;
HACHISU Yoshifumi, Tokyo, JP;
KITAWAKI Takafumi, Tokyo, JP;
SHIRAISHI Shohei, Tokyo, JP;
(74) PATENTSERVIS Bratislava, a. s., Bratislava, SK;
(86) PCT/JP2018/009596
(87) WO 2018/168815
(54) Spôsob výroby derivátu 3,6-disubstituovaného imidazo[1,2-b]pyridazínu
-
- (51) C07K 14/575** (2006.01)
A61K 38/22 (2006.01)
(11) E 41734
(96) 21782735.1, 23.9.2021
(97) 4021929, 26.4.2023
(30) 20198117, 24.9.2020, EP
(45) 9.8.2023
(73) Gubra ApS, Hørsholm, DK;
(72) NIELSEN Jens Christian Frøslev, Hørsholm, DK;
RIGBOLT Kristoffer Tobias Gustav, Hørsholm, DK;
BECH Esben Matzen, Hørsholm, DK;
LUNDH Morten, Hørsholm, DK;
MAGOTTI Paola, Hørsholm, DK;
BALLARÍN-GONZÁLES Borja, Hørsholm, DK;
PEDERSEN Søren Ljungberg, Borup, DK;
VRANG Niels, Hørsholm, DK;
(74) HÖRMANN & PARTNERS s.r.o., Bratislava, SK;
(86) PCT/EP2021/076250
(87) WO 2022/063925
(54) Analógy hAM15-52 so zlepšenou účinnosťou na receptor amylnu (hAMY3R)
-
- (51) C08J 9/00** (2006.01)
C08K 5/04 (2006.01)
C08L 25/06 (2006.01)
C08J 9/18 (2006.01)
C08J 9/20 (2006.01)
C08J 3/22 (2006.01)
C08J 9/16 (2006.01)
C08J 9/14 (2006.01)
(11) E 41721
(96) 18769390.8, 21.9.2018
(97) 3684852, 29.3.2023
(30) 17461611, 22.9.2017, EP
(45) 9.8.2023

- (73) Synthos Dwory 7 spolka z ograniczona odpowiedzialnoscia, Oswiecim, PL;
- (72) KONDRATOWICZ Filip Lukasz, Krakow, PL;
- (74) ROTT & RŮŽIČKA, Patentová, známková a právna kancelária, verejná obchodná spoločnosť, Bratislava, SK;
- (86) PCT/EP2018/075600
- (87) WO 2019/057891
- (54) Vinylaromatický polymérny granulát a pena obsahujúca upravené častice antracitu ako atermickú prísadu a postup ich výroby**
-
- (51) C08L 21/00** (2006.01)
C08L 23/22 (2006.01)
B29D 30/06 (2006.01)
- (11) E 41742**
- (96) 20734548.9, 26.6.2020
- (97) 3947547, 19.4.2023
- (30) 19182809, 27.6.2019, EP
- (45) 9.8.2023
- (73) Schill + Seilacher "Struktol" GmbH, Hamburg, DE;
- (72) BÖRGER Volker, Hamburg, DE;
 BECKER Dörte, Hamburg, DE;
 KLOSE Theresia, Dresden, DE;
 DITTRICH Uwe, Radebeul, DE;
- (74) ROTT & RŮŽIČKA, Patentová, známková a právna kancelária, verejná obchodná spoločnosť, Bratislava, SK;
- (86) PCT/EP2020/068023
- (87) WO 2020/260580
- (54) Kaučukové zmesi s polyorganosiloxánmi ako zmäkčovadlami**
-
- (51) C09D 5/00** (2006.01)
- (11) E 41747**
- (96) 17707304.6, 24.2.2017
- (97) 3420038, 31.5.2023
- (30) 102016002221, 26.2.2016, DE
- (45) 9.8.2023
- (73) Brillux GmbH & Co. KG, Münster, DE;
- (72) HÖRSTING Ingo, Drensteinfurt, DE;
 LEUSMANN Jan, Nottuln, DE;
- (74) Bušová Eva, JUDr., Bratislava, SK;
- (86) PCT/EP2017/054386
- (87) WO 2017/144694
- (54) Disperzná farba**
-
- (51) C09K 5/04** (2006.01)
- (11) E 41769**
- (96) 18812106.5, 26.11.2018
- (97) 3704203, 29.3.2023
- (30) 201719692, 27.11.2017, GB
 201800521, 12.1.2018, GB
 201805792, 6.4.2018, GB
 201810959, 4.7.2018, GB
 201815477, 24.9.2018, GB
 201816781, 15.10.2018, GB
- (45) 9.8.2023
- (73) RPL Holdings Limited, Hale, Altrincham Cheshire, GB;
- (72) POOLE John Edward, Hale, Altrincham Cheshire, GB;
 POWELL Richard, Huntington, York Yorkshire, GB;
- (74) Zathurecka INPARTNERS GROUP s.r.o., Banská Bystrica, SK;
- (86) PCT/EP2018/082583
- (87) WO 2019/102003
- (54) Chladiace zmesi s nízkym GWP**
-
- (51) C11D 7/50** (2006.01)
C11D 7/30 (2006.01)
C11D 17/08 (2006.01)
C23G 5/00 (2006.01)
C11D 11/00 (2006.01)
C11D 17/00 (2006.01)
- (11) E 41759**
- (96) 18809302.5, 31.5.2018
- (97) 3633017, 7.6.2023
- (30) 2017108838, 31.5.2017, JP
- (45) 9.8.2023
- (73) Kobegosei Co., Ltd., Ono-shi, Hyogo, JP;
- (72) MIYAOKA Masanobu, Ono-shi Hyogo, JP;
 MIYAOKA Yuuji, Ono-shi Hyogo, JP;
- (74) ŽOVICOVÁ & ŽOVIC IP, s. r. o., Bratislava, SK;
- (86) PCT/JP2018/021096
- (87) WO 2018/221708
- (54) Aerosólová čistiaca kompozícia**
-
- (51) C12N 15/86** (2006.01)
C12N 15/113 (2010.01)
C12N 15/09 (2006.01)
- (11) E 41739**
- (96) 18768395.8, 16.3.2018
- (97) 3596222, 12.4.2023
- (30) 201762473148 P, 17.3.2017, US
- (45) 9.8.2023
- (73) Research Institute at Nationwide Children's Hospital, Columbus, Ohio, US;
- (72) RODINO-KLAPAC Louise, Grove City, OH, US;
 MENDELL Jerry R., Columbus, OH, US;
- (74) inventa Patentová a známková kancelária s. r. o., Bratislava, SK;
- (86) PCT/US2018/022881
- (87) WO 2018/170408
- (54) Dodanie svalovo-špecifických mikro-dystrofiínov pomocou adeno-asociovaných vírusových vektorov na liečbu svalovej dystrofie**
-
- (51) C21D 8/02** (2006.01)
C21D 9/46 (2006.01)
C22C 38/02 (2006.01)
C22C 38/04 (2006.01)
C22C 38/06 (2006.01)
- (11) E 41754**
- (96) 19772880.1, 17.9.2019
- (97) 3853387, 10.5.2023
- (30) PCT/IB2018/057253, 20.9.2018, WO
- (45) 9.8.2023
- (73) ArcelorMittal, Luxembourg, LU;
- (72) ALIBEIGI Samaneh, Metz, FR;
- (74) MAJLINGOVÁ & PARTNERS, s. r. o., Bratislava, SK;

- (86) PCT/IB2019/057795
 (87) WO 2020/058829
(54) Za studena valcovaný a potiahnutý oceľový plech a spôsob jeho výroby
-
- (51) C21D 9/48** (2006.01)
C23C 2/12 (2006.01)
C23C 2/28 (2006.01)
C23C 2/40 (2006.01)
C23C 8/14 (2006.01)
C23C 8/80 (2006.01)
(11) E 41745
 (96) 19712851.5, 5.3.2019
 (97) 3762518, 26.4.2023
 (30) PCT/IB2018/051546, 9.3.2018, WO
 (45) 9.8.2023
 (73) ArcelorMittal, Luxembourg, LU;
 (72) BLAISE Alexandre, Montataire, FR;
 DRILLET Pascal, Rozerieulles, FR;
 STUREL Thierry, Le Ban Saint Martin, FR;
 (74) MAJLINGOVÁ & PARTNERS, s. r. o., Bratislava, SK;
 (86) PCT/IB2019/051764
 (87) WO 2019/193434
(54) Spôsob výroby dielov tvrdených lisovaním s vysokou produktivitou
-
- (51) C22C 9/02** (2006.01)
C22F 1/08 (2006.01)
F16K 1/00 (2006.01)
(11) E 41767
 (96) 19179717.4, 12.6.2019
 (97) 3581667, 12.4.2023
 (30) 102018004702, 12.6.2018, DE
 (45) 9.8.2023
 (73) Gebr. Kemper GmbH + Co. KG Metallwerke, Olpe, DE;
 (72) HANSEN Andreas, Reichshof, DE;
 (74) Guniš Jaroslav, Mgr., Bratislava, SK;
(54) Lisované časti vyrobené zo zliatiny medi odolnej voči korózii
-
- (51) C25C 3/22** (2006.01)
C25C 3/14 (2006.01)
(11) E 41732
 (96) 20710892.9, 10.3.2020
 (97) 3938564, 26.4.2023
 (30) 20190343, 14.3.2019, NO
 (45) 9.8.2023
 (73) Norsk Hydro ASA, Oslo, NO;
 (72) DYRØY Are, Porsgrunn, NO;
 KARLSEN Morten, Øvre Årdal, NO;
 MANGER Eirik, Stathelle, NO;
 SEGATZ Martin, Bonn, DE;
 WEDERSHOVEN Elmar, Oberhause, DE;
 (74) MAJLINGOVÁ & PARTNERS, s. r. o., Bratislava, SK;
 (86) PCT/EP2020/056280
 (87) WO 2020/182776
(54) Zostava na zachytávanie horúceho plynu z procesu elektrolýzy a spôsob na takéto zachytávanie plynu
-
- (51) E05C 19/18** (2006.01)
E05C 17/00 (2006.01)
E05C 21/00 (2006.01)
(11) E 41738
 (96) 20207731.9, 16.11.2020
 (97) 3835523, 22.3.2023
 (30) 1914397, 13.12.2019, FR
 2000265, 13.1.2020, FR
 (45) 9.8.2023
 (73) Microplast, Perigny-sur-Yerres, FR;
 (72) GAGNON Barthélémy, Cugny, FR;
 (74) Zathurecka INPARTNERS GROUP s.r.o., Banská Bystrica, SK;
(54) Zariadenie na dočasné uzavretie otváracieho prvku na podpernom prvku
-
- (51) E06B 9/13** (2006.01)
E06B 9/17 (2006.01)
E06B 9/62 (2006.01)
(11) E 41730
 (96) 20206990.2, 13.3.2018
 (97) 3805513, 26.4.2023
 (30) 102017005190, 31.5.2017, DE
 (45) 9.8.2023
 (62) 18717522.9
 (73) Seuster KG, Lüdenscheid, DE;
 (72) Fischer Jörg, Dortmund, DE;
 (74) MAJLINGOVÁ & PARTNERS, s. r. o., Bratislava, SK;
(54) Roletové vráta
-
- (51) F16B 23/00** (2006.01)
F16B 35/06 (2006.01)
F16B 35/04 (2006.01)
(11) E 41719
 (96) 17851541.7, 14.9.2017
 (97) 3513083, 22.3.2023
 (30) 201662395096 P, 15.9.2016, US
 (45) 9.8.2023
 (73) Acument Intellectual Properties LLC, Sterling Heights, MI, US;
 (72) GOSS David C., Rockford, IL, US;
 (74) ŽOVICOVÁ & ŽOVIC IP, s. r. o., Bratislava, SK;
 (86) PCT/US2017/051602
 (87) WO 2018/053155
(54) Hnací systém s celoplošným hnacím kontaktom
-
- (51) F16B 25/00** (2006.01)
(11) E 41764
 (96) 17721994.6, 27.4.2017
 (97) 3449138, 29.3.2023
 (30) 202016002905 U, 29.4.2016, DE
 (45) 9.8.2023
 (73) Arnold Umformtechnik GmbH & Co. KG, Forchtenberg-Ernstbach, DE;
 (72) JAKOB Thomas, Ahnatal, DE;
 WERTHWEIN Bernd, Forchtenberg-Sindringen, DE;
 (74) Bušová Eva, JUDr., Bratislava, SK;
 (86) PCT/EP2017/060031

- (87) WO 2017/186838
(54) Skrutka na rezanie závitov
-
- (51) F16B 41/00** (2006.01)
F16B 43/00 (2006.01)
(11) E 41746
(96) 20734519.0, 23.6.2020
(97) 3956572, 22.3.2023
(30) 102019209510, 28.6.2019, DE
(45) 9.8.2023
(73) Schneider + Stahl Besitzunternehmen Gbr, Schöntal, DE;
(72) SCHNEIDER Ewald, Forchtenberg, DE;
STAHL Simon, Heilbronn, DE;
MEISEL Ronald, Rosenberg-Sindolsheim, DE;
(74) Bušová Eva, JUDr., Bratislava, SK;
(86) PCT/EP2020/067476
(87) WO 2020/260268
(54) Spojovacia jednotka a spôsob výroby spojovacej jednotky
-
- (51) F28D 19/04** (2006.01)
F23L 15/04 (2006.01)
(11) E 41731
(96) 16203842.6, 13.12.2016
(97) 3336472, 19.4.2023
(45) 9.8.2023
(73) Wolf GmbH, Mainburg, DE;
KASTT, SPOL. S.R.O., 500 03, Hradec Králové, CZ;
(72) TAJZLER Petr, Hradec Králové, CZ;
RIEBESECKER Richard, Wurmsham, DE;
(74) inventa Patentová a známková kancelária s. r. o., Bratislava, SK;
(54) Súprava rotačného výmenníka tepla
-
- (51) F28D 20/02** (2006.01)
(11) E 41729
(96) 21215917.2, 20.12.2021
(97) 4019878, 12.4.2023
(30) 2014038, 23.12.2020, FR
(45) 9.8.2023
(73) Commissariat à l'énergie atomique et aux énergies alternatives, Paris, FR;
Grims, Villette d'Anthon, FR;
(72) VESIN Sébastien, Grenoble Cedex 09, FR;
BENTIVOGLIO Fabrice, Grenoble Cedex 09, FR;
COUTURIER Raphael, Grenoble Cedex 09, FR;
GRIMAUD Cyrille, Villette D'Anthon, FR;
GRIMAUD Louane, Villette D'Anthon, FR;
(74) TOMEŠ – Patentová a známková kancelária, s. r. o., Bratislava, SK;
(54) Tepelný modul s materiálom so zmenou skupenstva, ktorého výroba je zjednodušená
-
- (51) G01G 19/02** (2006.01)
G01G 3/13 (2006.01)
(11) E 41737
(96) 20210506.0, 30.11.2020
(97) 3839447, 7.6.2023
(30) 19216564, 16.12.2019, EP
- (45) 9.8.2023
(73) Kistler Holding AG, Winterthur, CH;
(72) Pfluger Kim, Winterthur, CH;
(74) ŽOVICOVÁ & ŽOVIC IP, s. r. o., Bratislava, SK;
(54) Wim snímač sily a profil puzdra pre takýto wim snímač sily
-
- (51) G01G 19/02** (2006.01)
G08G 1/02 (2006.01)
(11) E 41757
(96) 20182403.4, 26.7.2016
(97) 3739305, 7.6.2023
(45) 9.8.2023
(62) 16181259.9
(73) Kistler Holding AG, Winterthur, CH;
(72) Pfluger Kim, Winterthur, CH;
(74) ŽOVICOVÁ & ŽOVIC IP, s. r. o., Bratislava, SK;
(54) WIM senzor so senzorovým balíkom
-
- (51) G01G 19/02** (2006.01)
G01G 23/10 (2006.01)
(11) E 41762
(96) 18803995.2, 20.11.2018
(97) 3724615, 7.6.2023
(30) 17207618, 15.12.2017, EP
(45) 9.8.2023
(73) Kistler Holding AG, Winterthur, CH;
(72) SCHNEIDER Damian, Winterthur, CH;
(74) ŽOVICOVÁ & ŽOVIC IP, s. r. o., Bratislava, SK;
(86) PCT/EP2018/081848
(87) WO 2019/115174
(54) Wim snímač s elektroakustickými meničmi
-
- (51) G01J 5/00** (2022.01)
G01J 5/02 (2022.01)
G01J 5/0821 (2022.01)
G01J 5/05 (2022.01)
B22D 2/00 (2006.01)
(11) E 41725
(96) 21154561.1, 1.2.2021
(97) 4036539, 31.5.2023
(45) 9.8.2023
(73) Heraeus Electro-Nite International N.V., Houthalen, BE;
(72) Van Vlierberghe Michel, Houthalen, BE;
Neyens Guido, Houthalen, BE;
(74) Kapa Beta, s. r. o., Nová Dubnica, SK;
(54) Ponorné zariadenie na meranie teploty a spôsob zisťovania polohy
-
- (51) G01M 17/02** (2006.01)
(11) E 41750
(96) 20201371.0, 12.10.2020
(97) 3819622, 22.3.2023
(30) 102019217183, 7.11.2019, DE
(45) 9.8.2023
(73) Continental Reifen Deutschland GmbH, Hannover, DE;
(72) Frerichs Gesa, Hannover, DE;
Kirschning Oliver, Hannover, DE;

- Moreira Eduardo João, Hannover, DE;
Silva Ana Eduarda Dr., Hannover, DE;
- (74) inventa Patentová a známková kancelária s. r. o., Bratislava, SK;
- (54) Zariadenie na kontrolu pneumatík**
-
- (51) G21C 19/307** (2006.01)
G21C 15/18 (2006.01)
B01D 29/15 (2006.01)
B01D 29/52 (2006.01)
B01D 21/02 (2006.01)
- (11) E 41752**
(96) 17840602.1, 30.6.2017
(97) 3646341, 25.1.2023
(45) 9.8.2023
(73) Joint-Stock Company Scientific Research and Design Institute for Energy Technologies Atomproekt, St. Petersburg, RU;
Joint Stock Company "Science and Innovations", Moscow, RU;
- (72) BEZLEPKIN Vladimir Viktorovich, Sankt-Petersburg, RU;
KURCHEVSKY Alexey Ivanovich, Sankt-Petersburg, RU;
KUKHTEVICH Vladimir Olegovich, Sankt-Petersburg, RU;
MATYUSHEV Leonid Aleksandrovich, Sankt-Petersburg, RU;
MITRYUKHIN Andrey Gennad'evich, Sankt-Petersburg, RU;
- (74) HÖRMANN & PARTNERS s.r.o., Bratislava, SK;
(86) PCT/RU2017/000471
(87) WO 2019/004855
- (54) Zariadenie na ochranu nádrže núdzového chladiaceho systému VVER**
-
- (51) H01F 41/071** (2016.01)
H01F 41/098 (2016.01)
H02K 3/18 (2006.01)
H02K 15/04 (2006.01)
- (11) E 41772**
(96) 20705934.6, 14.2.2020
(97) 3924988, 5.4.2023
(30) 102019202049, 15.2.2019, DE
(45) 9.8.2023
(73) Fraunhofer-Gesellschaft zur Förderung der angewandten Forschung e.V., München, DE;
- (72) BUSSE Matthias, Bremen, DE;
WÖSTMANN Franz-Josef, Bremen, DE;
- (74) ROTT & RŮŽIČKA, Patentová, známková a právna kancelária, verejná obchodná spoločnosť, Bratislava, SK;
(86) PCT/EP2020/053953
(87) WO 2020/165435
- (54) Spôsob výroby špirálového telesa s kompresiou špirály**
-
- (51) H01L 51/54** (2006.01)
- (11) E 41727**
(96) 19797176.5, 11.10.2019
(97) 3864716, 7.6.2023
- (30) 201816575, 11.10.2018, GB
(45) 9.8.2023
(73) SUSTAINABLE ENERGY EFFICIENT DESIGNED STRUCTURES LIMITED, Sedgfield Durham, GB;
- (72) CHEHAL Jason, Durham, GB;
(74) ŽOVICOVÁ & ŽOVIC IP, s. r. o., Bratislava, SK;
(86) PCT/EP2019/077654
(87) WO 2020/074728
- (54) Nové uhlíkové nanoštruktúry pre aplikácie na výrobu energie**
-
- (51) H02H 1/04** (2006.01)
H02H 9/02 (2006.01)
H03K 17/082 (2006.01)
H02H 3/24 (2006.01)
- (11) E 41766**
(96) 17211023.1, 29.12.2017
(97) 3361588, 5.4.2023
(30) 102017202103, 9.2.2017, DE
(45) 9.8.2023
(73) Ellenberger & Poensgen GmbH, Altdorf, DE;
(72) FISCHER Erich, Altdorf, DE;
VON DER LIECK Guido, Nürnberg, DE;
- (74) Bušová Eva, JUDr., Bratislava, SK;
- (54) Spôsob prevádzky elektrotechnického ochranného spínača a elektronický ochranný spínač**
-
- (51) H03M 7/40** (2006.01)
H04N 19/70 (2014.01)
H04N 19/463 (2014.01)
H04N 19/91 (2014.01)
- (11) E 41720**
(96) 19212905.4, 15.4.2013
(97) 3637621, 7.6.2023
(30) 201261624358 P, 15.4.2012, US
(45) 9.8.2023
(62) 13778435.1
(73) Samsung Electronics Co., Ltd., Gyeonggi-do, KR;
(72) KIM Chan-yul, Gyeonggi-do, KR;
KIM Jae-hyun, Seoul, KR;
PARK Jeong-hoon, Seoul, KR;
- (74) PATENTSERVIS Bratislava, a. s., Bratislava, SK;
- (54) Spôsob dekódovania videa využívajúci aktualizáciu parametra na debinarizáciu entropicky kódovaného transformačného koeficienta a kódovacie zariadenie využívajúce tento spôsob binarizácie**
-
- (51) H04N 19/52** (2014.01)
H04N 19/573 (2014.01)
H04N 19/577 (2014.01)
H04N 19/11 (2014.01)
H04N 19/517 (2014.01)
H04N 19/593 (2014.01)
- (11) E 41724**
(96) 21170529.8, 27.6.2012
(97) 3876540, 7.6.2023
(30) 201161501300 P, 27.6.2011, US
(45) 9.8.2023
(62) 12805144.8
(73) Samsung Electronics Co., Ltd., Suwon-si, KR;

- (72) LEE Tammy, Seoul, KR;
 (74) PATENTSERVIS Bratislava, a. s., Bratislava, SK;
 (54) **Spôsob dekódovania a kódovania informácií o pohybe, zariadenie na kódovanie informácií o pohybe a počítačom čitateľné záznamové médium**
-
- (51) **H05H 1/48** (2006.01)
F27B 5/04 (2006.01)
F27B 5/14 (2006.01)
F27D 17/00 (2006.01)
F27D 19/00 (2006.01)
F27D 99/00 (2010.01)
H05H 1/44 (2006.01)
- (11) **E 41770**
 (96) 18804274.1, 15.11.2018
- (97) 3710767, 31.5.2023
 (30) 1751417, 16.11.2017, SE
 (45) 9.8.2023
 (73) Linde GmbH, Pullach, DE;
 (72) NILSSON Annika, Luleå, SE;
 NISKA John, Sunderbyn, SE;
 (74) Kapa Beta, s. r. o., Nová Dubnica, SK;
 (86) PCT/EP2018/081329
 (87) WO 2019/096885
 (54) **Vysokoteplotná pec, použitie vysokoteplotnej pece a spôsobu vysokoteplotného ohreву bez emisií vo vysokoteplotnej peci**
-

(51)	(11)	(51)	(11)	(51)	(11)	(51)	(11)
A61B 5/00	E 41740	B02C 18/24	E 41733	C09D 5/00	E 41747	F28D 20/02	E 41729
A61K 9/00	E 41768	B41J 11/00	E 41749	C09K 5/04	E 41769	G01G 19/02	E 41737
A61K 9/107	E 41744	B60R 19/34	E 41723	C11D 7/50	E 41759	G01G 19/02	E 41757
A61K 9/48	E 41728	B62D 55/26	E 41755	C12N 15/86	E 41739	G01G 19/02	E 41762
A61K 31/506	E 41763	B65D 41/16	E 41722	C21D 8/02	E 41754	G01J 5/00	E 41725
A61K 31/535	E 41771	B65D 51/16	E 41743	C21D 9/48	E 41745	G01M 17/02	E 41750
A61K 31/5377	E 41756	B65G 67/20	E 41718	C22C 9/02	E 41767	G21C 19/307	E 41752
A61K 31/5415	E 41741	B66C 5/00	E 41753	C25C 3/22	E 41732	H01F 41/071	E 41772
A61K 38/26	E 41736	C04B 28/04	E 41758	E05C 19/18	E 41738	H01L 51/54	E 41727
A61K 38/43	E 41748	C07D 405/14	E 41751	E06B 9/13	E 41730	H02H 1/04	E 41766
A61K 38/46	E 41761	C07D 487/04	E 41726	F16B 23/00	E 41719	H03M 7/40	E 41720
A61K 38/47	E 41760	C07K 14/575	E 41734	F16B 25/00	E 41764	H04N 19/52	E 41724
A61K 38/48	E 41765	C08J 9/00	E 41721	F16B 41/00	E 41746	H05H 1/48	E 41770
A61M 5/142	E 41735	C08L 21/00	E 41742	F28D 19/04	E 41731		

SC4A**Sprístupnené opravené preklady európskych patentových spisov**

- (11) **E 25652**
 (97) 2792599
 (45) 9.8.2023
 (54) **Stroj na balenie paliet**
-
- (11) **E 41620**
 (97) 3672631
 (45) 9.8.2023
 (54) **Farmaceutické kompozície obsahujúce protilátky proti amyloidu beta**
-

SC4A Sprístupnené preklady zmenených znení európskych patentových spisov

(11) **E 20880**
(97) 2004181
(45) 9.8.2023
(54) **Modulátor androgénneho receptora na liečenie rakoviny prostaty a ochorení súvisiacich s androgénnym receptorom**

(11) **E 27403**
(97) 2034956
(45) 9.8.2023
(54) **Kompozície obsahujúce glykozaminoglykány s nízkou viskozitou a použitie uvedenej kompozície na liečbu chronickej cystitídy**

(11) **E 32498**
(97) 3224376
(45) 9.8.2023
(54) **Nečistoty DNA v kompozícii obsahujúcej parvovírusový virión**

MC4A Zrušené európske patenty po námietkovom konaní pred EPÚ

(11) **E 31239**
(97) 2667892
Dátum zrušenia: 4.7.2023

MK4A Zaniknuté európske patenty uplynutím doby platnosti

(11) **E 219**
(97) 1398099
Dátum zániku: 22.7.2023

(11) **E 276**
(97) 1352966
Dátum zániku: 26.3.2023

(11) **E 1645**
(97) 1523335
Dátum zániku: 14.7.2023

(11) **E 2361**
(97) 1382686
Dátum zániku: 11.7.2023

(11) **E 2789**
(97) 1525158
Dátum zániku: 24.7.2023

(11) **E 2963**
(97) 1523598
Dátum zániku: 18.7.2023

(11) **E 3199**
(97) 1386655
Dátum zániku: 15.7.2023

(11) **E 4119**
(97) 1539166
Dátum zániku: 17.7.2023

(11) **E 4268**
(97) 1525188
Dátum zániku: 16.7.2023

(11) **E 4807**
(97) 1525320
Dátum zániku: 21.7.2023

(11) E 5222
(97) 1525157
Dátum zániku: 23.7.2023

(11) E 7078
(97) 1384514
Dátum zániku: 18.7.2023

(11) E 7404
(97) 1527050
Dátum zániku: 18.7.2023

(11) E 8597
(97) 2042282
Dátum zániku: 17.7.2023

(11) E 10211
(97) 1523496
Dátum zániku: 15.7.2023

(11) E 10704
(97) 1384516
Dátum zániku: 18.7.2023

(11) E 10761
(97) 1632458
Dátum zániku: 23.7.2023

(11) E 11171
(97) 1534290
Dátum zániku: 18.7.2023

(11) E 11280
(97) 1585966
Dátum zániku: 11.7.2023

(11) E 11919
(97) 1527047
Dátum zániku: 18.7.2023

(11) E 12808
(97) 2263691
Dátum zániku: 11.7.2023

(11) E 12956
(97) 2301544
Dátum zániku: 18.7.2023

(11) E 16099
(97) 1556029
Dátum zániku: 22.7.2023

(11) E 16536
(97) 1523517
Dátum zániku: 16.7.2023

(11) E 16681
(97) 1534480
Dátum zániku: 21.7.2023

(11) E 17883
(97) 1539977
Dátum zániku: 15.7.2023

(11) E 20129
(97) 1980252
Dátum zániku: 17.7.2023

(11) E 26051
(97) 2928185
Dátum zániku: 22.7.2023

(11) E 26189
(97) 2824927
Dátum zániku: 22.7.2023

(11) E 26424
(97) 2824928
Dátum zániku: 22.7.2023

(11) E 27471
(97) 2903272
Dátum zániku: 22.7.2023

(11) E 29004
(97) 1525351
Dátum zániku: 22.7.2023

(11) E 33233
(97) 3288261
Dátum zániku: 22.7.2023

(11) E 33237
(97) 3285486
Dátum zániku: 22.7.2023

(11) E 33238
(97) 3349447
Dátum zániku: 22.7.2023

MM4A Zaniknuté európske patenty pre nezaplatenie udržiavacích poplatkov

(11) E 1499
(97) 1648630
Dátum zániku: 8.7.2022

(11) E 1906
(97) 1521529
Dátum zániku: 8.7.2022

(11) E 2673
(97) 1638984
Dátum zániku: 15.6.2022

(11) E 3611
(97) 1709329
Dátum zániku: 21.12.2022

(11) E 3619
(97) 1697345
Dátum zániku: 20.12.2022

(11) E 5364
(97) 1867728
Dátum zániku: 15.6.2022

(11) E 7067
(97) 1830833
Dátum zániku: 15.12.2022

(11) E 7088
(97) 1579426
Dátum zániku: 7.7.2022

(11) E 7118
(97) 1831159
Dátum zániku: 15.12.2022

(11) E 8210
(97) 1960669
Dátum zániku: 14.12.2022

(11) E 8589
(97) 2036181
Dátum zániku: 14.6.2022

(11) E 8600
(97) 1963260
Dátum zániku: 18.12.2022

(11) E 8711
(97) 1799449
Dátum zániku: 29.8.2022

(11) E 8797
(97) 1800683
Dátum zániku: 20.12.2022

(11) E 9174
(97) 1907419
Dátum zániku: 8.7.2022

(11) E 9371
(97) 1835951
Dátum zániku: 16.12.2022

(11) E 9394
(97) 2040566
Dátum zániku: 14.6.2022

(11) E 9506
(97) 1674111
Dátum zániku: 8.7.2022

(11) E 9714
(97) 1836136
Dátum zániku: 15.12.2022

(11) E 9988
(97) 1800678
Dátum zániku: 20.12.2022

(11) E 10043
(97) 1672017
Dátum zániku: 14.12.2022

(11) E 10298
(97) 1901862
Dátum zániku: 15.6.2022

(11) E 10693
(97) 2091769
Dátum zániku: 21.12.2022

(11) E 11877
(97) 2264109
Dátum zániku: 15.6.2022

(11) E 12310
(97) 2338693
Dátum zániku: 23.12.2022

(11) E 12460
(97) 2192127
Dátum zániku: 21.12.2022

(11) E 12749
(97) 2240052
Dátum zániku: 19.12.2022

(11) E 13194
(97) 2367796
Dátum zániku: 15.12.2022

(11) E 13256
(97) 1707627
Dátum zániku: 24.12.2022

(11) E 14047
(97) 2382437
Dátum zániku: 19.12.2022

(11) E 14715
(97) 2228441
Dátum zániku: 25.12.2022

(11) E 15544
(97) 1835924
Dátum zániku: 22.12.2022

(11) E 15655
(97) 1962873
Dátum zániku: 14.12.2022

(11) E 16340
(97) 2238318
Dátum zániku: 22.12.2022

(11) E 16996
(97) 2516433
Dátum zániku: 20.12.2022

(11) E 17202
(97) 2211851
Dátum zániku: 1.10.2022

(11) E 17353
(97) 2451871
Dátum zániku: 7.7.2022

(11) E 17680
(97) 2358570
Dátum zániku: 15.12.2022

(11) E 17761
(97) 2590783
Dátum zániku: 8.7.2022

(11) E 17775
(97) 2379087
Dátum zániku: 19.12.2022

(11) E 18401
(97) 2234443
Dátum zániku: 16.12.2022

(11) E 18897
(97) 2231548
Dátum zániku: 15.12.2022

(11) E 19180
(97) 2339235
Dátum zániku: 14.12.2022

(11) E 19181
(97) 2665636
Dátum zániku: 22.12.2022

(11) E 19258
(97) 2167667
Dátum zániku: 7.7.2022

(11) E 19566
(97) 2749505
Dátum zániku: 20.12.2022

(11) E 19667
(97) 1828396
Dátum zániku: 19.12.2022

(11) E 20055
(97) 2567808
Dátum zániku: 29.8.2022

(11) E 20380
(97) 1700856
Dátum zániku: 24.12.2022

(11) E 20600
(97) 2104658
Dátum zániku: 21.12.2022

(11) E 21232
(97) 2651903
Dátum zániku: 16.12.2022

(11) E 21415
(97) 2921168
Dátum zániku: 14.6.2022

(11) E 21643

(97) 2589847

Dátum zániku: 29.8.2022

(11) E 24599

(97) 2382031

Dátum zániku: 22.12.2022

(11) E 22111

(97) 2358326

Dátum zániku: 16.12.2022

(11) E 24849

(97) 2590992

Dátum zániku: 8.7.2022

(11) E 22170

(97) 2791129

Dátum zániku: 14.12.2022

(11) E 24985

(97) 2794629

Dátum zániku: 17.12.2022

(11) E 22294

(97) 2886231

Dátum zániku: 17.12.2022

(11) E 25083

(97) 3002283

Dátum zániku: 24.12.2022

(11) E 22474

(97) 2379601

Dátum zániku: 18.12.2022

(11) E 25234

(97) 2906235

Dátum zániku: 1.10.2022

(11) E 23367

(97) 2102548

Dátum zániku: 14.12.2022

(11) E 25498

(97) 2175219

Dátum zániku: 30.9.2022

(11) E 23722

(97) 2793878

Dátum zániku: 21.12.2022

(11) E 25508

(97) 2651918

Dátum zániku: 15.12.2022

(11) E 23949

(97) 2886361

Dátum zániku: 22.12.2022

(11) E 25582

(97) 2643460

Dátum zániku: 14.6.2022

(11) E 23981

(97) 2120997

Dátum zániku: 21.12.2022

(11) E 25801

(97) 2791177

Dátum zániku: 14.12.2022

(11) E 24190

(97) 2903965

Dátum zániku: 30.9.2022

(11) E 26256

(97) 3034512

Dátum zániku: 19.12.2022

(11) E 24340

(97) 2958872

Dátum zániku: 19.12.2022

(11) E 26300

(97) 3038955

Dátum zániku: 29.8.2022

(11) E 24414

(97) 2884163

Dátum zániku: 16.12.2022

(11) E 26521

(97) 3065748

Dátum zániku: 22.12.2022

(11) E 24460

(97) 2584240

Dátum zániku: 29.8.2022

(11) E 26794

(97) 2475387

Dátum zániku: 7.9.2022

(11) E 26809
(97) 2794600
Dátum zániku: 20.12.2022

(11) E 26906
(97) 2723853
Dátum zániku: 14.6.2022

(11) E 27136
(97) 2336259
Dátum zániku: 14.12.2022

(11) E 27544
(97) 3193901
Dátum zániku: 22.12.2022

(11) E 28091
(97) 2483057
Dátum zániku: 1.10.2022

(11) E 29205
(97) 3121171
Dátum zániku: 15.12.2022

(11) E 29595
(97) 3240763
Dátum zániku: 21.12.2022

(11) E 29803
(97) 2795064
Dátum zániku: 18.12.2022

(11) E 29884
(97) 2936153
Dátum zániku: 17.12.2022

(11) E 30109
(97) 2794627
Dátum zániku: 20.12.2022

(11) E 30701
(97) 3233480
Dátum zániku: 15.12.2022

(11) E 30934
(97) 2516359
Dátum zániku: 23.12.2022

(11) E 30949
(97) 3127693
Dátum zániku: 8.7.2022

(11) E 31006
(97) 2938350
Dátum zániku: 24.12.2022

(11) E 31143
(97) 3237486
Dátum zániku: 17.12.2022

(11) E 31220
(97) 3356295
Dátum zániku: 7.7.2022

(11) E 31291
(97) 3272725
Dátum zániku: 13.7.2022

(11) E 31520
(97) 2339092
Dátum zániku: 22.12.2022

(11) E 31764
(97) 3090068
Dátum zániku: 16.12.2022

(11) E 31791
(97) 1963577
Dátum zániku: 22.12.2022

(11) E 31810
(97) 3237423
Dátum zániku: 16.12.2022

(11) E 32022
(97) 2519407
Dátum zániku: 20.12.2022

(11) E 32185
(97) 3237707
Dátum zániku: 23.12.2022

(11) E 32215
(97) 3237436
Dátum zániku: 23.12.2022

(11) E 32354
(97) 3390311
Dátum zániku: 16.12.2022

(11) E 32616
(97) 3233862
Dátum zániku: 18.12.2022

(11) E 32669
(97) 2595948
Dátum zániku: 8.7.2022

(11) E 32674
(97) 2482768
Dátum zániku: 30.9.2022

(11) E 32964
(97) 3408233
Dátum zániku: 14.12.2022

(11) E 33088
(97) 3356296
Dátum zániku: 7.7.2022

(11) E 33609
(97) 3225251
Dátum zániku: 21.12.2022

(11) E 33714
(97) 3083680
Dátum zániku: 17.12.2022

(11) E 34023
(97) 3393478
Dátum zániku: 21.12.2022

(11) E 34266
(97) 3307458
Dátum zániku: 15.6.2022

(11) E 34317
(97) 3307457
Dátum zániku: 15.6.2022

(11) E 34332
(97) 3339792
Dátum zániku: 20.12.2022

(11) E 34764
(97) 3186263
Dátum zániku: 29.8.2022

(11) E 34917
(97) 3169026
Dátum zániku: 7.7.2022

(11) E 35040
(97) 3440361
Dátum zániku: 15.12.2022

(11) E 35066
(97) 2586415
Dátum zániku: 15.6.2022

(11) E 35106
(97) 3453384
Dátum zániku: 20.12.2022

(11) E 35316
(97) 3087183
Dátum zániku: 24.12.2022

(11) E 35344
(97) 3356499
Dátum zániku: 30.9.2022

(11) E 35555
(97) 3498665
Dátum zániku: 18.12.2022

(11) E 35665
(97) 3389727
Dátum zániku: 16.12.2022

(11) E 35840
(97) 3581258
Dátum zániku: 14.6.2022

(11) E 35842
(97) 3393734
Dátum zániku: 23.12.2022

(11) E 35869
(97) 3501269
Dátum zániku: 18.12.2022

(11) E 36235
(97) 3555037
Dátum zániku: 18.12.2022

(11) E 36802
(97) 3386323
Dátum zániku: 15.12.2022

(11) E 37410
(97) 2958871
Dátum zániku: 19.12.2022

(11) E 38065
(97) 3149000
Dátum zániku: 26.5.2022

(11) E 38151
(97) 3390911
Dátum zániku: 15.12.2022

(11) E 38352
(97) 2006608
Dátum zániku: 18.6.2022

(11) E 38526
(97) 2829667
Dátum zániku: 23.7.2022

(11) E 38553
(97) 3397484
Dátum zániku: 22.12.2022

(11) E 38595
(97) 3630041
Dátum zániku: 31.5.2022

(11) E 38631
(97) 3334697
Dátum zániku: 10.8.2022

(11) E 38761
(97) 3753671
Dátum zániku: 18.6.2022

(11) E 38810
(97) 2609159
Dátum zániku: 23.8.2022

(11) E 38848
(97) 3728143
Dátum zániku: 19.12.2022

(11) E 38866
(97) 3812607
Dátum zániku: 10.9.2022

(11) E 38874
(97) 3293136
Dátum zániku: 28.6.2022

(11) E 38940
(97) 2766184
Dátum zániku: 12.10.2022

(11) E 39014
(97) 3684672
Dátum zániku: 5.9.2022

(11) E 39095
(97) 3459811
Dátum zániku: 22.9.2022

(11) E 39176
(97) 3551155
Dátum zániku: 27.11.2022

(11) E 39214
(97) 3700913
Dátum zániku: 17.10.2022

(11) E 39225
(97) 3532288
Dátum zániku: 24.10.2022

(11) E 39250
(97) 3197266
Dátum zániku: 23.9.2022

(11) E 39259
(97) 2710321
Dátum zániku: 10.5.2022

(11) E 39390
(97) 3467138
Dátum zániku: 4.10.2022

(11) E 39401
(97) 3653102
Dátum zániku: 12.9.2022

(11) E 39507
(97) 3311943
Dátum zániku: 31.8.2022

(11) E 39662
(97) 3703829
Dátum zániku: 9.11.2022

(11) E 40049
(97) 3669193
Dátum zániku: 17.8.2022

(11) E 40157
(97) 3492673
Dátum zániku: 28.11.2022

(11) E 40239
(97) 3071675
Dátum zániku: 21.11.2022

(11) E 40496
 (97) 3281541
 Dátum zániku: 6.9.2022

(11) E 40797
 (97) 3223285
 Dátum zániku: 16.11.2022

(11) E 40678
 (97) 3350981
 Dátum zániku: 14.9.2022

PC4A**Prevody a prechody práv na európske patenty**

(11) E 13831
 (97) 2036007
 (73) IDEMIA France SAS, Courbevoie, FR;
 Predchádzajúci majiteľ:
 Nagravision S.A., Cheseaux-sur-Lausanne, CH;
 Dátum zápisu do registra: 17.7.2023

(11) E 38843
 (97) 3402195
 (73) IDEAHUB Inc., Seocho-gu, Seoul, KR;
 Predchádzajúci majiteľ:
 Electronics and Telecommunications Research
 Institute, Daejeon-si, KR;
 Dátum zápisu do registra: 18.7.2023

(11) E 24147
 (97) 2552603
 (73) PPG ADVANCED SURFACE TECHNOLOGIES, LLC.,
 Columbus, OH, US;
 Predchádzajúci majiteľ:
 PPG INDUSTRIES OHIO, INC., Cleveland, Ohio, US;
 Dátum zápisu do registra: 25.7.2023

(11) E 38844
 (97) 3402196
 (73) IDEAHUB Inc., Seocho-gu, Seoul, KR;
 Predchádzajúci majiteľ:
 Electronics and Telecommunications Research
 Institute, Daejeon-si, KR;
 Dátum zápisu do registra: 18.7.2023

(11) E 33327
 (97) 3227240
 (73) RONA, a.s., Lednické Rovne, SK;
 Predchádzajúci majiteľ:
 RONA, a.s., Lednické Rovne, SK;
 glaskoch B. Koch jr. GmbH + Co. KG, Bad Driburg, DE;
 Dátum zápisu do registra: 25.7.2023

(11) E 38845
 (97) 3402197
 (73) IDEAHUB Inc., Seocho-gu, Seoul, KR;
 Predchádzajúci majiteľ:
 Electronics and Telecommunications Research
 Institute, Daejeon-si, KR;
 Dátum zápisu do registra: 18.7.2023

(11) E 38401
 (97) 3402194
 (73) IDEAHUB Inc., Seocho-gu, Seoul, KR;
 Predchádzajúci majiteľ:
 Electronics and Telecommunications Research
 Institute, Daejeon-si, KR;
 Dátum zápisu do registra: 17.7.2023

(11) E 38846
 (97) 3402198
 (73) IDEAHUB Inc., Seocho-gu, Seoul, KR;
 Predchádzajúci majiteľ:
 Electronics and Telecommunications Research
 Institute, Daejeon-si, KR;
 Dátum zápisu do registra: 18.7.2023

TC4A

Zmeny v údajoch o majiteľoch európskych patentov

(11) E 3201 (97) 1689370 (73) Bayer Intellectual Property GmbH, Monheim am Rhein, DE; Dátum zápisu do registra: 25.7.2023	(11) E 14596 (97) 2084151 (73) Bayer Intellectual Property GmbH, Monheim am Rhein, DE; Dátum zápisu do registra: 25.7.2023
(11) E 6295 (97) 1888077 (73) Bayer Intellectual Property GmbH, Monheim am Rhein, DE; Dátum zápisu do registra: 25.7.2023	(11) E 18602 (97) 2574833 (73) POLYMERTEPLO Group LTD, Moscow, RU; Dátum zápisu do registra: 21.7.2023
(11) E 7958 (97) 1740163 (73) Bayer Intellectual Property GmbH, Monheim am Rhein, DE; Dátum zápisu do registra: 25.7.2023	(11) E 19198 (97) 1664004 (73) Bayer Intellectual Property GmbH, Monheim am Rhein, DE; Dátum zápisu do registra: 24.7.2023
(11) E 9202 (97) 1933843 (73) Bayer Intellectual Property GmbH, Monheim am Rhein, DE; Dátum zápisu do registra: 25.7.2023	(11) E 19594 (97) 2714654 (73) Bayer Intellectual Property GmbH, Monheim am Rhein, DE; Dátum zápisu do registra: 25.7.2023
(11) E 10313 (97) 1720866 (73) Bayer Intellectual Property GmbH, Monheim am Rhein, DE; Dátum zápisu do registra: 25.7.2023	(11) E 20437 (97) 2697191 (73) Bayer Intellectual Property GmbH, Monheim am Rhein, DE; Dátum zápisu do registra: 25.7.2023
(11) E 11174 (97) 2350005 (73) Bayer Intellectual Property GmbH, Monheim am Rhein, DE; Dátum zápisu do registra: 25.7.2023	(11) E 20901 (97) 2215121 (73) Bayer Intellectual Property GmbH, Monheim am Rhein, DE; Dátum zápisu do registra: 25.7.2023
(11) E 11731 (97) 1937274 (73) Bayer Intellectual Property GmbH, Monheim am Rhein, DE; Dátum zápisu do registra: 25.7.2023	(11) E 20971 (97) 2096919 (73) Bayer Intellectual Property GmbH, Monheim am Rhein, DE; Dátum zápisu do registra: 25.7.2023
(11) E 11887 (97) 1858490 (73) Bayer Intellectual Property GmbH, Monheim am Rhein, DE; Dátum zápisu do registra: 25.7.2023	(11) E 21566 (97) 2749804 (73) POLYMERTEPLO Group LTD, Moscow, RU; Dátum zápisu do registra: 21.7.2023
(11) E 13141 (97) 2116249 (73) Bayer Intellectual Property GmbH, Monheim am Rhein, DE; Dátum zápisu do registra: 25.7.2023	(11) E 27718 (97) 2640718 (73) Bayer Intellectual Property GmbH, Monheim am Rhein, DE; Dátum zápisu do registra: 25.7.2023

(11) E 34232
(97) 3292874
(73) Bayer Intellectual Property GmbH, Monheim am Rhein, DE;
Dátum zápisu do registra: 20.7.2023

(11) E 37352
(97) 3545360
(73) XSYS Germany GmbH, 77731 Willstätt, DE;
Dátum zápisu do registra: 12.7.2023

(11) E 41403
(97) 3000467
(73) Wyeth LLC, New York, NY 10001-2192, US;
Dátum zápisu do registra: 20.7.2023

ČASŤ

DODATKOVÉ OCHRANNÉ OSVEDČENIA

**Číselné kódy na označovanie bibliografických údajov
(Štandard WIPO ST.9)**

(11)	Číslo dokumentu	(93)	Číslo, dátum a štát prvého povolenia uviesť liečivo na trh v Spoločenstve
(21)	Číslo žiadosti		
(22)	Dátum podania žiadosti	(94)	Predpokladaný dátum uplynutia platnosti osvedčenia/Predpoklad. dátum uplynutia predĺž. doby platnosti osvedčenia/Opravený predpokladaný dátum uplynutia doby platnosti osvedčenia/Opravený predpoklad. dátum uplynutia predĺž. doby platnosti osvedčenia
(23)	Dátum podania žiadosti o predĺženie doby platnosti		
(54)	Názov vynálezu základného patentu	(95)	Výrobok chránený základným patentom, pre ktorý bolo požiadané o udelenie alebo predĺženie doby platnosti osvedčenia, alebo na ktorý bolo udelené osvedčenie, alebo vo vzťahu ku ktorému bola predĺžená platnosť osvedčenia
(68)	Číslo základného patentu		
(71)	Meno (názov) prihlasovateľa(-ov)		
(71)	Meno (názov) žiadateľa (-ov)		
(73)	Meno (názov) majiteľa(-ov)		
(74)	Meno (názov) zástupcu(-ov)		
(92)	Číslo a dátum prvého povolenia uviesť liečivo alebo výrobok na ochranu rastlín na trh v Slovenskej republike		

BA9A Zverejnené žiadosti o udelenie dodatkového ochranného osvedčenia

- (21) **50010-2023**
(22) 11.7.2023
(68) EP 3000467
(54) **Liečebný režim používajúci neratinib na rakovinu prsníka**
(71) Wyeth LLC, New York, US;
(74) FAJNOR IP s. r. o., Bratislava, SK;
(92) EU/1/18/1311, 4.9.2018
(93) EU/1/18/1311, 4.9.2018, EU
(95) **Neratinib vo všetkých formách chránených základným patentom**
Typ: liečivo
-

FG4A Udelené dodatkové ochranné osvedčenia

- (11) **479**
(21) 50004-2022
(22) 18.2.2022
(68) EP 2383297
(54) **Optimalizované protilátky, ktoré cieľia CD19**
(73) Xencor, Inc., Monrovia, CA, US;
(74) ŽOVICOVÁ & ŽOVIC IP, s. r. o., Bratislava, SK;
(92) EU/1/21/1570, 1.9.2021
(93) EU/1/21/1570, 1.9.2021, EU
(95) **Tafasitamab**
Typ: liečivo
(94) 15.8.2032
-

ND9A Predĺženia doby platnosti dodatkového ochranného osvedčenia

- (11) **351**
(21) 50024-2015
(23) 29.11.2022
(68) EP 1730175
(54) **Optimalizovaná expresia HPV 52 L1 v kvasinkách**
(73) Merck Sharp & Dohme LLC, Rahway, New Jersey, US;
(92) EU/1/15/1007/001, EU/1/15/1007/002,
EU/1/15/1007/003, 12.6.2015
(93) EU/1/15/1007/001, EU/1/15/1007/002,
EU/1/15/1007/003, 12.6.2015, EU
(95) **L1 proteín ľudského papilomavírusu typ 52**
(94) 19.9.2030
-

PC4A

Prevody a prechody práv na dodatkové ochranné osvedčenia

(11) 240

(21) 6-2013

(73) GlaxoSmithKline Biologicals SA, Rixensart, BE;

Predchádzajúci majiteľ:

Novartis AG, Basel, CH;

Dátum zápisu do registra: 24.7.2023

ČASŤ

ÚŽITKOVÉ VZORY

Kódy na označovanie jednotlivých druhov dokumentov (Štandard WIPO ST.16)

U1	Zverejnené prihlášky úžitkových vzorov podľa zákona č. 517/2007 Z. z. o úžitkových vzoroch a o zmene a doplnení niektorých zákonov v znení neskorších predpisov	Y2	Zapísané úžitkové vzory podľa zákona č. 517/2007 Z. z. o úžitkových vzoroch a o zmene a doplnení niektorých zákonov v znení neskorších predpisov so zmenou v porovnaní s príslušnou zverejnenou prihláškou
Y1	Zapísané úžitkové vzory podľa zákona č. 517/2007 Z. z. o úžitkových vzoroch a o zmene a doplnení niektorých zákonov v znení neskorších predpisov bez zmeny v porovnaní s príslušnou zverejnenou prihláškou	Y3	Zmenené znenia úžitkových vzorov podľa zákona č. 517/2007 Z. z. o úžitkových vzoroch a o zmene a doplnení niektorých zákonov v znení neskorších predpisov

Číselné kódy na označovanie bibliografických údajov (Štandard WIPO ST.9)

(11)	Číslo dokumentu	(71)	Meno (názov) prihlasovateľa(-ov)
(13)	Druh dokumentu	(71)	Meno (názov) prihlasovateľa(-ov)
(21)	Číslo prihlášky	(72)	Meno pôvodcu (-ov)
(22)	Dátum podania prihlášky	(73)	Meno (názov) majiteľa(-ov)
(30)	Údaje o prioritě	(74)	Meno (názov) zástupcu(-ov)
(43)	Dátum zverejnenia prihlášky	(86)	Číslo podania medzinárodnej prihlášky podľa PCT
(45)	Dátum oznámenia o sprístupnení dokumentu	(87)	Číslo zverejnenia medzinárodnej prihlášky podľa PCT
(51)	Medzinárodné patentové triedenie	(96)	Číslo a dátum podania európskej patentovej prihlášky
(54)	Názov	(97)	Číslo a dátum zverejnenia európskej patentovej prihlášky alebo vydania európskeho patentového spisu
(57)	Anotácia		
(62)	Číslo pôvodnej prihlášky v prípade vylúčenej prihlášky		
(67)	Číslo pôvodnej patentovej prihlášky v prípade odbočenia		

Kódy na označovanie záhlaví oznámení publikovaných vo Vestníku ÚPV SR (Štandard WIPO ST. 17)

Prihlášky úžitkových vzorov		RL2K	Súdne spory o právo na prihlášky úžitkových vzorov
BA2K	Zverejnené prihlášky úžitkových vzorov	RL2K	Ukončenie súdnych sporov o právo na prihlášky úžitkových vzorov
FA2K	Zastavené konania o prihláškach úžitkových vzorov na žiadosť prihlasovateľa	Zapísané úžitkové vzory	
FB2K	Zastavené konania o prihláškach úžitkových vzorov	FG2K	Zapísané úžitkové vzory
FC2K	Zamietnuté prihlášky úžitkových vzorov	MA2K	Zaniknuté úžitkové vzory vzdáním sa
GB2K	Prevody a prechody práv na prihlášky úžitkových vzorov	MC2K	Vymazané úžitkové vzory
GD2K	Licenčné zmluvy na prihlášky úžitkových vzorov	MG2K	Čiastočne vymazané úžitkové vzory
GD2K	Ukončenie platnosti licenčných zmlúv na prihlášky úžitkových vzorov	MK2K	Zaniknuté úžitkové vzory uplynutím doby platnosti
GD2K	Sublicenčné zmluvy registrované na úžitkové vzory alebo prihlášky úžitkových vzorov	ND2K	Predĺženie platnosti úžitkových vzorov
GD2K	Ukončenie platnosti sublicenčných zmlúv na úžitkové vzory alebo prihlášky úžitkových vzorov	PC2K	Prevody a prechody práv na úžitkové vzory
PD2K	Zmeny dispozičných práv na prihlášky úžitkových vzorov (ukončenie zálohov)	PD2K	Zmeny dispozičných práv na prihlášky úžitkových vzorov (ukončenie zálohov)
PD2K	Zmeny dispozičných práv na prihlášky úžitkových vzorov (zálohov)	PD2K	Zmeny dispozičných práv na prihlášky úžitkových vzorov (zálohov)
PD2K	Zmeny dispozičných práv na prihlášky úžitkových vzorov (zálohov)	QB2K	Licenčné zmluvy
RD2K	Exekúcie na prihlášky úžitkových vzorov	QC2K	Ukončenie platnosti licenčných zmlúv
RF2K	Ukončenie exekúcií na prihlášky úžitkových vzorov	RD2K	Exekúcie na úžitkové vzory
RL2K	Prepis prihlasovateľa úžitkového vzoru (na základe rozhodnutia súdu)	RF2K	Ukončenie exekúcií na úžitkové vzory
RL2K	Prepis majiteľa úžitkového vzoru (na základe rozhodnutia súdu)	RL2K	Prepis prihlasovateľa úžitkového vzoru (na základe rozhodnutia súdu)
RL2K	Prepis majiteľa úžitkového vzoru (na základe rozhodnutia súdu)	RL2K	Prepis majiteľa úžitkového vzoru (na základe rozhodnutia súdu)
		RL2K	Súdne spory o právo na úžitkové vzory

RL2K Ukončenie súdnych sporov o právo na úžitkové vzory

Opravy a zmeny

Opravy v prihláškach úžitkových vzorov

HA2K Doplnenie pôvodcu (-ov)
HB2K Opravy v údajoch o prihlasovateľoch prihlášok úžitkových vzorov
HB2K Opravy v údajoch o ďalších osobách v prihláškach úžitkových vzorov alebo v úžitkových vzoroch
HC2K Zmeny v údajoch o ďalších osobách v prihláškach úžitkových vzorov alebo v úžitkových vzoroch
HC2K Zmeny v údajoch o prihlasovateľoch prihlášok úžitkových vzorov
HF2K Opravy dátumov

HG2K Opravy zatriedenia podľa MPT
HH2K Opravy chýb alebo zmeny všeobecne

Opravy v úžitkových vzoroch

TA2K Doplnenie pôvodcu (-ov)
TB2K Opravy v údajoch o majiteľoch úžitkových vzorov
TC2K Zmeny v údajoch o majiteľoch úžitkových vzorov
TF2K Opravy dátumov
TG2K Opravy zatriedenia podľa MPT
TH2K Opravy chýb alebo zmeny všeobecne

BA2K

Zverejnené prihlášky úžitkových vzorov

(21) (51)

33-2023 **B01F 27/2323**40-2023 **B64C 21/02**41-2023 **B64C 25/02**42-2023 **B64C 21/02**51-2023 **G01N 27/447**(51) **B01F 27/2323** (2022.01)(21) **33-2023**

(22) 13.3.2023

(71) Žilinská univerzita v Žiline, Žilina, SK;

(72) Belány Pavol, Ing., Bobrovec, SK;

Hrabovský Peter, Ing. PhD., Žilina, SK;

Florková Zuzana, Ing., Oravská Jasenica, SK;

Pastorková Jana, Ing., Hvozdnica, SK;

(54) **Dvojstupňové miešacie zariadenie**

(57) Dvojstupňové miešacie zariadenie na premiešanie surovín v prvom stupni a finálnu homogenizáciu zmesi v druhom stupni je skonštruované tak, že vstupné suroviny sú privádzané do miešacieho bubna (2) kónusového tvaru z násypníkov (1), pod ktorými sa nachádzajú automatické váhy (5) na presné dávkovanie surovín. Premiešavanie v prvom stupni zabezpečujú lopatky (3) prvého stupňa umiestnené na hriadeli (6) prvého stupňa poháňaného elektromotorom (4a). Stieracie lopatky (18) umiestnené na hriadeli (6) prvého stupňa pomáhajú po otvorení medzistupňového uzáveru (7) k presunu materiálu cez prenosové potrubie (8) do druhého stupňa miešania, ktorý tvorí valcovitý bubon (15), v ktorom sú umiestnené pomalý hriadeľ (16) a rýchly hriadeľ (9), každý s minimálne trinástimi lopatkami (13) druhého stupňa, prevodovka (10) a elektromotor (4b). Otáčky elektromotorov (4a, 4b) možno meniť aj pomocou frekvenčných meničov (17a, 17b). Výsledná zmes sa po otvorení výstupného uzáveru (11) na spodnej strane valcovitého bubna (15) presúva cez výstupné potrubie (12) do zbernej nádoby (14).

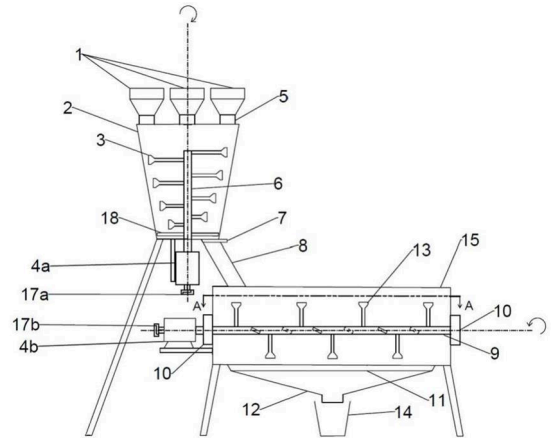
(51) **B64C 21/02** (2006.01)(21) **40-2023**

(22) 23.3.2023

(71) SHARK.AERO s. r. o., Hlboké, SK;

(72) Pekár Vladimír, Ing., Senica, SK;

(54) **Systém odsávania medznej vrstvy na krídle lietadla**

(57) Systém odsávania medznej vrstvy na krídle lietadla prebieha tak, že na vonkajšej vrstve sendviča (4) hornej a dolnej časti krídla (1) medzi predným nosníkom (6) a zadným nosníkom (7) sú vytvorené plochy (2), ktoré sú vybavené otvormi (3) s veľkosťou 0,1 až 0,5 mm, pričom otvory (3) sú určené prostredníctvom pórovitého jadra sendviča (4) na odsávanie medznej vrstvy pomocou elektrickej vývevy (5).

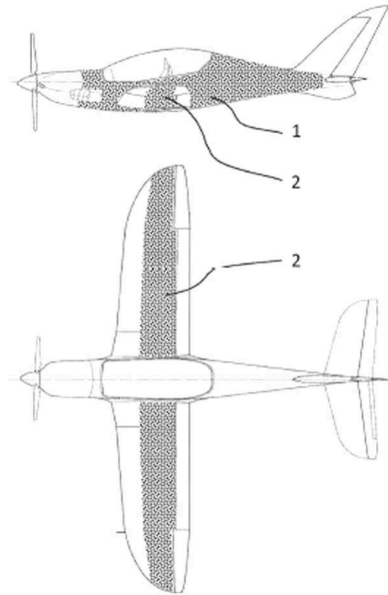
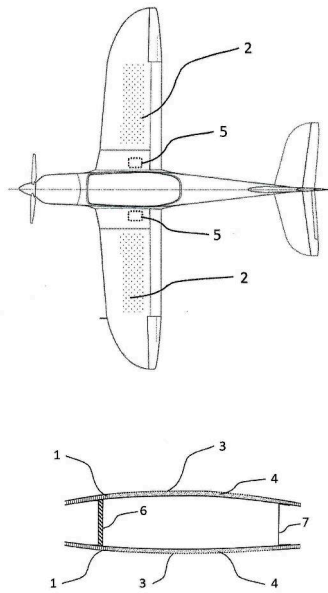

- (51) **B64C 21/02** (2006.01)
B32B 3/30 (2006.01)
- (21) **42-2023**
(22) 23.3.2023
(71) SHARK.AERO s. r. o., Hlboké, SK;
(72) Pekár Vladimír, Ing., Senica, SK;
- (54) **Použitie fólie na zmenu charakteristiky obtekania lietadla**
- (57) Fólia na zmenu charakteristiky obtekania lietadla je nanosená na povrch trupu lietadla, minimálne v oblasti (1), pričom oblasť (1) je tvorená tým, že pokrýva celý povrch trupu od deliacej roviny krytu motora po nábežnú hranu stabilizátora, a tiež v oblasti (2), ktorá je tvorená tým, že pokrýva časť na hornom a dolnom povrchu krídla od hĺbky 30 % po tesniacu lištu krídla alebo klapiek, pričom fólia je určená na zníženie celkového odporu vzduchu, na zvýšenie aerodynamickej účinnosti, cestovnej rýchlosti alebo zníženie spotreby paliva lietadla.

- (51) **B64C 25/02** (2006.01)
(21) **41-2023**
(22) 23.3.2023
(71) SHARK.AERO s. r. o., Hlboké, SK;
(72) Pekár Vladimír, Ing., Senica, SK;
- (54) **Zariadenie na tlmenie a odpruženie podvozka malých lietadiel**
- (57) Zariadenie na tlmenie a odpruženie podvozka malých lietadiel pozostáva z posuvnej osky (1) tlmíča, na ktorú je navlečený stápec diskov (2, 3), ktoré sú vyrobené z uhlíkového kompozitu, pričom stápec diskov (2, 3) je kombinovaný z plochých diskov (2) a diskov (3) vypuklého tanierového tvaru.

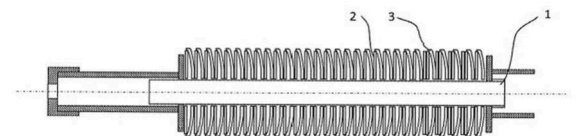

- (51) **G01N 27/447** (2006.01)
(21) **51-2023**
(22) 5.4.2023
(71) Slovenská poľnohospodárska univerzita v Nitre, Nitra, SK;
(72) Benešová Lucia, Ing. PhD., Nitrianske Hrnčiarovce, SK;
Jakabová Silvia, PaedDr. PhD., Nitra, SK;
Zajác Peter, Ing. doc. PhD., Nitrianske Hrnčiarovce, SK;
Čapla Jozef, Ing. PhD., Alekšince, SK;
Čurlej Jozef, Ing. PhD., Nitra, SK;
Golian Jozef, Ing., Nitra, SK;
- (74) LITVÁKOVÁ A SPOL., s. r. o., Bratislava, SK;
- (54) **Spôsob identifikácie druhového pôvodu rybieho mäsa**
- (57) Pri spôsobe identifikácie druhového pôvodu rybieho mäsa sú zo vzorky rybieho mäsa separované frakcie proteínov izoelektrickou fokusáciou na

polyakrylamidových géloch a na základe porovnania hodnôt izoelektrických bodov (pI) separovaných

frakcií proteínov sú identifikované druhovo špecifické proteínové markery.

(51) (21)
B01F 27/2323 33-2023
B64C 21/02 40-2023
B64C 21/02 42-2023
B64C 25/02 41-2023
G01N 27/447 51-2023

FG2K

Zapísané úžitkové vzory

(11) (51) (11) (51)
 9820 **C02F 7/00** 9823 **B25J 19/00**
 9821 **A61B 5/16** 9824 **H01B 17/00**
 9822 **H05B 6/00** 9825 **G01D 3/00**

(51) **A61B 5/16** (2006.01)
A61B 5/02 (2006.01)
A61B 5/024 (2006.01)
A61B 5/08 (2006.01)
G09B 9/08 (2006.01)
A63B 69/00 (2006.01)
G06F 3/01 (2006.01)
 (11) **9821**
 (21) 50102-2022
 (22) 21.12.2022
 (43) 12.4.2023
 (45) 9.8.2023
 (67) 50067-2022
 (73) Technická univerzita v Košiciach, Košice, SK;
 (72) Kelemen Miroslav, Dr. h. c. prof. Ing., DrSc., Košice, SK;
 Kaľavský Peter, doc. Ing., PhD., Malá Vieska, SK;
 Rozenberg Róbert, doc. Ing., PhD., Košice, SK;
 Kelemen Martin, Mgr., Košice, SK;
 (54) **Zariadenie na meranie individuálnej psychofyziologickej záťaže letového inštruktora**

(51) **B25J 19/00** (2006.01)
B25J 9/10 (2006.01)
F16H 57/04 (2010.01)
F16N 39/06 (2006.01)
F16N 29/04 (2006.01)
G01N 33/28 (2006.01)
 (11) **9823**
 (21) 50095-2022
 (22) 30.11.2022
 (43) 12.4.2023

(45) 9.8.2023
 (73) eROBOT, j.s.a., Svidník, SK;
 (72) Ilečko Ľubomír, Svidník, SK;
 (74) Porubčan Róbert, Ing., Ivanka pri Dunaji, SK;
 (54) **Zariadenie na separáciu nečistôt z olejovej náplne prevodových a/alebo ložiskových skríň, najmä priemyselných robotov, a spôsob separácie**

(51) **C02F 7/00** (2006.01)
C02F 1/74 (2023.01)
C02F 3/18 (2023.01)
C02F 3/20 (2023.01)
 (11) **9820**
 (21) 164-2022
 (22) 10.12.2022
 (30) CZ2022-39557 U, 7.1.2022, CZ
 (43) 12.4.2023
 (45) 9.8.2023
 (73) Topol Jan, Ing., Praha 8, Libeň, CZ;
 (72) Topol Jan, Ing., Praha 8, Libeň, CZ;
 (74) Hojčuš Peter, Ing., Bratislava, SK;
 (54) **Mobilné prevzdušňovacie zariadenie vodných nádrží**

(51) **G01D 3/00** (2006.01)
 (11) **9825**
 (21) 110-2022
 (22) 24.8.2022
 (43) 12.4.2023
 (45) 9.8.2023
 (73) IPESOFT spol. s r.o., Žilina, SK;

(72) Kunsch Miroslav, Ing., Lietava, SK;	(51) H05B 6/00 (2006.01)
(54) Telemetrické zariadenie pre lokomotívy	F24H 1/00 (2022.01)
<hr/>	
(51) H01B 17/00 (2006.01)	(11) 9822
H01B 17/02 (2006.01)	(21) 50092-2022
H01B 17/04 (2006.01)	(22) 23.11.2022
(11) 9824	(43) 12.4.2023
(21) 163-2022	(45) 9.8.2023
(22) 9.12.2022	(67) 50057-2022
(43) 12.4.2023	(73) Rác Vladimír, Spišská Teplica, SK;
(45) 9.8.2023	Ogrodníková Katarína, Bratislava, SK;
(73) Elektrovod a.s., Bratislava, SK;	Weber Harald, Grund, AT;
(72) Čížik Rudolf, Mgr., Pezinok, SK;	(72) Rác Vladimír, Spišská Teplica, SK;
(74) TM & PATENT ATTORNEY NEUSCHL s. r. o., Bratislava, SK;	(74) Belička Ivan, Ing., Banská Bystrica, SK;
(54) Tyčový izolátorový záves 400 kV	(54) Zariadenie na ohrev teplotnosného média
<hr/>	

(51)	(11)	(51)	(11)
A61B 5/16 9821	G01D 3/00 9825		
B25J 19/00 9823	H01B 17/00 9824		
C02F 7/00 9820	H05B 6/00 9822		

HC2K**Zmeny v údajoch o pôvodcoch****(21) 198-2018**

(72) Vaculčíak Miroslav, Lučenec, SK;
Dátum zápisu do registra: 12.7.2023

MK2K**Zaniknuté úžitkové vzory uplynutím doby platnosti**

(11)	Dátum zániku	(11)	Dátum zániku	(11)	Dátum zániku	(11)	Dátum zániku
6732	24.07.2023	7846	21.12.2022	8674	14.12.2022	8800	19.12.2022
7557	22.12.2022	8518	17.12.2022	8676	18.12.2022	8801	17.12.2022
7577	18.12.2022	8586	18.12.2022	8687	19.12.2022	8813	21.12.2022
7788	17.12.2022	8646	17.12.2022				

ND2K

Predĺženie platnosti úžitkových vzorov

(11)	(51)	(11)	(51)	(11)	(51)	(11)	(51)
7843	B24C 1/00	8712	A47L 11/10	8752	B65H 69/00	9072	B60L 53/00
7950	E04D 1/04	8726	A01B 76/00	8897	B29D 30/00	9146	H02M 3/00
8146	E04C 5/01	8737	A01G 25/09	9067	B23C 3/28	9772	H01R 13/00
(51)	A01B 76/00 (2006.01)	(51)	B29D 30/00 (2006.01)	(51)	B29D 30/00 (2006.01)	(51)	B29D 30/08 (2006.01)
(11)	8726	(11)	8897	(11)	8897	(11)	8897
(21)	50067-2019	(21)	194-2019	(21)	194-2019	(21)	194-2019
(22)	16.8.2019	(22)	19.12.2019	(22)	19.12.2019	(22)	19.12.2019
(73)	Horinka Miloš, Ing., Prievidza, SK;	(73)	RMTT s. r. o., Púchov, SK;	(73)	RMTT s. r. o., Púchov, SK;	(73)	RMTT s. r. o., Púchov, SK;
(54)	Zariadenie na výmenu a skladovanie poľnohospodárskych nástrojov	(54)	Spôsob prichytenia lamiel vo vulkanizačnej forme	(54)	Spôsob prichytenia lamiel vo vulkanizačnej forme	(54)	Spôsob prichytenia lamiel vo vulkanizačnej forme
(51)	A01G 25/09 (2006.01)	(51)	B60L 53/00 (2019.01)	(51)	B60L 53/00 (2019.01)	(51)	B60L 53/00 (2019.01)
(11)	8737	(11)	9072	(11)	9072	(11)	9072
(21)	50065-2019	(21)	102-2019	(21)	102-2019	(21)	102-2019
(22)	13.8.2019	(22)	9.7.2019	(22)	9.7.2019	(22)	9.7.2019
(73)	Horinka Miloš, Ing., Prievidza, SK;	(73)	Cofin, a.s., Ľubotice, SK;	(73)	Cofin, a.s., Ľubotice, SK;	(73)	Cofin, a.s., Ľubotice, SK;
(54)	Poľnohospodárske zariadenie na obhospodarovanie kruhových polí	(54)	Ostrovňá nabíjacia stanica pre elektromobily	(54)	Ostrovňá nabíjacia stanica pre elektromobily	(54)	Ostrovňá nabíjacia stanica pre elektromobily
(51)	A47L 11/10 (2006.01)	(51)	B65H 69/00 (2006.01)	(51)	B65H 69/00 (2006.01)	(51)	B65H 69/00 (2006.01)
(11)	8712	(11)	8752	(11)	8752	(11)	8752
(21)	77-2019	(21)	93-2019	(21)	93-2019	(21)	93-2019
(22)	31.5.2019	(22)	26.6.2019	(22)	26.6.2019	(22)	26.6.2019
(73)	Slovenská technická univerzita v Bratislave, Bratislava, SK;	(73)	Žilinská univerzita v Žiline, Žilina, SK;	(73)	Žilinská univerzita v Žiline, Žilina, SK;	(73)	Žilinská univerzita v Žiline, Žilina, SK;
(54)	Systém na automatické čistenie podláh	(54)	Mechanizmus na vytváranie uzlov	(54)	Mechanizmus na vytváranie uzlov	(54)	Mechanizmus na vytváranie uzlov
(51)	B23C 3/28 (2006.01)	(51)	E04C 5/01 (2006.01)	(51)	E04C 5/01 (2006.01)	(51)	E04C 5/01 (2006.01)
(11)	9067	(11)	8146	(11)	8146	(11)	8146
(21)	159-2019	(21)	50082-2016	(21)	50082-2016	(21)	50082-2016
(22)	30.10.2019	(22)	22.6.2016	(22)	22.6.2016	(22)	22.6.2016
(73)	Výskumný ústav zväračský, Bratislava, SK;	(73)	KLARTEC, spol. s r.o., Trnava, SK;	(73)	KLARTEC, spol. s r.o., Trnava, SK;	(73)	KLARTEC, spol. s r.o., Trnava, SK;
(54)	Prenosné obrábacie zariadenie určené na opracovávanie tvarových drážok na potrubiach	(54)	Betónový diel so spojovacím prvkom	(54)	Betónový diel so spojovacím prvkom	(54)	Betónový diel so spojovacím prvkom
(51)	B24C 1/00 (2006.01)	(51)	E04D 1/04 (2006.01)	(51)	E04D 1/04 (2006.01)	(51)	E04D 1/04 (2006.01)
(11)	7843	(11)	7950	(11)	7950	(11)	7950
(21)	50086-2016	(21)	81-2016	(21)	81-2016	(21)	81-2016
(22)	30.6.2016	(22)	20.7.2016	(22)	20.7.2016	(22)	20.7.2016
(73)	KLARTEC, spol. s r.o., Trnava, SK;	(73)	Belencič Štefan, Žitavce, SK;	(73)	Belencič Štefan, Žitavce, SK;	(73)	Belencič Štefan, Žitavce, SK;
(54)	Spôsob tryskania povrchu betónového výrobku a zariadenie na jeho vykonávanie	(54)	Strešná škridla s drážkou pre tepelne vodivú dutú rúrku	(54)	Strešná škridla s drážkou pre tepelne vodivú dutú rúrku	(54)	Strešná škridla s drážkou pre tepelne vodivú dutú rúrku

<p>(51) H01R 13/00 (2006.01) F04B 35/04 (2006.01) H05K 5/06 (2006.01)</p> <p>(11) 9772 (21) 3-2021 (22) 6.5.2019 (73) Whirlpool S.A., São Paulo - SP, BR;</p> <p>(54) Chladiaci kompresor obsahujúci ochrannú zostavu pre elektrické spoje</p>	<p>(51) H02M 3/00 (2006.01) (11) 9146 (21) 186-2019 (22) 13.12.2019 (73) EVPÚ a.s., Nová Dubnica, SK;</p> <p>(54) Spôsob digitálneho riadenia vstupnej impedancie vysokonapäťového meniča</p>
--	--

(51)	(11)	(51)	(11)	(51)	(11)	(51)	(11)
A01B 76/00	8726	B23C 3/28	9067	B60L 53/00	9072	E04D 1/04	7950
A01G 25/09	8737	B24C 1/00	7843	B65H 69/00	8752	H01R 13/00	9772
A47L 11/10	8712	B29D 30/00	8897	E04C 5/01	8146	H02M 3/00	9146

PC2K**Prevody a prechody práv na úžitkové vzory**

<p>(11) 9669 (21) 50007-2022 (73) ALBIXON SILVER s.r.o., Horovice, CZ; Predchádzajúci majiteľ: WINCHESTER SE, Praha 5, Malá Chuchle, CZ; Dátum zápisu do registra: 12.7.2023</p>	<p>(11) 9697 (21) 50044-2022 (73) ACHEMA a.s., Pavlovce nad Uhom, SK; Predchádzajúci majiteľ: O-Solvent Trade s.r.o., Smíchov, Praha 5, CZ; Dátum zápisu do registra: 17.7.2023</p>
--	---

ČASŤ

DIZAJNY

Číselné INID - kódy na označovanie bibliografických údajov (Štandard WIPO ST.80)

(11)	Číslo zapísaného dizajnu	(55)	Vyobrazenie dizajnu/vyobrazenie dizajnu po čiastočnom výmaze
(15)	Dátum zápisu/predĺženia platnosti	(58)	Dátum záznamu v registri, napr. zmeny mena, zániku, výmazu a pod.
(18)	Predpokladaný dátum uplynutia platnosti zápisu/ predĺženia platnosti	(62)	Číslo pôvodnej prihlášky v prípade vylúčenej prihlášky
(21)	Číslo prihlášky	(71)	Meno (názov) prihlasovateľa(-ov)
(22)	Dátum podania prihlášky	(72)	Meno pôvodcu (-ov)
(28)	Počet dizajnov	(73)	Meno (názov) majiteľa(-ov)
(30)	Údaje o prioritě	(74)	Meno (názov) zástupcu(-ov)
(45)	Dátum oznámenia o zápise dizajnu	(78)	Meno (názov) nového majiteľa (-ov) po prevode alebo prechode
(46)	Dátum uplynutia odkladu zverejnenia		
(51)	Medzinárodné triedenie dizajnov		
(54)	Názov dizajnu		

Kódy na označovanie záhlaví oznámení publikovaných vo Vestníku ÚPV SR (Štandard WIPO ST. 17)

Prihlášky dizajnu

GD9Q	Sublicenčné zmluvy registrované na dizajny alebo prihlášky dizajnov
GD9Q	Ukončenie platnosti sublicenčných zmlúv na dizajny alebo prihlášky dizajnov
HB9Q	Opravy v údajoch o prihlasovateľoch prihlášok dizajnov
HB9Q	Opravy v údajoch o ďalších osobách v prihláškach dizajnov alebo v dizajnoch
HC9Q	Zmeny v údajoch o ďalších osobách v prihláškach dizajnov alebo v dizajnoch
HC9Q	Zmeny v údajoch o prihlasovateľoch prihlášok dizajnov
RD9Q	Exekúcie na prihlášky dizajnov
RF9Q	Ukončenie exekúcií na prihlášky dizajnov
RL9Q	Súdne spory o právo na prihlášky dizajnov
RL9Q	Ukončenie súdnych sporov o právo na prihlášky dizajnov

Zapísané dizajny

FG4Q	Zverejnené zapísané dizajny po uplynutí doby odkladu zverejnenia
FG4Q	Zapísané dizajny s odloženým zverejnením
FG4Q	Zapísané dizajny
MA4Q	Zaniknuté zapísané dizajny vzdáním sa
MA4Q	Čiastočne zaniknuté zapísané dizajny vzdáním sa
MC4Q	Vymazané zapísané dizajny

MG4Q	Čiastočne vymazané zapísané dizajny
MK4Q	Zaniknuté zapísané dizajny uplynutím doby platnosti
MM4Q	Zaniknuté zapísané dizajny pre nezaplatenie poplatkov za predĺženie platnosti
ND4Q	Predĺženie platnosti zapísaných dizajnov
PC4Q	Prevody a prechody práv
PD4Q	Zmeny dispozičných práv na zapísané dizajny (zálohy)
PD4Q	Zmeny dispozičných práv na zapísané dizajny (ukončenie zálohov)
QB4Q	Licenčné zmluvy registrované
QC4Q	Ukončenie platnosti licenčných zmlúv
RD4Q	Exekúcie na dizajny
RF4Q	Ukončenie exekúcií na dizajny
RL4Q	Prepis majiteľa dizajnu (na základe rozhodnutia súdu)
RL4Q	Súdne spory o právo na dizajny
RL4Q	Ukončenie súdnych sporov o právo na dizajny
TA4Q	Doplnenie pôvodcu (-ov)
TB4Q	Opravy v údajoch o majiteľoch dizajnov
TC4Q	Zmeny v údajoch o majiteľoch dizajnov
TF4Q	Opravy dátumov
TG4Q	Opravy zatriedenia podľa Medzinárodného triedenia dizajnov
TH4Q	Opravy chýb alebo zmeny všeobecne

FG4Q

Zapísané dizajny

(11) (51)

29070 18/03.00
29071 32/01.00
29072 32/00.00

(51) 18/03.00 LOC(14)

(11) 29070

(15) 12.7.2023

(18) 14.4.2028

(21) 33-2023

(22) 14.4.2023

(73) Automobilové opravovne Ministerstva vnútra Slovenskej republiky, a. s., Bratislava, SK;

(72) Császárová Simona, Bratislava, SK;

Tornyai Michal, Mgr. art. ArtD., Bratislava, SK;

(74) CONSULTA s.r.o., Bratislava, SK;

(54) **Písmená a číslice používané na tabuľkách s evidenčným číslom motorových a prípojných vozidiel**

Určenie výrobku:

Písmená a číslice, ktoré tvoria jednotlivé dizajny, sú určené na identifikáciu jednotlivých motorových vozidiel a budú umiestnené na tabuľke na evidenčné čísla vozidiel.

(28) 3

(55)

A B C D E F G H I
J K L M N O P Q R
S T U V W X Y Z 0
1 2 3 4 5 6 7 8 9

1.1

A B C D E F G H I
J K L M N O P Q R
S T U V W X Y Z 0
1 2 3 4 5 6 7 8 9

2.1

A B C D E F G H I
J K L M N O P Q R
S T U V W X Y Z 0
1 2 3 4 5 6 7 8 9

3.1

(51) 32/00.00 LOC(13)

(11) 29072

(15) 1.8.2023

(18) 28.6.2027

(21) 61-2022

(22) 28.6.2022

(73) Rudíková Jana, Zeleneč, SK;

Kovačicová Ivana, Mgr., Zeleneč, SK;

(72) Rudíková Jana, Zeleneč, SK;

Kovačicová Ivana, Mgr., Zeleneč, SK;

(74) MG LEGAL s.r.o., Košice-Staré Mesto, SK;

(54) **Grafický symbol**

Určenie výrobku:

Výrobky, v ktorých sú dizajny s názvom grafický symbol stelesnené, predstavujú grafický symbol (logo).

(28) 24

(55)

cícácá 

1.1

cícáci 

2.1

drž



3.1



6.1

ešče



že ta
mám.

4.1

kandál



7.1

kandál



8.1

furt

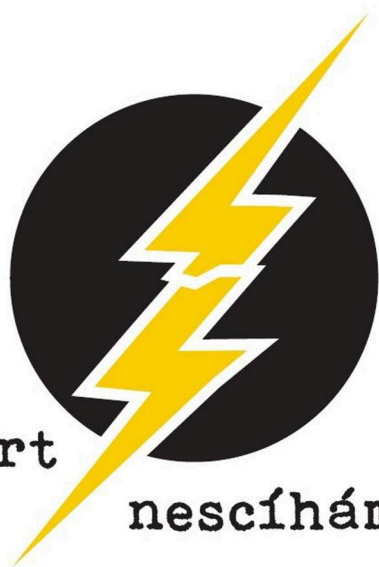

nescíhám.

5.1

lecím jak



9.1



lúbim
maškrcit.

10.1

merkuj, ide



12.1

nenadrapuj
ma **F** **U** **R** **T**

13.1



14.1

nevidzím
neočujem
nevyprávám

15.1

nevím
byť 
cicho.

16.1



17.1



21.1



18.1



22.1



19.1



23.1

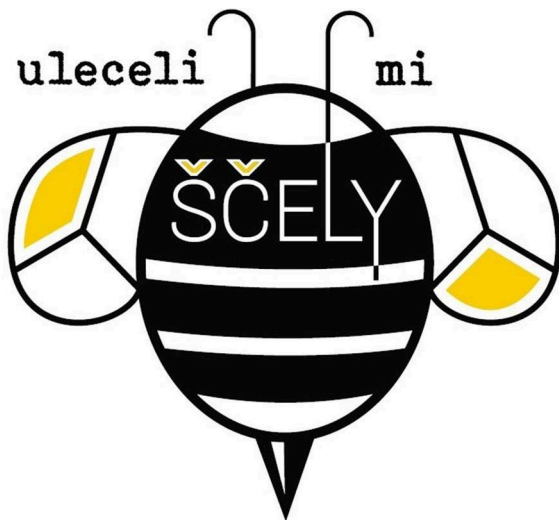

24.1



25.1



26.1

(51) 32/01.00 LOC(14)

(11) 29071

(15) 13.7.2023

(18) 30.6.2028

(21) 57-2023

(22) 30.6.2023

(73) Vlček Peter, Ing. PhD., Banská Bystrica, SK;

(72) Vlček Peter, Ing. PhD., Banská Bystrica, SK;

(54) Logo, grafický symbol

Určenie výrobku:

Výrobok, v ktorom je dizajn stelesnený, je logo/grafický symbol.

(28) 2

(55)



1.1



2.1

(51) (11)
 18/03.00 29070
 32/00.00 29072
 32/01.00 29071

MK4Q**Zaniknuté zapísané dizajny uplynutím doby platnosti**

(11) (58)
 28489 27.12.2022
 28516 15.12.2022

ND4Q**Predĺženie platnosti zapísaných dizajnov**

(11) (51) (11) (51)
 26898 03/01.05 27993 26/06.00
 27982 12/16.11 28590 14/99.00
 27983 12/16.03 28609 18/03.00
 27992 12/16.11 28611 18/03.00

(51) **03/01.05** LOC(8)
 (11) **26898**
 (15) 24.5.2004
 (18) 10.11.2028
 (21) 210-2003
 (22) 10.11.2003
 (73) Letecké opravovne Trenčín, a.s., Trenčín, SK;
 (54) **Individuálny zdravotnícky balíček výsadkára**
 Určenie výrobku:
 Výrobok, v ktorom je dizajn stelesnený, je individuálny zdravotnícky balíček výsadkára určený ako základný prostriedok prvej pomoci v dobe a priestore s neprítomnosťou odborného zdravotníckeho personálu formou svojpomoci a vzájomnej pomoci.

(51) **12/16.03** LOC(9)
12/16.06 LOC(9)
12/16.11 LOC(9)
 (11) **27983**
 (15) 25.9.2013
 (18) 31.7.2028

(21) 64-2013
 (22) 31.7.2013
 (73) Volvo Truck Corporation, Göteborg, SE;
 (54) **Časti, zariadenia a príslušenstvo pre vozidlá, nezahrnuté v iných triedach a podtriedach**
 Určenie výrobku:
 Výrobky, v ktorých sú dizajny stelesnené, sú časti, zariadenia a príslušenstvo pre vozidlá, nezahrnuté v iných triedach a podtriedach.

(51) **12/16.11** LOC(9)
12/16.06 LOC(9)

(11) **27982**
 (15) 25.9.2013
 (18) 31.7.2028
 (21) 63-2013
 (22) 31.7.2013
 (73) Volvo Truck Corporation, Göteborg, SE;

(54) Nákladné vozidlá, časti, zariadenia a príslušenstvo pre vozidlá, nezahrnuté v iných triedach a podtriedach

Určenie výrobku:

Výrobky, v ktorých sú dizajny stelesnené, sú nákladné vozidlá; časti zariadenia a príslušenstvo pre vozidlá, nezahrnuté v iných triedach a podtriedach.

(51) 12/16.11 LOC(9)
12/16.06 LOC(9)**(11) 27992**

(15) 23.10.2013

(18) 31.7.2028

(21) 65-2013

(22) 31.7.2013

(73) Volvo Truck Corporation, Göteborg, SE;

(54) Časti, zariadenia a príslušenstvo pre vozidlá, nezahrnuté v iných triedach a podtriedach

Určenie výrobku:

Výrobky, v ktorých sú dizajny stelesnené, sú časti, zariadenia a príslušenstvo pre vozidlá, nezahrnuté v iných triedach a podtriedach.

(51) 14/99.00 LOC(11)**(11) 28590**

(15) 7.12.2018

(18) 24.8.2028

(21) 82-2018

(22) 24.8.2018

(73) WESTech, spol. s r. o., Bratislava, SK;

(54) Puzdro (obal)

Určenie výrobku:

Výrobok, v ktorom je dizajn stelesnený, predstavuje puzdro na elektronické zariadenia.

(51) 18/03.00 LOC(11)**(11) 28609**

(15) 14.2.2019

(18) 11.7.2028

(21) 69-2018

(22) 11.7.2018

(73) Zimová Mária, Ing., Bratislava, SK;

(54) Ilustrované číslice

Určenie výrobku:

Súbor ilustrovaných číslic, určených ako didaktická pomôcka.

(51) 18/03.00 LOC(11)**(11) 28611**

(15) 14.2.2019

(18) 11.7.2028

(21) 68-2018

(22) 11.7.2018

(73) Zimová Mária, Ing., Bratislava, SK;

(54) Ilustrované písmená

Určenie výrobku:

Súbor ilustrovaných písmen, určených ako didaktická pomôcka.

(51) 26/06.00 LOC(9)**(11) 27993**

(15) 23.10.2013

(18) 31.7.2028

(21) 66-2013

(22) 31.7.2013

(73) Volvo Truck Corporation, Göteborg, SE;

(54) Svetelné vybavenie vozidiel

Určenie výrobku:

Výrobky, v ktorých sú dizajny stelesnené, sú svetelné vybavenia vozidiel.

(51)	(11)	(51)	(11)
03/01.05	26898	14/99.00	28590
12/16.03	27983	18/03.00	28609
12/16.11	27982	18/03.00	28611
12/16.11	27992	26/06.00	27993

ČASŤ

OCHRANNÉ ZNÁMKY

**Číselné kódy na označovanie bibliografických údajov
(Štandard WIPO ST.60)**

(111)	Číslo zápisu	(580)	Dátum zápisu akejkoľvek transakcie v súvislosti s prihláškou alebo zápisom ochrannej známky do registra, napr. zmena majiteľa, zmena mena alebo adresy, zrieknutie sa známky atď. (účinnosť)
(141)	Dátum zániku	(591)	Údaje o uplatňovaných farbách
(151)	Dátum zápisu	(641)	Číslo a dátum podania prihlášky ochrannej známky Európskej únie, premenou ktorej vznikla prihláška národnej ochrannej známky
(156)	Dátum obnovy	(646)	Číslo a dátum podania ochrannej známky Európskej únie, premenou ktorej vznikla prihláška národnej ochrannej známky
(180)	Predpokladaný dátum uplynutia platnosti zápisu/ obnovy	(731)	Meno a adresa prihlasovateľa (-ov)
(210)	Číslo prihlášky	(732)	Meno a adresa majiteľa (-ov)
(220)	Dátum podania prihlášky	(740)	Meno a adresa zástupcu (-ov)
(300)	Údaje o prioritě	(770)	Meno a adresa predchádzajúceho prihlasovateľa (-ov) alebo majiteľa (-ov) (v prípade zmeny vlastníctva)
(340)	Údaje o čiastočnej prioritě	(771)	Meno a adresa predchádzajúceho prihlasovateľa (-ov) alebo majiteľa (-ov) (v prípade zmeny údajov)
(350)	Dátum práva z prihlášky, z ktorej sa uplatňuje seniorita	(791)	Meno a adresa držiteľa (-ov) licencie
(360)	Zoznam tovarov a služieb, na ktoré sa vzťahuje čiastočná seniorita	(793)	Podmienky a obmedzenia licencie
(442)	Dátum zverejnenia prihlášky po prieskume	(800)	Číslo a dátum medzinárodného zápisu
(450)	Dátum oznámenia o zápise ochrannej známky	(881)	Číslo a dátum zápisu ochrannej známky nahradenej medzinárodným zápisom
(510)	Zoznam tovarov a/alebo služieb ak neboli zatriedené		
(511)	Medzinárodné triedenie tovarov a/alebo služieb		
(540)	Vyjadrenie ochrannej známky		
(550)	Druh ochrannej známky		
(551)	Údaje o kolektívnej ochrannej známke		
(571)	Opis ochrannej známky		

BA3M

Zverejnené prihlášky ochranných známkov

(210)	(210)	(210)	(210)
1501-2022	1305-2023	1477-2023	1533-2023
2114-2022	1306-2023	1478-2023	1534-2023
67-2023	1318-2023	1479-2023	1539-2023
79-2023	1319-2023	1481-2023	1542-2023
192-2023	1358-2023	1482-2023	1543-2023
353-2023	1367-2023	1484-2023	1545-2023
588-2023	1389-2023	1485-2023	1546-2023
595-2023	1390-2023	1486-2023	1548-2023
596-2023	1405-2023	1493-2023	1549-2023
613-2023	1408-2023	1495-2023	1550-2023
803-2023	1409-2023	1496-2023	1552-2023
825-2023	1419-2023	1497-2023	1553-2023
827-2023	1441-2023	1498-2023	1556-2023
880-2023	1447-2023	1501-2023	1557-2023
1020-2023	1451-2023	1503-2023	1558-2023
1021-2023	1452-2023	1504-2023	1562-2023
1120-2023	1453-2023	1506-2023	1564-2023
1121-2023	1454-2023	1507-2023	1566-2023
1122-2023	1456-2023	1511-2023	1567-2023
1123-2023	1457-2023	1515-2023	1568-2023
1212-2023	1458-2023	1517-2023	1569-2023
1250-2023	1460-2023	1518-2023	1571-2023
1255-2023	1461-2023	1524-2023	1576-2023
1263-2023	1462-2023	1525-2023	1579-2023
1269-2023	1471-2023	1526-2023	1582-2023
1292-2023	1472-2023	1528-2023	1600-2023
1297-2023	1474-2023	1531-2023	1603-2023
1302-2023	1476-2023	1532-2023	

(210) 1501-2022

(220) 25.7.2022

(511) 29, 30, 32 NCL (11)

(511) 29 - Potravinárske oleje a tuky; mliečne výrobky a ich náhradky; polievky; vývary (bujóny); mäsové výťažky; mäso; spracované mäsové výrobky; konzumné vtáčie vajcia; ryby (neživé); morské plody; mäkkýše (neživé); črevá na mäsové výrobky a ich napodobeniny; jedlý hmyz a larvy (neživé); spracované ovocie; spracované huby; spracované strukoviny; ovocná želatína; lekvár; kompóty; arašidová pasta; lúpané orechy; mrazené ovocie; ochutené orechy; ovocné šťavy na varenie; ovocné rôsoly; spracované píniové oriešky; sušená zelenina; spracované kešu orechy; spracované lieskové orechy; spracované arašidy; spracované makadámiové orechy; spracované škrupinové ovocie; spracované pekanové orechy; spracovaná zelenina; spracované orechy; mliečne nátierky; mliečne nápoje obsahujúce ovocie; nápoje z kokosového mlieka; nápoje z mandľového mlieka; nápoje z arašidového mlieka; jogurtové nápoje; ryžové mlieko (náhradka mlieka); olej z orechov; ovocné aranžmány na priamu konzumáciu; zmesi pochutín obsahujúce spracované ovocie a spracované orechy; potravinárska želatína (nie cukrovinky); chuťovky zo sušeného ovocia; orechové chuťovky; fermentované

ovocie; fermentovaná zelenina; glazúrované ovocie; jedlé semená; jedlé orechy; kandizované orechy; kandizované ovocie; zeleninové koncentráty na prípravu jedál; ovocné džemy; konzervované orechy; korenené oriešky; zamrazená zelenina; nakladané ovocie; dipy (omáčky); orechové tyčinky; ovocná dreň; ovocné šupky; ovocné pyré; plátky sušeného ovocia; ovocné prášky; zeleninové chuťovky; zeleninové nátierky; syrové nátierky; ovocné nátierky; orechové nátierky; nátierky z rýb, morských plodov a mäkkýšov; zmesi sušeného ovocia; zmesi ovocia a orechov; sušené ovocie; sušené orechy; mrazom sušená zelenina; mrazom sušené mäso; mrazom sušené ovocie; spracované morské plody; banánové lupienky; jukové lupienky; spracovaná sója; sójové lupienky; nátierka z lieskových orieškov; jablčné lupienky; kokos sušený; strúhaný kokos.

30 - Cukor; prírodné sladidlá; sladké polevy a plnky; káva, čaj, kakao a ich náhradky; pečivo (rožky); cukrovinky; čokoláda; zákusky; melasový sirup; konzumný ľad; zmrzliny; mrazené jogurty (mrazené potraviny); šerbety (zmrzlinové nápoje); spracované semená používané ako koreniny; škrob (potraviny); droždie; soľ, koreniny, korenie; potravinárske príchute okrem esenciálnych olejov; cereálne tyčinky; jemné pečivárske výrobky; koláče, torty; sušienky; cukríky;

žuvačky; bobuľové ovocie v čokoláde; čokoláda; čokoládové krémy; čokoládové nátierky; čokoládové sladkosti; čokoládovo-orieškové nátierky; čokoládové peny; instantné dezertné pudinky; hotové pudinky; ochutené cukrové cukrovinky; ovocie poliate čokoládou; ovocné želé (cukrovinky); orechy s polevou (cukrovinky); orechy v čokoláde; orieškové cukrovinky; anglický krém; cereálne lupienky; cereálne chuťovky; chuťovky vyrobené z müsli; chuťovky na báze cereálií; chuťovky na báze ryže; obilninové vločky; smotanové zmrzliny; melasa; med; obilninové chuťovky; sušienky, keksy; müsli; müsli tyčinky; müsli zákusky; prípravky z obilnín; raňajkové cereálie; mliečna ryžová kaša; kakaové nápoje; kávové nápoje; potravinové zmesi obsahujúce cereálne vločky a sušené ovocie; mrazené jogurtové cukrovinky; omáčky (chuťové prísady); cukrovinky vo forme tyčiniek; cereálne tyčinky; raňajkové cereálie so zmesou ovocia a vlákniny; instantná ovsená kaša; instantná kukuričná kaša (s vodou alebo s mliekom); müsli tyčinky obsahujúce zmes obilnín, orieškov a sušeného ovocia (cukrovinky); sušené bylinky na varenie; lyofilizovaná káva; spracované cereálie; kukuričné pukance; ochutené kukuričné pukance; cereálne tyčinky s vysokým obsahom proteínov; obilné tyčinky; čokoládové koláče; oblátky; flapjacks (sladké tyčinky z ovsu); múka; ryža; extrudované potravinové výrobky z ryže; lisované chuťovky obsahujúce kukuricu; ovsené a pšeničné vločky.

32 - Nealkoholické nápoje; pivo; prípravky na výrobu nealkoholických nápojov; orechové a sójové nápoje; šerbety (nápoje); ovocné džúsy; vody (nápoje); ochutené vody; nealkoholické bázy pre koktaily; energetické nápoje; proteínové nápoje pre športovcov; izotonické nápoje; nápoje s ovocným základom; nápoje obsahujúce vitamíny; nápoje pre športovcov; mixované ovocné alebo zeleninové nápoje.

(540)



(550) obrazová

(731) Mixit s.r.o., U Dubu 53, Praha, CZ;

(210) 2114-2022

(220) 3.11.2022

(511) 29, 30, 31, 32, 35, 41, 44 NCL (11)

(511) 29 - Mäso, ryby, hydina a zverina; mäsové výťažky; konzervované, mrazené, sušené a varené ovocie a zelenina; ovocné rôsoly, kompóty;

vajcia; mlieko; mliečne výrobky; potravinárske oleje a tuky; džemy; marmelády; konzervované ovocie; paradajkový pretlak; ovocné pretlaky; vývary (bujóny); konzervovaná cibuľa; konzervovaná šošovica; datle; konzervovaná fazuľa; konzervovaný hrach; sušené hrozienka; huspenina; pečeň; potravinársky olivový olej; potravinársky ľanový olej; potravinársky kukuričný olej; potravinársky kostný olej; potravinársky kokosový olej; jogurt; kandizované ovocie; klobásky, salámy, párky; mäsové konzervy; konzervy s rybami; konzervovaná zelenina; kôrovce (neživé); kyslá kapusta; langusty (neživé); konzervované hľuzovky; lososy (neživé); spracované mandle; margarín; maslo; mäso; mäkkýše (neživé); mliečne nápoje (s vysokým obsahom mlieka); mliečne koktaily; syry; tukové nátierky na chlieb; tavené syrové výrobky (mliečne výrobky); syrové korbáčiky (mliečne výrobky); solené potraviny; konzervované olivy; spracované lieskové orechy; spracované arašidy; spracované škrupinové ovocie; pečevňová paštéta; morské raky (neživé); ryby (neživé); ovocné šaláty; zeleninové šaláty; sardinky (neživé); slede (neživé); slanina; smotana (mliečne výrobky); sušené vajcia; šľahačka; šunka; údeniny; konzervované šampiňóny; konzervované hríby; sušené hríby; potravinárska želatína; zemiakové placky.

30 - Cestoviny; bylinkové čaje (nie na lekárske použitie) vo forme kapsúl; bylinkové čaje (nie na lekárske použitie) vo forme čajových vrecúšok; kávové príchute; aromatické prípravky do potravín; koreniny; nekysnutý chlieb; sucháre; sušienky, keksy; cukríky; oblátky; sladké žemle; kakao; káva; nepražená káva; rastlinné prípravky (kávové náhradky); zákusky, koláče; prípravky z obilnín; cigória (kávová náhradka); čokoláda; marcipán; chuťové prísady; cukrovinky; cukrárske výrobky; palacinky; kuchynská soľ; prírodné sladidlá; korenie; pšeničná múka (výrazková); škrob (potraviny); keksy; ľad (prírodný alebo umelý); ocot; kečup; mliečne kakaové nápoje; mliečne kávové nápoje; mliečne čokoládové nápoje; kvásky; makaróny; chlieb; med; horčica; rezance; plnené koláče; sendviče; pizza; pudinky; pralinky; ryža; špagety; torty; zmrzliny; potravinárske príchute okrem esenciálnych olejov; aromatické prísady do nápojov (okrem esenciálnych olejov); ovsené vločky; kávové nápoje; kakaové nápoje; čokoládové nápoje; müsli; ľadový čaj; čajové nápoje; zálievky na šaláty; obilninové chuťovky; ryžové chuťovky; ovocné omáčky; cereálne tyčinky s vysokým obsahom proteínov; cereálne tyčinky; palmový cukor; kvety a listy rastlín (náhradky čaju); cestá na zákusky; mliečna ryžová kaša.

31 - Čerstvé ovocie; čerstvá zelenina; rastliny; živé kvety; čerstvé arašidy; čerstvé zemiaky; čerstvé záhradné bylinky; čerstvá cibuľa; citrusové ovocie; čakanka; čerstvá fazuľa; čerstvý hlávkový šalát; čerstvé hríby; čerstvý hrach; čerstvé hrozno; nápoje pre zvieratá chované v domácnosti; čerstvé gaštany; sušené kvety (na dekoráciu); čerstvé uhorky; nespracované škrupinové ovocie; čerstvý pór; živé ryby; semená na siatie; nespracovaný konzumný sezam; čerstvá tekvica; vianočné stromčeky.

32 - Nealkoholické ovocné výťažky; nealkoholické ovocné nápoje; príchuť na výrobu nealkoholických nápojov; ovocné džúsy; sirupy na výrobu nápojov; vody (nápoje); minerálne vody (nápoje); stolové vody; limonády; sóda; nealkoholické nápoje; sytené vody; nealkoholické kokteily; ovocné nektáre; kokosová voda (nealkoholické nápoje); nealkoholické nápoje na báze kokosovej vody; nealkoholické nápoje na báze kokosu; energetické nápoje; proteínové nápoje pre športovcov.

35 - Maloobchodné služby s výživovými doplnkami, s vitamínovými prípravkami, s minerálnymi výživovými doplnkami, s výživovými vlákninami, s liečivými čajmi, s potravinárskymi výrobkami, s farmaceutickými prípravkami, s biopotravinami, s ovocím, so zeleninou, s nápojmi, s lieskovými orieškami, s čerstvými arašidmi; odborné obchodné poradenstvo v oblasti výživových doplnkov a bioproduktov; reklama; online reklama na počítačovej komunikačnej sieti; rozhlasová reklama; televízna reklama; organizovanie obchodných alebo reklamných výstav a veľtrhov; predvádzanie tovaru; podpora predaja pre tretie osoby; zásielkové reklamné služby; rozširovanie reklamných materiálov zákazníkom (letáky, prospekty, tlačoviny, vzorky); rozširovanie reklamných oznamov; rozširovanie vzoriek tovarov; vydávanie reklamných textov; aktualizovanie reklamných materiálov; reklamné plagátovanie; prenájom reklamných materiálov; marketing.

41 - Vzdelávacie kurzy v oblasti ošetrovateľstva a pedagogiky; školenia v oblasti zdravotnej starostlivosti a výživy; lekárske vzdelávacie služby; organizovanie a vedenie workshopov, školení, seminárov, konferencií, kolokvií a sympózií v oblasti poskytovania zdravotnej starostlivosti, fyzického a duševného zdravia, zdravej výživy, ošetrovateľstva a pedagogiky; koučovanie (školenie); organizovanie kultúrnych výstav; organizovanie živých vystúpení; organizovanie predstavení (manažérske služby); vzdelávacie kurzy v oblasti poskytovania zdravotnej starostlivosti, fyzického a duševného zdravia, zdravej výživy, ošetrovateľstva a pedagogiky; skúšanie, preskúšavanie (pedagogická činnosť) v oblasti poskytovania zdravotnej starostlivosti, fyzického a duševného zdravia, zdravej výživy, ošetrovateľstva a pedagogiky; vydávanie textov (okrem reklamných) v oblasti poskytovania zdravotnej starostlivosti, fyzického a duševného zdravia, zdravej výživy, ošetrovateľstva a pedagogiky; písanie textov (okrem reklamných); elektronická edičná činnosť v malom (DTP služby); online poskytovanie elektronických publikácií (bez možnosti kopírovania); online vydávanie elektronických kníh a časopisov v oblasti poskytovania zdravotnej starostlivosti, fyzického a duševného zdravia, zdravej výživy, ošetrovateľstva a pedagogiky; požičiavanie kníh a periodík; hudobná tvorba; tvorba digitálnych nahrávok (podcastov); tvorba videozáznamov na podujatiach; tvorba rozhlasových a televíznych programov; produkcia filmov (nie reklamných); fotografovanie; reportárske služby; tlmočenie posunkovej reči; fitness kluby

(zdravotné a kondičné cvičenia); praktický výcvik (ukážky); informácie o možnostiach zábavy.

44 - Zdravotnícka starostlivosť; služby zdravotnej starostlivosti o seniorov; terapeutické služby; akupunktúra; akupresúra; homeopatia; hydroterapia; terapeutické masáže; alternatívna medicína; služby chiropraktikov; aromaterapeutické služby; masáže; fyzioterapia; paliatívna starostlivosť; pediatrické ošetrovateľské služby; logopedické služby; ošetrovateľské služby; lekárske služby; služby pôrodných asistentiek; zdravotné poradenstvo; farmaceutické poradenstvo; zdravotné poradenstvo v oblasti diéty a výživy; behaviorálna analýza na lekárske účely; služby lekárskej analýzy týkajúce sa ošetrovania a liečenia osôb s ťažkým zdravotným alebo mentálnym postihnutím; lekárske služby v oblasti liečby chronickej bolesti; psychologické služby; poskytovanie informácií týkajúcich sa ošetrovateľských služieb; poskytovanie informácií týkajúcich sa zdravotnej starostlivosti a služieb uvedených v triede 44 tohto zoznamu prostredníctvom komunikačných médií, internetu a SMS správ; informačné služby týkajúce sa zdravotnej starostlivosti; poskytovanie priestorov na zdravotné rehabilitačné cvičenia; prenájom zdravotníckeho vybavenia; prenájom lekárskeho vybavenia; telemedicínske služby; zotavovne; sanatóriá; opatrovateľské ústavy; sociálne útluky (hospice).

(540)



(550) obrazová

(731) Silwer s. r. o., Havlíčkova 1085/6, Bratislava-Staré Mesto, SK;

(740) Ing. Ivan Belička - Markoffice - známková, patentová a súdnoznalecká kancelária, Banská Bystrica, SK;

(210) 67-2023

(220) 12.1.2023

(511) 9, 16, 28, 35, 38, 41 NCL (12)

(511) 9 - Elektronické, optické a meracie prístroje a zariadenia; prístroje na záznam, prenos, spracovanie a reprodukciu zvuku, obrazu alebo údajov; telekomunikačné prístroje a zariadenia; vysielacie zariadenia; prepájacie alebo smerovacie zariadenia; prístroje na prenos údajov; magnetické nosiče údajov; počítače; periférne zariadenia počítačov; elektronické obvody na prenos programových údajov; počítačový softvér (nahraté počítačové programy); počítačový softvér (sťahovateľný); elektronické publikácie (sťahovateľné); digitálna hudba (sťahovateľná); MP3

prehrávače; videofilmy; mikroprocesory; počítačové klávesnice; modemy; čipové telefónne karty; exponované filmy; kreslené filmy; fotoaparáty; gramofónové platne; gramofóny; hudobné mincové automaty; kamery; magnetofóny; mobilné telefóny; elektronické stieracie žreby na lotériové hry (softvér).

16 - Papier; kartón; lepenka; tlačoviny; tlačené publikácie; časopisy (periodiká); noviny; knihy; prospekty; brožúry; plagáty; fotografie (tlačoviny); pohľadnice; kalendáre; katalógy; príručky; sprievodcovia (tlačené publikácie); ročenky; tlačené reklamné materiály; letáky; kancelárske potreby okrem nábytku.

28 - Biliardové stoly; karty na bingo; dáma (hra); domino (hra); hracie karty; hracie kocky; hracie žetóny; stavebnicové kocky (hračky); kolky (hra); ruletové kolesá; stolové hry; šachové hry; šípky (hra); žetóny na hazardné hry; stieracie žreby (na lotériové hry); výherné hracie automaty; prístroje na elektronické hry; hracie žreby a tikety.

35 - Poradenské a konzultačné služby v oblasti reklamy; poradenské a konzultačné služby v oblasti obchodnej administratívy; poradenské a konzultačné služby v oblasti služieb uvedených v triede 35 tohto zoznamu; poskytovanie obchodných alebo podnikateľských informácií; marketing; obchodný alebo podnikateľský prieskum; prieskum verejnej mienky; prieskum trhu; analýzy nákladov; hospodárske (ekonomické)predpovede; správa počítačových súborov; zbieranie údajov do počítačových databáz; zoraďovanie údajov v počítačových databázach; vzťahy s verejnosťou (public relations); organizovanie obchodných alebo reklamných výstav; personálne poradenstvo; predvádzanie tovaru; reklamné plagátovanie; obchodná správa licencií výrobkov a služieb (pre tretie osoby); prezentácia výrobkov v komunikačných médiách pre maloobchod; rozširovanie reklamných alebo inzertných oznamov; rozširovanie reklamných materiálov zákazníkom (letáky, prospekty, tlačoviny, vzorky); vydávanie reklamných textov; aktualizovanie reklamných materiálov; prenájom reklamných plôch; rozhlasová reklama; reklama; online reklama na počítačovej komunikačnej sieti; reklama prostredníctvom mobilných telefónov; reklamné agentúry; televízna reklama; reklamné služby prostredníctvom akéhokoľvek média, prostredníctvom telefónnej siete, dátovej siete, informačnej siete, elektronickej siete, komunikačnej siete alebo počítačovej siete; poskytovanie informácií obchodného alebo reklamného charakteru; poskytovanie multimediálnych informácií obchodného alebo reklamného charakteru; vyhľadávanie informácií v počítačových súboroch (pre tretie osoby); prenájom reklamných materiálov; obchodné sprostredkovateľské služby; spracovanie textov; vyhľadávanie sponzorov; komerčné informačné kancelárie.

38 - Elektronická pošta; vysielanie káblovej televízie; vysielacie služby; telekomunikačné služby; televízne vysielanie; rozhlasové vysielanie; telefonické

služby; spravodajské kancelárie; prenájom prístrojov na prenos správ; poskytovanie audiotextových telekomunikačných služieb.

41 - Vzdelávanie; zábava; zábavné parky; informácie o možnostiach zábavy; organizovanie a vedenie lotérií a stávkových hier; organizovanie lotérií a stávkových hier prostredníctvom internetu; organizovanie a vedenie hier o peniaze; organizovanie elektronických kurzových stávok; organizovanie kurzových stávok; organizovanie kurzových stávok prostredníctvom internetu; hazardné hry (herne); poskytovanie športovísk; tvorba televíznych programov; tvorba publicistických, spravodajských, zábavných a vzdelávacích programov; nahrávanie videofilmov; televízna zábava; divadelné predstavenia; tvorba divadelných alebo iných predstavení; prenájom kinematografických prístrojov; prenájom osvetľovacích prístrojov do divadelných sál a televíznych štúdií; prenájom dekorácií na predstavenia; požičiavanie kinematografických filmov; požičiavanie videopások; produkcia filmov (nie reklamných); filmové štúdiá; poskytovanie informácií oblasti kultúry, športu, zábavy a vzdelávania; výchovno-zábavné klubové služby; organizovanie a vedenie koncertov; organizovanie plesov; organizovanie súťaží krásy; organizovanie športových súťaží; organizovanie vedomostných súťaží; organizovanie zábavných súťaží; organizovanie kultúrnych alebo vzdelávacích výstav; organizovanie a vedenie konferencií; organizovanie a vedenie školení; organizovanie živých vystúpení; plánovanie a organizovanie večierkov; nahrávacie štúdiá (služby); reportárske služby; vydávanie textov (okrem reklamných); elektronická edičná činnosť v malom (DTP služby); on-line poskytovanie elektronických publikácií (bez možnosti kopírovania); on-line vydávanie elektronických kníh, novín a časopisov; on-line poskytovanie počítačových hier (z počítačových sietí); prenájomvideorekordérov; požičiavanie audio prístrojov; organizovanie a vedenie konferencií poskytované on-line prostredníctvom telekomunikačného spojenia alebo počítačovej siete; organizovanie a vedenie seminárov poskytované on-line prostredníctvom telekomunikačného spojenia alebo počítačovej siete; organizovanie a vedenie tvorivých dielní (výučba) poskytované on-line prostredníctvom telekomunikačného spojenia alebo počítačovej siete; on-line poskytovanie digitálnej hudby (bez možnosti kopírovania); informácie o možnostiach rekreácie, zábavy, výchove a vzdelávaní poskytované on-line z počítačových databáz alebo internetu; tvorba rozhlasových programov; fotografické reportáže; nahrávanie videopások; vydávanie kníh; organizovanie kultúrno-spoločenských podujatí a hier (nie na reklamné účely); organizovanie vedomostných alebo zábavných súťaží prostredníctvom internetu alebo telefónov a mobilných telefónov; rozhlasová zábava; prekladateľské služby; organizovanie zábavných a súťažných hier (okrem reklamných);televízna zábava a súťažné hry vyžadujúce telefonickú účasť

divákov; interaktívne zábavné služby s použitím mobilných telefónov; rezervácie vstupeniek na zábavné predstavenia.

(540)



(550) obrazová

(591) biela, zelená

(731) N I K É, spol. s r.o., Ilkovičova 34, Bratislava-Karlova Ves, SK;

(740) TM & PATENT ATTORNEY NEUSCHL s. r. o., Bratislava-Staré Mesto, SK;

(210) 79-2023

(220) 12.1.2023

(511) 9, 16, 28, 35, 38, 41 NCL (12)

(511) 9 - Elektronické, optické a meracie prístroje a zariadenia; prístroje na záznam, prenos, spracovanie a reprodukciu zvuku, obrazu alebo údajov; telekomunikačné prístroje a zariadenia; vysielacie zariadenia; prepájacie alebo smerovacie zariadenia; prístroje na prenos údajov; magnetické nosiče údajov; počítače; periférne zariadenia počítačov; elektronické obvody na prenos programových údajov; počítačový softvér(nahraté počítačové programy); počítačový softvér (sťahovateľný); elektronické publikácie (sťahovateľné); digitálna hudba (sťahovateľná); MP3 prehrávače; videofilmy; mikroprocesory; počítačové klávesnice; modemy; čipové telefónne karty; exponované filmy; kreslené filmy; fotoaparáty; gramofónové platne; gramofóny; hudobné mincové automaty; kamery; magnetofóny; mobilné telefóny; elektronické stieracie žreby na lotériové hry (softvér).
16 - Papier; kartón; lepenka; tlačoviny; tlačené publikácie; časopisy (periodiká); noviny; knihy; prospekty; brožúry; plagáty; fotografie (tlačoviny); pohľadnice; kalendáre; katalógy; príručky; sprievodcovia (tlačené publikácie); ročenky; tlačené reklamné materiály; letáky; kancelárske potreby okrem nábytku.

28 - Biliardové stoly; karty na bingo; dáma (hra); domino (hra); hracie karty; hracie kocky; hracie žetóny; stavebnicové kocky (hračky); kolky (hra); ruletové kolesá; stolové hry; šachové hry; šípky (hra); žetóny na hazardné hry; stieracie žreby (na lotériové hry); výherné hracie automaty; prístroje na elektronické hry; hracie žreby a tikety.

35 - Poradenské a konzultačné služby v oblasti reklamy; poradenské a konzultačné služby v oblasti obchodnej administratívy; poradenské a konzultačné služby v oblasti služieb uvedených v triede 35 tohto zoznamu; poskytovanie obchodných alebo podnikateľských informácií; marketing; obchodný alebo podnikateľský prieskum; prieskum verejnej mienky; prieskum trhu; analýzy nákladov; hospodárske (ekonomické)predpovede;

správa počítačových súborov; zbieranie údajov do počítačových databáz; zoraďovanie údajov v počítačových databázach; vzťahy s verejnosťou (public relations); organizovanie obchodných alebo reklamných výstav; personálne poradenstvo; predvádzanie tovaru; reklamné plagátovanie; obchodná správa licencií výrobkov a služieb (pre tretie osoby); prezentácia výrobkov v komunikačných médiách pre maloobchod; rozširovanie reklamných alebo inzertných oznamov; rozširovanie reklamných materiálov zákazníkom (letáky, prospekty, tlačoviny, vzorky); vydávanie reklamných textov; aktualizovanie reklamných materiálov; prenájom reklamných plôch; rozhlasová reklama; reklama; online reklama na počítačovej komunikačnej sieti; reklama prostredníctvom mobilných telefónov; reklamné agentúry; televízna reklama; reklamné služby prostredníctvom akéhokoľvek média, prostredníctvom telefónnej siete, dátovej siete, informačnej siete, elektronickej siete, komunikačnej siete alebo počítačovej siete; poskytovanie informácií obchodného alebo reklamného charakteru; poskytovanie multimediálnych informácií obchodného alebo reklamného charakteru; vyhľadávanie informácií v počítačových súboroch (pre tretie osoby); prenájom reklamných materiálov; obchodné sprostredkovateľské služby; spracovanie textov; vyhľadávanie sponzorov; komerčné informačné kancelárie.

38 - Elektronická pošta; vysielanie káblovej televízie; vysielacie služby; telekomunikačné služby; televízne vysielanie; rozhlasové vysielanie; telefonické služby; spravodajské kancelárie; prenájom prístrojov na prenos správ; poskytovanie audiotextových telekomunikačných služieb.

41 - Vzdelávanie; zábava; zábavné parky; informácie o možnostiach zábavy; organizovanie a vedenie lotérií a stávkových hier; organizovanie lotérií a stávkových hier prostredníctvom internetu; organizovanie a vedenie hier o peniaze; organizovanie elektronických kurzových stávok; organizovanie kurzových stávok; organizovanie kurzových stávok prostredníctvom internetu; hazardné hry (herne); poskytovanie športovísk; tvorba televíznych programov; tvorba publicistických, spravodajských, zábavných a vzdelávacích programov; nahrávanie videofilmov; televízna zábava; divadelné predstavenia; tvorba divadelných alebo iných predstavení; prenájom kinematografických prístrojov; prenájom osvetľovacích prístrojov do divadelných sál a televíznych štúdií; prenájom dekorácií na predstavenia; požičiavanie kinematografických filmov; požičiavanie videopások; produkcia filmov (nie reklamných); filmové štúdiá; poskytovanie informácií oblasti kultúry, športu, zábavy a vzdelávania; výchovno-zábavné klubové služby; organizovanie a vedenie koncertov; organizovanie plesov; organizovanie súťaží krásy; organizovanie športových súťaží; organizovanie vedomostných súťaží; organizovanie zábavných súťaží; organizovanie kultúrnych alebo vzdelávacích výstav; organizovanie

a vedenie konferencií; organizovanie a vedenie školení; organizovanie živých vystúpení; plánovanie a organizovanie večierok; nahrávacie štúdiá (služby); reportárske služby; vydávanie textov (okrem reklamných); elektronická edičná činnosť v malom (DTP služby); on-line poskytovanie elektronických publikácií (bez možnosti kopírovania); on-line vydávanie elektronických kníh, novín a časopisov; on-line poskytovanie počítačových hier (z počítačových sietí); prenájomvideorekordérov; požičiavanie audio prístrojov; organizovanie a vedenie konferencií poskytované on-line prostredníctvom telekomunikačného spojenia alebo počítačovej siete; organizovanie a vedenie seminárov poskytované on-line prostredníctvom telekomunikačného spojenia alebo počítačovej siete; organizovanie a vedenie tvorivých dielní (výučba) poskytované on-line prostredníctvom telekomunikačného spojenia alebo počítačovej siete; on-line poskytovanie digitálnej hudby (bez možnosti kopírovania); informácie o možnostiach rekreácie, zábavy, výchovy a vzdelávaní poskytované on-line z počítačových databáz alebo internetu; tvorba rozhlasových programov; fotografické reportáže; nahrávanie videopások; vydávanie kníh; organizovanie kultúrno-spoločenských podujatí a hier (nie na reklamné účely); organizovanie vedomostných alebo zábavných súťaží prostredníctvom internetu alebo telefónov a mobilných telefónov; rozhlasová zábava; prekladateľské služby; organizovanie zábavných a súťažných hier (okrem reklamných); televízna zábava a súťažné hry vyžadujúce telefonickú účasť divákov; interaktívne zábavné služby s použitím mobilných telefónov; rezervácie vstupeniek na zábavné predstavenia.

(540)



- (550) obrazová
 (591) biela, červená, žltá
 (731) N I K É, spol. s r.o., Ilkovičova 34, Bratislava-Karlova Ves, SK;
 (740) TM & PATENT ATTORNEY NEUSCHL s. r. o., Bratislava-Staré Mesto, SK;

(210) 192-2023

(220) 28.1.2023

(511) 35, 37, 45 NCL (12)

- (511) 35 - Reklama; obchodný manažment; obchodná administratíva.
 37 - Stavebníctvo (stavebná činnosť).
 45 - Právne služby.

(540) doktor dvere

- (550) slovná
 (731) Kľúčová služba Nové Zámky s.r.o., Koralová 10525/21, Nové Zámky, SK;

(210) 353-2023

(220) 9.2.2023

(511) 4, 6, 11, 25, 35, 40, 41, 42 NCL (12)

- (511) 4 - Mazadlá; palivá a materiály na svietenie; priemyselné oleje a tuky, vosky; prostriedky na pohlcovanie, zvlhčovanie a viazanie prachu; sviečky a knôty na svietenie; včelí vosk; denaturovaný lieh; alkohol (palivo); alkoholové palivá; papierové zapaľovacie zvitky; drevené zapaľovacie triesky; podpaľovače; antracit; protišmykové prípravky na hnacie remene; sviečky na vianočné stromčeky; mazadlá na zbrane; zmesi na viazanie prachu; palivové drevo; drevené uhlie (palivo); sviečky (na svietenie); uhoľné brikety; rašelinové brikety (palivo); drevené brikety; palivové brikety; prchavé palivové zmesi; vosk z karnaubovej palmy; cerezín; uhlie (palivo); rašelina (palivo); tuky na obuv; vosky (surovina); vosky na remene; vosky na svietenie; vosk na priemyselné použitie; koks; minerálne palivá; mazadlá na remene; tuky na kožu; priemyselné tuky; olej na debnenie (pre stavebníctvo); loj; prípravky na odstraňovanie prachu; oleje na svietenie; plyn na svietenie; materiály na svietenie; mazacie oleje; benzín (palivo); petrolejový éter; ligroín; sviečkové knôty; vazelína na priemyselné použitie; motorová nafta; palivové plyny; svietiplyn; grafit na mazanie; oleje z čierouhoľného dechtu; decht z čierneho uhlia; oleje na konzervovanie muriva; zvlhčujúce oleje; rybí olej (nie potraviny); antiadhézne prípravky na kuchynský riad zo sójového oleja; kerozín, rafinovaný petrolej; mazacie tuky; lampové knôty; lignit; mazut; priemyselný repkový olej; nafta; priemyselný kostný olej; elain; ozokerit; parafín; surová alebo rafinovaná ropa; uhoľný prach (palivo); stearín; lanolín; tuk z ovčej kože; priemyselný slnečnicový olej; nočné osvetlenie (sviečky); odprašovacie zmesi; oleje na textil; motorové palivá; palivové oleje; nechemické prísady do motorových palív; konzervačné tuky na kožu; priemyselné oleje; stužené plyny (palivá); ricínový olej na priemyselné použitie; konzervačné oleje na kožu; olejové rezné kvapaliny; oleje do farieb; generátorový plyn; motorové oleje; parfumované sviečky; elektrická energia; etanol (palivo); práchno; zmesi na pohlcovanie prachu; benzín; palivá z biomasy; benzénové palivo; xylénové palivo; vosky na lyže; lanolín na výrobu kozmetických prípravkov; včelí vosk na výrobu kozmetických prípravkov; drevené uhlie do vodných fajok; prevodové oleje; drevené štiepky (palivo); drevené triesky na údenie a aromatizovanie potravín; sviečky zo sójového vosku.
 6 - Drobný železiarsky tovar; kovové káble a drôty okrem elektrických; kovové nádoby na skladovanie alebo prepravu tovarov; kovové stavebné materiály; kovy a ich zliatiny, rudy; prenosné kovové stavby; trezory; oceľ (surovina alebo polotovary); zliatiny ocele; pásová oceľ; oceľový drôt; oceľová liatina; oceľové stožiare; oceľové rolety; oceľový plech; oceľové rúrky; oceľové rúry; kovové spony strojových remeňov;

železničné výhybky; kovové dýzy; argentán, pakfón; hliník; bronz; hliníkový drôt; pätky kotiev; kovové dýzové nadstavce; kovové závory; kovové stožiare; kovové tyče; pasce na divú zver; kovové popruhy na manipulovanie s nákladom; ložiskové kovy; kovové chrániče na stromy; príručné pokladnice (kovové alebo nekovové); strieborné spájky; postriebrené cínové zliatiny; kovové vystužovacie materiály do betónu; trezory (kovové alebo nekovové); kovové zarážky okien; kovové zarážky dverí; kovové podložky; kovové krúžky; kovové prstence; dverové závesy; kovové podlahové dlaždice; ostnatý drôt; tyče kovových zábradlí; berýlium (glucínium); reťaze pre rožný statok; rohliny; biele kovy; pancierové plechy; kovové uzávery na debny a skrinky; kovové skrutki s maticou; kovové fľaše (nádoby) na stlačený plyn alebo skvapalnený vzduch; kovové identifikačné náramky; predvalky; zliatiny na spájky; kovové príruby; bronzové náhrobky; umelecké diela z bronzu; lanovkové laná; kovové koncové svorky na laná; kovové spojky na neelektrické káble; kadmium; kovové visacie zámky (nie elektronické); kovové vyrovnávacie podložky; kovové hroty na vychádzkové palice; kovové nádoby na skladovanie kyselín; bezpečnostné schránky (pokladničky); hafnium; kovové reťaze; kovové bezpečnostné reťaze; kovové spojky na reťaze; kovové kostry stavieb; kovové vodiace kladky na okná; kovové rúry ústredného kúrenia; klince na konské podkovy; kovové kolíky; chróm; ferrochróm; chrómové rudy; kovové klinové závlačky; kovové kľúče; klince; cvoky (krátke klince); kovové stenové príchytky (kolíky); kobalt (surovina); kovové materiály na železničné trate; kovové stĺpy pre stavebníctvo; kovové vodovodné potrubia; objímky (železiarsky tovar); konzervové plechovky; kovové nádoby na skladovanie alebo dopravu; prídržné koľajnice; kokily (lejárstvo); nákovy; kovové rohové lišty striech; kovové potrubné kolená; kovové dvere; kovové napínadlá remeňov; kovové skoby (kramle); kovové závesné háky; okenné západky; háčiky (železiarsky tovar); kovanie na okná; drôt; meď (surovina alebo polotovary); medené krúžky; kovové rúrkové výstuže; kovové nádoby na stlačený plyn alebo skvapalnený vzduch; škrabáky na obuv; kovové drenážne rúry; železo (surovina alebo polotovary); koľajnicové spojky; kovové skrutki; biely plech na balenie; kovové poštové schránky; kovové dverové zvonce (neelektrické); ostrohy; kovové uholníky pre stavebníctvo; kovové schodiská; kovové prvky na zatváranie okien; kovové rúrky; kovové rúry; koľajnice; pásové železo; železný drôt; liatina (surovina alebo polotovary); železná ruda; kovové neelektrické zatváratele dverí; feromolybdén; ferotitán; ferovolfrám; kovania pre stavebníctvo; kolíky (drobný železiarsky tovar); skrutki s okom; kovové zámky (nie elektrické); galenit (minerál); plomby (olovené pečate); germánium; kovové veterníky; stúpacie železá; kovové formy na ľad; mazacie čapy; kovové mreže; pružinové zámky; indium; kovové značky na vozidlá; kovové žalúzie; mosadz (surovina alebo polotovary); kovové vonkajšie rolety; kovové odpaľovacie rampy; kovové lišty; kovové

piliny; kovové schodnice; limonit; ingoty; kovové preklady; kovové posteľové kolieska; kovové zámkové zástrčky; predvalcované bloky (výrobky metalurgie); horčík; kovové prenosné stavby; kovové krúžky na rukoväte; kovové objímky na potrubia; mangán; kovové manipulačné palety; kovové prepravné palety; kovové schody; kovové markízy (stavebníctvo); kovové dverové klopadlá; putá; kovy (suroviny alebo polotovary); kovové rudy; drôtené pletivo; pyroforické kovy; kovové kolieska na nábytok; kovové štetovnice; molybdén; kovové pamätníky; upínacie čeluste zverákov; kovové plášte budov (stavebníctvo); nikel; niób; kovové žľaby pre stavebníctvo; kovové domové čísla (nesvietiace); kovové okenice; kovové palisády; kovové koše; kovové signalizačné panely (nie svetelné, nie mechanické); kovové obklady stien a priečok (stavebníctvo); kovové háčiky vešiakov na odevy; kovové klziská (stavebníctvo); západky zámok; kovové stĺpy; pružiny (železiarsky tovar); kovové kladky (nie časti strojov); kovové stanové kolíky; kovové stropy; kovové podlahy; kovové obklady pre stavebníctvo; železničné točne; kovové škrldly; olovo (surovina alebo polotovary); kovové dosky na skoky do vody; kovové dverové kľúčky; kovové nity; kovové brány; kovové výplne dverí; kovové dverové zástrčky; kovové krúžky na kľúče; kovové telegrafné stĺpy; zinok; kovové stropné nosníky; kovové nosníky; kovové prefabrikované nástupištia; drobný železiarsky tovar; kovové mílniky (nie svetelné, nie mechanické); kovové spojky na potrubia; napínadlá drôtov; kovové obalové nádoby; kovové nádrže; kovové dverové prahy; kovové značky (nie svetelné, nie mechanické); kovové konštrukcie prenosných skleníkov; kovové zámky vozidiel; kovové zarážky; kovové silá; zvonce pre zvieratá; zvončeky; spájkovací drôt; kovové ventily (nie časti strojov); kovové sochy; kovové železničné podvaly; tantal (kov); dverové zástrčky; prenosné nákovy; napínače; titán; kovové strechy; tombak; kovové hrobky; kovové turnikety; kovové pletivo; volfrám; kovové potrubia; vanádium; kovové vetracie okná; objímky, prstence; kovové voliéry (stavebné konštrukcie); zirkónium; oceľové guľky; oceľové stavebné konštrukcie; kovové armatúry na potrubia na stlačený vzduch; drôty z kovových zliatin (nie poistkových); kovové zliatiny; alobal (hliníková fólia); kotevné pilóty; kovové plávajúce móla na kotvenie lodí; kotvy; kovové lamelové obloženie; kovové vystužovacie materiály na potrubia; kovové vystužovacie materiály na hnacie remene; kovové umelecké diela; kovové maltovnice; kovové vtáčie napájadlá (stavebné konštrukcie); kovové bóje (nie svetelné); napínače železných pásov; kovové viazacie pásky; viazacie drôty; kovové sudy (barely); kovové obruče na sudy; kovové sudy; kovové bazény (stavebné konštrukcie); kovový stavebný materiál; kovové debnenia na betónové konštrukcie; kovové zariadenia na umiestnenie bicyklov; kovová dlažba chodníkov; kovové skrinky, krabice; kovové zátky; kovové tesniace uzávery; kovové pracky (železiarsky tovar); kovové uzávery na fľaše; kovové korunkové uzávery na fľaše; kovové držadlá, kľúčky; kovové tyče na tvrdé

spájkovanie; zväracie a spájkovacie tyče; kovové tyče na zváranie; kovové pásy na manipulovanie s nákladmi; kovové slučky na manipulovanie s nákladmi; kovové busty; kovové kabíny na prezliekanie; kovové kabíny na striekanie farieb; kovové káble (nie elektrické); kovové spojovacie objímky na potrubia; kovové svorky na káble a rúry; kovové kábové príchytky alebo svorky; kovové okenné rámy; kovové skleníkové rámy; kovové rošty; kovové kryty komínov; kovové viazacie pásy pre poľnohospodárstvo; kovové otváratele dverí (nie elektrické); kovové obkladačky pre stavebníctvo; kovové podlahové dlažby; kovové kryty; kovanie na rakvy; kovové nakladacie palety; kovové železničné ložné miery (obrysnice); kovové pánty, závesy; kovové nosné konštrukcie stavieb; kovové zárubne; kovové materiály na lanové dráhy; kovové komínové striešky; kovové odkvapové žľaby; kovové klapky drenážnych rúrok; kovové priečky; kovové výstuže ropných vrtov; kovové nádrže na tekuté palivá; kovové stavebné konštrukcie; kovové flotačné kontajnery; kovové laná; kovové rímasy; kovové ozdobné lišty (rímasy); kovové rohové lišty; kovové okná; kované dverové súčasti; vodiace kladky na posuvné dvere; kovové poklopy; kovové strešné krytiny; kovové príchytky na bridlicovú krytinu; kovové vešiakové háčiky; neizolovaný medený drôt; kovové kade; kovové schodištvé stupne; kovové odkvapové rúry; kovové navijaky na navíjanie hadíc (nie mechanické); kovové zásobníky na papierové utierky; kovové klapky na vodovodné potrubia; kovové lešenia; kovové rebríky; mobilné kovové schody na nástup alebo výstup cestujúcich; kovové matice; kovové stĺpy elektrického vedenia; kovové prípojky a odbočky na potrubia; kovové obruby hrobov; kovové ploty; kovové vývesné štíty; kovové podpery; cín; pocínovaný plech; staniol; plech; kovové uzávery na tašky; kovanie na nábytok; kovové stavebné panely; kovové figuríny; kovové sošky; napínače na kovové pásy; kovové lejárské formy; kovové náhrobné tabule; kovové pomníky; kovové náhrobné dosky; kovové náhrobné stély; kovové pamätné tabule; kovové zásteny ku kozubom; kovové stojany na sudy; kovanie na posteľ; kovové dverové súčasti; kovové vrchnáky na nádoby; kovové viazacie pásy na snopy; kovové cestné zvodidlá; kovové nádoby; kovové truhlice; kovové identifikačné štítky; kovové poznávacie značky; kovové registračné značky; cermet (kovovokeramický žiaruvzdorný materiál); kovové kohútiky na sudy; kovové reklamné stĺpy; kovové bóje na kotvenie plavidiel; kovové komíny; kovové komínové rúry; kovové potrubia ventilačných a klimatizačných zariadení; kovové fólie na balenie; mäkké spájky, zlaté; kovové násypníky (nie mechanické); kovové písmená a číslice (nie tlačiarenské znaky); kovové potrubné odbočky; kovové tlakové potrubia; kovové telefónne búdky; kovové skrinky na náradie (prázdne); kovové debny na náradie (prázdne); kovové kuríny; kovové zarážky na blokovanie kolies automobilov pri nesprávnom parkovaní; oceľové laná; kovové rámiky na sieťky proti hmyzu; kovové skoby (horolezecký výstroj); kozubové rošty na nožičkách (kozlíky); kovové veterné zariadenia na plašenie

vtákov; kovové kliečky na divú zver; kovy v prášku; žiaruvzdorné kovové stavebné materiály; kovové altány (stavebné konštrukcie); kovové stajne; kovové prasačníky; kovové prefabrikované domy (súbory dielcov); kovové podnosy; kovové pouličné kanály; plechové závitové uzávery na fľaše; zariadenia na otváranie okien (neelektrické); zariadenia na zatváranie okien (neelektrické); kovové obkladačky; kovové dlaždice; kovové dlaždice pre stavebníctvo; kovové schodíky; kovové strechy so zabudovanými solárnymi článkami; kovové pancierové dvere; kovové vaňové držadlá; kovové dávkovače vreciek na psie exkrementy; kovové fólie alebo prášky do 3D tlačiarň; kovové zámkové zástrčky na okná; kovové prvky na zatváranie dverí; plechová strešná krytina; kovové balustrády (stĺpikové zábradlia); kovové plášte pre stavebníctvo; tyče z ocele valcovanej za tepla; tyče z lesklej ocele; kovové tyče so závitom; tyče z ťahaného a lešteného kovu; kovové háky na zavesenie tašky; kovové uholníky na nábytok; kovové štítky; kovové kanistry; kovové oporné tyče k rastlinám alebo stromom; kovové vlajkové stožiare; kovové štipce na uzatváranie vreciek; kovové obuvnícke klince; kovové spodné vrstvy podpätkov; elektronické trezory; kovové skladacie dvere; kovové výlisky pre stavebníctvo; kovové kozubové rímasy; kovové nájazdové rampy; kovové križe okrem šperkov; kovové kyvné dvere; kovové nádoby na vypúšťaný olej; kovové žrdky na zástavy; kovové uzávery; kovové harmonikové dvere; kovové krbové rošty; prenosné kovové zvukotesné kabíny; kovové akustické panely; kovové rámy pre záhradníctvo (na pareniská, fóliovníky); kovové sťahovacie pásy; kovové odpadové nádoby (nie na lekárske použitie); kovové pamätné poháre; kovové víťazné poháre; obaly prispôbosené na manipuláciu s kovovými fľašami so stlačeným plynom a na ich dopravu; kovové nádoby na triedený recyklovateľný odpad; kovové nášivky na odevy; samolepiace kovové štítky na tašky; kovové dosky na plávajúce podlahy; kovové automaty na výdaj lístkov s poradovým číslom; kovové zásobníky papierových utierok; kovové dávkovače toaletného papiera; kovové krídlové okná; kovové ochranné siete proti padaniu skál; kovové zvukovoizolačné stavebné materiály.

11 - Prístroje a zariadenia na osvetľovanie, vykurovanie, chladenie, výrobu pary, prípravu jedál, sušenie, vetranie, rozvod vody a sanitárne zariadenia; automatické zavlažovacie zariadenia; výhrevné akumulátory; acetylénové horáky; acetylénové generátory; acetylénové svetlomety; dymníky; osvetľovacie zariadenia vzdušných dopravných prostriedkov; teplovzdušné rúry; zariadenia na osvieženie vzduchu; prístroje na chladenie vzduchu; filtre do klimatizácií; medziprehrievače vzduchu; sušičky vzduchu; klimatizačné zariadenia; zariadenia na filtrovanie vzduchu; teplovzdušné zariadenia; prístroje na teplovzdušný kúpeľ; kresadlové zapaľovače na zapaľovanie plynu; zapaľovače na zapaľovanie plynu; žiarovky; elektrické žiarovky; oblúkové lampy; elektrické lampy; konštrukcie pecí; chladiarne; svetlá na dopravné prostriedky;

automobilové reflektory; chladiace prvky do pecí; vane; vane na sedacie kúpele; prenosné kabíny na parné kúpele; inštalčný materiál na vane; ohrievače vody (bojlery); kúpeľňové armatúry; lampy; lampáše; objímky na svietidlá; žeraviace kahany; lampové horáky; svietidlá na bicykle; bidety; bojler (nie časti strojov); pece; hydranty; radiátorové uzávery; elektrické vreckové baterky; ohrievače vody; rúry na pečenie pokrmov; dýzy; zariadenia na otáčanie ražňov; ražne; laboratórne horáky; vyžarovacie komíny (ropný priemysel); horáky; baktericídne horáky; kotly na pranie; prenosné záchody; ventilátory (klimatizácia); zariadenia na praženie kávy; vykurovacie telesá; kohútiky na potrubia a kanalizáciu; regenerátory tepla; šamotové obloženia pecí; žiarovky do smeroviek na vozidlá; uhlík do oblúkových lúčov; vykurovacie zariadenia, vyhrievacie zariadenia; nakladače do pecí; preplachovacie kontajnery; teplovodné vykurovacie zariadenia; výhrevné kotly; kotlové rúry do vykurovacích zariadení; klimatizačné zariadenia do vozidiel; vykurovacie telesá na kúrenie tuhými, tekutými alebo plynými palivami; vykurovacie telesá do automobilov; elektrické vykurovacie telesá; radiátory ústredného kúrenia; zvlhčovače vzduchu na radiátory ústredného kúrenia; vyhrievacie telesá; vyhrievacie železá do žehličiek; elektrické aj neelektrické ohrievače na nohy, nánožníky; elektricky vyhrievané nánožníky; ohrievače tanierov; ponorné ohrievače; cylindre; lampové cylindre; komínové rúry, dymovody; komínové dúchadlá, ventilátory; sušiče na vlasy; vodovodné zariadenia; sušičky (prístroje); klimatizačné prístroje; ohrievače lepidla, gleja; destilačné kolóny; potrubia (časti sanitarnej inštalácie); vodovody; toalety (WC); mraziace zariadenia, mrazičky; elektrické kuchynské potreby na prípravu jedál; sporáky; varné prístroje a zariadenia; svetlá na motocykle; elektrické osvetľovacie výbojky; rozmrazovacie zariadenia na vozidlá; zariadenia na dezinfikovanie; odsolovacie zariadenia; zariadenia na sušenie; rozptyľovače svetla; zariadenia na chladenie nápojov; destilačné prístroje; sprchy; objímky na elektrické svetlá; zariadenia na úpravu vody; zariadenia na filtrovanie vody; zariadenia na chladenie vody; fontány; tlakové zásobníky vody; sterilizátory vody; výmenníky tepla (nie časti strojov); osvetľovacie prístroje a zariadenia; lustre; čistiace zariadenia na odpadovú vodu; stropné svetlá; elektrické radiátory; prístroje na čistenie plynu; zariadenia na sušenie krmiva; odparovače; kachle; vlákna do elektrických lúčov; filtre na pitnú vodu; facke; prenosné vyhne; pece a piecky okrem laboratórných; tvarované obloženia pecí; rošty do pecí; kozubové vložky; pecové popolníky; chladiace zariadenia a stroje; chladiace komory; chladiace nádoby (elektrické); lampy na kučeravenie vlasov; pražiče na ovocie; práčky plynu (skrubre) (časti plynových zariadení); plynové horáky; plynové lampy; parné kotly (nie časti strojov); lampy na čistenie vzduchu od baktérií (germicídne); stroje a zariadenia na výrobu ľadu; chladiace boxy; lampové banky; stolné variče; hriankovače; grily (prístroje na pečenie); spaľovacie pece; ionizátory na úpravu

vzduchu a vody; ozdobné fontány; laboratórne lampy; zariadenia na chladenie mlieka; pastéry (zariadenia na pasterizáciu); olejové lampy; UV-lampy nie na lekárske použitie; bezpečnostné lampy; svetelné reflektory; lampióny; umývadlá; chladiace zariadenia na kvapaliny; žiarivky; horečnaté vlákna na svietenie; stroje na praženie sladu; banské lampy; zariadenia na spracovanie jadrových palív a jadrových spomaľovačov; hladinové regulačné ventily do nádrží; elektrické svetlá na vianočné stromčeky; svietiace domové čísla; kyslíkovo-vodíkové horáky; radiátory (na kúrenie); olejové horáky; reflektory na vozidlá; vyhrievacie platne (variče); baterky (svietidlá); polymerizačné zariadenia; kuchynské sporáky; vzduchové ventily na parné vykurovacie telesá; zariadenia a stroje na čistenie alebo úpravu vody; stroje a prístroje na čistenie vzduchu; destilačné veže; ochladzovacie zariadenia a stroje; variče; reflektory vozidiel; chladiace prístroje a zariadenia; ochladzovacie prístroje a zariadenia; dymové klapky (vykurovanie); príslušenstvo na reguláciu vodných alebo plynových zariadení a na vodovodné alebo plynové potrubia; bezpečnostné zariadenia na vodné alebo plynové zariadenia a na vodovodné alebo plynové potrubia; kohútiky; vodovodné podlahy, krúžky; pekáč, otočný rošt; sanitárne (toaletné) prístroje a zariadenia; prístroje a zariadenia na sušenie; sušiče na ruky do umývárni; špirály (časti destilačných, ohrievacích a ochladzovacích zariadení); ventilátory (časti vetracích zariadení); sterilizátory; zariadenia na chladenie tabaku; pražiacie stroje na tabak; osvetľovacie zariadenia na dopravné prostriedky; pražiacie stroje; automatické dopravníky na prepravu popola; zariadenia na výrobu pary; vetracie zariadenia; klimatizačné zariadenia do automobilov; toaletné (záchodové) misy; záchodové sedadlá; tienidlá na lampy; objímky na tienidlá; zmiešavacie batérie na vodovodné potrubia; regulačné a bezpečnostné zariadenia na plynové potrubia; regulačné a bezpečnostné zariadenia na prístroje na vodu; parné akumulátory; prístroje a zariadenia na zmäkčovanie vody; dymníky do laboratórií; sterilizátory vzduchu; liehové horáky, kahany; zariadenia do vozidiel proti oslneniu (výstroj lúčov); ohrievače na rozmrazovanie skiel vozidiel; držiačky plynových horákov; zariadenia na zásobovanie vodou; jadrové reaktory; elektrické nízkotlakové autoklávy; elektrické ohrievače dojčenských fliaš; elektrické formy na pečenie oblátok; regulačné a bezpečnostné zariadenia na plynové prístroje; elektrické filtračné alebo extrakčné kávovary; elektrické kávovary; pouličné lampy; kotlové rúry vykurovacích kotlov; rošty na opekanie mäsa; fritézy elektrické; kozuby (domové); tepelné čerpadlá; solárne kolektory na ohrev vody a vykurovanie; solárne pece; horizontálne solária; splachovacie zariadenia, splachovače; prírodné zariadenia ku kúrenárskym a teplárenským kotlom; chladničky; prístroje na odstraňovanie zápachu (nie na osobné použitie); zariadenia na prívod vody; prístroje na čistenie olejov; inhalačné prístroje nie na lekárske použitie; podstavce

násypníkov pecí; vreckové ohrievače; hydromasážne vane; chromatografické prístroje (na priemyselné použitie); elektrické vyhrievacie vlákna; plynové kondenzátory (nie časti strojov); elektrické ohrievacie podušky nie na lekárske použitie; saunovacie zariadenia; sprchovacie kabíny; drezy; tvárové naparovacie prístroje (sauna); pisoáre; ohrievacie fľaše; elektrické varné kanvice; posteľné ohrievače; elektrické vyhrievacie prikrývky nie na lekárske použitie; ohrievacie nádoby; prístroje na filtrovanie a čistenie vody v akváriách; ohrievače do akvárií; svietidlá do akvárií; elektricky vyhrievané koberce; zubárske vypaľovacie pece; elektrické prístroje na výrobu jogurtov; expanzné nádrže na ústredné vykurovanie; kuchynské odsávače; elektrické stolné ventilátory; elektrické sušičky bielizne; prístroje na chlôvanie vody v bazénoch; termostatické ventily (časti ústredného kúrenia); prístroje na vytváranie vín; prístroje na dehydratáciu potravinového odpadu; potápačské svetlomety; difuzéry k zavlažovacím zariadeniam; čisté komory (sanitné inštalácie); lávové kamene na grilovanie; zavlažovacie stroje pre poľnohospodárstvo; mikrovlnné rúry na priemyselné použitie; zariadenia na pečenie chleba; mraziace vitríny; parné prístroje na žehlenie textílií; stroje na pečenie chleba; elektroluminiscenčné osvetľovacie prístroje (s LED diódami); prístroje na hydromasážne kúpele; vyhrievané výkladné skrine; multifunkčné hrnce; elektrické parné hrnce; elektrické prístroje na pečenie kukuričných placiek (tortíl); prístroje na sterilizáciu kníh; teplovzdušné pištoly; elektrické čokoládové fontány; dezinfekčné zariadenia na lekárske použitie; elektrické vínotéky; dekoračné svetelné reťaze; elektricky vyhrievané ponožky; čelové lampy; lampy na vytvrdzovanie umelých nechťov; elektrické variče na varenie vo vákuu; generátory mikrobublín do kúpeľa; ohrievacie a chladiace zariadenia na distribúciu teplých a studených nápojov; elektricky vyhrievané odevy; elektrické prístroje na pečenie ryžových keksov (pre domácnosť); knôty do naftových kachlí; elektrické varné dosky; lampáše na sviečky; teplovzdušné fritézy; stroje na prípravu zmrzliny; bicyklové smerové svetlá; chladničky, chladiace prístroje a mrazičky na uchovávanie biologického materiálu; vytvrdzovacie lampy (nie na lekárske použitie); hydroponické zavlažovacie systémy; elektrické tepelne izolované kanvice; elektrické sušičky potravín; ohrievače rúk s USB napájaním; vyhrievané hrnčeky s USB napájaním; elektrické hrnce na prípravu kuskusu; stojanové lampy; elektrické hrnce na prípravu jedla "tajine"; svetelné projektory; prístroje na vytvorenie umelej hmly; prístroje a zariadenia podlahového kúrenia; zvlhčovače vzduchu; elektrické prístroje na výrobu sójového mlieka; kávové kapsuly do elektrických kávovarov (prázdne); elektrické nápojové varnice; odvlhčovače; prístroje na dávkovanie dezinfekčných roztokov do vodovodných potrubí sanitárnych zariadení; membrány do jednotiek reverznej osmózy; membránové filtračné jednotky do prístrojov na úpravu vody; filtre do prístrojov

na filtrovanie vody; osmotické membrány reverznej osmózy; kuchynské drezy integrované do pracovnej dosky; kávovary so zabudovanými čističmi vody; svetelné tyčinky na batérie; zariadenia na reverznú osmózu; elektrické nádoby na výrobu ľadu a zmrzliny; elektrické hrnce; adsorpčné prístroje na výrobu plynu; membránové prístroje na výrobu plynu; bioreaktory na čistenie odpadových vôd; priemyselné fermentačné prístroje; zariadenia na postrekovanie hnojivami; elektricky vyhrievané hrnčeky; denné prevádzkové svetlá automobilov; stroje na výrobu snehu; snežné delá; elektrické prístroje na domáce varenie piva; bioreaktory na spracovanie odpadu; tepelne stabilizované polypropylénové potrubia do vykurovacích zariadení; osvetľovacie svetelné tyčinky; skrubre (Venturiho práčky); membrány do prístrojov na filtrovanie vody; inteligentné žiarovky; celotelové vertikálne sušiče; dezinfekčné ozonizátory; sterilizátory lekárskeho nástrojov.

25 - Odevy, obuv, pokrývky hlavy; protišmykové pomôcky na obuv; oblečenie pre motoristov; obuv; sandále na kúpanie; nasuchovačky k vode; pančuchy; pančuchy absorbujúce pot; spodné časti pančúch; baretky; pracovné plášte; boa (ozdoba z peria alebo kožušiny na ovinutie okolo krku); čiapky; pleteniny; vysoká obuv; nízke čižmy; špičky na obuv; potné vložky; ramienka na dámsku bielizeň; šnurovacie topánky; goliere (časti odevov); nákrčníky; krátke kabátiky; pánska spodná bielizeň (trenírky, boxerky); priliehavé čiapky; živôtky, korzety (spodná bielizeň); spodná bielizeň; kapucne (časti odevov); klobúkové kostry; šilty; opasky (časti odevov); pletené šatky; župany; pulóvre; svetre; rúcha, ornáty; ponožky; pánske podväzky; podväzky; podväzky na pančuchy; sáry čižiem; vložky do topánok; košele; náprsenky; košele s krátkym rukávom; odevy; klobúky; kovové časti na obuv; kožušiny (oblečenie); snímateľné goliere; pančuškové nohavice; kombinézy na vodné lyžovanie; kombinézy (oblečenie); spodná bielizeň pohlcujúca pot; korzety; kostýmy, obleky; konfekcia (odevy); detské nohavičky (bielizeň); chrániče uší proti chladu (pokrývky hlavy); kravaty; zvršky topánok; návleky; jazdecké krátke nohavice; nohavice; cyklistické oblečenie; vrchné ošatenie; rukavice (oblečenie); hotové podšívky (časti odevov); šatky, šály; šerpy; pleteniny (oblečenie); košeľové sedlá; plátenná obuv; kožušínové štóly; futbalová obuv (kopačky); cylindre (klobúky); gabardénové plášte; korzety (spodná bielizeň); šnurovačky; galoše; vesty; pružné pásky na gamaše; závoje, čepce (časti rehoľných odevov); gymnastické cvičky; kabáty; nepremokavé odevy; legíny; oblečenie z úpletových textílií; sukne; oblečenie pre bábätká; livreje; športové tričká, dresy; manžety (časti odevov); zástery; rukávniky; manipuly (časti kňazského rúcha); rukavice bez prstov; mitry (pokrývky hlavy); papuče; peleríny; kožušínové kabáty; plážové oblečenie; plážová obuv; vrecká na odevy; pyžamá; šaty; dreváky; sandále; pánska spodná bielizeň (slipy); podprsenky; zvrchníky; podpätky na obuv; tógy; lemy na podrážky obuvi (rámy); uniformy; bundy; saká; papierové odevy;

závoje; kúpacie čiapky; plavky (pánske); plavky; kúpacie plášte; podbradníky, nie papierové; podošvy na obuv; topánky; podpätky; topánky na športovanie; nánožníky, nie elektricky vyhrievané; štuple na kopačky; vysoká športová obuv; členky (oblečenie); parky (teplé krátke kabáty s kapucňou); lyžiarska obuv; kombiné (spodná bielizeň); body (spodná bielizeň); šatky (na krk); telocvičné úbory; odevy z imitácií kože; mantily; maškarné kostýmy; sári; tričká; turbany; šály uviazané pod krkom; sprchovacie čiapky; vesty pre rybárov; opasky na doklady a peniaze (časti odevov); vreckovky do saka; papierové klobúky (oblečenie); masky na spanie; nohavicové sukne; pončá; lyžiarske rukavice; legínsy; šatové sukne; šilty (pokrývky hlavy); dámske nohavičky; športové tielka; "valenky" (ruské plstene čizmy); alby (liturgické rúcha); členkové topánky; ponožky pohlcujuce pot; kadernícke pláštenky; úbory na karate; úbory na džudo; trikoty (cvičebné úbory); kimoná; podbradníky s rukávami okrem papierových; odevy obsahujúce látky na chudnutie; vyšívané odevy; chrániče podpätkov; pokrývky hlavy; palčiaky; latexové odevy; tričká na športovanie chrániace pred odreninami a vyrážkami (rashguards); odevy so zabudovanými svetelnými diódami; šatky (na hlavu); príľnavé podprsienky; termorukavice na zariadenia s dotykovým displejom; tvárové rúška (odevy), nie na lekárske alebo hygienické použitie; cyklistické rukavice; vodičské rukavice; odevy na športovanie s integrovanými digitálnymi senzormi; tradičný kórejský odev (hanbok).

35 - Kancelárske práce; obchodný manažment, obchodná organizácia a obchodná administratíva; reklama; pomoc pri riadení obchodnej činnosti; poskytovanie obchodných alebo podnikateľských informácií; reklamné plagátovanie; kancelárie zaoberajúce sa dovozom a vývozom; komerčné informačné kancelárie; analýzy nákladov; rozširovanie reklamných materiálov; fotokopirovacie služby; sprostredkovateľne práce; prenájom kancelárskych strojov a zariadení; účtovníctvo; vedenie účtovných kníh; zostavovanie výpisov z účtov; obchodné alebo podnikové audity (revízia účtov); poradenstvo pri organizovaní a riadení obchodnej činnosti; personálne poradenstvo; poradenstvo pri riadení podnikov; písanie na stroji; predvádzanie tovaru; cielené posielanie reklamných materiálov poštou; aktualizovanie reklamných materiálov; rozširovanie vzoriek tovarov; odborné posudky efektívnosti podnikov; dražby; prieskum trhu; obchodné odhady; obchodný alebo podnikateľský prieskum; prenájom reklamných materiálov; poradenstvo pri organizovaní obchodnej činnosti; vydávanie reklamných textov; rozhlasová reklama; obchodný alebo podnikateľský výskum; vzťahy s verejnosťou (public relations); stenografické služby; televízna reklama; prepisovanie správ (kancelárske práce); aranžovanie výkladov; reklamné agentúry; poradenské služby pri riadení obchodnej činnosti; predvádzanie (služby modeliek) na reklamné účely a podporu predaja; marketingový prieskum; správa počítačových súborov; odborné obchodné alebo podnikateľské

poradenstvo; hospodárske (ekonomické) predpovede; organizovanie obchodných alebo reklamných výstav; obchodné alebo podnikateľské informácie; prieskum verejnej mienky; príprava miezd a výplatných listín; nábor zamestnancov; administratívne služby poskytované pri premiestňovaní podnikov; prenájom reklamných plôch; podpora predaja pre tretie osoby; sekretárske služby; vypracovávanie daňových priznaní; odkazovacie telefónne služby (pre neprítomných predplatiteľov); spracovanie textov; služby predplácania novín a časopisov pre tretie osoby; zásielkové reklamné služby; administratívna správa hotelov; odborné obchodné riadenie umeleckých činností; zbieranie údajov do počítačových databáz; zoraďovanie údajov v počítačových databázach; organizovanie obchodných veľtrhov; prenájom fotokopirovacích strojov; online reklama na počítačovej komunikačnej sieti; zásobovacie služby pre tretie osoby (nákup tovarov a služieb pre iné podniky); vyhľadávanie informácií v počítačových súboroch pre tretie osoby; prenájom reklamného času v komunikačných médiách; prehľad tlače (výstrižkové služby); prenájom predajných automatov; výber zamestnancov pomocou psychologických testov; služby porovnávania cien; prezentácia výrobkov v komunikačných médiách pre maloobchod; obchodné informácie a rady spotrebiteľom pri výbere tovarov a služieb; predplatné telekomunikačných služieb pre tretie osoby; administratívne spracovanie obchodných objednávok; obchodná správa licencií výrobkov a služieb pre tretie osoby; subdodávateľské služby (obchodné služby); fakturácie; písanie reklamných textov; zostavovanie štatistík; grafická úprava tlačovín na reklamné účely; vyhľadávanie sponzorov; organizovanie módných prehliadok na podporu predaja; tvorba reklamných filmov; obchodný manažment pre športovcov; marketing; telemarketingové služby; maloobchodné služby s farmaceutickými, zverolekárske a hygienickými prípravkami a so zdravotníckymi potrebami; prenájom predajných stánkov; poskytovanie obchodných alebo podnikateľských kontaktných informácií; optimalizácia návštevnosti webových stránok; platené reklamné služby typu "klikni sem"; obchodné sprostredkovateľské služby; obchodný manažment pre poskytovateľov služieb na voľnej nohe; vyjednávanie a uzatváranie obchodných transakcií pre tretie osoby; aktualizácia a údržba údajov v počítačových databázach; riadenie obchodnej činnosti v stavebníctve; poskytovanie obchodných informácií prostredníctvom webových stránok; online poskytovanie obchodného priestoru pre nákupcov a predajcov tovarov a služieb; rozvíjanie reklamných nápadov; externé administratívne riadenie podnikov; podávanie daňových priznaní; podnikové riadenie refundovaných programov pre tretie osoby; prenájom billboardov; písanie životopisov pre tretie osoby; indexovanie webových stránok na obchodné alebo reklamné účely; správa programov pre pravidelných cestujúcich v leteckej doprave; plánovanie stretnutí (kancelárske práce);

pripomínanie stretnutí (kancelárske práce); správa spotrebiteľských vernostných programov; písanie textov scenárov na reklamné účely; záznamy písomnej komunikácie a údajov; aktualizácia a údržba informácií v registroch; zostavovanie zoznamov informácií na obchodné alebo reklamné účely; obchodné sprostredkovateľské služby v oblasti priradovania potenciálnych súkromných investorov k podnikateľom, ktorí žiadajú o financovanie; výroba telešopingových programov; poradenstvo v oblasti komunikácie (vzťahy s verejnosťou); poradenstvo v oblasti komunikácie (reklama); dohadovanie obchodných zmlúv pre tretie osoby; podpora predaja tovarov a služieb sponzorovaním športových podujatí; konkurenčné spravodajské služby; obchodné spravodajské služby; finančné a účtovné audity; online maloobchodné služby s digitálnou sťahovateľnou hudbou; online maloobchodné služby so sťahovateľnými vyzváňacími tónmi; online maloobchodné služby so sťahovateľnou nahratou hudbou alebo nahratými filmami; veľkoobchodné služby s farmaceutickými, zverolekáorskými a hygienickými prípravkami a so zdravotníckymi potrebami; služby darčkových zoznamov; cielený marketing; dočasné riadenie podnikov; vonkajšia reklama; maloobchodné služby s umeleckými dielami poskytované galériami; administratívna asistencia pri odpovediach na verejné súťaže; marketing v rámci vydávania softvéru; služby v oblasti vzťahov s médiami; podnikové komunikačné služby; prenájom kancelárskeho vybavenia v zdieľaných kancelárskych priestoroch; komerčné lobistické služby; poskytovanie spotrebiteľských posudkov tovarov na obchodné alebo reklamné účely; poskytovanie spotrebiteľských ohodnotení tovarov na obchodné alebo reklamné účely; poskytovanie spotrebiteľských rebríčkov tovarov na obchodné alebo reklamné účely; služby telefónnych ústrední; maloobchodné služby s pekárskymi výrobkami; určovanie modelov nákupného alebo spotrebného správania sa zákazníkov na obchodné alebo marketingové účely; administratívne služby pri odporúčaní špecializovaných lekárov; obchodné poradenské služby v oblasti digitalizácie; obchodné sprostredkovateľské služby nadväzovania kontaktov medzi rôznymi odborníkmi a zákazníkmi; recepčné služby pre návštevníkov (kancelárske práce); vypracovávanie štúdií o ziskovosti podnikov; poskytovanie informácií z telefónnych zoznamov; predplácanie služieb elektronického mýtného systému (ETC) pre tretie osoby; organizovanie a vedenie obchodných podujatí; spracovanie údajov (kancelárske práce); prenájom registračných pokladníc; vyhľadávanie potenciálnych zákazníkov; počítačom riadená správa lekárskeho záznamov a dokumentov; online objednávkové reštauračné služby rozvozu jedla alebo jedlo so sebou; vytváranie identity značky pre tretie osoby (reklamné služby); reklama na výrobky prostredníctvom influencerov; marketing prostredníctvom influencerov; vyhľadávanie

potenciálnych zákazníkov pre tretie osoby; vývoj marketingových koncepcií.

40 - Čistenie vzduchu a úprava vody; konzervovanie potravín a nápojov; recyklácia odpadu; tlač, tlačenie; spracovanie kinematografických filmov; čistenie vzduchu; magnetizácia; apretovanie textílií; úprava papiera (apretovanie); postriebrovanie, pokovovanie striebrom; bielenie tkanín; opracovávanie dreva; lemovanie alebo obšívanie tkanín; spájkovanie; dámske krajčírstvo; kadmiovanie; kalandrovanie tkanín; vypaľovanie keramiky; farbenie obuvi; chrómovanie; pokovovanie; farbenie kože; spracovanie kožušín; strihanie látok (strihová služba); tlačenie vzorov; vyvolávanie fotografických filmov; pozlacovanie; úprava vody; elektrolytické pokovovanie; cínovanie, pokovovanie cínom; zákazkové spracovanie kožušín; kováčstvo; protimoľová úprava kožušín; frézovanie; lisovanie ovocia; údenie potravín; galvanizácia, elektrolytické pokovovanie; rytie, gravírovanie; vodovzdorná úprava textilu; ohňovzdorná úprava textilu; ohňovzdorná úprava tkanín; nekrčivá úprava šatstva; spracovanie vlny; laminovanie; mletie; obrábanie kovov; kalenie kovov; mlynárstvo; ponikľovanie; súkanie; garbiarstvo; leštenie trením; knihárstvo; hobľovanie; sedlárska výroba; pílenie; krajčírstvo; garbiarstvo; preparovanie živočíchov; čistiarne a farbiarne (služby); farbenie textílií; úprava textílií; protimoľová úprava textílií; farbenie tkanín; spracovanie papiera; fúkanie skla; vyšívanie; spracovanie kože; tónovanie skla povrchovým náterom; stínanie, pílenie a kálenie dreva; úprava textilu proti zrážaniu; leštenie kožušín; satinovanie kožušín; farbenie kožušín; odstraňovanie pachov z ovzdušia; osviežovanie vzduchu; zostavovanie tovarov na objednávku (pre tretie osoby); rámovanie obrazov; pozlacovanie, pokovovanie zlatom; informácie o úprave a spracovaní materiálov; leštenie optického skla; fototlač; hĺbkotlač (fotografické leptanie); spracovanie ropy; prešívanie (stehovanie) textílií; rafinácia ropy; porážka zvierat na bitúнку; konečná úprava povrchov (mechanická alebo chemická); spracovanie odpadu (transformácia); úpravy a prešívanie oblečenia; kotlárstvo; odlievanie kovov; vulkanizácia (úprava materiálov); služby zubných laborantov; výroba energie; prenájom elektrických generátorov; likvidácia odpadu; spaľovanie odpadu; oddeľovanie farieb; zhotovovanie kópií kľúčov; dekontaminácia nebezpečných odpadov; litografia (kameňotlač); prenájom pletacích strojov; fotosadzba; sieťotlač, serigrafia; triedenie odpadu a recyklovateľného materiálu (transformácia); zmrazovanie potravín; prenájom vykurovacích zariadení; valchovanie; kryokonzervácia; tryskové pieskovanie; prenájom vykurovacích kotlov; zhodnocovanie odpadu; zváranie; tónovanie okien automobilov; trojrozmerná (3D) tlač na objednávku; varenie piva pre tretie osoby; pečenie chleba na objednávku; pasterizácia jedál a nápojov; výroba vín pre tretie osoby; poradenstvo v oblasti výroby vína; výroba lodí na objednávku; destilovanie; prenájom priemyselných robotov na použitie vo

výrobnom procese; výroba lietadiel na objednávku; stolárske práce (zhotovovanie drevených výrobkov na objednávku); výroba syrov (zrenie, vyzrievanie a starnutie syrov); drvenie betónu; ožarovanie potravín; prenájom batérií.

41 - Športová a kultúrna činnosť; výchova; vzdelávanie; zábava; akadémie (vzdelávanie); zábavné parky; drezúra zvierat; prenájom kinematografických prístrojov; služby estrádnych umelcov; filmové štúdiá; cirkusové predstavenia; organizovanie vedomostných alebo zábavných súťaží; korešpondenčné vzdelávacie kurzy; telesná výchova; prenájom dekorácií na predstavenia; poskytovanie zariadení na oddych a rekreáciu; rozhlasová zábava; vydávanie textov (okrem reklamných); školenia; vyučovanie; požičiavanie zvukových nahrávok; požičiavanie kinematografických filmov; produkcia filmov (nie reklamných); gymnastický výcvik; požičovne kníh (knížnice); vydávanie kníh; požičiavanie rozhlasových a televíznych prijímačov; tvorba rozhlasových a televíznych programov; varietné predstavenia; služby orchestrov; divadelné predstavenia; tvorba divadelných alebo iných predstavení; televízna zábava; prenájom divadelných kulís; zoologické záhrady (služby); poskytovanie športovísk; pózovanie modelov výtvarným umelcom; služby pojazdných knižníc; služby kasín (hazardné hry); organizovanie a vedenie kolokvií; organizovanie a vedenie konferencií; organizovanie a vedenie kongresov; diskotéky (služby); informácie o výchove a vzdelávaní; skúšanie, preskúšavanie (pedagogická činnosť); informácie o možnostiach zábavy; organizovanie kultúrnych alebo vzdelávacích výstav; hazardné hry (herne); poskytovanie golfových ihrísk; fitness kluby (zdravotné a kondičné cvičenia); služby poskytované prázdninovými tábormi (zábava); organizovanie živých vystúpení; premietanie kinematografických filmov; detské škôlky (vzdelávanie); organizovanie športových súťaží; plánovanie a organizovanie večierkov; praktický výcvik (ukážky); poskytovanie múzejných priestorov; nahrávacie štúdiá (služby); poskytovanie informácií o možnostiach rekreácie; požičiavanie potápačského výstroja; požičiavanie športového výstroja (okrem dopravných prostriedkov); prenájom štadiónov; prenájom videorekordérov; požičiavanie videopások; organizovanie a vedenie seminárov; tábory na športové sústreďenia; organizovanie a vedenie sympózií; meranie času na športových podujatiach; internátne školy; organizovanie a vedenie tvorivých dielní (výučba); organizovanie súťaží krásy; rezervácie vstupeniek na zábavné predstavenia; postsynchronizácia, dabing; náboženská výchova; organizovanie lotérií; organizovanie plesov; organizovanie predstavení (manažérske služby); herne s hracími automatmi (služby); požičiavanie audioprístrojov; prenájom osvetľovacích prístrojov do divadelných sál a televíznych štúdií; prenájom tenisových kurto; požičiavanie videokamier; písanie textov scenárov nie na reklamné účely; strihanie videopások; online vydávanie elektronických kníh a časopisov;

elektronická edičná činnosť v malom (DTP služby); titulkovanie; online poskytovanie počítačových hier (z počítačových sietí); karaoke služby; hudobné skladateľské služby; nočné kluby (zábava); online poskytovanie elektronických publikácií (bez možnosti kopírovania); fotografické reportáže; fotografovanie; poradenstvo pri voľbe povolania (v oblasti výchovy a vzdelávania); reportérske služby; prekladateľské služby; tlmočenie posunkovej reči; nahrávanie videopások; fotografovanie na mikrofilm; služby agentúr ponúkajúcich vstupenky na zábavné podujatia; písanie textov; organizovanie a vedenie koncertov; kaligrafické služby; zalamovanie textov (nie na reklamné účely); organizovanie módných prehliadok na zábavné účely; koučovanie (školenie); prenájom športových plôch; služby diskdžokejov; tlmočenie; služby osobných trénerov (fitness cvičenia); kurzy telesného cvičenia; odborné preškoloňovanie; hudobná tvorba; požičiavanie hračiek; prenájom vybavenia herní; školské služby (vzdelávanie); online poskytovanie digitálnej hudby (bez možnosti kopírovania); online poskytovanie videozáznamov (bez možnosti kopírovania); individuálne vyučovanie; organizovanie a vedenie vzdelávacích fór s osobnou účasťou; skladanie piesní; písanie televíznych a filmových scenárov (tvorba); turistické prehliadky so sprievodcom; vyučovanie pomocou simulátorov; poskytovanie nestťahovateľných filmov prostredníctvom služieb na prenos videí (na požiadanie); poskytovanie nestťahovateľných televíznych programov prostredníctvom služieb na prenos videí (na požiadanie); vyučovanie japonského čajového obradu sado; vyučovanie bojového umenia aikido; prenájom umeleckých diel; prenájom interiérových akvárií; organizovanie horolezeckých túr so sprievodcom; organizovanie zábavných podujatí, na ktorých sú účastníci oblečení v divadelných kostýmoch (cosplay); kultúrne, vzdelávacie alebo zábavné služby poskytované galériami umenia; distribúcia filmov; odborné školenia zamerané na odovzdávanie know-how; vzdelávacie služby poskytované špeciálnymi výchovnými asistentami; odborný výcvik džuda; vzdelávanie a kvalifikačné skúšky na pilotáž dronov; služby zvukových technikov na podujatiach; tvorba videozáznamov na podujatiach; služby osvetľovacích technikov na podujatiach; režírovanie filmov (okrem reklamných); poskytovanie spotrebiteľských posudkov tovarov na kultúrne alebo zábavné účely; poskytovanie spotrebiteľských ohodnotení tovarov na kultúrne alebo zábavné účely; poskytovanie spotrebiteľských rebríčkov tovarov na kultúrne alebo zábavné účely; prenájom trenažérov; posudzovanie fyzickej zdatnosti na tréningové účely; maľovanie na tvár; organizácia súťaží v elektronických športoch; réžia predstavení; služby v oblasti elektronických športov; služby knižníc v oblasti hier; multimediálne knižnice; fotografovanie pomocou dronu; tvorba videonahrávok pomocou dronov; prenos obchodných znalostí a know-how (školenie); školenia a skúšky (pedagogická činnosť) s cieľom získania dokladov o vzdelaní; výskum v oblasti vzdelávania; organizovanie a vedenie

športových podujatí; hudobná výchova a vzdelávanie; organizovanie únikových hier; prezentácia múzejných expozícií; tvorba digitálnych nahrávok (podcastov); prenájom filmových rekvizít; časové plánovanie rozhlasových a televíznych programov; online poskytovanie obrázkov (nesťahovateľných); online poskytovanie virtuálnych prehliadok so sprievodcom; poskytovanie zariadení na hranie rolových hier (LARP). 42 - Kontroly kvality a overovanie; navrhovanie a vývoj počítačového hardvéru a softvéru; priemyselné analýzy, priemyselný výskum a priemyselné dizajnérstvo; vedecké a technologické služby a s nimi súvisiaci výskum a projektovanie; chemické analýzy; analýzy výťažnosti ropných polí; architektonické služby; bakteriologický výskum; chemické služby; chemický výskum; architektonické poradenstvo; vypracovanie stavebných výkresov; technologický výskum; kontrola ropných vrtov; výskum v oblasti kozmetiky; výzdoba interiérov; priemyselné dizajnérstvo; navrhovanie obalov, obalové dizajnérstvo; skúšky materiálov; štúdie technických projektov; geologický výskum; prieskum ropných polí; inžinierska činnosť; meteorologické informácie; geodézia (zememeračstvo); požičiavanie počítačov; počítačové programovanie; ropný prieskum; fyzikálny výskum; strojársky výskum; skúšanie textílií; geologický prieskum; overovanie pravosti umeleckých diel; kalibrácia; tvorba počítačového softvéru; aktualizovanie počítačového softvéru; poradenstvo v oblasti návrhu a vývoja počítačového hardvéru; móдне návrhárstvo; grafické dizajnérstvo; kontroly kvality; požičiavanie počítačového softvéru; výskum a vývoj nových výrobkov (pre zákazníkov); navrhovanie vzhľadu výrobkov (priemyselné dizajnérstvo); podmorský výskum; obnovovanie počítačových databáz; údržba počítačového softvéru; analýzy počítačových systémov; biologický výskum; urbanistické plánovanie; expertízy (inžinierske práce); návrh počítačových systémov; technická kontrola automobilov; zhotovovanie kópií počítačových programov; prevod údajov alebo dokumentov z fyzických médií na elektronické médiá; tvorba a udržiavanie webových stránok pre tretie osoby; hostovanie na webových stránkach; inštalácie počítačového softvéru; vytváranie oblakov na vyvolanie zrážok; prevod (konverzia) počítačových programov alebo údajov (nie fyzický); poradenstvo v oblasti počítačových programov; prenájom webových serverov; ochrana počítačov proti počítačovým vírusom; poradenstvo v oblasti úspory energie; vedecký výskum v oblasti ochrany životného prostredia; poskytovanie internetových vyhľadávačov; digitalizácia dokumentov (skenovanie); grafologické analýzy; poskytovanie vedeckých informácií a poradenstva o kompenzácii uhlíkových emisií; určovanie kvality nezoťatého dreva; určovanie kvality vlny; diaľkové monitorovanie činnosti počítačových systémov; rozbor vody; vedecké laboratórne služby; energetické audity; poradenstvo pri tvorbe webových stránok; poskytovanie softvéru prostredníctvom internetu (SaaS); služby

informačných technológií (IT podpora) (odstraňovanie softvérových porúch); vedecký výskum; prenájom počítačových serverov (serverhosting); klinické skúšky; zálohovanie údajov mimo pracoviska; uchovávanie elektronických údajov; poskytovanie informácií o počítačových technológiách a programovaní prostredníctvom webových stránok; kartografické služby; poskytovanie virtuálnych počítačových systémov prostredníctvom cloud computingu; technologické poradenstvo; poradenstvo v oblasti počítačových technológií; poradenstvo v oblasti telekomunikačných technológií; predpovede počasia; poradenstvo v oblasti počítačovej bezpečnosti; technické písanie; navrhovanie interiérov; odblokovanie mobilných telefónov; monitorovanie počítačových systémov na zisťovanie porúch; tvorba a navrhovanie zoznamov informácií z webových stránok pre tretie osoby (informačnotechnologické služby); poradenstvo v oblasti internetovej bezpečnosti; poradenstvo v oblasti ochrany údajov; kódovanie údajov; monitorovanie počítačových systémov na zistenie neoprávneného vstupu alebo zneužitia dát; elektronické monitorovanie osobných identifikačných údajov na zistenie krádeže identity prostredníctvom internetu; elektronické monitorovanie činnosti kreditných kariet na zistenie podvodov prostredníctvom internetu; vývoj softvéru na softvérové publikácie; poskytovanie počítačovej platformy prostredníctvom internetu (PaaS); vývoj počítačových platforiem; navrhovanie vizitiek; vedecký a technologický výskum v oblasti prírodných katastrof; prieskumné služby v oblasti ropného, plynárenského a ťažobného priemyslu; vedecký a technologický výskum v oblasti prieskumu patentov; výskum v oblasti pozemných stavieb; výskum v oblasti telekomunikačných technológií; výskum v oblasti zvrárania; lekárske výskum; navrhovanie grafickej úpravy reklamných materiálov; prenájom záznamových elektromerov; autentifikácia používateľov technológiami pre transakcie elektronického obchodu; autentifikácia používateľov technológiami jednotného prihlasovania do viacerých online softvérových aplikácií súčasne; písanie počítačových kódov; poradenstvo v oblasti bezpečnosti telekomunikačných sietí; navrhovanie kostýmov; navrhovanie pódiových dekorácií; navrhovanie prototypov; navrhovanie modelov na počítačové simulácie; kartografické a termografické merania pomocou dronov; ťažba kryptoaktív (kryptomien); výskum v oblasti vykopávok; navrhovanie počítačovej grafiky na videomapping; digitálne forenzné vyšetrovanie v oblasti počítačovej kriminality; technologické poradenské služby v oblasti digitalizácie; prenájom zariadení dátových centier; poskytovanie geografických informácií; online poskytovanie zemepisných máp (bez možnosti stiahnutia); poradenstvo v oblasti umelej inteligencie; výskum v oblasti umelej inteligencie; overovanie používateľov technológiou blockchain; geotechnické prieskumy; geologické prieskumné vrty; vývoj videohier a počítačových hier; kvantová informatika;

kultivovanie buniek na vedecký výskum; počítačové programovanie na spracovanie dát; služby softvérového inžinierstva v oblasti spracovania údajov; navrhovanie log; navrhovanie golfových ihrísk; poskytovanie vedeckých informácií a poradenstva v oblasti čistých nulových emisií (uhlíkovej neutrality); vedecký výskum v oblasti genetiky; prehliadky nových a jazdených vozidiel pred predajom; archeologické vykopávanie (výskum); karanténne kontroly a analýzy dovážaných alebo vyvážaných tovarov; prenájom teleskopov.

(540) **Illegal Technologies**

(550) slovná

(731) Voronič Maroš, Bežovce 256, SK;

(210) **588-2023**

(220) 13.3.2023

(511) **16, 21, 25, 30, 32, 33, 35, 40, 43** NCL (12)

(511) 16 - Papier a lepenka; papiernický tovar; papierové alebo lepenkové etikety; emblémy (papierové pečate); papierové pečate; papierové podložky pod pivové poháre; papierové obrúsky (prestieranie); papierové obrusy; papierové stolovacie prestieranie; kalendáre; katalógy; letáky; plagáty; pohľadnice; časopisy (periodiká); tlačené publikácie; tlačené pozvánky; fotografie (tlačoviny); jedálne a nápojové lístky; tlačené cenníky; obaly (papiernický tovar); kartónové obaly; baliace plastové fólie; papierové alebo lepenkové obaly na fľaše; papierové alebo lepenkové krabice; papierové alebo plastové vrecia a vrecká na balenie; papierové tašky na balenie; plastové tašky na balenie; písacie potreby.

21 - Korbef (krígel) na pivo; sklené fľaše (nádoby); džbánky na pivo; krčahy na pivo; pivové poháre; papierové alebo plastové poháre; sklené poháre; džbánky; karafy; podnosy (táčne); držiaky na jedálne lístky; prestieranie na stolovanie okrem textilného a papierového; porcelánové alebo sklené vývesné štíty.

25 - Odevy; tričká; košele; čiapky; pokrývky hlavy; zástery.

30 - Sladové výťažky (potraviny); obilninové chuťovky; príchute do potravín (okrem éterických esencií a esenciálnych olejov); cereálne tyčinky; kávové výťažky používané ako kávové náhradky; kávové nápoje; kakaové nápoje; pivovarské kvasnice; obilninové vločky; lupienky z celozrnnej pšenice; müsli; sušienky; cukrárske výrobky; sladké pečivo z lístkového cesta; sladké pečivo s krémom a ovocím.

32 - Sladina (výluh sladu); pivo; nealkoholické pivo; pivo s nízkym obsahom alkoholu; ochutené pivo; Ľumbierové pivo (závorové); pivové nápoje; pivo ležiak; chmelové výťažky na výrobu piva; sladové pivo; pivná mladina; pšeničné pivo; jačmenné pivo; svetlé pivo (vrchne kvasené); stout (silné čierne pivo); root beer (nealkoholické pivo s rastlinnými výťažkami); pivo s kávovou príchuťou; kvas (nealkoholický nápoj); nealkoholické nápoje; minerálne vody (nápoje); sytená minerálna voda; ovocné džúsy; ovocné nápoje; zeleninové džúsy (nápoje); zeleninové nápoje;

prípravky na výrobu nealkoholických nápojov; stolové vody; limonády; mušty; energetické nápoje.

33 - Liehoviny; víno; cider (nápoj vyrábaný alkoholovým kvasením jablčného muštu); likéry; koktaily; destilované nápoje; liehové esencie; alkoholické výťažky z ovocia; alkoholické nápoje okrem piva; alkoholické nápoje s ovocím.

35 - Maloobchodné a veľkoobchodné služby s tovarmi uvedenými v triedach 16, 21, 25, 30, 32 a 33 tohto zoznamu; reklama; podpora predaja pre tretie osoby; inzertné služby; vzťahy s verejnosťou; prenájom predajných stánkov; online reklama na počítačovej komunikačnej sieti.

40 - Pivovarnícke služby; varenie piva pre tretie osoby; spracovanie a úprava surovín na výrobu piva; spracovanie a úprava chmeľu, jačmeňa, pšenice, sladu a sladových nápojov; spracovanie a úprava potravín a nápojov fermentáciou.

43 - Pohostinstvá (pivárne); bistrá (služby); reštauračné (stravovacie) služby; bary (služby); samoobslužné jedálne; kaviarne; rýchle občerstvenie (snackbary); dodávanie hotových jedál a nápojov na objednávku (katering); ubytovacie kancelárie (hotely, penzióny); prechodné ubytovanie v „domoch na polceste“; rezervácie prechodného ubytovania; požičiavanie stoličiek, stolov, obrusov a nápojového skla; požičiavanie prístrojov na prípravu jedál.

(540)



(550) obrazová

(591) biela, čierna, žltá

(731) Beskydský pivovárček, s.r.o., č.p. 449, Ostravice, CZ;

(740) TOMEŠ – Patentová a známková kancelária, s. r. o., Bratislava-Dúbravka, SK;

(210) **595-2023**

(220) 14.3.2023

(511) **16, 35, 36, 41, 45** NCL (12)

(511) 16 - Knihy; plagáty; tlačené prednášky; tlačoviny.

35 - Analýzy nákladov; činnosť politických strán spočívajúca vo vzťahoch s verejnosťou; hospodárske (ekonomické) predpovede a analýzy; marketing; marketingový prieskum; poskytovanie obchodných informácií; poskytovanie marketingových informácií; prieskum trhu; prieskum verejnej mienky; prieskum vzťahov medzi občanmi, podnikmi, inštitúciami a spoločenským prostredím; rozširovanie reklamných

materiálov; služby sprostredkovania stáží; štúdie v oblasti vzťahov s verejnosťou; vzťahy s verejnosťou (public relations); zbieranie údajov do počítačových databáz.

36 - Kapitálové investície.

41 - Činnosť politických strán spočívajúca vo vzdelávaní a organizovaní kultúrnych a zábavných podujatí pre občanov; organizovanie a vedení kongresov; organizovanie a vedenie konferencií; organizovanie a vedenie seminárov; organizovanie a vedenie školení; organizovanie kultúrnych alebo vzdelávacích výstav a súťaží; online poskytovanie elektronických publikácií (bez možnosti kopírovania); športová a kultúrna činnosť; produkcia filmov (nie reklamných); vydávanie textov (okrem reklamných); výskum v oblasti vzdelávania; vzdelávanie; zábava pri organizovaní politických aktivít; tvorba videozáznamov na podujatiach; tvorba zvukových záznamov.

45 - Audity dodržiavania právnych predpisov; právne zastupovanie občanov pred verejnými alebo štátnymi orgánmi a inštitúciami (právne služby); hodnotenie politických rizík (politologické analýzy); organizovanie petícií v podobe dotazníkov o politických záležitostiach; organizovanie politických manifestácií a sprievodov; organizovanie politických zhromaždení; politické lobovanie; politický výskum; poskytovanie informácií v oblasti ľudských práv; poskytovanie politických informácií; právna podpora verejnej politiky (právne služby); právne a sociálne služby v oblasti prieskumu verejnej politiky s cieľom presadiť politické riešenia; právne konzultačné služby v oblasti politických vládnych záležitostí; právne poradenstvo; právne služby a právne poradenstvo poskytované politickým združením pre svojich členov a tretím osobám; právne služby; právny výskum v oblasti právnych záležitostí súvisiacich s politickými a ekonomickými problémami; vypracovávanie právnych dokumentov; poskytovanie informácií v oblasti organizovania politických mítingov; politické a politologické analýzy a predpovede.

(540)



(550) obrazová

(591) modrá, červená

(731) ZA ĽUDÍ, Jašíkova 4849/2, Bratislava-Ružinov, SK;

(740) PETKOV & Co s. r. o., Bratislava-Staré Mesto, SK;

(210) 596-2023

(220) 14.3.2023

(511) 16, 35, 36, 41, 45 NCL (12)

(511) 16 - Knihy; plagáty; tlačené prednášky; tlačoviny.

35 - Analýzy nákladov; činnosť politických strán spočívajúca vo vzťahoch s verejnosťou; hospodárske (ekonomické) predpovede a analýzy; marketing; marketingový prieskum; poskytovanie obchodných informácií; poskytovanie marketingových informácií; prieskum trhu; prieskum verejnej mienky; prieskum vzťahov medzi občanmi, podnikmi, inštitúciami a spoločenským prostredím; rozširovanie reklamných materiálov; služby sprostredkovania stáží; štúdie v oblasti vzťahov s verejnosťou; vzťahy s verejnosťou (public relations); zbieranie údajov do počítačových databáz.

36 - Kapitálové investície.

41 - Činnosť politických strán spočívajúca vo vzdelávaní a organizovaní kultúrnych a zábavných podujatí pre občanov; organizovanie a vedení kongresov; organizovanie a vedenie konferencií; organizovanie a vedenie seminárov; organizovanie a vedenie školení; organizovanie kultúrnych alebo vzdelávacích výstav a súťaží; online poskytovanie elektronických publikácií (bez možnosti kopírovania); športová a kultúrna činnosť; produkcia filmov (nie reklamných); vydávanie textov (okrem reklamných); výskum v oblasti vzdelávania; vzdelávanie; zábava pri organizovaní politických aktivít; tvorba videozáznamov na podujatiach; tvorba zvukových záznamov.

45 - Audity dodržiavania právnych predpisov; právne zastupovanie občanov pred verejnými alebo štátnymi orgánmi a inštitúciami (právne služby); hodnotenie politických rizík (politologické

analýzy); organizovanie petícií v podobe dotazníkov o politických záležitostiach; organizovanie politických manifestácií a sprievodov; organizovanie politických zhromaždení; politické lobovanie; politický výskum; poskytovanie informácií v oblasti ľudských práv; poskytovanie politických informácií; právna podpora verejnej politiky (právne služby); právne a sociálne služby v oblasti prieskumu verejnej politiky s cieľom presadiť politické riešenia; právne konzultačné služby v oblasti politických vládnych záležitostí; právne poradenstvo; právne služby a právne poradenstvo poskytované politickým združením pre svojich členov a tretím osobám; právne služby; právny výskum v oblasti právnych záležitostí súvisiacich s politickými a ekonomickými problémami; vypracovávanie právnych dokumentov; poskytovanie informácií v oblasti organizovania politických mítingov; politické a politologické analýzy a predpovede.

(540)



(550) obrazová

(591) žltá, modrá, biela

(731) ZA L'UDÍ, Jašíkova 4849/2, Bratislava-Ružinov, SK;

(740) PETKOV & Co s. r. o., Bratislava-Staré Mesto, SK;

(210) 613-2023

(220) 15.3.2023

(511) 5, 35, 39, 40, 41, 42, 43, 44 NCL (12)

(511) 5 - Farmaceutické a veterinárne prípravky; hygienické výrobky na lekárske použitie; náplasti a obväzový materiál; dezinfekčné prípravky; fungicidy; antibakteriálne farmaceutické prípravky; diétne potraviny na lekárske použitie; diétne nápoje na lekárske použitie; liečivé čaje; chemické prípravky na lekárske, farmaceutické a veterinárne použitie; kultúry mikroorganizmov na lekárske a veterinárne použitie; liečivá; sterilizačné prípravky; vakcíny okrem koncentrovaných výživných, rastlinných a diétnych a multivitamínových doplnkov vo forme gélu.

35 - Podpora predaja tovarov a poskytovania služieb v oblasti zdravotnej starostlivosti, prevencie chorôb

a zdravotnej osvetu; pomoc pri riadení obchodnej činnosti v oblasti zdravotníctva.

39 - Prevoz sanitkou.

40 - Recyklácia nebezpečného odpadu; spracovanie nebezpečného odpadu; likvidácia nebezpečného odpadu; spaľovanie nebezpečného odpadu; triedenie nebezpečného odpadu; dekontaminácia nebezpečného odpadu.

41 - Organizovanie vzdelávacích podujatí v oblasti zdravotníctva, prevencie chorôb a zdravotnej osvetu; organizovanie vzdelávacích a informačných kurzov pre zamestnancov zdravotníctva; športová a kultúrna činnosť; organizovanie kultúrnych podujatí; organizovanie vedeckých a odborných seminárov, kongresov, sympózií a konferencií.

42 - Vedecký výskum na lekárske účely; bakteriologický a biologický výskum; chemické a biologické analýzy; vývoj a výskum liečiv; testovanie liečiv; výskum a vývoj v oblasti prírodných a technických vied; znalecké posudzovanie v oblasti zdravotníctva a lekárstva; znalecké posudzovanie v oblasti molekulárnej biológie, biochémie, inštrumentálnych metód a súdnej sérológie; znalecké služby v oblasti genetiky, identifikácie osôb a genetickej DNA analýzy hypervariabilných polymorfizmov človeka; znalecké posudzovanie v oblasti farmácie a toxikológie.

43 - Reštauračné (stravovacie) služby; prechodné ubytovanie.

44 - Lekárske služby; zdravotnícka starostlivosť; lekárske rtg vyšetrenia; lekárske angiografické vyšetrenia; lekárske ultrazvukové vyšetrenia; vykonávanie anestézií; rehabilitačné služby (zdravotná starostlivosť); fyzioterapia; lekárske poradenstvo; ošetrovateľské služby; lekárne (služby); lekárnické služby (príprava predpísaných liekov); lekárnické služby (výdajná činnosť pre verejnosť a pre ambulantné zdravotnícke zariadenia, individuálna príprava liečiv, príprava očných a nosných kvapiek, príprava tabliet, kapsúl, čapíkov, masťí a čajových zmesí, adjustácia liekových foriem do obalov pre malospotrebiteľov, výdaj prostriedkov zdravotníckej techniky, hygienických a ortopedických pomôcok); terapeutické služby; krvné banky (služby); služby banky kostnej drene; sterilizácia ľudí (lekárske služby); sterilizácia zvierat (veterinárne služby); služby rýchlej záchranej služby; služby klinického laboratória, hematológie, onkológie, rádioterapie; transplantáčnej a replantačnej centrum, zdravotné kúpele; prenájom zdravotníckeho vybavenia; prenájom lekárskeho vybavenia.

(540)



(550) obrazová

(591) zelená, čierna

- (731) Cliniq Group, a. s., Bezručova 2531/5, Bratislava-Staré Mesto, SK;
 (740) Dentons Europe CS LLP, organizačná zložka, Bratislava-Staré Mesto, SK;

(210) 803-2023

(220) 8.4.2023

(511) 25, 35, 38 NCL (12)

(511) 25 - Odevy, obuv, pokrývky hlavy; čiapky; priliehavé čiapky; odevy; nohavice; vrchné ošatenie; vesty; bundy; trička.

35 - Obchodné alebo podnikateľské informácie; online reklama na počítačovej komunikačnej sieti; obchodné informácie a rady spotrebiteľom pri výbere tovarov a služieb; online poskytovanie obchodného priestoru pre nákupcov a predajcov tovarov a služieb.

38 - Posielanie správ; telefonická komunikácia; komunikácia prostredníctvom optických sietí; prenos digitálnych súborov.

(540)



- (550) obrazová
 (591) biela, čierna, žltá
 (731) Ing. Peter Kubík - ARMPEK, Brezová 1358/8, Veľká Lomnica, SK;

(210) 825-2023

(220) 12.4.2023

(511) 9, 35, 42 NCL (12)

(511) 9 - Počítačové softvérové aplikácie (sťahovateľné) pre poskytovanie informácií o profesionáloch (poskytovateľoch tovarov a služieb) pre zákazníkov, poskytovanie informácií profesionálom (poskytovateľom tovarov a služieb) o zákazníkoch a spájanie profesionálov (poskytovateľov tovarov a služieb) a zákazníkov prostredníctvom odporúčaní; počítačové softvérové aplikácie (sťahovateľné) pre platobné služby, zasielanie správ (len na účely komunikácie medzi používateľmi vyššie uvedeného softvéru ako neoddeliteľnej súčasť funkčnosti softvéru), plánovanie a uskutočňovanie transakcií medzi zákazníkmi a profesionálmi (poskytovateľmi tovarov a služieb).

35 - Podpora predaja tovarov a služieb tretích osôb prostredníctvom reklamy na internete; šírenie reklamy pre tretie osoby prostredníctvom internetu; online poskytovanie obchodného priestoru pre nákupcov a predajcov tovarov a služieb; obchodné sprostredkovateľské služby; poskytovanie obchodných informácií zákazníkovi o vybraných profesionáloch

(poskytovateľoch tovarov a služieb) v oblasti služieb v domácnosti, všeobecného obstarávania, stavebných služieb, upratovania domácnosti, záhradkárstva a terénnych úprav, interiérového dizajnu, údržby a opráv, sťahovania, organizovania zábavných podujatí, fotografovania, cateringu, zábavy, hudby, prenájmu výbavy na zábavné podujatia, výučby a vzdelávania, zamestnania a pracovnej činnosti, hudobnej výchovy, umenia a remesiel, zdravia, krásy, wellnessu, masáže, osobného výcviku, výživy, koučingu, medicíny, obchodných služieb, práva, informačných technológií, obchodného poradenstva a podpory, účtovníctva, dizajnu, opatrovania detí, výcviku zvierat a ich opatrovania.

42 - Poskytovanie dočasného používania softvéru, nestiahnuteľného v podobe mobilnej aplikácie, ktorá poskytuje zákazníkovi informácie o profesionáloch (poskytovateľoch tovarov a služieb), poskytuje profesionálom (poskytovateľom tovarov a služieb) informácie o zákazníkoch a spája profesionálov (poskytovateľov tovarov a služieb) a zákazníkov prostredníctvom odporúčaní; poskytovanie dočasného používania nestiahnuteľného softvéru v podobe mobilnej aplikácie pre platobné služby, zasielanie správ (len na účely komunikácie medzi používateľmi vyššie uvedeného softvéru ako neoddeliteľnej súčasť funkčnosti softvéru), plánovanie a uskutočňovanie transakcií medzi zákazníkmi a profesionálmi (poskytovateľmi tovarov a služieb).

(540) wilio jednoducho vyriešené

(550) slovná

(731) People2People, s. r. o., Suché Mýto 6, Bratislava-Staré Mesto, SK;

(740) KPMG Legal s.r.o., Bratislava-Staré Mesto, SK;

(210) 827-2023

(220) 12.4.2023

(511) 9, 35, 42 NCL (12)

(511) 9 - Počítačové softvérové aplikácie (sťahovateľné) pre poskytovanie informácií o profesionáloch (poskytovateľoch tovarov a služieb) pre zákazníkov, poskytovanie informácií profesionálom (poskytovateľom tovarov a služieb) o zákazníkoch a spájanie profesionálov (poskytovateľov tovarov a služieb) a zákazníkov prostredníctvom odporúčaní; počítačové softvérové aplikácie (sťahovateľné) pre platobné služby, zasielanie správ (len na účely komunikácie medzi používateľmi vyššie uvedeného softvéru ako neoddeliteľnej súčasť funkčnosti softvéru), plánovanie a uskutočňovanie transakcií medzi zákazníkmi a profesionálmi (poskytovateľmi tovarov a služieb).

35 - Propagácia tovarov a služieb tretích osôb prostredníctvom reklamy na internete; šírenie reklamy tretie osoby prostredníctvom internetu; online poskytovanie obchodného priestoru pre nákupcov a predajcov tovarov a služieb; obchodné sprostredkovateľské služby; poskytovanie obchodných informácií zákazníkovi o vybraných profesionáloch (poskytovateľoch tovarov a služieb) v oblasti služieb

v domácnosti, všeobecného obstarávania, stavebných služieb, upratovania domácnosti, záhradkárstva a terénnych úprav, interiérového dizajnu, údržby a opráv, sťahovania, organizovania zábavných podujatí, fotografovania, cateringu, zábavy, hudby, prenájmu výbavy na zábavné podujatia, výučby a vzdelávania, zamestnania a pracovnej činnosti, hudobnej výchovy, umenia a remesiel, zdravia, krásy, wellnessu, masáže, osobného výcviku, výživy, koučingu, medicíny, obchodných služieb, práva, informačných technológií, obchodného poradenstva a podpory, účtovníctva, dizajnu, opatrovania detí, výcviku zvierat a ich opatrovania.

42 - Poskytovanie dočasného používania softvéru, nestiahnuteľného v podobe mobilnej aplikácie, ktorá poskytuje zákazníkovi informácie o profesionáloch (poskytovateľoch tovarov a služieb), poskytuje profesionálom (poskytovateľom tovarov a služieb) informácie o zákazníkoch a spája profesionálov (poskytovateľov tovarov a služieb) a zákazníkov prostredníctvom odporúčaní; poskytovanie dočasného používania nestiahnuteľného softvéru v podobe mobilnej aplikácie pre platobné služby, zasielanie správ (len na účely komunikácie medzi používateľmi vyššie uvedeného softvéru ako neoddeliteľnej súčasťou funkčnosti softvéru), plánovanie a uskutočňovanie transakcií medzi zákazníkmi a profesionálmi (poskytovateľmi tovarov a služieb).

(540) wilio

(550) slovná

(731) People2People, s. r. o., Suché Mýto 6, Bratislava-Staré Mesto, SK;

(740) KPMG Legal s.r.o., Bratislava-Staré Mesto, SK;

(210) 880-2023

(220) 18.4.2023

(511) 9, 16, 35, 41, 44, 45 NCL (12)

(511) 9 - Elektronické publikácie (sťahovateľné); počítačové programy (sťahovateľné); počítačové softvérové aplikácie (sťahovateľné); magnetické nosiče údajov; optické nosiče údajov; nosiče zvukových nahrávok; nahraté nosiče záznamov; audiovizuálne vyučovacie prístroje; diapozitívy (fotografia); zobrazovacie dosky (fotografia); DVD disky; CD disky; záznamové disky; audiovizuálne kompaktné disky; magnetické disky; optické kompaktné disky; počítačový softvér (nahraté počítačové programy); sťahovateľné obrazové súbory; MP3 prehrávače; USB kľúče; prenosné multimediálne prehrávače; premietacie prístroje; premietacie plátna; zariadenia a prístroje na prenos, reprodukciu, spracovanie alebo záznam zvuku, obrazu alebo dát; notebooky (prenosné počítače); tablety (prenosné počítače); periférne zariadenia počítačov; šnúrky na mobilné telefóny; zariadenia na úpravu a spracovanie textu; diktafóny; fotokopírovacie stroje (fotografické, elektrostatické alebo termické); neónové reklamy; elektronické informačné tabule; spojovacie prvky (vybavenie zariadení na spracovanie údajov); obaly na notebooky; digitálne fotorámiky.

16 - Tlačené publikácie; knihy; brožúry; časopisy (periodiká); noviny; tlačivá (formuláre); plagáty; katalógy; kalendáre; príručky; prospekty; ročenky; firemné listiny; papierové propagačné materiály; papierové lístky; papierové pozvánky; letáky; počítačové databázy na papierových nosičoch; papierové stolové vlajky; pútače z papiera alebo lepenky; pečiatky; papiernický tovar; lepiace štítky z papiera.

35 - Reklama; online reklama na počítačovej komunikačnej sieti; vydávanie reklamných textov; aktualizovanie reklamných materiálov; zbieranie údajov do počítačových databáz; zoraďovanie údajov v počítačových databázach; organizovanie obchodných alebo reklamných výstav; poradenstvo a pomoc pri riadení obchodnej činnosti; maloobchodné služby s nosičmi údajov, s DVD a CD

diskami; sprostredkovanie služieb uvedených v triede 35 tohto zoznamu; obchodné sprostredkovanie liečiv a prípravkov na lekárske účely; obchodné sprostredkovanie služieb uvedených v triede 41 tohto zoznamu.

41 - Organizovanie a vedenie kongresov; organizovanie a vedenie konferencií; organizovanie a vedenie seminárov; organizovanie a vedenie kolokvií; organizovanie a vedenie sympózií; vydávanie zborníkov; vydávanie časopisov; vydávanie kníh; vydávanie periodík; vydávanie novín; vydávanie textov (okrem reklamných alebo náborových); online vydávanie elektronických kníh, časopisov a novín; vzdelávanie; školenia; informácie o vzdelávaní a možnostiach zábavy; organizovanie kultúrnych alebo vzdelávacích výstav; organizovanie plesov; organizovanie živých vystúpení; zábava; elektronická edičná činnosť v malom (DTP služby); online poskytovanie elektronických publikácií (bez možnosti kopírovania); online poskytovanie videozáznamov (bez možnosti kopírovania); vydávanie textov (okrem reklamných); formátovanie textov (nie na reklamné účely); reportérske služby.

44 - Lekárske a medicínske služby; zdravotnícka starostlivosť; ošetrovateľské služby; služby pôrodných asistentiek; zverolekárske služby; psychologické služby; lekárske služby súkromných lekárov; zdravotné strediská; opatrovateľské ústavy; zotavovne; ambulatná lekárska starostlivosť; lekárske laboratórne služby; služby zdravotných kliník; sanatóriá; lekárske kúpeľné služby; zubné lekárstvo; farmaceutické poradenstvo; poradenstvo v oblasti služieb uvedených v triede 44 tohto zoznamu; online poradenstvo v oblasti služieb uvedených v triede 44 tohto zoznamu; poradenské a konzultačné služby v oblasti služieb uvedených v triede 44 tohto zoznamu.

45 - Právne služby; právne poradenstvo; vypracúvanie právnych rozborov, stanovísk, analýz a návrhov; právne zastupovanie fyzických a právnických osôb pred zdravotnými poisťovňami, verejnými alebo štátnymi orgánmi a inštitúciami; poradenské a konzultačné služby v oblasti služieb uvedených v triede 45 tohto zoznamu.

(540)



- (550) obrazová
 (591) modrá, biela
 (731) Slovenská gastroenterologická spoločnosť, Bajkalská 455/18A, Bratislava-Ružinov, SK;
 (740) Dentons Europe CS LLP, organizačná zložka, Bratislava-Staré Mesto, SK;

(210) 1020-2023

(220) 5.5.2023

(511) 16, 37, 39, 40 NCL (12)

- (511) 16 - Papierové alebo lepenkové krabice; obaly (papiernický tovar); obálky (papiernický tovar); papierové alebo lepenkové etikety; papierové alebo lepenkové etikety; papier; kartón, lepenka; papiernický tovar; katalógy; letáky; knihy; tlačoviny; prospekty; tlačené poukážky; zberateľské karty (nie na hranie); časopisy (periodiká); ročenky; kalendáre; noviny; periodiká; plagáty; lístky; skicáre; brožúry; zošity; typy, tlačové písma; reklamné tabule z papiera, kartónu alebo lepenky; albumy; obrazy; poznámkové zošity; mapy; grafické vzory (tlačoviny); tlačivá (formuláre); písacie potreby; fotografie (tlačoviny); účtovné knihy; zoznamy; kancelárske potreby okrem nábytku; grafické reprodukcie; grafické zobrazenia; ručné etiketovacie prístroje; pohľadnice; príručky; listový papier; záložky do kníh; portréty; papierové pásky a štítky na zaznamenávanie počítačových programov; perá (kancelárske potreby); samolepky pre domácnosť a na kancelárske použitie; papierové zástavy; skrinky na spisy (kancelárske potreby); papierové servítky; papierové obrúsky (prestieranie); grafické znaky; obaly na súpravy písacích potrieb; pásky do počítačových tlačiarní; komiksy; obálky na dokumenty (papiernický tovar); etiketovacie kliešte.
 37 - Inštalovanie a opravy elektrických spotrebičov; inštalácie kuchynských spotrebičov; údržba, servis a oprava domácich a kuchynských spotrebičov; poskytovanie informácií v oblasti opravy alebo údržby elektrických spotrebičov; čistenie interiérov budov; čistenie exteriérov budov; údržba, čistenie

a opravy kožušín; údržba, čistenie a opravy kože; čistenie a opravy kotlov; čistenie bielizne; čistenie kancelárií; čistenie budov; čistenie odevov; čistenie bazénov; čistenie vozidiel; čistenie komínov; čistenie ciest; čistenie potrubí; čistenie septiku; čistenie kobercov; čistenie stropov; čistenie fasád; čistenie okien; chemické čistenie; služby priemyselného čistenia; čistenie verejných priestorov; čistenie mestských priestorov; prenájom čistiacich strojov; prenájom čistiacich vybavení; hĺbkové čistenie vozidiel; prenájom čistiacich zariadení; čistenie a opravy kože; uvoľňovanie a čistenie odkvapov; údržba zariadení na čistenie vody; oprava zariadení na čistenie vody; prenájom strojov na čistenie dlážky; poskytovanie informácií v oblasti čistenia kobercov a rohoží; poskytovanie informácií, poradenstva a konzultácií v oblasti čistenia; upratovacie služby; upratovanie obytných domov; upratovacie služby pre domácnosti; pranie; pranie bielizne; opravy odevov; žehlenie odevov naparovaním; pranie odevov; umývanie vozidiel; leštenie vozidiel; mazanie vozidiel; nátery vozidiel; údržba a opravy motorových vozidiel; poskytovanie informácií v oblasti opravy alebo údržby zariadení na umývanie vozidiel; zasklievanie okien; inštalácie okien a dverí; stavebníctvo (stavebná činnosť); stavebné poradenstvo; stavebné informácie.
 39 - Sťahovanie; sťahovanie nábytku; služby sťahovacích vozidiel; prenájom sťahovacích vozov; preprava sťahovacími autami; balenie predmetov určených na sťahovanie; poskytovanie informácií v oblasti sťahovacích služieb; doprava nábytku; skladovanie nábytku; vyťahovanie nábytku (sťahovanie); doprava, preprava; prenájom skladísk; parkovanie automobilov (parkovacie miesta); úschova vozidiel; balenie tovarov; balenie darčiekov; doručovacie služby; nosenie batožín; prenájom dopravných prostriedkov; požičiavanie nosičov na automobily; informácie o dopravnej premávke; informácie o možnostiach dopravy; odťahovanie vozidiel pri poruchách a nehodách; skladovanie častí motorových vozidiel; automobilová doprava; prenájom garáží; sprostredkovanie dopravy; služby vodičov; prenájom vozidiel na prepravu; kontrola prepravovaného tovaru pred začiatkom prepravy; kamiónová nákladná doprava; lodná preprava tovaru; námorná doprava; železničná doprava; logistické služby v doprave; rezervácie dopravy; skladovanie tovarov; sezónne skladovanie pneumatík a pneumatík s diskami (úschova).
 40 - Zhodnocovanie odpadu; likvidácia odpadu; recyklácia odpadu; spracovanie odpadu; spaľovanie odpadu; triedenie odpadu a recyklovateľného materiálu (transformácia); laminovanie; odlievanie kovov; pílenie; pokovovanie; opracovávanie dreva; osviežovanie vzduchu; rámovanie obrazov; tlač, tlačenie; tlačenie vzorov; úprava textílií; pečenie chleba na objednávku; zostavovanie tovarov na objednávku (pre tretie osoby); prenájom elektrických generátorov; prenájom klimatizačných zariadení; prenájom vykurovacích zariadení; obrusovanie.

(540)

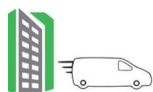
**Rýchla Sťahovka**

- (550) obrazová
 (591) čierna, zelená
 (731) SEQURA INTEGRAL SLOVAKIA, s.r.o., Gajova 2513/4, Bratislava-Staré Mesto, SK;
 (740) Ing. Róbert Porubčan EDING, Ivanka pri Dunaji, SK;

(210) 1021-2023

(220) 5.5.2023

(511) 16, 37, 39, 40 NCL (12)

(511) 16 - Papierové alebo lepenkové krabice; obaly (papiernický tovar); obálky (papiernický tovar); papierové alebo lepenkové etikety; papier; kartón, lepenka; papiernický tovar; katalógy; letáky; knihy; tlačoviny; prospekty; tlačené poukážky; zberateľské karty (nie na hranie); časopisy (periodiká); ročenky; kalendáre; noviny; periodiká; plagáty; lístky; skicáre; brožúry; zošity; typy, tlačové písmo; reklamné tabule z papiera, kartónu alebo lepenky; albumy; obrazy; poznámkové zošity; mapy; grafické vzory (tlačoviny); tlačivá (formuláre); písacie potreby; fotografie (tlačoviny); účtovné knihy; zoznamy; kancelárske potreby okrem nábytku; grafické reprodukcie; grafické zobrazenia; ručné etiketovacie prístroje; pohľadnice; príručky; listový papier; záložky do kníh; portréty; papierové pásky a štítky na zaznamenávanie počítačových programov; perá (kancelárske potreby); samolepky pre domácnosť a na kancelárske použitie; papierové zástavy; skrinky na spisy (kancelárske potreby); papierové servítky; papierové obrúsky (prestieranie); grafické znaky; obaly na súpravy písacích potrieb; pásky do počítačových tlačiarň; komiksy; obálky na dokumenty (papiernický tovar); etiketovacie kliešte.

37 - Inštalovanie a opravy elektrických spotrebičov; inštalácie kuchynských spotrebičov; údržba, servis a oprava domácich a kuchynských spotrebičov; poskytovanie informácií v oblasti opravy alebo údržby elektrických spotrebičov; čistenie interiérov budov; čistenie exteriérov budov; údržba, čistenie a opravy kožušín; údržba, čistenie a opravy kože; čistenie a opravy kotlov; čistenie bielizne; čistenie kancelárií; čistenie budov; čistenie odevov; čistenie bazénov; čistenie vozidiel; čistenie komínov; čistenie ciest; čistenie potrubí; čistenie septiku; čistenie kobercov; čistenie stropov; čistenie fasád; čistenie okien; chemické čistenie; služby priemyselného čistenia; čistenie verejných priestorov; čistenie mestských priestorov; prenájom čistiacich strojov; prenájom čistiacich vybavení; hĺbkové čistenie vozidiel; prenájom čistiacich zariadení; čistenie a opravy kože; uvoľňovanie a čistenie odkvapov; údržba zariadení na čistenie vody; oprava zariadení na čistenie vody; prenájom strojov na čistenie dlážky; poskytovanie informácií v oblasti čistenia kobercov a rohoží; poskytovanie informácií, poradenstva

a konzultácií v oblasti čistenia; upratovacie služby; upratovanie obytných domov; upratovacie služby pre domácnosti; pranie; pranie bielizne; opravy odevov; žehlenie odevov naparovaním; pranie odevov; umývanie vozidiel; leštenie vozidiel; mazanie vozidiel; nátery vozidiel; údržba a opravy motorových vozidiel; poskytovanie informácií v oblasti opravy alebo údržby zariadení na umývanie vozidiel; zasklievanie okien; inštalácie okien a dverí; stavebníctvo (stavebná činnosť); stavebné poradenstvo; stavebné informácie. 39 - Sťahovanie; sťahovanie nábytku; služby sťahovacích vozidiel; prenájom sťahovacích vozov; preprava sťahovacími autami; balenie predmetov určených na sťahovanie; poskytovanie informácií v oblasti sťahovacích služieb; doprava nábytku; skladovanie nábytku; vyťahovanie nábytku (sťahovanie); doprava, preprava; prenájom skladísk; parkovanie automobilov (parkovacie miesta); úschova vozidiel; balenie tovarov; balenie darčiekov; doručovacie služby; nosenie batožín; prenájom dopravných prostriedkov; požičiavanie nosičov na automobily; informácie o dopravnej premávke; informácie o možnostiach dopravy; odťahovanie vozidiel pri poruchách a nehodách; skladovanie častí motorových vozidiel; automobilová doprava; prenájom garáží; sprostredkovanie dopravy; služby vodičov; prenájom vozidiel na prepravu; kontrola prepravovaného tovaru pred začiatkom prepravy; kamiónová nákladná doprava; lodná preprava tovaru; námorná doprava; železničná doprava; logistické služby v doprave; rezervácie dopravy; skladovanie tovarov; sezónne skladovanie pneumatík a pneumatík s diskami (úschova).

40 - Zhodnocovanie odpadu; likvidácia odpadu; recyklácia odpadu; spracovanie odpadu; spaľovanie odpadu; triedenie odpadu a recyklovateľného materiálu (transformácia); laminovanie; odlievanie kovov; pílenie; pokovovanie; opracovávanie dreva; osviežovanie vzduchu; rámovanie obrazov; tlač, tlačenie; tlačenie vzorov; úprava textílií; pečenie chleba na objednávku; zostavovanie tovarov na objednávku (pre tretie osoby); prenájom elektrických generátorov; prenájom klimatizačných zariadení; prenájom vykurovacích zariadení; obrusovanie.

(540) VYDRA

- (550) slovná
 (731) SEQURA INTEGRAL SLOVAKIA, s.r.o., Gajova 2513/4, Bratislava-Staré Mesto, SK;
 (740) Ing. Róbert Porubčan EDING, Ivanka pri Dunaji, SK;

(210) 1120-2023

(220) 24.5.2023

(511) 3, 5, 10, 16, 35, 44 NCL (12)

(511) 3 - Kozmetické prípravky; kozmetické prípravky na starostlivosť o telo; kozmetické prípravky do kúpeľa; kozmetické krémy; pleťové emulzie (na kozmetické účely); kozmetické prípravky na intímnu hygienu; toaletné prípravky; éterické esencie; esenciálne (éterické) oleje; esenciálne oleje; oleje na toaletné použitie; oleje na kozmetické použitie; mydlá; šampóny; vlasové kondicionéry; vlasové

vody; prípravky na čistenie zubov; prípravky na leštenie umelého chrupu; kozmetické prípravky na opaľovanie; ochranné prípravky na opaľovanie; samoopaľovacie prípravky (kozmetika); bieliace prípravky na kozmetické použitie; depilačné prípravky; epilačné prípravky; prípravky na holenie; vody po holení; kozmetické prípravky na zoštíhlenie; skrášľovacie kozmetické prípravky; farbivá na toaletné použitie; prípravky na odstraňovanie farieb na vlasy; líčidlá; odličovacie prípravky; kozmetické prípravky na starostlivosť o pleť, oči a nechty; balzamy (nie na lekárske použitie); rúže; lesky na pery; laky na nechty; prípravky na ošetrovanie nechtov; odlakovače na nechty; parfumy; voňavkárské výrobky; toaletné vody; parfumované vody; dezodoranty (parfuméria); antiperspiranty (kozmetické výrobky); voňavkárské oleje; voňavé zmesi (potpourris); kozmetické taštičky s kozmetickými prípravkami; kozmetické darčkové súpravy s výnimkou kozmetických pomôcok; kozmetické prípravky pre zvieratá.

5 - Farmaceutické prípravky; zverolekárske prípravky; hygienické prípravky na lekárske použitie; diétne potraviny a diétne látky na lekárske alebo zverolekárske použitie; potraviny pre dojčatá; diétne potravinové doplnky; náplasti; obväzový materiál; materiály na plombovanie zubov; dentálne modelovacie vosky; dezinfekčné prípravky; prípravky na ničenie hmyzu; fungicidy; herbicidy; liečivé prípravky na použitie ako prísady do potravín na ľudskú spotrebu; chemickofarmaceutické prípravky; chemické prípravky na farmaceutické použitie; chemické prípravky na lekárske použitie; chemické prípravky na zverolekárske použitie; pomocné látky (adjuvanciá) na lekárske použitie; séra na lekárske použitie; biologické prípravky na lekárske použitie; prípravky proti bolesti hlavy; analgetiká; sedatíva (utišujúce prostriedky); narkotiká; preháňadlá; výživové doplnky; vitamínové prípravky; minerálne vody na lekárske použitie; minerálne výživové doplnky; dietetické potraviny upravené na lekárske účely; dietetické nápoje pre dojčatá upravené na lekárske účely; sušené mlieko pre dojčatá; liečivé byliny; bylinkové výťažky na lekárske použitie; bylinkové čaje na lekárske použitie; liečivé nápoje; liečivé čaje; čaje na chudnutie na lekárske účely; liečivé cukríky; pastilky na farmaceutické použitie; sirupy na farmaceutické účely; farmaceutické sladkosti; lieky pre zubné lekárstvo; liečivé prípravky na čistenie zubov; liečivé zubné pasty; prípravky slúžiace na starostlivosť o ústnu dutinu (na lekárske účely); mentol; alkoholy na lekárske použitie; alkoholy na farmaceutické použitie; medicínalne prípravky na podporu rastu vlasov; antiseptické prípravky; posilňujúce prípravky (toniká); masti na lekárske použitie; balzamy na lekárske použitie; oleje na lekárske použitie; soli na lekárske použitie; liečivé bahno; bahno na kúpele; morská voda do kúpeľa na lekárske použitie; hygienické obrúsky napustené dezinfekčnými prípravkami; obklady (teplé zábaly); diagnostické prípravky na lekárske účely; chemické prípravky na diagnostikovanie tehotnosti; chemické antikoncepcné

prípravky; organoterapeutické prípravky; hygienické tampóny; absorpčné nohavičky pre osoby postihnuté inkontinenciou; hygienické vložky; menštručné vložky; detské plienky; čapíky; netabakové cigarety na lekárske použitie; roztoky na kontaktné šošovky; repelenty na odpudzovanie hmyzu; chemické činidlá na lekárske a zverolekárske použitie; protiparazitické prípravky; protiparazitické obojky pre zvieratá; prípravky na umývanie zvierat (insekticídy); detské plienkové nohavičky; prípravky na intímnu hygienu na lekárske použitie; prípravky proti poteniu.

10 - Chirurgické prístroje a nástroje; lekárske prístroje a nástroje; zubárske prístroje a nástroje; zverolekárske prístroje a nástroje; protézy (umelé končatiny); umelé oči; zubné protézy; ortopedické pomôcky; materiály na zašívanie rán.

16 - Tlačoviny; letáky; prospekty; brožúry; obežníky; katalógy; časopisy (periodiká); tlačené publikácie; príručky; noviny; knihy; papierové nosiče informácií; papier, kartón, lepenka; fotografie; zoznamy; piernický tovar; písacie potreby; učebné a vyučovacie pomôcky; plastové baliace materiály.

35 - Maloobchodné služby s tovarmi uvedenými v triedach 3, 5 a 10 tohto zoznamu; maloobchodné služby s tovarmi uvedenými v triedach 3, 5 a 10 tohto zoznamu prostredníctvom internetu; veľkoobchodné služby s tovarmi uvedenými v triedach 3, 5 a 10 tohto zoznamu; veľkoobchodné služby s tovarmi uvedenými v triedach 3, 5 a 10 tohto zoznamu prostredníctvom internetu; obchodné sprostredkovateľské služby; reklama; online reklama na počítačovej komunikačnej sieti; prenájom reklamných materiálov; prenájom reklamných plôch; vydávanie reklamných textov; aktualizovanie reklamných materiálov; rozširovanie reklamných oznamov; podpora predaja pre tretie osoby; organizovanie obchodných alebo reklamných výstav; organizovanie obchodných veľtrhov; zbieranie údajov do počítačových databáz; zoraďovanie údajov v počítačových databázach; administratívne spracovanie obchodných objednávok; obchodné informácie a rady spotrebiteľom pri výbere tovarov a služieb; obchodné sprostredkovanie služieb uvedených v triedach 35 a 44.

44 - Lekárnické služby (príprava predpísaných liekov); farmaceutické poradenstvo; lekárske služby; zdravotnícka starostlivosť; zdravotné poradenstvo; prenájom zdravotníckeho vybavenia.

(540)



(550) obrazová

(591) červená, biela, modrá

(731) APOT Invest s.r.o., Hornočermánska 4, Nitra, SK;

(740) LITVÁKOVÁ A SPOL., s. r. o., Bratislava-Nové Mesto, SK;

(210) 1121-2023

(220) 24.5.2023

(511) 3, 5, 10, 16, 35, 44 NCL (12)

(511) 3 - Kozmetické prípravky; kozmetické prípravky na starostlivosť o telo; kozmetické prípravky do kúpeľa; kozmetické krémy; pleťové emulzie (na kozmetické účely); kozmetické prípravky na intímnu hygienu; toaletné prípravky; éterické esencie; esenciálne (éterické) oleje; esenciálne oleje; oleje na toaletné použitie; oleje na kozmetické použitie; mydlá; šampóny; vlasové kondicionéry; vlasové vody; prípravky na čistenie zubov; prípravky na leštenie umelého chrupu; kozmetické prípravky na opaľovanie; ochranné prípravky na opaľovanie; samoopaľovacie prípravky (kozmetika); bieliace prípravky na kozmetické použitie; depilačné prípravky; epilačné prípravky; prípravky na holenie; vody po holení; kozmetické prípravky na zoštíhlenie; skrášľovacie kozmetické prípravky; farbivá na toaletné použitie; prípravky na odstraňovanie farieb na vlasy; líčidlá; odličovacie prípravky; kozmetické prípravky na starostlivosť o pleť, oči a nechty; balzamy (nie na lekárske použitie); rúže; lesky na pery; laky na nechty; prípravky na ošetrovanie nechtov; odlakovače na nechty; parfumy; voňavkárské výrobky; toaletné vody; parfumované vody; dezodoranty (parfuméria); antiperspiranty (kozmetické výrobky); voňavkárské oleje; voňavé zmesi (potpourris); kozmetické taštičky s kozmetickými prípravkami; kozmetické darčekové súpravy s výnimkou kozmetických pomôcok; kozmetické prípravky pre zvieratá.

5 - Farmaceutické prípravky; zverolekárske prípravky; hygienické prípravky na lekárske použitie; diétne potraviny a diétne látky na lekárske alebo zverolekárske použitie; potraviny pre dojčatá; diétne potravinové doplnky; náplasti; obvazový materiál; materiály na plombovanie zubov; dentálne modelovacie vosky; dezinfekčné prípravky; prípravky na ničenie hmyzu; fungicídy; herbicídy; liečivé prípravky na použitie ako prísady do potravín na ľudskú spotrebu; chemikofarmaceutické prípravky; chemické prípravky na farmaceutické použitie; chemické prípravky na lekárske použitie; chemické prípravky na zverolekárske použitie; pomocné látky (adjuvanciá) na lekárske použitie; séra na lekárske použitie; biologické prípravky na lekárske použitie; prípravky proti bolesti hlavy; analgetiká; sedatíva (utišujúce prostriedky); narkotiká; preháňadlá; výživové doplnky; vitamínové prípravky; minerálne vody na lekárske použitie; minerálne výživové doplnky; dietetické potraviny upravené na lekárske účely; dietetické nápoje pre dojčatá upravené na lekárske účely; sušené mlieko pre dojčatá; liečivé byliny; bylinkové výťažky na lekárske použitie; bylinkové čaje na lekárske použitie; liečivé nápoje; liečivé čaje; čaje na chudnutie na lekárske účely; liečivé cukríky; pastilky na farmaceutické použitie; sirupy na farmaceutické účely; farmaceutické sladkosti; lieky pre zubné lekárstvo; liečivé prípravky na čistenie zubov; liečivé zubné pasty; prípravky slúžiace na starostlivosť o ústnu dutinu (na lekárske účely); mentol; alkoholy

na lekárske použitie; alkoholy na farmaceutické použitie; medicínálne prípravky na podporu rastu vlasov; antiseptické prípravky; posilňujúce prípravky (toniká); masti na lekárske použitie; balzamy na lekárske použitie; oleje na lekárske použitie; soli na lekárske použitie; liečivé bahno; bahno na kúpele; morská voda do kúpeľa na lekárske použitie; hygienické obrúsky napustené dezinfekčnými prípravkami; obklady (teplé zábaly); diagnostické prípravky na lekárske účely; chemické prípravky na diagnostikovanie tehotnosti; chemické antikoncepcné prípravky; organoterapeutické prípravky; hygienické tampóny; absorpčné nohavičky pre osoby postihnuté inkontinenciou; hygienické vložky; menštručné vložky; detské plienky; čapíky; netabakové cigarety na lekárske použitie; roztoky na kontaktné šošovky; repelenty na odpudzovanie hmyzu; chemické činidlá na lekárske a zverolekárske použitie; protiparazitické prípravky; protiparazitické obojky pre zvieratá; prípravky na umývanie zvierat (insekticídy); detské plienkové nohavičky; prípravky na intímnu hygienu na lekárske použitie; prípravky proti poteniu.

10 - Chirurgické prístroje a nástroje; lekárske prístroje a nástroje; zubárske prístroje a nástroje; zverolekárske prístroje a nástroje; protézy (umelé končatiny); umelé oči; zubné protézy; ortopedické pomôcky; materiály na zašívanie rán.

16 - Tlačoviny; letáky; prospekty; brožúry; obežníky; katalógy; časopisy (periodiká); tlačené publikácie; príručky; noviny; knihy; papierové nosiče informácií; papier, kartón, lepenka; fotografie; zoznamy; papiernický tovar; písacie potreby; učebné a vyučovacie pomôcky; plastové baliace materiály.

35 - Maloobchodné služby s tovarmi uvedenými v triedach 3, 5 a 10 tohto zoznamu; maloobchodné služby s tovarmi uvedenými v triedach 3, 5 a 10 tohto zoznamu prostredníctvom internetu; veľkoobchodné služby s tovarmi uvedenými v triedach 3, 5 a 10 tohto zoznamu; veľkoobchodné služby s tovarmi uvedenými v triedach 3, 5 a 10 tohto zoznamu prostredníctvom internetu; obchodné sprostredkovateľské služby; reklama; online reklama na počítačovej komunikačnej sieti; prenájom reklamných materiálov; prenájom reklamných plôch; vydávanie reklamných textov; aktualizovanie reklamných materiálov; rozširovanie reklamných oznamov; podpora predaja pre tretie osoby; organizovanie obchodných alebo reklamných výstav; organizovanie obchodných veľtrhov; zbieranie údajov do počítačových databáz; zoraďovanie údajov v počítačových databázach; administratívne spracovanie obchodných objednávok; obchodné informácie a rady spotrebiteľom pri výbere tovarov a služieb; obchodné sprostredkovanie služieb uvedených v triedach 35 a 44.

44 - Lekárnické služby (príprava predpísaných liekov); farmaceutické poradenstvo; lekárske služby; zdravotnícka starostlivosť; zdravotné poradenstvo; prenájom zdravotníckeho vybavenia.

(540)



- (550) obrazová
 (591) červená, biela, modrá
 (731) APOT Invest s.r.o., Hornočermánska 4, Nitra, SK;
 (740) LITVÁKOVÁ A SPOL., s. r. o., Bratislava-Nové Mesto, SK;

(210) 1122-2023

(220) 24.5.2023

(511) 3, 5, 10, 16, 35, 44 NCL (12)

- (511) 3 - Kozmetické prípravky; kozmetické prípravky na starostlivosť o telo; kozmetické prípravky do kúpeľa; kozmetické krémy; pleťové emulzie (na kozmetické účely); kozmetické prípravky na intímnu hygienu; toaletné prípravky; éterické esencie; esenciálne (éterické) oleje; esenciálne oleje; oleje na toaletné použitie; oleje na kozmetické použitie; mydlá; šampóny; vlasové kondicionéry; vlasové vody; prípravky na čistenie zubov; prípravky na leštenie umelého chrupu; kozmetické prípravky na opaľovanie; ochranné prípravky na opaľovanie; samoopaľovacie prípravky (kozmetika); bieliace prípravky na kozmetické použitie; depilačné prípravky; epilačné prípravky; prípravky na holenie; vody po holení; kozmetické prípravky na zoštíhlenie; skrášľovacie kozmetické prípravky; farbivá na toaletné použitie; prípravky na odstraňovanie farieb na vlasy; líčidlá; odličovacie prípravky; kozmetické prípravky na starostlivosť o pleť, oči a nechty; balzamy (nie na lekárske použitie); rúže; lesky na pery; laky na nechty; prípravky na ošetrovanie nechtov; odlakovače na nechty; parfumy; voňavkárské výrobky; toaletné vody; parfumované vody; dezodoranty (parfuméria); antiperspiranty (kozmetické výrobky); voňavkárské oleje; voňavé zmesi (potpourris); kozmetické taštičky s kozmetickými prípravkami; kozmetické darčkové súpravy s výnimkou kozmetických pomôcok; kozmetické prípravky pre zvieratá.
 5 - Farmaceutické prípravky; zverolekárske prípravky; hygienické prípravky na lekárske použitie; diétne potraviny a diétne látky na lekárske alebo

zverolekárske použitie; potraviny pre dojčatá; diétne potravinové doplnky; náplasti; obvazový materiál; materiály na plombovanie zubov; dentálne modelovacie vosky; dezinfekčné prípravky; prípravky na ničenie hmyzu; fungicídy; herbicídy; liečivé prípravky na použitie ako prísady do potravín na ľudskú spotrebu; chemickofarmaceutické prípravky; chemické prípravky na farmaceutické použitie; chemické prípravky na lekárske použitie; chemické prípravky na zverolekárske použitie; pomocné látky (adjuvanciá) na lekárske použitie; séra na lekárske použitie; biologické prípravky na lekárske použitie; prípravky proti bolesti hlavy; analgetiká; sedatíva (utišujúce prostriedky); narkotiká; preháňadlá; výživové doplnky; vitamínové prípravky; minerálne vody na lekárske použitie; minerálne výživové doplnky; dietetické potraviny upravené na lekárske účely; dietetické nápoje pre dojčatá upravené na lekárske účely; sušené mlieko pre dojčatá; liečivé byliny; bylinkové výťažky na lekárske použitie; bylinkové čaje na lekárske použitie; liečivé nápoje; liečivé čaje; čaje na chudnutie na lekárske účely; liečivé cukríky; pastilky na farmaceutické použitie; sirupy na farmaceutické účely; farmaceutické sladkosti; lieky pre zubné lekárstvo; liečivé prípravky na čistenie zubov; liečivé zubné pasty; prípravky slúžiace na starostlivosť o ústnu dutinu (na lekárske účely); mentol; alkoholy na lekárske použitie; alkoholy na farmaceutické použitie; medicínálne prípravky na podporu rastu vlasov; antiseptické prípravky; posilňujúce prípravky (toniká); masti na lekárske použitie; balzamy na lekárske použitie; oleje na lekárske použitie; soli na lekárske použitie; liečivé bahno; bahno na kúpele; morská voda do kúpeľa na lekárske použitie; hygienické obrúsky napustené dezinfekčnými prípravkami; obklady (teplé zábaly); diagnostické prípravky na lekárske účely; chemické prípravky na diagnostikovanie tehotnosti; chemické antikoncepcné prípravky; organoterapeutické prípravky; hygienické tampóny; absorpčné nohavičky pre osoby postihnuté inkontinenciou; hygienické vložky; menštruačné vložky; detské plienky; čapíky; netabakové cigarety na lekárske použitie; roztoky na kontaktné šošovky; repelenty na odpudzovanie hmyzu; chemické činidlá na lekárske a zverolekárske použitie; protiparazitické prípravky; protiparazitické obojky pre zvieratá; prípravky na umývanie zvierat (insekticídy); detské plienkové nohavičky; prípravky na intímnu hygienu na lekárske použitie; prípravky proti poteniu.

10 - Chirurgické prístroje a nástroje; lekárske prístroje a nástroje; zubárske prístroje a nástroje; zverolekárske prístroje a nástroje; protézy (umelé končatiny); umelé oči; zubné protézy; ortopedické pomôcky; materiály na zašívanie rán.

16 - Tlačoviny; letáky; prospekty; brožúry; obežníky; katalógy; časopisy (periodiká); tlačené publikácie; príručky; noviny; knihy; papierové nosiče informácií; papier, kartón, lepenka; fotografie; zoznamy; papiernický tovar; písacie potreby; učebné a vyučovacie pomôcky; plastové baliace materiály.

35 - Maloobchodné služby s tovarmi uvedenými v triedach 3, 5 a 10 tohto zoznamu; maloobchodné služby s tovarmi uvedenými v triedach 3, 5 a 10 tohto zoznamu prostredníctvom internetu; veľkoobchodné služby s tovarmi uvedenými v triedach 3, 5 a 10 tohto zoznamu; veľkoobchodné služby s tovarmi uvedenými v triedach 3, 5 a 10 tohto zoznamu prostredníctvom internetu; obchodné sprostredkovateľské služby; reklama; online reklama na počítačovej komunikačnej sieti; prenájom reklamných materiálov; prenájom reklamných plôch; vydávanie reklamných textov; aktualizovanie reklamných materiálov; rozširovanie reklamných oznamov; podpora predaja pre tretie osoby; organizovanie obchodných alebo reklamných výstav; organizovanie obchodných veľtrhov; zbieranie údajov do počítačových databáz; zoraďovanie údajov v počítačových databázach; administratívne spracovanie obchodných objednávok; obchodné informácie a rady spotrebiteľom pri výbere tovarov a služieb; obchodné sprostredkovanie služieb uvedených v triedach 35 a 44.

44 - Lekárnicke služby (príprava predpísaných liekov); farmaceutické poradenstvo; lekárske služby; zdravotnícka starostlivosť; zdravotné poradenstvo; prenájom zdravotníckeho vybavenia.

(540)



- (550) obrazová
 (591) Červená, biela, modrá
 (731) APOT Invest s.r.o., Hornočermánska 4, Nitra, SK;
 (740) LITVÁKOVÁ A SPOL., s. r. o., Bratislava-Nové Mesto, SK;

(210) 1123-2023

(220) 24.5.2023

(511) 3, 5, 10, 16, 35, 44 NCL (12)

(511) 3 - Kozmetické prípravky; kozmetické prípravky na starostlivosť o telo; kozmetické prípravky do kúpeľa; kozmetické krémy; pleťové emulzie (na kozmetické účely); kozmetické prípravky na intímnu hygienu; toaletné prípravky; éterické esencie; esenciálne (éterické) oleje; esenciálne oleje; oleje

na toaletné použitie; oleje na kozmetické použitie; mydlá; šampóny; vlasové kondicionéry; vlasové vody; prípravky na čistenie zubov; prípravky na leštenie umelého chrupu; kozmetické prípravky na opaľovanie; ochranné prípravky na opaľovanie; samoopaľovacie prípravky (kozmetika); bieliace prípravky na kozmetické použitie; depilačné prípravky; epilačné prípravky; prípravky na holenie; vody po holení; kozmetické prípravky na zoštíhlenie; skrášľovacie kozmetické prípravky; farbivá na toaletné použitie; prípravky na odstraňovanie farieb na vlasy; líčidlá; odličovacie prípravky; kozmetické prípravky na starostlivosť o pleť, oči a nechty; balzamy (nie na lekárske použitie); rúže; lesky na pery; laky na nechty; prípravky na ošetrovanie nechtov; odlakovače na nechty; parfumy; voňavkárské výrobky; toaletné vody; parfumované vody; dezodoranty (parfuméria); antiperspiranty (kozmetické výrobky); voňavkárské oleje; voňavé zmesi (potpourris); kozmetické taštičky s kozmetickými prípravkami; kozmetické darčkové súpravy s výnimkou kozmetických pomôcok; kozmetické prípravky pre zvieratá.

5 - Farmaceutické prípravky; zverolekárske prípravky; hygienické prípravky na lekárske použitie; diétne potraviny a diétne látky na lekárske alebo zverolekárske použitie; potraviny pre dojčatá; diétne potravinové doplnky; náplasti; obvazový materiál; materiály na plombovanie zubov; dentálne modelovacie vosky; dezinfekčné prípravky; prípravky na ničenie hmyzu; fungicídy; herbicídy; liečivé prípravky na použitie ako prísady do potravín na ľudskú spotrebu; chemickofarmaceutické prípravky; chemické prípravky na farmaceutické použitie; chemické prípravky na lekárske použitie; chemické prípravky na zverolekárske použitie; pomocné látky (adjuvanciá) na lekárske použitie; séra na lekárske použitie; biologické prípravky na lekárske použitie; prípravky proti bolesti hlavy; analgetiká; sedatíva (utišujúce prostriedky); narkotiká; prehľadná; výživové doplnky; vitamínové prípravky; minerálne vody na lekárske použitie; minerálne výživové doplnky; dietetické potraviny upravené na lekárske účely; dietetické nápoje pre dojčatá upravené na lekárske účely; sušené mlieko pre dojčatá; liečivé byliny; bylinkové výťažky na lekárske použitie; bylinkové čaje na lekárske použitie; liečivé nápoje; liečivé čaje; čaje na chudnutie na lekárske účely; liečivé cukríky; pastilky na farmaceutické použitie; sirupy na farmaceutické účely; farmaceutické sladkosti; lieky pre zubné lekárstvo; liečivé prípravky na čistenie zubov; liečivé zubné pasty; prípravky slúžiace na starostlivosť o ústnu dutinu (na lekárske účely); mentol; alkoholy na lekárske použitie; alkoholy na farmaceutické použitie; medicínálne prípravky na podporu rastu vlasov; antiseptické prípravky; posilňujúce prípravky (toniká); masti na lekárske použitie; balzamy na lekárske použitie; oleje na lekárske použitie; soli na lekárske použitie; liečivé bahno; bahno na kúpele; morská voda do kúpeľa na lekárske použitie; hygienické obrúsky napustené dezinfekčnými prípravkami; obklady (teplé zábaly); diagnostické

prípravky na lekárske účely; chemické prípravky na diagnostikovanie tehotnosti; chemické antikoncepčné prípravky; organoterapeutické prípravky; hygienické tampóny; absorpčné nohavičky pre osoby postihnuté inkontinenciou; hygienické vložky; menštruačné vložky; detské plienky; čapíky; netabakové cigarety na lekárske použitie; roztoky na kontaktné šošovky; repelenty na odpudzovanie hmyzu; chemické čidlá na lekárske a zverolekárske použitie; protiparazitické prípravky; protiparazitické obojky pre zvieratá; prípravky na umývanie zvierat (insekticídy); detské plienkové nohavičky; prípravky na intímnu hygienu na lekárske použitie; prípravky proti poteniu.

10 - Chirurgické prístroje a nástroje; lekárske prístroje a nástroje; zubárske prístroje a nástroje; zverolekárske prístroje a nástroje; protézy (umelé končatiny); umelé oči; zubné protézy; ortopedické pomôcky; materiály na zašívanie rán.

16 - Tlačoviny; letáky; prospekty; brožúry; obežníky; katalógy; časopisy (periodiká); tlačené publikácie; príručky; noviny; knihy; papierové nosiče informácií; papier, kartón, lepenka; fotografie; zoznamy; papiernický tovar; písacie potreby; učebné a vyučovacie pomôcky; plastové baliace materiály.

35 - Maloobchodné služby s tovarmi uvedenými v triedach 3, 5 a 10 tohto zoznamu; maloobchodné služby s tovarmi uvedenými v triedach 3, 5 a 10 tohto zoznamu prostredníctvom internetu; veľkoobchodné služby s tovarmi uvedenými v triedach 3, 5 a 10 tohto zoznamu; veľkoobchodné služby s tovarmi uvedenými v triedach 3, 5 a 10 tohto zoznamu prostredníctvom internetu; obchodné sprostredkovateľské služby; reklama; online reklama na počítačovej komunikačnej sieti; prenájom reklamných materiálov; prenájom reklamných plôch; vydávanie reklamných textov; aktualizovanie reklamných materiálov; rozširovanie reklamných oznamov; podpora predaja pre tretie osoby; organizovanie obchodných alebo reklamných výstav; organizovanie obchodných veľtrhov; zbieranie údajov do počítačových databáz; zoraďovanie údajov v počítačových databázach; administratívne spracovanie obchodných objednávok; obchodné informácie a rady spotrebiteľom pri výbere tovarov a služieb; obchodné sprostredkovanie služieb uvedených v triedach 35 a 44.

44 - Lekárnické služby (príprava predpísaných liekov); farmaceutické poradenstvo; lekárske služby; zdravotnícka starostlivosť; zdravotné poradenstvo; prenájom zdravotníckeho vybavenia.

(540)



- (550) obrazová
(591) červená, biela, modrá

- (731) APOT Invest s.r.o., Hornočermánska 4, Nitra, SK;
(740) LITVÁKOVÁ A SPOL., s. r. o., Bratislava-Nové Mesto, SK;

(210) 1212-2023

(220) 31.5.2023

(511) 16, 20, 32, 35, 43 NCL (12)

(511) 16 - Papierové etikety; papier; kartón, lepenka; tlačoviny; baliaci papier; fólie z regenerovanej celulózy na balenie; baliace plastové fólie; obaly (papiernický tovar); papierové alebo lepenkové obaly na fľaše.

20 - Nekovové nádoby na skladovanie alebo prepravu tovarov; plastové nádoby (obaly).

32 - Nealkoholické nápoje; limonády; medové nealkoholické nápoje; sirupy na výrobu limonád; ovocné nápoje a ovocné džúsy; sirupy a iné prípravky na výrobu nealkoholických nápojov; nealkoholické ovocné výťažky; príchute na výrobu nealkoholických nápojov; vody (nápoje); nealkoholické koktaily.

35 - Maloobchodné a veľkoobchodné služby s nápojmi; kancelárie zaoberajúce sa dovozom a vývozom; reklama; online reklama na počítačovej komunikačnej sieti; vydávanie reklamných textov; aktualizovanie reklamných materiálov; organizovanie obchodných alebo reklamných výstav; organizovanie obchodných alebo reklamných veľtrhov; podpora predaja pre tretie osoby; predvádzanie tovaru; poskytovanie informácií o uvedených službách prostredníctvom komunikačných médií, elektronickej pošty, SMS správ, počítačových sietí a internetu.

43 - Bary (služby); kaviarne; samoobslužné reštaurácie; samoobslužné jedálne; rýchle občerstvenie (snackbary); reštauračné (stravovacie) služby; rezervácie ubytovania v hoteloch; prenájom prechodného ubytovania; poskytovanie informácií o uvedených službách prostredníctvom komunikačných médií, elektronickej pošty, SMS správ, počítačových sietí a internetu.

(540)



- (550) obrazová
(591) biela, červená, zelená
(731) Tomka Bronislav, Mgr., Farská 1328/28, Nitra, SK;
(740) Ing. Zuzana Girmanová - GIRMAN IP MANAGEMENT, Nitra, SK;

(210) 1250-2023

(220) 5.6.2023

(511) 9, 41, 42, 45 NCL (12)

(511) 9 - Bezpečnostné tokeny (šifrovacie zariadenia); bezpečnostné monitorovacie roboty; zariadenia na spracovanie údajov; čierne skrinky (záznamníky)

údajov); nahraté alebo sťahovateľné súbory údajov; platformy počítačového softvéru, nahrané alebo na stiahnutie; počítačový hardvér; optické nosiče údajov; magnetické nosiče údajov; počítačové rozhrania; počítačový softvér (nahraté počítačové programy); nástroje na meranie; elektrické zariadenia na diaľkové ovládanie priemyselných operácií.

41 - Akadémia (vzdelávanie); školenia a skúšky (pedagogická činnosť) s cieľom získania dokladov o vzdelaní; vydávanie textov (okrem reklamných); vydávanie kníh; vyučovanie; vzdelávanie; školenia; koučovanie (školenie); skúšanie, preskúšavanie (pedagogická činnosť); odborné preškoľovanie; individuálne vyučovanie; vyučovanie pomocou simulátorov; odborné školenia zamerané na odovzdávanie know-how; informácie o výchove a vzdelávaní; organizovanie a vedenie vzdelávacích fór s osobnou účasťou; organizovanie a vedenie konferencií; organizovanie a vedenie seminárov; organizovanie kultúrnych alebo vzdelávacích výstav; praktický výcvik (ukážky); online poskytovanie elektronických publikácií (bez možnosti kopírovania); poskytovanie nesťahovateľných filmov prostredníctvom služieb na prenos videí (na požiadanie); tvorba digitálnych nahrávok (podcastov).

42 - Poradenstvo v oblasti počítačovej bezpečnosti; poradenstvo v oblasti internetovej bezpečnosti; poradenstvo v oblasti ochrany údajov; poradenstvo v oblasti bezpečnosti telekomunikačných sietí; poradenstvo v oblasti počítačových technológií; poradenstvo pri tvorbe webových stránok; poradenstvo v oblasti počítačových programov; poradenstvo v oblasti návrhu a vývoja počítačového hardvéru; kódovanie údajov; monitorovanie počítačových systémov na zisťovanie porúch; monitorovanie počítačových systémov na zistenie neoprávneného vstupu alebo zneužitia dát; elektronické monitorovanie osobných identifikačných údajov na zistenie krádeže identity prostredníctvom internetu; diaľkové monitorovanie činnosti počítačových systémov; vývoj počítačových platforiem; poskytovanie počítačovej platformy prostredníctvom internetu (PaaS); poskytovanie softvéru prostredníctvom internetu (SaaS); písanie počítačových kódov; navrhovanie modelov na počítačové simulácie; digitálne forenzné vyšetrovanie v oblasti počítačovej kriminality; technologické poradenské služby v oblasti digitalizácie; prenájom zariadení dátových centier; poradenstvo v oblasti umelej inteligencie; výskum v oblasti umelej inteligencie; overovanie používateľov technológiou blockchain; služby softvérového inžinierstva v oblasti spracovania údajov; poskytovanie virtuálnych počítačových systémov prostredníctvom cloud computingu; uchovávanie elektronických údajov; zálohovanie údajov mimo pracoviska; prenájom počítačových serverov (serverhosting); vedecký výskum; digitalizácia dokumentov (skenovanie); služby informačných technológií (IT podpora) (odstraňovanie softvérových porúch); inštalácie počítačového softvéru; ochrana počítačov proti počítačovým

vírusom; prevod (konverzia) počítačových programov alebo údajov (nie fyzický); prevod údajov alebo dokumentov z fyzických médií na elektronické médiá; zhotovovanie kópií počítačových programov; návrh počítačových systémov; expertízy (inžinierske práce); analýzy počítačových systémov; obnovovanie počítačových databáz; počítačové programovanie; tvorba počítačového softvéru; aktualizovanie počítačového softvéru; kontroly kvality; certifikácie (kontroly kvality); hodnotenie kvality; poradenstvo v oblasti kontroly kvality; služby kontroly kvality a overovania; služby v oblasti výskumu a vývoja; testovacie služby v oblasti certifikácie kvality alebo štandardov; testovanie, analýza a hodnotenie výrobkov a služieb klientov za účelom certifikácie pre tretie osoby; štúdie technických projektov.

45 - Monitorovanie poplašných a bezpečnostných zariadení; bezpečnostný dohľad nad objektami prostredníctvom diaľkových monitorovacích systémov; audity dodržiavania právnych predpisov; audity dodržiavania predpisov; vypracovávanie právnych dokumentov; bezpečnostné prehliadky tovární; poradenstvo v oblasti fyzickej bezpečnosti.

(540) KCCKB

(550) slovná

(731) Kompetenčné a certifikačné centrum kybernetickej bezpečnosti, Na družstvo 125, Brunovce, SK;

(740) Bukovinský & Chlípala, s.r.o., Bratislava-Ružinov, SK;

(210) 1255-2023

(220) 5.6.2023

(511) 9, 41, 42, 45 NCL (12)

(511) 9 - Bezpečnostné tokeny (šifrovacie zariadenia); bezpečnostné monitorovacie roboty; zariadenia na spracovanie údajov; čierne skrinky (záznamníky údajov); nahraté alebo sťahovateľné súbory údajov; platformy počítačového softvéru, nahrané alebo na stiahnutie; počítačový hardvér; optické nosiče údajov; magnetické nosiče údajov; počítačové rozhrania; počítačový softvér (nahraté počítačové programy); nástroje na meranie; elektrické zariadenia na diaľkové ovládanie priemyselných operácií.

41 - Akadémia (vzdelávanie); školenia a skúšky (pedagogická činnosť) s cieľom získania dokladov o vzdelaní; vydávanie textov (okrem reklamných); vydávanie kníh; vyučovanie; vzdelávanie; školenia; koučovanie (školenie); skúšanie, preskúšavanie (pedagogická činnosť); odborné preškoľovanie; individuálne vyučovanie; vyučovanie pomocou simulátorov; odborné školenia zamerané na odovzdávanie know-how; informácie o výchove a vzdelávaní; organizovanie a vedenie vzdelávacích fór s osobnou účasťou; organizovanie a vedenie konferencií; organizovanie a vedenie seminárov; organizovanie kultúrnych alebo vzdelávacích výstav; praktický výcvik (ukážky); online poskytovanie elektronických publikácií (bez možnosti kopírovania); poskytovanie nesťahovateľných filmov prostredníctvom služieb na prenos videí (na požiadanie); tvorba digitálnych nahrávok (podcastov).

42 - Poradenstvo v oblasti počítačovej bezpečnosti; poradenstvo v oblasti internetovej bezpečnosti; poradenstvo v oblasti ochrany údajov; poradenstvo v oblasti bezpečnosti telekomunikačných sietí; poradenstvo v oblasti počítačových technológií; poradenstvo pri tvorbe webových stránok; poradenstvo v oblasti počítačových programov; poradenstvo v oblasti návrhu a vývoja počítačového hardvéru; kódovanie údajov; monitorovanie počítačových systémov na zisťovanie porúch; monitorovanie počítačových systémov na zistenie neoprávneného vstupu alebo zneužitia dát; elektronické monitorovanie osobných identifikačných údajov na zistenie krádeže identity prostredníctvom internetu; diaľkové monitorovanie činnosti počítačových systémov; vývoj počítačových platforiem; poskytovanie počítačovej platformy prostredníctvom internetu (PaaS); poskytovanie softvéru prostredníctvom internetu (SaaS); písanie počítačových kódov; navrhovanie modelov na počítačové simulácie; digitálne forenzné vyšetrovanie v oblasti počítačovej kriminality; technologické poradenské služby v oblasti digitalizácie; prenájom zariadení dátových centier; poradenstvo v oblasti umelej inteligencie; výskum v oblasti umelej inteligencie; overovanie používateľov technológiou blockchain; služby softvérového inžinierstva v oblasti spracovania údajov; poskytovanie virtuálnych počítačových systémov prostredníctvom cloud computingu; uchovávanie elektronických údajov; zálohovanie údajov mimo pracoviska; prenájom počítačových serverov (serverhosting); vedecký výskum; digitalizácia dokumentov (skenovanie); služby informačných technológií (IT podpora) (odstraňovanie softvérových porúch); inštalácie počítačového softvéru; ochrana počítačov proti počítačovým vírusom; prevod (konverzia) počítačových programov alebo údajov (nie fyzický); prevod údajov alebo dokumentov z fyzických médií na elektronické médiá; zhotovovanie kópií počítačových programov; návrh počítačových systémov; expertízy (inžinierske práce); analýzy počítačových systémov; obnovovanie počítačových databáz; počítačové programovanie; tvorba počítačového softvéru; aktualizovanie počítačového softvéru; kontroly kvality; certifikácie (kontroly kvality); hodnotenie kvality; poradenstvo v oblasti kontroly kvality; služby kontroly kvality a overovania; služby v oblasti výskumu a vývoja; testovacie služby v oblasti certifikácie kvality alebo štandardov; testovanie, analýza a hodnotenie výrobkov a služieb klientov za účelom certifikácie pre tretie osoby; štúdie technických projektov.

45 - Monitorovanie poplašných a bezpečnostných zariadení; bezpečnostný dohľad nad objektami prostredníctvom diaľkových monitorovacích systémov; audit dodržiavania právnych predpisov; audit dodržiavania predpisov; vypracovávanie právnych dokumentov; bezpečnostné prehliadky tovární; poradenstvo v oblasti fyzickej bezpečnosti.

(540) NCC

(550) slovná

- (731) Kompetenčné a certifikačné centrum kybernetickej bezpečnosti, Na družstvo 125, Brunovce, SK;
 (740) Bukovinský & Chlipala, s.r.o., Bratislava-Ružinov, SK;

(210) 1263-2023

(220) 6.6.2023

(511) 35, 41, 44 NCL (12)

(511) 35 - Predvádzanie tovaru.

41 - Vzdelávanie; vydávanie kníh; online vydávanie elektronických kníh a časopisov.

44 - Masáže; aromaterapeutické služby; alternatívna medicína; poradenstvo v oblasti stravovania a výživy.

(540)

(550) obrazová

(591) fialová, tmavomodrá (indigo), modrá, zelená, žltá, oranžová, červená

(731) Mgr. Helena Galová - PASSION of life, Piešťanská 513/25, Moravany nad Váhom, SK;

(210) 1269-2023

(220) 7.6.2023

(511) 6, 19, 35, 37, 40 NCL (12)

(511) 6 - Kovové stavebné materiály; prenosné kovové stavby; kovové dvere; kovanie na okná; železo (surovina alebo polotovary); kovové schodiská; kovové žalúzie; kovové stropy; kovové podlahy; kovové škridly; kovové výplne dverí; kovové obkladačky pre stavebníctvo; kovové priečky; kovové stavebné konštrukcie; kovové okná; plech; kovové obkladačky; kovové dlaždice; kovové zvukovoizolačné stavebné materiály.

19 - Nekovové prenosné stavby; nekovové záhradné domčeky (okrem detských domčekov na hranie); nekovové stavebné dielce; nekovové prefabrikované domy; konštrukcie (nekovové); nekovové prístrešky; nekovové stavebné materiály; drevené obloženie; strešné šindle; betón; dielce, výrobky alebo prefabrikáty z betónu; drevo (polotovary); stavebné drevo; drevené stenové obloženia; tehly; priečky (nekovové); stavebné sklo; okná (nekovové); dvere (nekovové); strešné krytiny (nekovové); nosníky

(nekovové); podpery (nekovové); kameň; tabuľové sklo (stavebný materiál); žalúzie (nekovové); mramor; omietky (stavebný materiál); okenice (nekovové); dlážky (nekovové); stropy, stropné dosky (nekovové); drevené dosky pre stavebníctvo; stavebné obkladové materiály (nekovové); trámy (nekovové); strechy (nekovové); okenné sklo (nie na okná automobilov); dosky, latky; konštrukčné materiály (nekovové); stavebné materiály (nekovové); dlažby (nekovové); zárubne (nekovové); dlaždice (nekovové); schodiská (nekovové); nekovové obkladačky; nekovové krídlové okná.

35 - Maloobchodné služby s tovarmi uvedenými v triede 6 a 19 tohto zoznamu; veľkoobchodné služby s tovarmi uvedenými v triede 6 a 19 tohto zoznamu; reklama; predvádzanie tovaru; prieskum trhu; vzťahy s verejnosťou (public relations); marketingový prieskum; odborné obchodné alebo podnikateľské poradenstvo; podpora predaja pre tretie osoby; online reklama na počítačovej komunikačnej sieti; obchodné informácie a rady spotrebiteľom pri výbere tovarov a služieb; obchodná správa licencií výrobkov a služieb pre tretie osoby; marketing; poskytovanie obchodných alebo podnikateľských kontaktných informácií; optimalizácia internetových vyhľadávačov na podporu predaja; obchodné sprostredkovateľské služby; vyjednávanie a uzatváranie obchodných transakcií pre tretie osoby; poskytovanie obchodných informácií prostredníctvom webových stránok; dohodovanie obchodných zmlúv pre tretie osoby; vyhľadávanie potenciálnych zákazníkov; vyhľadávanie potenciálnych zákazníkov pre tretie osoby.

37 - Stavebné informácie; stavebné poradenstvo; stavebníctvo (stavebná činnosť).

40 - Stolárske práce (zhotovovanie drevených výrobkov na objednávku); opracovávanie dreva; obrábanie kovov; konečná úprava povrchov (mechanická alebo chemická).

(540) focuso

(550) slovná

(731) MARKUZ s.r.o., Jasná 2972/53, Dunajská Lužná, SK;

(740) MG LEGAL s.r.o., Košice-Staré Mesto, SK;

(210) 1292-2023

(220) 9.6.2023

(511) 9, 16, 35, 41, 44, 45 NCL (12)

(511) 9 - Elektronické publikácie (sťahovateľné); počítačové programy (sťahovateľné); počítačové softvérové aplikácie (sťahovateľné); magnetické nosiče údajov; optické nosiče údajov; nosiče zvukových nahrávok; nahraté nosiče záznamov; audiovizuálne vyučovacie prístroje; diapozitívy (fotografia); zobrazovacie dosky (fotografia); DVD disky; CD disky; záznamové disky; audiovizuálne kompaktné disky; magnetické disky; optické kompaktné disky; počítačový softvér (nahraté počítačové programy); sťahovateľné obrazové súbory; MP3 prehrávače; USB kľúče; prenosné multimediálne prehrávače; premietacie prístroje; premietacie plátna; zariadenia a prístroje na prenos, reprodukciu, spracovanie alebo záznam zvuku, obrazu alebo dát;

notebooky (prenosné počítače); tablety (prenosné počítače); periférne zariadenia počítačov; šnúrky na mobilné telefóny; zariadenia na úpravu a spracovanie textu; diktafony; fotokopírovacie stroje (fotografické, elektrostatické alebo termické); neónové reklamy; elektronické informačné tabule; spojovacie prvky (vybavenie zariadení na spracovanie údajov); obaly na notebooky; digitálne fotorámiky.

16 - Tlačené publikácie; knihy; brožúry; časopisy (periodiká); noviny; tlačivá (formuláre); plagáty; katalógy; kalendáre; príručky; prospekty; ročenky; firemné listiny; papierové propagačné materiály; papierové lístky; papierové pozvánky; letáky; počítačové databázy na papierových nosičoch; papierové stolové vlajky; pútače z papiera alebo lepenky; pečiatky; papiernický tovar; lepiace štítky z papiera.

35 - Reklama; online reklama na počítačovej komunikačnej sieti; vydávanie reklamných textov; aktualizovanie reklamných materiálov; zbieranie údajov do počítačových databáz; zoraďovanie údajov v počítačových databázach; organizovanie obchodných alebo reklamných výstav; poradenstvo a pomoc pri riadení obchodnej činnosti; maloobchodné služby s nosičmi údajov, s DVD a CD

diskami; sprostredkovanie služieb uvedených v triede 35 tohto zoznamu; obchodné sprostredkovanie liečiv a prípravkov na lekárske účely; obchodné sprostredkovanie služieb uvedených v triede 41 tohto zoznamu.

41 - Organizovanie a vedenie kongresov; organizovanie a vedenie konferencií; organizovanie a vedenie seminárov; organizovanie a vedenie kolokvií; organizovanie a vedenie sympózií; vydávanie zborníkov; vydávanie časopisov; vydávanie kníh; vydávanie periodík; vydávanie novín; vydávanie textov (okrem reklamných alebo náborových); online vydávanie elektronických kníh, časopisov a novín; vzdelávanie; školenia; informácie o vzdelávaní a možnostiach zábavy; organizovanie kultúrnych alebo vzdelávacích výstav; organizovanie plesov; organizovanie živých vystúpení; zábava; elektronická edičná činnosť v malom (DTP služby); online poskytovanie elektronických publikácií (bez možnosti kopírovania); online poskytovanie videozáznamov (bez možnosti kopírovania); vydávanie textov (okrem reklamných); formátovanie textov (nie na reklamné účely); reportérske služby.

44 - Lekárske a medicínske služby; zdravotnícka starostlivosť; ošetrovateľské služby; služby pôrodných asistentiek; zverolekárske služby; psychologické služby; lekárske služby súkromných lekárov; zdravotné strediská; opatrovateľské ústavy; zotavovne; ambulatná lekárska starostlivosť; lekárske laboratórne služby; služby zdravotných kliník; sanatóriá; lekárske kúpeľné služby; zubné lekárstvo; farmaceutické poradenstvo; poradenstvo v oblasti služieb uvedených v triede 44 tohto zoznamu; online poradenstvo v oblasti služieb uvedených v triede

44 tohto zoznamu; poradenské a konzultačné služby v oblasti služieb uvedených v triede 44 tohto zoznamu.
45 - Právne služby; právne poradenstvo; vypracúvanie právnych rozborov, stanovísk, analýz a návrhov; právne zastupovanie fyzických a právnických osôb pred zdravotnými poisťovňami, verejnými alebo štátnymi orgánmi a inštitúciami; poradenské a konzultačné služby v oblasti služieb uvedených v triede 45 tohto zoznamu.

(540) SGS

(550) slovná

(731) Slovenská gastroenterologická spoločnosť, Bajkalská 455/18A, Bratislava-Ružinov, SK;

(740) Dentons Europe CS LLP, organizačná zložka, Bratislava-Staré Mesto, SK;

(210) 1297-2023

(220) 9.6.2023

(511) 9, 16, 35, 41, 44, 45 NCL (12)

(511) 9 - Elektronické publikácie (sťahovateľné); počítačové programy (sťahovateľné); počítačové softvérové aplikácie (sťahovateľné); magnetické nosiče údajov; optické nosiče údajov; nosiče zvukových nahrávok; nahraté nosiče záznamov; audiovizuálne vyučovacie prístroje; diapozitívy (fotografia); zobrazovacie dosky (fotografia); DVD disky; CD disky; záznamové disky; audiovizuálne kompaktné disky; magnetické disky; optické kompaktné disky; počítačový softvér (nahraté počítačové programy); sťahovateľné obrazové súbory; MP3 prehrávače; USB kľúče; prenosné multimediálne prehrávače; premietacie prístroje; premietacie plátna; zariadenia a prístroje na prenos, reprodukciu, spracovanie alebo záznam zvuku, obrazu alebo dát; notebooky (prenosné počítače); tablety (prenosné počítače); periférne zariadenia počítačov; šnúrky na mobilné telefóny; zariadenia na úpravu a spracovanie textu; diktafóny; fotokopírovacie stroje (fotografické, elektrostatické alebo termické); neónové reklamy; elektronické informačné tabule; spojovacie prvky (vybavenie zariadení na spracovanie údajov); obaly na notebooky; digitálne fotorámiky.

16 - Tlačené publikácie; knihy; brožúry; časopisy (periodiká); noviny; tlačivá (formuláre); plagáty; katalógy; kalendáre; príručky; prospekty; ročenky; firemné listiny; papierové propagačné materiály; papierové lístky; papierové pozvánky; letáky; počítačové databázy na papierových nosičoch; papierové stolové vlajky; pútače z papiera alebo lepenky; pečiatky; papiernický tovar; lepiace štítky z papiera.

35 - Reklama; online reklama na počítačovej komunikačnej sieti; vydávanie reklamných textov; aktualizovanie reklamných materiálov; zbieranie údajov do počítačových databáz; zoraďovanie údajov v počítačových databázach; organizovanie obchodných alebo reklamných výstav; poradenstvo a pomoc pri riadení obchodnej činnosti; maloobchodné služby s nosičmi údajov, s DVD a CD

diskami; sprostredkovanie služieb uvedených v triede 35 tohto zoznamu; obchodné sprostredkovanie liečiv a prípravkov na lekárske účely; obchodné

sprostredkovanie služieb uvedených v triede 41 tohto zoznamu.

41 - Organizovanie a vedenie kongresov; organizovanie a vedenie konferencií; organizovanie a vedenie seminárov; organizovanie a vedenie kolokvií; organizovanie a vedenie sympózií; vydávanie zborníkov; vydávanie časopisov; vydávanie kníh; vydávanie periodík; vydávanie novín; vydávanie textov (okrem reklamných alebo náborových); online vydávanie elektronických kníh, časopisov a novín; vzdelávanie; školenia; informácie o vzdelávaní a možnostiach zábavy; organizovanie kultúrnych alebo vzdelávacích výstav; organizovanie plesov; organizovanie živých vystúpení; zábava; elektronická edičná činnosť v malom (DTP služby); online poskytovanie elektronických publikácií (bez možnosti kopírovania); online poskytovanie videozáznamov (bez možnosti kopírovania); vydávanie textov (okrem reklamných); formátovanie textov (nie na reklamné účely); reportérske služby.

44 - Lekárske a medicínske služby; zdravotnícka starostlivosť; ošetrovateľské služby; služby pôrodných asistentiek; zverolekárske služby; psychologické služby; lekárske služby súkromných lekárov; zdravotné strediská; opatrovateľské ústavy; zotavovne; ambulatná lekárska starostlivosť; lekárske laboratórne služby; služby zdravotných kliník; sanatóriá; lekárske kúpeľné služby; zubné lekárstvo; farmaceutické poradenstvo; poradenstvo v oblasti služieb uvedených v triede 44 tohto zoznamu; online poradenstvo v oblasti služieb uvedených v triede 44 tohto zoznamu; poradenské a konzultačné služby v oblasti služieb uvedených v triede 44 tohto zoznamu.
45 - Právne služby; právne poradenstvo; vypracúvanie právnych rozborov, stanovísk, analýz a návrhov; právne zastupovanie fyzických a právnických osôb pred zdravotnými poisťovňami, verejnými alebo štátnymi orgánmi a inštitúciami; poradenské a konzultačné služby v oblasti služieb uvedených v triede 45 tohto zoznamu.

(540)

- (550) obrazová
 (591) modrá, biela
 (731) Slovenská gastroenterologická spoločnosť, Bajkalská 455/18A, Bratislava-Ružinov, SK;
 (740) Dentons Europe CS LLP, organizačná zložka, Bratislava-Staré Mesto, SK;

(210) 1302-2023

(220) 12.6.2023

(511) 39 NCL (12)

- (511) 39 - Doručovacie služby; doručovacie služby prostredníctvom samoobslužných schránok; doručovanie tovarov; doručovanie balíkov; distribúcia tovarov na dobierku; kuriérske služby; expedičné služby; logistické služby v doručovaní balíkov a zásielok; vykladanie nákladov; preprava; rezervácie dopravy; sprostredkovanie dopravy; skladovanie; skladovanie tovarov (úschova); informácie o skladovaní; informácie o trasovaní zásielok; poskytovanie informácií o vnútroštátnej a medzinárodnej preprave a doručovaní; sledovanie balíkov a nákladu počas prepravy; poskytovanie informácií o domácich a medzinárodných prepravných a doručovacích službách.

(540)

- (550) obrazová
 (591) biela CMYK 000 / 000 / 000 / 000, RAL 9016 Traffic white, RGB 255 / 255 / 255, Hexadecimal #FFFFFF; oranžová CMYK 000 / 060 / 100 / 000, Pantone® 151 C, RAL 2003 Pastel-orange, RGB 245 / 130 / 032, Hexadecimal #f58220; šedá CMYK 020 / 000 / 000 / 080, Pantone® 432 C, RAL 7016 Anthracite-grey, RGB 067 / 081 / 090, Hexadecimal #43515a
 (731) Slovak Parcel Service s.r.o., Senecká cesta 1, Ivanka pri Dunaji, SK;
 (740) Zathurecka INPARTNERS GROUP s.r.o., Banská Bystrica, SK;

(210) 1305-2023

(220) 12.6.2023

(511) 39 NCL (12)

- (511) 39 - Doručovacie služby; doručovacie služby prostredníctvom samoobslužných schránok; doručovanie tovarov; doručovanie balíkov; distribúcia tovarov na dobierku; kuriérske služby; expedičné

služby; logistické služby v doručovaní balíkov a zásielok; vykladanie nákladov; preprava; rezervácie dopravy; sprostredkovanie dopravy; skladovanie; skladovanie tovarov (úschova); informácie o skladovaní; informácie o trasovaní zásielok; poskytovanie informácií o vnútroštátnej a medzinárodnej preprave a doručovaní; sledovanie balíkov a nákladu počas prepravy; poskytovanie informácií o domácich a medzinárodných prepravných a doručovacích službách.

(540)

- (550) obrazová
 (591) biela CMYK 000 / 000 / 000 / 000, RAL 9016 Traffic white, RGB 255 / 255 / 255, Hexadecimal #FFFFFF; šedá CMYK 020 / 000 / 000 / 080, Pantone® 432 C, RAL 7016 Anthracite-grey, RGB 067 / 081 / 090, Hexadecimal #43515a; oranžová CMYK 000 / 060 / 100 / 000, Pantone® 151 C, RAL 2003 Pastel-orange, RGB 245 / 130 / 032, Hexadecimal #f58220
 (731) Slovak Parcel Service s.r.o., Senecká cesta 1, Ivanka pri Dunaji, SK;
 (740) Zathurecka INPARTNERS GROUP s.r.o., Banská Bystrica, SK;

(210) 1306-2023

(220) 13.6.2023

(511) 3, 5, 30, 35, 41 NCL (12)

- (511) 3 - Kozmetické krémy; kozmetické prípravky na starostlivosť o pleť; bylinkové výťažky na kozmetické použitie; prírodná kozmetika; prírodná kozmetika na ochranu pleti.
 5 - Vitamínové prípravky; tinktúry (farmaceutické prípravky); liečivé čaje; liečivé rastliny; tinktúry na lekárske použitie; bylinkové čaje na lekárske použitie; liečivé korene; liečivé nápoje; výživové vlákniny; výživové doplnky; rastlinné výťažky na farmaceutické použitie; fytotherapeutické prípravky na lekárske použitie; bylinkové výťažky na lekárske použitie; vlasové vody s liečivými účinkami; liečivé čajové kúpele; liečivé bylinkové kvapky; tekuté koncentráty a prípravky z prírodných látok obsahujúce vitamíny a minerály na liečebné účely.
 30 - Bylinkové čaje (nie na lekárske použitie); čaj; propolis; čajové nápoje; konzervované záhradné bylinky (chuťové prísady); kvety a listy rastlín (náhradky čaju); bylinkové čaje; čajové náhradky.

35 - Maloobchodné služby s tovarmi uvedenými v triede 3, 5 a 30 tohto zoznamu; veľkoobchodné služby s tovarmi uvedenými v triede 3, 5 a 30 tohto zoznamu.

41 - Korešpondenčné vzdelávacie kurzy; vydávanie textov (okrem reklamných); školenia; vydávanie kníh; organizovanie a vedenie seminárov; online vydávanie elektronických kníh a časopisov; online poskytovanie elektronických publikácií (bez možnosti kopírovania); organizovanie a vedenie vzdelávacích fór s osobnou účasťou.

(540) Lindana

(550) slovná

(731) Lindana s. r. o., Plavisko 460/146, Ružomberok, SK;

(740) MG LEGAL s.r.o., Košice-Staré Mesto, SK;

(210) 1318-2023

(220) 13.6.2023

(511) 9, 25, 35, 38, 41 NCL (12)

(511) 9 - Sťahovateľné zvukové súbory; sťahovateľné zvukovo-obrazové súbory; sťahovateľné videozáznamy; sťahovateľné hudobné súbory; sťahovateľné obrazové súbory; sťahovateľné zvonenia do mobilných telefónov; počítačový softvér na skladanie hudby; počítačové softvérové aplikácie (sťahovateľné); nosiče zvukových nahrávok; optické kompaktné disky zvukových nahrávok; magnetické pásky na zvukové nahrávanie; vysielacie (telekomunikácie); elektronické publikácie (sťahovateľné); zvukové prehrávacie zariadenia, prehrávače; zariadenia na spracovanie údajov; čítacie zariadenia (zariadenia na spracovanie údajov); optické čítacie zariadenia; antény; zosilňovače; počítačové meniče diskov; zvukové mixážne zariadenia; zvukové mixážne pulty s integrovanými zosilňovačmi; slúchadlá; elektrické adaptéry; zvukové nahrávacie zariadenia; prístroje na nahrávanie, prenos alebo reprodukciu zvuku, obrazu alebo údajov; monitorovacie počítačové programy; nahraté počítačové programy; počítačové programy (sťahovateľné); nahraté počítačové programy pre internetové portály; nahraté počítačové programy na sprístupňovanie a pozieranie správ, dokumentov, korešpondencie; počítačový softvér (nahraté počítačové programy) na spracovanie a uchovávanie počítačových databáz; kompaktné disky; disky DVD; magnetické nosiče údajov; magnetické záznamové disky; audiovizuálne prijímače; prehrávače kompaktných diskov; videokamery; videokazety; videopásky; počítačový hardvér; počítačové pamäte; počítačové tlačiarne; stojany na CD (okrem nábytku); rádiá; televízne prijímače; rádiatelefonne zariadenia; telefonne prístroje na telefonovanie cez internet; telefonne záznamníky; rádiové pejdžre; fotografické, kinematografické, optické, signalizačné, kontrolné, záchranné prístroje a nástroje; prístroje na vnútornú komunikáciu; zvukové signálne zariadenia; automatické časové spínače (nie hodinárske); počítače; tablety (prenosné počítače); čítačky elektronických kníh; počítačový softvér (nahraté počítačové programy); periférne

zariadenia počítačov; skenery (zariadenia na spracovanie údajov); audiovizuálne vyučovacie prístroje; elektronické informačné tabule; svetelné tabule; faxy; videotelefony; USB kľúče; hudobné mincové automaty; neónové reklamy; dekoratívne magnety.

25 - Odevy; obuv; pokrývky hlavy; tričká; športové tričká, dresy; konfekcia (odevy); šaty; šatové sukne; kostýmy, obleky; saká; zvrchníky; kabáty; krátke kabátiky; bundy; parky (teplé krátke kabáty s kapucňou); peleríny; pončá; sukne; nohavicové sukne; nohavice; šerpy; kravaty; košeľe; košeľe s krátkym rukávom; vrchné ošatenie; gamaše (doplnky obuvi); legíny; legínsy; telocvičné úbory; tielka; športové tielka; cyklistické oblečenie; plážové oblečenie; plavky; spodná bielizeň; podprsenky; kombiné (spodná bielizeň); spodničky; body (spodná bielizeň); podvázky; pánska spodná bielizeň (slipy); pánska spodná bielizeň (trenírky, boxerky); pyžamá; dámske nohavičky (bielizeň); detské nohavičky (bielizeň); živôtky, korzety (spodná bielizeň); župany; svetre; pulóvre; pleteniny (oblečenie); oblečenie pre bábätká; topánky; vysoká športová obuv; vysoká obuv; šnurovacie topánky; topánky na športovanie; gymnastické cvičky; papuče; sandále; dreváky; plážová obuv; plátenná obuv; kovové časti na obuv; pančuchy; pančuškové nohavice; ponožky; opasky (časti odevov); opasky nedoklatý a peniaze (časti odevov); kožušiny (oblečenie); čelenky (oblečenie); čiapky; šilty (pokrývky hlavy); priliehavé čiapky; bejzbalové čiapky so šiltom; chrániče uší proti chladu (pokrývky hlavy); klobúky; kožené odevy; odevy z imitácií kože; oblečenie pre motoristov; nepremokavé odevy; kombinézy (oblečenie); šatky na krk; šály uviazané pod krkom; kožušínové štóly; vrecká na odevy; rukavice (oblečenie); rukávniky; lyžiarske rukavice; palčičky.

35 - Maloobchodné a veľkoobchodné služby s tovarmi uvedenými v triedach 9 a 25 tohto zoznamu; maloobchodné a veľkoobchodné služby s odevmi, s obuvou, s pokrývkami hlavy, s tričkami, s bižutériou, so snečnými okuliarmi, s opaskami (časťami odevov), s kabelkami, s peňaženkami, s taškami, s kozmetickými potrebami, s galantériou, s ozdobami na odevy, s vlajkami a vlajočkami, s písacími potrebami, s kancelárskymi potrebami, s kľúčenkami, príveskami, s fotografiami, s papierenským tovarom, s publikáciami, s kalendármi, stozvukovými, obrazovými a zvukovo-obrazovými súbormi, s hrnčkami, s pohármi, s vankúšmi, s prikrývkami; kancelárie zaoberajúce sa dovozom a vývozom; analýzy nákladov; obchodné odhady; služby porovnávania cien; obchodná správa licencií výrobkov a služieb pre tretie osoby; zásobovacie služby pretretie osoby (nákup tovarov a služieb pre iné podniky); podpora predaja pre tretie osoby; rozširovanie reklamných materiálov zákazníkom (letáky, prospekty, tlačoviny, vzorky); vzťahy s verejnosťou (public relations); reklama; rozširovanie reklamných oznamov; online reklama na počítačovej komunikačnej sieti; prenájom reklamného času

v komunikačných médiách; grafická úprava tlačovín na reklamné účely; vydávanie reklamných textov; nábor zamestnancov; zásielkové reklamné služby; marketing; obchodný alebo podnikateľský prieskum; predvádzanie tovaru; predvádzanie (služby modeliek) na reklamné účely a podporu predaja; organizovanie módných prehliadok na podporu predaja; organizovanie obchodných alebo reklamných výstav; organizovanie obchodných veľtrhov; prezentácia výrobkov v komunikačných médiách pre maloobchod; reklamné plagátovanie; prenájom reklamných plôch; prenájom reklamných materiálov; rozhlasová reklama; televízna reklama; tvorba reklamných filmov; vyhľadávanie informácií v počítačových súboroch pre tretie osoby; obchodné informácie a rady spotrebiteľom pri výbere tovarov a služieb; odborné obchodné alebo podnikateľské poradenstvo; správa počítačových súborov; administratívne spracovanie obchodných objednávok; zbieranie údajov do počítačových databáz; zoraďovanie údajov v počítačových databázach; obchodné alebo podnikateľské informácie; aranžovanie výkladov; prenájom predajných stánkov.

38 - Prenos digitálnych nahrávok (podcastov); televízne vysielanie; televízne vysielanie prostredníctvom internetu; interaktívne televízne vysielanie; rozhlasové vysielanie; rozhlasové vysielanie prostredníctvom internetu; interaktívne rozhlasové vysielanie; bezdrôtové vysielanie; interaktívne vysielacie služby; interaktívne komunikačné služby; rádiová komunikácia; komunikácia prostredníctvom optických sietí; poskytovanie používateľského prístupu k webovým stránkam s digitálnou hudbou na internete; výzvy (rádiom, telefónom alebo inými elektronickými komunikačnými prostriedkami); telekomunikačné služby; služby vstupu do telekomunikačných sietí (smerovanie a pripájanie); prenos elektronickej pošty; posielanie správ; hlasová odkazová služba; online posielanie pohľadníc; poskytovanie priestoru na diskusiu na internete; poskytovanie telekomunikačných kanálov na telenákupy; komunikácia prostredníctvom počítačových terminálov; poskytovanie prístupu do databáz; poskytovanie telekomunikačného pripojenia do svetovej počítačovej siete; prenájom prístupového času do svetových počítačových sietí; prenájom prístrojov na prenos správ; prenájom telekomunikačných prístrojov; prenos digitálnych súborov; kontinuálny prenos dát (streaming); prenos signálu prostredníctvom satelitu; spravodajské kancelárie; telefonická komunikácia; videokonferenčné služby; elektronické zobrazovacie tabule (telekomunikačné služby).

41 - Tvorba a vydávanie digitálnych nahrávok (podcastov); rozhlasová zábava; tvorba rozhlasových zábavných relácií; tvorba rozhlasových programov; tvorba interaktívnych rozhlasových programov; tvorba interaktívnych rozhlasových hier (zábava); interaktívna zábava; televízna zábava; tvorba televíznych programov; tvorba televíznych diskusných relácií; tvorba televíznych zábavných relácií;

online poskytovanie videozáznamov (bez možnosti kopírovania); online poskytovanie digitálnej hudby (bez možnosti kopírovania); organizovanie vedomostných alebo zábavných súťaží; organizovanie predstavení (manažérske služby); organizovanie a vedenie koncertov; organizovanie živých vystúpení; organizovanie festivalov; zábava; diskotéky (služby); služby diskdžokejov; služby estrádnych umelcov; reportérske služby; informácie o možnostiach zábavy; plánovanie a organizovanie večierkov; rezervácie vstupeniek na zábavné predstavenia; služby agentúr ponúkajúcich vstupenky na zábavné podujatia; vzdelávanie; praktický výcvik (ukážky); organizovanie vzdelávacích kurzov; organizovanie školení; koučovanie (školenie); športová a kultúrna činnosť; prenájom dekorácií na predstavenia; prenájom divadelných kulís; divadelné predstavenia; filmová tvorba; fotografické reportáže; fotografovanie; herne hracími automatmi (služby); informácie o možnostiach rekreácie; služby kasín (hazardné hry); poskytovanie služieb klubovej zábavy; vzdelávacie služby klubov; fitness kluby (zdravotné a kondičné cvičenia); vydávanie kníh; organizovanie lotérií; nahrávacie štúdiá (služby); hudobná tvorba; hudobné skladateľské služby; nočné kluby (zábava); organizovanie a vedenie seminárov; organizovanie a vedenie sympózií; organizovanie kultúrnych alebo vzdelávacích výstav; organizovanie plesov; organizovanie súťaží krásy; organizovanie módných prehliadok na zábavné účely; organizovanie športových súťaží; zábavné parky; písanie textov (okrem reklamných); písanie textov scenárov nie na reklamné účely; online poskytovanie počítačových hier (z počítačových sietí); online poskytovanie elektronických publikácií (bez možnosti kopírovania); požičiavanie kinematografických filmov; požičiavanie videopások; tvorba divadelných alebo iných predstavení; prekladateľské služby; postsynchronizácia, dabing; nahrávanie videopások; prenájom osvetľovacích prístrojov do divadelných sál a televíznych štúdií; požičiavanie videokamier; požičiavanie audioprístrojov; karaoke služby; požičiavanie rozhlasových a televíznych prijímačov; online vydávanie elektronických kníh a časopisov; elektronická edičná činnosť v malom (DTP služby); požičiavanie zvukových nahrávok.

(540) KURIERIS

(550) slovná

(731) ZAPO - ZÁBAVA V PODCASTOCH s. r. o., Moyzešova 39/D, Ivanka pri Dunaji, SK;

(740) Ing. Róbert Porubčan EDING, Ivanka pri Dunaji, SK;

(210) 1319-2023

(220) 13.6.2023

(511) 36, 43, 45 NCL (12)

(511) 36 - Nehnutelnosti (služby); prenájom nehnuteľností; realitné kancelárie; sprostredkovanie nehnuteľností; oceňovanie nehnuteľností; finančné odhady a oceňovanie (poisťovníctvo, bankovníctvo, nehnuteľnosti); správa nehnuteľností; správa nájomných domov; prenájom bytov; prenájom

poľnohospodárskych fariem; ubytovacie kancelárie (prenájom bývania); vyberanie nájomného; prenájom kancelárskych priestorov.

43 - Prechodné ubytovanie; ubytovacie kancelárie (hotely, penzióny); poskytovanie pozemkov pre kempingy; prenájom prechodného ubytovania.

45 - Právne služby; vypracovávanie právnych dokumentov; dohadovanie zmlúv pre tretie osoby (právne služby); právny dohľad; prevody vlastníckych práv (právne služby).

(540) NIDAL

(550) slovná

(731) NIDAL s. r. o., Družicová 3223/1, Bratislava-Ružinov, SK;

(210) 1358-2023

(220) 15.6.2023

(511) 43 NCL (12)

(511) 43 - Reštauračné (stravovacie) služby; penzióny.

(540)



(550) obrazová

(731) Žampa Adam, Vysoké Tatry 18062, SK;

(210) 1367-2023

(220) 19.6.2023

(511) 19, 35, 37 NCL (12)

(511) 19 - Okná (nekovové); dvere (nekovové); skladacie dvere (nie kovové); tabuľové sklo (stavebný materiál); žalúzie (nekovové); vonkajšie rolety (nekovové, nie textilné); okenice (nekovové); dverové prahy (nekovové); nekovové krídlové okná; izolačné sklo pre stavebníctvo; okenné sklo (nie na okná automobilov); tabuľové sklo pre stavebníctvo; netrieštivé sklo; okenné rámy (nekovové); dverové rámy (nekovové); zárubne (nekovové); nekovové rámiky na sieťky proti hmyzu; nekovové protipožiarné dvere; drevo (polotovary); stavebné drevo; rezivo (stavebné drevo); preglejka; spracované drevo; pílené drevo; stavebné konštrukcie (nekovové); priečky (nekovové); konštrukcie (nekovové); rímasy (nekovové); stupne schodov (nekovové); lišty (nekovové); nekovové schodiskové stupne (časti schodísk); tvárne drevo; drevené dosky pre stavebníctvo; výplne dverí (nekovové); lamelové obloženie (nekovové); stavebné

materiály (nekovové); debnenie pre stavebníctvo (nekovové); schodiská (nekovové).

35 - Pomoc pri riadení obchodnej činnosti; poskytovanie obchodných alebo podnikateľských informácií; rozširovanie reklamných materiálov; poradenstvo pri organizovaní a riadení obchodnej činnosti; cielené posielanie reklamných materiálov poštou; rozširovanie vzoriek tovarov; prieskum trhu; obchodný alebo podnikateľský prieskum; prenájom reklamných materiálov; poradenstvo pri organizovaní obchodnej činnosti; vydávanie reklamných textov; reklama; prieskum verejnej mienky; riadenie obchodnej činnosti v stavebníctve.

37 - Stavebníctvo (stavebná činnosť); stavebný dozor; izolovanie proti vlhkosti (stavebníctvo); čistenie okien; izolovanie stavieb; murárske práce; interiérové a exteriérové maľovanie a natieranie; murovanie, murárske práce; stavebné informácie; stavebné poradenstvo; tesárske práce.

(540)



(550) obrazová

(591) biela, modrá, čierna

(731) VOLITA GROUP a. s., Miletičova 1, Bratislava-Ružinov, SK;

(740) JUDr. Anton Tabačák, Ph.D., advokát, Oravský Biely Potok, SK;

(210) 1389-2023

(220) 21.6.2023

(511) 9, 35, 36, 38 NCL (12)

(511) 9 - Stroje na počítanie a triedenie peňazí; mincové mechanizmy; elektronické terminály na výdaj lístkov; počítaacie stroje; zariadenia na kontrolu frankovania; zariadenia na spracovanie údajov; počítačové pamäte; navigačné nástroje; počítače; nahraté počítačové programy; elektrické zariadenia proti krádežiam; zabezpečovacie zariadenia proti odcudzeniu; registračné pokladnice; magnetické identifikačné karty; magnetické disky; počítačové klávesnice; čipy (mikroprocesorové doštičky); počítačové operačné programy (nahraté); periférne zariadenia počítačov; počítačový softvér (nahraté počítačové programy); kódované magnetické karty; magnetické nosiče údajov; monitory (počítačový hardvér); čítacie zariadenia (zariadenia na spracovanie údajov); notebooky (prenosné počítače); počítačové programy (sťahovateľné); bankomaty; prenosné počítače; tašky na notebooky; obaly na notebooky; počítačové softvérové aplikácie (sťahovateľné); tablety (prenosné počítače); počítačový hardvér; ochranné fólie na obrazovky počítačov; karty s integrovanými obvody (pamäťové alebo mikroprocesorové).

35 - Pomoc pri riadení obchodnej činnosti; poskytovanie obchodných alebo podnikateľských informácií; reklamné plagátovanie; rozširovanie reklamných oznamov; fotokopírovacie služby; zostavovanie výpisov z účtov; obchodné alebo podnikové audity (revízia účtov); poradenstvo pri organizovaní a riadení obchodnej činnosti; poradenstvo pri riadení podnikov; rozširovanie reklamných materiálov zákazníkom (letáky, prospekty, tlačoviny, vzorky); pomoc pri riadení obchodných alebo priemyselných podnikov; aktualizovanie reklamných materiálov; dražby; prieskum trhu; obchodné odhady; obchodný alebo podnikateľský prieskum; prenájom reklamných materiálov; vydávanie reklamných textov; reklama; rozhlasová reklama; obchodný alebo podnikateľský výskum; vzťahy s verejnosťou (public relations); televízna reklama; prepisovanie správ (kancelárske práce); aranžovanie výkladov; reklamné agentúry; marketingový prieskum; správa počítačových súborov; odborné obchodné alebo podnikateľské poradenstvo; hospodárske (ekonomické) predpovede; organizovanie obchodných alebo reklamných výstav; obchodné alebo podnikateľské informácie; prieskum verejnej mienky; prenájom reklamných plôch; sekretárske služby; spracovanie textov; zbieranie údajov do počítačových databáz; zoraďovanie údajov v počítačových databázach; organizovanie obchodných alebo reklamných veľtrhov; online reklama na počítačovej komunikačnej sieti; vyhľadávanie informácií v počítačových súboroch (pre tretie osoby); prenájom reklamného času v komunikačných médiách; prehľad tlače (výstrižkové služby); služby porovnávania cien; obchodné informácie a rady spotrebiteľom; administratívne spracovanie obchodných objednávok; fakturácie; písanie reklamných textov; zostavovanie štatistík; vyhľadávanie sponzorov; tvorba reklamných filmov; marketing; telemarketingové služby; poskytovanie obchodných alebo podnikateľských kontaktných informácií; optimalizácia internetových vyhľadávačov na podporu predaja; optimalizácia návštevnosti webových stránok; platené reklamné služby typu „klikni sem“; obchodné sprostredkovateľské služby; obchodný manažment pre poskytovateľov služieb na voľnej nohe; vyjednávanie a uzatváranie obchodných transakcií pre tretie osoby; aktualizácia a údržba údajov v počítačových databázach; riadenie obchodnej činnosti v stavebníctve; poskytovanie obchodných informácií prostredníctvom webových stránok; online poskytovanie obchodného priestoru pre nákupcov a predajcov tovarov a služieb; rozvíjanie reklamných nápadov; prenájom bilbordov; indexovanie webových stránok na obchodné alebo reklamné účely; plánovanie stretnutí (kancelárske práce); pripomínanie stretnutí (kancelárske práce); správa spotrebiteľských vernostných programov; písanie textov scenárov na reklamné účely; záznamy písomnej komunikácie a údajov; aktualizácia a údržba informácií v registroch; zostavovanie zoznamov informácií na obchodné alebo reklamné

účely; poradenstvo v oblasti komunikácie (vzťahy s verejnosťou); poradenstvo v oblasti komunikácie (reklama); dohadovanie obchodných zmlúv pre tretie osoby; finančné a účtovné audity; cielený marketing; vonkajšia reklama.

36 - Úrazové poistenie; platenie splátok; aktuárske služby (poistnomatematické); prenájom nehnuteľností; úverové agentúry; kancelárie zaoberajúce sa inkasovaním pohľadávok; sprostredkovanie poistenia; poisťovníctvo; bankovníctvo; oceňovanie nehnuteľností; organizovanie dobročinných zbierok; zriaďovanie fondov; kapitálové investície; finančné záručné služby; zmenárenské služby; vydávanie cestovných šekov; klíring (bezhotovostné zúčtovávanie vzájomných pohľadávok a záväzkov); úschovné služby, úschova v bezpečnostných schránkach; organizovanie peňažných zbierok; pôžičky (finančné úvery); daňové odhady (služby); finančné odhady a oceňovanie (poisťovníctvo, bankovníctvo, nehnuteľnosti); faktoring; správcovstvo majetku (pre tretie osoby); financovanie (služby); finančné riadenie; záložne; uzatváranie poisťiek proti požiaru; zdravotné poistenie; poistenie v námornej doprave; bankové hypotéky; služby sporiteľní; finančný lízing; obchodovanie na burze s cennými papiermi; životné poistenie; finančné analýzy; finančné poradenstvo; konzultačné služby v oblasti poisťovníctva; spracovanie platieb kreditnými kartami; spracovanie platieb debetnými kartami; elektronický prevod kapitálu; finančné informácie; informácie o poistení; vydávanie cenných papierov; úschova cenností; kurzové záznamy na burze; vydávanie kreditných kariet; služby v oblasti vyplácania dôchodkov; finančné sponzorstvo; bankové služby priamo k zákazníkovi (homebanking); likvidácia podnikov (finančné služby); odhadovanie nákladov na opravu (finančné odhadovanie); obchodovanie na burze s uhlíkovými emisiami; záložné pôžičky; konzervatívne fondy (služby); sprostredkovanie na burze cenných papierov; poradenstvo v oblasti splácania dlhov; organizovanie financovania stavebných projektov; poskytovanie finančných informácií prostredníctvom webových stránok; finančné riadenie refundovaných platieb (pre tretie osoby); investovanie do fondov; sprostredkovanie obchodu s akciami a obligáciami; poskytovanie zliav vo vybraných zariadeniach prostredníctvom členskej karty; finančné záruky; finančné odhady pri odpovediach na verejné súťaže.

38 - Posielanie správ; telefonické služby; telefonická komunikácia; komunikácia mobilnými telefónmi; komunikácia prostredníctvom počítačových terminálov; prenos správ a obrazových informácií prostredníctvom počítačov; prenos elektronickej pošty; informácie v oblasti telekomunikácií; výzvy (rádiom, telefónom alebo inými elektronickými komunikačnými prostriedkami); komunikácia prostredníctvom optických sietí; elektronické zobrazovacie tabule (telekomunikačné služby); poskytovanie telekomunikačného pripojenia do svetovej počítačovej siete; služby vstupu do

telekomunikačných sietí (smerovanie a pripájanie); poskytovanie užívateľského prístupu do svetovej počítačovej siete; prenájom prístupového času do svetových počítačových sietí; poskytovanie telekomunikačných kanálov na telenákupy; poskytovanie priestoru na diskusiu na internete; poskytovanie prístupu do databáz; hlasová odkazová služba; on line posielanie pohľadníc; prenos digitálnych súborov; bezdrôtové vysielanie; poskytovanie diskusných fór online; kontinuálny prenos dát (streaming); rádiová komunikácia.

(540)



(550) obrazová

(591) RGB 43 / 89 / 219 #2b59db, RGB 108 / 232 / 193 #6ce8c1, RGB 255 / 255 / 255 #ffffff

(731) Ahoj, a.s., Dvořákovo nábřeží 4, Bratislava-Staré Mesto, SK;

(740) Advokátska kancelária FABIAN, s. r. o., Poprad, SK;

(210) 1390-2023

(220) 21.6.2023

(511) 5, 16, 35, 41, 42 NCL (12)

(511) 5 - Saponínové výživové doplnky; minerálne výživové doplnky; výživové prípravky s liečivými účinkami na terapeutické a lekárske použitie; výživové doplnky pre ľudí z extraktu rastliny Yucca shidigera.

16 - Tlačené firemné listiny; tlačené publikácie (tlačoviny); tlačené reklamné materiály; tlačivá (formuláre); papierové informačné brožúry; plagáty; prospekty; fotografie (tlačoviny); katalógy; kalendáre; mapy; knihy; noviny; časopisy (periodiká); grafické znaky; grafické reprodukcie; papierové alebo lepenkové etikety; samolepky (papiernický tovar); obaly (papiernický tovar); baliaci papier; baliace plastové fólie; plastové bublinové fólie (na balenie).

35 - Maloobchodné služby s kozmetickými prípravkami, s kozmetickými krémami, s výživovými prípravkami, so saponínovými výživovými doplnkami, s minerálnymi výživovými doplnkami, s čistiacimi prípravkami, s dekontaminačnými prípravkami, s veterinárnymi prípravkami; obchodné sprostredkovateľské služby; reklama; online reklama na počítačovej komunikačnej sieti; písanie reklamných textov; reklamné agentúry; rozširovanie reklamných materiálov zákazníkom (letáky, prospekty, tlačoviny, vzorky); aktualizovanie reklamných materiálov; vydávanie reklamných textov; prenájom reklamných plôch; prenájom reklamných materiálov; predvádzanie

tovaru; marketing; odborné obchodné poradenstvo zamerané na kozmetické výrobky a výživové doplnky.

41 - Vydávanie textov okrem reklamných; vydávanie tlačovín okrem reklamných textov; vzdelávanie; obchodné vzdelávanie; školenia; vydávanie kníh; organizovanie a vedenie seminárov; vzdelávanie v oblasti telesného zdravia; on line poskytovanie elektronických publikácií bez možnosti kopírovania; on line poskytovanie audiazáznamov bez možnosti kopírovania, organizovanie a vedenie kolokvií; organizovanie a vedenie kongresov; organizovanie a vedenie seminárov; organizovanie a vedenie konferencií; organizovanie a vedenie sympózií; vydávanie časopisov (okrem reklamných); on line vydávanie elektronických kníh a časopisov.

42 - Výskum a vývoj v oblasti kozmetiky a výživových doplnkov; chemické analýzy v oblasti kozmetiky a výživových doplnkov; výskum a vývoj nových výrobkov (pre zákazníkov) v oblasti kozmetiky a výživových doplnkov; poradenstvo v oblasti navrhovania, výskumu, vývoja a kontroly kvality kozmetických výrobkov a výživových doplnkov; technologické poradenstvo zamerané na kozmetické výrobky a výživové doplnky.

(540)



(550) obrazová

(591) zelená, biela

(731) MUDr. Oto Sova - BOOS - Biologické substancie, Trieda SNP 445/5, Košice-Západ, SK;

(740) Ing. Dalibor Gruber - GELE, Košice-Západ, SK;

(210) 1405-2023

(220) 21.6.2023

(511) 9, 35, 36, 38 NCL (12)

(511) 9 - Stroje na počítanie a triedenie peňazí; mincové mechanizmy; elektronické terminály na výdaj lístkov; počítacie stroje; zariadenia na kontrolu frankovania; zariadenia na spracovanie údajov; počítačové pamäte; navigačné nástroje; počítače; nahraté počítačové programy; elektrické zariadenia proti krádežiam; zabezpečovacie zariadenia proti odcudzeniu; registračné pokladnice; magnetické identifikačné karty; magnetické disky; počítačové klávesnice; čipy (mikroprocesorové doštičky); počítačové operačné programy (nahraté); periférne zariadenia počítačov; počítačový softvér (nahraté počítačové programy); kódované magnetické karty; magnetické nosiče údajov; monitory (počítačový hardvér); čítacie zariadenia (zariadenia na spracovanie údajov); notebooky (prenosné počítače); počítačové programy (sťahovateľné); bankomaty; prenosné počítače; tašky na notebooky; obaly na notebooky;

počítačové softvérové aplikácie (sťahovateľné); tablety (prenosné počítače); počítačový hardvér; ochranné fólie na obrazovky počítačov; karty s integrovanými obvody (pamäťové alebo mikroprocesorové).

35 - Pomoc pri riadení obchodnej činnosti; poskytovanie obchodných alebo podnikateľských informácií; reklamné plagátovanie; rozširovanie reklamných oznamov; fotokopírovacie služby; zostavovanie výpisov z účtov; obchodné alebo podnikové audity (revízia účtov); poradenstvo pri organizovaní a riadení obchodnej činnosti; poradenstvo pri riadení podnikov; rozširovanie reklamných materiálov zákazníkom (letáky, prospekty, tlačoviny, vzorky); pomoc pri riadení obchodných alebo priemyselných podnikov; aktualizovanie reklamných materiálov; dražby; prieskum trhu; obchodné odhady; obchodný alebo podnikateľský prieskum; prenájom reklamných materiálov; vydávanie reklamných textov; reklama; rozhlasová reklama; obchodný alebo podnikateľský výskum; vzťahy s verejnosťou (public relations); televízna reklama; prepisovanie správ (kancelárske práce); aranžovanie výkladov; reklamné agentúry; marketingový prieskum; správa počítačových súborov; odborné obchodné alebo podnikateľské poradenstvo; hospodárske (ekonomické) predpovede; organizovanie obchodných alebo reklamných výstav; obchodné alebo podnikateľské informácie; prieskum verejnej mienky; prenájom reklamných plôch; sekretárske služby; spracovanie textov; zbieranie údajov do počítačových databáz; zoraďovanie údajov v počítačových databázach; organizovanie obchodných alebo reklamných veľtrhov; online reklama na počítačovej komunikačnej sieti; vyhľadávanie informácií v počítačových súboroch (pre tretie osoby); prenájom reklamného času v komunikačných médiách; prehľad tlače (výstrižkové služby); služby porovnávania cien; obchodné informácie a rady spotrebiteľom; administratívne spracovanie obchodných objednávok; fakturácie; písanie reklamných textov; zostavovanie štatistík; vyhľadávanie sponzorov; tvorba reklamných filmov; marketing; telemarketingové služby; poskytovanie obchodných alebo podnikateľských kontaktných informácií; optimalizácia internetových vyhľadávačov na podporu predaja; optimalizácia návštevnosti webových stránok; platené reklamné služby typu „klikni sem“; obchodné sprostredkovateľské služby; obchodný manažment pre poskytovateľov služieb na voľnej nohe; vyjednávanie a uzatváranie obchodných transakcií pre tretie osoby; aktualizácia a údržba údajov v počítačových databázach; riadenie obchodnej činnosti v stavebníctve; poskytovanie obchodných informácií prostredníctvom webových stránok; online poskytovanie obchodného priestoru pre nákupcov a predajcov tovarov a služieb; rozvíjanie reklamných nápadov; prenájom bilbordov; indexovanie webových stránok na obchodné alebo reklamné účely; plánovanie stretnutí (kancelárske práce); pripomínanie stretnutí (kancelárske práce); správa spotrebiteľských vernostných programov;

písanie textov scenárov na reklamné účely; záznamy písomnej komunikácie a údajov; aktualizácia a údržba informácií v registroch; zostavovanie zoznamov informácií na obchodné alebo reklamné účely; poradenstvo v oblasti komunikácie (vzťahy s verejnosťou); poradenstvo v oblasti komunikácie (reklama); dohodovanie obchodných zmlúv pre tretie osoby; finančné a účtovné audity; cielený marketing; vonkajšia reklama.

36 - Úrazové poistenie; platenie splátok; aktuárske služby (poistnomatematické); prenájom nehnuteľností; úverové agentúry; kancelárie zaoberajúce sa inkasovaním pohľadávok; sprostredkovanie poistenia; poisťovníctvo; bankovníctvo; oceňovanie nehnuteľností; organizovanie dobročinných zbierok; zriaďovanie fondov; kapitálové investície; finančné záručné služby; zmenárenské služby; vydávanie cestovných šekov; klíring (bezhotovostné zúčtovávanie vzájomných pohľadávok a záväzkov); úschovné služby, úschova v bezpečnostných schránkach; organizovanie peňažných zbierok; pôžičky (finančné úvery); daňové odhady (služby); finančné odhady a oceňovanie (poisťovníctvo, bankovníctvo, nehnuteľnosti); faktoring; správcovstvo majetku (pre tretie osoby); financovanie (služby); finančné riadenie; záložne; uzatváranie poisťiek proti požiaru; zdravotné poistenie; poistenie v námornej doprave; bankové hypotéky; služby sporiteľní; finančný lízing; obchodovanie na burze s cennými papiermi; životné poistenie; finančné analýzy; finančné poradenstvo; konzultačné služby v oblasti poisťovníctva; spracovanie platieb kreditnými kartami; spracovanie platieb debetnými kartami; elektronický prevod kapitálu; finančné informácie; informácie o poistení; vydávanie cenných papierov; úschova cenností; kurzové záznamy na burze; vydávanie kreditných kariet; služby v oblasti vyplácania dôchodkov; finančné sponzorstvo; bankové služby priamo k zákazníkovi (homebanking); likvidácia podnikov (finančné služby); odhadovanie nákladov na opravu (finančné odhadovanie); obchodovanie na burze s uhlíkovými emisiami; záložné pôžičky; konzervatívne fondy (služby); sprostredkovanie na burze cenných papierov; poradenstvo v oblasti splácania dlhov; organizovanie financovania stavebných projektov; poskytovanie finančných informácií prostredníctvom webových stránok; finančné riadenie refundovaných platieb (pre tretie osoby); investovanie do fondov; sprostredkovanie obchodu s akciami a obligáciami; poskytovanie zliav vo vybraných zariadeniach prostredníctvom členskej karty; finančné záruky; finančné odhady pri odpovediach na verejné súťaže.

38 - Posielanie správ; telefonické služby; telefonická komunikácia; komunikácia mobilnými telefónmi; komunikácia prostredníctvom počítačových terminálov; prenos správ a obrazových informácií prostredníctvom počítačov; prenos elektronickej pošty; informácie v oblasti telekomunikácií; výzvy (rádiom, telefónom alebo inými elektronickými komunikačnými prostriedkami);

komunikácia prostredníctvom optických sietí; elektronické zobrazovacie tabule (telekomunikačné služby); poskytovanie telekomunikačného pripojenia do svetovej počítačovej siete; služby vstupu do telekomunikačných sietí (smerovanie a pripájanie); poskytovanie užívateľského prístupu do svetovej počítačovej siete; prenájom prístupového času do svetových počítačových sietí; poskytovanie telekomunikačných kanálov na telenákupy; poskytovanie priestoru na diskusiu na internete; poskytovanie prístupu do databáz; hlasová odkazová služba; on line posielanie pohľadníc; prenos digitálnych súborov; bezdrôtové vysielanie; poskytovanie diskusných fór online; kontinuálny prenos dát (streaming); rádiová komunikácia.

(540) ahoj financie

(550) slovná

(731) Ahoj, a.s., Dvořákovo nábřeží 4, Bratislava-Staré Mesto, SK;

(740) Advokátska kancelária FABIAN, s. r. o., Poprad, SK;

(210) 1408-2023

(220) 21.6.2023

(511) 9, 16, 28, 35, 38, 41 NCL (12)

(511) 9 - Elektronické, optické a meracie prístroje a zariadenia; prístroje na záznam, prenos, spracovanie a reprodukciu zvuku, obrazu alebo údajov; telekomunikačné prístroje a zariadenia; vysielacie zariadenia; prepájacie alebo smerovacie zariadenia; prístroje na prenos údajov; magnetické nosiče údajov; počítače; periférne zariadenia počítačov; elektronické obvody na prenos programových údajov; počítačový softvér (nahraté počítačové programy); počítačový softvér (sťahovateľný); elektronické publikácie (sťahovateľné); digitálna hudba (sťahovateľná); MP3 prehrávače; videofilm; mikroprocesory; počítačové klávesnice; modemy; čipové telefónne karty; exponované filmy; kreslené filmy; fotoaparáty; gramofónové platne; gramofóny; hudobné mincové automaty; kamery; magnetofóny; mobilné telefóny; elektronické stieracie žreby na lotériové hry (softvér).
16 - Papier; kartón; lepenka; tlačoviny; tlačené publikácie; časopisy (periodiká); noviny; knihy; prospekty; brožúry; plagáty; fotografie (tlačoviny); pohľadnice; kalendáre; katalógy; príručky; sprievodcovia (tlačené publikácie); ročenky; tlačené reklamné materiály; letáky; kancelárske potreby okrem nábytku.

28 - Biliardové stoly; karty na bingo; dáma (hra); domino (hra); hracie karty; hracie kocky; hracie žetóny; stavebnicové kocky (hračky); koly (hra); ruletové kolesá; stolové hry; šachové hry; videohry; šípky (hra); žetóny na hazardné hry; stieracie žreby (na lotériové hry); výherné hracie automaty; prístroje na elektronické hry; herné konzoly; hracie žreby a tikety.

35 - Poradenské a konzultačné služby v oblasti reklamy; poradenské a konzultačné služby v oblasti obchodnej administratívy; poradenské a konzultačné služby v oblasti služieb uvedených v triede 35 tohto zoznamu; poskytovanie obchodných alebo podnikateľských informácií;

marketing; obchodný alebo podnikateľský prieskum; prieskum verejnej mienky; prieskum trhu; analýzy nákladov; hospodárske (ekonomické) predpovede; správa počítačových súborov; zbieranie údajov do počítačových databáz; zoraďovanie údajov v počítačových databázach; vzťahy s verejnosťou (public relations); organizovanie obchodných alebo reklamných výstav; personálne poradenstvo; predvádzanie tovaru; reklamné plagátovanie; obchodná správa licencií výrobkov a služieb (pre tretie osoby); prezentácia výrobkov v komunikačných médiách pre maloobchod; rozširovanie reklamných alebo inzertných oznamov; rozširovanie reklamných materiálov zákazníkom (letáky, prospekty, tlačoviny, vzorky); vydávanie reklamných textov; aktualizovanie reklamných materiálov; prenájom reklamných plôch; rozhlasová reklama; reklama; online reklama na počítačovej komunikačnej sieti; reklama prostredníctvom mobilných telefónov; reklamné agentúry; televízna reklama; reklamné služby prostredníctvom akéhokoľvek média, prostredníctvom telefónnej siete, dátovej siete, informačnej siete, elektronickej siete, komunikačnej siete alebo počítačovej siete; poskytovanie informácií obchodného alebo reklamného charakteru; poskytovanie multimediálnych informácií obchodného alebo reklamného charakteru; vyhľadávanie informácií v počítačových súboroch (pre tretie osoby); prenájom reklamných materiálov; obchodné sprostredkovateľské služby; spracovanie textov; vyhľadávanie sponzorov; komerčné informačné kancelárie.

38 - Elektronická pošta; vysielanie káblovej televízie; vysielacie služby; telekomunikačné služby; televízne vysielanie; rozhlasové vysielanie; telefonické služby; spravodajské kancelárie; prenájom prístrojov na prenos správ; poskytovanie audiotextových telekomunikačných služieb.

41 - Vzdelávanie; zábava; zábavné parky; informácie o možnostiach zábavy; organizovanie a vedenie lotérií a stávkových hier; organizovanie lotérií a stávkových hier prostredníctvom internetu; organizovanie a vedenie hier o peniaze; organizovanie elektronických kurzových stávok; organizovanie kurzových stávok; organizovanie kurzových stávok prostredníctvom internetu; hazardné hry (herne); poskytovanie športovísk; poskytovanie zariadení na oddych a rekreáciu; tvorba televíznych programov; tvorba publicistických, spravodajských, zábavných a vzdelávacích programov; nahrávanie videofilmov; televízna zábava; divadelné predstavenia; tvorba divadelných alebo iných predstavení; prenájom kinematografických prístrojov; prenájom osvetľovacích prístrojov do divadelných sál a televíznych štúdií; prenájom dekorácií na predstavenia; požičiavanie kinematografických filmov; požičiavanie videopások; produkcia filmov (nie reklamných); filmové štúdiá; poskytovanie informácií oblasti kultúry, športu, zábavy a vzdelávania; výchovno-zábavné klubové služby; školenia; organizovanie a vedenie koncertov;

organizovanie plesov; organizovanie súťaží krásy; organizovanie športových súťaží; organizovanie vedomostných súťaží; organizovanie zábavných súťaží; organizovanie kultúrnych alebo vzdelávacích výstav; organizovanie a vedenie konferencií a kongresov; organizovanie a vedenie školení; organizovanie živých vystúpení; plánovanie a organizovanie večierok; nahrávacie štúdiá (služby); reportérske služby; vydávanie textov (okrem reklamných); elektronická edičná činnosť v malom (DTP služby); on-line poskytovanie elektronických publikácií (bez možnosti kopírovania); on-line vydávanie elektronických kníh, novín a časopisov; on-line poskytovanie počítačových hier (z počítačových sietí); prenájom videorekordérov; požičiavanie audio prístrojov; organizovanie a vedenie konferencií poskytované on-line prostredníctvom telekomunikačného spojenia alebo počítačovej siete; organizovanie a vedenie seminárov poskytované on-line prostredníctvom telekomunikačného spojenia alebo počítačovej siete; organizovanie a vedenie tvorivých dielní (výučba) poskytované on-line prostredníctvom telekomunikačného spojenia alebo počítačovej siete; on-line poskytovanie digitálnej hudby (bez možnosti kopírovania); informácie o možnostiach rekreácie, zábavy, výchove a vzdelávaní poskytované on-line z počítačových databáz alebo internetu; tvorba rozhlasových programov; fotografické reportáže; nahrávanie videopások; vydávanie kníh; organizovanie kultúrno-spoločenských podujatí a hier (nie na reklamné účely); organizovanie vedomostných alebo zábavných súťaží prostredníctvom internetu alebo telefónov a mobilných telefónov; rozhlasová zábava; prekladateľské služby; organizovanie zábavných a súťažných hier (okrem reklamných); televízna zábava a súťažné hry vyžadujúce telefonickú účasť divákov; interaktívne zábavné služby s použitím mobilných telefónov; rezervácie vstupeniek na zábavné predstavenia.

(540)



- (550) obrazová
 (591) čierna, biela, oranžová, červená, ružová, hnedá, žltá a odtiene týchto farieb
 (731) N I K É, spol. s r.o., Ilkovičova 34, Bratislava-Karlova Ves, SK;
 (740) TM & PATENT ATTORNEY NEUSCHL s. r. o., Bratislava-Staré Mesto, SK;

(210) 1409-2023

(220) 21.6.2023

(511) 9, 16, 28, 35, 38, 41 NCL (12)

- (511) 9 - Elektronické, optické a meracie prístroje a zariadenia; prístroje na záznam, prenos, spracovanie a reprodukciu zvuku, obrazu alebo údajov; telekomunikačné prístroje a zariadenia; vysielacie zariadenia; prepájacie alebo smerovacie zariadenia; prístroje na prenos údajov; magnetické nosiče údajov; počítače; periférne zariadenia počítačov; elektronické obvody na prenos programových údajov; počítačový softvér (nahraté počítačové programy); počítačový softvér (sťahovateľný); elektronické publikácie (sťahovateľné); digitálna hudba (sťahovateľná); MP3 prehrávače; videofilmy; mikroprocesory; počítačové klávesnice; modemy; čipové telefónne karty; exponované filmy; kreslené filmy; fotoaparáty; gramofónové platne; gramofóny; hudobné mincové automaty; kamery; magnetofóny; mobilné telefóny; elektronické stieracie žreby na lotériové hry (softvér).
 16 - Papier; kartón; lepenka; tlačoviny; tlačené publikácie; časopisy (periodiká); noviny; knihy; prospekty; brožúry; plagáty; fotografie (tlačoviny); pohľadnice; kalendáre; katalógy; príručky; sprievodcovia (tlačené publikácie); ročenky; tlačené reklamné materiály; letáky; kancelárske potreby okrem nábytku.
 28 - Biliardové stoly; karty na bingo; dáma (hra); domino (hra); hracie karty; hracie kocky; hracie žetóny; stavebnicové kocky (hračky); kolky (hra); ruletové kolesá; stolové hry; šachové hry; videohry; šípky (hra); žetóny na hazardné hry; stieracie žreby (na lotériové hry); výherné hracie automaty; prístroje na elektronické hry; herné konzoly; hracie žreby a tikety.
 35 - Poradenské a konzultačné služby v oblasti reklamy; poradenské a konzultačné služby v oblasti obchodnej administratívy; poradenské a konzultačné služby v oblasti služieb uvedených v triede 35 tohto zoznamu; poskytovanie obchodných alebo podnikateľských informácií; marketing; obchodný alebo podnikateľský prieskum; prieskum verejnej mienky; prieskum trhu; analýzy nákladov; hospodárske (ekonomické) predpovede; správa počítačových súborov; zbieranie údajov do počítačových databáz; zoraďovanie údajov v počítačových databázach; vzťahy s verejnosťou (public relations); organizovanie obchodných alebo reklamných výstav; personálne poradenstvo; predvádzanie tovaru; reklamné plagátovanie; obchodná správa licencií výrobkov a služieb (pre tretie osoby); prezentácia výrobkov v komunikačných médiách pre maloobchod; rozširovanie reklamných alebo inzertných oznamov; rozširovanie reklamných

materiálov zákazníkom (letáky, prospekty, tlačoviny, vzorky); vydávanie reklamných textov; aktualizovanie reklamných materiálov; prenájom reklamných plôch; rozhlasová reklama; reklama; online reklama na počítačovej komunikačnej sieti; reklama prostredníctvom mobilných telefónov; reklamné agentúry; televízna reklama; reklamné služby prostredníctvom akéhokoľvek média, prostredníctvom telefónnej siete, dátovej siete, informačnej siete, elektronickej siete, komunikačnej siete alebo počítačovej siete; poskytovanie informácií obchodného alebo reklamného charakteru; poskytovanie multimediálnych informácií obchodného alebo reklamného charakteru; vyhľadávanie informácií v počítačových súboroch (pre tretie osoby); prenájom reklamných materiálov; obchodné sprostredkovateľské služby; spracovanie textov; vyhľadávanie sponzorov; komerčné informačné kancelárie.

38 - Elektronická pošta; vysielanie káblovej televízie; vysielacie služby; telekomunikačné služby; televízne vysielanie; rozhlasové vysielanie; telefonické služby; spravodajské kancelárie; prenájom prístrojov na prenos správ; poskytovanie audiotextových telekomunikačných služieb.

41 - Vzdelávanie; zábava; zábavné parky; informácie o možnostiach zábavy; organizovanie a vedenie lotérií a stávkových hier; organizovanie lotérií a stávkových hier prostredníctvom internetu; organizovanie a vedenie hier o peniaze; organizovanie elektronických kurzových stávk; organizovanie kurzových stávk; organizovanie kurzových stávk prostredníctvom internetu; hazardné hry (herne); poskytovanie športovísk; poskytovanie zariadení na oddych a rekreáciu; tvorba televíznych programov; tvorba publicistických, spravodajských, zábavných a vzdelávacích programov; nahrávanie videofilmov; televízna zábava; divadelné predstavenia; tvorba divadelných alebo iných predstavení; prenájom kinematografických prístrojov; prenájom osvetľovacích prístrojov do divadelných sál a televíznych štúdií; prenájom dekorácií na predstavenia; požičiavanie kinematografických filmov; požičiavanie videopások; produkcia filmov (nie reklamných); filmové štúdiá; poskytovanie informácií oblasti kultúry, športu, zábavy a vzdelávania; výchovno-zábavné klubové služby; školenia; organizovanie a vedenie koncertov; organizovanie plesov; organizovanie súťaží krásy; organizovanie športových súťaží; organizovanie vedomostných súťaží; organizovanie zábavných súťaží; organizovanie kultúrnych alebo vzdelávacích výstav; organizovanie a vedenie konferencií a kongresov; organizovanie a vedenie školení; organizovanie živých vystúpení; plánovanie a organizovanie večierkov; nahrávacie štúdiá (služby); reportérske služby; vydávanie textov (okrem reklamných); elektronická edičná činnosť v malom (DTP služby); on-line poskytovanie elektronických publikácií (bez možnosti kopírovania); on-line vydávanie elektronických kníh, novín a časopisov; on-line poskytovanie

počítačových hier (z počítačových sietí); prenájom videorekordérov; požičiavanie audio prístrojov; organizovanie a vedenie konferencií poskytované on-line prostredníctvom telekomunikačného spojenia alebo počítačovej siete; organizovanie a vedenie seminárov poskytované on-line prostredníctvom telekomunikačného spojenia alebo počítačovej siete; organizovanie a vedenie tvorivých dielní (výučba) poskytované on-line prostredníctvom telekomunikačného spojenia alebo počítačovej siete; on-line poskytovanie digitálnej hudby (bez možnosti kopírovania); informácie o možnostiach rekreácie, zábavy, výchove a vzdelávaní poskytované on-line z počítačových databáz alebo internetu; tvorba rozhlasových programov; fotografické reportáže; nahrávanie videopások; vydávanie kníh; organizovanie kultúrno-spoločenských podujatí a hier (nie na reklamné účely); organizovanie vedomostných alebo zábavných súťaží prostredníctvom internetu alebo telefónov a mobilných telefónov; rozhlasová zábava; prekladateľské služby; organizovanie zábavných a súťažných hier (okrem reklamných); televízna zábava a súťažné hry vyžadujúce telefonickú účasť divákov; interaktívne zábavné služby s použitím mobilných telefónov; rezervácie vstupeniek na zábavné predstavenia.

(540)

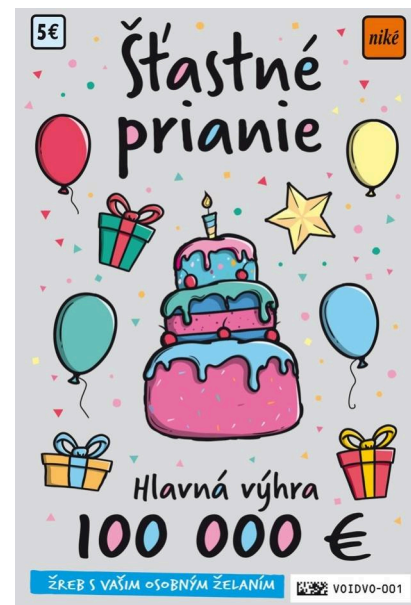

(550) obrazová

(591) čierna, biela, oranžová, červená, zelená, modrá, žltá, ružová, hnedá a odtiene týchto farieb

(731) N I K É, spol. s r.o., Ilkovičova 34, Bratislava-Karlova Ves, SK;

(740) TM & PATENT ATTORNEY NEUSCHL s. r. o., Bratislava-Staré Mesto, SK;

(210) 1419-2023

(220) 26.6.2023

(511) 35, 41, 43 NCL (12)

- (511) 35 - Kancelárske práce; obchodný manažment; obchodná organizácia a obchodná administratíva; reklama.
41 - Športová a kultúrna činnosť; výchova; vzdelávanie; zábava.
43 - Hotelové ubytovacie služby.

(540)

Mountica
TOP APARTMENTS

- (550) obrazová
(731) Dumont, s. r. o., Nemocničná 979, Považská Bystrica, SK;

(210) 1441-2023

(220) 28.6.2023

(511) 10, 44 NCL (12)

- (511) 10 - Ortopedické bandáže na kĺby; ortopedické pomôcky; popruhy na lekárske použitie; ortopedické pásy; ortopedická obuv; masážne prístroje; lekárske prístroje a nástroje; nábytok špeciálne na lekárske použitie; podporné obvazy; ortopedické vložky; telocvičné prístroje na liečebné použitie; korzety na lekárske použitie; nákolenníky (ortopedické bandáže na kolená); fyzioterapeutické zariadenia; diagnostické prístroje na lekárske použitie; rehabilitačné prístroje na lekárske použitie; ortopedické oddeľovače prstov na nohách.
44 - Zdravotné strediská (služby); zotavovne pre rekonvalescentov; zdravotnícka starostlivosť; masáže; lekárske služby; fyzioterapia; sanatóriá; zotavovne.

(540)



- (550) obrazová
(591) modrá, oranžová, fialová
(731) Alpha H.R. s.r.o., Ducové 180, SK;
(740) GHS Legal, s.r.o., Bratislava, SK;

(210) 1447-2023

(220) 28.6.2023

(511) 32 NCL (12)

- (511) 32 - Pivo; stout (silné čierne pivo); ležiak; porter (silné čierne pivo); ale (pivo); minerálne vody (nápoje); sytené vody; nealkoholické nápoje; nealkoholické ovocné nápoje; ovocné džúsy; sirupy a iné nealkoholické prípravky na výrobu nápojov.

(540)



- (550) obrazová
(591) béžová, zelená, hnedá, zlatá
(731) Pardubický pivovar a.s., Palackého třída 250, Pardubice, CZ;
(740) HAVEL & PARTNERS s.r.o., advokátska kancelária, Bratislava-Staré Mesto, SK;

(210) 1451-2023

(220) 30.6.2023

(511) 3, 5, 44 NCL (12)

- (511) 3 - Neličivé kozmetické a toaletné prípravky; neličivé prípravky na čistenie zubov; voňavkárské výrobky, esenciálne oleje; kozmetické prípravky do kúpeľa; skrášľovacie masky (kozmetické prípravky); bieliace krémy na pokožku; bieliace prípravky na kožu; prípravky na líčenie; súpravy dekoratívnej kozmetiky; kozmetické prípravky; odličovacie prípravky; depilačné prípravky; epilačné prípravky; oleje na kozmetické použitie; oleje na toaletné použitie; kozmetické prípravky na starostlivosť o pleť; kozmetické prípravky na opaľovanie; kozmetické prípravky na zoštíhlenie; bylinkové výťažky na kozmetické použitie; pleťové hydratačné prípravky na kozmetické použitie.
5 - Farmaceutické, lekárske a zverolekárske prípravky; hygienické výrobky na lekárske použitie; farmaceutické prípravky na ošetrovanie pokožky; biologické prípravky na lekárske použitie; pleťové hydratačné prípravky na injekčnú kožnú výplň.
44 - Lekárske služby; starostlivosť o hygienu a krásu ľudí alebo zvierat; salóny krásy; zdravotné strediská (služby); zdravotnícka starostlivosť; plastická chirurgia; implantovanie vlasov; zdravotné poradenstvo; poradenstvo v oblasti stravovania a výživy; služby regeneratívnej medicíny; estetické kozmetické služby.

(540) UPGRADE FOR YOU

(550) slovná

- (731) Blaško Ronald, Strážna 12807/9C, Bratislava-Nové Mesto, SK;
 (740) Advokátska kancelária Melničák a Semančíková, s. r. o., Bratislava-Staré Mesto, SK;

(210) 1452-2023

(220) 30.6.2023

(511) 3, 5, 44 NCL (12)

- (511) 3 - Neliečivé kozmetické a toaletné prípravky; neliečivé prípravky na čistenie zubov; voňavkárské výrobky, esenciálne oleje; kozmetické prípravky do kúpeľa; skrášľovacie masky (kozmetické prípravky); bieliace krémy na pokožku; bieliace prípravky na kožu; prípravky na líčenie; súpravy dekoratívnej kozmetiky; kozmetické prípravky; odličovacie prípravky; depilačné prípravky; epilačné prípravky; oleje na kozmetické použitie; oleje na toaletné použitie; kozmetické prípravky na starostlivosť o pleť; kozmetické prípravky na opaľovanie; kozmetické prípravky na zoštíhlenie; bylinkové výťažky na kozmetické použitie; pleťové hydratačné prípravky na kozmetické použitie.
 5 - Farmaceutické, lekárske a zverolekárske prípravky; hygienické výrobky na lekárske použitie; farmaceutické prípravky na ošetrovanie pokožky; biologické prípravky na lekárske použitie; pleťové hydratačné prípravky na injekčnú kožnú výplň.
 44 - Lekárske služby; starostlivosť o hygienu a krásu ľudí alebo zvierat; salóny krásy; zdravotné strediská (služby); zdravotnícka starostlivosť; plastická chirurgia; implantovanie vlasov; zdravotné poradenstvo; poradenstvo v oblasti stravovania a výživy; služby regeneratívnej medicíny; estetické kozmetické služby.

(540)

- (550) obrazová
 (591) biela, smaragdovozelená

- (731) Blaško Ronald, Strážna 12807/9C, Bratislava-Nové Mesto, SK;
 (740) Advokátska kancelária Melničák a Semančíková, s. r. o., Bratislava-Staré Mesto, SK;

(210) 1453-2023

(220) 30.6.2023

(511) 30, 39 NCL (12)

- (511) 30 - Ryža, ryža lúpaná; výrobky z jedlého obilia; koreniny; kakao; prášok do pečiva; krúpy (potraviny); lúpaný jačmeň; pšeničná krupica; ovsené vločky.
 39 - Balenie tovarov.

(540)

- (550) obrazová
 (591) modrá, biela, červená, čierna
 (731) MÁNYA, spol. s r.o., Svodín 1299, Svodín, SK;

(210) 1454-2023

(220) 30.6.2023

(511) 30, 39 NCL (12)

- (511) 30 - Ryža, ryža lúpaná; výrobky z jedlého obilia; koreniny; kakao; prášok do pečiva; krúpy (potraviny); lúpaný jačmeň; pšeničná krupica; ovsené vločky.
 39 - Balenie tovarov.

(540)

- (550) obrazová
 (591) červená, čierna, biela
 (731) MÁNYA, spol. s r.o., Svodín 1299, Svodín, SK;

(210) 1456-2023

(220) 30.6.2023

(511) 35, 36, 45 NCL (12)

- (511) 35 - Vypracovávanie a podávanie daňových priznaní; dražby; odborné obchodné alebo podnikateľské poradenstvo; poradenstvo pri organizovaní a riadení obchodnej činnosti; vyjednávanie a uzatváranie obchodných transakcií pre tretie osoby.
 36 - Finančné poradenstvo; daňové odhady (služby); likvidácia podnikov (finančné služby); prenájom nehnuteľností; organizovanie dobročinných zbierok.
 45 - Advokátske služby; arbitrážne služby; mediačné služby; poradenstvo v oblasti práv duševného vlastníctva; právny výskum.

(540) PERNIŠ & PARTNERS

(550) slovná

(731) Perniš Martin, JUDr. PhD. DBA, B. Němcovej 564/63, Zemianske Kostolany, SK;

(210) 1457-2023

(220) 30.6.2023

(511) 1, 7, 11, 37, 40, 42 NCL (12)

- (511) 1 - Biologické prípravky okrem prípravkov na lekárske alebo zverolekárske použitie; chemické prípravky na čistenie vody.
 7 - Kompresory; turbokompresory; ejektory, prúdové čerpadlá; čerpadlá (časti strojov alebo motorov); čerpadlá, pumpy (stroje); čerpadlá do vykurovacích zariadení; kompresory (stroje); čerpadlá na stlačený vzduch; kompresory chladiacích zariadení; dýchadlá; bazénové protiprúdové čerpadlá.
 11 - Klimatizačné zariadenia; teplovzdušné zariadenia; konštrukcie pecí; ohrievače vody (bojlery); bojler (nie časti strojov); ohrievače vody; dýzy; horáky; vykurovacie zariadenia, vyhrievacie zariadenia; teplovodné vykurovacie zariadenia; výhrevné kotly; radiátory ústredného kúrenia; vodovodné zariadenia; vodovody; zariadenia na dezinfikovanie; zariadenia na sušenie; zariadenia na úpravu vody; zariadenia na filtrovanie vody; zariadenia na chladenie vody; tlakové zásobníky vody; čistiace zariadenia na odpadovú vodu; filtre na pitnú vodu; chladiace zariadenia a stroje; zariadenia a stroje na čistenie alebo úpravu vody; chladiace prístroje a zariadenia; príslušenstvo na reguláciu vodných alebo plynových zariadení a na vodovodné alebo plynové potrubia; sanitárne (toaletné) prístroje a zariadenia; regulačné a bezpečnostné zariadenia na prístroje na vodu; prístroje a zariadenia na zmäkčovanie vody; zariadenia na zásobovanie vodou; kotlové rúry vykurovacích kotlov; splachovacie zariadenia, splachovače; membránové filtračné jednotky do prístrojov na úpravu vody; filtre do prístrojov na filtrovanie vody; bioreaktory na čistenie odpadových vôd.

37 - Stavebníctvo; inštalácie, údržba a opravy strojov; prenájom čistiacich strojov; opravy opotrebovaných alebo poškodených strojov.

40 - Čistenie vzduchu a úprava vody; úprava vody; recyklácia odpadu; likvidácia odpadu.

42 - Vedecké a technologické služby a s nimi súvisiaci výskum a projektovanie; chemické analýzy; štúdie technických projektov; geologický prieskum; výskum a vývoj nových výrobkov (pre zákazníkov); poradenstvo v oblasti úspory energie; vedecký výskum v oblasti ochrany životného prostredia; vedecký výskum; technologické poradenstvo; geotechnické prieskumy.

(540)

(550) obrazová

(591) modrá, biela

(731) EKOSERVIS SLOVENSKO s.r.o., Stredná 126, Veľký Slavkov, SK;

(740) Ing. Ladislav Žuffa - Patentová a známková kancelária, Poprad, SK;

(210) 1458-2023

(220) 3.7.2023

(511) 35, 36, 37, 38, 39, 41, 42, 43 NCL (12)

- (511) 35 - Administratívna správa hotelov; komerčné informačné kancelárie; administratívne spracovanie obchodných objednávok; reklamné agentúry; prenájom kancelárskych strojov a zariadení; prenájom reklamných materiálov; marketing; odborné obchodné alebo podnikateľské poradenstvo; pomoc pri riadení obchodných alebo priemyselných podnikov; obchodné odhady; obchodné informácie a rady spotrebiteľom pri výbere tovarov a služieb; organizovanie obchodných alebo reklamných výstav; reklama; rozširovanie reklamných materiálov; dražby; vzťahy s verejnosťou (public relations); online reklama na počítačovej komunikačnej sieti; riadenie obchodnej činnosti v stavebníctve; platené reklamné služby typu "klikni sem"; obchodné sprostredkovateľské služby.
 36 - Bankové hypotéky; prenájom bytov; finančné analýzy; finančné poradenstvo; klíring (bezhotovostné zúčtovávanie vzájomných pohľadávok a záväzkov);

oceňovanie nehnuteľnosti; vyberanie nájomného; prenájom nehnuteľností; správa nehnuteľností; správa nájomných domov; prenájom kancelárskych priestorov; realitné kancelárie; správcovstvo majetku (pre tretie osoby); sprostredkovanie nehnuteľností.

37 - Čistenie interiérov budov; čistenie exteriérov budov; inštalácie a opravy výťahov; inštalácie a opravy klimatizačných zariadení; inštalácie, údržba a opravy kancelárskych strojov a zariadení; inštalácie a opravy požiarnych hlásičov; inštalácie a opravy poplašných systémov proti vlámaniu; prenájom stavebných strojov a zariadení; stavebníctvo (stavebná činnosť); stavebný dozor; inštalácie a opravy vykurovacích zariadení; klampiárstvo a inštalatérsstvo; stavba a opravy skladov; izolovanie proti vlhkosti (stavebníctvo); čistenie okien; výstavba tovární; izolovanie stavieb; murovanie, murárske práce; inštalácie, údržba a opravy strojov; stavebné informácie; informácie o opravách; stavebné poradenstvo.

38 - Komunikácia prostredníctvom počítačových terminálov; posielanie správ; rozhlasové vysielanie; televízne vysielanie; vysielanie káblovej televízie; poskytovanie priestoru na diskusiu na internete; výzvy (rádiom, telefónom alebo inými elektronickými komunikačnými prostriedkami); elektronické zobrazovacie tabule (telekomunikačné služby); prenos správ a obrazových informácií prostredníctvom počítačov; online posielanie pohľadníc; bezdrôtové vysielanie; poskytovanie diskusných fór online; prenos elektronickej pošty.

39 - Prenájom garáží; prenájom miest na parkovanie; prenájom skladísk; sprevádzanie turistov; turistické prehliadky (doprava); výletné lode (služby); prenájom plavidiel (člnov, lodí); doprava, preprava; organizovanie turistických plavieb; parkovanie automobilov (parkovacie miesta); riečna doprava; rezervácie zájazdov; skladovanie elektronickej uloženej údajov a dokumentov; poskytovanie informácií o cestovných trasách.

41 - Organizovanie a vedenie konferencií; organizovanie kultúrnych alebo vzdelávacích výstav; organizovanie a vedenie seminárov; požičiavanie športového výstroja (okrem dopravných prostriedkov); poskytovanie zariadení na oddych a rekreáciu; tvorba rozhlasových a televíznych programov; prenájom športových plôch; zábavné parky; zábava; vydávanie textov (okrem reklamných); rozhlasová zábava; televízna zábava; diskotéky (služby); služby kasín (hazardné hry); hazardné hry (herne); fitness kluby (zdravotné a kondičné cvičenia); detské škôlky (vzdelávanie); akadémia (vzdelávanie); poskytovanie múzejných priestorov; prezentácia múzejných expozícií; poskytovanie informácií o možnostiach rekreácie; internátne školy; organizovanie a vedenie tvorivých dielní (výučba); online vydávanie elektronickej kníh a časopisov; elektronickej edičnej činnosť v malom (DTP služby); nočné kluby (zábava); online poskytovanie elektronickej publikácií (bez možnosti kopírovania); organizovanie a vedenie koncertov; fotografovanie; fotografické reportáže.

42 - Tvorba počítačového softvéru; architektonické poradenstvo; štúdie technických projektov; expertízy (inžinierske práce); urbanistické plánovanie; poradenstvo v oblasti úspory energie; energetické audity; poskytovanie virtuálnych počítačových systémov prostredníctvom cloud computingu.

43 - Ubytovacie kancelárie (hotely, penzióny); turistické ubytovne; domovy dôchodcov; bary (služby); kaviarne; motely (služby); penzióny; hotelové ubytovacie služby; prázdninové tábory (ubytovacie služby); prenájom prechodného ubytovania; samoobslužné jedálne; závodné jedálne; rýchle občerstvenie (snackbary).

(540) ENEA

(550) slovná

(731) J & T REAL ESTATE, a.s., Dvořákovo nábrežie 10, Bratislava-Staré Mesto, SK;

(210) 1460-2023

(220) 30.6.2023

(511) 1, 7, 11, 37, 40, 42 NCL (12)

(511) 1 - Biologické prípravky okrem prípravkov na lekárske alebo zverolekárske použitie; chemické prípravky na čistenie vody.

7 - Kompresory; turbokompresory; ejektory, prúdové čerpadlá; čerpadlá (časti strojov alebo motorov); čerpadlá, pumpy (stroje); čerpadlá do vykurovacích zariadení; kompresory (stroje); čerpadlá na stlačený vzduch; kompresory chladiacich zariadení; dúchadlá; bazénové protiprúdové čerpadlá.

11 - Klimatizačné zariadenia; teplovzdušné zariadenia; konštrukcie pecí; ohrievače vody (bojlery); bojler (nie časti strojov); ohrievače vody; dýzy; horáky; vykurovacie zariadenia, vyhrievacie zariadenia; teplovodné vykurovacie zariadenia; výhrevné kotly; radiátory ústredného kúrenia; vodovodné zariadenia; vodovody; zariadenia na dezinfikovanie; zariadenia na sušenie; zariadenia na úpravu vody; zariadenia na filtrovanie vody; zariadenia na chladenie vody; tlakové zásobníky vody; čistiace zariadenia na odpadovú vodu; filtre na pitnú vodu; chladiace zariadenia a stroje; zariadenia a stroje na čistenie alebo úpravu vody; chladiace prístroje a zariadenia; príslušenstvo na reguláciu vodných alebo plynových zariadení a na vodovodné alebo plynové potrubia; sanitárne (toaletné) prístroje a zariadenia; regulačné a bezpečnostné zariadenia na prístroje na vodu; prístroje a zariadenia na zmäkčovanie vody; zariadenia na zásobovanie vodou; kotlové rúry vykurovacích kotlov; splachovacie zariadenia, splachovače; membránové filtračné jednotky do prístrojov na úpravu vody; filtre do prístrojov na filtrovanie vody; bioreaktory na čistenie odpadových vôd.

37 - Stavebníctvo; inštalácie, údržba a opravy strojov; prenájom čistiacich strojov; opravy opotrebovaných alebo poškodených strojov.

40 - Čistenie vzduchu a úprava vody; úprava vody; recyklácia odpadu; likvidácia odpadu.

42 - Vedecké a technologické služby a s nimi súvisiaci výskum a projektovanie; chemické analýzy;

štúdie technických projektov; geologický prieskum; výskum a vývoj nových výrobkov (pre zákazníkov); poradenstvo v oblasti úspory energie; vedecký výskum v oblasti ochrany životného prostredia; vedecký výskum; technologické poradenstvo; geotechnické prieskumy.

(540)



- (550) obrazová
 (591) modrá, zelená, čierna, biela
 (731) EKOSERVIS SLOVENSKO s.r.o., Stredná 126, Veľký Slavkov, SK;
 (740) Ing. Ladislav Žuffa - Patentová a známková kancelária, Poprad, SK;

- (210) **1461-2023**
 (220) 30.6.2023
 (511) **30, 39** NCL (12)
 (511) 30 - Ryža; koreniny; kakao; zahusťovacie prípravky na varenie; lúpaný jačmeň; ovsené vločky; kuskus; práškové droždie; sóda bikarbóna na prípravu jedál; prášok do pečiva; prípravky z obilnín; ryža lúpaná; obilninové výrobky.
 39 - Balenie tovarov.

(540) **MÁNYA CLASSIC**

- (550) slovná
 (731) MÁNYA, spol. s r.o., Svodín 1299, Svodín, SK;

- (210) **1462-2023**
 (220) 30.6.2023
 (511) **16, 42** NCL (12)
 (511) 16 - Časopisy (periodiká).
 42 - Vedecký výskum.

(540) **Slovensko - Národné spektrum**

- (550) slovná
 (731) Matica slovenská, P. Mudroňa 507/1, Martin, SK;

- (210) **1471-2023**
 (220) 4.7.2023
 (511) **3, 5, 35** NCL (12)
 (511) 3 - Neličivé kozmetické a toaletné prípravky; neličivé prípravky na čistenie zubov; voňavkárské výrobky, esenciálne oleje, éterické oleje; bieliace prípravky a iné prípravky na pranie a čistenie bielizne.

5 - Výživové doplnky na doplnenie normálneho stravovacieho režimu alebo na podporu zdravia; náhradky jedál a diétne potraviny a diétne nápoje na lekárske použitie; vitamínové prípravky; liečivé nápoje; liečivé čaje.

35 - Reklama; obchodný manažment, obchodná organizácia a obchodná administratíva; kancelárske práce; veľkoobchodné a maloobchodné služby s tovarmi uvedenými v triede 3 a 5 tohto zoznamu.

(540)



- (550) obrazová
 (731) Resttpowered s. r. o., Bottova 816/13, Dubnica nad Váhom, SK;
 (740) JUDr. Dušan Štric, LL.M. - Patentová a známková kancelária, Bratislava-Staré Mesto, SK;

- (210) **1472-2023**
 (220) 4.7.2023
 (511) **3, 5, 35** NCL (12)
 (511) 3 - Neličivé kozmetické a toaletné prípravky; neličivé prípravky na čistenie zubov; voňavkárské výrobky, esenciálne oleje, éterické oleje; bieliace prípravky a iné prípravky na pranie a čistenie bielizne.

5 - Výživové doplnky na doplnenie normálneho stravovacieho režimu alebo na podporu zdravia; náhradky jedál a diétne potraviny a diétne nápoje na lekárske použitie; vitamínové prípravky; liečivé nápoje; liečivé čaje.

35 - Reklama; obchodný manažment, obchodná organizácia a obchodná administratíva; kancelárske práce; veľkoobchodné a maloobchodné služby s tovarmi uvedenými v triede 3 a 5 tohto zoznamu.

(540)



- (550) obrazová
 (731) Resttpowered s. r. o., Bottova 816/13, Dubnica nad Váhom, SK;
 (740) JUDr. Dušan Štric, LL.M. - Patentová a známková kancelária, Bratislava-Staré Mesto, SK;

- (210) **1474-2023**
 (220) 4.7.2023
 (511) **29, 30, 31** NCL (12)
 (511) 29 - Spracované arašidy; arašidové maslo; arašidové mlieko; nápoje z arašidového mlieka; spracované orechy; chuťovky v podobe tyčíniek z organických orechov a semienok; kandizované orechy; lúpané orechy; olej z orechov; orechové chuťovky; orechové nátierky; orechové polevy;

ochutené orechy; pripravené orechy; varené orechy; zmesi ovocia a orechov; brusnicový kompót; datle; citrónová šťava na prípravu jedál; baklažánová pasta; aloa pravá (potraviny); džemy; dusené ovocie; fašírky z tofu; hrozienka sušené; hummus (cícerová kaša); jogurt; kandizované ovocie; kokosové maslo; kokosové mlieko; konzervovaná zelenina; konzervovaná cibuľa; konzervovaná fazuľa; konzervovaná šošovica; konzervované hľuzovky; konzervované bobuľové ovocie; konzervované artičoky; konzervované šampiňóny; konzervovaný cesnak; konzervovaný hrach; konzervy s ovocím; kyslá kapusta; mleté mandle; mrazené ovocie; náhradky mlieka; nakladaná zelenina; ovocná dreň; ovocné chuťovky; ovocné rôsoly; ovocné šaláty; sójové mlieko (náhradka mlieka); sójové fašírky; spracovaný peľ (potravina); spracovaná sladká kukurica; tofu; tahini (nátierka zo sezamových jadier); želatína; zeleninové šaláty; zeleninová pena; zemiakové hranolčeky; zeleninové šťavy na prípravu jedál; zemiakové knedle; zemiakové lupienky; zemiakové vločky; zemiakové placky; yuba (sušený produkt varenia sójového mlieka); výťažky z rias na potravinárske použitie; vyprážené cibuľové krúžky; varená zelenina; vegetariánske klobásy; vegetariánske údeniny; zeleninové fašírky.

30 - Arašidové cukrovinky; arašidy v čokoláde; mleté orechy; orechy v čokoláde; omáčky obsahujúce orechy; tyčinky z arašidov; čaj; cestá na jedlá; chlieb; chuťové prísady; čokoláda; cukor; čokoládovo-orieškové nátierky; cukríky; cukrárske výrobky; cukrovinky; droždie do cesta; glutén (potraviny); horčica; jedlá z rezancov; jarné závitky (ázijské predjedlo); instantná ryža; jiaaozi (čínske pirohy); kakao; kakaové nápoje; káva; karí (korenie); kapary; kečup; keksy; knedle; korenie; kuchynská soľ; kvások; kukuričné pukance; kukuričné vločky; ľadový čaj; ľad (prírodný alebo umelý); majonézy; makaróny; marcipán; melasa; med; marináda (chuťové prísady); lúpaný jačmeň; múka; müsli; ocot; obľátky; obilninové vločky; omáčky (chuťové prísady); ovocné omáčky; ovsené vločky; palacinky; pečivo (rožky); pizza; plnené koláče; paradajková omáčka; paprika (koreniny); pudinky; quiches (slaný koláč); ryža; riasy (chuťové prísady); rezance; ravioly; ramen (japonské rezancové polievky); prášok do pečiva; príchute do potravín (okrem éterických esencií a esenciálnych olejov); prípravky z obilnín; ryžové chuťovky; ságo; sendviče; plnené sendviče; slad (potraviny); škrob (potraviny); sezamové semená (koreniny); škorica (korenina); špagety; sójová omáčka; strúhanka; sucháre; sušienky; tapioka; torty; tabbouleh (libanonský šalát); syrové sendviče (cheeseburgers); zákusky, koláče; zmrzliny; žuvačky.

31 - Čerstvé arašidy; mleté arašidy pre zvieratá; nespracované orechy; čerstvé orechy; aloa pravá (rastlina); borievky (plody); čakanka; čerstvá cibuľa; čerstvá cvikla; čerstvá fazuľa; čerstvá šošovica; čerstvá tekvica kríčková; čerstvá tekvica veľkoplodá; čerstvá zelenina; čerstvé artičoky; čerstvé bobuľové ovocie; čerstvé ovocie; čerstvé olivy; čerstvé hľuzovky; čerstvé

uhorky; čerstvé zemiaky; čerstvý špenát; čerstvý hrach; čerstvý hlávkový šalát; čerstvý pór; chmel; jačmeň; cukrová trstina; citrusové ovocie; kopra; kríky; paprika (rastlina); nespracovaná ryža; nespracovaná quinoa; nespracovaná pohánka; pšenica; rastliny; rebarbora; žihľava; živé kvety.

(540)



(550) obrazová

(591) biela, odtiene červenej, odtiene žltej, modrá, odtiene sivej, čierna

(731) NAMEX, s.r.o., Gaštanová č. 6, Hurbanovo, SK;

(740) Ing. Róbert Porubčan EDING, Ivanka pri Dunaji, SK;

(210) 1476-2023

(220) 4.7.2023

(511) 9, 35 NCL (12)

(511) 9 - Počítačový softvér.

35 - Zoraďovanie údajov v počítačových databázach; vyhľadávanie informácií v počítačových súboroch pre tretie osoby; zostavovanie štatistík; aktualizácia a údržba údajov v počítačových databázach.

(540)



(550) obrazová

(731) BINEL Plus, s. r. o., Družstevná 441/27, Tomášovce, SK;

(740) Zathurecka INPARTNERS GROUP s.r.o., Banská Bystrica, SK;

(210) 1477-2023

(220) 4.7.2023

(511) 16, 26, 41 NCL (12)

(511) 16 - Tlačoviny; učebné a vyučovacie pomôcky; plagáty; reklamné tabule z papiera, kartónu alebo lepenky; albumy; obrazy; obrazy (maľby) zarámované alebo nezarámované; noviny; periodiká; zošity; vyučovacie pomôcky okrem prístrojov a zariadení; knihy; fotografie (tlačoviny); grafické reprodukcie; grafické zobrazenia; pohľadnice; tlačené publikácie; príručky; časopisy (periodiká); komiksy; obežníky; letáky.
26 - Odevy, obuv, pokrývky hlavy; čiapky; svetre; košele; tričká.

41 - Športová a kultúrna činnosť; výchova; vzdelávanie; zábava; akadémie (vzdelávanie); organizovanie vedomostných alebo zábavných súťaží; korešpondenčné vzdelávacie kurzy; rozhlasová zábava; vydávanie textov (okrem reklamných); školenia; vyučovanie; produkcia filmov (nie reklamných); vydávanie kníh; tvorba rozhlasových a televíznych programov; varietné predstavenia; divadelné predstavenia; tvorba divadelných alebo iných predstavení; televízna zábava; organizovanie a vedenie konferencií; informácie o výchove a vzdelávaní; organizovanie kultúrnych alebo vzdelávacích výstav; služby poskytované prázdninovými tábormi (zábava); organizovanie živých vystúpení; premietanie kinematografických filmov; detské škôlky (vzdelávanie); praktický výcvik (ukážky); písanie textov scenárov nie na reklamné účely; online vydávanie elektronických kníh a časopisov; organizovanie a vedenie koncertov; koučovanie (školenie); organizovanie a vedenie vzdelávacích fór s osobnou účasťou; vzdelávacie služby poskytované špeciálnymi výchovnými asistentami.

(540) Nedaj sa, hovor o tom!

(550) slovná

(731) D&D Art, Laca Novomeského 2630/14, Bardejov, SK;

(740) JUDr. Lukáš Bodnár, advokát, Košice-Staré Mesto, SK;

(210) 1478-2023

(220) 4.7.2023

(511) 16, 35, 41 NCL (12)

(511) 16 - Papier; plagáty; reklamné tabule z papiera, kartónu alebo lepenky; albumy; spisové obaly (papiernický tovar); ceruzky; noviny; periodiká; atlasy; zaraďovače, šanóny (na voľné listy); zošity; poznámkové zošity; hárky papiera; kartón, lepenka; katalógy; knihy; obaly (papiernický tovar); obálky (papiernický tovar); písacie potreby; fotografie (tlačoviny); zoznamy; tlačivá (formuláre); kancelárske potreby okrem nábytku; tlačoviny; podklady na tlačenie, nie textilné; tlačené publikácie; príručky; listový papier; blahoprajné pohľadnice; kalendáre; samolepky pre domácnosť a na kancelárske použitie; oznámenia (papiernický tovar); pútače z papiera alebo lepenky; etikety okrem textilných; obežníky; letáky; obálky na dokumenty.

35 - Pomoc pri riadení obchodnej činnosti; poskytovanie obchodných alebo podnikateľských informácií; lepenie plagátov; kancelárie zaoberajúce sa

dovozom a vývozom; analýzy nákladov; rozširovanie reklamných oznamov; fotokopírovacie služby; sprostredkovateľne práce; prenájom kancelárskych strojov a zariadení; poradenstvo pri organizovaní a riadení obchodnej činnosti; personálne poradenstvo; poradenstvo pri riadení podnikov; predvádzanie tovaru; rozširovanie reklamných materiálov zákazníkom (letáky, prospekty, tlačoviny, vzorky); pomoc pri riadení obchodných alebo priemyselných podnikov; rozmnožovanie dokumentov; aktualizovanie reklamných materiálov; prieskum trhu; obchodný alebo podnikateľský prieskum; prenájom reklamných materiálov; poradenstvo pri organizovaní obchodnej činnosti; vydávanie reklamných textov; reklama; rozhlasová reklama; vzťahy s verejnosťou (public relations); televízna reklama; prepisovanie správ; reklamné agentúry; poradenské služby pri riadení obchodnej činnosti; odborné obchodné alebo podnikateľské poradenstvo; prieskum verejnej mienky; prenájom reklamných plôch; podpora predaja (pre tretie osoby); sekretárske služby; spracovanie textov; online reklama na počítačovej komunikačnej sieti; vyhľadávanie informácií v počítačových súboroch (pre tretie osoby); prenájom reklamného času v komunikačných médiách; prezentácia výrobkov v komunikačných médiách pre maloobchod; predplatné telekomunikačných služieb; tvorba reklamných filmov; marketing; vyjednávanie a uzatváranie obchodných transakcií pre tretie osoby; poskytovanie obchodných informácií prostredníctvom webových stránok; plánovanie stretnutí.

41 - Akadémie (vzdelávanie); zábava; organizovanie vedomostných alebo zábavných súťaží; rozhlasová zábava; vydávanie textov (okrem reklamných); vzdelávanie; školenia; produkcia filmov (nie reklamných); vydávanie kníh; tvorba rozhlasových a televíznych programov; divadelné predstavenia; tvorba divadelných alebo iných predstavení; televízna zábava; výchovnozábavné klubové služby; diskotéky (služby); informácie o výchove a vzdelávaní; informácie o možnostiach zábavy; organizovanie živých vystúpení; organizovanie športových súťaží; plánovanie a organizovanie večierkov; informácie o možnostiach rekreácie; organizovanie a vedenie seminárov; organizovanie súťaží krásy; organizovanie plesov; organizovanie predstavení; online vydávanie elektronických kníh a časopisov; elektronická edičná činnosť v malom (DTP služby); nočné kluby (zábava); online poskytovanie elektronických publikácií (bez možnosti kopírovania); poradenstvo pri voľbe povolania (v oblasti výchovy a vzdelávania); reportárske služby; prekladateľské služby; formátovanie textov (nie na reklamné účely); organizovanie módnych prehliadok na zábavné účely; hudobná tvorba; online poskytovanie digitálnej hudby (bez možnosti kopírovania); online poskytovanie videozáznamov (bez možnosti kopírovania); písanie televíznych a filmových scenárov (tvorba).

(540)



- (550) obrazová
 (591) žltá, zelená, čierna
 (731) La Natura, s.r.o., Framborská 12, Žilina, SK;
 (740) Advokátska kancelária JUDr. Michal Krnáč, s. r. o., Žilina, SK;

(210) 1479-2023

(220) 4.7.2023

(511) 9, 16, 28, 35, 41 NCL (12)

(511) 9 - Elektronické stieracie žreby na lotériové hry (softvér).

16 - Plagáty; letáky; reklamné tabule z papiera, kartónu alebo lepenky; brožúry; katalógy; prospekty; obežníky; príručky; knihy; tlačené publikácie; tlačoviny; periodiká; papier; kartón, lepenka; fotografie (tlačoviny); lístky; tlačené poukážky; papiernický tovar; písacie potreby; zberateľské karty (nie na hranie).

28 - Karty na bingo; hracie karty; zberateľské karty na hranie; hracie žetóny; žetóny na hazardné hry; stieracie žreby na lotériové hry; hracie automaty; výherné hracie automaty; mincové hracie automaty; hracie videoautomaty; hry; figúrky (hračky).

35 - Reklama; online reklama na počítačovej komunikačnej sieti; rozhlasová reklama; televízna reklama; vonkajšia reklama; reklamné agentúry; reklamné služby uskutočňované prostredníctvom spotrebiteľských lotérií; písanie reklamných textov; vydávanie reklamných textov; grafická úprava tlačovín na reklamné účely; rozvíjanie reklamných nápadov; aktualizovanie reklamných materiálov; prenájom reklamných materiálov; cielené posielanie reklamných materiálov poštou; rozširovanie reklamných oznamov; reklamné plagátovanie; prenájom reklamného času v komunikačných médiách; služby v oblasti vzťahov s médiami; tvorba reklamných filmov; podpora predaja pre tretie osoby; predvádzanie (služby modeliek) na reklamné účely a podporu predaja; organizovanie obchodných alebo reklamných podujatí; zostavovanie zoznamov informácií na obchodné alebo reklamné účely; zostavovanie štatistik; vzťahy s verejnosťou (public relations); marketing; vyhľadávanie sponzorov.

41 - Zábava; hazardné hry (herne); online hazardné hry (herne); organizovanie lotérií a stávkových hier; organizovanie lotérií a stávkových hier prostredníctvom internetu; organizovanie hier o peniaze; organizovanie elektronických žrebových lotérií; organizovanie spotrebiteľských lotérií; organizovanie žrebových lotérií; organizovanie kurzových stávk; organizovanie kurzových stávk prostredníctvom internetu; organizovanie doplnkových hier, pričom doplnková hra je číselná lotéria, ktorá je prevádzkovaná len spolu s inou číselnou lotériou; organizovanie

a vedenie športových, vedomostných alebo zábavných súťaží; organizovanie a vedenie športových, zábavných, kultúrnych a vzdelávacích podujatí; tvorba rozhlasových a televíznych programov; vydávanie textov (okrem reklamných); elektronická edičná činnosť v malom (DTP služby); online poskytovanie elektronických publikácií (bez možnosti kopírovania); online poskytovanie videozáznamov (bez možnosti kopírovania).

(540)



- (550) obrazová
 (591) červená, biela, modrá
 (731) TIPOS, národná lotériová spoločnosť, a. s., Brečtanová 1, Bratislava, SK;
 (740) LITVÁKOVÁ A SPOL., s. r. o., Bratislava-Nové Mesto, SK;

(210) 1481-2023

(220) 4.7.2023

(511) 9, 16, 28, 35, 41 NCL (12)

(511) 9 - Elektronické stieracie žreby na lotériové hry (softvér).

16 - Plagáty; letáky; reklamné tabule z papiera, kartónu alebo lepenky; brožúry; katalógy; prospekty; obežníky; príručky; knihy; tlačené publikácie; tlačoviny; periodiká; papier; kartón, lepenka; fotografie (tlačoviny); lístky; tlačené poukážky; papiernický tovar; písacie potreby; zberateľské karty (nie na hranie).

28 - Karty na bingo; hracie karty; zberateľské karty na hranie; hracie žetóny; žetóny na hazardné hry; stieracie žreby na lotériové hry; hracie automaty; výherné hracie automaty; mincové hracie automaty; hracie videoautomaty; hry; figúrky (hračky).

35 - Reklama; online reklama na počítačovej komunikačnej sieti; rozhlasová reklama; televízna reklama; vonkajšia reklama; reklamné agentúry; reklamné služby uskutočňované prostredníctvom spotrebiteľských lotérií; písanie reklamných textov; vydávanie reklamných textov; grafická úprava tlačovín na reklamné účely; rozvíjanie reklamných nápadov; aktualizovanie reklamných materiálov; prenájom reklamných materiálov; cielené posielanie reklamných materiálov poštou; rozširovanie reklamných oznamov; reklamné plagátovanie; prenájom reklamného času v komunikačných médiách; služby v oblasti vzťahov s médiami; tvorba reklamných filmov; podpora predaja pre tretie osoby; predvádzanie (služby modeliek) na reklamné účely a podporu predaja; organizovanie obchodných alebo reklamných podujatí; zostavovanie zoznamov informácií na obchodné alebo reklamné účely; zostavovanie štatistik; vzťahy s verejnosťou (public relations); marketing; reklama športových súťaží a podujatí; podpora predaja tovarov a služieb sponzorovaním športových podujatí; vyhľadávanie sponzorov.

41 - Služby kasín (hazardné hry); zábava; hazardné hry (herne); online hazardné hry (herne);

organizovanie lotérií a stávkových hier; organizovanie lotérií a stávkových hier prostredníctvom internetu; organizovanie hier o peniaze; organizovanie elektronických žrebových lotérií; organizovanie spotrebiteľských lotérií; organizovanie žrebových lotérií; organizovanie kurzových stávk; organizovanie kurzových stávk prostredníctvom internetu; organizovanie doplnkových hier, pričom doplnková hra je číselná lotéria, ktorá je prevádzkovaná len spolu s inou číselnou lotériou; organizovanie a vedenie športových, vedomostných alebo zábavných súťaží; organizovanie a vedenie športových, zábavných, kultúrnych a vzdelávacích podujatí; tvorba rozhlasových a televíznych programov; vydávanie textov (okrem reklamných); elektronická edičná činnosť v malom (DTP služby); online poskytovanie elektronických publikácií (bez možnosti kopírovania); online poskytovanie videozáznamov (bez možnosti kopírovania); športové aktivity; poskytovanie informácií týkajúcich sa športu; poskytovanie športovísk; rezervácie vstupeniek na športové predstavenia.

(540)



(550) obrazová

(591) červená, biela, modrá

(731) TIPOS, národná lotériová spoločnosť, a. s., Brečtanová 1, Bratislava, SK;

(740) LITVÁKOVÁ A SPOL., s. r. o., Bratislava-Nové Mesto, SK;

(210) 1482-2023

(220) 4.7.2023

(511) 25, 33 NCL (12)

(511) 25 - Odevy; pokrývky hlavy, obuv; časti odevov, obuvi a pokrývok hlavy.

33 - Víno; šumivé víno; sekt; frizzante.

(540) Z Opitza nie je opica

(550) slovná

(731) Opitz Wilhelm, Ing., Quergasse 11, Illmitz, AT;

(740) BELEŠČÁK & PARTNERS, s.r.o., Piešťany 1, SK;

(210) 1484-2023

(220) 4.7.2023

(511) 3, 4, 5, 7, 11, 21, 29, 30, 31, 32, 35 NCL (12)

(511) 3 - Esenciálne (éterické) oleje; esenciálne oleje; aromaterapeutické esenciálne oleje; čistiace prípravky; kolagénové prípravky na kozmetické použitie.

4 - Parfumované sviečky; sviečky zo sójového vosku; sviečky a knôty na svietenie; čajové sviečky.

5 - Prípravky na čistenie vzduchu; mydlá s liečivými účinkami; výživové doplnky z chlorelly; výživové doplnky z morských rias; výživové vlákniny; dietetická vláknina na pomoc pri trávení; vitamínové prípravky; olej z tresčej pečene; minerálne výživové doplnky; proteínové výživové doplnky; kolagén na lekárske použitie; výživové doplnky obsahujúce CBD; oleje

na lekárske použitie; výživové doplnky; rastlinné výťažky na farmaceutické použitie; umelé sladidlá pre diabetikov na lekárske použitie; dietetické potraviny na lekárske použitie; bezpečkové potraviny na lekárske použitie; konope na lekárske použitie.

7 - Elektrické mixéry pre domácnosť; lisy na ovocie; elektrické kuchynské mlynčeky; mlynské kamene; mlynčeky pre domácnosť okrem ručných; elektrické odšťavovače.

11 - Ionizátory na úpravu vzduchu a vody; inhalačné prístroje nie na lekárske použitie; soľné lampy (nie na lekárske použitie); fritézy elektrické; grily (prístroje na pečenie); lampy; olejové lampy; filtre na pitnú vodu; membrány do jednotiek reverznej osmózy; membránové filtračné jednotky do prístrojov na úpravu vody; filtre do prístrojov na filtrovanie vody; osmotické membrány reverznej osmózy; zariadenia na reverznú osmózu; difuzéry k zavlažovacím zariadeniam; zvlhčovače vzduchu; stroje a prístroje na čistenie vzduchu.

21 - Aromalampy (elektrické aj neelektrické); ručné mlynčeky pre domácnosť; domáce a kuchynské potreby a nádoby; košíky na chlieb pre domácnosť; sitá pre domácnosť; lapače hmyzu; kuchynské mlynčeky, nie elektrické; ručné mlynčeky na korenie; nádoby na použitie v domácnosti alebo v kuchyni; štetce na potieranie, pierka; papierové košíčky na pečenie; panvice na vyprážanie; fritézy (nie elektrické); grily, rošty (potreby na opekanie).

29 - Ovocné rôsoly, džemy, kompóty; potravinárske oleje a tuky; výťažky z rias na potravinárske použitie; arašidové maslo; maslo; konzervované ovocie; potravinársky olivový olej; hummus (cícerová kaša); konzervované morské riasy; sójové mlieko; lúpané semená; potravinársky ľanový olej; ryžové mlieko (náhradka mlieka); spracované lieskové orechy; ovsené mlieko; rastlinná smotana; orechové nátierky; mandľové mlieko; arašidové mlieko; kokosové mlieko; spracované strukoviny; ovocné a zeleninové pyrė; instantné polievky; potravinárske oleje; pasírované paradajky; konzervované, mrazené, sušené a varené ovocie a zelenina; kokosové maslo; polievky; konzervovaná zelenina; mlieko; ovocná dreň; spracované škrupinové ovocie; plátky sušeného ovocia; náhradky mlieka; spracovaná zelenina; spracované ovocie; pokrmové tuky; kokosový tuk; šľahačka.

30 - Cukor, med, melasový sirup; čokoláda; droždie, prášky do pečiva; múka a obilninové výrobky; ocot, omáčky a iné chuťové prísady; ryža, cestoviny a rezance; soľ, koreniny, korenie, konzervované bylinky; riasy (chuťové prísady); cestoviny; bylinkové čaje (nie na lekárske použitie); aromatické prípravky do potravín; sušienky, keksy; kakao; káva; škoric (korenina); prípravky z obilnín; cigória (kávová náhradka); príchute do potravín (okrem éterických esencií a esenciálnych olejov); kurkuma (potravina); prírodné sladidlá; rezance; jemné pečivárske výrobky; kávové náhradky; obilninové vločky; kuskus; sladové výťažky (potraviny); slad (potraviny); propolis; strúhanka; pesto (bazalková omáčka); náhradky kaka;

granola; lízatka; obilninové, ovocné a ryžové chuťovky; cukríky; čaj; ovsené vločky; spracované semená používané ako koreniny; cukrovinky bez obsahu cukru; pečivo bez obsahu cukru; omáčky (dochucovadlá); bezlepkové pekárské výrobky; bezlepkové cestoviny.

31 - Čerstvé strukoviny; nespracované škrupinové ovocie; konope (rastlina); zrna (obilie); nespracované obilie.

32 - Ovocné nápoje a ovocné džúsy; sirupy a iné prípravky na výrobu nealkoholických nápojov; nealkoholické nápoje.

35 - Maloobchodné služby s tovarmi uvedenými v triedach 3, 4, 5, 7, 11, 21, 29, 30, 31 a 32 tohto zoznamu; veľkoobchodné služby s tovarmi uvedenými v triede 3, 4, 5, 7, 11, 21, 29, 30, 31 a 32 tohto zoznamu.

(540) DOBRIO

(550) slovná

(731) BIO nákupy s. r. o., Karpatské námestie 7770/10A, Bratislava-Rača, SK;

(740) MG LEGAL s.r.o., Košice-Staré Mesto, SK;

(210) 1485-2023

(220) 6.7.2023

(511) 9, 16, 35, 38, 41 NCL (12)

(511) 9 - Nahraté alebo sťahovateľné súbory údajov; elektronické publikácie (sťahovateľné); elektronické diáre; mediálny a publikačný softvér; sťahovateľné počítačové programy; počítačový softvér (nahraté počítačové programy); počítačový softvér na účely reklamy; softvér; softvér na spracovanie obrazu, grafiky, audia, videa a textu; softvér na vkladanie on-line reklamy na webové stránky.

16 - Útržkové bloky; brožúry; brožúry zamerané na počítačový softvér; tlačivá (formuláre); cenníky (tlačoviny); darčekové poukážky (tlačoviny); kalendáre; poznámkové zošity; spisové obaly (papiernický tovar); diáre (tlačoviny); fotografie (tlačoviny); grafické kresby (tlačoviny); grafické reprodukcie; grafické zobrazenia; informačné brožúry; katalógy; koláže; nákresy; letáky; oznámenia (papiernický tovar); oznámenia o spoločenských udalostiach (tlačoviny); plagáty; pozvánky (tlačoviny); reklamné letáky; reklamné plagáty.

35 - Reklama; prenájom reklamného času v komunikačných médiách vrátane počítačovej komunikačnej siete; prenájom reklamných materiálov; prenájom reklamných plôch; televízna a rozhlasová reklama; rozširovanie reklamných oznamov; organizovanie obchodných alebo reklamných výstav; vydávanie reklamných textov; rozširovanie reklamných materiálov zákazníkom (letáky, prospekty, tlačoviny, vzorky); obchodný manažment; odborné obchodné poradenstvo; prezentácia výrobkov a služieb v komunikačných médiách pre maloobchod; organizovanie ochutnávok vín na podporu predaja; organizovanie reklamných hier na podporu predaja; poradenské a informačné služby v oblasti služieb uvedených v triede 35 tohto zoznamu; tvorba reklamných filmov.

38 - Televízne a rozhlasové vysielanie programov; internetové vysielanie programov;

interaktívne televízne a rozhlasové vysielanie; interaktívne vysielacie a komunikačné služby; prenos správ, informácií, publikácií, filmov, audiovizuálnych diel, televíznych a rozhlasových programov prostredníctvom komunikačných sietí vrátane internetu; poskytovanie on-line prístupu k multimediálnemu obsahu; vysielanie zvukového alebo obrazového obsahu prostredníctvom internetu alebo mobilných bezdrôtových sietí; poradenské a informačné služby v oblasti služieb uvedených v triede 38 tohto zoznamu.

41 - Akadémie (vzdelávanie); služby poskytované prázdninovými tábormi (zábava); vzdelávacie služby poskytované klubmi; zábavné služby poskytované klubmi; poradenstvo pri voľbe povolania (v oblasti výchovy a vzdelávania); detské škôlky (vzdelávanie); internátne školy; školské služby (vzdelávanie); koučovanie (školenie); vzdelávanie; praktický výcvik (ukážky); vydávanie kníh; vydávanie časopisov (okrem reklamných); vydávanie textov (okrem reklamných); poskytovanie informácií o možnostiach zábavy prostredníctvom internetu; poskytovanie informácií o výchove a vzdelávaní prostredníctvom internetu; vyučovanie; organizovanie vzdelávacích kurzov; školenia; organizovanie a vedenie konferencií; organizovanie a vedenie kongresov; organizovanie a vedenie seminárov; organizovanie a vedenie sympózií; organizovanie a vedenie koncertov; organizovanie a vedenie kolokvií; informácie o výchove a vzdelávaní; informácie o možnostiach rekreácie; informácie o možnostiach zábavy; zábava; kurzy telesného cvičenia; športová a kultúrna činnosť; organizovanie a vedenie tvorivých dielní (výučba); organizovanie predstavení (manažérske služby); organizovanie plesov; organizovanie a vedenie kultúrnych alebo vzdelávacích výstav; organizovanie vedomostných a zábavných súťaží; organizovanie športových súťaží; organizovanie živých vystúpení; fotografovanie; požičiavanie zvukových nahrávok; všetky služby uvedené v triede 41 tohto zoznamu poskytované aj prostredníctvom internetu; konzultačné služby v oblasti služieb uvedených v triede 41 tohto zoznamu.

(540)



LaLand
PRIESTOR PRE MALÝCH GÉIOV

(550) obrazová

(591) čierna, biela, žltá, hnedá, modrá, zelená, ružová, fialová

(731) Šarkózi Kiss Laura, Mierová 2138/167, Bratislava-Ružinov, SK;

(740) ROHUTNÝ&Spol., s.r.o., Viničné, SK;

(210) 1486-2023

(220) 6.7.2023

(511) 35, 38, 39, 41 NCL (12)

(511) 35 - Obchodné sprostredkovanie služieb elektronickej výučby; online rozširovanie reklamných materiálov.

38 - Služby šírenia elektronickej výučby (eLearning) pomocou telekomunikačných prostriedkov; poskytovanie prístupu do databáz elektronickej školskej agendy a komplexnej školskej agendy; poskytovanie prístupu do databáz elektronického školského archívu; poskytovanie prístupu do databáz internetovej žiackej knižky; poskytovanie prístupu do elektronickej triednej knihy a dochádzky; poskytovanie prístupu na správu webovej stránky školy.

39 - Distribúcia elektronickej tlačiv prostredníctvom telekomunikačných a elektronickej nosičov ako kuriérska služba.

41 - Poradenské služby týkajúce sa vzdelávania; poskytovanie on-line vzdelávania z počítačových databáz alebo cez internet alebo cez extranet.

(540)**Manažér eŠkola** 

(550) obrazová

(731) COOPEX Soft, spol. s r.o., Miletičova 21, Bratislava-Ružinov, SK;

(740) Ing. Mária Holoubková - HOLOUBKOVÁ Patentová a známková kancelária, Bratislava-Staré Mesto, SK;

(210) 1493-2023

(220) 6.7.2023

(511) 9, 35, 36, 37, 38, 41, 42, 45 NCL (12)

(511) 9 - Počítačový softvér (nahraté počítačové programy); monitorovacie počítačové programy; počítačové operačné programy (nahraté); počítačové rozhrania; sťahovateľné počítačové programy; počítačové softvérové aplikácie (sťahovateľné); platformy počítačového softvéru, nahrané alebo na stiahnutie; nahratý softvér na počítačové hry; sťahovateľný softvér na počítačové hry; sťahovateľný počítačový softvér na správu transakcií s kryptoaktívami technológiou typu blockchain.

35 - Správa počítačových súborov; zbieranie údajov do počítačových databáz; zoraďovanie údajov v počítačových databázach; vyhľadávanie informácií v počítačových súboroch pre tretie osoby; aktualizácia a údržba údajov v počítačových databázach; pomoc pri riadení obchodnej činnosti; poskytovanie obchodných alebo podnikateľských informácií; analýzy nákladov; účtovníctvo; vedenie účtovných kníh; zostavovanie výpisov z účtov; obchodné alebo podnikové audity (revízia účtov); poradenstvo pri organizovaní a riadení obchodnej činnosti; poradenstvo pri riadení podnikov; pomoc pri riadení obchodných alebo priemyselných podnikov; obchodné odhady; obchodný alebo podnikateľský prieskum; poradenstvo pri organizovaní obchodnej činnosti; odborné obchodné alebo podnikateľské

poradenstvo; hospodárske (ekonomické) predpovede; obchodné alebo podnikateľské informácie; príprava miezd a výplatných listín; vypracovávanie daňových priznaní; podávanie daňových priznaní; administratívne spracovanie obchodných objednávok; vyjednávanie a uzatváranie obchodných transakcií pre tretie osoby; plánovanie stretnutí (kancelárske práce); pripomínanie stretnutí (kancelárske práce); aktualizácia a údržba informácií v registroch; zostavovanie zoznamov informácií na obchodné alebo reklamné účely; finančné a účtovné audity; podnikové komunikačné služby; určovanie modelov nákupného alebo spotrebného správania sa zákazníkov na obchodné alebo marketingové účely; obchodné poradenské služby v oblasti digitalizácie; obchodné sprostredkovateľské služby nadväzovania kontaktov medzi rôznymi odborníkmi a zákazníkmi; spracovanie údajov (kancelárske práce); hospodárske (ekonomické) predpovede.

36 - Finančné riadenie; finančné analýzy; finančné poradenstvo; finančné informácie; finančný výskum; správa finančných záležitostí; finančné poradenské služby v oblasti daní; elektronický prenos kryptoaktív; finančné prevody kryptoaktív.

37 - Poradenstvo v oblasti informačných technológií pri inštalácii, údržbe a oprave počítačového hardvéru.

38 - Poskytovanie prístupu do databáz; poskytovanie diskusných fór online; prenos správ a obrazových informácií prostredníctvom počítačov; prenos digitálnych súborov; poskytovanie prístupu do databáz.

41 - Vydávanie textov (okrem reklamných); organizovanie a vedenie konferencií; organizovanie a vedenie seminárov; vyučovanie pomocou simulátorov; odborné školenia zamerané na odovzdávanie know-how; prenos obchodných znalostí a know-how (školenie); tvorba digitálnych nahrávok (podcastov).

42 - Počítačové programovanie; tvorba počítačového softvéru; aktualizovanie počítačového softvéru; obnovovanie počítačových databáz; údržba počítačového softvéru; analýzy počítačových systémov; návrh počítačových systémov; inštalácie počítačového softvéru; poskytovanie softvéru prostredníctvom internetu (SaaS); služby informačných technológií (IT podpora) (odstraňovanie softvérových porúch); poskytovanie počítačovej platformy prostredníctvom internetu (PaaS); vývoj počítačových platforiem; písanie počítačových kódov; poradenstvo v oblasti umelej inteligencie; výskum v oblasti umelej inteligencie; počítačové programovanie na spracovanie dát; diaľkové monitorovanie činnosti počítačových systémov; poradenstvo v oblasti počítačových technológií; poradenstvo v oblasti ochrany údajov; kódovanie údajov; monitorovanie počítačových systémov na zistenie neoprávneného vstupu alebo zneužitia dát; ťažba kryptoaktív (kryptomien).

45 - Udeľovanie licencií na počítačové programy (právne služby).

(540) CHEUST

- (550) slovná
 (731) CHEUST s. r. o., Černyševského 3427/26, Bratislava-Petržalka, SK;
 (740) Demyda Alla, Bratislava-Petržalka, SK;

(210) 1495-2023

(220) 6.7.2023

(511) 9, 35, 36, 37, 38, 41, 42, 45 NCL (12)

(511) 9 - Počítačový softvér (nahraté počítačové programy); monitorovacie počítačové programy; počítačové operačné programy (nahraté); počítačové rozhrania; sťahovateľné počítačové programy; počítačové softvérové aplikácie (sťahovateľné); platformy počítačového softvéru, nahrané alebo na stiahnutie; nahratý softvér na počítačové hry; sťahovateľný softvér na počítačové hry; sťahovateľný počítačový softvér na správu transakcií s kryptoaktívami technológiou typu blockchain.

35 - Správa počítačových súborov; zbieranie údajov do počítačových databáz; zoraďovanie údajov v počítačových databázach; vyhľadávanie informácií v počítačových súboroch pre tretie osoby; aktualizácia a údržba údajov v počítačových databázach; pomoc pri riadení obchodnej činnosti; poskytovanie obchodných alebo podnikateľských informácií; analýzy nákladov; účtovníctvo; vedenie účtovných kníh; zostavovanie výpisov z účtov; obchodné alebo podnikové audity (revízia účtov); poradenstvo pri organizovaní a riadení obchodnej činnosti; poradenstvo pri riadení podnikov; pomoc pri riadení obchodných alebo priemyselných podnikov; obchodné odhady; obchodný alebo podnikateľský prieskum; poradenstvo pri organizovaní obchodnej činnosti; odborné obchodné alebo podnikateľské poradenstvo; hospodárske (ekonomické) predpovede; obchodné alebo podnikateľské informácie; príprava miezd a výplatných listín; vypracovávanie daňových priznaní; podávanie daňových priznaní; administratívne spracovanie obchodných objednávok; vyjednávanie a uzatváranie obchodných transakcií pre tretie osoby; plánovanie stretnutí (kancelárske práce); pripomínanie stretnutí (kancelárske práce); aktualizácia a údržba informácií v registroch; zostavovanie zoznamov informácií na obchodné alebo reklamné účely; finančné a účtovné audity; podnikové komunikačné služby; určovanie modelov nákupného alebo spotrebného správania sa zákazníkov na obchodné alebo marketingové účely; obchodné poradenské služby v oblasti digitalizácie; obchodné sprostredkovateľské služby nadväzovania kontaktov medzi rôznymi odborníkmi a zákazníkmi; spracovanie údajov (kancelárske práce); hospodárske (ekonomické) predpovede.

36 - Finančné riadenie; finančné analýzy; finančné poradenstvo; finančné informácie; finančný výskum; správa finančných záležitostí; finančné poradenské služby v oblasti daní; elektronický prenos kryptoaktív; finančné prevody kryptoaktív.

37 - Poradenstvo v oblasti informačných technológií pri inštalácii, údržbe a oprave počítačového hardvéru.

38 - Poskytovanie prístupu do databáz; poskytovanie diskusných fór online; prenos správ a obrazových informácií prostredníctvom počítačov; prenos digitálnych súborov; poskytovanie prístupu do databáz.

41 - Vydávanie textov (okrem reklamných); organizovanie a vedenie konferencií; organizovanie a vedenie seminárov; vyučovanie pomocou simulátorov; odborné školenia zamerané na odovzdávanie know-how; prenos obchodných znalostí a know-how (školenie); tvorba digitálnych nahrávok (podcastov).

42 - Počítačové programovanie; tvorba počítačového softvéru; aktualizovanie počítačového softvéru; obnovovanie počítačových databáz; údržba počítačového softvéru; analýzy počítačových systémov; návrh počítačových systémov; inštalácie počítačového softvéru; poskytovanie softvéru prostredníctvom internetu (SaaS); služby informačných technológií (IT podpora) (odstraňovanie softvérových porúch); poskytovanie počítačovej platformy prostredníctvom internetu (PaaS); vývoj počítačových platforiem; písanie počítačových kódov; poradenstvo v oblasti umelej inteligencie; výskum v oblasti umelej inteligencie; počítačové programovanie na spracovanie dát; diaľkové monitorovanie činnosti počítačových systémov; poradenstvo v oblasti počítačových technológií; poradenstvo v oblasti ochrany údajov; kódovanie údajov; monitorovanie počítačových systémov na zistenie neoprávneného vstupu alebo zneužitia dát; ťažba kryptoaktív (kryptomien).

45 - Udeľovanie licencií na počítačové programy (právne služby).

(540)

- (550) obrazová
 (591) RGB: FFFFFFFF; 000000; 006666
 (731) CHEUST s. r. o., Černyševského 3427/26, Bratislava-Petržalka, SK;
 (740) Demyda Alla, Bratislava-Petržalka, SK;

(210) 1496-2023

(220) 6.7.2023

(511) 9, 35, 36, 37, 38, 41, 42, 45 NCL (12)

(511) 9 - Počítačový softvér (nahraté počítačové programy); monitorovacie počítačové programy; počítačové operačné programy (nahraté); počítačové rozhrania; sťahovateľné počítačové programy; počítačové softvérové aplikácie (sťahovateľné); platformy počítačového softvéru, nahrané alebo na stiahnutie; nahratý softvér na počítačové hry; sťahovateľný softvér na počítačové hry; sťahovateľný počítačový softvér na správu transakcií s kryptoaktívami technológiou typu blockchain.

35 - Správa počítačových súborov; zbieranie údajov do počítačových databáz; zoraďovanie údajov v počítačových databázach; vyhľadávanie informácií v počítačových súboroch pre tretie osoby; aktualizácia a údržba údajov v počítačových databázach; pomoc pri riadení obchodnej činnosti; poskytovanie obchodných alebo podnikateľských informácií; analýzy nákladov; účtovníctvo; vedenie účtovných kníh; zostavovanie výpisov z účtov; obchodné alebo podnikové audity (revízia účtov); poradenstvo pri organizovaní a riadení obchodnej činnosti; poradenstvo pri riadení podnikov; pomoc pri riadení obchodných alebo priemyselných podnikov; obchodné odhady; obchodný alebo podnikateľský prieskum; poradenstvo pri organizovaní obchodnej činnosti; odborné obchodné alebo podnikateľské poradenstvo; hospodárske (ekonomické) predpovede; obchodné alebo podnikateľské informácie; príprava miezd a výplatných listín; vypracovávanie daňových priznaní; podávanie daňových priznaní; administratívne spracovanie obchodných objednávok; vyjednávania a uzatváranie obchodných transakcií pre tretie osoby; plánovanie stretnutí (kancelárske práce); pripomínanie stretnutí (kancelárske práce); aktualizácia a údržba informácií v registroch; zostavovanie zoznamov informácií na obchodné alebo reklamné účely; finančné a účtovné audity; podnikové komunikačné služby; určovanie modelov nákupného alebo spotrebného správania sa zákazníkov na obchodné alebo marketingové účely; obchodné poradenské služby v oblasti digitalizácie; obchodné sprostredkovateľské služby nadväzovania kontaktov medzi rôznymi odborníkmi a zákazníkmi; spracovanie údajov (kancelárske práce); hospodárske (ekonomické) predpovede.

36 - Finančné riadenie; finančné analýzy; finančné poradenstvo; finančné informácie; finančný výskum; správa finančných záležitostí; finančné poradenské služby v oblasti daní; elektronický prenos kryptoaktív; finančné prevody kryptoaktív.

37 - Poradenstvo v oblasti informačných technológií pri inštalácii, údržbe a oprave počítačového hardvéru.

38 - Poskytovanie prístupu do databáz; poskytovanie diskusných fór online; prenos správ a obrazových informácií prostredníctvom počítačov; prenos digitálnych súborov; poskytovanie prístupu do databáz.

41 - Vydávanie textov (okrem reklamných); organizovanie a vedenie konferencií; organizovanie a vedenie seminárov; vyučovanie pomocou simulátorov; odborné školenia zamerané na odovzdávanie know-how; prenos obchodných znalostí a know-how (školenie); tvorba digitálnych nahrávok (podcastov).

42 - Počítačové programovanie; tvorba počítačového softvéru; aktualizovanie počítačového softvéru; obnovovanie počítačových databáz; údržba počítačového softvéru; analýzy počítačových systémov; návrh počítačových systémov; inštalácie počítačového softvéru; poskytovanie softvéru prostredníctvom internetu (SaaS); služby informačných technológií (IT podpora) (odstraňovanie softvérových porúch); poskytovanie počítačovej platformy prostredníctvom internetu (PaaS); vývoj počítačových platforiem; písanie počítačových kódov; poradenstvo v oblasti umelej inteligencie; výskum v oblasti umelej inteligencie; počítačové programovanie na spracovanie dát; diaľkové monitorovanie činnosti počítačových systémov; poradenstvo v oblasti počítačových technológií; poradenstvo v oblasti ochrany údajov; kódovanie údajov; monitorovanie počítačových systémov na zistenie neoprávneného vstupu alebo zneužitia dát; ťažba kryptoaktív (kryptomien).

45 - Udeľovanie licencií na počítačové programy (právne služby).

(540)

(550) obrazová

(591) RGB: FFFFFFFF; 000000; 006666

(731) CHEUST s. r. o., Černyševského 3427/26, Bratislava-Petržalka, SK;

(740) Demyda Alla, Bratislava-Petržalka, SK;

(210) 1497-2023

(220) 6.7.2023

(511) 9, 35, 36, 37, 38, 41, 42, 45 NCL (12)

(511) 9 - Počítačový softvér (nahraté počítačové programy); monitorovacie počítačové programy; počítačové operačné programy (nahraté); počítačové rozhrania; sťahovateľné počítačové programy; počítačové softvérové aplikácie (sťahovateľné); platformy počítačového softvéru, nahrané alebo na stiahnutie; nahratý softvér na počítačové hry; sťahovateľný softvér na počítačové hry; sťahovateľný počítačový softvér na správu transakcií s kryptoaktívami technológiou typu blockchain.

35 - Správa počítačových súborov; zbieranie údajov do počítačových databáz; zoraďovanie údajov v počítačových databázach; vyhľadávanie informácií v počítačových súboroch pre tretie osoby; aktualizácia a údržba údajov v počítačových

databázach; pomoc pri riadení obchodnej činnosti; poskytovanie obchodných alebo podnikateľských informácií; analýzy nákladov; účtovníctvo; vedenie účtovných kníh; zostavovanie výpisov z účtov; obchodné alebo podnikové audity (revízia účtov); poradenstvo pri organizovaní a riadení obchodnej činnosti; poradenstvo pri riadení podnikov; pomoc pri riadení obchodných alebo priemyselných podnikov; obchodné odhady; obchodný alebo podnikateľský prieskum; poradenstvo pri organizovaní obchodnej činnosti; odborné obchodné alebo podnikateľské poradenstvo; hospodárske (ekonomické) predpovede; obchodné alebo podnikateľské informácie; príprava miezd a výplatných listín; vypracovávanie daňových priznaní; podávanie daňových priznaní; administratívne spracovanie obchodných objednávok; vyjednávanie a uzatváranie obchodných transakcií pre tretie osoby; plánovanie stretnutí (kancelárske práce); pripomínanie stretnutí (kancelárske práce); aktualizácia a údržba informácií v registroch; zostavovanie zoznamov informácií na obchodné alebo reklamné účely; finančné a účtovné audity; podnikové komunikačné služby; určovanie modelov nákupného alebo spotrebného správania sa zákazníkov na obchodné alebo marketingové účely; obchodné poradenské služby v oblasti digitalizácie; obchodné sprostredkovateľské služby nadväzovania kontaktov medzi rôznymi odborníkmi a zákazníkmi; spracovanie údajov (kancelárske práce); hospodárske (ekonomické) predpovede.

36 - Finančné riadenie; finančné analýzy; finančné poradenstvo; finančné informácie; finančný výskum; správa finančných záležitostí; finančné poradenské služby v oblasti daní; elektronický prenos kryptoaktív; finančné prevody kryptoaktív.

37 - Poradenstvo v oblasti informačných technológií pri inštalácii, údržbe a oprave počítačového hardvéru.

38 - Poskytovanie prístupu do databáz; poskytovanie diskusných fór online; prenos správ a obrazových informácií prostredníctvom počítačov; prenos digitálnych súborov; poskytovanie prístupu do databáz.

41 - Vydávanie textov (okrem reklamných); organizovanie a vedenie konferencií; organizovanie a vedenie seminárov; vyučovanie pomocou simulátorov; odborné školenia zamerané na odovzdávanie know-how; prenos obchodných znalostí a know-how (školenie); tvorba digitálnych nahrávok (podcastov).

42 - Počítačové programovanie; tvorba počítačového softvéru; aktualizovanie počítačového softvéru; obnovovanie počítačových databáz; údržba počítačového softvéru; analýzy počítačových systémov; návrh počítačových systémov; inštalácie počítačového softvéru; poskytovanie softvéru prostredníctvom internetu (SaaS); služby informačných technológií (IT podpora) (odstraňovanie softvérových porúch); poskytovanie počítačovej platformy prostredníctvom internetu (PaaS); vývoj počítačových platforiem; písanie počítačových kódov; poradenstvo v oblasti umelej inteligencie;

výskum v oblasti umelej inteligencie; počítačové programovanie na spracovanie dát; diaľkové monitorovanie činnosti počítačových systémov; poradenstvo v oblasti počítačových technológií; poradenstvo v oblasti ochrany údajov; kódovanie údajov; monitorovanie počítačových systémov na zistenie neoprávneného vstupu alebo zneužitia dát; ťažba kryptoaktív (kryptomien).

45 - Udeľovanie licencií na počítačové programy (právne služby).

(540) CHEUST FINANCIAL MANAGEMENT

(550) slovná

(731) CHEUST s. r. o., Černyševského 3427/26, Bratislava-Petržalka, SK;

(740) Demyda Alla, Bratislava-Petržalka, SK;

(210) 1498-2023

(220) 6.7.2023

(511) 9, 35, 36, 37, 38, 41, 42, 45 NCL (12)

(511) 9 - Počítačový softvér (nahraté počítačové programy); monitorovacie počítačové programy; počítačové operačné programy (nahraté); počítačové rozhrania; sťahovateľné počítačové programy; počítačové softvérové aplikácie (sťahovateľné); platformy počítačového softvéru, nahrané alebo na stiahnutie; nahratý softvér na počítačové hry; sťahovateľný softvér na počítačové hry; sťahovateľný počítačový softvér na správu transakcií s kryptoaktívami technológiou typu blockchain.

35 - Správa počítačových súborov; zbieranie údajov do počítačových databáz; zoraďovanie údajov v počítačových databázach; vyhľadávanie informácií v počítačových súboroch pre tretie osoby; aktualizácia a údržba údajov v počítačových databázach; pomoc pri riadení obchodnej činnosti; poskytovanie obchodných alebo podnikateľských informácií; analýzy nákladov; účtovníctvo; vedenie účtovných kníh; zostavovanie výpisov z účtov; obchodné alebo podnikové audity (revízia účtov); poradenstvo pri organizovaní a riadení obchodnej činnosti; poradenstvo pri riadení podnikov; pomoc pri riadení obchodných alebo priemyselných podnikov; obchodné odhady; obchodný alebo podnikateľský prieskum; poradenstvo pri organizovaní obchodnej činnosti; odborné obchodné alebo podnikateľské poradenstvo; hospodárske (ekonomické) predpovede; obchodné alebo podnikateľské informácie; príprava miezd a výplatných listín; vypracovávanie daňových priznaní; podávanie daňových priznaní; administratívne spracovanie obchodných objednávok; vyjednávanie a uzatváranie obchodných transakcií pre tretie osoby; plánovanie stretnutí (kancelárske práce); pripomínanie stretnutí (kancelárske práce); aktualizácia a údržba informácií v registroch; zostavovanie zoznamov informácií na obchodné alebo reklamné účely; finančné a účtovné audity; podnikové komunikačné služby; určovanie modelov nákupného alebo spotrebného správania sa zákazníkov na obchodné alebo marketingové účely; obchodné poradenské služby v oblasti digitalizácie; obchodné sprostredkovateľské služby nadväzovania

kontaktov medzi rôznymi odborníkmi a zákazníkmi; spracovanie údajov (kancelárske práce); hospodárske (ekonomické) predpovede.

36 - Finančné riadenie; finančné analýzy; finančné poradenstvo; finančné informácie; finančný výskum; správa finančných záležitostí; finančné poradenské služby v oblasti daní; elektronický prenos kryptoaktív; finančné prevody kryptoaktív.

37 - Poradenstvo v oblasti informačných technológií pri inštalácii, údržbe a oprave počítačového hardvéru.

38 - Poskytovanie prístupu do databáz; poskytovanie diskusných fór online; prenos správ a obrazových informácií prostredníctvom počítačov; prenos digitálnych súborov; poskytovanie prístupu do databáz.

41 - Vydávanie textov (okrem reklamných); organizovanie a vedenie konferencií; organizovanie a vedenie seminárov; vyučovanie pomocou simulátorov; odborné školenia zamerané na odovzdávanie know-how; prenos obchodných znalostí a know-how (školenie); tvorba digitálnych nahrávok (podcastov).

42 - Počítačové programovanie; tvorba počítačového softvéru; aktualizovanie počítačového softvéru; obnovovanie počítačových databáz; údržba počítačového softvéru; analýzy počítačových systémov; návrh počítačových systémov; inštalácie počítačového softvéru; poskytovanie softvéru prostredníctvom internetu (SaaS); služby informačných technológií (IT podpora) (odstraňovanie softvérových porúch); poskytovanie počítačovej platformy prostredníctvom internetu (PaaS); vývoj počítačových platforiem; písanie počítačových kódov; poradenstvo v oblasti umelej inteligencie; výskum v oblasti umelej inteligencie; počítačové programovanie na spracovanie dát; diaľkové monitorovanie činnosti počítačových systémov; poradenstvo v oblasti počítačových technológií; poradenstvo v oblasti ochrany údajov; kódovanie údajov; monitorovanie počítačových systémov na zistenie neoprávneného vstupu alebo zneužitia dát; ťažba kryptoaktív (kryptomien).

45 - Udeľovanie licencií na počítačové programy (právne služby).

(540) CHEUST FINANČNÝ MANAGEMENT

(550) slovná

(731) CHEUST s. r. o., Černyševského 3427/26, Bratislava-Petržalka, SK;

(740) Demyda Alla, Bratislava-Petržalka, SK;

(210) 1501-2023

(220) 7.7.2023

(511) 41 NCL (12)

(511) 41 - Kurzy telesného cvičenia; služby osobných trénerov (fitnes cvičenia); fitnes kluby (zdravotné a kondičné cvičenia); telesná výchova; vzdelávanie; školenia.

(540)



(550) obrazová

(731) Čechová Katarína, Miškovecká 1023/6, Košice-Juh, SK;

(210) 1503-2023

(220) 6.7.2023

(511) 5, 25, 41 NCL (12)

(511) 5 - Výživové doplnky.

25 - Bundy; čiapky; konfekcia (odevy); kombinézy (oblečenie); legíny; legínsy; nohavice; manžety (časti odevov); oblečenie pre bábätká; odevy; opasky (časti odevov); pokrývky hlavy; ponožky; športové trička, dresy; športové tielka; telocvičné úbory; trička.

41 - Poskytovanie športovísk; prenájom športových plôch; organizovanie športových súťaží; tábory na športové sústredenia; organizovanie a vedenie športových podujatí; fitnes kluby (zdravotné a kondičné cvičenia); kurzy telesného cvičenia; služby osobných trénerov (fitnes cvičenia); posudzovanie telesnej kondície na tréningové účely; poskytovanie zariadení na oddych a rekreáciu.

(540)



(550) obrazová

(591) biela, čierna, šedá, červená

(731) Katreniak Branislav, Ing., Gercenova 3633/6, Bratislava-Petržalka, SK;

(210) 1504-2023

(220) 7.7.2023

(511) 25 NCL (12)

(511) 25 - Odevy, obuv, pokrývky hlavy; športové trička, dresy; trička.

(540)



- (550) obrazová
 (591) čierna, červená
 (731) dyera s. r. o., M. Falešníka 6, Prievidza, SK;

- (210) 1506-2023
 (220) 10.7.2023
 (511) 29, 35, 40 NCL (12)
 (511) 29 - Mäsové výrobky.

35 - Maloobchodné a veľkoobchodné služby s tovarmi uvedenými v triede 29 tohto zoznamu; podpora predaja pre tretie osoby tovarov uvedených v triede 29 tohto zoznamu; obchodné sprostredkovateľské služby s tovarmi uvedenými v triede 29 tohto zoznamu.
 40 - Mäsiarstvo a údenárstvo; rozoberanie, spracovanie a konzervovanie mäsa; údenie potravín.

(540)

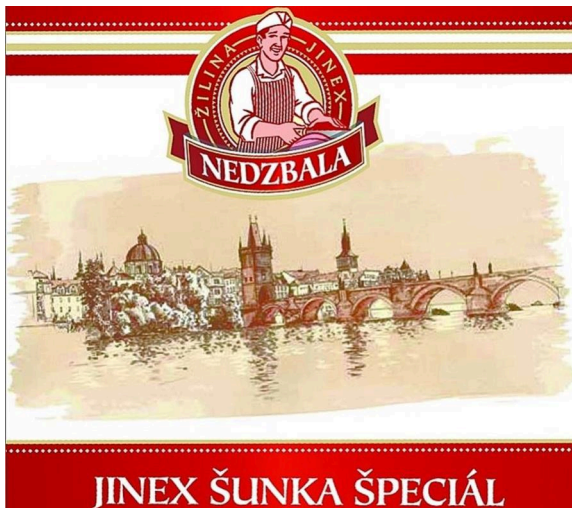

- (550) obrazová
 (591) azúrová, biela, čierna, purpurová, žltá
 (731) JINEX, s.r.o., M. Rázusa 15/3930, Žilina, SK;
 (740) Ing. Miroslav Labudík - Patentový zástupca, Kysucké Nové Mesto, SK;

- (210) 1507-2023
 (220) 10.7.2023
 (511) 42 NCL (12)
 (511) 42 - Navrhovanie a vývoj počítačového hardvéru a softvéru; počítačové programovanie; tvorba počítačového softvéru; aktualizovanie počítačového softvéru; poradenstvo v oblasti návrhu a vývoja

počítačového hardvéru; grafické dizajnérstvo; údržba počítačového softvéru; tvorba a udržiavanie webových stránok pre tretie osoby; hostovanie na webových stránkach; inštalácie počítačového softvéru; prenájom webových serverov; poradenstvo pri tvorbe webových stránok; poskytovanie softvéru prostredníctvom internetu (SaaS); služby informačných technológií (IT podpora) (odstraňovanie softvérových porúch); poskytovanie informácií o počítačových technológiách a programovaní prostredníctvom webových stránok; tvorba a navrhovanie zoznamov informácií z webových stránok pre tretie osoby (informačnotechnologické služby); vývoj softvéru na softvérové publikácie; autentifikácia používateľov technológiami jednotného prihlasovania do viacerých online softvérových aplikácií súčasne; služby softvérového inžinierstva v oblasti spracovania údajov.

(540) wenimio

- (550) slovná
 (731) WEBWELL GROUP s. r. o., Brekov 199, SK;

- (210) 1511-2023
 (220) 10.7.2023
 (511) 29, 35, 40 NCL (12)
 (511) 29 - Mäsové výrobky.

35 - Maloobchodné a veľkoobchodné služby s tovarmi uvedenými v triede 29 tohto zoznamu; podpora predaja pre tretie osoby tovarov uvedených v triede 29 tohto zoznamu; obchodné sprostredkovateľské služby s tovarmi uvedenými v triede 29 tohto zoznamu.
 40 - Mäsiarstvo a údenárstvo; rozoberanie, spracovanie a konzervovanie mäsa; údenie potravín.

(540)



- (550) obrazová
 (591) azúrová, biela, čierna, purpurová, žltá
 (731) JINEX, s.r.o., M. Rázusa 15/3930, Žilina, SK;
 (740) Ing. Miroslav Labudík - Patentový zástupca, Kysucké Nové Mesto, SK;

- (210) 1515-2023
 (220) 11.7.2023
 (511) 16, 25, 30, 33, 43 NCL (12)
 (511) 16 - Knihy; brožované knihy; časopisy (periodiká); noviny; periodiká; brožúry; plagáty; komiksy; reklamné tabule z papiera, kartónu alebo lepenky; papierové podložky pod pivo poháre; obaly (papiernický tovar); baliaci papier; tlačoviny; blahoprajné pohľadnice; papierové alebo lepenkové prepravné

obaly na fľaše; papierové podložky pod poháre; papierové servítky; papierové obrúsky (prestieranie); papierové alebo lepenkové obaly na fľaše; papierové utierky; samolepky (papiernický tovar).

25 - Tričká; obuv; čiapky; šnurovacie topánky; pánska spodná bielizeň (trenírky, boxerky); spodná bielizeň; svetre; pulóvre; ponožky; košele; košele s krátkym rukávom; odevy; nohavice; šatky, šály; vesty; kabáty; legíny; papuče; pyžamá; pánska spodná bielizeň (slipy); plavky; legínsy.

30 - Zákusky, koláče; cukrárske výrobky; keksy, zákusky; cukrovinky; smotanové zmrzliny; mandľové pusinky (jemné pečivo); plnené koláče; jemné pečivárske výrobky; torty; zmrzliny; ovocné cukrovinky; cukrovinky na zdobenie vianočných stromčekov; bylinkové čaje (nie na lekárske použitie); sušienky, keksy; sladové sušienky; mäťové cukríky; cukríky; oblátky; sladké žemle; kakao; káva; karamelky (cukríky); žuvačky; čaj; čokoláda; marcipán; palacinky; perníky, medovníky; pekárské fermenty; fondán (cukrovinky); cukrárske aromatické prísady (okrem esenciálnych olejov); cestá na koláče; prísady do zmrzlín (spojivá); mliečne kakaové nápoje; mliečne kávové nápoje; mliečne čokoládové nápoje; cukrárenská mäta; sušienky; pudinky; pralinky; sladké drievko (cukrovinky); šerbety (zmrzlinové nápoje); mandľové cukrovinky; arašidové cukrovinky; tyčinky so sladkým drievkom (cukrovinky); kávové nápoje; kakaové nápoje; čokoládové nápoje; ovocné želé (cukrovinky); polevy na koláče; čokoládové peny; penové cukrovinky; cestá na zákusky; čokoládové cukrárske ozdoby; cukrovinkové cukrárske ozdoby; orechy v čokoláde; čokoládové nátiery; čokoládovo-orieškové nátiery; polevy na zákusky s vysokým leskom; harmančekové nápoje; mliečny karamel (dulce de leche); čajové nápoje s mliekom; bylinkové čaje; čokoláda s likérom; ochutené želé kryštály na výrobu želé cukrovínok; mliečne pudinky; drvené kakaové bôby; pražené kávové zrná; plnené sušienky.

33 - Likéry; mäťový likér; horké likéry; anízový likér; digestíva (likéry a liehoviny); medovina.

43 - Kaviarne; dodávanie hotových jedál a nápojov na objednávku (katering); reštauračné (stravovacie) služby; samoobslužné reštaurácie; samoobslužné jedálne; rýchle občerstvenie (snackbary); bary (služby); ozdobné vyrezávanie ovocia a zeleniny; zdobenie jedál; zdobenie zákuskov; služby reštaurácií "jedlo so sebou".

(540) **Sladké časy**

(550) slovná

(731) EXUS s.r.o., Liptovská Osada 378, Liptovská Osada, SK;

(740) Advokátska kancelária Marônek & Partners s. r. o., Bratislava-Ružinov, SK;

(210) **1517-2023**

(220) 11.7.2023

(511) **30, 35, 43** NCL (12)

(511) 30 - Sušienky, keksy; káva.

35 - Subdodávateľské služby (obchodné služby); obchodné sprostredkovateľské služby; maloobchodné a veľkoobchodné služby s kávou; zbieranie údajov

do počítačových databáz; zoraďovanie údajov v počítačových databázach.

43 - Dodávanie hotových jedál a nápojov na objednávku (katering); kaviarne; reštauračné (stravovacie) služby; rýchle občerstvenie (snackbary); bary (služby); požičiavanie stoličiek, stolov, obrusov a nápojového skla; požičiavanie prístrojov na prípravu jedál.

(540) **CAFFÈ V**

(550) slovná

(731) MELLAR, s.r.o., Blagoevova 9, Bratislava-Petržalka, SK;

(740) Bukovinský & Chlipala, s.r.o., Bratislava-Ružinov, SK;

(210) **1518-2023**

(220) 10.7.2023

(511) **29, 35, 40** NCL (12)

(511) 29 - Mäsové výrobky.

35 - Maloobchodné a veľkoobchodné služby s tovarmi uvedenými v triede 29 tohto zoznamu; podpora predaja (pre tretie osoby) tovarov uvedených v triede 29 tohto zoznamu; obchodné sprostredkovateľské služby s tovarmi uvedenými v triede 29 tohto zoznamu.

40 - Mäsiarstvo a údenárstvo; rozoberanie, spracovanie a konzervovanie mäsa; údenie potravín.

(540) **JINEX ŠUNKA ŠPECIÁL**

(550) slovná

(731) JINEX, s.r.o., M. Rázusa 15/3930, Žilina, SK;

(740) Ing. Miroslav Labudík - Patentový zástupca, Kysucké Nové Mesto, SK;

(210) **1524-2023**

(220) 11.7.2023

(511) **35** NCL (12)

(511) 35 - Kancelárske práce; obchodný manažment, obchodná organizácia a obchodná administratíva; pomoc pri riadení obchodnej činnosti; poskytovanie obchodných alebo podnikateľských informácií; účtovníctvo; vedenie účtovných kníh; zostavovanie výpisov z účtov; obchodné alebo podnikové audity (revízia účtov); poradenstvo pri organizovaní a riadení obchodnej činnosti; poradenstvo pri organizovaní obchodnej činnosti; poradenské služby pri riadení obchodnej činnosti; odborné obchodné alebo podnikateľské poradenstvo; obchodné alebo podnikateľské informácie; sekretárske služby; vypracovávanie daňových priznaní; administratívne spracovanie obchodných objednávok; fakturácie; obchodný manažment pre poskytovateľov služieb na voľnej nohe; podávanie daňových priznaní; poradenstvo v oblasti komunikácie (vzťahy s verejnosťou); poradenstvo v oblasti komunikácie (reklama); finančné a účtovné audity; spracovanie údajov (kancelárske práce).

(540) **MK EKONOM**

(550) slovná

(731) MK EKONOM s. r. o., Plavecký Štvrtok 1027, SK;

(740) MG LEGAL s.r.o., Košice-Staré Mesto, SK;

(210) 1525-2023

(220) 12.7.2023

(511) 6, 20, 21 NCL (12)

(511) 6 - Kovové podpery; kovové pergoly; kovové kolíky; kovové rámy pre záhradníctvo (na pareniská, fóliovníky); drobný železiarsky tovar z kovu; kovové sochy; kovové prenosné konštrukcie pre záhrady.

20 - Nábytok; bytové zariadenie (dekoračné predmety); rámy na obrazy; nekovové kolíky.

21 - Svietniky; kvetináče; potreby pre domácnosť s výnimkou predmetov na čistenie.

(540)

(550) obrazová

(731) BMB Motion s. r. o., Podvažie 52, Pruské, SK;

(740) G. Lehnert, s. r. o., Bratislava-Staré Mesto, SK;

(210) 1526-2023

(220) 12.7.2023

(511) 17, 19 NCL (12)

(511) 17 - Akrylové živice (polotovary); ochranné azbestové clony; gumové krúžky; azbestová bridlica; zvukovoizolačné materiály; balata (surinamská gutaperča); tesniace obloženia; gumové alebo plastové vypchávkové hmoty; gumové alebo plastové výplňové hmoty; tesniace hmoty; tepelné izolátory; kaučuk (surovina alebo polotovar); syntetický kaučuk; izolačné hmoty; azbestové plachty; ebonit; chemické zmesi na uzatváranie trhlín; tesnenia; azbestová plst; izolačná plst; izolačné laky; izolačné prípravky na ochranu budov od vlhkosti; izolačné farby; trosková vlna (izolačný materiál); minerálna vlna (izolátor); sklená vlna (izolačný materiál); latex (emulzia kaučuku); tesniace tmely; umelé živice (polotovary); azbestové obklady; izolačné materiály; gumové alebo plastové tesniace alebo výplňové hmoty; sklené vlákna na izoláciu; tkaniny zo sklených vlákien na izoláciu; syntetické vlákna okrem vlákien pre textilný priemysel; izolačné nátery; izolačné povlaky (filmy).

19 - Asfalt, smola, gudrón a bitúmeny; azbestocement; azbestová malta; bridlica; bridlica (strešná krytina); asfalt; asfaltové dlažby; bitúmeny; dechtová lepenka (stavebníctvo); strešné šindle; betón; asfaltové (bitúmenové) výrobky pre stavebníctvo; cement; smola, živica; tehly; asfaltová lepenka pre stavebníctvo; šamot; materiály na stavbu a povrchy ciest; vápno; stavebná malta; betónové dlaždice; bridlice; stavebný papier; stavebné sklo; strešné krytiny (nekovové); bitúmenové pokrývacie vrstvy na strechy; omietky (stavebný materiál); vonkajšie plášte budov (nekovové); stavebné obklady stien a priečok (nekovové); dlážky (nekovové); stropy, stropné dosky (nekovové); stavebné obkladové materiály (nekovové); materiály na cestné povrchy; decht;

nekovové vystužovacie materiály pre stavebníctvo; konštrukčné materiály (nekovové); stavebné materiály (nekovové); debnenie pre stavebníctvo (nekovové); dlažby (nekovové); lepenkové platne pre stavebníctvo; dlaždice, obkladačky pre stavebníctvo (nekovové); dlaždicové podlahy (nekovové); nekovové stavebné panely; geotextílie; žiaruvzdorné nekovové stavebné materiály; nekovové podlahové dlažby; nekovové škridly; nekovové obkladačky; nekovové dlaždice pre stavebníctvo; nekovové akustické panely; nekovové zvukovoizolačné stavebné materiály; inteligentné sklo pre stavebníctvo.

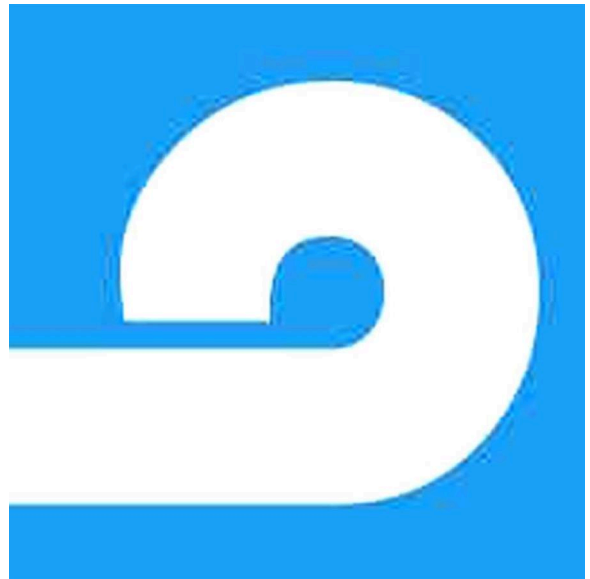
(540)

(550) obrazová

(591) modrá, biela

(731) BITUMAT SK s. r. o., Bojnická 18, Bratislava-Nové Mesto, SK;

(740) Mgr. Peter Kružliak, advokát, BRATISLAVA 1, SK;

(210) 1528-2023

(220) 11.7.2023

(511) 25, 35, 36, 38, 41, 45 NCL (12)

(511) 25 - Baretky; čiapky; pánska spodná bielizeň (trenírky, boxerky); priliehavé čiapky; spodná bielizeň; šilty; svetre; pulóvre; ponožky; košele; košele s krátkym rukávom; odevy; klobúky; konfekcia (odevy); nohavice; vrchné ošatenie; šatky, šály; pleteniny (oblečenie); vesty; kabáty; nepremokavé odevy; legíny; oblečenie z úpletových textílií; sukne; oblečenie pre bábätká; pyžamá; šaty; bundy; plavky; parky (teplé krátke kabáty s kapucňou); tričká; nohavicové sukne; legínsy; šatové sukne; šilty (pokrývky hlavy); športové tielka; pokrývky hlavy; šatky (na hlavu).

35 - Predplatné telekomunikačných služieb pre tretie osoby; marketing; reklama na výrobky prostredníctvom influencerov; marketing prostredníctvom influencerov.

36 - Prenájom nehnuteľností; prenájom kancelárskych priestorov; nehnuteľnosti (služby).

38 - Rozhlasové vysielanie; prenos správ a obrazových informácií prostredníctvom počítačov; výzvy (rádiom,

telefónom alebo inými elektronickými komunikačnými prostriedkami); komunikácia prostredníctvom optických sietí; prenájom telekomunikačných prístrojov; poskytovanie priestoru na diskusiu na internete; bezdrôtové vysielanie; poskytovanie diskusných fór online; kontinuálny prenos dát (streaming); prenos digitálnych nahrávok (podcastov); poskytovanie prístupu do databáz; prenos digitálnych súborov.

41 - Rozhlasová zábava; vydávanie textov (okrem reklamných); informácie o možnostiach zábavy; nahrávacie štúdiá (služby); prenájom videorekordérov; požičiavanie audioprístrojov; požičiavanie videokamier; písanie textov scenárov nie na reklamné účely; online poskytovanie elektronických publikácií (bez možnosti kopírovania); online poskytovanie videozáznamov (bez možnosti kopírovania); organizovanie a vedenie zábavných podujatí; tvorba digitálnych nahrávok (podcastov).

45 - Moderovanie diskusných fór na internete.

(540)



(550) obrazová

(591) béžová, odtiene zelenej, odtiene hnedej

(731) ALACARTE s.r.o., Štúrova 423/1, Červeník, SK;

(740) LEGALIA, advokátska kancelária, s. r. o., Bratislava-Staré Mesto, SK;

(210) 1531-2023

(220) 12.7.2023

(511) 35, 36 NCL (12)

(511) 35 - Prieskum trhu; vzťahy s verejnosťou (public relations); prieskum verejnej mienky; poradenstvo v oblasti komunikácie (vzťahy s verejnosťou); reklamné plagátovanie; rozširovanie reklamných materiálov; aktualizovanie reklamných materiálov; reklama; rozhlasová reklama; vydávanie reklamných textov; obchodný alebo podnikateľský výskum; televízna reklama; marketingový prieskum; online reklama na počítačovej komunikačnej sieti; marketing; cielený

marketing; poskytovanie obchodných informácií prostredníctvom webových stránok.

36 - Platenie splátok; pôžičky (finančné úvery); daňové odhady (služby); financovanie (služby); finančné riadenie; finančné analýzy; finančné poradenstvo; finančné informácie; záložné pôžičky; poskytovanie finančných informácií prostredníctvom webových stránok.

(540)



(550) obrazová

(591) R: 241 G: 88 B: 94 HEX: #F1585E

(731) Zinc Euro,a.s., Karpatská 3256/15, Poprad, SK;

(210) 1532-2023

(220) 12.7.2023

(511) 29, 30, 35, 43 NCL (12)

(511) 29 - Vývary (bujóny); prípravky na vývary (bujóny); potravinárske oleje; mäsové chuťovky.

30 - Koreniny; chuťové prísady; príchute do potravín (okrem éterických esencií a esenciálnych olejov); korenie; sendviče; pizza; omáčky (chuťové prísady); pečivo s mäsovou náplňou; prípravky na zjemňovanie mäsa pri príprave jedál; marináda (chuťové prísady); pikantné zeleninové omáčky (chuťové prísady); paradajková omáčka; majonézy; chutneys (koreniny); tacos (mexické jedlo); kukuričné placky (tortilly); mäsové šňavy; marinády; syrové sendviče (cheeseburgers); pesto (bazalková omáčka); omáčky na cestoviny; burritos (mexické plnené placky).

35 - Pomoc pri riadení obchodnej činnosti; poskytovanie obchodných alebo podnikateľských informácií; reklamné plagátovanie; rozširovanie reklamných materiálov; poradenstvo pri organizovaní a riadení obchodnej činnosti; personálne poradenstvo; poradenstvo pri riadení podnikov; pomoc pri riadení obchodných alebo priemyselných podnikov; aktualizovanie reklamných materiálov; poradenstvo pri organizovaní obchodnej činnosti; vydávanie reklamných textov; reklama; rozhlasová reklama; obchodný alebo podnikateľský výskum; televízna reklama; reklamné agentúry; nábor zamestnancov; písanie reklamných textov; tvorba reklamných filmov;

marketing; cielený marketing; dočasné riadenie podnikov.

43 - Stravovacie služby; dodávanie hotových jedál a nápojov na objednávku (katering); reštauračné (stravovacie) služby; bary (služby); kaviarne; rýchle občerstvenie (snackbary); hodnotenie jedál (poskytovanie informácií o jedlách a nápojoch); služby reštaurácií "jedlo so sebou".

(540)

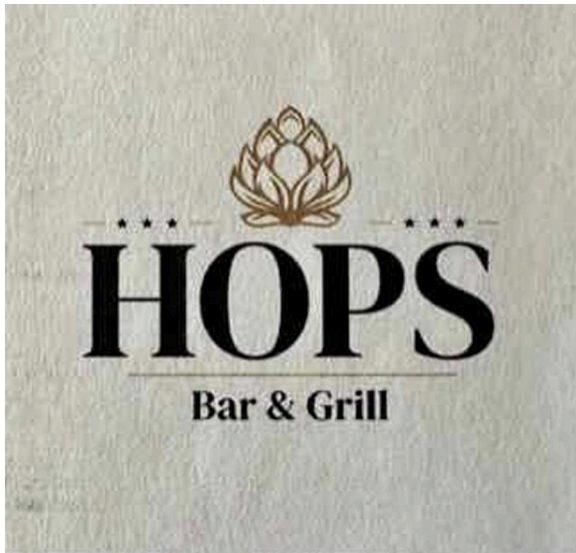

(550) obrazová

(591) zlatá hodvábná, uhlíkovo sivá, čierna

(731) HOPS Bar & Grill s.r.o., Námestie sv. Františka 6, Bratislava-Karlova Ves, SK;

(740) SHM PARTNERS s. r. o., Bratislava-Ružinov, SK;

(210) 1533-2023

(220) 12.7.2023

(511) 25, 35, 36, 38, 41, 45 NCL (12)

(511) 25 - Baretky; čiapky; pánska spodná bielizeň (trenírky, boxerky); priliehavé čiapky; spodná bielizeň; šilty; svetre; pulóvre; ponožky; košele; košele s krátkym rukávom; odevy; klobúky; konfekcia (odevy); nohavice; vrchné ošatenie; šatky, šály; pleteniny (oblečenie); vesty; kabáty; nepremokavé odevy; legíny; oblečenie z úpletových textílií; sukne; oblečenie pre bábätká; pyžamá; šaty; bundy; plavky; parky (teplé krátke kabáty s kapucňou); tričká; nohavicové sukne; legínsy; šatové sukne; šilty (pokrývky hlavy); športové tielka; pokrývky hlavy; šatky (na hlavu).

35 - Predplatné telekomunikačných služieb pre tretie osoby; marketing; reklama na výrobky prostredníctvom influencerov; marketing prostredníctvom influencerov.

36 - Prenájom nehnuteľností; prenájom kancelárskych priestorov; nehnuteľnosti (služby).

38 - Rozhlasové vysielanie; prenos správ a obrazových informácií prostredníctvom počítačov; výzvy (rádiom, telefónom alebo inými elektronickými komunikačnými prostriedkami); komunikácia prostredníctvom optických sietí; prenájom telekomunikačných prístrojov; poskytovanie priestoru na diskusiu

na internete; bezdrôtové vysielanie; poskytovanie diskusných fór online; kontinuálny prenos dát (streaming); prenos digitálnych nahrávok (podcastov); poskytovanie prístupu do databáz; prenos digitálnych súborov.

41 - Rozhlasová zábava; vydávanie textov (okrem reklamných); informácie o možnostiach zábavy; nahrávacie štúdiá (služby); prenájom videorekordérov; požičiavanie audioprístrojov; požičiavanie videokamier; písanie textov scenárov nie na reklamné účely; online poskytovanie elektronických publikácií (bez možnosti kopírovania); online poskytovanie videozáznamov (bez možnosti kopírovania); organizovanie a vedenie zábavných podujatí; tvorba digitálnych nahrávok (podcastov).

45 - Moderovanie diskusných fór na internete.

(540) AVOCAST

(550) slovná

(731) ALACARTE s.r.o., Štúrova 423/1, Červeník, SK;

(740) LEGALIA, advokátska kancelária, s. r. o., Bratislava-Staré Mesto, SK;

(210) 1534-2023

(220) 13.7.2023

(511) 29, 30, 43 NCL (12)

(511) 29 - Polievky; varená zelenina; mäso; ryby (neživé); tukové nátierky; hydina (mäso); zeleninové nátierky; zeleninové šaláty.

30 - Cestoviny; chlieb; pizza; špagety; omáčky na cestoviny.

43 - Dodávanie hotových jedál a nápojov na objednávku (katering); kaviarne; reštauračné (stravovacie) služby; bary (služby); informácie a poradenstvo pri príprave jedál; služby osobných kuchárov; služby reštaurácií "jedlo so sebou".

(540)



(550) obrazová

(731) P. O. E. M., s. r. o., Na Salaš 1568/40A, Bytča, SK;

(740) JUDr. Mária Kostolná, advokátka, Žilina, SK;

(210) 1539-2023

(220) 12.7.2023

(511) 6, 20, 21 NCL (12)

(511) 6 - Kovové podpery; kovové pergoly; kovové kolíky; kovové rámy pre záhradníctvo (na pareniská, fóliovníky); drobný železiarsky tovar z kovu; kovové sochy; kovové prenosné konštrukcie pre záhrady.

20 - Nábytok; bytové zariadenie (dekoračné predmety); rámy na obrazy; nekovové kolíky.

21 - Svietniky; kvetináče; potreby pre domácnosť s výnimkou predmetov na čistenie.

(540) BMB Motion

(550) slovná

(731) BMB Motion s. r. o., Podvažie 52, Pruské, SK;

(740) G. Lehnert, s. r. o., Bratislava-Staré Mesto, SK;

(210) 1542-2023

(220) 13.7.2023

(511) 9, 37 NCL (12)

(511) 9 - Nabíjačky batérií.

37 - Požičiavanie nabíjačiek batérií.

(540)

(550) obrazová

(591) čierna, kričľavá zelená

(731) Partymaker s. r. o., Rajska 2336/1, Bratislava-Staré Mesto, SK;

(210) 1543-2023

(220) 12.7.2023

(511) 35, 37, 38 NCL (12)

(511) 35 - Kancelárske práce; obchodný manažment, obchodná organizácia a obchodná administratíva; reklama; pomoc pri riadení obchodnej činnosti; poskytovanie obchodných alebo podnikateľských informácií; reklamné plagátovanie; kancelárie zaoberajúce sa dovozom a vývozom; komerčné informačné kancelárie; analýzy nákladov; rozširovanie reklamných materiálov; fotokopírovacie služby; sprostredkovateľne práce; prenájom kancelárskych strojov a zariadení; účtovníctvo; vedenie účtovných kníh; zostavovanie výpisov z účtov; obchodné alebo podnikové audity (revízia účtov); poradenstvo pri organizovaní a riadení obchodnej činnosti; personálne poradenstvo; poradenstvo pri riadení podnikov; písanie na stroji; predvádzanie tovaru; cielené posielanie reklamných materiálov poštou; pomoc pri riadení obchodných alebo priemyselných podnikov; aktualizovanie reklamných materiálov; rozširovanie

vzoriek tovarov; odborné posudky efektívnosti podnikov; dražby; prieskum trhu; obchodné odhady; obchodný alebo podnikateľský prieskum; prenájom reklamných materiálov; poradenstvo pri organizovaní obchodnej činnosti; vydávanie reklamných textov; rozhlasová reklama; obchodný alebo podnikateľský výskum; vzťahy s verejnosťou (public relations); stenografické služby; televízna reklama; prepisovanie správ (kancelárske práce); aranžovanie výkladov; reklamné agentúry; poradenské služby pri riadení obchodnej činnosti; predvádzanie (služby modeliek) na reklamné účely a podporu predaja; marketingový prieskum; správa počítačových súborov; odborné obchodné alebo podnikateľské poradenstvo; hospodárske (ekonomické) predpovede; organizovanie obchodných alebo reklamných výstav; obchodné alebo podnikateľské informácie; prieskum verejnej mienky; príprava miezd a výplatných listín; nábor zamestnancov; administratívne služby poskytované pri premiestňovaní podnikov; prenájom reklamných plôch; podpora predaja pre tretie osoby; sekretárske služby; vypracovávanie daňových priznaní; odkazovacie telefónne služby (pre neprítomných predplatiteľov); spracovanie textov; služby predplácania novín a časopisov pre tretie osoby; zásielkové reklamné služby; administratívna správa hotelov; odborné obchodné riadenie umeleckých činností; zbieranie údajov do počítačových databáz; zoraďovanie údajov v počítačových databázach; organizovanie obchodných veľtrhov; prenájom fotokopírovacích strojov; online reklama na počítačovej komunikačnej sieti; zásobovacie služby pre tretie osoby (nákup tovarov a služieb pre iné podniky); vyhľadávanie informácií v počítačových súboroch pre tretie osoby; prenájom reklamného času v komunikačných médiách; prehľad tlače (výstrižkové služby); prenájom predajných automatov; výber zamestnancov pomocou psychologických testov; služby porovnávania cien; prezentácia výrobkov v komunikačných médiách pre maloobchod; obchodné informácie a rady spotrebiteľom pri výbere tovarov a služieb; predplatné telekomunikačných služieb pre tretie osoby; administratívne spracovanie obchodných objednávok; obchodná správa licencií výrobkov a služieb pre tretie osoby; subdodávateľské služby (obchodné služby); fakturácie; písanie reklamných textov; zostavovanie štatistík; grafická úprava tlačovín na reklamné účely; vyhľadávanie sponzorov; organizovanie módnych prehliadok na podporu predaja; tvorba reklamných filmov; obchodný manažment pre športovcov; marketing; telemarketingové služby; maloobchodné služby s farmaceutickými, zverolekáorskými a hygienickými prípravkami a so zdravotníckymi potrebami; prenájom predajných stánkov; poskytovanie obchodných alebo podnikateľských kontaktných informácií; optimalizácia internetových vyhľadávačov na podporu predaja; optimalizácia návštevnosti webových stránok; platené reklamné služby typu "klikni sem"; obchodné sprostredkovateľské služby; obchodný manažment pre poskytovateľov služieb na voľnej nohe;

vyjednávania a uzatváranie obchodných transakcií pre tretie osoby; aktualizácia a údržba údajov v počítačových databázach; riadenie obchodnej činnosti v stavebníctve; poskytovanie obchodných informácií prostredníctvom webových stránok; online poskytovanie obchodného priestoru pre nákupcov a predajcov tovarov a služieb; rozvíjanie reklamných nápadov; externé administratívne riadenie podnikov; podávanie daňových priznaní; podnikové riadenie refundovaných programov pre tretie osoby; prenájom billboardov; písanie životopisov pre tretie osoby; indexovanie webových stránok na obchodné alebo reklamné účely; správa programov pre pravidelných cestujúcich v leteckej doprave; plánovanie stretnutí (kancelárske práce); pripomínanie stretnutí (kancelárske práce); správa spotrebiteľských vernostných programov; písanie textov scenárov na reklamné účely; záznamy písomnej komunikácie a údajov; aktualizácia a údržba informácií v registroch; zostavovanie zoznamov informácií na obchodné alebo reklamné účely; obchodné sprostredkovateľské služby v oblasti priradovania potenciálnych súkromných investorov k podnikateľom, ktorí žiadajú o financovanie; výroba telešopingových programov; poradenstvo v oblasti komunikácie (vzťahy s verejnosťou); poradenstvo v oblasti komunikácie (reklama); dohadovanie obchodných zmlúv pre tretie osoby; podpora predaja tovarov a služieb sponzorovaním športových podujatí; konkurenčné spravodajské služby; obchodné spravodajské služby; finančné a účtovné audity; online maloobchodné služby s digitálnou sťahovateľnou hudbou; online maloobchodné služby so sťahovateľnými vyzváňacími tónmi; online maloobchodné služby so sťahovateľnou nahratou hudbou alebo nahratými filmami; veľkoobchodné služby s farmaceutickými, zverolekáorskými a hygienickými prípravkami a so zdravotníckymi potrebami; služby darčekových zoznamov; cielený marketing; dočasné riadenie podnikov; vonkajšia reklama; maloobchodné služby s umeleckými dielami poskytované galériami; administratívna asistancia pri odpovediach na verejné súťaže; marketing v rámci vydávania softvéru; služby v oblasti vzťahov s médiami; podnikové komunikačné služby; komerčné lobistické služby; poskytovanie spotrebiteľských posudkov tovarov na obchodné alebo reklamné účely; poskytovanie spotrebiteľských ohodnotení tovarov na obchodné alebo reklamné účely; poskytovanie spotrebiteľských rebríčkov tovarov na obchodné alebo reklamné účely; služby telefónnych ústrední; maloobchodné služby s pekárskymi výrobkami; určovanie modelov nákupného alebo spotrebného správania sa zákazníkov na obchodné alebo marketingové účely; administratívne služby pri odporúčaní špecializovaných lekárov; obchodné poradenské služby v oblasti digitalizácie; obchodné sprostredkovateľské služby nadväzovania kontaktov medzi rôznymi odborníkmi a zákazníkmi; recepčné služby pre návštevníkov (kancelárske práce); vypracovávanie štúdií o ziskovosti

podnikov; poskytovanie informácií z telefónnych zoznamov; predplácanie služieb elektronického mýtného systému (ETC) pre tretie osoby; organizovanie a vedenie obchodných podujatí; spracovanie údajov (kancelárske práce); prenájom registračných pokladníc; vyhľadávanie potenciálnych zákazníkov; počítačom riadená správa lekáorských záznamov a dokumentov; online objednávkové reštauračné služby rozvozu jedla alebo jedlo so sebou; vytváranie identity značky pre tretie osoby (reklamné služby); reklama na výrobky prostredníctvom influencerov; marketing prostredníctvom influencerov; vyhľadávanie potenciálnych zákazníkov pre tretie osoby; vývoj marketingových koncepcií.

37 - Údržba nábytku; čistenie a opravy kotlov; čistenie komínov; čistenie interiérov budov; bielenie bielizne; dezinfekcia; čistenie okien; čistenie odevov; umývanie dopravných prostriedkov; pranie bielizne; pranie; žehlenie odevov; leštenie vozidiel; žehlenie bielizne; čistenie vozidiel; prenájom čistiacich strojov; ničenie škodcov (nie v poľnohospodárstve, akvakultúre, záhradníctve a lesníctve); pranie textilných plienok; chemické čistenie; čistenie exteriérov budov; prenájom zametacích vozidiel; čistenie ciest; údržba bazénov; požičovanie práčok; prenájom umývačiek riadu; prenájom sušičiek riadu; odpratávanie snehu; upratovacie služby pre domácnosti; dezinfekcia čalúnení; dezinfekcia chirurgických nástrojov.

38 - Telekomunikačné služby; rozhlasové vysielanie; posielanie správ; televízne vysielanie; posielanie telegramov; telegrafné služby; telegrafická komunikácia; telefonické služby; telefonická komunikácia; telexové služby; spravodajské kancelárie; vysielanie káblovej televízie; komunikácia mobilnými telefónmi; komunikácia prostredníctvom počítačových terminálov; prenos správ a obrazových informácií prostredníctvom počítačov; prenos elektronickej pošty; faxové prenosy; informácie v oblasti telekomunikácií; výzvy (rádiom, telefónom alebo inými elektronickými komunikačnými prostriedkami); prenájom prístrojov na prenos správ; komunikácia prostredníctvom optických sietí; prenájom faxových prístrojov; prenájom modemov; prenájom telekomunikačných prístrojov; prenájom telefónov; prenos signálu prostredníctvom satelitu; elektronicke zobrazovacie tabule (telekomunikačné služby); poskytovanie telekomunikačného pripojenia do svetovej počítačovej siete; služby vstupu do telekomunikačných sietí (smerovanie a pripájanie); telekonferenčné služby; poskytovanie užívateľského prístupu do svetovej počítačovej siete; prenájom prístupového času do svetových počítačových sietí; poskytovanie telekomunikačných kanálov na telenákupy; poskytovanie priestoru na diskusiu na internete; poskytovanie prístupu do databáz; hlasová odkazová služba; online posielanie pohľadníc; prenos digitálnych súborov; bezdrôtové vysielanie; videokonferenčné služby; poskytovanie diskusných fór online; kontinuálny prenos dát (streaming); rádiová komunikácia; prenos videonahrávok na

objednávku; prenos digitálnych nahrávok (podcastov); geolokačné služby (telekomunikačné služby); prenájom smartfónov.

(540) DEEPLY

(550) slovná

(731) Priškin Lukáš, Mgr., Krásnohorská 3029/3, Bratislava-Petržalka, SK;

(210) 1545-2023

(220) 12.7.2023

(511) 35, 36 NCL (12)

(511) 35 - Prieskum trhu; vzťahy s verejnosťou (public relations); prieskum verejnej mienky; poradenstvo v oblasti komunikácie (vzťahy s verejnosťou); reklamné plagátovanie; rozširovanie reklamných materiálov; aktualizovanie reklamných materiálov; reklama; rozhlasová reklama; vydávanie reklamných textov; obchodný alebo podnikateľský výskum; televízna reklama; marketingový prieskum; online reklama na počítačovej komunikačnej sieti; marketing; cielený marketing; poskytovanie obchodných informácií prostredníctvom webových stránok.

36 - Platenie splátok; pôžičky (finančné úvery); daňové odhady (služby); financovanie (služby); finančné riadenie; finančné analýzy; finančné poradenstvo; finančné informácie; záložné pôžičky; poskytovanie finančných informácií prostredníctvom webových stránok.

(540) zinc pôžičky

(550) slovná

(731) Zinc Euro,a.s., Karpatská 3256/15, Poprad, SK;

(210) 1546-2023

(220) 12.7.2023

(511) 29, 30, 35, 43 NCL (12)

(511) 29 - Vývary (bujóny); prípravky na vývary (bujóny); potravinárske oleje; mäsové chuťovky.

30 - Koreniny; chuťové prísady; príchute do potravín (okrem éterických esencií a esenciálnych olejov); korenie; sendviče; pizza; omáčky (chuťové prísady); pečivo s mäsovou náplňou; prípravky na zjemňovanie mäsa pri príprave jedál; marináda (chuťové prísady); pikantné zeleninové omáčky (chuťové prísady); paradajková omáčka; majonézy; chutneys (koreniny); tacos (mexické jedlo); kukuričné placky (tortilly); mäsové šťavy; marinády; syrové sendviče (cheeseburgers); pesto (bazalková omáčka); omáčky na cestoviny; burritos (mexické plnené placky).

35 - Pomoc pri riadení obchodnej činnosti; poskytovanie obchodných alebo podnikateľských informácií; reklamné plagátovanie; rozširovanie reklamných materiálov; poradenstvo pri organizovaní a riadení obchodnej činnosti; personálne poradenstvo; poradenstvo pri riadení podnikov; pomoc pri riadení obchodných alebo priemyselných podnikov; aktualizovanie reklamných materiálov; poradenstvo pri organizovaní obchodnej činnosti; vydávanie reklamných textov; reklama; rozhlasová reklama; obchodný alebo podnikateľský výskum; televízna

reklama; reklamné agentúry; nábor zamestnancov; písanie reklamných textov; tvorba reklamných filmov; marketing; cielený marketing; dočasné riadenie podnikov.

43 - Stravovacie služby; dodávanie hotových jedál a nápojov na objednávku (katering); stravovacie služby; reštauračné (stravovacie) služby; bary (služby); kaviarne; rýchle občerstvenie (snackbary); hodnotenie jedál (poskytovanie informácií o jedlách a nápojoch); služby reštaurácií "jedlo so sebou".

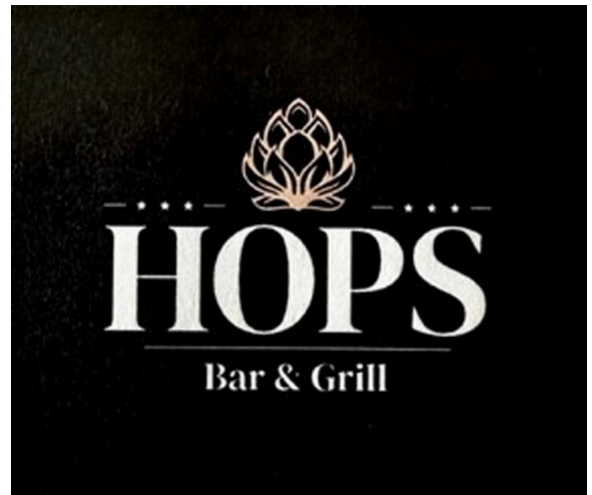
(540)

(550) obrazová

(591) čierna, biela, zlatá hodvábná

(731) HOPS Bar & Grill s.r.o., Námestie sv. Františka 6, Bratislava-Karlova Ves, SK;

(740) SHM PARTNERS s. r. o., Bratislava-Ružinov, SK;

(210) 1548-2023

(220) 13.7.2023

(511) 41 NCL (12)

(511) 41 - Fitnes kluby (zdravotné a kondičné cvičenia); služby osobných trénerov (fitnes cvičenia); kurzy telesného cvičenia.

(540) LaFitt

(550) slovná

(731) Mária Tekelová - LaFitt, Matejkova 3026/2, Bratislava-Karlova Ves, SK;

(740) BAČEKOVÁ&PARTNERS, advokátska kancelária s. r. o., Bratislava-Petržalka, SK;

(210) 1549-2023

(220) 13.7.2023

(511) 33 NCL (12)

(511) 33 - Alkoholické nápoje okrem piva; vodka; víno; likéry; destilované nápoje; brandy, vínovica; hotové alkoholické koktaily.

(540)



- (550) obrazová
 (591) žltá, hnedá
 (731) GAS Familia, s.r.o. Stará Ľubovňa, Prešovská 8, Stará Ľubovňa, SK;
 (740) Ing. Ivan Belička - Markoffice - známková, patentová a súdnoznalecká kancelária, Banská Bystrica, SK;

(210) 1550-2023

(220) 13.7.2023

(511) 44 NCL (12)

- (511) 44 - Lekárske služby; starostlivosť o hygienu a krásu ľudí alebo zvierat; zdravotnícka starostlivosť; služby pôrodných asistentiek; ošetrovateľské služby; farmaceutické poradenstvo; plastická chirurgia; prenájom zdravotníckeho vybavenia; lekárnické služby (príprava predpísaných liekov); prenájom lekárskeho vybavenia; zdravotné poradenstvo; lekárske poradenstvo pre zdravotne postihnuté osoby; lekárske rozborý na diagnostické a liečebné účely poskytované lekáskymi laboratóriami; ošetrovateľské služby (návštevy v domácnosti); poradenstvo v oblasti stravovania a výživy; starostlivosť o ženy po pôrode; zdravotné prehliadky.

(540)



- (550) obrazová
 (591) modrá (Royal Blue #394cda), tyrkysová (Cerulean #00b6ee), zelená (Caribbean Green #00c19e), biela
 (731) Headway Investments, s.r.o., Prievozská 4D, Bratislava-Ružinov, SK;
 (740) Highgate Law & Tax s. r. o., Bratislava-Staré Mesto, SK;

(210) 1552-2023

(220) 13.7.2023

(511) 29, 30, 35, 43 NCL (12)

- (511) 29 - Maslové krémy; konzervované ovocie; údeniny; zemiakové lupienky; zemiakové hranolčeky; džemy; polievky; nakladané uhorky; konzervovaná zelenina; varená zelenina; syry; krokety; datle; mäso; šunka; prípravky na zeleninové polievky; zeleninové šťavy na prípravu jedál; mliečne výrobky; konzervovaná

šošovica; marmelády; nakladaná zelenina; zeleninové šaláty; ovocné šaláty; spracovaný peľ (potravina); hummus (cícerová kaša); baklažánová pasta; pasta z tekvicovej dužiny; konzervované artičoky; vyprázané cibuľové krúžky; párky na prípravu hotdogov; yuba (zo sójových bôbov); sójové rezne; spracovaná zelenina; spracované ovocie; omelety; zeleninové nátierky; ovocné poháre so šľahačkou a bobuľovým ovocím; mäsové chuťovky; zeleninové chuťovky.

30 - Bezlepkový chlieb; cestoviny; cukríky; čokoláda s likérom; dánske pečivo; japonské rezance "udon"; jedlá z rezancov; koreniny; káva; koláče; krutóny; marináda (chuťové prísady); mliečne čokoládové nápoje; omáčky na cestoviny; pesto (bazalková omáčka); pizza; pudinky; slané pečivo (krekery); sušienky; talianske zemiakové halušky (gnocchi); zákusky; zmrzliny.

35 - Administratívne spracovanie obchodných objednávok; aktualizácia a údržba údajov v počítačových databázach; dočasné riadenie podnikov; dohodovanie obchodných zmlúv pre tretie osoby; indexovanie webových stránok na obchodné alebo reklamné účely; komerčné lobistické služby; marketing v rámci vydávania softvéru; nábor zamestnancov; obchodná správa licencií výrobkov a služieb pre tretie osoby; obchodné sprostredkovateľské služby; obchodné sprostredkovateľské služby nadväzovania kontaktov medzi rôznymi odborníkmi a zákazníkmi; poskytovanie obchodného priestoru pre nákupcov a predajcov tovarov a služieb; online reklama na počítačovej komunikačnej sieti; organizovanie a vedenie obchodných podujatí; organizovanie obchodných alebo reklamných výstav; personálne poradenstvo; plánovanie stretnutí (kancelárske práce); podpora predaja pre tretie osoby; poradenstvo v oblasti komunikácie (vzťahy s verejnosťou); poskytovanie obchodných informácií prostredníctvom webových stránok; predplatné telekomunikačných služieb pre tretie osoby; subdodávateľské služby (obchodné služby); určovanie modelov nákupného alebo spotrebného správania sa zákazníkov na obchodné alebo marketingové účely.

43 - Dodávanie hotových jedál a nápojov na objednávku (katering); kaviarne; samoobslužné jedálne; reštauračné (stravovacie) služby.

(540)



(550) obrazová

(731) NIDUM Group, a. s., Slovenská 16, Prešov, SK;
 (740) Vojčík & Partners, s.r.o., Košice-Juh, SK;

(210) 1553-2023

(220) 13.7.2023

(511) 29, 30, 43 NCL (12)

(511) 29 - Údeniny; zemiakové hranolčeky; polievky; varená zelenina; mäso; slanina; nakladaná zelenina; bravčové mäso; mäsové chuťovky.

30 - Chlieb; sendviče; tacos (mexické jedlo).

43 - Dodávanie hotových jedál a nápojov na objednávku (katering); kaviarne; reštauračné (stravovacie) služby; rýchle občerstvenie (snackbary); bary (služby); informácie a poradenstvo pri príprave jedál; služby osobných kuchárov; služby reštaurácií "jedlo so sebou".

(540)

(550) obrazová

(591) čierna, biela, červená

(731) P. O. E. M., s. r. o., Na Salaš 1568/40A, Bytča, SK;

(740) JUDr. Mária Kostolná, advokátka, Žilina, SK;

(210) 1556-2023

(220) 13.7.2023

(511) 43 NCL (12)

(511) 43 - Hotelové ubytovacie služby; penzióny; reštauračné (stravovacie) služby.

(540)

(550) obrazová

(591) hnedá, béžová, biela

(731) PPA Invest s.r.o., Vihorlatská 3122/40, Košice-Sever, SK;
 (740) Advokátska kancelária JUDr. Daniel Blyšťan s.r.o., Košice-Staré Mesto, SK;

(210) 1557-2023

(220) 13.7.2023

(511) 44 NCL (12)

(511) 44 - Lekárske služby; starostlivosť o hygienu a krásu ľudí alebo zvierat; zdravotnícka starostlivosť; služby pôrodných asistentiek; ošetrovateľské služby; farmaceutické poradenstvo; plastická chirurgia; prenájom zdravotníckeho vybavenia; lekárnicke služby (príprava predpísaných liekov); prenájom lekárskeho vybavenia; zdravotné poradenstvo; lekárske poradenstvo pre zdravotne postihnuté osoby; lekárske rozborý na diagnostické a liečebné účely poskytované lekáskymi laboratóriami; ošetrovateľské služby (návštevy v domácnosti); poradenstvo v oblasti stravovania a výživy; starostlivosť o ženy po pôrode; zdravotné prehliadky.

(540)

(550) obrazová

(591) biela, tmavomodrá, modrá, tyrkysová

(731) Headway Investments, s.r.o., Prievozska 4D, Bratislava-Ružinov, SK;

(740) Highgate Law & Tax s. r. o., Bratislava-Staré Mesto, SK;

(210) 1558-2023

(220) 14.7.2023

(511) 3, 5 NCL (12)

(511) 3 - Kozmetické prípravky.

5 - Výživové doplnky; farmaceutické a prírodné liečivá.

(540)

(550) obrazová

(731) GLOBCOM a.s., Várdayho 21, Nové Zámky, SK;

(740) ROTT & RÚŽIČKA, Patentová, známková a právna kancelária, verejná obchodná spoločnosť, Bratislava, SK;

(210) 1562-2023

(220) 17.7.2023

(511) 5, 30, 32 NCL (12)

- (511) 5 - Liečivé čaje; bylinkové čaje na lekárske použitie.
30 - Čaj.
32 - Nealkoholické nápoje; ovocné džúsy; zeleninové džúsy (nápoje).

(540)



- (550) obrazová
(591) zelená, biela
(731) Jeronimo Martins Polska S.A., Żniwna 5, Kostrzyn, PL;
(740) ČECHOVÁ & PARTNERS s. r. o., Bratislava-Staré Mesto, SK;

(210) 1564-2023

(220) 17.7.2023

(511) 29, 30 NCL (12)

- (511) 29 - Mliečne výrobky.
30 - Mliečne pudinky.

(540)



- (550) obrazová
(591) modrá, biela
(731) Jeronimo Martins Polska S.A., Żniwna 5, Kostrzyn, PL;
(740) ČECHOVÁ & PARTNERS s. r. o., Bratislava-Staré Mesto, SK;

(210) 1566-2023

(220) 17.7.2023

(511) 29, 30, 31, 32, 33, 35 NCL (12)

- (511) 29 - Vegetariánske údeniny; ryby, morské plody a mäkkýše (neživé); kôrovce (neživé); prípravky na výrobu polievok; rybíe výťažky; zeleninové koncentráty na prípravu jedál; výťažky z morských plodov; spracované ovocie; spracovaná zelenina; spracované škrupinové ovocie a strukoviny; konzervované šampiňóny; mrazené ovocie; varené ovocie; ovocné chuťovky; plátky sušeného ovocia; marmelády; ovocné šaláty; zemiakové chuťovky; potravinárska želatína (nie cukrovinky); džemy; kompóty; nátierky z ovocného želé; zeleninové nátierky; zeleninová pena; rybacia pena; ochutené orechy; zmesi sušeného ovocia; zmesi ovocia a orechov; vajcia; mlieko; kokosové mlieko; ryžové mlieko (náhradka mlieka); mandľové mlieko; ovsené mlieko; maslo; orechové nátierky; nápoje z mliečnych výrobkov; mliečne nápoje (s vysokým obsahom

mlieka); mliečne výrobky; margarín; mäkké zrejúce syry; zrejúce syry; syrové nátierky; mäkké biele syry; ovčí syr; smotana (mliečne výrobky); kefír (mliečny nápoj); jogurt; jogurtové dezerty; jogurty na pitie; jogurty s ovocnou príchuťou; potravinárske oleje; pokrmové tuky; potravinársky kokosový olej; olivový olej; lančmít; konzervy; nakladaná zelenina; prípravky na výrobu polievok; konzervované polievky; zeleninové šaláty; pripravené jedlá pozostávajúce prevažne zo zeleniny; vegetariánske klobásy, salámy, párky; sójové rezne; rezne z tofu; spracovaná zelenina; nátierky na báze strukovín; zeleninové nátierky; náhradky mäsa; náhradky masla; nápoje na báze jogurtu; kandizované ovocné chuťovky; ovocné chuťovky; pripravené zeleninové jedlá; hummus (cícerová kaša); sójové chuťovky; chuťovky na báze tofu; tofu; mäso; údené klobásy, salámy, párky; mäsové nátierky; vývary (bujóny); mäsové výťažky; spracované mäsové výrobky; mrazené mäsové výrobky.

30 - Ovocné omáčky; čaj; sladké nátierky (med); čokoládové pasty; orechové cukrovinky; potravinové zmesi pozostávajúce z obilných vločiek a sušeného ovocia; mliečne cukrovinky; smotanové zmrzliny; zmrzliny; mrazené jogurty (mrazené potraviny); šerbety (zmrzlinové nápoje); jedlá z rezancov; jedlá z ryže; müsli; pripravené dezerty (cukrovinky); vegánske zákusky, koláče; omáčky (chuťové prísady); káva; čaj; kakao; cukor; ryža; múčne potravinové pasty; tapioka; ságo; kvety a listy rastlín (náhradky čaju); imitácia čokolády; kávové náhradky; kávové nápoje; kakaové nápoje; múka; obilninové vločky; cereálne tyčinky; energetické tyčinky; obilniny pripravené na konzumáciu; kukuričné vločky; lupienky z obilnín; chuťovky na báze viacerých obilnín; müsli chuťovky; obilninové chuťovky; ryžové chuťovky; sklenené rezance; müsli tyčinky; pšeničná krupica; pizza; chlieb; sendviče; cukrovinky; žuvačky; mrazené jogurty (mrazené potraviny); penové cukrovinky; cukrovinky; ovocné želé (cukrovinky); cukrovinky obsahujúce ovocie; jemné pečivárske výrobky; sladkosti na iné ako na lekárske účely; čokoláda; smotanové zmrzliny; anglický krém; pudinky; med; melasový sirup; droždie; práškové droždie; kuchynská soľ; horčica; majonézy; kečup; ocot; omáčky (chuťové prísady); zmesi na prípravu omáčok; zálievky na šaláty; chuťové prísady; suši; pripravené jedlá z ryže; instantné kaše; suché a tekuté jedlá pripravené na podávanie, pozostávajúce prevažne z ryže; chuťovky vyrobené zo sójovej múky; ochutená fazuľová pasta; hotové zmesi na pečenie; pripravené zmesi na koláče; náplne do koláčov a zákuskov na báze krému; chlebové sušienky; maslové krémy; sušienky.

31 - Nespracované škrupinové ovocie; otruby; čerstvé ovocie; čerstvá zelenina; poľnohospodárske produkty (nespracované); poľnohospodárske a vodohospodárske plodiny (surové, nespracované); záhradnícke a lesnícke produkty (surové, nespracované); semená na siatie; rastliny; živé kvety; sušené kvety (na dekoráciu); krmivo pre zvieratá

chované v domácnosti; pieskovaný papier pre domáce zvieratá (podstielka).

32 - Nealkoholické ovocné nápoje; pivo; pivové koktaily; pivo; nealkoholické pivo; minerálne vody (nápoje); sýtené vody; ovocné džúsy; zeleninové džúsy (nápoje); sýtené ovocné šťavy; mrazené sýtené nápoje (nealkoholické); nealkoholické nápoje; mixované ovocné alebo zeleninové nápoje; šťavy (nealkoholické nápoje); nealkoholické nápoje s ovocnou príchuťou; nealkoholické ovocné nápoje; limonády; sirupy na výrobu nápojov; prípravky na výrobu nealkoholických nápojov; nealkoholické nápoje obsahujúce zeleninové džúsy.

33 - Nápoje z vína; prípravky na výrobu alkoholických nápojov; alkoholické nápoje okrem piva; víno; liehoviny; likéry; alkoholické koktailové zmesi; koktaily; nápoje obsahujúce víno (spritzery).

35 - Maloobchodné služby s potravinami; reklama; podpora predaja pre tretie osoby; reklamné služby súvisiace s predajom tovaru; sprostredkovanie obchodnej činnosti pre tretie osoby; správa spotrebiteľských vernostných programov; poskytovanie obchodných informácií spotrebiteľom pri výbere tovarov a služieb; obchodná správa a riadenie; prieskum trhu a analýza prieskumov trhu.

(540)



(550) obrazová

(591) modrá, biela

(731) Jeronimo Martins Polska S.A., Żniwna 5, Kostrzyn, PL;

(740) ČECHOVÁ & PARTNERS s. r. o., Bratislava-Staré Mesto, SK;

(210) 1567-2023

(220) 17.7.2023

(511) 29, 30, 31, 32 NCL (12)

(511) 29 - Mäso; hydina (mäso); divina; bravčové mäso; hovädzie mäso; údeniny; šunka; mrazom sušené mäso; mäsové výťažky; konzervované mäso; pečeňová paštéta; rybacia pena; ryby (neživé); rybie plátky (filé); konzervy s rybami; nátierky z rýb a morských plodov; morské plody; rybia múčka (potraviny); konzervované ovocie; konzervovaná zelenina; varená zelenina; sušená zelenina; sušené ovocie; varené ovocie; plátky sušeného ovocia; zeleninové chuťovky; zemiakové lupienky; potravinárska želatína (nie cukrovinky); džemy; marmelády; ovocná dreň; dusené ovocie; mrazené ovocie; vajcia; mlieko; mliečne

výrobky; jogurt; kefír (mliečny nápoj); kyslomliečne nápoje; mliečne koktaily; pokrmové tuky; pokrmové oleje; margarín; maslo; lúpané slnečnicové semená; koncentrované vývary; jedlé orechy; spracované škrupinové ovocie; mrazené ovocie; konzervy s ovocím; ovocné chuťovky; zeleninová pena; ovocné pyrė; ovocné šaláty; syry; čerstvé prírodné syry (cottage); smotana (mliečne výrobky); tvaroh; mliečne pudinky; konzervy so zeleninou; spracovaná zelenina; polievky; chuťovky na báze orechov a semien; pripravené zeleninové jedlá; pripravené mäsové jedlá; paradajková pasta; konzervované ryby; rybacie chuťovky; mäsové chuťovky.

30 - Káva; čaj; kakao; ryža; tapioka; ságo; múka; prípravky z obilnín; chlieb; cukríky; smotanové zmrzliny; med; droždie; práškové droždie; kuchynská soľ; horčica; ocot; chuťové prísady; omáčky (chuťové prísady); kukuričné pukance; obilninové vločky; omáčky na namáčanie.

31 - Obilie a poľnohospodárske, záhradnícke a lesné produkty (surové, nespracované); čerstvé ovocie; čerstvá zelenina; čerstvé záhradné bylinky; nespracované škrupinové ovocie.

32 - Nealkoholické nápoje; vody (nápoje); ovocné džúsy; zeleninové džúsy (nápoje); nealkoholické ochutené sýtené nápoje; prípravky na výrobu nealkoholických nápojov; sirupy na výrobu nápojov; sójové nápoje a orechové nápoje, nie náhrady mlieka.

(540)

(550) obrazová

(591) červená, biela

(731) Jeronimo Martins Polska S.A., Żniwna 5, Kostrzyn, PL;

(740) ČECHOVÁ & PARTNERS s. r. o., Bratislava-Staré Mesto, SK;

(210) 1568-2023

(220) 17.7.2023

(511) 29, 30, 31, 32, 33, 35 NCL (12)

(511) 29 - Ovocné rôsoly, džemy, kompóty; konzervované ovocie; mrazené ovocie; kandizované ovocie; dusené ovocie; nátierky z ovocného želé; ovocná dreň; marmelády; spracované škrupinové ovocie; ovocné šupky; ovocie naložené v alkohole; konzervy s ovocím; ovocné chuťovky; kompóty; konzervované bobuľové ovocie; lisovaná ovocná pasta; spracované ovocie; ovocné koncentráty na prípravu jedál; detská výživa na báze upraveného ovocia; sušené ovocie.

30 - Cukríky; zmrzliny; ovocné želé (cukrovinky); ovocné cukrovinky; šerbety (zmrzlinové nápoje).

31 - Čerstvé ovocie; rastliny.

32 - Ovocné nápoje a ovocné džúsy; sirupy a iné prípravky na výrobu nealkoholických nápojov; nealkoholické ovocné výťažky; ovocné džúsy; sirupy na výrobu nápojov; mušty; sirupy na výrobu limonád; ovocné nektáre; nealkoholické nápoje zo sušeného ovocia.

33 - Alkoholické výťažky z ovocia; aperitívy; destilované nápoje; jablčné mušty (alkoholické); víno; likéry; liehoviny; alkoholické nápoje s ovocím.

35 - Maloobchodné služby s tovarmi uvedenými v triedach 29, 30, 31, 32 a 33 tohto zoznamu; veľkoobchodné služby s tovarmi uvedenými v triedach 29, 30, 31, 32 a 33 tohto zoznamu.

(540) APPERT

(550) slovná

(731) Dostál Peter, Jelenecká 218/252, Nitrianske Hrnčiarovce, SK;

(740) MG LEGAL s.r.o., Košice-Staré Mesto, SK;

(210) 1569-2023

(220) 17.7.2023

(511) 45 NCL (12)

(511) 45 - Právne služby.

(540)

LEGAL HUB
X
BURDA LEGAL
LAW FIRM

(550) obrazová

(731) BURDA LEGAL s.r.o., Rudnícka 8, Bratislava-Rača, SK;

(210) 1571-2023

(220) 17.7.2023

(511) 29, 30, 31, 32, 33, 35 NCL (12)

(511) 29 - Ovocné rôsoly, džemy, kompóty; konzervované ovocie; mrazené ovocie; kandizované ovocie; dusené ovocie; nátierky z ovocného želé; ovocná dreň; marmelády; spracované škrupinové ovocie; ovocné šupky; ovocie naložené v alkohole; konzervy s ovocím; ovocné chuťovky; kompóty; konzervované bobuľové ovocie; lisovaná ovocná pasta; spracované ovocie; ovocné koncentráty na prípravu jedál; detská výživa na báze upraveného ovocia; sušené ovocie.

30 - Cukríky; zmrzliny; ovocné želé (cukrovinky); ovocné cukrovinky; šerbety (zmrzlinové nápoje).

31 - Čerstvé ovocie; rastliny.

32 - Ovocné nápoje a ovocné džúsy; sirupy a iné prípravky na výrobu nealkoholických nápojov; nealkoholické ovocné výťažky; ovocné džúsy; sirupy na výrobu nápojov; mušty; sirupy na výrobu limonád; ovocné nektáre; nealkoholické nápoje zo sušeného ovocia.

33 - Alkoholické výťažky z ovocia; aperitívy; destilované nápoje; jablčné mušty (alkoholické); víno; likéry; liehoviny; alkoholické nápoje s ovocím.

35 - Maloobchodné služby s tovarmi uvedenými v triedach 29, 30, 31, 32 a 33 tohto zoznamu; veľkoobchodné služby s tovarmi uvedenými v triedach 29, 30, 31, 32 a 33 tohto zoznamu.

(540)



(550) obrazová

(591) čierna, biela, zlatá

(731) Dostál Peter, Jelenecká 218/252, Nitrianske Hrnčiarovce, SK;

(740) MG LEGAL s.r.o., Košice-Staré Mesto, SK;

(210) 1576-2023

(220) 18.7.2023

(511) 29, 35, 43 NCL (12)

(511) 29 - Údeniny; konzervovaná zelenina; šunka; slanina; potravinársky olivový olej.

35 - Kancelárie zaoberajúce sa dovozom a vývozom; zásobovacie služby pre tretie osoby (nákup tovarov a služieb pre iné podniky); prezentácia výrobkov v komunikačných médiách pre maloobchod; obchodné informácie a rady spotrebiteľom pri výbere tovarov a služieb; maloobchodné služby s pekářskými výrobkami; organizovanie a vedenie obchodných podujatí; online objednávkové reštauračné služby rozvozu jedla alebo jedlo so sebou; reklama na výrobky prostredníctvom influencerov; marketing prostredníctvom influencerov.

43 - Dodávanie hotových jedál a nápojov na objednávku (katering); kaviarne; reštauračné (stravovacie) služby; rýchle občerstvenie (snackbary); bary (služby); služby reštaurácií "jedlo so sebou".

(540)

FINE ITALIAN FOOD
LaSalumeria

(550) obrazová

(731) La Salumeria s.r.o., Farská 1325/22, Nitra, SK;

(740) AZ LEGAL, s.r.o., Nitra, SK;

(210) 1579-2023

(220) 18.7.2023

(511) 41, 43 NCL (12)

(511) 41 - Služby kasín (hazardné hry); hazardné hry (herne); herne s hracími automatmi (služby); plánovanie a organizovanie večierkov.

43 - Hotelové ubytovacie služby; reštauračné (stravovacie) služby; rýchle občerstvenie (snackbary); bary (služby).

(540)

(550) obrazová

(591) čierna, zlatá

(731) Merkurworld s.r.o., Moyzesova 36, Košice-Staré Mesto, SK;

(740) Advokátska kancelária Lucia Karkesová s. r. o., Bratislava-Ružinov, SK;

(210) 1582-2023

(220) 19.7.2023

(511) 41 NCL (12)

(511) 41 - Výchova; vzdelávanie; vyučovanie; informácie o výchove a vzdelávaní; detské škôlky (vzdelávanie); školské služby (vzdelávanie); materské školy; pedagogická činnosť.

(540)

(550) obrazová

(591) biela, zelená, sivá, oranžová

(731) Lobelka, s.r.o., Ul. 1 mája 1204/140, Liptovský Mikuláš, SK;

(740) MG LEGAL s.r.o., Košice-Staré Mesto, SK;

(210) 1600-2023

(220) 21.7.2023

(511) 3, 11, 35 NCL (12)

(511) 3 - Bieliace prípravky a pracie prostriedky; prípravky na čistenie, leštenie, odmasťovanie a brúsenie; mydlá; avivážne prípravky; čistiace prípravky; čistiace oleje; pracie prostriedky; toaletné prípravky; mydielka.

11 - Kuchynské batérie; kúpeľňové batérie; sprchové batérie; vaňové batérie; vodovodné batérie; vane; vane na sedacie kúpele; prenosné kabíny na parné kúpele; inštalčný materiál na vane; ohrievače vody (bojlery); kúpeľňové armatúry; bidety; bojler (nie časti strojov); radiátorové uzávery; elektrické vreckové baterky; ohrievače vody; dýzy; prenosné záchody; ventilátory (klimatizácia); vodovodné zariadenia; vodovody; toalety (WC); sprchy; zariadenia na úpravu vody; zariadenia na filtrovanie vody; umývadlá; radiátory (na kúrenie); príslušenstvo na reguláciu vodných alebo plynových zariadení a na vodovodné alebo plynové potrubia; bezpečnostné zariadenia na vodné alebo plynové zariadenia a na vodovodné alebo plynové potrubia; kohútiky; vodovodné podložky, krúžky; sanitárne (toaletné) prístroje a zariadenia; toaletné (záchodové) misy; zmiešavacie batérie na vodovodné potrubia; zariadenia na zásobovanie vodou; splachovacie zariadenia, splachovače; zariadenia na privod vody;; kúpeľňové armatúry; sprchové kúty a boxy; sprchové koncovky; záchodové sedadlá; prístroje na hydromasážne kúpele; guľové ventily; páky záchodových splachovačov; roháčky (rohové ventily);

vaňové zásteny; pisoáre; zariadenia na filtrovanie vzduchu; prístroje na chladenie vzduchu.

35 - Reklama; podpora predaja pre tretie osoby; inzertné služby; organizovanie obchodných alebo reklamných výstav; maloobchodné a veľkoobchodné služby s tovarmi uvedenými v triedach 3 a 11 tohto zoznamu; maloobchodné a veľkoobchodné služby s tovarmi uvedenými v triedach 3 a 11 tohto zoznamu prostredníctvom internetu.

(540)

AVALDA
 DOTYK DOMOVA

(550) obrazová

(731) AVALDA, M. Chrásteka 512/25, Žiar nad Hronom, SK;

(210) 1603-2023

(220) 21.7.2023

(511) 3, 11, 35 NCL (12)

(511) 3 - Bieliace prípravky a pracie prostriedky; prípravky na čistenie, leštenie, odmasťovanie a brúsenie; mydlá; avivážne prípravky; čistiace prípravky; čistiace oleje; pracie prostriedky; toaletné prípravky; mydielka.

11 - Kuchynské batérie; kúpeľňové batérie; sprchové batérie; vaňové batérie; vodovodné batérie; vane; vane na sedacie kúpele; prenosné kabíny na parné kúpele; inštalačný materiál na vane; ohrievače vody (bojlery); kúpeľňové armatúry;

bidety; bojler (nie časti strojov); radiátorové uzávery; elektrické vreckové baterky; ohrievače vody; dýzy; prenosné záchody; ventilátory (klimatizácia); vodovodné zariadenia; vodovody; toalety (WC); sprchy; zariadenia na úpravu vody; zariadenia na filtrovanie vody; umývadlá; radiátory (na kúrenie); príslušenstvo na reguláciu vodných alebo plynových zariadení a na vodovodné alebo plynové potrubia; bezpečnostné zariadenia na vodné alebo plynové zariadenia a na vodovodné alebo plynové potrubia; kohútiky; vodovodné podložky, krúžky; sanitárne (toaletné) prístroje a zariadenia; toaletné (záchodové) misy; zmiešavacie batérie na vodovodné potrubia; zariadenia na zásobovanie vodou; splachovacie zariadenia, splachovače; zariadenia na prívod vody; sprchové kúty a boxy; sprchové koncovky; záchodové sedadlá; prístroje na hydromasážne kúpele; guľové ventily; páky záchodových splachovačov; roháčky (rohové ventily); vaňové zásteny; pisoáre; zariadenia na filtrovanie vzduchu; prístroje na chladenie vzduchu.

35 - Reklama; podpora predaja pre tretie osoby; inzertné služby; organizovanie obchodných alebo reklamných výstav; maloobchodné a veľkoobchodné služby s tovarmi uvedenými v triedach 3 a 11 tohto zoznamu; maloobchodné a veľkoobchodné služby s tovarmi uvedenými v triedach 3 a 11 tohto zoznamu prostredníctvom internetu.

(540) AVALDA

(550) slovná

(731) AVALDA, M. Chrásteka 512/25, Žiar nad Hronom, SK;

FG3M

Zapísané ochranné známky bez zmeny po zverejnení prihlášky

(210)	(111)	(210)	(111)	(210)	(111)	(210)	(111)
387-2022	260223	419-2023	260240	571-2023	260202	671-2023	260300
585-2022	260181	420-2023	260239	572-2023	260203	673-2023	260289
821-2022	260204	423-2023	260145	574-2023	260159	674-2023	260292
1145-2022	260205	451-2023	260146	575-2023	260160	678-2023	260302
1148-2022	260206	453-2023	260147	576-2023	260161	679-2023	260293
1178-2022	260207	461-2023	260230	578-2023	260162	680-2023	260291
1244-2022	260208	471-2023	260148	580-2023	260163	681-2023	260294
1507-2022	260209	473-2023	260149	581-2023	260164	684-2023	260303
1644-2022	260222	475-2023	260150	582-2023	260166	686-2023	260296
1692-2022	260224	482-2023	260243	583-2023	260165	687-2023	260298
1699-2022	260225	484-2023	260151	585-2023	260247	688-2023	260295
1700-2022	260226	485-2023	260152	587-2023	260167	689-2023	260301
1705-2022	260210	486-2023	260153	601-2023	260168	694-2023	260297
1823-2022	260227	494-2023	260154	602-2023	260169	697-2023	260250
2032-2022	260228	498-2023	260155	605-2023	260242	699-2023	260251
2171-2022	260229	503-2023	260156	611-2023	260170	700-2023	260252
2181-2022	260211	514-2023	260157	614-2023	260248	702-2023	260253
2186-2022	260212	515-2023	260158	621-2023	260249	705-2023	260256
2205-2022	260213	517-2023	260182	626-2023	260171	707-2023	260254
2247-2022	260231	523-2023	260183	632-2023	260172	709-2023	260257
2257-2022	260214	524-2023	260184	634-2023	260173	713-2023	260258
2323-2022	260232	526-2023	260185	635-2023	260174	715-2023	260261
97-2023	260215	528-2023	260186	637-2023	260176	716-2023	260255
123-2023	260233	529-2023	260187	638-2023	260177	717-2023	260259
137-2023	260216	530-2023	260188	641-2023	260175	718-2023	260262
196-2023	260234	532-2023	260189	646-2023	260278	721-2023	260263
200-2023	260235	538-2023	260190	647-2023	260279	722-2023	260264
234-2023	260217	540-2023	260191	648-2023	260280	723-2023	260265
235-2023	260218	542-2023	260192	649-2023	260178	725-2023	260272
277-2023	260236	544-2023	260193	650-2023	260179	726-2023	260266
317-2023	260219	546-2023	260244	652-2023	260281	728-2023	260273
342-2023	260237	549-2023	260194	653-2023	260283	739-2023	260260
355-2023	260138	556-2023	260246	656-2023	260282	741-2023	260274
370-2023	260238	557-2023	260195	657-2023	260299	742-2023	260275
382-2023	260139	559-2023	260196	658-2023	260180	762-2023	260267
383-2023	260241	563-2023	260245	660-2023	260284	763-2023	260276
387-2023	260140	566-2023	260197	664-2023	260285	766-2023	260268
388-2023	260141	567-2023	260198	665-2023	260286	767-2023	260269
391-2023	260142	568-2023	260199	667-2023	260287	768-2023	260270
414-2023	260143	569-2023	260200	668-2023	260288	769-2023	260271
416-2023	260144	570-2023	260201	669-2023	260290	770-2023	260277

(111) 260138

(151) 17.7.2023

(180) 9.2.2033

(210) 355-2023

(220) 9.2.2023

(442) 12.4.2023

(732) ITV STUDIOS LIMITED, ITV White City, 201 Wood Lane,
Londýn W12 7RU, GB;(740) CMS Cameron McKenna Nabarro Olswang, advokáti,
v.o.s. konajúca v SR cez CMS Cameron McKennaNabarro Olswang, advokáti, v.o.s., organizačná zložka,
Bratislava-Staré Mesto, SK;Dátum začatia plynutia obdobia rozhodného pre
používanie ochrannej známky: 17.7.2023**(111) 260139**

(151) 17.7.2023

(180) 15.2.2033

(210) 382-2023

(220) 15.2.2023

(442) 12.4.2023

(732) RAJO s.r.o., Studená 35, Bratislava-Ružinov, SK;

(740) TaylorWessing e/n/w/c advokáti s. r. o., Bratislava-Staré Mesto, SK;
Dátum začatia plynutia obdobia rozhodného pre používanie ochrannej známky: 17.7.2023

(111) 260140

(151) 17.7.2023
(180) 15.2.2033
(210) 387-2023
(220) 15.2.2023
(442) 12.4.2023
(732) RAJO s.r.o., Studená 35, Bratislava-Ružinov, SK;
(740) TaylorWessing e/n/w/c advokáti s. r. o., Bratislava-Staré Mesto, SK;
Dátum začatia plynutia obdobia rozhodného pre používanie ochrannej známky: 17.7.2023

(111) 260141

(151) 17.7.2023
(180) 15.2.2033
(210) 388-2023
(220) 15.2.2023
(442) 12.4.2023
(732) RAJO s.r.o., Studená 35, Bratislava-Ružinov, SK;
(740) TaylorWessing e/n/w/c advokáti s. r. o., Bratislava-Staré Mesto, SK;
Dátum začatia plynutia obdobia rozhodného pre používanie ochrannej známky: 17.7.2023

(111) 260142

(151) 17.7.2023
(180) 15.2.2033
(210) 391-2023
(220) 15.2.2023
(442) 12.4.2023
(732) Prima banka Slovensko, a.s., Hodžova 219/11, Žilina, SK;
(740) LITVÁKOVÁ A SPOL., s. r. o., Bratislava-Nové Mesto, SK;
Dátum začatia plynutia obdobia rozhodného pre používanie ochrannej známky: 17.7.2023

(111) 260143

(151) 17.7.2023
(180) 19.2.2033
(210) 414-2023
(220) 19.2.2023
(442) 12.4.2023
(732) Hrubovčák Jozef, Rastislavova 3487/20, Poprad, SK;
Dátum začatia plynutia obdobia rozhodného pre používanie ochrannej známky: 17.7.2023

(111) 260144

(151) 17.7.2023
(180) 19.2.2033
(210) 416-2023
(220) 19.2.2023
(442) 12.4.2023

(732) Hrubovčák Jozef, Rastislavova 3487/20, Poprad, SK;
Dátum začatia plynutia obdobia rozhodného pre používanie ochrannej známky: 17.7.2023

(111) 260145

(151) 17.7.2023
(180) 20.2.2033
(210) 423-2023
(220) 20.2.2023
(442) 12.4.2023
(732) ConsultLine, s.r.o., Vojenská 22, Levice, SK;
Dátum začatia plynutia obdobia rozhodného pre používanie ochrannej známky: 17.7.2023

(111) 260146

(151) 17.7.2023
(180) 22.2.2033
(210) 451-2023
(220) 22.2.2023
(442) 12.4.2023
(732) Zelenina Nižná Myšľa, s. r. o., Nižná Myšľa 410, SK;
(740) Ing. Peter Kohut PK consulting, Michalovce, SK;
Dátum začatia plynutia obdobia rozhodného pre používanie ochrannej známky: 17.7.2023

(111) 260147

(151) 17.7.2023
(180) 22.2.2033
(210) 453-2023
(220) 22.2.2023
(442) 12.4.2023
(732) Plášek Daniel, Kaštieľska 16145/18, Bratislava-Ružinov, SK;
Dátum začatia plynutia obdobia rozhodného pre používanie ochrannej známky: 17.7.2023

(111) 260148

(151) 17.7.2023
(180) 27.2.2033
(210) 471-2023
(220) 27.2.2023
(442) 12.4.2023
(732) Blaško Peter, MVDr., Podzáhradná 12215/36B, Bratislava-Podunajské Biskupice, SK;
(740) Ing. Mária Holoubková - HOLOUBKOVÁ Patentová a známková kancelária, Bratislava-Staré Mesto, SK;
Dátum začatia plynutia obdobia rozhodného pre používanie ochrannej známky: 17.7.2023

(111) 260149

(151) 17.7.2023
(180) 27.2.2033
(210) 473-2023
(220) 27.2.2023
(442) 12.4.2023
(732) Blaško Peter, MVDr., Podzáhradná 12215/36B, Bratislava-Podunajské Biskupice, SK;

(740) Ing. Mária Holoubková - HOLOUBKOVÁ Patentová a známková kancelária, Bratislava-Staré Mesto, SK;
Dátum začatia plynutia obdobia rozhodného pre používanie ochrannej známky: 17.7.2023

(111) 260150

(151) 17.7.2023

(180) 24.2.2033

(210) 475-2023

(220) 24.2.2023

(442) 12.4.2023

(732) TORSON, spol. s r.o., Hlohovská cesta 94/22, Leopoldov, SK;

(740) Pacalaj, Palla a partneri, s.r.o., Trnava, SK;
Dátum začatia plynutia obdobia rozhodného pre používanie ochrannej známky: 17.7.2023**(111) 260151**

(151) 17.7.2023

(180) 28.2.2033

(210) 484-2023

(220) 28.2.2023

(442) 12.4.2023

(732) Prešovská univerzita v Prešove, Ul. 17. novembra 3724/15, Prešov, SK;

Dátum začatia plynutia obdobia rozhodného pre používanie ochrannej známky: 17.7.2023

(111) 260152

(151) 17.7.2023

(180) 27.2.2033

(210) 485-2023

(220) 27.2.2023

(442) 12.4.2023

(732) MARKÍZA - SLOVAKIA, spol. s r.o., Bratislavská 1/a, Bratislava - Záhorská Bystrica, SK;

(740) FAJNOR IP s. r. o., Bratislava-Petržalka, SK;
Dátum začatia plynutia obdobia rozhodného pre používanie ochrannej známky: 17.7.2023**(111) 260153**

(151) 17.7.2023

(180) 28.2.2033

(210) 486-2023

(220) 28.2.2023

(442) 12.4.2023

(732) Prešovská univerzita v Prešove, Ul. 17. novembra 3724/15, Prešov, SK;

Dátum začatia plynutia obdobia rozhodného pre používanie ochrannej známky: 17.7.2023

(111) 260154

(151) 17.7.2023

(180) 1.3.2033

(210) 494-2023

(220) 1.3.2023

(442) 12.4.2023

(732) Blaško Peter, MVDr., Podzáhradná 12215/36B, Bratislava-Podunajské Biskupice, SK;

(740) Ing. Mária Holoubková - HOLOUBKOVÁ Patentová a známková kancelária, Bratislava-Staré Mesto, SK;
Dátum začatia plynutia obdobia rozhodného pre používanie ochrannej známky: 17.7.2023

(111) 260155

(151) 17.7.2023

(180) 1.3.2033

(210) 498-2023

(220) 1.3.2023

(442) 12.4.2023

(732) Wagner Rudolf, Mostová 768/40, Veľký Meder, SK;

(740) JUDr. Zsolt Hodosi, advokát, Dunajská Streda, SK;
Dátum začatia plynutia obdobia rozhodného pre používanie ochrannej známky: 17.7.2023**(111) 260156**

(151) 17.7.2023

(180) 1.3.2033

(210) 503-2023

(220) 1.3.2023

(442) 12.4.2023

(732) OMA CZ, a.s., Borová 103, Stráž pod Ralskem, CZ;

(740) BRICHTA & PARTNERS s. r. o., Bratislava-Staré Mesto, SK;

Dátum začatia plynutia obdobia rozhodného pre používanie ochrannej známky: 17.7.2023

(111) 260157

(151) 17.7.2023

(180) 1.3.2033

(210) 514-2023

(220) 1.3.2023

(442) 12.4.2023

(732) MultiBusiness, s.r.o., Pod Vtáčnikom 13896/5, Bratislava-Nové Mesto, SK;

(740) Advokátní kancelář Mgr. Petr Žižka, LL.M., Plzeň, CZ;
Dátum začatia plynutia obdobia rozhodného pre používanie ochrannej známky: 17.7.2023**(111) 260158**

(151) 17.7.2023

(180) 1.3.2033

(210) 515-2023

(220) 1.3.2023

(442) 12.4.2023

(732) VIA DANUBIA, s.r.o., Hadriánova 1632/2, Bratislava-Rusovce, SK;

(740) LD Legal, s.r.o., Bratislava-Nové Mesto, SK;
Dátum začatia plynutia obdobia rozhodného pre používanie ochrannej známky: 17.7.2023**(111) 260159**

(151) 17.7.2023

(180) 10.3.2033

(210) 574-2023

(220) 10.3.2023

(442) 12.4.2023

(732) GRUPA MASPEX Sp. z o.o., Legionów 37, Wadowice, PL;

(740) Ing. Zuzana Gajdošíková - Patentová a známková kancelária, Bratislava-Petržalka, SK;
Dátum začatia plynutia obdobia rozhodného pre používanie ochrannej známky: 17.7.2023

(732) Lekáreň MÁRIA, s.r.o., Rajecká cesta 179/14, Rajecké Teplice, SK;
Dátum začatia plynutia obdobia rozhodného pre používanie ochrannej známky: 17.7.2023

(111) 260160

(151) 17.7.2023

(180) 10.3.2033

(210) 575-2023

(220) 10.3.2023

(442) 12.4.2023

(732) Tibor Tabaj, Horná Štubňa 346, SK;

(740) Advokátní kancelář Mgr. Petr Žížka, LL.M., Plzeň, CZ;
Dátum začatia plynutia obdobia rozhodného pre používanie ochrannej známky: 17.7.2023

(111) 260165

(151) 17.7.2023

(180) 10.3.2033

(210) 583-2023

(220) 10.3.2023

(442) 12.4.2023

(732) Lekáreň MÁRIA, s.r.o., Rajecká cesta 179/14, Rajecké Teplice, SK;
Dátum začatia plynutia obdobia rozhodného pre používanie ochrannej známky: 17.7.2023

(111) 260161

(151) 17.7.2023

(180) 10.3.2033

(210) 576-2023

(220) 10.3.2023

(442) 12.4.2023

(732) ItalyBusiness s.r.o., Michalská 7, Bratislava-Staré Mesto, SK;

(740) Mgr. Magdaléna Bachratá - BACHRATÁ & BACHRATÝ OFFICE, Patentová a známková kancelária, Zálesie, SK;
Dátum začatia plynutia obdobia rozhodného pre používanie ochrannej známky: 17.7.2023

(111) 260166

(151) 17.7.2023

(180) 10.3.2033

(210) 582-2023

(220) 10.3.2023

(442) 12.4.2023

(732) Včelco s.r.o., Továrenská 1278/10A, Smolenice, SK;

(740) Ing. Peter Hojčuš - Patentová a známková kancelária, Bratislava-Petržalka, SK;
Dátum začatia plynutia obdobia rozhodného pre používanie ochrannej známky: 17.7.2023

(111) 260162

(151) 17.7.2023

(180) 10.3.2033

(210) 578-2023

(220) 10.3.2023

(442) 12.4.2023

(732) British American Tobacco (Brands) Limited, Globe House, 4 Temple Place, London WC2R 2PG, GB;

(740) JUDr. Jiří Čermák, advokát, Bratislava 1, SK;
Dátum začatia plynutia obdobia rozhodného pre používanie ochrannej známky: 17.7.2023

(111) 260167

(151) 17.7.2023

(180) 13.3.2033

(210) 587-2023

(220) 13.3.2023

(442) 12.4.2023

(732) Kamenárstvo ORTH s. r. o., Hviezdoslavova 48/69, Práznovce, SK;

(740) MG LEGAL s.r.o., Košice-Staré Mesto, SK;
Dátum začatia plynutia obdobia rozhodného pre používanie ochrannej známky: 17.7.2023

(111) 260163

(151) 17.7.2023

(180) 10.3.2033

(210) 580-2023

(220) 10.3.2023

(442) 12.4.2023

(732) Demokrati, Miletičova 559/21, Bratislava-Ružinov, SK;

(740) Borovský Tomáš, Mgr., Piešťany, SK;
Dátum začatia plynutia obdobia rozhodného pre používanie ochrannej známky: 17.7.2023

(111) 260168

(151) 17.7.2023

(180) 14.3.2033

(210) 601-2023

(220) 14.3.2023

(442) 12.4.2023

(732) Dongguan Hengtai Biotechnology Co., Ltd, Room 5028, No. 915, Chang'an Section, Tai'an Road, Chang'an Town, Dongguan City, Guangdong Province, CN;

(740) Trama Legal s. r. o., Bratislava-Staré Mesto, SK;
Dátum začatia plynutia obdobia rozhodného pre používanie ochrannej známky: 17.7.2023

(111) 260164

(151) 17.7.2023

(180) 10.3.2033

(210) 581-2023

(220) 10.3.2023

(442) 12.4.2023

(111) 260169

(151) 17.7.2023

(180) 15.3.2033

(210) 602-2023

(220) 15.3.2023

(442) 12.4.2023

(732) BAREZIO, s.r.o., Vajanského 5688/29, Prešov, SK;
 (740) MG LEGAL s.r.o., Košice-Staré Mesto, SK;
 Dátum začatia plynutia obdobia rozhodného pre
 používanie ochrannej známky: 17.7.2023

(111) 260170

(151) 17.7.2023
 (180) 15.3.2033
 (210) 611-2023
 (220) 15.3.2023
 (442) 12.4.2023
 (732) Štefánia Stromková, Raštub 703/12, Štrba, SK;
 Dátum začatia plynutia obdobia rozhodného pre
 používanie ochrannej známky: 17.7.2023

(111) 260171

(151) 17.7.2023
 (180) 17.3.2033
 (210) 626-2023
 (220) 17.3.2023
 (442) 12.4.2023
 (732) HET spol. s r.o., Ohníč č.p. 61, Ohníč, CZ;
 (740) Kapa Beta, s. r. o., Nová Dubnica, SK;
 Dátum začatia plynutia obdobia rozhodného pre
 používanie ochrannej známky: 17.7.2023

(111) 260172

(151) 17.7.2023
 (180) 20.3.2033
 (210) 632-2023
 (220) 20.3.2023
 (442) 12.4.2023
 (732) Miki Plichta s.r.o., Ružinská 219/15, Košice-Západ, SK;
 (740) Boldiz Law Firm s.r.o., Nové Zámky, SK;
 Dátum začatia plynutia obdobia rozhodného pre
 používanie ochrannej známky: 17.7.2023

(111) 260173

(151) 17.7.2023
 (180) 20.3.2033
 (210) 634-2023
 (220) 20.3.2023
 (442) 12.4.2023
 (732) POINFO SK, s.r.o., Mlynské nivy 49/II 1692, Bratislava-
 Ružinov, SK;
 Dátum začatia plynutia obdobia rozhodného pre
 používanie ochrannej známky: 17.7.2023

(111) 260174

(151) 17.7.2023
 (180) 20.3.2033
 (210) 635-2023
 (220) 20.3.2023
 (442) 12.4.2023
 (732) POINFO SK, s.r.o., Mlynské nivy 49/II 1692, Bratislava-
 Ružinov, SK;
 Dátum začatia plynutia obdobia rozhodného pre
 používanie ochrannej známky: 17.7.2023

(111) 260175

(151) 17.7.2023
 (180) 20.3.2033
 (210) 641-2023
 (220) 20.3.2023
 (442) 12.4.2023
 (732) POINFO SK, s.r.o., Mlynské nivy 49/II 1692, Bratislava-
 Ružinov, SK;
 Dátum začatia plynutia obdobia rozhodného pre
 používanie ochrannej známky: 17.7.2023

(111) 260176

(151) 17.7.2023
 (180) 21.3.2033
 (210) 637-2023
 (220) 21.3.2023
 (442) 12.4.2023
 (732) Den Braven Czech and Slovak a.s., Úvalno 353, Úvalno,
 CZ;
 (740) LITVÁKOVÁ A SPOL., s. r. o., Bratislava-Nové Mesto, SK;
 Dátum začatia plynutia obdobia rozhodného pre
 používanie ochrannej známky: 17.7.2023

(111) 260177

(151) 17.7.2023
 (180) 21.3.2033
 (210) 638-2023
 (220) 21.3.2023
 (442) 12.4.2023
 (732) Yan Xiaojing, Martinčekova 781/20, Bratislava-
 Ružinov, SK;
 (740) Mgr. Martina Špaňárová M&M CHINA BUSINESS,
 Banská Bystrica, SK;
 Dátum začatia plynutia obdobia rozhodného pre
 používanie ochrannej známky: 17.7.2023

(111) 260178

(151) 17.7.2023
 (180) 22.3.2033
 (210) 649-2023
 (220) 22.3.2023
 (442) 12.4.2023
 (732) Točeková Jana, JUDr. PhD., Vyšnokubínska 304/226,
 Vyšný Kubín, SK;
 Dátum začatia plynutia obdobia rozhodného pre
 používanie ochrannej známky: 17.7.2023

(111) 260179

(151) 17.7.2023
 (180) 22.3.2033
 (210) 650-2023
 (220) 22.3.2023
 (442) 12.4.2023
 (732) EUROCAMP DEVELOP s.r.o., Mojmirova 8, Košice-Staré
 Mesto, SK;
 Dátum začatia plynutia obdobia rozhodného pre
 používanie ochrannej známky: 17.7.2023

(111) 260180

(151) 17.7.2023
(180) 22.3.2033
(210) 658-2023
(220) 22.3.2023
(442) 12.4.2023
(732) Kapitاس s. r. o., Hviezdoslavovo námestie 169/12, Bratislava-Staré Mesto, SK;
(740) Trama Legal s. r. o., Bratislava-Staré Mesto, SK;
Dátum začatia plynutia obdobia rozhodného pre používanie ochrannej známky: 17.7.2023

(111) 260181

(151) 17.7.2023
(180) 16.3.2032
(210) 585-2022
(220) 16.3.2022
(442) 22.2.2023
(732) PIXEL FEDERATION, s.r.o., Einsteinova 19, Bratislava-Petržalka, SK;
(740) BRICHTA & PARTNERS s. r. o., Bratislava-Staré Mesto, SK;
Dátum začatia plynutia obdobia rozhodného pre používanie ochrannej známky: 17.7.2023

(111) 260182

(151) 17.7.2023
(180) 2.3.2033
(210) 517-2023
(220) 2.3.2023
(442) 12.4.2023
(732) Blaško Peter, MVDr., Podzáhradná 12215/36B, Bratislava-Podunajské Biskupice, SK;
(740) Ing. Mária Holoubková - HOLOUBKOVÁ Patentová a známková kancelária, Bratislava-Staré Mesto, SK;
Dátum začatia plynutia obdobia rozhodného pre používanie ochrannej známky: 17.7.2023

(111) 260183

(151) 17.7.2023
(180) 2.3.2033
(210) 523-2023
(220) 2.3.2023
(442) 12.4.2023
(732) flat office s. r. o., Landererova 7743/6, Bratislava-Staré Mesto, SK;
Dátum začatia plynutia obdobia rozhodného pre používanie ochrannej známky: 17.7.2023

(111) 260184

(151) 17.7.2023
(180) 3.3.2033
(210) 524-2023
(220) 3.3.2023
(442) 12.4.2023

(732) City Park Center a.s., Bencúrova 1516/10, Košice-Staré Mesto, SK;
Dátum začatia plynutia obdobia rozhodného pre používanie ochrannej známky: 17.7.2023

(111) 260185

(151) 17.7.2023
(180) 3.3.2033
(210) 526-2023
(220) 3.3.2023
(442) 12.4.2023
(732) City Park Center a.s., Bencúrova 1516/10, Košice-Staré Mesto, SK;
Dátum začatia plynutia obdobia rozhodného pre používanie ochrannej známky: 17.7.2023

(111) 260186

(151) 17.7.2023
(180) 3.3.2033
(210) 528-2023
(220) 3.3.2023
(442) 12.4.2023
(732) City Park Center a.s., Bencúrova 1516/10, Košice-Staré Mesto, SK;
Dátum začatia plynutia obdobia rozhodného pre používanie ochrannej známky: 17.7.2023

(111) 260187

(151) 17.7.2023
(180) 3.3.2033
(210) 529-2023
(220) 3.3.2023
(442) 12.4.2023
(732) City Park Center a.s., Bencúrova 1516/10, Košice-Staré Mesto, SK;
Dátum začatia plynutia obdobia rozhodného pre používanie ochrannej známky: 17.7.2023

(111) 260188

(151) 17.7.2023
(180) 3.3.2033
(210) 530-2023
(220) 3.3.2023
(442) 12.4.2023
(732) City Park Center a.s., Bencúrova 1516/10, Košice-Staré Mesto, SK;
Dátum začatia plynutia obdobia rozhodného pre používanie ochrannej známky: 17.7.2023

(111) 260189

(151) 17.7.2023
(180) 5.3.2033
(210) 532-2023
(220) 5.3.2023
(442) 12.4.2023
(732) textit s.r.o., Hattalova 3429/12A, Bratislava-Nové Mesto, SK;

(740) Bukovinský & Chlipala, s.r.o., Bratislava-Ružinov, SK;
Dátum začatia plynutia obdobia rozhodného pre
používanie ochrannej známky: 17.7.2023

(111) 260190

(151) 17.7.2023

(180) 3.3.2033

(210) 538-2023

(220) 3.3.2023

(442) 12.4.2023

(732) ROLAM s. r. o., Nemocničná 1934/1, Dolný Kubín, SK;
(740) BUKNA, advokátska kancelária, s.r.o., Dolný Kubín, SK;
Dátum začatia plynutia obdobia rozhodného pre
používanie ochrannej známky: 17.7.2023

(111) 260191

(151) 17.7.2023

(180) 3.3.2033

(210) 540-2023

(220) 3.3.2023

(442) 12.4.2023

(732) Balciarová Dorota, Veterná 1679/1, Rimavská Sobota,
SK;
Dátum začatia plynutia obdobia rozhodného pre
používanie ochrannej známky: 17.7.2023

(111) 260192

(151) 17.7.2023

(180) 6.3.2033

(210) 542-2023

(220) 6.3.2023

(442) 12.4.2023

(732) Králik Martin, Suché Mýto 4769/2, Bratislava-Staré
Mesto, SK;
(740) JUDr. Michal Hargaš, advokát, Bratislava-Staré Mesto,
SK;
Dátum začatia plynutia obdobia rozhodného pre
používanie ochrannej známky: 17.7.2023

(111) 260193

(151) 17.7.2023

(180) 6.3.2033

(210) 544-2023

(220) 6.3.2023

(442) 12.4.2023

(732) Dynamix, Magurská 6844/10, Prešov, SK;
(740) JUDr. Renáta Bačárová, PhD., LL.M., advokátka, Košice-
Juh, SK;
Dátum začatia plynutia obdobia rozhodného pre
používanie ochrannej známky: 17.7.2023

(111) 260194

(151) 17.7.2023

(180) 7.3.2033

(210) 549-2023

(220) 7.3.2023

(442) 12.4.2023

(732) ELITE JET s. r. o., Opavská 10229/26, Bratislava-Nové
Mesto, SK;
Dátum začatia plynutia obdobia rozhodného pre
používanie ochrannej známky: 17.7.2023

(111) 260195

(151) 17.7.2023

(180) 8.3.2033

(210) 557-2023

(220) 8.3.2023

(442) 12.4.2023

(732) Trnavská hudobná spoločnosť, občianske združenie,
Ulica Kapitulská 448/6, Trnava, SK;
(740) HALADA advokátska kancelária s.r.o., Trnava, SK;
Dátum začatia plynutia obdobia rozhodného pre
používanie ochrannej známky: 17.7.2023

(111) 260196

(151) 17.7.2023

(180) 9.3.2033

(210) 559-2023

(220) 9.3.2023

(442) 12.4.2023

(732) TAURIS, a.s., Potravinárska 6, Rimavská Sobota, SK;
(740) Ing. Dalibor Gruber - GELE, Košice-Západ, SK;
Dátum začatia plynutia obdobia rozhodného pre
používanie ochrannej známky: 17.7.2023

(111) 260197

(151) 17.7.2023

(180) 9.3.2033

(210) 566-2023

(220) 9.3.2023

(442) 12.4.2023

(732) Pepso s. r. o., Panenská 24, Bratislava-Staré Mesto, SK;
(740) inventa Patentová a známková kancelária s. r. o.,
Bratislava, SK;
Dátum začatia plynutia obdobia rozhodného pre
používanie ochrannej známky: 17.7.2023

(111) 260198

(151) 17.7.2023

(180) 9.3.2033

(210) 567-2023

(220) 9.3.2023

(442) 12.4.2023

(732) Pepso s. r. o., Panenská 24, Bratislava-Staré Mesto, SK;
(740) inventa Patentová a známková kancelária s. r. o.,
Bratislava, SK;
Dátum začatia plynutia obdobia rozhodného pre
používanie ochrannej známky: 17.7.2023

(111) 260199

(151) 17.7.2023

(180) 9.3.2033

(210) 568-2023

(220) 9.3.2023

(442) 12.4.2023

(732) Pepso s. r. o., Panenská 24, Bratislava-Staré Mesto, SK;

(740) inventa Patentová a známková kancelária s. r. o., Bratislava, SK;
Dátum začatia plynutia obdobia rozhodného pre používanie ochrannej známky: 17.7.2023

(111) 260200

(151) 17.7.2023

(180) 10.3.2033

(210) 569-2023

(220) 10.3.2023

(442) 12.4.2023

(732) Naturprodukt CZ spol. s r.o., Na Viničkách 638, Šestajovice, CZ;

(740) Ing. Mária Holoubková - HOLOUBKOVÁ Patentová a známková kancelária, Bratislava-Staré Mesto, SK;
Dátum začatia plynutia obdobia rozhodného pre používanie ochrannej známky: 17.7.2023

(111) 260201

(151) 17.7.2023

(180) 10.3.2033

(210) 570-2023

(220) 10.3.2023

(442) 12.4.2023

(732) GRUPA MASPEX Sp. z o.o., Legionów 37, Wadowice, PL;

(740) Ing. Zuzana Gajdošíková - Patentová a známková kancelária, Bratislava-Petržalka, SK;
Dátum začatia plynutia obdobia rozhodného pre používanie ochrannej známky: 17.7.2023

(111) 260202

(151) 17.7.2023

(180) 10.3.2033

(210) 571-2023

(220) 10.3.2023

(442) 12.4.2023

(732) GRUPA MASPEX Sp. z o.o., Legionów 37, Wadowice, PL;

(740) Ing. Zuzana Gajdošíková - Patentová a známková kancelária, Bratislava-Petržalka, SK;
Dátum začatia plynutia obdobia rozhodného pre používanie ochrannej známky: 17.7.2023

(111) 260203

(151) 17.7.2023

(180) 10.3.2033

(210) 572-2023

(220) 10.3.2023

(442) 12.4.2023

(732) Marek Štefánik Medical s.r.o., Nám. 1. mája 2, Bratislava-Staré Mesto, SK;

(740) JUDr. Dušan Štric, LL.M. - Patentová a známková kancelária, Bratislava-Staré Mesto, SK;
Dátum začatia plynutia obdobia rozhodného pre používanie ochrannej známky: 17.7.2023

(111) 260204

(151) 17.7.2023

(180) 14.4.2032

(210) 821-2022

(220) 14.4.2022

(442) 12.4.2023

(732) MARKÍZA - SLOVAKIA, spol. s r.o., Bratislavská 1/a, Bratislava - Záhorská Bystrica, SK;

(740) FAJNOR IP s. r. o., Bratislava-Petržalka, SK;

Dátum začatia plynutia obdobia rozhodného pre používanie ochrannej známky: 17.7.2023

(111) 260205

(151) 17.7.2023

(180) 27.5.2032

(210) 1145-2022

(220) 27.5.2022

(442) 12.4.2023

(732) Národné športové centrum, Junácka 14290/6, Bratislava-Nové Mesto, SK;

(740) LITVÁKOVÁ A SPOL., s. r. o., Bratislava-Nové Mesto, SK;
Dátum začatia plynutia obdobia rozhodného pre používanie ochrannej známky: 17.7.2023

(111) 260206

(151) 17.7.2023

(180) 27.5.2032

(210) 1148-2022

(220) 27.5.2022

(442) 12.4.2023

(732) Národné športové centrum, Junácka 14290/6, Bratislava-Nové Mesto, SK;

(740) LITVÁKOVÁ A SPOL., s. r. o., Bratislava-Nové Mesto, SK;
Dátum začatia plynutia obdobia rozhodného pre používanie ochrannej známky: 17.7.2023

(111) 260207

(151) 17.7.2023

(180) 2.6.2032

(210) 1178-2022

(220) 2.6.2022

(442) 12.4.2023

(732) OKULA Nýrsko a.s., Klostermannova 53, Nýrsko, CZ;

(740) Mgr. Magdaléna Bachratá - BACHRATÁ & BACHRATÝ OFFICE, Patentová a známková kancelária, Zálesie, SK;
Dátum začatia plynutia obdobia rozhodného pre používanie ochrannej známky: 17.7.2023

(111) 260208

(151) 17.7.2023

(180) 11.6.2032

(210) 1244-2022

(220) 11.6.2022

(442) 12.4.2023

(732) Cement Hranice, akciová spoločnosť, Bělotínská 288, Hranice, Hranice I-Město, CZ;

ZAPA beton SK s.r.o., Vajnorská 142, Bratislava, SK;

(740) Ing. Viera Mešková - Patentová a známková kancelária, Bratislava-Staré Mesto, SK;
Dátum začatia plynutia obdobia rozhodného pre používanie ochrannej známky: 17.7.2023

(111) 260209

(151) 17.7.2023
(180) 23.7.2032
(210) 1507-2022
(220) 23.7.2022
(442) 12.4.2023
(732) Fitshaker s.r.o., Tekovská Nová Ves 462, Nová Dedina, SK;
(740) TROJAK LEGAL s.r.o., Bratislava-Nové Mesto, SK;
Dátum začatia plynutia obdobia rozhodného pre používanie ochrannej známky: 17.7.2023

(111) 260210

(151) 17.7.2023
(180) 24.8.2032
(210) 1705-2022
(220) 24.8.2022
(442) 12.4.2023
(732) Lucre s.r.o., Mierové nám. 6/6, Trenčín, SK;
(740) JUDr. Michal Hoffmann, advokát, Trenčín, SK;
Dátum začatia plynutia obdobia rozhodného pre používanie ochrannej známky: 17.7.2023

(111) 260211

(151) 17.7.2023
(180) 11.11.2032
(210) 2181-2022
(220) 11.11.2022
(300) 579235, 13.5.2022, CZ
(442) 12.4.2023
(732) British American Tobacco (Brands) Limited, Globe House, 4 Temple Place, London WC2R 2PG, GB;
(740) JUDr. Jiří Čermák, advokát, Bratislava 1, SK;
Dátum začatia plynutia obdobia rozhodného pre používanie ochrannej známky: 17.7.2023

(111) 260212

(151) 17.7.2023
(180) 14.11.2032
(210) 2186-2022
(220) 14.11.2022
(300) 581430, 21.9.2022, CZ
(442) 12.4.2023
(732) British American Tobacco (Brands) Limited, Globe House, 4 Temple Place, London WC2R 2PG, GB;
(740) JUDr. Jiří Čermák, advokát, Bratislava 1, SK;
Dátum začatia plynutia obdobia rozhodného pre používanie ochrannej známky: 17.7.2023

(111) 260213

(151) 17.7.2023
(180) 15.11.2032
(210) 2205-2022
(220) 15.11.2022
(442) 12.4.2023
(732) Dohál Róbert, Ing., Ladislava Déreza 2749/2, Bratislava-Nové Mesto, SK;

(740) HRADSKÝ s. r. o., Bratislava-Staré Mesto, SK;
Dátum začatia plynutia obdobia rozhodného pre používanie ochrannej známky: 17.7.2023

(111) 260214

(151) 17.7.2023
(180) 23.11.2032
(210) 2257-2022
(220) 23.11.2022
(442) 12.4.2023
(732) Pensa s. r. o., Scherfelova 1309, Poprad, SK;
(740) L/R/P advokáti, s.r.o., Bratislava-Staré Mesto, SK;
Dátum začatia plynutia obdobia rozhodného pre používanie ochrannej známky: 17.7.2023

(111) 260215

(151) 17.7.2023
(180) 17.1.2033
(210) 97-2023
(220) 17.1.2023
(442) 12.4.2023
(732) Kristiánová Martina, Mgr., Tichá ulica 4307/39, Trnava, SK;
(740) TM & PATENT ATTORNEY NEUSCHL s. r. o., Bratislava-Staré Mesto, SK;
Dátum začatia plynutia obdobia rozhodného pre používanie ochrannej známky: 17.7.2023

(111) 260216

(151) 17.7.2023
(180) 20.1.2033
(210) 137-2023
(220) 20.1.2023
(442) 12.4.2023
(732) LAKES, s. r. o., Pod Bôrikom 744/13, Nová Dubnica, SK;
Dátum začatia plynutia obdobia rozhodného pre používanie ochrannej známky: 17.7.2023

(111) 260217

(151) 17.7.2023
(180) 30.1.2033
(210) 234-2023
(220) 30.1.2023
(442) 12.4.2023
(732) Ostapenko Yevhen, Mandrykivska 147, Sobornyi, UA;
(740) Mgr. Vitaliy Nosa, advokát, Bratislava-Staré Mesto, SK;
Dátum začatia plynutia obdobia rozhodného pre používanie ochrannej známky: 17.7.2023

(111) 260218

(151) 17.7.2023
(180) 31.1.2033
(210) 235-2023
(220) 31.1.2023
(442) 12.4.2023
(732) Mgr. Vitaliy Nosa, advokát, Zelená 256/10, Bratislava-Staré Mesto, SK;

(740) Kováč Andrej, Komoča, SK;
Dátum začatia plynutia obdobia rozhodného pre
používanie ochrannej známky: 17.7.2023

(111) 260219

(151) 17.7.2023
(180) 6.2.2033
(210) 317-2023
(220) 6.2.2023
(442) 12.4.2023
(732) Rozhlas a televízia Slovenska, Mlynská dolina,
Bratislava, SK;
Dátum začatia plynutia obdobia rozhodného pre
používanie ochrannej známky: 17.7.2023

(111) 260222

(151) 17.7.2023
(180) 30.1.2032
(210) 1644-2022
(220) 30.1.2002
(442) 12.4.2023
(646) 002557080, 30.1.2002
(732) FAUN Umwelttechnik GmbH & Co. KG, Feldhorst 4,
27711 Osterholz-Scharmbeck, DE;
(740) PATENTSERVIS Bratislava, akciová spoločnosť,
Bratislava, SK;
Dátum začatia plynutia obdobia rozhodného pre
používanie ochrannej známky: 17.7.2023

(111) 260223

(151) 1.8.2023
(180) 18.2.2032
(210) 387-2022
(220) 18.2.2022
(442) 26.4.2023
(732) Takeaway.com Central Core B.V., Oosterdokstraat 80,
Amsterdam, NL;
(740) MAJLINGOVÁ & PARTNERS, s. r. o., Bratislava-Petržalka,
SK;
Dátum začatia plynutia obdobia rozhodného pre
používanie ochrannej známky: 1.8.2023

(111) 260224

(151) 1.8.2023
(180) 22.8.2032
(210) 1692-2022
(220) 22.8.2022
(442) 26.4.2023
(732) SIKO KÚPEĽNE a. s., Galvaniho 17513/16B, Bratislava-
Ružinov, SK;
(740) Peter Kubínyi SLOVAKIPATENT, Trenčín, SK;
Dátum začatia plynutia obdobia rozhodného pre
používanie ochrannej známky: 1.8.2023

(111) 260225

(151) 1.8.2023
(180) 23.8.2032
(210) 1699-2022
(220) 23.8.2022

(442) 26.4.2023

(732) MultiBusiness, s.r.o., Pod Vtáčnikom 13896/5,
Bratislava-Nové Mesto, SK;

(740) Advokátní kancelář Mgr. Petr Žižka, LL.M., Plzeň, CZ;
Dátum začatia plynutia obdobia rozhodného pre
používanie ochrannej známky: 1.8.2023

(111) 260226

(151) 1.8.2023
(180) 24.8.2032
(210) 1700-2022
(220) 24.8.2022
(442) 26.4.2023
(732) Advokátska kancelária MCL, s.r.o., Mostová 2,
Bratislava-Staré Mesto, SK;
Dátum začatia plynutia obdobia rozhodného pre
používanie ochrannej známky: 1.8.2023

(111) 260227

(151) 1.8.2023
(180) 12.9.2032
(210) 1823-2022
(220) 12.9.2022
(442) 26.4.2023
(732) RFPACK s.r.o., Košická 17180/49, Bratislava-Ružinov,
SK;
(740) JUDr. Dana Fortuníková, advokátka, Kráľová nad
Váhom, SK;
Dátum začatia plynutia obdobia rozhodného pre
používanie ochrannej známky: 1.8.2023

(111) 260228

(151) 1.8.2023
(180) 21.10.2032
(210) 2032-2022
(220) 21.10.2022
(442) 26.4.2023
(732) Mária Kapallová - KAPAP, Záhradná 2555/5, Ľubotice,
SK;
Dátum začatia plynutia obdobia rozhodného pre
používanie ochrannej známky: 1.8.2023

(111) 260229

(151) 1.8.2023
(180) 10.11.2032
(210) 2171-2022
(220) 10.11.2022
(442) 26.4.2023
(732) DISMAR s.r.o., Kollárova ulica 376/5, Malý Lapáš, SK;
(740) Advokátní kancelář Mgr. Petr Žižka, LL.M., Plzeň, CZ;
Dátum začatia plynutia obdobia rozhodného pre
používanie ochrannej známky: 1.8.2023

(111) 260230

(151) 1.8.2023
(180) 24.2.2033
(210) 461-2023
(220) 24.2.2023
(442) 26.4.2023

- (732) STAR production, s.r.o., Dr. Vladimíra Clementisa 10, Bratislava-Ružinov, SK;
(740) LITVÁKOVÁ A SPOL., s. r. o., Bratislava-Nové Mesto, SK;
Dátum začatia plynutia obdobia rozhodného pre používanie ochrannej známky: 1.8.2023

(111) 260231

- (151) 1.8.2023
(180) 23.11.2032
(210) 2247-2022
(220) 23.11.2022
(442) 26.4.2023
(732) Ďurica Jozef, Ing., Kriváň 262, SK;
Dátum začatia plynutia obdobia rozhodného pre používanie ochrannej známky: 1.8.2023

(111) 260232

- (151) 1.8.2023
(180) 1.12.2032
(210) 2323-2022
(220) 1.12.2022
(442) 26.4.2023
(732) Blue Style a.s., Jindřišská 873/27, Praha 1, CZ;
(740) ADVOCATUS ML, s. r. o., Bratislava-Petržalka, SK;
Dátum začatia plynutia obdobia rozhodného pre používanie ochrannej známky: 1.8.2023

(111) 260233

- (151) 1.8.2023
(180) 19.1.2033
(210) 123-2023
(220) 19.1.2023
(442) 26.4.2023
(732) SPORTCLINIC, s.r.o., Černyševského 3427/14, Bratislava-Petržalka, SK;
(740) Škubla & Partneri s. r. o., Bratislava, SK;
Dátum začatia plynutia obdobia rozhodného pre používanie ochrannej známky: 1.8.2023

(111) 260234

- (151) 1.8.2023
(180) 27.1.2033
(210) 196-2023
(220) 27.1.2023
(442) 26.4.2023
(732) Happy tools s.r.o., Masarykova 922, Humpolec, CZ;
(740) JUDr. Ondřej Brostík, advokát, Praha, CZ;
Dátum začatia plynutia obdobia rozhodného pre používanie ochrannej známky: 1.8.2023

(111) 260235

- (151) 1.8.2023
(180) 27.1.2033
(210) 200-2023
(220) 27.1.2023
(442) 26.4.2023
(732) Happy tools s.r.o., Masarykova 922, Humpolec, CZ;

- (740) JUDr. Ondřej Brostík, advokát, Praha, CZ;
Dátum začatia plynutia obdobia rozhodného pre používanie ochrannej známky: 1.8.2023

(111) 260236

- (151) 1.8.2023
(180) 2.2.2033
(210) 277-2023
(220) 2.2.2023
(442) 26.4.2023
(732) Matúšu Petr, Mašovy 327, Uherský Ostroh, CZ;
(740) Advokátní kancelář Mgr. Petr Žižka, LL.M., Plzeň, CZ;
Dátum začatia plynutia obdobia rozhodného pre používanie ochrannej známky: 1.8.2023

(111) 260237

- (151) 1.8.2023
(180) 8.2.2033
(210) 342-2023
(220) 8.2.2023
(442) 26.4.2023
(732) Homer Matej, Mgr., Ďurgalova 3543/1, Bratislava-Nové Mesto, SK;
Dátum začatia plynutia obdobia rozhodného pre používanie ochrannej známky: 1.8.2023

(111) 260238

- (151) 1.8.2023
(180) 13.2.2033
(210) 370-2023
(220) 13.2.2023
(442) 26.4.2023
(732) Kučera Martin, Palkovičova 2807/2, Topoľčany, SK;
Dátum začatia plynutia obdobia rozhodného pre používanie ochrannej známky: 1.8.2023

(111) 260239

- (151) 1.8.2023
(180) 18.2.2033
(210) 420-2023
(220) 18.2.2023
(442) 26.4.2023
(732) Baron's Barbery s. r. o., Trenčianska 56/B, Bratislava-Ružinov, SK;
Dátum začatia plynutia obdobia rozhodného pre používanie ochrannej známky: 1.8.2023

(111) 260240

- (151) 1.8.2023
(180) 20.2.2033
(210) 419-2023
(220) 20.2.2023
(442) 26.4.2023
(732) Bratislavský samosprávny kraj, Sabinovská 16254/16, Bratislava-Ružinov, SK;
Dátum začatia plynutia obdobia rozhodného pre používanie ochrannej známky: 1.8.2023

(111) 260241

(151) 1.8.2023
(180) 15.2.2033
(210) 383-2023
(220) 15.2.2023
(442) 26.4.2023
(732) TIPOS, národná lotériová spoločnosť, a. s., Brečtanová 1, Bratislava, SK;
(740) LITVÁKOVÁ A SPOL., s. r. o., Bratislava-Nové Mesto, SK;
Dátum začatia plynutia obdobia rozhodného pre používanie ochrannej známky: 1.8.2023

(111) 260242

(151) 1.8.2023
(180) 15.3.2033
(210) 605-2023
(220) 15.3.2023
(442) 26.4.2023
(732) TIPOS, národná lotériová spoločnosť, a. s., Brečtanová 1, Bratislava, SK;
(740) LITVÁKOVÁ A SPOL., s. r. o., Bratislava-Nové Mesto, SK;
Dátum začatia plynutia obdobia rozhodného pre používanie ochrannej známky: 1.8.2023

(111) 260243

(151) 1.8.2023
(180) 27.2.2033
(210) 482-2023
(220) 27.2.2023
(442) 26.4.2023
(732) Bariz s.r.o., Farského 3959/6, Bratislava-Petržalka, SK;
Dátum začatia plynutia obdobia rozhodného pre používanie ochrannej známky: 1.8.2023

(111) 260244

(151) 1.8.2023
(180) 6.3.2033
(210) 546-2023
(220) 6.3.2023
(442) 26.4.2023
(732) CENTRUM VÝŽIVY s.r.o., Jarošova 2961/1, Bratislava-Nové Mesto, SK;
Dátum začatia plynutia obdobia rozhodného pre používanie ochrannej známky: 1.8.2023

(111) 260245

(151) 1.8.2023
(180) 9.3.2033
(210) 563-2023
(220) 9.3.2023
(442) 26.4.2023
(732) Hodosiová Enikő, Ľanárska ulica 4553/11, Dunajská Streda, SK;
(740) JUDr. Štefan Bende, advokát, Komárno, SK;
Dátum začatia plynutia obdobia rozhodného pre používanie ochrannej známky: 1.8.2023

(111) 260246

(151) 1.8.2023
(180) 8.3.2033
(210) 556-2023
(220) 8.3.2023
(442) 26.4.2023
(732) Základná škola s materskou školou, Nová 525, Koš, Nová 525, Koš, SK;
(740) Advokátní kancelář Mgr. Petr Žižka, LL.M., Plzeň, CZ;
Dátum začatia plynutia obdobia rozhodného pre používanie ochrannej známky: 1.8.2023

(111) 260247

(151) 1.8.2023
(180) 13.3.2033
(210) 585-2023
(220) 13.3.2023
(442) 26.4.2023
(732) LS Strategies s.r.o., Mlynské nivy 16547/71, Bratislava-Ružinov, SK;
Dátum začatia plynutia obdobia rozhodného pre používanie ochrannej známky: 1.8.2023

(111) 260248

(151) 1.8.2023
(180) 15.3.2033
(210) 614-2023
(220) 15.3.2023
(442) 26.4.2023
(732) Sirkovský Michal, Trieda KVP 3111/1C, Košice-Sídlisko KVP, SK;
(740) Mgr. Vlastimil Hajduk, advokát, Vranov nad Topľou, SK;
Dátum začatia plynutia obdobia rozhodného pre používanie ochrannej známky: 1.8.2023

(111) 260249

(151) 1.8.2023
(180) 17.3.2033
(210) 621-2023
(220) 17.3.2023
(442) 26.4.2023
(732) ZDRAVOTNÍCKE ZARIADENIE MUDR. ŠVEHLÍK s.r.o., Nižná Hutka 121, SK;
(740) JUDr. Vladimíra Houdek Běhalová, advokátka, Košice-Staré Mesto, SK;
Dátum začatia plynutia obdobia rozhodného pre používanie ochrannej známky: 1.8.2023

(111) 260250

(151) 1.8.2023
(180) 28.3.2033
(210) 697-2023
(220) 28.3.2023
(442) 26.4.2023
(732) KOVIAN, s.r.o., Športová 749, Gajary, SK;

(740) JAKUBEK & PARTNERS, s. r. o., Bratislava-Staré Mesto, SK;
Dátum začatia plynutia obdobia rozhodného pre používanie ochrannej známky: 1.8.2023

(111) 260251

(151) 1.8.2023
(180) 28.3.2033
(210) 699-2023
(220) 28.3.2023
(442) 26.4.2023
(732) KOVIAN, s.r.o., Športová 749, Gajary, SK;
(740) JAKUBEK & PARTNERS, s. r. o., Bratislava-Staré Mesto, SK;
Dátum začatia plynutia obdobia rozhodného pre používanie ochrannej známky: 1.8.2023

(111) 260252

(151) 1.8.2023
(180) 28.3.2033
(210) 700-2023
(220) 28.3.2023
(442) 26.4.2023
(732) KOVIAN, s.r.o., Športová 749, Gajary, SK;
(740) JAKUBEK & PARTNERS, s. r. o., Bratislava-Staré Mesto, SK;
Dátum začatia plynutia obdobia rozhodného pre používanie ochrannej známky: 1.8.2023

(111) 260253

(151) 1.8.2023
(180) 28.3.2033
(210) 702-2023
(220) 28.3.2023
(442) 26.4.2023
(732) Tomková Ivana, Tomášikova 12572/50D, Bratislava-Nové Mesto, SK;
(740) MG LEGAL s.r.o., Košice-Staré Mesto, SK;
Dátum začatia plynutia obdobia rozhodného pre používanie ochrannej známky: 1.8.2023

(111) 260254

(151) 1.8.2023
(180) 28.3.2033
(210) 707-2023
(220) 28.3.2023
(442) 26.4.2023
(732) Tomková Ivana, Tomášikova 12572/50D, Bratislava-Nové Mesto, SK;
(740) MG LEGAL s.r.o., Košice-Staré Mesto, SK;
Dátum začatia plynutia obdobia rozhodného pre používanie ochrannej známky: 1.8.2023

(111) 260255

(151) 1.8.2023
(180) 28.3.2033
(210) 716-2023
(220) 28.3.2023
(442) 26.4.2023

(732) MED Uniforms, spol. s r.o., Galvaniho 7/D, Bratislava-Ružinov, SK;

(740) MG LEGAL s.r.o., Košice-Staré Mesto, SK;
Dátum začatia plynutia obdobia rozhodného pre používanie ochrannej známky: 1.8.2023

(111) 260256

(151) 1.8.2023
(180) 28.3.2033
(210) 705-2023
(220) 28.3.2023
(442) 26.4.2023
(732) Mediálne centrum, o. z., Čulenova 2051/28, Žilina, SK;
(740) Ing. Ivan Belička - Markoffice - známková, patentová a súdnoznalecká kancelária, Banská Bystrica, SK;
Dátum začatia plynutia obdobia rozhodného pre používanie ochrannej známky: 1.8.2023

(111) 260257

(151) 1.8.2023
(180) 28.3.2033
(210) 709-2023
(220) 28.3.2023
(442) 26.4.2023
(732) GRUY spol. s r.o., Námestie artézskych prameňov 1, Lučenec, SK;
(740) Ing. Ivan Belička - Markoffice - známková, patentová a súdnoznalecká kancelária, Banská Bystrica, SK;
Dátum začatia plynutia obdobia rozhodného pre používanie ochrannej známky: 1.8.2023

(111) 260258

(151) 1.8.2023
(180) 29.3.2033
(210) 713-2023
(220) 29.3.2023
(442) 26.4.2023
(732) Prešovská univerzita v Prešove, Ul. 17. novembra 3724/15, Prešov, SK;
Dátum začatia plynutia obdobia rozhodného pre používanie ochrannej známky: 1.8.2023

(111) 260259

(151) 1.8.2023
(180) 29.3.2033
(210) 717-2023
(220) 29.3.2023
(442) 26.4.2023
(732) Prešovská univerzita v Prešove, Ul. 17. novembra 3724/15, Prešov, SK;
Dátum začatia plynutia obdobia rozhodného pre používanie ochrannej známky: 1.8.2023

(111) 260260

(151) 1.8.2023
(180) 31.3.2033
(210) 739-2023
(220) 31.3.2023
(442) 26.4.2023

(732) Sloboda a Solidarita, Priemyselna 16318/8, Bratislava-Ružinov, SK;
Dátum začatia plynutia obdobia rozhodného pre používanie ochrannej známky: 1.8.2023

(111) 260261

(151) 1.8.2023
(180) 28.3.2033
(210) 715-2023
(220) 28.3.2023
(442) 26.4.2023
(732) IPESOFT spol. s r.o., Bytčická 2, Žilina, SK;
Dátum začatia plynutia obdobia rozhodného pre používanie ochrannej známky: 1.8.2023

(111) 260262

(151) 1.8.2023
(180) 28.3.2033
(210) 718-2023
(220) 28.3.2023
(442) 26.4.2023
(732) Kerr Štefan, Kolárovska 1034/7, Bytča, SK;
(740) PLANAVSKY & PARTNERS s.r.o., Bytča, SK;
Dátum začatia plynutia obdobia rozhodného pre používanie ochrannej známky: 1.8.2023

(111) 260263

(151) 1.8.2023
(180) 29.3.2033
(210) 721-2023
(220) 29.3.2023
(442) 26.4.2023
(732) TEMPEST a.s., Krasovského 14, Bratislava-Petržalka, SK;
(740) STEINIGER | law firm, s. r. o., Bratislava-Petržalka, SK;
Dátum začatia plynutia obdobia rozhodného pre používanie ochrannej známky: 1.8.2023

(111) 260264

(151) 1.8.2023
(180) 29.3.2033
(210) 722-2023
(220) 29.3.2023
(442) 26.4.2023
(732) Bilková Andrea, Karpatská 6173/2, Banská Bystrica, SK;
Dátum začatia plynutia obdobia rozhodného pre používanie ochrannej známky: 1.8.2023

(111) 260265

(151) 1.8.2023
(180) 29.3.2033
(210) 723-2023
(220) 29.3.2023
(442) 26.4.2023
(732) EURO CENTER TRADE s.r.o., Budovateľská 50, Prešov, SK;

(740) PETRÁN A PARTNERI ADVOKÁTSKA KANCELÁRIA s. r. o., Prešov, SK;
Dátum začatia plynutia obdobia rozhodného pre používanie ochrannej známky: 1.8.2023

(111) 260266

(151) 1.8.2023
(180) 29.3.2033
(210) 726-2023
(220) 29.3.2023
(442) 26.4.2023
(732) EURO CENTER TRADE s.r.o., Budovateľská 50, Prešov, SK;
(740) PETRÁN A PARTNERI ADVOKÁTSKA KANCELÁRIA s. r. o., Prešov, SK;
Dátum začatia plynutia obdobia rozhodného pre používanie ochrannej známky: 1.8.2023

(111) 260267

(151) 1.8.2023
(180) 3.4.2033
(210) 762-2023
(220) 3.4.2023
(442) 26.4.2023
(732) EURO CENTER TRADE s.r.o., Budovateľská 50, Prešov, SK;
(740) PETRÁN A PARTNERI ADVOKÁTSKA KANCELÁRIA s. r. o., Prešov, SK;
Dátum začatia plynutia obdobia rozhodného pre používanie ochrannej známky: 1.8.2023

(111) 260268

(151) 1.8.2023
(180) 3.4.2033
(210) 766-2023
(220) 3.4.2023
(442) 26.4.2023
(732) EURO CENTER TRADE s.r.o., Budovateľská 50, Prešov, SK;
(740) PETRÁN A PARTNERI ADVOKÁTSKA KANCELÁRIA s. r. o., Prešov, SK;
Dátum začatia plynutia obdobia rozhodného pre používanie ochrannej známky: 1.8.2023

(111) 260269

(151) 1.8.2023
(180) 3.4.2033
(210) 767-2023
(220) 3.4.2023
(442) 26.4.2023
(732) EURO CENTER TRADE s.r.o., Budovateľská 50, Prešov, SK;
(740) PETRÁN A PARTNERI ADVOKÁTSKA KANCELÁRIA s. r. o., Prešov, SK;
Dátum začatia plynutia obdobia rozhodného pre používanie ochrannej známky: 1.8.2023

(111) 260270

(151) 1.8.2023
(180) 3.4.2033
(210) 768-2023
(220) 3.4.2023
(442) 26.4.2023
(732) EURO CENTER TRADE s.r.o., Budovateľská 50, Prešov, SK;
(740) PETRÁN A PARTNERI ADVOKÁTSKA KANCELÁRIA s. r. o., Prešov, SK;
Dátum začatia plynutia obdobia rozhodného pre používanie ochrannej známky: 1.8.2023

(111) 260271

(151) 1.8.2023
(180) 3.4.2033
(210) 769-2023
(220) 3.4.2023
(442) 26.4.2023
(732) EURO CENTER TRADE s.r.o., Budovateľská 50, Prešov, SK;
(740) PETRÁN A PARTNERI ADVOKÁTSKA KANCELÁRIA s. r. o., Prešov, SK;
Dátum začatia plynutia obdobia rozhodného pre používanie ochrannej známky: 1.8.2023

(111) 260272

(151) 1.8.2023
(180) 29.3.2033
(210) 725-2023
(220) 29.3.2023
(442) 26.4.2023
(732) Peter Šerfözö Profimacar, Fačkov 360, SK;
(740) HADBÁBNY & spol., advokátska kancelária, s. r. o., Žilina, SK;
Dátum začatia plynutia obdobia rozhodného pre používanie ochrannej známky: 1.8.2023

(111) 260273

(151) 1.8.2023
(180) 29.3.2033
(210) 728-2023
(220) 29.3.2023
(442) 26.4.2023
(732) Potočan Peter, Jána Hollého 3200/1, Dolný Kubín, SK;
(740) JUDr. Pavel Novotný, advokát, Dolný Kubín, SK;
Dátum začatia plynutia obdobia rozhodného pre používanie ochrannej známky: 1.8.2023

(111) 260274

(151) 1.8.2023
(180) 30.3.2033
(210) 741-2023
(220) 30.3.2023
(442) 26.4.2023

(732) AGENTÚRA PERSON EDUCATION SERVIS s.r.o., SNP 581/111, Žiar nad Hronom, SK;
Dátum začatia plynutia obdobia rozhodného pre používanie ochrannej známky: 1.8.2023

(111) 260275

(151) 1.8.2023
(180) 30.3.2033
(210) 742-2023
(220) 30.3.2023
(442) 26.4.2023
(732) JUNGLE PARK, s.r.o., Rosina 819, SK;
(740) Ing. Peter Hojčuš - Patentová a známková kancelária, Bratislava-Petržalka, SK;
Dátum začatia plynutia obdobia rozhodného pre používanie ochrannej známky: 1.8.2023

(111) 260276

(151) 1.8.2023
(180) 31.3.2033
(210) 763-2023
(220) 31.3.2023
(442) 26.4.2023
(732) Korduliak Miroslav, Ing., Rozmarínová ulica 2337/15A, Rovinka, SK;
(740) JUDr. Roman Frnčo, advokát, Košice-Staré Mesto, SK;
Dátum začatia plynutia obdobia rozhodného pre používanie ochrannej známky: 1.8.2023

(111) 260277

(151) 1.8.2023
(180) 3.4.2033
(210) 770-2023
(220) 3.4.2023
(442) 26.4.2023
(732) Engerio s. r. o., Teplická 1378/15, Bratislava-Nové Mesto, SK;
(740) Sidor a partneri, s. r. o., Hlohovec, SK;
Dátum začatia plynutia obdobia rozhodného pre používanie ochrannej známky: 1.8.2023

(111) 260278

(151) 2.8.2023
(180) 22.3.2033
(210) 646-2023
(220) 22.3.2023
(442) 26.4.2023
(732) TRIO M.A., s.r.o., Hviezdoslavova 2110/31, Dunajská Streda, SK;
Dátum začatia plynutia obdobia rozhodného pre používanie ochrannej známky: 2.8.2023

(111) 260279

(151) 2.8.2023
(180) 22.3.2033
(210) 647-2023
(220) 22.3.2023
(442) 26.4.2023

- (732) JAF HOLZ Slovakia, s.r.o., Hospodárska 448, Špačince, SK;
 (740) Advokátska kancelária Mestická, Slovíková, s.r.o., Žilina, SK;
 Dátum začatia plynutia obdobia rozhodného pre používanie ochrannej známky: 2.8.2023

(111) 260280

- (151) 2.8.2023
 (180) 22.3.2033
 (210) 648-2023
 (220) 22.3.2023
 (442) 26.4.2023
 (732) JAF HOLZ Slovakia, s.r.o., Hospodárska 448, Špačince, SK;
 (740) Advokátska kancelária Mestická, Slovíková, s.r.o., Žilina, SK;
 Dátum začatia plynutia obdobia rozhodného pre používanie ochrannej známky: 2.8.2023

(111) 260281

- (151) 2.8.2023
 (180) 22.3.2033
 (210) 652-2023
 (220) 22.3.2023
 (442) 26.4.2023
 (732) MEDOCHEMIE Ltd., Constantinoupoleos Street 1-10, Limassol, CY;
 (740) MEDOCHEMIE LTD., organizačná zložka zahraničnej osoby, Bratislava-Staré Mesto, SK;
 Dátum začatia plynutia obdobia rozhodného pre používanie ochrannej známky: 2.8.2023

(111) 260282

- (151) 2.8.2023
 (180) 22.3.2033
 (210) 656-2023
 (220) 22.3.2023
 (442) 26.4.2023
 (732) MEDOCHEMIE Ltd., Constantinoupoleos Street 1-10, Limassol, CY;
 (740) MEDOCHEMIE LTD., organizačná zložka zahraničnej osoby, Bratislava-Staré Mesto, SK;
 Dátum začatia plynutia obdobia rozhodného pre používanie ochrannej známky: 2.8.2023

(111) 260283

- (151) 2.8.2023
 (180) 22.3.2033
 (210) 653-2023
 (220) 22.3.2023
 (442) 26.4.2023
 (732) Slovak PRO Inc., 36 Coventry Rd, Stamford, US;
 (740) Trama Legal s. r. o., Bratislava-Staré Mesto, SK;
 Dátum začatia plynutia obdobia rozhodného pre používanie ochrannej známky: 2.8.2023

(111) 260284

- (151) 2.8.2023
 (180) 22.3.2033
 (210) 660-2023
 (220) 22.3.2023
 (442) 26.4.2023
 (732) ZIZIN, s. r. o., Kukučínova 3107, Kysucké Nové Mesto, SK;
 (740) Ing. Zuzana Gajdošíková - Patentová a známková kancelária, Bratislava-Petržalka, SK;
 Dátum začatia plynutia obdobia rozhodného pre používanie ochrannej známky: 2.8.2023

(111) 260285

- (151) 2.8.2023
 (180) 22.3.2033
 (210) 664-2023
 (220) 22.3.2023
 (442) 26.4.2023
 (732) APLEND, s.r.o., V. Žingora 3883/66, Martin, SK;
 (740) Advokátska kancelária FABIAN, s. r. o., Poprad, SK;
 Dátum začatia plynutia obdobia rozhodného pre používanie ochrannej známky: 2.8.2023

(111) 260286

- (151) 2.8.2023
 (180) 23.3.2033
 (210) 665-2023
 (220) 23.3.2023
 (442) 26.4.2023
 (732) PLUSIM spol. s r.o., Kopčianska 92, Bratislava-Petržalka, SK;
 (740) REKEN & PARTNERS Law Firm s. r. o., Bratislava-Staré Mesto, SK;
 Dátum začatia plynutia obdobia rozhodného pre používanie ochrannej známky: 2.8.2023

(111) 260287

- (151) 2.8.2023
 (180) 23.3.2033
 (210) 667-2023
 (220) 23.3.2023
 (442) 26.4.2023
 (732) M-MARKET, akciová spoločnosť, Námestie republiky 5994/32, Lučenec, SK;
 (740) JUDr. Ing. Daniela Trajteľová, advokátka, Banská Bystrica, SK;
 Dátum začatia plynutia obdobia rozhodného pre používanie ochrannej známky: 2.8.2023

(111) 260288

- (151) 2.8.2023
 (180) 23.3.2033
 (210) 668-2023
 (220) 23.3.2023
 (442) 26.4.2023
 (732) M-MARKET, akciová spoločnosť, Námestie republiky 5994/32, Lučenec, SK;

(740) JUDr. Ing. Daniela Trajtelová, advokátka, Banská Bystrica, SK;
Dátum začatia plynutia obdobia rozhodného pre používanie ochrannej známky: 2.8.2023

(111) 260289

(151) 2.8.2023
(180) 23.3.2023
(210) 673-2023
(220) 23.3.2023
(442) 26.4.2023
(732) M-MARKET Invest, s.r.o., Námestie republiky 5994/32, Lučenec, SK;
(740) JUDr. Ing. Daniela Trajtelová, advokátka, Banská Bystrica, SK;
Dátum začatia plynutia obdobia rozhodného pre používanie ochrannej známky: 2.8.2023

(111) 260290

(151) 2.8.2023
(180) 22.3.2023
(210) 669-2023
(220) 22.3.2023
(442) 26.4.2023
(732) Bademico, s. r. o., Stromová 2028/2, Nové Mesto nad Váhom, SK;
(740) Advokátska kancelária Marônek & Partners s. r. o., Bratislava-Ružinov, SK;
Dátum začatia plynutia obdobia rozhodného pre používanie ochrannej známky: 2.8.2023

(111) 260291

(151) 2.8.2023
(180) 23.3.2023
(210) 680-2023
(220) 23.3.2023
(442) 26.4.2023
(732) Leitus spol. s r.o., Vyšehradská 3033/3, Bratislava-Petržalka, SK;
(740) Advokátska kancelária Marônek & Partners s. r. o., Bratislava-Ružinov, SK;
Dátum začatia plynutia obdobia rozhodného pre používanie ochrannej známky: 2.8.2023

(111) 260292

(151) 2.8.2023
(180) 23.3.2023
(210) 674-2023
(220) 23.3.2023
(442) 26.4.2023
(732) Muscle Company, s.r.o., Kutuzovova 17, Bratislava-Nové Mesto, SK;
Dátum začatia plynutia obdobia rozhodného pre používanie ochrannej známky: 2.8.2023

(111) 260293

(151) 2.8.2023
(180) 24.3.2023
(210) 679-2023

(220) 24.3.2023
(442) 26.4.2023
(732) Krahulec Ladislav, Študentská 1660/11, Zvolen, SK;
Dátum začatia plynutia obdobia rozhodného pre používanie ochrannej známky: 2.8.2023

(111) 260294

(151) 2.8.2023
(180) 23.3.2023
(210) 681-2023
(220) 23.3.2023
(442) 26.4.2023
(732) CORWIN SK a.s., Námestie Mateja Korvína 1, Bratislava-Staré Mesto, SK;
Dátum začatia plynutia obdobia rozhodného pre používanie ochrannej známky: 2.8.2023

(111) 260295

(151) 2.8.2023
(180) 27.3.2023
(210) 688-2023
(220) 27.3.2023
(442) 26.4.2023
(732) KARDANO WATCHES s.r.o., Kopčianska 10, Bratislava-Petržalka, SK;
Dátum začatia plynutia obdobia rozhodného pre používanie ochrannej známky: 2.8.2023

(111) 260296

(151) 2.8.2023
(180) 27.3.2023
(210) 686-2023
(220) 27.3.2023
(442) 26.4.2023
(732) Futbalová komunita Kozmos, Miletičova 600/90, Bratislava-Ružinov, SK;
(740) Ing. Ivan Belička - Markoffice - známková, patentová a súdnoznalecká kancelária, Banská Bystrica, SK;
Dátum začatia plynutia obdobia rozhodného pre používanie ochrannej známky: 2.8.2023

(111) 260297

(151) 2.8.2023
(180) 28.3.2023
(210) 694-2023
(220) 28.3.2023
(442) 26.4.2023
(732) Belis SK s. r. o., Čárskeho 3, Bratislava-Karlova Ves, SK;
(740) Pavol Cvik - advokát, s.r.o., Bratislava-Nové Mesto, SK;
Dátum začatia plynutia obdobia rozhodného pre používanie ochrannej známky: 2.8.2023

(111) 260298

(151) 2.8.2023
(180) 27.3.2023
(210) 687-2023
(220) 27.3.2023
(442) 26.4.2023
(732) Jašík Ivan, Vysoká nad Kysucou 1186, SK;

(740) MG LEGAL s.r.o., Košice-Staré Mesto, SK;
Dátum začatia plynutia obdobia rozhodného pre
používanie ochrannej známky: 2.8.2023

(111) 260299

(151) 2.8.2023
(180) 22.3.2033
(210) 657-2023
(220) 22.3.2023
(442) 26.4.2023
(732) HLINA s. r. o., Garbiarska 2583, Liptovský Mikuláš, SK;
(740) MG LEGAL s.r.o., Košice-Staré Mesto, SK;
Dátum začatia plynutia obdobia rozhodného pre
používanie ochrannej známky: 2.8.2023

(111) 260300

(151) 2.8.2023
(180) 22.3.2033
(210) 671-2023
(220) 22.3.2023
(442) 26.4.2023
(732) HLINA s. r. o., Garbiarska 2583, Liptovský Mikuláš, SK;
(740) MG LEGAL s.r.o., Košice-Staré Mesto, SK;
Dátum začatia plynutia obdobia rozhodného pre
používanie ochrannej známky: 2.8.2023

(111) 260301

(151) 2.8.2023
(180) 27.3.2033
(210) 689-2023
(220) 27.3.2023

(442) 26.4.2023

(732) Krope PK, s.r.o., Perín 326, Perín-Chym, SK;
(740) MG LEGAL s.r.o., Košice-Staré Mesto, SK;
Dátum začatia plynutia obdobia rozhodného pre
používanie ochrannej známky: 2.8.2023

(111) 260302

(151) 2.8.2023
(180) 24.3.2033
(210) 678-2023
(220) 24.3.2023
(442) 26.4.2023
(732) J & R INSPIRE, spol. s r.o., Lieskovská cesta 125,
Lieskovec, SK;
(740) Advokátska kancelária MESSINGER & Partners, s.r.o.,
Banská Bystrica, SK;
Dátum začatia plynutia obdobia rozhodného pre
používanie ochrannej známky: 2.8.2023

(111) 260303

(151) 2.8.2023
(180) 24.3.2033
(210) 684-2023
(220) 24.3.2023
(442) 26.4.2023
(732) InFIRE KRBY, s.r.o., Jilemnického 963/21, Zvolen, SK;
(740) Advokátska kancelária MESSINGER & Partners, s.r.o.,
Banská Bystrica, SK;
Dátum začatia plynutia obdobia rozhodného pre
používanie ochrannej známky: 2.8.2023

FH3M

Zapísané ochranné známky so zmenou po zverejnení prihlášky

(210) (111)

2378-2021 260220

1519-2022 260221

(111) 260220

(151) 17.7.2023

(180) 15.9.2031

(210) 2378-2021

(220) 15.9.2021

(442) 13.7.2022

(511) 6, 11, 17, 19, 20, 21, 35, 37, 42 NCL (11)

(511) 6 - Kovové vodovodné potrubia; kovové rozdvójky na potrubia; kovové potrubné spojky; kovové spojovacie objímky na potrubia; kovové spojovacie kolená na potrubia; kovové ventily (nie časti strojov); kovové rúrkové výstuže; kovové príchytky na rúrky; kovové armatúry na potrubia; kovové odtokové sifóny; kovové odtokové rúrky; kovové držadlá a príchytky do vaní; kovové hadice na vodoinštalatérске účely; kovové trubice na vodoinštalatérске účely; kovové nadstavce na vodoinštalatérске účely; kovové bazény (stavebné konštrukcie).

11 - Sanitárne zariadenia a prístroje; potrubia ako časti sanitarnej inštalácie; inštaláčny materiál na vane a sprchové kúty; kohútiky na potrubia; zariadenia na filtráciu vody; zariadenia na rozvod a ohrievanie vody; klimatizačné prístroje; prístroje na chladenie vzduchu; osvetľovacie prístroje; zariadenia na sušenie; plynové bojler; vodovodné batérie; sprchovacie hlavice na sprchy; sprchy nad hlavu; kohúty a kohútiky; drezy; radiátory (na kúrenie); kúpeľňové radiátory; kúpacie vane; umývadlá; sklenené umývadlá; vane na sedacie kúpele; vaňové sprchové zariadenia; sprchy; sprchovacie kúty; sprchovacie kabíny; vane; dvere sprchovacích kútov; prístroje na hydromasážne kúpele; saunovacie zariadenia; vírivkové vane; vane na sedacie kúpele; hydromasážne vane; prenosné kabíny na parné kúpele; infrasauny; zariadenia do sauny; sušiče na ruky do umývárni; vaňové zásteny; pisoáre; splachovacie zariadenia; splachovače; záchodové misy; záchody splachovacie; prenosné záchody; záchodové sedadlá; bidety; záchody; dávkovače dezinfekčných prípravkov na toalety; interiérové svetlá; náladové interiérové svetlá LED; bezpečnostné lampy; bodové svetlá; elektrické sviečky; LED lampy; lustre; podvodné LED svetlá; svetelné lišty; solárne lampy na opaľovanie.

17 - Nekomové pružné hadicové potrubia; tesnenia na potrubia; tesniace tmely; nekovové ohybné rúrky; nekovové výstuže na potrubia; gumové alebo plastové tesniace alebo výplňové hmoty; škárovacie tmely; silikónové tmely; nekovové objímky na potrubie; nekovové ohybné hadice; nekovové armatúry na potrubia.

19 - Nekomové tlakové potrubie; nekovové neohybné rúrky a potrubia; drenážne nekovové rúry; nekovové

vodovodné potrubia; ventily drenážnych rúrok (okrem ventilov kovových a plastových); sklené tvarovky; nekovové obklady a dlažba; dlaždice (nekovové); stavebné obklady (nekovové); dlaždice a obklady betónové, kamenné drevené, mramorové; dvere (nekovové); dverové rámy (nekovové); okná (nekovové); okenice (nekovové); keramické obklady a dlažby; nekovové bazény (stavebníctvo).

20 - Nábytok; rámy na nábytok; nábytok do kúpeľne; ventily z umelých hmôt (vodovodné); zrkadlá; zrkadlá s elektrickými svetlami; príručné toaletné zrkadielka; nekovové vaňové držadlá; nekovové vešiaky a háčiky; priehradkové skrine; kúpeľňové skrine; stojany na uteráky (nábytok).

21 - Nočníky; držiaky na mydlo; odpadkové koše; obaly na mydlo; zásobníky na papierové utierky; zásobníky na kotúčový toaletný papier; dávkovače mydla; dávkovače toaletného papiera; sušiaci na bielizeň; sklené schránky; štetky a kefy na čistenie záchodov; háčiky; kruhové držiaky na uteráky; držiaky toaletného papiera.

35 - Maloobchodné a veľkoobchodné služby so sanitárnou technikou; online maloobchodné služby s kovovým vodovodným potrubím, kovovými rozdvójkami na potrubia, kovovými potrubnými spojkami, kovovými spojovacími objímkami na potrubia, kovovými spojovacími kolenami na potrubia, kovovými ventilmi (nie časti strojov), kovovými rúrkovými výstužami, kovovými armatúrami na potrubia, kovovými odtokovými sifónmi, kovovými odtokovými rúrkami, kovovými držadlami a príchytkami do vaní, kovovými hadicami, trubicami a nadstavcami na vodoinštalatérске účely, kovovými bazénmi (stavebné konštrukcie), sanitárnymi zariadeniami a prístrojmi, potrubiami ako časťami sanitarnej inštalácie, kúpeľňovými armatúrami, inštaláčnym materiálom na vane a sprchové kúty, kohútikmi na potrubia, zariadeniami na filtráciu vody, zariadeniami na rozvod a ohrievanie vody, klimatizačnými prístrojmi, prístrojmi na chladenie vzduchu, osvetľovacími prístrojmi, vodovodnými zariadeniami, zariadeniami na sušenie, plynovými boilermi, vodovodnými batériami, sprchovacími hlaviciami na sprchy, sprchami nad hlavu, kohútmi a kohútikmi, drezi, radiátormi (na kúrenie); kúpeľňovými radiátormi, kúpacími vaňami, umývadlami, sklenenými umývadlami, vaňami na sedacie kúpele, vaňovými sprchovými zariadeniami, sprchami, sprchovacími kútmí, sprchovacími kabínami, vaňami, dverami sprchovacích kútov, prístrojmi na hydromasážne kúpele, saunovacími zariadeniami, vírivkovými vaňami, vaňami na sedacie kúpele,

hydromasážnymi vaňami, prenosnými kabínami na parné kúpele, infrasaunami, zariadeniami do sauny, sušičmi na ruky do umyvární, vaňovými zástenami, pisoármi, splachovacími zariadeniami, splachovačmi, záchodovými misami, splachovacími záchodmi, prenosnými záchodmi, záchodovými sedadlami, bidetmi, záchodmi, dávkovačmi dezinfekčných prípravkov na toalety, interiérovými svetlami, náladovými interiérovými svetlami LED, bezpečnostnými lampami, bodovými svetlami, elektrickými sviečkami, LED lampami, lustrami, podvodnými LED svetlami, svetelnými lištami; solárnymi lampami na opaľovanie, potrubiami a rúrkami z umelých hmôt, tesneniami na potrubia, tesniacimi tmelmi, nekovovými ohybnými rúrkami, nekovovými výstužami na potrubia, gumovými alebo plastovými tesniacimi alebo výplňovými hmotami, škárovacími tmelmi, silikónovými tmelmi, nekovovými objímkami na potrubia, nekovovými ohybnými hadicami, nekovovými armatúrami na potrubia, nekovovými tlakovými potrubiami, nekovovými neohybnými rúrkami a potrubiami, drenážnymi nekovovými rúrami, nekovovými vodovodnými potrubiami, ventilmi drenážnych rúrok (okrem ventilov kovových a z. umelých hmôt), sklenými tvarovkami, nekovovými obkladmi a dlažbou, dlaždicami (nekovovými), stavebnými obkladmi (nekovovými), dlaždicami a obkladmi betónovými, kamennými drevenými a mramorovými, dverami (nekovovými), dverovými rámami (nekovovými), oknami (nekovovými), okenicami (nekovovými), keramickými obkladmi a dlažbami, nekovovými bazénmi, nábytkom, rámami na nábytok, nábytkom do kúpeľne, ventilmi z. umelých hmôt (vodovodnými), zrkadlami, zrkadlami s elektrickými svetlami, príručnými toaletnými zrkadielkami, nekovovými vaňovými držadlami, nekovovými vešiakmi a háčikmi, priehradkovými skriňami, kúpeľňovými skriňami, držiakmi toaletného papiera, otočnými držiakmi na uteráky (nábytkom), stojanmi na uteráky (nábytkom), nočníkmi, držiakmi na mydlo, odpadkovými košmi, obalmi na mydlo, zásobníkmi na papierové utierky, zásobníkmi na kotúčový toaletný papier, dávkovačmi mydla, dávkovačmi toaletného papiera, sušiakmi na bielizeň, sklenými schránkami, sušiakmi na bielizeň, štetkami a kefami na čistenie záchodov, háčikmi, kruhovými držiakmi na uteráky, kúpeľňovými predložkami, rohožami a rohožkami, protišmykovými podlahami do vaní a sprchovacích kútov, podložkami, protišmykovými podložkami do vane, tapetami, podlahovými krytinami, linoleom, kobercami; maloobchodné a veľkoobchodné služby s kovovým vodovodným potrubím, kovovými rozvojkami na potrubia, kovovými potrubnými spojkami, kovovými spojovacími objímkami na potrubia, kovovými spojovacími kolenami na potrubia, kovovými ventilmi (nie časti strojov), kovovými rúrkovými výstužami, kovovými armatúrami na potrubia, kovovými odtokovými sifónmi, kovovými odtokovými rúrkami, kovovými držadlami a príchytkami do vaní, kovovými hadicami, trubicami a nadstavcami

na vodoinštalátorske účely, kovovými bazénmi (stavebné konštrukcie), sanitárnymi zariadeniami a prístrojmi, potrubiami ako časťami sanitnej inštalácie, kúpeľňovými armatúrami, inštalacným materiálom na vane a sprchové kúty, kohútikmi na potrubia, zariadeniami na filtráciu vody, zariadeniami na rozvod a ohrievanie vody, klimatizačnými prístrojmi, prístrojmi na chladenie vzduchu, osvetľovacími prístrojmi, vodovodnými zariadeniami, zariadeniami na sušenie, plynovými bojlermi, vodovodnými batériami, sprchovacími hlaviciami na sprchy, sprchami nad hlavu, kohútmi a kohútikmi, drezmi, radiátormi (na kúrenie); kúpeľňovými radiátormi, kúpacími vaňami, umývadlami, sklenenými umývadlami, vaňami na sedacie kúpele, vaňovými sprchovými zariadeniami, sprchami, sprchovacími kútmami, sprchovacími kabínami, vaňami, dverami sprchovacích kútov, prístrojmi na hydromasážne kúpele, saunovacími zariadeniami, vírivkovými vaňami, vaňami na sedacie kúpele, hydromasážnymi vaňami, prenosnými kabínami na parné kúpele, infrasaunami, zariadeniami do sauny, sušičmi na ruky do umyvární, vaňovými zástenami, pisoármi, splachovacími zariadeniami, splachovačmi, záchodovými misami, splachovacími záchodmi, prenosnými záchodmi, záchodovými sedadlami, bidetmi, záchodmi, dávkovačmi dezinfekčných prípravkov na toalety, interiérovými svetlami, náladovými interiérovými svetlami LED, bezpečnostnými lampami, bodovými svetlami, elektrickými sviečkami, LED lampami, lustrami, podvodnými LED svetlami, svetelnými lištami; solárnymi lampami na opaľovanie, potrubiami a rúrkami z umelých hmôt, tesneniami na potrubia, tesniacimi tmelmi, nekovovými ohybnými rúrkami, nekovovými výstužami na potrubia, gumovými alebo plastovými tesniacimi alebo výplňovými hmotami, škárovacími tmelmi, silikónovými tmelmi, nekovovými objímkami na potrubia, nekovovými ohybnými hadicami, nekovovými armatúrami na potrubia, nekovovými tlakovými potrubiami, nekovovými neohybnými rúrkami a potrubiami, drenážnymi nekovovými rúrami, nekovovými vodovodnými potrubiami, ventilmi drenážnych rúrok (okrem ventilov kovových a z. umelých hmôt), sklenými tvarovkami, nekovovými obkladmi a dlažbou, dlaždicami (nekovovými), stavebnými obkladmi (nekovovými), dlaždicami a obkladmi betónovými, kamennými drevenými a mramorovými, dverami (nekovovými), dverovými rámami (nekovovými), oknami (nekovovými), okenicami (nekovovými), keramickými obkladmi a dlažbami, nekovovými bazénmi, nábytkom, rámami na nábytok, nábytkom do kúpeľne, ventilmi z. umelých hmôt (vodovodnými), zrkadlami, zrkadlami s elektrickými svetlami, príručnými toaletnými zrkadielkami, nekovovými vaňovými držadlami, nekovovými vešiakmi a háčikmi, priehradkovými skriňami, kúpeľňovými skriňami, držiakmi toaletného papiera, otočnými držiakmi na uteráky (nábytkom), stojanmi na uteráky (nábytkom), nočníkmi, držiakmi na mydlo, odpadkovými košmi, obalmi na mydlo, zásobníkmi na papierové utierky,

zásobníkmi na kotúčový toaletný papier, dávkovačmi mydla, dávkovačmi toaletného papiera, sušiakmi na bielizeň, sklenenými schránkami, sušiakmi na bielizeň, štetkami a kefami na čistenie záchodov, háčikmi, kruhovými držiakmi na uteráky, kúpeľňovými predložkami, rohožami a rohožkami, protišmykovými podlahami do vaní a sprchovacích kútov, podložkami, protišmykovými podložkami do vane, tapetami, podlahovými krytinami, linoleom, kobercami.

37 - Montáž zariadenia kúpeľní, kuchýň; inštalácia vybavenia kuchýň a kúpeľní; výstavba (realizácia) bazénov, sáun, ochladzovacích prírodných bazénikov a záhradných jazierok; inštalácia bazénov, sáun, ochladzovacích prírodných bazénikov a záhradných jazierok.

42 - Interiérový dizajn kúpeľní a kuchýň; navrhovanie interiérov; projektovanie a navrhovanie kuchýň a kúpeľní; poradenské služby pri urbanistickom plánovaní; zhotovovanie architektonických plánov; manažment architektonických projektov; architektonické a inžinierske služby; príprava správ v oblasti technických projektových štúdií pre stavebné projekty; vypracovanie stavebných výkresov; navrhovanie exteriérov budov; poradenstvo v oblasti navrhovania jazierok.

(540) DORINT

(550) slovná

(732) Prade Petr, Ing., Koněvova 2153/227, Praha 3 - Žižkov, CZ;

(740) Mgr. Magdaléna Bachratá - BACHRATÁ & BACHRATÝ OFFICE, Patentová a známková kancelária, Zálesie, SK; Dátum začatia plynutia obdobia rozhodného pre používanie ochrannej známky: 17.7.2023

(111) 260221

(151) 17.7.2023

(180) 26.7.2032

(210) 1519-2022

(220) 26.7.2022

(442) 24.8.2022

(511) 41 NCL (11)

(511) 41 - Vyučovanie bojového umenia; odborný výcvik džuda.

(540)



**TORNADO TEAM
NITRA**

(550) obrazová

(591) červená, čierna, sivá, biela

(732) TORNADO TEAM Nitra, o. z., Alexyho 367/10, Nitra, SK;

(740) Advokátska kancelária Marônek & Partners s. r. o., Bratislava-Ružinov, SK;

Dátum začatia plynutia obdobia rozhodného pre používanie ochrannej známky: 17.7.2023

ND3M

Obnovené ochranné známky

(210)	(111)	(210)	(111)	(210)	(111)	(210)	(111)
27790	155481	2082-2003	208031	1084-2013	237075	2210-2013	237740
28936	155493	2087-2003	210262	1113-2013	237154	2240-2013	238882
29336	95469	2130-2003	207777	1127-2013	236568	2241-2013	238279
29390	155702	2164-2003	209482	1189-2013	236340	2275-2013	237608
47225	161883	2165-2003	209483	1214-2013	236424	2432-2013	237620
47318	161810	2168-2003	209486	1216-2013	236583	2433-2013	237667
1076-93	178840	2170-2003	209488	1219-2013	237564	2434-2013	237668
1267-93	177427	2171-2003	209489	1233-2013	236343	2435-2013	237669
1268-93	177428	2319-2003	225775	1279-2013	237389	2436-2013	237670
1483-93	179813	2395-2003	208343	1311-2013	236441	2437-2013	237671
1740-93	178674	2470-2003	211159	1314-2013	239797	2438-2013	237672
2391-93	179663	2472-2003	210944	1316-2013	237642	5427-2013	236382
1343-2003	207479	2955-2003	208383	1418-2013	236677	5431-2013	236600
1633-2003	209009	3280-2003	208914	1434-2013	237168	5432-2013	236601
1634-2003	207586	3289-2003	208918	1435-2013	237169	5434-2013	236603
1636-2003	209010	3290-2003	208919	1494-2013	236980	5435-2013	236604
1639-2003	207490	3427-2003	209066	1495-2013	236692	5436-2013	236605
1694-2003	207495	3500-2003	209681	1496-2013	236693	5437-2013	236606
1714-2003	206845	3504-2003	209347	1497-2013	236694	5438-2013	236607
1736-2003	208014	3604-2003	209192	1524-2013	236777	5439-2013	236608
1748-2003	207615	1968-2012	235261	1525-2013	236697	5515-2013	236771
1749-2003	207236	1969-2012	235262	1627-2013	237027	5542-2013	237511
1761-2003	223379	650-2013	235887	1661-2013	236991	5557-2013	237366
1808-2003	207255	709-2013	235976	1666-2013	236834	5558-2013	237689
1901-2003	207626	783-2013	235994	1779-2013	236853	5560-2013	237368
1933-2003	207731	864-2013	236229	1780-2013	239156	5561-2013	237369
1994-2003	207740	1043-2013	236548	2090-2013	237291	5617-2013	237695
2019-2003	207650	1050-2013	239494	2207-2013	237739	125-2014	238057
2057-2003	204567	1075-2013	236268	2209-2013	237469	5092-2014	238360
2070-2003	210261						

(111) 95469

(151) 14.12.1943

(156) 14.12.2023

(180) 14.12.2033

(210) 29336

(220) 14.12.1943

**(510) 1, 2, 3, 4, 5, 6, 9, 12, 13, 14, 16, 17, 19, 20, NCL (7)
22, 23, 26, 27, 30, 31, 34**

(510) Chemické výrobky na priemyselné, vedecké a fotografické účely, technicky a chemicky čisté chemikálie, ako aj chemikálie na analýzu, nerastné suroviny, aktívne uhlie na liečebné a priemyselné účely, ložiskové kovy, ľahké kovy a zliatiny ľahkých kovov, chemické výrobky pre hutníctvo a spracovanie rúd, elektrochemické a elektrotermické výrobky (karbid, fero-zliatiny); organické farbivá, medzi produkty na výrobu organických farbív, organické a anorganické pigmenty, farby, bronzový prášok, sušivá a riedidlá do tlačiarenských farieb, tlačiarenská valcovina, kovové fólie, lístkové kovy, alumíniové obaly všetkých druhov; liečivá, lieky, chemické výrobky na liečebné a zdravotnícke účely, farmaceutické drogy, séra, liečivé a profylaktické vakcíny, dietetické prípravky, prostriedky na ničenie

škodcov, prostriedky na ochranu rastlín, rastové látky rastlinné, sterilizačné a dezinfekčné prostriedky, prostriedky na konzervovanie pokrmov; glukóza na vyživovacie, dietetické a liečebné účely; hnojivá; fermeže, laky, moridlá, živice, lepidlá, rozpúšťadlá, zmäkčovadlá, prostriedky na odstránenie tukov, krémy na obuv, prostriedky na spracovanie a zušľachtovanie kože, prostriedky apretačné a trieslové, atramenty; umelý kaučuk, umelé lisovacie plasty, lisované alebo striekané výrobky z lisovacích plastov, plasty na výrobu lakov a na impregnáciu, hmota na výrobu gramofónových platní, umelý šelak, umelé živice, lisovací prášok z umelých živíc, umelé vlákna, náhradka za lyko a trstinu, papier, lepenka, suroviny a polotovary na výrobu papiera, papierové a kartónové výrobky, a to: obaly všetkých druhov z impregnovaného alebo neimpregnovaného papiera, papierové poháre a nádoby, papierové vlákna, papierové priadze, papierové motúzy, textilné dutinky, textilné cievky, dutinky a trubice všetkých druhov, uzávery na mliečne fľaše, voskovaný papier, papierové koberce, držadlá na bicykle, papierové spartérie, sklápacie kovové puzdrá; technické oleje a tuky, mazadlá, benzín; predmety z dreva, a to drevené spartérie, drevná drvina,

rezivo, dosky na debny a iné obaly z dreva; ocot; buničina a jej deriváty, celulóza na umelé vlákna, na celofán, na nitračné účely a na papier, prípadne tiež v spojení s inými surovinami, estery a étery celulózy na umelé vlákna, na výrobu lakov a filmov, buničitá vlna, spartérie z buničitej vlny, sulfitový lieh, zahustený sulfitový výluh, celulózová smola, droždie na vyživovacie a kŕmne účely; prostriedky pracie, sťahovacie, bieliace, zmáčacie, zušľachtovacie prostriedky pre textilný priemysel, škrob a škrobové výrobky na vyživovacie, farmaceutické a priemyselné účely, ako aj na škrobenie bielizne, prostriedky na odstraňovanie škvŕn, prostriedky proti hrdzi, prostriedky čistiace a leštiace, brúsne prostriedky; prámikársky tovar; zápalky všetkých druhov, zápalkový tovar, zapaľovadlá.

(540) Biolit

- (550) slovná
 (732) HomeBrands, a.s., Klimentská 1746/52, Praha 1 - Nové Město, CZ;
 (740) FAJNOR IP s.r.o., Bratislava, SK;

(111) 155481

- (151) 15.6.1963
 (156) 18.12.2022
 (180) 18.12.2032
 (210) 27790
 (220) 18.12.1962
(511) 8 NCL (7)
 (511) 8 - Kliešte všetkých druhov, kladivá, palice, hasáky všetkých druhov, sekáče na železo a kameň, kliešte kombinačné a štípacie, rezače svorníkov.

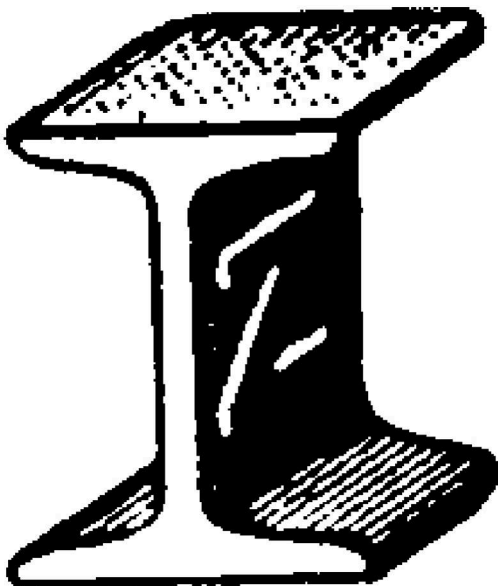
(540)

- (550) obrazová
 (732) ZBIROVIA, a. s., Sládkova 219, Zbiroh, CZ;
 (740) PATENTSERVIS Bratislava, a. s., Bratislava, SK;

(111) 155493

- (151) 6.7.1963
 (156) 3.7.2023
 (180) 3.7.2033
 (210) 28936
 (220) 3.7.1963
(510) 35, 36, 39, 41, 42 NCL (7)
 (510) Prevádzanie všestrannej starostlivosti o zahraničných návštevníkov na celom území ČR a SR od ich príchodu na územie ČR a SR až do ich odchodu, predovšetkým: zaisťovanie ubytovania, stravovania a obstarávanie prepravy zahraničných návštevníkov a ich batožiny, organizovanie zájazdov dopravnými prostriedkami všetkých druhov na miesta historických a kultúrnych pamätihodností, prírodných pozoruhodností a k objektom socialistickej výstavby, organizovanie prehliadok múzeí, kultúrnych zbierok, knižníc, hradov, zámkov a kultúrnych ústavov, návštevy divadiel, koncertov, kín, všetkých iných kultúrnych, zábavných a športových podnikov, zaisťovanie rekreačného pobytu cudzincom v ČR a SR, obstarávanie sprievodcov a tlmočníkov, obstarávanie a predaj cestovných informačných a propagačných brožúr a kníh, upomienkových predmetov a darčiekov.

Obstarávanie všetkých iných služieb zahraničným hosťom i českým a slovenským občanom cestujúcim do cudziny súvisiacich s cestovaním do cudziny alebo z cudziny do ČR a SR na základe platných predpisov a oprávnení, predovšetkým: predaj cestovných lístkov, miesteniek a iných cestovných cenín pre železničné, automobilové, letecké a lodné cesty v ČR a SR i v zahraničí, predaj lôžkových poukážok na medzinárodnú a miestnu prepravu a poukážok na stravovanie v jedálenských vozňoch alebo v lietadlách na zahraničných alebo tuzemských železničných a leteckých tratiach a v lodných pasážach do akejkoľvek cudziny, obstarávanie poukážok na služby (vouchery), akreditívov a cestovných šekov, obstarávanie cestovných pasov a víz, ako i iných nevyhnutných dokladov na cesty do cudziny vrátane zabezpečovania potrebných prekladov pri pasovej agende, obstarávanie výmeny platidiel.

(540)

- (550) obrazová
 (732) Čedok a.s., Vinohradská 2577/178, Praha 3, CZ;
 (740) PATENTSERVIS Bratislava, a. s., Bratislava, SK;

(111) 155702

- (151) 14.1.1964
 (156) 11.9.2023
 (180) 11.9.2033
 (210) 29390
 (220) 11.9.1963

(511) 1 NCL (7)

(511) 1 - Chemické výrobky na priemyselné a vedecké účely, chemické výrobky určené pre fotografiu, poľnohospodárstvo, záhradníctvo a lesníctvo, hnojivá prírodné a umelé, hasiace prípravky, prostriedky na kalenie a chemické prípravky na spájkovanie, chemické prostriedky na konzervovanie potravín, triesloviny, priemyselné spájadlá.

(540) HITEC

(550) slovná

(732) Afton Chemical Limited, London Road, Bracknell, Berkshire RG12 2UW, GB;

(740) Haspel Ladislav, JUDr., CSc., Piešťany, SK;

(111) 161810

(151) 8.2.1974

(156) 6.9.2023

(180) 6.9.2033

(210) 47318

(220) 6.9.1973

(511) 5 NCL (7)

(511) 5 - Farmaceutické, zverolekárske a zdravotnícke výrobky, najmä psychoterapeutické prostriedky.

(540) DEMOLOX

(550) slovná

(732) MEDA AB, Pipers Väg 2A, BOX 906, SE-170 09 Solna, SE;

(740) Štros David, JUDr., Bratislava, SK;

(111) 161883

(151) 10.4.1974

(156) 17.7.2023

(180) 17.7.2033

(210) 47225

(220) 17.7.1973

(511) 19 NCL (7)

(511) 19 - Šamotové tvarové stavivá a sypké hmoty, žiarobetóny (tvarové prvky a sypké hmoty), dinasové tvarové stavivá a sypké hmoty, magnezitové tvarové stavivá a sypké magnezitové slinky.

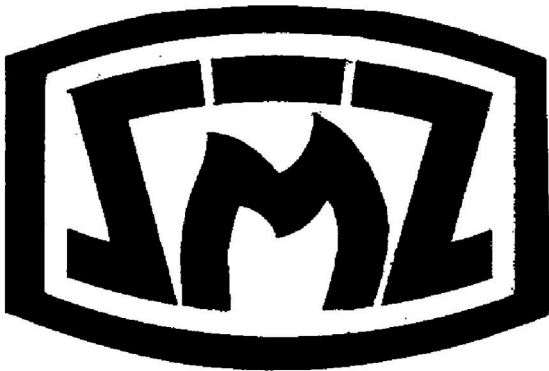
(540)

(550) obrazová

(732) Slovenské magnezitové závody, akciová spoločnosť, Jelšava, v skratke SMZ, a.s. Jelšava, Teplá Voda 671, Jelšava, SK;

(740) PATENTSERVIS Bratislava, a. s., Bratislava, SK;

(111) 177427

(151) 22.1.1997

(156) 28.7.2023

(180) 28.7.2033

(210) 1267-93

(220) 28.7.1993

(450) 9.4.1997

(510) 9, 17, 19 NCL (7)

(510) Elektrické svorky; tesnené svorky chladiacich a klimatizačných zariadení; tesné spoje a tesnenia medzi kovmi a nekovmi; tesné spoje, tesnenia, tesné uzávery a izolačné prvky batérií, snímačov, lítiových a lekárskejších batérií; tesné spoje, tesnenia a uzávery odvetrávacích a uvoľňovacích prostriedkov batérií, ako odvetrávacích a uvoľňovacích otvorov alebo drážok vrátane tesných spojov a tesnení okolo ich uzáverov; priehľadné sklá pripojené ku kovom na nahliadnutie do nádrží a rúrok.

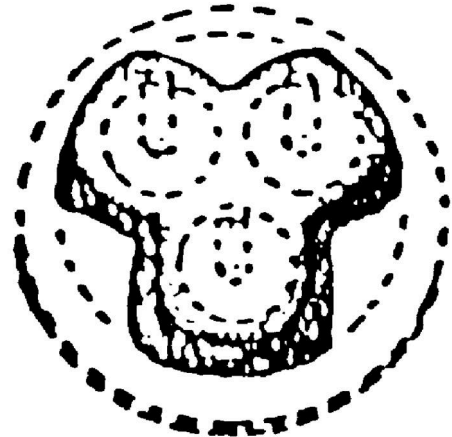
(540)

(550) obrazová

(732) Therm-O-Disc, Incorporated, 1320 South Main Street, Mansfield, Ohio 44907, US;

(740) FAJNOR IP s. r. o., Bratislava, SK;

(111) 177428

(151) 22.1.1997

(156) 28.7.2023

(180) 28.7.2033

(210) 1268-93

(220) 28.7.1993

(450) 9.4.1997

(510) 9, 17, 19 NCL (7)

(510) Elektrické svorky; tesnené svorky chladiacich a klimatizačných zariadení; tesné spoje a tesnenia medzi kovmi a nekovmi; tesné spoje, tesnenia, tesné uzávery a izolačné prvky batérií, snímačov, lítiových a lekárskejších batérií; tesné spoje, tesnenia a uzávery

odvetrávacích a uvoľňovacích prostriedkov batérií, ako odvetrávacích a uvoľňovacích otvorov alebo drážok vrátane tesných spojov a tesnení okolo ich uzáverov; priehľadné sklá pripojené ku kovom na nahliadnutie do nádrží a rúrok.

(540)

FUSITE

(550) obrazová

(732) Therm-O-Disc, Incorporated, 1320 South Main Street, Mansfield, Ohio 44907, US;

(740) FAJNOR IP s. r. o., Bratislava, SK;

(111) 178674

(151) 24.11.1997

(156) 30.9.2023

(180) 30.9.2033

(210) 1740-93

(220) 30.9.1993

(442) 6.8.1997

(450) 4.2.1998

(511) 35, 41, 42 NCL (7)

(511) 35 - Inzertná a reklamná činnosť.

41 - Činnosť vyučovacia, vzdelávacia a zábavná.

42 - Usporiadanie a organizačné zabezpečenie medzinárodného veľtrhu zariadení pre obchod, hotely a verejné stravovanie.

(540)



(550) obrazová

(732) Veletrhy Brno, a. s., Výstaviště 405/1, Pisárky, Brno, CZ;

(740) LITVÁKOVÁ A SPOL., s. r. o., Bratislava, SK;

(111) 178840

(151) 18.12.1997

(156) 28.6.2023

(180) 28.6.2033

(210) 1076-93

(220) 28.6.1993

(442) 10.9.1997

(450) 4.3.1998

(511) 7, 37 NCL (7)

(511) 7 - Žeriavy, pojazdné žeriavy, mostové žeriavy, stĺpové a otočné žeriavy, nástenné otočné žeriavy, visuté žeriavy, zdvíhacie zariadenia, elektrické kladkostroje, lanové kladkostroje, súčiastky a príslušenstvo uvedených výrobkov.

37 - Montáž, opravy a údržba žeriavov a zdvíhacích zariadení.

(540) ABUS

(550) slovná

(732) Abus Kransysteme GmbH, Sonnenweg 1, 51647 Gummersbach, DE;

(740) Bušová Eva, JUDr., Bratislava, SK;

(111) 179663

(151) 12.2.1998

(156) 29.12.2023

(180) 29.12.2033

(210) 2391-93

(220) 29.12.1993

(442) 5.11.1997

(450) 6.5.1998

(511) 35 NCL (7)

(511) 35 - Sprostredkovateľská činnosť pri usporiadaní a organizačnom zabezpečení medzinárodných výstav poľnohospodárskej a lesníckej techniky.

(540)



(550) obrazová

(732) Veletrhy Brno, a. s., Výstaviště 405/1, Pisárky, Brno, CZ;

(740) LITVÁKOVÁ A SPOL., s. r. o., Bratislava, SK;

(111) 179813

(151) 12.2.1998

(156) 23.8.2023

- (180) 23.8.2033
 (210) 1483-93
 (220) 23.8.1993
 (442) 5.11.1997
 (450) 6.5.1998
(511) 35 NCL (7)
 (511) 35 - Sprostredkovateľská činnosť pri usporiadaní a organizačnom zabezpečení medzinárodných výstav vojenskej techniky.
(540)

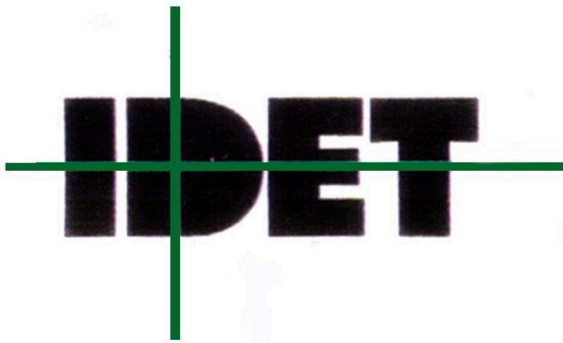

- (550) obrazová
 (591) zelená, čierna
 (732) Veletrhy Brno, a. s., Výstaviště 405/1, Pisárky, Brno, CZ;
 (740) LITVÁKOVÁ A SPOL., s. r. o., Bratislava, SK;

- (111) 204567**
 (151) 15.12.2003
 (156) 21.7.2023
 (180) 21.7.2033
 (210) 2057-2003
 (220) 21.7.2003
 (442) 11.9.2003
 (450) 2.3.2004
(511) 35, 36, 39 NCL (8)
 (511) 35 - Maloobchodné služby v oblasti automobilov; poskytovanie poradenstva pri obchodnej činnosti.
 36 - Prenájom, nákup, predaj a správa nehnuteľností; sprostredkovateľská činnosť v oblasti nehnuteľností.
 39 - Prenájom motorových vozidiel.

(540)



- (550) obrazová
 (732) Slovenská investičná a realitná spoločnosť a. s., Framborská 12, Žilina, SK;
 (740) Advokátska kancelária Patajová Pataj s.r.o., Banská Bystrica, SK;

- (111) 206845**
 (151) 9.8.2004
 (156) 25.6.2023
 (180) 25.6.2033
 (210) 1714-2003
 (220) 25.6.2003
 (442) 4.5.2004
 (450) 3.11.2004
(511) 27 NCL (8)
 (511) 27 - Koberce.
(540) ECO SOLUTION Q
 (550) slovná
 (732) Shaw Industries Group, Inc., 616 East Walnut Avenue, P. O. Drawer 2128, Dalton, Georgia 30722-2128, US;
 (740) ROTT & RÚŽIČKA, Patentová, známková a právna kancelária, verejná obchodná spoločnosť, Bratislava, SK;

- (111) 207236**
 (151) 13.9.2004
 (156) 27.6.2023
 (180) 27.6.2033
 (210) 1749-2003
 (220) 27.6.2003
 (442) 8.6.2004
 (450) 1.12.2004
(511) 1, 7, 11, 37, 40, 42 NCL (8)
 (511) 1 - Biologické prípravky s výnimkou prípravkov na lekárske alebo zverolekárske účely, chemické prípravky na čistenie vody.
 7 - Čerpadlá, dúchadlá, výtlačné ventilátory, kompresory.
 11 - Zariadenia na čistenie odpadových vôd, bojler, dýzy, filtre (časti zariadení pre priemysel alebo domácnosť), zariadenia na ohrev teplej vody, teplovodné kúrenie, ohrievače, radiátory ústredného kúrenia, výhrevné kotly, kotlové rúry vykurovacích kotlov, horáky, klimatizačné zariadenia, konštrukcie pecí a rúr, sanitárne (toaletné) prístroje a zariadenia, vodovodné zariadenia, vodovody, zariadenia na dezinfikovanie, zariadenia na sušenie, zariadenia na zásobovanie vodou, zariadenia na zmäkčovanie vody, tlakové zásobníky vody, príslušenstvo na reguláciu vodných alebo plynových zariadení a pre vodovodné alebo plynové potrubia.
 37 - Oprava opotrebovaných alebo poškodených strojov, stavebníctvo, montáž údržba a opravy strojov.
 40 - Úpravy vody, likvidácia odpadu, recyklácia odpadu.
 42 - Štúdie technických projektov, projektová činnosť, chemické analýzy, poradenské služby v oblasti životného prostredia, prieskumy (inžinierska činnosť), technický prieskum, výskum a vývoj nových výrobkov.

(540)



- (550) obrazová
 (591) biela, modrá, červená, zelená
 (732) EKOSERVIS SLOVENSKO, s. r. o., Stredná 126, Veľký Slavkov, SK;
 (740) Žuffa Ladislav, Ing., Poprad, SK;

- (111) 207255
 (151) 13.9.2004
 (156) 3.7.2023
 (180) 3.7.2033
 (210) 1808-2003
 (220) 3.7.2003
 (442) 8.6.2004
 (450) 1.12.2004
 (511) 14 NCL (8)

- (511) 14 - Šperky a ich imitácie, hodinárske/chronometrické nástroje; hlavne náhrdelníky, náramky, náušnice, prstene, manžetové gombíky, prívesky, kostýmové šperky, vlasové ozdoby, odznaky z drahých kovov, spony a pracky z drahých kovov, brošne (šperky), ihlice na šaty z drahých kovov, vlasové spony z drahých kovov, špendlíky z drahých kovov, ozdobné ihlice, náramky okolo členka, spony na kravaty; náramkové hodinky, vreckové hodinky, budíky, stolné hodiny, elektrické hodiny, elektronické hodiny, hodinky do automobilu, stopky, hodinkové sklíčka, pružiny, remienky na hodinky, retiazky na hodinky, meracie hodinky.

(540)

- (550) obrazová

- (732) H. Stern Comercio e Industria Sociedade Anonima, Rua Visconde de Piraja No 490, Ipanema, City of Rio de Janeiro, RJ, BR;
 (740) PATENTSERVIS Bratislava, a. s., Bratislava, SK;

- (111) 207479
 (151) 14.10.2004
 (156) 22.5.2023
 (180) 22.5.2033
 (210) 1343-2003
 (220) 22.5.2003
 (442) 7.7.2004
 (450) 3.1.2005
 (511) 11, 19, 20, 37 NCL (8)
 (511) 11 - Kúpeľňové obklady, sanitárne prístroje a zariadenia, pISOáre, umývadlá.
 19 - Malta (stavebná), mozaiky pre stavebníctvo, kameň stavebný, kameň umelý, obklady (v stavebníctve, nekovové), terakota, mozaikové sklo, bazény plavecké, dlažba nekovová, kabíny kúpeľne, dlaždice na steny pre stavebníctvo (nekovové), dlaždice na podlahy (nekovové), dlaždice (nekovové).
 20 - Nábytok.
 37 - Montáž kuchynských zariadení, stavby a opravy kúpeľní.

(540)

- (550) obrazová
 (591) červená, tmavá červená, čierna
 (732) Biokamin s.r.o., Panónska cesta 34, Bratislava-Petržalka, SK;

- (111) 207490
 (151) 14.10.2004
 (156) 18.6.2023
 (180) 18.6.2033
 (210) 1639-2003
 (220) 18.6.2003
 (442) 7.7.2004
 (450) 3.1.2005
 (511) 43 NCL (8)
 (511) 43 - Služby zaisťujúce stravovanie a nápoje, pohostinská činnosť, prevádzkovanie reštaurácie, kaviarne, vinárne a pod., služby zaisťujúce prechodné ubytovanie.

(540)

- (550) obrazová
 (732) Hrádek Richard, Revoluční 25, Praha 1, CZ;

(111) 207495

(151) 14.10.2004
 (156) 24.6.2023
 (180) 24.6.2033
 (210) 1694-2003
 (220) 24.6.2003
 (442) 7.7.2004
 (450) 3.1.2005

(511) 19 NCL (8)

(511) 19 - Podkladové vrstvy pod podlahy.

(540) ECOWORX

(550) slovná
 (732) Shaw Industries Group, Inc., 616 East Walnut Avenue, P. O. Drawer 2128, Dalton, Georgia 30722-2128, US;
 (740) ROTT & RÚŽIČKA, Patentová, známková a právna kancelária, verejná obchodná spoločnosť, Bratislava, SK;

(111) 207586

(151) 14.10.2004
 (156) 18.6.2023
 (180) 18.6.2033
 (210) 1634-2003
 (220) 18.6.2003
 (442) 7.7.2004
 (450) 3.1.2005

(511) 27 NCL (8)

(511) 27 - Koberce a predložky.

(540) SHAW HOSPITALITY

(550) slovná
 (732) Shaw Industries Group, Inc., 616 East Walnut Avenue, P. O. Drawer 2128, Dalton, Georgia 30722-2128, US;
 (740) ROTT & RÚŽIČKA, Patentová, známková a právna kancelária, verejná obchodná spoločnosť, Bratislava, SK;

(111) 207615

(151) 14.10.2004
 (156) 27.6.2023
 (180) 27.6.2033
 (210) 1748-2003
 (220) 27.6.2003
 (442) 7.7.2004
 (450) 3.1.2005

(511) 35, 36, 42 NCL (8)

(511) 35 - Poradenstvo v obchodnej činnosti, reklama.
 36 - Finančné poradenstvo, finančné konzultačné a poradenské služby.
 42 - Poradenské služby v oblasti počítačového hardvéru, poradenstvo v oblasti priemyselných práv, prieskumy (inžinierska činnosť), sledovacie služby v oblasti duševného vlastníctva, expertízy (inžinierske práce), licencie práv duševného vlastníctva, hostovanie na počítačových stránkach (webových stránkach), poradenstvo v oblasti práv duševného vlastníctva, konzultačné služby v oblasti práva duševného vlastníctva.

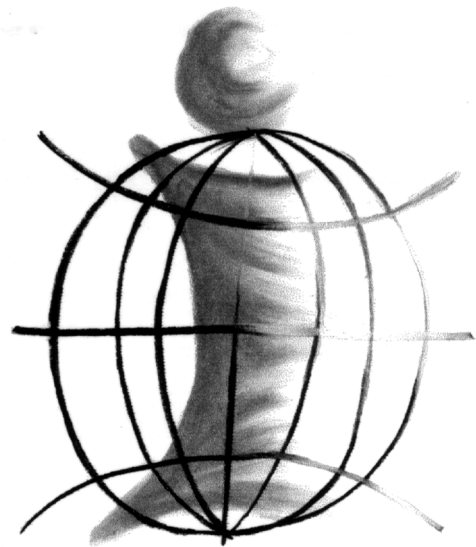
(540)

(550) obrazová

(732) Ing. ŽUFFA Ladislav, patentový zástupca, Svätoplukova 29, Poprad, SK;

(111) 207626

(151) 14.10.2004
 (156) 9.7.2023
 (180) 9.7.2033
 (210) 1901-2003
 (220) 9.7.2003
 (442) 7.7.2004
 (450) 3.1.2005

(511) 17, 42 NCL (8)

(511) 17 - Tepelno- a zvukovoizolačné výrobky zo sklenených vlákien.
 42 - Technické poradenstvo.

(540)

(550) obrazová

(732) UNION LESNÍ BRÁNA, a. s., Novosedlická 248, Pozorka, Dubí, CZ;

(740) LITVÁKOVÁ A SPOL., s. r. o., Bratislava, SK;

(111) 207650

(151) 14.10.2004
 (156) 17.7.2023
 (180) 17.7.2033
 (210) 2019-2003
 (220) 17.7.2003
 (442) 7.7.2004
 (450) 3.1.2005

(511) 36 NCL (8)

(511) 36 - Sprostredkovanie poistenia, penzijných, resp. dôchodkových zmlúv, zmlúv o stavebnom sporení;

majetkové, investičné a finančné poradenstvo, poradenstvo v oblasti poistenia.

(540)



- (550) obrazová
 (591) zelená, žltá, hnedá
 (732) OVB Holding AG, Heumarkt 1, Kolín, DE;

(111) 207731

- (151) 9.11.2004
 (156) 11.7.2023
 (180) 11.7.2033
 (210) 1933-2003
 (220) 11.7.2003
 (442) 3.8.2004
 (450) 4.2.2005

(511) 5 NCL (8)

- (511) 5 - Farmaceutické prípravky.

(540) Pantogar

- (550) slovná
 (732) Merz Pharma GmbH & Co. KGaA, Eckenheimer Landstrasse 100, Frankfurt am Main, DE;
 (740) Bušová Eva, JUDr., Bratislava, SK;

(111) 207740

- (151) 9.11.2004
 (156) 16.7.2023
 (180) 16.7.2033
 (210) 1994-2003
 (220) 16.7.2003
 (442) 3.8.2004
 (450) 4.2.2005

(511) 35, 36, 39 NCL (8)

- (511) 35 - Maloobchodné služby v oblasti automobilov; poskytovanie poradenstva pri obchodnej činnosti.
 36 - Prenájom, nákup, predaj a správa nehnuteľností, sprostredkovateľská činnosť v oblasti nehnuteľností.
 39 - Prenájom motorových vozidiel.

(540) SIRS

- (550) slovná
 (732) Slovenská investičná a realitná spoločnosť a. s., Framborská 12, Žilina, SK;
 (740) Advokátska kancelária Patajová Pataj s.r.o., Banská Bystrica, SK;

(111) 207777

- (151) 9.11.2004
 (156) 30.7.2023
 (180) 30.7.2033
 (210) 2130-2003
 (220) 30.7.2003
 (442) 3.8.2004
 (450) 4.2.2005

(511) 16, 35, 36, 39, 41 NCL (8)

- (511) 16 - Publikácie periodické, neperiodické; knihy; časopisy; tlačoviny, brožúry, letáky, informačné a propagačné materiály; papiernické výrobky; knihárske výrobky; fotografie, pohľadnice; samolepky pre domácnosť a na kancelárske účely; učebné a školské potreby a pomôcky vrátane zošitov a skicárov; maľovanky a vystrihovačky.
 35 - Sprostredkovanie nákupu a predaja polygrafických výrobkov.
 36 - Lízingová činnosť vrátane sprostredkovania.
 39 - Prenájom technológií a dopravných prostriedkov vrátane sprostredkovania.
 41 - Vydavateľská činnosť s výnimkou vydávania reklamných a náborových textov, vrátane sprostredkovania.

(540)



- (550) obrazová
 (732) POLYGRAF PRINT spol. s r.o., Čapajevova 4908/44, Prešov, SK;
 (740) BACHRATÁ & BACHRATÝ OFFICE, Bratislava, SK;

(111) 208014

- (151) 13.12.2004
 (156) 27.6.2023
 (180) 27.6.2033
 (210) 1736-2003
 (220) 27.6.2003
 (442) 8.9.2004
 (450) 4.3.2005

(511) 16, 28, 35, 40, 41 NCL (8)

- (511) 16 - Tlačoviny všetkých druhov, periodická a neperiodická tlač, najmä časopisy, noviny, knihy, prospekty, plagáty, fotografie, pohľadnice, korešpondenčné lístky, listový papier, kalendáre; knihárske výrobky; propagačné materiály a predmety z papiera a plastických hmôt patriace do tejto triedy, najmä brožúry, letáky, obtačky; obalový materiál z papiera a plastických hmôt patriaci do tejto triedy; tlačiarenské typy a štočky; ozdobné predmety z papiera alebo plastu patriace do tejto triedy.
 28 - Pexesá.

35 - Reklamná a inzertná činnosť; komerčné informačné kancelárie; informačné služby v oblasti reklamy, inzercie a marketingu; obchodné a podnikateľské informácie; usporadúvanie reklamných a obchodných výstav, módných prehliadok a predvádzacích akcií tovarov a služieb; distribúcia tovarov na reklamné účely; vydávanie reklamných materiálov; sprostredkovanie v uvedených odboroch; sprostredkovanie obchodovania s tovarmi.

40 - Polygrafické služby všetkých druhov, najmä polygrafické tlačiarne služby a polygrafické rozmnožovacie služby; odborné a sprostredkovateľské služby v danom odbore.

41 - Nakladateľská, vydavateľská činnosť v odbore zábavných, odborných, spravodajských a vzdelávacích tlačovín, publikácií, správa informácií; obstarávateľská a sprostredkovateľská činnosť v tomto odbore; produkčná a agentúrna činnosť v oblasti zábavy, výchovy a kultúry; usporadúvanie zábavných súťaží, záujmových klubov a spoločenských akcií.

(540)



(550) obrazová
(732) ORBIS IN, s.r.o., Ondavská 4, Bratislava, SK;
(740) BRICHTA & PARTNERS s. r. o., Bratislava, SK;

(111) 208031

(151) 13.12.2004
(156) 22.7.2023
(180) 22.7.2033
(210) 2082-2003
(220) 22.7.2003
(442) 8.9.2004
(450) 4.3.2005

(511) 16, 35, 41 NCL (8)

(511) 16 - Tlačoviny, časopisy.

35 - Vydávanie reklamných a náborových materiálov.

41 - Vydavateľská činnosť s výnimkou vydávania reklamných a náborových textov.

(540)



(550) obrazová
(732) ATEMI s. r. o., Velvarská 45, Praha 6, CZ;
(740) BACHRATÁ & BACHRATÝ OFFICE, Bratislava, SK;

(111) 208343

(151) 12.1.2005
(156) 21.8.2023
(180) 21.8.2033
(210) 2395-2003
(220) 21.8.2003
(442) 5.10.2004
(450) 1.4.2005

(511) 5 NCL (8)

(511) 5 - Farmaceutické prípravky na liečbu a prevenciu ochorenia a porúch centrálného nervového systému.

(540)

(550) obrazová
(732) Otsuka Pharmaceutical Co., Ltd., 2-9 Kanda Tsukasa-cho, Chiyoda-ku, Tokyo 101-8535, JP;
(740) FAJNOR IP s. r. o., Bratislava, SK;

(111) 208383

(151) 12.1.2005
(156) 14.10.2023
(180) 14.10.2033
(210) 2955-2003
(220) 14.10.2003
(442) 5.10.2004
(450) 1.4.2005

(511) 5, 29, 35 NCL (8)

(511) 5 - Potravínové doplnky na posilnenie imunitného systému; dietetické prípravky na lekárske účely; potravinové prípravky na lekárske účely; liečivá pre ľudskú spotrebu.

29 - Potravínové doplnky nie na lekárske účely obsahujúce výťažky z húb s prídavkom vitamínov alebo minerálov, alebo stopových prvkov.

35 - Sprostredkovanie obchodu s uvedenými tovarmi.

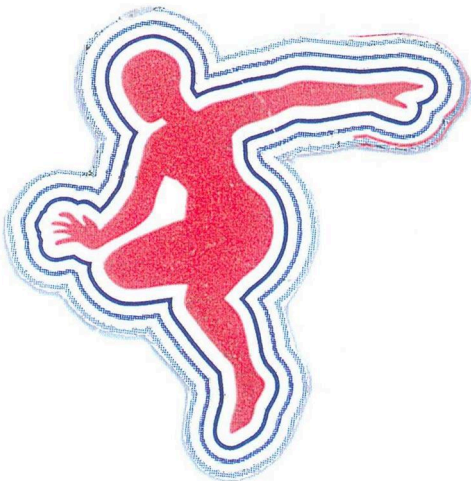
(540)

- (550) obrazová
 (591) modrá, biela, červená
 (732) PLEURAN, s.r.o., Nové záhrady I č. 13/A, Bratislava, SK;
 (740) Holoubková Mária, Ing., Bratislava, SK;

(111) 208914

- (151) 4.3.2005
 (156) 10.11.2023
 (180) 10.11.2033
 (210) 3280-2003
 (220) 10.11.2003
 (442) 1.12.2004
 (450) 2.6.2005

(511) 43, 44 NCL (8)

- (511) 43 - Domovy dôchodcov.
 44 - Lekárske služby; ošetrovateľské služby.

(540) SENIOR

- (550) slovná
 (732) SENIOR - geriatrické centrum n. o., Duklianskych hrdinov 34, Malacky, SK;

(111) 208918

- (151) 4.3.2005
 (156) 10.11.2023
 (180) 10.11.2033
 (210) 3289-2003
 (220) 10.11.2003
 (442) 1.12.2004
 (450) 2.6.2005

(511) 35, 36, 37, 39, 41, 42, 43, 44 NCL (8)

- (511) 35 - Poradenstvo v obchodnej činnosti; pomoc pri riadení obchodnej činnosti; poskytovanie obchodných a podnikateľských informácií, obchodné a podnikateľské poradenstvo (profesionálne); sprostredkovateľne práce; prenájom kancelárskych strojov a zariadení.
 36 - Konzultačné - poradenské finančné služby, konateľstvo, zastupiteľstvo.
 37 - Pranie alebo čistenie.

- 39 - Preprava nemocných; prenájom automobilov.
 41 - Organizácia a vedenie dielní na výučbu; organizácia a vedenie seminárov; služby pre oddych a rekreáciu.
 42 - Prenájom počítačov.
 43 - Hotelierske služby; prevádzkovanie hotelového ubytovania; penzióny.
 44 - Lekárske služby; zdravotné strediská; zdravotná starostlivosť v odboroch: všeobecné lekárstvo, interné lekárstvo, kardiológia, gastroenterológia, endokrinológia, nefrológia, neurológia, chirurgia, urológia, oftalmológia, otorinolaryngológia, dermatovenerológia, gynekológia a pôrodníctvo, klinická psychológia, klinická biochémia a hematológia, rádiológia, fyziatria, balneológia a liečebná rehabilitácia.

(540) MEDIREX

- (550) slovná
 (732) Medirex, a. s., Holubyho 35, Pezinok, SK;

(111) 208919

- (151) 4.3.2005
 (156) 10.11.2023
 (180) 10.11.2033
 (210) 3290-2003
 (220) 10.11.2003
 (442) 1.12.2004
 (450) 2.6.2005

(511) 35, 36, 37, 39, 41, 42, 43, 44 NCL (8)

- (511) 35 - Poradenstvo v obchodnej činnosti; pomoc pri riadení obchodnej činnosti; poskytovanie obchodných a podnikateľských informácií, obchodné a podnikateľské poradenstvo (profesionálne); sprostredkovateľne práce; prenájom kancelárskych strojov a zariadení.
 36 - Konzultačné - poradenské finančné služby, konateľstvo, zastupiteľstvo.
 37 - Pranie alebo čistenie.
 39 - Preprava nemocných; prenájom automobilov.
 41 - Organizácia a vedenie dielní na výučbu; organizácia a vedenie seminárov; služby pre oddych a rekreáciu.
 42 - Prenájom počítačov.
 43 - Hotelierske služby; prevádzkovanie hotelového ubytovania; penzióny.
 44 - Lekárske služby; zdravotné strediská; zdravotná starostlivosť v odboroch: všeobecné lekárstvo, interné lekárstvo, kardiológia, gastroenterológia, endokrinológia, nefrológia, neurológia, chirurgia, urológia, oftalmológia, otorinolaryngológia, dermatovenerológia, gynekológia a pôrodníctvo, klinická psychológia, klinická biochémia a hematológia, rádiológia, fyziatria, balneológia a liečebná rehabilitácia.

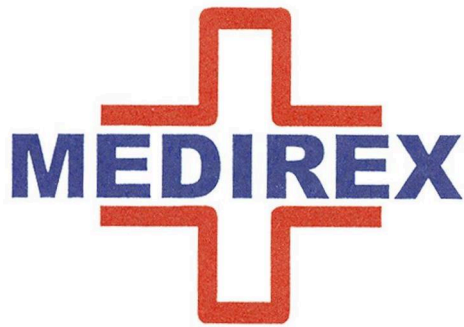
(540)

- (550) obrazová
 (591) modrá, červená
 (732) Medirex, a. s., Holubyho 35, Pezinok, SK;

(111) 209009

- (151) 7.4.2005
 (156) 18.6.2023
 (180) 18.6.2033
 (210) 1633-2003
 (220) 18.6.2003
 (442) 3.1.2005
 (450) 1.7.2005
(511) 19, 27 NCL (8)

- (511) 19 - Podlahoviny okrem kovových.
 27 - Koberce a predložky.

(540) SHAW

- (550) slovná
 (732) Shaw Industries Group, Inc., 616 East Walnut Avenue, P. O. Drawer 2128, Dalton, Georgia 30722-2128, US;
 (740) ROTT & RÚŽIČKA, Patentová, známková a právna kancelária, verejná obchodná spoločnosť, Bratislava, SK;

(111) 209010

- (151) 7.4.2005
 (156) 18.6.2023
 (180) 18.6.2033
 (210) 1636-2003
 (220) 18.6.2003
 (442) 3.1.2005
 (450) 1.7.2005
(511) 27 NCL (8)

- (511) 27 - Podlahové krytiny a koberce.

(540) SHAW CONTRACT

- (550) slovná
 (732) Shaw Industries Group, Inc., 616 East Walnut Avenue, P. O. Drawer 2128, Dalton, Georgia 30722-2128, US;
 (740) ROTT & RÚŽIČKA, Patentová, známková a právna kancelária, verejná obchodná spoločnosť, Bratislava, SK;

(111) 209066

- (151) 7.4.2005
 (156) 24.11.2023
 (180) 24.11.2033
 (210) 3427-2003
 (220) 24.11.2003
 (442) 3.1.2005
 (450) 1.7.2005
(511) 41 NCL (8)

- (511) 41 - Prevádzkovanie lotérií a stávkových hier.

(540) MOBIL LOTO

- (550) slovná
 (732) TIPOS, národná lotériová spoločnosť, a.s., Brečtanová 1, Bratislava-Nové Mesto, SK;
 (740) LITVÁKOVÁ A SPOL., s. r. o., Bratislava, SK;

(111) 209192

- (151) 8.4.2005
 (156) 10.12.2023
 (180) 10.12.2033
 (210) 3604-2003
 (220) 10.12.2003
 (442) 3.1.2005
 (450) 1.7.2005
(511) 35, 39 NCL (8)

- (511) 35 - Pomoc pri vedení obchodnej činnosti.
 39 - Cestná motorová doprava nákladná, cestná motorová doprava osobná, medzinárodné a vnútroštátne zasielateľstvo.

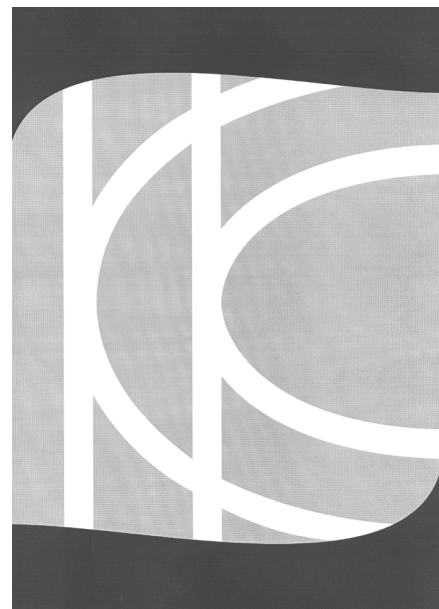
(540)

- (550) obrazová
 (732) Transforwarding a.s., K. Uhlíře 42, České Budějovice, CZ;

(111) 209347

- (151) 9.5.2005
 (156) 28.11.2023
 (180) 28.11.2033
 (210) 3504-2003

- (220) 28.11.2003
 (300) 194 519, 1.8.2003, CZ
 (442) 4.2.2005
 (450) 4.8.2005
(511) 1, 3, 5 NCL (8)
 (511) 1 - Chemické prípravky určené pre priemysel, chemické prípravky na odmasťovanie kovov, kvapaliny na rezanie, separačné prípravky, nemrznúce chladiace kvapaliny, nemrznúce kvapaliny do ostrekovačov vozidiel, chemické prípravky na čistenie a údržbu fasád a obkladov.
 3 - Prípravky na bielenie a iné prostriedky, pevné a tekuté mydlá, telové mydlá, vlasové prípravky na ľahké rozčesávanie vlasov, prípravky na ľahkú úpravu vlasov, kúpele a peny do kúpeľov, dámske a pánske parfumy a dezodoranty, dámske a pánske toaletné vody, dámske a pánske kolínske vody, zubné pasty, zubné gély, ústne vody, umývacie pasty, regeneračné prípravky, telové krémy, opaľovacie prípravky, prípravky a emulzie na opaľovanie, masážne prípravky, umývacie, čistiace, bieliace, zmäkčovacie, pracie prípravky, leštiace prípravky.
 5 - Dezinfekčné prostriedky na hygienické a lekárske použitie a dezodorantné prípravky iné ako na osobnú hygienu.

(540) SILVER KISS

- (550) slovná
 (732) MIKA, a. s., Skalka 1858, Česká Třebová, CZ;

- (111) 209482**
 (151) 9.5.2005
 (156) 4.8.2023
 (180) 4.8.2033
 (210) 2164-2003
 (220) 4.8.2003
 (300) 190933, 22.4.2003, CZ
 (442) 4.2.2005
 (450) 4.8.2005

(511) 1, 3, 5 NCL (8)

- (511) 1 - Chemické prípravky určené pre priemysel, chemické prípravky pre odmasťovanie kovov, kvapaliny na rezanie, separačné prípravky, nemrznúce chladiace kvapaliny, nemrznúce kvapaliny do ostrekovačov vozidiel, chemické prípravky na čistenie a údržbu fasád a obkladov.
 3 - Prípravky na bielenie a iné prostriedky, pevné a tekuté mydlá, telové mydlá, vlasové prípravky na ľahké rozčesávanie vlasov, prípravky na ľahkú úpravu vlasov, kúpele a peny do kúpeľov, dámske a pánske parfumy a deodoranty, dámske a pánske toaletné vody, dámske a pánske kolínske vody, zubné pasty, zubné gély, ústne vody, umývacie pasty, regeneračné prípravky, telové krémy, opaľovacie prípravky, telové krémy, prípravky a emulzie na opaľovanie, masážne prípravky, umývacie, čistiace, bieliace, zmäkčovacie, pracie prípravky, leštiace prípravky.
 5 - Dezinfekčné prostriedky na hygienické a lekárske použitie a deodorantné prípravky iné ako pre osobnú hygienu.

(540) LACTOBARIER

- (550) slovná
 (732) MIKA, a. s., Skalka 1858, Česká Třebová, CZ;

(111) 209483

- (151) 9.5.2005
 (156) 4.8.2023
 (180) 4.8.2033
 (210) 2165-2003
 (220) 4.8.2003
 (300) 190932, 22.4.2003, CZ
 (442) 4.2.2005
 (450) 4.8.2005

(511) 1, 3, 5 NCL (8)

- (511) 1 - Chemické prípravky určené pre priemysel, chemické prípravky pre odmasťovanie kovov, kvapaliny na rezanie, separačné prípravky, nemrznúce chladiace kvapaliny, nemrznúce kvapaliny do ostrekovačov vozidiel, chemické prípravky na čistenie a údržbu fasád a obkladov.
 3 - Prípravky na bielenie a iné prostriedky, pevné a tekuté mydlá, telové mydlá, vlasové prípravky na ľahké rozčesávanie vlasov, prípravky na ľahkú úpravu vlasov, kúpele a peny do kúpeľov, dámske a pánske parfumy a deodoranty, dámske a pánske toaletné vody, dámske a pánske kolínske vody, zubné pasty, zubné gély, ústne vody, umývacie pasty, regeneračné prípravky, telové krémy, opaľovacie prípravky, telové krémy, prípravky a emulzie na opaľovanie, masážne prípravky, umývacie, čistiace, bieliace, zmäkčovacie, pracie prípravky, leštiace prípravky.
 5 - Dezinfekčné prostriedky na hygienické a lekárske použitie a deodorantné prípravky iné ako pre osobnú hygienu.

(540) BLUETORCH

- (550) slovná
 (732) MIKA, a. s., Skalka 1858, Česká Třebová, CZ;

(111) 209486

- (151) 9.5.2005
 (156) 4.8.2023
 (180) 4.8.2033
 (210) 2168-2003
 (220) 4.8.2003
 (300) 190941, 22.4.2003, CZ
 (442) 4.2.2005
 (450) 4.8.2005

(511) 1, 3, 5 NCL (8)

- (511) 1 - Chemické prípravky určené pre priemysel, chemické prípravky pre odmasťovanie kovov, kvapaliny na rezanie, separačné prípravky, nemrznúce chladiace kvapaliny, nemrznúce kvapaliny do ostrekovačov vozidiel, chemické prípravky na čistenie a údržbu fasád a obkladov.
 3 - Prípravky na bielenie a iné prostriedky, pevné a tekuté mydlá, telové mydlá, vlasové prípravky na ľahké rozčesávanie vlasov, prípravky na ľahkú úpravu vlasov, kúpele a peny do kúpeľov, dámske a pánske parfumy a deodoranty, dámske a pánske toaletné vody, dámske a pánske kolínske vody, zubné pasty, zubné gély, ústne vody, umývacie pasty, regeneračné

prípravky, telové krémy, opaľovacie prípravky, telové krémy, prípravky a emulzie na opaľovanie, masážne prípravky, umývacie, čistiace, bieliace, zmäkčovacie, pracie prípravky, leštiace prípravky.

5 - Dezinfekčné prostriedky na hygienické a lekárske použitie a deodorantné prípravky iné ako pre osobnú hygienu.

(540) MIKA KISS PANTENOL

(550) slovná

(732) MIKA, a. s., Skalka 1858, Česká Třebová, CZ;

(111) 209488

(151) 9.5.2005

(156) 4.8.2023

(180) 4.8.2033

(210) 2170-2003

(220) 4.8.2003

(300) 190939, 22.4.2003, CZ

(442) 4.2.2005

(450) 4.8.2005

(511) 1, 3, 5 NCL (8)

(511) 1 - Chemické prípravky určené pre priemysel, chemické prípravky pre odmasťovanie kovov, kvapaliny na rezanie, separačné prípravky, nemrznúce chladiace kvapaliny, nemrznúce kvapaliny do ostrekovačov vozidiel, chemické prípravky na čistenie a údržbu fasád a obkladov.

3 - Prípravky na bielenie a iné prostriedky, pevné a tekuté mydlá, telové mydlá, vlasové prípravky na ľahké rozčesávanie vlasov, prípravky na ľahkú úpravu vlasov, kúpele a peny do kúpeľov, dámske a pánske parfumy a deodoranty, dámske a pánske toaletné vody, dámske a pánske kolínske vody, zubné pasty, zubné gély, ústne vody, umývacie pasty, regeneračné prípravky, telové krémy, opaľovacie prípravky, telové krémy, prípravky a emulzie na opaľovanie, masážne prípravky, umývacie, čistiace, bieliace, zmäkčovacie, pracie prípravky, leštiace prípravky.

5 - Dezinfekčné prostriedky na hygienické a lekárske použitie a deodorantné prípravky iné ako pre osobnú hygienu.

(540) MIKA SOFT

(550) slovná

(732) MIKA, a. s., Skalka 1858, Česká Třebová, CZ;

(111) 209489

(151) 9.5.2005

(156) 4.8.2023

(180) 4.8.2033

(210) 2171-2003

(220) 4.8.2003

(300) 190938, 22.4.2003, CZ

(442) 4.2.2005

(450) 4.8.2005

(511) 1, 3, 5 NCL (8)

(511) 1 - Chemické prípravky určené pre priemysel, chemické prípravky pre odmasťovanie kovov, kvapaliny na rezanie, separačné prípravky, nemrznúce chladiace kvapaliny, nemrznúce kvapaliny do ostrekovačov

vozidiel, chemické prípravky na čistenie a údržbu fasád a obkladov.

3 - Prípravky na bielenie a iné prostriedky, pevné a tekuté mydlá, telové mydlá, vlasové prípravky na ľahké rozčesávanie vlasov, prípravky na ľahkú úpravu vlasov, kúpele a peny do kúpeľov, dámske a pánske parfumy a deodoranty, dámske a pánske toaletné vody, dámske a pánske kolínske vody, zubné pasty, zubné gély, ústne vody, umývacie pasty, regeneračné prípravky, telové krémy, opaľovacie prípravky, telové krémy, prípravky a emulzie na opaľovanie, masážne prípravky, umývacie, čistiace, bieliace, zmäkčovacie, pracie prípravky, leštiace prípravky.

5 - Dezinfekčné prostriedky na hygienické a lekárske použitie a deodorantné prípravky iné ako pre osobnú hygienu.

(540) MIKA SEPT

(550) slovná

(732) MIKA, a. s., Skalka 1858, Česká Třebová, CZ;

(111) 209681

(151) 9.6.2005

(156) 28.11.2023

(180) 28.11.2033

(210) 3500-2003

(220) 28.11.2003

(300) 194 517, 1.8.2003, CZ

(442) 4.3.2005

(450) 8.9.2005

(511) 1, 3, 5 NCL (8)

(511) 1 - Chemické prípravky určené pre priemysel, chemické prípravky na odmasťovanie kovov, kvapaliny na rezanie, separačné prípravky, nemrznúce chladiace kvapaliny, nemrznúce kvapaliny do ostrekovačov vozidiel, chemické prípravky na čistenie a údržbu fasád a obkladov, prípravky na zmäkčovanie vody.

3 - Prípravky na bielenie a iné pracie prostriedky, pevné a tekuté mydlá, telové mydlá, vlasové prípravky na ľahké rozčesávanie vlasov, prípravky na ľahkú úpravu vlasov, kozmetické prípravky a peny do kúpeľov, dámske a pánske parfumy a dezodoranty, dámske a pánske toaletné vody, dámske a pánske kolínske vody, zubné pasty, zubné gély, ústne vody nie na lekárske účely, umývacie pasty, regeneračné prípravky, telové krémy, opaľovacie prípravky, prípravky a emulzie na opaľovanie, masážne prípravky, umývacie, čistiace, bieliace, pracie prípravky, leštiace prípravky.

5 - Dezinfekčné prostriedky na hygienické a lekárske použitie a dezodoračné prípravky iné ako na osobnú hygienu.

(540) MIKA KISS CLASIC

(550) slovná

(732) MIKA, a. s., Skalka 1858, Česká Třebová, CZ;

(111) 210261

(151) 11.7.2005

(156) 22.7.2023

(180) 22.7.2033

(210) 2070-2003

- (220) 22.7.2003
 (442) 1.4.2005
 (450) 6.10.2005
(511) 9, 36, 37, 42 NCL (8)
 (511) 9 - Softvér vrátane softvéru na použitie pri projektovom manažmente.
 36 - Konzultačné služby týkajúce sa financovania civilných prác (občianskej výstavby) a projektov infraštruktúry.
 37 - Konzultácie, manažment, stavitelstvo, zadávanie zákaziek a služby údržby týkajúce sa všetkých druhov budov, civilných prác (občianskej výstavby) a projektov infraštruktúry vrátane priemyselných, komerčných, zdravotných, turistických, maloobchodných a obytných nehnuteľnostných civilných prác (občianskej výstavby) a projektov infraštruktúry; služby projektového manažmentu vo vzťahu k stavbám, stavebným prácam a k projektom infraštruktúry; služby stavebného manažmentu; stavitelstvo a služby stavebného inžinierstva; zaisťovanie systémov projektového manažmentu vo vzťahu k stavbám, stavebným prácam a k projektom infraštruktúry; prenájom stavebného vybavenia; informačné služby v tejto triede vrátane zaisťovania informácií týkajúcich sa projektového manažmentu a stavebníctva elektronickými prostriedkami.
 42 - Architektonické služby vrátane architektonických konzultačných služieb; projektové/designérske služby pre interiér a exteriér stavieb; projektové/designérske služby pre výroby; inžinierske služby vrátane inžinierskych projektových služieb, návrhov, vytvárania a licencovania počítačového softvéru; vymeriavacie (zememeračské) služby, konzultačné a projektové služby životného prostredia; projektové/designérske a plánovacie služby, týkajúce sa všetkých druhov budov, civilných prác (občianskej výstavby) a projektov infraštruktúry vrátane priemyselných, komerčných, zdravotných, turistických, maloobchodných a obytných nehnuteľných civilných prác (občianskej výstavby) a projektov infraštruktúry.

(540)



Bovis
Lend Lease

(550) obrazová

- (732) Lendlease Corporation Limited, International Towers Sydney, Exchange Place, Tower Three, Level 14, 300 Barangaroo Avenue, Barangaroo NSW 2000, AU;
 (740) ROTT & RÚŽIČKA, Patentová, známková a právna kancelária, verejná obchodná spoločnosť, Bratislava, SK;

(111) 210262

- (151) 11.7.2005
 (156) 23.7.2023
 (180) 23.7.2033
 (210) 2087-2003
 (220) 23.7.2003
 (442) 1.4.2005
 (450) 6.10.2005
(511) 9, 36, 37, 42 NCL (8)
 (511) 9 - Softvér vrátane softvéru na použitie pri projektovom manažmente.

36 - Konzultačné služby týkajúce sa financovania civilných prác (občianskej výstavby) a projektov infraštruktúry.

37 - Konzultácie, manažment, stavitelstvo, zadávanie zákaziek a služby údržby týkajúce sa všetkých druhov budov, civilných prác (občianskej výstavby) a projektov infraštruktúry vrátane priemyselných, komerčných, zdravotných, turistických, maloobchodných a obytných nehnuteľnostných civilných prác (občianskej výstavby) a projektov infraštruktúry; služby projektového manažmentu vo vzťahu k stavbám, stavebným prácam a k projektom infraštruktúry; služby stavebného manažmentu; stavitelstvo a služby stavebného inžinierstva; zaisťovanie systémov projektového manažmentu vo vzťahu k stavbám, stavebným prácam a k projektom infraštruktúry; prenájom stavebného vybavenia; informačné služby v tejto triede vrátane zaisťovania informácií týkajúcich sa projektového manažmentu a stavebníctva elektronickými prostriedkami.

42 - Architektonické služby vrátane architektonických konzultačných služieb; projektové/designérske služby pre interiér a exteriér stavieb; projektové/designérske služby pre výroby; inžinierske služby vrátane inžinierskych projektových služieb, návrhov, vytvárania a licencovania počítačového softvéru; vymeriavacie (zememeračské) služby, konzultačné a projektové služby životného prostredia; projektové/designérske a plánovacie služby, týkajúce sa všetkých druhov budov, civilných prác (občianskej výstavby) a projektov infraštruktúry vrátane priemyselných, komerčných, zdravotných, turistických, maloobchodných a obytných nehnuteľných civilných prác (občianskej výstavby) a projektov infraštruktúry.

(540) BOVIS LEND LEASE

(550) slovná

- (732) Lendlease Corporation Limited, International Towers Sydney, Exchange Place, Tower Three, Level 14, 300 Barangaroo Avenue, Barangaroo NSW 2000, AU;
 (740) ROTT & RÚŽIČKA, Patentová, známková a právna kancelária, verejná obchodná spoločnosť, Bratislava, SK;

(111) 210944

- (151) 8.9.2005
 (156) 2.9.2023
 (180) 2.9.2033
 (210) 2472-2003
 (220) 2.9.2003
 (442) 2.6.2005
 (450) 1.12.2005

(511) 1, 4, 11, 35, 37, 39, 42 NCL (8)

- (511) 1 - Chemické výrobky určené pre priemysel, plastické hmoty v surovom stave, ochranný plyn na zváranie, technické plyny, najmä kyslík, kvapalný kyslík, dusík, kvapalný dusík, argón, kvapalný argón.
 4 - Plyn horľavý, plyn stlačený, plyn na svietenie, plyn olejový, plyn výhrevný stlačený, plynový olej, oleje výhrevné, vysokopecný plyn, koksárenský plyn.
 11 - Prístroje na osvetlenie, kúrenie, výrobu pary, na varenie; plynové kachle do kúpeľní, plynové kachle s reflektorom, plynové armatúry, regulačné a bezpečnostné príslušenstvo plynových prístrojov a vedení, plynové zapaľovače automatické alebo diaľkové, plynové horáky kovové alebo iné, plynové kotly, plynové lampy, plynové pece, plynové sporáky včítane kuchynských, armatúry pecí na pečenie, armatúry plynové, regulačné zabezpečovacie armatúry na prístroje a plynové potrubie, armatúry na plynovodné inštalácie, armatúry na reguláciu a istenie plynových prístrojov, na plynové potrubie, bezpečnostné zariadenia na vykurovanie, čističky olejov alebo plynov, články termoelektrické na kúrenie, varenie a chladenie, články rebrového ústredného kúrenia, elektrické zapaľovače, elektrické podpaľovače ohňa, elektrické radiátory, elektrické vykurovacie prístroje.
 35 - Obchodné poradenstvo, vedenie obchodného plánovania, vedenie obchodných alebo priemyselných podnikov, vedenie obchodov, štúdií a prieskum trhu, organizačné porady, organizačné porady a vedenie záležitostí, dozor obchodný, propagačná činnosť, kancelárske práce spojené s obchodnou administratívou, predpovede hospodárske alebo ekonomické.
 37 - Údržbárske práce, údržba výrobkov všetkých druhov, údržba olejových a naftových potrubí, údržba strojov, ústredné vykurovanie - inštalácie a opravy, vykurovanie - inštalácie a opravy, sporáky - inštalácie a opravy, precínovanie kotlárskych výrobkov, kotlárske práce, potrubie - inštalácie a oprava, opravy pecí a sporákov, opravy elektrických prístrojov, opravy bojlerov a parných kotlov, kontrola olejových horákov, opravy horákov na olej, kladenie a údržba olejových a naftových potrubí, kotlárstvo, čistenie a opravy kotlov, inšpekcie olejových (mazutových) horákov, inštalácie a opravy elektrických spotrebičov,

potrubí, pecí, kachleí, kúrení, vykurovaní, skladištných zariadení, elektrické inštalácie, čistenie bojlerov a parných kotlov, výkopové práce a zemné práce, demolačné práce, revízie plynových a elektrických zariadení, opravy bezpečnostných zámkov.
 39 - Skladišťa, ukladanie v skladištiach, rozvod elektrickej energie.
 42 - Skúšanie materiálov, dozor a technická inšpekcia, softvér, technické poradenstvo.

(540)

- (550) obrazová
 (732) ENERGETIKA TŘINEC, a.s., Průmyslová 1024, Staré Město, Třinec, CZ;
 (740) Holoubková Mária, Ing., Bratislava, SK;

(111) 211159

- (151) 9.9.2005
 (156) 2.9.2023
 (180) 2.9.2033
 (210) 2470-2003
 (220) 2.9.2003
 (442) 2.6.2005
 (450) 1.12.2005

(511) 1, 4, 11, 35, 37, 39, 42 NCL (8)

- (511) 1 - Chemické výrobky určené pre priemysel, plastické hmoty v surovom stave, ochranný plyn na zváranie, technické plyny, najmä kyslík, kvapalný kyslík, dusík, kvapalný dusík, argón, kvapalný argón.
 4 - Plyn horľavý, plyn stlačený, plyn na svietenie, plyn olejový, plyn výhrevný stlačený, plynový olej, oleje výhrevné, vysokopecný plyn, koksárenský plyn.
 11 - Prístroje na osvetlenie, kúrenie, výrobu pary, na varenie; plynové kachle do kúpeľní, plynové kachle s reflektorom, plynové armatúry, regulačné a bezpečnostné príslušenstvo plynových prístrojov a vedení, plynové zapaľovače automatické alebo diaľkové, plynové horáky kovové alebo iné, plynové kotly, plynové lampy, plynové pece, plynové sporáky včítane kuchynských, armatúry pecí na pečenie, armatúry plynové, regulačné zabezpečovacie armatúry na prístroje a plynové potrubie, armatúry na plynovodné inštalácie, armatúry na reguláciu a istenie plynových prístrojov, na plynové potrubie, bezpečnostné zariadenia na vykurovanie, čističky olejov alebo plynov, články termoelektrické na kúrenie, varenie a chladenie, články rebrového ústredného kúrenia, elektrické zapaľovače, elektrické podpaľovače ohňa, elektrické radiátory, elektrické vykurovacie prístroje.
 35 - Obchodné poradenstvo, vedenie obchodného plánovania, vedenie obchodných alebo priemyselných podnikov, vedenie obchodov, štúdií a prieskum trhu, organizačné porady, organizačné porady a vedenie záležitostí, dozor obchodný, propagačná

činnosť, kancelárske práce spojené s obchodnou administratívou, predpovede hospodárske alebo ekonomické.

37 - Údržbárske práce, údržba výrobkov všetkých druhov, údržba olejových a naftových potrubí, údržba strojov, ústredného vykurovanie - inštalácie a opravy, vykurovanie - inštalácie a opravy, sporáky - inštalácie a opravy, precínovanie kotlárskych výrobkov, kotlárske práce, potrubie - inštalácie a oprava, opravy pecí a sporákov, opravy elektrických prístrojov, opravy bojlerov a parných kotlov, kontrola olejových horákov, opravy horákov na olej, kladenie a údržba olejových a naftových potrubí, kotlárstvo, čistenie a opravy kotlov, inšpekcie olejových (mazutových) horákov, inštalácie a opravy elektrických spotrebičov, potrubí, pecí, kachiel, kúrení, vykurovaní, skladištných zariadení, elektrické inštalácie, čistenie bojlerov a parných kotlov, výkopové práce a zemné práce, demolačné práce, revízie plynových a elektrických zariadení, opravy bezpečnostných zámkov.

39 - Skladištia, ukladanie v skladištiach, rozvod elektrickej energie.

42 - Skúšanie materiálov, dozor a technická inšpekcia, softvér, technické poradenstvo.

(540) ENERGETIKA TŘINEC, a.s.

(550) slovná

(732) ENERGETIKA TŘINEC, a.s., Průmyslová 1024, Staré Město, Třinec, CZ;

(740) Holoubková Mária, Ing., Bratislava, SK;

(111) 223379

(151) 27.11.2008

(156) 27.6.2023

(180) 27.6.2033

(210) 1761-2003

(220) 27.6.2003

(442) 8.6.2004

(450) 7.1.2009

(511) 5, 29, 30, 35, 39 NCL (8)

(511) 5 - Bylinkové čaje na lekárske použitie, liečivé bylinky.
29 - Záhradné bylinky konzervované a sušené, sušené ovocie.

30 - Čaj, čajové výťažky, náhradky čaju, čajové príchuti, čaj ochutený.

35 - Reklama.

39 - Balenie tovarov.

(540) PIGI ČAJ MAX

(550) slovná

(732) Baliarne obchodu, a. s. Poprad, Hraničná 664/16, Poprad, SK;

(740) Žuffa Ladislav, Ing., Poprad, SK;

(111) 225775

(151) 18.8.2009

(156) 15.8.2023

(180) 15.8.2033

(210) 2319-2003

(220) 15.8.2003

(442) 3.11.2004

(450) 7.10.2009

(511) 10, 17, 35, 40 NCL (8)

(511) 10 - Injekčné ihly na jedno použitie; injekčné striekačky na jedno použitie; lancety; fonendoskopy; tonometre; akupunktúrne ihly; injekčné ihly na viacnásobné použitie; špeciálne ihly na humánnu medicínu; veterinárne ihly; vnútrožilové ihly; striekačka a ihla na znemožnenie opakovaného použitia; jednorazový ligátor na odstraňovanie hemoroidov; jednorazový cementačný dávkovač.

17 - Plastické hmoty a polotovary z plastických hmôt obsiahnuté v triede 17.

35 - Reklamná inzertná činnosť; vydávanie reklamných materiálov; sprostredkovanie obchodu s tovarom; organizačné a ekonomické poradenstvo v otázkach podnikania a v prevádzkovo-ekonomických otázkach.

40 - Lisovanie plastických hmôt.

(540) CHIRANA T. Injecta

(550) slovná

(732) CHIRANA T. Injecta, a. s., Nám. Dr. Alberta Schweitzera 194, Stará Turá, SK;

(740) LITVÁKOVÁ A SPOL., s. r. o., Bratislava, SK;

(111) 235261

(151) 13.8.2013

(156) 28.12.2022

(180) 28.12.2032

(210) 1968-2012

(220) 28.12.2012

(442) 3.5.2013

(450) 2.10.2013

(511) 35, 38, 39 NCL (10)

(511) 35 - Administratívne spracovanie obchodných objednávok; komerčné informačné kancelárie; obchodné alebo podnikateľské informácie; odkazovacie telefónne služby (pre neprítomných predplatiteľov); prieskum trhu; public relations; reklama; on-line reklama na počítačovej komunikačnej sieti; rozširovanie reklamných alebo inzertných oznamov; služby porovnávania cien; vyhľadávanie informácií v počítačových súboroch (pre zákazníkov); zbieranie a zoraďovanie údajov v databázach.

38 - Hlasová odkazová služba; výzvy (rádiom, telefónom alebo inými elektronickými komunikačnými prostriedkami); služby poskytované elektronickými tabuľami (telekomunikačné služby); telefonická komunikácia; telekomunikačné informácie.

39 - Automobilová preprava; balenie tovaru; doručovacie služby; informácie o doprave; osobná doprava; nosenie batožín; preprava batožín cestujúcich; prenájom automobilov; prepravné služby; rezervácie v doprave; skladovanie tovaru; sprostredkovanie prepravy; sťahovanie; taxislužba; vodiči (služby).

(540)



(550) obrazová
(732) Surányi Karol, Némcovej 12, Košice, SK;

(111) 235262

(151) 13.8.2013
(156) 28.12.2022
(180) 28.12.2032
(210) 1969-2012
(220) 28.12.2012
(442) 3.5.2013
(450) 2.10.2013

(511) 35, 38, 39 NCL (10)

(511) 35 - Administratívne spracovanie obchodných objednávok; komerčné informačné kancelárie; obchodné alebo podnikateľské informácie; odkazovacie telefónne služby (pre neprítomných predplatiteľov); prieskum trhu; public relations; reklama; on-line reklama na počítačovej komunikačnej sieti; rozširovanie reklamných alebo inzertných oznamov; služby porovnávania cien; vyhľadávanie informácií v počítačových súboroch (pre zákazníkov); zbieranie a zoraďovanie údajov v databázach.

38 - Hlasová odkazová služba; výzvy (rádiom, telefónom alebo inými elektronickými komunikačnými prostriedkami); služby poskytované elektronickými tabuľami (telekomunikačné služby); telefonická komunikácia; telekomunikačné informácie.

39 - Automobilová preprava; balenie tovaru; doručovacie služby; informácie o doprave; osobná doprava; nosenie batožín; preprava batožín cestujúcich; prenájom automobilov; prepravné služby; rezervácie v doprave; skladovanie tovaru; sprostredkovanie prepravy; sťahovanie; taxislužba; vodiči (služby).

(540)



(550) obrazová
(732) Surányi Karol, Némcovej 12, Košice, SK;

(111) 235887

(151) 10.10.2013
(156) 9.4.2023
(180) 9.4.2033
(210) 650-2013
(220) 9.4.2013
(442) 2.7.2013
(450) 2.12.2013

(511) 29 NCL (10)

(511) 29 - Syry.

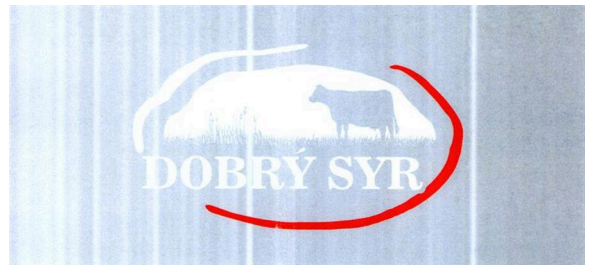
(540)

(550) obrazová
(591) sivá, červená, biela
(732) IMPOL HOLDING, a.s., Ľubochnianska 2, Ľubotice, SK;

(111) 235976

(151) 13.11.2013
(156) 22.4.2023
(180) 22.4.2033
(210) 709-2013
(220) 22.4.2013
(442) 2.8.2013
(450) 8.1.2014

(511) 11, 20, 37, 42 NCL (10)

(511) 11 - Osvetľovacie prístroje a zariadenia; osvetľovacie telesá patriace do tejto triedy; stropné svetlá.
20 - Nábytok a jeho súčasti a príslušenstvo patriace do tejto triedy; stolárske umelecké výrobky; nábytok do domácnosti, kancelársky nábytok; kovový nábytok;

školský nábytok; knižnicové police; stoly, stoličky; stojany a podstavce patriace do tejto triedy; garníže, tyče na záclony; komody, zásuvkové kontajnery, bielizníky; kreslá; lavičky, ležadlá; lôžka s výnimkou na lekárske účely; divány, pohovky; paravány, zásteny (nábytok); dvierka na nábytok; kolieska na nábytok s výnimkou kovových; drevené hrany a kostry na nábytok; obloženie alebo ozdoby na nábytok s výnimkou kovových; busty a sochy z dreva; bytové doplnky patriace do tejto triedy; interiérové doplnky patriace do tejto triedy.

37 - Stavebníctvo (stavebná činnosť); uskutočňovanie stavieb vrátane osvetlenia; stavebné informácie.

42 - Priemyselné dizajnérstvo; módné dizajnérstvo; grafický dizajn; návrhy a tvorba dizajnu (pre zákazníkov); služby interiérového štúdia patriace do tejto triedy najmä návrhy osvetlenia; interiérová výzdoba; architektonické služby; architektúra; projektovanie stavieb; vypracovanie stavebných výkresov.

(540)



(550) obrazová

(732) emission, s.r.o., Majerníkova 44, Bratislava, SK;

(740) Gajdošíková Zuzana, Ing., Bratislava, SK;

(111) 235994

(151) 13.11.2013

(156) 2.5.2023

(180) 2.5.2033

(210) 783-2013

(220) 2.5.2013

(442) 2.8.2013

(450) 8.1.2014

(511) 35, 36, 37 NCL (10)

(511) 35 - Administratívna správa hotelov; administratívne spracovanie obchodných objednávok; aktualizovanie reklamných materiálov; analýzy nákladov; aranžovanie výkladov; príprava a vyhotovenie daňových priznaní; dražby; fakturácia; fotokopírovacie služby; grafická úprava tlačovín na reklamné účely; hospodárske, ekonomické predpovede; kancelárie zaoberajúce sa dovozom a vývozom; komerčné informačné kancelárie; kopírovanie alebo rozmnožovanie dokumentov; maloobchodné alebo veľkoobchodné služby s farmaceutickými, zverolekáorskými a zdravotníckymi prípravkami a s lekáorskými potrebami; marketing; marketingové štúdie; organizovanie módnych prehliadok na účely podpory predaja; príprava miezd a výplatných listín; nábor zamestnancov; pomoc pri riadení obchodnej činnosti; obchodná správa licencií výrobkov a služieb pre tretie osoby; poskytovanie obchodných alebo podnikateľských informácií; odborné obchodné

alebo podnikateľské poradenstvo; obchodné alebo podnikové audity (revízia účtov); obchodné odhady; obchodné rady a informácie spotrebiteľom; obchodný alebo podnikateľský prieskum; obchodný manažment a podnikové poradenstvo; obchodný manažment pre športovcov; obchodný manažment v oblasti umenia; odborné posudky efektívnosti podnikov; odkazovacie telefónne služby (pre neprítomných predplatiteľov); organizovanie komerčných alebo reklamných veľtrhov alebo výstav; personálne poradenstvo; písanie na stroji; podpora predaja pre tretie osoby; pomoc pri riadení obchodných alebo priemyselných podnikov; poradenstvo pri vedení podnikov; poradenstvo v obchodnej činnosti; predplatné telekomunikačných služieb pre tretie osoby; predvádzanie na reklamné účely a podporu predaja (služby modeliek); predvádzanie tovaru; prehľad tlače (výstrižkové služby); služby týkajúce sa premiestňovania prevádzok a podnikov; prenájom fotokopírovacích strojov; prenájom kancelárskych strojov a zariadení; prenájom predajných automatov; prenájom reklamného času v komunikačných médiách; prenájom reklamných materiálov; prenájom reklamných plôch; prepisovanie; prezentácia výrobkov v komunikačných médiách pre maloobchod; prieskum trhu; prieskum verejnej mienky; príprava inzertných stípcov; public relations; reklama; on line reklama; reklamné agentúry; zásielkové reklamné služby; rozhlasová reklama; rozširovanie reklamných alebo inzertných oznamov; rozširovanie reklamných materiálov zákazníkom (letáky, prospekty, tlačoviny, vzorky); rozširovanie vzoriek tovarov; sekretárske služby; služby outsourcingu; služby porovnávania cien; služby predplácania novín a časopisov pre tretie osoby; spracovanie textov; správa počítačových súborov; sprostredkovateľne práce; stenografia; štatistické kompilácie; telemarketingové služby; televízna reklama; tvorba reklamných filmov; účtovníctvo; výber zamestnancov pomocou psychologických testov; vydávanie reklamných alebo náborových textov; vyhľadávanie informácií v počítačových súboroch pre zákazníkov; vyhľadávanie sponzorov; vylepovanie plagátov; zostavovanie výpisov z účtu; zásobovacie služby pre tretie osoby (nákup tovarov a služieb pre iné podniky); zbieranie údajov do počítačových databáz; zoraďovanie údajov v počítačových databázach.

36 - Poistenie proti nehodám; platenie splátok; poistno-technické služby (štatistika); prenájom nehnuteľností; sprostredkovanie (maklérstvo); úverové banky; realitné kancelárie; sprostredkovateľská činnosť s nehnuteľnosťami; kancelárie zaoberajúce sa inkasovaním pohľadávok; sprostredkovanie poistenia; colné služby; uzatváranie poisťiek; bankovníctvo; oceňovanie nehnuteľností; organizovanie dobročinných zbierok; zriaďovanie fondov; investovanie kapitálu; garancie, záruky, kaucie; zmenárenské služby; vydávanie cestovných šekov; klíring (bezhotovostné zúčtovávanie vzájomných pohľadávok a záväzkov); úschovné služby, úschova v bezpečnostných schránkach; organizovanie zbierok; pôžičky (finančné úvery);

daňové odhady a oceňovanie; finančné odhady a oceňovanie (poisťovníctvo, bankovníctvo, nehnuteľnosti); faktoring; správcovstvo; finančné služby; finančný manažment; záručná pôžička; záložne; správa nehnuteľností; vedenie nájomných domov; uzatváranie poisťiek proti požiaru; prenájom bytov; prenájom fariem; zdravotné poistenie; poistenie pri námornej preprave; bankové hypotéky; služby sporiteľní; finančný lízing; burzové maklérsťvo; sprostredkovanie záruk; životné poisťky; ubytovacie kancelárie (podnájom); finančné analýzy; oceňovanie starožitností; oceňovanie umeleckých diel; overovanie šekov; finančné poradenstvo; poradenstvo v oblasti poistenia; služby úverových kreditných kariet; služby úverových debetných kariet; elektronický prevod kapitálu; finančné informácie; informácie o poistení; oceňovanie šperkov; oceňovanie alebo odhadovanie numizmatických zbierok; vyberanie nájomného; oceňovanie známk; vydávanie cenných papierov; úschova cenností; kurzové záznamy na burze; vydávanie kreditných kariet; prenájom kancelárskych priestorov; služby na využívanie dôchodkových fondov; finančné sponzorstvo; bankové služby priamo k zákazníkom (homebanking); likvidácia podnikov (finančné služby); oceňovanie nákladov na opravu; obchodovanie na burze s uhlíkovými emisiami; finančné ohodnocovanie nezoťatého dreva; finančné ohodnocovanie vlny; záložné pôžičky; konzervatívne fondy; sprostredkovanie na burze cenných papierov; poradenstvo v oblasti splácania dlhov.

37 - Údržba nábytku; oprava fotografických prístrojov; inštalovanie a opravy elektrických spotrebičov; montáž a opravy výťahov; asfaltovanie; údržba a opravy motorových vozidiel; umývanie automobilov; údržba a opravy lietadiel; čistenie interiérov budov; bielenie bielizne; čistenie a opravy kotlov; údržba a oprava horákov; prenájom buldozérov; inštalácia, údržba a opravy kancelárskych strojov a zariadení; inštalácia a opravy požiarnych hlásičov; inštalácia a opravy poplašných systémov proti vlámaniu; čalúnnické opravy; údržba a opravy trezorov; prenájom stavebných strojov a zariadení; stavba lodí; oprava šatstva; inštalácia a opravy vykurovacích zariadení; oprava obuvi; čistenie komínov; údržba a opravy bezpečnostných schránok; inštalácia a opravy klimatizačných zariadení; stavebníctvo (stavebná činnosť); podmorské budovanie; stavebný dozor; opravy šatstva; údržba, čistenie a opravy kože; inštalácia kuchynských zariadení; demolácia budov; protihrdzová úprava; dezinfekcia; maľovanie a opravy reklamných tabúl; stavba a opravy skladov; utesňovanie stavieb; prenájom bagrov a rýpadiel; čistenie okien; oprava a údržba premietačiek; inštalácia a opravy pecí; údržba, čistenie a opravy kožušín; mazanie vozidiel; čistenie šatstva; opravovne hodín (údržba a opravy); budovanie závodov a tovární; inštalácia a opravy zavlažovacích zariadení; izolovanie stavieb; umývanie dopravných prostriedkov; pranie bielizne; pranie; inštalácia, údržba a opravy strojov; murárske práce; reštaurovanie nábytku; budovanie prístavných hrádzí; mangľovanie;

výstavba a údržba ropovodov; tapetovanie; oprava dáždnikov; oprava slnečnikov; čalúnenie; interiérové a exteriérové maľovanie a natieranie; hladenie alebo brúsenie pemzou; štukovanie, sadrovanie; klampiarstvo a inštalatérstvo; leštenie vozidiel; opravy púmp a čerpadiel; budovanie prístavov; deratizácia; protektorovanie pneumatík; inštalácia a opravy chladiacích zariadení; žehlenie bielizne; precínovanie (opravy); nitovanie; ošetrovanie vozidiel protikoróznymi nátermi; autoservisy (údržba, opravy a tankovanie); inštalácia a opravy telefónov; lakovanie, glazovanie; čistenie automobilov; opravy vozidiel pri dopravných nehodách; prenájom čistiacich strojov; ničenie škodcov nie v poľnohospodárstve; opravy umeleckých stolárskych výrobkov; montovanie lešení; murovanie, murárske práce; pranie plienok; chemické čistenie; stavebné informácie; informácie o opravách; ostrenie a brúsenie nožov; banské dobývanie; povrchové dobývanie; pokládka povrchov komunikácií; pieskovanie; podmorské opravy; čistenie exteriérov budov; oprava pneumatík vulkanizáciou; vrtanie studní; výstavba obchodných a veľtrhových stánkov; inštalácia, údržba a opravy počítačov; odrušovanie elektrických prístrojov a zariadení; oprava opotrebovaných alebo poškodených motorov; oprava opotrebovaných alebo poškodených strojov; prenájom stavebných žeriavov; prenájom zametacích vozidiel; pokrývačské práce na strechách budov; umelé zasnežovanie; čistenie ciest; opravy zámkov; reštaurovanie umeleckých diel; reštaurovanie hudobných nástrojov; inštalácia okien a dverí; údržba bazénov; renovácia tonerov; stavebné poradenstvo; tesárske služby; hĺbkové vrtanie ropných ložísk a ložísk plynu; prenájom odvodňovacích čerpadiel.

(540) **Arboria**

(550) slovná

(732) Lucron Group, a. s., Legionárska 10, Bratislava-Staré Mesto, SK;

(111) **236229**

(151) 13.12.2013

(156) 16.5.2023

(180) 16.5.2033

(210) 864-2013

(220) 16.5.2013

(442) 3.9.2013

(450) 4.2.2014

(511) **31, 32, 33, 35, 43** NCL (10)

(511) 31 - Vinič (rastlina).

32 - Mušty.

33 - Víno.

35 - Poradenstvo v obchodnej činnosti..

43 - Penzióny; reštaurácie.

(540)

- (550) obrazová
 (591) hnedá
 (732) Dragúň František, PaedDr., Fraňa Kráľa 41, Komjatice, SK;

(111) 236268

(151) 13.12.2013

(156) 21.6.2023

(180) 21.6.2033

(210) 1075-2013

(220) 21.6.2013

(442) 3.9.2013

(450) 4.2.2014

(511) 35, 36, 38, 42, 45 NCL (10)

(511) 35 - Vzťahy s verejnosťou (public relations), reklama, reklama (on line) na počítačovej komunikačnej sieti, reklamné agentúry, dražby; obchodné alebo podnikateľské informácie; vyhľadávanie informácií v počítačových súboroch (pre zákazníkov); komerčné informačné kancelárie; lepenie plagátov; prieskum trhu; propagácia na internete; poradenstvo v obchodnej činnosti; poskytovanie obchodných alebo podnikateľských informácií; obchodný manažment v oblasti umenia; organizovanie komerčných alebo reklamných výstav a veľtrhov; organizovanie výstav na komerčné alebo reklamné účely; zbieranie údajov do počítačových databáz; odborné obchodné poradenstvo; zaobstarávanie predplatného pre tretie osoby; prenájom reklamného času vo všetkých komunikačných médiách; prenájom reklamných materiálov; prenájom reklamných priestorov; vydávanie a aktualizovanie reklamných materiálov; prenájom reklamných plôch; uverejňovanie reklamných textov; rozhlasová reklama; rozširovanie reklamných alebo inzertných oznamov; rozširovanie reklamných materiálov zákazníkom (letáky, prospekty, tlačivá, vzorky); štatistické informácie; televízna reklama; obchodné sprostredkovanie služieb uvedených v triede 36 prostredníctvom komunikačných médií, telekomunikačných prostriedkov, elektronických médií, elektronickej pošty (e-mail) a svetovej počítačovej siete (internet).

36 - Bankovníctvo vrátane elektronického bankovníctva; bankové služby priamo k zákazníkom (homebanking); bankové služby; finančníctvo; služby v oblasti finančníctva; prijímanie vkladov vrátane termínovaných vkladov; vedenie bankových účtov klientov; vedenie vkladných knižiek; vydávanie cien

a cenných papierov; poskytovanie úverov a iné formy financovania; investovanie do cenných papierov na vlastný účet; kapitálové investície; financovanie spoločných podnikov; finančný prenájom (lízing); platobný styk a zúčtovanie (klíring); elektronický prevod kapitálu; vydávanie a správa platobných prostriedkov vrátane platobných kariet, cestovných šekov a ich overovanie, úverových (kreditných) a debetných kariet; bankové služby poskytované prostredníctvom siete bankomatov; poskytovanie záruk a kaucii; ručenie; otváranie akreditívov; obstarávanie inkasa vrátane dokumentárneho inkasa; obchodovanie na vlastný účet alebo na účet klienta s valutami a devízovými hodnotami a v oblasti termínovaných obchodov a opcií vrátane kurzových a úrokových obchodov; obchodovanie s prevoditeľnými cennými papiermi; obchodovanie so zlatými a striebornými mincami; finančné maklérsstvo, obhospodarovanie cenných papierov klienta na jeho účet vrátane poradenstva (portfolio management); uloženie a správa cenných papierov alebo iných hodnôt; činnosť depozitára; zmenárenská činnosť (nákup devízových prostriedkov); prenájom bezpečnostných schránok a denného a nočného trezoru; úschova cenností v bezpečnostných schránkach; vykonávanie hypotekárnych obchodov; ostatné bankové a finančné činnosti a transakcie; poradenstvo v oblasti bankovníctva a financií; finančné poradenstvo; finančné analýzy; poskytovanie bankových a finančných informácií; výpisy z bankových účtov klientov (finančné služby); finančné odhady a oceňovanie v oblasti bankovníctva; inkasovanie nájomného; sprostredkovanie nehnuteľností; oceňovanie a odhady v oblasti nehnuteľností; prenájom a správa nehnuteľností; informácie o poistení; prenájom bytov; činnosť realitnej kancelárie; poskytovanie všetkých uvedených služieb prostredníctvom komunikačných médií, telekomunikačných prostriedkov, elektronických médií, elektronickej pošty (e-mail) a svetovej počítačovej siete (internet).

38 - Elektronická pošta; telefónna komunikácia; poskytovanie telekomunikačného pripojenia do svetovej počítačovej siete; prenos správ a obrazových informácií pomocou počítača; rádiové vysielanie; rozhlasové vysielanie; telefonické služby; telekomunikačné informácie; telekonferenčné služby; televízne vysielanie; vysielanie upútaviek; vysielanie súťažných programov; tlačové kancelárie; vysielanie káblovej televízie; výzvy (rádiom, telefónom alebo inými elektronickými komunikačnými prostriedkami); poskytovanie audiotextových telekomunikačných služieb; spravodajské služby.

42 - Grafický dizajn; hostovanie na počítačových stránkach (webových stránkach); návrh počítačových systémov; obnovovanie počítačových databáz; aktualizovanie počítačových programov; prevod a konverzia počítačových programov a údajov (okrem fyzickej konverzie); prevod a konverzia údajov a dokumentov z fyzických médií na elektronické médiá; tvorba softvéru; vytváranie a udržiavanie počítačových

stránok (web) pre zákazníkov, zhotovovanie kópií počítačových programov; priemyselný dizajn; výzdoba interiérov.

45 - Spravovanie autorských práv; udeľovanie licencií na práva duševného vlastníctva; poradenstvo v oblasti práv duševného vlastníctva; služby v oblasti ochrany duševného vlastníctva.

(540)

DIALOG  **live**

(550) obrazová

(732) Tatra banka, a.s., Hodžovo námestie 3, Bratislava, SK;

(111) **236340**

(151) 16.12.2013

(156) 12.7.2023

(180) 12.7.2033

(210) 1189-2013

(220) 12.7.2013

(442) 3.9.2013

(450) 4.2.2014

(511) **9, 41, 43** NCL (10)

(511) 9 - Sprevádzanie turistov, turistické prehliadky.

41 - Organizovanie športových súťaží, prevádzkovanie športových zariadení, poskytovanie zariadení na oddych a rekreáciu; služby športovísk.

43 - Turistické ubytovne.

(540) **Bajkom k tajchom**

(550) slovná

(732) Úrek Ján, Kopanice 880, Hodruša - Hámre, SK;
Nemec Peter, Pri Bielom kríži 17, Bratislava, SK;

(111) **236343**

(151) 16.12.2013

(156) 16.7.2023

(180) 16.7.2033

(210) 1233-2013

(220) 16.7.2013

(442) 3.9.2013

(450) 4.2.2014

(511) **16, 21, 22, 32, 35, 41, 43** NCL (10)

(511) 16 - Papierové obrúsky; papierové prestierania; papierové uteráky; papierové kornúty; papierové poháriky; papierové podložky pod poháre; papierové obaly všetkého druhu; baliaci papier; papierové tašky; plastové tašky; reklamné a ozdobné predmety neuvedené v inej triede; kalendáre (nástené, stolové a vreckové); plagáty; bilbordy; prospekty; etikety s výnimkou textilných; nálepky; samolepky; obtlačky; pečiatky; paragóny; papierové vlajky.

21 - Pivové poháre.

22 - Povrazy; motúzy; siete; stany; markízy; baldachýny; nepremokavé plachty; lodné plachty; vrecia a vaky, ktoré nie sú zahrnuté v iných triedach; materiál na čalúnenie a vypchávanie, okrem gumených a plastových; surové textilné vlákna.

32 - Pivá všetkých druhov; pivná miadinka; minerálne a sýtené vody a iné nealkoholické nápoje; ovocné nápoje a ovocné šťavy; sirupy a iné prípravky na výrobu nápojov.

35 - Maloobchodná činnosť s pivom všetkých druhov a pivnou mladinkou; veľkoobchodná činnosť s pivom všetkých druhov a pivnou mladinkou; reklama; propagačná a inzertná činnosť; rozširovanie reklamných materiálov; vydávanie a aktualizovanie reklamných materiálov; poskytovanie obchodných rád a informácií spotrebiteľom; prieskum trhu; podpora predaja pre tretie osoby; odborné obchodné poradenstvo; poskytovanie obchodných informácií; poradenstvo v obchodnej činnosti; predvádzanie tovaru.

41 - Organizovanie športových, kultúrnych a iných spoločenských podujatí; zábava.

43 - Reštauračné služby (strava), pohostinská činnosť; služby barov; pivárne; kaviarne; jedálne; bufety; rýchle občerstvenie; katering; príprava a dodávka piva na objednávku na akcie; samoobslužné reštaurácie; hotelierske služby.

(540)



(550) obrazová

(591) biela, červená, zelená, žltá

(732) Pivovar STEIGER a.s., Pivovar Steiger 24, Vyhne, SK;

(740) Belička Ivan, Ing., Banská Bystrica, SK;

(111) **236382**

(151) 16.12.2013

(156) 24.6.2023

(180) 24.6.2033

(210) 5427-2013

(220) 24.6.2013

(442) 3.9.2013

(450) 4.2.2014

(511) **32, 35, 41** NCL (10)

(511) 32 - Minerálne vody; stolové vody; limonády; pивá; šumivé nápoje; ovocné šťavy; sirupy; výrobky z minerálnych vôd a iné nealkoholické nápoje.

35 - Propagačná a reklamná činnosť.

41 - Zábavná činnosť; športové a kultúrne aktivity, najmä usporadúvanie ankiet, organizácia a realizácia hier, súťaží, estrád, športových akcií a propagačných pretekov.

(540) Mattoni Koktejl Festival

(550) slovná

(732) Mattoni 1873 a.s., Horova 1361/3, Karlovy Vary, CZ;

(740) TM & PATENT ATTORNEY NEUSCHL s. r. o., Bratislava, SK;

(111) 236424

(151) 17.1.2014

(156) 15.7.2023

(180) 15.7.2033

(210) 1214-2013

(220) 15.7.2013

(442) 2.10.2013

(450) 4.3.2014

(511) 12, 35, 36, 37, 39 NCL (10)

(511) 12 - Dopravné prostriedky na pohyb po kofajniciach, okolesníky železničných kolies, lokomotívy, železničné spriahadlá, vagóny, železničný vozový park, železničné vozne, podvozky na železničné vozne.

35 - Kopírovanie alebo rozmnožovanie dokumentov, poradenstvo v obchodnej činnosti, obchodné alebo podnikateľské informácie, obchodný alebo podnikateľský prieskum, prenájom kancelárskych strojov a zariadenia, zbieranie údajov do počítačových databáz, odborné obchodné poradenstvo, reklama, sekretárske služby, účtovníctvo, zásobovacie služby pre tretie osoby (nákup tovarov a služieb pre iné podniky).

36 - Finančné poradenstvo, finančný lízing, finančné informácie, sprostredkovanie (maklérstvo), prenájom nehnuteľnosti, prenájom kancelárskych priestorov.

37 - Čistenie interiérov budov, čistenie exteriérov, čistenie automobilov, čistenie vagónov a železničných cisterien, umývanie dopravných prostriedkov.

39 - Dovoz, doprava, informácie o doprave, informácie o preprave, skladovanie, skladovanie tovaru, doprava a preprava, sprostredkovanie prepravy, prenájom nákladných vagónov, prenájom dopravných prostriedkov, preprava a skladovanie odpadu, železničná preprava.

(540)



SLOV VAGON

(550) obrazová

(732) SLOV-VAGON, a.s., Andreja Žarnova 1, Trnava, SK;

(111) 236441

(151) 17.1.2014

(156) 25.7.2023

(180) 25.7.2033

(210) 1311-2013

(220) 25.7.2013

(442) 2.10.2013

(450) 4.3.2014

(511) 16, 35, 41 NCL (10)

(511) 16 - Vydávanie časopisu (periodika).

35 - Reklamná činnosť; informácie v oblasti popularizácie vedy a techniky; marketing v oblasti výsledkov vedy a techniky; vyhľadávanie informácií v počítačových súboroch a databázach (pre klientov); zbieranie a zoradovanie údajov do počítačových databáz; správa počítačových súborov; vzťahy s verejnosťou (public relations).

41 - Vydávanie (on-line) textov, časopisov a kníh v papierovej a elektronickej forme; edičná činnosť; informácie a popularizácia v oblasti vedy a techniky.

(540)



Quark
Magazín o vede a technike

(550) obrazová

(732) Centrum vedecko-technických informácií SR, Lamačská cesta 8/A, Bratislava, SK;

(111) 236548

(151) 20.1.2014

(156) 17.6.2023

(180) 17.6.2033

(210) 1043-2013

(220) 17.6.2013

(442) 2.10.2013

(450) 4.3.2014

(511) 41 NCL (10)

(511) 41 - Elektronické bulletinov a letáky (newsletters-y); poskytovanie bulletinov a letákov (newsletters-ov) v oblasti krásy, kozmetiky, módy, trendov, životného štýlu módy a výrobkov všeobecného záujmu žien prostredníctvom e-mailu.

(540) MARY KAY E-SPRAVODAJCA

(550) slovná

(732) MARY KAY INC., 16251 Dallas Parkway, Addison, Texas 75001, US;

(111) 236568

(151) 20.1.2014

(156) 2.7.2023

(180) 2.7.2033

(210) 1127-2013

(220) 2.7.2013

(442) 2.10.2013

(450) 4.3.2014

(511) 41 NCL (10)

(511) 41 - Vyučovanie, vzdelávanie; vzdelávacie služby.

(540)

(550) obrazová

(591) červená, čierna, biela, oranžová, ružová

(732) Demjan Daniel, Vojenská 1335/10, Košice, SK;

(111) 236583

(151) 20.1.2014

(156) 15.7.2023

(180) 15.7.2033

(210) 1216-2013

(220) 15.7.2013

(442) 2.10.2013

(450) 4.3.2014

(511) 36, 37, 39, 42 NCL (10)

(511) 36 - Správa nehnuteľností.

37 - Inštalácia, opravy a údržba elektrických strojov a prístrojov, elektrických zariadení, kancelárskej a reprodukčnej techniky, zariadení spotrebnej elektroniky, meracej a regulačnej techniky, hardvérových častí počítačových sietí; inštalácia, údržba a opravy počítačov; oprava opotrebovaných alebo poškodených strojov; stavebná činnosť.

39 - Rozvod elektriny; distribúcia energie; sprostredkovanie uvedených služieb.

42 - Projektovanie stavieb; štúdie technických projektov; projektová činnosť v elektrotechnike; počítačové programovanie; tvorba softvéru; aktualizovanie počítačových programov; poradenské služby v oblasti počítačového hardvéru; kontrola kvality; prenájom počítačového softvéru; prieskumy a inžinierske práce; návrh počítačových systémov a sietí; zhotovovanie kópií počítačových programov; vytváranie a udržiavanie webových stránok pre zákazníkov; hostovanie na webových stránkach; inštalácia počítačových programov; revízie elektrických zariadení, inštalácia a správa softvérových častí počítačových sietí.

(540)

(550) obrazová

(591) modrá, červená

(732) PPA Power DS s. r. o., Vajnorská 137, Bratislava, SK;

(111) 236600

(151) 20.1.2014

(156) 25.6.2023

(180) 25.6.2033

(210) 5431-2013

(220) 25.6.2013

(442) 2.10.2013

(450) 4.3.2014

(511) 19 NCL (10)

(511) 19 - Uholníky s výnimkou kovových; stavebné konštrukcie s výnimkou kovových.

(540) ELKO

(550) slovná

(732) Premac, spol. s r.o., Stará Vajnorská 1442/25, Bratislava-Nové Mesto, SK;

(740) LG Legal, s.r.o., Bratislava, SK;

(111) 236601

(151) 20.1.2014

(156) 25.6.2023

(180) 25.6.2033

(210) 5432-2013

(220) 25.6.2013

(442) 2.10.2013

(450) 4.3.2014

(511) 19 NCL (10)

(511) 19 - Plotové tvárnice s výnimkou kovových; stavebné konštrukcie s výnimkou kovových.

(540) PREBLOK

(550) slovná

(732) Premac, spol. s r.o., Stará Vajnorská 1442/25, Bratislava-Nové Mesto, SK;

(740) LG Legal, s.r.o., Bratislava, SK;

(111) 236603

(151) 20.1.2014

(156) 25.6.2023

(180) 25.6.2033

(210) 5434-2013

(220) 25.6.2013

(442) 2.10.2013

(450) 4.3.2014

(511) 19 NCL (10)

(511) 19 - Betónové dlaždice.

(540) SEKA

(550) slovná

(732) Premac, spol. s r.o., Stará Vajnorská 1442/25,
Bratislava-Nové Mesto, SK;
(740) LG Legal, s.r.o., Bratislava, SK;

(111) 236604

(151) 20.1.2014
(156) 25.6.2023
(180) 25.6.2033
(210) 5435-2013
(220) 25.6.2013
(442) 2.10.2013
(450) 4.3.2014

(511) 19 NCL (10)

(511) 19 - Betónové dlaždice.

(540) HAKA

(550) slovná

(732) Premac, spol. s r.o., Stará Vajnorská 1442/25,
Bratislava-Nové Mesto, SK;

(740) LG Legal, s.r.o., Bratislava, SK;

(111) 236605

(151) 20.1.2014
(156) 25.6.2023
(180) 25.6.2033
(210) 5436-2013
(220) 25.6.2013
(442) 2.10.2013
(450) 4.3.2014

(511) 19 NCL (10)

(511) 19 - Betónové dlaždice.

(540) DEKOR

(550) slovná

(732) Premac, spol. s r.o., Stará Vajnorská 1442/25,
Bratislava-Nové Mesto, SK;

(740) LG Legal, s.r.o., Bratislava, SK;

(111) 236606

(151) 20.1.2014
(156) 25.6.2023
(180) 25.6.2033
(210) 5437-2013
(220) 25.6.2013
(442) 2.10.2013
(450) 4.3.2014

(511) 19 NCL (10)

(511) 19 - Dlaždice s výnimkou kovových, dlažba s výnimkou kovovej, nekovové stavebné obkladačky, stavebné konštrukcie s výnimkou kovových, stavebné krytiny s výnimkou kovových.

(540) OPUS

(550) slovná

(732) Premac, spol. s r.o., Stará Vajnorská 1442/25,
Bratislava-Nové Mesto, SK;

(740) LG Legal, s.r.o., Bratislava, SK;

(111) 236607

(151) 20.1.2014
(156) 25.6.2023

(180) 25.6.2033

(210) 5438-2013

(220) 25.6.2013

(442) 2.10.2013

(450) 4.3.2014

(511) 19 NCL (10)

(511) 19 - Cementové platne; osvetľovacia dlažba s výnimkou kovovej; dlaždice s výnimkou kovových; obkladačky; dlaždicová podlaha s výnimkou kovovej; nekovové prefabrikáty nástupíšť; nekovové stavebné konštrukcie a nekovové prefabrikáty s výnimkou priečok do spŕch a sprchovacích kútov; nosníky s výnimkou kovových; palisády s výnimkou kovových.

(540) LINEA

(550) slovná

(732) Premac, spol. s r.o., Stará Vajnorská 1442/25,
Bratislava-Nové Mesto, SK;

(740) LG Legal, s.r.o., Bratislava, SK;

(111) 236608

(151) 20.1.2014

(156) 25.6.2023

(180) 25.6.2033

(210) 5439-2013

(220) 25.6.2013

(442) 2.10.2013

(450) 4.3.2014

(511) 19 NCL (10)

(511) 19 - Cementové platne; osvetľovacia dlažba s výnimkou kovovej; dlaždice s výnimkou kovových; obkladačky; dlaždicová podlaha s výnimkou kovovej; nekovové prefabrikáty nástupíšť; nekovové stavebné konštrukcie a nekovové prefabrikáty s výnimkou priečok do spŕch a sprchovacích kútov; nosníky s výnimkou kovových; palisády s výnimkou kovových.

(540) FORUM

(550) slovná

(732) Premac, spol. s r.o., Stará Vajnorská 1442/25,
Bratislava-Nové Mesto, SK;

(740) LG Legal, s.r.o., Bratislava, SK;

(111) 236677

(151) 12.2.2014

(156) 7.8.2023

(180) 7.8.2033

(210) 1418-2013

(220) 7.8.2013

(442) 4.11.2013

(450) 2.4.2014

(511) 43 NCL (10)

(511) 43 - Kaviarne; jedálne a závodné jedálne; služby barov; reštaurácie (jedálne); samoobslužné reštaurácie; bufety (rýchle občerstvenie); príprava a dodávka jedál na objednávku do domu.

(540)



- (550) obrazová
 (591) bordová, sivá
 (732) GAMO Consulting, spol. s r.o., Kyjevské námestie 6, Banská Bystrica, SK;

(111) 236692

- (151) 12.2.2014
 (156) 20.8.2023
 (180) 20.8.2023
 (210) 1495-2013
 (220) 20.8.2013
 (442) 4.11.2013
 (450) 2.4.2014

(511) 32, 33 NCL (10)

- (511) 32 - Nealkoholické nápoje.
 33 - Alkoholické nápoje s výnimkou piva.

(540) Biela Jarka

- (550) slovná
 (732) Ján Machovič EDEN, Priemyselná 2443, Krupina, SK;

(111) 236693

- (151) 12.2.2014
 (156) 20.8.2023
 (180) 20.8.2023
 (210) 1496-2013
 (220) 20.8.2013
 (442) 4.11.2013
 (450) 2.4.2014

(511) 32, 33 NCL (10)

- (511) 32 - Nealkoholické nápoje.
 33 - Alkoholické nápoje s výnimkou piva.

(540) Červená Mirka

- (550) slovná
 (732) Ján Machovič EDEN, Priemyselná 2443, Krupina, SK;

(111) 236694

- (151) 12.2.2014
 (156) 20.8.2023
 (180) 20.8.2023
 (210) 1497-2013
 (220) 20.8.2013
 (442) 4.11.2013
 (450) 2.4.2014

(511) 33 NCL (10)

- (511) 33 - Alkoholické nápoje s výnimkou piva.

(540) eden Biele

(550) slovná

(732) Ján Machovič EDEN, Priemyselná 2443, Krupina, SK;

(111) 236697

- (151) 12.2.2014
 (156) 23.8.2023
 (180) 23.8.2023
 (210) 1525-2013
 (220) 23.8.2013
 (442) 4.11.2013
 (450) 2.4.2014

(511) 3, 5 NCL (10)

- (511) 3 - Kozmetika, nosové spreje a nosové kvapky nie na lekárske účely.

5 - Farmaceutické prípravky, nosové spreje a nosové kvapky.

(540) XYMERAL

- (550) slovná
 (732) BGP Products Operations GmbH, Hegenheimermattweg 127, Allschwil, CH;

(111) 236771

- (151) 12.2.2014
 (156) 26.8.2023
 (180) 26.8.2023
 (210) 5515-2013
 (220) 26.8.2013
 (442) 4.11.2013
 (450) 2.4.2014

(511) 30, 32, 35 NCL (10)

- (511) 30 - Čaj, čajové náhradky, nápoje na báze čaju.

32 - Nealkoholické nápoje, instantné nealkoholické nápoje, prípravky na zhotovovanie nealkoholických nápojov.

35 - Propagačná činnosť, reklamná a inzertná činnosť, maloobchodná a veľkoobchodná činnosť s nealkoholickými nápojmi, obchodná administratíva, kancelárske práce.

(540)

(550) obrazová

(591) zelená, biela, čierna

(732) JPlus Hot Apple s.r.o., Březový vrch 244, Březanec, Jirkov, CZ;

(740) ROTT & RÚŽIČKA, Patentová, známková a právna kancelária, verejná obchodná spoločnosť, Bratislava, SK;

(111) 236777

(151) 14.2.2014
 (156) 23.8.2023
 (180) 23.8.2033
 (210) 1524-2013
 (220) 23.8.2013
 (442) 4.11.2013
 (450) 2.4.2014

(511) 3, 5 NCL (10)

(511) 3 - Nosové spreje a nosové kvapky nie na lekárske účely.

5 - Farmaceutické prípravky, a to nosové spreje a nosové kvapky.

(540) AQUASPIRA

(550) slovná
 (732) BGP Products Operations GmbH,
 Hegenheimermattweg 127, Allschwil, CH;

(111) 236834

(151) 12.3.2014
 (156) 11.9.2023
 (180) 11.9.2033
 (210) 1666-2013
 (220) 11.9.2013
 (442) 2.12.2013
 (450) 6.5.2014

(511) 28, 35, 41 NCL (10)

(511) 28 - Karty na bingo; hracie karty; hracie žetóny; žetóny na hry o peniaze; stieracie žreby na lotériové hry; výherné hracie automaty.

35 - Reklamná, inzertná a propagačná činnosť; on-line reklama na počítačovej komunikačnej sieti; rozhlasová a televízna reklama; organizovanie a prevádzkovanie spotrebiteľských a žrebových lotérií na reklamné účely; vydávanie, aktualizovanie reklamných materiálov; zasielanie a rozširovanie reklamných materiálov (letáky, prospekty, tlačivá, vzorky) zákazníkom.

41 - Zábava, pobavenie; organizovanie a prevádzkovanie lotérií a stávkových hier; organizovanie lotérií a stávkových hier prostredníctvom internetu; organizovanie a prevádzkovanie hier o peniaze; prevádzkovanie elektronickej žrebovej lotérie; organizovanie a prevádzkovanie spotrebiteľských lotérií; organizovanie a prevádzkovanie žrebových lotérií; organizovanie kurzových stávk; organizovanie kurzových stávk prostredníctvom internetu; organizovanie a prevádzkovanie doplnkových televíznych hier k lotériám; tvorba televíznych programov.

(540)

(550) obrazová
 (591) biela, odtiene zelenej, fialová, modrá, žltá, čierna
 (732) TIPOS, národná lotériová spoločnosť, a.s., Brečtanová 1, Bratislava-Nové Mesto, SK;
 (740) LITVÁKOVÁ A SPOL., s. r. o., Bratislava, SK;

(111) 236853

(151) 12.3.2014
 (156) 27.9.2023
 (180) 27.9.2033
 (210) 1779-2013
 (220) 27.9.2013
 (442) 2.12.2013
 (450) 6.5.2014

(511) 41 NCL (10)

(511) 41 - Vyučovanie, vzdelávanie, výučba jazykov, najmä organizovanie a vedenie záujmových krúžkov, kurzov, školení a seminárov, informácie o výchove a vzdelávaní, vydávanie certifikátov po absolvovaní vzdelávacích kurzov, skúšanie a preskúšavanie (pedagogická činnosť), poradenská a konzultačná činnosť v oblasti vzdelávania, organizovanie kultúrnych a iných spoločenských podujatí, prekladateľské a tlmočnicke služby, vydavateľská činnosť s výnimkou reklamných alebo náborových textov.

(540)

(550) obrazová
 (732) BESST, s.r.o., Limbová 6051/3, Trnava, SK;
 (740) Prosmán a Pavlovič advokátska kancelária, s.r.o., Trnava, SK;

(111) 236980

(151) 12.3.2014
 (156) 20.8.2023

- (180) 20.8.2033
 (210) 1494-2013
 (220) 20.8.2013
 (442) 2.12.2013
 (450) 6.5.2014
(511) 29, 30, 32, 33 NCL (10)
 (511) 29 - Kompóty, zelenina (konzervovaná).
 30 - Cestoviny, čaj, múka.
 32 - Nealkoholické nápoje, sirupy na výrobu limonád,
 sirupy na výrobu nápojov.
 33 - Alkoholické nápoje s výnimkou piva.
(540)



- (550) obrazová
 (591) zelená, oranžová
 (732) Ján Machovič EDEN, Priemyselná 2443, Krupina, SK;

- (111) 236991**
 (151) 12.3.2014
 (156) 10.9.2023
 (180) 10.9.2033
 (210) 1661-2013
 (220) 10.9.2013
 (442) 2.12.2013
 (450) 6.5.2014
(511) 43, 44, 45 NCL (10)
 (511) 43 - Domovy dôchodcov, poskytovanie prechodného
 ubytovania.
 44 - Lekárske služby, ošetrovateľské služby,
 psychologické služby.
 45 - Osobné a sociálne služby poskytované tretím
 osobám na uspokojovanie potrieb jednotlivcov.
(540)



- (550) obrazová

- (591) červená, modrá
 (732) SENIOR - geriatrické centrum n.o., Duklianskych
 hrdinov 34, Malacky, SK;

- (111) 237027**
 (151) 15.4.2014
 (156) 6.9.2023
 (180) 6.9.2033
 (210) 1627-2013
 (220) 6.9.2013
 (442) 8.1.2014
 (450) 3.6.2014
(511) 10, 21, 28 NCL (10)
 (511) 10 - Dojčenské fľaše; detské fľaše; hygienické misky;
 uzávery na dojčenské a detské fľaše.
 21 - Fľaše najmä z plastu; športové fľaše ako doplnky
 bicyklov; nádoby na použitie v domácnosti alebo
 v kuchyni, kuchynské potreby, potreby pre domácnosť,
 najmä z plastu.
 28 - Športové náradie a športové potreby zahrnuté
 v tejto triede.

(540)

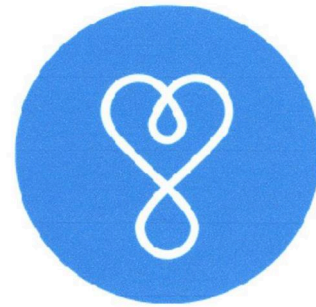

ZDRAVÁ FĽAŠA

- (550) obrazová
 (591) modrá, biela
 (732) R&B Mědílek spol. s r.o., Boženy Němcové 371, Žacléř,
 CZ;
 (740) ŽOVICOVÁ & ŽOVIC IP, s.r.o., Patentová, známková
 a právna kancelária, Bratislava, SK;

- (111) 237075**
 (151) 15.4.2014
 (156) 21.6.2023
 (180) 21.6.2033
 (210) 1084-2013
 (220) 21.6.2013
 (442) 8.1.2014
 (450) 3.6.2014
(511) 16, 35, 41, 42 NCL (10)
 (511) 16 - Blahoprajné pohľadnice; brožúry; časopisy
 (periodiká); emblémy (papierové pečate); grafické
 zobrazenia; knihy; letáky; lístky; nálepky na
 kancelárske použitie alebo pre domácnosť; noviny;
 obálky (papiernický tovar); obaly (papiernický tovar);
 obežníky; pečiatky; perá (kancelárske potreby);
 periodiká; plagáty; pohľadnice; poštové známky;

prospekty; tlačené publikácie; záložky do kníh; zoznamy.

35 - Administratívne spracovanie obchodných objednávok; hospodárske, ekonomické predpovede; komerčné informačné kancelárie; obchodná správa licencií výrobkov a služieb pre tretie osoby; lobistické služby na obchodné účely; obchodné alebo podnikateľské informácie; obchodný alebo podnikateľský prieskum; organizovanie výstav na komerčné alebo reklamné účely; politické prieskumy týkajúce sa verejnej mienky; prieskum verejnej mienky; propagačná činnosť; vzťahy s verejnosťou; reklama; online reklama na počítačovej komunikačnej sieti; reklamné agentúry; rozširovanie reklamných alebo inzertných oznamov; vyhľadávanie informácií v počítačových súboroch pre zákazníkov; vyhľadávanie sponzorov; zbieranie údajov do počítačových databáz; zoraďovanie údajov v počítačových databázach.

41 - Elektronická edičná činnosť v malom (DTP služby); fotografická reportáž; fotografovanie; informácie o možnostiach zábavy; informácie o výchove a vzdelávaní; koučovanie (školenie); organizovanie predvolebných kampaní; organizovanie vzdelávacích aktivít v oblasti politiky; organizovanie a vedenie kongresov; organizovanie a vedenie seminárov; organizovanie kultúrnych alebo vzdelávacích výstav; organizovanie lotérií; organizovanie plesov; organizovanie vedomostných alebo zábavných súťaží; organizovanie živých vystúpení; poskytovanie informácií v oblasti vzdelávacích aktivít v oblasti politiky; poskytovanie elektronických publikácií online (bez možnosti kopírovania); reportážne služby; rezervácia vstupeniek; online vydávanie kníh a časopisov v elektronickej forme; vydávanie textov s výnimkou reklamných alebo náborových; vzdelávanie; vzdelávacie služby.

42 - Spoločenské, politické alebo politologické analýzy a predpovede; poradenstvo v oblasti vývoja a výskumu, architektúry, urbanistického plánovania, inžinierskych činností, kontroly kvality, dizajnu, počítačových databáz, softvéru a hardvéru; expertné služby v oblasti politického manažmentu; vytváranie a udržiavanie počítačových webových stránok pre zákazníkov.

(540) TREBIŠOV NAHLAS

(550) slovná

(732) Kolesár Marián, Ing., Ternavská 2238/7, Trebišov, SK;

Gore Gejza, Ing., Parková 3366/8, Trebišov, SK;

(740) Vojčík & Partners, s.r.o., Košice, SK;

(111) 237154

(151) 15.5.2014

(156) 28.6.2023

(180) 28.6.2033

(210) 1113-2013

(220) 28.6.2013

(442) 4.2.2014

(450) 2.7.2014

(511) 16 NCL (10)

(511) 16 - Kancelárske potreby s výnimkou nábytku; písacie alebo kresliace a rysovacie zošity a knihy; zošity;

kartotéky; gumené gumovanie; kalendáre; vlajky a zástavky z papiera; vreckové kalendáre; knihy; komiksy; noviny; časopisy (periodiká); publikácie; diáre; tlačoviny; fotografie; knihársky materiál; predmety papiernického tovaru a kancelárskych potrieb; lepidlá na kancelárske účely alebo pre domácnosť; umelecké, výtvarnícke materiály; štetce; písacie stroje a kancelárske potreby (okrem nábytku); inštruktážne, vzdelávacie a vyučovacie materiály (okrem prístrojov); materiály z plastu na balenie (nezahrnuté v iných triedach); tlačové písmo; tlačiarenské štočky; papier; kartóny, lepenky; škatule z lepenky alebo papiera; plagáty, pútače; obrázkové a výstrižkové albumy; albumy; nákupné karty okrem hracích, vizitky, pohľadnice; prospekty, letáky, brožúrky; písacie potreby a nástroje; rytiny alebo litografické umelecké práce; vzory pre krajčírstvo; potreby a nástroje na kreslenie a rysovanie; papierové vreckovky; papierové uteráky na tvár; prestierania na stôl a obrusy z papiera; vrecká a tašky (obálky, vrecká) z papiera alebo plastu na balenie; vrecia na odpadky z papiera alebo plastu; školské peračníky a puzdrá na ceruzky.

(540)



(550) obrazová

(732) SOCIETE DU TOUR DE FRANCE, 40-42 Quai du Point du Jour, Boulogne Billancourt, FR;

(740) MAJLINGOVÁ & PARTNERS, s. r. o., Bratislava, SK;

(111) 237168

(151) 15.5.2014

(156) 7.8.2023

(180) 7.8.2033

(210) 1434-2013

(220) 7.8.2013

(442) 4.2.2014

(450) 2.7.2014

(511) 16, 35, 40, 42 NCL (10)

(511) 16 - Papier, kartón, lepenka a výrobky z týchto materiálov, ktoré nie sú zahrnuté v iných triedach; toaletný papier; papierové vreckovky; papierové obrúsky; papierové utierky; knihárske potreby; papiernický tovar.

35 - Reklama; odborné obchodné alebo podnikateľské poradenstvo; obchodný manažment a podnikové poradenstvo; prieskum trhu; obchodný manažment (riadenie); obchodná správa licencií výrobkov a služieb pre tretie osoby; obchodná administratíva; kancelárske práce; maloobchodné služby s výrobkami z papiera, kartónu a lepenky; sprostredkovanie obchodu s tovarom; obchodné sprostredkovanie recyklácie odpadu, likvidácie odpadu, spracovania a úpravy papiera.

40 - Likvidácia odpadu; recyklácia odpadu; spracovanie papiera; úprava papiera; odborné poradenstvo v oblasti výroby a spracovania papiera a spracovania odpadu v papiernickom priemysle.

42 - Odborné poradenstvo v oblasti výskumu a vývoja v papiernickom priemysle; tvorba softvéru; prenájom počítačového softvéru.

(540)



- (550) obrazová
 (591) modrá, zelená
 (732) SHP Harmanec, a. s., 976 03 Harmanec, SK;
 (740) Zathurecka INPARTNERS GROUP s.r.o., Banská Bystrica, SK;

(111) 237169

- (151) 15.5.2014
 (156) 7.8.2023
 (180) 7.8.2033
 (210) 1435-2013
 (220) 7.8.2013
 (442) 4.2.2014
 (450) 2.7.2014

(511) 16, 35, 40, 42 NCL (10)

(511) 16 - Papier, kartón, lepenka a výrobky z týchto materiálov, ktoré nie sú zahrnuté v iných triedach; toaletný papier; papierové vreckovky; papierové obrúsky; papierové utierky; knihárske potreby; papiernický tovar.

35 - Reklama; odborné obchodné alebo podnikateľské poradenstvo; obchodný manažment a podnikové poradenstvo; prieskum trhu; obchodný manažment (riadenie); obchodná správa licencií výrobkov a služieb pre tretie osoby; obchodná administratíva; kancelárske práce; maloobchodné služby s výrobkami z papiera, kartónu a lepenky; sprostredkovanie obchodu s tovarom; obchodné sprostredkovanie

recyklácie odpadu, likvidácie odpadu, spracovania a úpravy papiera.

40 - Likvidácia odpadu; recyklácia odpadu; spracovanie papiera; úprava papiera; odborné poradenstvo v oblasti výroby a spracovania papiera a spracovania odpadu v papiernickom priemysle.

42 - Odborné poradenstvo v oblasti výskumu a vývoja v papiernickom priemysle; tvorba softvéru; prenájom počítačového softvéru.

(540)

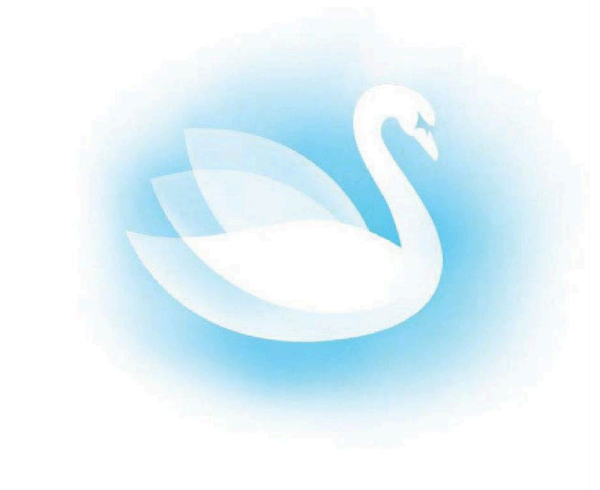

- (550) obrazová
 (591) svetlomodrá
 (732) SHP Harmanec, a. s., 976 03 Harmanec, SK;
 (740) Zathurecka INPARTNERS GROUP s.r.o., Banská Bystrica, SK;

(111) 237291

- (151) 15.5.2014
 (156) 7.11.2023
 (180) 7.11.2033
 (210) 2090-2013
 (220) 7.11.2013
 (442) 4.2.2014
 (450) 2.7.2014

(511) 9, 11, 42 NCL (10)

(511) 9 - Prístroje a nástroje na vedenie, prepínanie, premenu, akumuláciu, reguláciu alebo ovládanie elektrického prúdu; fyzikálne, elektrické a elektronické meracie, riadiace a regulačné prístroje.

11 - Zariadenia na kúrenie, výrobu pary, varenie, chladenie, sušenie, ventiláciu a sanitárne účely; zariadenia na výrobu tepelnej energie zo solárnych kolektorov.

42 - Inžinierske práce, najmä pre vývoj, projektovanie, výstavbu a dohľad na výrobu a montáž; technické poradenstvo v oblasti tepelnej techniky.

(540) Medved' Condens

(550) slovná

- (732) Vaillant GmbH, Berghauser Str. 40, 42859 Remscheid, DE;
 (740) Bačík Kvetoslav, Ing., Nová Dubnica, SK;

(111) 237366

- (151) 15.5.2014
 (156) 17.10.2023
 (180) 17.10.2033
 (210) 5557-2013
 (220) 17.10.2013
 (442) 4.2.2014
 (450) 2.7.2014

(511) 16, 41, 42, 44 NCL (10)

- (511) 16 - Periodické a neperiodické publikácie; reklamné tlačoviny; letáky; prospekty; tlačivá; plagáty; kalendáre; noviny; časopisy vrátane ich rubrik, príloh a mimoriadnych vydaní.
 41 - Vzdelávanie; vyučovanie; zabezpečovanie kurzov a školení; akadémie (vzdelávanie); praktické cvičenia (ukážky); informácie o výchove a vzdelávaní; organizovanie a vedenie seminárov; organizovanie a vedenie konferencií; organizovanie a vedenie vzdelávacích výstav; organizovanie vedomostných súťaží; organizovanie a vedenie vzdelávacích kurzov; organizovanie a vedenie tréningových programov; organizovanie a vedenie občianskych, záujmových a manažérskych vzdelávacích programov; poskytovanie pedagogických informácií; vydavateľská činnosť s výnimkou vydávania reklamných a náborových textov.
 42 - Vedecký výskum.
 44 - Lekárske služby; zdravotné strediská; zdravotnícka starostlivosť.

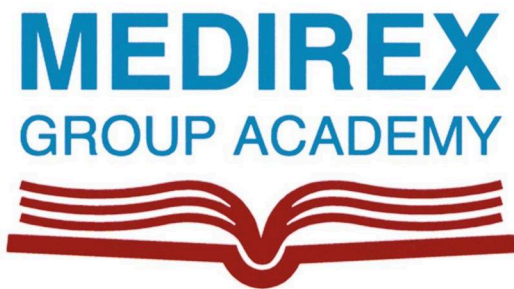
(540)

- (550) obrazová
 (591) červená, modrá, biela
 (732) MEDIREX GROUP ACADEMY n.o., Novozámocká 1/67, Nitra, SK;

(111) 237368

- (151) 15.5.2014
 (156) 17.10.2023
 (180) 17.10.2033
 (210) 5560-2013
 (220) 17.10.2013
 (442) 4.2.2014
 (450) 2.7.2014

(511) 41, 44 NCL (10)

- (511) 41 - Organizovanie a vedenie odborných podujatí, seminárov, konferencií a kongresov v oblasti zdravotníctva, vydávanie odborných kníh, periodických a neperiodických publikácií v oblasti zdravotníctva.

44 - Lekárske služby; zdravotné strediská; zdravotnícka starostlivosť; poradenstvo v oblasti zdravotníckej starostlivosti.

(540)

- (550) obrazová
 (591) červená, modrá
 (732) Medicyt, s.r.o., Holubyho 35, Pezinok, SK;

(111) 237369

- (151) 15.5.2014
 (156) 17.10.2023
 (180) 17.10.2033
 (210) 5561-2013
 (220) 17.10.2013
 (442) 4.2.2014
 (450) 2.7.2014

(511) 41, 42, 44 NCL (10)

- (511) 41 - Organizovanie a vedenie odborných podujatí, seminárov, konferencií a kongresov v oblasti zdravotníctva, vydávanie odborných kníh, periodických a neperiodických publikácií v oblasti zdravotníctva.
 42 - Vedecký výskum.
 44 - Lekárske služby; zdravotné strediská; zdravotná starostlivosť; poradenstvo v oblasti zdravotníckej starostlivosti.

(540)**(550)** obrazová

(591) červená, modrá
(732) Medirex, a. s., Holubyho 35, Pezinok, SK;

(111) 237389

(151) 17.6.2014
(156) 22.7.2023
(180) 22.7.2033
(210) 1279-2013
(220) 22.7.2013
(442) 4.3.2014
(450) 5.8.2014

(511) 1, 6, 7, 8, 9, 16, 37, 40, 41, 42 NCL (10)

(511) 1 - Ochranné plyny na zváranie, spájkovacie pasty, zväracie pasty, tavidlá na zváranie a spájkovanie.
6 - Kovový spájkovací drôt, mäkké a tvrdé spájky, kovové drôty a tyče, drobný kovový tovar, iné výrobky z kovov, ktoré nie sú zahrnuté v iných triedach.
7 - Stroje na zváranie, rezanie a spájanie kovových alebo nekovových materiálov, zväracie zariadenie s výnimkou elektrických, zväračské prístroje s výnimkou elektrických, zväracie a spájkovacie elektródy, plynové zväracie horáky, zariadenia na zváranie elektrickým oblúkom, elektródy do zväracích strojov, spájkovačky s výnimkou elektrických.
8 - Rezačky s výnimkou elektrických.
9 - Vedecké prístroje a nástroje, nahraté počítačové programy.
16 - Odborné časopisy, periodiká, brožúry, katalógy, knihy, fotografie (tlačoviny).
37 - Montážne a inštalačné služby, opravy vyhradených technických zariadení – plynových, zdvíhacích, elektrických tlakových, vrátane jadrovej energetiky, opravárske služby.
40 - Spracovanie a úprava materiálov, spájkovanie, zváranie, plátovanie, pokovovanie, tepelné spracovanie kovov, odlievanie kovov.
41 - Vzdelávanie mládeže a dospelých, zabezpečovanie výcvikov, kurzov a školení, organizovanie seminárov, konferencií a sympózií; vydávanie učebných a vedeckých textov a časopisov.
42 - Služby vedecké a technologické, výskum v oblasti vedy a priemyslu, expertízy (inžinierske práce), skúšky materiálov, služby certifikačné a služby normalizačné v oblasti priemyslu, výskum a vývoj nových výrobkov pre zákazníkov, vývoj počítačového hardvéru a softvéru.

(540)



**VÝSKUMNÝ ÚSTAV
ZVÁRAČSKÝ**
WELDING RESEARCH INSTITUTE

(550) obrazová
(732) Výskumný ústav zväračský, Račianska 1523/71, Bratislava - Nové Mesto, SK;
(740) Juran Svetozár, JUDr., Modra, SK;

(111) 237469

(151) 17.6.2014
(156) 26.11.2023
(180) 26.11.2033
(210) 2209-2013
(220) 26.11.2013
(442) 4.3.2014
(450) 5.8.2014

(511) 7 NCL (10)

(511) 7 - Stroje a zariadenia na odvodňovanie; stroje a zariadenia na ťažbu, spracovanie a odvodnenie sedimentov; stroje a zariadenia na separovanie; stroje a zariadenia na odlučovanie.

(540)



(550) obrazová
(591) bledomodrá, tmavosivá
(732) NATURAL RESOURCE INVESTMENTS INC., Trust Company Complex, Ajeltake Island, Majuro, MH;

(111) 237511

(151) 17.6.2014
(156) 9.10.2023
(180) 9.10.2033
(210) 5542-2013
(220) 9.10.2013
(442) 4.3.2014
(450) 5.8.2014

(511) 5 NCL (10)

(511) 5 - Oftalmologické prípravky menovite lubrikačné a zvlhčujúce roztoky.

(540) BLINK CONTACTS

(550) slovná
(732) Johnson & Johnson Surgical Vision, Inc., 1700 E. St. Andrew Place, Santa Ana CA 92705, US;
(740) Zivko Mijatovic and Partners s.r.o., Bratislava, SK;

(111) 237564

(151) 8.7.2014
(156) 15.7.2023
(180) 15.7.2033
(210) 1219-2013
(220) 15.7.2013
(442) 2.4.2014
(450) 4.9.2014

(511) 9, 28 NCL (10)

(511) 9 - Prístroje na spracovanie dát; operačné systémy; nahrané programy; monitory; navigačné prístroje; satelitné navigačné prístroje; meracie prístroje; zememeračské prístroje; prístroje na zaznamenávanie času.
28 - Modely; príslušenstvo k modelom; náhradné diely k modelom.

(540)



(550) obrazová

(732) SZ DJI Technology Co., Ltd., 6F, HKUST SZ IER Building, No. 9 Yuexing 1st Rd, Hi-Tech Park (South), Nanshan District, Shenzhen, Guangdong 518057, CN;

(740) inventa Patentová a známková kancelária s. r. o., Bratislava, SK;

(111) 237608

(151) 8.7.2014

(156) 6.12.2023

(180) 6.12.2033

(210) 2275-2013

(220) 6.12.2013

(442) 2.4.2014

(450) 4.9.2014

(511) 6, 16, 36, 37, 38, 39, 42, 43 NCL (10)

(511) 6 - Neprenosne ocelové konštrukcie a ocelové stavebné dielce.

16 - Tlačoviny; periodická a neperiodická tlač predovšetkým časopisy, noviny, knihárske výrobky, prospekty, plagáty, tlačené fotografie, pohľadnice, kalendáre, tlačené inzertne a propagačné materiály; tlačiarenské a typografické písmo; papier, xerografický papier; kartón, lepenka, papiernický a polygrafický tovar.

36 - Realitná činnosť; odborná, poradenská a konzultačná činnosť v oblasti realít; služby v oblasti nehnuteľnosti patriace do tejto triedy; sprostredkovanie (maklérstvo); prenájom nehnuteľnosti; sprostredkovateľská činnosť s nehnuteľnosťami; oceňovanie nehnuteľnosti; poisťovníctvo; faktoring; finančné služby; finančné konzultačné služby; finančné poradenstvo; finančný lízing; garancie, záruky, kaucie; hypotéky (poskytovanie pôžičiek); investovanie kapitálu; finančné analýzy; finančné informácie; finančné odhady a oceňovanie (poisťovníctvo, bankovníctvo, nehnuteľnosti), zhromažďovanie rozličných nehnuteľnosti pre tretie osoby s cieľom umožniť zákazníkom, aby si mohli tieto nehnuteľnosti pohodlne prehliadať a nakupovať prostredníctvom katalógového predaja alebo elektronickými prostriedkami, ako napr. prostredníctvom webových stránok alebo prostredníctvom telenákupu; sprava nehnuteľnosti; poisťky životné; uzatváranie poisťiek; poradenstvo v oblasti poistenia; záručná pôžička; finančné pôžičky; sprostredkovanie záruk; ubytovacie

kancelárie (byty); zbieranie peňazí na dobročinné účely; organizovanie zbierok; zmenárenské služby; zriaďovanie fondov.

37 - Stavebníctvo; uskutočňovanie občianskych, bytových a priemyselných stavieb, ekologických stavieb; vodohospodárskych stavieb; budovanie základov stavieb a montáže strojnotechnických zariadení stavieb, rekonštrukcie stavieb, betonári; služby so stavebnými konštrukciami vrátane výstavby ocelových konštrukcií, stavebného a konštrukčného inžinierstva, služieb zhotoviteľa sadrokartónových konštrukcií, montáži nosných stavebných konštrukcií, stavby konštrukcií na reklamné tabule, stavby konštrukcií tribún, stavby vystužených betónových konštrukcií s využitím posuvných debnení; výstavba inžinierskych stavieb najmä teplovodov, vodovodov, dopravných stavieb, vrátane stavby a opravy ciest a diaľnic; inžiniering; prenájom stavebných strojov a zariadenia; opravy stavebných mechanizmov, nákladných vozidiel, autožeriavov, rýpadiel, hydraulických búracích kladív, drvičov betónu; prenájom stavebného náradia a stavebných mechanizmov; asfaltovanie; demolácia budov a stavieb; murovanie, murárske práce; stavebné informácie a poradenstvo; pokrývačské práce; inštalácia okien a dverí; stavba a opravy skladov; budovanie prístavných hrádzi a prístavov; stavba ochranných hrádzi a násypov; maliarske a natieračské práce; rozvoj stavebných pozemkov; stavebné inžinierstvo pre poľnohospodárstvo a v oblasti vidieckych stavieb; dohľad nad stavebnými prácami; spevňovanie stavieb vrátane spevňujúcich injektáží základov; spevňujúcich injektáží priehrad a mostov; izolovanie budov proti vlhkosti počas výstavby; utesňovanie budov a ochrana proti vlhkosti počas výstavby; izolovanie stavieb; izolovanie striech; opravy a údržba budov v prípade demolácií; tesárske a stolárske práce (opravy); poskytovanie informácií v oblasti stavebníctva vrátane online; kladenie cestných povrchov; montáž strechy; výstavba obchodných stavieb; renovácia a reštaurovanie budov; stavba údržba a oprava budov; stavba zdravotníckych zariadení; stavba, čistenie fasád; betónovanie; oprava a obnovenie betónu; zhotovovanie podláh; stavba veránd a krytých vchodov; stavba zasklených veránd a stavieb; montáž strešných krovov; výstavba domov na zákazku; služby zhotoviteľa elektrickej inštalácie; výkopové práce; kladenie dlažieb a obkladov; stavba hydroelektrárni; stavba plotov; montáž, údržba a renovácia striech; montáž lešenia, zemné práce a konzultačné služby v oblasti opráv budov; nanášanie ochranných náterov na budovy a nádrže; stavba škôl; výstavba a obnova železníc; stavba nemocníc; inštalácia ústredného kúrenia; protipovodňové inžinierske stavby; stavebné práce pri budovaní protipovodňových zábran; budovanie inžinierskych stavieb v oblasti zavlažovania; výstavba komínov; výstavba vozoviek; výstavba rekreačných a športových komplexov a areálov; stavba odtokových systémov; výstavba chodníkov; výstavba verejných zariadení; stavba bazénových komplexov; stavba

štôlni a šácht; stavba a prestavba priestorov predajni; zákazková výstavba budov; demontážne práce, odvodňovanie a odkanalizovanie; bagrovanie riečnych korýt; montáž posuvných debnení; zdvíhanie a osadenie prefabrikovaných stavieb; montáž prefabrikovaných stavebných prvkov; montáž ťahaných debnení; stabilizovanie zemín a pôdy; ťažba štrku; hydraulické stavebné práce; montáž zemných kotiev; kotvenie podložia; inštalácia vybavenia ulíc; inštalácia pouličných informačných panelov; navážka zeminy; zemné základové práce; bagrovanie zeminy; príprava stavenísk; zrovnávanie povrchu staveniska; zarovnávanie stavenísk; predpínanie betónu; štruktúrovanie omietok stien; stavebná príprava inžinierskych stavieb; zabránenie a oprava sadania stavieb.

38 - Poskytovanie prístupu do databáz.

39 - Distribúcia periodickej a neperiodickej tlače a kníh; prenájom dopravných prostriedkov.

42 - Projektová činnosť v stavebníctve; návrh a programovanie databáz, dátových systémov a dátových aplikácií; návrh, vývoj a tvorba internetových a/alebo intranetových počítačových stránok vrátane ich inštalácie, aktualizácie a údržby hostovanie (poskytovanie voľného priestoru) na internetové a/alebo intranetové počítačové stránky; obnovovanie počítačových databáz; prenos a konverzia počítačových programov a údajov (okrem fyzickej konverzie); prenos údajov alebo dokumentov z fyzických médií na elektronické média; tvorba a údržba softvéru; vytváranie a udržiavanie počítačových stránok (webových stránok); grafický dizajn, prenájom počítačov; prenájom počítačového softvéru; prenájom webových serverov.

43 - Prenájom prechodného ubytovania; prenájom prenosných stavieb; prenájom nábytku, stolovej bielizne a prestieraní.

(540)



(550) obrazová

(591) sivá, zelená

(732) TURČAN DELTA, s.r.o., Košťany nad Turcom 338, SK;

(740) LABUDÍK Miroslav, Ing., Kysucké Nové Mesto, SK;

(111) 237620

(151) 8.7.2014

(156) 23.12.2023

(180) 23.12.2033

(210) 2432-2013

(220) 23.12.2013

(442) 2.4.2014

(450) 4.9.2014

(511) 41 NCL (10)

(511) 41 - Vyučovanie; vzdelávacie služby; výučba jazykov; informácie o výchove a vzdelávaní;

vydávanie certifikátov po absolvovaní vzdelávacích kurzov; prekladateľské služby; tlmočnicke služby; skúšanie a preskúšavanie (pedagogická činnosť); organizovanie vedomostných a zábavných súťaží; školské služby (vzdelávanie); vydávanie kníh; vydávanie textov s výnimkou reklamných alebo náborových; organizovanie a vedenie záujmových krúžkov, kurzov, školení a seminárov; poradenská a konzultačná činnosť v oblasti vzdelávania; organizovanie kultúrnych a iných spoločenských podujatí.

(540) **Súkromné bilingválne gymnázium BESST**

(550) slovná

(732) BESST, s.r.o., Limbová 6051/3, Trnava, SK;

(740) Prosmán a Pavlovič advokátska kancelária, s.r.o., Trnava, SK;

(111) 237642

(151) 8.7.2014

(156) 26.7.2023

(180) 26.7.2033

(210) 1316-2013

(220) 26.7.2013

(442) 2.4.2014

(450) 4.9.2014

(511) 20, 24, 35 NCL (10)

(511) 20 - Nábytok; zrkadlá; rámy na obrazy.

24 - Textilné výrobky: posteľná bielizeň, páperové periny a paplóny.

35 - Maloobchodné služby s tovarmi uvedenými v triedach 20 a 24 tohto zoznamu.

(540) **HOLLEX**

(550) slovná

(732) HOLLEX SLOVAKIA, s.r.o., Grösslingova 69, Bratislava, SK;

(111) 237667

(151) 8.7.2014

(156) 23.12.2023

(180) 23.12.2033

(210) 2433-2013

(220) 23.12.2013

(442) 2.4.2014

(450) 4.9.2014

(511) 41 NCL (10)

(511) 41 - Detské škôlky; vyučovanie; vzdelávanie; informácie o výchove a vzdelávaní; organizovanie vedomostných alebo zábavných súťaží; organizovanie a vedenie záujmových krúžkov, kurzov, školení, seminárov; organizovanie kultúrnych a iných spoločenských podujatí; prekladateľské služby; poradenská a konzultačná činnosť v oblasti vzdelávania; organizovanie a vedenie seminárov; skúšanie a preskúšavanie (pedagogická činnosť); školenie; školské služby (vzdelávanie); tlmočnicke služby; vydávanie certifikátov po absolvovaní vzdelávacích kurzov; vydávanie kníh; vydávanie textov

s výnimkou reklamných alebo náborových; výučba jazykov; vzdelávacie služby.

(540) BESST

(550) slovná

(732) BESST, s.r.o., Limbová 6051/3, Trnava, SK;

(740) Prosmán a Pavlovič advokátska kancelária, s.r.o., Trnava, SK;

(111) 237668

(151) 8.7.2014

(156) 23.12.2023

(180) 23.12.2033

(210) 2434-2013

(220) 23.12.2013

(442) 2.4.2014

(450) 4.9.2014

(511) 41 NCL (10)

(511) 41 - Detské škôlky; vyučovanie; vzdelávacie služby; výučba jazykov; informácie o výchove a vzdelávaní; vydávanie certifikátov po absolvovaní vzdelávacích kurzov; prekladateľské služby; tlmočnicke služby; skúšanie a preskúšavanie (pedagogická činnosť); organizovanie vedomostných a zábavných súťaží; školské služby (vzdelávanie); vydávanie kníh; vydávanie textov s výnimkou reklamných alebo náborových; organizovanie a vedenie záujmových krúžkov, kurzov, školení a seminárov; poradenská a konzultačná činnosť v oblasti vzdelávania; organizovanie kultúrnych a iných spoločenských podujatí.

(540) Súkromná materská škola BESST

(550) slovná

(732) BESST, s.r.o., Limbová 6051/3, Trnava, SK;

(740) Prosmán a Pavlovič advokátska kancelária, s.r.o., Trnava, SK;

(111) 237669

(151) 8.7.2014

(156) 23.12.2023

(180) 23.12.2033

(210) 2435-2013

(220) 23.12.2013

(442) 2.4.2014

(450) 4.9.2014

(511) 41 NCL (10)

(511) 41 - Vyučovanie; vzdelávacie služby; výučba jazykov; informácie o výchove a vzdelávaní; vydávanie certifikátov po absolvovaní vzdelávacích kurzov; prekladateľské služby; tlmočnicke služby; skúšanie a preskúšavanie (pedagogická činnosť); organizovanie vedomostných a zábavných súťaží; školské služby (vzdelávanie); vydávanie kníh; vydávanie textov s výnimkou reklamných alebo náborových; organizovanie a vedenie záujmových krúžkov, kurzov, školení a seminárov; poradenská a konzultačná činnosť v oblasti vzdelávania; organizovanie kultúrnych a iných spoločenských podujatí.

(540) Súkromná základná škola BESST

(550) slovná

(732) BESST, s.r.o., Limbová 6051/3, Trnava, SK;

(740) Prosmán a Pavlovič advokátska kancelária, s.r.o., Trnava, SK;

(111) 237670

(151) 8.7.2014

(156) 23.12.2023

(180) 23.12.2033

(210) 2436-2013

(220) 23.12.2013

(442) 2.4.2014

(450) 4.9.2014

(511) 41 NCL (10)

(511) 41 - Detské škôlky; vyučovanie; vzdelávanie; informácie o výchove a vzdelávaní; organizovanie vedomostných alebo zábavných súťaží; organizovanie a vedenie záujmových krúžkov, kurzov, školení, seminárov; organizovanie kultúrnych a iných spoločenských podujatí; prekladateľské služby; poradenská a konzultačná činnosť v oblasti vzdelávania; organizovanie a vedenie seminárov; skúšanie a preskúšavanie (pedagogická činnosť); školenie; školské služby (vzdelávanie); tlmočnicke služby; vydávanie certifikátov po absolvovaní vzdelávacích kurzov; vydávanie kníh; vydávanie textov s výnimkou reklamných alebo náborových; výučba jazykov; vzdelávacie služby.

(540) BESST, s.r.o.

(550) slovná

(732) BESST, s.r.o., Limbová 6051/3, Trnava, SK;

(740) Prosmán a Pavlovič advokátska kancelária, s.r.o., Trnava, SK;

(111) 237671

(151) 8.7.2014

(156) 23.12.2023

(180) 23.12.2033

(210) 2437-2013

(220) 23.12.2013

(442) 2.4.2014

(450) 4.9.2014

(511) 41 NCL (10)

(511) 41 - Vyučovanie; vzdelávanie; informácie o výchove a vzdelávaní; organizovanie vedomostných alebo zábavných súťaží; organizovanie a vedenie záujmových krúžkov, kurzov, školení, seminárov; organizovanie kultúrnych a iných spoločenských podujatí; prekladateľské služby; poradenská a konzultačná činnosť v oblasti vzdelávania; organizovanie a vedenie seminárov; skúšanie a preskúšavanie (pedagogická činnosť); školenie; školské služby (vzdelávanie); tlmočnicke služby; vydávanie certifikátov po absolvovaní vzdelávacích kurzov; vydávanie kníh; vydávanie textov s výnimkou reklamných alebo náborových; výučba jazykov; vzdelávacie služby.

(540) BESST Bilingválna Anglicko Slovenská Škola Trnava

(550) slovná

- (732) BESST, s.r.o., Limbová 6051/3, Trnava, SK;
 (740) Prosmán a Pavlovič advokátska kancelária, s.r.o.,
 Trnava, SK;

(111) 237672

- (151) 8.7.2014
 (156) 23.12.2023
 (180) 23.12.2033
 (210) 2438-2013
 (220) 23.12.2013
 (442) 2.4.2014
 (450) 4.9.2014

(511) 41 NCL (10)

- (511) 41 - Vyučovanie; vzdelávanie; informácie o výchove a vzdelávaní; organizovanie vedomostných alebo zábavných súťaží; organizovanie a vedenie záujmových krúžkov, kurzov, školení, seminárov; organizovanie kultúrnych a iných spoločenských podujatí; prekladateľské služby; poradenská a konzultačná činnosť v oblasti vzdelávania; organizovanie a vedenie seminárov; skúšanie a preskúšavanie (pedagogická činnosť); školenie; školské služby (vzdelávanie); tlmočnicke služby; vydávanie certifikátov po absolvovaní vzdelávacích kurzov; vydávanie kníh; vydávanie textov s výnimkou reklamných alebo náborových; výučba jazykov; vzdelávacie služby.

(540) BESST Bilingual English Slovak School Trnava

- (550) slovná
 (732) BESST, s.r.o., Limbová 6051/3, Trnava, SK;
 (740) Prosmán a Pavlovič advokátska kancelária, s.r.o.,
 Trnava, SK;

(111) 237689

- (151) 8.7.2014
 (156) 17.10.2023
 (180) 17.10.2033
 (210) 5558-2013
 (220) 17.10.2013
 (442) 2.4.2014
 (450) 4.9.2014

(511) 35, 36, 41, 42, 44, 45 NCL (10)

- (511) 35 - Maloobchodné alebo veľkoobchodné služby s farmaceutickými a zdravotníckymi prípravkami a s lekárske potrebami, marketing, poradenstvo v obchodnej činnosti, obchodný alebo podnikateľský prieskum, odborné obchodné poradenstvo, prieskum trhu, prieskum verejnej mienky, vzťahy s verejnosťou (public relations), reklama, sekretárske služby, účtovníctvo.
 36 - Finančné služby.
 41 - Organizovanie a vedenie seminárov, kongresov a konferencií, vydávanie kníh, periodických a neperiodických publikácií.
 42 - Návrh a vývoj v oblasti hardvéru a softvéru.
 44 - Lekárnické služby (príprava predpísaných liekov), lekárske služby; zdravotnícka starostlivosť; prenájom lekárskeho vybavenia, prenájom zdravotníckeho

zariadenia, poradenstvo v oblasti zdravotníckej starostlivosti.

45 - Právne služby

(540)**(550)** obrazová**(591)** červená, modrá**(732)** Medirex Servis, s. r. o., Holubyho 35, Pezinok, SK;**(111) 237695**

- (151) 8.7.2014
 (156) 18.11.2023
 (180) 18.11.2033
 (210) 5617-2013
 (220) 18.11.2013
 (442) 2.4.2014
 (450) 4.9.2014

(511) 9, 16, 35, 38, 41 NCL (10)

- (511) 9 - Informácie, dáta a databázy na elektronických, magnetických a optických nosičoch všetkých druhov a v elektronických, dátových, informačných a telekomunikačných sieťach všetkých druhov; multimediálne aplikácie, najmä elektronické informačné katalógy, časopisy a periodiká, knihy v elektronickej podobe stiahnuteľné z telekomunikačnej siete; nahrané zvukové a zvukovo-obrazové a obrazové záznamy vrátane softvéru na CD a DVD diskoch a magnetických nosičoch; softvér pre počítače.

16 - Tlačoviny všetkých druhov, najmä periodické a neperiodické publikácie na papierových nosičoch, napríklad časopisy, noviny, knihy, prospekty, plagáty; dáta a databázy na papierových nosičoch; kalendáre; fotografie; pohľadnice; samolepky; knihárske výrobky; informačné a propagačné výrobky z papiera vrátane dekoračných predmetov z papiera patriace do tejto triedy; obalový materiál z papiera a baliace fólie z plastu; papierové a plastové vrecká a tašky na balenie; kancelárske potreby (s výnimkou nábytku).

35 - Sprostredkovateľské služby v oblasti obchodu s tovarom; pomoc pri riadení obchodnej činnosti; sprostredkovanie obchodných kontaktov; reklamná a propagačná činnosť; poskytovanie obchodných informačných produktov, napr. multimediálnych informácií na reklamné a obchodné účely vrátane ich vyhľadávania; inzertná a propagačná činnosť vrátane online inzercie a prezentácie používateľov v počítačovej sieti internet; obchodné využitie siete internet v oblasti vyhľadávacích služieb a e-biznisu; vydávanie reklamných a/alebo

náborových textov, propagačných a inzertných tlačovín; rozširovanie reklamných a/alebo inzertných materiálov; obchodný prieskum a analýza trhu; marketing; organizácia reklamných a obchodných predvážacích akcií výrobkov a služieb vrátane obchodných výstav a ich sprievodných akcií, napr. komerčných módných prehliadok; distribúcia tovarov a tlačovín na reklamné účely; obchodné zastúpenie tuzemských a zahraničných firiem; obchodný a podnikateľský informačný servis; obchodné poradenské a konzultačné služby.

38 - Šírenie elektronických informácií, správ textových, zvukových a zvukovo-obrazových, napr. elektronických časopisov, kníh a diel prostredníctvom počítačovej siete internet a satelitov; výmena elektronických správ a informácií; služby zabezpečujúce audiovizuálnu komunikáciu prostredníctvom informačných a telekomunikačných sietí, napr. počítačovej siete internet a satelitov; šírenie audiovizuálnych diel, správ a informácií, ankiet a súťaží; odborné poradenstvo a poskytovanie informácií v oblasti služieb uvedených v triede 38 tohto zoznamu.

41 - Nakladateľstvo a vydavateľstvo periodických a neperiodických publikácií (s výnimkou reklamných), najmä spoločenských, zábavných, vzdelávacích a odborných časopisov, a to tlačných na papierových nosičoch i v elektronickej podobe vrátane textových, zvukových a zvukovo-obrazových správ a informácií na elektronických, magnetických a optických nosičoch všetkých druhov; edičná a publikačná činnosť (s výnimkou reklamnej) vrátane nahrávania zvukových a zvukovo-obrazových nosičov a programov pre rozhlasové a televízne vysielanie; požičovanie publikácií a nahraných zvukových a zvukovo-obrazových nosičov; produkčná a agentúrna činnosť v oblasti zábavy, vzdelávania, kultúry a športu vrátane usporadúvania zábavných a vzdelávacích súťaží a akcií, hobby súťaží, záujmových klubov, stretnutí a prednášok vrátane akcií na podporu zdravého životného štýlu a spoločenského uplatnenia a aktivity záujmových skupín, kultúrnych a/alebo vzdelávacích výstav; informačné, konzultačné a poradenské služby v odbore nakladateľskej a vydavateľskej činnosti; produkčná a agentúrna činnosť v oblasti zábavy, kultúry, vzdelávania, záujmovej činnosti a spoločenských aktivít.

(540)



(550) obrazová

- (591) červená, žltá, modrá, biela
 (732) MAFRA Slovakia, a.s., Kalinčiakova 14083/33, Bratislava-Nové Mesto, SK;
 (740) LITVÁKOVÁ A SPOL., s. r. o., Bratislava, SK;

(111) 237739

- (151) 1.8.2014
 (156) 26.11.2023
 (180) 26.11.2033
 (210) 2207-2013
 (220) 26.11.2013
 (442) 4.3.2014
 (450) 4.9.2014

(511) 37, 39, 40, 42 NCL (10)

- (511) 37 - Banské dobývanie; povrchové dobývanie; premývanie naplavenín a vodných usadenín; prenájom stavebných strojov a zariadení; stavebníctvo (stavebná činnosť); údržba bazénov; ťažba naplavenín a vodných usadenín; odvodňovanie naplavenín a vodných usadenín; odstraňovanie naplavenín a vodných usadenín.

39 - Preprava a skladovanie odpadu.

40 - Likvidácia odpadu; recyklácia odpadu; spracovanie odpadu (transformácia); spaľovanie odpadu; informácie o spracovaní a úprave materiálov; triedenie odpadu a recyklovateľného materiálu; spracovanie naplavenín a vodných usadenín.

42 - Výskum v oblasti ochrany životného prostredia; prieskumy (inžinierske práce); vypracovanie stavebných výkresov; štúdie technických projektov (projektová činnosť); technický prieskum.

(540)



- (550) obrazová
 (591) bledomodrá, tmavosivá, svetlosivá
 (732) NATURAL RESOURCE INVESTMENTS INC., Trust Company Complex, Ajeltake Island, Majuro, MH;

(111) 237740

- (151) 1.8.2014
 (156) 26.11.2023
 (180) 26.11.2033
 (210) 2210-2013
 (220) 26.11.2013
 (442) 4.3.2014
 (450) 4.9.2014

(511) 7 NCL (10)

- (511) 7 - Odvodňovacie stroje a zariadenia; stroje a zariadenia na ťažbu, spracovanie a odvodňovanie naplavenín a vodných usadenín; separátory, odlučovače; odlučovače vody.

(540)



- (550) obrazová
 (591) bledomodrá, tmavosivá
 (732) NATURAL RESOURCE INVESTMENTS INC., Trust Company Complex, Ajeltake Island, Majuro, MH;

(111) 238057

- (151) 10.9.2014
 (156) 27.1.2024
 (180) 27.1.2034
 (210) 125-2014
 (220) 27.1.2014
 (442) 3.6.2014
 (450) 4.11.2014

(511) 30, 43 NCL (10)

- (511) 30 - Káva; espresso káva; bezkofeínová káva; mletá káva; nepražená káva; zrnková káva; ochutená káva; ľadová káva; mletá zrnková káva; pražená káva; instantná káva; granulovaná káva; káva, čaj, kakao a ich náhradky; hotová káva; kávové nápoje; kávové náhradky; rastlinné prípravky (kávové náhradky); káva vo varenej forme; čokoládová káva; lyofilizovaná káva; sladová káva.
 43 - Kaviarenské služby.

(540)



- (550) obrazová
 (591) hnedá, čierna
 (732) FDD, s.r.o., Jamnického 5, Bratislava, SK;

(111) 238279

- (151) 13.10.2014
 (156) 28.11.2023
 (180) 28.11.2033
 (210) 2241-2013
 (220) 28.11.2013
 (442) 2.7.2014
 (450) 4.12.2014

(511) 29, 30, 31 NCL (10)

- (511) 29 - Zemiakové vločky; zemiakové lupienky; spracované mandle; nízkotučné zemiakové lupienky; lúpané slnečnicové semená; lúpané semená; krokety; spracované; extrudované kukuričné

výrobky; extrudované chuťovky obsahujúce kukuricu; extrudované zemiakové výrobky.

30 - Kukuričné vločky; kukuričné pukance; pukance; lupienky; vločky (obilninové); pražená kukurica; mletá kukurica; krekerky (slané pečivo); extrudované a granulované výrobky z kukurice a obilnín; chuťovky na báze ryže; chuťovky na báze cereálií; chrumky; slané pečivo; extrudované pečivo; granulované pečivo.

31 - Zrno (semená); sezam; semená rastlín; rastlinné semená; mandle (ovocie); lieskové oriešky; čerstvé arašidy.

(540)

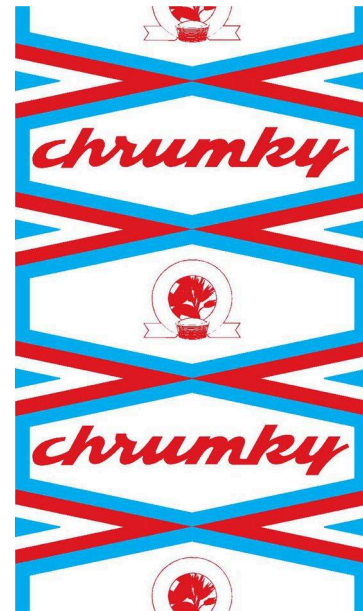

- (550) obrazová
 (591) bledomodrá, červená, biela
 (732) MIVA, spol. s r.o., Kmeťkova 9, Nitra, SK;
 (740) ADVOKÁTSKA A ZNÁMKOVÁ KANCELÁRIA s.r.o., Trnava, SK;

(111) 238360

- (151) 14.10.2014
 (156) 4.2.2024
 (180) 4.2.2034
 (210) 5092-2014
 (220) 4.2.2014
 (442) 2.7.2014
 (450) 4.12.2014

(511) 9, 16, 35, 41 NCL (10)

- (511) 9 - Elektronické publikácie, časopisy, ročenky, prílohy, periodiká a elektronické nosiče informácií všetkých druhov.

16 - Tlačoviny, časopisy (periodiká), publikácie, periodiká, brožúry, noviny, knihy, obežníky, ročenky, prílohy a papierové nosiče informácií všetkých druhov v časopisovej a novinovej forme; reklamné a propagačné materiály, letáky, prospekty, polygrafické výrobky všetkých druhov.

35 - Reklama; spracovanie a vydávanie reklamných alebo náborových textov; online reklama na počítačovej komunikačnej sieti; prenájom reklamných priestorov; rozširovanie reklamných materiálov

zákazníkom (letáky, prospekty, tlačivá, vzorky); rozširovanie reklamných alebo inzertných oznamov; vydávanie a aktualizovanie reklamných materiálov; zasielanie reklamných materiálov zákazníkom; propagácia výhercov súťaže alebo ankety; analýzy ekonomické; makroekonomické analýzy; obchodné a podnikateľské analýzy; obchodný alebo podnikateľský prieskum; poskytovanie obchodných alebo podnikateľských informácií; obchodné poradenstvo; personálne poradenstvo; marketingové štúdie; poradenstvo v uvedených službách; vyhľadávanie informácií v počítačových súboroch (pre zákazníkov); zbieranie údajov do počítačových databáz; zoraďovanie údajov v počítačových databázach; konzultačná činnosť v oblasti služieb uvedených v triede 35.

41 - Organizovanie súťaží; vyhlasovanie výsledkov súťaží; organizovanie kultúrnych a vzdelávacích podujatí; organizovanie spoločenských akcií; organizovanie a vedenie konferencií; organizovanie a vedenie seminárov; organizovanie a vedenie kongresov; organizovanie a vedenie sympózií; vydavateľská činnosť; vydávanie kníh, časopisov, ročníkov, príloh, periodík, tlačovín všetkých druhov v papierovej a elektronickej forme; publikovanie článkov v papierovej a elektronickej forme; zverejňovanie a vydávanie textov; poskytovanie elektronických publikácií online (bez možnosti kopírovania); vyučovanie, vzdelávanie; výcvik; výroba informačných blokov; konzultačná činnosť v oblasti služieb uvedených v triede 41.

(540)



(550) obrazová

(591) čierna, červená

(732) News and Media Holding a.s., Einsteinova 25, Bratislava-Petržalka, SK;

(111) 238882

(151) 16.1.2015

(156) 28.11.2023

(180) 28.11.2033

(210) 2240-2013

(220) 28.11.2013

(442) 3.10.2014

(450) 3.3.2015

(511) 1, 5, 29, 30, 31, 32, 33, 43 NCL (10)

(511) 1 - Sladové bielkoviny; mliečne kvasinky pre potravinársky priemysel; laktóza pre potravinársky priemysel.

5 - Žuvačky na lekárske účely; želatína na lekárske účely; výživové doplnky z kvasníc; výživové doplnky; minerálne vody na lekárske účely; výživové vlákniny; vitamínové prípravky; vedľajšie produkty spracovania obilnín na diétne alebo lekárske účely; včelia materská kašička (výživový doplnok); sušené mlieko pre dojčatá; sladové mliečne nápoje na lekárske účely; sladké drierko na farmaceutické účely; slad na farmaceutické účely; sirupy na farmaceutické účely; jedlé rastlinné vlákna (s výnimkou výživných); potrava pre dojčatá; posilňujúce prípravky, toniká; peľové výživové doplnky; oleje na lekárske účely; oleje na lekárske použitie; olej z tresčej pečene; výživové doplnky z obilných klíčkov; múka na farmaceutické účely; minerálne výživové doplnky; liečivé nápoje; liečivé korene; liečivé čaje; liečivé cukríky; lecitínové výživové doplnky; výživové doplnky z ľanového oleja; výživové doplnky z ľanových semien; kazeínové výživové doplnky; kandis na lekárske účely; chlieb pre diabetikov na lekárske účely; glukózové výživové doplnky; enzýmové výživové doplnky; diétne potraviny na lekárske účely; diétne nápoje na lekárske účely; diétne látky upravené na lekárske účely; cukor na lekárske účely; liečivé byliny; bylinkové čaje na lekárske použitie; bielkovinové výživové doplnky; bielkovinové potraviny na lekárske účely.

29 - Žltok; jedlá želatína; jedlá želatína z rýb; zemiakové vločky; zemiakové lupienky; zeleninové šťavy na varenie; zeleninové šaláty; prípravky na zeleninové polievky; zeleninové polievky; zeleninová pena; zelenina v štipľavom náleve; varená zelenina; sušená zelenina; konzervovaná zelenina; zázvorový džem; zahustené, koncentrované vývary; vývary; vývar (bujón); výťažky z rias na potravinárske účely; nealkoholické vtáčie mlieko; vtáčie hniezda (tradičná špecialita juhovýchodnej Ázie); vajcia; sušené vajcia; ustrice s výnimkou živých; údeniny; tuniaky; tukové substancie na výrobu jedlých tukov; tukové nátierky na chlieb; kokosový tuk; tofu; tahini (nátierka zo sezamových jadier); ovocné šupky; šunka; špik z kostí zvierat na jedenie; špik (potravina); konzervovaná šošovica; šľahačka; zemiakové šišky; konzervované šampiňóny; ovocné šaláty; sýry; syridlo; srvátka; spracovaný peľ (potravina); spracované škrupinové ovocie; spracované mandle; sójové mlieko (náhradka mlieka); konzervované sójové bôby (potraviny); smotana; smotana (kyslá smotana); jedlý slnečnicový olej; slimáčie vajcia (konzumné); slanina; sezamový olej; sardinky; sardely; saláma v cestíčku; rýchle občerstvenie na báze ovocia; ryby v slanom náleve; ryby s výnimkou živých; potravinárske výrobky z rýb; konzervované ryby; rybie plátky (filé); rybie ikry (potraviny); rybia múčka na ľudskú spotrebu; rybacia pena; riaženka (jogurtový nápoj); repkový olej, jedlý; raky (s výnimkou živých); prostokvaša (kyslé mlieko); presladené ovocie (naložené v cukre); potraviny z rýb; solené potraviny; prípravky na výrobu polievok; polievky; plátky sušeného ovocia; pektín na kulinárske účely; pečienka; pečehová paštéta; paradajkový pretlak; paradajková šťava na varenie; papriková nátierka (konzervované koreniny);

jedlý palmový olej; spracované palmové orechy; ovocné rôsoly; ovocná dreň; ovocie naložené v alkohole; zavárané sladené ovocie; zavárané presladené ovocie; konzervované ovocie; kandizované ovocie; konzervované olivy; jedlý olivový olej; nízkotučné zemiakové lupienky; nasolené potraviny; nakladané uhorky; nakladaná zelenina; jedlé mušle (nie živé); mušle (slávka jedlá) (nie živé); mrazené ovocie; grilované morské riasy; mlieko obohatené bielkovinami; mlieko; mliečne výrobky; mliečne nápoje (s vysokým obsahom mlieka); mliečne kvasnice na kuchárske použitie; mliečne koktaily; mäsové výťažky; mäsové konzervy; konzervované mäso; mäso; mäkkýše (neživé); kokosové maslo; kakaové maslo; arašidové maslo; maslo; marmeláda; margarín; lúpané slnečnicové semená; lúpané semená; losos (mäso); jedlý loj; lecitín na kuchárske použitie; ľanový olej na kuchárske použitie; langusty s výnimkou živých; kyslé mlieko; kyslá kapusta; kumys (mliečny nápoj); kukuričný olej; krvná tlačienka; krvavé jaternice; krvavá jaternica, krvavnica; krokety; krevety nie živé; kôrovce (s výnimkou živých); kostný olej konzumný; konzervy so zeleninou; konzervy s rybami; konzervy s ovocím; kondenzované sladené mlieko; koncentrované vývary; bujónové koncentráty; kompóty; jablkový kompót; kokosový olej; kokos sušený; klobásy, salámy, párky; kimchi (jedlo z kvasenej zeleniny); kefir; kaviár; jogurt; jedlé tuky; jedlé oleje; chuťovky na báze ovocia; chryzalídy (kukly motýľa) priadky morušovej; hydina nie živá; huspenina; hummus (nátierka z cícera); hrozienuka sušená; zemiakové hranolčeky; konzervovaný hrach; homáre (nie živé); holotúrie (morské živočíchy) (neživé); konzervované hľuzovky; hariny; neživé garnáty (morské raky); konzervovaná fazuľa; džemy; dusené ovocie; držky; divina; datle; konzervovaná cibuľa; konzervovaný cesnak; bujóny, prípravky na vývary; bujóny, vývary; brusnicový kompót; bravčové mäso; bravčová masť; vaječný bielok; bielkoviny na kulinárske účely; spracované arašidy; aloa pravá (potravina); algináty na kulinárske účely; spracované orechy; extrudované zemiakové výrobky.

30 - Žuvačky; sladké žemle; zvitky; zmrzliny; prísady do zmrzliny (spojivá); zemiaková múčka na ľudskú spotrebu; zázvor; príchute do zákuskov a koláčov s výnimkou esencií; zákusky, koláče; zahusťovacie prípravky na kuchynské použitie; konzervované záhradné bylinky (chuťové prísady); kakaové výrobky; morská voda (na varenie); ovsené vločky; kukuričné vločky; vínnny kameň na kuchárske účely; cukrovinky na zdobenie vianočných stromčekov; včelia materská kašička; včelia kašička na ľudskú spotrebu (nie na lekárske účely); vanilka (príchuť); vanilín (vanilková náhradka); torty; tortilly; tapioková múka (potrava); tapioka; tacos; tabbouleh (libanonský šalát); mäsové šťavy; špagety; stužovače na šľahačku; prípravky na stuženie šľahačky; škrob (potrava); škoric (korenina); šerbety (zmrzlinové nápoje); dressingy na šaláty; šafran (koreníe); syrové sendviče (cheeseburgers); sušienky, keksy; suši; sucháre; strúhanka; spojivá do údenín; soľ s prídavkom mletých semien zeleru; soľ

na konzervovanie potravín; kuchynská soľ; nátierka zo sójových bôbov (chuťová prísada); sójová omáčka; sójová múka; sóda bikarbóna na pečenie; slíže; sladový výťažok (potravina); sladké drierko; sladké drierka (cukrovinky); prírodné sladidlá; slad na ľudskú spotrebu; sendviče; ságo; ryžové koláče; ryža; riasy (chuťové prísady); rezance; ravioly; rastlinné prípravky (kávové náhradky); quiches (pečivo); pukance kukuričné; pukance; puding; vyrážková pšeničná múka; propolis; príchute s výnimkou éterických olejov do nápojov; príchute s výnimkou éterických olejov; príchute do zákuskov a koláčov s výnimkou éterických olejov; príchute do potravín (s výnimkou esencií a éterických olejov); príchute do nápojov s výnimkou esencií; príchute do koláčov a zákuskov s výnimkou éterických olejov; prášok do pečiva; prášky na výrobu zmrzliny; zmrzlinové prášky; pralinky; polevy na šunku; pizza; pivný ocot; pirôžky s mäsom; pesto (omáčka); perníky, medovníky; penové zákusky (cukrovinky); pečivo s mäsovou náplňou; pečivo (rožky); pastilky (cukríky); paradajková omáčka; paprika (korenina); palmový cukor; palacinky; ovsená potrava; ovsená krupica; mliečna ovsená kaša; mletý ovos; lúpaný ovos; ovocné želé (cukrovinky); ovocné omáčky; muškátové orechy; omáčky na cestoviny; pikantné zeleninové omáčky (chuťové prísady); omáčky (chuťové prísady); ocot; oblátky; prípravky z obilnín; obilné klíčky (potraviny); nové koreníe; niťovky; nekysnutý chlieb; nátierka zo sójových bôbov (chuťové prísady); nápoje na báze čajov; prísady do nápojov (nie esencie); kávové nápoje; kakaové nápoje; čokoládové nápoje; kávovinové náhradky; müsli (zmes obilninových vločiek a sušeného ovocia); múka; múka z fazule; výrobky z múky (patriace do tejto triedy); múčne jedlá; mrazené polevy na koláče; mliečne kávové nápoje; mliečne kakaové nápoje; mliečne čokoládové nápoje; mentolové cukríky; mentol pre cukrárstvo; melasový sirup; melasa; med; látky na zjemnenie mäsa pre domácnosť; marinády; marináda (chuťové prísady); marcipán; mandľové pyštekty; mandľové cukrovinky; mandľové cesto; maltóza; makaróny; majonéza; lupienky, vločky (obilninové); lístkové cesto; ľanové semená (potraviny); ľadový čaj; ľad do nápojov; ľad (prírodný alebo umelý); kvasnice; kuskus; kurkuma (potravina); kukuričné vločky; instantná kaša z kukuričnej múky (s vodou alebo s mliekom); kukuričná múka; kukuričná krupica; pražená kukurica; mletá kukurica; krúpy na ľudskú spotrebu; krupica; anglický krém; kretery (slané pečivo); koreníe; konzervačná soľ; koláče s plnkou; klinčeky (koreníe); kečup; kávové príchute; kávové náhradky na báze rastlín; nepražená káva; káva; karí (koreníe); karamelky (cukríky); karamelky; kapary; kandizovaný cukor; kakao; jogurty mrazené (mrazené potraviny); jemné pečivo; jedlá z rezancov; jarná rolka; múka z jačmeňa; mletý jačmeň; lúpaný jačmeň; infúzie s výnimkou infúzií na lekárske účely; chuťovky na báze ryže; chuťovky na báze cereálií; chuťové prísady; chutneys (koreniny); chlieb; chalva; horčicová múčka; horčica; gluténové prísady na kuchárske účely; upravený glutén (potravina); glukóza

na kulinárske účely; fondán; droždie; droždie v prášku; droždie do cesta; čokoládová pena; čokoláda; čaj; nápoje na báze čaju; cukrovinky; cukríky; cukor; cigória (kávová náhradka); cestoviny; cesto na koláče; cestá na koláče; cestá; cereálne tyčinky s vysokým obsahom proteínov; cereálne tyčinky; bonbóny; badián; aromatické prípravky do potravín; arašidové cukrovinky; aníz (semená); extrudované a granulované výrobky z kukurice a obilnín; chrumky (slané pečivo); slané pečivo; extrudované pečivo; granulované pečivo; extrudované chuťovky obsahujúce kukuricu.

31 - Žihľava; čerstvé zemiaky; čerstvá zelenina; čerstvé záhradné bylinky; vylisovaná cukrová trstina (surovina); ustrice (živé); čerstvé uhorky; špik (potraviny); špenát (čerstvý); čerstvá šošovica; škrupiny kakaových orechov; škrupiny kokosových orechov; čerstvé šampiňóny; čerstvý hlávkový šalát; struky rohovníka (svätajánsky chlieb); semená rastlín; ryža (nespracovaná); živé ryby; výlisky z repky; repa; rebarbora; raž; rastlinné semená; raky (živé); pšenica; čerstvý pór; pomaranče; ovos; čerstvé ovocie; otruby; škrupinové ovocie; čerstvé olivy; mušle (slávka jedlá) (živé); mäkkýše (živé); mandle (ovocie); lieskové oriešky; langusty (živé); kukurica; kôrovce (živé); kolové orechy; kokosové orechy; jedlé korene; riasy (potraviny alebo krmivo); živá hydina; čerstvé hrozno; čerstvý hrach; homáre (živé); holotúrie (morské živočích) (živé); čerstvé hľuzovky; čerstvé gaštany; čerstvá fazuľa; čerstvé egreše; čakanka; cukrová trstina; citrusové ovocie; čerstvé citróny; cibuľa čerstvá; čerstvé arašidy.

32 - Zeleninové džúsy (nápoje); zázvorové pivo; stolové vody; vody (nápoje); sódová voda (sódovka); lítna voda; tablety na prípravu šumivých nápojov; tablety na výrobu šumivých nápojov; prášky na výrobu šumivých nápojov; šerbety (ovocné nápoje); sýtené vody; prípravky na výrobu sýtenej vody; srvátkové nápoje; sóda; sladové pivo; sladina; sirupy na výrobu nápojov; sirupy na výrobu limonád; sarsaparila (nealkoholický nápoj); príchute na výrobu nápojov; prášky na prípravu šumivých nápojov; pivo; pivná mladinka; paradajkový džús (nápoj); nealkoholické ovocné výťažky; ovocné nektáre; ovocné nápoje; ovocné džúsy; orgeada (nealkoholický nápoj); nealkoholické ovocné nápoje; nealkoholické nápoje z aloy pravej; nealkoholické nápoje; prípravky na výrobu nápojov; medové nealkoholické nápoje; mušty; nealkoholický jablkový mušt; mandľové mlieko (nápoj); arašidové mlieko (nealkoholický nápoj); mixované ovocné alebo zeleninové nápoje; prípravky na výrobu minerálnych vôd; minerálne vody (nápoje); prípravky na výrobu likérov; kvas (nealkoholický nápoj); nealkoholický koktail; izotonické nápoje; výťažky z chmeľu na výrobu piva; hroznový mušt (nekvaseň); citrónády; nealkoholický aperitív.

33 - Whisky; alkoholické výťažky z ovocia; vopred pripravené miešané alkoholické nápoje (nie s pivom); vodnár (matolinové víno); vodka; víno; saké; alkoholické nápoje z ryže; rum; alkoholické nápoje s ovocím; nira (alkoholizovaný nápoj z cukrovej trstiny); destilované nápoje; alkoholické nápoje s výnimkou

piva; mentolový likér; medovina; horké likéry; likéry; liehoviny; liehové esencie; koktaily; jablčné mušty (alkoholické); hruškový mušt (alkoholický); griotka; džin; digestíva (liehoviny a likéry); curaço (pomarančový likér); brandy, vínovica; arak; aperitívy; anízový likér; anízovka; alkoholové extrakty (tinktúry).
43 - Prenájom prístrojov na varenie a pečenie; samoobslužné reštaurácie; reštaurácie (jedálne); príprava a dodávka jedál na objednávku do domu; prenájom stoličiek, stolov, obrusov a nápojového skla; kaviarne; jedálne a závodné jedálne; bufety (rýchle občerstvenie); služby barov.

(540)

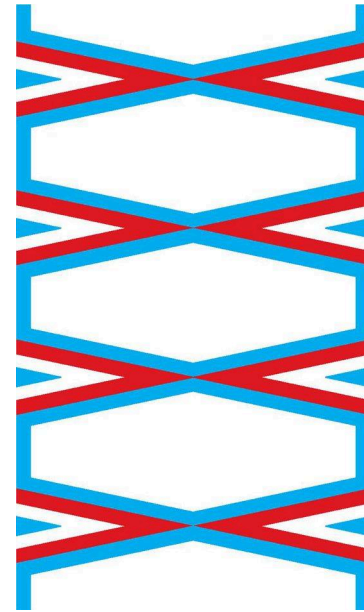

(550) obrazová

(591) bledomodrá, červená, biela

(732) MIVA, spol. s r.o., Kmeťkova 9, Nitra, SK;

(740) ADVOKÁTSKA A ZNÁMKOVÁ KANCELÁRIA s.r.o., Trnava, SK;

(111) 239156

(151) 16.2.2015

(156) 27.9.2023

(180) 27.9.2033

(210) 1780-2013

(220) 27.9.2013

(442) 4.11.2014

(450) 1.4.2015

(511) 41 NCL (10)

(511) 41 - Vyučovanie, vzdelávanie, výučba jazykov, najmä organizovanie a vedenie záujmových krúžkov, kurzov, školení a seminárov, informácie o výchove a vzdelávaní, vydávanie certifikátov po absolvovaní vzdelávacích kurzov, skúšanie a preskúšavanie (pedagogická činnosť), poradenská a konzultačná činnosť v oblasti vzdelávania, organizovanie kultúrnych a iných spoločenských podujatí, prekladateľské a tlmočnické služby, vydavateľská činnosť s výnimkou reklamných alebo náborových textov.

(540)



- (550) obrazová
 (591) žltá, zelená, oranžová, modrá, fialová, červená
 (732) BESST, s.r.o., Limbová 6051/3, Trnava, SK;
 (740) Prozman a Pavlovič advokátska kancelária, s.r.o., Trnava, SK;

(111) 239494

- (151) 12.3.2015
 (156) 18.6.2023
 (180) 18.6.2033
 (210) 1050-2013
 (220) 18.6.2013
 (442) 4.12.2014
 (450) 5.5.2015
(511) 9, 16, 35, 38, 41 NCL (10)

- (511) 9 - Prístroje a nástroje fotografické, kinematografické, optické, vzdelávacie; prístroje na nahrávanie, prenos a reprodukciu zvuku alebo obrazu; magnetické nosiče údajov; záznamové disky; zariadenia na spracovanie údajov a počítače; kompaktné disky; magnetické disky; optické disky; DVD disky; optické nosiče údajov; elektronické publikácie (sťahovateľné); elektronické perá (vizuálne zobrazovacie zariadenia); okuliare (optika); slnečné okuliare; okuliare na šport; pásky na nahrávanie zvuku; počítačové programy (sťahovateľné); počítačový softvér; premietacie plátna; videopásky, videokazety; nosiče zvukových nahrávok; nahraté a nenahraté nosiče záznamov zvuku, obrazu, textu alebo iných dát či informácií; prehrávače zvuku a obrazu; kreslené filmy; audiovizuálne diela na nosičoch; audiovizuálne diela v digitálnej podobe; filmy; hudobné diela na nosičoch alebo v elektronickej podobe; televízne zariadenia.
 16 - Papier; kartón; lepenka; obalové materiály z plastických hmôt, ktoré nie sú zahrnuté v iných triedach; kartónové škatule a obaly; periodické a neperiodické publikácie; tlačoviny informačného charakteru; vzdelávacie, odborné a zábavné tlačoviny a publikácie; príručky pre používateľov; propagačné materiály v podobe brožúr, príručiek, kníh, letákov a iných tlačených materiálov zaradených do triedy 16 a používaných na propagačné účely; papierové obrúsky (prestieranie); papierové obrusy; papierové prikrývky na stôl; stolové prestieranie z papiera; papierové utierky; papierové podložky pod poháre; baliaci papier; vrecia z papiera alebo plastických materiálov na balenie; papierové podbradníky; papierové vreckovky; papierové servítky; toaletný papier; vrecká, vrecia, vaky z papiera alebo plastických materiálov na balenie; kalendáre; maľovanky; písacie

potreby; plagáty; reklamné tabule z papiera, kartónu alebo lepenky; ceruzky; držiaky na písacie potreby; zošity; poznámkové zošity; divadelné dekorácie (papiernický tovar); obálky; peračníky; puzdrá na perá; štítky (papierové nálepky); vyučovacie pomôcky vo forme hier; kancelárske potreby s výnimkou nábytku; pohľadnice; tlačoviny; publikácie; listový papier; brožované knihy; brožúry; záložky do kníh; albumy; plniace perá; prospekty; perá (kancelárske potreby); školské potreby (papiernický tovar); pútače; etikety s výnimkou textilných; lepiace štítky; darčekové predmety vyrobené najmä z papiera, lepenky a kartónu.

35 - Reklamné služby; administratívne spracovanie obchodných objednávok; rozširovanie reklamných oznamov; vydávanie, aktualizovanie reklamných materiálov; uverejňovanie reklamných textov; vydávanie reklamných alebo náborových textov; prenájom reklamných priestorov vrátane virtuálnych; spracovanie textov; reklamná a inzertná činnosť prostredníctvom akéhokoľvek média, vrátane dátovej alebo informačnej siete; reklama; online reklama na počítačovej komunikačnej sieti; poskytovanie obchodných alebo podnikateľských informácií vrátane multimediálnych; rozhlasová a televízna reklama; vyhľadávanie sponzorov; maloobchodné služby s tovarmi uvedenými v triedach 9 a 16 poskytované aj prostredníctvom internetu; poskytovanie služieb uvedených v triede 35 poskytovaných aj prostredníctvom internetu; poskytovanie informácií o iných produktoch reklamného charakteru; prenájom reklamných informačných a komunikačných miest; obchodné sprostredkovateľské služby; obchodný manažment a podnikové poradenstvo; online obchodné sprostredkovateľské služby pomocou svetovej počítačovej siete; online zásobovacie služby pre tretie osoby (nákup tovarov a služieb pre iné podniky pomocou svetovej počítačovej siete); vzťahy s verejnosťou (public relations); prieskum trhu a verejnej mienky; zásobovacie služby pre tretie osoby (nákup tovarov a služieb pre iné podniky); zbieranie údajov do počítačových databáz; podpora predaja pre tretie osoby; prezentácia výrobkov v komunikačných médiách pre maloobchod; rozširovanie vzoriek tovarov; komerčné informačné kancelárie; usporadúvanie predvážiacich akcií tovarov a služieb; distribúcia tovarov na reklamné účely; maloobchodné služby s výrobkami pre novorodencov, dojčatá, deti, tehotné ženy a matky; maloobchodné služby, poskytované aj online formou, týkajúce sa výrobkov určených pre novorodencov a dojčatá, pre tehotné ženy a pre matky a detských kníh, CD nosičov, nahratých CD nosičov, kozmetiky a drogérie, kočíkov, oblečenia, baby phone zariadení, detského nábytku, detskej výživy.

38 - Telekomunikačné služby; elektronická pošta; komunikácia prostredníctvom optických káblov; počítačová komunikácia; poskytovanie priestoru na diskusiu na internete; poskytovanie prístupu do databáz; poskytovanie užívateľského prístupu do svetovej počítačovej siete; elektronická pošta;

prenos správ a obrázkov pomocou počítača; prenos digitálnych súborov; posielanie správ všetkých druhov na internetové adresy; poskytovanie prístupu k databázam na stiahnutie informácií pre elektronické médiá (internet); poskytovanie prístupu k vyhľadávacím zariadeniam a hyperspojeniam na dosiahnutie údajov a informácií cez globálne počítačové siete; poskytovanie diskusných miestností na preposielanie správ medzi užívateľmi počítača; poskytovanie prístupu k interným multimedialným databázam pomocou internetu pre rešerše; bezplatné poskytovanie a prenájom prístupových časov k databáze na stiahnutie informácií cez elektronické médiá (internet); prenos signálu pomocou satelitu; spravodajské agentúry; televízne vysielanie; vysielanie káblovej televízie; tlačové kancelárie; televízne vysielanie všetkých druhov programov; prenájom prístrojov na prenos správ; poskytovanie audiotextových telekomunikačných služieb; poskytovanie telekomunikačného pripojenia do svetovej počítačovej siete; poskytovanie služieb uvedených v triede 38 prostredníctvom internetu.

41 - Výroba televíznych a rozhlasových programov; výroba publicistických, spravodajských, zábavných a vzdelávacích programov; televízna zábava; organizovanie zábavných, kultúrnych, spoločenských, športových a vzdelávacích podujatí a súťaží; organizovanie vedomostných, športových alebo zábavných súťaží; organizovanie plesov a karnevalov; organizovanie súťaží a súťaží krásy; rezervácia vstupeniek; služby filmových a nahrávacích štúdií; filmové štúdiá; požíčovanie filmových premietacích prístrojov a príslušenstva; divadelné predstavenia; výroba divadelných alebo iných predstavení; výroba a prenájom audio nahrávok; filmová tvorba; filmová a televízna produkcia; požíčovanie filmov; výroba videozáznamov; prenájom videozáznamov; vydavateľská činnosť; zverejňovanie a vydávanie textov okrem reklamných; výchovno-zábavné klubové služby; organizovanie a vedenie seminárov, kongresov, školení, konferencií; informácie o výchove, vzdelávaní; informácie o možnostiach rozptýlenia; informácie o možnostiach zábavy; organizovanie kultúrnych alebo vzdelávacích výstav; služby klubov zdravia; služby poskytované v prázdninových táboroch (zábava); organizovanie lotérií; organizovanie živých vystúpení; živé predstavenie; plánovanie a organizovanie večierkov; organizovanie a vedenie sympózií; moderovanie relácií, programov a podujatí; redigovanie scenárov; fotografovanie; fotografovanie na mikrofilm; fotografická reportáž; poskytovanie elektronických publikácií online (bez možnosti kopírovania); poradenské a informačné služby v oblasti uvedených služieb; vydavateľská činnosť s výnimkou vydávania reklamných materiálov a textov; elektronická edičná činnosť v malom (DTP služby); poskytovanie služieb uvedených v triede 41 prostredníctvom internetu.

(540)



(550) obrazová

(591) čierna, ružová

(732) ORBIS IN, s.r.o., Ondavská 4, Bratislava, SK;

(740) BRICHTA & PARTNERS s. r. o., Bratislava, SK;

(111) 239797

(151) 12.5.2015

(156) 25.7.2023

(180) 25.7.2033

(210) 1314-2013

(220) 25.7.2013

(442) 3.2.2015

(450) 1.7.2015

(511) 3, 5 NCL (10)

(511) 3 - Neliečivé toaletné prípravky a substancie; skrášľovacie prípravky a substancie; kozmetické prípravky; éterické oleje; masáže oleje (nie na lekárske účely); dezodoranty na osobné použitie; antiperspiranty; prípravky a substancie na opaľovanie a na ochranu proti ultrafialovým lúčom; depilačné prípravky a substancie; prášky, krémy a pleťové vody; mydlá a šampóny; prípravky na holenie a po holení; prípravky a substancie na upravovanie, kondicionovanie, starostlivosť a vzhľad pokožky, tela, tváre, očí, vlasov, zubov, pier a nechťov; balzamy na pery; sprchové prípravky a prípravky do kúpeľa; kúpeľové oleje a kúpeľové soli; mastencový prášok; zvlhčujúce/hydratačné prípravky; neliečivé detské oleje a detské krémy; obrúsky napustené kozmetickými prípravkami.

5 - Farmaceutické, lekárske, zverolekárske, homeopatické, alopatické, liečivé, diétne a hygienické prípravky a substancie; vitamíny a výživné látky; potravinové doplnky; minerálne doplnky; nápoje, cukrovinky, gélové kapsuly, žuvačky, pastilky a potraviny na liečebné účely; balzamy na liečebné účely; dezinfekčné prípravky na hygienické účely; antiseptické prípravky; nápoje na liečebné účely; výživové doplnky; nutrične obohatené potraviny; diagnostické prípravky na liečivé účely; aromaterapeutické prípravky; výživové doplnky pre zvieratá a domáce zvieratá.

(540) BACH

(550) slovná

(732) Bach Flower Remedies Limited, Nelsons House, 83 Parkside, Wimbledon, London SW19 5LP, GB;

(740) MAJLINGOVÁ & PARTNERS, s. r. o., Bratislava, SK;

PC3M**Prevody a prechody práv na ochranné známky**

- (111) 199008**
(210) 3450-2001
(732) TIP TOP nábytok, s. r. o., Staničná 1063, Krásno nad Kysucou, SK;
(770) TIP TOP MARKET, s.r.o., Zakysučie 1491, Krásno nad Kysucou, SK;
(580) 21.7.2023
-
- (111) 199757**
(210) 667-2002
(732) TIP TOP nábytok, s. r. o., Staničná 1063, Krásno nad Kysucou, SK;
(770) TIP TOP MARKET, s.r.o., Zákysučie č. 1491, Krásno nad Kysucou, SK;
(580) 18.7.2023
-
- (111) 246190**
(210) 572-2017
(732) Správa Národného parku Malá Fatra so sídlom vo Varíne, Hrnčiarska 197/62, Varín, SK;
(770) Štátna ochrana prírody Slovenskej republiky, Tajovského 28B, Banská Bystrica 1, SK;
(580) 21.7.2023
-
- (111) 249628**
(210) 2081-2018
(732) Správa Národného parku Malá Fatra so sídlom vo Varíne, Hrnčiarska 197/62, Varín, SK;
-
- (111) 199008**
(770) Štátna ochrana prírody Slovenskej republiky, Tajovského 28B, Banská Bystrica 1, SK;
(580) 21.7.2023
-
- (111) 252306**
(210) 1887-2019
(732) DUKOP Enterprises s.r.o., Malý Šúr 93, Kostolná pri Dunaji, SK;
(770) NOK s. r. o., Ivánska cesta 16733/15, Bratislava-Ružinov, SK;
(580) 18.7.2023
-
- (111) 252971**
(210) 596-2020
(732) FOLLOWER s.r.o., Na letisko 2088/15, Poprad, SK;
(770) PYROBATYS SK, s.r.o., Osloboditeľov 679, Batizovce, SK;
(580) 21.7.2023
-
- (111) 252972**
(210) 597-2020
(732) FOLLOWER s.r.o., Na letisko 2088/15, Poprad, SK;
(770) PYROBATYS SK, s.r.o., Osloboditeľov 679, Batizovce, SK;
(580) 21.7.2023
-
- (111) 252973**
(210) 598-2020
(732) FOLLOWER s.r.o., Na letisko 2088/15, Poprad, SK;
(770) PYROBATYS SK, s.r.o., Osloboditeľov 679, Batizovce, SK;
(580) 21.7.2023
-

TC3M**Zmeny v údajoch o majiteľoch ochranných známk**

- (111) 107521**
(210) 10307
(732) Bayer Intellectual Property GmbH, Alfred-Nobel-Strasse 50, Monheim am Rhein, DE;
(771) Bayer Intellectual Property GmbH, Alfred-Nobel-Strasse 10, Monheim am Rhein, DE;
(580) 12.7.2023
-
- (111) 155493**
(210) 28936
(732) Čedok a.s., Vinohradská 2577/178, Praha 3, CZ;
(771) ČEDOK, a. s., Na příkopě 18, Praha 1, CZ;
(580) 20.7.2023
-
- (111) 155494**
(210) 28927
(732) Čedok a.s., Vinohradská 2577/178, Praha 3, CZ;
-
- (111) 155585**
(210) 29374
(732) AutoMax Group s.r.o., K Hájům 1233/2, Stodůlky, Praha 5, CZ;
(771) Walmsley enterprises international spol. s r.o., Pod Karlovarskou silnicí 241/27, Praha 6 - Ruzyně, CZ;
(580) 19.7.2023
-
- (111) 166554**
(210) 54845
(732) Bayer Intellectual Property GmbH, Alfred-Nobel-Strasse 50, Monheim am Rhein, DE;

(771) Bayer Intellectual Property GmbH, Alfred-Nobel-Strasse 10, Monheim am Rhein, DE;
(580) 17.7.2023

(111) 166555

(210) 54846
(732) Bayer Intellectual Property GmbH, Alfred-Nobel-Strasse 50, Monheim am Rhein, DE;
(771) Bayer Intellectual Property GmbH, Alfred-Nobel-Strasse 10, Monheim am Rhein, DE;
(580) 17.7.2023

(111) 183997

(210) 1358-96
(732) Bayer Intellectual Property GmbH, Alfred-Nobel-Strasse 50, Monheim am Rhein, DE;
(771) Bayer Intellectual Property GmbH, Alfred-Nobel-Strasse 10, Monheim, DE;
(580) 12.7.2023

(111) 186195

(210) 204-97
(732) Bayer Intellectual Property GmbH, Alfred-Nobel-Strasse 50, Monheim am Rhein, DE;
(771) Bayer Intellectual Property GmbH, Alfred-Nobel-Strasse 10, Monheim, DE;
(580) 13.7.2023

(111) 190568

(210) 2380-93
(732) DIAMOAK, obchodno-výrobné družstvo, Bodiná 177, Bodiná, SK;
(771) DIAMOAK, obchodno - výrobné družstvo, Centrum 12/17, P. O. BOX 71, Považská Bystrica, SK;
(580) 18.7.2023

(111) 197193

(210) 2410-2000
(732) Bayer Intellectual Property GmbH, Alfred-Nobel-Strasse 50, Monheim am Rhein, DE;
(771) Bayer Intellectual Property GmbH, Alfred-Nobel-Strasse 10, Monheim, DE;
(580) 13.7.2023

(111) 217008

(210) 5540-2006
(732) Bayer Intellectual Property GmbH, Alfred-Nobel-Strasse 50, Monheim am Rhein, DE;
(771) Bayer Intellectual Property GmbH, Alfred-Nobel-Strasse 10, Monheim, DE;
(580) 17.7.2023

(111) 220997

(210) 1244-2007
(732) LA MAISON DU CHOCOLAT (société par Actions Simplifiée), 65 avenue de Ségur, Paris, FR;

(771) LA MAISON DU CHOCOLAT (société par Actions Simplifiée), 41/43, rue Paul Lescop, F-92000 Nanterre, FR;
(580) 24.7.2023

(111) 226671

(210) 5473-2009
(732) Bayer Intellectual Property GmbH, Alfred-Nobel-Strasse 50, Monheim am Rhein, DE;
(771) Bayer Intellectual Property GmbH, Alfred-Nobel-Strasse 10, Monheim, DE;
(580) 17.7.2023

(111) 230624

(210) 5036-2011
(732) Bayer Intellectual Property GmbH, Alfred-Nobel-Strasse 50, Monheim am Rhein, DE;
(771) Bayer Intellectual Property GmbH, Alfred-Nobel-Strasse 10, Monheim, DE;
(580) 13.7.2023

(111) 236424

(210) 1214-2013
(732) SLOV-VAGON, a.s., Andreja Žarnova 1, Trnava, SK;
(771) SLOV-VAGON, a.s., Hlavná 104, Košice, SK;
(580) 24.7.2023

(111) 236732

(210) 1445-2013
(732) Folklórny súbor Krakovienka, Hlavná ulica 349/228, Trebatice, SK;
(771) Tanečná skupina FS Krakovienka, občianske združenie, Hlavná 188/3, Krakovany, SK;
(580) 20.7.2023

(111) 237131

(210) 5487-2013
(732) IntraCrop Limited, Weston Centre, 10 Grosvenor Street, London, W1K 4QY, GB;
(771) Brian Lewis Agriculture Ltd., Park Chambers, 10 Hereford Rd., Abergavanny, GB;
(580) 18.7.2023

(111) 240687

(210) 5121-2015
(732) Bayer Intellectual Property GmbH, Alfred-Nobel-Strasse 50, Monheim am Rhein, DE;
(771) Bayer Intellectual Property GmbH, Alfred-Nobel-Strasse 10, Monheim, DE;
(580) 13.7.2023

(111) 241282

(210) 5304-2015
(732) Bayer Intellectual Property GmbH, Alfred-Nobel-Strasse 50, Monheim am Rhein, DE;

(771) Bayer Intellectual Property GmbH, Alfred-Nobel-Strasse 10, Monheim, DE;
(580) 17.7.2023

(111) 241286

(210) 5318-2015
(732) Bayer Intellectual Property GmbH, Alfred-Nobel-Strasse 50, Monheim am Rhein, DE;
(771) Bayer Intellectual Property GmbH, Alfred Nobel Strasse 10, Monheim am Rhein, DE;
(580) 17.7.2023

(111) 241494

(210) 5409-2015
(732) Bayer Intellectual Property GmbH, Alfred-Nobel-Strasse 50, Monheim am Rhein, DE;
(771) Bayer Intellectual Property GmbH, Alfred-Nobel-Str. 10, Monheim am Rhein, DE;
(580) 17.7.2023

(111) 242488

(210) 5626-2015
(732) Bayer Intellectual Property GmbH, Alfred-Nobel-Strasse 50, Monheim am Rhein, DE;
(771) Bayer Intellectual Property GmbH, Alfred-Nobel-Strasse 10, Monheim am Rhein, DE;
(580) 17.7.2023

(111) 243768

(210) 5163-2016
(732) Bayer Intellectual Property GmbH, Alfred-Nobel-Strasse 50, Monheim am Rhein, DE;
(771) Bayer Intellectual Property GmbH, Alfred-Nobel-Strasse 10, Monheim am Rhein, DE;
(580) 13.7.2023

(111) 243770

(210) 5166-2016
(732) Bayer Intellectual Property GmbH, Alfred-Nobel-Strasse 50, Monheim am Rhein, DE;
(771) Bayer Intellectual Property GmbH, Alfred-Nobel-Strasse 10, Monheim am Rhein, DE;
(580) 13.7.2023

(111) 244048

(210) 5188-2016
(732) Bayer Intellectual Property GmbH, Alfred-Nobel-Strasse 50, Monheim am Rhein, DE;
(771) Bayer Intellectual Property GmbH, Alfred-Nobel-Strasse 10, Monheim am Rhein, DE;
(580) 13.7.2023

(111) 244292

(210) 5245-2016
(732) Bayer Intellectual Property GmbH, Alfred-Nobel-Strasse 50, Monheim am Rhein, DE;

(771) Bayer Intellectual Property GmbH, Alfred-Nobel-Strasse 10, Monheim am Rhein, DE;
(580) 17.7.2023

(111) 244576

(210) 1692-2016
(732) Slovenská správa ciest, Dúbravská cesta 1152/3, Bratislava-Karlova Ves, SK;
(771) SLOVENSKÁ SPRÁVA CIEST, Miletičova 19, Bratislava, SK;
(580) 24.7.2023

(111) 244577

(210) 1693-2016
(732) Slovenská správa ciest, Dúbravská cesta 1152/3, Bratislava-Karlova Ves, SK;
(771) SLOVENSKÁ SPRÁVA CIEST, Miletičova 19, Bratislava, SK;
(580) 24.7.2023

(111) 244578

(210) 1694-2016
(732) Slovenská správa ciest, Dúbravská cesta 1152/3, Bratislava-Karlova Ves, SK;
(771) SLOVENSKÁ SPRÁVA CIEST, Miletičova 19, Bratislava, SK;
(580) 24.7.2023

(111) 247682

(210) 2942-2017
(732) Bayer Intellectual Property GmbH, Alfred-Nobel-Strasse 50, Monheim am Rhein, DE;
(771) Bayer Intellectual Property GmbH, Alfred-Nobel-Str. 10, 40789 Monheim am Rhein, DE;
(580) 13.7.2023

(111) 248067

(210) 2848-2017
(732) STYLER s. r. o., Dobrovského 2199/3, Bratislava-Staré Mesto, SK;
(771) LIGHTSTYLER s.r.o., Dobrovského 3, Bratislava 1, SK;
(580) 12.7.2023

(111) 248128

(210) 153-2018
(732) Bayer Intellectual Property GmbH, Alfred-Nobel-Strasse 50, Monheim am Rhein, DE;
(771) Bayer Intellectual Property GmbH, Alfred-Nobel-Str. 10, Monheim am Rhein, DE;
(580) 12.7.2023

(111) 254194

(210) 1118-2020
(732) altFINS, j. s. a., Staromestská 3, Bratislava-Staré Mesto, SK;
(771) altFINS, j. s. a., Námestie slobody 13, Bratislava 1, SK;
(580) 14.7.2023

FB3M**Zastavené konanie o prihláškach ochranných známok**

(210)

2033-2022

FC3M**Zamietnuté prihlášky ochranných známok**

(210)

675-2022

MA3M**Zaniknuté ochranné známky**

(111)	(141)	(111)	(141)	(111)	(141)	(111)	(141)
161349	20.12.2022	178833	16.12.2022	206767	20.12.2022	235198	19.12.2022
161394	22.12.2022	179771	23.12.2022	207193	17.12.2022	235227	19.12.2022
174474	15.12.2022	185328	17.12.2022	214090	23.12.2022	235391	17.12.2022
175363	16.12.2022	202947	20.12.2022	214729	18.12.2022	235392	20.12.2022
175603	23.12.2022	203506	19.12.2022	217015	23.12.2022	235466	14.12.2022
175604	23.12.2022	205564	23.12.2022	234971	17.12.2022	235592	17.12.2022
176288	23.12.2022	205566	23.12.2022	234972	17.12.2022	235678	14.12.2022
176289	23.12.2022	205747	17.12.2022	234973	18.12.2022	235693	27.12.2022
176303	23.12.2022	205748	17.12.2022	234974	19.12.2022	235802	21.12.2022
176304	23.12.2022	205750	17.12.2022	234976	20.12.2022	235936	19.12.2022
176305	23.12.2022	205757	18.12.2022	234977	20.12.2022	236084	14.12.2022
176306	23.12.2022	205758	18.12.2022	235022	17.12.2022	236200	20.12.2022
176434	14.12.2022	205764	18.12.2022	235024	18.12.2022	236308	20.12.2022
176661	16.12.2022	205766	19.12.2022	235036	20.12.2022	236411	17.12.2022
176664	16.12.2022	206006	19.12.2022	235102	18.12.2022	238425	19.12.2022
177886	21.12.2022	206007	17.12.2022	235173	21.12.2022	239277	14.12.2022
178372	17.12.2022	206011	27.12.2022	235176	27.12.2022	239594	14.12.2022
178537	22.12.2022	206448	23.12.2022	235196	17.12.2022	241240	27.12.2022
178818	21.12.2022	206622	20.12.2022	235197	17.12.2022		

ČASŤ

ÚRADNÉ OZNAMY

OZNAM

Odborné skúšky na výkon činnosti patentového zástupcu

Úrad priemyselného vlastníctva Slovenskej republiky (ďalej úrad) oznamuje, že termín odborných skúšok na výkon činnosti patentového zástupcu (§ 6 zákona č. 344/2004 Z. z.) a skúšok spôsobilosti na posúdenie právnych vedomostí patentového zástupcu Európskeho spoločenstva (§ 7 zákona č. 344/2004 Z. z.) stanovil na **9. a 10. november 2023**.

Žiadosť o odborné skúšky sa podáva úradu písomne spolu s overeným dokladom o vysokoškolskom vzdelaní, potvrdením o nadobudnutej praxi (§ 4 zákona č. 344/2004 Z. z.), dokladom o zaplatení správneho poplatku za odbornú skúšku (§ 6 ods. 5 zákona č. 344/2004 Z. z.) a podpísaným poučením o spracovaní osobných údajov. Uvedené podklady sa podávajú úradu najneskôr **do 6. októbra 2023** na adresu:

Úrad priemyselného vlastníctva Slovenskej republiky, Švermova 43, 974 04 Banská Bystrica

Bližšie informácie:

Ing. Lívia Tušimová

tel.: 048/4300 118

email: livia.tusimova@indprop.gov.sk
