

# **VESTNÍK**

**ÚRADU PRIEMYSELNÉHO VLASTNÍCTVA  
SLOVENSKEJ REPUBLIKY**

**Banská Bystrica 2. december 2013**

**12**

## OBSAH

Zverejnené patentové prihlášky .....	9
Udelené patenty .....	15
Európske patenty .....	25
Dodatkové ochranné osvedčenia .....	72
Zverejnené prihlášky úžitkových vzorov .....	79
Zapísané úžitkové vzory .....	92
Zapísané dizajny .....	104
Zverejnené prihlášky ochranných známk .....	130
Zapísané ochranné známky bez zmeny po zverejnení prihlášky .....	272
Zapísané ochranné známky so zmenou po zverejnení prihlášky .....	292
Obnovené ochranné známky .....	299
Prevody ochranných známk .....	355
Zmeny v údajoch o majiteľoch ochranných známk .....	365
Licenčné zmluvy registrované (ochranné známky) .....	373
Úradné oznamy .....	383

## INHALT

Veröffentlichung der Patentanmeldungen .....	9
Erteilte Patente .....	15
Europäische Patente .....	25
Ergänzende Schutzzertifikate .....	72
Veröffentlichte Gebrauchsmuster .....	79
Eingetragene Gebrauchsmuster .....	92
Eingetragene Designs .....	104
Veröffentlichte Markenmeldung .....	130
Eingetragene Marken ohne Änderung nach der Veröffentlichung der Anmeldung .....	272
Eingetragene Marken mit Änderung nach der Veröffentlichung der Anmeldung .....	292
Erneuerte Marken .....	299
Markenübertragungen .....	355
Änderungen in Angaben über die Markeninhaber .....	365
Registrierte Lizenzverträge (Marken) .....	373
Amtliche Mitteilungen .....	383

## CONTENTS

Publication of Patent Applications .....	9
Granted Patents .....	15
European Patents .....	25
Supplementary Protection Certificates .....	72
Publication of Utility Model Applications .....	79
Registered Utility Models .....	92
Registered Designs .....	104
Published Trademark Applications .....	130
Registered Trademarks without Modification after Publishing of the Application .....	272
Registered Trademarks with Modification after Publishing of the Application .....	292
Renewal Trademarks .....	299
Transfers of Trademarks .....	355
Modification of Data of Trademark Holders .....	365
Registered Licencing Contracts (Trademarks) .....	373
Official Announcements .....	383

**Dvojpísmenové kódové označenia krajín a medzinárodných organizácií  
(Štandard WIPO ST. 3)**

AD Andorra	EA Eurázijská patentová organizácia (EAPO)	JE Jersey
AE Spojené arabské emiráty	EC Ekvádor	JM Jamajka
AF Afganistan	EE Estónsko	JO Jordánsko
AG Antigua a Barbuda	EG Egypt	JP Japonsko
AI Anguilla	EH Západná Sahara	KE Keňa
AL Albánsko	EM Úrad pre harmonizáciu vnútorného trhu (OHIM) <sup>2</sup>	KG Kirgizsko
AM Arménsko	EP Európsky patentový úrad	KH Kambodža
AO Angola	ER Eritrea	KI Kiribati
AP Africká regionálna organizácia duševného vlastníctva (ARIPO)	ES Španielsko	KM Komory
AR Argentína	ET Etiópia	KN Svätý Krištof a Nevis
AT Rakúsko	FI Fínsko	KP Kórejská ľudovodemokratická republika (KĽDR)
AU Austrália	FJ Fidži	KR Kórejská republika
AW Aruba	FK Falklandy	KW Kuvajt
AZ Azerbajdžan	FO Faerské ostrovy	KY Kajmanie ostrovy
BA Bosna a Hercegovina	FR Francúzsko	KZ Kazachstan
BB Barbados	GA Gabon	LA Laos
BD Bangladéž	GB Spojené kráľovstvo	LB Libanon
BE Belgicko	GC Patentový úrad Rady pre spoluprácu arabských štátov Perzského zálivu (GCC)	LC Svätá Lucia
BF Burkina	GD Grenada	LI Lichtenštajnsko
BG Bulharsko	GE Gruzínsko	LK Srí Lanka
BH Bahrajn	GG Guernsey	LR Libéria
BI Burundi	GH Ghana	LS Lesotho
BJ Benin	GI Gibraltár	LT Litva
BM Bermudy	GL Grónsko	LU Luxembursko
BN Brunej	GM Gambia	LV Lotyšsko
BO Bolívia	GN Guinea	LY Líbya
BQ Bonaire, Saint Eustatius a Saba	GQ Rovníková Guinea	MA Maroko
BR Brazília	GR Grécko	MC Monako
BS Bahamy	GS Južná Georgia a Južné Sandwichove ostrovy	MD Moldavsko
BT Bhután	GT Guatemala	ME Čierna Hora
BV Bouvetov ostrov	GW Guinea-Bissau	MG Madagaskar
BW Botswana	GY Guyana	MK Macedónsko
BX Úrad Beneluxu pre duševné vlastníctvo (BOIP) <sup>1</sup>	HK Hongkong	ML Mali
BY Bielorusko	HN Honduras	MM Mjanmarsko
BZ Belize	HR Chorvátsko	MN Mongolsko
CA Kanada	HT Haiti	MO Macao
CD Kongo (býv. Zair)	HU Maďarsko	MP Severné Mariány
CF Stredoafrická republika	CH Švajčiarsko	MR Mauritánia
CG Kongo	IB Medzinárodný úrad Svetovej organizácie duševného vlastníctva (WIPO)	MS Montserrat
CI Pobrežie Slonoviny	ID Indonézia	MT Malta
CK Cookove ostrovy	IE Írsko	MU Maurícius
CL Čile	IL Izrael	MV Maldivy
CM Kamerun	IM Man	MW Malawi
CN Čína	IN India	MX Mexiko
CO Kolumbia	IQ Irak	MY Malajzia
CR Kostarika	IR Irán	MZ Mozambik
CU Kuba	IS Island	NA Namíbia
CV Kapverdy	IT Taliansko	NE Niger
CW Curacao		NG Nigéria
CY Cyprus		NI Nikaragua
CZ Česká republika		NL Holandsko
DE Nemecko		NO Nórsko
DJ Džibutsko		NP Nepál
DK Dánsko		NR Nauru
DM Dominika		NZ Nový Zéland
DO Dominikánska republika		OA Africká organizácia duševného vlastníctva (OAPI)
DZ Alžírsko		OM Omán

PA	Panama	UA	Ukrajina
PE	Peru	UG	Uganda
PG	Papua-Nová Guinea	US	Spojené štáty, USA
PH	Filipíny	UY	Uruguaj
PK	Pakistan	UZ	Uzbekistan
PL	Poľsko		
PT	Portugalsko	VA	Vatikán
PW	Palau	VC	Svätý Vincent a Grenadíny
PY	Paraguaj	VE	Venezuela
		VG	Britské Panenské ostrovy
QA	Katar	VN	Vietnam
OZ	Úrad Spoločenstva pre odrody rastlín (CPVO)	VU	Vanuatu
RO	Rumunsko	WO	Svetová organizácia duševného vlastníctva (WIPO)
RS	Srbsko	WS	Samoa
RU	Ruská federácia		
RW	Rwanda		
SA	Saudská Arábia	XN	Nordický patentový inštitút (NPI)
SB	Šalamúnove ostrovy		
SC	Seychely		
SD	Sudán	YE	Jemen
SE	Švédsko		
SG	Singapur	ZA	Južná Afrika
SH	Svätá Helena, Ascension a Tristan da Cunha	ZM	Zambia
		ZW	Zimbabwe
SI	Slovinsko		
<b>SK</b>	<b>Slovenská republika</b>		
SL	Sierra Leone		
SM	San Maríno		
SN	Senegal		
SO	Somálsko		
SR	Surinam		
ST	Svätý Tomáš a Princov ostrov		
SV	Salvádor		
SX	Sint Maarten		
SY	Sýria		
SZ	Svazijsko		
TC	Turks a Caicos		
TD	Čad		
TG	Togo		
TH	Thajsko		
TJ	Tadžikistan		
TL	Východný Timor		
TM	Turkménsko		
TN	Tunisko		
TO	Tonga		
TR	Turecko		
TT	Trinidad a Tobago		
TV	Tuvalu		
TW	Taiwan		
TZ	Tanzánia		

Poznámky:

<sup>1</sup> Zahŕňa Belgicko, Holandsko a Luxembursko, v niektorých výstupoch úradu sa môže vyskytovať názov Benelux, napr. v súvislosti s uvádzaním údajov alebo informácií o ochranných známkach alebo dizajnoch určených pre krajiny Beneluxu (medzinárodné zápisy podľa Madridského alebo Haagskeho systému).

<sup>2</sup> V niektorých výstupoch úradu sa môže vyskytovať názov Európska únia, napr. v súvislosti s uvádzaním údajov alebo informácií o ochranných známkach alebo dizajnoch určených pre územie Európskej únie (medzinárodné zápisy podľa Madridského alebo Haagskeho systému).

**ČASŤ**

**PATENTY**

## Kódy na označovanie jednotlivých druhov dokumentov (Štandard WIPO ST. 16)

<b>A3</b>	Zverejnené patentové prihlášky podľa zákona č. 435/2001 Z. z. o patentoch, dodatkových ochranných osvedčeniach a o zmene a doplnení niektorých zákonov	<b>B6</b>	Udelené patenty podľa zákona č. 435/2001 Z. z. o patentoch, dodatkových ochranných osvedčeniach a o zmene a doplnení niektorých zákonov
-----------	--	-----------	---

## Číselné kódy na označovanie bibliografických údajov (Štandard WIPO ST. 9)

<b>(11)</b>	Číslo dokumentu	<b>(62)</b>	Číslo pôvodnej prihlášky v prípade vylúčenej prihlášky
<b>(21)</b>	Číslo prihlášky	<b>(71)</b>	Meno (názov) prihlasovateľa (-ov)
<b>(22)</b>	Dátum podania prihlášky	<b>(72)</b>	Meno pôvodcu (-ov)
<b>(31)</b>	Číslo prioritnej prihlášky	<b>(73)</b>	Meno (názov) majiteľa (-ov)
<b>(32)</b>	Dátum podania prioritnej prihlášky	<b>(74)</b>	Meno (názov) zástupcu (-ov)
<b>(33)</b>	Krajina alebo regionálna organizácia priority	<b>(86)</b>	Číslo podania medzinárodnej prihlášky podľa PCT
<b>(40)</b>	Dátum zverejnenia prihlášky	<b>(87)</b>	Číslo zverejnenia medzinárodnej prihlášky podľa PCT
<b>(47)</b>	Dátum sprístupnenia patentu verejnosti		
<b>(51)</b>	Medzinárodné patentové triedenie		
<b>(54)</b>	Názov		
<b>(57)</b>	Anotácia		

Poznámka:

Symbody medzinárodného patentového triedenia uvedené v tomto vestníku zodpovedajú vydaniu 2013.01 Medzinárodného patentového triedenia s platnosťou od 1. januára 2013. Na patentových dokumentoch zverejňovaných úradom a vo vestníku úradu budú v roku 2013 uvádzané iba symboly hlavných skupín MPT 2013.01. V databázach úradu, vo webregistoch na internete a v ostatných výstupoch úradu budú zverejňované údaje týkajúce sa patentov a úžitkových vzorov vrátane ich prihlášok so symbolmi úplnej verzie MPT 2013.01.

## Kódy na označovanie záhlaví oznámení publikovaných vo Vestníku ÚPV SR (Štandard WIPO ST. 17)

<b>BA9A</b>	Zverejnené patentové prihlášky	<b>FG4A</b>	Udelené patenty
<b>FA9A</b>	Zastavené konania o patentových prihláškach na žiadosť prihlasovateľa	<b>MA4A</b>	Zaniknuté patenty vzdáním sa
<b>FB9A</b>	Zastavené konania o patentových prihláškach	<b>MA4F</b>	Zaniknuté autorské osvedčenia vzdáním sa
<b>FC9A</b>	Zamietnuté patentové prihlášky	<b>MC4A</b>	Zrušené patenty
<b>FD9A</b>	Zastavené konania pre nezaplatenie poplatku	<b>MC4F</b>	Zrušené autorské osvedčenia
<b>GB9A</b>	Prevody a prechody práv na patentové prihlášky	<b>MG4A</b>	Čiastočne zrušené patenty
<b>PD9A</b>	Zmeny dispozičných práv na patentové prihlášky (zálohy)	<b>MG4F</b>	Čiastočne zrušené autorské osvedčenia
<b>PD9A</b>	Zmeny dispozičných práv na patentové prihlášky (ukončenie zálohov)	<b>MK4A</b>	Zaniknuté patenty uplynutím doby platnosti
<b>QA9A</b>	Ponuky licencií	<b>MK4F</b>	Zaniknuté autorské osvedčenia uplynutím doby platnosti
<b>QA9A</b>	Späťvzatia ponúk licencií	<b>MM4A</b>	Zaniknuté patenty pre nezaplatenie udržiavacích poplatkov
		<b>MM4F</b>	Zaniknuté autorské osvedčenia pre nezaplatenie udržiavacích poplatkov
		<b>PA4A</b>	Zmeny autorských osvedčení na patenty
		<b>PC4A</b>	Prevody a prechody práv na patenty
		<b>PC4F</b>	Prevody a prechody práv na autorské osvedčenia
		<b>PD4A</b>	Zmeny dispozičných práv na patenty (zálohy)
		<b>PD4A</b>	Zmeny dispozičných práv na patenty (ukončenie zálohov)
		<b>PD4F</b>	Zmeny dispozičných práv na autorské osvedčenia (zálohy)
		<b>PD4F</b>	Zmeny dispozičných práv na autorské osvedčenia (ukončenie zálohov)
		<b>QA4A</b>	Ponuky licencií
		<b>QA4A</b>	Späťvzatia ponúk licencií
		<b>QB4A</b>	Licenčné zmluvy registrované alebo udelené na patenty
		<b>QB4F</b>	Licenčné zmluvy registrované alebo udelené na autorské osvedčenia
		<b>QC4A</b>	Ukončenie platnosti licenčných zmlúv na patenty
		<b>QC4F</b>	Ukončenie platnosti licenčných zmlúv na autorské osvedčenia
		<b>SB4A</b>	Patenty zapísané do registra po odtajnení
		<b>SB4F</b>	Autorské osvedčenia zapísané do registra po odtajnení

## Opravy a zmeny

### Opravy v patentových prihláškach

- HA9A** Doplnenie pôvodcu (-ov)
- HB9A** Opravy mien
- HC9A** Zmeny mien
- HD9A** Opravy adries
- HE9A** Zmeny adries
- HF9A** Opravy dátumov
- HG9A** Opravy zatriedenia podľa MPT
- HH9A** Opravy chýb alebo zmeny všeobecne
- HK9A** Opravy tlačových chýb vo Vestníku ÚPV SR

### Opravy v udelených ochranných dokumentoch

- TA4A** Doplnenie pôvodcu (-ov)
- TB4A** Opravy mien
- TC4A** Zmeny mien
- TD4A** Opravy adries
- TE4A** Zmeny adries
- TF4A** Opravy dátumov
- TG4A** Opravy zatriedenia podľa MPT
- TH4A** Opravy chýb alebo zmeny všeobecne
- TK4A** Opravy tlačových chýb vo Vestníku ÚPV SR

- TA4F** Doplnenie pôvodcu (-ov)
- TB4F** Opravy mien
- TC4F** Zmeny mien
- TD4F** Opravy adries
- TE4F** Zmeny adries
- TF4F** Opravy dátumov
- TG4F** Opravy zatriedenia podľa MPT
- TH4F** Opravy chýb alebo zmeny všeobecne
- TK4F** Opravy tlačových chýb vo Vestníku ÚPV SR

**BA9A**

**Zverejnené patentové prihlášky**

(21)	(51)	(21)	(51)	(21)	(51)	(21)	(51)
21-2012	H04B 15/00	39-2012	C10J 3/00	50010-2012	G06K 19/00	50026-2012	C04B 40/00
30-2012	A47G 25/00	50-2012	F16B 31/00	50016-2012	F15B 20/00	50032-2013	A47G 25/00
36-2012	G06Q 30/00	51-2012	B64D 45/00	50017-2012	F24J 3/00		
37-2012	E04C 3/00	66-2012	G01B 11/00	50019-2012	B65D 85/00		
38-2012	H05K 1/00	5012-2012	G06K 7/00	50025-2012	E04B 1/00		

**(51) A47G 25/00**

**(21) 30-2012**

(22) 14.5.2012

(71) Kupčák Pavol, Ing., Žilina, SK;

(72) Kupčák Pavol, Ing., Žilina, SK;

**(54) Skladací vešiak na oblečenie**

(57) Vešiak pozostáva z ramienok (2) a (3), ktoré sú spojené pomocou nitov (4) a ohnutého drôtu (1), ktorý tvorí zároveň závesný hák.

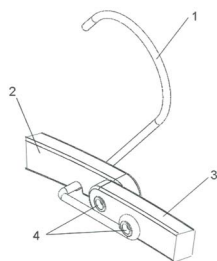

**(51) A47G 25/00**

**(21) 50032-2013**

(22) 12.1.2012

(31) 13/004935

(32) 12.1.2011

(33) US

(71) Chen Ming-Te, Fon-Chou City, Taichung Hsien, TW;

(72) Chen Ming-Te, Fon-Chou City, Taichung Hsien, TW;

(74) Holoubková Mária, Ing., Bratislava, SK;

(86) PCT/CN2012/070261

(87) WO2012/095010

**(54) Nastavovací podstavec na obuv**

(57) Opisuje sa podstavec na obuv, ktorý obsahuje vrchnú časť (1) a spodnú časť (2), ktoré sú vzájomne otočne spojené a medzi nimi je situované nastavovacie zariadenie na nastavenie ich požadovanej uhlovej vzdialenosti.

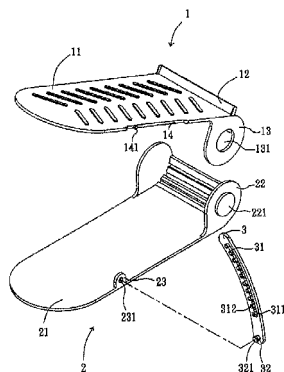

**(51) B64D 45/00**

**(21) 51-2012**

(22) 9.7.2012

(71) Materiálovotechnologická fakulta so sídlom v Trnave, STU Bratislava, Trnava, SK;

(72) Božek Pavol, doc. Ing., CSc., Voderady, SK; Tanuška Pavol, doc. Ing., PhD., Biely Kostol, SK; Navickas Kastutis, Dr., Siauliai, LT; Ondriga Luboš, Ing., Leopoldov, SK;

**(54) Systém na automatické meranie a vyhodnocovanie zmeny homogénnosti materiálov v reálnom čase**

(57) Systém na automatické meranie a vyhodnocovanie zmeny homogénnosti materiálov v reálnom čase obsahuje nosič (4) so snímačom (1) na identifikáciu rozdielnosti homogénnosti prostredia, zariadenie (3) na riadenie nosiča (4), kde zariadenie (3) je prepojené s ovládacou jednotkou (5), pričom nosič (4) ďalej obsahuje lokalizačné zariadenie (2) s GPS na presné určenie pozície nosiča (4) v prehládavanom poli (7), ovládací jednotka (5) je prepojená so snímačom (1) a lokalizačným zariadením (2) na zber a spracovanie získaných údajov, pričom prepojenie je realizované cez satelit (6) a/alebo bezdrôtovou sieťou.

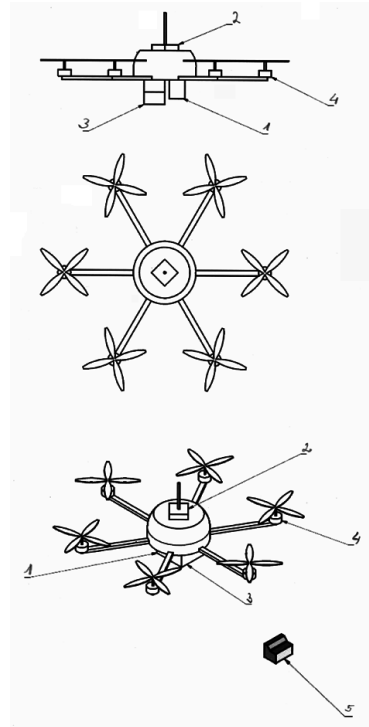



(51) B65D 85/00

(21) 50019-2012

(22) 28.5.2012

(71) Synek Rastislav, Bratislava, SK;

(72) Synek Rastislav, Bratislava, SK;

(74) Fajnorová Mária, Ing., Bratislava, SK;

(54) **Puzdro na uloženie čistiacej textílie**

(57) Predkladaný vynález sa týka puzdra na uloženie textílie na čistenie, ktoré zahŕňa nasledujúce časti: dutú osku (1) otočne uloženú v kryte (5) a vybavenú dvomi pevnými kotúčmi (16, 17) umiestnenými na oboch koncoch osky (1); vinutú pružinu (3) umiestnenú v dutine osky (1), ktorej konce sú nasunuté na prvku na prichytenie pružiny, pričom jedným takýmto prvkom je vybavený kotúč (16) a druhým takýmto prvkom je vybavený koncový diel (2); koncový diel (2) vybavený na strane privrátenej k oske (1) jednosmerným ozubením, prvkom na prichytenie pružiny a výrezmi na zasunutie nožičiek (8) tlačidla (4) a na strane odvrátenej od osky (1) otvorom na zasunutie tlačidla (4); tlačidlo (4) zasunuteľné do koncového dielu (2), vybavené najmenej dvomi nožičkami (8) smerujúcimi do vnútra koncového dielu; čistiacu textíliu (6) umiestnenú na oske (1) a vybavenú zhrubnutím (7) na voľnom konci vyčnievajúcim zo štrbiny (13) krytu (5); kryt (5) v tvare dutého telesa otvorený na strane privrátenej ku koncovému dielu (2), pripojený na koncový diel (2) a v pozdĺžnom smere vybavený nepriebežnou štrbinou (13) otvorenou na strane otvoru krytu (5).

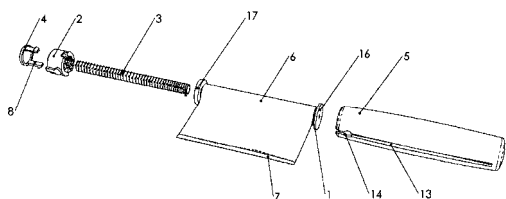

(51) C04B 40/00

(21) 50026-2012

(22) 29.6.2012

(31) 399276

(32) 23.5.2012

(33) PL

(71) STRUNOBET-MIGACZ sp. z o.o., Włoszczowa, PL;

(72) Wójcik Stanisław, Włoszczowa, PL; Lipniak Marek, Włoszczowa, PL; Pyrc Michał, Częstochowa, PL; Łodo Aleksy, Wrocław, PL;

(74) Rzymanová Kamila, Ing., Poprad, SK;

(54) **Spôsob a zostava elementov zariadenia na urýchlené zhutňovanie betónu v oceľových formách**

(57) Spôsob urýchleného zhutňovania betónu v oceľových formách spočíva v tom, že sa použije ohrevný činiteľ v podobe zmesi vzduchu a uvoľnenej vodnej pary s teplotou neprevyšujúcou 60 °C a vlhkosťou nad 95 %, ktorá sa privádza do prechodových otvorov v betónovom elemente a udržiava sa v stálnej vynútenej cirkulácii. Zostava elementov zariadenia je charakterizovaná tým, že pozostáva z kolektora (4) v zaizolovanej komore (2) s odvodom v podobe dávkova-

čovačov (7), napojených na každý prechodový otvor (14) v betónových elementoch (11), pričom kolektor (4) je spojený so zmiešavačom (6), ku ktorému je pripojený ventilátor (5) a rúrkový prívod (13) dodávajúci vodnú paru, a pohon ventilátora (5) a teplotný snímač (9) umiestnené v kolektore (4) spolu s pohonom ventilu v regulačnom elemente (1) na rúrkovom prívode (13) sú napojené na mikroprocesorový riadiaci systém (8).

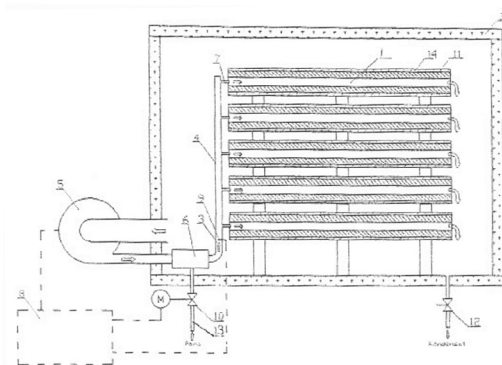

(51) C10J 3/00

(21) 39-2012

(22) 23.5.2012

(71) EVPU, a. s., Nová Dubnica, SK;

(72) Buday Jozef, doc. Ing., CSc., Nová Dubnica, SK; Burianek Juraj, Ing., PhD., Ivanka pri Dunaji, SK; Drška Rastislav, Ing., Trnava, SK; Gerrek Igor, Ing., PhD, Ilava - Klobošice, SK; Jurnečka Alexander, Ing., Trenčianske Teplice, SK; Kučera Milan, Ing., PhD., Bratislava, SK; Kuchta Jozef, doc. Ing., CSc., Nová Dubnica, SK;

(74) Mrenica Jaroslav, Ing., Púchov, SK;

(54) **Pyrolýzny komplex s nepriamym ohrevom a spôsob jeho využitia**

(57) Pyrolýzny komplex s nepriamym ohrevom na výrobu energií z odpadov pozostáva z reaktora (10) spojeného s pyrolýznou kolónou (20) a chladiacim zariadením (30). Kolóna (20) je spojená s blokom (50) dávkovania tuhých a kvapalných produktov a výmenníkom tepla (60) a chladiacim zariadením (30) cez blok (40) oddeľovania organickej fázy a vody. Reaktor (10), pyrolýzna kolóna (20), chladiace zariadenie (30), blok (50) a výmenník tepla (60) sú cez komunikačné linky (71, 72, 73, 74, 75 a 76) spojené s riadiacim systémom (70).

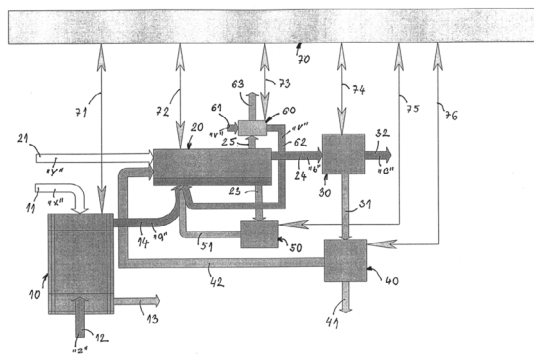

- (51) **E04B 1/00, E04C 5/00, F16B 19/00**  
 (21) **50025-2012**  
 (22) 29.6.2012  
 (31) 399107  
 (32) 8.5.2012  
 (33) PL  
 (71) STRUNOBET-MIGACZ sp. z o.o., Włoszczowa, PL;  
 (72) Wójcik Stanisław, Włoszczowa, PL; Lipniak Marek, Włoszczowa, PL; Pyrc Michał, Częstochowa, PL;  
 (74) Rzymanová Kamila, Ing., Poprad, SK;  
**(54) Spojenie rebrovanej oceleovej tyče s kovovou platňou a spôsob spájania rebrovanej oceleovej tyče s kovovou platňou pri výrobe elementov z vystuženého betónu**  
 (57) Opísané je spojenie rebrovanej oceleovej tyče s kovovou platňou pri výrobe elementov z vystuženého betónu, pri ktorom sa tyč prevlečie cez prechodový dvojstupňový súosový otvor kruhového prierezu v kovovej platni. Rebrovaná oceleová tyč (4) má v platni (1) zhrubnutú guľovitú hlavicu (5) umiestnenú v otvore s väčším priemerom (2), ktorá tesne prilieha k jeho povrchu. Platňa (1) má bodovo ryhovaný povrch po obvode otvoru (3) s menším priemerom, v ktorom je dolisovaná svojím materiálom ku rebrovanému povrchu tyče (4). Spôsob spájania rebrovanej oceleovej tyče s kovovou platňou spočíva v tom, že guľovitá hlavica (5) na oceleovej tyči (4) sa po predchádzajúcom prevlečení tyče cez dvojstupňový otvor (2, 3) urobený do platne (1) zlisuje, ďalej sa vtlačá do otvoru (2) a jej povrch sa prilisuje k povrchu otvoru (2) až po ich dokonalé prilnutie a neskôr sa podrobuje kontra prítlaku guľovitej hlavice (5) a ryhovanému povrchu kovovej platne (1) po obvode otvoru (3) s menším prierezom až po stav, keď je voľný priestor otvoru vyplnený materiálom platne (1).

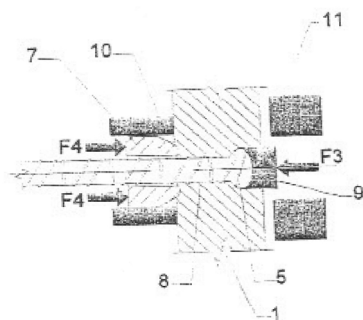

- (51) **E04C 3/00**  
 (21) **37-2012**  
 (22) 22.5.2012  
 (71) Technická univerzita v Košiciach, Stavebná fakulta, Košice, SK;  
 (72) Kvočák Vincent, Doc. Ing., CSc., Košice, SK; Dubecký Daniel, Ing., Levoča, SK; Beke Pavol, Ing., PhD., Košice, SK;  
 (74) Mišľanová Mária, Košice, SK;  
**(54) Spriahnutý nosník**  
 (57) Spriahnutý nosník pozostáva z obetonovaného oceleového nosníka s pridanou betonárskou výstužou (3) v spriahnutom priereze, pričom spriahnutie je vytvorené spolupôsobením betónových

kolíkov (2) pôsobiacich v otvoroch (5) oceleového profilu. V mostnom staviteľstve predstavujú spriahnuté konštrukcie výhodný konštrukčný systém pre mosty pozemných komunikácií a pre železničné mosty.

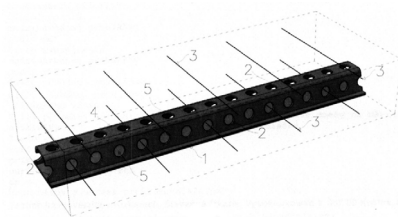

- (51) **F15B 20/00, B08B 9/00**  
 (21) **50016-2012**  
 (22) 30.4.2012  
 (71) ADROC Tech s.r.o., Trnava, SK;  
 (72) Majerský Dušan, RNDr., Trnava, SK; Hrivnák Vladimír, Bc., Hlohovec, SK;  
 (74) Porubčan Róbert, Ing., Ivanka pri Dunaji, SK;  
**(54) Zariadenie na pohyb a činnosť vo výbušnom prostredí**  
 (57) Zariadenie má ovládacie centrum (4) mimo výbušného prostredia a pohyblivý vozík (1) nesúci uchopovací prvok a/alebo prvok na odber vzorky, a/alebo aspoň jednu nasávaciu hubicu (6), a/alebo výtokovú hadicu umiestnenú na pohyblivom ramene (2) vozíka (1). Vozík (1) je hydraulicky poháňaný, zdroj (17) hydraulického tlaku je umiestnený mimo výbušného prostredia a je s vozíkom (1) prepojený ohybným vedením (7). Vozík (1) je ovládaný z ovládacieho centra (4). Hydraulické motory (11) vozíka (1) sú riadené rozvádzačmi (12) vo vozíku (1), pričom rozvádzače (12) majú plynové alebo hydraulické ovládanie. Použitý ovládací plyn je inertný a z ovládacieho centra (4) je k vozíku (1) privedený ohybným vedením (7). Mechanicky pohyblivé časti prevodov (13) pohonu s rýchlosťami vyššími ako 0,9 m/s sú uložené v olejovej náplni s pretlakom inertného plynu (15). Ohybné vedenie (7) môže byť cez otvor (10) v nádrži (5) posuvne uložené v kvapalinovej zátke, výhodne v olejovej zátke.

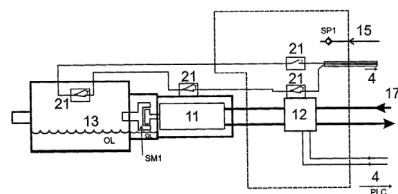
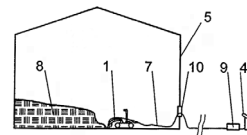

**(51) F16B 31/00, F16B 35/00****(21) 50-2012**

(22) 9.7.2012

(71) Materiálovotechnologická fakulta so sídlom v Trnave, STU Bratislava, Trnava, SK;

(72) Božek Pavol, doc. Ing., CSc., Voderady, SK; Pokorný Peter, doc. Ing., PhD., Trnava, SK; Korshunov Aleksander Ivanovich, Prof., Dr.Sc., Iževsk, RU; Trnka Kamil, Ing., Žarnovica, SK;

**(54) Segmentová flexibilná skrutka s napínacou maticou**

(57) Segmentová flexibilná skrutka sa skladá z vodiaceho závitového segmentu (7), čapov (6), ktoré otočne spájajú závitové segmenty (2). Závitové segmenty (2) sú upevnené kotviacim závitovým segmentom (8) vo výkyvnej vidlici (4). Výkyvná vidlica (4) je čapmi (5) výkyvne uložená v strmeni (3), do ktorého je vložená napínacia matica (1).

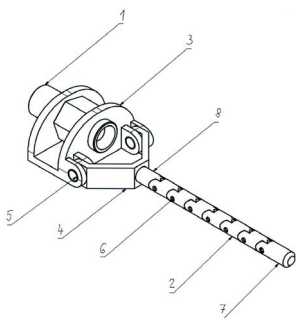
**(51) F24J 3/00, F24J 2/00, E04B 1/00, F24F 5/00, E04D 13/00****(21) 50017-2012**

(22) 10.5.2012

(71) Šustek Zdenko, Krásno nad Kysucou, SK;

(72) Šustek Zdenko, Krásno nad Kysucou, SK;

(74) Zahatňanská Gabriela, Ing., Žilina - Strážov, SK;

**(54) Energetický systém budovy**

(57) Energetický systém budovy pozostáva z najmenej dvojvrstvových exteriérových stien (1a), aktívnej vzduchovej medzery (2) a najmenej dvojvrstvových interiérových stien (1b), exteriérové steny (1a) sú tvorené smerom z exteriéru vonkajším plášťom a vonkajšou vzduchotesnou tepelnou izoláciou, interiérové steny (1b) sú tvorené smerom z interiéru vnútorným plášťom a vnútornou vzduchotesnou tepelnou izoláciou, pričom aktívna vzduchová medzera (2) je pripojená na regulátor prúdenia vzduchu (3) s odvlhčovačom, zároveň je na regulátor prúdenia vzduchu (3) pripojené vzduchové potrubie z kolektrovej steny (4) a/alebo vzduchové potrubie zo zemného kolektora (5), a/alebo vzduchové potrubie zo strešného kolektora (6).

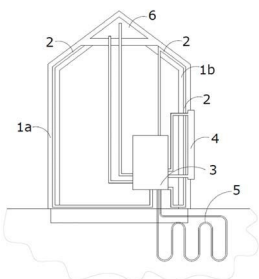
**(51) G01B 11/00, A61B 5/00, H04N 13/00****(21) 66-2012**

(22) 12.9.2012

(71) Materiálovotechnologická fakulta so sídlom v Trnave, STU Bratislava, Trnava, SK;

(72) Ondriaga Martin, Ing., Leopoldov, SK; Božek Pavol, doc. Ing., CSc., Voderady, SK; Hatiar Karol, doc., RNDr., CSc., Trenčín, SK; Ondriaga Ľuboš, Ing., Leopoldov, SK;

**(54) Automatické bezkontaktné meranie polohy antropometrických bodov**

(57) Predmetom vynálezu je automatizované bezkontaktné meranie polohy antropometrických bodov potrebných na návrh ergonomického pracoviska v sede. Uvedený spôsob merania antropometrických dát umožňuje okamžitý návrh pracoviska. V blízkej budúcnosti sa tento spôsob merania môže stať základom automaticky modifikovateľných pracovísk. Hlavnými časťami automatizovaného meracieho zariadenia sú meracia stolička, ktorá pozostáva z nosnej konštrukcie (1), sedadla (2), opierky (3), z polohovateľného rámu (4) s reflexnými bodmi (5) a je zostrojená tak, aby umožnila zaujatie referenčnej polohy, ďalšími časťami meracieho zariadenia sú stojan (6) s plátnom, osvetľovacia technika (3), snímacie zariadenie (7), výpočtová technika a spracovateľský softvér.

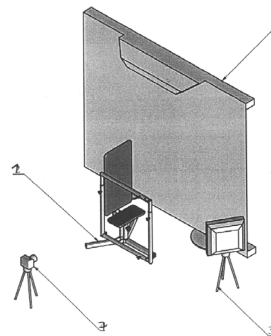
**(51) G06K 7/00, E05B 37/00****(21) 5012-2012**

(22) 25.4.2012

(71) Karbula Josef, Bratislava, SK;

(72) Karbula Josef, Bratislava, SK;

(74) Kováčik Štefan, Ing., Bratislava, SK;

**(54) Rotačné zariadenie na programovanie, prevod a príjem používateľských kódov**

(57) Rotačné zariadenie na programovanie, prevod a príjem používateľských kódov sa skladá z rotačného programovateľného kľúča (A) používateľských kódov rotačného prevádzča (B) používateľských kódov a rotačného prijímača (C) používateľských kódov. Rotačný programovateľný kľúč (A) používateľských kódov sa mechanicky naprogramuje a následne sa vloží do rotačného prevádzča (B) používateľských kódov a otočením prvých rotačných segmentov (1) rotačného programovateľného kľúča (A) používateľských kódov sa naprogramovaný používateľský kód preniesie druhými rotačnými segmentami (4) rotačného prevádzča (B) používateľských kódov do chráneného priestoru. V chránenom priestore je rotačný prevádzča (B) spoje-

ný rotačnými prijímačom (C), ktorý následne prijatý používateľský kód prijme a postúpi k nariadenému riadiacemu systému na vyhodnotenie a ďalšie spracovanie. Rotačný programovateľný kľúč (A) používateľských kódov a rotačný prevádzáč (B) používateľských kódov a rotačný prijímač (C) používateľských kódov tvoria zostavy prvých, druhých a tretích rotačných segmentov (1, 4, 14) v tvare rúrky. Prvé rotačné segmenty (1) rotačného programovateľného kľúča (A) používateľských kódov majú v rovnakom uhlovom rozstupe umiestnené programovacie otvory (6) na umiestnenie programovacích kolíkov (7), ktorými je programovaný používateľský kód. Rotačný programovateľný kľúč (A) používateľských kódov je vybavený otočným hriadeľom (9) s tlačiacim zrovnávacím bežcom (8), ktorý tlačí programovacie kolíky (7) a tým uvádza do pohybu prvé rotačné segmenty (1) rotačného programovateľného kľúča (A) používateľských kódov, rotačného prevádzáča (B) používateľských kódov a rotačného prijímača (C) používateľských kódov, ktoré prevádzajú používateľský kód do chráneného priestoru.

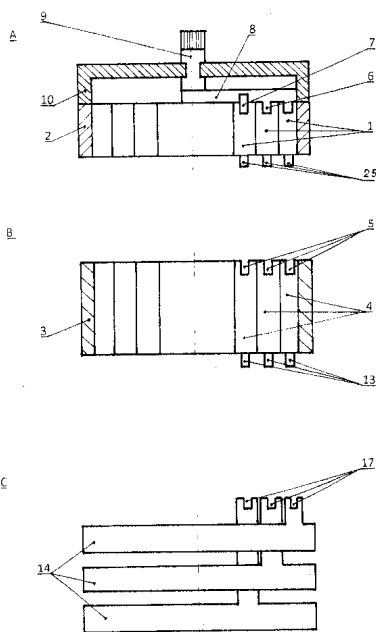

- (51) **G06K 19/00, G06K 7/00**  
 (21) **50010-2012**  
 (22) 22.3.2012  
 (71) Logomotion, s. r. o., Piešťany, SK;  
 (72) Florek Miroslav, Ing., Bratislava, SK; Masaryk Michal, Ing., PhD., Bratislava, SK; Trávníček Pavel, RNDr., Bělkovice - Lašťany, CZ;  
 (74) Porubčan Róbert, Ing., Ivanka pri Dunaji, SK;  
 (54) **Dočasný nosič vyberateľnej pamäťovej karty, spôsob výroby a spracovania vyberateľnej pamäťovej karty**  
 (57) Dočasný nosič vyberateľnej pamäťovej karty (2) má tvar plochej karty (1), kde vyberateľná pamäťová karta (2) tvorí prvok na uvoľnenie z telesa plochej karty (1). Vyberateľná pamäťová karta (2) má aspoň štyri dodatočné kontakty (4)

na dočasné použitie pred uvoľnením vyberateľnej pamäťovej karty (2) z telesa plochej karty (1). Dodatočné kontakty (4) zaberajú menšiu plochu ako kontaktné pole (5) normalizovanej plochej karty (1), ale rozstupy dodatočných kontaktov (4) zodpovedajú rozstupom kontaktov normalizovaného kontaktného poľa (5). Vyberateľná pamäťová karta (2) je v rámci plochej karty (1) umiestnená tak, že pozície dodatočných kontaktov (4) zodpovedá polohe kontaktného poľa (5) normalizovanej plochej karty (1) a dodatočné kontakty (4) sú prepojené s vnútornými obvody vyberateľnej pamäťovej karty (2).

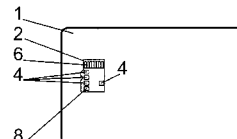

- (51) **G06Q 30/00**  
 (21) **36-2012**  
 (22) 17.5.2012  
 (71) Szelcsányi Eva, Bratislava, SK;  
 (72) Szelcsányi Eva, Bratislava, SK;  
 (74) Holakovský Štefan, Ing., Bratislava, SK;  
 (54) **Systém elektronických cenoviek**  
 (57) Systém elektronických cenoviek je charakteristický tým, že cenníková centrála (1) je elektricky prepojená s elektronickými cenovkami (2). Cenníková centrála (1) je elektricky prepojená aj s pokladňami (3) a môže byť tiež prepojená aj s reklamnou tabuľou (4) a/alebo bilbordom (5).

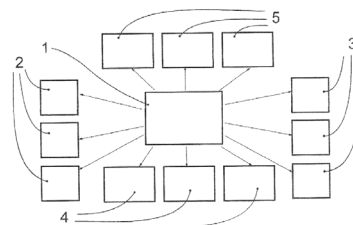

- (51) **H04B 15/00, H04B 1/00, G06N 7/00**  
 (21) **21-2012**  
 (22) 5.4.2012  
 (71) Technická univerzita v Košiciach, FVT, KMIK, Prešov, SK;  
 (72) Boržíková Jana, PaedDr., PhD., Prešov, SK; Mižák Jozef, Ing., Drienov, SK; Piteľ Ján, doc. Ing., PhD., Prešov, SK; Židek Kamil, Ing., PhD., Prešov, SK;  
 (54) **Filter s funkciami príslušnosti**  
 (57) Filter s funkciami príslušnosti fungujúci tak, že z aktuálnej vzorky na vstupe (11) a z predchádzajúcich vzoriek nefiltrovaného signálu v bloku (4) cez viackanálový spoj (14) sa v blokoch násobenia (6) a (7) využívajú spoje (12) a (13) z blokov priradovania váh v blokoch sumácie (8) a (9) využívajú spoje (16) a (17) z blokov násobenia a v bloku (10) delenia využívajú spoj (18) ako čitateľ a spoj (19) ako menovateľ z blokov sumácie počíta hodnotu filtrovaného signálu, ktorého posledná vzorka je výstupným

spojom (20) uložená do pamäťového bloku (5). Priradenie váh jednotlivým vzorkám na výpočet je realizované v blokoch (2) a (3) na základe zvolenej funkcie príslušnosti v selektore (1) pripojeného spojom (21), vzoriek nefiltrovaného signálu privedených spojmami (11) a (14) a poslednej vzorky vyfiltrovaného signálu privedenej spojom (15).

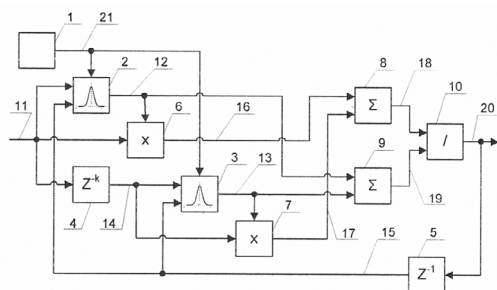

250 °C počas 20 min., čím sa povrchové dutiny 3D LTCC štruktúry uzatvoria korundovou keramikou a vytvoria vnútorné chladiace kanáliky na odvod tepla chladiacim médiom v napojení na mikropumpu. Chladiace kvapalné médium cirkuluje vo vnútorných kanálikoch prostredníctvom mikropumpy napojenej na vývody (6) na povrchu 3D LTCC štruktúry.

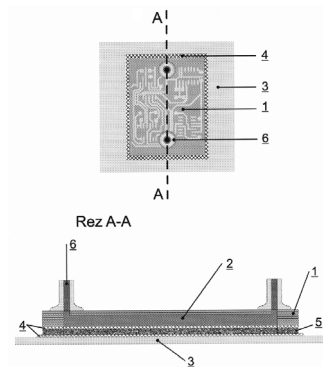

(51) H05K 1/00

(21) 38-2012

(22) 23.5.2012

(71) Technická univerzita v Košiciach, Košice, SK;

(72) Slosarčík Stanislav, prof. Ing. CSc., Košice, SK; Cabúk Pavol, Ing., PhD., Prešov, SK; Dovica Miroslav, prof. Ing., CSc., Košice, SK; Kalita Włodzimierz, Dr. h.c. prof. Dr., Rzeszow, PL; Weglarski Marius, Ing., PhD., Lancut, PL;

(54) Chladiace kanáliky na rozhraní korundový substrát - 3D LTCC štruktúra

(57) Vynález sa týka technológie realizácie chladiacich kanálikov na rozhraní korundový substrát – 3D LTCC štruktúra na odvod tepla z 3D LTCC štruktúr kvapalným médiom. 3D LTCC štruktúra realizovaná s LTCC keramiky s hrúbkou 254 µm (1) (obr.1) má v nevypálenom stave vytvorenú povrchovú dutinu (2) na spodnej strane, ktorej veľkosť a tvar závisí od počtu a rozloženia tepelných zdrojov. 3D LTCC štruktúra je izostaticky zlamovaná a následne vypálená. Na spodnú stranu 3D LTCC štruktúry a na korundový substrát (3) sa natlačia vrstvy (4) s použitím vodivej pasty na báze Ag a následne sa štruktúry oddelene vypália v definovanom teplotnom profile pre použitú vodivú pastu. Po výpale sa natlačí adhezívna pasta (5) na vypálené vodivé vrstvy korundovej keramiky a 3D LTCC štruktúry a následne sa mechanicky spoja obidve vrstvy. Spojené časti sa vypália pri teplote

(51)	(21)	(51)	(21)	(51)	(21)	(51)	(21)
A47G 25/00	30-2012	C10J 3/00	39-2012	F24J 3/00	50017-2012	H04B 15/00	21-2012
A47G 25/00	50032-2013	E04B 1/00	50025-2012	G01B 11/00	66-2012	H05K 1/00	38-2012
B64D 45/00	51-2012	E04C 3/00	37-2012	G06K 7/00	5012-2012		
B65D 85/00	50019-2012	F15B 20/00	50016-2012	G06K 19/00	50010-2012		
C04B 40/00	50026-2012	F16B 31/00	50-2012	G06Q 30/00	36-2012		

## FG4A

## Udelené patenty

(11)	(51)	(11)	(51)	(11)	(51)	(11)	(51)
288144	A61K 47/00	288146	C07D 491/00	288148	A61N 5/00	288150	F28D 5/00
288145	C07C 311/00	288147	C07K 16/00	288149	C07C 205/00	288151	A61M 5/00
	<b>(51) A61K 47/00, A61K 38/00, A61K 39/00, A61K 45/00, A61P 19/00, A61P 25/00</b>				<b>(51) C07C 205/00, C07C 221/00, C07D 213/00, C07D 491/00</b>		
	<b>(11) 288144</b>				<b>(11) 288149</b>		
	(21) 1036-98				(21) 5001-2011		
	(22) 10.2.1997				(22) 21.2.2002		
	(31) 60/011 419, 60/032 789, 60/036 241, 08/798 414				(31) 2001-45430, 2001-309322		
	(32) 9.2.1996, 6.12.1996, 23.1.1997, 7.2.1997				(32) 21.2.2001, 5.10.2001		
	(33) US, US, US, US				(33) JP, JP		
	(40) 18.1.2001				(40) 2.3.2004		
	(73) Amgen, Inc., Thousand Oaks, CA, US;				(62) 1147-2003		
	(72) Collins David S., Lafayette, CO, US; Bevilacqua Michael P., Boulder, CO, US;				(73) Kabushiki Kaisha Yakult Honsha, Tokyo, JP;		
	(74) Bušová Eva, JUDr., Bratislava, SK;				(72) Ogawa Takanori, Tokyo, JP; Nishiyama Hiroyuki, Tokyo, JP; Uchida Miyuki, Tokyo, JP; Sawada Seigo, Tokyo, JP;		
	(86) PCT/US97/02131				(74) PATENTSERVIS BRATISLAVA, a. s., Bratislava, SK;		
	(87) WO97/28828				(86) PCT/JP02/01538		
	<b>(54) Farmaceutická kompozícia a jej použitie najmä na liečenie zápalov</b>				(87) WO02/066416		
					<b>(54) Spôsob výroby tricyklického ketónu na výrobu analógov kamptotecínu</b>		
	<b>(51) A61M 5/00</b>						
	<b>(11) 288151</b>				<b>(51) C07C 311/00, A61K 31/00</b>		
	(21) 50038-2010				<b>(11) 288145</b>		
	(22) 20.2.2009				(21) 44-2010		
	(31) PV 2008-102, PV 2009-101				(22) 3.5.2010		
	(32) 22.2.2008, 20.2.2009				(40) 4.11.2011		
	(33) CZ, CZ				(73) Bel/Novamann International, s.r.o., Nové Zámky, SK;		
	(40) 4.1.2011						
	(73) VAKOS XT a. s., Praha, CZ;				(72) Veverka Miroslav, Ing., CSc., Bratislava, SK; Veverková Eva, Ing., CSc., Bratislava, SK; Ratkovská Ľubica, Ing., CSc., Hlohovec, SK; Zeidler Igor, Bratislava, SK;		
	(72) Doležal Bohuslav, Praha, CZ; Ledvinka Karel, Praha, CZ; Behenský Filip, Holoubkov, CZ; Kuča Kamil, Hradec Králové, CZ; Jun Daniel, Hradec Králové, CZ; Kassa Jiří, Hradec Králové, CZ; Doležal Jan, Praha, CZ;				<b>(54) Adičné soli tamsulosínu, postup ich prípravy, ich použitie a prípravky s ich obsahom</b>		
	(74) Holoubková Mária, Ing., Bratislava, SK;						
	(86) PCT/CZ2009/000021				<b>(51) C07D 491/00, A61K 31/00</b>		
	(87) WO 2009/103251				<b>(11) 288146</b>		
	<b>(54) Trojkomorový automatický injektor</b>				(21) 49-2010		
					(22) 14.5.2010		
	<b>(51) A61N 5/00</b>				(40) 5.12.2011		
	<b>(11) 288148</b>				(73) Bel/Novamann International, s.r.o., Nové Zámky, SK;		
	(21) 50030-2010						
	(22) 13.7.2010				(72) Veverka Miroslav, Ing., CSc., Bratislava, SK; Veverková Eva, Ing., CSc., Bratislava, SK; Ratkovská Ľubica, Ing., CSc., Hlohovec, SK; Bachratá Stanislava, Ing., Bratislava, SK;		
	(31) PV 2009-863				<b>(54) Adičné soli galantamínu, postup ich prípravy, ich použitie a prípravky s ich obsahom</b>		
	(32) 18.12.2009						
	(33) CZ						
	(40) 6.7.2011						
	(73) UNIVERZITA PALACKÉHO, Olomouc, CZ;						
	(72) Bajgar Robert, MUDr. Mgr., PhD., Olomouc, CZ; Kolářová Hana, doc. RNDr., CSc., Olomouc, CZ;						
	(74) Labudík Miroslav, Ing., Kysucké Nové Mesto, SK;						
	<b>(54) Svetelný zdroj s homogénnosťou svetelného poľa, najmä na navodenie a monitorovanie fotodynamického javu in vitro</b>						

- (51) C07K 16/00, A61K 39/00, A61K 47/00,  
A61P 35/00, A61P 13/00  
(11) 288147  
(21) 5055-2008  
(22) 15.12.2000  
(31) 60/172 370, 09/732 357  
(32) 16.12.1999, 7.12.2000  
(33) US, US  
(40) 4.2.2003  
(62) 848-2002  
(73) Schering Aktiengesellschaft, Berlin, DE;  
(72) Harkins Richard, Alameda, CA, US; Parkes Deborah, Hayward, CA, US; Parry Gordon, Walnut Creek, CA, US; Schneider Douglas W., Lafayette, CA, US; Steinbrecher Renate, Walnut Creek, CA, US;  
(74) Čechvalová Dagmar, Bratislava, SK;  
(86) PCT/US00/33901  
(87) WO01/44291  
(54) Izolovaná protilátka alebo fragment protilátky, ktoré sa špecificky viažu na RG1 polypeptid, a imunokonjugát

- (51) F28D 5/00, F28F 13/00  
(11) 288150  
(21) 5033-2010  
(22) 2.9.2010  
(40) 2.3.2012  
(73) Štibrányi Ladislav, doc. Ing., CSc., Bratislava, SK; Timár Pavel, Doc. Ing., CSc., Bratislava, SK;  
(72) Štibrányi Ladislav, doc. Ing., CSc., Bratislava, SK; Timár Pavel, Doc. Ing., CSc., Bratislava, SK;  
(74) Kováčik Štefan, Ing., Bratislava, SK;  
(54) Spôsob prenosu tepla na teplovýmenné plochy výmenníka tepla v technologických procesoch a zariadenie na vykonávanie tohto spôsobu

(51)	(11)	(51)	(11)	(51)	(11)	(51)	(11)
A61K 47/00	288144	A61N 5/00	288148	C07C 311/00	288145	C07K 16/00	288147
A61M 5/00	288151	C07C 205/00	288149	C07D 491/00	288146	F28D 5/00	288150

**FB9A**

**Zastavené konania o patentových prihláškach**

(21)

58-2010  
84-2010

**FD9A**

**Zastavené konania pre nezaplatenie poplatku**

(21)

1138-2003  
5054-2006

**MK4A**

**Zaniknuté patenty uplynutím doby platnosti**

(11)	Dátum zániku	(11)	Dátum zániku	(11)	Dátum zániku	(11)	Dátum zániku
279609	07.10.2013	280358	11.10.2013	281035	04.10.2013	281192	06.10.2013
279669	01.10.2013	280624	04.10.2013	281041	25.10.2013	281241	13.10.2013
279911	27.10.2013	280627	04.10.2013	281066	05.10.2013	282483	01.10.2013
280335	04.10.2013	280949	04.10.2013	281090	21.10.2013	283654	01.10.2013

**MM4A**

**Zaniknuté patenty pre nezaplatenie udržiavacích poplatkov**

(11)	Dátum zániku	(11)	Dátum zániku	(11)	Dátum zániku	(11)	Dátum zániku
280737	09.03.2013	282320	01.03.2013	285119	20.03.2013	287766	13.03.2013
280847	27.03.2013	282355	13.03.2013	285139	04.03.2013	287808	28.03.2013
280849	07.03.2013	282715	23.03.2013	285693	05.03.2013	287813	04.03.2013
281079	15.03.2013	283001	11.03.2013	285802	14.03.2013	287834	13.03.2013
281530	07.03.2013	284405	12.03.2013	285978	08.03.2013	287897	23.03.2013
281614	31.03.2013	284470	01.03.2013	286678	07.03.2013	287926	13.03.2013
281755	09.03.2013	284628	01.03.2013	286977	21.03.2013	288039	23.11.2012
281928	25.03.2013	284706	14.03.2013	287238	13.03.2013		
282317	24.03.2013	285055	30.03.2013	287456	15.03.2013		



## PC4A

## Prevody a prechody práv na patenty

(11) **282702**  
(21) 748-96  
(73) Saneca Pharmaceuticals a. s., Hlohovec, SK;  
Predchádzajúci majiteľ:  
Zentiva, a.s., Bratislava, SK;  
Dátum zápisu do registra: 1.10.2013

---

(11) **282740**  
(21) 183-2000  
(73) Saneca Pharmaceuticals a. s., Hlohovec, SK;  
Predchádzajúci majiteľ:  
Zentiva, a.s., Bratislava, SK;  
Dátum zápisu do registra: 1.10.2013

---

(11) **283805**  
(21) 1155-96  
(73) Saneca Pharmaceuticals a. s., Hlohovec, SK;  
Predchádzajúci majiteľ:  
Zentiva, a.s., Bratislava, SK;  
Dátum zápisu do registra: 2.10.2013

---

(11) **284181**  
(21) 1656-98  
(73) Saneca Pharmaceuticals a. s., Hlohovec, SK;  
Predchádzajúci majiteľ:  
Zentiva, a.s., Bratislava, SK;  
Dátum zápisu do registra: 2.10.2013

---

(11) **284526**  
(21) 1411-99  
(73) Saneca Pharmaceuticals a. s., Hlohovec, SK;  
Predchádzajúci majiteľ:  
Zentiva, a.s., Bratislava, SK;  
Dátum zápisu do registra: 1.10.2013

---

(11) **285320**  
(21) 1597-2002  
(73) Saneca Pharmaceuticals a. s., Hlohovec, SK;  
Predchádzajúci majiteľ:  
Zentiva, a.s., Bratislava, SK;  
Dátum zápisu do registra: 2.10.2013

---

(11) **285547**  
(21) 1595-2002  
(73) Saneca Pharmaceuticals a. s., Hlohovec, SK;  
Predchádzajúci majiteľ:  
Zentiva, a.s., Bratislava, SK;  
Dátum zápisu do registra: 2.10.2013

---

(11) **285548**  
(21) 1623-2002  
(73) Saneca Pharmaceuticals a. s., Hlohovec, SK;  
Predchádzajúci majiteľ:  
Zentiva, a.s., Bratislava, SK;  
Dátum zápisu do registra: 2.10.2013

---

(11) **285890**  
(21) 1770-2001  
(73) XF Technologies B.V., Arnhem, NL;  
Predchádzajúci majiteľ:  
BEHRENS Wolfgang, Gross Ippener, DE;  
Dátum uzavretia zmluvy: 6.6.2013  
Dátum zápisu do registra: 7.10.2013

---

(11) **285907**  
(21) 997-2003  
(73) Červenko Jozef, Ing. arch., Bratislava, SK;  
Predchádzajúci majiteľ:  
ICHC s. r. o., Bratislava, SK;  
Dátum uzavretia zmluvy: 20.6.2013  
Dátum zápisu do registra: 14.10.2013

---

(11) **286076**  
(21) 228-2003  
(73) Saneca Pharmaceuticals a. s., Hlohovec, SK;  
Predchádzajúci majiteľ:  
Zentiva, a.s., Bratislava, SK;  
Dátum zápisu do registra: 1.10.2013

---

(11) **286086**  
(21) 225-2003  
(73) Saneca Pharmaceuticals a. s., Hlohovec, SK;  
Predchádzajúci majiteľ:  
Zentiva, a.s., Bratislava, SK;  
Dátum zápisu do registra: 1.10.2013

---

(11) **286087**  
(21) 321-2004  
(73) Saneca Pharmaceuticals a. s., Hlohovec, SK;  
Predchádzajúci majiteľ:  
Zentiva, a.s., Bratislava, SK;  
Dátum zápisu do registra: 2.10.2013

---

(11) **286118**  
(21) 1483-2003  
(73) Saneca Pharmaceuticals a. s., Hlohovec, SK;  
Predchádzajúci majiteľ:  
Zentiva, a.s., Bratislava, SK;  
Dátum zápisu do registra: 2.10.2013

---

(11) **286122**  
(21) 227-2003  
(73) Saneca Pharmaceuticals a. s., Hlohovec, SK;  
Predchádzajúci majiteľ:  
Zentiva, a.s., Bratislava, SK;  
Dátum zápisu do registra: 2.10.2013

---

(11) **286233**  
(21) 395-2004  
(73) Saneca Pharmaceuticals a. s., Hlohovec, SK;  
Predchádzajúci majiteľ:  
Zentiva, a.s., Bratislava, SK;  
Dátum zápisu do registra: 1.10.2013

---

(11) **286261**  
(21) 5084-2005  
(73) Saneca Pharmaceuticals a. s., Hlohovec, SK;  
Predchádzajúci majiteľ:  
Zentiva, a.s., Bratislava, SK;  
Dátum zápisu do registra: 1.10.2013

---

(11) **286271**  
(21) 5083-2005  
(73) Saneca Pharmaceuticals a. s., Hlohovec, SK;  
Predchádzajúci majiteľ:  
Zentiva, a.s., Bratislava, SK;  
Dátum zápisu do registra: 1.10.2013

---

(11) **286483**  
(21) 940-2003  
(73) Saneca Pharmaceuticals a. s., Hlohovec, SK;  
Predchádzajúci majiteľ:  
Zentiva, a.s., Bratislava, SK;  
Dátum zápisu do registra: 1.10.2013

---

(11) **286720**  
(21) 233-2001  
(73) Symrise AG, Holzminden, DE; RUHRGAS Aktiengesellschaft, Essen, DE;  
Predchádzajúci majiteľ:  
Symrise GmbH & Co. KG, Holzminden, DE;  
RUHRGAS Aktiengesellschaft, Essen, DE;  
Dátum zápisu do registra: 7.10.2013

---

(11) **287365**  
(21) 258-2003  
(73) Syngenta Limited, Guilford, GB;  
Predchádzajúci majiteľ:  
E.I. du Pont de Nemours and Company, Wilmington, Delaware, US;  
Dátum uzavretia zmluvy: 1.8.2013  
Dátum zápisu do registra: 31.10.2013

---

(11) **287367**  
(21) 867-2002  
(73) Ivax International GmbH, Rapperswil, CH;  
Predchádzajúci majiteľ:  
NSAB, Filial af NeuroSearch Sweden AB, Sverige, Ballerup, DK;  
Dátum uzavretia zmluvy: 29.4.2013  
Dátum zápisu do registra: 3.10.2013

---

(11) **287928**  
(21) 220-2000  
(73) TEIJIN LIMITED, Chuo-ku, Osaka-shi, Osaka, JP;  
Predchádzajúci majiteľ:  
TEIJIN PHARMA LIMITED, Tokyo, JP;  
Dátum uzavretia zmluvy: 1.8.2012  
Dátum zápisu do registra: 29.10.2013

---

(11) **287946**  
(21) 5040-2010  
(73) TEIJIN LIMITED, Chuo-ku, Osaka-shi, Osaka, JP;  
Predchádzajúci majiteľ:  
TEIJIN PHARMA LIMITED, Tokyo, JP;  
Dátum uzavretia zmluvy: 1.8.2012  
Dátum zápisu do registra: 29.10.2013

---

## HC9A

## Zmeny mien

(21) **1609-2001**  
(71) ENCYSIVE PHARMACEUTICALS, INC., New York, New York, US;  
Dátum zápisu do registra: 7.10.2013

---

(21) **1646-2003**  
(71) AbbVie Biotechnology Ltd., Hamilton, BM;  
Dátum zápisu do registra: 14.10.2013

---

**TC4A****Zmeny mien**

(11) **284040**

(21) 1062-98

(73) AbbVie Biotechnology Ltd., Hamilton, BM;

Dátum zápisu do registra: 14.10.2013

---

(11) **286696**

(21) 1608-2001

(73) ENCYSIVE PHARMACEUTICALS, INC., New  
York, New York, US;

Dátum zápisu do registra: 7.10.2013

---

# ČASŤ

**EURÓPSKE PATENTY  
S URČENÍM PRE SLOVENSKÚ REPUBLIKU**

### Kódy na označovanie jednotlivých druhov dokumentov (Štandard WIPO ST. 16)

<b>T1</b>	Preklad patentových nárokov európskej patentevej prihlášky	<b>T3</b>	Preklad európskeho patentového spisu
<b>T2</b>	Opravený preklad patentových nárokov európskej patentevej prihlášky	<b>T4</b>	Opravený preklad európskeho patentového spisu
		<b>T5</b>	Preklad zmeneného európskeho patentového spisu

### Číselné kódy na označovanie bibliografických údajov (Štandard WIPO ST. 9)

<b>(11)</b>	Číslo dokumentu	<b>(62)</b>	Číslo pôvodnej prihlášky v prípade vylúčenej prihlášky
<b>(21)</b>	Číslo prihlášky	<b>(71)</b>	Meno (názov) prihlasovateľa (-ov)
<b>(31)</b>	Číslo prioritnej prihlášky	<b>(72)</b>	Meno pôvodcu (-ov)
<b>(32)</b>	Dátum podania prioritnej prihlášky	<b>(73)</b>	Meno (názov) majiteľa (-ov)
<b>(33)</b>	Krajina alebo regionálna organizácia priority	<b>(74)</b>	Meno (názov) zástupcu (-ov)
<b>(45)</b>	Dátum sprístupnenia prekladu patentového spisu alebo zmeneného patentového spisu	<b>(86)</b>	Číslo podania medzinárodnej prihlášky podľa PCT
<b>(46)</b>	Dátum sprístupnenia prekladu patentových nárokov	<b>(87)</b>	Číslo zverejnenia medzinárodnej prihlášky podľa PCT
<b>(48)</b>	Dátum sprístupnenia opraveného prekladu patentových nárokov alebo patentového spisu	<b>(96)</b>	Číslo a dátum podania európskej patentevej prihlášky
<b>(51)</b>	Medzinárodné patentové triedenie	<b>(97)</b>	Číslo a dátum zverejnenia európskej patentevej prihlášky alebo vydania európskeho patentového spisu
<b>(54)</b>	Názov		

**Poznámka:**

Symbole medzinárodného patentového triedenia uvedené v tomto vestníku zodpovedajú vydaniu 2013.01 Medzinárodného patentového triedenia s platnosťou od 1. januára 2013. Na patentových dokumentoch zverejňovaných úradom a vo vestníku úradu budú v roku 2013 uvádzané iba symboly hlavných skupín MPT 2013.01. V databázach úradu, vo webregistroch na internete a v ostatných výstupoch úradu budú zverejňované údaje týkajúce sa patentov a úžitkových vzorov vrátane ich prihlášok so symbolmi úplnej verzie MPT 2013.01.

### Kódy na označovanie záhlaví oznámení publikovaných vo Vestníku ÚPV SR (Štandard WIPO ST. 17)

<b>BA9A</b>	Sprístupnené preklady a opravené preklady patentových nárokov európskych patentových prihlášok	<b>MA4A</b>	Zaniknuté európske patenty vzdaním sa patentu
<b>FA9A</b>	Zastavené konania o európskych patentových prihláškach z dôvodu späťvzatia	<b>MC4A</b>	Zrušené európske patenty po námietkovom konaní pred EPÚ
<b>GA9A</b>	Zmeny európskych patentových prihlášok na národné prihlášky	<b>MC4A</b>	Zrušené európske patenty
<b>GB9A</b>	Prevody a prechody práv na európske patentevé prihlášky	<b>MG4A</b>	Čiastočne zrušené európske patenty
<b>PD9A</b>	Zmeny dispozičných práv na európske patentevé prihlášky (zálohy)	<b>MK4A</b>	Zaniknuté európske patenty uplynutím doby platnosti
<b>PD9A</b>	Zmeny dispozičných práv na európske patentevé prihlášky (ukončenie zálohov)	<b>MM4A</b>	Zaniknuté európske patenty pre nezaplatenie udržiavacích poplatkov
<b>QA9A</b>	Ponuky licencií na európske patentevé prihlášky	<b>NG4A</b>	Európske patenty zachované v zmenenom znení po námietkovom konaní pred EPÚ
<b>QA9A</b>	Späťvzatia ponúk licencií na európske patentevé prihlášky	<b>PC4A</b>	Prevody a prechody práv na európske patenty
<b>QB9A</b>	Licenčné zmluvy registrované alebo udelené na európske patentevé prihlášky	<b>PD4A</b>	Zmeny dispozičných práv na európske patenty (zálohy)
<b>QC9A</b>	Ukončenie platnosti licenčných zmlúv na európske patentevé prihlášky	<b>PD4A</b>	Zmeny dispozičných práv na európske patenty (ukončenie zálohov)
		<b>QA4A</b>	Ponuky licencií na európske patenty
		<b>QA4A</b>	Späťvzatia ponúk licencií na európske patenty
		<b>QB4A</b>	Licenčné zmluvy registrované alebo udelené na európske patenty
		<b>QC4A</b>	Ukončenie platnosti licenčných zmlúv na európske patenty
		<b>SB4A</b>	Európske patenty zapísané do registra po odtajnení
		<b>SC4A</b>	Sprístupnené preklady a opravené preklady európskych patentových spisov
		<b>SC4A</b>	Sprístupnené preklady zmenených európskych patentových spisov

## Opravy a zmeny

### Opravy v európskych patentových prihláškach

- HA9A** Doplnenie pôvodcu (-ov)
- HB9A** Opravy mien
- HC9A** Zmeny mien
- HD9A** Opravy adries
- HE9A** Zmeny adries
- HF9A** Opravy dátumov
- HG9A** Opravy zatriedenia podľa MPT
- HH9A** Opravy chýb alebo zmeny všeobecne
- HK9A** Opravy tlačových chýb vo Vestníku ÚPV SR

### Opravy v európskych patentoch

- TA4A** Doplnenie pôvodcu (-ov)
- TB4A** Opravy mien
- TC4A** Zmeny mien
- TD4A** Opravy adries
- TE4A** Zmeny adries
- TF4A** Opravy dátumov
- TG4A** Opravy zatriedenia podľa MPT
- TH4A** Opravy chýb alebo zmeny všeobecne
- TK4A** Opravy tlačových chýb vo Vestníku ÚPV SR

**SC4A Sprístupnené preklady európskych patentových spisov**

(11)	(51)	(11)	(51)	(11)	(51)	(11)	(51)
E 14784	C07D 487/00	E 14841	H04L 27/00	E 14898	H02P 6/00	E 14955	B65D 85/00
E 14785	A61K 39/00	E 14842	H04L 1/00	E 14899	F42B 33/00	E 14956	B65G 1/00
E 14786	G10L 21/00	E 14843	C08F 297/00	E 14900	C07K 16/00	E 14957	F41A 5/00
E 14787	C07D 491/00	E 14844	B65D 6/00	E 14901	F04D 29/00	E 14958	B23K 26/00
E 14788	B21B 27/00	E 14845	A61K 9/00	E 14902	B60R 13/00	E 14959	B65D 43/00
E 14789	A61F 2/00	E 14846	C07D 233/00	E 14903	C07C 209/00	E 14960	B44F 1/00
E 14790	B23K 35/00	E 14847	E04C 3/00	E 14904	B02C 13/00	E 14961	A47G 9/00
E 14791	C07D 239/00	E 14848	G07B 15/00	E 14905	C12N 15/00	E 14962	G01R 15/00
E 14792	A22C 13/00	E 14849	A61K 31/00	E 14906	B05C 17/00	E 14963	C23C 22/00
E 14793	A23K 1/00	E 14850	C05D 3/00	E 14907	C07C 231/00	E 14964	C07D 487/00
E 14794	A01N 43/00	E 14851	C05F 11/00	E 14908	F24J 2/00	E 14965	D03D 13/00
E 14795	C12N 9/00	E 14852	E04F 13/00	E 14909	A61N 5/00	E 14966	A61K 47/00
E 14796	C07C 315/00	E 14853	C07D 209/00	E 14910	C07C 315/00	E 14967	C07D 487/00
E 14797	E04F 13/00	E 14854	F16B 7/00	E 14911	A61K 9/00	E 14968	C07D 401/00
E 14798	E04B 2/00	E 14855	C23C 22/00	E 14912	E05D 11/00	E 14969	C07C 233/00
E 14799	C07K 16/00	E 14856	C07D 213/00	E 14913	H05B 3/00	E 14970	C07K 14/00
E 14800	A61K 9/00	E 14857	A61K 31/00	E 14914	A61K 9/00	E 14971	B23C 1/00
E 14801	A61K 33/00	E 14858	C12N 15/00	E 14915	B01D 53/00	E 14972	B03C 3/00
E 14802	A61K 33/00	E 14859	F16J 15/00	E 14916	B65G 65/00	E 14973	A61K 31/00
E 14803	A61F 9/00	E 14860	A61K 9/00	E 14917	A61K 31/00	E 14974	B29D 30/00
E 14804	B21B 27/00	E 14861	A61K 38/00	E 14918	C07D 401/00	E 14975	H01R 43/00
E 14805	C22C 1/00	E 14862	B01D 9/00	E 14919	H04L 1/00	E 14976	A61K 31/00
E 14806	A61K 9/00	E 14863	C12N 9/00	E 14920	C07D 401/00	E 14977	C07K 16/00
E 14807	C07D 213/00	E 14864	E01H 1/00	E 14921	A01N 43/00	E 14978	C07K 14/00
E 14808	B62D 65/00	E 14865	F04B 35/00	E 14922	C07D 213/00	E 14979	H04L 27/00
E 14809	C07K 1/00	E 14866	B26D 7/00	E 14923	A61K 31/00	E 14980	A61K 9/00
E 14810	C07C 255/00	E 14867	C08K 9/00	E 14924	G01T 1/00	E 14981	C07C 233/00
E 14811	H04W 76/00	E 14868	A47K 10/00	E 14925	F41J 5/00	E 14982	A61K 31/00
E 14812	B01J 2/00	E 14869	B29B 17/00	E 14926	B62D 21/00	E 14983	C03B 5/00
E 14813	A61K 31/00	E 14870	C12N 15/00	E 14927	A61K 31/00	E 14984	C07D 471/00
E 14814	C07D 401/00	E 14871	C07D 207/00	E 14928	A61K 31/00	E 14985	G01R 31/00
E 14815	G06K 19/00	E 14872	H04W 4/00	E 14929	C10J 1/00	E 14986	B02C 13/00
E 14816	B01F 15/00	E 14873	H04N 5/00	E 14930	A61K 31/00	E 14987	C07D 401/00
E 14817	A61M 25/00	E 14874	C08G 63/00	E 14931	A01N 41/00	E 14988	C07D 231/00
E 14818	E02D 17/00	E 14875	B62D 65/00	E 14932	C07D 417/00	E 14989	B23C 3/00
E 14819	C07K 16/00	E 14876	C07H 21/00	E 14933	G06K 5/00	E 14990	H03F 3/00
E 14820	C07D 403/00	E 14877	F16H 1/00	E 14934	A61F 13/00	E 14991	A61K 47/00
E 14821	G01N 33/00	E 14878	C08G 69/00	E 14935	B41J 2/00	E 14992	C07D 498/00
E 14822	B23K 7/00	E 14879	B01F 7/00	E 14936	B67D 3/00	E 14993	C07K 16/00
E 14823	C07D 215/00	E 14880	F04B 39/00	E 14937	C07D 498/00	E 14994	A61M 5/00
E 14824	H01B 13/00	E 14881	G03G 21/00	E 14938	B65D 1/00	E 14995	C07D 401/00
E 14825	A61K 45/00	E 14882	C12N 15/00	E 14939	G01N 33/00	E 14996	A61K 31/00
E 14826	A61K 31/00	E 14883	C07D 213/00	E 14940	B21D 5/00	E 14997	A61K 33/00
E 14827	C07D 309/00	E 14884	A61K 9/00	E 14941	A61K 51/00	E 14998	C07H 1/00
E 14828	G01M 17/00	E 14885	C07D 295/00	E 14942	C07D 311/00	E 14999	H02P 9/00
E 14829	C07D 401/00	E 14886	B23Q 1/00	E 14943	E05D 11/00	E 15000	A61K 31/00
E 14830	C07D 473/00	E 14887	B60N 2/00	E 14944	A61K 35/00	E 15001	C07D 207/00
E 14831	F16J 15/00	E 14888	C12N 15/00	E 14945	A61K 8/00	E 15002	A63G 27/00
E 14832	C07D 417/00	E 14889	B65D 1/00	E 14946	B32B 17/00	E 15003	C08K 3/00
E 14833	B60N 2/00	E 14890	B65D 6/00	E 14947	C09C 1/00	E 15004	B01D 53/00
E 14834	B23K 37/00	E 14891	B23K 9/00	E 14948	C07K 16/00	E 15005	A24D 3/00
E 14835	C07D 311/00	E 14892	F16F 15/00	E 14949	A01N 63/00	E 15006	B60R 7/00
E 14836	B29B 17/00	E 14893	C07D 405/00	E 14950	G06F 13/00	E 15007	A61K 9/00
E 14837	B32B 37/00	E 14894	C12N 5/00	E 14951	G01F 3/00	E 15008	H05K 1/00
E 14838	A23G 3/00	E 14895	C07H 17/00	E 14952	B31B 1/00	E 15009	F01C 1/00
E 14839	C07D 305/00	E 14896	C07C 209/00	E 14953	H04W 92/00		
E 14840	E04F 17/00	E 14897	H02K 15/00	E 14954	H02P 1/00		

(51) **A01N 41/00, A01P 13/00**

(11) **E 14931**

(96) 10722304.2, 19.5.2010

(97) 2434884, 31.7.2013

(31) 09007061

(32) 27.5.2009

(33) EP

(73) Bayer Cropscience AG, Monheim, DE;

(72) GATZWEILER Elmar, Büdingen, DE; TRABOLD Klaus, Heidelberg, DE; HACKER Erwin, Hochheim, DE; ZIEMER Frank, Kriftel, DE; ANGERMANN Alfred, Kriftel, DE;

(74) inventa Patentová a známková kancelária s.r.o., Bratislava, SK;

(86) PCT/EP2010/003065

(87) WO 2010/136146

(54) **Synergistické herbicídne kompozície, obsahujúce tembotrion**

(51) **A01N 43/00, A61K 31/00, A61K 45/00**

(11) **E 14921**

(96) 08755284.0, 12.5.2008

(97) 2146721, 10.7.2013

(31) 938089 P

(32) 15.5.2007

(33) US

(73) Otsuka Pharmaceutical Co., Ltd., Tokyo, JP;

(72) LIU Yongge, Rockville, Maryland, US; KAMBAYASHI Junichi, Rockville, Maryland, US;

(74) PATENTSERVIS BRATISLAVA, a. s., Bratislava, SK;

(86) PCT/US2008/063374

(87) WO 2008/144269

(54) **Spôsoby použitia antagonistov vazopresínu s antracyklínovými chemoterapeutickými činidlami na zníženie kardiotoxicity a/alebo zlepšenie prežívania**

(51) **A01N 43/00, A01N 47/00, C07D 213/00, A01N 61/00, A01N 57/00**

(11) **E 14794**

(96) 03716661.8, 18.3.2003

(97) 1484970, 26.6.2013

(31) 365764 P

(32) 19.3.2002

(33) US

(73) E.I. DU PONT DE NEMOURS AND COMPANY, Wilmington, Delaware, US;

(72) FOOR Stephen Ray, Hockessin, DE, US; WALKER Michael Paul DI, US;

(74) PATENTSERVIS Bratislava a. s., Bratislava, SK;

(86) PCT/US2003/008205

(87) WO 2003/079788

(54) **Benzamidy a kompozície obsahujúce benzamidy na použitie ako fungicídy**

(51) **A01N 63/00, A61K 38/00**

(11) **E 14949**

(96) 07799765.8, 23.7.2007

(97) 2048955, 21.8.2013

(31) 832497 P, 920260 P

(32) 21.7.2006, 27.3.2007

(33) US, US

(73) California Institute of Technology, Pasadena CA, US;

(72) WANG Pin, Arcadia, CA, US; YANG Lili, Arcadia, CA, US; BALTIMORE David, Pasadena, CA, US;

(74) Hörmannová Zuzana, Ing., Bratislava, SK;

(86) PCT/US2007/074142

(87) WO 2008/011636

(54) **Cielený prenos génov pre vakcináciu dendritickými bunkami**

(51) **A22C 13/00, B32B 27/00**

(11) **E 14792**

(96) 09743873.3, 27.10.2009

(97) 2398332, 19.6.2013

(31) 102009009876

(32) 20.2.2009

(33) DE

(73) KUHNE ANLAGENBAU GmbH, St. Augustin/Menden, DE;

(72) SCHIFFMANN Jürgen, Hennef, DE;

(74) PATENTSERVIS Bratislava a. s., Bratislava, SK;

(86) PCT/EP2009/007681

(87) WO 2010/094308

(54) **Jednovrstvová alebo viacvrstvová hadicová potravinárska fólia-ktorú možno údiť, sušiť vzduchom-na balenie potravín, ako aj spôsob jej výroby**

(51) **A23G 3/00**

(11) **E 14838**

(96) 10169437.0, 13.7.2010

(97) 2407032, 3.7.2013

(73) Perfetti Van Melle S.p.A., Lainate, IT;

(72) Bottini Alessandro, Lainate (MI), IT; Hernandez Tantina Jorge, Lainate (MI), IT;

(74) FAJNOR IP, s. r. o., Bratislava, SK;

(54) **Lisovaním vytvorená lízanka plnená čokoládou a jej spôsob výroby**

(51) **A23K 1/00**

(11) **E 14793**

(96) 03767636.8, 25.11.2003

(97) 1571918, 19.6.2013

(31) 319843

(32) 16.12.2002

(33) US

(73) Evonik Degussa GmbH, Essen, DE;

(72) DÜBNER Frank, Friedberg, DE; KAEPPE Friederike, Gründau, DE; KELLE Ralf, Gütersloh, DE; LOTTER Hermann, Altenstadt, DE; POHLISCH Joachim, Gelnhausen, DE; WECKBECKER Christoph, Gründau, DE; CALDWELL Paul, Omaha, NE, US; KALIVODA Lee, Omaha, NE, US;

(74) inventa Patentová a známková kancelária s.r.o., Bratislava, SK;

(86) PCT/EP2003/013200

(87) WO 2004/054381

(54) **Prísada do krmív obsahujúca L-lyzín so zlepšenou odolnosťou proti oderu a spôsob jej výroby**



(51) **A24D 3/00**  
**(11) E 15005**  
 (96) 10790723.0, 23.11.2010  
 (97) 2503911, 10.7.2013  
 (31) 09252666  
 (32) 23.11.2009  
 (33) EP  
 (73) Philip Morris Products S.A., Neuchâtel, CH;  
 (72) BESSO Clément, Neuchâtel, CH; KUERSTEINER Charles, Jouxens-Mézery, CH;  
 (74) PATENTSERVIS Bratislava a. s., Bratislava, SK;  
 (86) PCT/EP2010/007085  
 (87) WO 2011/060961  
**(54) Nový segment filtra obsahujúci substrát s látkou na modifikáciu dymu**

(51) **A47G 9/00, B26D 3/00, B29C 44/00**  
**(11) E 14961**  
 (96) 08749187.4, 28.4.2008  
 (97) 2146836, 5.6.2013  
 (31) 102007020850, 102007034136  
 (32) 2.5.2007, 21.7.2007  
 (33) DE, DE  
 (73) Celloflex International GmbH & Co. KG, Freudenberg, DE;  
 (72) KÖHLER Peter, Freudenberg, DE;  
 (74) Hörmannová Zuzana, Ing., Bratislava, SK;  
 (86) PCT/EP2008/003415  
 (87) WO 2008/135191  
**(54) Spôsob výroby tvarovo rezaného predmetu z penového materiálu**

(51) **A47K 10/00**  
**(11) E 14868**  
 (96) 09741566.5, 8.4.2009  
 (97) 2280629, 10.7.2013  
 (31) 7112008  
 (32) 5.5.2008  
 (33) AT  
 (73) Hagleitner Hans Georg, Zell am See, AT;  
 (72) Hagleitner Hans Georg, Zell am See, AT;  
 (74) ROTT, RŮŽIČKA & GUTTMANN, Bratislava, SK;  
 (86) PCT/AT2009/000142  
 (87) WO 2009/135235  
**(54) Dávkovač papiera**

(51) **A61F 2/00**  
**(11) E 14789**  
 (96) 10725328.8, 4.6.2010  
 (97) 2440157, 24.7.2013  
 (31) 185428 P  
 (32) 9.6.2009  
 (33) US  
 (73) Novartis AG, Basel, CH;  
 (72) DOWNER David Anthony, Fort Worth Texas, US; BROWN Kyle, Fort Worth Texas, US; YAN Dengzhu, Arlington Texas, US; PROULX Marshall Keith, Keller Texas, US; MUCHHALA Sushant, Kennedale Texas, US; TRAN Tu Cam, Grapevine Texas, US;  
 (74) PATENTSERVIS BRATISLAVA, a. s., Bratislava, SK;

(86) PCT/US2010/037374  
 (87) WO 2010/144318  
**(54) Dodávková sústava vnútroočnej šošovky**

(51) **A61F 9/00, A61B 18/00**  
**(11) E 14803**  
 (96) 10720216.0, 7.5.2010  
 (97) 2437700, 26.6.2013  
 (31) 477175  
 (32) 3.6.2009  
 (33) US  
 (73) Alcon Research, Ltd., Fort Worth, Texas, US;  
 (72) JIA Guangyao, Irvine California, US; SUSSMAN Glenn Robert, Laguna Niguel California, US;  
 (74) PATENTSERVIS BRATISLAVA, a. s., Bratislava, SK;  
 (86) PCT/US2010/033949  
 (87) WO 2010/141181  
**(54) Zariadenie na pretrhnutie puzdra s flexibilným zahrievacím prvkom majúcim nastaviateľný prechodový krčok**

(51) **A61F 13/00, B29B 15/00, B29D 28/00**  
**(11) E 14934**  
 (96) 10754574.1, 13.8.2010  
 (97) 2467250, 10.7.2013  
 (31) BO20090553  
 (32) 20.8.2009  
 (33) IT  
 (73) OFFICINE MACCAFERRI S.p.A., Zola Predosa (BO), IT;  
 (72) FERRAILOLO Francesco, Ca' de' Fabbri (Bologna), IT;  
 (74) PATENTSERVIS Bratislava a. s., Bratislava, SK;  
 (86) PCT/IB2010/053667  
 (87) WO 2011/021137  
**(54) Krycia štruktúra zeminy a zariadenie a spôsob výroby uvedenej štruktúry**

(51) **A61K 8/00, A61Q 7/00, A61Q 19/00, A61K 38/00, A61P 17/00**  
**(11) E 14945**  
 (96) 03712652.1, 5.3.2003  
 (97) 1482967, 15.5.2013  
 (31) RM20020119  
 (32) 5.3.2002  
 (33) IT  
 (73) GEYMONAT S.p.A., Anagni FR, IT;  
 (72) MAGLIONE Domenico, Anagni, IT; BATTISTI Mauro, Carpineto, IT; CONTI Ettore, Rocca di Papa, IT; SALVIA Giuseppe, Catania, IT; TUCCI Marina, Anagni, IT;  
 (74) Hörmannová Zuzana, Ing., Bratislava, SK;  
 (86) PCT/IT2003/000132  
 (87) WO 2003/074075  
**(54) Farmaceutické a kozmetické prostriedky zahŕňajúce PLGF-1**

- (51) **A61K 9/00, A61K 47/00**  
**(11) E 14806**  
(96) 10175337.4, 3.9.2010  
(97) 2425814, 19.6.2013  
(73) Novagali Pharma S.A., Evry, FR;  
(72) Lallemand Frédéric, Fresnes, FR; Garrigue Jean-Sébastien, Verrières le Buisson, FR;  
(74) Belička Ivan, Ing., Banská Bystrica, SK;  
**(54) Emulzia typu voda v oleji určená na liečbu ochorení oka**
- 
- (51) **A61K 9/00, A61K 31/00**  
**(11) E 14980**  
(96) 10735130.6, 15.7.2010  
(97) 2453872, 21.8.2013  
(31) 226469 P  
(32) 17.7.2009  
(33) US  
(73) Alcon Research, Ltd., Fort Worth, TX, US;  
(72) WALL Michael, G., Fort Worth Texas, US;  
(74) Bušová Eva, JUDr., Bratislava, SK;  
(86) PCT/US2010/042085  
(87) WO 2011/008923  
**(54) Dávkovacia schéma podávania olopatadín nosového spreja pre deti**
- 
- (51) **A61K 9/00, A61K 47/00, A61K 31/00**  
**(11) E 14884**  
(96) 06707447.6, 16.2.2006  
(97) 1855650, 5.12.2012  
(31) 0501949, 671635 P  
(32) 25.2.2005, 15.4.2005  
(33) FR, US  
(73) Galderma S.A., Cham, CH;  
(72) ZARIF Leila, Peymeinade, FR; PEDRASSI Gérald, Draguignan, FR; BRZOKEWICZ Alain, VALBONNE, FR;  
(74) inventa Patentová a známková kancelária s.r.o., Bratislava, SK;  
(86) PCT/EP2006/002074  
(87) WO 2006/089804  
**(54) Vodný topický gél vysokej stability na báze metronidazolu a spôsob prípravy**
- 
- (51) **A61K 9/00, A61K 39/00**  
**(11) E 14914**  
(96) 10252043.4, 3.12.2010  
(97) 2356983, 20.2.2013  
(31) 283518 P  
(32) 3.12.2009  
(33) US  
(73) Novartis AG, Basel, CH;  
(72) Rueckl Harald, Alsfeld, DE; Scheffczik Hanno, Marburg, DE; Santry Barbara, Drumree, Co. Meath, IE;  
(74) Hörmannová Zuzana, Ing., Bratislava, SK;  
**(54) Cirkulácia zložiek počas homogenizácie emulzií**
- 
- (51) **A61K 9/00, A61K 31/00**  
**(11) E 15007**  
(96) 06802215.1, 24.8.2006  
(97) 1926476, 10.4.2013  
(31) 712150 P
- (32) 29.8.2005  
(33) US  
(73) Sanofi-Aventis U.S. LLC, Bridgewater, NJ, US;  
(72) JACOBS Irwin C., Eureka, Missouri, US; HIGGINS John D., Paris, FR; GUILLOT Micael, Phoenixville, Pennsylvania, US; FRANSON Nancy M., Collegeville, Pennsylvania, US; ROCCO William L., Reading, Pennsylvania, US; ABU-IZZA Khawla Abdullah, Highland Mills, New York, US;  
(74) inventa Patentová a známková kancelária s.r.o., Bratislava, SK;  
(86) PCT/US2006/033022  
(87) WO 2007/027494  
**(54) Amorfné tuhé disperzie 7-chlór-N,N,5-trimetyl-4-oxo-3-fenyl-3,5-dihydro-4H-pyridazinol-[4,5-b]indol-1-acetamidu**
- 
- (51) **A61K 9/00**  
**(11) E 14860**  
(96) 10714413.1, 12.4.2010  
(97) 2419086, 26.6.2013  
(31) 169066 P  
(32) 14.4.2009  
(33) US  
(73) Bristol-Myers Squibb Company, Princeton, NJ, US;  
(72) HARTLEY Ruiling F., New Brunswick, New Jersey, US; HADDADIN Raja M., New Brunswick, New Jersey, US; QIAN Feng, New Brunswick, New Jersey, US;  
(74) PATENTSERVIS BRATISLAVA, a. s., Bratislava, SK;  
(86) PCT/US2010/030679  
(87) WO 2010/120662  
**(54) Biologicky dostupné prostriedky amorfnej alfa-(N-sulfónamido)acetamidovej zlúčeniny**
- 
- (51) **A61K 9/00**  
**(11) E 14845**  
(96) 10805414.9, 23.8.2010  
(97) 2470166, 14.8.2013  
(31) 200900950, 236223 P  
(32) 24.8.2009, 24.8.2009  
(33) DK, US  
(73) H. Lundbeck A/S, Valby, DK;  
(72) HOJER Astrid-Maria, Virum, DK; DREWES Pernille Gundorf, Virum, DK; KATEB Jens, Malmö, SE;  
(74) Hörmannová Zuzana, Ing., Bratislava, SK;  
(86) PCT/DK2010/050216  
(87) WO 2011/023194  
**(54) Nové kompozície 1-[2-(2,4-dimetylfenylsulfanyl)fenyl]piperazínu**
- 
- (51) **A61K 9/00, A61K 31/00**  
**(11) E 14800**  
(96) 05758495.5, 29.6.2005  
(97) 1786403, 24.7.2013  
(31) 102004032103, 890707  
(32) 1.7.2004, 14.7.2004  
(33) DE, US  
(73) Grüenthal GmbH, Aachen, DE;

- (72) BARTHOLOMÄUS Johannes, Dr., Aachen, DE; KUGELMANN Heinrich, Aachen, DE; ARKE-NAU-MARIC Elisabeth, Dr., Köln, DE;
- (74) Tomeš Pavol, Ing., Bratislava, SK;
- (86) PCT/EP2005/006990
- (87) WO 2006/002886
- (54) Orálna dávkovacia forma zabezpečená proti zneužitiu obsahujúca (1R,2R)-3-(3-dimetyl-amino-1-etyl-2-metyl-propyl)-fenol**

- 
- (51) A61K 9/00, A61K 31/00**  
**(11) E 14911**  
 (96) 10179085.5, 10.10.2006  
 (97) 2292219, 12.6.2013  
 (31) 741511 P  
 (32) 1.12.2005  
 (33) US  
 (73) Novartis AG, Basel, CH; LTS LOHMANN Therapie-Systeme AG, Andernach, DE;
- (72) Gargiulo Paul M., New York, NY, US; Lane Roger Michael, New York, NY, US; Platt Beatrix, Hausten, DE; Theobald Frank, Bad Breisig, DE; Wall Bettina, Neuwied-Niederbieber, DE;
- (74) Hörmannová Zuzana, Ing., Bratislava, SK;
- (54) Transdermálny terapeutický systém na podávanie rivastigminu**

- 
- (51) A61K 31/00, A61P 27/00**  
**(11) E 14982**  
 (96) 08799307.7, 8.9.2008  
 (97) 2203160, 17.7.2013  
 (31) 975620 P  
 (32) 27.9.2007  
 (33) US  
 (73) Bausch & Lomb Incorporated, Rochester, NY, US;
- (72) BARTELS Stephen, P., Pittsford NY, US;
- (74) Bušová Eva, JUDr., Bratislava, SK;
- (86) PCT/US2008/075579
- (87) WO 2009/042377
- (54) Farmakologická podporná liečba po filtračných operáciách glaukómu**

- 
- (51) A61K 31/00, A61K 9/00, A61P 1/00**  
**(11) E 14917**  
 (96) 08853916.8, 28.11.2008  
 (97) 2214480, 27.3.2013  
 (31) 991517 P, 85397  
 (32) 30.11.2007, 31.7.2008  
 (33) US, US  
 (73) The Regents of the University of California, Oakland, CA, US;
- (72) DOHIL Ranjan, San Diego CA, US; SCHNEIDER Jerry, La Jolla CA, US;
- (74) Hörmannová Zuzana, Ing., Bratislava, SK;
- (86) PCT/US2008/085064
- (87) WO 2009/070781
- (54) Spôsoby liečby nealkoholickej steatohepatitídy (NASH) pomocou cysteamínových produktov**

- (51) A61K 31/00, A61P 3/00**  
**(11) E 14813**  
 (96) 10704464.6, 9.2.2010  
 (97) 2395991, 29.5.2013  
 (31) 151291 P, 173755 P  
 (32) 10.2.2009, 29.4.2009  
 (33) US, US  
 (73) Amarin Pharmaceuticals Ireland Limited, Dublin 2, IE;
- (72) MANKU Mehar, Mystic, Connecticut, US; OS-TERLOH Ian, Mystic, Connecticut, US; WICKER Pierre, Mystic, Connecticut, US; BRAECKMAN Rene, Mystic, Connecticut, US; SONI Parash, Mystic, Connecticut, US;
- (74) Bušová Eva, JUDr., Bratislava, SK;
- (86) PCT/US2010/023638
- (87) WO 2010/093634
- (54) Použitie etylesteru eikosapentaénovej kyseliny na liečenie hypertriglyceridémie**

- 
- (51) A61K 31/00, A61P 9/00**  
**(11) E 14996**  
 (96) 11189346.7, 11.4.2006  
 (97) 2420234, 10.7.2013  
 (31) 670204 P  
 (32) 11.4.2005  
 (33) US  
 (73) Abbott Laboratories, Abbott Park, Illinois, US;
- (72) Zhu Guidong, Gurnee, IL Illinois, US; Gong Jianchun, Deerfield, IL Illinois, US; Gandhi Virajkumar B., Gurnee, IL Illinois, US; Penning Thomas D., Elmhurst, IL Illinois, US; Giranda Vincent, Gurnee, IL Illinois, US;
- (74) ROTT, RŮŽIČKA & GUTTMANN, Bratislava, SK;
- (54) 1H-benzimidazol-4-karboxamidy substituované v polohe 2 kvartérnym uhlíkom ako inhibitory PARP na použitie pri liečení rakoviny**

- 
- (51) A61K 31/00**  
**(11) E 14976**  
 (96) 09708402.4, 28.1.2009  
 (97) 2303267, 3.7.2013  
 (31) 25879  
 (32) 4.2.2008  
 (33) US  
 (73) Pfizer Limited, Sandwich, Kent, GB;
- (72) BUTCHER Kenneth John, Kent, GB;
- (74) Bušová Eva, JUDr., Bratislava, SK;
- (86) PCT/IB2009/050351
- (87) WO 2009/098612
- (54) Polymorfna forma [1,2,4] triayolo [4,3-A]pyridínové deriváty pre liečbu zápalových ochorení**

- 
- (51) A61K 31/00, A61P 43/00**  
**(11) E 14930**  
 (96) 07809679.9, 19.6.2007  
 (97) 2066324, 29.5.2013  
 (31) 455356  
 (32) 19.6.2006  
 (33) US  
 (73) CEPHALON, INC., Frazer, PA, US;

- (72) CHATTERJEE Sankar, Wynnewood, PA, US; DIEBOLD James L., East Norriton, PA, US; DUNN Derek, Coatesville, PA, US; HUDKINS Robert L., Chester Springs, PA, US; DANDU Reddeppareddy, Downingtown, PA, US; WELLS Gregory J., West Chester, PA, US; ZULLI Allison L., Wayne, PA, US;
- (74) Hörmannová Zuzana, Ing., Bratislava, SK;
- (86) PCT/US2007/014300
- (87) WO 2007/149451
- (54) Cykloalkánopyrolokarbazolové deriváty a ich použitie ako inhibítory PARP, VEGFR2 a MLK3**

- 
- (51) A61K 31/00, A61P 31/00**  
**(11) E 14973**  
(96) 10177533.6, 27.1.2003  
(97) 2279737, 31.10.2012  
(31) 0200951  
(32) 28.1.2002  
(33) FR  
(62) 03709903.3  
(73) ASTRA ZENECA HOLDING FRANCE, Rueil Malmaison, FR;
- (72) Aszodi Jozsef, Pontault-Combault, FR; Fromentin Claude, Paris, FR; Lampilas Maxime, Paris, FR; Rowlands David Alun, East Sussex TN 354 EE, GB;
- (74) Hörmannová Zuzana, Ing., Bratislava, SK;
- (54) Heterocyklické zlúčeniny, ktoré sú aktívne ako inhibítory beta-laktamázy**

- 
- (51) A61K 31/00, A61P 17/00, A61P 19/00, A61P 27/00, A61P 35/00**  
**(11) E 14857**  
(96) 03707846.6, 11.2.2003  
(97) 1478358, 3.7.2013  
(31) 354950 P  
(32) 11.2.2002  
(33) US  
(73) Bayer HealthCare LLC, Tarrytown, NY, US;
- (72) DUMAS Jacques, Bethany, CT, US; SCOTT William J., Guilford, CT, US; ELTING James, Madison, CT, US; HATOUM-MAKDAD Holia, Hamden, CT, US;
- (74) MAJLINGOVÁ & PARTNERS, s. r. o., Bratislava, SK;
- (86) PCT/US2003/004103  
(87) WO 2003/068228
- (54) Sorafenib tozylát na liečenie ochorení charakterizovaných abnormálnou angiogenezou**

- 
- (51) A61K 31/00, A61P 31/00, C07D 215/00**  
**(11) E 14826**  
(96) 06778083.3, 31.7.2006  
(97) 1912648, 10.4.2013  
(31) 05107164  
(32) 3.8.2005  
(33) EP  
(73) Janssen Pharmaceutica NV, Beerse, BE;
- (72) GUILLEMONT J. E. G., Val de Reuil Cedex, FR; PASQUIER E. T. J., Val de Reuil Cedex, FR; LANÇOIS David Francis Alain, Val de Reuil

- Cedex, FR; ANDRIES Koenraad Jozef Lodewijk Marcel, Beerse, BE; KOUL Anil, Beerse, BE; BACKX Leo Jacobus Jozef, Beerse, BE; MEERPOEL Lieven, Beerse, BE;
- (74) inventa Patentová a známková kancelária s.r.o., Bratislava, SK;
- (86) PCT/EP2006/064858  
(87) WO 2007/014941
- (54) Chinolínové deriváty ako antibakteriálne činidlá**

- 
- (51) A61K 31/00, A61K 45/00, A61P 29/00**  
**(11) E 14923**  
(96) 08797177.6, 5.8.2008  
(97) 2190431, 3.7.2013  
(31) 955044 P  
(32) 10.8.2007  
(33) US  
(73) Bausch & Lomb Incorporated, Rochester, NY, US;
- (72) WARD Keith Wayne, Ontario, NY, US; BUCOLO Claudio, Catania, IT;
- (74) Bušová Eva, JUDr., Bratislava, SK;
- (86) PCT/US2008/072201  
(87) WO 2009/023471
- (54) Kompozície obsahujúce disociované agonisty glukokortikoidných receptorov na liečbu alebo reguláciu zápalov predného segmentu oka**

- 
- (51) A61K 31/00, A61P 9/00**  
**(11) E 14849**  
(96) 07846885.7, 23.11.2007  
(97) 2091537, 22.5.2013  
(31) 06024308, 06025263  
(32) 23.11.2006, 6.12.2006  
(33) EP, EP  
(73) Sinoxa Pharma GmbH, Berlin, DE;
- (72) REITER Rudolf, Appenzell, CH; TACK Johannes, Berlin, DE; HOROWSKI Reinhard, Berlin, DE;
- (74) Tomeš Pavol, Ing., Bratislava, SK;
- (86) PCT/EP2007/010360  
(87) WO 2008/061805
- (54) Farmaceutické prostriedky na liečbu kapilárnej arteriopatie**

- 
- (51) A61K 31/00, A61K 45/00, A61P 15/00**  
**(11) E 15000**  
(96) 05745467.0, 11.5.2005  
(97) 1750766, 3.7.2013  
(31) 04076402, 04078033, 04078380, 04078381, 04078455  
(32) 11.5.2004, 4.11.2004, 13.12.2004, 13.12.2004, 21.12.2004  
(33) EP, EP, EP, EP, EP  
(73) Emotional Brain B.V., Almere, NL;
- (72) TUITEN Jan Johan Adriaan, Almere, NL;
- (74) PATENTSERVIS BRATISLAVA, a. s., Bratislava, SK;
- (86) PCT/NL2005/000355  
(87) WO 2005/107810
- (54) Farmaceutické formulácie a ich použitie v liečbe ženskej sexuálnej dysfunkcie**

- (51) **A61K 31/00**  
 (11) **E 14928**  
 (96) 10011221.8, 27.1.2004  
 (97) 2366396, 7.8.2013  
 (73) Gilead Sciences, Inc., Foster City, CA, US;  
 (72) Belardinelli Luiz, Palo Alto, CA, US; Rosner Mitchell, Mountain View, CA, US;  
 (74) Bušová Eva, JUDr., Bratislava, SK;  
 (54) **Perfúzne zobrazovanie myokardu za použitia agonistov receptora adenozinu**

- (51) **A61K 31/00, A61K 9/00**  
 (11) **E 14927**  
 (96) 04705715.3, 27.1.2004  
 (97) 1708721, 7.8.2013  
 (73) Gilead Sciences, Inc., Foster City, CA, US;  
 (72) BELARDINELLI Luiz, Palo Alto, CA, US; ROSNER Mitchell, Mountain View, CA, US;  
 (74) Bušová Eva, JUDr., Bratislava, SK;  
 (86) PCT/US2004/002304  
 (87) WO 2005/082379  
 (54) **Perfúzne zobrazovanie myokardu za použitia agonistov receptora adenozinu**

- (51) **A61K 33/00, A61P 19/00, A61K 31/00**  
 (11) **E 14802**  
 (96) 10185891.8, 6.5.2004  
 (97) 2266585, 26.6.2013  
 (31) 200300691, 200300932, 200301820, 528442 P  
 (32) 7.5.2003, 20.6.2003, 9.12.2003, 9.12.2003  
 (33) DK, DK, DK, US  
 (73) Osteologix A/S, Copenhagen, DK;  
 (72) Christgau Stephan, Gentofte, DK; Hansen Christian, Vedbaek, DK; Andersen Jens, Vedbaek, DK; Nilsson Henrik, Feusisberg, CH;  
 (74) PATENTSERVIS BRATISLAVA, a. s., Bratislava, SK;  
 (54) **Vo vode rozpustné soli stroncia na použitie v liečbe stavov chrupavky a/alebo kosti**

- (51) **A61K 33/00, A61P 19/00, A61K 9/00**  
 (11) **E 14997**  
 (96) 04731307.7, 6.5.2004  
 (97) 1622629, 10.7.2013  
 (31) 200300691, 200301043, 200301821, 528409 P  
 (32) 7.5.2003, 8.7.2003, 9.12.2003, 9.12.2003  
 (33) DK, DK, DK, US  
 (73) Osteologix A/S, Copenhagen, DK;  
 (72) HANSEN Christian, Vedbaek, DK; NILSSON Henrik, Copenhagen K, DK; ANDERSEN Jens E. T., Vedbaek, DK; CHRISTGAU Stephan, Gentofte, DK;  
 (74) PATENTSERVIS Bratislava a. s., Bratislava, SK;  
 (86) PCT/DK2004/000326  
 (87) WO 2004/098617  
 (54) **Prostriedok s regulovaným uvoľňovaním obsahujúci soľ stroncia**

- (51) **A61K 33/00, A61P 19/00, A61K 31/00**  
 (11) **E 14801**  
 (96) 06021612.4, 6.5.2004  
 (97) 1745791, 26.6.2013  
 (31) 200300691, 200300932, 200301820, 528442 P

- (32) 7.5.2003, 20.6.2003, 9.12.2003, 9.12.2003  
 (33) DK, DK, DK, US  
 (73) Osteologix A/S, Copenhagen, DK;  
 (72) Hansen Christian, Vedbaek, DK; Nilsson Henrik, Copenhagen K, DK; Andersen Jens E. T., Vedbaek, DK; Christgau Stephan, Gentofte, DK;  
 (74) PATENTSERVIS BRATISLAVA, a. s., Bratislava, SK;  
 (54) **Liečba ochorenia chrupavky/kostí s vo vode rozpustnými soľami stroncia**

- (51) **A61K 35/00, C12Q 1/00, G01N 33/00**  
 (11) **E 14944**  
 (96) 04256814.7, 4.11.2004  
 (97) 1530972, 1.5.2013  
 (31) 715659  
 (32) 17.11.2003  
 (33) US  
 (73) University of Iowa Research Foundation Inc., Iowa City, IA, US;  
 (72) Weinstock Joel, Iowa City, Iowa, US; Elliott David, North Liberty, IA, US;  
 (74) Hörmannová Zuzana, Ing., Bratislava, SK;  
 (54) **Spôsob skríningu parazitárnych preparátov na účinnosť pri prevencii a kontrole chorôb**

- (51) **A61K 38/00**  
 (11) **E 14861**  
 (96) 03768168.1, 24.12.2003  
 (97) 1593391, 21.8.2013  
 (31) 2002373527, 2003187675  
 (32) 25.12.2002, 30.6.2003  
 (33) JP, JP  
 (73) Komori Hiromichi, Koganei-shi, Tokyo, JP; Haro Hirotaka, Tokyo, JP;  
 (72) HARO Hirotaka, Meguro-ku, Tokyo, JP;  
 (74) ŽOVICOVÁ & ŽOVIC IP, s. r. o., Bratislava, SK;  
 (86) PCT/JP2003/016580  
 (87) WO 2004/058296  
 (54) **Prostriedok na liečbu degenerácie medzistavcových platničiek**

- (51) **A61K 39/00, C07K 19/00, C07K 14/00**  
 (11) **E 14785**  
 (96) 11188266.8, 10.12.2007  
 (97) 2417983, 26.6.2013  
 (31) 644924  
 (32) 22.12.2006  
 (33) US  
 (73) Wyeth LLC, Madison, NJ, US;  
 (72) Hausdorff William P., Woluwe-Saint-Lambert, BE; Siber George Rainer, New York, NY, US; Paradiso Peter R., Valley Forge, PA, US; Prasad A. Krishna, Chapel Hill, NC, US;  
 (74) Bušová Eva, JUDr., Bratislava, SK;  
 (54) **Multivalentná kompozícia obsahujúca konjugát pneumokokového polysacharidu a proteínu**

- (51) **A61K 45/00, A61K 31/00, A61P 27/00, A61P 43/00**  
**(11) E 14825**  
 (96) 06780961.6, 11.7.2006  
 (97) 1905452, 19.6.2013  
 (31) 2005203352  
 (32) 12.7.2005  
 (33) JP  
 (73) Kowa Company, Ltd., Nagoya-shi, Aichi, JP;  
 (72) MIZUNO Ken, Tokyo, JP; MATSUMOTO Jiro, Saitama, JP;  
 (74) ROTT, RŮŽIČKA & GUTTMANN, Bratislava, SK;  
 (86) PCT/JP2006/313740  
 (87) WO 2007/007737  
**(54) Prostriedok na prevenciu alebo liečbu glaukómu**

- (51) **A61K 47/00, C07D 487/00, A61P 35/00**  
**(11) E 14991**  
 (96) 11716146.3, 15.4.2011  
 (97) 2528625, 10.7.2013  
 (31) 201016802, 201006341  
 (32) 6.10.2010, 15.4.2010  
 (33) GB, GB  
 (73) Spirogen Sàrl, St-Légier-La Chiésaz, CH;  
 (72) HOWARD Philip Wilson, London, GB; MASTERSON Luke, London, GB; TIBERGHEN Arnaud, London, GB; FLYGARE John A., South San Francisco, CA, US; GUNZNER Janet L., South San Francisco, CA, US; POLAKIS Paul, South San Francisco, CA, US; POLSON Andrew, South San Francisco, CA, US; RAAB Helga E., South San Francisco, CA, US; SPENCER Susan D., South San Francisco, CA, US;  
 (74) MAJLINGOVÁ & PARTNERS, s. r. o., Bratislava, SK;  
 (86) PCT/US2011/032632  
 (87) WO 2011/130598  
**(54) Pyrolobenzodiazepíny a ich konjugáty**

- (51) **A61K 47/00, A61K 38/00, A61K 31/00, A61P 35/00**  
**(11) E 14966**  
 (96) 10006638.0, 14.7.2006  
 (97) 2233156, 1.5.2013  
 (31) 699375 P, 758532 P  
 (32) 15.7.2005, 13.1.2006  
 (33) US, US  
 (62) 06761127.7  
 (73) Angiochem Inc., Montreal, CA;  
 (72) Beliveau Richard, Verdun, Québec, CA; Demeule Michel, Beaconsfield, Québec, CA; Che Christian, Longueuil, Québec, CA; Regina Anthony, Montréal, Québec, CA;  
 (74) inventa Patentová a známková kancelária s.r.o., Bratislava, SK;  
**(54) Použitie aprotinínových polypeptidov ako nosičov vo farmaceutických konjugátoch**

- (51) **A61K 51/00, A61P 25/00**  
**(11) E 14941**  
 (96) 05787557.7, 1.7.2005  
 (97) 1771208, 19.6.2013  
 (31) 584487 P

- (32) 2.7.2004  
 (33) US  
 (73) University of Pittsburgh - Of the Commonwealth System of Higher Education, Pittsburgh, PA, US;  
 (72) KLUNK William E., Pittsburgh, Pennsylvania, US; MATHIS Chester A. Jr, Pittsburgh, Pennsylvania, US;  
 (74) Hörmannová Zuzana, Ing., Bratislava, SK;  
 (86) PCT/US2005/023617  
 (87) WO 2006/014381  
**(54) Použitie tioflavínových rádioaktívne označených derivátov pri zobrazovaní amyloidu na vyhodnotenie anti-amyloidných terapií**

- (51) **A61M 5/00**  
**(11) E 14994**  
 (96) 04770522.3, 15.9.2004  
 (97) 1680160, 10.7.2013  
 (31) 15798103  
 (32) 17.9.2003  
 (33) IL  
 (73) Elcam Medical Agricultural Cooperative Association Ltd., Kibbutz Baram, IL;  
 (72) DAILY David, Herzliya, IL; RADAY Lior, D.N. Hof Ashkelon, IL;  
 (74) Korejzová Petra, JUDr., Bratislava, SK;  
 (86) PCT/IL2004/000851  
 (87) WO 2005/025636  
**(54) Automatické injekčné zariadenie**

- (51) **A61M 25/00**  
**(11) E 14817**  
 (96) 04029037.1, 8.12.2004  
 (97) 1547639, 29.5.2013  
 (31) 738857  
 (32) 17.12.2003  
 (33) US  
 (73) ConvaTec Technologies Inc., Las Vegas, NV, US;  
 (72) Machado Fidelis, Lawrenceville, NJ, US; Gregory Christopher, Newton, PA, US;  
 (74) Tomeš Pavol, Ing., Bratislava, SK;  
**(54) Balónový katéter s umiestňovacím vreckom**

- (51) **A61N 5/00**  
**(11) E 14909**  
 (96) 09720404.4, 12.3.2009  
 (97) 2252368, 24.4.2013  
 (31) 35834 P  
 (32) 12.3.2008  
 (33) US  
 (73) Sun Nuclear Corp., Melbourne, US;  
 (72) SIMON William E., Melbourne, US; NELMS Benjamin E., Merrimac, US;  
 (74) Hörmannová Zuzana, Ing., Bratislava, SK;  
 (86) PCT/US2009/036917  
 (87) WO 2009/114669  
**(54) Plánovanie dávkovania liečby ožarovaním systémom a metódou perturbácií**

- (51) **A63G 27/00**  
 (11) **E 15002**  
 (96) 09006123.5, 5.5.2009  
 (97) 2248565, 10.7.2013  
 (73) Ronald Bussink Amusement Design GmbH, Düsseldorf, DE;  
 (72) Bussink Ronald A., Zug, CH; Lins Stephan, Feldkirch, AT; Frauendorfer Johannes, Walfurt, AT;  
 (74) MAJLINGOVÁ & PARTNERS, s. r. o., Bratislava, SK;  
 (54) **Vozidlo typu ruského kola**
- 
- (51) **B01D 9/00, B01J 2/00, A61K 9/00**  
 (11) **E 14862**  
 (96) 08762562.0, 17.6.2008  
 (97) 2160225, 31.7.2013  
 (31) 0711680  
 (32) 18.6.2007  
 (33) GB  
 (73) Prosonix Limited, Oxford, Oxfordshire, GB;  
 (72) RUECROFT Graham, Oxford Oxfordshire, GB; ROBINSON James, Oxford Oxfordshire, GB; PARIKH Dipesh, Oxford Oxfordshire, GB;  
 (74) Holoubková Mária, Ing., Bratislava, SK;  
 (86) PCT/GB2008/050452  
 (87) WO 2008/155570  
 (54) **Spôsob výroby kryštálov**
- 
- (51) **B01D 53/00**  
 (11) **E 15004**  
 (96) 10742125.7, 3.8.2010  
 (97) 2461889, 4.9.2013  
 (31) 09167181  
 (32) 4.8.2009  
 (33) EP  
 (73) BASF SE, Ludwigshafen, DE;  
 (72) RIEMANN Christian, Altrip, DE; KATZ Torsten, Neustadt, DE; SIEDER Georg, Bad Dürkheim, DE; VORBERG Gerald, Speyer, DE; DENGLER Erika, Böhl-Iggelheim, DE;  
 (74) ŽOVICOVÁ & ŽOVIC IP, s. r. o., Bratislava, SK;  
 (86) PCT/EP2010/061243  
 (87) WO 2011/015565  
 (54) **Absorpčný prostriedok na odstránenie kyslíkových plynov z prúdu tekutiny**
- 
- (51) **B01D 53/00**  
 (11) **E 14915**  
 (96) 09764719.2, 27.11.2009  
 (97) 2365865, 29.5.2013  
 (31) 102008061674  
 (32) 12.12.2008  
 (33) DE  
 (73) ThyssenKrupp Uhde GmbH, Dortmund, DE;  
 (72) GEHRKE Helmut, Bergkamen, DE; LIPPMANN Dennis, Dortmund, DE;  
 (74) Hörmannová Zuzana, Ing., Bratislava, SK;  
 (86) PCT/EP2009/008452  
 (87) WO 2010/066344  
 (54) **Odstraňovanie amoniakálneho, amóniového a močovínového dusíka oxidáciou roztokom s obsahom chlórnanu, z odpadového vzduchu v zariadeniach na výrobu amoniaku a močoviny**
- 
- (51) **B01F 7/00, B01F 13/00, B29B 13/00, B02C 18/00, B29B 17/00**  
 (11) **E 14879**  
 (96) 11700886.2, 7.1.2011  
 (97) 2442899, 10.7.2013  
 (31) 422010  
 (32) 14.1.2010  
 (33) AT  
 (73) EREMA Engineering Recycling Maschinen und Anlagen Gesellschaft m.b.H., Ansfelden, AT;  
 (72) HACKL Manfred, Linz-Urfahr, AT; FEICHTINGER Klaus, Linz, AT; WENDELIN Gerhard, Linz, AT;  
 (74) Korejzová Petra, JUDr., Bratislava, SK;  
 (86) PCT/AT2011/000005  
 (87) WO 2011/085419  
 (54) **Obežný kotúč**
- 
- (51) **B01F 15/00, B28C 7/00, G01G 11/00, G01G 19/00**  
 (11) **E 14816**  
 (96) 08003486.1, 26.2.2008  
 (97) 1961539, 19.6.2013  
 (31) 20070157  
 (32) 26.2.2007  
 (33) CZ  
 (73) Zeman Milos, Horní Slavkov, CZ;  
 (72) Zeman Milos, Horní Slavkov, CZ;  
 (74) inventa Patentová a známková kancelária s.r.o., Bratislava, SK;  
 (54) **Spôsob navažovania sypkých frakcií zmesi a zariadenie na uskutočnenie tohto spôsobu**
- 
- (51) **B01J 2/00, B01J 20/00, A01K 1/00**  
 (11) **E 14812**  
 (96) 05003520.3, 18.2.2005  
 (97) 1588759, 23.1.2013  
 (31) 102004008019  
 (32) 19.2.2004  
 (33) DE  
 (73) S & B Industrial Minerals GmbH, Oberhausen, DE;  
 (72) Krause Annette, Bochum, DE; Gassmann Franz Josef, Recklinghausen, DE; Koch Dietrich, Dr., Geisenheim, DE;  
 (74) Bušová Eva, JUDr., Bratislava, SK;  
 (54) **Spôsob výroby podstielky pre domáce zvieratá**
- 
- (51) **B02C 13/00**  
 (11) **E 14904**  
 (96) 08400049.6, 25.11.2008  
 (97) 2062645, 22.5.2013  
 (31) 202007016490 U  
 (32) 26.11.2007  
 (33) DE  
 (73) Anlagenbau Umwelt + Technik Chemnitz GmbH, Chemnitz, DE;  
 (72) Winter Mirko, Chemnitz, DE;  
 (74) inventa Patentová a známková kancelária s.r.o., Bratislava, SK;  
 (54) **Rozmeľňovacie zariadenie**
-

- (51) **B02C 13/00, B02C 18/00**  
**(11) E 14986**  
 (96) 06009665.8, 10.5.2006  
 (97) 1721674, 17.7.2013  
 (31) 102005021503  
 (32) 10.5.2005  
 (33) DE  
 (73) Proactor Schutzrechtsverwaltungs GmbH, Rüssingen, DE;  
 (72) Schäfer Ralf, Rüssingen, DE;  
 (74) inventa Patentová a známková kancelária s.r.o., Bratislava, SK;  
**(54) Zariadenie na spracovanie konštrukčných dielov zo zmesí látok**

- (51) **B03C 3/00**  
**(11) E 14972**  
 (96) 04737969.8, 16.7.2004  
 (97) 1646450, 10.4.2013  
 (31) 487929 P  
 (32) 18.7.2003  
 (33) US  
 (73) Megtec Turbosonic Inc., Waterloo, Ontario, CA;  
 (72) ALLAN Robert, A., Kitchener, Ontario, CA;  
 (74) Hörmannová Zuzana, Ing., Bratislava, SK;  
 (86) PCT/CA2004/001037  
 (87) WO 2005/007295  
**(54) Odsávač na odlučovanie hmly**

- (51) **B05C 17/00, B29B 13/00, B29C 57/00, B29D 99/00, B29C 43/00**  
**(11) E 14906**  
 (96) 09808981.6, 18.12.2009  
 (97) 2358482, 5.6.2013  
 (31) 102008063707, 102009011011  
 (32) 19.12.2008, 2.3.2009  
 (33) DE, DE  
 (73) Storch-Ciret Holding GmbH, Wuppertal, DE;  
 (72) SAUER Helmut, Amtzell, DE;  
 (74) Bušová Eva, JUDr., Bratislava, SK;  
 (86) PCT/DE2009/001761  
 (87) WO 2010/069293  
**(54) Spôsob výroby rúrkového telesa z plastu s aspoň jedným vnútorným nákrúžkom pre teleso farbiaceho valčeka**

- (51) **B21B 27/00, B21B 45/00, B21B 37/00**  
**(11) E 14804**  
 (96) 10193617.7, 17.11.2005  
 (97) 2353741, 19.6.2013  
 (31) 2004337306  
 (32) 22.11.2004  
 (33) JP  
 (62) 05809281.8  
 (73) ArcelorMittal France, Saint Denis, FR;  
 (72) Takahama Yoshiki, Futtsu-shi, Chiba, JP; Shirai-shi Toshiyuki, Futtsu-shi, Chiba, JP; Ogawa Shigeru, Futtsu-shi, Chiba, JP; Vanel Luc, Woippy, FR; Hauret Guy, Fos-sur-Mer, FR;  
 (74) MAJLINGOVÁ & PARTNERS, s. r. o., Bratislava, SK;  
**(54) Spôsob dodávania mazacieho oleja pri valcovaní za studena**

- (51) **B21B 27/00, B21B 45/00, B21B 37/00**  
**(11) E 14788**  
 (96) 10193615.1, 17.11.2005  
 (97) 2314390, 19.6.2013  
 (31) 2004337306  
 (32) 22.11.2004  
 (33) JP  
 (62) 05809281.8  
 (73) ArcelorMittal France, Saint Denis, FR;  
 (72) Takahama Yoshiki, Futtsu-shi, Chiba, JP; Shirai-shi Toshiyuki, Futtsu-shi, Chiba, JP; Ogawa Shigeru, Futtsu-shi, Chiba, JP; Vanel Luc, Woippy, FR; Hauret Guy, Fos-sur-Mer, FR;  
 (74) MAJLINGOVÁ & PARTNERS, s. r. o., Bratislava, SK;  
**(54) Spôsob dodávania mazacieho oleja pri valcovaní za studena**

- (51) **B21D 5/00, B30B 15/00**  
**(11) E 14940**  
 (96) 08005439.8, 22.3.2008  
 (97) 1987899, 3.7.2013  
 (31) 6722007  
 (32) 30.4.2007  
 (33) AT  
 (73) Trumpf Maschinen Austria GmbH & CO. KG., Pasching, AT;  
 (72) Reiter Thomas, St. Marienkirchen a.d. Polsenz, AT; Allerstorfer Hermann, Kirchberg a.d. Donau, AT;  
 (74) Hörmannová Zuzana, Ing., Bratislava, SK;  
**(54) Ohýbací stroj s vybraním na priestor pre nohy**

- (51) **B23C 1/00, B23C 9/00, B23Q 37/00, B23Q 39/00**  
**(11) E 14971**  
 (96) 12000410.6, 23.1.2012  
 (97) 2481506, 31.7.2013  
 (31) 102011009793  
 (32) 29.1.2011  
 (33) DE  
 (73) SHW Werkzeugmaschinen GmbH, Aalen, DE;  
 (72) Maier Franz, Aalen, DE;  
 (74) Bačík Kvetoslav, Ing., Nová Dubnica, SK;  
**(54) Dvojitá fréзка s centrálnym pracovným mosťkom**

- (51) **B23C 3/00, E06B 9/00**  
**(11) E 14989**  
 (96) 08158173.8, 12.6.2008  
 (97) 2020269, 31.7.2013  
 (31) VE20070051  
 (32) 30.7.2007  
 (33) IT  
 (73) DALLAN S.P.A., Castelfranco Veneto, IT;  
 (72) Dallan Sergio, Castelfranco Veneto, IT;  
 (74) PATENTSERVIS Bratislava a. s., Bratislava, SK;  
**(54) Zariadenie frézy pre lamely roliet**



- (51) **B23K 7/00**  
 (11) **E 14822**  
 (96) 10007350.1, 15.7.2010  
 (97) 2277653, 26.6.2013  
 (31) 102009033556  
 (32) 16.7.2009  
 (33) DE  
 (73) Kjellberg-Stiftung, Finsterwalde, DE;  
 (72) Bach Friedrich-Wilhelm, Prof. Dr.-Ing., Isernhagen, DE; Hassel Thomas, Hannover, DE; Bierbaum Marten, Hannover, DE; Krink Volker, Finsterwalde, DE;  
 (74) ROTT, RŮŽIČKA & GUTTMANN, Bratislava, SK;  
 (54) **Spôsob určenia vzdialenosti medzi autogénnym horákovým zariadením a obrobkom pomocou merania elektrického parametra bez vlastného elektrického napájania**
- 
- (51) **B23K 9/00, B25J 17/00**  
 (11) **E 14891**  
 (96) 08786437.7, 25.7.2008  
 (97) 2173513, 3.7.2013  
 (31) 12202007  
 (32) 3.8.2007  
 (33) AT  
 (73) Inocon Technologie Gesellschaft m.b.H, Attnang-Puchheim, AT;  
 (72) SCHWANKHART Gerhard, Attnang-Puchheim, AT; SCHUH Johann, Schwanenstadt, AT;  
 (74) Hörmannová Zuzana, Ing., Bratislava, SK;  
 (86) PCT/EP2008/059776  
 (87) WO 2009/019145  
 (54) **Zvárač prípravok s mechanickým systémom na sledovanie zvaru**
- 
- (51) **B23K 26/00**  
 (11) **E 14958**  
 (96) 10150100.5, 22.6.2007  
 (97) 2168710, 8.5.2013  
 (31) 0652928  
 (32) 12.7.2006  
 (33) FR  
 (62) 07301142.1  
 (73) L'AIR LIQUIDE, Société Anonyme pour l'Etude et l'Exploitation des Procédés Georges Claude, Paris, FR;  
 (72) Briand Francis, Paris, FR; Chovet Corinne, Conflans Ste Honorine, FR; Dubet Olivier, Saint Cyr l' Ecole, FR;  
 (74) Hörmannová Zuzana, Ing., Bratislava, SK;  
 (54) **Spôsob hybridného zvarovania laserom-elektrickým oblúkom kovových dielov potiahnutých vrstvou, ktorá obsahuje predovšetkým hliník a kremík**
- 
- (51) **B23K 35/00, C22C 13/00, H05K 3/00**  
 (11) **E 14790**  
 (96) 08791286.1, 17.7.2008  
 (97) 2177305, 3.7.2013  
 (31) 2007187457  
 (32) 18.7.2007  
 (33) JP  
 (73) Senju Metal Industry Co., Ltd, Tokyo, JP;
- (72) KAWAMATA Yuji, Haga-gun Tochigi, JP; UESHIMA Minoru, Matsudo-shi Chiba, JP; TAMURA Tomu, Kawanishi-shi Hyogo, JP; MATSUSHITA Kazuhiro, Kyoto-shi KYOTO, JP; SAKAMOTO Masashi, Mino-shi Gifu, JP;  
 (74) Belička Ivan, Ing., Banská Bystrica, SK;  
 (86) PCT/JP2008/062932  
 (87) WO 2009/011392  
 (54) **Bezolovnatá spájka obsahujúca indium pre elektronické okruhy vo vozidlách**
- 
- (51) **B23K 37/00, B23K 26/00, B60N 2/00**  
 (11) **E 14834**  
 (96) 05801448.1, 4.10.2005  
 (97) 1799394, 17.7.2013  
 (31) 102004049115  
 (32) 7.10.2004  
 (33) DE  
 (73) Johnson Controls GmbH, Burscheid, DE;  
 (72) GEISLER Axel, Burscheid, DE; HAMERS Michael, Biedenkopf, DE; SCHMITTER Andreas, Wuppertal, DE; KIRCHHOF Henri, Frechen-Kleinköningsdorf, DE; COOPER Matthew, Kleinstheim, DE; BRONICH Sven, Leverkusen, DE; OTTO Jürgen, Burscheid, DE; HEMMELMANN Klaus, Odenthal, DE;  
 (74) inventa Patentová a známková kancelária s.r.o., Bratislava, SK;  
 (86) PCT/EP2005/054991  
 (87) WO 2006/040276  
 (54) **Spôsob zvarovania štruktúry**
- 
- (51) **B23Q 1/00**  
 (11) **E 14886**  
 (96) 10701825.1, 28.1.2010  
 (97) 2370230, 17.7.2013  
 (31) 202009001524 U, 202009002504 U  
 (32) 6.2.2009, 23.2.2009  
 (33) DE, DE  
 (73) Hedelius Maschinenfabrik GmbH, Meppen, DE;  
 (72) HEMPELMANN Jürgen, Meppen, DE;  
 (74) inventa Patentová a známková kancelária s.r.o., Bratislava, SK;  
 (86) PCT/EP2010/000506  
 (87) WO 2010/089051  
 (54) **Obrábacie centrum**
- 
- (51) **B26D 7/00, B26D 5/00, C14B 5/00, B26F 1/00, G06Q 10/00, G05B 19/00**  
 (11) **E 14866**  
 (96) 07800500.6, 28.8.2007  
 (97) 2056996, 17.7.2013  
 (31) 840718 P, 846330 P  
 (32) 29.8.2006, 22.9.2006  
 (33) US, US  
 (73) Ontario Die International Inc, Kitchener, Ontario, CA;  
 (72) LEVENE Gary S., Kitchener, Ontario, CA;  
 (74) PATENTSERVIS BRATISLAVA, a. s., Bratislava, SK;  
 (86) PCT/CA2007/001474  
 (87) WO 2008/025129  
 (54) **Systémy alebo spôsob poskytnutia raznice so značkou**

- (51) **B29B 17/00**  
 (11) **E 14836**  
 (96) 10187736.3, 15.10.2010  
 (97) 2441555, 3.7.2013  
 (73) Continental Reifen Deutschland GmbH, Hannover, DE;  
 (72) Theusner Martin, Dr., Gehrden, DE;  
 (74) inventa Patentová a známková kancelária s.r.o., Bratislava, SK;  
 (54) **Spôsob úpravy gumových granúlátov alebo gumových práškov**

- (51) **B29B 17/00, D21B 1/00**  
 (11) **E 14869**  
 (96) 09750253.8, 21.5.2009  
 (97) 2296858, 3.7.2013  
 (31) 08425361  
 (32) 21.5.2008  
 (33) EP  
 (73) REPLAN GLOBAL SAGL, Lugano, CH;  
 (72) LECCE Roberto, Torino, IT; CERUTTI Silvano, Salassa (Torino), IT;  
 (74) ROTT, RŮŽIČKA & GUTTMANN, Bratislava, SK;  
 (86) PCT/IB2009/052131  
 (87) WO 2009/141796  
 (54) **Spôsob recyklácie kompozitného materiálu**

- (51) **B29D 30/00**  
 (11) **E 14974**  
 (96) 09788283.1, 20.8.2009  
 (97) 2328745, 29.5.2013  
 (31) 2001903, 90752 P  
 (32) 21.8.2008, 21.8.2008  
 (33) NL, US  
 (73) VMI Holland B.V., Epe, NL;  
 (72) JANSZEN Cornelis Wouteres, ZL Harderwijk, NL; MULDER Gerrit, NS Oene, NL; DE VRIES Wubbo Pieter, NZ Hooerveen, NL; MEIJERS Pieter Cornelis, WK Maartensdijk, NL; NOPERS Ronald Theodoor, BK Apeldoorn, NL;  
 (74) PATENTSERVIS BRATISLAVA, a. s., Bratislava, SK;  
 (86) PCT/NL2009/050504  
 (87) WO 2010/021546  
 (54) **Spôsob a zariadenie na prenášanie a umiestnenie obrúb pre pneumatiky a dištančné vložky použité v tomto spôsobe**

- (51) **B31B 1/00, B31B 23/00, B31B 37/00, B65B 47/00**  
 (11) **E 14952**  
 (96) 05722269.7, 23.3.2005  
 (97) 1750932, 3.7.2013  
 (31) 0400784  
 (32) 26.3.2004  
 (33) SE  
 (73) Ecolan AB, Helsingborg, SE;  
 (72) GUSTAFSSON Per, Bjärred, SE;  
 (74) Hörmannová Zuzana, Ing., Bratislava, SK;  
 (86) PCT/SE2005/000435  
 (87) WO 2005/092601  
 (54) **Spôsob a zariadenie na výrobu polotovarov pre nádoby**

- (51) **B32B 17/00, B32B 27/00, C09D 163/00, C08J 7/00, D06N 3/00, B64C 27/00, F03D 1/00**  
 (11) **E 14946**  
 (96) 08020509.9, 26.11.2008  
 (97) 2192165, 26.6.2013  
 (73) Momentive Specialty Chemicals GmbH, Iserlohn-Letmathe, DE;  
 (72) Scheuer Christoph, Dinslaken, DE;  
 (74) Hörmannová Zuzana, Ing., Bratislava, SK;  
 (54) **Potiahnuté pevnostné nosiče a spôsob ich výroby**

- (51) **B32B 37/00, G02B 5/00, B29C 55/00**  
 (11) **E 14837**  
 (96) 11179962.3, 2.9.2011  
 (97) 2426525, 3.7.2013  
 (31) 2010197413, 2011108632  
 (32) 3.9.2010, 13.5.2011  
 (33) JP, JP  
 (73) Nitto Denko Corporation, Ibaraki-shi, Osaka, JP;  
 (72) Goto Shusaku, Ibaraki-shi, Osaka, JP; Miyatake Minoru, Ibaraki-shi, Osaka, JP; Mori Tomohiro, Ibaraki-shi, Osaka, JP; Kamijo Takashi, Ibaraki-shi, Osaka, JP; Nakazono Takuya, Ibaraki-shi, Osaka, JP; Kitagawa Takeharu, Ibaraki-shi, Osaka, JP;  
 (74) FAJNOR IP, s. r. o., Bratislava, SK;  
 (54) **Spôsob kontinuálnej výroby zostáv optického panelu**

- (51) **B41J 2/00**  
 (11) **E 14935**  
 (96) 10184551.9, 22.12.2006  
 (97) 2295251, 21.8.2013  
 (31) 2005372028, 2006220751  
 (32) 26.12.2005, 11.8.2006  
 (33) JP, JP  
 (73) Seiko Epson Corporation, Shinjuku-ku, Tokyo, JP;  
 (72) Asauchi Noboru, Suwa-shi Nagano, JP;  
 (74) Zivko Mijatovic and Partners s.r.o., Bratislava, SK;  
 (54) **Zásobník tlačového materiálu a doska pripevnená na zásobník tlačového materiálu**

- (51) **B44F 1/00, B44B 5/00, A44C 21/00**  
 (11) **E 14960**  
 (96) 05722001.4, 18.2.2005  
 (97) 1718182, 26.6.2013  
 (31) 1025511  
 (32) 18.2.2004  
 (33) NL  
 (73) Koninklijke Nederlandse Munt N.V., Utrecht, NL;  
 (72) BARGEMAN Gerrit, Utrecht, NL;  
 (74) Hörmannová Zuzana, Ing., Bratislava, SK;  
 (86) PCT/NL2005/000116  
 (87) WO 2005/077674  
 (54) **Spôsob aplikovania reliéfneho obrázka na mincu alebo známku, minca alebo známka vyrobená týmto spôsobom a razidlo použité na to**

(51) **B60N 2/00**  
 (11) **E 14833**  
 (96) 09752738.6, 3.11.2009  
 (97) 2352660, 17.7.2013  
 (31) 102008061037  
 (32) 1.12.2008  
 (33) DE  
 (73) KEIPER GmbH & Co. KG, Kaiserslautern, DE;  
 (72) MAYER Thomas, Remscheid, DE;  
 (74) inventa Patentová a známková kancelária s.r.o., Bratislava, SK;  
 (86) PCT/EP2009/007849  
 (87) WO 2010/063351  
 (54) **Sedadlo vozidla so západkovým usporiadaním**

(51) **B60N 2/00**  
 (11) **E 14887**  
 (96) 08801733.0, 27.8.2008  
 (97) 2195192, 17.7.2013  
 (31) 102007041498  
 (32) 31.8.2007  
 (33) DE  
 (73) Johnson Controls GmbH, Burscheid, DE;  
 (72) FRÖSE Ernst-Otto, Solingen, DE; DILLINGER Thomas, Wermelskirchen, DE; HASLER Alexander, Düsseldorf, DE;  
 (74) inventa Patentová a známková kancelária s.r.o., Bratislava, SK;  
 (86) PCT/EP2008/007027  
 (87) WO 2009/030415  
 (54) **Opierka hlavy pre vozidlo**

(51) **B60R 7/00**  
 (11) **E 15006**  
 (96) 07755658.7, 19.4.2007  
 (97) 2010414, 17.7.2013  
 (31) 793598 P  
 (32) 20.4.2006  
 (33) US  
 (73) Johnson Controls Technology Company, Holland, MI, US;  
 (72) VANDENHEUVEL Joel E., Zeeland, Michigan, US; GOSSETT Paul L., Hudsonville, Michigan, US; NURENBERG Randy W., Hudsonville, Michigan, US; LUCHIES Jerry J., Holland, Michigan, US;  
 (74) Tomeš Pavol, Ing., Bratislava, SK;  
 (86) PCT/US2007/009467  
 (87) WO 2007/123944  
 (54) **Západkový systém pre posuvný panel vo vozidle**

(51) **B60R 13/00**  
 (11) **E 14902**  
 (96) 10763771.2, 30.8.2010  
 (97) 2473376, 5.6.2013  
 (31) 0955928  
 (32) 31.8.2009  
 (33) FR  
 (73) Peugeot Citroën Automobiles Sociétés Anonyme, Velizy Villacoublay, FR; HOWA TRAMICO, Brionne, FR;  
 (72) ROUSSEAU Frédéric, Ponthevard, FR; PHILIP Stéphan, Gif Sur Yvette, FR; MOUGNARD Laurent, Saint Sulpice Sur Risle, FR; CHARY Olivier, Bernay, FR;

(74) Hörmannová Zuzana, Ing., Bratislava, SK;  
 (86) PCT/FR2010/051797  
 (87) WO 2011/023919  
 (54) **Zariadenie zvukovej izolácie pre kabínu vozidla, predovšetkým motorového vozidla**

(51) **B62D 21/00, B62D 43/00**  
 (11) **E 14926**  
 (96) 09771318.4, 22.9.2009  
 (97) 2331386, 24.7.2013  
 (31) 102008042295, 102008052224  
 (32) 23.9.2008, 17.10.2008  
 (33) DE, DE  
 (73) Schmitz Cargobull Gotha GmbH, Gotha, DE;  
 (72) ADLER Alfred, Giengen, DE; KRAUS Benjamin, Ballendorf, DE; JOSEFOWITSCH Ulrich, Dresden, DE; VOLZ Siegfried, Oberdischingen, DE;  
 (74) inventa Patentová a známková kancelária s.r.o., Bratislava, SK;  
 (86) PCT/EP2009/062281  
 (87) WO 2010/034723  
 (54) **Usporiadanie úžitkového vozidla s držiakom náhradného kolesa a upínacím zariadením pre tento držiak**

(51) **B62D 65/00, B05B 13/00**  
 (11) **E 14808**  
 (96) 09753142.0, 26.10.2009  
 (97) 2340196, 27.3.2013  
 (31) 0805954  
 (32) 27.10.2008  
 (33) FR  
 (73) Coutier Industrie S.A.R.L., Basse Ham, FR;  
 (72) COUTIER Charles, Cattenom, FR;  
 (74) PATENTSERVIS BRATISLAVA, a. s., Bratislava, SK;  
 (86) PCT/FR2009/001248  
 (87) WO 2010/049606  
 (54) **Montážny stojan pre dvere automobilu**

(51) **B62D 65/00, B62D 25/00**  
 (11) **E 14875**  
 (96) 08102888.8, 25.3.2008  
 (97) 1975048, 19.6.2013  
 (31) 0754025  
 (32) 26.3.2007  
 (33) FR  
 (73) Attax, Carrières sur Seine, FR;  
 (72) Dubost Dominique, LA CELLE SAINT CLOUD, FR;  
 (74) MAJLINGOVÁ & PARTNERS, s. r. o., Bratislava, SK;  
 (54) **Systém na uchytenie palubnej dosky na karosériu motorového vozidla**

(51) **B65D 1/00, B65D 6/00, B65D 85/00**  
 (11) **E 14889**  
 (96) 10177617.7, 20.9.2010  
 (97) 2431283, 14.8.2013  
 (73) IFCO Systems GmbH, Pullach, DE;  
 (72) Orgeldinger Wolfgang, Pullach, DE;  
 (74) Hörmannová Zuzana, Ing., Bratislava, SK;  
 (54) **Vystužená prepravka**

(51) **B65D 1/00, B65D 45/00**, F42B 39/00  
 (11) **E 14938**  
 (96) 11000033.8, 4.1.2011  
 (97) 2345589, 10.7.2013  
 (31) 102010004744  
 (32) 14.1.2010  
 (33) DE  
 (73) Dr. Ing. h.c. F. Porsche AG, Stuttgart, DE; Söhner Kunststofftechnik GmbH, Schwaigern, DE;  
 (72) Siegle Steffen, Althengstett, DE; Dunz Thomas, Ilsfeld, DE;  
 (74) inventa Patentová a známková kancelária s.r.o., Bratislava, SK;  
 (54) **Prepravný kontajner predovšetkým na airbagy**

(51) **B65D 6/00**  
 (11) **E 14844**  
 (96) 10713655.8, 14.4.2010  
 (97) 2419345, 24.7.2013  
 (31) PCT/EP2009/002760, 102009034451, 102009049103  
 (32) 15.4.2009, 23.7.2009, 13.10.2009  
 (33) WO, DE, DE  
 (73) IFCO Systems GmbH, Pullach, DE;  
 (72) ORGELDINGER Wolfgang, München, DE;  
 (74) Hörmannová Zuzana, Ing., Bratislava, SK;  
 (86) PCT/EP2010/054903  
 (87) WO 2010/119072  
 (54) **Debna so skladačiami a demontovateľnými bočnými stenami**

(51) **B65D 6/00**  
 (11) **E 14890**  
 (96) 10177630.0, 20.9.2010  
 (97) 2431287, 24.7.2013  
 (73) IFCO Systems GmbH, Pullach, DE;  
 (72) Orgeldinger Wolfgang, Pullach, DE;  
 (74) Hörmannová Zuzana, Ing., Bratislava, SK;  
 (54) **Prepravka**

(51) **B65D 43/00**  
 (11) **E 14959**  
 (96) 09761766.6, 11.6.2009  
 (97) 2303714, 22.5.2013  
 (31) 08158027  
 (32) 11.6.2008  
 (33) EP  
 (73) Superfos A/S, Taastrup, DK;  
 (72) NOER Torben, Beder, DK; KOCH Mikael, Virum, DK; SONDERGAARD Dorte Cetti, Taastrup, DK;  
 (74) Hörmannová Zuzana, Ing., Bratislava, SK;  
 (86) PCT/EP2009/057244  
 (87) WO 2009/150204  
 (54) **Nádoba**

(51) **B65D 85/00, B65D 63/00, B65D 71/00, B65D 5/00**  
 (11) **E 14955**  
 (96) 05775936.7, 12.8.2005  
 (97) 1807325, 3.7.2013  
 (31) 202004017254 U

(32) 4.11.2004  
 (33) DE  
 (73) KAINDL FLOORING GmbH, Wals, AT;  
 (72) SCHITTER Leonhard, Hallwang, AT;  
 (74) Hörmannová Zuzana, Ing., Bratislava, SK;  
 (86) PCT/EP2005/053981  
 (87) WO 2006/048342  
 (54) **Obal pre stohy panelov**

(51) **B65G 1/00**  
 (11) **E 14956**  
 (96) 11164640.2, 3.5.2011  
 (97) 2392523, 10.7.2013  
 (31) 102010029566  
 (32) 1.6.2010  
 (33) DE  
 (73) BITO-Lagertechnik Bittmann GmbH, Meisenheim, DE;  
 (72) Kemperdick Artur, Niederwörresbach, DE;  
 (74) Hörmannová Zuzana, Ing., Bratislava, SK;  
 (54) **Regál so strediacimi kladkami**

(51) **B65G 65/00, B66C 19/00, B66C 25/00**  
 (11) **E 14916**  
 (96) 11190724.2, 10.6.2009  
 (97) 2423135, 17.4.2013  
 (31) 20080403  
 (32) 11.6.2008  
 (33) FI  
 (73) Andritz Oy, Helsinki, FI;  
 (72) Kokko Pekka, Hollola, FI; Ohvo Heikki, Hollola, FI;  
 (74) Hörmannová Zuzana, Ing., Bratislava, SK;  
 (54) **Zariadenie na ukládanie sypkého materiálu na haldu a odoberanie z haldy**

(51) **B67D 3/00, F25D 3/00**  
 (11) **E 14936**  
 (96) 10744970.4, 15.7.2010  
 (97) 2455326, 5.6.2013  
 (31) 200930475  
 (32) 17.7.2009  
 (33) ES  
 (73) Benayas Perez Luis, Madrid, ES; Perez Perez Javier, Madrid, ES;  
 (72) Benayas Perez Luis, Madrid, ES; Perez Perez Javier, Madrid, ES;  
 (74) Bačík Kvetoslav, Ing., Nová Dubnica, SK;  
 (86) PCT/ES2010/070493  
 (87) WO 2011/007042  
 (54) **Zdokonalený prenosný dávkovač nápojov pre skupinové použitie**

(51) **C03B 5/00**  
 (11) **E 14983**  
 (96) 11004955.8, 17.6.2011  
 (97) 2397446, 7.8.2013  
 (31) 817754  
 (32) 17.6.2010  
 (33) US  
 (73) Johns Manville, Denver, CO, US;  
 (72) Huber Aaron Morgan, Castle Rock Colorado, US;

(74) ŽOVICOVÁ & ŽOVIC IP, s. r. o., Bratislava, SK;  
**(54) Geometria panelom chladenej taviacej vane s ponorným spaľovaním a spôsoby výroby taveného skla**

**(51) C05D 3/00, C05D 5/00, C05D 9/00, C05G 3/00**  
**(11) E 14850**  
 (96) 05380062.9, 5.4.2005  
 (97) 1612200, 19.6.2013  
 (31) 200401565  
 (32) 28.6.2004  
 (33) ES  
 (73) Timac Agro España, S.A., Orcoyen, Navarra, ES;  
 (72) Garcia-Mina Freire Jose Maria, Iza, Navarra, ES;  
 (74) Bušová Eva, JUDr., Bratislava, SK;  
**(54) Hnojací prípravok**

**(51) C05F 11/00, A01N 31/00**  
**(11) E 14851**  
 (96) 07380015.3, 25.1.2007  
 (97) 1813584, 19.6.2013  
 (31) 200600178  
 (32) 26.1.2006  
 (33) ES  
 (73) Timac Agro España, S.A., Orcoyen, Navarra, ES;  
 (72) Zamarreño Aregui Angel, Eugui (Navarra), ES;  
 Garcia-Mina Freire Jose M., Iza (Navarra), ES;  
 Houdusse Fabrice, Mendigorria (Navarra), ES; Ca-  
 sanova Portillo Esther, Pamplona (Navarra), ES;  
 (74) Bušová Eva, JUDr., Bratislava, SK;  
**(54) Nový metabolický a nutričný aktivátor pre rastliny**

**(51) C07C 209/00, C07C 211/00**  
**(11) E 14903**  
 (96) 10736978.7, 28.6.2010  
 (97) 2448909, 1.5.2013  
 (31) 09008465, 269782 P  
 (32) 29.6.2009, 29.6.2009  
 (33) EP, US  
 (73) Merz Pharma GmbH & Co. KGaA, Frankfurt  
 Main, DE;  
 (72) KOLLER Herbert, Wien, AT; PYERIN Michael,  
 Brunn am Gebirge, AT;  
 (74) Bušová Eva, JUDr., Bratislava, SK;  
 (86) PCT/EP2010/003924  
 (87) WO 2011/000541  
**(54) Spôsob prípravy 1-amino-1,3,3,5,5-pentame-  
 tylcyklohexánu**

**(51) C07C 209/00, C07C 211/00**  
**(11) E 14896**  
 (96) 10740144.0, 28.6.2010  
 (97) 2448910, 15.5.2013  
 (31) 09008466, 269766 P  
 (32) 29.6.2009, 29.6.2009  
 (33) EP, US  
 (73) Merz Pharma GmbH & Co. KGaA, Frankfurt  
 Main, DE;  
 (72) KOLLER Herbert, Wien, AT; PYERIN Michael,  
 Brunn am Gebirge, AT; SBROGIÒ Federico,  
 Montecchio Maggiore, IT;  
 (74) Bušová Eva, JUDr., Bratislava, SK;

(86) PCT/EP2010/003921  
 (87) WO 2011/000538  
**(54) Spôsob prípravy neramexánu**

**(51) C07C 231/00, C07C 233/00**  
**(11) E 14907**  
 (96) 10707335.5, 3.3.2010  
 (97) 2403824, 15.5.2013  
 (31) 0903956  
 (32) 6.3.2009  
 (33) GB  
 (73) UCL Business Plc., London, GB;  
 (72) SELWOOD David, Hertfordshire, GB;  
 (74) Bachratá Magdaléna, Mgr., Bratislava, SK;  
 (86) PCT/GB2010/000386  
 (87) WO 2010/116116  
**(54) Spôsob prípravy amidov karboxylových kyselín uplatniteľných v liečbe svalových ochorení**

**(51) C07C 233/00, C07D 207/00, C07D 211/00, C07D 213/00, C07D 231/00, C07D 233/00, C07D 235/00, C07D 239/00, C07D 249/00, C07D 277/00, C07D 307/00, C07D 319/00**  
**(11) E 14981**  
 (96) 10723342.1, 17.5.2010  
 (97) 2432760, 17.7.2013  
 (31) PCT/IB2009/052056  
 (32) 18.5.2009  
 (33) WO  
 (73) Actelion Pharmaceuticals Ltd., Allschwil, CH;  
 (72) BUR Daniel, Allschwil, CH; CORMINBOEUF Olivier, Allschwil, CH; CREN Sylvaine, Allschwil, CH; GRISOSTOMI Corinna, Allschwil, CH; LEROY Xavier, Allschwil, CH; RICHARD-BILDSTEIN Sylvia, Allschwil, CH;  
 (74) Bušová Eva, JUDr., Bratislava, SK;  
 (86) PCT/IB2010/052170  
 (87) WO 2010/134014  
**(54) Premostené spiro [2.4] heptánové deriváty ako agonisty receptora ALC a/alebo FPRL2**

**(51) C07C 233/00, C07C 63/00, C07C 69/00, A61K 31/00**  
**(11) E 14969**  
 (96) 09012361.3, 21.2.2005  
 (97) 2177503, 10.4.2013  
 (31) 0403864  
 (32) 20.2.2004  
 (33) GB  
 (62) 05708399.0  
 (73) UCL Business PLC, London, GB;  
 (72) Okuyama Masahiro, Osaka, JP; Baker David, London WC1N 1PJ, GB; Pryce Gareth, London, GB; Selwood David, London, US; Visintin Cristina, London, US;  
 (74) Bachratá Magdaléna, Mgr., Bratislava, SK;  
**(54) Modulátory kanabinoidných receptorov**

- (51) **C07C 255/00, C07D 239/00, C07C 253/00, A61K 31/00**  
 (11) **E 14810**  
 (96) 03787813.9, 7.8.2003  
 (97) 1529032, 24.4.2013  
 (31) 02078306  
 (32) 9.8.2002  
 (33) EP  
 (73) JANSSEN PHARMACEUTICA N.V., Beerse, BE;  
 (72) SCHILS Didier P. R., Beerse, BE; WILLEMS Joannes J. M., Beerse, BE; MEDAER B. P. A. M. J., Beerse, BE; PASQUIER E. T. J., Val de Reuil Cedex, FR; JANSSEN Paul Adriaan Jan, zomrel, BE; HEERES Jan, Beerse, BE; LEENDERS Ruben Gerardus George, Nijmegen, NL; GUILLEMONT Jérôme E.G., Val de Reuil Cedex, FR;  
 (74) inventa Patentová a známková kancelária s.r.o., Bratislava, SK;  
 (86) PCT/EP2003/050366  
 (87) WO 2004/016581  
 (54) **Spôsob prípravy 4-[[4-[[4-(2-kyanoetenyl)-2,6-dimetylfenyl]amino]-2-pyrimidinyl]amino] benzonitrilu**

- (51) **C07C 315/00**  
 (11) **E 14910**  
 (96) 11163602.3, 18.12.2003  
 (97) 2343275, 24.4.2013  
 (31) 0216412  
 (32) 20.12.2002  
 (33) FR  
 (73) Teva Santé, La Défense Cedex, FR;  
 (72) Neckebroek Olivier, Pontault Combault, FR; Courvoisier Laurent, Laigneville, FR; Graf Stéphanie, Belloy en France, FR; Serrure Gilles, Vernouillet, FR; Coquerel Gérard, Boos, FR; Rose Sébastien, CERNOY, FR; Besselievre Christine, Bures Sur Yvette, FR; Mallet Franck, Hertfordshire, GB; Van Langevelde Adriaan Jan, Almere, NL; Leproust Pierre, Creteil, FR;  
 (74) Hörmannová Zuzana, Ing., Bratislava, SK;  
 (54) **Kryštalická forma optických enantiomérov modafinilu**

- (51) **C07C 315/00, C07C 317/00, C07C 319/00, C07C 321/00**  
 (11) **E 14796**  
 (96) 10752893.7, 29.7.2010  
 (97) 2459526, 26.6.2013  
 (31) 0955398, 234680 P  
 (32) 31.7.2009, 18.8.2009  
 (33) FR, US  
 (73) Arkema France, Colombes, FR;  
 (72) Schmitt Paul-Guillaume, Lescar, FR;  
 (74) PATENTSERVIS BRATISLAVA, a. s., Bratislava, SK;  
 (86) PCT/FR2010/051607  
 (87) WO 2011/012815  
 (54) **Prostriedok s maskovaným zápachom založený na organickom sulfide**

- (51) **C07D 207/00, A61K 31/00, A61P 29/00, C07D 211/00, C07D 219/00, C07D 223/00, C07D 239/00, C07D 241/00, C07D 243/00, C07D 279/00, C07D 295/00, C07D 307/00, C07D 401/00, C07D 487/00, C07K 5/00**  
 (11) **E 14871**  
 (96) 07824994.3, 27.10.2007  
 (97) 2076491, 17.7.2013  
 (31) 0600808  
 (32) 27.10.2006  
 (33) HU  
 (73) Richter Gedeon Nyrt., Budapest, HU;  
 (72) VÁGÓ István, Budapest, HU; BEKE Gyula, Budakeszi, HU; BOZÓ Éva, Budapest, HU; FARKAS Sándor, Budapest, HU; HORNOK Katalin, Budapest, HU; KESERŰ György, Telki, HU; SCHMIDT Éva, Budapest, HU; SZENTIRMAY Éva, Érd, HU; VASTAG Mónika, Budapest, HU;  
 (74) ROTT, RŮŽIČKA & GUTTMANN, Bratislava, SK;  
 (86) PCT/HU2007/000102  
 (87) WO 2008/068540  
 (54) **Nové benzamidové deriváty ako antagonisty bradykinínu**

- (51) **C07D 207/00**  
 (11) **E 15001**  
 (96) 05716989.8, 10.3.2005  
 (97) 1725528, 29.5.2013  
 (31) 04101003  
 (32) 11.3.2004  
 (33) EP  
 (73) 4SC AG, Planegg - Martinsried, DE;  
 (72) MAIER Thomas, Stockach, DE; BECKERS Thomas, Konstanz, DE; BAER Thomas, Reichenau, DE; GIMMICH Petra, Konstanz, DE; DULLWEBER Frank, Konstanz, DE; VENNEMANN Matthias, Konstanz, DE;  
 (74) Tomeš Pavol, Ing., Bratislava, SK;  
 (86) PCT/EP2005/051086  
 (87) WO 2005/087724  
 (54) **Sulfonylpyroly ako inhibitory HDAC**

- (51) **C07D 209/00, A61K 31/00, A61P 29/00**  
 (11) **E 14853**  
 (96) 09745708.9, 11.5.2009  
 (97) 2282994, 3.7.2013  
 (31) 08425336  
 (32) 14.5.2008  
 (33) EP  
 (73) Aziende Chimiche Riunite Angelini Francesco A.C.R.A.F. S.p.A., Roma, IT;  
 (72) ALISI Maria Alessandra, Rome, IT; CAZZOLLA Nicola, Albano Laziale, IT; COLETTA Isabella, Rome, IT; DRAGONE Patrizia, Rome, IT; FURLOTTI Guido, Rome, IT; GAROFALO Barbara, Rome, IT; GUGLIELMOTTI Angelo, Rome, IT; MANGANO Giorgina, Rome, IT; MAUGERI Caterina, Rome, IT;  
 (74) Bušová Eva, JUDr., Bratislava, SK;  
 (86) PCT/EP2009/055652  
 (87) WO 2009/138376  
 (54) **3-Aminokarbazolová zlúčenina, farmaceutická kompozícia, ktorá ju obsahuje, a spôsob prípravy tejto zlúčeniny**

**(51) C07D 213/00, A61K 31/00****(11) E 14883**

- (96) 11158216.9, 28.3.2007  
(97) 2402317, 3.7.2013  
(31) 787859 P  
(32) 31.3.2006  
(33) US  
(62) 07754311.4  
(73) Novartis AG, Basel, CH;  
(72) Serrano-Wu Michael H, Belmont, MA, US; Kwak Young-Shin, Lexington, MA, US; Liu Wenming, Morris Plains, NJ, US;  
(74) inventa Patentová a známková kancelária s.r.o., Bratislava, SK;

**(54) DGAT inhibítor****(51) C07D 213/00, A61K 31/00, A61P 37/00****(11) E 14856**

- (96) 10708932.8, 11.3.2010  
(97) 2406225, 26.6.2013  
(31) 09382031  
(32) 13.3.2009  
(33) EP  
(73) Almirall S.A., Barcelona, ES;  
(72) PEREZ GARCIA Juan Bautista, Sant Feliu de Llobregat, ES; CARRERA CARRERA Francesc, Sant Feliu de Llobregat, ES; GARCIA MARTIN Digna José, Sant Feliu de Llobregat, ES; BOIX BERNARDINI Maria Carmen, Sant Feliu de Llobregat, ES;  
(74) MAJLINGOVÁ & PARTNERS, s. r. o., Bratislava, SK;  
(86) PCT/EP2010/001550  
(87) WO 2010/102826

**(54) Adičné soli aminov obsahujúce hydroxylové a/alebo karboxylové skupiny s derivátmi kyseliny aminonikotínovej ako inhibítory DHODH****(51) C07D 213/00, A61K 31/00, A61P 35/00****(11) E 14807**

- (96) 07818583.2, 29.9.2007  
(97) 2097381, 19.6.2013  
(31) 06021296  
(32) 11.10.2006  
(33) EP  
(73) Bayer HealthCare LLC, Tarrytown, NY, US;  
(72) GRUNENBERG Alfons, Dormagen, DE; STIEHL Juergen, Sprockhövel, DE; TENBIEG Katharina, Dortmund, DE; KEIL Birgit, Düsseldorf, DE;  
(74) inventa Patentová a známková kancelária s.r.o., Bratislava, SK;  
(86) PCT/EP2007/008503  
(87) WO 2008/043446

**(54) Monohdrát 4-[4-([4-chlór-3-(trifluórmetyl)-feny]l]karbamoyl)amino]-3-fluórfenoxy]-N-metylpyridín-2-karboxamidu****(51) C07D 213/00, A61P 3/00, A61K 31/00****(11) E 14922**

- (96) 10749873.5, 8.9.2010  
(97) 2475645, 3.7.2013  
(31) 09170097  
(32) 11.9.2009  
(33) EP

(73) F.HOFFMANN-LA ROCHE AG, Basel, CH;

(72) ROEVER Stephan, Inzlingen, DE; WRIGHT Matthew, Basel, CH;

(74) Bušová Eva, JUDr., Bratislava, SK;

(86) PCT/EP2010/063136

(87) WO 2011/029827

**(54) 5-(3,4-Dichlóro-fenyl)-N-(2-hydroxy-cyklohexyl)-6-(2,2,2-trifluóro-etoxy)-nikotinamid a jeho soli ako cholesterol zvyšujúce látky****(51) C07D 215/00, C07D 405/00, C07D 401/00, C07D 409/00, A61K 31/00, A61P 35/00****(11) E 14823**

- (96) 09730440.6, 9.4.2009  
(97) 2287155, 17.7.2013  
(31) 2008102832  
(32) 10.4.2008  
(33) JP  
(73) Taiho Pharmaceutical Co., Ltd., Chiyoda-ku, Tokyo, JP;  
(72) SUDA Yoshimitsu, Hanno-shi, Saitama, JP; EGAMI Kosuke, Hanno-shi, Saitama, JP; FUJITA Hidenori, Hanno-shi, Saitama, JP;  
(74) ROTT, RŮŽIČKA & GUTTMANN, Bratislava, SK;  
(86) PCT/JP2009/001655  
(87) WO 2009/125597

**(54) Acyltiomočovínová zlúčenina alebo jej soľ, a ich použitie****(51) C07D 231/00, A01N 43/00, C07D 401/00****(11) E 14988**

- (96) 02752810.8, 13.8.2002  
(97) 1417175, 24.7.2013  
(31) 311919 P, 341958 P, 369660 P  
(32) 13.8.2001, 19.12.2001, 2.4.2002  
(33) US, US, US  
(73) E.I. DU PONT DE NEMOURS AND COMPANY, Wilmington, DE, US;  
(72) FREUDENBERGER John, Herbert, Elkton, MD, US; LAHM George, Philip, Wilmington, DE, US; SELBY Thomas, Paul, Hockessin, DE, US; STEVENSON Thomas, Martin, Newark, DE, US;  
(74) PATENTSERVIS Bratislava a. s., Bratislava, SK;  
(86) PCT/US2002/025614  
(87) WO 2003/016283

**(54) Substitúované dihydro 3-halo-1H-pyrazol-5-karboxyláty, ich príprava a použitie****(51) C07D 233/00, A61K 31/00, A61P 25/00****(11) E 14846**

- (96) 10182349.0, 14.3.2005  
(97) 2298744, 26.6.2013  
(31) 553342 P  
(32) 15.3.2004  
(33) US  
(62) 05728171.9  
(73) Janssen Pharmaceutica NV, Beerse, BE;  
(72) Breslin Henry J., Lansdale, PA, US; Cai Chaozhong, N. Wales, PA, US; He Wei, Audubon, PA, US; Kavash Robert W., Glenside, PA, US;  
(74) Hörmannová Zuzana, Ing., Bratislava, SK;

**(54) Modulátory opioidných receptorov**

**(51) C07D 239/00, A01N 43/00, A01P 3/00****(11) E 14791**

(96) 10720212.9, 3.5.2010

(97) 2432767, 26.6.2013

(31) 179402 P

(32) 19.5.2009

(33) US

(73) Dow AgroSciences LLC, Indianapolis IN, US;

(72) DAVIS George, Carmel IN, US; LO William, Fishers IN, US; RENGHA James, Indianapolis IN, US; TISDELL Francis, Carmel IN, US; YAP Maurice, Zionsville IN, US; YOUNG David, Carmel IN, US;

(74) PATENTSERVIS Bratislava a. s., Bratislava, SK;

(86) PCT/US2010/033327

(87) WO 2010/135070

**(54) Zlúčeniny a spôsoby kontroly húb****(51) C07D 295/00****(11) E 14885**

(96) 06820980.8, 27.7.2006

(97) 1912961, 5.12.2012

(31) 05291611

(32) 28.7.2005

(33) EP

(73) Galderma S.A., Cham, CH;

(72) WEBER Beat, Zofingen, CH; ROSENBERGER Stefan, Zofingen, CH;

(74) inventa Patentová a známková kancelária s.r.o., Bratislava, SK;

(86) PCT/IB2006/003362

(87) WO 2007/012984

**(54) Spôsob prípravy bepamolínu****(51) C07D 305/00****(11) E 14839**

(96) 10177326.5, 5.9.2003

(97) 2298754, 7.8.2013

(31) MI20021921

(32) 10.9.2002

(33) IT

(62) 03747971.4

(73) Indena S.P.A., Milano, IT;

(72) Fontana Gabriele, Milano, IT; Bombardelli Ezio, Gropello Cairoli (PV), IT; Battaglia Arturo, Milano, IT; Baldelli Eleonora, Bologna, IT; Guerini Andrea, Milano, IT; Gelmi Maria Luisa, Milano, IT; Carenzi Giacomo, Busto Arsizio (VA), IT; Pocar Donato, Milano, IT;

(74) FAJNOR IP, s. r. o., Bratislava, SK;

**(54) Príprava taxánových derivátov****(51) C07D 309/00****(11) E 14827**

(96) 10729901.8, 8.7.2010

(97) 2451797, 3.4.2013

(31) 09165125

(32) 10.7.2009

(33) EP

(73) Janssen Pharmaceutica N.V., Beerse, BE;

(72) RAMMELOO Thomas Joachim Landewald, Beerse, BE; DE KEYSER Ruben, Beerse, BE; SCHILDERMANS Gustaaf Jozef Petrus, Beerse, BE;

(74) inventa Patentová a známková kancelária s.r.o., Bratislava, SK;

(86) PCT/EP2010/059817

(87) WO 2011/003976

**(54) Spôsob kryštalizácie 1-(beta-D-glukopyranozyl)-4-metyl-3-[5-(4-fluórfenyl)-2-tienylmety]benzénu****(51) C07D 311/00, C07D 417/00, C07D 453/00****(11) E 14835**

(96) 09801447.5, 22.12.2009

(97) 2382198, 10.7.2013

(31) 08172691

(32) 23.12.2008

(33) EP

(73) Janssen Pharmaceuticals, Inc., Titusville, NJ, US;

(72) HORVATH Andras, Turnhout, BE; ORMEROD Dominic John, Hoogstraten, BE; DEPRÉ Dominique Paul Michel, Hamme-Mille, BE; CEPENTIER Véronique, Loksbergen, BE;

(74) inventa Patentová a známková kancelária s.r.o., Bratislava, SK;

(86) PCT/EP2009/067715

(87) WO 2010/072742

**(54) Spôsoby a medziprodukty na prípravu makrocyclickeho proteázového inhibítora HCV****(51) C07D 311/00, C07D 407/00, C07D 413/00, C07D 493/00, A61K 31/00, A61P 15/00, A61P 25/00****(11) E 14942**

(96) 10754594.9, 31.8.2010

(97) 2470520, 17.7.2013

(31) 0955944, 336992 P

(32) 1.9.2009, 29.1.2010

(33) FR, US

(73) Pierre Fabre Medicament, Boulogne, FR;

(72) SOKOLOFF Pierre, Belleserre, FR; IMBERT Thierry, Viviers Les Montagnes, FR; LERICHE Ludovic, Castres, FR; PATOISEAU Jean-François, Castres, FR; RIEU Jean-Pierre, Castres, FR;

(74) Hörmannová Zuzana, Ing., Bratislava, SK;

(86) PCT/IB2010/053895

(87) WO 2011/027289

**(54) Deriváty chromónu, spôsob ich prípravy a ich terapeutické aplikácie****(51) C07D 401/00****(11) E 14995**

(96) 08743755.4, 10.3.2008

(97) 2069324, 31.7.2013

(31) 895921 P, 15288

(32) 20.3.2007, 20.12.2007

(33) US, US

(73) Curis, Inc., Lexington, MA, US;

(72) CAI Xiong, Belmont, MA, US; QIAN Chang-geng, Wayland, MA, US; ZHAI Haixiao, Bedford, MA, US;

(74) Bachratá Magdaléna, Mgr., Bratislava, SK;

(86) PCT/US2008/056396

(87) WO 2008/115719

**(54) Fúzované aminopyridíny ako inhibítory HSP90**



- 
- |  |   |
|--|---|
| <p>(51) <b>C07D 401/00</b><br/>(11) <b>E 14968</b><br/>(96) 11175056.8, 29.6.2006<br/>(97) 2380887, 7.8.2013<br/>(31) 696224 P<br/>(32) 30.6.2005<br/>(33) US<br/>(62) 06786385.2<br/>(73) Celgene Corporation, Summit, NJ, US;<br/>(72) Muller George W., Rancho Santa Fe, CA California, US; Saindane Manohar T., Decatur, GA Georgia, US; Ge Chuansheng, Belle Mead, NJ New Jersey, US; Chen Roger, Edison, NJ New Jersey, US;<br/>(74) FAJNOR IP, s. r. o., Bratislava, SK;<br/>(54) <b>Spôsoby prípravy 4-amino-2-(2,6-dioxopiperidin-3-yl)jzoidolín-1,3-diónových zlúčenín</b></p> | <p>(51) <b>C07D 401/00, A61K 31/00, A61P 31/00</b><br/>(11) <b>E 14918</b><br/>(96) 04787732.9, 8.9.2004<br/>(97) 1666477, 3.7.2013<br/>(31) 2003318897<br/>(32) 10.9.2003<br/>(33) JP<br/>(73) Kyorin Pharmaceutical Co., Ltd., Tokyo, JP;<br/>(72) ASAHINA Yoshikazu, Shimotsuga-gun, Tochigi, JP; TAKEI Masaya, Shimotsuga-gun, Tochigi, JP;<br/>(74) Hörmannová Zuzana, Ing., Bratislava, SK;<br/>(86) PCT/JP2004/013049<br/>(87) WO 2005/026147<br/>(54) <b>7-(4-substituovaný-3-cyklopropylaminometyl-1-pyrolidínyl)ový derivát chinolínkarboxylovej kyseliny</b></p> |
|--|---|
- 
- |  |  |
|--|--|
| <p>(51) <b>C07D 401/00</b><br/>(11) <b>E 14829</b><br/>(96) 05771218.4, 11.8.2005<br/>(97) 1778668, 3.7.2013<br/>(31) 04019365, 05001611<br/>(32) 14.8.2004, 27.1.2005<br/>(33) EP, EP<br/>(73) Boehringer Ingelheim International GmbH, Ingelheim, DE;<br/>(72) LINZ Guenter, MITTELBIERACH, DE; KRAEMER Gerd F., EBERHARDZELL, DE; GUTSCHERA Ludwig, ULM, DE; ASCHE Geert, Biberach, DE;<br/>(74) inventa Patentová a známková kancelária s.r.o., Bratislava, SK;<br/>(86) PCT/EP2005/008734<br/>(87) WO 2006/018220<br/>(54) <b>Spôsob výroby dihydropteridínónov</b></p> | <p>(51) <b>C07D 401/00, A61K 31/00, A61P 1/00, A61P 3/00, A61P 9/00, A61P 15/00, A61P 25/00, A61P 43/00</b><br/>(11) <b>E 14987</b><br/>(96) 09817928.6, 30.9.2009<br/>(97) 2344471, 24.7.2013<br/>(31) 2008257072<br/>(32) 2.10.2008<br/>(33) JP<br/>(73) Taisho Pharmaceutical Co., Ltd., Tokyo, JP;<br/>(72) KANUMA Kosuke, Tokyo, JP; MIYAKOSHI Naoki, Tokyo, JP; KAWAMURA Madoka, Tokyo, JP; SHIBATA Tsuyoshi, Tokyo, JP;<br/>(74) PATENTSERVIS Bratislava a. s., Bratislava, SK;<br/>(86) PCT/JP2009/067441<br/>(87) WO 2010/038901<br/>(54) <b>7-piperidinoalkyl-3,4-dihydrochinolónový derivát</b></p> |
|--|--|
- 
- |  |   |
|--|---|
| <p>(51) <b>C07D 401/00, C07D 491/00, C07D 498/00, A61K 31/00, A61P 31/00</b><br/>(11) <b>E 14920</b><br/>(96) 07860629.0, 28.12.2007<br/>(97) 2097400, 3.7.2013<br/>(31) 2007000667, 2007074991<br/>(32) 5.1.2007, 22.3.2007<br/>(33) JP, JP<br/>(73) Daiichi Sankyo Company, Limited, Chuo-ku Tokyo, JP;<br/>(72) TAKAHASHI Hisashi, Edogawa-ku Tokyo, JP; KOMORIYA Satoshi, Edogawa-ku Tokyo, JP; KITAMURA Takahiro, Edogawa-ku Tokyo, JP; ODAGIRI Takashi, Edogawa-ku Tokyo, JP; INAGAKI Hiroaki, Edogawa-ku Tokyo, JP; TSUDA Toshifumi, Edogawa-ku Tokyo, JP; NAKAYAMA Kiyoshi, Edogawa-ku Tokyo, JP; TAKEMURA Makoto, Edogawa-ku Tokyo, JP; YOSHIDA Kenichi, Edogawa-ku Tokyo, JP; MIYAUCHI Rie, Edogawa-ku Tokyo, JP; NAGAMOCHI Masatoshi, Edogawa-ku Tokyo, JP;<br/>(74) PATENTSERVIS BRATISLAVA, a. s., Bratislava, SK;<br/>(86) PCT/JP2007/075434<br/>(87) WO 2008/082009<br/>(54) <b>Fúzované substituované aminopyrolidínové deriváty</b></p> | <p>(51) <b>C07D 401/00, A61K 31/00, A61P 11/00, A61P 29/00</b><br/>(11) <b>E 14814</b><br/>(96) 09736271.9, 2.10.2009<br/>(97) 2350047, 26.6.2013<br/>(31) 0818033<br/>(32) 2.10.2008<br/>(33) GB<br/>(73) Respivert Limited, High Wycombe Buckinghamshire, GB;<br/>(72) ITO Kazuhiro, London, GB; STRONG Peter, London, GB; RAPEPORT William Garth, London, GB; KING-UNDERWOOD John, Wocstershire, GB; WILLIAMS Jonathan Gareth, Nottingham, GB; ONIONS Stuart Thomas, Nottingham, GB; MURRAY Peter John, London, GB; CHARRON Catherine Elisabeth, London, GB;<br/>(74) inventa Patentová a známková kancelária s.r.o., Bratislava, SK;<br/>(86) PCT/GB2009/051303<br/>(87) WO 2010/038085<br/>(54) <b>Inhibítory P38 MAP kinázy</b></p> |
|--|---|
-

- (51) **C07D 403/00, C07D 401/00, C07D 417/00,**  
A61K 31/00, A61P 31/00
- (11) **E 14820**
- (96) 11160830.3, 10.6.2010
- (97) 2368890, 17.4.2013
- (31) 186291 P, 242836 P, 243596 P
- (32) 11.6.2009, 16.9.2009, 18.9.2009
- (33) US, US, US
- (62) 10724656.3
- (73) AbbVie Bahamas Limited, New Providence, Nassau, BS;
- (72) Randolph John T., Libertyville, Illinois, US; De-goey David A., Salem, Wisconsin, US; Kati Warren M., Gurnee, Illinois, US; Hutchins Charles W., Green Oaks, Illinois, US; Donner Pamela L., Mundelein, Illinois, US; Krueger Allan C., Gurnee, Illinois, US; Motter Christopher E., Oak Creek, Wisconsin, US; Nelson Lissa T., Highland Park, Illinois, US; Patel Sachin V., Round Lake, Illinois, US; Matulenko Mark A., Libertyville, Illinois, US; Keddy Ryan G., Beach Park, Illinois, US; Jinkerson Tammie K., Pleasant Prairie, Wisconsin, US; Hutchinson Douglas K., Antioch, Illinois, US; Flentge Charles A., Salem, Wisconsin, US; Wagner Charles A., Antioch, Illinois, US; Maring Clarence J., Palatine, Illinois, US; Tufano Michael D., Chicago, Illinois, US; Betebenner David A., Libertyville, Illinois, US; Rockway Todd W., Grayslake, Illinois, US; Liu Dachun, Waukegan, Illinois, US; Pratt John K., Kenosha, Wisconsin, US; Sarris Kathy, Mundelein, Illinois, US; Woller Kevin R., Antioch, Illinois, US; Wagaw Seble H., Evanston, Illinois, US; Califano Jean C., Whitefish Bay, Wisconsin, US; Li Wenke, Gurnee, Illinois, US; Caspi Daniel D., Evanston, IL, US; Bellizzi Mary E., Lake Forest, IL, US; YI Gao, Vernon Hills, Illinois, US;
- (74) ROTT, RŮŽIČKA & GUTTMANN, Bratislava, SK;
- (54) **Inhibitory vřrusu hepatitřdy C**

- (51) **C07D 405/00, A61K 31/00, A61P 3/00**  
(11) **E 14893**
- (96) 10708644.9, 4.3.2010
- (97) 2406253, 3.7.2013
- (31) 159099 P
- (32) 11.3.2009
- (33) US
- (73) Pfizer Inc., New York, NY, US;
- (72) LING Anthony Lai, San Diego, California, US; PFEFFERKORN Jeffrey Allen, Groton, CT, US;
- (74) Tomeř Pavol, Ing., Bratislava, SK;
- (86) PCT/IB2010/050943
- (87) WO 2010/103437
- (54) **Benzofuranylově deriváty pouřitě ako inhibitory glukokinázy**

- (51) **C07D 417/00, C07D 519/00, A61K 31/00,**  
**A61P 25/00**
- (11) **E 14832**
- (96) 08742430.5, 31.3.2008
- (97) 2139334, 3.7.2013
- (31) 925109 P, 10512 P
- (32) 17.4.2007, 8.1.2008
- (33) US, US

- (73) Evotec AG, Hamburg, DE;
- (72) WEI Zhi-Liang, Foster City, CA, US; DUNC-TON Matthew Alexander James, San Francisco, CA, US; KINCAID John, San Francisco, CA, US; KELLY Michael G., Thousand Oaks, CA, US; O'MAHONY Donogh, San Mateo, CA, US; WANG Zhan, Palo Alto, CA, US;
- (74) inventa Patentová a známková kancelária s.r.o., Bratislava, SK;
- (86) PCT/US2008/004208
- (87) WO 2008/130481
- (54) **Kondenzované heterocyklické 2-kyanofenylově zlučenininy a ich kompozície a pouřitě**

- (51) **C07D 417/00, C07D 401/00, C07D 403/00,**  
**C07D 409/00, C07D 413/00**
- (11) **E 14932**
- (96) 05714457.8, 18.2.2005
- (97) 1718608, 17.7.2013
- (31) 546213 P
- (32) 20.2.2004
- (33) US
- (73) Boehringer Ingelheim International GmbH, Ingelheim, DE;
- (72) TSANTRIZOS Youla S., Laval, Québec, CA; CHABOT Catherine, Laval, Québec, CA; BE-AULIEU Pierre, Laval, Québec, CA; BROCHU Christian, Laval, Québec, CA; POIRIER Martin, Laval, Québec, CA; STAMMERS Timothy A., Laval, Québec, CA; THAVONEKHAM Bounkham, Laval, Québec, CA; RANCOURT Jean, Laval, Québec, CA;
- (74) inventa Patentová a známková kancelária s.r.o., Bratislava, SK;
- (86) PCT/CA2005/000208
- (87) WO 2005/080388
- (54) **Inhibitory vřrusovř polymeráz**

- (51) **C07D 471/00, A61K 31/00**  
(11) **E 14984**
- (96) 08865603.8, 18.12.2008
- (97) 2235012, 17.7.2013
- (31) 07382006, 31534
- (32) 21.12.2007, 26.2.2008
- (33) EP, US
- (73) Palau Pharma, S.A., Palau-solità i Plegamans, Barcelona, ES;
- (72) CARCELLER GONZÁLEZ Elena, Sant Cugat Del Vallès (Barcelona), ES; MEDINA FUENTES Eva Marřa, Mollet Del Vallès (Barcelona), ES; SOLIVA SOLIVA Robert, Sant Feliu De Llobregat (Barcelona), ES; VIRGILI BERNARDÓ Marina, Barcelona, ES; MARTÍ VIA Josep, Barcelona, ES;
- (74) PATENTSERVIS Bratislava a. s., Bratislava, SK;
- (86) PCT/EP2008/067950
- (87) WO 2009/080721
- (54) **Deriváty 4-aminopyrimidřnu ako antagonisty histaminovřho H<sub>4</sub> receptora**

- (51) **C07D 473/00, A61K 31/00, A61P 3/00**  
**(11) E 14830**  
 (96) 06777973.6, 26.7.2006  
 (97) 1912990, 26.6.2013  
 (31) 102005035891  
 (32) 30.7.2005  
 (33) DE  
 (73) Boehringer Ingelheim International GmbH, Ingelheim am Rhein, DE;  
 (72) PFRENGLE Waldemar, Biberach, DE; SIEGER Peter, Mittelbiberach, DE;  
 (74) inventa Patentová a známková kancelária s.r.o., Bratislava, SK;  
 (86) PCT/EP2006/064657  
 (87) WO 2007/014886  
**(54) Hydrochloridy a hydráty z 1-[(3-kyano-pyridín-2-yl)metyl]-3-metyl-7-(2-butín-1-yl)-8-(3-amino-piperidín-1-yl)-xantínu, ich príprava a ich použitie ako liečivo**

- (51) **C07D 487/00, A61K 31/00, A61P 35/00**  
**(11) E 14784**  
 (96) 09740573.2, 8.10.2009  
 (97) 2350081, 3.7.2013  
 (31) 104045 P  
 (32) 9.10.2008  
 (33) US  
 (73) Bristol-Myers Squibb Company, Princeton, NJ, US;  
 (72) FINK Brian, Princeton, New Jersey, US; CHEN Libing, Princeton, New Jersey, US; GAVAI Ashvinikummar, Princeton, New Jersey, US; HE Liqi, Princeton, New Jersey, US; KIM Soong-Hoon, Princeton, New Jersey, US; NATION Andrew, Princeton, New Jersey, US; ZHAO Yufen, Princeton, New Jersey, US; ZHANG Litai, Princeton, New Jersey, US;  
 (74) PATENTSERVIS Bratislava a. s., Bratislava, SK;  
 (86) PCT/US2009/059968  
 (87) WO 2010/042699  
**(54) Imidazopyridazínkarbonitrily vhodné ako inhibítory kinázy**

- (51) **C07D 487/00, A61K 31/00, A61P 35/00**  
**(11) E 14967**  
 (96) 07754845.1, 4.4.2007  
 (97) 2004654, 22.5.2013  
 (31) 744269 P, 744270 P  
 (32) 4.4.2006, 4.4.2006  
 (33) US, US  
 (73) The Regents of the University of California, Oakland, CA, US;  
 (72) SHOKAT Kevan M., San Francisco, CA, US; KNIGHT Zachary A., San Francisco, CA, US; APSEL Beth, San Francisco, CA, US;  
 (74) MAJLINGOVÁ & PARTNERS, s. r. o., Bratislava, SK;  
 (86) PCT/US2007/008395  
 (87) WO 2007/114926  
**(54) Pyrazolopyrimidínové deriváty na použitie ako kinázové antagonisty**

- (51) **C07D 487/00, A61K 31/00, A61P 25/00**  
**(11) E 14964**  
 (96) 10701921.8, 13.1.2010  
 (97) 2389382, 5.6.2013  
 (31) 206092 P  
 (32) 26.1.2009  
 (33) US  
 (73) Pfizer Inc., New York, NY, US;  
 (72) CLAFFEY Michelle Marie, Groton, Connecticut, US; HELAL Christopher John, Groton, Connecticut, US; VERHOEST Patrick Robert, Groton, Connecticut, US;  
 (74) Bušová Eva, JUDr., Bratislava, SK;  
 (86) PCT/IB2010/050133  
 (87) WO 2010/084438  
**(54) Aminoheterocyklické zlúčeniny, používané ako inhibítory pde9**

- (51) **C07D 491/00, C07D 471/00, C07D 495/00, A61K 31/00, A61P 29/00**  
**(11) E 14787**  
 (96) 05826587.7, 15.12.2005  
 (97) 1831227, 19.6.2013  
 (31) MU 13522004, 637232 P  
 (32) 17.12.2004, 17.12.2004  
 (33) IN, US  
 (73) Glenmark Pharmaceuticals S.A., La Chaux-de-Fonds, CH;  
 (72) GHARAT Laxmikant Atmaram, Maharashtra, IN; GOPALAN Balasubramanian, Mumbai, IN; KHAIRATKAR-JOSHI Neelima, Thane, IN;  
 (74) Belička Ivan, Ing., Banská Bystrica, SK;  
 (86) PCT/IB2005/003798  
 (87) WO 2006/064355  
**(54) Nové heterocyklické zlúčeniny vhodné na liečbu zápalových a alergických ochorení**

- (51) **C07D 498/00, A61K 31/00, A61P 25/00**  
**(11) E 14992**  
 (96) 11168806.5, 13.3.2007  
 (97) 2383271, 10.7.2013  
 (31) 781628 P  
 (32) 13.3.2006  
 (33) US  
 (73) Kyorin Pharmaceutical Co., Ltd., Tokyo, JP;  
 (72) Cociorva Oana, San Diego, CA, US; Li Bei, San Diego, CA, US; Szardenings Anna Katrin, Torrance, CA, US; Fukuda Yasumichi, Tochigi, JP; Nomura Masahiro, Tochigi, JP; Seto Shigeki, Tochigi, JP; Yumoto Kazuhiro, Tokyo, JP; Okada Kyoko, Tokyo, JP; Nakamura Ayako, Tokyo, JP;  
 (74) FAJNOR IP, s. r. o., Bratislava, SK;  
**(54) Aminochinolóny ako GSK-3 inhibítory**

- (51) **C07D 498/00, A61K 31/00**  
**(11) E 14937**  
 (96) 10749736.4, 26.8.2010  
 (97) 2470546, 24.7.2013  
 (31) 238064 P, 313608 P  
 (32) 28.8.2009, 12.3.2010  
 (33) US, US  
 (73) Takeda Pharmaceutical Company Limited, Osaka-shi, Osaka, JP;

- (72) SCORAH Nicholas, San Diego, California, US; JIN Bohan, San Diego, California, US; DONG Qing, San Diego, California, US;  
 (74) inventa Patentová a známková kancelária s.r.o., Bratislava, SK;  
 (86) PCT/US2010/046839  
 (87) WO 2011/025889  
**(54) Hexahydrooxazepinopterínové zlúčeniny na použitie ako inhibítory mTOR**

- (51) C07H 1/00, C07H 19/00**  
**(11) E 14998**  
 (96) 10757699.3, 20.9.2010  
 (97) 2480559, 3.7.2013  
 (31) 244299 P  
 (32) 21.9.2009  
 (33) US  
 (73) Gilead Sciences, Inc., Foster City, CA, US;  
 (72) BUTLER Thomas, Redwood City, CA, US; CHO Aesop, Mountain View, CA, US; GRAETZ Benjamin R., San Mateo, CA, US; KIM Choung U., San Carlos, CA, US; METOBO Samuel E., Newark, CA, US; SAUNDERS Oliver L., San Mateo, CA, US; WALTMAN Andrew W., San Francisco, CA, US; XU Jie, Foster City, CA, US; ZHANG Lijun, Los Altos Hills, CA, US;  
 (74) PATENTSERVIS BRATISLAVA, a. s., Bratislava, SK;  
 (86) PCT/US2010/049508  
 (87) WO 2011/035250  
**(54) Postupy a medzi produkty na prípravu analógov 1-kyanokarbanukleozidu**

- (51) C07H 17/00, A61K 31/00**  
**(11) E 14895**  
 (96) 07788320.5, 8.8.2007  
 (97) 2049556, 3.7.2013  
 (31) 06016591  
 (32) 9.8.2006  
 (33) EP  
 (73) Basilea Pharmaceutica AG, Basel, CH;  
 (72) KELLENBERGER Johannes Laurenz, Riehen, CH; DREIER Jürg, Witterswil, CH; REINELT Stefan Bernhard, Weil Am Rhein, DE;  
 (74) Bušová Eva, JUDr., Bratislava, SK;  
 (86) PCT/EP2007/058247  
 (87) WO 2008/017696  
**(54) Nové makrolidy, používané proti zápalovým a alergickým chorobám**

- (51) C07H 21/00, C07K 14/00**  
**(11) E 14876**  
 (96) 10006227.2, 19.12.2003  
 (97) 2311848, 3.7.2013  
 (31) 435549 P  
 (32) 23.12.2002  
 (33) US  
 (62) 03814236.0  
 (73) VICAL INCORPORATED, San Diego, California, US;  
 (72) Hermanson Gary G., Encinitas, CA, US; Geall Andrew J., Cambridge, MA, US; Wloch Mary Kopke, San Diego, CA, US;

- (74) MAJLINGOVÁ & PARTNERS, s. r. o., Bratislava, SK;  
**(54) Vakcíny s optimalizovaným kodómom na báze polynukleotidu proti infekcii ľudského cytomegalovírusu**

- (51) C07K 1/00, C12P 21/00, A01N 37/00, G01N 31/00, C07K 14/00, C12N 15/00**  
**(11) E 14809**  
 (96) 02799966.3, 23.12.2002  
 (97) 1463751, 22.5.2013  
 (31) 341811 P, 350358 P, 351360 P, 359370 P, 360000 P, 367500 P, 370227 P, 378950 P, 382617 P, 383123 P, 385708 P, 394625 P, 398008 P, 402131 P, 402708 P, 411426 P, 411355 P, 414984 P, 417611 P, 420246 P, 423623 P  
 (32) 21.12.2001, 24.1.2002, 28.1.2002, 26.2.2002, 28.2.2002, 27.3.2002, 8.4.2002, 10.5.2002, 24.5.2002, 28.5.2002, 5.6.2002, 10.7.2002, 24.7.2002, 9.8.2002, 13.8.2002, 18.9.2002, 18.9.2002, 2.10.2002, 11.10.2002, 23.10.2002, 5.11.2002  
 (33) US, US, US, US, US, US, US, US, US, US, US, US, US, US, US, US, US, US, US, US  
 (73) Human Genome Sciences, Inc., Rockville, MD, US;  
 (72) ROSEN Craig A., Laytonville, MD, US; HASELTINE William A., Washington, DC, US; RUBEN Steven M., Brookeville, MD, US;  
 (74) MAJLINGOVÁ & PARTNERS, s. r. o., Bratislava, SK;  
 (86) PCT/US2002/040891  
 (87) WO 2003/060071  
**(54) Albumínové fúzne proteíny**

- (51) C07K 14/00, C07K 16/00, C12N 9/00**  
**(11) E 14978**  
 (96) 04775946.9, 6.5.2004  
 (97) 1625209, 17.7.2013  
 (31) 469600 P, 487964 P, 539207 P  
 (32) 6.5.2003, 17.7.2003, 26.1.2004  
 (33) US, US, US  
 (73) BIOGEN IDEC HEMOPHILIA INC., Waltham, MA, US;  
 (72) PETERS Robert, T., West Roxbury, MA, US; MEZO Adam, R., Waltham, MA, US; RIVERA Daniel, S., Norwell, MA, US; BITONTI Alan, J., Acton, MA, US; STATTEL James, M., Hagerstown, MD, US; LOW Susan, C., Pepperell, MA, US;  
 (74) FAJNOR IP, s. r. o., Bratislava, SK;  
 (86) PCT/US2004/014064  
 (87) WO 2005/001025  
**(54) Imunoglobulínové chimérické monomér-dimérne hybridy**

- (51) C07K 14/00, C07K 16/00, C12N 5/00, C12N 15/00, A61K 38/00, A61K 48/00**  
**(11) E 14970**  
 (96) 02793761.4, 23.7.2002  
 (97) 1417231, 19.6.2013  
 (31) 307345 P  
 (32) 23.7.2001  
 (33) US

- (73) Immunex Corporation, Thousand Oaks, CA, US;  
 (72) LYMAN Stewart D., Seattle, WA, US; VAN NESS Kirk P., Seattle, WA, US; PAXTON Raymond J., Bellevue, WA, US;  
 (74) Litvákova Lenka, Ing., Bratislava, SK;  
 (86) PCT/US2002/023475  
 (87) WO 2003/032898  
**(54) Modifikovaný ľudský týmusový stromálny lymfopoetín**

- (51) C07K 16/00, C12N 15/00, A61K 39/00, A61P 31/00**  
**(11) E 14799**  
 (96) 08737590.3, 3.1.2008  
 (97) 2118140, 19.6.2013  
 (31) 0700133  
 (32) 4.1.2007  
 (33) GB  
 (73) Institute for Research in Biomedicine, Bellinzona, CH;  
 (72) LANZAVECCHIA Antonio, Bellinzona, CH; MACAGNO Annalisa, Bellinzona, CH;  
 (74) Tomeš Pavol, Ing., Bratislava, SK;  
 (86) PCT/IB2008/001111  
 (87) WO 2008/084410  
**(54) Ľudské cytomegalovírus neutralizujúce protilátky a ich použitie**

- (51) C07K 16/00, C12N 15/00, C12N 5/00**  
**(11) E 14819**  
 (96) 10180375.7, 26.5.2005  
 (97) 2314620, 5.6.2013  
 (31) 575023 P, PCT/EP2005/050310, PCT/EP2004/052772, PCT/EP2004/052286, PCT/EP2004/051661, PCT/EP2004/050943, PCT/EP2005/050953  
 (32) 27.5.2004, 25.1.2005, 3.11.2004, 23.9.2004, 29.7.2004, 27.5.2004, 3.3.2005  
 (33) US, WO, WO, WO, WO, WO, WO  
 (62) 05747901.6  
 (73) Crucell Holland B.V., Leiden, NL;  
 (72) Bakker Alexander Berthold Hendrik, Leiden, NL; Marissen Willem Egbert, Leiden, NL; Kramer Robert Arjen, Leiden, NL; De Kruif Cornelis Adriaan, Leiden, NL;  
 (74) inventa Patentová a známková kancelária s.r.o., Bratislava, SK;  
**(54) Vázbové molekuly neutralizujúce vírus besnoty a ich použitie**

- (51) C07K 16/00, A61K 39/00, A61K 33/00, A61P 35/00**  
**(11) E 14993**  
 (96) 08802677.8, 26.9.2008  
 (97) 2207809, 3.7.2013  
 (31) 07018946, 975485 P  
 (32) 26.9.2007, 26.9.2007  
 (33) EP, US  
 (73) U3 Pharma GmbH, Martinsried, DE; Amgen Inc., Thousand Oaks, CA, US;  
 (72) ROTHE Mike, Krailing, DE; PRENZEL Norbert, Krailing, DE; BORGES Eric, Maria Enzersdorf, AT; HETTMANN Thore, München, DE; FOORD Orit, Foster City, CA, US; ZWICK-WALLASCH Esther, Gauting, DE;  
 (74) MAJLINGOVÁ & PARTNERS, s. r. o., Bratislava, SK;

- (86) PCT/EP2008/008233  
 (87) WO 2009/040134  
**(54) Proteíny viažuce antigén rastového faktora podobné heparín viažucemu epidermálnemu rastovému faktoru**

- (51) C07K 16/00**  
**(11) E 14977**  
 (96) 04794837.7, 12.10.2004  
 (97) 1670828, 28.8.2013  
 (31) 510193 P, 961567  
 (32) 10.10.2003, 8.10.2004  
 (33) US, US  
 (73) Bristol-Myers Squibb Company, Princeton, NJ, US;  
 (72) JURE-KUNKEL Maria, Plainsboro, NJ, US; HEFTA Laura, J., Pennington, NJ, US; SANTORO Marc, Yardley, PA, US; GANGULY Subinay, Newtown, PA, US; HALK Edward, L., Sunnyvale, CA, US;  
 (74) PATENTSERVIS Bratislava a. s., Bratislava, SK;  
 (86) PCT/US2004/033587  
 (87) WO 2005/035584  
**(54) Náplň ľudskej protilátky proti ľudskému 4-1BB (CD137)**

- (51) C07K 16/00, A61P 35/00**  
**(11) E 14900**  
 (96) 06848508.5, 8.12.2006  
 (97) 1957539, 17.4.2013  
 (31) 748373 P  
 (32) 8.12.2005  
 (33) US  
 (73) Medarex, L.L.C., Princeton, NJ, US;  
 (72) LU Li-sheng, Mountain View, CA, US; TERRITT Jonathan Alexander, Los Altos, CA, US; PAN Chin, Los Altos, CA, US;  
 (74) Zivko Mijatovic and Partners s.r.o., Bratislava, SK;  
 (86) PCT/US2006/046837  
 (87) WO 2007/067730  
**(54) Ľudské monoklonálne protilátky proti proteín tyrozínkináze 7 (PTK7) a ich použitie**

- (51) C07K 16/00, A61K 47/00, C12N 15/00, C12N 1/00, C12N 5/00, A01K 67/00, A61K 39/00, A61K 51/00, G01N 33/00**  
**(11) E 14948**  
 (96) 08171923.9, 23.1.2004  
 (97) 2053063, 19.6.2013  
 (31) 10303664  
 (32) 23.1.2003  
 (33) DE  
 (62) 04704545.5  
 (73) Glycotope GmbH, Berlin, DE;  
 (72) Goletz Steffen, Glienicke-Nordbahn, DE; Danielczyk Antje, Panketal, DE; Stahn Renate, Berlin, DE; Karsten Uwe, Panketal, DE;  
 (74) Hörmannová Zuzana, Ing., Bratislava, SK;  
**(54) Identifikačné molekuly na ošetrovanie a detekciu tumorov**

- (51) **C08F 297/00, C08L 53/00**  
**(11) E 14843**  
(96) 10179828.8, 18.2.2004  
(97) 2267046, 7.8.2013  
(31) 449076 P, 449077 P  
(32) 21.2.2003, 21.2.2003  
(33) US, US  
(62) 04712406.0  
(73) Styron Europe GmbH, Horgen, CH;  
(72) Thiele Sven K.-H., Halle, DE;  
(74) Zivko Mijatovic and Partners s.r.o., Bratislava, SK;
- (54) Spôsob homo- alebo kopolymerizácie konjugovaných olefinov**
- 
- (51) **C08G 63/00**  
**(11) E 14874**  
(96) 08792581.4, 14.8.2008  
(97) 2184309, 26.6.2013  
(31) 2007214204  
(32) 20.8.2007  
(33) JP  
(73) SAKAI CHEMICAL INDUSTRY CO., LTD., Osaka, JP;  
(72) SHIMIZU Hiromitsu, Sakai-shi, Osaka, JP; TABATA Keiichi, Sakai-shi, Osaka, JP; KAMON Akihiro, Sakai-shi, Osaka, JP;  
(74) MAJLINGOVÁ & PARTNERS, s. r. o., Bratislava, SK;
- (86) PCT/JP2008/064860  
(87) WO 2009/025312
- (54) Spôsoby výroby polykondenzačného katalyzátora na výrobu polyesteru**
- 
- (51) **C08G 69/00, A61K 47/00, A61K 9/00**  
**(11) E 14878**  
(96) 03740692.3, 3.6.2003  
(97) 1511790, 10.7.2013  
(31) 0207008  
(32) 7.6.2002  
(33) FR  
(73) FLAMEL TECHNOLOGIES, Vénissieux, FR;  
(72) CHAN You-Ping, LYON, FR; ANGOT Stéphanie, Bordeaux, FR; BREYNE Olivier, LYON, FR;  
(74) Korejzová Petra, JUDr., Bratislava, SK;
- (86) PCT/FR2003/050003  
(87) WO 2003/104303
- (54) Polyaminokyseliny sfunkčnené alfa-tokoferolom a osobitne ich terapeutické aplikácie**
- 
- (51) **C08K 3/00, C08L 77/00, C08K 5/00**  
**(11) E 15003**  
(96) 10774157.1, 18.10.2010  
(97) 2493969, 24.7.2013  
(31) 09174175  
(32) 27.10.2009  
(33) EP  
(73) BASF SE, Ludwigshafen, DE;  
(72) PRUSTY Manoranjan, Mannheim, DE; BAUMERT Martin, Dossenheim, DE; ROTH Michael, Lautertal, DE; USKE Klaus, Bad Dürkheim, DE;  
(74) ŽOVICOVÁ & ŽOVIC IP, s. r. o., Bratislava, SK;
- (86) PCT/EP2010/065580  
(87) WO 2011/051121
- (54) Polyamidy odolné proti starnutiu vplyvom tepla s protipožiarnou ochranou**
- 
- (51) **C08K 9/00, C09C 1/00, C09C 3/00**  
**(11) E 14867**  
(96) 11005154.7, 11.4.2008  
(97) 2380929, 5.6.2013  
(31) 07007599  
(32) 13.4.2007  
(33) EP  
(62) 08737426.0  
(73) Omya International AG, Oftringen, CH;  
(72) Gane Patrick A.C., Rothrist, CH; Buri Matthias, Rothrist, CH; Burkhalter René, Herzogenbuchsee, CH;  
(74) ROTT, RŮŽIČKA & GUTTMANN, Bratislava, SK;
- (54) Úpravené minerálne plnivo a jeho použitie**
- 
- (51) **C09C 1/00, C09C 3/00, D21H 17/00**  
**(11) E 14947**  
(96) 09799058.4, 2.12.2009  
(97) 2373746, 19.6.2013  
(31) 08170747, 205206 P  
(32) 4.12.2008, 16.1.2009  
(33) EP, US  
(73) Omya Development AG, Oftringen, CH;  
(72) GANE Patrick A.C., Rothrist, CH; BURI Matthias, Rothrist, CH; KARTH Beat, Oberoenz, CH; PUDACK Claudia, Zürich, CH;  
(74) Hörmannová Zuzana, Ing., Bratislava, SK;
- (86) PCT/EP2009/066223  
(87) WO 2010/063757
- (54) Spôsob výroby materiálov uhličitanu vápenatého, ktoré majú povrch častice so zlepšenými adsorpčnými vlastnosťami**
- 
- (51) **C10J 1/00**  
**(11) E 14929**  
(96) 04798380.4, 3.11.2004  
(97) 1687390, 10.7.2013  
(31) 0325668  
(32) 4.11.2003  
(33) GB  
(73) ITI Energy Limited, Rotherham, GB;  
(72) DOGRU Murat, Newcastle Upon Tyne, GB; AKAY Galip, Sidmouth, GB;  
(74) Zivko Mijatovic and Partners s.r.o., Bratislava, SK;
- (86) PCT/GB2004/004651  
(87) WO 2005/047435
- (54) Katalytické splyňovanie**
- 
- (51) **C12N 5/00**  
**(11) E 14894**  
(96) 08746528.2, 22.4.2008  
(97) 2139987, 3.7.2013  
(31) 913382 P  
(32) 23.4.2007  
(33) US

- (73) Wyeth LLC, Madison, NJ, US;  
 (72) GOMES Jose Manuel, Chelmsford, MA, US;  
 LUAN Yen-tung, Chelmsford, MA, US; HIL-  
 LER Gregory Walter, Wakefield, MA, US;  
 WANG Wenge, North Chelmsford, MA, US;  
 (74) Tomeš Pavol, Ing., Bratislava, SK;  
 (86) PCT/US2008/061125  
 (87) WO 2008/131375  
**(54) Spôsoby produkcie proteínu použitím zlúče-  
 nín proti senescencii**

- 
- (51) C12N 9/00, C12N 15/00, C12P 17/00**  
**(11) E 14863**  
 (96) 11170943.2, 25.12.2008  
 (97) 2404994, 3.7.2013  
 (31) 2007336227, 2008054874, 2008080570  
 (32) 27.12.2007, 5.3.2008, 26.3.2008  
 (33) JP, JP, JP  
 (62) 08867315.7  
 (73) OTSUKA PHARMACEUTICAL CO., LTD.,  
 Tokyo, JP;  
 (72) Shimada Yoshikazu, Osaka, JP; Yasuda Setsu-  
 ko, Tokushima, JP; Takahashi Masayuki, Osaka,  
 JP; Hayashi Takashi, Osaka, JP; Miyazawa No-  
 rihiro, Osaka, JP; Abiru Yasuhiro, Osaka, JP; Oh-  
 tani Tadaaki, Osaka, JP; Sato Iktaro, Osaka, JP;  
 (74) PATENTSERVIS BRATISLAVA, a. s., Brati-  
 slava, SK;  
**(54) Enzým spojený so syntézou equolu**

- 
- (51) C12N 9/00**  
**(11) E 14795**  
 (96) 04785732.1, 26.3.2004  
 (97) 1627050, 10.7.2013  
 (31) 459734 P  
 (32) 1.4.2003  
 (33) US  
 (73) Danisco US Inc., Palo Alto, CA, US;  
 (72) LARENAS Edmund A., Palo Alto, CA, US;  
 GOEDEGEBUUR Frits, Palo Alto, CA, US;  
 GUALFETTI Peter, Palo Alto, CA, US; MIT-  
 CHINSON Colin, Palo Alto, CA, US;  
 (74) PATENTSERVIS BRATISLAVA, a. s., Brati-  
 slava, SK;  
 (86) PCT/US2004/009296  
 (87) WO 2005/001065  
**(54) Variant CBH1.1 z Humicola grisea**

- 
- (51) C12N 15/00**  
**(11) E 14888**  
 (96) 09800055.7, 22.7.2009  
 (97) 2310501, 3.7.2013  
 (31) 08161029  
 (32) 23.7.2008  
 (33) EP  
 (73) Boehringer Ingelheim Pharma GmbH & Co.  
 KG, Ingelheim am Rhein, DE;  
 (72) ENENKEL Barbara, Ingelheim Am Rhein, DE;  
 (74) inventa Patentová a známková kancelária s.r.o.,  
 Bratislava, SK;  
 (86) PCT/EP2009/059399  
 (87) WO 2010/010107  
**(54) Nové regulačné prvky**

- (51) C12N 15/00, C12Q 1/00, A61K 31/00,**  
**A61P 35/00**  
**(11) E 14858**  
 (96) 08763709.6, 15.7.2008  
 (97) 2179040, 26.6.2013  
 (31) 18462707  
 (32) 15.7.2007  
 (33) IL  
 (73) Technion Research & Development Foundation  
 Ltd., Haifa, IL;  
 (72) NEUFELD Gera, Haifa, IL;  
 (74) MAJLINGOVÁ & PARTNERS, s. r. o., Brati-  
 slava, SK;  
 (86) PCT/IL2008/000985  
 (87) WO 2009/010974  
**(54) Kompozície a spôsoby na liečenie nádorov,  
 fibrózy a pľúcnej alveolárnej proteinózy**

- 
- (51) C12N 15/00, C07H 21/00, C12N 7/00**  
**(11) E 14870**  
 (96) 07764627.1, 12.6.2007  
 (97) 2032592, 31.7.2013  
 (31) 812592 P, PCT/EP2006/069734  
 (32) 12.6.2006, 14.12.2006  
 (33) US, WO  
 (73) Cytos Biotechnology AG, Zürich-Schlieren, CH;  
 (72) KINZLER Matthias, Zürich, CH; PROBA Karl,  
 Zürich, CH;  
 (74) ROTT, RŮŽIČKA & GUTTMANN, Bratislava,  
 SK;  
 (86) PCT/EP2007/005188  
 (87) WO 2007/144150  
**(54) Spôsoby balenia oligonukleotidov do pseudo-  
 vírusových častíc RNA-bakteriofágov**

- 
- (51) C12N 15/00**  
**(11) E 14905**  
 (96) 07712658.9, 1.2.2007  
 (97) 1984506, 5.6.2013  
 (31) 0602173  
 (32) 3.2.2006  
 (33) GB  
 (73) FUJIFILM Diosynth Biotechnologies UK Limi-  
 ted, Billingham, GB;  
 (72) HODGSON Ian John, Cleveland, GB; LEN-  
 NON Christopher David John, Cleveland, GB;  
 KARA Buhendra Vallabh, Cleveland, GB;  
 (74) inventa Patentová a známková kancelária s.r.o.,  
 Bratislava, SK;  
 (86) PCT/GB2007/000351  
 (87) WO 2007/088371  
**(54) Expresný systém**

- 
- (51) C12N 15/00, A61K 39/00, A61P 31/00,**  
**A61P 37/00, C07K 14/00, C12N 7/00**  
**(11) E 14882**  
 (96) 08783201.0, 11.7.2008  
 (97) 2173886, 26.6.2013  
 (31) 959414 P, 990603 P, 13272, 2615372, 22775  
 (32) 13.7.2007, 27.11.2007, 12.12.2007, 21.1.2008,  
 22.1.2008  
 (33) US, US, US, CA, US  
 (73) Medicago Inc., Québec, Québec, CA;

- (72) D'AOUST Marc-André, Québec, Québec, CA; COUTURE Manon, Québec, Québec, CA; ORS Frédéric, Québec, Québec, CA; TREPANIÉ Sonia, St-Nicolas, Québec, CA; LAVOIE Pierre-Olivier, Québec, CA; DARGIS Michèle, Québec, Québec, CA; VEZINA Louis-Philippe, Neuville, Québec, CA; LANDRY Nathalie, St-Romuald, Québec, CA;
- (74) Bachratá Magdaléna, Mgr., Bratislava, SK;
- (86) PCT/CA2008/001281
- (87) WO 2009/009876
- (54) Častice podobné chrípkovému vírusu (VLP) obsahujúce hemaglutinín produkované v rastlinách**

- 
- (51) C22C 1/00, C22C 19/00, C22F 1/00**  
**(11) E 14805**  
 (96) 10762740.8, 20.8.2010  
 (97) 2467505, 19.6.2013  
 (31) 0955714, 1053607  
 (32) 20.8.2009, 7.5.2010  
 (33) FR, FR  
 (73) Aubert&Duval, Paris, FR;  
 (72) DEVAUX Alexandre, Combronde, FR; HERITIER Philippe, Clermont-Ferrand, FR;  
 (74) MAJLINGOVÁ & PARTNERS, s. r. o., Bratislava, SK;  
 (86) PCT/FR2010/051748  
 (87) WO 2011/020976
- (54) Superzliatiny na báze niklu a výrobky vyrobené z uvedenej zliatiny**

- 
- (51) C23C 22/00, B05D 7/00**  
**(11) E 14855**  
 (96) 11159220.0, 22.3.2011  
 (97) 2503025, 3.7.2013  
 (73) Henkel AG & Co. KGaA, Düsseldorf, DE;  
 (72) Brouwer Jan-Willem, Willich, DE; Pilarek Frank-Oliver, Köln, DE; Scheffel Rainer, Düsseldorf, DE;  
 (74) MAJLINGOVÁ & PARTNERS, s. r. o., Bratislava, SK;
- (54) Viacstupňová úprava kovových dielcov na ochranu proti korózii, ktoré vykazujú aspoň čiastočne povrchy zo zinku alebo zliatin zinku**

- 
- (51) C23C 22/00**  
**(11) E 14963**  
 (96) 03293299.8, 23.12.2003  
 (97) 1433876, 24.4.2013  
 (31) 2002372769, 2002372770, 2003403692  
 (32) 24.12.2002, 24.12.2002, 2.12.2003  
 (33) JP, JP, JP  
 (73) Chemetall GmbH, Frankfurt am Main, DE;  
 (72) Matsukawa Masahiko, Nishitokyo-shi, Tokyo, JP; Makino Kazuhiro, Yokohama-shi, Kanagawa, JP; Shimakura Toshiaki, Ichikawa-shi, Chiba, JP;  
 (74) Bušová Eva, JUDr., Bratislava, SK;
- (54) Náterové agens pre chemickú konverziu a povrchovo ošetrený kov**

- (51) D03D 13/00, D03D 25/00, D03D 1/00, D03D 11/00, D03D 15/00, D03D 41/00, D03J 1/00**  
**(11) E 14965**  
 (96) 09706322.6, 28.1.2009  
 (97) 2257665, 1.5.2013  
 (31) 0850541  
 (32) 29.1.2008  
 (33) FR  
 (73) Ets A. Deschamps Et Fils, La Couronne, FR;  
 (72) DESCHAMPS Georges-Paul, Voeuil et Giget, FR;  
 (74) inventa Patentová a známková kancelária s.r.o., Bratislava, SK;  
 (86) PCT/EP2009/050938  
 (87) WO 2009/095404
- (54) Tkaná konštrukcia a dielec s touto konštrukciou**

- 
- (51) E01H 1/00**  
**(11) E 14864**  
 (96) 06016717.8, 10.8.2006  
 (97) 1780340, 3.7.2013  
 (31) 102005037866  
 (32) 10.8.2005  
 (33) DE  
 (73) Faun Viatic GmbH, Grimma, DE;  
 (72) Thieme Mario, Dipl.-Ing., Oschatz, DE;  
 (74) PATENTSERVIS BRATISLAVA, a. s., Bratislava, SK;
- (54) Čistiaci stroj a spôsob prevádzky čistiaceho stroja**

- 
- (51) E02D 17/00**  
**(11) E 14818**  
 (96) 11157825.8, 11.3.2011  
 (97) 2369061, 19.6.2013  
 (31) 202010000447 U  
 (32) 23.3.2010  
 (33) DE  
 (73) ThyssenKrupp Bauservice GmbH, Hückelhoven, DE;  
 (72) Hess Wilhelm, Lindlar, DE;  
 (74) Belička Ivan, Ing., Banská Bystrica, SK;
- (54) Vyztužovacie zariadenie na vystužovanie výkopov**

- 
- (51) E04B 2/00, E04B 7/00**  
**(11) E 14798**  
 (96) 09009325.3, 17.7.2009  
 (97) 2163699, 26.6.2013  
 (31) 202008009638 U, 102008033706, 202009004731 U  
 (32) 15.9.2008, 15.9.2008, 23.4.2009  
 (33) DE, DE, DE  
 (73) Protektorwerk Florenz Maisch GmbH & Co. KG, Gaggenau, DE;  
 (72) Waibel Martin, Gaggenau, DE;  
 (74) Tomeš Pavol, Ing., Bratislava, SK;
- (54) Pripájací profil**



(51) **E04C 3/00**  
**(11) E 14847**  
 (96) 10763123.6, 23.9.2010  
 (97) 2467545, 12.6.2013  
 (31) 102009047958  
 (32) 1.10.2009  
 (33) DE  
 (73) Protektorwerk Florenz Maisch GmbH & Co. KG, Gaggenau, DE;  
 (72) MAISCH Christof, Gaggenau, DE;  
 (74) Hörmannová Zuzana, Ing., Bratislava, SK;  
 (86) PCT/EP2010/005834  
 (87) WO 2011/038860  
**(54) Profilový prvok a spôsob výroby profilového prvku**

(51) **E04F 13/00, E04F 19/00**  
**(11) E 14797**  
 (96) 07014877.0, 30.7.2007  
 (97) 1905919, 3.7.2013  
 (31) 202006014727 U  
 (32) 25.9.2006  
 (33) DE  
 (73) Protektorwerk Florenz Maisch GmbH & Co. KG, Gaggenau, DE;  
 (72) Matt Michael, Gaggenau, DE; Kaufmann Gerhard, Bischweier, DE;  
 (74) Tomeš Pavol, Ing., Bratislava, SK;  
**(54) Profil ukončenia podmurovky**

(51) **E04F 13/00, E04B 1/00, B29C 47/00**  
**(11) E 14852**  
 (96) 07024314.2, 14.12.2007  
 (97) 2009194, 26.6.2013  
 (31) 07012736  
 (32) 28.6.2007  
 (33) EP  
 (73) Weroform GmbH, Schwäbisch Hall-Sulzdorf, DE;  
 (72) Becker Silvan, Mainhardt, DE; Becker Andreas, Mainhardt, DE; Linder Harald, Nördlingen, DE;  
 (74) Bušová Eva, JUDr., Bratislava, SK;  
**(54) Rohový uholník určený na okrajové vystuženie a spôsob jeho výroby**

(51) **E04F 17/00**  
**(11) E 14840**  
 (96) 08007922.1, 24.4.2008  
 (97) 1990481, 7.8.2013  
 (31) 102007021894  
 (32) 10.5.2007  
 (33) DE  
 (73) Schiedel AG, Wien, AT;  
 (72) Steinecker Gerald, Pfarrkirchen, AT; Pühringer Herbert, Nussbach, AT;  
 (74) FAJNOR IP, s. r. o., Bratislava, SK;  
**(54) Obvodová tvarovka pre komínové systémy**

(51) **E05D 11/00, H02J 17/00**  
**(11) E 14943**  
 (96) 11181981.9, 16.10.2009  
 (97) 2402533, 10.7.2013  
 (31) 202008014318 U  
 (32) 28.10.2008  
 (33) DE

(62) 09744113.3  
 (73) Dr. Hahn GmbH & Co. KG, Mönchengladbach-Wickrath, DE;  
 (72) Meyer Eckhard, Korschenbroich, DE;  
 (74) Hörmannová Zuzana, Ing., Bratislava, SK;  
**(54) Pánt na kĺbové spojenie krídla na ráme uloženého okolo osky závesu**

(51) **E05D 11/00, E05D 7/00**  
**(11) E 14912**  
 (96) 11172560.2, 31.5.2006  
 (97) 2374973, 19.6.2013  
 (31) 202005010742 U  
 (32) 8.7.2005  
 (33) DE  
 (73) Dr. Hahn GmbH & Co. KG, Mönchengladbach-Wickrath, DE;  
 (72) Niessen Rainer, Krefeld, DE;  
 (74) Hörmannová Zuzana, Ing., Bratislava, SK;  
**(54) Záves na dvere, okná a podobne**

(51) **F01C 1/00, F01C 5/00**  
**(11) E 15009**  
 (96) 06779378.6, 11.9.2006  
 (97) 1937939, 19.6.2013  
 (31) 0518573  
 (32) 12.9.2005  
 (33) GB  
 (73) Phoenix Product Development Limited, London, GB;  
 (72) MOORE Garry, Essex, GB;  
 (74) Hörmannová Zuzana, Ing., Bratislava, SK;  
 (86) PCT/GB2006/003362  
 (87) WO 2007/031724  
**(54) Samonastaviteľný piestový stroj s rotačným piestom**

(51) **F04B 35/00, F04B 39/00**  
**(11) E 14865**  
 (96) 10751770.8, 26.8.2010  
 (97) 2470789, 3.7.2013  
 (31) 0902973  
 (32) 27.8.2009  
 (33) BR  
 (73) Whirlpool S.A., Sao Paulo - SP, BR;  
 (72) COUTO Paulo Rogério Carrara, Joinville - SC, BR; VOLLRATH Ingwald, Joinville - SC, BR;  
 (74) PATENTSERVIS BRATISLAVA, a. s., Bratislava, SK;  
 (86) PCT/BR2010/000281  
 (87) WO 2011/022799  
**(54) Blok pre piestový chladiaci kompresor s vratným pohybom**

(51) **F04B 39/00**  
**(11) E 14880**  
 (96) 10747046.0, 27.8.2010  
 (97) 2473738, 10.7.2013  
 (31) 200906691  
 (32) 31.8.2009  
 (33) TR  
 (73) Arçelik Anonim Sirketi, Istanbul, TR;

- (72) KERPICCI Husnu, Istanbul, TR; OZSAHIN Serkan, Istanbul, TR;  
 (74) Korejzová Petra, JUDr., Bratislava, SK;  
 (86) PCT/EP2010/062593  
 (87) WO 2011/023810  
**(54) Hermetický kompresor s premenlivou kapacitou**

- (51) F04D 29/00**  
**(11) E 14901**  
 (96) 06026890.1, 27.12.2006  
 (97) 1818543, 23.1.2013  
 (31) 2282006  
 (32) 14.2.2006  
 (33) AT  
 (73) BEW Betrieb und Entwicklung von Wasserkraftanlagen GmbH, Wien, AT;  
 (72) Riegerbauer Hermann, Leibnitz, AT;  
 (74) Juran Svetozár, JUDr., Bratislava, SK;  
**(54) Lopatka pre lopatkové kolo**

- (51) F16B 7/00**  
**(11) E 14854**  
 (96) 09707989.1, 6.2.2009  
 (97) 2238358, 19.6.2013  
 (31) 08002331  
 (32) 8.2.2008  
 (33) EP  
 (73) Hestex Systems B.V., Apeldoorn, NL;  
 (72) OFFENBROICH Adrian, Düsseldorf, DE;  
 (74) Bušová Eva, JUDr., Bratislava, SK;  
 (86) PCT/EP2009/000814  
 (87) WO 2009/098065  
**(54) Zverná spojka**

- (51) F16F 15/00**  
**(11) E 14892**  
 (96) 08806149.4, 1.7.2008  
 (97) 2160526, 14.8.2013  
 (31) 0756275  
 (32) 4.7.2007  
 (33) FR  
 (73) Valeo Embrayages, Amiens, FR;  
 (72) FAFET Olivier, Amiens, FR; MINEREAU Hugues, Stains, FR;  
 (74) Hörmannová Zuzana, Ing., Bratislava, SK;  
 (86) PCT/FR2008/051225  
 (87) WO 2009/007643  
**(54) Tretia spojka vybavená predtlmičom, ktorý obsahuje tretie systémy s hysteréziou a so závislým posúvačom**

- (51) F16H 1/00**  
**(11) E 14877**  
 (96) 12000500.4, 28.1.2005  
 (97) 2463549, 10.7.2013  
 (31) 2004024887, 2004142505, 2004147352, 2004217946  
 (32) 30.1.2004, 12.5.2004, 18.5.2004, 26.7.2004  
 (33) JP, JP, JP, JP  
 (62) 05704240.0  
 (73) Nabtesco Corporation, Tokyo, JP;  
 (72) Fujimoto Kenichi, Tsu-shi, Mie, JP;

- (74) FAJNOR IP, s. r. o., Bratislava, SK;  
**(54) Prevodové zariadenie s planétovými kolesami s excentrickou osciláciou**

- (51) F16J 15/00, B60J 10/00**  
**(11) E 14831**  
 (96) 07728161.6, 17.4.2007  
 (97) 2010805, 26.6.2013  
 (31) 06112930  
 (32) 21.4.2006  
 (33) EP  
 (73) NMC S.A., Raeren/Eynatten, BE;  
 (72) MEESEN Silvain, Welkenraedt, BE; MAYERES Jean-Pierre, Eupen, BE; JOB Denis, Angleur, BE;  
 (74) inventa Patentová a známková kancelária s.r.o., Bratislava, SK;  
 (86) PCT/EP2007/053696  
 (87) WO 2007/122134  
**(54) Tesniaci systém**

- (51) F16J 15/00, F16C 33/00**  
**(11) E 14859**  
 (96) 08805269.1, 14.10.2008  
 (97) 2344787, 17.4.2013  
 (73) Aktiebolaget SKF, Göteborg, SE;  
 (72) GRUBER Andreas, Maria Buch - Feistritz, AT; SWETE Wolfgang, Knittelfeld, AT; OVIZE Pascal, Chitry-le-Fort, FR; TANKE Jesko-Henning, Schweinfurt, DE; FICK Ake, Landskrona, SE;  
 (74) PATENTSERVIS BRATISLAVA, a. s., Bratislava, SK;  
 (86) PCT/EP2008/063794  
 (87) WO 2010/043249  
**(54) Tesnenie pre valivé ložiská, najmä pre valivé ložiská používané vo veterných turbínach**

- (51) F24J 2/00, G06Q 50/00**  
**(11) E 14908**  
 (96) 09015779.3, 21.12.2009  
 (97) 2202470, 10.4.2013  
 (31) 102008063250  
 (32) 23.12.2008  
 (33) DE  
 (73) natcon7 GmbH, Hamburg, DE;  
 (72) Adam Dirk, Hamburg, DE;  
 (74) Hörmannová Zuzana, Ing., Bratislava, SK;  
**(54) Spôsob a systém využívania obnoviteľných zdrojov energie**

- (51) F41A 5/00**  
**(11) E 14957**  
 (96) 09737155.3, 9.10.2009  
 (97) 2350550, 5.6.2013  
 (31) 16032008, 539276  
 (32) 9.10.2008, 11.8.2009  
 (33) CH, US  
 (73) KRIS Systems SA, Nyon, CH;  
 (72) KERBRAT Renaud, Gland, CH; ROBERT Antoine, Morges, CH; JEBSEN Jan Henrik, Crans-près-Céligny, CH;  
 (74) Hörmannová Zuzana, Ing., Bratislava, SK;

- (86) PCT/IB2009/054435  
 (87) WO 2010/041220  
**(54) Strelné zbrane s oneskoreným spätným chodom s novým mechanizmom na riadenie spätného rázu a zdvihu ústia**
- 
- (51) F41J 5/00, G01V 8/00**  
**(11) E 14925**  
 (96) 10747565.9, 24.8.2010  
 (97) 2470855, 10.7.2013  
 (31) PCT/CH2009/000281  
 (32) 25.8.2009  
 (33) WO  
 (73) SIUS AG, Efiretikon, CH;  
 (72) WALTHER-HERTER Hansruedi, Wollerau, CH;  
 (74) Bušová Eva, JUDr., Bratislava, SK;  
 (86) PCT/CH2010/000207  
 (87) WO 2011/022853  
**(54) Spôsob elektronického zisťovania polohy strely na cieľ strelby**
- 
- (51) F42B 33/00**  
**(11) E 14899**  
 (96) 10768171.0, 12.5.2010  
 (97) 2430390, 29.5.2013  
 (31) 200921204 U  
 (32) 14.5.2009  
 (33) CZ  
 (73) Veselský Rostislav, Frýdek-Místek, CZ; Kretek Zdeněk, Ostravice, CZ; ECOS Choceň s.r.o., Choceň, CZ;  
 (72) KRETEK Zdeněk, Ostravice, CZ;  
 (74) Kubíny Peter, Bc., Trenčín, SK;  
 (86) PCT/CZ2010/000060  
 (87) WO 2010/130232  
**(54) Zariadenie na vytavovanie výbušnej náplne, najmä TNT, z vojenskej munície, najmä z mín, striel a delostreleckých granátov**
- 
- (51) G01F 3/00, G01F 15/00**  
**(11) E 14951**  
 (96) 07873998.4, 23.5.2007  
 (97) 2029975, 3.7.2013  
 (31) BO20060403  
 (32) 25.5.2006  
 (33) IT  
 (73) Alfa Centauri S.p.A., Guardigrele (CH), IT;  
 (72) TABELLARIO Mario, Pescara, IT;  
 (74) Hörmannová Zuzana, Ing., Bratislava, SK;  
 (86) PCT/IB2007/001326  
 (87) WO 2008/139242  
**(54) Spôsob a prístroj pre prevádzku elektromagnetického ventilu spojeného s plynomerom**
- 
- (51) G01M 17/00**  
**(11) E 14828**  
 (96) 07786623.4, 8.8.2007  
 (97) 2054707, 22.5.2013  
 (31) 102006038733  
 (32) 19.8.2006  
 (33) DE  
 (73) inmess GmbH, Bremen, DE;
- (72) SCHRAUDOLF Siegfried, Bickenbach, DE; MOTZKUS Andreas, Oppenheim, DE; NEUMANN Erwin, Gross-Gerau, DE;  
 (74) inventa Patentová a známková kancelária s.r.o., Bratislava, SK;  
 (86) PCT/EP2007/007016  
 (87) WO 2008/022711  
**(54) Stroj na meranie rovnomernosti pre pneumatiky vozidiel**
- 
- (51) G01N 33/00**  
**(11) E 14821**  
 (96) 10184143.5, 16.2.2005  
 (97) 2282206, 17.4.2013  
 (31) 04003497  
 (32) 17.2.2004  
 (33) EP  
 (62) 05707438.7  
 (73) DST Diagnostische Systeme & Technologien GmbH, Schwerin, DE;  
 (72) Schwertner Heiko, Schwerin, DE; Runge Dorothee Monika, Schwerin, DE;  
 (74) ROTT, RŮŽIČKA & GUTTMANN, Bratislava, SK;  
**(54) Spôsob a zariadenie na stanovenie viacerých analytov súčasne s internou kontrolou v grafickej kombinácii**
- 
- (51) G01N 33/00, A61P 37/00**  
**(11) E 14939**  
 (96) 06770605.1, 18.5.2006  
 (97) 1889065, 10.7.2013  
 (31) 682575 P, 749336 P  
 (32) 18.5.2005, 9.12.2005  
 (33) US, US  
 (73) Novartis AG, Basel, CH; XOMA Technology Ltd., Berkeley, CA, US;  
 (72) AUKERMAN Sharon Lea, Emeryville, CA, US; JALLAL Bahija, Emeryville, CA, US; LUQMAN Mohammad, Emeryville, CA, US;  
 (74) Hörmannová Zuzana, Ing., Bratislava, SK;  
 (86) PCT/US2006/019325  
 (87) WO 2006/125117  
**(54) Spôsoby diagnózy a liečenia chorôb majúciich autoimúnnu a/alebo zápalovú zložku**
- 
- (51) G01R 15/00, G01R 19/00**  
**(11) E 14962**  
 (96) 09807498.2, 25.8.2009  
 (97) 2321656, 15.5.2013  
 (31) MI20081550  
 (32) 28.8.2008  
 (33) IT  
 (73) Sirti S.p.A., Milano, IT;  
 (72) MORELLI Maurizio, Genova, IT; TRENTINI Daniele, Genova, IT;  
 (74) Bušová Eva, JUDr., Bratislava, SK;  
 (86) PCT/IB2009/006646  
 (87) WO 2010/035089  
**(54) Spôsob a zariadenie na meranie tokov rovnomerných prúdov pretekajúcich v elektrickom vedení**
-

- (51) **G01R 31/00**  
 (11) **E 14985**  
 (96) 09466012.3, 7.8.2009  
 (97) 2187225, 10.7.2013  
 (31) 20080647  
 (32) 22.10.2008  
 (33) CZ  
 (73) Vysoká škola Báňská-Technická Univerzita, Ostrava - Poruba, CZ;  
 (72) Misák Stanislav, Olomouc, CZ; Válek Pavel, Kroměříž, CZ; Foldyna Jiří, Janovice, CZ;  
 (74) ROTT, RŮŽIČKA & GUTTMANN, Bratislava, SK;  
 (54) **Zariadenie a spôsob na detekciu porúch stredne napätových izolovaných vodičov**
- 
- (51) **G01T 1/00, G01T 7/00**  
 (11) **E 14924**  
 (96) 10710264.2, 11.3.2010  
 (97) 2406662, 10.7.2013  
 (31) 0951594  
 (32) 13.3.2009  
 (33) FR  
 (73) COMMISSARIAT A L'ENERGIE ATOMIQUE ET AUX ENERGIES ALTERNATIVES, Paris, FR;  
 (72) GIRONES Philippe, Venejan, FR; BRENEIS Christophe, Saint Victor La Coste, FR; LAMADIE Fabrice, Connaux, FR; DUCROS Christian, Pont Saint Esprit, FR;  
 (74) Bušová Eva, JUDr., Bratislava, SK;  
 (86) PCT/EP2010/053104  
 (87) WO 2010/103071  
 (54) **Zariadenie pre rádiologickú charakterizáciu chránené proti parazitným zdrojom ionizujúceho žiarenia**
- 
- (51) **G03G 21/00**  
 (11) **E 14881**  
 (96) 07860559.9, 25.12.2007  
 (97) 2087407, 17.7.2013  
 (31) 2006346190, 2007042665, 2007330303  
 (32) 22.12.2006, 22.2.2007, 21.12.2007  
 (33) JP, JP, JP  
 (73) Canon Kabushiki Kaisha, Tokyo, JP;  
 (72) UENO Takahito, Tokyo, JP; MIYABE Shigeo, Tokyo, JP; MORIOKA Masanari, Tokyo, JP; HISANO Masato, Tokyo, JP;  
 (74) Zivko Mijatovic and Partners s.r.o., Bratislava, SK;  
 (86) PCT/JP2007/075364  
 (87) WO 2008/078836  
 (54) **Štočková kazeta, elektrofotografické zariadenie na vytváranie obrazu a elektrofotografický fotosenzitívny bubon**
- 
- (51) **G06F 13/00, G06F 12/00**  
 (11) **E 14950**  
 (96) 10776350.0, 8.11.2010  
 (97) 2430555, 28.8.2013  
 (31) 821170  
 (32) 23.6.2010  
 (33) US
- 
- (51) **G06K 5/00**  
 (11) **E 14933**  
 (96) 03762479.8, 16.5.2003  
 (97) 1532569, 10.7.2013  
 (31) 02015186  
 (32) 8.7.2002  
 (33) EP  
 (73) SICPA HOLDING SA, Prilly, CH;  
 (72) BREMOND Olivier, Prilly, CH; TILLER Thomas, Bussigny-près-Lausanne, CH; SETO Myron, Rue, CH;  
 (74) PATENTSERVIS Bratislava a. s., Bratislava, SK;  
 (86) PCT/EP2003/005149  
 (87) WO 2004/006163  
 (54) **Spôsob a zariadenie na označenie tovaru**
- 
- (51) **G06K 19/00, G06K 13/00**  
 (11) **E 14815**  
 (96) 12164813.3, 26.12.2007  
 (97) 2479714, 5.6.2013  
 (73) Oberthur Technologies UK Limited, London, GB;  
 (72) Hatch David K.A., Ross-on-Wye Hereford and Worcester, GB;  
 (74) inventa Patentová a známková kancelária s.r.o., Bratislava, SK;  
 (54) **Spôsob výroby množstva zásuvných kariet z telesa karty**
- 
- (51) **G07B 15/00**  
 (11) **E 14848**  
 (96) 12167424.6, 10.5.2012  
 (97) 2541503, 26.6.2013  
 (31) 2744625  
 (32) 28.6.2011  
 (33) CA  
 (73) Kapsch TrafficCom AG, Wien, AT;  
 (72) Terrier Daniel, Toronto, Ontario, CA;  
 (74) Hörmannová Zuzana, Ing., Bratislava, SK;  
 (54) **Spôsob a systém merania rezervy rádiových spojov**
- 
- (51) **G10L 21/00, G10L 19/00**  
 (11) **E 14786**  
 (96) 12171613.8, 2.4.2010  
 (97) 2503548, 19.6.2013  
 (31) 2009091396, 2009146831, 2009162238, 2010004419  
 (32) 3.4.2009, 19.6.2009, 8.7.2009, 12.1.2010  
 (33) JP, JP, JP, JP

- (73) NTT DOCOMO, INC., Chiyoda-ku, Tokyo, JP;  
 (72) Tsujino Kosuke, Tokyo, JP; Kikuri Kei, Tokyo, JP; Naka Nobuhiko, Tokyo, JP;  
 (74) Bušová Eva, JUDr., Bratislava, SK;  
**(54) Zariadenie na dekódovanie reči, spôsob dekódovania reči a program na dekódovanie reči**

**(51) H01B 13/00**

**(11) E 14824**

- (96) 04746130.6, 18.6.2004  
 (97) 1638116, 1.5.2013  
 (31) 2003175257  
 (32) 19.6.2003  
 (33) JP  
 (73) YAZAKI CORPORATION, Minato-ku, Tokyo, JP;  
 (72) YANAGAWA Naoki, Shizuoka, JP; ICHIKAWA Hiroaki, Shizuoka, JP; TANIGAWA Satoshi, Shizuoka, JP; YAMAKAWA Nobuaki, Shizuoka, JP;  
 (74) ROTT, RŮŽIČKA & GUTTMANN, Bratislava, SK;  
 (86) PCT/JP2004/008628  
 (87) WO 2004/114329

**(54) Zariadenie na farbenie elektrického vodiča**

**(51) H01R 43/00**

**(11) E 14975**

- (96) 06754139.1, 6.6.2006  
 (97) 1982393, 29.5.2013  
 (31) 102006006313  
 (32) 8.2.2006  
 (33) DE  
 (73) Schunk Kohlenstofftechnik GmbH, Heuchelheim, DE;  
 (72) LIPPERT Hans, Lauterbach, DE; WEBER Thomas, Leun, DE; LERCH Jens, Lauterbach, DE; SPERLING Rainer, Biebertal, DE;  
 (74) Bušová Eva, JUDr., Bratislava, SK;  
 (86) PCT/EP2006/005364  
 (87) WO 2007/090435  
**(54) Spôsob a zariadenie na výrobu viacvrstvového lisovaného tvarovaného výrobku**

**(51) H02K 15/00**

**(11) E 14897**

- (96) 03017418.9, 1.8.2003  
 (97) 1387469, 17.7.2013  
 (31) 02425513  
 (32) 2.8.2002  
 (33) EP  
 (73) ATOP S.p.A., Barberino Val d'Elsa (Firenze), IT;  
 (72) Ponzio Massimo, Barberino V. Elsa (FI), IT; Cresti Fabrizio, Tavarnelle Val di Pesa, IT;  
 (74) Belička Ivan, Ing., Banská Bystrica, SK;  
**(54) Spôsob a zariadenie na navíjanie viacpólových statorov s ukončovacími hákami**

**(51) H02P 1/00**

**(11) E 14954**

- (96) 05743408.6, 27.4.2005  
 (97) 1841055, 19.6.2013  
 (31) 200510038234

(32) 21.1.2005

(33) CN

- (73) Changshu Tianyin Electromechanical Co., Ltd., Xingang Town, Changshu, Jiangsu, CN;  
 (72) ZHAO Yunwen, Changshu, Jiangsu, CN;  
 (74) Hörmannová Zuzana, Ing., Bratislava, SK;  
 (86) PCT/CN2005/000583  
 (87) WO 2006/076833

**(54) Bezkontaktný štartér so vzájomnou indukčiou**

**(51) H02P 6/00, H02P 27/00, H02P 1/00**

**(11) E 14898**

- (96) 10425250.7, 23.7.2010  
 (97) 2410651, 5.6.2013  
 (73) Askoll Holding S.r.l., Povolario di Dueville (Vicenza), IT;  
 (72) Marioni Elio, Dueville (Vicenza), IT;  
 (74) Kubínyi Peter, Bc., Trenčín, SK;  
**(54) Spôsob rozbehu jednofázového elektromotora s permanentným magnetom a elektronické zariadenie na implementáciu tohto spôsobu**

**(51) H02P 9/00, F03D 9/00, H02J 3/00**

**(11) E 14999**

- (96) 10710316.0, 23.3.2010  
 (97) 2411669, 10.7.2013  
 (31) 102009014012  
 (32) 23.3.2009  
 (33) DE  
 (73) Wobben Properties GmbH, Aurich, DE;  
 (72) BEEKMANN Alfred, Wiesmoor, DE; DE BOER Wolfgang, Moormerland, DE;  
 (74) ROTT, RŮŽIČKA & GUTTMANN, Bratislava, SK;  
 (86) PCT/EP2010/053760  
 (87) WO 2010/108910  
**(54) Spôsob prevádzky veternej elektrárne**

**(51) H03F 3/00, G01R 15/00**

**(11) E 14990**

- (96) 12165091.5, 23.4.2012  
 (97) 2521262, 10.7.2013  
 (31) 1153738  
 (32) 2.5.2011  
 (33) FR  
 (73) CHAUVIN ARNOUX, Paris, FR;  
 (72) Pion Francisque J., Chapeiry, FR;  
 (74) Hörmannová Zuzana, Ing., Bratislava, SK;  
**(54) Zariadenie galvanického oddelenia**

**(51) H04L 1/00, H04L 27/00**

**(11) E 14842**

- (96) 11189878.9, 3.6.2009  
 (97) 2424145, 31.7.2013  
 (31) 152265 P  
 (32) 13.2.2009  
 (33) US  
 (62) 09161873.6  
 (73) LG Electronics Inc., Seoul, KR;  
 (72) Ko Woo Suk, Seoul, KR; Moon Sang Chul, Seoul, KR;  
 (74) Korejzová Petra, JUDr., Bratislava, SK;  
**(54) Prístroj na vysielanie a prijímanie signálu a spôsob vysielania a prijímania signálu**

- (51) **H04L 1/00, H03M 13/00, H04L 27/00, H04L 25/00, H04H 40/00**  
 (11) **E 14919**  
 (96) 10178955.0, 3.7.2003  
 (97) 2273683, 19.6.2013  
 (31) 393457 P, 398760 P, 403812 P, 421505 P, 421999 P, 423710 P, 440199 P, 447641 P, 456220 P, 469356 P, 482112 P, 482107 P  
 (32) 3.7.2002, 26.7.2002, 15.8.2002, 25.10.2002, 29.10.2002, 4.11.2002, 15.1.2003, 14.2.2003, 20.3.2003, 9.5.2003, 24.6.2003, 24.6.2003  
 (33) US, US, US, US, US, US, US, US, US, US, US, US  
 (73) DTVG LICENSING, INC, El Segundo CA, US;  
 (72) Eroz Mustafa, Germantown, MD, US; Sun Feng-Wen, Germantown, MD, US; Lee Lin-Nan, Potomac, MD, US;  
 (74) Hörmannová Zuzana, Ing., Bratislava, SK;  
 (54) **Kódovanie kódov paritnej kontroly nízkej hustoty (LDPC)**

- (51) **H04L 27/00, H04L 1/00, H04L 5/00**  
 (11) **E 14841**  
 (96) 11165499.2, 3.6.2009  
 (97) 2387192, 31.7.2013  
 (31) 156884 P  
 (32) 3.3.2009  
 (33) US  
 (62) 09161850.4  
 (73) LG ELECTRONICS INC., Yeongdeungpo-gu, Seoul, KR;  
 (72) Ko Woo Suk, Seoul, KR; Moon Sang Chul, Seoul, KR;  
 (74) Korejzová Petra, JUDr., Bratislava, SK;  
 (54) **Zariadenie na vysielanie a prijímanie signálu a spôsob vysielania a prijímania signálu**

- (51) **H04L 27/00, H04L 1/00, H04L 5/00**  
 (11) **E 14979**  
 (96) 11165276.4, 3.6.2009  
 (97) 2385668, 28.8.2013  
 (31) 113607 P  
 (32) 12.11.2008  
 (33) US  
 (62) 09161826.4  
 (73) LG Electronics Inc., Seoul, KR;  
 (72) Ko Woo Suk, Seoul, KR; Moon Sang Chul, Seoul, KR;  
 (74) Korejzová Petra, Bratislava, SK;  
 (54) **Prístroj na vysielanie a prijímanie signálu a spôsob vysielania a prijímania signálu**

- (51) **H04N 5/00, G11B 27/00**  
 (11) **E 14873**  
 (96) 08163639.1, 1.6.2005  
 (97) 1993284, 3.7.2013  
 (31) 2004165006  
 (32) 2.6.2004  
 (33) JP  
 (62) 05748468.5

- (73) Panasonic Corporation, Kadoma-shi, Osaka, JP;  
 (72) Toma Tadamasu, Chuo-ku, Osaka-shi, Osaka, JP;  
 Kadono Shinya, Chuo-ku, Osaka-shi, Osaka, JP;  
 Okada Tomoyuki, Chuo-ku, Osaka-shi, Osaka, JP;  
 (74) ROTT, RŮŽIČKA & GUTTMANN, Bratislava, SK;  
 (54) **Zariadenie na kódovanie obrazov a zariadenie na dekódovanie obrazov**

- (51) **H04W 4/00, H04W 8/00, H04B 1/00**  
 (11) **E 14872**  
 (96) 05754686.3, 23.6.2005  
 (97) 1767009, 7.8.2013  
 (31) 582663 P  
 (32) 24.6.2004  
 (33) US  
 (73) Vringo Infrastructure Inc., New York, NY, US;  
 (72) JAAKKOLA Mikko, Lempaala, FI; ORAVA Pekko, Tampere, FI; MAATTANEN Tuomas, Tampere, FI;  
 (74) ROTT, RŮŽIČKA & GUTTMANN, Bratislava, SK;  
 (86) PCT/IB2005/001787  
 (87) WO 2006/000896  
 (54) **Spôsob a zariadenie na použitie licencovanej rádiovkej technológie na určovanie prevádzkových parametrov nelicencovanej rádiovkej technológie v mobilnom termináli**

- (51) **H04W 76/00**  
 (11) **E 14811**  
 (96) 10008467.2, 13.8.2010  
 (97) 2418911, 29.5.2013  
 (73) Deutsche Telekom AG, Bonn, DE;  
 (72) Nenner Karl-Heinz, Bornheim, DE; Jacobsohn Dieter, Bonn, DE; Schmitt Harald, Bendorf, DE;  
 (74) Tomeš Pavol, Ing., Bratislava, SK;  
 (54) **Spôsob, verejná pozemná mobilná sieť, používateľské vybavenie a program na riadenie nadviazania paketového dátového spojenia**

- (51) **H04W 92/00, H04B 7/00, H04L 12/00, H04W 72/00, H04W 8/00, H04W 88/00**  
 (11) **E 14953**  
 (96) 10178477.5, 22.9.2010  
 (97) 2434835, 10.7.2013  
 (73) Deutsche Telekom AG, Bonn, DE;  
 (72) Kreher Wolfgang, Münster, DE; Müller Jürgen, Eppertshausen, DE; Jungnickel Dr. Volker, Berlin, DE; Jaeckel Stephan, Berlin, DE; Bauermeister Frank, Berlin, DE; Forck Frank, Falkensee, DE; Hausteine Dr. Thomas, Potsdam, DE;  
 (74) Hörmannová Zuzana, Ing., Bratislava, SK;  
 (54) **Koordinované viacbodové vysielanie CoMP dát a signalizovanie na X2 rozhraní použitím dodatočného VLAN identifikátora**

- 
- (51) **H05B 3/00**  
(11) **E 14913**  
(96) 09009630.6, 24.7.2009  
(97) 2278851, 29.5.2013  
(73) THERM-IC Products GmbH Nfg. & Co. KG,  
Gleisdorf, AT;  
(72) Macher David, Voitsberg, AT; Kremer Gerhard,  
Fürstenfeld, AT; Maron Urs, Haselsdorf-Tobelbad,  
AT;  
(74) Hörmannová Zuzana, Ing., Bratislava, SK;  
(54) **Elektricky vykurovaná sklená tabuľa, spôsob  
jej výroby, ako i okna**
- 

- (51) **H05K 1/00**  
(11) **E 15008**  
(96) 06794174.0, 12.7.2006  
(97) 1902600, 27.2.2013  
(31) 0507537  
(32) 13.7.2005  
(33) FR  
(73) Valeo Electronique et Systèmes de Liaison, Mon-  
tigny le Bretonneux, FR;  
(72) SUZZONI Etienne, Vaurial, FR;  
(74) inventa Patentová a známková kancelária s.r.o.,  
Bratislava, SK;  
(86) PCT/FR2006/001715  
(87) WO 2007/006980  
(54) **Vylepšený plošný spoj, prispôbený na de-  
tekciu neúmyselného zahrievania**
-

(51)	(11)	(51)	(11)	(51)	(11)	(51)	(11)
A01N 41/00	E 14931	B02C 13/00	E 14904	C07D 213/00	E 14922	C23C 22/00	E 14855
A01N 43/00	E 14921	B02C 13/00	E 14986	C07D 215/00	E 14823	C23C 22/00	E 14963
A01N 43/00	E 14794	B03C 3/00	E 14972	C07D 231/00	E 14988	D03D 13/00	E 14965
A01N 63/00	E 14949	B05C 17/00	E 14906	C07D 233/00	E 14846	E01H 1/00	E 14864
A22C 13/00	E 14792	B21B 27/00	E 14788	C07D 239/00	E 14791	E02D 17/00	E 14818
A23G 3/00	E 14838	B21B 27/00	E 14804	C07D 295/00	E 14885	E04B 2/00	E 14798
A23K 1/00	E 14793	B21D 5/00	E 14940	C07D 305/00	E 14839	E04C 3/00	E 14847
A24D 3/00	E 15005	B23C 1/00	E 14971	C07D 309/00	E 14827	E04F 13/00	E 14852
A47G 9/00	E 14961	B23C 3/00	E 14989	C07D 311/00	E 14835	E04F 13/00	E 14797
A47K 10/00	E 14868	B23K 7/00	E 14822	C07D 311/00	E 14942	E04F 17/00	E 14840
A61F 2/00	E 14789	B23K 9/00	E 14891	C07D 401/00	E 14995	E05D 11/00	E 14912
A61F 9/00	E 14803	B23K 26/00	E 14958	C07D 401/00	E 14829	E05D 11/00	E 14943
A61F 13/00	E 14934	B23K 35/00	E 14790	C07D 401/00	E 14968	F01C 1/00	E 15009
A61K 8/00	E 14945	B23K 37/00	E 14834	C07D 401/00	E 14918	F04B 35/00	E 14865
A61K 9/00	E 14806	B23Q 1/00	E 14886	C07D 401/00	E 14920	F04B 39/00	E 14880
A61K 9/00	E 14980	B26D 7/00	E 14866	C07D 401/00	E 14987	F04D 29/00	E 14901
A61K 9/00	E 14884	B29B 17/00	E 14869	C07D 401/00	E 14814	F16B 7/00	E 14854
A61K 9/00	E 14914	B29B 17/00	E 14836	C07D 403/00	E 14820	F16F 15/00	E 14892
A61K 9/00	E 14860	B29D 30/00	E 14974	C07D 405/00	E 14893	F16H 1/00	E 14877
A61K 9/00	E 15007	B31B 1/00	E 14952	C07D 417/00	E 14832	F16J 15/00	E 14831
A61K 9/00	E 14845	B32B 17/00	E 14946	C07D 417/00	E 14932	F16J 15/00	E 14859
A61K 9/00	E 14800	B32B 37/00	E 14837	C07D 471/00	E 14984	F24J 2/00	E 14908
A61K 9/00	E 14911	B41J 2/00	E 14935	C07D 473/00	E 14830	F41A 5/00	E 14957
A61K 31/00	E 14982	B44F 1/00	E 14960	C07D 487/00	E 14964	F41J 5/00	E 14925
A61K 31/00	E 14917	B60N 2/00	E 14833	C07D 487/00	E 14967	F42B 33/00	E 14899
A61K 31/00	E 14813	B60N 2/00	E 14887	C07D 487/00	E 14784	G01F 3/00	E 14951
A61K 31/00	E 14996	B60R 7/00	E 15006	C07D 491/00	E 14787	G01M 17/00	E 14828
A61K 31/00	E 14976	B60R 13/00	E 14902	C07D 498/00	E 14992	G01N 33/00	E 14821
A61K 31/00	E 14930	B62D 21/00	E 14926	C07D 498/00	E 14937	G01N 33/00	E 14939
A61K 31/00	E 14973	B62D 65/00	E 14808	C07H 1/00	E 14998	G01R 15/00	E 14962
A61K 31/00	E 14857	B62D 65/00	E 14875	C07H 17/00	E 14895	G01R 31/00	E 14985
A61K 31/00	E 14923	B65D 1/00	E 14889	C07H 21/00	E 14876	G01T 1/00	E 14924
A61K 31/00	E 14826	B65D 1/00	E 14938	C07K 1/00	E 14809	G03G 21/00	E 14881
A61K 31/00	E 14849	B65D 6/00	E 14890	C07K 14/00	E 14978	G06F 13/00	E 14950
A61K 31/00	E 15000	B65D 6/00	E 14844	C07K 14/00	E 14970	G06K 5/00	E 14933
A61K 31/00	E 14928	B65D 43/00	E 14959	C07K 16/00	E 14799	G06K 19/00	E 14815
A61K 31/00	E 14927	B65D 85/00	E 14955	C07K 16/00	E 14819	G07B 15/00	E 14848
A61K 33/00	E 14801	B65G 1/00	E 14956	C07K 16/00	E 14993	G10L 21/00	E 14786
A61K 33/00	E 14997	B65G 65/00	E 14916	C07K 16/00	E 14977	H01B 13/00	E 14824
A61K 33/00	E 14802	B67D 3/00	E 14936	C07K 16/00	E 14948	H01R 43/00	E 14975
A61K 35/00	E 14944	C03B 5/00	E 14983	C07K 16/00	E 14900	H02K 15/00	E 14897
A61K 38/00	E 14861	C05D 3/00	E 14850	C08F 297/00	E 14843	H02P 1/00	E 14954
A61K 39/00	E 14785	C05F 11/00	E 14851	C08G 63/00	E 14874	H02P 6/00	E 14898
A61K 45/00	E 14825	C07C 209/00	E 14896	C08G 69/00	E 14878	H02P 9/00	E 14999
A61K 47/00	E 14966	C07C 209/00	E 14903	C08K 3/00	E 15003	H03F 3/00	E 14990
A61K 47/00	E 14991	C07C 231/00	E 14907	C08K 9/00	E 14867	H04L 1/00	E 14919
A61K 51/00	E 14941	C07C 233/00	E 14981	C09C 1/00	E 14947	H04L 1/00	E 14842
A61M 5/00	E 14994	C07C 233/00	E 14969	C10J 1/00	E 14929	H04L 27/00	E 14979
A61M 25/00	E 14817	C07C 255/00	E 14810	C12N 5/00	E 14894	H04L 27/00	E 14841
A61N 5/00	E 14909	C07C 315/00	E 14910	C12N 9/00	E 14863	H04N 5/00	E 14873
A63G 27/00	E 15002	C07C 315/00	E 14796	C12N 9/00	E 14795	H04W 4/00	E 14872
B01D 9/00	E 14862	C07D 207/00	E 14871	C12N 15/00	E 14888	H04W 76/00	E 14811
B01D 53/00	E 15004	C07D 207/00	E 15001	C12N 15/00	E 14858	H04W 92/00	E 14953
B01D 53/00	E 14915	C07D 209/00	E 14853	C12N 15/00	E 14870	H05B 3/00	E 14913
B01F 7/00	E 14879	C07D 213/00	E 14883	C12N 15/00	E 14905	H05K 1/00	E 15008
B01F 15/00	E 14816	C07D 213/00	E 14856	C12N 15/00	E 14882		
B01J 2/00	E 14812	C07D 213/00	E 14807	C22C 1/00	E 14805		



**SC4A Sprístupnené preklady zmenených európskych patentových spisov**

(11) **E 2520**  
(97) 1638880, 24.7.2013  
(45) 7.1.2008  
(54) **Bezpečnostný systém výt'ahového zariadenia**

---

(11) **E 4689**  
(97) 1685763, 5.6.2013  
(45) 6.4.2009  
(54) **Synergizmus GOS a polyfruktózy**

---

(11) **E 6383**  
(97) 1624891, 10.4.2013  
(45) 8.3.2010  
(54) **Chimérické proteíny zahrnujúce faktor zrážanlivosti- Fc na liečenie hemofílie**

---

(11) **E 10911**  
(97) 1763301, 29.5.2013  
(45) 3.4.2012  
(54) **Pevné tvarované telieska obsahujúce účinnú látku na vonkajšie použitie proti parazitom u zvierat**

---

**SC4A Sprístupnené opravené preklady európskych patentových spisov**

(11) **E 12687**  
(97) 2327692, 18.7.2012  
(45) 2.1.2013  
(54) **1-heterocyklylsulfonyl, 2-aminometyl, 5-(hetero-)aryl substituované 1-H-pyrolové deriváty ako inhibítory sekrécie kyseliny**

---

(11) **E 14631**  
(97) 2512958, 1.5.2013  
(45) 4.11.2013  
(54) **Dopravné zariadenie s pohyblivými vozíkmi**

---

**MM4A Zaniknuté európske patenty pre nezaplatenie udržiavacích poplatkov**

(11) **E 29**  
(97) 1361009  
Dátum zániku: 28.3.2013

---

(11) **E 92**  
(97) 1446636  
Dátum zániku: 6.3.2013

---

(11) **E 451**  
(97) 1462424  
Dátum zániku: 24.3.2013

---

(11) **E 484**  
(97) 1494703  
Dátum zániku: 31.3.2013

---

(11) **E 593**  
(97) 1487421  
Dátum zániku: 6.3.2013

---

(11) **E 1081**  
(97) 1479260  
Dátum zániku: 24.3.2013

---

(11) **E 1290**  
(97) 1487424  
Dátum zániku: 14.3.2013

---

(11) **E 1299**  
(97) 1608420  
Dátum zániku: 31.3.2013

---

(11) **E 1560**  
(97) 1458073  
Dátum zániku: 12.3.2013

---

(11) **E 2416**  
(97) 1735385  
Dátum zániku: 22.3.2013

---

(11) **E 2496**  
(97) 1614200  
Dátum zániku: 26.3.2013

---

(11) **E 2722**  
(97) 1352593  
Dátum zániku: 12.3.2013

---

(11) **E 2731**  
(97) 1614077  
Dátum zániku: 18.3.2013

---

(11) **E 2851**  
(97) 1608388  
Dátum zániku: 31.3.2013

---

(11) **E 2913**  
(97) 1722445  
Dátum zániku: 30.3.2013

---

(11) **E 2976**  
(97) 1490062  
Dátum zániku: 21.3.2013

---

(11) **E 3235**  
(97) 1348419  
Dátum zániku: 26.3.2013

---

(11) **E 3858**  
(97) 1601361  
Dátum zániku: 3.3.2013

---

(11) **E 3920**  
(97) 1814678  
Dátum zániku: 16.3.2013

---

(11) **E 4169**  
(97) 1702864  
Dátum zániku: 3.3.2013

---

(11) **E 4275**  
(97) 1705067  
Dátum zániku: 24.3.2013

---

(11) **E 4277**  
(97) 1620085  
Dátum zániku: 24.3.2013

---

(11) **E 4546**  
(97) 1733119  
Dátum zániku: 17.3.2013

---

(11) **E 4630**  
(97) 1483369  
Dátum zániku: 7.3.2013

---

(11) **E 4769**  
 (97) 1732892  
 Dátum zániku: 17.3.2013

(11) **E 6462**  
 (97) 2021269  
 Dátum zániku: 27.3.2013

(11) **E 4926**  
 (97) 1492785  
 Dátum zániku: 28.3.2013

(11) **E 6487**  
 (97) 1703609  
 Dátum zániku: 14.3.2013

(11) **E 5576**  
 (97) 1729608  
 Dátum zániku: 3.3.2013

(11) **E 6550**  
 (97) 1603910  
 Dátum zániku: 5.3.2013

(11) **E 5588**  
 (97) 1727576  
 Dátum zániku: 21.3.2013

(11) **E 6554**  
 (97) 1856045  
 Dátum zániku: 10.3.2013

(11) **E 5806**  
 (97) 1599461  
 Dátum zániku: 3.3.2013

(11) **E 6561**  
 (97) 1707684  
 Dátum zániku: 4.3.2013

(11) **E 6003**  
 (97) 1871738  
 Dátum zániku: 23.3.2013

(11) **E 6606**  
 (97) 1891961  
 Dátum zániku: 17.3.2013

(11) **E 6060**  
 (97) 1608653  
 Dátum zániku: 19.3.2013

(11) **E 6635**  
 (97) 1611042  
 Dátum zániku: 19.3.2013

(11) **E 6066**  
 (97) 1620116  
 Dátum zániku: 30.3.2013

(11) **E 6770**  
 (97) 1970310  
 Dátum zániku: 16.3.2013

(11) **E 6098**  
 (97) 1993851  
 Dátum zániku: 14.3.2013

(11) **E 6879**  
 (97) 1357207  
 Dátum zániku: 26.3.2013

(11) **E 6163**  
 (97) 1482973  
 Dátum zániku: 13.3.2013

(11) **E 6905**  
 (97) 1720781  
 Dátum zániku: 2.3.2013

(11) **E 6195**  
 (97) 1730144  
 Dátum zániku: 22.3.2013

(11) **E 6958**  
 (97) 1487444  
 Dátum zániku: 24.3.2013

(11) **E 6218**  
 (97) 1730301  
 Dátum zániku: 17.3.2013

(11) **E 7156**  
 (97) 1730147  
 Dátum zániku: 22.3.2013

(11) **E 6394**  
 (97) 1728508  
 Dátum zániku: 17.3.2013

(11) **E 7220**  
 (97) 1835035  
 Dátum zániku: 15.3.2013

(11) **E 7363**  
(97) 1608654  
Dátum zániku: 19.3.2013

---

(11) **E 7573**  
(97) 1617800  
Dátum zániku: 10.3.2013

---

(11) **E 7610**  
(97) 1613340  
Dátum zániku: 29.3.2013

---

(11) **E 7615**  
(97) 1721547  
Dátum zániku: 31.3.2013

---

(11) **E 7639**  
(97) 1730103  
Dátum zániku: 10.3.2013

---

(11) **E 7664**  
(97) 1720782  
Dátum zániku: 2.3.2013

---

(11) **E 7808**  
(97) 1603915  
Dátum zániku: 5.3.2013

---

(11) **E 7865**  
(97) 1737779  
Dátum zániku: 29.3.2013

---

(11) **E 8142**  
(97) 1863801  
Dátum zániku: 29.3.2013

---

(11) **E 8527**  
(97) 1611266  
Dátum zániku: 17.3.2013

---

(11) **E 8675**  
(97) 1866650  
Dátum zániku: 30.3.2013

---

(11) **E 8694**  
(97) 1985738  
Dátum zániku: 4.3.2013

---

(11) **E 8748**  
(97) 1890731  
Dátum zániku: 24.3.2013

---

(11) **E 8860**  
(97) 1487485  
Dátum zániku: 19.3.2013

---

(11) **E 9589**  
(97) 1608291  
Dátum zániku: 5.3.2013

---

(11) **E 10135**  
(97) 1730191  
Dátum zániku: 29.3.2013

---

(11) **E 10301**  
(97) 1994005  
Dátum zániku: 15.3.2013

---

(11) **E 10357**  
(97) 2132029  
Dátum zániku: 14.3.2013

---

(11) **E 10430**  
(97) 1854377  
Dátum zániku: 8.3.2013

---

(11) **E 10434**  
(97) 2001690  
Dátum zániku: 14.3.2013

---

(11) **E 11052**  
(97) 2117481  
Dátum zániku: 1.3.2013

---

(11) **E 11356**  
(97) 2020014  
Dátum zániku: 21.3.2013

---

(11) **E 11377**  
(97) 2315580  
Dátum zániku: 26.3.2013

---

(11) **E 11712**  
(97) 1488040  
Dátum zániku: 4.3.2013

---

(11) **E 11766**  
(97) 1983631  
Dátum zániku: 20.3.2013

---

(11) **E 12162**  
(97) 2257249  
Dátum zániku: 11.3.2013

---

(11) **E 12182**  
(97) 1792024  
Dátum zániku: 29.3.2013

(11) **E 12839**  
(97) 2236307  
Dátum zániku: 30.3.2013

(11) **E 12298**  
(97) 1708244  
Dátum zániku: 30.3.2013

(11) **E 13412**  
(97) 1838731  
Dátum zániku: 23.3.2013

(11) **E 12453**  
(97) 2140505  
Dátum zániku: 21.3.2013

(11) **E 13979**  
(97) 2383841  
Dátum zániku: 22.3.2013

(11) **E 12798**  
(97) 1868967  
Dátum zániku: 24.3.2013

## PC4A

## Prevody a prechody práv na európske patenty

(11) **E 424**  
(97) 1517914, 31.8.2005  
(73) Bayer Intellectual Property GmbH, Monheim, DE;  
Predchádzajúci majiteľ:  
Bayer Pharma Aktiengesellschaft, Berlin, DE;  
Dátum uzavretia zmluvy: 8.5.2013  
Dátum zápisu do registra: 23.10.2013

(11) **E 2775**  
(97) 1558579, 12.9.2007  
(73) Aerpio Therapeutics Inc., Cincinnati, OH, US;  
Predchádzajúci majiteľ:  
Warner Chilcott Company, LLC, Puerto Rico, PR;  
Dátum uzavretia zmluvy: 21.6.2013  
Dátum zápisu do registra: 30.10.2013

(11) **E 560**  
(97) 1472256, 2.11.2005  
(73) NERRE THERAPEUTICS LIMITED, Stevenage Herts, GB;  
Predchádzajúci majiteľ:  
GLAXO GROUP LIMITED, Greenford, Middlesex, GB;  
Dátum zápisu do registra: 3.10.2013

(11) **E 5335**  
(97) 1787649, 11.3.2009  
(73) Bayer Intellectual Property GmbH, Monheim, DE;  
Predchádzajúci majiteľ:  
Bayer Pharma Aktiengesellschaft, Berlin, DE;  
Dátum uzavretia zmluvy: 28.5.2013  
Dátum zápisu do registra: 17.10.2013

(11) **E 1280**  
(97) 1658293, 13.12.2006  
(73) Saneca Pharmaceuticals a. s., Hlohovec, SK;  
Predchádzajúci majiteľ:  
Zentiva, a.s., Bratislava, SK;  
Dátum zápisu do registra: 2.10.2013

(11) **E 5536**  
(97) 1673352, 8.4.2009  
(73) Bayer Intellectual Property GmbH, Monheim, DE;  
Predchádzajúci majiteľ:  
Bayer Pharma Aktiengesellschaft, Berlin, DE;  
Dátum uzavretia zmluvy: 28.5.2013  
Dátum zápisu do registra: 17.10.2013

(11) **E 2750**  
(97) 1558580, 12.9.2007  
(73) Aerpio Therapeutics Inc., Cincinnati, OH, US;  
Predchádzajúci majiteľ:  
Warner Chilcott Company, LLC, Puerto Rico, PR;  
Dátum uzavretia zmluvy: 21.6.2013  
Dátum zápisu do registra: 30.10.2013

(11) **E 5754**  
(97) 1918669, 6.5.2009  
(73) R.P.S. MECCANICA S.R.L., Budrio (Bologna), IT;  
Predchádzajúci majiteľ:  
BONAVENTURA S.p.A., Luzzara (Reggio Emilia), IT;  
Dátum uzavretia zmluvy: 10.1.2012  
Dátum zápisu do registra: 3.10.2013

**(11) E 6856**

(97) 1680276, 18.11.2009  
(73) Evonik Röhm GmbH, Darmstadt, DE;  
Predchádzajúci majiteľ:  
Evonik Röhm GmbH, Darmstadt, DE; Senoplast  
Klepsch & Co. GmbH, Piesendorf, AT;  
Dátum uzavretia zmluvy: 8.6.2013  
Dátum zápisu do registra: 17.10.2013

---

**(11) E 7742**

(97) 1940244, 21.4.2010  
(73) Omega Bázis Kft., Lábatlan, HU;  
Predchádzajúci majiteľ:  
Biogreen A/S, Kolding, DK;  
Dátum zápisu do registra: 25.10.2013

---

**(11) E 7958**

(97) 1740163, 14.7.2010  
(73) Bayer Intellectual Property GmbH, Monheim, DE;  
Predchádzajúci majiteľ:  
Bayer Pharma Aktiengesellschaft, Berlin, DE;  
Dátum uzavretia zmluvy: 28.5.2013  
Dátum zápisu do registra: 17.10.2013

---

**(11) E 8584**

(97) 1594500, 29.9.2010  
(73) Bayer Intellectual Property GmbH, Monheim, DE;  
Predchádzajúci majiteľ:  
Bayer Pharma Aktiengesellschaft, Berlin, DE;  
Dátum uzavretia zmluvy: 28.5.2013  
Dátum zápisu do registra: 17.10.2013

---

**(11) E 8943**

(97) 2038294, 8.12.2010  
(73) Bayer Intellectual Property GmbH, Monheim, DE;  
Predchádzajúci majiteľ:  
Bayer Pharma Aktiengesellschaft, Berlin, DE;  
Dátum uzavretia zmluvy: 28.5.2013  
Dátum zápisu do registra: 17.10.2013

---

**(11) E 9016**

(97) 1453858, 12.1.2011  
(73) Bayer Intellectual Property GmbH, Monheim, DE;  
Predchádzajúci majiteľ:  
Bayer Pharma Aktiengesellschaft, Berlin, DE;  
Dátum uzavretia zmluvy: 28.5.2013  
Dátum zápisu do registra: 17.10.2013

---

**(11) E 9017**

(97) 1451290, 5.1.2011  
(73) Bayer Intellectual Property GmbH, Monheim, DE;  
Predchádzajúci majiteľ:  
Bayer Pharma Aktiengesellschaft, Berlin, DE;  
Dátum uzavretia zmluvy: 28.5.2013  
Dátum zápisu do registra: 17.10.2013

---

**(11) E 9202**

(97) 1933843, 2.2.2011  
(73) Bayer Intellectual Property GmbH, Monheim, DE;  
Predchádzajúci majiteľ:  
Bayer Pharma Aktiengesellschaft, Berlin, DE;  
Dátum uzavretia zmluvy: 28.5.2013  
Dátum zápisu do registra: 17.10.2013

---

**(11) E 9760**

(97) 1979270, 30.3.2011  
(73) Bayer Intellectual Property GmbH, Monheim, DE;  
Predchádzajúci majiteľ:  
Bayer Technology Services GmbH, Leverkusen, DE;  
Dátum uzavretia zmluvy: 29.5.2013  
Dátum zápisu do registra: 2.10.2013

---

**(11) E 9899**

(97) 2086976, 18.5.2011  
(73) Bayer Intellectual Property GmbH, Monheim, DE;  
Predchádzajúci majiteľ:  
Bayer Animal Health GmbH, Leverkusen, DE;  
Dátum zápisu do registra: 17.10.2013

---

**(11) E 10037**

(97) 1970372, 3.11.2010  
(73) Kevelt Pharmaceuticals OY, Renko, FI;  
Predchádzajúci majiteľ:  
EPHaG AS, Tallinn, EE;  
Dátum uzavretia zmluvy: 22.5.2013  
Dátum zápisu do registra: 25.10.2013

---

**(11) E 10413**

(97) 1928886, 13.4.2011  
(73) NERRE THERAPEUTICS LIMITED, Stevenage Herts, GB;  
Predchádzajúci majiteľ:  
GlaxoSmithKline LLC, Wilmington, Delaware 19808, US;  
Dátum zápisu do registra: 3.10.2013

---

**(11) E 10746**

(97) 1570843, 14.9.2011  
(73) Corn Products Development Inc., Westchester, Illinois, US;  
Predchádzajúci majiteľ:  
BRUNOB II B.V., Arnhem, NL;  
Dátum uzavretia zmluvy: 23.4.2013  
Dátum zápisu do registra: 14.10.2013

---

**(11) E 10859**

(97) 1656143, 12.10.2011  
(73) Bayer Intellectual Property GmbH, Monheim, DE;  
Predchádzajúci majiteľ:  
Bayer Animal Health GmbH, Leverkusen, DE;  
Dátum uzavretia zmluvy: 10.5.2013  
Dátum zápisu do registra: 17.10.2013

---

(11) **E 10911**  
 (97) 1763301, 29.5.2013  
 (73) Bayer Intellectual Property GmbH, Monheim, DE;  
 Predchádzajúci majiteľ:  
 Bayer Animal Health GmbH, Leverkusen, DE;  
 Dátum uzavretia zmluvy: 10.5.2013  
 Dátum zápisu do registra: 17.10.2013

---

(11) **E 13416**  
 (97) 2300474, 3.10.2012  
 (73) NERRE THERAPEUTICS LIMITED, Stevenage Herts, GB;  
 Predchádzajúci majiteľ:  
 Glaxo Wellcome Manufacturing Pte Ltd, Jurong, SG;  
 Dátum zápisu do registra: 3.10.2013

---

#### QB4A Licenčné zmluvy registrované alebo udelené na európske patenty

(11) **E 6095**  
 (97) 1753748  
 (73) Pfizer Products Inc., Groton, CT, US;  
 Nadobúdateľ:  
 LLC SatRx, Khimki, Moscow Region, RU;  
 Typ licencie: výlučná  
 Dátum uzavretia licenčnej zmluvy: 22.5.2013  
 Dátum zápisu do registra: 23.10.2013

---

#### TB4A

#### Opravy mien

(11) **E 12435**  
 (72) Léauté-Labréze Christine, Le Haillan, FR; Dumas de la Roque Éric, Villenave d'Ornon, FR; Taieb Alain, Bordeaux, FR; Thambo Jean-Benoit, Bordeaux, FR;  
 Vestník č. 12/2012 - SC4A, str. 29

---

## TC4A

## Zmeny mien

**(11) E 424**

(97) 1517914, 31.8.2005

(73) Bayer Pharma Aktiengesellschaft, Berlin, DE;  
Dátum zápisu do registra: 23.10.2013**(11) E 457**

(97) 1318361, 2.11.2005

(73) Aspen Pumps Limited, Hailsham, East Sussex, GB;  
Dátum zápisu do registra: 30.10.2013**(11) E 3417**

(97) 1510765, 20.2.2008

(73) Aspen Pumps Limited, Hailsham, East Sussex, GB;  
Dátum zápisu do registra: 30.10.2013**(11) E 5335**

(97) 1787649, 11.3.2009

(73) Bayer Pharma Aktiengesellschaft, Berlin, DE;  
Dátum zápisu do registra: 17.10.2013**(11) E 5536**

(97) 1673352, 8.4.2009

(73) Bayer Pharma Aktiengesellschaft, Berlin, DE;  
Dátum zápisu do registra: 17.10.2013**(11) E 6383**

(97) 1624891, 10.4.2013

(73) BIOGEN IDEC HEMOPHILIA INC., Waltham,  
MA, US;  
Dátum zápisu do registra: 2.10.2013**(11) E 7958**

(97) 1740163, 14.7.2010

(73) Bayer Pharma Aktiengesellschaft, Berlin, DE;  
Dátum zápisu do registra: 17.10.2013**(11) E 8224**

(97) 1562972, 8.9.2010

(73) AbbVie Biotherapeutics Inc., Redwood City,  
CA, US;  
Dátum zápisu do registra: 25.10.2013**(11) E 8584**

(97) 1594500, 29.9.2010

(73) Bayer Pharma Aktiengesellschaft, Berlin, DE;  
Dátum zápisu do registra: 17.10.2013**(11) E 8943**

(97) 2038294, 8.12.2010

(73) Bayer Pharma Aktiengesellschaft, Berlin, DE;  
Dátum zápisu do registra: 17.10.2013**(11) E 9016**

(97) 1453858, 12.1.2011

(73) Bayer Pharma Aktiengesellschaft, Berlin, DE;  
Dátum zápisu do registra: 17.10.2013**(11) E 9017**

(97) 1451290, 5.1.2011

(73) Bayer Pharma Aktiengesellschaft, Berlin, DE;  
Dátum zápisu do registra: 17.10.2013**(11) E 9202**

(97) 1933843, 2.2.2011

(73) Bayer Pharma Aktiengesellschaft, Berlin, DE;  
Dátum zápisu do registra: 17.10.2013**(11) E 9975**

(97) 2107262, 13.4.2011

(73) HALLA VISTEON CLIMATE CONTROL COR-  
PORATION, Daejeon, KR;  
Dátum zápisu do registra: 14.10.2013**(11) E 12341**

(97) 1441589, 9.5.2012

(73) AbbVie Biotherapeutics Inc., Redwood City,  
CA, US;  
Dátum zápisu do registra: 31.10.2013



## TE4A

## Zmeny adres

- (11) **E 10413**  
(97) 1928886, 13.4.2011  
(73) GlaxoSmithKline LLC, Wilmington, Delaware,  
US;  
Dátum zápisu do registra: 3.10.2013
- 

## TH4A

## Opravy chýb alebo zmeny všeobecne

- (11) **E 14669**  
(62) 04764093.3  
Vestník č. 11/2013 - SC4A, str. 38
- 

- (11) **E 14766**  
(54) **Syntéza nenasýtených sulfidov, sulfónov, sulfoxidov a sulfónamidov**  
Vestník č. 11/2013 - SC4A, str. 37
-

# ČASŤ

**DODATKOVÉ OCHRANNÉ OSVEDČENIA**

## Číselné kódy na označovanie bibliografických údajov (Štandard WIPO ST. 9)

- |  |  |
|--|--|
| <p>(11) Číslo dokumentu<br/>                     (21) Číslo žiadosti<br/>                     (22) Dátum podania žiadosti<br/>                     (23) Dátum podania žiadosti o predĺženie doby platnosti<br/>                     (54) Názov vynálezu základného patentu<br/>                     (68) Číslo základného patentu<br/>                     (71) Meno (názov) žiadateľa (-ov)<br/>                     (73) Meno (názov) majiteľa (-ov)<br/>                     (74) Meno (názov) zástupcu (-ov)</p> | <p>(92) Číslo a dátum prvého povolenia uviesť liečivo alebo výrobok na ochranu rastlín na trh v Slovenskej republike<br/>                     (93) Číslo, dátum a štát prvého povolenia uviesť liečivo alebo výrobok na ochranu rastlín na trh v Spoločenstve<br/>                     (94) Predpokladaný dátum uplynutia platnosti osvedčenia/Predpokladaný dátum uplynutia predĺženej doby platnosti osvedčenia/Opravený predpokladaný dátum uplynutia doby platnosti osvedčenia/Opravený predpokladaný dátum uplynutia predĺženej doby platnosti osvedčenia<br/>                     (95) Názov liečiva/výrobku na ochranu rastlín<br/>                     Typ: (liečivo/výrobok na ochranu rastlín)</p> |
|--|--|

**Zverejnené žiadosti o udelenie dodatkového ochranného osvedčenia****(21) 9-2013**

(22) 4.9.2013

(68) 287767

(54) Substituovaný derivát 3-kyanochinolínu

(71) WYETH HOLDINGS CORPORATION, Madison, NJ, US;

(74) Bušová Eva, JUDr., Bratislava, SK;

(92) EU/1/13/818/001, EU/1/13/818/002, EU/1/13/818/003, EU/1/13/818/004, 27.3.2013

(93) EU/1/13/818/001, EU/1/13/818/002, EU/1/13/818/003, EU/1/13/818/004, 27.3.2013, EU

**(95) Bosutinib**

Typ: liečivo

**(21) 11-2013**

(22) 3.10.2013

(68) 288089

(54) IL-1 $\beta$  väzbová molekula, expresný vektor, spôsob prípravy IL-1 $\beta$  väzbovej molekuly, použitie protilátky a farmaceutická kompozícia

(71) NOVARTIS AG, Basel, CH;

(74) inventa Patentová a známková kancelária s. r. o., Bratislava, SK;

(92) EU/1/09/564/001, EU/1/09/564/002, 23.10.2009

(93) EU/1/09/564/001, EU/1/09/564/002, 23.10.2009, EU

**(95) ILARIS - Kanakinumab**

Typ: liečivo

**(21) 5012-2013**

(22) 24.5.2013

(68) EP 1 594 517

(54) Metódy a zlúčeniny pre liečbu gastrointestinálnych porúch

(71) Ironwood Pharmaceuticals, Inc., Cambridge, MA, US;

(74) PATENTSERVIS BRATISLAVA, a. s., Bratislava, SK;

(92) EU/1/12/801/001, EU/1/12/801/002, EU/1/12/801/003, EU/1/12/801/004, 26.11.2012

(93) EU/1/12/801/001, EU/1/12/801/002, EU/1/12/801/003, EU/1/12/801/004, 26.11.2012, EU

**(95) Linaclotidum**

Typ: liečivo

**(21) 5016-2013**

(22) 27.6.2013

(68) EP 2 107 069

(54) Nové inzulínové deriváty

(71) NOVO NORDISK A/S, Bagsvaerd, DK;

(74) PATENTSERVIS BRATISLAVA, a. s., Bratislava, SK;

(92) EU/1/12/806/001, EU/1/12/806/002, EU/1/12/806/003, EU/1/12/806/004, EU/1/12/806/005, 21.1.2013

(93) EU/1/12/806/001, EU/1/12/806/002, EU/1/12/806/003, EU/1/12/806/004, EU/1/12/806/005, 21.1.2013, EU

**(95) Kombinácia Inzulín Degludek a Inzulín Aspart**

Typ: liečivo

## Udelené dodatkové ochranné osvedčenia

- (11) **135**
  - (21) 6-2005
  - (22) 14.9.2005
  - (68) 282426
  - (54) 2-[(Dihydro)pyrazol-3'-yloxymetylén]anilidy, spôsob ich prípravy, medziprodukty na ich prípravu, prostriedok s ich obsahom a ich použitie
  - (73) BASF SE, Ludwigshafen, DE;
  - (74) ŽOVICOVÁ & ŽOVIC IP, s. r. o., Bratislava, SK;
  - (92) 05-02-0678, 4.4.2005
  - (93) 4951-00, 23.10.2001, DE
  - (95) **Pyraclostrobín**  
Typ: výrobok na ochranu rastlín
  - (94) 23.10.2016
-

# ČASŤ

## ÚŽITKOVÉ VZORY

## Kódy na označovanie jednotlivých druhov dokumentov (Štandard WIPO ST. 16)

- |  |   |
|--|---|
| <p><b>U1</b> <b>Zverejnené</b> prihlášky úžitkových vzorov podľa zákona č. 517/2007 Z. z. o úžitkových vzoroch a o zmene a doplnení niektorých zákonov</p> | <p><b>Y1</b> <b>Zapísané</b> úžitkové vzory podľa zákona č. 517/2007 Z. z. o úžitkových vzoroch a o zmene a doplnení niektorých zákonov bez zmeny v porovnaní s príslušnou zverejnenou prihláškou</p> |
|  | <p><b>Y2</b> <b>Zapísané</b> úžitkové vzory podľa zákona č. 517/2007 Z. z. o úžitkových vzoroch a o zmene a doplnení niektorých zákonov so zmenou v porovnaní s príslušnou zverejnenou prihláškou</p> |

## Číselné kódy na označovanie bibliografických údajov (Štandard WIPO ST. 9)

- |  |  |
|--|--|
| <p><b>(11)</b> Číslo dokumentu</p> <p><b>(21)</b> Číslo prihlášky</p> <p><b>(22)</b> Dátum podania prihlášky</p> <p><b>(31)</b> Číslo prioritnej prihlášky</p> <p><b>(32)</b> Dátum podania prioritnej prihlášky</p> <p><b>(33)</b> Krajina alebo regionálna organizácia priority</p> <p><b>(43)</b> Dátum zverejnenia prihlášky</p> <p><b>(45)</b> Dátum oznámenia o zápise úžitkového vzoru</p> <p><b>(47)</b> Dátum zápisu a sprístupnenia úžitkového vzoru verejnosti</p> <p><b>(51)</b> Medzinárodné patentové triedenie</p> <p><b>(54)</b> Názov</p> <p><b>(57)</b> Anotácia</p> | <p><b>(62)</b> Číslo pôvodnej prihlášky v prípade vylúčenej prihlášky</p> <p><b>(67)</b> Číslo pôvodnej patentovej prihlášky v prípade odbočenia</p> <p><b>(71)</b> Meno (názov) prihlasovateľa (-ov)</p> <p><b>(72)</b> Meno pôvodcu (-ov)</p> <p><b>(73)</b> Meno (názov) majiteľa (-ov)</p> <p><b>(74)</b> Meno (názov) zástupcu (-ov)</p> <p><b>(86)</b> Číslo podania medzinárodnej prihlášky podľa PCT</p> <p><b>(87)</b> Číslo zverejnenia medzinárodnej prihlášky podľa PCT</p> <p><b>(96)</b> Číslo podania európskej patentovej prihlášky</p> <p><b>(97)</b> Číslo zverejnenia európskej patentovej prihlášky alebo vydania európskeho patentového spisu</p> |
|--|--|

**Poznámka:**

Symbody medzinárodného patentového triedenia uvedené v tomto vestníku zodpovedajú vydaniu 2013.01 Medzinárodného patentového triedenia s platnosťou od 1. januára 2013. Na patentových dokumentoch zverejňovaných úradom a vo vestníku úradu budú v roku 2013 uvádzané iba symboly hlavných skupín MPT 2013.01. V databázach úradu, vo webregistroch na internete a v ostatných výstupoch úradu budú zverejňované údaje týkajúce sa patentov a úžitkových vzorov vrátane ich prihlášok so symbolmi úplnej verzie MPT 2013.01.

## Kódy na označovanie záhlaví oznámení publikovaných vo Vestníku ÚPV SR (Štandard WIPO ST. 17)

- |  |  |
|--|--|
| <p><b>BA2K</b> Zverejnené prihlášky úžitkových vzorov</p> <p><b>FA2K</b> Zastavené konania o prihláškach úžitkových vzorov na žiadosť prihlasovateľa</p> <p><b>FB2K</b> Zastavené konania o prihláškach úžitkových vzorov</p> <p><b>FC2K</b> Zamietnuté prihlášky úžitkových vzorov</p> <p><b>GB2K</b> Prevody a prechody práv na prihlášky úžitkových vzorov</p> <p><b>PD2K</b> Zmeny dispozičných práv na prihlášky úžitkových vzorov (zálohy)</p> <p><b>PD2K</b> Zmeny dispozičných práv na prihlášky úžitkových vzorov (ukončenie zálohov)</p> | <p><b>FG2K</b> Zapísané úžitkové vzory</p> <p><b>MA2K</b> Zaniknuté úžitkové vzory vzdáním sa</p> <p><b>MC2K</b> Vymazané úžitkové vzory</p> <p><b>MG2K</b> Čiastočne vymazané úžitkové vzory</p> <p><b>MK2K</b> Zaniknuté úžitkové vzory uplynutím doby platnosti</p> <p><b>ND2K</b> Predĺženie platnosti úžitkových vzorov</p> <p><b>PC2K</b> Prevody a prechody práv na úžitkové vzory</p> <p><b>PD2K</b> Zmeny dispozičných práv na úžitkové vzory (zálohy)</p> <p><b>PD2K</b> Zmeny dispozičných práv na úžitkové vzory (ukončenie zálohov)</p> <p><b>QB2K</b> Licenčné zmluvy</p> <p><b>QC2K</b> Ukončenie platnosti licenčných zmlúv</p> <p><b>RL2K</b> Odňatie ochrany a prepis prihlasovateľa alebo majiteľa úžitkového vzoru (na základe rozhodnutia súdu)</p> |
|--|--|

## Opravy a zmeny

### Opravy v prihláškach úžitkových vzorov

- HA2K** Doplnenie pôvodcu (-ov)
- HB2K** Opravy mien
- HC2K** Zmeny mien
- HD2K** Opravy adries
- HE2K** Zmeny adries
- HF2K** Opravy dátumov
- HG2K** Opravy zatriedenia podľa MPT
- HH2K** Opravy chýb alebo zmeny všeobecne
- HK2K** Opravy tlačových chýb vo Vestníku ÚPV SR

### Opravy v úžitkových vzoroch

- TA2K** Doplnenie pôvodcu (-ov)
- TB2K** Opravy mien
- TC2K** Zmeny mien
- TD2K** Opravy adries
- TE2K** Zmeny adries
- TF2K** Opravy dátumov
- TG2K** Opravy zatriedenia podľa MPT
- TH2K** Opravy chýb alebo zmeny všeobecne
- TK2K** Opravy tlačových chýb vo Vestníku ÚPV SR



**BA2K**

**Zverejnené prihlášky úžitkových vzorov**

Podľa § 40 ods. 1 zákona č. 517/2007 Z. z. o úžitkových vzoroch a o zmene a doplnení niektorých zákonov, po zverejnení prihlášky úžitkového vzoru môže ktokoľvek podať v lehote troch mesiacov od tohto zverejnenia úradu námietky proti zápisu úžitkového vzoru do registra.

Obsah prihlášok úžitkových vzorov sa zverejňuje v rozsahu opisu technického riešenia, nárokov na ochranu, výkresov s obrázkami a ďalšími podkladmi, spolu s výsledkom rešerše na stav techniky, ktorú vykonal úrad podľa § 38 ods. 4 uvedeného zákona.

Zverejnené prihlášky sú dostupné prostredníctvom internetovej databázy s vybranými údajmi z registra úžitkových vzorov na stránke [www.upv.sk](http://www.upv.sk) alebo v študovni úradu, alebo môžu byť doručené v papierovej alebo elektronickej forme na základe objednávky, doručenej úradu v písomnej forme.

(21)	(51)	(21)	(51)	(21)	(51)	(21)	(51)
5041-2011	A61K 9/00	50111-2012	A47J 17/00	134-2013	F03G 3/00	50059-2013	B01F 3/00
5-2012	F01C 1/00	50112-2012	A47J 31/00	136-2013	F21V 5/00	50067-2013	B65D 23/00
75-2012	F03B 13/00	24-2013	G08C 17/00	137-2013	F21V 5/00	50072-2013	B61D 39/00
82-2012	H01H 85/00	46-2013	F16K 17/00	146-2013	F24B 15/00	50074-2013	B61D 5/00
124-2012	F24D 3/00	74-2013	G01M 13/00	5009-2013	A47C 17/00	50078-2013	B60C 27/00
138-2012	G10D 7/00	91-2013	A01M 23/00	5020-2013	E01F 8/00	50081-2013	B66C 1/00
5019-2012	F25D 29/00	94-2013	F02M 29/00	50014-2013	E04B 1/00	50082-2013	B66C 1/00
5030-2012	D06F 35/00	95-2013	F02M 31/00	50048-2013	B24B 3/00	50083-2013	B66C 1/00
5098-2012	A23L 1/00	106-2013	F24J 2/00	50049-2013	F21S 9/00	50098-2013	E04B 2/00
50099-2012	E04B 1/00	126-2013	G01P 3/00	50057-2013	A61K 31/00	50100-2013	A63B 23/00

**(51) A01M 23/00, G08B 1/00**

**(21) 91-2013**

(22) 30.5.2013

(71) Skorka Radimír, Martin, SK;

(72) Skorka Radimír, Martin, SK;

**(54) Elektronická monitorovacia signalizácia na myši a potkany**

(57) Zariadenie tvorí plastová škatuľa s vrchnákom (1), ktorá obsahuje zdroj (7) elektrického napätia, ktorý je prepojený so svetelnou signalizáciou pozostávajúcou z LED diódy (9), tyristora (10), odporov (11,12) a vypínača (13). Na dne (4) plastovej škatule je umiestnený mikrospínač (5), na ktorom je voľne položená kartónová podložka (6) na zabezpečenie dostatočnej dotykovej plochy s mikrospínačom (5) v prítomnosti hľadavca.

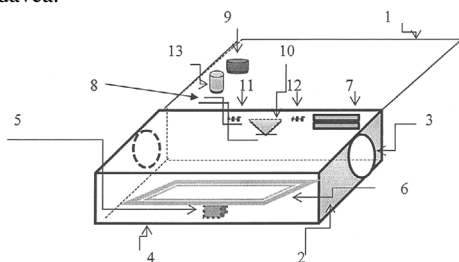

**(51) A23L 1/00, A21D 13/00, A23G 3/00**

**(21) 5098-2012**

(22) 13.12.2012

(71) Výskumný ústav potravinársky, Bratislava, SK;

(72) Panghyová Elena, Ing., Modra, SK; Malec Pavel, Banská Bystrica, SK; Šilhár Stanislav, doc. Ing., CSc., Pezinok, SK; Glončáková Brigita, Senec, SK; Blažková Marcela, RNDr., Trnava, SK;

**(54) Antokyanínové obľátky s antioxidačnými vlastnosťami**

(57) Riešenie sa týka obľátok s obsahom antokyanínov 0,2 – 25 g.kg<sup>-1</sup> múky. Obľátky majú antioxidačné vlastnosti merané metódou zhášania voľných radikálov DPPH 4 – 30 %. Farebnosť je závislá od množstva pH upravujúcich zložiek a intenzita sfarbenia závisí od množstva pridaných antokyanínov.

**(51) A47C 17/00**

**(21) 5009-2013**

(22) 26.2.2013

(71) JMP Slovensko, s.r.o., Bratislava, SK;

(72) Jelínek Petr, Ing., Praha, CZ;

**(54) Čalúnený rozkladací nábytok pozostávajúci zo sedáka a opierkových dielcov**

(57) Nábytok je tvorený dvoma šikmo zrezanými opierkovými dielcami, ktoré sú uložené zrezanou hranou na sedák. Uhol zrezania dielcov zodpovedá ergonomickým zásadám pri sedení. Opierkové dielce sú navzájom spojené zipsom.

**(51) A47J 17/00**

**(21) 50111-2012**

(22) 3.12.2012

(31) CZ2012-25753 U

(32) 13.3.2012

(33) CZ

(71) TESCO MA s.r.o., Zlín, CZ;

(72) Vaculík Jiří, Zlín, CZ; Březík David, Zlín-Kostelec, CZ;

(74) Beleščák Ladislav, Ing., Piešťany, SK;

**(54) Univerzálna škrabka na zeleninu a ovocie**

- (57) Škrabka (100) pozostáva z rukoväti (1), ku ktorej je v smere jej pozdĺžnej osi priradený lúpací nôž (2), ktorý zahŕňa ostrie (3), oporné plochy (5) a reznú medzeru (4) vytvorenú medzi nimi. Ostrie (3) je spojené s predným čapom (6) a zadným čapom (8), s ktorým je spojený polohovací jazdec (10). Ďalej obsahuje aretačný prvok (11), je uložený na rukoväti (1).

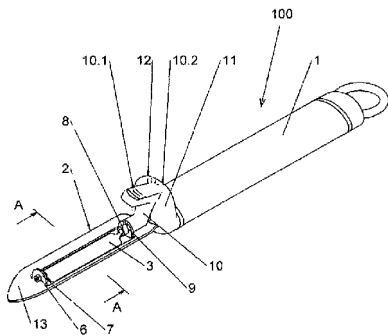
**(51) A47J 31/00****(21) 50112-2012**

(22) 3.12.2012

(31) CZ2012-25756 U

(32) 13.3.2012

(33) CZ

(71) TESCOVA s.r.o., Zlín, CZ;

(72) Vaculík Jiří, Zlín, CZ;

(74) Beleščák Ladislav, Ing., Piešťany, SK;

**(54) Univerzálny zásobník na kávové kapsuly**

- (57) Opisovaný zásobník (100) pozostáva z podstavca (1) v tvare obdĺžnika, z ktorého pravej pozdĺžnej strany (1.1) a ľavej pozdĺžnej strany (1.2) vystupujú jednotlivé pružné plastové lamely (2), ktoré sú tvorené kratšou rovnou časťou (2.1) a vyhnutou časťou (2.2) vychádzajúcou pod uhlom 45° z kratšej časti (2.1). Medzera (3) medzi dvoma proti sebe vyhnutými časťami (2.2) je 25 až 35 mm. Dve alebo tri jednotlivé pružné plastové lamely (2) sú v oblasti vyhnutých častí (2.2) vzájomne spojené do pružnej dvojitej lamely (4) alebo do trojitej lamely (5).

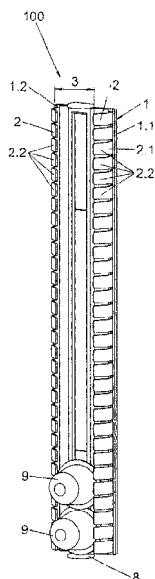
**(51) A61K 9/00, A61K 31/00, A61K 33/00****(21) 5041-2011**

(22) 28.7.2011

(71) NATURES s. r. o., Trnava, SK;

(72) Doboly Tibor, Ing., Trnava, SK; Jakubík Juraj, Mgr., Hoste, SK; Bakoš Dušan, prof. Ing., DrSc., Bratislava, SK;

(74) Guniš Jaroslav, Mgr., Bratislava, SK;

**(54) Vaginálne čapíky na liečenie mykóz**

- (57) Vaginálne čapíky na liečenie mykóz vyznačujúce sa tým, že obsahujú čapíkový základ vo forme tuhého tuku v množstve 72,3 % až 92 % hmotn., biologicky aktívne prírodné polysacharidy v množstve 5 % až 24,2 % hmotn., ktoré pozostávajú len zo zmesi dvoch zložiek, a to 2,5 % až 21,5 % hmotn. beta glukánu (mikronizovaný až submikronizovaný) a 1 % až 2,7 % hmotn. hyaluronanu sodného, a zvyšok do 1000 % hmotn. tvorí koloidný bezvodý oxid kremičitý.

**(51) A61K 31/00, A61K 9/00, A61P 17/00, A61P 31/00****(21) 50057-2013**

(22) 26.5.2013

(71) Chupek Milan, MUDr., Žilina, SK;

(72) Chupek Milan, MUDr., Žilina, SK;

(74) Porubčan Róbert, Ing., Ivanka pri Dunaji, SK;

**(54) Protizápalová masť s liečivými účinkami**

- (57) Protizápalová dezinfekčná masť s liečivými účinkami obsahuje v masťovom základe triamcynolonacetónid v množstve do 0,5 % hmotn., kyselínu acetylsalicylovú v množstve do 8 % hmotn. a kloroxín v množstve do 3 % hmotn., prípadne aj kyselínu boritú v množstve do 5 % hmotn. Masť je použiteľná pri rôznych ekzémoch, psoriatických nálezoch, pri liečbe mykóz, pri svrbení, lupienke, seboroickej, atopickej a chronickej kontaktnej dermatitíde.

**(51) A63B 23/00, A63B 21/00****(21) 50100-2013**

(22) 19.8.2013

(31) UV 2012-26711

(32) 21.9.2012

(33) CZ

(71) Zdravé Beskydy, s.r.o., Kunčice pod Ondřejníkem, CZ;

(72) Drastíková Dagmar, Kunčice pod Ondřejníkem, CZ;

(74) Labudík Miroslav, Ing., Kysucké Nové Mesto, SK;

**(54) Zdravotná a rehabilitačná cvičebná pomôcka**

- (57) Pomôcka je tvorená tromi plochými pásmi (1) vyrobenými z materiálu s obmedzenou dĺžkovou elasticitou. Pásky (1) sú v oblasti ťažných popruhov (3) previazané do trojrozmerných pletencov a v oblasti stredového segmentu (2) je vnútorný pás (11) prepojený priečnymi spojmi (22).

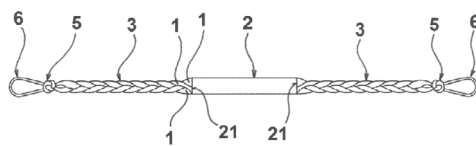

- (51) **B01F 3/00, F17D 3/00, G01M 3/00**  
 (21) **50059-2013**  
 (22) 4.6.2013  
 (71) Reiter Róbert, Lučenec, SK;  
 (72) Reiter Róbert, Lučenec, SK;  
 (74) Labudík Miroslav, Ing., Kysucké Nové Mesto, SK;  
 (54) **Vstrekovacie zariadenie odorantu do plynného a kvapalného média**  
 (57) Vstrekovacie zariadenie odorantu do plynného a kvapalného média pozostáva z hlavnej nádrže (1) aromatickej látky spojenej prvým odvodušňovacím potrubím (2) s filtračným dielcom (3) vyústeným do atmosféry a súčasne prvým potrubím (1) spojeným so spodnou časťou prevádzkového zásobníka (5) so snímačom (5.2) hladiny aromatickej látky, pričom hlavná nádrž (1) zariadenia je prepojená s tlakovou pumpou (14), a k druhému potrubiu (7) sú paralelne pripojené podtlakové vstupy dvoch injekčných dopravných zariadení (8, 8.1) cez podtlakové ventily (7.3, 7.5), ktorých výstupy sú cez pretlakové ventile (7.4, 7.6) paralelne zapojené do tretieho potrubia (9), pričom injekčné dopravné zariadenia (8, 8.1) sú elektricky prepojené s riadiacou jednotkou (15).

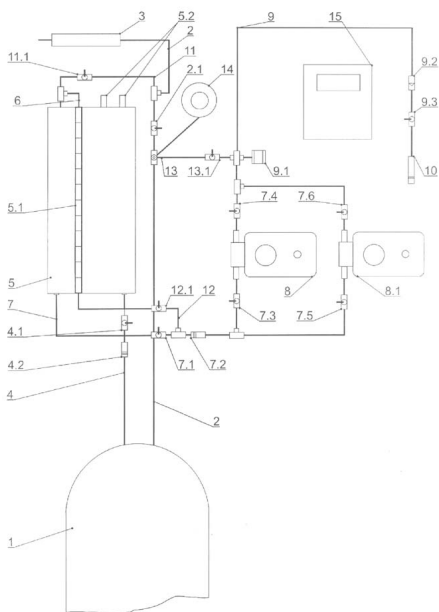

- (51) **B24B 3/00**  
 (21) **50048-2013**  
 (22) 10.5.2013  
 (71) Hlaváčik Lubomír, Medzibrod, SK;  
 (72) Hlaváčik Lubomír, Medzibrod, SK;  
 (74) Belička Ivan, Ing., Banská Bystrica, SK;  
 (54) **Prípravok na ostrenie vrtákov**  
 (57) Prípravok na ostrenie vrtákov je tvorený nosnou platňou (1), ktorá je zo spodnej strany vybavená nožičkami (2). Na ľavej strane nosnej platne (1) je umiestnený výškovo nastaviteľný elektromotor (3), ktorý je upevnený v prírube (4) spojenej s výkyvným ramenom (5). Jeden koniec výkyvného ramena (5) je spojený s otočným hriadeľom (6) uloženým v držiakoch (7), druhý koniec je zaistiteľný v zaistovacej platni (8) s vyhoto-

venými otvormi (8') na nastavenie výšky. Na hriadeľi elektromotora (3) je upevnený brúsny kotúč (9) osadený v kovovom puzdre (10). Oproti elektromotoru (3) je na nosnej platni (1) upevnený priečny suport (11) s pohybovou skrutkou (12). Na priečnom suporte (11) je upevnené pevné puzdro (13) s drážkami (14) na umiestnenie ložísk (15) upevnených na konzolách (16) a dotláčaných k ťahadlu (17). Ťahadlo (17) je na strane k elektromotoru (3) vybavené vrtákovou hlavicoou (18) s mechanizmom (19) na nastavenie sklonu a s dotláčacou pružinou.

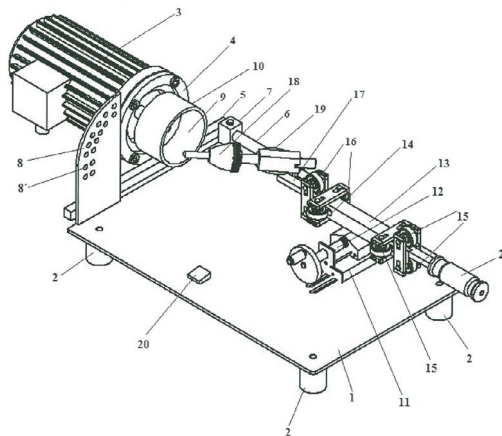

- (51) **B60C 27/00**  
 (21) **50078-2013**  
 (22) 29.6.2013  
 (31) PUV 2012-26369  
 (32) 9.7.2012  
 (33) CZ  
 (71) Gross Petr, Ing., Vrbno pod Pradědem, CZ;  
 (72) Gross Petr, Ing., Vrbno pod Pradědem, CZ;  
 (74) Bačík Kvetoslav, Ing., Nová Dubnica, SK;  
 (54) **Protišmykové zariadenie na kolesá automobilu**  
 (57) Nosný diel (1), upevniteľný na disk (12) kolesa, má pomocou otočných čapov (13) uložených niekoľko radiálne usporiadaných ramien (2), z ktorých každé má záberovú plochu (5), ktorá v pracovnej polohe dosadá na obvodovú časť pneumatiky a v polohe pokoja je zasunutá smerom k stredu kolesa.

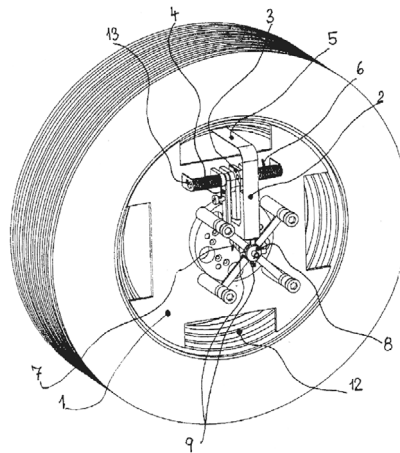

- (51) **B61D 5/00**  
 (21) **50074-2013**  
 (22) 21.6.2013  
 (71) TATRAVAGÓNKA, a. s., Poprad, SK;  
 (72) Buš Štefan, Ing., Poprad, SK; Lozovoy Yevheniy, Ing., Dneprodzeržinsk, UA;  
 (74) Belička Ivan, Ing., Banská Bystrica, SK;  
 (54) **Usporiadanie na upevnenie valcovej nádrže na mobilný podvozok**  
 (57) Na ráme (1) alebo plošine mobilného podvozku sú upevnené aspoň dve sedlá (2) s vrchným polomerom (R) zaoblenia zhodným s polomerom umiestnenej valcovej nádrže (3), valcová nádrž (3) je opásaná aspoň jedným pásom (4) prináležiacim ku každému sedlu (2). Sedlo (2) je ďalej tvorené dvomi plochými priečkami (5). Vo vrchnej časti plochých priečok (5) sa nachádzajú priečne rebrá (10) navzájom spájajúce ploché priečky (5). Nad plochými priečkami (5) v priečnom smere cez rebrá (10) je upevnený sedlový pás (11).

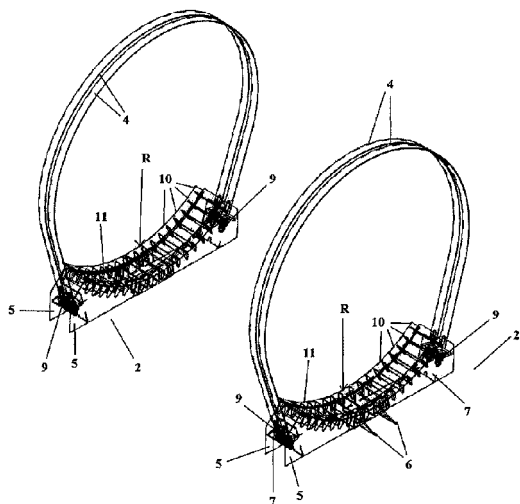

- (51) **B61D 39/00**  
 (21) **50072-2013**  
 (22) 19.6.2013  
 (71) TATRAVAGÓNKA, a. s., Poprad, SK;  
 (72) Macejko Ján, Ing., Odorín, SK; Macejko Peter, Ing., Odorín, SK;  
 (74) Belička Ivan, Ing., Banská Bystrica, SK;  
 (54) **Odklopná strecha vagóna odklápajúca sa do oboch strán**  
 (57) Odklopná strecha vagóna je tvorená dvomi strešnými polovicami (2) pozostávajúcimi z oceľového rámu a plášťa. K rámu strešných polovic (2) je pripevnený nosník (3) trojuholníkového tvaru a ten je otočne upevnený cez čap (3) k čelu vozňa. K trojuholníkovému rámu (3) je otočne pripevnené rameno (5) a druhý koniec ramena (5) je otočne spojený s kľúčom (4). Kľúč (4) je pevne spojený s výstupným hriadeľom (a) závitovkovej prevodovky (4'). Vstupný hriadeľ (8') závitovkovej prevodovky (4') je cez rozvážiaciu prevodovku (8) spojený s rozvodným hriadeľom (6) a tento rozvodný hriadeľ (6) je spojený s ovládacím kolesom (7).

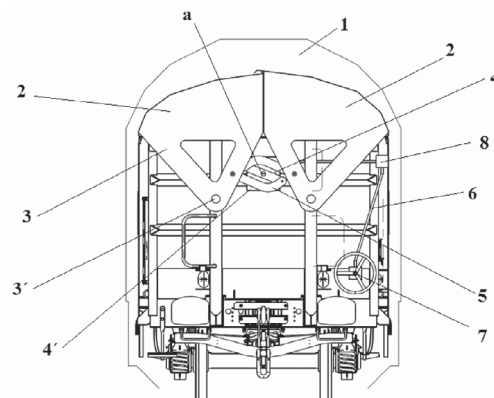

- (51) **B65D 23/00, G09F 23/00**  
 (21) **50067-2013**  
 (22) 17.6.2013  
 (31) CZ2012-27181 U  
 (32) 17.12.2012  
 (33) CZ  
 (71) Gebauer Zbyněk, Ing., Opava, CZ; Jirka Vladimír, Ing., Ostrava, CZ;  
 (72) Gebauer Zbyněk, Ing., Opava, CZ; Jirka Vladimír, Ing., Ostrava, CZ;  
 (74) Beleščák Ladislav, Ing., Piešťany, SK;  
 (54) **Nádoba na potraviny a nápoje**  
 (57) Nádoba (10) na potraviny a nápoje pozostávajúca z telesa (1), uzáveru (2) a prevlečeného viečka (3), pod ktorým je uložený prídavný produkt alebo reklamný predmet (5), pričom prevlečené viečko (3) je k povrchu telesa (1) pripojené vhodným obalom zo zmršťovacej fólie, teplom zmršťiteľnej fólie, lepiacej pásky alebo samolepiacej etikety.

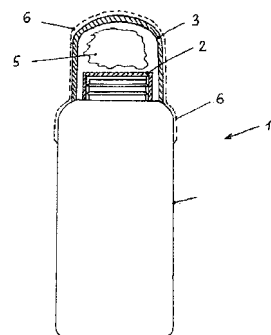

- (51) **B66C 1/00, B23Q 3/00, H01F 7/00**  
 (21) **50082-2013**  
 (22) 10.7.2013  
 (31) CZ2012-26657U  
 (32) 10.9.2012  
 (33) CZ  
 (71) Ženčáková Jitka, Břest, CZ;  
 (72) Ženčák Vojtěch, Ing., Břest, CZ;  
 (74) Beleščák Ladislav, Ing., Piešťany, SK;  
 (54) **Zdvíhacie magnetické zariadenie**  
 (57) Zdvíhacie magnetické zariadenie (100), ktoré obsahuje zdvíhacie oko (7) v tvare podkovy, ktoré je vedené v telesa (1.1) statora, na ktorý sa upevňuje premiestňovaná železná súčasť (22) v statore (1) je uložený rotor (2) a sú vytvorené otvory (16) pre oko (7), pričom pod otvormi

(16) sú uložené aretačné puzdrá (20) a na vonkajšom priamere rotora (2) je vytvorený zaisťovací systém s drážkami a aretačnými guľôčkami na zabezpečenie železnej súčasti (22) proti nežiaducemu uvoľneniu.

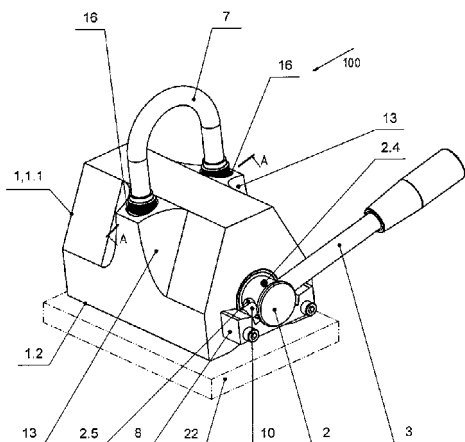

(51) B66C 1/00, B23Q 3/00, H01F 7/00

(21) 50081-2013

(22) 10.7.2013

(31) CZ2012-26656U

(32) 10.9.2012

(33) CZ

(71) Ženčáková Jitka, Břest, CZ;

(72) Ženčák Vojtěch, Ing., Břest, CZ;

(74) Beleščák Ladislav, Ing., Piešťany, SK;

(54) Zdvíhacie magnetické zariadenie

(57) Zdvíhacie magnetické zariadenie (100) pozostávajúce z telesa (1.1) statora (1) s permanentnými magnetmi, teleso (1.1) statora (1) je vytvorené ako monoblok z magneticky vodivého materiálu. V telese (1.1) statora (1) sú vytvorené komôrky a je uložený rotor (2) ovládaný ovládacou pákou (3) a ku statoru (1) je priradené posuvné zdvíhacie oko (7).

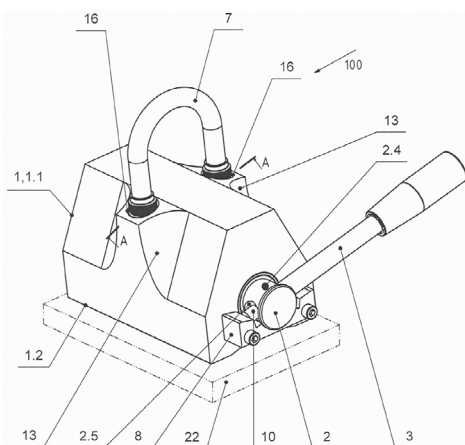

(51) B66C 1/00, B23Q 3/00, H01F 7/00

(21) 50083-2013

(22) 10.7.2013

(31) CZ2012-26881U

(32) 25.10.2012

(33) CZ

(71) Ženčáková Jitka, Břest, CZ;

(72) Ženčák Vojtěch, Ing., Břest, CZ;

(74) Beleščák Ladislav, Ing., Piešťany, SK;

(54) Teleso rotora pre zdvíhacie magnetické zariadenie

(57) Teleso (1) rotora pre zdvíhacie magnetické zariadenie je vytvorené ako monoblok z magneticky vodivého materiálu a pozostáva z valcovej časti (1.1) osadenej prvou valcovou časťou (2) a druhou valcovou časťou (3), kde vo valcovej časti (1.1) telesa (1) je vytvorená nepriechodná drážka (4) s dnom (4.1) a bočnými stenami (4.2) a medzi čelnými stenami valcovej časti (1.1) telesa (1) a prvou a druhou valcovou časťou (2,3) je vytvorený zápch (6).

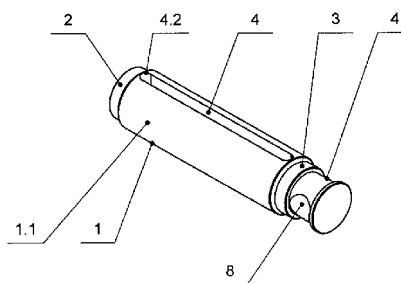

(51) D06F 35/00, D06F 25/00, D06F 58/00

(21) 5030-2012

(22) 15.7.2005

(31) 2004100610

(32) 2.12.2004

(33) KR

(71) SAMSUNG ELECTRONICS CO., LTD., Gyeonggi-do, KR;

(72) Kim Hyun Sook, Gyeonggi-Do, KR; Kim Hyung Gyoon, Gyeonggi-Do, KR; Park Seon Woo, Gyeonggi-Do, KR; Oak Seong Min, Gyeongsangnam-Do, KR; Park Jee Hun, Gyeonggi-Do, KR; Lee Yoon Sook, Gyeonggi-Do, KR;

(74) ROTT, RŮŽIČKA & GUTTMANN, Bratislava, SK;

(54) Spôsob odstraňovania záhybov na bielizni a príslušná práčka

(57) Spôsob odstraňovania záhybov na bielizni umiestnenej v bubne práčky, v ktorom sa najprv overí, či bola alebo nebola zvolená operácia odstraňovania záhybov, keď bol zvolený postup odstraňovania záhybov, tak sa na bielizeň pôsobí parou, ktorá sa privádza do vnútra bubna zariadením na vytváranie pary, zároveň sa bubon otáča, pričom bielizeň v bubne sa pri privádzaní pary pohybuje pomocou zdvíhačov upravených na vnútornej ploche bubna, a keď sa vopred overí, že bol zvolený postup odstraňovania záhybov, ovláda sa otváranie ventilu tak, že sa voda privádza do zariadenia na vytváranie pary, kde sa zohrieva a premieňa na paru.

- (51) **E01F 8/00**  
 (21) **5020-2013**  
 (22) 28.3.2013  
 (71) Lias Vintířov, lehký stavební materiál k. s., Vintířov, CZ;  
 (72) Borýsek Rudolf, Ing., Karlovy Vary, CZ; Lapáček Antonín, Ing., Nová Role, CZ; Kroc Martin, Ing., Mariánské Lázně, CZ;  
 (74) ROTT, RŮŽIČKA & GUTTMANN, Bratislava, SK;  
 (54) **Protihlukový panel a protihluková stena**  
 (57) Technické riešenie opisuje protihlukový panel (4) zahŕňajúci nosnú časť (1), na ktorej je usporiadaná absorpčná vrstva (2) z medzerovitého betónu, pričom absorpčná vrstva (2) zahŕňa množinu prefabrikovaných tvaroviek (3) z vibrolisovaného medzerovitého betónu s keramickým granulátom s frakciami 2 až 4 mm.

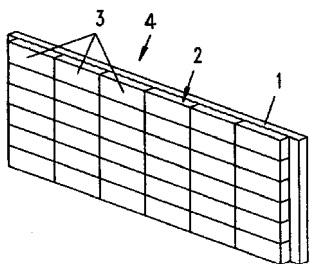

- (51) **E04B 1/00, E04H 9/00, E04G 11/00, E01H 4/00, E04H 3/00**  
 (21) **50099-2012**  
 (22) 5.11.2012  
 (71) YURYA/ROS, spol. s r. o., Banská Bystrica, SK;  
 (72) Bartko Juraj, Mgr. art., Banská Bystrica, SK;  
 (74) Belička Ivan, Ing., Banská Bystrica, SK;  
 (54) **Stavba zo snehu a/alebo ľadu a spôsob jej realizácie**  
 (57) Stavba zo snehu a/alebo ľadu obsahuje aspoň jeden objekt (1) a jeho vstup (3), v prípade dvoch a viac objektov (1) sú tieto objekty (1) prepojené prechodmi (2), v najvyššom bode každého objektu (1) je vybudovaný vetrací otvor (4) na regulovaný odvod ohriateho vzduchu z objektu (1), pričom steny, strop, nosné prvky objektu (1), vstupy (3) a prechody (2) sú vybudované zo snehu zalievaneho a hutneného vodou a/alebo z ľadovej drviny podchladené prirodzeným mrazom alebo technickými, či chemickými prípravkami, pričom v stenách, strope, nosných prvkoch, vstupe (3), prechode (2) môže byť osadená elektroinštalácia a upevňovacie prvky na montáž svetidiel, monitorov, ozvučovacej techniky, vizuálnej techniky a tiež regálov, políc a pod., potom po stuhnutí celej stavby sa odstráni forma a tým vznikne vnútorný priestor stavby. Spôsob realizácie stavby zo snehu a/alebo ľadu je charakterizovaný tým, že sa vytvorí forma objektu (1), vstupu (3) a prechodu (2), ktorá je pevná a/alebo nafukovacia, na takto prípravnú formu sa namontuje elektroinštalácia a upevňovacie prvky na montáž svetidiel, monitorov, ozvučovacej techniky, vizuálnej techniky a tiež regálov, políc a prípravok na vytvorenie vetracieho otvoru (4) v objekte, potom sa nanesie vrstva snehu zalievaneho a hutneného vodou

a/alebo ľadovej drviny a následne je to podchladené prirodzeným alebo technickým či chemickým spôsobom.

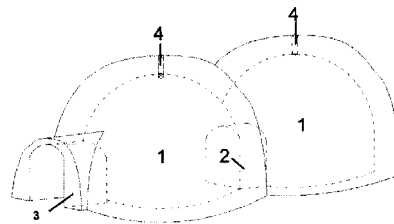

- (51) **E04B 1/00, E04B 2/00, E04F 13/00**  
 (21) **50014-2013**  
 (22) 19.2.2013  
 (31) CZ2013-27346 U  
 (32) 17.1.2013  
 (33) CZ  
 (71) LIKO-S, a. s., Slavkov u Brna, CZ;  
 (72) Kovařík Lukáš, Ing., Chropyně, CZ;  
 (74) Beleščák Ladislav, Ing., Piešťany, SK;  
 (54) **Obvodový plášť budov**  
 (57) Obvodový plášť (1) budov je zložený z minimálne dvoch vrstiev (2, 3) s rozdielnym difúznym odporom, pričom najväčší difúzny odpor má vrstva (2) zo strany interiéru a každá ďalšia vrstva (3 a ďalšie) v smere k exteriéru má vzhľadom na predchádzajúcu nižší difúzny odpor.

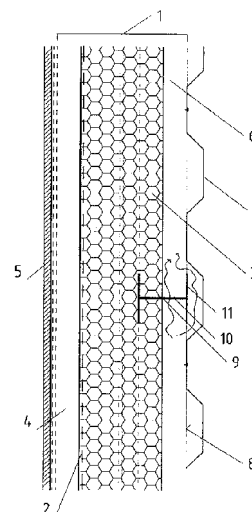

- (51) **E04B 2/00, E04B 1/00**  
 (21) **50098-2013**  
 (22) 12.8.2013  
 (71) Wienerberger cihlářský průmysl, a. s., České Budějovice, CZ;  
 (72) Horský Antonín, Ing., Dobrá Voda u Českých Budějovic, CZ; Kopecký Vít, Moravany, CZ; Szöllösi Gabriel, Ing., Nitrianske Hrnčiarovce, SK;  
 (74) Bachratá Magdaléna, Mgr., Bratislava, SK;  
 (54) **Dierovaný murovací prvok pre akusticky deliace steny**  
 (57) Dierovaný murovací prvok, najmä pre akusticky deliace zvislé steny na oboch zvislých styčných plochách zahŕňa systém komplementárnych do seba zapadajúcich pier (2) a drážok (3). Na jednej strane murovacieho prvku (1) sú perá (2),

ktoré sa vonkajším smerom zužujú, na opačnej strane murovacieho prvku (1) sa vonkajším smerom rozširujú. Pri uložení murovacích prvkov (1) vedľa seba na doraz sú medzi bočnými plochami pier (2) a bočnými plochami drážok (3) vzduchové medzery.

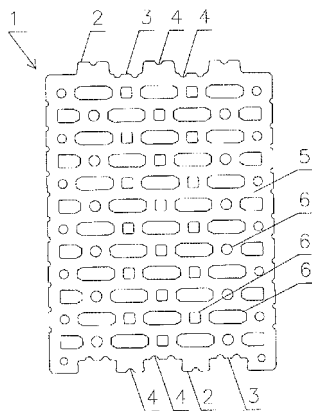

(51) **F01C 1/00**

(21) **5-2012**

(22) 5.1.2012

(71) Sabó Dušan, Ing., CSc., Zvolen, SK; Slabina Petr, Ing., CSc., Zvolen, SK;

(72) Sabó Dušan, Ing., CSc., Zvolen, SK;

(74) Beleščák Ladislav, Ing., Piešťany, SK;

(54) **Spôsob činnosti vzduchového pohonu motora**

(57) Štvortaktný motor pozostáva zo skrine (5), do ktorej je vytvorený nasávací otvor (1) a výfukový otvor (4) a v ktorej je na hnanom hriadeľi (6) upevnený tvarovaný piest (9), ktorý svojou rotáciou nasáva cez nasávací otvor (1) vzduch obvyklého atmosférického prostredia. Vzduch sa v predkompresnej komore (2) predhreje a následne sa do tohto predhriateho vzduchu v expanznej komore (3) cez ventil (8) vpustí vysoko stlačený vzduch zo vzduchového akumulátora (7). Dôjde k zvýšeniu tlaku na piest (9) a vpúšťaný vzduch sa svojou expanziou ochladí, ale súčasným premiešavaním s predhriatym vzduchom sa následne aj prudko ohreje, čím dôjde k zvýšeniu jeho tlaku. Takto premiešaný vzduch expanduje, odovzdá mechanickú energiu na pohyb piestu (9), expanziou sa ochladí a následne vyfúkne cez výfukový otvor (4) do obvyklého atmosférického prostredia.

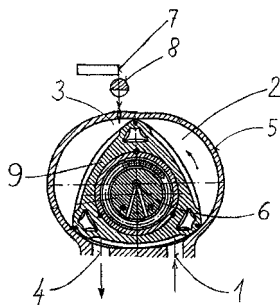

(51) **F02M 29/00, F02B 15/00**

(21) **94-2013**

(22) 31.10.2011

(71) Technická univerzita v Košiciach, Košice, SK;

(72) Puškár Michal, Ing., PhD., Košice, SK; Puškár Michal, Ing., Vinné, SK; Bigoš Peter, prof. Ing., CSc., Košice, SK;

(54) **MP systém konštrukcie membránového ventilu na riadenie nasávania dvojtaktného spaľovacieho motora**

(57) Systém konštrukcie osemmembránového ventilu na riadenie nasávania dvojtaktného spaľovacieho motora pozostáva z celkového počtu ôsmich membrán (2), ktoré sú pripevnené k ventilovému rámu (1) a sú otvárané a zatvárané pod rôznymi uhlami  $\alpha$ ,  $\beta$ ,  $\gamma$ . Technické riešenie umožňuje použitie rôznych kombinácií membrán (2) s rozdielnymi tuhosťami a individuálnym otvorením podľa intenzity nasávacieho podtlaku motora. Membrány (2) sú umiestnené okrem miest používaných pri štandardných membránových ventiloch aj na vnútorných bočných stranách a vonkajších bočných stenách ventilového rámu (1), kde majú tvar steny pyramídy. Technické riešenie zabezpečuje prúdenie zmesi prostredníctvom ôsmich prúdov. Hlavné prúdy sú štyri (10), vnútorné bočné prúdy sú dva (11) a vonkajšie bočné prúdy sú rovnako dva (12). Technické riešenie účinne zlepšuje priebeh výkonovej krivky, rozširuje rozsah jej využiteľných otáčok, takže ju možno porovnávať s výkonovou krivkou štvortaktných motorov.

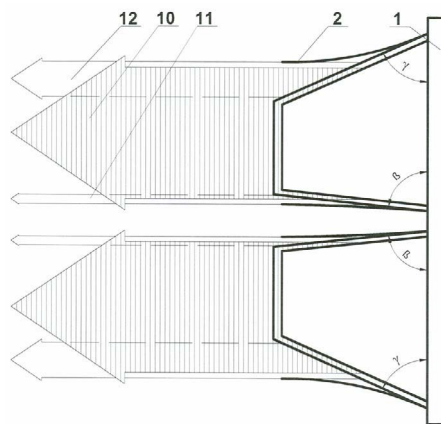

(51) **F02M 31/00, F02F 1/00**

(21) **95-2013**

(22) 14.10.2011

(71) TECHNICKÁ UNIVERZITA V KOŠICIACH, Košice, SK;

(72) Puškár Michal, Ing., PhD., Košice, SK; Puškár Michal, Ing., Vinné, SK; Bigoš Peter, prof. Ing., CSc., Košice, SK;

(54) **Chladiaci kanál vo výfukovom potrubí valca dvojtaktného spaľovacieho motora**

(57) Chladiaci kanál (1) vo výfukovom potrubí (5) valca (6) dvojtaktného spaľovacieho motora sa umiestni do výfukového potrubia (5) valca (6) a má obdĺžnikový prierez pozostávajúci z dolnej časti (2), ktorá je umiestnená v kľukovej skrini (4), a z hornej časti (3) nachádzajúcej sa vo výfukovom potrubí (5) valca (6), ktorý ústi kolmo

na stenu valca (6). V momente, keď je piest (7) v dolnom úvrate, čerstvá zmes (9) znázornená šípkami je dopravovaná z kľukovej skrine (4) do valca (6). Chladiaci kanál (1) vo výfukovom potrubí (5) valca (6) zabezpečí dopravu zvýšeného množstva čerstvej zmesi (9) do valca (6), čo má priamy súvis so zvýšením výstupného výkonu. Zároveň čerstvá zmes (9) dopravovaná chladiacim kanálom (1) vo výfukovom potrubí (5) valca (6) ochladzuje povrch piesta (7) na strane výfukového potrubia (5) valca (6), kde je najväčšie tepelné namáhanie. Použitím chladiaceho kanálu (1) vo výfukovom potrubí (5) valca (6) sa zvyšuje prevádzková spoľahlivosť dvojtaktných motorov.

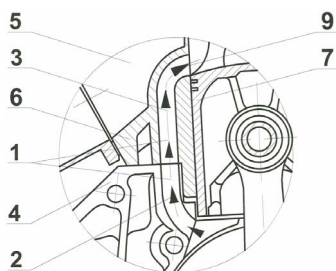

(51) **F03B 13/00**

(21) **75-2012**

(22) 4.6.2012

(71) Gajdoš Miroslav, Ing., Zalužice, SK;

(72) Gajdoš Miroslav, Ing., Zalužice, SK;

(74) Záhurecká Romana, JUDr., Banská Bystrica, SK;

(54) **Zariadenie na výrobu elektrickej energie pomocou hydraulického turbíny a násosky**

(57) Zariadenie na výrobu elektrickej energie je tvorené násoskou (13) prechádzajúcou ponad hrádzu alebo priehradný múr, kde hladina vody (1 až 2) pri vstupnom otvore (5) násosky (13) je na vyššej úrovni ako hladina (7 až 8) pri výstupnom otvore (11) násosky (13), pričom za vstupným otvorom (5) násosky (13) je situovaná turbína (4) vo forme čerpadla na prvotné nasatie vody do násosky (13) napojená na generátor (3) vo forme motora, pred výstupným otvorom (11) násosky (13) je v násoske (13) umiestnená hydraulická turbína (10) spojená s generátorom (9) na výrobu elektrickej energie.

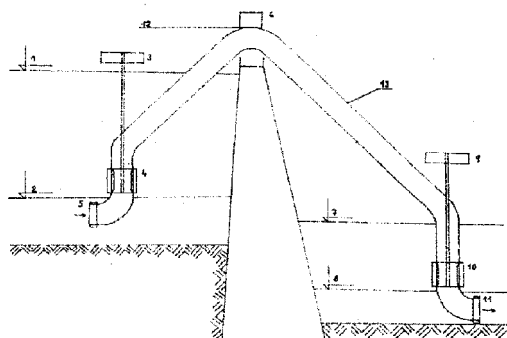

(51) **F03G 3/00**

(21) **134-2013**

(22) 24.7.2013

(71) Piller Karol, Bratislava, SK;

(72) Piller Karol, Bratislava, SK;

(74) Kováčik Štefan, Ing., Bratislava, SK;

(54) **Odstredivá pulzná pohonná jednotka**

(57) Odstredivá pulzná pohonná jednotka pozostáva z aspoň jedného rotačne uloženého telesa (1), ktoré obsahuje aspoň jeden valec (2) axiálne umiestnený v obvodovej časti telesa (1), pričom aspoň na jednom konci valca (2) je voľne uložený piest (3), pod ktorým sa nachádza pracovná komora (4), na ktorú nadväzuje zásobník (5) pracovného média (6). Na vzdialenom konci od pracovnej komory (4) na piest (3) nadväzuje ovládací člen. Rotačne uložené teleso (1) obsahuje vstupný hriadeľ (8) na dodávanie krútiaceho momentu. Vstupný hriadeľ (8) a/alebo rotačne uložené teleso (1) sú uložené v ložiskách (9) prenosového člena (10) odstredivej sily alebo v hnanej sústave, kde sú ložiská (9) silovým výstupom.

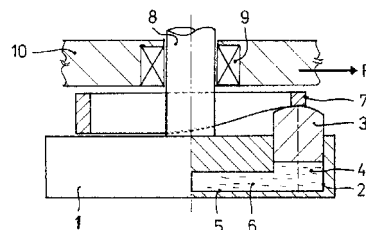

(51) **F16K 17/00, F16K 39/00**

(21) **46-2013**

(22) 13.3.2013

(71) Plichta Patrik, Ing., Košice, SK;

(72) NEZVEREJNIŤ na vlastnú žiadosť, SK;

(74) Gruber Dalibor, Ing., Košice, SK;

(54) **Bezpečnostná priemyselná poistka a spôsob jej činnosti**

(57) Opísaná je bezpečnostná priemyselná poistka, určená na zdvojenie utesnenia technických odberných miest, tvorená poistkovým telesom (1) s poistkovým puzdrom (112), na ktoré je z jednej strany pripevnená vsuvka (12) a z druhej strany je pripevnená poistková matica (11) s maticovým puzdrom (111), pričom v poistkovom puzdre (112) a v maticovom puzdre (111) je pohyblivo uložené uzatváracie čapové sedlo (2), ktoré je tvorené vodiacim čapom (21) s otváracím jazýčkom (4), na ktorý je pripevnený sedlový držiak (22) s prítlačným tanierom (23), medzi ktorými je membrána (24), pričom na poistkové puzdro (112) je voľne nasunutá jedna časť pružiny (3) a druhá časť pružiny (3) je voľne nasunutá na prítlačný tanier (23).

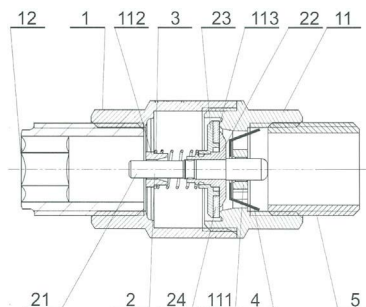



- (51) **F21S 9/00, H01L 31/00, H02J 5/00, H02J 7/00**  
 (21) **50049-2013**  
 (22) 10.5.2013  
 (31) 2012-27042  
 (32) 19.11.2011  
 (33) CZ  
 (71) Lefit Ústí s.r.o., Ústí nad Labem, CZ;  
 (72) Babický Stanislav, Mgr. Ing., Most, CZ;  
 (74) Belička Ivan, Ing., Banská Bystrica, SK;  
**(54) Energeticky úsporné polovodičové verejné osvetlenie**  
 (57) Energeticky úsporné polovodičové verejné osvetlenie pozostáva z riadiacej jednotky (4) pripojenej vodičmi (2) k aspoň jednému fotovoltaickému panelu (1), akumulátora (3) a aspoň jedného pripojovacieho miesta (5) polovodičového osvetlenia (7).

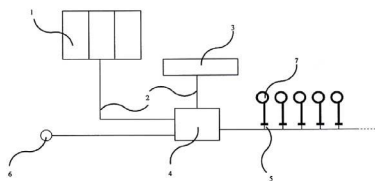

- (51) **F21V 5/00, F21V 7/00**  
 (21) **137-2013**  
 (22) 29.7.2013  
 (71) S PoweR export - import, s. r. o., Bratislava, SK;  
 (72) Vrábeľ Milan, Ing., Bratislava, SK;  
 (74) Kováčik Štefan, Ing., Bratislava, SK;  
**(54) LED reflektorové stropné svietidlo**  
 (57) LED reflektorové stropné svietidlo je riešené tak, že na zúženú časť zvonového reflektora (3) z vonkajšej strany nadväzuje rebrovaný chladič (5) s aspoň jedným závesom (6), pričom na rovinnú plochu chladiča (5) ústiacu do zvonového reflektora (3) je upevnený LED panel (7) s aspoň jednou výkonovou LED diódou (1) alebo aspoň jedna samotná výkonová LED dióda (1). V smere vyžarovania LED diód (1) je v objeme zvonového reflektora (3) umiestnené rozptyľovacie teleso (2) s objemovým geometrickým útvarom s pevnou alebo prestaviteľnou vzdialenosťou rozptyľovacieho telesa (2) od LED diód (1). Rozptyľovacie teleso (2) s objemovým geometrickým útvarom je spojené s dištančným prvkom pripevneným o chladič (5). Zvonový reflektor (3) je vybavený aspoň jedným čelným prekrytím (4). Rebrováný chladič (5) má tvar kvádra alebo kocky a je pripevnený o steny zvonového reflektora (3) alebo o tylové medzikružie zvonového reflektora (3). Závesom (6) je oko alebo hák zaskrutkované do centrálnej časti chladiča (5) alebo sú to reťaze upnuté o rohy chladiča (5).

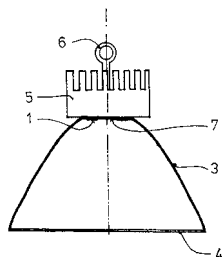

- (51) **F21V 5/00, F21V 7/00**  
 (21) **136-2013**  
 (22) 29.7.2013  
 (71) S PoweR export - import, s. r. o., Bratislava, SK;  
 (72) Vrábeľ Milan, Ing., Bratislava, SK;  
 (74) Kováčik Štefan, Ing., Bratislava, SK;  
**(54) Ploché LED svietidlo s prednastaveným smerovaním svetla**  
 (57) Ploché LED svietidlo s prednastaveným smerovaním svetla pozostáva zo sústavy LED svetelných zdrojov (1) s prednastaveným odchyleným smerovaním svetla z nosnej plochy (5) LED svetelných zdrojov (1) s uhlom smerovania alfa v intervale až  $\pm 40^\circ$ . LED svetelné zdroje (1) sú umiestnené v sekciiach priamo na chladiči (2) alebo na jeho segmentoch, alebo sú umiestnené na tepelnom moste (3), ktorý je odnímateľne upevnený o chladič (2) alebo o jeho segmenty. Segmenty chladiča (2) môžu byť uložené v ráme (4) lineárne a sekcie LED svetelných zdrojov (1) môžu byť rozložené v líniiach alebo sú rozložené v kruhoch na prstencových segmentoch chladiča (2). Nosnými plochami (5) LED svetelných zdrojov (1) sú lineárne alebo kruhové drážky alebo závrtý s uhlom smerovania alfa v intervale až  $\pm 40^\circ$ .

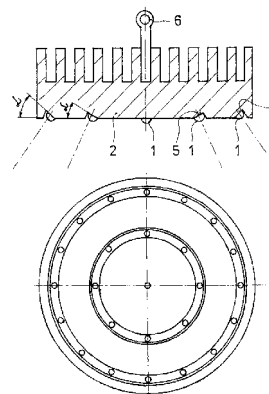

- (51) **F24B 15/00, A47J 37/00, C10L 11/00**  
 (21) **146-2013**  
 (22) 13.8.2013  
 (71) Laubert Branislav, Ing., Banská Bystrica, SK;  
 (72) Laubert Branislav, Ing., Banská Bystrica, SK;  
**(54) Nádoba na rozpaľovanie dreveného uhlia s násadou**  
 (57) Nádoba na rozpaľovanie dreveného uhlia kónusového tvaru (4) s veľkým plniacim otvorom (2) navrchu, s dnom (5) zabraňujúcim spáleniu a znečisteniu podložky. Nádoba (4) má otvor (3) približne 10 x 5 cm veľký na boku spodnej časti, ktorým sa pod náplň, nasypanú na rošte (6), vkladá horiaci papier. Nádoba je vybavená obojručnou násadou (1).

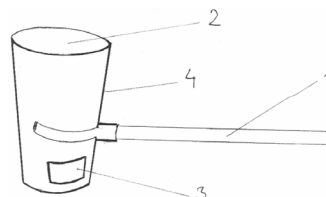

**(51) F24D 3/00, F24D 10/00****(21) 124-2012**

(22) 4.10.2012

(71) STEFE SK, a. s., Banská Bystrica, SK;

(72) Adam Ivan, Ing., Lučenec, SK; Bellák Ján, Krupina, SK; Bella Vladimír, Ing., Zvolen, SK;

**(54) Zapojenie technologických zariadení na dodávanie tepla a chladu do bytových a nebytových priestorov**

(57) Zapojenie pozostáva z dvojúrovňového privádzača (1) tepla, ktorý je cez výmenník (3) tepla na kúrenie vedený k uzatváracím armatúram (9) vykurovania, ktoré sú cez domový rozvod (7) prepojené s kapilárnymi rohožami (8). Kapilárne rohože (8) sú cez domový rozvod (7) prepojené s uzatváracími armatúrami (5) chladu, ku ktorým je pripojený výmenník (4) tepla na chladenie, ktorý je dvojúrovňovým privádzačom (2) chladu pripojený na nádrže (6) na dodávanie chladu, ktoré sú vybavené privádzačom (10) na privádzanie vody z vodného toku, rieky, nádrže alebo priehrady.

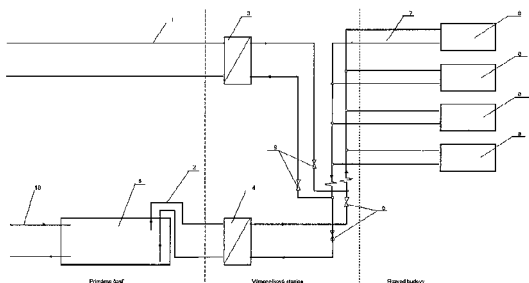
**(51) F24J 2/00, H01L 31/00****(21) 106-2013**

(22) 7.6.2013

(71) Olejár Martin, Ing., PhD., Nitra, SK;

(72) Olejár Martin, Ing., PhD., Nitra, SK; Cviklovič Vladimír, Ing., PhD., Nitra, SK; Palková Zuzana, doc. Ing., PhD., Nitra, SK;

**(54) Spôsob riadenia autonómneho dvojosového polohovacieho solárneho systému**

(57) Na vstup riadiacej jednotky (6) sú privedené signály zo snímača (3) polohy slnka a snímača (4) difúzneho žiarenia, ktoré sú spracované unipolárnym analógovo-číslcovým prevodníkom (14), a súčasne signál z anemometra (5) je privedený na vstup počítadla (22) a následne signály z týchto funkčných blokov sú spracované centrálnou procesorovou jednotkou (23), v ktorej sú implementované riadiace algoritmy a ktorá zabezpečuje riadenie jednosmerných motorov (1, 2) prostredníctvom pulzne šírkovy modulovaného signálu, ktorý je generovaný poľom programovateľných počítadiel (19) a všeobecne použiteľnými vstupno-výstupnými pinmi mikroprocesora (20) so súčasným monitorovaním prúdov odoberaných motormi (1, 2).

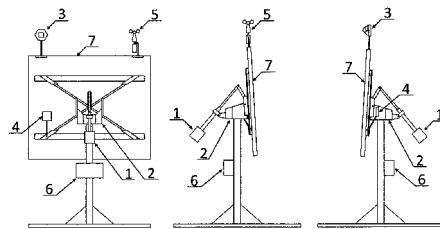
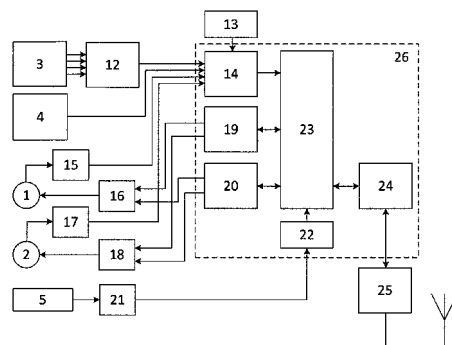
**(51) F25D 29/00, F25D 23/00, G07F 9/00****(21) 5019-2012**

(22) 24.10.2003

(31) 2002077761, 2003000849

(32) 9.12.2002, 7.1.2003

(33) KR, KR

(71) SAMSUNG ELECTRONICS CO., LTD., Gyeonggi-do, KR;

(72) Jeong Seong-wook, Kwangsan-ku Kwangju City, KR;

(74) ROTT, RŮŽIČKA &amp; GUTTMANN, Bratislava, SK;

**(54) Chladiace zariadenie a spôsob jeho ovládania**

(57) Chladiace zariadenie obsahuje skriňu (1), obsahujúcu aspoň jednu úložnú komoru, majúcu predný otvor, dvere (2, 3), usporiadané na otvorenie a uzatvorenie predného otvoru úložnej komory, prepínaciu časť (20), vydávajúce zariadenie, usporiadané v dverách na vydávanie kuskov ľadu, pričom výdajné zariadenie obsahuje vydávajúci uzáver na otvorenie výdajného otvoru, ktorým sú kusky ľadu vydávané, a na uzatvorenie výdajného otvoru po uplynutí napred stanoveného prevádzkového času od vypnutia prepínacej časti (20), a hnaciu časť (30) na zaisťovanie pohybu kuskov ľadu smerom k výdajnému otvoru. Pri spôsobe ovládania chladiaceho zariadenia riadiaca jednotka (10) ovláda hnaciu časť na jej prevádzku po uplynutí napred stanoveného časového oneskorenia od zapnutia prepínacej časti (20), pričom vydávajúci uzáver sa otvára pred začatím prevádzky hnacej časti (30).

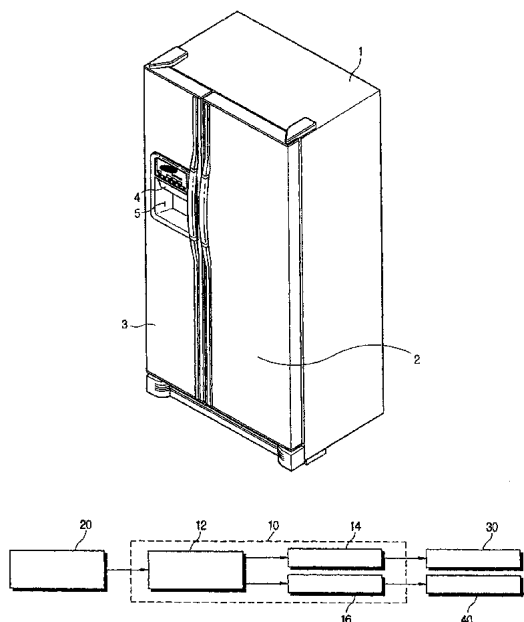

(51) G01M 13/00

(21) 74-2013

(22) 25.4.2013

(71) STU Bratislava, Strojnícka fakulta, Ústav dopravnej techniky a konštruovania, Bratislava, SK;

(72) Bošanský Miroslav, prof. Ing., CSc., Bratislava, SK; Kopiláková Beáta, Ing., Trenčín - Záblatie, SK; Zápotočný Ján, Ing., Trenčín - Záblatie, SK;

(54) **Makrofotografická metóda na hodnotenie poškodenia zubov z hľadiska poškodenia boku zuba opotrebením, vytrhávaním okolitého materiálu v tvare jamiek**

(57) V priebehu skúšok životnosti ozubených kolies v ozubených prevodoch na Niemannových stenoch je nutné pravidelne určovať rozsah poškodennej plochy ozubenia z hľadiska poškodenia boku zuba opotrebením, vytrhávaním okolitého materiálu v tvare jamiek. Pri progresívnej tvorbe jamkového poškodenia je potrebné ich kvantitatívne vyhodnocovať. Vzhľadom na to, že veľkosť poškodenia na boku zuba závisí od počtu cyklov a krútiaceho momentu, je potrebné počas únavových skúšok kontinuálne kontrolovať hodnotu povrchového poškodenia. Pri vyhodnotení treba posudzovať jednak plochu boku jedného zuba, ako aj všetkých zubov v rámci zaužívaných testov podľa metodiky FZG (norma DIN 51 354). V minulosti sa na vyhodnocovanie poškodenia z hľadiska poškodenia boku zuba opotrebením, vytrhávaním okolitého materiálu v tvare jamiek používali rôzne zdĺhavé metódy s pracovným manuálnym vyhodnocovaním. Úžitkový vzor sa zaoberá vyhodnotením poškodenia z hľadiska poškodenia boku zuba opotrebením, vytrhávaním okolitého materiálu v tvare jamiek pomocou novej originálnej makrofotografickej metódy, pomocou elektronického mikroskopu s počítačovým spracovaním.

(51) G01P 3/00, A01G 25/00, B65H 75/00

(21) 126-2013

(22) 12.7.2013

(71) Jobbágy Ján, Ing., PhD., Nitra, SK;

(72) Jobbágy Ján, Ing., PhD., Nitra, SK; Harašta Stanislav, Ing., Palárikovo, SK; Holbay Alexander, Ing., Hradište, SK;

(54) **Nezávislý spôsob merania rýchlosti navíjania hadice na cievku pásového zavlažovača - Speed-meter**

(57) Zariadenie na meranie rýchlosti navíjania hadice (6) je umiestnené na pozemku niekoľko metrov od cievky pásového zavlažovača. Hadica (6) je súčasťou pásového zavlažovača a pri aplikácii závlahovej dávky dochádza k jej navíjaniu na cievku. Meracie zariadenie sa k navíjanej hadici pripája prostredníctvom základného rámu (1). Na základnom ráme (1) sú umiestnené dva valce (2, 4), z ktorých valec (4) je prítlačný a valec (2) je pripojený k snímaču (3) otáčok. Prítlačné sily valcov (2, 4) o hadicu (6) zabezpečuje ťažná pružina (5). Pohybom pásu dochádza k otáčaniu valcov (2, 4) a tým aj k otáčaniu snímača (3) otáčok. Na meranie otáčok môže byť použitý akýkoľvek inkrementálny snímač (3) otáčok s napájaním 5V. Samotné meracie zariadenie je potrebné pred samotným meraním zaistiť, aby nedochádzalo k preklzu medzi valcami (2, 4). Snímač (3) otáčok je pripojený k vyhodnocovacej a zobrazovacej jednotke (7). Pri činnosti meracieho zariadenia je navíjaná hadica (6) vložená medzi valce (2, 4), a to tak, aby sa valce (2, 4) otáčali bez preklzov. Navrhnuté meracie zariadenie sa vyznačuje jednoduchým zapojením vyhodnocovacej a zobrazovacej jednotky (7) k PC (8) prostredníctvom USB pripojenia s cieľom nastaviť vstupné parametre, resp. uložiť namerané údaje do pamäte PC (8). Meracie zariadenie umožňuje meranie rýchlosti v rozsahu 0 až 40 m.h<sup>-1</sup>. Na začiatku merania je potrebné nastaviť vstupné parametre (priemer valca a počet impulzov otáčkomera) meracieho zariadenia.

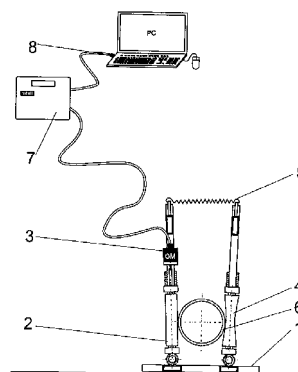

(51) G08C 17/00

(21) 24-2013

(22) 15.2.2013

(71) Suder Peter, Ing., Prievidza, SK;

(72) Suder Peter, Ing., Prievidza, SK;

(54) **Zabezpečený online prenos informácií o tlakoch z výmenníkovej stanice VS4 Prievidza priamo do veľína v ENO Z. Kostol'any**

- (57) Zapojenie zabezpečeného online dátového kanála na prenos dvoch doplnkových informácií o tlakoch z (52) riadiacej jednotky technologickej časti v objekte (5) výmenníkovej stanice VS4 distribútora tepla priamo do bloku (71) LAN siete a veľína dodávateľa tepla pozostáva z bloku (53), ktorý je prepojený s blokom (52) riadiacou jednotkou technologickej časti na načítavanie tlakov v objekte (5) výmenníkovej stanice VS4, ktorej súčasťou je aj displej (51) na zobrazenie tlakov len v priestore objektu (5) výmenníkovej stanice VS4. Blok (53) je prepojený káblovým prenosovým kanálom (10) s blokom (81) anténa + router + rádio, kde anténa je inštalovaná na vhodnom manuálne odskúšanom mieste na objekte (5) výmenníkovej stanice VS4, ďalej cez bezdrôtový prenosový kanál (82) v dĺžke nad 13,5 km prepojený na blok (83) anténa + router + rádio, a anténa je inštalovaná na vhodnom manuálne odskúšanom mieste fluidného kotla vo výške nad 50 m v reáli dodávateľa a zdroja tepla. Blok (83) anténa + router + rádio je prepojený káblovým prenosovým kanálom (10) s blokom (91) anténa + router + rádio, ktorý cez bezdrôtový prenosový kanál (92) v dĺžke 500 metrov je prepojený s blokom (93) anténa + router + rádio, ktorý je inštalovaný na vhodnom manuálne odskúšanom mieste v blízkosti bloku (71) LAN siete a veľína dodávateľa tepla. Prepojené bloky (81) a (83) a bloky (91) a (93) tvoria dva fyzicky samostatné bezdrôtové prenosové kanály a prepojené sú káblovým prenosovým kanálom (10) do jedného logického celku. Blok (93) anténa + router + rádio je prepojený káblovým prenosovým kanálom (10) s blokom (72), ktorý je prepojený s blokom (71) LAN siete a veľína dodávateľa tepla a/alebo s blokom (73) testovacie PC, NB na účely testovania dátového kanála. Komunikačný softvér, ako nadstavba v bloku (71) LAN siete a veľíne dodávateľa tepla a v dispečerskom systéme alebo v bloku (73) testovacie PC, NB, ktorý dokáže paketovo komunikovať s blokom (52) riadiacou jednotkou načítavania tlakov cez bloky (53), (81), (83), (91), (93) a (72), nie je súčasťou tohto riešenia.

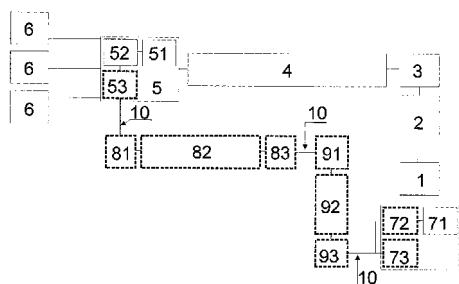
**(51) G10D 7/00****(21) 138-2012**

(22) 12.11.2012

(71) Cerovský Ján, Hriňová, SK; Cerovský Ján, Hriňová, SK; Cerovský Lukáš, Hriňová, SK;

(72) Cerovský Ján, Hriňová, SK; Cerovský Ján, Hriňová, SK; Cerovský Lukáš, Hriňová, SK;

(74) Záhurecká Romana, JUDr., Banská Bystrica, SK;

**(54) Spôsob výroby hudobného nástroja, najmä fujary**

- (57) Opísaný je spôsob výroby píšťalovej trubice hudobného nástroja, najmä fujary, pri ktorom sa drevená rúrka vyrobí z dvoch kusov hranolov masívu vysušeného prírodného dreva, najmä jaseňového alebo javorového, do každého kusa dreveného hranola sa najskôr vyfrézuje po celej dĺžke kruhový žliabok, dva kusy hranolov vybavené žliabkom sa pevne zlepiť, vznikne po celej dĺžke dutý hranol s kruhovou dierou, povrch sa následne opracuje, vznikne rúrka, ktorá sa namorí a následne nalakuje.

**(51) H01H 85/00, H01R 13/00****(21) 82-2012**

(22) 11.6.2012

(71) Stankovič Adrian, Ing., Pušovce, SK; Smaržík Imrich, Ing., Krompachy, SK;

(72) Stankovič Adrian, Ing., Pušovce, SK; Smaržík Imrich, Ing., Krompachy, SK;

**(54) Kryt tavnej vložky**

- (57) Kryt tavnej vložky pre nožové poistky je vyhotovený ako jedno teleso s výstužnými ramenami (4), ku ktorým sú pripevnené systavy bočných krytov (5, 6) s komorami (1, 3), pričom kryty (5, 6) majú vhodne umiestnené zásterky (51, 61, 71).

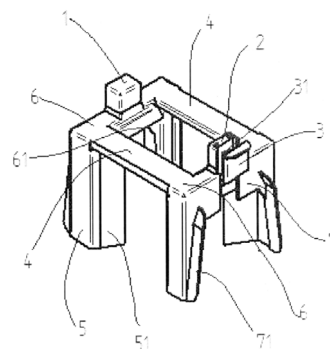

(51)	(21)	(51)	(21)	(51)	(21)	(51)	(21)
A01M 23/00	91-2013	B61D 5/00	50074-2013	F01C 1/00	5-2012	F24J 2/00	106-2013
A23L 1/00	5098-2012	B61D 39/00	50072-2013	F02M 29/00	94-2013	F25D 29/00	5019-2012
A47C 17/00	5009-2013	B65D 23/00	50067-2013	F02M 31/00	95-2013	G01M 13/00	74-2013
A47J 17/00	50111-2012	B66C 1/00	50082-2013	F03B 13/00	75-2012	G01P 3/00	126-2013
A47J 31/00	50112-2012	B66C 1/00	50083-2013	F03G 3/00	134-2013	G08C 17/00	24-2013
A61K 9/00	5041-2011	B66C 1/00	50081-2013	F16K 17/00	46-2013	G10D 7/00	138-2012
A61K 31/00	50057-2013	D06F 35/00	5030-2012	F21S 9/00	50049-2013	H01H 85/00	82-2012
A63B 23/00	50100-2013	E01F 8/00	5020-2013	F21V 5/00	136-2013		
B01F 3/00	50059-2013	E04B 1/00	50099-2012	F21V 5/00	137-2013		
B24B 3/00	50048-2013	E04B 1/00	50014-2013	F24B 15/00	146-2013		
B60C 27/00	50078-2013	E04B 2/00	50098-2013	F24D 3/00	124-2012		

## FG2K

## Zapísané úžitkové vzory

(11)	(51)	(11)	(51)	(11)	(51)	(11)	(51)
6593	A45B 23/00	6602	H01H 71/00	6611	G01N 1/00	6620	A61K 31/00
6594	F42B 7/00	6603	A01B 51/00	6612	E04B 1/00	6621	F25C 1/00
6595	F41J 11/00	6604	E04F 13/00	6613	E04F 13/00	6622	F02M 27/00
6596	F24J 2/00	6605	E04F 13/00	6614	A63F 3/00	6623	E05B 67/00
6597	H02K 7/00	6606	E04F 13/00	6615	B60W 20/00	6624	F01C 21/00
6598	A61K 36/00	6607	E04C 2/00	6616	A01K 47/00	6625	C08F 8/00
6599	A61K 31/00	6608	E03D 1/00	6617	F03D 3/00	6626	B60S 9/00
6600	A61K 31/00	6609	F16H 37/00	6618	B62D 61/00	6627	B61C 9/00
6601	G08B 13/00	6610	E06B 7/00	6619	G06Q 40/00	6628	E02B 15/00

**(51) A01B 51/00****(11) 6603**

(21) 136-2012

(22) 2.11.2012

(45) 2.12.2013

(47) 16.10.2013

(72) Eliaš Jozef, Ing., Prievidza, SK;

(73) Eliaš Jozef, Ing., Prievidza, SK; Eliašová Ivana, Prievidza, SK;

**(54) Poľnohospodársky obrábací stroj****(51) A01K 47/00****(11) 6616**

(21) 50113-2012

(22) 10.12.2012

(31) PV 2012-775

(32) 12.11.2012

(33) CZ

(45) 2.12.2013

(47) 21.10.2013

(72) Linhart Roman, Heřmanův Městec, CZ;

(73) Linhart Roman, Heřmanův Městec, CZ;

(74) Labudík Miroslav, Ing., Kysucké Nové Mesto, SK;

**(54) Spôsob tepelného ošetrenia včelstiev a zariadenie na vykonávanie tohto spôsobu****(51) A45B 23/00, A45B 25/00, A45B 3/00, H01L 31/00****(11) 6593**

(21) 16-2013

(22) 31.1.2013

(45) 2.12.2013

(47) 4.10.2013

(72) Šlosár Daniel, Bc., Košice, SK;

(73) Šlosár Daniel, Bc., Košice, SK;

**(54) Solárny dáždňik****(51) A61K 31/00, A61K 36/00****(11) 6620**

(21) 50092-2012

(22) 30.10.2012

(45) 2.12.2013

(47) 21.10.2013

(72) Leškovský Peter, PhDr., Senec, SK;

(73) VULM SK s. r. o., Bratislava, SK;

(74) Belička Ivan, Ing., Banská Bystrica, SK;

**(54) Výživový doplnok s obsahom extraktu Ginkgo biloba****(51) A61K 31/00****(11) 6599**

(21) 50093-2012

(22) 30.10.2012

(45) 2.12.2013

(47) 11.10.2013

(72) Leškovský Peter, PhDr., Senec, SK;

(73) VULM SK s. r. o., Bratislava, SK;

(74) Belička Ivan, Ing., Banská Bystrica, SK;

**(54) Výživový doplnok s obsahom karotenoidu luteínu a zeaxantínu****(51) A61K 31/00****(11) 6600**

(21) 50094-2012

(22) 30.10.2012

(45) 2.12.2013

(47) 11.10.2013

(72) Leškovský Peter, PhDr., Senec, SK;

(73) VULM SK s. r. o., Bratislava, SK;

(74) Belička Ivan, Ing., Banská Bystrica, SK;

**(54) Výživový doplnok s obsahom karotenoidu luteínu a zeaxantínu****(51) A61K 36/00****(11) 6598**

(21) 50090-2012

(22) 26.10.2012

(45) 2.12.2013

(47) 11.10.2013

(72) Leškovský Peter, PhDr., Senec, SK;

(73) VULM SK s. r. o., Bratislava, SK;

(74) Belička Ivan, Ing., Banská Bystrica, SK;

**(54) Výživový doplnok s obsahom rastlinného extraktu silymarínu****(51) A63F 3/00, A63F 9/00****(11) 6614**

(21) 2-2013

(22) 10.1.2013

(45) 2.12.2013

(47) 16.10.2013

(72) Galuško Michal, Ing., Košice, SK;

(73) Galuško Michal, Ing., Košice, SK;

**(54) Stolová logická hra**

**(51) B60S 9/00, B66F 11/00****(11) 6626**

(21) 7-2013

(22) 25.1.2013

(45) 2.12.2013

(47) 25.10.2013

(72) Mrůzek Pavel, Ing., Horní Bludovice, CZ; Haladová Petra, Ing., Horní Bludovice, CZ;

(73) MECHATRONICKÉ SYSTÉMY a.s., Košice, SK;

**(54) Robotické samovyšľobdzovacie zariadenie terénneho vozidla s pásovou jednotkou na vyšľobdzovací pohyb****(51) B60W 20/00, B62D 1/00, G05D 13/00, F41H 7/00****(11) 6615**

(21) 84-2012

(22) 18.6.2012

(45) 2.12.2013

(47) 21.10.2013

(72) Ferencey Viktor, prof. Ing., Csc., ÚEAE, FEI STU BA, Bratislava, SK; Bugár Martin, Ing., ÚEAE, FEI STU BA, Bratislava, SK; Madarás Juraj, Ing., ÚEAE, FEI STU BA, Bratislava, SK;

(73) SLOVENSKÁ TECHNICKÁ UNIVERZITA V BRATISLAVE, Bratislava, SK;

**(54) Diaľkovo riadené vozidlo s hybridným pohonom****(51) B61C 9/00****(11) 6627**

(21) 9-2013

(22) 25.1.2013

(45) 2.12.2013

(47) 25.10.2013

(72) Halada Pavel, Havířov-Město, CZ; Polák Daniel, Ing., Ostrava-Svinov, CZ; Haladová Petra, Ing., Horní Bludovice, CZ;

(73) MECHATRONICKÉ SYSTÉMY a.s., Košice, SK;

**(54) Elektrická kolesová koľajová jednotka****(51) B62D 61/00, B62M 7/00****(11) 6618**

(21) 5004-2013

(22) 5.2.2013

(45) 2.12.2013

(47) 21.10.2013

(72) Klein Štefan, doc. Ing., akad. soch., Nitra, SK;

(73) AeroMobil, s.r.o., Bratislava, SK;

(74) Brichtová Tatiana, JUDr., Bratislava, SK;

**(54) Ultraľahké trojstopové mestské vozidlo****(51) C08F 8/00, C08J 11/00, B01J 19/00****(11) 6625**

(21) 50121-2012

(22) 25.12.2012

(45) 2.12.2013

(47) 25.10.2013

(72) Olsson Anders, Surrey, GB;

(73) Olsson Anders, Surrey, GB;

(74) Belička Ivan, Ing., Banská Bystrica, SK;

**(54) Reaktor zahŕňajúci rotor****(51) E02B 15/00, B63B 35/00****(11) 6628**

(21) 50019-2013

(22) 6.3.2013

(45) 2.12.2013

(47) 25.10.2013

(72) Švasta Boris, Senec, SK; Horáček Peter, Senec, SK; Ďurčo Dušan, Šenkvice, SK;

(73) Švasta Boris, Senec, SK; Horáček Peter, Senec, SK; Ďurčo Dušan, Šenkvice, SK;

(74) Litváková Edita, Ing., Bratislava, SK;

**(54) Zariadenie na zber a spôsob zberu znečisťujúcich látok plávajúcich na hladine vody****(51) E03D 1/00, E03D 3/00, E03D 5/00****(11) 6608**

(21) 5092-2012

(22) 14.11.2012

(45) 2.12.2013

(47) 16.10.2013

(72) Jurec Ladislav, Prešov, SK;

(73) Pancurák František, Prešov, SK;

(74) Kováčik Štefan, Ing., Bratislava, SK;

**(54) Tlakové splachovacie zariadenie WC a spôsob tlakového splachovania WC****(51) E04B 1/00****(11) 6612**

(21) 50114-2012

(22) 12.12.2012

(31) CH-01966/11

(32) 12.12.2011

(33) CH

(45) 2.12.2013

(47) 16.10.2013

(72) Frei Johannes Martin, Dürrenäsch, CH;

(73) Sager AG, Dürrenäsch, CH;

(74) Holoubková Mária, Ing., Bratislava, SK;

**(54) Tepelnoizolačná doska****(51) E04C 2/00, E04B 1/00****(11) 6607**

(21) 5090-2012

(22) 24.10.2012

(31) PUV 2011-25026

(32) 25.10.2011

(33) CZ

(45) 2.12.2013

(47) 16.10.2013

(72) Benda Jiří, Ing., Žebrák, CZ;

(73) Benda Jiří, Ing., Žebrák, CZ;

(74) Guniš Jaroslav, Mgr., Bratislava, SK;

**(54) Bunkový panel****(51) E04F 13/00****(11) 6606**

(21) 159-2012

(22) 14.12.2012

(45) 2.12.2013

(47) 16.10.2013

(72) Fisher Ivan, Viničné, SK;

(73) CELOX spol. s r. o., Viničné, SK;

(74) Máčajová Mária, Ing., Nitra, SK;  
**(54) Stavebný profil na ukončenie balkóna alebo terasy**

**(51) E04F 13/00**

**(11) 6605**

(21) 158-2012

(22) 14.12.2012

(45) 2.12.2013

(47) 16.10.2013

(72) Fisher Ivan, Viničné, SK;

(73) CELOX spol. s r. o., Viničné, SK;

(74) Máčajová Mária, Ing., Nitra, SK;

**(54) Stavebný profil na oblúkové ukončenia balkóna alebo terasy**

**(51) E04F 13/00**

**(11) 6604**

(21) 157-2012

(22) 14.12.2012

(45) 2.12.2013

(47) 16.10.2013

(72) Fisher Ivan, Viničné, SK;

(73) CELOX spol. s r. o., Viničné, SK;

(74) Máčajová Mária, Ing., Nitra, SK;

**(54) Stavebný profil na rohové ukončenia**

**(51) E04F 13/00**

**(11) 6613**

(21) 50120-2012

(22) 25.12.2012

(45) 2.12.2013

(47) 16.10.2013

(72) Berčík Miroslav, Brezno, SK;

(73) VECTOR - COMPANY, s.r.o., Brezno, SK;

(74) Belička Ivan, Ing., Banská Bystrica, SK;

**(54) Zrubový obkladový systém**

**(51) E05B 67/00**

**(11) 6623**

(21) 145-2012

(22) 22.11.2012

(45) 2.12.2013

(47) 25.10.2013

(72) Leška Peter, Ing., Banská Bystrica, SK;

(73) Leška Peter, Ing., Banská Bystrica, SK;

**(54) Zabezpečenie uzamykateľnej výsuvnej závery**

**(51) E06B 7/00**

**(11) 6610**

(21) 50080-2012

(22) 1.4.2011

(31) PUV 2010-22512

(32) 1.4.2010

(33) CZ

(45) 2.12.2013

(47) 16.10.2013

(72) Pomahač Michal, Ing., Praha, CZ;

(73) CAG, s. r. o., Mníšek pod Brdy, CZ;

(74) Žovicová & Žovic IP, s. r. o., Bratislava, SK;

(86) PCT/CZ2011/000026

(87) WO 2011/120478

**(54) Dverný otvor medzi miestnosťami**

**(51) F01C 21/00, F01C 1/00**

**(11) 6624**

(21) 50106-2012

(22) 28.11.2012

(45) 2.12.2013

(47) 25.10.2013

(72) Tuna Ján, Ing., Nitra, SK; Vavruš Vladimír, Ing., Trenčín, SK;

(73) TUVATECH, s. r. o., Trenčín, SK;

(74) Beleščák Ladislav, Ing., Piešťany, SK;

**(54) Parný motor s rotujúcim piestom a spôsob jeho chladenia a mazania**

**(51) F02M 27/00**

**(11) 6622**

(21) 122-2012

(22) 3.10.2012

(45) 2.12.2013

(47) 22.10.2013

(72) Šulek Anton, Zvolen, SK;

(73) Šulek Anton, Zvolen, SK;

**(54) Generovanie studenej plazmy prostredníctvom žiarenia v sústave tepelného stroja**

**(51) F03D 3/00, F03D 7/00**

**(11) 6617**

(21) 4-2013

(22) 17.1.2013

(45) 2.12.2013

(47) 21.10.2013

(72) Ottmar Martin, Bc., Malženice, SK;

(73) Ottmar Martin, Bc., Malženice, SK;

**(54) Veterná turbína**

**(51) F16H 37/00, F16H 48/00**

**(11) 6609**

(21) 50058-2012

(22) 16.12.2009

(45) 2.12.2013

(47) 16.10.2013

(67) 50059-2009

(72) Perončík Miroslav, Ing., Martin, SK; Jurkovič Viliam, Ing., Martin, SK; Siráň Stanislav, Ing., Martin, SK; Baričák Milan, Ing., Kláštor pod Znievom, SK; Hrčer Slavomír, Ing., PhD., Žilina, SK; Kohár Róbert, Ing., Závadka nad Hronom, SK; Perončík Miloš, Ing., Martin, SK;

(73) Transmisie engineering a.s., Martin, SK;

(74) Belička Ivan, Ing., Banská Bystrica, SK;

**(54) Prevodovka s jedným vstupným a dvoma výstupnými protibežnými hriadeľmi**

**(51) F24J 2/00, H01L 31/00**

**(11) 6596**

(21) 50008-2013

(22) 24.1.2013

(45) 2.12.2013

(47) 4.10.2013

(72) Lukáč Vladimír, Ing., Púchov, SK;

(73) ETOP TRADING, a. s., Púchov, SK;

(74) Kubínyi Peter, Bc., Trenčín, SK;

**(54) Nastaviteľná konštrukcia pre rad solárnych panelov**



(51) **F25C 1/00**  
(11) **6621**  
(21) 50100-2012  
(22) 6.11.2012  
(45) 2.12.2013  
(47) 22.10.2013  
(67) 50052-2012  
(72) Bartko Juraj, Mgr. art., Banská Bystrica, SK;  
(73) YURYA/ROS, spol. s r. o., Banská Bystrica, SK;  
(74) Belička Ivan, Ing., Banská Bystrica, SK;

(54) **Forma na výrobu ľadových dielov**

---

(51) **F41J 11/00, E04H 3/00**  
(11) **6595**  
(21) 5003-2013  
(22) 24.1.2013  
(45) 2.12.2013  
(47) 4.10.2013  
(72) Behan Igor, Častá, SK;  
(73) Behan Igor, Častá, SK;  
(74) Kollár Pavol, JUDr., Bratislava, SK;

(54) **Krytá strelnica**

---

(51) **F42B 7/00**  
(11) **6594**  
(21) 19-2013  
(22) 5.2.2013  
(45) 2.12.2013  
(47) 4.10.2013  
(72) Makúch Kamil, Ing., Bratislava, SK;  
(73) Makúch Kamil, Ing., Bratislava, SK;

(54) **Brokový náboj na kovbojskú akčnú strel'bu**

---

(51) **G01N 1/00**  
(11) **6611**  
(21) 50095-2012  
(22) 31.10.2012  
(45) 2.12.2013  
(47) 16.10.2013  
(72) Mižák Jozef, Ing., Drienov, SK; Mižáková Jana, PaedDr., PhD., Prešov, SK; Židek Kamil, Ing., PhD., Prešov, SK; Piteľ Ján, doc. Ing., PhD., Prešov, SK;  
(73) Technická univerzita v Košiciach, Fakulta výrobných technológií so sídlom v Prešove, Prešov, SK;

(54) **Držiak senzora CO**

---

(51) **G06Q 40/00**  
(11) **6619**  
(21) 50039-2012  
(22) 24.4.2012  
(45) 2.12.2013  
(47) 21.10.2013  
(72) Wagner Boris, Bratislava, SK;  
(73) Wagner Group s.r.o., Bratislava, SK; Wagner Boris, Bratislava, SK;  
(74) Litvákova Edita, Ing., Bratislava, SK;

(54) **Systém centralizácie evidencie a správy daňovej agendy a spôsob centralizácie evidencie a správy daňovej agendy**

(51) **G08B 13/00**  
(11) **6601**  
(21) 5007-2013  
(22) 15.2.2013  
(31) PUV 2012-25791  
(32) 20.3.2012  
(33) CZ  
(45) 2.12.2013  
(47) 11.10.2013  
(72) Čechrák Stanislav, Ing., Český Brod, CZ;  
(73) SECAR BOHEMIA a.s., Praha - Nové Město, CZ;  
(74) ROTT, RŮŽIČKA & GUTTMANN, Bratislava, SK;

(54) **Zariadenie na zabezpečenie priestoru**

---

(51) **H01H 71/00**  
(11) **6602**  
(21) 102-2012  
(22) 27.8.2012  
(45) 2.12.2013  
(47) 16.10.2013  
(72) Jenčík Imrich, Ing., Gelnica, SK;  
(73) SEZ Krompachy, a. s., Krompachy, SK;

(54) **Istič s dvomi zhášacími komorami a prepojenými vynášačmi oblúka**

---

(51) **H02K 7/00, F02N 11/00, F03B 13/00**  
(11) **6597**  
(21) 81-2012  
(22) 10.6.2012  
(45) 2.12.2013  
(47) 11.10.2013  
(67) 44-2012  
(72) Homrok Juraj, Humenné, SK;  
(73) Homrok Juraj, Humenné, SK;  
(74) Mišľanová Mária, Košice, SK;

(54) **Zariadenie na výrobu elektrickej energie**

---

(51)	(11)	(51)	(11)	(51)	(11)	(51)	(11)
A01B 51/00	6603	B60W 20/00	6615	E04F 13/00	6605	F24J 2/00	6596
A01K 47/00	6616	B61C 9/00	6627	E04F 13/00	6606	F25C 1/00	6621
A45B 23/00	6593	B62D 61/00	6618	E04F 13/00	6613	F41J 11/00	6595
A61K 31/00	6620	C08F 8/00	6625	E05B 67/00	6623	F42B 7/00	6594
A61K 31/00	6599	E02B 15/00	6628	E06B 7/00	6610	G01N 1/00	6611
A61K 31/00	6600	E03D 1/00	6608	F01C 21/00	6624	G06Q 40/00	6619
A61K 36/00	6598	E04B 1/00	6612	F02M 27/00	6622	G08B 13/00	6601
A63F 3/00	6614	E04C 2/00	6607	F03D 3/00	6617	H01H 71/00	6602
B60S 9/00	6626	E04F 13/00	6604	F16H 37/00	6609	H02K 7/00	6597

**MK2K****Zaniknuté úžitkové vzory uplynutím doby platnosti**

(11)	Dátum zániku	(11)	Dátum zániku	(11)	Dátum zániku	(11)	Dátum zániku
3718	02.10.2013	4537	14.03.2013	5233	10.10.2013	5397	09.03.2013
3721	30.10.2013	4538	22.03.2013	5280	26.03.2013	5398	26.03.2013
3722	30.10.2013	4568	22.03.2013	5282	03.03.2013	5423	06.03.2013
3775	10.10.2013	4590	06.03.2013	5295	05.03.2013	5432	25.03.2013
3778	30.10.2013	4592	16.03.2013	5309	26.03.2013	5442	25.03.2013
3802	31.10.2013	4609	27.03.2013	5313	17.03.2013	5443	25.03.2013
3831	30.10.2013	4656	31.03.2013	5353	17.03.2013	5444	25.03.2013
3832	31.10.2013	4667	17.03.2013	5355	06.03.2013	5445	25.03.2013
3954	31.10.2013	4691	28.03.2013	5356	06.03.2013	5450	18.03.2013
4422	29.12.2012	4714	17.03.2013	5360	20.03.2013		
4477	13.03.2013	4749	22.03.2013	5363	23.03.2013		
4487	28.03.2013	5025	03.03.2013	5364	24.03.2013		

**ND2K****Predĺženie platnosti úžitkových vzorov**

(11)	(51)	(11)	(51)	(11)	(51)	(11)	(51)
4726	F41J 9/00	5544	H02H 9/00	5585	B61H 7/00	5726	E02B 3/00
4733	E04F 15/00	5555	F16C 3/00	5586	B61F 5/00	5728	E05B 65/00
4850	G09F 23/00	5572	E04H 17/00	5588	B01D 53/00	5823	E04H 1/00
5232	A44B 19/00	5574	E04B 1/00	5640	A61K 9/00	6124	B65D 51/00
5291	A47G 19/00						

**(51) A44B 19/00****(11) 5232**

(21) 5084-2007

(22) 28.4.2006

(73) Hanuš Martin, Nový Knín, CZ;

**(54) Popruhovú väzba****(51) A47G 19/00****(11) 5291**

(21) 5038-2008

(22) 8.11.2006

(73) Bushkovskiy Evgeniy Vladimirovich, St. Petersburg, RU;

**(54) Kvapalinová nádoba****(51) A61K 9/00, A61K 36/00, A61P 9/00****(11) 5640**

(21) 5074-2009

(22) 29.9.2009

(73) Švantner Milan, Poltár, SK; Golian Ivan, Poltár, SK;

**(54) Farmaceuticko-kozmetický prípravok určený najmä na liečbu hemoroidov****(51) B01D 53/00****(11) 5588**

(21) 96-2009

(22) 10.9.2009

(73) Helmholtz-Zentrum für Umweltforschung GmbH-UFZ, Leipzig, DE;

**(54) Zariadenie na spracovanie plynov, najmä na sušenie plynu alebo bioplynu****(51) B61F 5/00****(11) 5586**

(21) 68-2009

(22) 10.7.2009

(73) ŽOS Vrútky, a. s., Vrútky, SK;

**(54) Konzola upevnenia laminátových pásov vedenia dvojkolesia v podvozkoch GP 200 S****(51) B61H 7/00****(11) 5585**

(21) 67-2009

(22) 10.7.2009

(73) ŽOS Vrútky, a. s., Vrútky, SK;

**(54) Usporiadanie magnetickej koľajnicovej brzdy v podvozkoch GP 200 S**

(51) **B65D 51/00, B65D 41/00**  
 (11) **6124**  
 (21) 47-2011  
 (22) 22.9.2009  
 (73) David Aranda Campin, Cadrete (Zaragoza), ES;  
 (54) **Ochranný kryt a reklamné médium na plechovky s nápojom**

(51) **E02B 3/00, E04H 9/00, E06B 7/00**  
 (11) **5726**  
 (21) 5079-2009  
 (22) 12.10.2009  
 (73) JaP - Jacina, s.r.o., Mnichovo Hradiště, CZ;  
 (54) **Protipovodňová zábrana**

(51) **E04B 1/00**  
 (11) **5574**  
 (21) 5080-2009  
 (22) 16.10.2009  
 (73) Haasová Marie, Klatovy, CZ; Menhart Libor, Kolinec, CZ;  
 (54) **Reflexná tepelná parotesná izolácia**

(51) **E04F 15/00, C04B 14/00**  
 (11) **4733**  
 (21) 210-2006  
 (22) 6.10.2006  
 (73) Novotek LTD, Nicosia, CY;  
 (54) **Cementový vsyp na finálnu úpravu betónových podláh**

(51) **E04H 1/00, E04B 1/00, E04H 9/00**  
 (11) **5823**  
 (21) 50071-2009  
 (22) 12.10.2009  
 (73) MAGIC TRADING CORPORATION, a.s., Lip-tovský Mikuláš, SK;  
 (54) **Mobilné laboratórium**

(51) **E04H 17/00**  
 (11) **5572**  
 (21) 117-2009  
 (22) 12.11.2009  
 (73) LUKABETON, s.r.o., Sereď, SK;  
 (54) **Doskové dielce bariérového oplotenia a spoloč ich výroby**

(51) **E05B 65/00, B60R 25/00, E05B 53/00**  
 (11) **5728**  
 (21) 5003-2010  
 (22) 2.2.2010  
 (73) Ambrož Petr, Velké Meziříčí, CZ;  
 (54) **Zabezpečovacie zariadenia motorových vozidiel**

(51) **F16C 3/00**  
 (11) **5555**  
 (21) 5094-2009  
 (22) 9.12.2009  
 (73) Dobrodenka Peter, Ing., Ladce, SK; Dobrodenka Pavel, Dulov, SK; Dobrodenka Anton, Dulov, SK;  
 (54) **Kľukový mechanizmus hviezdicového motora**

(51) **F41J 9/00, F41J 5/00**  
 (11) **4726**  
 (21) 5068-2006  
 (22) 18.9.2006  
 (73) T - Industry, s. r. o., Myjava, SK;  
 (54) **Pojzdová hnacia stanica**

(51) **G09F 23/00**  
 (11) **4850**  
 (21) 5076-2006  
 (22) 24.10.2006  
 (73) Dlouhý Pavel, Ing., Dolní Benešov, Zábřeh, CZ;  
 (54) **Nápojová fľaša s reklamným predmetom**

(51) **H02H 9/00, H02H 3/00, H01C 7/00**  
 (11) **5544**  
 (21) 5085-2009  
 (22) 2.11.2009  
 (73) SALTEK s. r. o., Ústí nad Labem, CZ;  
 (54) **Varistorová prepäťová ochrana s kompaktným tepelným odpojovačom**

(51)	(11)	(51)	(11)	(51)	(11)	(51)	(11)
A44B 19/00	5232	B61H 7/00	5585	E04F 15/00	4733	F16C 3/00	5555
A47G 19/00	5291	B65D 51/00	6124	E04H 1/00	5823	F41J 9/00	4726
A61K 9/00	5640	E02B 3/00	5726	E04H 17/00	5572	G09F 23/00	4850
B01D 53/00	5588	E04B 1/00	5574	E05B 65/00	5728	H02H 9/00	5544
B61F 5/00	5586						

**PC2K****Prevody a prechody práv na úžitkové vzory****(11) 4999**

(21) 178-2007

(73) Bobík Mikuláš, Doc. Ing. PhD., Bratislava, SK;

Predchádzajúci majiteľ:

KRASPLAST, s. r. o., Krasňany, SK;

Dátum uzavretia zmluvy: 26.4.2013

Dátum zápisu do registra: 7.10.2013

**(11) 6096**

(21) 50088-2011

(73) Vojenský technický ústav, s. p., Praha - Kbely, CZ;

Predchádzajúci majiteľ:

VOP CZ, s.p., Šenov u Nového Jičína, CZ;

Dátum uzavretia zmluvy: 4.12.2012

Dátum zápisu do registra: 21.10.2013

**(11) 5219**

(21) 50071-2008

(73) Vojenský technický ústav, s. p., Praha - Kbely, CZ;

Predchádzajúci majiteľ:

VOP CZ, s.p., Šenov u Nového Jičína, CZ;

Dátum uzavretia zmluvy: 4.12.2012

Dátum zápisu do registra: 21.10.2013

**PD2K****Zmeny dispozičných práv na úžitkové vzory (zálohy)****(11) 6146**

(21) 50086-2011

(73) T - Industry, s. r. o., Myjava, SK;

Záložný veriteľ:

Ministerstvo hospodárstva SR, Bratislava, SK;

Dátum uzavretia zmluvy: 13.8.2013

Dátum zápisu do registra: 3.10.2013

## QB2K

### Licenčné zmluvy registrované alebo udelené

(11) **5487**

(21) 86-2009

(73) Kernová Elena, Slatinka nad Bebravou, SK;  
Nadobúdateľ:  
Dobrota Miloš, Dobrotová Katarína, Slatina nad Bebravou, SK;  
Typ licencie: výlučná  
Dátum uzavretia licenčnej zmluvy: 18.7.2013  
Dátum zápisu do registra: 23.10.2013

---

(11) **6120**

(21) 50091-2011

(73) HELORO s. r. o., Bratislava, SK;  
Nadobúdateľ:  
COM-therm, spol. s r.o., Bratislava, SK;  
Typ licencie: výlučná  
Dátum uzavretia licenčnej zmluvy: 10.5.2013  
Dátum zápisu do registra: 7.10.2013

---

(11) **5815**

(21) 145-2010

(73) Kernová Elena, Slatinka nad Bebravou, SK;  
Nadobúdateľ:  
Dobrota Miloš, Dobrotová Katarína, Slatina nad Bebravou, SK;  
Typ licencie: výlučná  
Dátum uzavretia licenčnej zmluvy: 18.7.2013  
Dátum zápisu do registra: 23.10.2013

---

## QC2K

### Ukončenie platnosti licenčných zmlúv

(11) **5232**

(21) 5084-2007

(73) Hanuš Martin, Nový Knín, CZ;  
Držiteľ licencie:  
Lindovský Gabriel, Nové Zámky, SK;  
Dátum ukončenia platnosti licenčnej zmluvy:  
2.5.2013  
Dátum zápisu do registra: 7.10.2013

---

## HA2K

### Doplnenie pôvodcu (-ov)

(21) **50078-2012**

(72) Machovič Miroslav, Ing., Dechtice, SK; Machovičová Anna, Trnava, SK;  
Vestník č. 9/2013 - FG2K, str. 80

---

**ČASŤ**

**DIZAJNY**

### Číselné INID - kódy na označovanie bibliografických údajov (Štandard WIPO ST. 80)

(11)	Číslo zapísaného dizajnu	(51)	Medzinárodné triedenie dizajnov
(15)	Dátum zápisu/predĺženia platnosti	(54)	Názov dizajnu
(18)	Predpokladaný dátum uplynutia platnosti zápisu/-predĺženia platnosti	(55)	Vyobrazenie dizajnu/vyobrazenie dizajnu po čiastočnom výmaze
(21)	Číslo prihlášky	(58)	Dátum záznamu v registri, napr. zmeny mena, zániku, výmazu a pod.
(22)	Dátum podania prihlášky	(62)	Číslo pôvodnej prihlášky v prípade vylúčenej prihlášky
(28)	Počet dizajnov	(72)	Meno pôvodcu (-ov)
(31)	Číslo prioritnej prihlášky	(73)	Meno (názov) majiteľa (-ov)
(32)	Dátum podania prioritnej prihlášky	(74)	Meno (názov) zástupcu (-ov)
(33)	Krajina alebo regionálna organizácia priority	(78)	Meno (názov) nového majiteľa (-ov) po prevode alebo prechode
(45)	Dátum sprístupnenia zapísaného dizajnu		
(46)	Dátum uplynutia odkladu zverejnenia		

Poznámka:

Číslo uvádzané pred kódom (51) znamená verziu Medzinárodného triedenia dizajnov.

### Kódy na označovanie záhlaví oznámení publikovaných vo Vestníku ÚPV SR (Štandard WIPO ST. 17)

<b>FG4Q</b>	Zapísané dizajny
<b>FG4Q</b>	Zapísané dizajny s odloženým zverejnením
<b>FG4Q</b>	Zverejnené zapísané dizajny po uplynutí doby odkladu zverejnenia
<b>MA4Q</b>	Zaniknuté zapísané dizajny vzdaním sa
<b>MA4Q</b>	Čiastočne zaniknuté zapísané dizajny vzdaním sa
<b>MC4Q</b>	Vymazané zapísané dizajny
<b>MG4Q</b>	Čiastočne vymazané zapísané dizajny
<b>MK4Q</b>	Zaniknuté zapísané dizajny uplynutím doby platnosti
<b>ND4Q</b>	Predĺženie platnosti zapísaných dizajnov
<b>PC4Q</b>	Prevody a prechody práv
<b>PD4Q</b>	Zmeny dispozičných práv na zapísané dizajny (zálohy)
<b>PD4Q</b>	Zmeny dispozičných práv na zapísané dizajny (ukončenie zálohov)
<b>QB4Q</b>	Licenčné zmluvy registrované
<b>QC4Q</b>	Ukončenie platnosti licenčných zmlúv
<b>RL4Q</b>	Odňatie ochrany a prepis majiteľa dizajnu (na základe rozhodnutia súdu)
<b>TA4Q</b>	Doplnenie pôvodcu (-ov)
<b>TB4Q</b>	Opravy mien
<b>TC4Q</b>	Zmeny mien
<b>TD4Q</b>	Opravy adries
<b>TE4Q</b>	Zmeny adries
<b>TF4Q</b>	Opravy dátumov
<b>TG4Q</b>	Opravy zatriedenia podľa Medzinárodného triedenia dizajnov
<b>TH4Q</b>	Opravy chýb alebo zmeny všeobecne
<b>TK4Q</b>	Opravy tlačových chýb vo Vestníku ÚPV SR



## FG4Q

## Zapísané dizajny

(11)	(51)	(11)	(51)	(11)	(51)	(11)	(51)
27985	06/02.01	27988	09/03.01	27991	06/01.09	27994	20/02.02
27986	06/04.04	27989	06/01.11	27992	12/16.06	27995	25/01.01
27987	14/04.00	27990	32/00.00	27993	26/06.00		

**9 (51) 06/01.09****(11) 27991**

(15) 21.10.2013

(18) 13.3.2018

(21) 22-2013

(22) 13.3.2013

(72) Jurščák Roman, Lubeľa, SK;

(73) Jurščák Roman, Lubeľa, SK;

**(54) Pohovka z europaliet**

Určenie výrobku:

Výrobok je určený na použitie v interiéri alebo exteriéri ako netradičná jednomiestna pohovka. Má jednoduchý dizajn, ktorý vznikol navrstvením prepravných drevených europaliet bez povrchovej úpravy a doplnením čalúneného matraca.

(28) 1

(55)

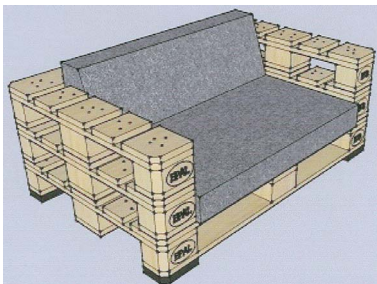

1.1

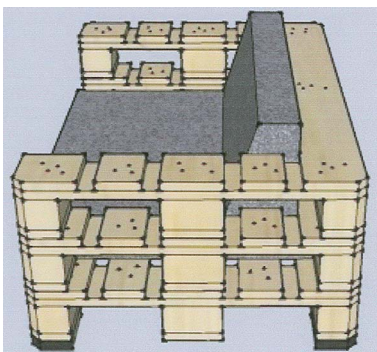

1.2

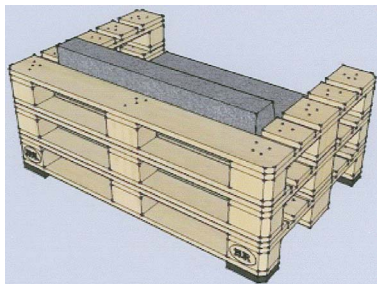

1.3

**9 (51) 06/01.11****(11) 27989**

(15) 15.10.2013

(18) 13.6.2018

(21) 51-2013

(22) 13.6.2013

(72) Tončíková Zuzana, Ing., Banská Bystrica, SK;

(73) Tončíková Zuzana, Ing., Banská Bystrica, SK;

**(54) Didaktické pomôcky : Taburety DIPO1-8**

Určenie výrobku:

Didaktické pomôcky - taburety DIPO boli navrhnuté pre potreby názorného použitia nového ekodizajnového nástroja EKM (ekodizajn koncept manuálu). Jednotlivé návrhy slúžia ako vizuálne pomôcky, na ktorých je ukázaný spôsob použitia jednotlivých kvalitatívnych a kvantitatívnych ekodizajnových nástrojov a koncepcií. Niektoré z taburetov názorne ukazujú potenciál možnosti pre prípadný redizajn výrobkov v zmysle vylepšenia ich životného cyklu.

Taburet DIPO RED TRIANGLE bol navrhnutý ako didaktická pomôcka pre vysvetlenie práce s metódou ekm-LiDS Wheel.

Taburet DIPO YELLOW TRIANGLE bol navrhnutý ako didaktická pomôcka na vysvetlenie práce s metódou ekm- Econcept Spiderweb schéma (8-ramenný pavučinový diagram).

Taburet DIPO WOOD TRIANGLE bol navrhnutý ako didaktická pomôcka na vysvetlenie práce s metódou ekm-ABC analýza.

Taburet DIPO ALU&WOOD bol navrhnutý ako didaktická pomôcka na vysvetlenie práce s metódou ekm - MET Matice.

Taburet DIPO OFFICE CRDALE bol navrhnutý ako didaktická pomôcka na vysvetlenie práce so softvérovými nástrojmi na komplexnú LCA analýzu.

Taburet DIPO CORK TRIANGLE bol navrhnutý ako didaktická pomôcka na vysvetlenie uvažovania v zmysle koncepcie Cradle to Cradle.

Taburet DIPO LIQUID WOOD bol navrhnutý ako didaktická pomôcka na vysvetlenie uvažovania v zmysle koncepcie 12-tich krokov na implementáciu ekodizajnu navrhnutých prof. W. Wimmerom.

Taburet DIPO GERM bol navrhnutý ako didaktická pomôcka na vysvetlenie uvažovania v zmysle koncepcie BIMIMICRY.

(28) 8

(55)



1.1

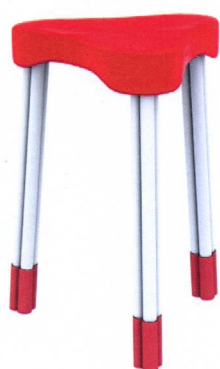
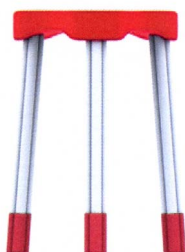

1.2



1.3



1.4



2.1

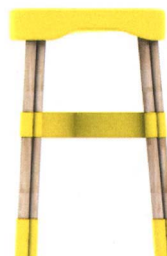
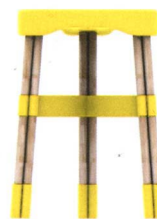

2.2



3.1



3.2





3.3



4.1



4.2



4.3



5.1



5.2



5.3



6.1



6.2



6.3



6.4



7.1



7.2



7.3



7.4

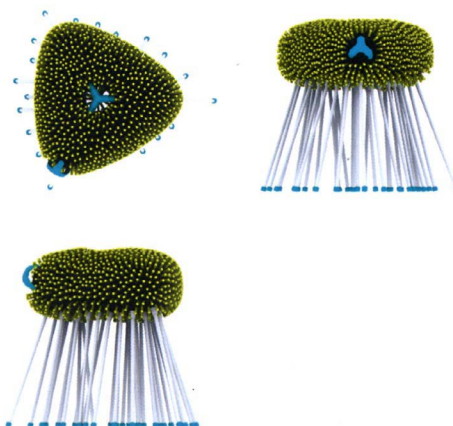

8.1



8.2

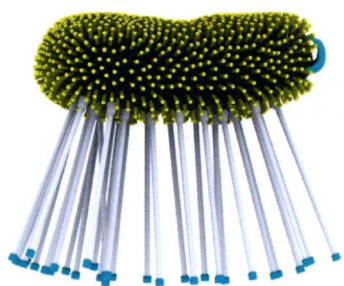

8.3

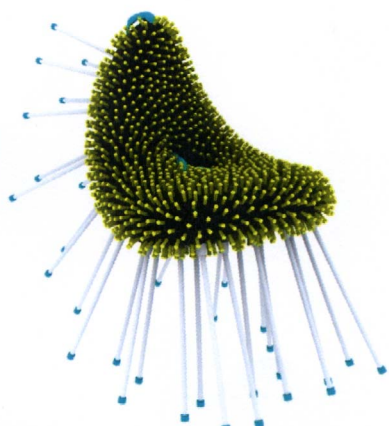

8.4

(55)



1.1



1.2



1.3



1.4



1.5

9 (51) 06/02.01

(11) 27985

(15) 14.10.2013

(18) 13.6.2017

(21) 36-2012

(22) 13.6.2012

(72) Pohly Werner, Ing., Bratislava, SK;

(73) Pohly Werner, Ing., Bratislava, SK;

(74) Porubčan Róbert, Ing., Ivanka pri Dunaji, SK;

**(54) Posteľ, časti posteľe**

Určenie výrobku:

Výrobok, v ktorom je alebo bude dizajn stelesnený, je posteľ a jej časti, predovšetkým vonkajší rám, nohy a zadné čelo posteľe.

(28) 3



1.6



1.7



1.8



1.9



1.10



2.1



2.2

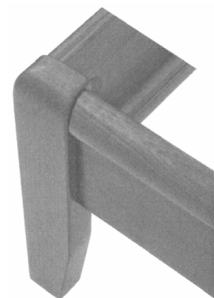

2.3

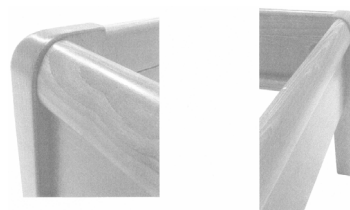

2.4

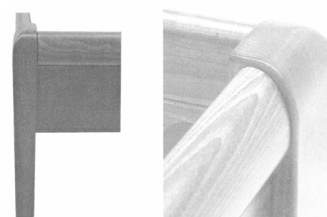

2.5



2.6



2.7



3.1



3.2



3.3



3.4

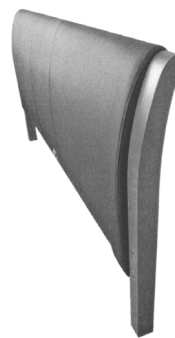

3.5

9 (51) 06/04.04

(11) 27986

(15) 14.10.2013

(18) 5.3.2018

(21) 20-2013

(22) 5.3.2013

(72) Ormis Peter, Ing., Rajecké Teplice, SK;

(73) Ormis Peter, Ing., Rajecké Teplice, SK;

(74) Labudík Miroslav, Ing., Kysucké Nové Mesto, SK;

(54) **Spojka nosných stojok s priečnikom police regálu**

Určenie výrobku:

Spojka nosných stojok s priečnikom police regálu je určená na súsové spojenia dvoch zvislých nosných stojok s priečnikom police osadeným na dvoch samostatných nosných stojkách. Regál so spojkami podľa dizajnu je určený na jednoduché a rýchle zloženie v rozmerovo malých priestoroch umiestnených najmä v suchých interiéroch, napr. detských izbách, pivniciach, podkrovných priestoroch a pod., na vytvorenie skladovacieho a odkladacieho priestoru pre ľahšie veci.

(28) 3

(55)

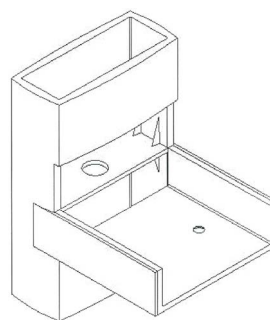

1.1

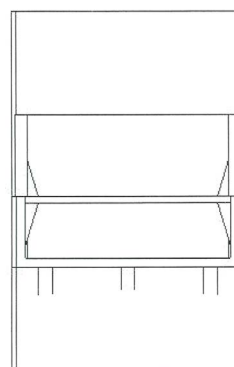

1.2

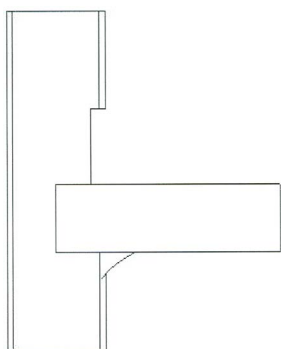

1.3

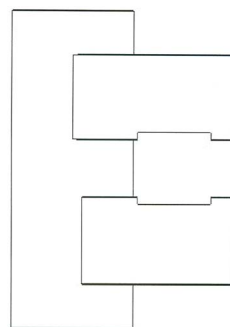

2.3

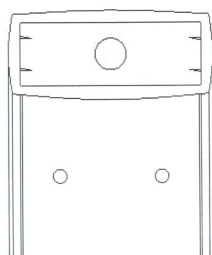

1.4

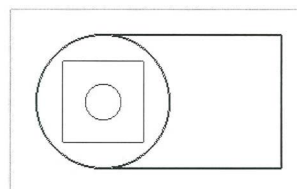

2.4

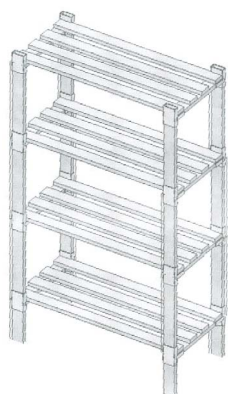

1.5



2.5

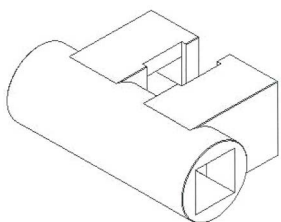

2.1

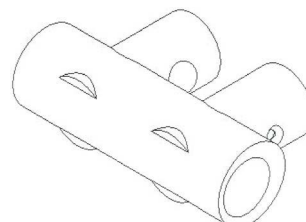

3.1

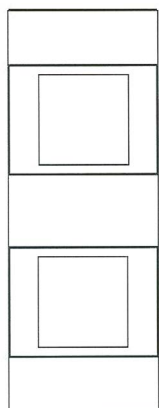

2.2

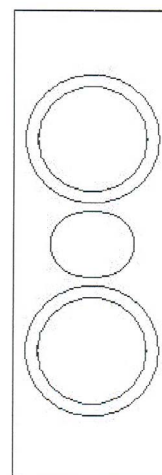

3.2



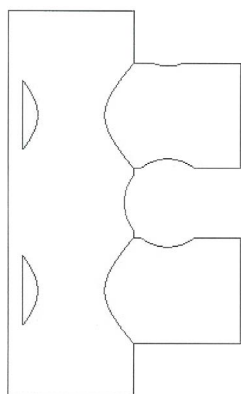

3.3

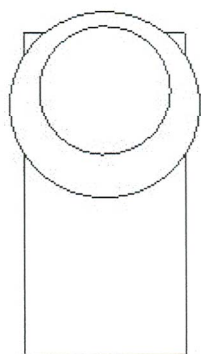

3.4

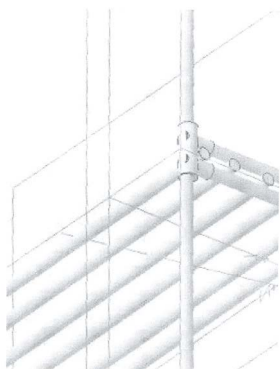

3.5

(55)

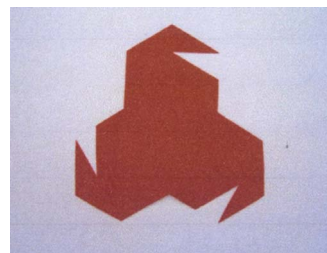

1.1

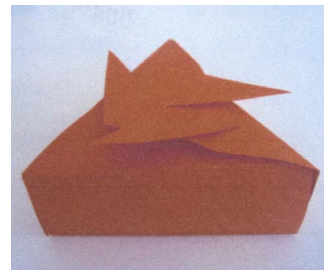

1.2

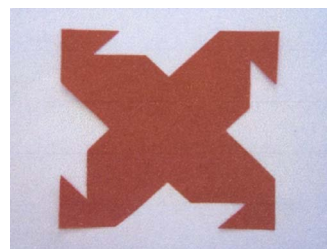

2.1

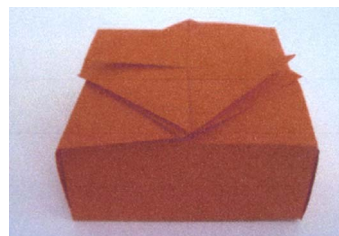

2.2

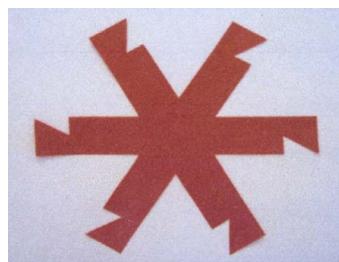

3.1

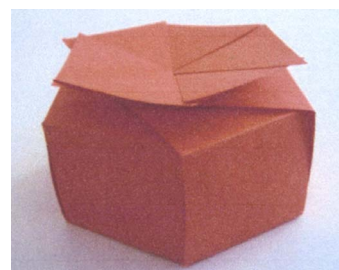

3.2

**9 (51) 09/03.01****(11) 27988**

(15) 15.10.2013

(18) 5.6.2018

(21) 49-2013

(22) 5.6.2013

(72) Leňová Lýdia, Ing., Vlková, SK;

(73) Leňová Lýdia, Ing., Vlková, SK;

**(54) Uzatvárateľné škatuľky bez vrchnáka**

Určenie výrobku:

Škatuľky sú určené na tvar s menšou hmotnosťou, ktorý je zabalený vo fólii alebo nemusí byť chránený, lebo steny škatuľky nie sú pevne spojené. Môžu byť použité aj ako darčekové balenie alebo ako samostatný predajný artikel, ktorý si kupujúci poskladá sám. Dajú sa vysekať z kartónu aj s perforáciou zhybov alebo bez nej. Ne-poskladané šetria skladovacie miesto.

(28) 3

9 (51) 12/16.06, 12/16.11

(11) 27992

(15) 23.10.2013

(18) 31.7.2018

(21) 65-2013

(22) 31.7.2013

(31) 002179382-0001, 002179382-0002, 002179382-0003, 002179382-0004, 002179382-0005

(32) 6.2.2013, 6.2.2013, 6.2.2013, 6.2.2013, 6.2.2013, 6.2.2013

(33) EM, EM, EM, EM, EM

(72) Asok George, Göteborg, SE;

(73) Volvo Truck Corporation, Göteborg, SE;

(74) Hörmannová Zuzana, Ing., Bratislava, SK;

(54) Časti, zariadenia a príslušenstvo pre vozidlá, nezahrnuté v iných triedach a podtriedach

Určenie výrobku:

Výrobky, v ktorých sú dizajny stelesnené, sú časti, zariadenia a príslušenstvo pre vozidlá, nezahrnuté v iných triedach a podtriedach.

(28) 5

(55)

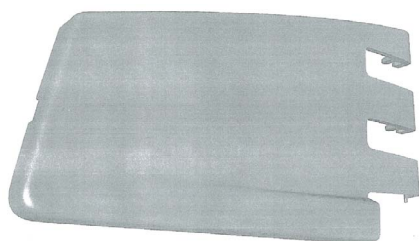

1.1

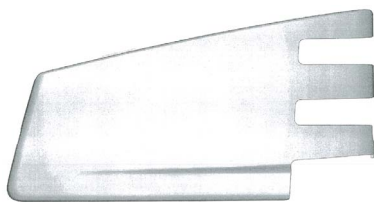

1.2



1.3

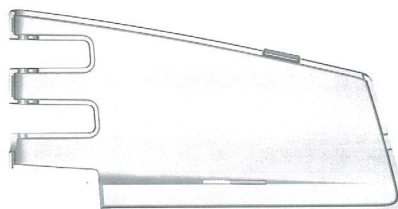

1.4



1.5

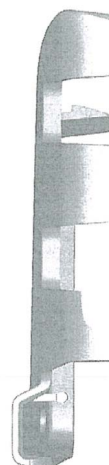

1.6



1.7

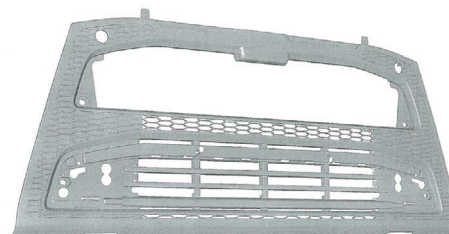

2.1

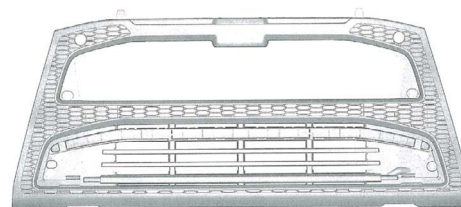

2.2



2.3

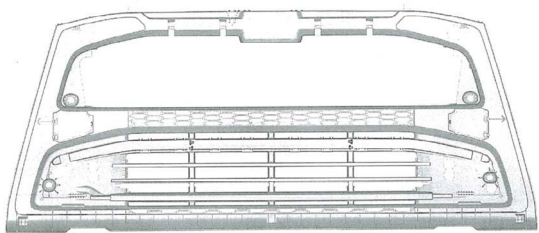

2.4



2.5



2.6



2.7

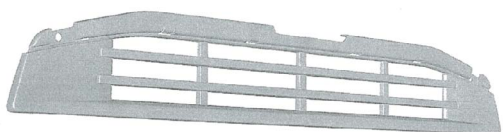

3.1



3.2



3.3

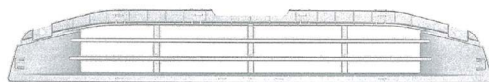

3.4



3.5



3.6



3.7

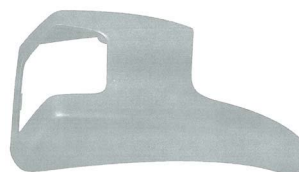

4.1



4.2



4.3



4.4



4.5



4.6

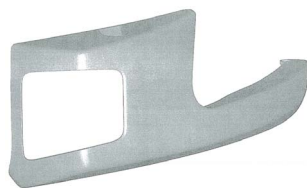

4.7

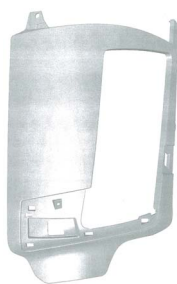

5.1



5.2



5.3



5.4

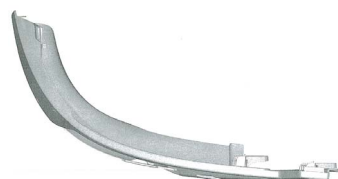

5.5



5.6



5.7

- 9 (51) 14/04.00  
 (11) 27987  
 (15) 15.10.2013  
 (18) 31.5.2018  
 (21) 48-2013  
 (22) 31.5.2013  
 (72) Kolčák Ferdinand, Ing., Chorvátsky Grob, SK;  
 (73) Kolčák Ferdinand, Ing., Chorvátsky Grob, SK;  
 (74) ABELOVSKÝ & ŠULVA LEGAL s.r.o., Bratislava, SK;  
 (54) Dizajn webovej prezentácie na synchronické vysielanie videa SYBOCAST

Určenie výrobku:

Výrobok, v ktorom je dizajn stelesnený, je webová prezentácia, zobrazujúca sa na displeji obrazovky, ktorá je určená na vyhľadávanie, zobrazovanie a komunikáciu informácií pomocou špecificky rozloženého synchronického vysielania video-castov.

- (28) 4  
 (55)

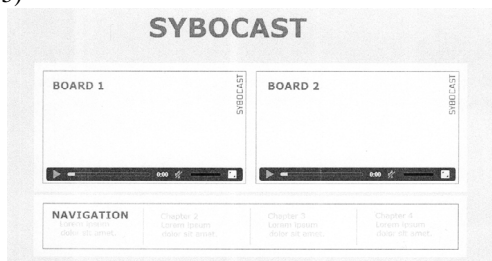

1.1

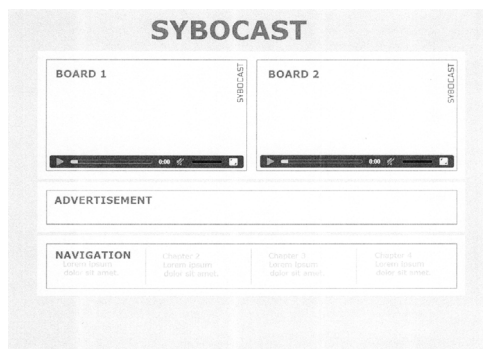

2.1

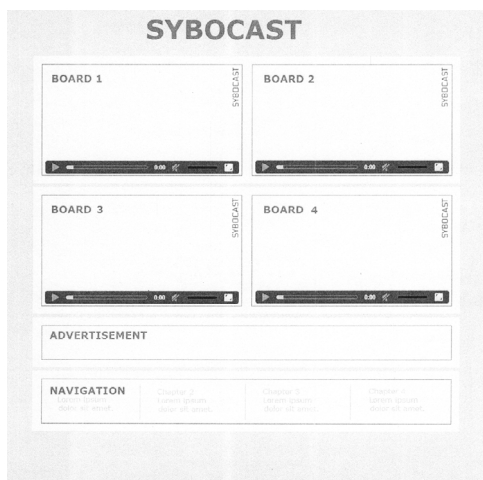

3.1

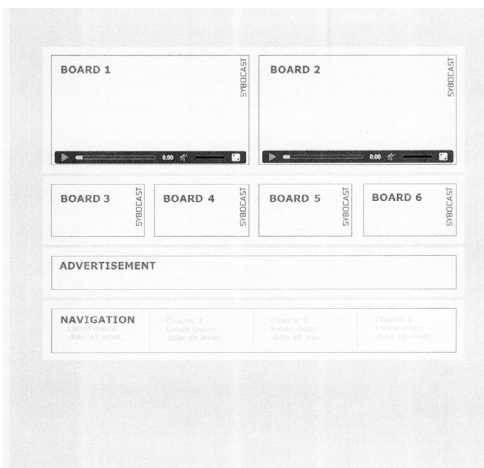

4.1

- 9 (51) 20/02.02  
 (11) 27994  
 (15) 28.10.2013  
 (18) 27.5.2018  
 (21) 46-2013  
 (22) 27.5.2013  
 (72) Jelenčík Branislav, Ing. ArtD., Bratislava, SK;  
 (73) Jelenčík Branislav, Ing. ArtD., Bratislava, SK;  
 (54) Vitrína s puzdrom priehľadného krytu na bezpečný transport krytu

Určenie výrobku:

Výrobok, v ktorom je dizajn stelesnený, je vitrína určená ako zariadenie na predaj a propagáciu.

- (28) 1  
 (55)



1.1



1.2

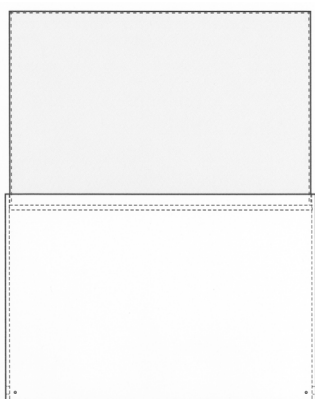

1.3

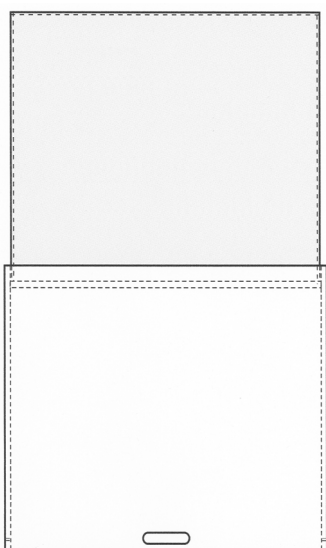

1.4

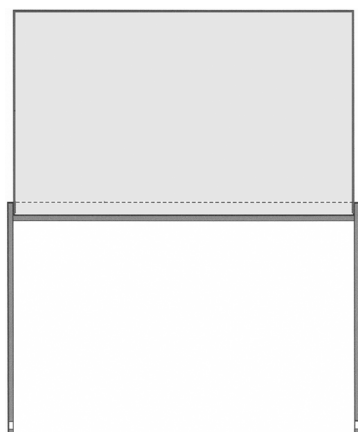

1.5

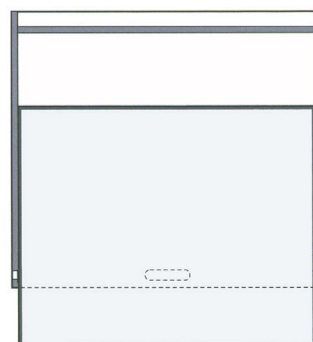

1.6

9 (51) 25/01.01

(11) 27995

(15) 28.10.2013

(18) 14.8.2017

(21) 5024-2012

(22) 14.8.2012

(72) Korčaník Ján, Ing., Šamorín, SK;

(73) JPK Integral spol. s r.o., Jablonové, SK;

(74) Tomeš Pavol, Ing., Bratislava, SK;

(54) **Tehla - obklad**

Určenie výrobku:

Výrobok, v ktorom je dizajn stelesnený alebo na ktorom bude aplikovaný, je určený ako stavebný materiál na vytváranie pohľadových tehlových stavebných konštrukcií, vyznačujúci sa tvarom, štruktúrou, obrysami a farbou tehly.

(28) 14

(55)



1.1

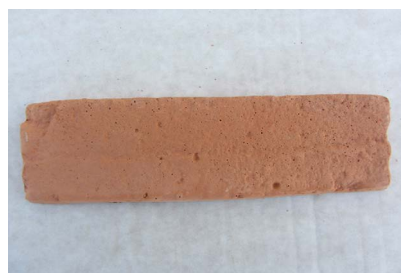

1.2



2.1



2.2



5.2



3.1



6.1



3.2



6.2



4.1



7.1



4.2

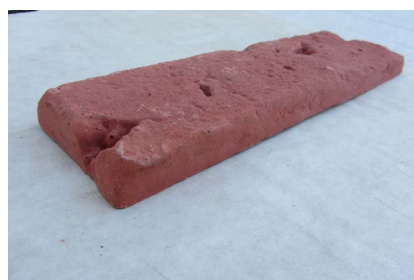

7.2



5.1



8.1



8.2



11.2



9.1



12.1



9.2



12.2



10.1



13.1



10.2



13.2



11.1

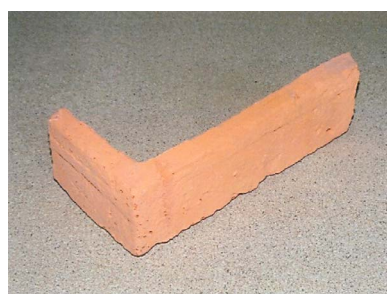

14.1



9 (51) 26/06.00

(11) 27993

(15) 23.10.2013

(18) 31.7.2018

(21) 66-2013

(22) 31.7.2013

(31) 002179564-0001, 002179564-0002,

002179564-0003, 002179564-0004,

002179564-0005, 002179564-0006

(32) 6.2.2013, 6.2.2013, 6.2.2013, 6.2.2013,

6.2.2013, 6.2.2013

(33) EM, EM, EM, EM, EM, EM

(72) Asok George, Göteborg, SE;

(73) Volvo Truck Corporation, Göteborg, SE;

(74) Hörmannová Zuzana, Ing., Bratislava, SK;

(54) Svetelné vybavenie vozidiel

Určenie výrobku:

Výrobky, v ktorých sú dizajny stelesnené, sú svetelné vybavenia vozidiel.

(28) 6

(55)

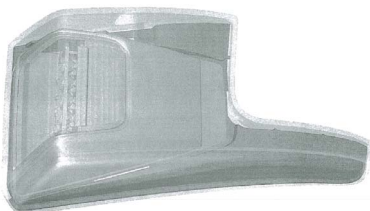

1.1

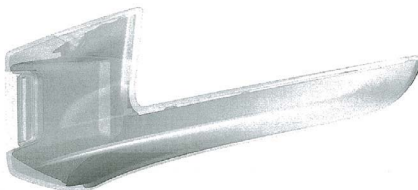

1.2



1.3

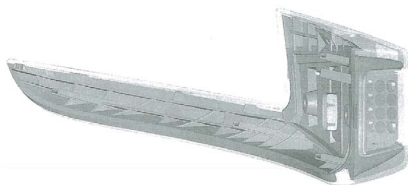

1.4

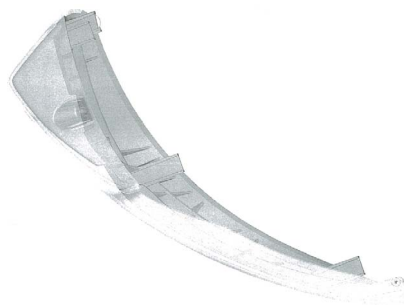

1.5

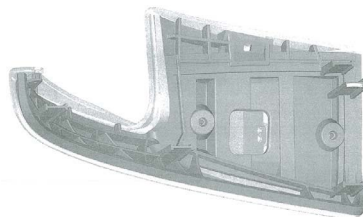

1.6

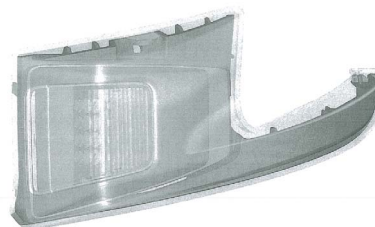

1.7

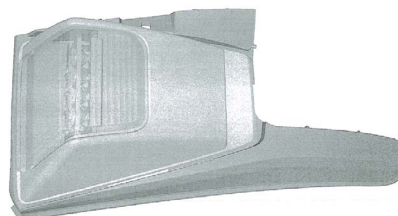

2.1

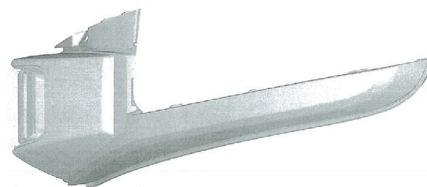

2.2



2.3

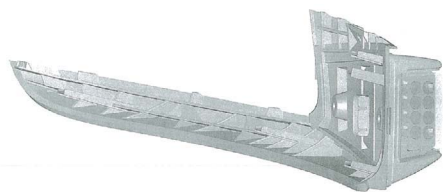

2.4

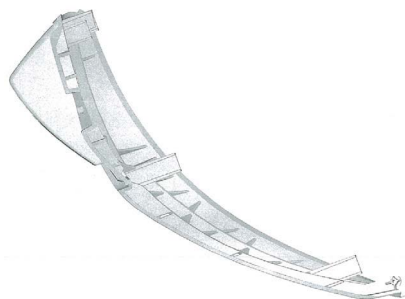

2.5

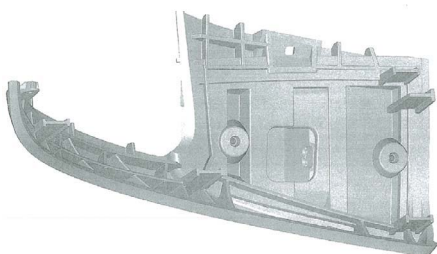

2.6

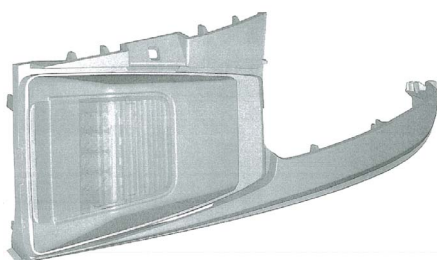

2.7

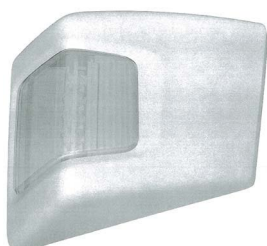

3.1



3.2



3.3

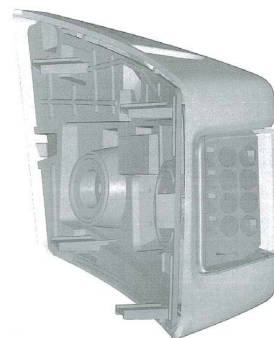

3.4

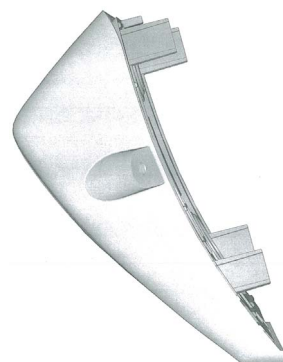

3.5

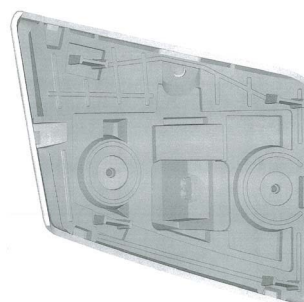

3.6



3.7

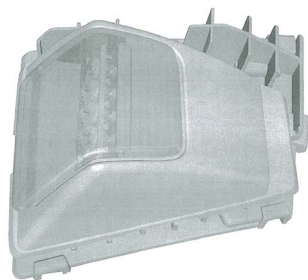

4.1

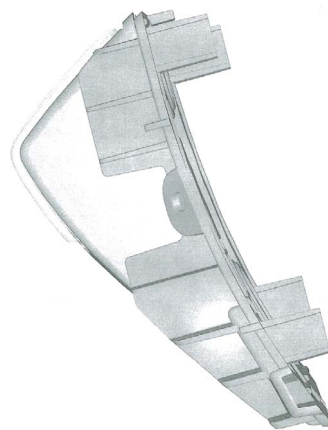

4.5

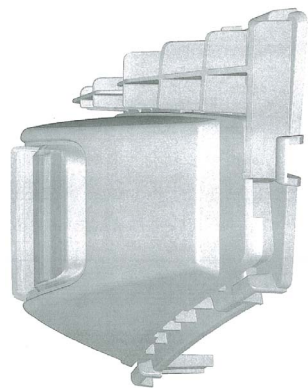

4.2

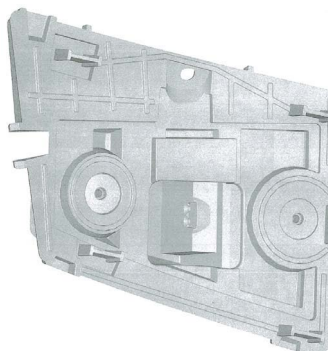

4.6

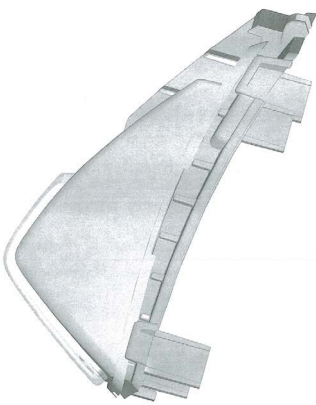

4.3



4.7

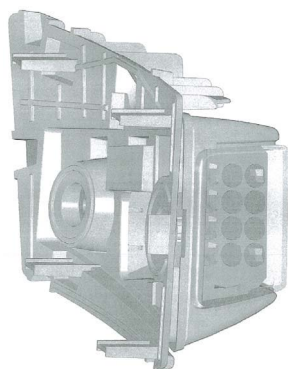

4.4

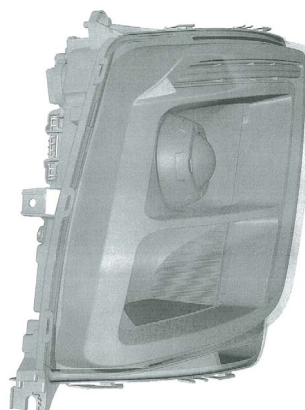

5.1

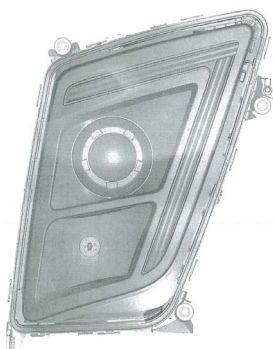

5.2



6.1



6.2

9 (51) 32/00.00

(11) 27990

(15) 15.10.2013

(18) 28.6.2018

(21) 58-2013

(22) 28.6.2013

(72) Škriečka Michal, Ing., Banská Bystrica, SK;

(73) Škriečka Michal, Ing., Banská Bystrica, SK;

(54) Logo Zlatá Nitka

Určenie výrobku:

Výrobok, v ktorom je dizajn stelesnený, je určený ako logo.

(28) 2

(55)

*Zlatá Nitka*  
dôležité vecičky pre farebné dušičky

1.1



2.1

(51)	(11)	(51)	(11)	(51)	(11)	(51)	(11)
06/01.09	27991	06/04.04	27986	14/04.00	27987	26/06.00	27993
06/01.11	27989	09/03.01	27988	20/02.02	27994	32/00.00	27990
06/02.01	27985	12/16.06	27992	25/01.01	27995		

**MK4Q Zaniknuté zapísané dizajny uplynutím doby platnosti**

(11)	Dátum zániku	(11)	Dátum zániku	(11)	Dátum zániku	(11)	Dátum zániku
25757	06.10.2013	25782	16.10.2013	26782	04.03.2013	27460	19.03.2013
25758	13.10.2013	25783	23.10.2013	27459	05.03.2013	27482	14.03.2013
25759	13.10.2013						

**MC4Q Vymazané zapísané dizajny**

- (11) **27864**  
 (21) 61-2011  
 (22) 26.9.2011  
 (54) **Chlieb Dlháň**  
 Určenie výrobku:  
 Výrobok, v ktorom je dizajn stelesnený, je určený ako potravinársky výrobok na konzumáciu.  
 (58) 19.9.2013

**ND4Q Predĺženie platnosti zapísaných dizajnov**

(11)	(51)	(11)	(51)
26855	26/05.02	26963	19/08.03
26898	03/01.05	27491	02/02.04
26914	04/02.01	27584	19/08.01

- 8 (51) **02/02.04**  
 (11) **27491**  
 (15) 11.11.2008  
 (18) 3.10.2018  
 (21) 5023-2008  
 (22) 3.10.2008  
 (73) Jurikovičová Helena, Mgr., Bratislava, SK; Jurikovičová Otlia, Mgr., Bratislava, SK;  
 (54) **Uniforma Čestnej stráže prezidenta Slovenskej republiky**  
 Určenie výrobku:  
 Všetky výrobky sú súčasťou slávnostnej uniformy Čestnej stráže prezidenta SR, ktorá je vytvorená s cieľom prezentovať hlavu štátu pri rôznych príležitostiach. Plní ochranné, estetické a špeciálne vojenské funkcie.

- 8 (51) **03/01.05**  
 (11) **26898**  
 (15) 24.5.2004  
 (18) 10.11.2018  
 (21) 210-2003  
 (22) 10.11.2003

- (73) Vojenský opravárenský podnik Trenčín, a.s., Trenčín, SK;  
 (54) **Individuálny zdravotnícky balíček výsadkára**  
 Určenie výrobku:  
 Výrobok, v ktorom je dizajn stelesnený, je individuálny zdravotnícky balíček výsadkára určený ako základný prostriedok prvej pomoci v dobe a priestore s neprítomnosťou odborného zdravotníckeho personálu formou svojpomoci a vzájomnej pomoci.

- 8 (51) **04/02.01**  
 (11) **26914**  
 (15) 22.6.2004  
 (18) 22.12.2018  
 (21) 238-2003  
 (22) 22.12.2003  
 (73) GlaxoSmithKline Consumer Healthcare GmbH & Co. KG, Buehl (Baden), DE;  
 (54) **Zubná kefka**  
 Určenie výrobku:  
 Výrobok, v ktorom bude dizajn stelesnený alebo na ktorom bude aplikovaný, je určený ako zubná kefka na mechanické čistenie zubov.

- 9 (51) 19/08.01**  
**(11) 27584**  
 (15) 25.8.2009  
 (18) 9.6.2019  
 (21) 28-2009  
 (22) 9.6.2009  
 (73) Slovenská zdravotnícka univerzita, Fakulta zdravotníckych špecializovaných štúdií, Katedra gynekológie a pôrodnictva, Bratislava, SK;  
**(54) Tehotenský preukaz**  
 Určenie výrobku:  
 Výrobok, v ktorom je dizajn stelesnený alebo na ktorom je použitý, predstavuje TEHOTENSKÝ PREUKAZ.

- 8 (51) 26/05.02**  
**(11) 26855**  
 (15) 18.3.2004  
 (18) 3.10.2018  
 (21) 178-2003  
 (22) 3.10.2003  
 (73) SCHNEIDER ELECTRIC INDUSTRIES SAS, 92500 Rueil Malmaison, FR;  
**(54) Svietidlo núdzového osvetlenia**  
 Určenie výrobku:  
 Výrobky, v ktorých je dizajn stelesnený, sú bezpečnostné núdzové osvetlenia.

- 8 (51) 19/08.03**  
**(11) 26963**  
 (15) 1.10.2004  
 (18) 30.10.2018  
 (21) 199-2003  
 (22) 30.10.2003  
 (73) Simea Piešťany, s. r. o., Piešťany, SK;  
**(54) Nápojová symbolika**  
 Určenie výrobku:  
 Výrobok, etiketa, na ktorej je dizajn použitý, je určený na označovanie nealkoholických nápojov rôzneho zloženia, zafarbenia a chuti, ktorému zodpovedajú jednotlivé symboly variantov dizajnu.

(51) (11)  
 02/02.04 27491  
 03/01.05 26898  
 04/02.01 26914

(51) (11)  
 19/08.01 27584  
 19/08.03 26963  
 26/05.02 26855

## PC4Q

## Prevody a prechody práv

- (11) 27352**  
 (21) 5013-2007  
 (78) Červenko Jozef, Ing. arch., Bratislava, SK;  
 Predchádzajúci majiteľ:  
 ICHC s. r. o., Bratislava, SK;  
 Dátum uzavretia zmluvy: 20.6.2013  
 (58) 14.10.2013

**QC4Q****Ukončenie platnosti licenčných zmlúv**

- (11) **26874**  
(21) 194-2003  
(73) Hanuš Martin, Nový Knín, CZ;  
Držiteľ licencie:  
Lindovský Gabriel, Nové Zámky, SK;  
Dátum ukončenia platnosti licenčnej zmluvy:  
2.5.2013  
(58) 25.5.2010
- 

**TE4Q****Zmeny adries**

- (11) **27776**  
(21) 60-2011  
(73) IMPERATOR, s.r.o., Bratislava, SK;  
(58) 11.10.2013
-

# ČASŤ

**OCHRANNÉ ZNÁMKY**



**Číselné kódy na označovanie bibliografických údajov  
(Štandard WIPO ST. 60)**

- (111) Číslo zápisu  
(141) Dátum zániku  
(151) Dátum zápisu  
(156) Dátum obnovy  
(180) Predpokladaný dátum uplynutia platnosti zápisu/-obnovy  
(210) Číslo prihlášky  
(220) Dátum podania prihlášky  
(310) Číslo prioritnej prihlášky  
(320) Dátum podania prioritnej prihlášky  
(330) Krajina alebo regionálna organizácia priority  
(340) Údaje o čiastočnej prioritě  
(350) Dátum práva z prihlášky, z ktorej sa uplatňuje seniorita  
(360) Zoznam tovarov a služieb, na ktoré sa vzťahuje čiastočná seniorita  
(442) Dátum zverejnenia prihlášky po prieskume  
(450) Dátum oznámenia o zápise ochrannej známky  
(510) Zoznam tovarov a/alebo služieb, ak neboli zatriedené/bez použitia triedenia  
(511) Medzinárodné triedenie tovarov a/alebo služieb, a/alebo zoznam zatriedených tovarov a/alebo služieb  
(540) Reprodukcia známky  
(551) Údaje o kolektívnej známke  
(554) Trojrozmerná známka  
(580) Dátum zápisu akejkoľvek transakcie v súvislosti s prihláškou alebo zápisom ochrannej známky do registra, napr. zmena majiteľa, zmena mena alebo adresy, zrieknutie sa známky atď. (účinnosť)  
(591) Údaje o uplatňovaných farbách  
(641) Číslo a dátum podania prihlášky ochrannej známky Spoločenstva, premenou ktorej vznikla prihláška národnej ochrannej známky  
(646) Číslo a dátum podania ochrannej známky Spoločenstva, premenou ktorej vznikla prihláška národnej ochrannej známky  
(731) Meno a adresa prihlasovateľa (-ov)  
(732) Meno a adresa majiteľa (-ov)  
(740) Meno a adresa zástupcu (-ov)  
(770) Meno a adresa predchádzajúceho prihlasovateľa (-ov) alebo majiteľa (-ov) (v prípade zmeny vlastníctva)  
(771) Predchádzajúce meno alebo adresa prihlasovateľa (-ov) alebo majiteľa (-ov) (v prípade zmeny údajov)  
(791) Meno a adresa držiteľa (-ov) licencie  
(793) Podmienky a obmedzenia licencie  
(800) Číslo a dátum medzinárodného zápisu  
(881) Číslo a dátum zápisu ochrannej známky nahradenej medzinárodným zápisom

Poznámka:

Číslo uvádzané pred kódom (511) znamená verziu Medzinárodného triedenia tovarov a služieb.

**Zverejnené prihlášky ochranných známk**

(210)	(210)	(210)	(210)
1218-2012	1306-2013	1551-2013	1931-2013
1381-2012	1310-2013	1552-2013	1932-2013
1470-2012	1335-2013	1571-2013	1933-2013
5399-2012	1342-2013	1589-2013	1934-2013
5875-2012	1381-2013	1595-2013	1935-2013
5876-2012	1382-2013	1601-2013	1936-2013
457-2013	1383-2013	1602-2013	5038-2013
588-2013	1398-2013	1603-2013	5111-2013
589-2013	1399-2013	1611-2013	5112-2013
661-2013	1402-2013	1612-2013	5113-2013
669-2013	1432-2013	1613-2013	5210-2013
790-2013	1437-2013	1616-2013	5241-2013
794-2013	1438-2013	1619-2013	5271-2013
824-2013	1440-2013	1636-2013	5282-2013
828-2013	1441-2013	1637-2013	5322-2013
839-2013	1442-2013	1652-2013	5368-2013
937-2013	1449-2013	1661-2013	5393-2013
960-2013	1450-2013	1662-2013	5406-2013
964-2013	1451-2013	1666-2013	5451-2013
965-2013	1452-2013	1677-2013	5452-2013
989-2013	1453-2013	1680-2013	5453-2013
990-2013	1456-2013	1692-2013	5455-2013
1016-2013	1459-2013	1693-2013	5460-2013
1034-2013	1462-2013	1694-2013	5476-2013
1066-2013	1463-2013	1697-2013	5491-2013
1067-2013	1464-2013	1711-2013	5493-2013
1081-2013	1465-2013	1712-2013	5494-2013
1090-2013	1466-2013	1714-2013	5496-2013
1123-2013	1467-2013	1717-2013	5497-2013
1144-2013	1474-2013	1718-2013	5498-2013
1145-2013	1475-2013	1719-2013	5499-2013
1155-2013	1494-2013	1729-2013	5501-2013
1195-2013	1503-2013	1735-2013	5502-2013
1198-2013	1505-2013	1736-2013	5503-2013
1199-2013	1506-2013	1761-2013	5504-2013
1200-2013	1508-2013	1762-2013	5505-2013
1201-2013	1509-2013	1763-2013	5506-2013
1202-2013	1511-2013	1768-2013	5507-2013
1203-2013	1512-2013	1769-2013	5508-2013
1204-2013	1513-2013	1779-2013	5509-2013
1205-2013	1514-2013	1785-2013	5510-2013
1211-2013	1515-2013	1790-2013	5514-2013
1240-2013	1517-2013	1822-2013	5517-2013
1244-2013	1518-2013	1823-2013	5518-2013
1245-2013	1519-2013	1824-2013	5519-2013
1246-2013	1520-2013	1827-2013	5521-2013
1250-2013	1531-2013	1828-2013	5531-2013
1256-2013	1535-2013	1829-2013	5532-2013
1277-2013	1536-2013	1830-2013	5533-2013
1281-2013	1542-2013	1852-2013	5534-2013
1283-2013	1544-2013	1860-2013	5550-2013
1284-2013	1545-2013	1869-2013	5552-2013
1285-2013	1546-2013	1928-2013	5555-2013
1289-2013	1547-2013	1929-2013	5556-2013
1296-2013	1550-2013	1930-2013	

**(210) 1218-2012**

(220) 8.8.2012

**10(511) 3, 16, 35**

(511) 3 - Kozmetické prípravky do kúpeľa; kúpeľové soli (s výnimkou solí na liečebné účely); detergenty, s výnimkou detergentov na použitie vo výrobnom procese a na lekárske účely; éterické oleje; oleje na kozmetické účely; oleje na toaletné účely; čistiaci mlieka na toaletné účely; voňavkárske výrobky; voňavky; voňavé zmesi, aromatické látky - esencie; aromatické látky a príchute do zákuskov a do nápojov (esencie, esenciálne oleje), mentolová esencia - éterický olej, badiánová esencia, éterické oleje z cédrového dreva, citrónové éterické oleje, mandľový olej, jazmínový olej, bergamotový olej, gaultierový olej, toaletné, kozmetické prípravky a potreby, kozmetické prípravky určené na starostlivosť o pleť, kozmetické krémy, čistiaci mlieka na kozmetické, toaletné účely, toaletné vody, pleťové vody na kozmetické účely, pleťová voda po holení, skrášľovacie masky - kozmetické prípravky, mandľové mlieko na kozmetické účely a kozmetické opaľovacie prípravky, kozmetické taštičky, vata, vatové tyčinky, tampóny na kozmetické účely, kozmetické farby, farbivá na toaletné účely, mydlá, mydielka, mydlá proti poteniu tela, proti poteniu nôh, dezinfekčné, dezodoráčne mydlá, medicínske mydlá, holiace prípravky, mydlá na holenie, dezodoranty na osobnú potrebu, prípravky proti poteniu, kozmetické prípravky, sprchové gély, telové šampóny, toaletné prípravky, toaletné vody, prípravky na čistenie zubov, ústne vody, nie na lekárske účely, spreje na osvieženie dychu, šampóny, vlasové vody, pomády na kozmetické účely, pomády, lak na vlasy, farbivá alebo tónovače na vlasy, prípravky na kučeračenie vlasov, prípravky na líčenie, líčidlá, prípravky na odstraňovanie líčidla, púder, práškový mejkap, rúže, lesky na pery, leštiaca červeň, kozmetické ceruzky, kozmetické prípravky na obočie, ceruzky na obočie, obočienky, kozmetické prípravky na mihalnice, špirála na riasy, maskara, umelé mihalnice, ošetrovacie prípravky na nechty, laky na nechty, prípravky na odstránenie lakov, umelé nechty, ozdobné kozmetické obtačky, kozmetické prípravky na zoštíhlenie, depilačné prípravky, depilačný vosk, pemza, náhradné náplne do uvedených tovarov.

16 - Baliaci papier, blahoprajné pohľadnice, brožované knihy, brožúry, brožúrky, bublinkové obaly z plastických materiálov (na balenie), časopisy, etikety s výnimkou textilných, fotografie, galvanotypy (polygrafia), grafické zobrazenie, grafiky, chromolitografy (polygrafia), kalendáre, kartón, lepenka, papierové kávové filtre, papierové knihy, lepenkové alebo papierové škatule, lepenkové alebo papierové obaly na fľaše, lepenkové platne (papiernický tovar), lepiace pásky na kancelárske účely a použitie v domácnosti, leporelá, mapy, obálky (papiernický tovar), obaly (papiernický tovar), obrazy, papiernický tovar, tlačené periodické a neperiodické publikácie, plagáty, polygrafické písmo, predmety z kartónu, prospekty, pútače z papiera alebo z lepenky, reklamné tabule z papiera, kartónu alebo lepenky, grafické reprodukcie, tlačené rek-

lamné materiály, umelohmotné fólie na balenie, vrecia z papiera alebo z plastických materiálov na balenie.

35 - Poradenské služby v podnikovom manažmente pri predaji tovarov a služieb; obchodný manažment a podnikové poradenstvo; dekorácia a aranžovanie výkladov; obchodný manažment, sprostredkovanie nákupu a predaja tovarov, reklama, organizovanie výstav na reklamné a obchodné účely; rozširovanie reklamných oznamov; predvádzanie tovaru; rozširovanie reklamných materiálov zákazníkom (letáky, prospekty, tlačivá, vzorky); zasielanie reklamných materiálov zákazníkom; vydávanie a aktualizovanie reklamných materiálov; distribúcia vzoriek; obchodný alebo podnikateľský prieskum; prenájom reklamných materiálov; uverejňovanie reklamných textov; vydávanie reklamných alebo náborových textov; televízna reklama; reklamné agentúry; organizovanie reklamných hier na propagáciu predaja; prieskum trhu; prieskum verejnej mienky; prenájom reklamných priestorov; prenájom reklamných plôch; podpora predaja (pre tretie osoby); spracovanie textov; ponuka, sprostredkovanie a výber tovaru prostredníctvom katalógu, marketing, pomoc pri riadení obchodnej činnosti, podnikateľské informácie, overovanie obchodných transakcií, zabezpečovanie obchodných transakcií (pre tretie osoby), reklamná a inzertná činnosť prostredníctvom telefónnej dátovej alebo informačnej siete; poskytovanie informácií a iných informačných produktov reklamného charakteru; prenájom reklamných informačných a komunikačných miest; sprostredkovanie v obchodných vzťahoch; služby riadenia ľudských zdrojov, vzťahy s verejnosťou (prieskum vzťahov medzi podnikmi, inštitúciami a spoločenským prostredím), zásielkové reklamné služby, zbieranie údajov do počítačových databáz, zoraďovanie údajov v počítačových databázach, obchodné sprostredkovanie služieb uvedených v triede 35.

**(540) SHIRLEY MAY**

(731) INNTEX, s.r.o., Bajkalská 22, 821 09 Bratislava, SK;

(740) Belička Ivan, Ing., Banská Bystrica, SK;

**(210) 1381-2012**

(220) 7.9.2012

**10(511) 3, 7, 8, 9, 11, 12, 14, 35**

(511) 3 - Parfumové prípravky; kozmetické prípravky; dezodoranty na osobnú hygienu; antistatické prípravky na použitie v domácnosti; avivážne prípravky; čistiaci prípravky; depilačné prípravky; mydlá; prípravky na holenie; kolínske vody; kozmetické krémy; skrášľovacie masky; pleťové vody na kozmetické účely; vlasové vody; farby na vlasy; laky na nechty; laky na pery; líčidlá; čistiaci mlieka na toaletné účely; neutralizačné prípravky nezahrnuté v iných triedach; odfarbovače; odlakovače; pracie prípravky; stužovacie prípravky nezahrnuté v iných triedach; škrob na bielizeň; hygienické prípravky nezahrnuté v iných triedach.

7 - Stroje nezahrnuté v iných triedach; obrábacie stroje a motory okrem ručne poháňaných a okrem motorov do pozemných vozidiel; alternátory pre automobily; čerpadlá pre domácnosť; elektromechanické prístroje pre domácnosť nezahrnuté v iných triedach; kosačky; mlynčeky pre domácnosť s výnimkou ručných; elektrické mixéry pre domácnosť; elektrické odšťavovače ovocia; elektrické mlynčeky na kávu; elektrické otváratele na konzervy; práčky; šijacie stroje; elektrické šľahače; ručné elektrické vŕtačky; vyorávače (stroje); kosačky; elektrické zväračky (stroje); záhradná technika (stroje); rozprašovače (stroje); elektrické prístroje pre domácnosť na čistenie; prístroje na zväranie elektrickým oblúkom.

8 - Záhradná technika (záhradné náradie na ručný pohon); čakany; záhradné ručné nástroje a ich diely; záhradné ručné náradie a ich diely; kosy; sekery; krájače na zeleninu; ručné kosy; lopaty (ručné náradie); motyčky; nožnice na trávniky a živé ploty (ručné náradie); osličky; pílk (ručné náradie); vŕtáky; ručné poľnohospodárske náradie; ručné mechanické náradie; rozprašovače (ručné náradie); záhradnícke nožnice; štepárske nože; ručné vyorávače.

9 - Počítače; príslušenstvo, diely a periférne prístroje a zariadenia k počítačom; počítačové programy; registračné pokladnice; signalizačné prístroje alebo systémy prístrojov (elektrotechnika); prístroje na zaznamenávanie zvuku, obrazu a dát; fotografické prístroje a ostatná technika súvisiaca s fotografovaním patriaca do tejto triedy; kinematografické prístroje; prístroje na záznam a reprodukciu zvuku a obrazu; kancelárske stroje a zariadenia patriace do tejto triedy; faxy; fotoaparáty; gramofóny; rádiá; kazetové prehrávače; prehrávače kompaktných diskov; magnetofóny; videokamery; televízne prijímače; fotokopírovacie stroje a zariadenia (fotografické, elektrostatické alebo termické); telefónne prístroje; telefónne záznamníky; vybavenie a doplnky automobilov patriace do tejto triedy; elektrické batérie; bzučičky; spínače; monočlánky; elektrické zariadenia na diaľkové ovládanie zariadení; fotografické bunky; elektrotechnický materiál a súčiastky a diely patriace do tejto triedy; integrované obvody; elektrotechnické koncovky a kontakty; meracie prístroje a meracie pomôcky; mikroprocesory; elektrické nabíjacie zariadenia; elektrotechnické objímky a odbočnice; odbočné skrinky (elektrotechnika); elektrické odpory; odrušovače (elektrotechnika); prípojky (elektrotechnika); prúdové usmerňovače; elektrické relé; rozvodné skrine a panely (elektrina); spojky elektrického vedenia; skrinky (elektrotechnika); transformátory (elektrotechnika); vypínače; voltmetre; zástrčky (elektrické kontakty); zosilňovače; všetky siete z oblasti výpočtovej techniky a ich jednotlivé časti i náhradné diely, vrátane sietí dátových, informačných a telekomunikačných; prístroje a nástroje optické; prístroje a nástroje na meranie a signalizáciu; dáta a databázy a databázové produkty a databázové systémy a informácie a záznamy v elektronickej podobe uložené na samostatných nosičoch a/alebo v rámci dátových, informačných či telekomunikačných sietí; elektronické časopisy, elektronické periodiká a knihy v elektronickej

podobe; súvisiaci softvér a hardvér vrátane elektronických multimedialných aplikácií, multimedialných alebo informačných katalógov a aplikácií na prezeranie, spracovávanie alebo uchovávanie dát v elektronickej podobe; softvér na vyhľadávanie vo všetkých sieťach v oblasti výpočtovej techniky.

11 - Elektrické spotrebiče pre domácnosť nezahrnuté do iných tried; chladničky; mrazničky; nápojové chladničky; elektrické ohrievadlá na vodu; ohrievače; osvetľovacie prístroje a zariadenia; sporáky; pece; piecky; plynové bojler; radiátory; diely automobilov patriace do tejto triedy; sporáky; sušiče na vlasy; teplovzdušné rúry; elektrické tlakové hrnce; elektricky vyhrievané vankúše s výnimkou vankúšov na lekárske účely; variče, varné prístroje a zariadenia; ventilátory nezahrnuté do iných tried; vetracie zariadenia; elektrické svetlá na vianočné stromčeky; elektrické lampy; elektrické fritézy; grily (prístroje na pečenie); hriankovače; elektrické kanvice; elektrické kávovary.

12 - Automobily; výbava, doplnky a náhradné dielce automobilov nezahrnuté v iných triedach; mopedy a motocykle; doplnky, náhradné dielce a výbava pre motocykle a mopedy nezahrnuté do iných tried; pneumatiky; poťahy sedadiel pre pozemné dopravné prostriedky; snehové reťaze; vzduchové pumpy (výbava vozidiel) alebo bicyklové pumpy; zabezpečovacie zariadenia proti odcudzeniu vozidiel; zabezpečovacie poplašné zariadenia proti odcudzeniu vozidiel.

14 - Hodinárske výrobky všetkých druhov a iné chronometre.

35 - Maloobchodná a/alebo veľkoobchodná činnosť s tovarmi uvedenými v triedach 3, 7, 8, 9, 11, 12 a 14 tohto zoznamu a to aj s využitím telekomunikačnej a výpočtovej techniky.

## (540) STRAŠIA VÁM DOMA STARÉ SPOTREBIČE ?

(731) ELEKTROSPED, a.s., Pestovateľská 13, 821 04 Bratislava, SK;

(210) 1470-2012

(220) 3.10.2012

10 (511) 16, 29, 30, 31, 32, 33, 35, 43

(511) 16 - Baliaci papier; blahoprajné pohľadnice; brožované knihy; brožúry; brožúrky; plastové bublinové fólie (na balenie); časopisy (periodiká); etikety s výnimkou textilných; fotografie (tlačoviny); grafické zobrazenia; grafiky; kalendáre; kartón, lepenka; katalógy; darčeky (papiernický tovar); knihy; lepenkové alebo papierové škatule; lepenkové alebo papierové obaly na fľaše; drevitá lepenka (papiernický tovar); lepiace pásky na kancelárske účely a použitie v domácnosti; lepoprelá; mapy; obálky (papiernický tovar); obaly (papiernický tovar); obrázky; papiernický tovar; tlačené periodické a neperiodické publikácie; plagáty; predmety z kartónu; prospekty; pútače z papiera alebo lepenky; reklamné tabule z papiera, kartónu alebo lepenky; grafické reprodukcie; tlačené reklamné materiály; umelecké litografie; plastové fólie na balenie; papierové alebo plastové vrecia na balenie.

29 - Bujóny, vývary; prípravky na vývary; držky; klobásky, salámy, párky; mäso; mäsové konzervy; mäsové výťažky; prípravky na výrobu polievok; zeleninové šťavy na varenie; šunka; údeniny; zeleninové šaláty; jedlá želatína; nakladaná zelenina; nakladané uhorky; konzervovaná, sušená a zaváraná zelenina; konzervované, sušené a zavárané ovocie; konzervované potraviny patriace do tejto triedy; spracované arašidy; bravčová masť; džemy; konzervovaný hrach; zemiakové hranolčeky; sušené hrozienka; hydina (nie živá); jedlé oleje; jedlé tuky; jogurt; konzervy s rybami; konzervy s ovocím a zeleninou; kyslá kapusta; zemiakové lupienky; margarín; marmelády; maslo; mlieko; mliečne výrobky; mrazené ovocie; mrazená zelenina; pečeňové paštéty; rybie plátky (filé); konzervované ryby; sardinky.

30 - Čokoláda; čokoládové a nečokoládové cukrovinky; cukríky; jemné pečivo; vianočné kolekcie a iné cukrovinky na zdobenie vianočných stromčekov; pastilky (cukríky); bombóny; karamelky (cukríky); fondán; ovocné želé (cukrovinky); komprimáty (cukrovinky); mentolové cukríky; čokoládové a nečokoládové tyčinky; čokoládové a nečokoládové keksy; koláčiky; müsli (zmes obilninových vločiek a sušeného ovocia); čokoládové nápoje; perníky, medovníky; pralinky; puding; sladké drievka (cukrovinky); sušienky; torty; výrobky z kakaá; zákusky, koláče; zmrzliny; žuvačky; pekárske droždie; kvasnice; prášok do pečiva; cestá; cestá na koláče; cestoviny; droždie do cesta; chlieb; nekysnutý chlieb; chlieb všetkých druhov s výnimkou chleba pre diabetikov na lekárske účely; pečivo (rožky); sucháre; oblatky; keksy; biskvity; sladké a slané žemle; koláče s plnkou; krekerky (slané pečivo); cukrovinky; palacinky; piškóty; pirohy (cestoviny); krupica; kukuričná múka; upravený glutén (potravina); lístkové cesto; obilninové lupienky, vločky; kukuričné vločky; makaróny; maslové a tukové cesto; potravinárska múka; výrobky z múky; prípravky z obilnín; ovsená múka; ovsená potrava; vyrážková pšeničná múka; chuťové prísady; príchute do potravín s výnimkou esencií a éterických olejov; príchute do koláčov a zákuskov s výnimkou éterických olejov; lúpavý jačmeň; mletý jačmeň; múka z jačmeňa; výrobky z kukuričnej múky patriace do tejto triedy; sójová múka; obilninové výrobky; ryža; výrobky z ryže patriace do tejto triedy; expandované a extrudované potravinárske výrobky patriace do tejto triedy; aromatické prípravky do potravín; nálevy (chuťové prísady); marináda (chuťové prísady); extrakty, nie na lekárske účely okrem mäsových extraktov, extraktov z chaluhy a extraktov chmeľu na výrobu piva; korenie; koreniny; zmes korenín; konzervačná soľ; príchute s výnimkou éterických olejov; soľ; cukor; ochutená kuchynská soľ; majonéza; horčica; kečup; sójová omáčka; paradajková omáčka; ocot; konzervované záhradné bylinky (chuťové prísady).

31 - Čerstvé ovocie a zelenina; citrusové ovocie; čerstvá cibuľa; čerstvý hrach; čerstvé arašidy; mandle (ovocie); škrupinové ovocie; semená rastlín; sezam; čerstvý hlávkový šalát; čerstvé šampiňóny; uhorky; čerstvé zemiaky; čerstvé záhradné bylinky.

32 - Nealkoholické nápoje; nealkoholické výťažky z ovocia; príchute na výrobu nápojov; sirupy na výrobu nápojov; stolové vody; vody (nápoje); ovocné šťavy; prášky na prípravu šumivých nápojov; pivo; pivné koktaily.

33 - Alkoholické nápoje (okrem piva); brandy; džin; likéry; rum; víno; vodka; alkoholické koktaily; destilované nápoje; alkoholické výťažky; pálenky; liehoviny.

35 - Sprostredkovanie obchodu s tovarom; maloobchodné a veľkoobchodné služby s tovarmi uvedenými v triedach 16, 29, 30, 31, 32 a 33 tohto zoznamu; reklamná činnosť; organizovanie audiovizuálnych predstavení na komerčné a reklamné účely; organizovanie výstav na komerčné alebo reklamné účely; personálne poradenstvo; pomoc pri riadení obchodnej činnosti; poradenstvo v obchodnej činnosti; poskytovanie obchodných alebo podnikateľských informácií; predvádzanie (služby modeliek) na reklamné účely a podporu predaja; rozširovanie reklamných oznamov; rozširovanie reklamných materiálov zákazníkom (letáky, prospekty, tlačivá, vzorky); spracovanie textov; vydávanie reklamných materiálov, reklamných zvukovo-obrazových záznamov a reklamných periodických a neperiodických publikácií; aktualizovanie reklamných materiálov, reklamných zvukovo-obrazových záznamov a reklamných periodických a neperiodických publikácií; vydávanie a rozširovanie reklamných textov; vydávanie náborových textov; komerčné informačné kancelárie; prenájom kancelárskych strojov a zariadení; marketingové štúdie; nábor zamestnancov; obchodný alebo podnikateľský prieskum; obchodný manažment a podnikové poradenstvo; prenájom predajných automatov; predvádzanie tovaru; obchodné sprostredkovanie služieb uvedených v triede 43 tohto zoznamu; obchodné sprostredkovanie hotelierskych služieb.

43 - Služby barov a kaviarní; rýchle občerstvenie (bufety); reštauračné služby; samoobslužné reštaurácie; hotelierske služby; prenájom prednáškových sál; prenájom prenosných stavieb; príprava a dodávka jedla na objednávku do domu; reštaurácie; hotely; prenájom prechodného ubytovania; rezervácia hotelov; rezervácia penziónov; rezervácia prechodného ubytovania; ubytovacie kancelárie (hotely, penzióny); poskytovanie prechodného ubytovania a stravovania v hoteloch, penziónoch, turistických a prázdninových táboroch, ubytovniach, na farmách a v rekreačných zariadeniach.

(540)



(591) červená, zelená, biela

(731) 1. day s.r.o., Mlynárska 19, 040 01 Košice, SK;

(740) Belička Ivan, Ing., Banská Bystrica, SK;

**(210) 5399-2012**

(220) 14.6.2012

**10(511) 16, 30, 35, 43**

(511) 16 - Papiernický tovar, oznámenia (papiernický tovar), lístky, mapy, nálepky na kancelárske použitie alebo pre domácnosť, nálepky, lepiace štítky, samolepky pre domácnosť a na kancelárske účely, štítky (papierové nálepky), vrecká z papiera alebo plastických materiálov, obtačky, výrobky z kartónu a lepenky, ktoré patria do triedy 16, bublinové obaly z plastických materiálov (na balenie), lepenkové alebo papierové škatule, baliaci papier, lepenkové alebo papierové obaly na fľaše, umelohmotné fólie na balenie, papierové obrúsky, obrúsky (papierové prestieranie), papierové obrusy, papierové prikrývky na stôl, stolové prestieranie z papiera, papierové obrúsky, papierové utierky, papierové podložky pod poháre, podložky pod pivo poháre, papierové podbradníky, plagáty, pútače z papiera alebo lepenky, reklamné tabule z papiera, kartónu alebo lepenky, papierové vlajky, papierové klobúky.

30 - Múka a prípravky vyrobené z obilnín, chlieb, pečivo a cukrovinky, zmrzlina, ľad, med, kvasnice, kypriaci prášok, soľ, horčica, ocot, korenie, omáčky ako chuťové prísady, ochucovadlá a chuťové prísady, biele pečivo, sušienky, strúhanka, koláče, ryža, pizza, omáčky na pizzu, plnená pizza s posypom, cesto na pizzu, cestoviny a plnené cestoviny, šalátové dresingy, pizza a prísady spojené s výzdobou pizze, cestoviny, hotové jedlá z uvedených surovín, cukrovinky, káva, čaj, kakaové a čokoládové nápoje, dezerty, cukor, tapioka, kávové náhradky, cereálne potraviny, sirup z melasy, prášky do pečiva.

35 - Pomoc pri riadení obchodnej činnosti, obchodné franchisingové služby, obchodné poradenské služby, reklama, propagačné služby, organizovanie, vykonávanie a riadenie predajných a propagačných motivačných akcií, distribúcia brožúr a prospektov, obstarávanie obchodných informácií; rozširovanie reklamných materiálov, informačné a poradenské služby súvisiace s uvedenými službami.

43 - Reštaurácie, bary, bistrá, kaviarne, vínné bary, hotelierske služby, poskytovanie hotelového ubytovania, stravovacie služby poskytované penziónmami, poskytovanie ubytovania v penziónoch, odnášanie a dodávanie jedál a nápojov, informácie a poradenské služby súvisiace s uvedenými službami; zaisťovanie jedla objednaného prostredníctvom online počítačovej siete, príprava a dodávka jedál na objednávku do domu, služby kaviarní, kafetérií, jedální, reštaurácií, snackbarov a verejného stravovania a dodávky jedál na objednávku do domu.

**(540)**

# GastroNet

(591) oranžová, čierna, biela

(731) GastroNet a.s., Liptovská 21, 821 09 Bratislava, SK;

(740) Neuschl Vladimír, JUDr. Ing., Bratislava, SK;

**(210) 5875-2012**

(220) 7.12.2012

**10(511) 35, 41**

(511) 35 - Reklamné služby.

41 - Filmové štúdiá; služby nahrávacích štúdií; produkcia filmov s výnimkou reklamných; prenájom filmov; nahrávanie videopások; tvorba videofilmov; fotografovanie.

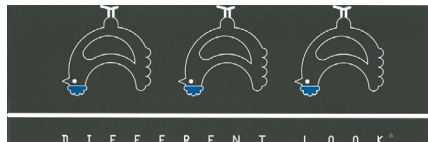
**(540)**

(591) modrá, čierna

(731) Straka Vladimír, Drotárska 5, 811 04 Bratislava, SK;

**(210) 5876-2012**

(220) 7.12.2012

**10(511) 35, 41**

(511) 35 - Reklamné služby.

41 - Filmové štúdiá; služby nahrávacích štúdií; produkcia filmov s výnimkou reklamných; prenájom filmov; nahrávanie videopások; tvorba videofilmov; fotografovanie.

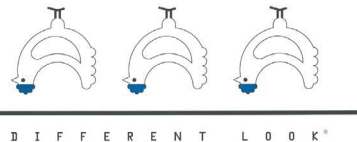
**(540)**

(591) modrá, čierna, biela

(731) Straka Vladimír, Drotárska 5, 811 04 Bratislava, SK;

**(210) 457-2013**

(220) 19.3.2013

**10(511) 33**

(511) 33 - Slivovica s chráneným zemepisným označením.

**(540)**

(591) červená, zelená, zlatá, modrá, žltá, okrovo-žltá, modro-fialová

(731) OLD HEROLD, s. r. o., Bratislavská 36, 911 05 Trenčín, SK;

**(210) 588-2013**

(220) 2.4.2013

**10(511) 16, 24, 25, 32, 35, 41**

(511) 16 - Papierové servítky; papierové kalendáre; papierové podložky pod pivové poháre; letáky; výrobky z papiera, lepenky a z plastických hmôt patriace do tejto triedy.

24 - Tkaniny a textilné výrobky patriace do tejto triedy.

25 - Odevy; obuv; klobučnícky tovar, a to čiapky, šatky a šály.

32 - Pivo; nealkoholické nápoje; nápoje na báze piva.

35 - Propagačná činnosť; reklama; organizovanie súťaží na reklamné účely.

41 - Organizovanie zábavnej činnosti; vzdelávanie a výchova; zábava; organizovanie športových a kultúrnych aktivít.

**(540) Staropramen****Sládkova limonáda**

(731) Pivovary Staropramen s. r. o., Nádražní 43/84, 150 00 Praha, CZ;

(740) Záhurecká Romana, JUDr., Banská Bystrica, SK;

**(210) 589-2013**

(220) 2.4.2013

**10(511) 16, 24, 25, 32, 35, 41**

(511) 16 - Papierové servítky; papierové kalendáre; papierové podložky pod pivové poháre; letáky; výrobky z papiera, lepenky a z plastických hmôt patriace do tejto triedy.

24 - Tkaniny a textilné výrobky patriace do tejto triedy.

25 - Odevy; obuv; klobučnícky tovar, a to čiapky, šatky a šály.

32 - Pivo; nealkoholické nápoje; nápoje na báze piva.

35 - Propagačná činnosť; reklama; organizovanie súťaží na reklamné účely.

41 - Organizovanie zábavnej činnosti; vzdelávanie a výchova; zábava; organizovanie športových a kultúrnych aktivít.

**(540) Sládkova limonáda**

(731) Pivovary Staropramen s. r. o., Nádražní 43/84, 150 00 Praha, CZ;

(740) Záhurecká Romana, JUDr., Banská Bystrica, SK;

**(210) 661-2013**

(220) 10.4.2013

**10(511) 9, 16, 35, 38, 39, 41**

(511) 9 - Elektronické noviny (stiahnuté z telekomunikačnej siete); elektronické publikácie (stiahnuté z telekomunikačnej siete); elektronické tlačoviny (stiahnuté z telekomunikačnej siete) so zameraním na oblasť filmu, televízie, hudby, kultúry a zábavy; nahraté elektronické pamäťové zariadenia (s obsahom filmov a hudby); nenahraté elektronické pamäťové zariadenia; elektronické a magnetické nosiče audiovizuálnych záznamov; digitálna hudba (s možnosťou stiahnutia) poskytovaná z internetu; digitálne filmy (s možnosťou stiahnutia) poskytované z internetu; audio-videopristroje; filmové a televízne prí-

stroje; prístroje digitálnej, káblovej a internetovej televízie; fotografické a optické prístroje; telekomunikačné prístroje; satelitné prístroje; audioprištoje, a to reproduktory a zosilňovače zvuku; zariadenia na úpravu zvuku; zvukové mixážne zariadenia; prístroje na vedenie, výrobu, prepínanie, premenu, akumuláciu, reguláciu alebo riadenie elektrického prúdu; zariadenia na vysielanie, kódovanie a dekódovanie signálov.

16 - Výrobky z papiera patriace do tejto triedy; periodické a neperiodické tlačoviny; časopisy (periodiká); noviny; knihy; fotografie (tlačoviny); letáky; brožúry; tlačoviny so zameraním na oblasť filmu, televízie, hudby, kultúry a zábavy.

35 - Odborné podnikateľské poradenstvo; poradenstvo v obchodnej činnosti; ekonomické poradenstvo v obchodnej činnosti; vzťahy s verejnosťou (public relations); reklamné, marketingové a inzertné služby najmä v oblasti zábavy, umenia, televízie a filmu; televízna, rozhlasová a internetová reklama; distribúcia tovaru na reklamné účely; sprostredkovanie obchodu s tovarmi uvedenými v triede 9 tohto zoznamu; automatizované spracovanie údajov; obchodné zastúpenie podnikateľských subjektov; maloobchodné a veľkoobchodné služby s audiovizuálnymi nahrávkami (najmä s filmami) a s audionahrávkami (najmä s hudbou) prostredníctvom internetu; obchodné sprostredkovanie služieb uvedených v triedach 35, 38 a 41 tohto zoznamu; obchodné sprostredkovanie služieb audiovizuálnej komunikácie; organizovanie filmových a hudobných veľtrhov; obchodné sprostredkovanie služieb v oblasti kultúry a zábavy.

38 - Televízne a rozhlasové vysielanie; vysielanie digitálnej, káblovej alebo internetovej televízie alebo rozhlasu; prenos informácií, údajov a správ prostredníctvom telekomunikačných sietí; počítačová digitálna komunikácia; elektronická pošta; elektronické zasielanie elektronických novín a časopisov; prenájom vysielacieho času; prenájom elektronického komunikačného priestoru.

39 - Doprava; skladovanie a balenie výrobkov; doručovanie tlače a nosičov audiovizuálnych záznamov; zasielateľské služby poskytované prostredníctvom zásielkového veľkoobchodu.

41 - Vydavateľské služby (s výnimkou vydávania reklamných alebo náborových textov); elektronická edičná činnosť v malom (DTP služby); produkcia filmov a hudby (s výnimkou produkcie reklamných filmov a reklamnej hudby); kultúrna, výchovná a zábavná činnosť; spoločenská činnosť v oblasti zábavy, kultúry a športu; služby televíznych štúdií; služby nahrávacích štúdií; dabing; filmový strih (kinematografia); tvorba rozhlasových, televíznych a filmových programov; organizovanie zábavných, súťažných, športových, kultúrnych a spoločenských podujatí (s výnimkou podujatí na reklamné účely); organizovanie filmových a hudobných podujatí a festivalov; služby filmových a hudobných klubov pre divákov a deti; požičiavanie a prenájom filmových, televíznych a hudobných prístrojov; požičiavanie a prenájom nosičov audiovizuálnych záznamov; služby umeleckej agentúry patriace do tejto triedy.

(540)



- (591) modrá, čierna, biela  
 (731) Československá filmová spoločnosť, s.r.o., Václavské nám. 831/21, 113 60 Praha, CZ;  
 (740) Máčajová Mária, Ing., Nitra, SK;

(210) 669-2013

(220) 10.4.2013

10(511) 3

- (511) 3 - Pracie prostriedky; aviváž; avivážne prípravky; bieliace pracie prostriedky; bieliace soli; namáčacie prípravky; predpieracie prípravky; amoniak (čistiaci prípravok); antistatické prípravky na použitie v domácnosti; prípravky na čistenie za sucha; čistiace prípravky; dezinfekčné mydlá; dezodoračné mydlá; vosk na dlážku; chemické avivážne prípravky na použitie v domácnosti; leštiace prípravky na nábytok a dlážku; leštiace vosky; leštidlá na obuv; mydlá; odmasťovacie prípravky s výnimkou prípravkov na použitie vo výrobnom procese; čistiace prípravky na okná; prípravky na čistenie povrchov; prípravky na leštenie; prípravky na odstraňovanie škvŕn; prípravky na odstraňovanie vodného kameňa pre domácnosť; dezodoranty na osobné použitie; prípravky na uvoľnenie upchatých odtokov.

(540) **GAZDINKA**

- (731) UNI-CAR, s.r.o., Komárňanská 160/2681, 947 01 Hurbanovo, SK;  
 (740) Holoubková Mária, Ing., Bratislava, SK;

(210) 790-2013

(220) 2.5.2013

10(511) 29, 30, 35, 39, 43

- (511) 29 - Mäsové polotovary; hotové mäsové jedlá; hotové zeleninové jedlá; hotové mliečne jedlá; hotové jedlá z vajec.  
 30 - Hotové jedlá z ryže; hotové múčne jedlá.  
 35 - Zásobovacie služby pre tretie osoby (nákup tovarov a služieb pre iné podniky); maloobchodná činnosť s hotovými jedlami.  
 39 - Preprava tovaru; balenie a skladovanie tovaru; organizovanie prepravy.  
 43 - Stravovacie služby; príprava hotových jedál pre jedálne, pohostinstvá a výdajne.

(540) **Mc Fit**

- (731) MB&MB, spol. s r.o., Družstevná 4344/31B, 926 01 Sereď, SK;  
 (740) Bachratá Magdaléna, Mgr., Bratislava, SK;

(210) 794-2013

(220) 3.5.2013

10(511) 30, 32, 33, 35, 43

- (511) 30 - Bonbóny; cestá; cesto na koláče; slané pečivo; krekry; lístkové cesto; mandľové cesto; cukríky; pastilky; cukrovinky; fondán; ovocné želé; zákusky, koláče; penové zákusky; jemné

pečivo; karamelky; čokoláda; čokoládová pena; káva; kávové nápoje; čokoládové nápoje; kakaové nápoje; mliečne kávové nápoje; mliečne čokoládové nápoje; mliečne kakaové nápoje; čaj; ľadový čaj; nápoje na báze čajov; koláče s plnkou; mandľové cukrovinky; arašidové cukrovinky; marcipán; oblátky; palacinky; pemíky, medovníky; pirohy a pirôžky; sucháre, sušienky; torty; jedlé ozdoby na zákusky; biskvity; suché pečivo; pralinky; puding; keksy; šaláty; dresingy na šaláty; sendviče; šerbety; cukrovinky na zdobenie vianočných stromčekov; zmrzlina; zmrzlínové nápoje; zmrzlínové krémy; cukrárske výrobky.  
 32 - Citronády; džúsy; ovocné džúsy; ovocné nektáre; zeleninové džúsy; nealkoholické koktaily; mixované ovocné alebo zeleninové nápoje; mandľové mlieko; arašidové mlieko; nealkoholické nápoje; medové nealkoholické nápoje; nealkoholické ovocné nápoje; nealkoholické mušty; nealkoholické nápoje obsahujúce ovocie; minerálne vody; sóda; stolová voda; sýtené vody; pivo; zázvorové pivo; sirupy na výrobu nápojov; sarsaparila; orgeada.

33 - Alkoholické nápoje s výnimkou piva; destilované nápoje; liehoviny; likéry; anízový likér; mentolový likér; horké likéry; aperitívy; digestíva; koktaily; medovina; vopred pripravené miešané alkoholické nápoje (nie z piva); alkoholické mušty; alkoholické nápoje obsahujúce ovocie; víno; saké; whisky.

35 - Maloobchodná a veľkoobchodná činnosť s tovarmi uvedenými v triedach 30, 32 a 33 tohto zoznamu; obchodné alebo podnikateľské poradenstvo; podpora predaja; predvádzanie tovaru; prenájom reklamných materiálov; prenájom reklamných plôch; aktualizovanie reklamných materiálov; uverejňovanie reklamných textov; rozširovanie reklamných alebo inzertných oznámov.

43 - Služby barov; kaviarne; cukrárne; príprava a dodávka jedál na objednávku do domu; reštaurácie (jedálne); katering.

(540)



- (591) bledohnedá/běžová, tmavohnedá/čokoládová  
 (731) B.M.A., spol. s r.o., Pluhová 41, 831 03 Bratislava, SK;  
 (740) Máčajová Mária, Ing., Nitra, SK;

(210) 824-2013

(220) 10.5.2013

10(511) 9, 37

- (511) 9 - Počítače; monitory (počítačový hardvér); tlačiarne; príslušenstvo k počítačom patriace do triedy 9; tablety (počítače); notebooky (počítače); mininotebooky (počítače); smartbooky (počítače); smartfóny (mobilné telefóny).  
 37 - Údržba zariadení výpočtovej techniky.

(540) **Refurbished**

- (731) MB TECH BB s.r.o., Zvolenská cesta 37, 974 01 Banská Bystrica, SK;



(210) 828-2013

(220) 11.5.2013

10(511) 7, 12, 35, 42

(511) 7 - Alternátory; predajné automaty; baliace stroje; betónové miešačky (stroje); brány (poľnohospodárske náradie); brúsky (stroje); buchary; buldozéry; centrálné vysávače; cestné stroje; stroje na výrobu cestovín; cievky (časti strojov); stroje na priemyselnú výrobu cigariet; elektrické stroje a prístroje na čistenie; vysokotlakové čistiace stroje; dávkovače (časti strojov); dlabačky (stroje); dojacie stroje; odsávačky na dojacie stroje; dokončovacie stroje (finišery); pneumatikové zariadenia na potrubnú dopravu; dopravníky (stroje); drevoobrábacie stroje; drviace stroje; drviče; hydraulické zariadenia na otváranie alebo zatváranie dverí (časti strojov); dvíhacie vozne; elektrické kladivá; elektrické zariadenia na otváranie dverí; elektromechanické stroje pre chemický priemysel; eskalátory (pohyblivé schodiská); etiketovacie stroje; stroje na zátkovanie fliaš; frézovačky (stroje); hlavy valcov (časti motorov); hobl'ovačky; hrabacie stroje (hrabačky); hriadele, kľuky, páky (časti strojov); hydraulické motory; chladiče motorov a hnacích strojov; kardanové spojky; kĺby, spojky, spojenia, styky (časti motorov); stroje na výrobu salám, párkov a klobás; kľukové hriadele; kľukové skrine strojov, motorov a hnacích strojov; kovoobrábacie stroje; stroje na ťahanie kovov; kryty (časti strojov); lisy (priemyselné stroje); manipulatory (zariadenia na nakladanie a vykladanie); mlynčeky na mäso (stroje); mechanické zariadenia na kŕmenie dobytky; stroje na miesenie; miešacie stroje; mliekarské stroje; mlyny (stroje); mostové žeriavy; nakladacie rampy; nakladacie výložníky; nástroje (časti strojov); ručné nástroje a náradie na iný než ručný pohon; mechanické navijacie zariadenia; nitovacie stroje; obilné mlyny (stroje); obrábacie stroje; zariadenia na obrábanie; radlice; riadiace mechanizmy strojov, motorov a hnacích strojov; hydraulický riadiaci mechanizmus strojov, motorov a hnacích strojov; pneumatikový riadiaci mechanizmus strojov, motorov a hnacích strojov; roboty (stroje); sečkovice, stroje na rezanie sečky; sejacie stroje; trepacie stroje; umývačky fliaš; upínacie zariadenia, upínacie vretená (časti strojov); stroje na uzatváranie fliaš; ventilátory motorov a hnacích strojov; viazacie stroje na viazanie sena; priemyselné vibrátory (stroje); vŕtacie hlavy (časti strojov); vŕtacie korunky (časti strojov); vŕtacie stroje; vrtákové skľučovadlá (časti strojov); záhradné traktory; zametacie autá; samohybné zametacie stroje; zariadenia na umývanie automobilov; zatavovacie stroje na priemyselné účely; zdvíhacie zariadenia; žeriavy; žmýkačky; automatizované montážne zariadenia; priemyselné stroje; priemyselné zariadenia (časti strojov).

12 - Autá; autobusy; automobilové brzdové kotúče; automobilové brzdové platničky; automobilové podvozky; automobilové reťaze; automobilové strechy; automobily; karosérie automobilov; autopoťahy; autosedadlá; batožinové nosiče na vozidlá; brzdové čeľuste na vozidlá; brzdové diely do vozidiel; čapy náprav; diaľkovo ovládané vozidlá (nie hračky); domiešavače; dopravné prostriedky na pohyb po zemi, vode, vo

vzduchu a po koľajniciach; dvere na dopravné prostriedky; električky; elektromobily; fúriky; lodné háky; hnacie motory do pozemných vozidiel; hnacie reťaze do pozemných vozidiel; prevodové hriadele do pozemných vozidiel; hroty na pneumatiky; hydraulické obvody do vozidiel; chladiarske vagóny; chladiarske vozidlá; kabíny lanovej dráhy; kamióny, nákladné vozidlá; kapoty na automobilové motory; kapoty na vozidlá; karosérie dopravných prostriedkov; klaksony automobilov; kľukové skrine (časti pozemných vozidiel, okrem motorov); kropiace vozidlá; brzdové lamely do vozidiel; letecké dopravné prostriedky; letecké prístroje, stroje a zariadenia; lôžka do dopravných prostriedkov; lyžiarske vleky; manipulačné vozíky; meniče točivých momentov v pozemných vozidlách; elektrické motory do pozemných vozidiel; ťahacie motory; motory motocyklov; motory pozemných vozidiel; náboje kolies automobilov; nákladné autá; nákladné dodávkové vozidlo; nápravy vozidiel; nárazníky (tlmiče nárazov na koľajové vozidlá); nárazníky automobilov; nárazníky vozidiel; opravárske náradie na opravu pneumatík; ozubené kolesá a ozubené prevody do pozemných vozidiel; uzávery na palivové nádrže automobilov; podvozky vozidiel; podvozky železničných vozňov; pojazdné bufety; prevodovky do pozemných vozidiel; tlmiace pružiny do dopravných prostriedkov; pružiny závesov do automobilov; reduktory (redukčné ozubené súkolesia do pozemných vozidiel); smerovky na dopravné prostriedky; smerovky na vozidlá; spojky pozemných vozidiel; stojany na bicykle; stúpadlá na vozidlá; ťažné zariadenia vozidiel; traktory; upratovacie vozíky; vagóny; železničný vozový park; vozy; vyklápacie vozíky; vyklápacie zariadenia (časti nákladných vozňov a vagónov); vyklápače (časti nákladných automobilov); zabezpečovacie poplašné zariadenia proti odcudzeniu vozidiel; zabezpečovacie zariadenia proti odcudzeniu vozidiel; zájazdové autobusy; zapalovače cigariet do automobilov; zariadenia proti oslneniu do vozidiel; závesné reťaze pre dopravné prostriedky; závesné tlmiče pre dopravné prostriedky; zdvižné vozíky; spätné zrkadlá.

35 - Administratívne spracovanie obchodných objednávok; reklamné agentúry; aktualizovanie reklamných materiálov; aranžovanie výkladov; dražby; fakturácia; grafická úprava tlačovín na reklamné účely; hospodárske, ekonomické predpovede; obchodné alebo podnikateľské informácie; vyhľadávanie informácií v počítačových súboroch (pre zákazníkov); komerčné informačné kancelárie; kancelárie zaoberajúce sa dovozom a vývozom; prenájom kancelárskych strojov a zariadení; prezentácia výrobkov v komunikačných médiách pre maloobchod; kopírovanie alebo rozmnožovanie dokumentov; lepenie plagátov; obchodná správa licenciov výrobkov a služieb pre tretie osoby; marketing; marketingové štúdie; nábor zamestnancov; pomoc pri riadení obchodnej činnosti; poradenstvo v obchodnej činnosti; odborné obchodné alebo podnikateľské poradenstvo; pomoc pri riadení obchodných alebo priemyselných podnikov; obchodné informácie a rady spotrebiteľom; obchodný alebo podnikateľský prieskum; obchodný manažment a podni-

kové poradenstvo; organizovanie komerčných alebo reklamných veľtrhov; organizovanie komerčných alebo reklamných výstav; personálne poradenstvo; zbieranie údajov do počítačových databáz; zoradovanie údajov v počítačových databázach; služby poskytované pri sťahovaní podnikov; podpora predaja (pre tretie osoby); prenájom predajných automatov; predvádzanie tovaru; služby týkajúce sa premiestňovania prevádzok a podnikov; prenájom reklamných materiálov; prenájom reklamných plôch; reklama; online reklama na počítačovej komunikačnej sieti; rozširovanie reklamných materiálov zákazníkom (letáky, prospekty, tlačoviny, vzorky); rozširovanie reklamných oznamov; poradenské služby v oblasti obchodného alebo podnikateľského riadenia; rozhlasová reklama; rozširovanie inzertných oznamov; sekretárske služby; služby outsourcingu; spracovanie textov; správa počítačových súborov; sprostredkovateľne práce; televízna reklama; účtovníctvo; zostavovanie výpisov z účtov; vedenie účtovných kníh; vylepovanie plagátov; obchodný alebo podnikateľský výskum; rozširovanie vzoriek tovarov; zásobovacie služby pre tretie osoby (nákup tovarov a služieb pre iné podniky).

42 - Priemyselné dizajnérstvo; navrhovanie počítačového softvéru; vývoj počítačového softvéru; tvorba počítačového softvéru; údržba počítačového softvéru; vývoj, návrh a oživovanie montážnych zariadení softvérom (automatizácia).

(540)



(591) biela, čierna, červená, pomarančová, žltá, hnedá  
(731) DASTEEL SLOVAKIA s.r.o., Šenkvičská cesta 14/G, 902 01 Pezinok, SK;

(210) 839-2013

(220) 13.5.2013

10(511) 1, 2, 3, 6, 17, 19, 35

(511) 1 - Lepidlá na priemyselné účely; lepidlá, spojivá a tmely na obkladačky; lepidlá, tmely a peny pre stavebníctvo a priemysel; chemikálie a chemické prísady pre stavebníctvo; prísady do mált a betónov s výnimkou farieb a olejov; ochranné prípravky a zmesi na murivo, betón, omietky a stavebné výrobky s výnimkou farieb a olejov.

2 - Náterové zmesi a farby pre stavebníctvo; prímеси do farieb pre stavebníctvo.

3 - Prípravky na odstraňovanie farieb, omietok a mált.

6 - Kovové inštalčné materiály pre rozvody plynu a kúrenia, rúrky, fittingy, spätné klapky; kovové konštrukčné a spojovacie výrobky pre stavebníctvo; kovové balkónové profily, spojky a kryty.

17 - Tesniace materiály pre stavebníctvo a priemysel; tesniace pásy; lepiace pásy pre stavebníctvo a priemysel; vodotesné materiály a nátery pre stavebníctvo a priemysel; tekutá hydroizolácia; fólie pre stavebníctvo; plastové izolačné dosky; plastové spojovacie prvky pre stavebníctvo.

19 - Maltové zmesi; omietkové zmesi; opravné stavebné zmesi na stavebné konštrukcie.

35 - Reklamná činnosť.

(540) **HASOFT**

(731) Řehák Ivo, Ing., Komenského 124, 588 13 Polná, CZ;

(210) 937-2013

(220) 28.5.2013

(310) 3020130315693

(320) 13.5.2013

(330) DE

10(511) 20, 21, 24, 27

(511) 20 - Nábytok, zrkadlá, rámy na obrazy; výrobky (ktoré nie sú zahrnuté v iných triedach) z dreva, korku, trstiny, prútia, kosti, rohoviny, slonoviny, veľrybích kostíc, mušlí, korytnačiny, jantáru, perlete, sépiolitu a náhradiek týchto materiálov alebo z plastov; lôžkoviny (okrem posteľnej bielizne); nekovové nádoby; police na fľaše; plastické karty slúžiace na otváranie (nekovávané); nekovové truhly (debny); dekoratívne zvonkohry; nekovové háčiky na odevy; vešiaky na odevy; vešiaky (nekovové háčiky); stojany na kabáty; slučky na záclony a závesy (nie textilné); záclonové háčiky; záclonové koľajnice; záclonové krúžky; záclonové tyče; záclonové kladky (kladky na záclony); úchytky na závesy (nie textilné); podušky; dávkovače na uteráky s výnimkou kovových (dávkovače na papierové alebo látkové obrúsky); posteľové vybavenie (nekovové); nábytok; dvere s výnimkou kovových; dvierka na nábytok; sochy z dreva, vosku, sadry alebo plastov; kozubové zásteny pre domácnosť; podstavce na kvety; stojany na kvety; stojany na klobúky; vysoké stoličky pre deti; kartotékové skrine; nekovové poštové schránky s výnimkou murovaných; stojany na listy (nábytok); novinové stojany; vankúše; police na poháre; prútený alebo košíkársky tovar; rámy na obrazy; ozdoby a dekorácie na okná a dvere z plastu, vosku, dreva, korku, trstiny, prútia, kosti, rohoviny, slonoviny, veľrybích kostíc, mušlí, korytnačiny, jantáru, perlete, sépiolitu a náhradiek týchto materiálov; plastové nádoby (ako obaly) na prísady (príchute) a koreniny; zábrany upevnené na podlahu brániace oderu stien dverami (brániace búchaniu dvermi); kreslá; koše s rúčkou (nekovové); posteľe; lavičky (nábytok); drevené alebo plastové skrinky; príborníky; stolíky pod počítače; prepravky, debny z plastu alebo dreva; stoličky; skrinky na hračky; poľahy alebo obaly na uskladnenie šatstva; kolisky; bambusové závesy; chaise longue (typ čalúneného kresla); písacie stoly; servírovacie stolíky; hlavové opierky (časť nábytku); vešiaky na kľúče; police na knihy; figuríny; police (stojany); školský nábytok; sedadlá; sofý; stoly; servírovacie stolíky; stojany na dáždňiky; detské posteľe; vitríny; zobrazovacie tabule; plastové záklopky; toaletné stolíky; taburetky; prútené koše; drevené alebo plastové rebričky; skrinky na lieky; snímateľné vložky do drezov; ohrádky pre dojčatá; dosky nezahrnuté v iných triedach; okenné interiérové rolety; umelecké predmety (dekorácia) z dreva, korku,

trstiny, prútia, kosti, rohoviny, slonoviny, veľrybích kostíc, mušlí, korytnačiny, jantáru, perlete, sépiolitu a náhradiek týchto materiálov; figuríny a sochy a malé ozdobné predmety (dekorácia) z dreva, korku, trstiny, prútia, kosti, rohoviny, slonoviny, veľrybích kostíc, mušlí, korytnačiny, jantáru, perlete, sépiolitu a náhradiek týchto materiálov, alebo z vosku, sadry alebo z plastov; uzávery na fľaše s výnimkou kovových; príručné zrkadielka, najmä toaletné zrkadielka; skrine na kancelárske potreby; predajné pulty; stojany na kabáty; korkové nástenky; dekoratívne predmety (uvedené v triede 20), najmä dekoratívne predmety z plastu alebo prírodných materiálov, najmä farebné alebo granulované (zrnité) dekoratívne materiály, perly, zrnká (nugetky), riečne perly; mušle na dekoráciu; farebné zrnčeká z dreva a korku (dekorácia); všetky vyššie uvedené tovary pokiaľ sú uvedené v triede 20.

21 - Výrobky zo skla, porcelánu a keramiky, ktoré nie sú zahrnuté v iných triedach; koše na použitie v domácnosti; poháre, kvetináče; porcelánové, kameninové alebo sklenené sochy; sošky z porcelánu, kameniny alebo zo skla; podnosy na použitie v domácnosti; vázy; dekoratívne ornamente na okná alebo dvere z keramiky, porcelánu, skla, kryštálu, kameniny, terakoty alebo porcelánu; dekoratívne predmety (patriace do triedy 21), najmä dekoratívne predmety zo skla, najmä farebné alebo granulované (zrnité) dekoratívne materiály, perly, zrnká (nugetky), čiastočky skla, sklenené kamene; stojany na riad; všetky vyššie uvedené tovary pokiaľ sú uvedené v triede 21.

24 - Textilie a textilné výrobky, ktoré nie sú zahrnuté v iných triedach; posteľná bielizeň; obrusy; koruhvy; osušky; posteľná bielizeň; posteľné prikrývky; prikrývky; rolety z textilných materiálov; látky; obloženie nábytku textilnými látkami; plastové poťahy na nábytok; obliečky na vankúše; závesy na dvere; látky (tkaniny) s imitáciou zvieracej kože; textilné uteráky; vlnky s výnimkou papierových; hygienické vrecká na umývanie; bytový textil; textilné etikety; textilné obrúsky (prestieranie); obliečky na matrace; siete proti moskytom; závesy (záclony); povlaky na vankúše; plastické materiály (náhradky tkanín); prikrývky (väčšinou prešívané); štóly; plachty; hodvábné tkaniny; hodvábné látky; spacie vaky; stolová bielizeň; textilné obrúsky; čalúnické tkaniny; lôžkoviny (bielizeň); textilné poťahy na stojany na uteráky a obrúsky; návleky na kľučky dverí; poťahy na záchodové sedadlá; poťahy na poklapy záchodov; textilné slučky alebo úchytky na záclony a závesy; textilné podložky pod karafy (stolové prestieranie); bavlnené textilie; posteľné prikrývky; tkaniny pre odevný priemysel; textilné uteráky na tvár; plst'; flauš (tkaniny); konopné tkaniny; obrusy (s výnimkou papierových); zamat; vlnená látka (tkanina); textilné etikety na označovanie; textilné (tkaninové) štítky; voskované plátno; biliardové súkno; textilné alebo plastové sprchové závesy; obväzovina, riedke plátno na výrobu syra; poťahy na nábytok; textilné vreckovky; všetky vyššie uvedené tovary pokiaľ sú uvedené v triede 24.

27 - Koberce, koberčeky, rohožky, kúpeľňové koberčeky (rohožky); dverové rohožky; tapety;

vinylové podlahové krytiny; papierové tapety; vinylové tapety; plážové rohože; kobercové podložky; umelé trávniky; protišmykové rohože; textilné tapety; všetky vyššie uvedené tovary pokiaľ sú uvedené v triede 27.

### (540) SAVOR

(731) Kaufland Warenhandel GmbH & Co. KG, Röntelstr. 35, 74172 Neckarsulm, DE;

(740) Brichtová Tatiana, JUDr., Bratislava, SK;

### (210) 960-2013

(220) 31.5.2013

### 10(511) 16, 34, 35, 42

(511) 16 - Baliaci papier; blahoprajné pohľadnice; brožované knihy; brožúry, brožúrky; bublinové obaly z plastických materiálov (na balenie); časopisy (periodiká); etikety s výnimkou textilných; fotografie; grafické zobrazenia; grafiky; kalendáre; kartón; lepenka, katalógy, papierové darčeky, knihy, lepenkové alebo papierové škatule, lepenkové alebo papierové obaly na fľaše, lepenkové platne (papiernický tovar), lepiace pásy na kancelárske účely a použitie v domácnosti, leporelá, mapy, obálky (papiernický tovar), obaly (papiernický tovar), obrazy, papiernický tovar; tlačené periodické a neperiodické publikácie, plagáty, predmety z kartónu; prospekty, pútače z papiera alebo lepenky, reklamné tabule z papiera, kartónu alebo lepenky; grafické reprodukcie, tlačené reklamné materiály, umelecké litografie; umelohmotné fólie na balenie; vrecia z papiera alebo plastických materiálov na balenie. 34 - Cigaretové filtre; cigaretové náustky; cigaretový papier; cigarety; vreckové strojčky na krútenie cigariet; cigary; čističe na fajky; dózy na tabak; držiaky na zápalky; popolníky pre fajčiarov; fajky; fajkové príslušenstvo; dusátka; zapalovače pre fajčiarov; kazety na cigarety; kazety na cigary; krátke cigary; orezávače na cigarové špičky (kutery); stojany na fajky; škatuľka na cigary (udržiujúca vlhkosť); šnupavý tabak; tabak; tabatierky, vrecúška na tabak; zápalkové škatuľky; zápalky; zásobníky s plynom do zapalovačov; žuvací tabak.

35 - Sprostredkovanie obchodu s tovarom, najmä s tovarmi zatriedenými v triedach 16 a 34, reklamná činnosť, maloobchodná a veľkoobchodná činnosť s tabakom, tabakovými výrobkami a príslušenstvom, nealkoholickými nápojmi, potravinami a papiernickým tovarom; organizovanie audiovizuálnych predstavení na komerčné a reklamné účely, organizovanie výstav na komerčné alebo reklamné účely, personálne poradenstvo, pomoc pri riadení obchodnej činnosti, poradenstvo v obchodnej činnosti, poskytovanie obchodných alebo podnikateľských informácií, predvádzanie (služby modeliek) na reklamné účely a podporu predaja, rozširovanie reklamných oznamov, rozširovanie reklamných materiálov zákazníkom (letáky, prospekty, tlačivá, vzorky), spracovanie textov, vydávanie a aktualizovanie reklamných materiálov a zvukovo-obrazových záznamov a periodických a neperiodických publikácií, vydávanie a rozširovanie reklamných textov, vydávanie reklamných alebo náborových textov, obchodné alebo podnikateľské informácie,

komerčné informačné kancelárie, prenájom kancelárskych strojov a zariadení, marketingové štúdie, nábor zamestnancov, obchodný alebo podnikateľský prieskum, obchodný manažment a podnikové poradenstvo, prenájom predajných automatov, predvádzanie tovaru, obchodné sprostredkovanie služieb uvedených v triede 42 tohto zoznamu.

42 - Grafický dizajn; navrhovanie (priemyselný dizajn); navrhovanie obalov; obalový dizajn; odborné poradenstvo týkajúce sa počítačov a príslušenstva k nim; priemyselný dizajn; štúdie technických projektov; projektová činnosť; umelecký dizajn; výskum a vývoj nových výrobkov (pre zákazníkov), prenájom počítačov; servis počítačových programov; počítačové programovanie, poradenské služby v oblasti počítačového hardvéru; poradenské služby v oblasti počítačového softvéru; prenájom počítačového softvéru, tvorba softvéru; návrhy, štruktúrovanie a programovanie či iné vytváranie počítačových programov a počítačových systémov, najmä programového vybavenia internetových, intranetových či iných sieťových serverov, serverových staníc a systémov vrátane ich inštalácie, zavádzania, aktualizácie a údržby; návrhy, štruktúrovanie a programovanie či iné vytváranie báz dát, iných dátových systémov a aplikácií na ich spracovanie vrátane poskytovania prístupu k nim a ich inštalácie, zavádzania, aktualizácie a údržby; návrhy, štruktúrovanie a programovanie či iné vytváranie internetových či intranetových počítačových stránok a nástieniek (webpages a websites) a internetových či intranetových aplikácií vrátane ich inštalácie, zavádzania, aktualizácie a údržby; host'ovanie (poskytovanie voľného priestoru) na internetové či intranetové počítačové stránky a nástienky (webpages a websites) alebo host'ovanie (poskytovanie voľného priestoru) v rámci týchto stránok či nástieniek; host'ovanie (poskytovanie voľného priestoru) na internetové či intranetové aplikácie; prevod (konverzia) počítačových programov, dát či iných údajov v elektronickej podobe z rôznych formátov do iných formátov, prevod (konverzia) dokumentov, dát či iných údajov z fyzických médií na elektronické médiá, aktualizovanie počítačových programov, host'ovanie na počítačových stránkach (webových stránkach), inštalácia počítačových programov, návrh počítačových systémov, obnovovanie počítačových databáz, zhotovovanie kópií počítačových programov, prevod a konverzia počítačových programov a údajov, prieskum v oblasti využitia počítačov, vytváranie a udržiavanie webových stránok pre zákazníkov.

(540)



(731) Trst'an Juraj, Pod Zečákom 26, 064 01 Bratislava, SK;

(740) Belička Ivan, Ing., Banská Bystrica, SK;

(210) 964-2013

(220) 3.6.2013

10(511) 39, 41, 43

(511) 39 - Dovož; osobná doprava; automobilová, autobusová, lodná, vzdušná doprava; sprostredkovanie automobilovej, autobusovej, lodnej, vzdušnej a železničnej dopravy; informácie o doprave a preprave; rezervácia dopravy; organizovanie exkurzií, ciest a výletov; poskytovanie pomoci pri doprave; rezervácia miesteniek; služby v doprave a v preprave; sprevádzanie turistov; sprostredkovanie prepravy, sprostredkovanie prenájmu lodí, vozidiel a iných dopravných prostriedkov; turistické prehliadky; služby pri zaobstarávaní víz; služby poskytované výletnými loďami; služby cestovnej kancelárie patriace do triedy 39.

41 - Informácie o možnostiach rekreácie; informácie o možnostiach rozptýlenia a zábavy; služby v kempingoch so športovým programom; výchovné a zábavné klubové služby; organizovanie a vedenie konferencií, kongresov a seminárov; obveselenie, služby na oddych a rekreáciu; organizovanie a plánovanie večierkov; vydávanie kníh a publikácií; zábava, pobavenie; rezervácia vstupeniek.

43 - Hotelierske služby; reštauračné služby; zaobstarávanie ubytovania a stravovania v hoteloch, penziónoch, turistických táboroch, ubytovaniach na farmách, v sanatóriách a rekreačných zariadeniach; prevádzkovanie kempingov; prenájom turistických stanov; rezervácia hotelov, penziónov, ubytovania a zájazdov; služby cestovnej kancelárie patriace do triedy 43.

(540)



(731) KARTAGO TOURS, a.s., Špitálska 53, 811 01 Bratislava, SK;

(210) 965-2013

(220) 3.6.2013

10(511) 39, 41, 43

(511) 39 - Dovož; osobná doprava; automobilová, autobusová, lodná, vzdušná doprava; sprostredkovanie automobilovej, autobusovej, lodnej, vzdušnej a železničnej dopravy; informácie o doprave a preprave; rezervácia dopravy; organizovanie exkurzií, ciest a výletov; poskytovanie pomoci pri doprave; rezervácia miesteniek; služby v doprave a v preprave; sprevádzanie turistov; sprostredkovanie prepravy, sprostredkovanie prenájmu lodí, vozidiel a iných dopravných prostriedkov; turistické prehliadky; služby pri zaobstarávaní víz; služby poskytované výletnými loďami; služby cestovnej kancelárie patriace do triedy 39.

41 - Informácie o možnostiach rekreácie; informácie o možnostiach rozptýlenia a zábavy; služby v kempingoch so športovým programom; výchovné a zábavné klubové služby; organizovanie a vedenie konferencií, kongresov a seminárov; obveselenie, služby na oddych a rekreáciu; organizovanie a plánovanie večierkov; vydávanie kníh a publikácií; zábava, pobavenie; rezervácia vstupeniek.

43 - Hotelierske služby; reštauračné služby; zaobstarávanie ubytovania a stravovania v hoteloch, penziónoch, turistických táboroch, ubytovaniach na farmách, v sanatóriách a rekreačných zariadeniach; prevádzkovanie kempingov; prenájom turistických stanov; rezervácia hotelov, penziónov, ubytovania a zájazdov; služby cestovnej kancelárie patriace do triedy 43.

(540)



(731) KARTAGO TOURS, a.s., Špitálska 53, 811 01 Bratislava, SK;

(210) 989-2013

(220) 5.6.2013

10(511) 39, 41, 43

(511) 39 - Prenájom prepravných vozidiel; letecká doprava; poskytovanie informácií o cestovaní; poskytovanie informácií o preprave tovaru; poskytovanie informácií o cestovnom; poskytovanie informácií o cestovných poriadkoch; poskytovanie informácií o možnostiach prepravy; kontrola tovaru pred prepravou; organizovanie ciest turistickými kancelármi.

41 - Zábava; služby na oddych a rekreáciu.

43 - Rezervácia prechodného ubytovania pre cestujúcich.

(540)



(731) Cassovia Expres s.r.o., Mlynská 27, 040 01 Košice, SK;

(210) 990-2013

(220) 5.6.2013

(310) 503779

(320) 22.4.2013

(330) CZ

10(511) 16, 38, 41

(511) 16 - Tlačoviny; periodické a neperiodické publikácie; knihy a publikácie s výučbovým aj nevýučbovým zameraním.

38 - Šírenie televíznych programov a spravodajstva, najmä prostredníctvom digitálneho a internetového vysielania; prenos zvuku a obrazu; služby internetových portálov.

41 - Vydavateľské služby (s výnimkou vydávania reklamných alebo náborových textov); výchova; vzdelávanie; organizovanie školení; kultúrne aktivity; spoločenské aktivity v oblasti zábavy.

(540) Deník Dity P.

(731) Pecháčková Dita, Nad Královskou oborou 23, 170 00 Praha, CZ;

(740) Bachratá Magdaléna, Mgr., Bratislava, SK;

(210) 1016-2013

(220) 12.6.2013

10(511) 3, 5, 29, 31, 32, 35

(511) 3 - Kozmetické výrobky patriace do tejto triedy; masážne gély, nie na lekárske účely; gély na nelekárske použitie; voňavkárské výrobky vrátane éterických olejov; vody na vlasy a pleť na kozmetické účely; pracie a bieliace prípravky; čistiace prípravky; detergenty s výnimkou detergentov na použitie vo výrobnom procese a na lekárske účely; leštiace prípravky; mydlá; tekuté mydlá vrátane medicínálnych; aromatické látky do zákuskov (esencie); kozmetické prípravky; sprchové gély; telové šampóny; toaletné prípravky; toaletné vody; kolínske vody; pleťové vody po holení; parfuméria; éterické oleje; esenciálne oleje; kozmetické potreby; kozmetické prípravky do kúpeľa; kúpeľové soli s výnimkou solí na liečebné účely; kozmetické prípravky na pokožku a vlasy; opaľovacie kozmetické prípravky; líčidlá; pleťové mlieka a vody na kozmetické účely; epilačné a depilačné prípravky; šampóny a laky na vlasy; tužidlá na vlasy; balzamy na vlasy, nie na lekárske účely; dezodoranty na osobnú potrebu; kozmetické prípravky pre zvieratá; amoniak na použitie ako čistiaci prostriedok; bieliace soli; čistiace prostriedky pre domácnosť; prípravky na odmasťovanie (pre domácnosť); odľakovače; odstraňovače škvŕn; čistiace prípravky na okná a sklo; pracie prípravky; prípravky na čistenie povrchov; prípravky na čistenie zubov; prípravky na odstraňovanie vodného kameňa pre domácnosť; sóda na pranie; sóda na bielenie; škrob na pranie a bielizeň; tampóny na kozmetické použitie; toaletné prípravky; vata na kozmetické účely; vatové tyčinky na kozmetické účely.

5 - Farmaceutické prípravky; absorpčné tampóny; absorpčná vata; alkohol na liečebné účely; alkaloidy na lekárske účely; analgetiká; anestetiká; antibakteriálne prípravky; chemické antikoncepčné prípravky; antipyretiká; antiseptiká; antiuratiká; liečivé bahno; bakteriálne prípravky na lekárske a zverolekárske účely; balzamy na lekárske účely; aseptická vlna na lekárske účely; bikarbonát sodný na farmaceutické účely; bielkovinová potrava na lekárske účely; bielkovinami obohatené mlieko na lekárske účely; biocídy; prostriedky proti bolestiam hlavy; tyčinky proti bradaviciam; bróm na farmaceutické účely; liečivé byliny; bylinkové čaje na lekárske účely; liečivé čaje na lekárske účely; cigarety (netabakové) na lekárske účely; cukor na lekárske účely; cukrovinky s liečivými prísadami; vonné soli; chemické činidlá na lekárske a zverolekárske účely; čapíky; čistiace prípravky na kontaktné šošovky; prípravky na čistenie vzduchu; dezinfekčné prípravky; deodoranty s výnimkou deodorantov na osobnú potrebu alebo pre zvieratá; diagnostické prípravky na lekárske účely; diietické nápoje a potraviny upravené na liečebné účely; minerálne doplnky potravín; digestíva na farmaceutické účely; drogy na liečebné účely; droždie na farmaceutické účely; prípravky na starostlivosť o ústnu dutinu (na lekárske účely); enzymatické prípravky na lekárske a zverolekárske účely; gáza na obväzovanie; glukóza na lekárske účely; repelenty; hormóny na lekárske

účely; obklady na liečebné účely a náplasti; lekárske prípravky na chudnutie; chemicko-farmaceutické prípravky; chinín na lekárske účely; jódomová tinktúra; gáfor na lekárske účely; hygienické obrúsky; obvazy patriace do tejto triedy; obvinadlá; liečivé prípravky do kúpeľov; prísady do krmív na lekárske účely; prostriedky na kurie oká s výnimkou nožov na ich odstraňovanie; liečivá pre veterinárnu medicínu; lekárničky prenosné plné; leukoplast; minerálne vody a soli na lekárske účely; mlieko pre dojčatá; dietetické nápoje upravené na lekárske účely; potrava pre dojčatá; kapsuly na farmaceutické účely; liečivé korene; terapeutické prípravky na kúpele; laktóza na farmaceutické účely; lecitín na lekárske účely; liečivá na zuby; liečivá pre humánnu medicínu; liečivá na zverolekárske účely; sladké drievko na farmaceutické účely; lieky tekuté; lepidlá na umelé chrupy; tekuté masti na farmaceutické a lekárske účely; semená celé alebo mleté na lekárske účely; farmaceutické prípravky proti lupinám; masti na farmaceutické účely; sušené mlieko pre dojčatá; prípravky proti poteniu nôh patriace do tejto triedy; liečivá posilňujúce nervovú sústavu; vedľajšie produkty spracovania obilnín na lekárske účely; farmaceutické prípravky na starostlivosť o pokožku; pomády na lekárske účely; toniká na lekárske účely; prečisťujúce prípravky na lekárske účely; prehánadlá; sedatíva; séra; sirupy na farmaceutické účely; živočíšne uhlie na farmaceutické účely; prípravky na upokojenie; vakcíny; vata na lekárske účely; vitamínové, multivitamínové a multiminerálne prípravky; stopové prvky vo forme toboliiek, tabliet, dražé a piluliek pre ľudí a zvieratá; posilňujúce a dietetické prípravky na liečebné účely; zdravotnícke a hygienické výrobky patriace do tejto triedy; liečivá; infúzne roztoky na lekárske účely; medicínálne vína a čaje; výrobky z krvi na lekárske účely; baktericídne a fungicídne prípravky patriace do tejto triedy; liečebná kozmetika; potrava na farmaceutické účely; oleje na lekárske účely; tabletky na farmaceutické účely; tekuté lieky; lieky vo forme nápojov; doplnky výživy na lekárske účely; farmaceutické a veterinárne preparáty; sanitárne prípravky na zdravotné účely; liečivá; lieky; farmaceutické produkty na použitie pre ľudí; chemické prípravky a substancie pre farmaceutické účely nie na dezinfekciu a kozmetiku; posilňujúce a dietetické prípravky pre lekárske účely; lekárske infúzie; kultúry mikroorganizmov pre lekárske účely; dietetické substancie upravené na lekárske použitie; potrava pre dojčatá; materiály na obväzovanie patriace do tejto triedy; medicínálne bylinky a rastliny; prípravky založené na medicínálnych bylinkách a rastlinách; lekárske prípravky na dentálnu starostlivosť; lekárske prípravky na leštenie zubov; lekárske prípravky na bielenie zubov; lekárske prípravky na vymývanie ústnej dutiny; lekárske bieliace prípravky.

29 - Bujóny; vývary; prípravky na vývary; držky; klobásky; salámy; párky; mäso; mäsové konzervy; mäsové výťažky; prípravky na výrobu polievok; zeleninové šťavy na varenie; šunka; údeniny; konzervované záhradné bylinky (nie

ako chuťové prísady); zeleninové šaláty; jedlá želatína; nakladaná zelenina; nakladané uhorky; konzervovaná, sušená a zaváraná zelenina a ovocie; konzervované potraviny; arašidy (spracované); bravčová masť; džemy; hrach (konzervovaný); hranolčeky zemiakové; sušené hrozienka; hydina (nie živá); jedlé oleje a tuky; jogurt; konzervy s rybami; konzervy s ovocím a zeleninou; kyslá kapusta; zemiakové lupienky; margarín; marmeláda; maslo; mäsové konzervy; mlieko; mliečne výrobky; mrazené ovocie a zelenina; paštéty; rybie plátky; konzervované ryby; sardinky; langusty (neživé); homáre a krevety (nie živé); mäkkýše (neživé).

31 - Čerstvé ovocie a zelenina; morské živočíchy (živé); živé bezstavovce určené na konzumáciu; slimáky (živé); kôrovce (živé); raky (živé); ryby (živé); úžitkové domáce zvieratá; chované živé zvieratá; haringy; citrusové ovocie; cibuľa čerstvá; čerstvý hrach; čerstvé arašidy; mandle (ovocie); orechy patriace do tejto triedy; semená rastlín; sezam; čerstvý hlávkový šalát; čerstvé šampiňóny; uhorky; čerstvé zemiaky; prírodné kvety; rezané kvety; sušené kvety na ozdabu; vence z prírodných kvetov; kvetinové cibule; klíčky semien na botanické účely; korok (surový); kôra (surovina); kríky; krovie; palmy; palmové listy; sušené rastliny ako dekorácia; rašelina (ako podstielka); ružové kríky; sadenice; stromy; trávniky (prírodné); vianočné stromčeky; záhradné bylinky (čerstvé).

32 - Nealkoholické nápoje; nealkoholické výťažky z ovocia; príchute na výrobu nápojov; sirupy na výrobu nápojov; stolové vody; vody ako nápoje; ovocné šťavy; prášky na prípravu šumivých nápojov; pivo; pivné koktaily.

35 - Sprostredkovanie obchodu s tovarom, najmä s tovarmi zatriedenými v triedach 5; 29; 31 a 32; reklamná činnosť; maloobchodná činnosť s nealkoholickými nápojmi, potravinami a papiernickým tovarom; organizovanie audiovizuálnych predstavení na komerčné a reklamné účely; organizovanie výstav na komerčné alebo reklamné účely; personálne poradenstvo; pomoc pri riadení obchodnej činnosti; poradenstvo v obchodnej činnosti; poskytovanie obchodných alebo podnikateľských informácií; predvádzanie (služby modeliek) na reklamné účely a podporu predaja; rozširovanie reklamných oznamov; rozširovanie reklamných materiálov zákazníkom (letáky; prospekty; tlačivá; vzorky); spracovanie textov; vydávanie a aktualizovanie reklamných materiálov a reklamných zvukovo-obrazových záznamov a reklamných periodických a neperiodických publikácií; vydávanie a rozširovanie reklamných textov; vydávanie reklamných alebo náborových textov; obchodné alebo podnikateľské informácie; komerčné informačné kancelárie; prenájom kancelárskych strojov a zariadení; marketingové štúdie; nábor zamestnancov; obchodný alebo podnikateľský prieskum; obchodný manažment a podnikové poradenstvo; prenájom predajných automatov; predvádzanie tovaru; obchodné sprostredkovanie služieb uvedených v triede 35 tohto zoznamu.

(540)



- (591) biela, žltá, modrá  
 (731) Zelieska Marián, Jedľová 863/25, 960 01 Zvolen, SK;  
 (740) Belička Ivan, Ing., Banská Bystrica, SK;

**(210) 1034-2013**

(220) 14.6.2013

**10(511) 16, 35, 41**

(511) 16 - Baliaci papier; blahoprajné pohľadnice; brožované knihy; brožúry, brožúrky; bublinové obaly z plastických materiálov (na balenie); časopisy (periodiká); etikety s výnimkou textilných; fotografie; grafické zobrazenie; grafiky; kalendáre; kartón; lepenka; papierové kávové filtre; knihy; lepenkové alebo papierové škatule; lepenkové alebo papierové obaly na fľaše; lepenkové platne (papiernický tovar); lepiace pásy na kancelárske účely a použitie v domácnosti; leporelá; mapy; obálky (papiernický tovar); obaly (papiernický tovar); obrazy; papiernický tovar patriaci do tejto triedy; tlačené periodické a neperiodické publikácie; plagáty; predmety z kartónu; prospekty, pútače z papiera alebo lepenky; reklamné tabule z papiera, kartónu alebo lepenky; grafické reprodukcie; tlačené reklamné materiály; umelohmotné fólie na balenie; vrecia a vrecká z papiera alebo plastických materiálov na balenie.

35 - Maloobchodné služby týkajúce sa nahraných a nenahraných nosičov zvukových a zvukovo-obrazových záznamov; marketingové štúdie; obchodný alebo podnikateľský prieskum; organizovanie audiovizuálnych predstavení na komerčné a reklamné účely; organizovanie výstav na komerčné alebo reklamné účely; pomoc pri riadení obchodnej činnosti; poradenstvo v obchodnej činnosti; poskytovanie obchodných alebo podnikateľských informácií; organizovanie spoločenských podujatí na reklamné a komerčné účely; predvádzanie (služby modeliek) na reklamné účely a podporu predaja; prenájom reklamných materiálov; reklama; reklamné agentúry; rozširovanie reklamných materiálov zákazníkom (letáky, prospekty, tlačivá, vzorky); sprostredkovanie obchodu s tovarom; sprostredkovanie uvedených služieb; televízna reklama; vydávanie a aktualizovanie reklamných materiálov a zvukovo-obrazových záznamov a periodických a neperiodických publikácií na komerčné účely; vydávanie a rozširovanie reklamných textov; vydávanie reklamných alebo náborových textov, zásielkové reklamné služby; zbieranie údajov do počítačových databáz; zoradovanie údajov v počítačových databázach; obchodné sprostredkovanie kultúrnych a spoločenských podujatí; obchodné sprostredkovanie premietania filmov; obchodné sprostredkovanie služieb cestovných kancelárií patriacich do triedy 41.

41 - Usporiadávanie koncertných, filmových, divadelných a iných hudobných a tanečných produkcií na kultúrne a zábavné účely; organizovanie audiovizuálnych predstavení na kultúrne a zábavné účely; vydávanie a aktualizovanie zvukovo-obrazových záznamov; požičiavanie nahraných nosičov zvukových a zvukovo-obrazových záznamov; organizovanie vedomostných alebo zábavných súťaží; organizovanie kurzov, výcvikov a školení (manažérske služby); prenájom hudobných nástrojov a hudobnej aparatúry; zverejňovanie textov, okrem reklamných; vydávanie textov s výnimkou reklamných alebo náborových; vydávanie časopisov, katalógov, novín a iných periodických publikácií; tvorba, požičiavanie, distribúcia videofilmov; prevádzkovanie kinosál; prevádzkovanie zábavných klubov; organizačné zabezpečenie výstav; prenájom videopások; rozmnožovanie nahraných nosičov zvukových a zvukovo-obrazových záznamov; informácie o možnostiach rekreácie, rozptýlenia a zábavy; zverejňovanie a vydávanie kníh, revue a magazínov, časopisov periodických a neperiodických publikácií s výnimkou reklamných; umelecké módné agentúry; fotografická reportáž; fotografovanie; organizovanie a plánovanie večierok; organizovanie a vedenie kolokvií; organizovanie a vedenie konferencií; organizovanie a vedenie kongresov; organizovanie a vedenie seminárov; organizovanie a vedenie sympózií.

(540)



- (591) biela, čierna, žltá  
 (731) Kúpele Trenčianske Teplice, a. s., T. G. Masaryka 21, 914 51 Trenčianske Teplice, SK;  
 (740) Belička Ivan, Ing., Banská Bystrica, SK;

**(210) 1066-2013**

(220) 20.6.2013

**10(511) 9, 35, 38, 39, 41**

(511) 9 - Digitálna hudba (s možnosťou stiahnutia) poskytovaná z internetu; digitálne filmy (s možnosťou stiahnutia) poskytované z internetu; prístroje na záznam, prevod a reprodukciu zvuku a obrazu; filmové a televízne prístroje; zariadenia na úpravu zvuku a obrazu; prístroje digitálnej, káblovej a internetovej televízie; fotografické a optické prístroje; telekomunikačné prístroje; satelitné prístroje; hudobné prístroje, a to reproduktory a zosilňovače zvuku; prístroje na vedenie, výrobu, prepínanie, premenu, akumuláciu, reguláciu alebo riadenie elektrického prúdu; zariadenia na vysielanie, kódovanie a dekódovanie signálov; prístroje na spracovanie informácií; počítače; počítačové programy; elektronické noviny a časopisy (stiahnuté z telekomunikačnej siete); elektronické tlačoviny (stiahnuté z telekomunikačnej siete) so zameraním na oblasť filmu, televízie, hudby, kultúry a zábavy; nahraté elektronické pamäťové zariadenia (s obsahom filmov

a hudby); nenahraté elektronické pamäťové zariadenia; elektronické a magnetické nosiče audiovizuálnych záznamov.

35 - Odborné podnikateľské poradenstvo; poradenstvo v obchodnej činnosti; ekonomické poradenstvo v obchodnej činnosti; vzťahy s verejnosťou (public relations); reklamné, marketingové a inzertné služby najmä v oblasti zábavy, umenia, televízie a filmu; televízna, rozhlasová a internetová reklama; distribúcia tovaru na reklamné účely; automatizované spracovanie údajov; obchodné zastúpenie podnikateľských subjektov; maloobchodné a veľkoobchodné služby s audiovizuálnymi nahrávkami (najmä s filmami) a s audionahrávkami (najmä s hudbou) prostredníctvom internetu; obchodné sprostredkovanie služieb uvedených v triedach 35, 38 a 41 tohto zoznamu; obchodné sprostredkovanie služieb v oblasti kultúry a zábavy; organizovanie filmových a hudobných veľtrhov.

38 - Televízne a rozhlasové vysielanie; vysielanie digitálnej, káblovej alebo internetovej televízie alebo rozhlasu; prenos informácií, údajov a správ prostredníctvom telekomunikačných sietí (telekomunikačná služba); počítačová digitálna komunikácia; elektronická pošta; elektronické zasielanie elektronických novín a časopisov (telekomunikačná služba); prenájom vysielacieho času; prenájom elektronického komunikačného priestoru.

39 - Doprava; skladovanie a balenie výrobkov; doručovanie tlače a nosičov audiovizuálnych záznamov; zasielateľské služby poskytované prostredníctvom zásielkového veľkoobchodu.

41 - Vydavateľské služby (s výnimkou vydávania reklamných alebo náborových textov); elektronická edičná činnosť v malom (DTP služby); produkcia filmov a hudby (s výnimkou produkcie reklamných filmov a reklamnej hudby); kultúrna, výchovná a zábavná činnosť; spoločenská činnosť v oblasti zábavy, kultúry a športu; služby televíznych štúdií; služby nahrávacích štúdií; dabing; filmový strih (kinematografia); tvorba rozhlasových, televíznych a filmových programov; organizovanie zábavných, súťažných, športových, kultúrnych a spoločenských podujatí (s výnimkou podujatí na reklamné účely); organizovanie filmových a hudobných podujatí a festivalov; služby filmových a hudobných klubov pre divákov a deti; požičkovanie a prenájom nosičov audiovizuálnych záznamov; služby umeleckej agentúry patriace do tejto triedy.

#### (540) **FILM POPULAR**

(731) Československá filmová spoločnosť, s.r.o., Václavské nám. 831/21, 113 60 Praha, CZ;

(740) Máčajová Mária, Ing., Nitra, SK;

(210) 1067-2013

(220) 20.6.2013

10(511) 9, 35, 38, 39, 41

(511) 9 - Digitálna hudba (s možnosťou stiahnutia) poskytovaná z internetu; digitálne filmy (s možnosťou stiahnutia) poskytované z internetu; prístroje na záznam, prevod a reprodukciu zvuku a obrazu; filmové a televízne prístroje; zariade-

nia na úpravu zvuku a obrazu; prístroje digitálnej, káblovej a internetovej televízie; fotografické a optické prístroje; telekomunikačné prístroje; satelitné prístroje; hudobné prístroje, a to reproduktory a zosilňovače zvuku; prístroje na vedenie, výrobu, prepínanie, premenu, akumuláciu, reguláciu alebo riadenie elektrického prúdu; zariadenia na vysielanie, kódovanie a dekódovanie signálov; prístroje na spracovanie informácií; počítače; počítačové programy; elektronické noviny a časopisy (stiahnuté z telekomunikačnej siete); elektronické tlačoviny (stiahnuté z telekomunikačnej siete) so zameraním na oblasť filmu, televízie, hudby, kultúry a zábavy; nahraté elektronické pamäťové zariadenia (s obsahom filmov a hudby); nenahraté elektronické pamäťové zariadenia; elektronické a magnetické nosiče audiovizuálnych záznamov.

35 - Odborné podnikateľské poradenstvo; poradenstvo v obchodnej činnosti; ekonomické poradenstvo v obchodnej činnosti; vzťahy s verejnosťou (public relations); reklamné, marketingové a inzertné služby najmä v oblasti zábavy, umenia, televízie a filmu; televízna, rozhlasová a internetová reklama; distribúcia tovaru na reklamné účely; automatizované spracovanie údajov; obchodné zastúpenie podnikateľských subjektov; maloobchodné a veľkoobchodné služby s audiovizuálnymi nahrávkami (najmä s filmami) a s audionahrávkami (najmä s hudbou) prostredníctvom internetu; obchodné sprostredkovanie služieb uvedených v triedach 35, 38 a 41 tohto zoznamu; obchodné sprostredkovanie služieb v oblasti kultúry a zábavy; organizovanie filmových a hudobných veľtrhov.

38 - Televízne a rozhlasové vysielanie; vysielanie digitálnej, káblovej alebo internetovej televízie alebo rozhlasu; prenos informácií, údajov a správ prostredníctvom telekomunikačných sietí (telekomunikačná služba); počítačová digitálna komunikácia; elektronická pošta; elektronické zasielanie elektronických novín a časopisov (telekomunikačná služba); prenájom vysielacieho času; prenájom elektronického komunikačného priestoru.

39 - Doprava; skladovanie a balenie výrobkov; doručovanie tlače a nosičov audiovizuálnych záznamov; zasielateľské služby poskytované prostredníctvom zásielkového veľkoobchodu.

41 - Vydavateľské služby (s výnimkou vydávania reklamných alebo náborových textov); elektronická edičná činnosť v malom (DTP služby); produkcia filmov a hudby (s výnimkou produkcie reklamných filmov a reklamnej hudby); kultúrna, výchovná a zábavná činnosť; spoločenská činnosť v oblasti zábavy, kultúry a športu; služby televíznych štúdií; služby nahrávacích štúdií; dabing; filmový strih (kinematografia); tvorba rozhlasových, televíznych a filmových programov; organizovanie zábavných, súťažných, športových, kultúrnych a spoločenských podujatí (s výnimkou podujatí na reklamné účely); organizovanie filmových a hudobných podujatí a festivalov; služby filmových a hudobných klubov pre divákov a deti; požičkovanie a prenájom nosičov audiovizuálnych záznamov; služby umeleckej agentúry patriace do tejto triedy.



(540)



- (591) sivá, červená, biela  
 (731) Československá filmová spoločnosť, s.r.o., Václavské nám. 831/21, 113 60 Praha, CZ;  
 (740) Máčajová Mária, Ing., Nitra, SK;

**(210) 1081-2013**

(220) 21.6.2013

**10(511) 16, 21, 29, 30, 32, 33, 39, 43**

(511) 16 - Papier, lepenka a výrobky z týchto materiálov, ktoré nie sú zahrnuté v iných triedach; tlačiarenské výrobky; knihárske potreby; fotografie; papiernický tovar a písacie potreby; lepidlá na kancelárske účely alebo pre domácnosť; potreby pre umelcov; maliarske štetce; písacie stroje a kancelárske potreby okrem nábytku; učebné a vyučovacie pomôcky okrem prístrojov; plastové obaly, ktoré nie sú zahrnuté v iných triedach; tlačiarenské typy; štočky; blahoprajné pohľadnice; brožované knihy; brožúry; ceruzky; etikety s výnimkou textilných; plastové fólie na balenie; fólie z regenerovanej celulózy na balenie; formuláre (tlačoviny); háčky papiera; kalendáre; katalógy; papierové kornúty; letáky; listový papier; papierové alebo plastové vrecká a tašky na balenie; perá; pohľadnice; príručky; prospekty; tlačené publikácie; papierové servítky; papierové zástavy; oznámenia (papiernický tovar); lístky; mapy; nálepky na kancelárske použitie alebo pre domácnosť; nálepky, lepiace štítky; samolepky pre domácnosť a na kancelárske účely; štítky (papierové nálepky); vrecká z papiera alebo plastických materiálov; hudobné blahoželania (pohľadnice); obtačky; výrobky z kartónu, lepenky; bublinové obaly; lepenkové alebo papierové škatule; baliaci papier; lepenkové alebo papierové obaly na fľaše; umelohmotné fólie na balenie; obrúsky (papierové prestieranie); papierové obrusy; papierové prikrývky na stôl; stolové prestieranie z papiera; papierové obrúsky, utierky; papierové podložky pod poháre; podložky na pivo poháre; papierové podbradníky; plagáty; pútače z papiera alebo lepenky; reklamné tabule z papiera, kartónu alebo z lepenky; papierové vlajky.

21 - Domáce a kuchynské potreby a nádoby; hrebene a spongie; kefy, štetky a štetce okrem maliarskych; materiály na výrobu kief; čistiace potreby; oceľová vlna a drôtenky; surové sklo alebo sklo ako polotovar okrem skla pre stavebníctvo; výrobky zo skla, porcelánu a keramiky, ktoré nie sú zahrnuté v iných triedach; cukorničky s výnimkou cukorničiek z drahých kovov; čajové súpravy s výnimkou súprav z drahých kovov; kávové súpravy s výnimkou súprav z drahých kovov; džbány s výnimkou džbánov z drahých kovov; hrnčeky; hrnčiarstvo; kanvice na kávu s výnimkou elektrických a kanvic z drahých kovov; koreníčky; krčahy s výnimkou krčahov z drahých kovov; kuchynský riad s výnimkou riadu z drahých kovov; misky; misy; pivo poháre; podnosy s výnimkou podnosov z drahých

kovov; poháre; poháriky s výnimkou pohárikov z drahých kovov; soľničky s výnimkou soľničiek z drahých kovov; stojany na vajička; šejkre; taniere s výnimkou tanierov z drahých kovov; papierové taniere; termosky najedlo; príchytky na obrúsky okrem príchytiek z drahých kovov.

29 - Mäso, ryby, hydina a zverina; mäsové výťažky; konzervované, mrazené, sušené a varené ovocie a zelenina; ovocné rôsoly, husté zaváraniny, kompóty; vajcia; mlieko a mliečne výrobky; jedlé oleje a tuky; konzervované mäso; bravčové mäso; hydina; divina; mäsové šťavy (omáčky); držky; údeniny; slanina; šunka; klobásy, salámy, párky; pečevná paštéta; huspenina; krvná tlačienka; krvavica; kôrovce (s výnimkou živých); krevety nie živé; mäkkýše (neživé); mušle jedlé (nie živé); rybie plátky; potraviny z rýb; konzervované ryby; potravinárske výrobky z rýb; ryby s výnimkou živých; tuniaky; ančovičky (sardely); haringy; polievky; prípravky na výrobu polievok; bujóny, vývary; prípravky na bujóny, vývary; bujónové koncentráty; zeleninové polievky; konzervovaná zelenina; sušená zelenina; varená zelenina; zelenina v štiplavom náleve; konzervovaná cibuľa; konzervovaná fazuľa; konzervovaný hrach; konzervovaná šošovica; konzervované šampiňóny; konzervované olivy; konzervované záhradné bylinky; zemiakové hranolčeky; krokety; zemiakové lupienky; nakladaná zelenina; nakladané uhorky; kyslá kapusta; zeleninové šťavy na varenie; paradajková šťava na varenie; paradajkový pretlak; sójové bôby konzervované ako potrava; zeleninové šaláty; ovocné šaláty; ovocná dreň; mrazené ovocie; ovocie (kompóty); ovocie naložené v alkohole; džemy; marmeláda; plátky sušeného ovocia; kandizované ovocie; hrozienka; zázvorový džem; mliečne výrobky; mliečne nápoje s vysokým obsahom mlieka; smotana; šľahačka; bryndza; syry; tofu; margarín; maslo; jedlý olivový olej; jedlý repkový olej; jedlý slnečnicový olej; nasolené potraviny; mlieko ako nápoj.

30 - Káva, čaj, kakao a kávové náhradky; ryža; tapioka a ságo; múka a obilninové výrobky; chlieb, pekárske a cukrárske výrobky; zmrzliny; cukor, med, melasový sirup; kvasnice, prášky do pečiva; soľ; horčica; ocot, omáčky (chuťové príklady); koreniny; konzumný ľad; ovsená múka; vyrážková pšeničná múka; sójová múka; kukuričná múka; potravinárska múka; krupica; pizový prášok; prášok do pečiva; droždie do cesta; chuťové príklady; aromatické prípravky do potravín; príchute (arómy); príchute do koláčov a zákuskov s výnimkou éterických olejov; cestá; cestá na pizzu; cestá na koláče; lístkové cesto; maslové, tukové cesto; nekysnutý chlieb; jemné pečivo; pečivo; sladké žemle; sendviče; oblačky; palacinky; perníky, medovníky; sušienky, sucháre, keksy, biskvity; zákusky, koláče; koláče s plnkou; torty; pizza; plnená pizza s posypom; múčne potraviny; výrobky z múky; pirohy; pirožky s mäsom; sendviče; kuskus; cestoviny; plnené cestoviny; halušky, lokše; slíže; rezance; špagety; makaróny; zvitky; cukríky; cukrovinky; čokoláda; čokoládové nápoje; kakaové nápoje; čokoládové nápoje; mliečne čokoládové nápoje; mliečne kakaové nápoje; kávové nápoje; mliečne kávové nápoje; príklady do nápojov iné ako

esencie; kávové príchute; kávovinové náhradky; korenie; horčicová múčka; kapary; kečup; paradajková omáčka; rajčinová šťava; majonéza; marináda (chuťové prísady); šalátové dresingy; šalátové zálievky; šťavy s výnimkou dresingov; lupienky, vločky (obilninové); kukuričné vločky; pražená kukurica; kukuričné pukance; ovsené vločky; výrobky z obilnín; zmrzlinové poháre; zmrzlinové prášky; puding; ľad (prírodný alebo umelý); ľad na osvieženie.

32 - Pivo; minerálne a sýtené vody a iné nealkoholické nápoje; ovocné nápoje a ovocné šťavy; sirupy a iné prípravky na výrobu nápojov; stolové vody; sóda; svätkové nápoje; zeleninové šťavy ako nápoje; zázvorové pivo.

33 - Alkoholické nápoje s výnimkou piva; aperitívy; brandy, vínovica; destilované nápoje; digestíva (likéry, pálenky); džin; griotka; alkoholické koktaily; liehoviny; likéry; medovina; víno; vodnár (víno).

39 - Preprava; balenie a skladovanie tovaru; organizovanie ciest; doručovanie tovarov; distribúcia tovaru; služby v oblasti zásobovania potravinárskymi výrobkami (doprava).

43 - Stravovacie služby; bary; bufety; jedálne a závodné jedálne; kaviarne; reštaurácie (jedálne); samoobslužné reštaurácie; poskytovanie služieb v oblasti poskytovania jedál objednaných prostredníctvom interaktívnych komunikačných sietí; prenájom prístrojov na varenie a pečenie.

#### (540) **STRONG HOUSE**

(731) PIZZA PAZZA s. r. o., Lazaretská 19, 811 08 Bratislava, SK;

(740) Brichtová Tatiana, JUDr., Bratislava, SK;

(210) **1090-2013**

(220) 25.6.2013

**10(511) 21, 24, 25**

(511) 21 - Čistiace potreby.

24 - Textilie a textilné výrobky, ktoré nie sú zahrnuté v iných triedach, posteľná bielizeň, obrusy.  
25 - Odevy.

#### (540) **Micro-Clean**

(731) Šurina Ján, Jána Milca 742/29, 010 01 Žilina, SK;

(210) **1123-2013**

(220) 1.7.2013

**10(511) 3, 16, 35**

(511) 3 - Toaletné mydlá; tekuté mydlá; krémové mydlá na umývanie; mydlá v gélovej podobe; mydlá na osobnú starostlivosť; mydlá na ruky; mydielka; dezinfekčné mydlá; mydlá s antibakteriálnymi účinkami; mydlá s protipotivými účinkami; mydlá proti poteniu nôh; mydlá na holenie; medicínske mydlá; sprchové mydlá; parfumované mydlá; parfumované utierky; papierové utierky na ruky napustené kozmetickými prípravkami; papierové utierky na ruky napustené čistiacimi prípravkami; obrúsky napustené kozmetickými pleťovým vodami; kozmetické prípravky určené na starostlivosť o pleť; napustené utierky na kozmetické účely; prípravky na osobnú hygienu alebo dezodoráciu; prípravky na odstraňovanie líčidiel; toaletné prípravky; kozmetické potreby; tuky na kozmetické účely; tkaniny impregnova-

né čistiacimi prípravkami na čistenie; mydlové čistiace prostriedky; saponáty na použitie v domácnosti; balzamy, nie na lekárske účely; šampóny; kozmetické prípravky do kúpeľa; sanitárne prípravky; tekuté pracie prostriedky; prípravky na čistenie za sucha; prípravky na odstraňovanie farby; prípravky na odstránenie laku; čistiace prípravky na toaletné účely; čistiace mlieka na toaletné účely; kozmetické krémy; oleje do parfumov a vôní; oleje na čistenie; oleje na kozmetické účely; prípravky na čistenie povrchov; čistiace gély; čistiace tekutiny; čistiace krémy; čistiace prípravky v podobe peny; emulzifikačné čistiace rozpúšťadlá; výťažky z kvetov (parfuméria); parfumovaná voda; vata na kozmetické účely; vatové tyčinky na kozmetické účely; tampóny z vaty na kozmetické použitie; odmasťovacie prípravky s výnimkou prípravkov na použitie vo výrobnom procese; terpentín (odmasťovací prípravok); vazelína na kozmetické účely; detergenty okrem detergentov používaných vo výrobe a na lekárske účely; bieliace prípravky a pracie prostriedky; prípravky na čistenie, leštenie, odmasťovanie a brúsenie; voňavkárské výrobky, éterické oleje, kozmetické prípravky, vlasové vodičky; prípravky na čistenie zubov.

16 - Toaletný papier; papierové toaletné utierky; papierové obrúsky; papierové vreckovky; papierové servítky; papierové utierky; papierové utierky na tvár; odličovacie papierové obrúsky; papierové podbradníky; drevitý papier; parafínový papier; priesvitný papier (pauzovací); filtračný materiál (papier); gumičky (kancelárska potreba); lepenkové alebo papierové škatule; lepiace pásy na kancelárske účely alebo pre domácnosť; nálepky na kancelárske použitie alebo pre domácnosť; letáky; plagáty; pútače z papiera alebo lepenky; reklamné tabule z papiera, kartónu alebo lepenky; vrecká na varenie do mikrovlnnej rúry; baliace plastové fólie; paletizačné priľnavé plastové fólie; baliaci papier; plastové bublinové fólie (na balenie); papierové alebo plastové vrecká a tašky na balenie; tuby z kartónu; obchodné letáky a prospekty tlačené na papierových nosičoch; tlačené katalógy; databázy na papierových nosičoch; tlačené zľavové kupóny, spotrebiteľské kupóny a darčekové kupóny; tlačené poukážky a karty na zľavy (s výnimkou kódovaných alebo magnetických); papierové propagačné materiály; etikety s výnimkou textilných; papier, lepenka a výrobky z týchto materiálov, ktoré nie sú zahrnuté v iných triedach; tlačiarenské výrobky; knihárske potreby; fotografie (tlačoviny); papiernický tovar a písacie potreby; lepidlá na kancelárske účely alebo pre domácnosť; potreby pre umelcov; maliarske štetce; písacie stroje a kancelárske potreby okrem nábytku; učebné a vyučovacie pomôcky okrem prístrojov; plastové obaly, ktoré nie sú zahrnuté v iných triedach; tlačiarenské typy; štočky.

35 - Maloobchodné a veľkoobchodné služby s kozmetickými prípravkami a toaletnými potrebami, najmä s tekutými, gélovými a tuhými mydlami, vlhčenými kozmetickými utierkami, toaletným papierom, papierovými obrúskami a servítkami; maloobchodné a veľkoobchodné služby s tovarmi uvedenými v triedach 3 a 16 tohto zoznamu;

zhromažďovanie (okrem dopravy) rôzneho tovaru, najmä vyššie uvedeného tovaru pre tretie osoby umožňujúce spotrebiteľom, aby si prezreli a zakúpili tovar prostredníctvom katalógov, korešpondenčného (zásielkového) predaja, prostredníctvom internetu, teleshopingu alebo prostredníctvom iných komunikačných médií; reklama; reklamné služby; online reklama na počítačovej komunikačnej sieti; vydávanie a aktualizovanie reklamných alebo náborových materiálov; rozširovanie reklamných materiálov zákazníkom (letáky, prospekty, tlačoviny); rozširovanie vzoriek tovarov na reklamné účely; marketing; marketingové štúdie; organizovanie výstav na reklamné a obchodné účely; podpora predaja pre tretie osoby; organizovanie reklamných a obchodných predvážacích akcií na propagáciu výrobkov a služieb; odborné obchodné alebo podnikateľské poradenstvo; obchodné odhady; služby porovnávania cien; obchodná administratíva; kancelárske práce; administratívne spracovanie obchodných objednávok; kompilácia matematických alebo štatistických údajov; grafická úprava tlačovín na reklamné účely; vyhládávanie informácií v počítačových súboroch (pre zákazníkov); zbieranie a zoradovanie údajov do počítačových databáz; prieskum trhu; prieskum verejnej mienky; analýzy nákladov; fakturácia; fotokopírovacie služby; obchodné informácie a rady spotrebiteľom; poskytovanie rád a informácií o uvedených službách prostredníctvom komunikačných médií, elektronickej pošty, SMS, počítačových sietí a internetu alebo verbálne.

(540)



(731) CLEANEX GROUP s.r.o., Priemyselná 5, 915 01 Nové Mesto nad Váhom, SK;

(740) Porubčan Róbert, Ing., Ivanka pri Dunaji, SK;

(210) 1144-2013

(220) 4.7.2013

10(511) 9, 35, 36, 38, 41, 42, 45

(511) 9 - Elektrické cievky; urýchľovače častíc; odrazové disky na odevy na zabránenie dopravným nehodám; osobné ochranné prostriedky proti nehodám; ochranné odevy proti úrazom, proti rádioaktívnej kontaminácii a protipožiarne ochranné odevy; elektrické batérie do automobilov; akumulátorové banky; akumulátorové skrine; acidometre na batérie; hydrometre, vodomery; platne do akumulátorov; výstražné píšťalky; zvukové signálne zariadenia; zvukovody, akustické linky; disky zvukových nahrávok; akustické rúry; aktinometre; sčítacie stroje; vzduchomery; zväčšovacie prístroje (fotografia); elektrodynamické zariadenia na diaľkové riadenie železničných uzlov; magnety; elektromagnetické cievky; prístroje na rozbor vzduchu; poplašné zariadenia; liehomery, liehové manometre; ali-dády (zememeračstvo); zariadenia na rozbor potraviny; elektrické zariadenia na diaľkové zapalovanie; batérie do svietidiel; výtškomery; ochran-

né azbestové rukavice; azbestové odevy na ochranu proti ohňu; ampérmetre; zosilňovače; zosilňovacie elektrónky; anemometre, vetromery; kalibračné krúžky; hasiace prístroje; anódy; anódové batérie; antény; okuliare proti oslneniu; clony proti oslepeniu; odrušovače (elektrotechnika); transformátory (elektrotechnika); apertometre; stroje na počítanie a triedenie peňazí; skriňové rozvádzače (elektrina); geodetické nástroje; zememeračské reťaze; astrofotografické objektívy; thermionické elektrónky; audiovizuálna technika na výučbu; hracie hudobné automaty uvádzané do činnosti vhadnutím mince; mechanizmy na mincové zariadenia; mechanizmy turniketov; posuvné meradlo, kaliber; komparátory; požiarne signalizačné zariadenie; automatické zariadenia signalizujúce nízky tlak v pneumatikách; ochranné kombinézy pre letcov; elektrické signalizačné zvončeky; pruhy pre prútkárov; záchranné člny; váhy; meteorologické balóny; demagnetizačné zariadenia na magnetické pásky; magnetofóny; magnetické pásky; barometre; stroje na váženie; mostové váhy; požiarne palice; nabíjacie agregáty elektrických batérií; betatrony (urýchľovače elektrónov); automaty na lístky; skrinky, škatule na reproduktory; slnečné clony (optika); koncovky (elektrotechnika); tlakomery na ventily; galvanometre; tlačidlá zvončekov; odbočnice, odbočné skrinky (elektrotechnika); gramofónové prenosky; vodováhy; kancelárske dierovacie stroje; plášte elektrických káblov; rámčeky na diapozitívy; počítačové dosky; počítačové (logaritmicke) pravítka; počítačové stroje; posuvné meradlá; nástroje na meranie obrysov; planografické prístroje; kamery; kapilárne rúrky; nosiče zvukových nahrávok; ochranné prilby; dýchacie prístroje (respirátory) s výnimkou respirátorov na umelé dýchanie; zväčškové prilby; prístroje na kontrolu tepla; fotokomory; nástroje na kontrolu kotlov, teplárenských pecí; elektricky vyhrievané ponožky; sušičky na fotografie; strihacie zariadenia na filmy; polygrafické obvody; blikavé svetlá; signalizačné (návestné) zvonce a zvony; kazety na mikroskopové sklíčka; elektrické kolektory; elektrické zariadenia na diaľkové ovládanie priemyselných operácií; rozvodné skrine, spínacie skrine (elektrina); komutátory; námorné kompas; okuliare; tkáčske lupy; krokomery; počítačové; metronómy; elektrické kondenzátory; elektrické vodiče; elektroinštalačné rúry; spínače; konektory (elektrotechnický materiál); spojovacie skrinky (elektrotechnika); zapojovacie tabule; elektrické kontakty; prístroje na kontrolu poštových známok; elektrické kontrolné a regulačné prístroje; elektrické monitorovacie prístroje; tachometre dopravných prostriedkov; elektrické meniče; fotografické, elektrostatické alebo termické fotokopírovacie stroje; šnúrky na okuliare; krivule, retorty; stojany s kruhovým upínaním; korekčné šošovky; objektívy (optika); kozmografické nástroje; potápačské kombinézy; elektrické prístroje na komutáciu; vypínače; obmedzovače (elektrotechnika); zástrčky, zásuvky (elektrické kontakty); prúdové usmerňovače; radič článkov (elektrotechnika); krajčírske metre; laboratórne téglíky; prístroje na meranie hrúbky kože; cyklotrony; detektory na zisťovanie falošných min-

cí; spúšte uzávierok (fotografia); hustomery; kreslené filmy; laboratórne podnosy; detektory kovov na priemyselné alebo vojenské účely; sonáre, ultrazvukové lokátory; detektory; uzávierky (fotografia); akustické membrány; adjustačné prístroje na diapozitívy; fotoaparáty; diapozitívy; premietacie prístroje na diapozitívy; diaľkomery; diktovacie stroje; difrakčné zariadenia; reproduktory, amplióny; prerušovače; gramofóny; mikroskopy; zariadenia na meranie vzdialeností; telemetre, optické diaľkomery; rozvodné panely (elektrina); rozvodné pulty (elektrina); kompas; mierky; meracie prístroje; dynamometer; ukazovatele hladiny vody; záchranné a požiarné rebríky; fotografické blesky; telefónne slúchadlá; fluorescenčné štíty; premietacie plátna; chrániče tváre so štítom (ochranné pracovné prostriedky); odkvapkávače na fotografické účely; indikátory straty elektrickej energie; elektrické meracie zariadenia; elektrické káble; tvárnicové vedenie (elektrina); riadiace panely (elektrina); galvanické články; spojky elektrického vedenia; elektrické spojky; elektrické relé; sklo pokryté elektrickými vodičmi; elektrolyzéry; vysielacie elektronických signálov; vysielacie zariadenia (telekomunikácie); prístroje na čistenie zvukových diskov; pásky na záznam zvuku; tachometre vozidiel udávajúce vzdialenosť; cievky (fotografia); mechanické značky; epidiaskopy; skúmavky; vážiace prístroje; termostaty; ergometre; stroje a zariadenia na skúšanie materiálu; ovoskopy; meradlá; merače hladiny benzínu; iskry (zachytávače), lapače iskier; špeciálne puzdrá na fotografické aparáty; puzdrá na cvikre; skúšobné prístroje s výnimkou prístrojov na lekárske účely; refraktometre; expozimetre; fakturovacie stroje; prístroje na kvasenie (laboratórne prístroje); bezpečnostné zariadenia pre železničnú dopravu; elektrické drôty; magnetické cylindrické vrstvy; olovká; olovnice; ochranné siete proti nehodám; ochranné bezpečnostné siete; záchranné plachty; rezacie prístroje na film; filtre na dýchacie masky; fotografické filtre; nabíjačky batérií; vysokofrekvenčné prístroje; merače kmitočtu; poistky; rádiá; kryštálové detektory; ochranné rukavice; potápačské rukavice; ochranné rukavice proti rtg. lúčom na priemyselné účely; prístroje na rozbor plynu; plynometry; zememeračské prístroje a nástroje; výtyčky (meračské laty); sušičky na fotografické snímky (pozitívy); leštiace zariadenia na leštenie fotografií; pravítka; odmerky zo skla; rastre na výrobu štočkov; mriežky pre elektrické akumulátory; ochranné oblečenie proti ohňu; audio- a video prijímače; heliografické prístroje; hologramy; vlhkomery, hygromery; značkovacie vlákna na elektrické drôty; identifikačné puzdrá na elektrické drôty; záchranné zariadenia; hubice požiarnych hadíc; požiarnické autá; požiarnické čerpadlá; sklonometry; taxametre; kvantomery; vákuové manometre; rýchlomery, tachometre; induktory (elektrina); indukty (elektrina); zariadenia na spracovanie údajov; zrkadlá na kontrolovanie práce; zariadenia na vnútorné spojenie; nosiče tmavých platní (fotografia); inventory (elektrotechnika); ionizačné prístroje s výnimkou prístrojov na ionizáciu vzduchu alebo vody; dverové priezory; značkovače (pomôcka na šitie);

špeciálny laboratórny nábytok; laktodenzimetre, mliekomery; lampy do fotokomôr; optické lampy; laterna magika; signálne návěstné lampáše; lasery s výnimkou laserov na lekárske účely; optické šošovky; listové váhy; logy (meracie nástroje); sondážne laná; zväčšovacie sklá; reklamné svetelné tabule; neónové reklamy; okuliare; nástroje s okuliarmi; výtyčky, geodetické laty; okuliarové šošovky; optické výrobky; manometre; periskopy; ochranné masky; matematické prístroje; mincové mechanizmy na televízne prijímače; megafóny; počítačové pamäte; tesárske pravítka; ortuťové libely; rýchlomery (fotografia); presné meracie prístroje; meracie pomôcky; meteorologické prístroje; pravítka, metre; mikrometrické skrutky do optických prístrojov; mikrofóny; mikrotómy; automatické časové spínače; zrkadlá (optika); dýchacie prístroje na plávanie pod vodou; plavebné prístroje a nástroje; námorné signalizačné zariadenia; navigačné nástroje; rámy na okuliare; elektrické batérie; elektrické akumulátory; vodováhy, libely; nivelačné nástroje; okuliarové rámy; prizmy (optika); pozorovacie prístroje; oktanty; ohmmetre; vlnometry; optické prístroje a nástroje; optické sklo; počítače; nahraté počítačové programy; oscilografy; zariadenia na prenos kyslíka; ozonizátory; mikrometre; svetelné alebo mechanické signalizačné panely; bleskozvody; parkovacie hodiny; prístroje a zariadenia pre astronómiu; acidometre; prístroje a nástroje na váznenie; salinometre (prístroje na meranie obsahu soli vo vode, pôde); fotografické misky; statívy na fotoaparáty; fotografické hľadáčky; fotometre; telefotografické zariadenia; zariadenia a prístroje pre fyziku; automatické riadenie pre dopravné prostriedky; okuliare, cvikre; pipety; meračský stôl; planimetre; tampóny do úst pre potápačov; zvončeky (poplašné zariadenia); závažia; polarimetre; rádiotelefonné zariadenia; rádiotelegrafické zariadenia; zariadenia na meranie tlaku; ukazovatele tlaku (tlakomery); premietacie prístroje; katódové protikorózne prístroje; ochranné obleky proti ohňu; chrániče zubov; pyrometre; radary; autorádiá; rádiologické zariadenia na priemyselné účely; uhlomery; röntgenové prístroje a zariadenia (nie na lekárske a zverolekárske účely); röntgenové žiariče s výnimkou žiaričov na lekárske účely; ochranné zariadenia proti röntgenovým lúčom, nie na lekárske účely; telefónne prístroje; refraktory; röntgenové prístroje s výnimkou prístrojov na lekárske účely; spektroskopy; elektrické odpory; teplomery s výnimkou lekárske; respirátory na filtráciu vzduchu; dýchacie prístroje s výnimkou prístrojov na umelé dýchanie; reostaty; minciere; svetelné alebo mechanické návěstidlá; cukromery; sondy na vedecké účely; satelity na vedecké účely; membrány do vedeckých prístrojov; vyučovacie prístroje; indukčné cievky; tvorky (elektrotechnika); elektrické zámky; sextanty; signalizačné píšťalky; výstražné trojuholníky; elektrodynamické zariadenia na diaľkové riadenie signalizácie; simulátory vedenia a riadenia dopravných prostriedkov; sirény; zariadenia na prenášanie zvuku; zvukové nahrávacie zariadenia; zvukové prehrávacie zariadenia, prehrávače; sondážne zariadenia a stroje; sondážne plomby; sonometre;

spektrografy; sférometre; stereoskopy; stereoskopické zariadenia; gramofónové ihly; sulfometre; teletypy, ďalekopisné zariadenia; tachometre; závitníkové kalibre; telegrafy (prístroje); televízne prijímače; telegrafné drôty; diaľkové ovládače; stožiare bezdrôtových telegrafov; čítacie zariadenia (na napovedanie pre účinkujúcich); telefónne mikrofóny; ďalekohľady; teleskopy; snímače teploty; prístroje na zaznamenávanie času; teodolity; termostaty do dopravných prostriedkov; totalizátory; otáčkomery; regulátory otáčok gramofónov; vysielacie (telekomunikácie); analytické váhy; stojančeky na orysovanie; elektrónky (rádio); urinometre; variometre; verniére; videopásky; viskozimetre; elektrické zariadenia proti krádeži; regulátory napätia do vozidiel; hlasovacie zariadenia; voltmetre; zariadenia na výmenu gramofónových ihliel; laboratórne destilačné prístroje; poistkový drôt; antikatódy; píšalky na psov; zameriavacie ďalekohľady na strelné zbrane; zabezpečovacie zariadenia proti odcudzeniu; nástroje na určovanie azimutu; svetelné bôje, majáky; elektrické objímky; exponované filmy; svetelné alebo mechanické dopravné značky; záchranné bôje; signalizačné bôje; bzučiaky; buzoly, kompas; hmlové signály s výnimkou výbušných; registračné pokladnice; clony proti radiácii na priemyselné účely; magnetické identifikačné karty; fotoelektrické bunky; denzitometre; magnetické disky; pružné disky; pásky na čistenie nahrávacích hláv; videorekordéry; počítačové klávesnice; integrované obvody; polovodiče; čipy (mikroprocesorové doštičky); katódy; záchranné vesty; záchranné pásky; chemické prístroje a nástroje; exponované kinofilmy; materiály na elektrické vedenie (drôty, káble); kontaktné šošovky; puzdrá na kontaktné šošovky; inkubátory pre kultúry baktérií; solárne články; izolovaný medený drôt; výtokové rúrky (elektrotechnika); fotografické clony; skrinky s nástrojmi na rozbor (mikroskopia); destilačné prístroje na vedecké účely; dozimetrické prístroje; elektrické dverové zvončeky; puzdrá na okuliare; rúry na laboratórne experimenty; optické vlákna; telefónne drôty; exponované röntgenové filmy; filtre UV lúčov na fotografické účely; ozvučnice ampliónov; trojnožky alebo statívy na fotoaparáty; čítače čiarového kódu; nepriestrelné vesty; značkovacie bôje; doštičky na integrované obvody; chromatografické prístroje na použitie v laboratóriu; chronografy, chronometre (prístroje); kompaktné disky; optické kompaktné disky; nahraté operačné programy; periférne zariadenia počítačov; počítačový softvér; optické kondenzory; akustické spriahadlá; spojovacie prvky (k zariadeniam na spracovanie údajov); dekompresné komory; digitálne súradnicové zapisovače; potápačské masky; elektronické perá (na vizuálne zobrazovacie zariadenia); magnetické kódované karty; faxy; požiarnické člny; rozhrania (pre počítače); meniče diskov (do počítačov); nákolenníky pre robotníkov; elektrické regulátory svetla; magnetické nosiče údajov; magnetické dekodéry; magnetické páskové jednotky do počítačov; mikroprocesory; modemy; monitory (počítačový hardvér); monitorovacie počítačové programy; myši (informatika); optické čítače; optické nosiče úda-

jov; optické disky; tlačiarne k počítačom; procesory (centrálne procesorové jednotky); čítacie zariadenia (informatika); bezpečnostné pásy s výnimkou pásov na sedadlá vozidiel a na športový výstroj; snímače (zariadenia na spracovanie údajov), skenery; snímače dymu (požiarné hlásiče); tranzistory; röntgenové snímky s výnimkou snímok na lekárske účely; spojovacie manžety na elektrické káble; guľôčkové počítadlá; elektronické diáre; telefónny záznamník; videokamery; kazetový prehrávač; prehrávač kompaktných diskov; diagnostické prístroje s výnimkou lekárske; disková jednotka (do počítačov); koľajnice na prichytenie projektorov, reflektorov (s elektrickým ovládaním); elektronické vreckové prekladače textov; elektronický prístroj na označovanie výrobkov (etikety); ohňovzdorné obaly; žiarovky do zábleskových prístrojov; pamäťové a mikroprocesorové karty (v počítačoch); dávkovacie lyžice; počítač-zápisník (notebook); elektronické informačné tabule; vreckové kalkulačky; ochranná obuv proti úrazom, proti rádioaktívnej kontaminácii a protipožiarna ochranná obuv; sprchovacie zariadenia pre prípad požiaru; štartovacie (zapaľovacie) káble v motoroch; snečné okuliare; dochádzkové hodiny; videokazety; náplne (kartridže) na videohry; videodispleje; videotelefóny; okuliare na šport; sponky na nos pre plavcov a potápačov; ochranné prilby na šport; elektronické publikácie (stiahnuté z telekomunikačnej siete); počítačové programy (stiahnuté z telekomunikačnej siete); navigačné prístroje vozidiel (palubné počítače); magnety (dekorácia); prenosné telefóny; podložky pod myš; prenosné prehrávače; opierky zápästia na prácu s počítačom; koaxiálne káble; káble s optickými vláknami; kryty na elektrické zásuvky; prístroje na výskum morského dna; elektricky ohradené priestory; počítačové hry (softvér); prilby na počúvanie; balasty na osvetľovacie prístroje; prístroje na rádiové výzvy; satelitné navigačné prístroje; selenoidné ventily (elektromagnetické prepínače); ochranné zariadenie proti prepätiu; ručná krátkovlnná vysielacia; indikátory vetra (na určenie smeru vetra); elektronické svetelné ukazovadlo (pomôcka pri vyučovaní a prednáškach); resuscitačná figurína (učebná pomôcka); regulátory osvetlenia divadelnej scény; presýpacie hodiny; DNA čipy; DVD prehrávač; automaty na vydávanie lístkov; dopravné signalizačné semafore; mikrofón a slúchadlá k mobilným telefónom; azbestové požiarnické ochranné štíty; jazdecké prilby; laboratórne oblečenie; identifikačné magnetické náramky; transpondery (telekomunikačné družice na prenos rádiových signálov); sťahovateľné zvonenia do mobilných telefónov; sťahovateľné hudobné súbory; sťahovateľné obrazové súbory; figuríny na nárazové skúšky; laboratórne odstredivky; dosky plošných spojov; USB kľúče; zariadenia globálneho polohového systému (GPS); prenosné multimediálne prehrávače; šnúrky na mobilné telefóny; elektroluminiscenčné diódy (LED diódy); triódy; transformátory na zvýšenie napätia; prenosné počítače; požiarnické hadice; tašky na notebooky; obaly na notebooky; digitálne fotorámiky; Petriho misky; Pitotove trubice; stroboskopy; dopravné kužele; nalepovacie teplomery (nie na lekárske použitie).

35 - Pomoc pri riadení obchodnej činnosti; poskytovanie obchodných alebo podnikateľských informácií; vylepovanie plagátov; kancelárie zaoberajúce sa dovozom a vývozom; komerčné informačné kancelárie; analýzy nákladov; rozširovanie reklamných oznamov; fotokopírovacie služby; sprostredkovateľne práce; prenájom kancelárskych strojov a zariadení; účtovníctvo; zostavovanie výpisov z účtov; obchodné alebo podnikové audity (revízia účtov); obchodný manažment a podnikové poradenstvo; personálne poradenstvo; poradenstvo pri vedení podnikov; príprava inzertných stĺpcov; písanie na stroji; predvádzanie tovaru; rozširovanie reklamných materiálov zákazníkom (letáky, prospekty, tlačoviny, vzorky); pomoc pri riadení obchodných alebo priemyselných podnikov; kopírovanie alebo rozmnožovanie dokumentov; aktualizovanie reklamných materiálov; rozširovanie vzoriek tovarov; odborné posudky efektívnosti podnikov; dražby; marketingové štúdie; obchodné odhady; obchodný alebo podnikateľský prieskum; prenájom reklamných materiálov; poradenstvo v obchodnej činnosti; uvierňovanie reklamných textov; reklama; rozhlasová reklama; obchodný alebo podnikateľský výskum; vzťahy s verejnosťou (public relations); stenografia; televízna reklama; prepisovanie; aranžovanie výkladov; reklamné agentúry; poradenské služby v oblasti obchodného alebo podnikateľského riadenia; predvádzanie (služby modeliek) na reklamné účely a podporu predaja; prieskum trhu; prenájom predajných automatov; správa počítačových súborov; odborné obchodné alebo podnikateľské poradenstvo; hospodárske, ekonomické predpovede; organizovanie komerčných alebo reklamných výstav; obchodné alebo podnikateľské informácie; prieskum verejnej mienky; príprava miezd a výplatných listín; nábor zamestnancov; služby poskytované pri sťahovaní podnikov; prenájom reklamných plôch; podpora predaja (pre tretie osoby); sekretárske služby; príprava a vyhotovenie daňových priznaní; odkazovacie telefónne služby (pre neprítomných predplatiteľov); spracovanie textov; služby predplácania novin a časopisov (pre tretie osoby); zásilkové reklamné služby; administratívna správa hotelov; obchodný manažment v oblasti umenia; zbieranie údajov do počítačových databáz; zoraďovanie údajov v počítačových databázach; organizovanie komerčných alebo reklamných veľtrhov; prenájom fotokopírovacích strojov; online reklama na počítačovej komunikačnej sieti; zásobovacie služby pre tretie osoby (nákup tovarov a služieb pre iné podniky); vyhľadávanie informácií v počítačových súboroch (pre zákazníkov); prenájom reklamného času v komunikačných médiách; prehľad tlače (výstrižkové služby); služby porovnávania cien; prezentácia výrobkov v komunikačných médiách pre maloobchod; obchodné rady a informácie spotrebiteľom; predplatné telekomunikačných služieb (pre tretie osoby); administratívne spracovanie obchodných objednávok; obchodná správa licencií výrobkov a služieb pre tretie osoby; služby outsourcingu; fakturácia; štatistické kompilácie; grafická úprava tlačovín na reklamné účely; vyhľadávanie sponzorov; organizovanie módných

prehliadok na účely podpory predaja; tvorba reklamných filmov; obchodný manažment pre športovcov; marketing; telemarketingové služby; maloobchodné alebo veľkoobchodné služby s farmaceutickými, zverolekáorskými a zdravotníckymi prípravkami a s lekáorskými potrebami.

36 - Poistenie proti nehodám; platenie splátok; poisťno-technické služby (štatistika); prenájom nehnuteľností; sprostredkovanie (maklérstvo); úverové banky; realitné kancelárie; sprostredkovateľská činnosť s nehnuteľnosťami; kancelárie zaoberajúce sa inkasovaním pohľadávok; sprostredkovanie poistenia; colné služby; uzatváranie poisťiek; bankovníctvo; oceňovanie a odhady nehnuteľností; zbieranie peňazí na dobročinné účely; zriaďovanie fondov; kapitálové investície; garancie, záruky, kaucie; zmenárnske služby; vydávanie cestovných šekov; klíring (bezhotovostné zúčtovávanie vzájomných pohľadávok a záväzkov); úschovné služby, úschova v bezpečnostných schránkach; organizovanie zbierok; pôžičky (finančné úvery); daňové oceňovanie a odhady; finančné odhady a oceňovanie (poisťovníctvo, bankovníctvo, nehnuteľnosti); faktoring; správcovstvo; finančné služby; finančný manažment; záložne; záručné pôžičky; správa nehnuteľností; vedenie nájomných domov; uzatváranie poisťiek proti požiaru; prenájom bytov; prenájom fariem; zdravotné poistenie; poistenie (pri námornej preprave); bankové hypotéky; služby sporiteľní; finančný lízing; burzové maklérstvo; životné poisťky; ubytovacie kancelárie (podnájom); finančné analýzy; oceňovanie starožitností; oceňovanie umeleckých diel; overovanie šekov; finančné konzultačné služby; poradenstvo v oblasti poistenia; služby úverových kreditných kariet; služby úverových debetných kariet; elektronický prevod kapitálu; finančné informácie; informácie o poistení; oceňovanie šperkov; oceňovanie mincí alebo odhadovanie numizmatických zbierok; inkasovanie nájomného; oceňovanie známok; vydávanie cenín; úschova cenností; kurzové záznamy na burze; vydávanie kreditných kariet; prenájom kancelárskych priestorov; služby na využívanie dôchodkových fondov; finančné sponzorstvo; bankové služby priamo k zákazníkovi (homebanking); likvidácia podnikov (finančné služby); oceňovanie nákladov na opravu; obchodovanie na burze s uhľíkovými emisiami; finančné ohodnocovanie nezořatého dreva; finančné ohodnocovanie vlny; záložné pôžičky; konzervatívne fondy; sprostredkovanie na burze cenných papierov; poradenstvo v oblasti splácania dlhov.

38 - Posielanie správ; prenášanie správ telegrafmi; vysielanie káblovej televízie; komunikácia prostredníctvom mobilných telefónov; počítačová komunikácia; prenos textových a obrazových informácií prostredníctvom počítača; elektronická pošta; prenos faxom; prenájom zariadení na prenos informácií; komunikácia prostredníctvom optických sietí; prenájom faxových prístrojov; prenájom modemov; prenájom telekomunikačných prístrojov; prenájom telefónov; prenos signálu prostredníctvom satelitu; poskytovanie telekomunikačného pripojenia do svetovej počítačovej siete; poskytovanie užívateľského prístupu do svetovej počítačovej siete; prená-

jom prístupového času do svetových počítačových sietí; poskytovanie telekomunikačných kanálov na telenákupy; poskytovanie priestoru na diskusiu na internete; poskytovanie prístupu do databáz; hlasová odkazová služba; online posielanie pohľadníc; prenos digitálnych súborov; bezdrôtové vysielanie; poskytovanie diskusných fór online.

41 - Akadémie (vzdelávanie); zábavné parky; zábava; drezúra zvierat; prenájom filmových premietačiek a ich príslušenstva; služby estrádných umelcov; filmové štúdiá; cirkusy; organizovanie vedomostných a zábavných súťaží; korešpondenčné vzdelávacie kurzy; telesné cvičenie; prenájom dekorácií; poskytovanie zariadení na oddych a rekreáciu; rozhlasová zábava; zverejňovanie textov (okrem reklamných); vzdelávanie; prenájom zvukových nahrávacích zariadení; prenájom filmov; produkcia filmov s výnimkou reklamných; gymnastický výcvik; knižnice (požičovne kníh); vydávanie kníh; prenájom rozhlasových a televíznych prijímačov; tvorba rozhlasových a televíznych programov; koncertné siene, sály; služby orchestrov; divadelné predstavenia; výroba divadelných alebo iných predstavení; televízna zábava; prenájom divadelných dekorácií; služby zoologických záhrad; prevádzkovanie športových zariadení; pôzovanie modelov výtvarným umelcom; služby pojazdných knižníc; prevádzkovanie kasín; výchovno-zábavné klubové služby; organizovanie a vedenie kolokvií; organizovanie a vedenie konferencií; organizovanie a vedenie kongresov; diskotéky (služby); informácie o výchove a vzdelávaní; skúšanie, preskúšavanie (pedagogická činnosť); informácie o možnostiach zábavy; organizovanie kultúrnych alebo vzdelávacích výstav; hazardné hry; poskytovanie služieb golfových ihrísk; fitness kluby; služby poskytované prázdninovými tábormi (zábava); živé predstavenia; prevádzkovanie kinosál; detské škôlky; organizovanie športových súťaží; organizovanie a plánovanie večierok; praktický výcvik (ukážky); služby múzeí (prehliadky, výstavy); služby nahrávacích štúdií; informácie o možnostiach rekreácie; prenájom potápačského výstroja; prenájom športového výstroja (s výnimkou dopravných prostriedkov); prenájom štadiónov; prenájom videorekordérov; prenájom videopások; organizovanie a vedenie seminárov; služby v kempingoch so športovým programom; organizovanie a vedenie sympózií; meranie času na športových podujatiach; tvorba videofilmov; internátne školy; organizovanie a vedenie tvorivých dielní (výučba); organizovanie súťaží krásy; rezervácia vstupeniek; postsynchronizácia, dabing; náboženská výchova; organizovanie lotérií; organizovanie plesov; organizovanie predstavení (manažérske služby); prevádzkovanie priestorov s hracími automatmi; prenájom audioprístrojov; prenájom osvetľovacích prístrojov do divadelných sál a televíznych štúdií; prenájom tenisových kurtov; prenájom videokamier; redigovanie scenárov; strihanie videopások; online vydávanie kníh a časopisov v elektronickej forme; elektronická edičná činnosť v malom (DTP služby); titulkovanie; online poskytovanie počítačových hier (z počítačových sietí); prevádzkovanie

karaoke; hudobné skladateľské služby; nočné kluby; poskytovanie elektronických publikácií online (bez možnosti kopírovania); fotografická reportáž; fotografovanie; poradenstvo pri voľbe povolania (poradenstvo v oblasti výchovy a vzdelávania); reportérske služby; prekladateľské služby; tlmočenie posunkovej reči; nahrávanie na videopásy; fotografovanie na mikrofilm; predaj vstupeniek na zábavné predstavenia; písanie textov (okrem reklamných); organizovanie a vedenie koncertov; kaligrafické služby; formátovanie textov, nie na reklamné účely; organizovanie módných prehliadok na zábavné účely; koučovanie (školenie); prenájom športových plôch; služby diskotekárov; tlmočnicke služby; služby osobných trénerov (fitness cvičenie); kurzy telesného cvičenia; odborné preškoľovanie; hudobná tvorba; požičiavanie hračiek; prenájom vybavenia herní; školské služby (vzdelávanie).

42 - Chemické analýzy; analýzy výťažnosti ropných polí; architektúra (architektonické služby); bakteriologický výskum; služby v oblasti chémie; chemický výskum; architektonické poradenstvo; vypracovanie stavebných výkresov; technický výskum; kontrola ropných vrtov; výskum v oblasti kozmetiky; výzdoba interiérov; priemyselné dizajnérstvo; navrhovanie obalov, obalové dizajnérstvo; skúšky materiálov; štúdie technických projektov; geologické expertízy; prieskum ropných polí; expertízy (inžinierske práce); meteorologické informácie; geodézia; prenájom počítačov; počítačové programovanie; ropný prieskum; výskum v oblasti fyziky; strojársky výskum; skúšanie textilu; geologický prieskum; geologický výskum; overovanie pravosti umeleckých diel; kalibrácia; tvorba softvéru; aktualizovanie počítačových programov; poradenstvo v oblasti návrhu a vývoja hardvéru; módné dizajnérstvo; grafické dizajnérstvo; kontrola kvality; prenájom počítačového softvéru; výskum a vývoj nových výrobkov pre zákazníkov; podmorské bádanie; obnovenie počítačových databáz; údržba počítačového softvéru; analýzy počítačových systémov; biologický výskum; urbanistické plánovanie; prieskumy (inžinierske práce); návrh počítačových systémov; technická kontrola automobilov; zhotovovanie kópií počítačových programov; prevod údajov alebo dokumentov z fyzických médií na elektronické médiá; tvorba a udržiavanie webových stránok (pre zákazníkov); hosťovanie na počítačových stránkach (webových stránkach); inštalácia počítačových programov; vytváranie obalov; prevod (konverzia) počítačových programov a údajov (nie fyzický); poradenstvo v oblasti počítačových programov; prenájom webových serverov; ochrana počítačov proti počítačovým vírusom; poradenstvo v oblasti úspory energie; výskum v oblasti ochrany životného prostredia; poskytovanie internetových vyhľadávačov; digitalizácia dokumentov (skenovanie); grafologické analýzy; poskytovanie informácií a poradenstva o kompenzácii uhlíkových emisií; určovanie kvality nezoľatého dreva; určovanie kvality vlny; diaľkové monitorovanie počítačových systémov; rozbory vody; vedecké laboratórne služby; energetické audity; poradenstvo pri tvorbe webových stránok; poskytovanie softvéru pro-

stredníctvom internetu (SaaS); poradenstvo v oblasti informačných technológií; vedecký výskum; prenájom diskového priestoru serverov; klinické skúšky.

45 - Osobní strážcovia; sprevádzanie do spoločnosti; detektívne kancelárie; zoznamovacie služby; nočné stráženie; otváranie bezpečnostných zámok; požičiavanie oblekov a večerných šiat; služby krematórií; pátranie po stratných osobách; pohreby; pohrebné služby; požičiavanie odevov; civilná ochrana; svadobné agentúry; poradenstvo v oblasti bezpečnosti; zostavovanie horoskopov; hasenie požiarov; organizovanie náboženských obradov; adopčné agentúry; monitorovanie poplašných a bezpečnostných zariadení; opatrovanie detí doma; kontrola batožiny z bezpečnostných dôvodov; obývanie bytov a domov počas neprítomnosti majiteľov; opatrovanie domácich zvierat doma; pátranie po minulosti osôb; straty a nálezy; mediálne služby; prehliadky tovární z bezpečnostných dôvodov; prenájom protipožiarneho alarmu; prenájom hasiacich prístrojov; arbitrážne služby; poradenstvo v oblasti práv duševného vlastníctva; spravovanie autorských práv; udeľovanie licencií na práva duševného vlastníctva; služby v oblasti ochrany duševného vlastníctva; právny výskum; advokátske služby; licencie na počítačové programy (právne služby); registrácia doménových mien; služby rozhodcovských súdov; prenájom bezpečnostných schránok; genealogický výskum; plánovanie a príprava svadobných obradov.

(540)



(591) červená

(731) EWAMCo. s.r.o., Kremel'ská 11A, 841 10 Bratislava, SK;

**(210) 1145-2013**

(220) 4.7.2013

**10(511) 25, 35, 41**

(511) 25 - Maškarné kostýmy; šatky, závoje; športové oblečenie; tričká; pracovné plášte; čiapky; príliehavé čiapky; čiapkové šilty; šilty (pokrývky hlavy); náprsenky; oblečenie; odevy; kombinézy (oblečenie); šatky, šály; tielka; vesty; športové bundy; bundy; saká; oblečenie z papiera; čelenky (oblečenie); pančuchy; pančuškové nohavice.  
35 - Obchodný manažment v oblasti umenia; organizovanie výstav na reklamné účely; zásielkové reklamné služby; pomoc pri riadení obchodnej činnosti; poskytovanie obchodných alebo podnikateľských informácií; vylepovanie plagátov; rozširovanie reklamných oznamov; uverejňovanie reklamných textov; vydávanie reklamných alebo náborových textov; reklama; rozhlasová reklama; obchodný alebo podnikateľský prieskum; vzťahy s verejnosťou; televízna reklama; reklamné agentúry; poradenské služby v oblasti obchodného alebo podnikateľského riadenia; predvádzanie (služby modeliek) na reklamné účely a podporu predaja; prenájom rek-

lamných priestorov; prenájom reklamných plôch; podpora predaja (pre tretie osoby); spracovanie textov.

41 - Organizovanie plesov; organizovanie súťaží krásy; rezervácia vstupeniek; zábavné parky; obveselenie; zábava; pobavenie; požičiavanie filmových premietacích prístrojov a príslušenstva; filmové štúdiá; organizovanie vedomostných alebo zábavných súťaží; prenájom dekorácií; vydávanie textov s výnimkou reklamných alebo náborových; vzdelávanie; prenájom audionahrávok; požičiavanie filmov; produkcia filmov s výnimkou reklamných; služby agentúr sprostredkujúcich divadelných, koncertných a varietných umelcov; vydávanie kníh; prenájom televíznych prijímačov; výroba televíznych programov; služby poskytované orchestrami; divadelné predstavenia; výroba divadelných alebo iných predstavení; televízna zábava; pózovanie modelov výtvarným umelcom; výchovno-zábavné klubové služby; organizovanie kolokvií; organizovanie a vedenie konferencií; organizovanie a vedenie kongresov; informácie o výchove a vzdelávaní; informácie o možnostiach zábavy; organizovanie kultúrnych alebo vzdelávacích výstav; fitness kluby; organizovanie seminárov; organizovanie a vedenie sympózií; výroba videofilmov; strihanie videopásov.

(540)



(591) biela, žltá, červená, modrá

(731) Tongel' Lubomír, Ing., Petrovce nad Laborcom 191, 071 01 Petrovce nad Laborcom, SK;

**(210) 1155-2013**

(220) 9.7.2013

**10(511) 9, 35, 36, 38, 42**

(511) 9 - Platobné karty, počítačové zariadenia a počítačový softvér vrátane počítačového softvéru na prístup k sieti na prenos dát vrátane elektronických komunikačných sietí a internetu na účely služieb v bankovníctve a finančníctve.

35 - Obchodné sprostredkovanie služieb uvedených v triede 42 tohto zoznamu prostredníctvom komunikačných médií, elektronických médií, telekomunikačných prostriedkov, elektronickej pošty, počítačových sietí, terminálov a internetu.

36 - Bankovníctvo vrátane elektronického bankovníctva; home banking; bankové služby; finančníctvo; finančné poradenstvo; finančné analýzy; finančné odhady, finančné služby; prijímanie vkladov vrátane termínovaných vkladov; vedenie bankových účtov klientov; vedenie vkladných knižiek; vydávanie cenín a cenných papierov; úvery, pôžičky a iné formy financovania; investovanie do cenných papierov na vlastný účet; kapitálové investície; financovanie spoločných podnikov; majetkové účasti; finančný prenájom (lízing); platobný styk (prevod finančných prostriedkov) vrátane poštového platobného styku a zúčtovanie (klíring); elektronický



prevod kapitálu; vydávanie a správa platobných prostriedkov vrátane platobných kariet, úverových (kreditných) a debetných kariet, cestovných šekov a ich overovanie; bankové služby poskytované prostredníctvom bankomatov; poskytovanie záruk; garancie; kaucie; ručenie; otváranie a potvrdzovanie akreditívov; obstarávanie inkasa vrátane dokumentárneho inkasa; obchodovanie na vlastný účet alebo na účet klienta s valutami a devízovými hodnotami; obchodovanie v oblasti termínovaných obchodov a opcí vrátane kurzových a úrokových obchodov; obchodovanie s prevoditeľnými cennými papiermi; obchodovanie s mincami z drahých kovov, pamätnými bankovkami a pamätnými mincami, hárkami bankoviek a súbormi obehových mincí; účasť na vydávaní cenných papierov a poskytovanie súvisiacich finančných služieb; finančné maklérsstvo; hospodárenie s cennými papiermi klienta na jeho účet vrátane poradenstva (portfólio manažment); uloženie a správa cenných papierov alebo iných hodnôt; činnosť depozitára; zmenárenská činnosť (nákup devízových prostriedkov); prenájom bezpečnostných schránok a denného a nočného trezoru; úschova cenností v bezpečnostných schránkach; ostatné bankové a finančné činnosti a transakcie; poradenstvo v oblasti bankovníctva a financií; sprostredkovateľská činnosť a poradenstvo v oblasti bankovníctva a poisťovníctva súvisiaca s bankovou činnosťou; finančné poradenstvo; finančné analýzy; poskytovanie bankových a finančných informácií; výpisy z bankových účtov klientov; finančné odhady a oceňovanie v oblasti bankovníctva.

38 - Elektronická pošta; služby poskytované elektronickými tabuľkami (telekomunikačné služby); komunikácia, posielanie a prenos správ, dát a obrázkov prostredníctvom komunikačných médií, telekomunikačných prostriedkov, elektronických médií, elektronickej pošty (e-mail), terminálov a svetovej počítačovej siete (internet).

42 - Tvorba, výskum, vývoj, inštalácia, spracovanie a aktualizovanie počítačového softvéru vrátane počítačového softvéru na prístup k sieti na prenos dát vrátane elektronických komunikačných sietí, počítačových sietí, terminálov a internetu; tvorba, výskum, vývoj, inštalácia, spracovanie a aktualizovanie počítačového softvéru na vykonávanie služieb v bankovníctve a finančníctve; poskytovanie a sprostredkovanie všetkých uvedených služieb prostredníctvom komunikačných médií, elektronických médií, telekomunikačných prostriedkov, elektronickej pošty, počítačových sietí, terminálov a internetu; vytváranie a udržiavanie počítačových stránok (Web) pre zákazníkov; zhotovovanie kópií počítačových programov; obnovovanie počítačových databáz.

(540)



(731) SPPS, a.s., Nám. SNP 35, 811 01 Bratislava, SK;

(210) 1195-2013

(220) 12.7.2013

10(511) 35, 36, 37

(511) 35 - Maloobchodná činnosť s automobilmi, nákladnými autami a náhradnými dielcami do automobilov a s autopriľušenstvom, marketingové štúdie, obchodný alebo podnikateľský prieskum, organizovanie audiovizuálnych predstavení na komerčné a reklamné účely, organizovanie výstav na komerčné alebo reklamné účely, pomoc pri riadení obchodnej činnosti, poradenstvo v obchodnej činnosti, poskytovanie obchodných alebo podnikateľských informácií, predvádzanie (služby modeliek) na reklamné účely a podporu predaja, prenájom reklamných materiálov, reklama, reklamná a propagačná činnosť, reklamné agentúry, rozširovanie reklamných oznamov, rozširovanie reklamných materiálov zákazníkom (letáky, prospekty, tlačivá, vzorky), sprostredkovanie obchodu s tovarom, sprostredkovanie uvedených služieb, televízna reklama, vydávanie a aktualizovanie reklamných materiálov a zvukovo-obrazových záznamov a periodických a neperiodických publikácií, vydávanie a rozširovanie reklamných textov, vydávanie reklamných alebo náborových textov, zásielkové reklamné služby, zbieranie údajov do počítačových databáz, zoraďovanie údajov v počítačových databázach, obchodné sprostredkovanie služieb uvedených v triede 36 a 37 tohto zoznamu, služby účtovných sústav, činnosť účtovných poradcov, vedenie účtovnej evidencie.

36 - Finančný lízing, lízing motorových vozidiel, lízing strojov a zariadení, lízing spojený s financovaním, správa vozového parku (finančné služby, poistenie), správcovstvo, prenájom nehnuteľností, realitné kancelárie, správa nehnuteľností, vedenie nájomných domov, obstarávanie domov, obstarávanie služieb spojených so správou nehnuteľností, oceňovanie (poistenie, bankovníctvo, nehnuteľnosti), predaj na splátky, zmenárenské služby, úverové financovanie predaja, vydávanie kreditných kariet, služby finančného manažmentu, správa hotovosti (finančný manažment), poistenie, oceňovanie umeleckých diel, organizovanie dobročinných zbierok, poskytovanie úverov.

37 - Autoopravnice, autoservisy (údržba, opravy, tankovanie), čalúnnické opravy, čistenie automobilov, informácie o opravách, inštalácia a opravy klimatizačných zariadení, inštalácia a opravy poplašných systémov proti vlámaniu, klampiarstvo a inštalatérstvo, lakovanie, glazovanie, leštenie vozidiel, mazanie vozidiel, montáž a opravy vykurovacích zariadení v automobiloch, montáž, údržba a opravy strojov, odrušovanie elektrických prístrojov a zariadení, oprava opotrebovaných alebo poškodených motorov, oprava opotrebovaných alebo poškodených strojov, oprava pneumatík vulkanizáciou, opravy púmp a čerpadiel, pieskovanie, prenájom vozidiel na zametanie, protektorovanie pneumatík, protihrdzová úprava, ošetrovanie vozidiel protikoróznymi nátermi, údržba a opravy motorových vozidiel, údržba automobilov, umývanie automobilov, umývanie dopravných prostriedkov, vulkanizácia pneumatík (oprava).

(540)



(591) čierna, modrá

(731) TNB SLOVAKIA s.r.o., Vajnorská 59, 831 04 Bratislava, SK;

(740) Belička Ivan, Ing., Banská Bystrica, SK;

**(210) 1198-2013**

(220) 13.7.2013

**10(511) 1, 2, 3, 4, 5, 6, 7, 8, 9, 10, 11, 12, 13, 14, 15, 16, 17, 18, 19, 20, 21, 22, 23, 24, 25, 26, 27, 28, 29, 30, 31, 32, 33, 34, 35, 36, 39, 40, 41, 42, 43**

(511) 1 - Chemikálie pre priemysel, vedu, fotografiu, poľnohospodárstvo, záhradníctvo, lesníctvo; nespracované umelé živice, nespracované plasty; pôdne hnojivá; zmesi do hasiacich prístrojov; prípravky na kalenie a zváranie kovov; chemické látky na konzervovanie potravín; triesloviny; lepidlá a spojivá pre priemysel; agrochemikálie s výnimkou fungicídov, herbicídov, insekticídov a prípravkov na ničenie buriny a parazitov; aktívne uhlie; chemické prípravky na výrobu farieb; živočíšne alebo rastlinné bielkoviny (suroviny); brzdové kvapaliny; číriace prípravky; prípravky proti matneniu šošovky; fotocitlivé platne; destilovaná voda; filmy so svetlocitlivou vrstvou, neexponované; filmy so svetlotlačovou vrstvou, neexponované; filtračné materiály (chemické prípravky); filtračné materiály (minerálne látky); filtračné materiály (rastlinné látky); fosfáty (hnojivá); fotografické vývojky; fotografický papier; fotografické emulzie; chemické prípravky na použitie vo fotografiách; ustaľovacie roztoky (fotografia); ustaľovače (fotografia); kvapaliny do hydraulických obvodov; chemické látky pre lesníctvo s výnimkou fungicídov, insekticídov a prípravkov proti parazitom; chemické prípravky na vedecké účely; chemické prípravky na impregnáciu kože; chemické impregnačné prípravky na textil; lepidlá na priemyselné účely; chemické prípravky na údenie mäsa; chemické prípravky na nakladanie mäsa; protipožiarne prípravky; rozpúšťadlá na fermeže; rozpúšťadlá na laky; umelé sladidlá (chemické prípravky); sklársky tmel; planografický papier.

2 - Farby, fermeže, laky; ochranné prostriedky proti hrdzi a poškodeniu dreva; farbivá; moridlá; surové prírodné živice; lístkové a práškové kovy pre maliarov, dekorátorov, tlačiarov a umelcov; politúry; ochranné protikorózne prípravky; protikorózne oleje; antikorózne mazivá; farbivá; ochranné prípravky na kovy; moridlá; kovové fólie pre maliarov, dekorátorov, polygrafov a umelcov; riedidlá na farby; riedidlá na laky; sadze (farbivo); šelak; nátery (farby); nátery zabraňujúce nánosom a usadeninám.

3 - Bieliace prípravky a pracie prostriedky; prípravky na čistenie, leštenie, odmasťovanie a brúsenie; mydlá; voňavkárské výrobky, éterické oleje, kozmetické prípravky, vlasové vodičky; prípravky na čistenie zubov; namáčacie prípravky; mydlá; antistatické prípravky na použitie v domácnosti; farby na vlasy; odfarbovače; čistiace mlieko; toaletné prípravky; čistiace prípravky;

depilačné prípravky; dezodoranty (osobné alebo pre zvieratá); prípravky na holenie; kamenec (adstringent po holení); čistiace prípravky na okná automobilov; čistiace prípravky do ostrekovačov; kolínske vody; kozmetické prípravky; kúpeľové soli s výnimkou solí na liečebné účely; skrášľovacie masky; krémy na kožu; krémy na obuv; inhalačné prípravky (parfumy); voňavky; lak na vlasy; spojivá (lepidlá) na kozmetické účely; leštiace prípravky; líčidlá; prípravky na odstraňovanie líčidiel; prípravky na kučeravenie vlasov; vlasové vody; peroxid vodíka na kozmetické účely; šampóny; terpentín (odmasťovací prípravok); toaletné prípravky; ústne vody nie na lekárske účely; voda po holení; prípravky na čistenie zubov.

4 - Priemyselné oleje a tuky; mazacie oleje; prostriedky na pohlčovanie, zvlhčovanie a viazanie prachu; palivá vrátane pohonných hmôt do motorových vozidiel a svietiace materiály; sviečky a knôty na svietenie; palivové brikety; drevné uhlie; konzervačné prípravky na kožu (oleje a tuky); ochranné prípravky na kožu (oleje a tuky); alkohol (palivo); mazacie oleje, mazacie tuky; palivové drevo; parafín; podpaľovače; uhlie.

5 - Farmaceutické a zverolekárske výrobky; hygienické výrobky na lekárske použitie; diétne potraviny a diétne látky na lekárske alebo zverolekárske účely; potraviny pre dojčatá; potravinové doplnky pre ľudí a zvieratá; náplasti, obväzový materiál; hmoty na plombovanie zubov a zubné vosky; dezinfekčné prostriedky; prípravky na ničenie hmyzu; fungicídy, herbicídy; dezinfekčné prípravky, diétne látky prispôbenné na lekárske účely; sušené mlieko pre dojčatá; včelia materská kašička (výživový doplnok); kaše (výživové); biopotraviny; náplasti; obväzový materiál; liečivé byliny; bylinkové čaje na lekárske použitie; liečivé cukríky; pastilky na farmaceutické účely; žuvačky na lekárske účely; chlieb pre diabetikov na lekárske účely; liečivé nápoje; sladové mliečne nápoje na lekárske účely; diétne nápoje na lekárske účely; diétne nápoje na lekárske účely; diétne potraviny na lekárske účely; diétetické potraviny upravené na lekárske účely; minerálne výživové doplnky; pesticídy; repelenty proti hmyzu; tabletky na chudnutie; lekárske prípravky na odtučňovacie kúry; hygienické obrúsky; hygienické vložky; menštruačné vložky; liečivé prípravky do kúpeľov; lekárničky; minerálne vody na lekárske účely; soli do minerálnych kúpeľov; prípravky na hubenie hlodavcov; prípravky proti parazitom, prípravky na umývanie psov; výrobky slúžiace na starostlivosť o ústnu dutinu na lekárske účely; jednorazové detské plienky z papiera alebo z buničiny.

6 - Obyčajné kovy a ich zliatiny; kovové stavebné materiály; prenosné kovové stavby; kovový materiál na železničné trate; kovové káble a drôty okrem elektrických; zámočnícke výrobky a drobný železiarsky tovar; kovové potrubia a rúry; bezpečnostné schránky; kovové výrobky, ktoré nie sú zahrnuté v iných triedach; rudy; alobal (hliníková fólia); kovové sudy, kovové debny na náradie, kovové rezače; drôty z obyčajných kovov; drôty zo zliatin obyčajných kovov okrem poistkových; kovania na dvere; ko-

vania na okná; drobný železiarsky tovar; klinec; kľúče; kovové kľučky dverí; kovové dverové klopadlá; nákovy; kovanie na nábytok; kovové skrutky; kovové matice; kovové nity; spájky; kovové skoby (kramle); kovové zámky s výnimkou elektrických; kovové podložky; kovové rebríky; bazény (kovové konštrukcie); kovové skoby (horolezecký výstroj).

7 - Stroje a obrábacie stroje; motory a hnacie stroje okrem motorov do pozemných vozidiel; spojky a prevodovky okrem spojok a prevodoviek do pozemných vozidiel; poľnohospodárske náradie okrem náradia na ručný pohon; liahne; predajné automaty; striekacie pištole; nástrojové brúsky; mlynčeky pre domácnosť s výnimkou ručných; ručné nástroje a náradie na iný než ručný pohon; umývačky riadu; práčky bielizne; práčky na pranie a bielenie; práčky uvádzané do chodu vhadením mince; kosačky na trávniky (stroje); kosačky; elektrické ručné vŕtačky; mlynčeky na mäso (stroje).

8 - Ručné nástroje a ručné náradie; nožiarske výrobky a príbory; bodné zbrane; britvy, žiletky; ručné nástroje a náradie (na ručný pohon); brúsky (ručné náradie); holiace čepele; puzdrá na holiace potreby; ručné frézy; ručné zdviháky; závitnice (ručné nástroje), hoblíky, britvy, elektrické aj neelektrické holiace strojčeky; hrable; vyťahovače klinec; zariadenia na ničenie rastlinných škodcov; pilníky; vreckové nožičky; kladivá (ručné nástroje); kliešte; montážne kľúče (ručné nástroje); vŕtáky (ručné nástroje); otvárače na konzervy s výnimkou elektrických; kosy; krájače na zeleninu; motyčky; naberačky; nože; nožnice; záhradnícke nožnice; pinzety; ručné pištole na vytlačanie tmelu; obojručné nože; nástroje na rezanie, sekacie, krájanie (ručné náradie); sekery; kosáky; sekáčiky na mäso (ručné nástroje); ručné mlynčeky na mäso; zveráky; škrabky; skrutkovače; vidly; vŕtáky; ručné vŕtačky; záhradné náradie na ručný pohon; závitníky; strieborný príbor (nože, vidličky a lyžice); príbor z drahých kovov; horolezecké čakany.

9 - Vedecké, námorné, geodetické, fotografické, kinematografické, optické, signalizačné, kontrolné, záchranné a vyučovacie prístroje a nástroje a prístroje a nástroje na meranie a váženie; prístroje a nástroje na vedenie, distribúciu, transformáciu, akumuláciu, reguláciu alebo ovládanie elektrického prúdu; prístroje na nahrávanie, prenos a reprodukciu zvuku alebo obrazu; magnetické nosiče údajov, záznamové disky; kompaktné disky, DVD a ostatné nosiče digitálnych záznamov; mechanizmy mincových prístrojov; registračné pokladnice, počítacie stroje, zariadenia na spracovanie údajov, počítače; počítačové programy; hasiace prístroje; výstražné píšťalky; poplašné zariadenia; požiarne signalizačné zariadenia; elektrické signalizačné zvončeky; zvukové poplašné zariadenia; reproduktory; antény; automobilové výstražné trojuholníky; autorádiá; barometre; batérie; okuliare; puzdrá na okuliare; buzoly; bzučiaky; optické šošovky; ďalekohľady; požiarne hlásiče; diapozitívy; premietacie prístroje; zvukové nahrávacie zariadenia; magnetické disky; disky so zvukovými nahrávkami; optické disky; elektrické drôty; elektrické dverové zvončeky; elektrické káble; elektrické spoj-

ky; svorky; konektory; elektrické zariadenia na priťahovanie a ničenie hmyzu; elektricky vyhrievané vlasové natáčky; expozimetre; faxy; kinematografické kamery; exponované filmy; fotografické filtre; fotoaparáty; gramofónové platne; ďalekohľady; ističe, poisťky; vrecková kalkulačka; kalkulačka; batérie do svietidiel; fotokopírovacie stroje (fotografické, elektrostatické alebo termické); elektrické kozmetické prístroje; prenosné počítače, počítač - zápisník (notebook); leštiace zariadenia na leštenie fotografií; vodováhy; liehomery; magnetofóny; ochranné masky; mikrofóny; nosiče údajov; počítačové programy; optické výrobky; digitálne súradnicové zapisovače; tlačiarne k počítačom; počítače; periférne zariadenia počítačov; vypínače; audio- a videoprijímače; telefóny; rádiá; spínače; trojnožky alebo statívy na fotoaparáty; statívy; teploměry s výnimkou lekárske; váhy; videotelefony; elektrónky, zástrčky, zásuvky (elektrické kontakty); elektrické spojky; telefónny záznamník; zrkadlá (optika); zväčšovacie prístroje.

10 - Chirurgické, lekárske, zubárske a zverolekárske prístroje a nástroje; umelé končatiny, umelé oči a zubné protézy; ortopedické pomôcky; materiály na zašívanie rán; cumlíky na detské fľaše; pomôcky na dojčenie; kondómy, prezervatívy; masážne prístroje; elastické pančuchy; teploměry na lekárske účely.

11 - Zariadenia na osvetľovanie, vykurovanie, výrobu pary, varenie, chladenie a sušenie, vetranie, rozvod vody a sanitárne zariadenia; kotly; vodovodné zariadenia; vodovodné zariadenia, vodovody; príslušenstvo na reguláciu vodných alebo plynových zariadení a na vodovodné alebo plynové potrubia; zmiešavacie batérie na vodovodné potrubia; baterky (svietidlá); bidety; boj-lery, ohrievače vody; vykurovacie články; drezy; elektrické kávovary; elektrické lampy; elektrické vyhrievané podušky s výnimkou podušiek na lekárske účely; prikrývky elektrické vyhrievacie nie na lekárske účely; filtre na pitnú vodu; fontány; fritézy elektrické; grily (prístroje na pečenie); hriankovače; chladiace nádoby; chladničky; elektrické strojčeky na výrobu jogurtov; sprchovacie kabíny; kachle; pece; sporáky; kohútiky; elektrické kanvice; kotly; vane; kúpeľňové armatúry; kuchynské odsávače; elektrické lampy; mraziace zariadenia, mrazičky; zariadenia na teplovodné kúrenie; ohrievače vody; ohrievače; osvetľovacie prístroje a zariadenia; rúry na pečenie; pisoáre; reťaze farebných žiaroviek; saunovacie zariadenia; záchodové sedadlá; splachovače; sprchovacie kúty; sprchy; tienidlá na lampy; stropné svetlá; lustre; sušičky bielizne; toalety; umývadlá; elektrické svetlá na vianočné stromčeky; ventilátory; elektrické osvetľovacie výbojky; zapaľovače; žiarivky; žiarovky; prostriedky na odstraňovanie zápachu s výnimkou prostriedkov na osobnú potrebu.

12 - Vozidlá; pozemné, vzdušné alebo vodné dopravné prostriedky; pneumatiky; bezpečnostné sedačky pre deti do automobilov; detské kočíky; trojkolky; duše; záplaty na opravy duší; dvojkoľesové vozíky; galusky na bicykle; bicykle; autopoťahy; poťahy na volanty vozidiel; poťahy na sedadlá vozidiel; snehové reťaze; sane; sedadlo-

vé poľahy do automobilov; nákupné vozíky; nosiče batožiny; bicyklové pumpy; vzduchové pumpy (výbava automobilov).

13 - Strelné zbrane; strelivo a strely; výbušniny; ohňostroje; petardy (zábavná pyrotechnika); ohňostroje; bengálske ohne; pyrotechnické výrobky; rozbušky.

14 - Drahé kovy, ich zliatiny a výrobky z týchto materiálov alebo nimi pokovované, ktoré nie sú zahrnuté v iných triedach; šperky, drahokamy; hodinárske výrobky a chronometre; brošne (šperky); budíky; výrobky pokovované drahými kovmi (dublé); hodinky; klenoty; medailóny; náhrdelníky; náramky; náušnice, šperkovníce; strieborný a zlatý tovar s výnimkou nožov a príborov.

15 - Hudobné nástroje.

16 - Papier, lepenka a výrobky z týchto materiálov, ktoré nie sú zahrnuté v iných triedach; tlačiarenské výrobky; knihárske potreby; fotografie; piernický tovar a písacie potreby; lepidlá na kancelárske účely alebo pre domácnosť; potreby pre umelcov; maliarske štetce; písacie stroje a kancelárske potreby okrem nábytku; učebné a vyučovacie pomôcky okrem prístrojov; plastové obaly, ktoré nie sú zahrnuté v iných triedach; tlačiarenské typy; štočky; tlačoviny; albumy; atlasy; knihy; noviny; baliaci papier; pásy do písacích strojov, blahoprajné pohľadnice; útržkové bloky; poznámkové zošity; brožúry; viskózne fólie na balenie; fólie z regenerovanej celulózy na balenie; periodiká; tuš; kancelárske dierkovače; spisové obaly; listový papier; etikety s výnimkou textilných; fotografie; glóbusy; reprodukcie; grafiky; gummy na gumovanie; modelovacia hmota; navlhčovacie hubky (kancelárske pomôcky); atrament; kalendáre; kancelárske potreby s výnimkou nábytku; kancelárske spinčky; papierové vreckovky; ceruzky; lepiace pásy na kancelárske účely alebo pre domácnosť; lepidlá na kancelárske účely a pre domácnosť; maliarske plátna; maliarske stojany; maliarske štetce; mapy; nože na papier; obálky; obaly (piernický tovar); orezávacie strojčeky na ceruzky (elektrické aj neelektrické); toaletný papier; papierové obrúsky; papierové obrusy; pastelky; plagáty; nákresy; pohľadnice; poštové známky; písacie potreby (súpravy na písanie); perá (kancelárske potreby); rysovacie pravítka; papierové podložky na stôl (anglické prestieranie); písacie stroje; vrecká z papiera alebo z plastických materiálov; papierové utierky; rysovacie potreby; zošitky; zošívачky (kancelárske pomôcky); skicárce; školské potreby; štetce; baliace plastové fólie; papierové alebo plastové absorpčné háčky alebo fólie na balenie potravín; papierové alebo plastové vrecká a tašky na balenie; viskózne fólie na balenie.

17 - Kaučuk, gutaperča, guma, azbest, slúda a výrobky z týchto materiálov, ktoré nie sú zahrnuté v iných triedach; plastové polotovary; tesniace, výplňové a izolačné materiály; nekovové ohybné rúry a hadice; plastové fólie, nie na balenie; nekovové hadice; lepiace pásy s výnimkou pásov na kancelárske účely a pre domácnosť; gumové alebo vulkanfibrové tesniace krúžky; materiály zabraňujúce sálianiu tepla, tesniace tmely, tmely, gumové alebo plastové tesniace alebo výplňové hmoty; výplňové hmoty z gummy alebo plastov.

18 - Koža, koženka a výrobky z týchto materiálov, ktoré nie sú zahrnuté v iných triedach; kožušiny, surové kože; kufre a cestovné tašky; dáždniky a slnečníky; vychádzkové palice; biče, postroje a sedlárske výrobky; aktovky; batohy; cestovné tašky; cestovné kufre; dáždniky; diplomatické kufriky; vychádzkové palice; chlebníky; kabelky; kožušiny; kufriky; nákupné tašky; náprsné tašky; cestovné obaly na odevy; vulkanfibrové škatule a obaly; obojky pre zvieratá, peňaženky, plecniaky, kožené remienky, slnečníky, kožené šnúry, tašky na kolieskach, kožené vôdzky; kufriky na toaletné potreby; horolezecké palice.

19 - Nekovové stavebné materiály; nekovové neohybné rúry pre stavebníctvo; asfalt, smola a bitúmen; nekovové prenosné stavby; nekovové pomníky; dlaždice s výnimkou kovových; drevené obloženia; spracované drevo; dvere s výnimkou kovových; sošky z kameňa, betónu a mramoru; geotextílie; lišty s výnimkou kovových; dosky; dosky, latky; náterové hmoty; obkladačky, obklady stien a priečok s výnimkou kovových, parkety, dosky, latky, pregeljka, sadra; bazény (nekovové konštrukcie).

20 - Nábytok, zrkadlá, rámy na obrazy; výrobky (ktoré nie sú zahrnuté v iných triedach) z dreva, korku, trstiny, prútia, kostí, rohoviny, slonoviny, veľrybích kostíc, mušlí, korytnačiny, jantáru, perlete, sepiolitu a náhradiek týchto materiálov alebo z plastov; nekovové koše; kreslá; lavičky; rozkladacie ležadlá; matrace; pletené predmety zo slamy; slamníky; pohovky; police; vankúše; posteľe; bielizníky; prútený alebo košíkársky tovar; ratan; rúčky a rukoväte na náradie s výnimkou kovových; pletená slama; stoly; umelecké stolárske výrobky, tyče k rastlinám alebo k stromom, tyče na záclony, tyče s výnimkou kovových, tyče, žrde, nekovové podnosy, drevené alebo plastové rebríky, stoličky; okenné interiérové rolety (nábytkové vybavenie).

21 - Domáce a kuchynské potreby a nádoby; hrebene a špongie; kefy, štetky a štetce okrem maliarskych; materiály na výrobu kief; čistiace potreby; oceľová vlna a drôtenky; surové sklo alebo sklo ako polotovar okrem skla pre stavebníctvo; výrobky zo skla, porcelánu a keramiky, ktoré nie sú zahrnuté v iných triedach; kanvy; cukorničky; čajníky; čajové súpravy; dávkovače mydla; dávkovače papierových uterákov; dávkovače toaletného papiera; demižóny; klietky pre zvieratá chované v domácnosti; drôtenky; džbány; figuríny (sošky) z porcelánu, keramiky, kameniny alebo zo skla; kuchynské formy na pečenie; formy na prípravu jedál; formy na zákusky a koláče; grily; rošty (potreby na opekánie); handry na čistenie; misy; špongie na umývanie; hrnce, hrebene; chladiace fľaše; schránky na chlieb; nádoba na chlieb; kefy; zubné kefy; kávové súpravy; vedrá; kvetináče; nádoby na odpadky, koše na smeti; kuchynský riad; lisy na ovocie pre domácnosť s výnimkou elektrických; ručné mixéry; ručné mlynčeky; mopy; naberačky; nádoby na smeti; lieviky; dentálna niť; nočníky; obaly na mydlo; otvárače na fľaše; panvice; varechy; hrnčeky; špáradlá; pasce na hmyz; pasce na potkany; pasce na myši; koreníčky; podnosy; porcelán; neelektrické kuchynské pot-

reby; toaletné pomôcky; sušiaci na bielizeň; žehliace dosky; pudrenky; rukavice pre domácnosť; jedálenské súpravy; čajové súpravy (stolový riad); kávové súpravy (stolový riad); likérové súpravy; soľničky; lopatka a zmetáčik na omrvinky; stojany na vajčká; strúhadlá pre domácnosť; svietniky; šálky; vedrá; kade, putne; šľahače s výnimkou elektrických; domáce mlynčeky s výnimkou elektrických; papierové tašky; papierové tanier; tanier; plastové nádoby; koše na použitie v domácnosti; košíky na chlieb, na použitie v domácnosti; tepelnoizolačné nádoby (termosky); tlakové hrnce s výnimkou elektrických; handry na čistenie; výrobky z krištáľového skla; porcelánový alebo hlinený riad; bytové akváriá; toaletné kufriky s toaletnými potrebami; puzdrá s toaletnými potrebami; kuchynské dosky na krájanie.

22 - Laná, špagáty, siete, stany, zakrývacie plachty, lodné plachty, vrecia a vaky, ktoré nie sú zahrnuté v iných triedach; materiál na čalúnenie a vypchávanie okrem gummy a plastov; vláknité textilné suroviny; povrazy; kúdeľ; vypchávkové materiály s výnimkou gumových a plastových; lyko; motúzy; papierové motúzy, nekovové pásy na zväzovanie; špagáty na balenie; motúzy na balenie; plachty, textilné baliace vrecká; vrecká na prepravu a uchovávanie tovarov; siete, stany.

23 - Nite a priadze na textilné účely.

24 - Textilie a textilné výrobky, ktoré nie sú zahrnuté v iných triedach; posteľná bielizeň; obrusy; bavlnené textilie; cestovné deky; textilné vreckovky; vlnené látky; posteľné pokrývky a prikrývky; lôžkoviny; menčester; povlaky na matrace; moskytiéry; nábytkové poťahy; záclony; textilné podšívky; stolová bielizeň; plachty; obliečky; štóly; utierky na riad; textilné uteráky; spacie vaky; tkaniny; pleteniny (látky); záclony.

25 - Odevy, obuv, pokrývky hlavy.

26 - Čipky a výšivky, stužky a šnúry; gombíky, háčiky a očka, špendlíky a ihly; umelé kvety; galantérny tovar s výnimkou nití a priadzí; gummy do bielizne; štopkacie hríbiky; pletacie ihlice; háčiky na vyšívanie a háčkovanie; stužky; schránky na šijacie potreby; ozdobné ihlice; ozdoby do vlasov; ozdoby na klobúky s výnimkou ozdôb z drahých kovov; nažehľovacie ozdoby na textilné výrobky (galantéria); parochne; vlasové stuh; pletené šnúry; šnúry na opásanie; pásy (galantéria); elastické pásy; zipsy; natáčky na vlasy.

27 - Koberce, rohožky, rohože, linoleum a iné podlahové krytiny; tapety okrem textilných; podlahové krytiny, predložky, umelé trávniky.

28 - Hry, hračky; telocvičné a športové potreby, ktoré nie sú zahrnuté v iných triedach; ozdoby na vianočný stromček; modely automobilov; biliardové stoly; boby; topánky na korčuľovanie s pripevnenými korčuľami; zariadenie na bowling; boxerské rukavice; korčule; činky; stolové hry; športové náradie; divadelné masky; vybavenie na golf; gymnastické zariadenia; rybárske náradie; hokejky; bazény (na hranie), chrániče na píšťaly (športový tovar); nákolenníky (športový tovar); sánky (športový tovar); stúpacie železá (horolezecký výstroj); horolezecké opasky; horolezecký výstroj, ktorý nie je zahrnutý v iných triedach; hojdačky; šachové hry; guľky

na hranie; líry s kockami; kolky (líra); prístroje na hry; vreckové hry s LCD; rapkácie; hrkálky; stacionárne bicykle na cvičenie; kolieskové korčule; kolobežky; náradie na lukostreľbu; lyže; surfvacie dosky; surfvacie lyže; vodné lyže; lopty na hranie; rybárske náčinie; návnady na lovenie alebo chytanie rýb; voňavé návnady pre poľovníkov a rybárov; umelé rybárske návnady; ozdoby na vianočné stromčeky (s výnimkou osvetľovacích telies a cukrovniček); golfové palice; lyžiarske palice; plutvy na plávanie; puky; bejzbalové rukavice; boxerské rukavice; golfové rukavice; hracie rukavice; lyžiarske rukavice; šermiarske rukavice; siete (športové potreby); skejtbordy; spoločenské hry; stojany na vianočné stromčeky; umelé vianočné stromčeky; šachovnice; lyžiarske viazanie; petardy (zábavná pyrotechnika); petardy; hracie karty.

29 - Mäso, ryby, hydina a zverina; mäsové výťažky; konzervované, mrazené, sušené a varené ovocie a zelenina; ovocné rôsoly, husté zaváraniny, kompóty; vajcia; mlieko a mliečne výrobky; jedlé oleje a tuky; mäsové výťažky; džemy; marmeláda; zavárané sladené ovocie; konzervované ovocie; zavárané presladené ovocie; paradajkový pretlak; ovocné pretlaky; bujóny; záhradné konzervované bylinky (chuťové prísady); konzervovaná cibuľa; konzervovaná šošovica; datle; konzervovaná fazuľa; konzervovaný hrach; sušené hrozienka, huspenina; pečienka; jedlé oleje; jedlé tuky; jedlý olivový olej; ľanový olej na kuchárske účely; kukuričný olej; konzumný kostný olej; kokosový olej; jogurt; kandizované ovocie; klobásky, šalámy, párky; mäsové konzervy; konzervy s rybami; konzervovaná zelenina; kôrovce (s výnimkou živých); krevety nie živé; kyslá kapusta; langusty s výnimkou živých; konzervované hlúzovky; losos; spracované mandle; margarín; marmeláda; maslo; mäso; mäsové výťažky; mäkkýše (nie živé); mliečne nápoje (s vysokým obsahom mlieka); mliečne koktaily; mliečne čokoládové nápoje; mliečne kakaové nápoje; mliečne výrobky; mlieko; syry; tukové nátiery na chlieb; tavené syrové výrobky; syrové korbáčiky; nasolené potraviny; konzervované olivy; lieskové oriešky; spracované arašidy; spracované škrupinové ovocie; ovocné rôsoly; pečienková paštéta; raky s výnimkou živých; paradajkový pretlak; ryby; ovocné šaláty; zeleninové šaláty; sardinky; haringy; slanina; smotana; sušené vajcia; šľahačka; šunka; údeniny; vajcia, konzervované šampiňóny; konzervované huby; sušené huby; jedlá želatína; mrazená zelenina.

30 - Káva, čaj, kakao a kávové náhradky; ryža; tapioka a ságo; múka a obilninové výrobky; chlieb, pekárské a cukrárske výrobky; zmrzliny; cukor, med, melasový sirup; kvasnice, prášky do pečiva; soľ; horčica; ocot, omáčky (chuťové prísady); koreniny; konzumný ľad; bonbóny; cukríky; cukrovinky; čokoláda; čokoládové nápoje; torty; droždie; horčica; pečivo (rožky); jemné pečivo; kreker (slané pečivo); pečivo s mäsovou náplňou; chlieb; chuťové prísady; kakaové nápoje; kandis ako potrava; ovsená kaša (mliečna); kávovinové náhradky; kávové nápoje; keksy; koreniny; krúpy na ľudskú potrebu; krupica; kuchynská soľ; mletá kukurica; pražená kukurica; prášok do pečiva; lístkové cesto; majo-

néza; pirôžky s mäsom; koláče s plnkou; pirohy ako mrazené polotovary; perníky; melasa; müsli; muškátové orechy; nové korenie, sójová omáčka; omáčky na cestoviny; paradajková omáčka; obľátky; vločky; paprika (korenie); čierne korenie; pizza; pizza v prášku; bábovka v prášku; torty v prášku; škrob (potrava); pralinky; príchuť do potravín s výnimkou esencií a éterických olejov; puding; ryža; ságo; sendviče; škoricca; sucháre; sušienky; šafran (korenie); cestá; cestoviny; vanilín; vanilka; zákusky; koláče; dressingy na šaláty; šalátové zálievky; zázvor; zmrzlina; žemle; žuvačky; kečup; parené buchty; halušky; knedle; palacinky; zemiakové placky; lokše; nápoje na báze čajov.

31 - Obilniny a poľnohospodárske, záhradnícke a lesné produkty, ktoré nie sú zahrnuté v iných triedach; živé zvieratá; čerstvé ovocie a zelenina; semená; rastliny a kvety; potrava pre zvieratá; slad; arašidy; čerstvé zemiaky; čerstvé záhradné bylinky; čerstvá cibuľa; citrusové ovocie; čakanka; čerstvá fazuľa; čerstvý hlávkový šalát; čerstvé huby; čerstvý hrach; čerstvé hrozno; chované zvieratá; krmivo pre zvieratá; nápoje pre zvieratá; prípravky na výkrm zvierat; úžitkové domáce zvieratá; kŕmne zmesi na výkrm hospodárskych zvierat; chovateľské a pestovateľské produkty zaradené v tejto triede; čerstvé plody; čerstvé gaštany; prírodné kvety; sušené kvety na ozdobu; uhorky; skrupinové ovocie; čerstvý pór; živé ryby; semená rastlín; sezam; tekvica; vianočné stromčeky.

32 - Pivo; minerálne a sýtené vody a iné nealkoholické nápoje; ovocné nápoje a ovocné šťavy; sirupy a iné prípravky na výrobu nápojov; nealkoholické nápoje; mixované ovocné alebo zeleninové nápoje; zeleninové džúsy (nápoje); nealkoholické výťažky z ovocia; prášky na prípravu šumivých nápojov; príchuť na výrobu nápojov; sirupy na prípravu nápojov; prípravky na výrobu sýtenej vody; prípravky na výrobu likérov; sódová voda (sódovka); minerálne vody (nápoje); sýtené vody; sirupy; sladové nápoje; stolové vody; srvátkové nápoje.

33 - Alkoholické nápoje (okrem piva); alkoholové extrakty (tinktúry); liehové esencie; aperitívy; brandy; destilované nápoje; likéry; digestíva (liehoviny a likéry); džin; mušty (alkoholické) koktaily; liehoviny; medovina; rum; saké; víno; vodka; whisky.

34 - Tabak; fajčiarske potreby; zápalky; cigaretové filtre; cigaretové papieriky, cigaretové špičky; cigarety; čističe na fajky; cigary; dózy na tabak; fajky; zásobníky s plynom do zapaľovačov; popolníky pre fajčiarov; šnupavý tabak; tabatierky; tabatierky na cigarety, tabatierky na cigary; zapaľovače pre fajčiarov, zápalky.

35 - Reklamné služby; obchodný manažment; obchodná administratíva; kancelárske práce; reklama; poskytovanie obchodných alebo podnikateľských informácií; marketingové štúdie; poradenstvo v obchodnej činnosti; obchodné alebo ekonomické poradenstvo; obchodný manažment a podnikové poradenstvo; personálne poradenstvo; poradenstvo pri vedení podnikov; odborné obchodné alebo podnikateľské poradenstvo; obchodné poradenstvo týkajúce sa franšíz; psychologické testovanie na účely výberu zamestnancov.

36 - Poisťovníctvo; finančníctvo; peňažníctvo; realitné služby; prenájom nehnuteľností; správa nehnuteľností; finančné služby týkajúce sa franšíz.

39 - Preprava; balenie a skladovanie tovaru; organizovanie ciest; prenájom miesta na parkovanie.

40 - Konzervovanie potravín a nápojov.

41 - Výchova; vzdelávanie; zábava; športová a kultúrna činnosť; praktický výcvik (ukážky); školenia; skúšanie, preskúšavanie (pedagogická činnosť); školenie; vyučovanie.

42 - Vedecké a technologické služby a s nimi súvisiaci výskum a projektovanie; priemyselné analýzy a priemyselný výskum; navrhovanie a vývoj počítačového hardvéru a softvéru; štúdie technických projektov, projektová činnosť.

43 - Stravovacie služby; prechodné ubytovanie; kaviarne; bufety (rýchle občerstvenie).

(540)



(591) červená, zelená, hnedá

(731) Maru Schweiz GmbH, Kantonsstrasse 149, 8807 Freienbach, CH;

(740) SKLEGAL s.r.o., Bratislava, SK;

(210) 1199-2013

(220) 13.7.2013

10(511) 1, 2, 3, 4, 5, 6, 7, 8, 9, 10, 11, 12, 13, 14, 15, 16, 17, 18, 19, 20, 21, 22, 23, 24, 25, 26, 27, 28, 29, 30, 31, 32, 33, 34, 35, 36, 39, 40, 41, 42, 43

(511) 1 - Chemikálie pre priemysel, vedu, fotografiu, poľnohospodárstvo, záhradníctvo, lesníctvo; nespracované umelé živice, nespracované plasty; pôdne hnojivá; zmesi do hasiacich prístrojov; prípravky na kalenie a zváranie kovov; chemické látky na konzervovanie potravín; triesloviny; lepidlá a spojivá pre priemysel; agrochemikálie s výnimkou fungicídov, herbicídov, insekticídov a prípravkov na ničenie buriny a parazitov; aktívne uhlie; chemické prípravky na výrobu farieb; živočíšne alebo rastlinné bielkoviny (suroviny); brzdové kvapaliny; číriace prípravky; prípravky proti matneniu šošovky; fotocitlivé platne; destilovaná voda; filmy so svetlomitlivou vrstvou, neexponované; filmy so svetlotlačovou vrstvou, neexponované; filtračné materiály (chemické prípravky); filtračné materiály (minerálne látky); filtračné materiály (rastlinné látky); fosfáty (hnojivá); fotografické vývojky; fotografický papier; fotografické emulzie; chemické prípravky na použitie vo fotografiách; ustáľovacie roztoky (fotografia); ustáľovače (fotografia); kvapaliny do hydraulických obvodov; chemické látky pre lesníctvo s výnimkou fungicídov, insekticídov a prípravkov proti parazitom; chemické prípravky na vedecké účely; chemické prípravky na impregnáciu kože; chemické impregnačné prípravky na textil; lepidlá na priemyselné účely; chemické prípravky na údenie mäsa; chemické prípravky na nakladanie mäsa; protipožiarne prípravky; rozpúšťadlá na fermeže; rozpúšťadlá na laky; umelé sladidlá (chemické prípravky); sklársky tmel; planografický papier.

2 - Farby, fermeže, laky; ochranné prostriedky proti hrdzi a poškodeniu dreva; farbivá; moridlá; surové prírodné živice; lístkové a práškové kovy pre maliarov, dekorátorov, tlačiarov a umelcov; politúry; ochranné protikorózne prípravky; protikorózne oleje; antikorózne mazivá; farbivá; ochranné prípravky na kovy; moridlá; kovové fólie pre maliarov, dekorátorov, polygrafov a umelcov; riedidlá na farby; riedidlá na laky; sadze (farbivo); šelak; nátery (farby); nátery zabraňujúce nánosom a usadeninám.

3 - Bieliace prípravky a pracie prostriedky; prípravky na čistenie, leštenie, odmasťovanie a brúsenie; mydlá; voňavkárské výrobky, éterické oleje, kozmetické prípravky, vlasové vodičky; prípravky na čistenie zubov; namáčajacie prípravky; mydlá; antistatické prípravky na použitie v domácnosti; farby na vlasy; odfarbovače; čistiacie mlieko; toaletné prípravky; čistiacie prípravky; depilačné prípravky; dezodoranty (osobné alebo pre zvieratá); prípravky na holenie; kamenec (adstringent po holení); čistiacie prípravky na okná automobilov; čistiacie prípravky do ostrekovačov; kolínske vody; kozmetické prípravky; kúpeľové soli s výnimkou solí na liečebné účely; skrášľovacie masky; krémy na kožu; krémy na obuv; inhalačné prípravky (parfumy); voňavky; lak na vlasy; spojivá (lepidlá) na kozmetické účely; leštiace prípravky; líčidlá; prípravky na odstraňovanie líčidiel; prípravky na kučeravenie vlasov; vlasové vody; peroxid vodíka na kozmetické účely; šampóny; terpentín (odmasťovací prípravok); toaletné prípravky; ústne vody nie na lekárske účely; voda po holení; prípravky na čistenie zubov.

4 - Priemyselné oleje a tuky; mazacie oleje; prostriedky na pohlčovanie, zvlhčovanie a viazanie prachu; palivá vrátane pohonných hmôt do motorových vozidiel a svietiace materiály; sviečky a knôty na svietenie; palivové brikety; drevné uhlie; konzervačné prípravky na kožu (oleje a tuky); ochranné prípravky na kožu (oleje a tuky); alkohol (palivo), mazacie oleje, mazacie tuky; palivové drevo; parafín; podpaľovače; uhlie.

5 - Farmaceutické a zverolekárske výrobky; hygienické výrobky na lekárske použitie; diétne potraviny a diétne látky na lekárske alebo zverolekárske účely, potraviny pre dojčatá; potravinové doplnky pre ľudí a zvieratá; náplasti, obväzový materiál; hmoty na plombovanie zubov a zubné vosky; dezinfekčné prostriedky; prípravky na ničenie hmyzu; fungicídy, herbicídy; dezinfekčné prípravky, diétne látky prispôbenné na lekárske účely; sušené mlieko pre dojčatá; včelia materská kašička (výživový doplnok); kaše (výživové); biopotraviny; náplasti; obväzový materiál; liečivé byliny; bylinkové čaje na lekárske použitie; liečivé cukríky; pastilky na farmaceutické účely; zuvačky na lekárske účely; chlieb pre diabetikov na lekárske účely; liečivé nápoje; sladové mliečne nápoje na lekárske účely; diétne nápoje na lekárske účely; dietetické nápoje upravené na lekárske účely; diétne potraviny na lekárske účely; dietetické potraviny upravené na lekárske účely; minerálne výživové doplnky; pesticídy; repelenty proti hmyzu; tabletky na chudnutie; lekárske prípravky na odtučňovacie kúry; hygienické obrúsky; hygienické vložky; men-

štruačné vložky; liečivé prípravky do kúpeľov; lekárníčky; minerálne vody na lekárske účely; soli do minerálnych kúpeľov; prípravky na hubenie hlodavcov; prípravky proti parazitom, prípravky na umývanie psov; výrobky slúžiace na starostlivosť o ústnu dutinu na lekárske účely; jednorazové detské plienky z papiera alebo z buničiny.

6 - Obyčajné kovy a ich zliatiny; kovové stavebné materiály; prenosné kovové stavby; kovový materiál na železničné trate; kovové káble a drôty okrem elektrických; zámočnícke výrobky a drobný železiarsky tovar; kovové potrubia a rúry; bezpečnostné schránky; kovové výrobky, ktoré nie sú zahrnuté v iných triedach; rudy; alobal (hliníková fólia); kovové sudy, kovové debny na náradie, kovové reťaze; drôty z obyčajných kovov; drôty zo zliatin obyčajných kovov okrem poistkových; kovania na dvere; kovania na okná; drobný železiarsky tovar; klince; kľúče; kovové kľučky dverí; kovové dverové klopadlá; nákovy; kovanie na nábytok; kovové skrutky; kovové matice; kovové nity; spájky; kovové skoby (kramle); kovové zámky s výnimkou elektrických; kovové podložky; kovové rebričky; bazény (kovové konštrukcie); kovové skoby (horolezecký výstroj).

7 - Stroje a obrábacie stroje; motory a hnacie stroje okrem motorov do pozemných vozidiel; spojky a prevodovky okrem spojok a prevodoviek do pozemných vozidiel; poľnohospodárske náradie okrem náradia na ručný pohon; liahne; predajné automaty; striekacie pištole; nástrojové brúsky; mlynčeky pre domácnosť s výnimkou ručných; ručné nástroje a náradie na iný než ručný pohon; umývačky riadu; práčky bielizne; práčky na pranie a bielenie; práčky uvádzané do chodu vhadením mince; kosačky na trávniky (stroje); kosačky; elektrické ručné vrtačky; mlynčeky na mäso (stroje).

8 - Ručné nástroje a ručné náradie; nožiarske výrobky a príbory; bodné zbrane; britvy, žiletky; ručné nástroje a náradie (na ručný pohon); brúsky (ručné náradie); holiace čepele; puzdrá na holiace potreby; ručné frézy; ručné zdviháky; závitnice (ručné nástroje), hoblíky, britvy, elektrické aj neelektrické holiace strojčeky; hrable; vytáhovače klincov; zariadenia na ničenie rastlinných škodcov; pilníky; vreckové nožičky; kladivá (ručné nástroje); kliešte, montážne kľúče (ručné nástroje); vrtáky (ručné nástroje); otvárače na konzervy s výnimkou elektrických; kosačky; krájače na zeleninu; motyčky; naberačky; nože; nožnice; záhradnícke nožnice; pinzety; ručné pištole na vytlačanie tmelu; obojručné nože; nástroje na rezanie, sekanie, krájanie (ručné náradie); sekery; kosáky; sekáčiky na mäso (ručné nástroje); ručné mlynčeky na mäso; zveráky; škrabky; skrutkovače; vidly; vrtáky; ručné vrtačky; záhradné náradie na ručný pohon; závitníky; strieborný príbor (nože, vidličky a lyžice); príbor z drahých kovov; horolezecké čakany.

9 - Vedecké, námorné, geodetické, fotografické, kinematografické, optické, signalizačné, kontrolné, záchranné a vyučovacie prístroje a nástroje prístroje a nástroje na meranie a váženie; prístroje a nástroje na vedenie, distribúciu, transformáciu, akumuláciu, reguláciu alebo ovládanie

elektrického prúdu; prístroje na nahrávanie, prenos a reprodukciu zvuku alebo obrazu; magnetické nosiče údajov, záznamové disky; kompaktné disky, DVD a ostatné nosiče digitálnych záznamov; mechanizmy mincových prístrojov; registračné pokladnice, počítaacie stroje, zariadenia na spracovanie údajov, počítače; počítačové programy; hasiace prístroje; výstražné píšťalky; poplašné zariadenia; požiarne signalizačné zariadenia; elektrické signalizačné zvončeky; zvukové poplašné zariadenia; reproduktory; antény; automobilové výstražné trojuholníky; autorádiá; barometre; batérie; okuliare; puzdrá na okuliare; buzoly; bzučiaky; optické šošovky; ďalekohľady; požiarne hlásiče; diapozitívy; premietacie prístroje; zvukové nahrávacie zariadenia; magnetické disky; disky so zvukovými nahrávkami; optické disky; elektrické drôty; elektrické dverové zvončeky; elektrické káble; elektrické spojky; svorky; konektory; elektrické zariadenia na priťahovanie a ničenie hmyzu; elektricky vyhrievané vlasové natáčky; expoziometre; faxy; kinematografické kamery; exponované filmy; fotografické filtre; fotoaparáty; gramofónové platne; ďalekohľady; ističe, poisťky; vrecková kalkulačka; kalkulačka; batérie do svietidiel; fotokopírovacie stroje (fotografické, elektrostatické alebo termické); elektrické kozmetické prístroje; prenosné počítače, počítač - zápisník (notebook); leštiace zariadenia na leštenie fotografií; vodováhy; liehomery; magnetofóny; ochranné masky; mikrofóny; nosiče údajov; počítačové programy; optické výrobky; digitálne súradnicové zapisovače; tlačiarne k počítačom; počítače; periférne zariadenia počítačov; vypínače; audio- a videoprijímače; telefóny; rádiá; spínače; trojnožky alebo statívy na fotoaparáty; statívy; teplomery s výnimkou lekárskeho; váhy; videotelefóny; elektrónky, zástrčky, zásuvky (elektrické kontakty); elektrické spojky; telefónny záznamník; zrkadlá (optika); zväčšovacie prístroje.

10 - Chirurgické, lekárske, zubárske a zverolekárske prístroje a nástroje; umelé končatiny, umelé oči a zubné protézy; ortopedické pomôcky; materiály na zašívanie rán; cumlíky na detské fľaše; pomôcky na dojčenie; kondómy, prezervatívy; masážne prístroje; elastické pančuchy; teplomery na lekárske účely.

11 - Zariadenia na osvetľovanie, vykurovanie, výrobu pary, varenie, chladenie a sušenie, vetranie, rozvod vody a sanitárne zariadenia; kotly; vodovodné zariadenia; vodovodné zariadenia, vodovody; príslušenstvo na reguláciu vodných alebo plynových zariadení a na vodovodné alebo plynové potrubia; zmiešavacie batérie na vodovodné potrubia; baterky (svietidlá); bidety; bojler, ohrievače vody; vykurovacie články; drezy; elektrické kávovary; elektrické lampy; elektrické vyhrievané podušky s výnimkou podušiek na lekárske účely; prikrývky elektrické vyhrievacie nie na lekárske účely; filtre na pitnú vodu; fontány; fritézy elektrické; grily (prístroje na pečenie); hriankovače; chladiace nádoby; chladničky; elektrické strojčeky na výrobu jogurtov; sprchovacie kabíny; kachle; pece; sporáky; kohútiky; elektrické kavnice; kotly; vane; kúpeľňové armatúry; kuchynské odsávače; elektrické lampy; mraziace zariadenia, mrazičky; zariade-

nia na teplovodné kúrenie; ohrievače vody; ohrievače; osvetľovacie prístroje a zariadenia; rúry na pečenie; pisoáre; reťaze farebných žiaroviek; saunovacie zariadenia; záchodové sedadlá; splachovače; sprchovacie kúty; sprchy; tienidlá na lampy; stropné svetlá; lustre; sušičky bielizne; toalety; umývadlá; elektrické svetlá na vianočné stromčeky; ventilátory; elektrické osvetľovacie výbojky; zapaľovače; žiarivky; žiarovky; prostriedky na odstraňovanie zápachu s výnimkou prostriedkov na osobnú potrebu.

12 - Vozidlá; pozemné, vzdušné alebo vodné dopravné prostriedky; pneumatiky; bezpečnostné sedačky pre deti do automobilov; detské kočíky; trojkolky; duše; záplaty na opravy duší; dvojkoľosové vozíky; galusky na bicykle; bicykle; autopoľahy; poľahy na volanty vozidiel; poľahy na sedadlá vozidiel; snehové reťaze; sane; sedadlové poľahy do automobilov; nákupné vozíky; nosiče batožiny; bicyklové pumpy; vzduchové pumpy (výbava automobilov).

13 - Strelné zbrane; strelivo a strely; výbušniny; ohňostroje; petardy (zábavná pyrotechnika); ohňostroje; bengálske ohne; pyrotechnické výrobky; rozbušky.

14 - Drahé kovy, ich zliatiny a výrobky z týchto materiálov alebo nimi pokovované, ktoré nie sú zahrnuté v iných triedach; šperky, drahokamy; hodinárske výrobky a chronometre; brošne (šperky); budíky; výrobky pokovované drahými kovmi (dublé); hodinky; klenoty; medailóny; náhrdelníky; náramky; náušnice, šperkovníce; strieborný a zlatý tovar s výnimkou nožov a príborov.

15 - Hudobné nástroje.

16 - Papier, lepenka a výrobky z týchto materiálov, ktoré nie sú zahrnuté v iných triedach; tlačiarenské výrobky; knihárske potreby; fotografie; piernický tovar a písacie potreby; lepidlá na kancelárske účely alebo pre domácnosť; potreby pre umelcov; maliarske štetce; písacie stroje a kancelárske potreby okrem nábytku; učebné a vyučovacie pomôcky okrem prístrojov; plastové obaly, ktoré nie sú zahrnuté v iných triedach; tlačiarenské typy; štočky; tlačoviny; albumy; atlasy; knihy; noviny; baliaci papier; pásky do písacích strojov, blahoprajné pohľadnice; útržkové bloky; poznámkové zošity; brožúry; viskózne fólie na balenie; fólie z regenerovanej celulózy na balenie; periodiká; tuš; kancelárske dierkovače; spisové obaly; listový papier; etikety s výnimkou textilných; fotografie; glóbusy; reprodukcie; grafiky; gumy na gumovanie; modelovacia hmota; navlhčovacie hubky (kancelárske pomôcky); atrament; kalendáre; kancelárske potreby s výnimkou nábytku; kancelárske spiniky; papierové vreckovky; ceruzky; lepiace pásky na kancelárske účely alebo pre domácnosť; lepidlá na kancelárske účely a pre domácnosť; maliarske plátna; maliarske stojany; maliarske štetce; mapy; nože na papier; obálky; obaly (piernický tovar); orezávacie strojčeky na ceruzky (elektrické aj neelektrické); toaletný papier; papierové obrúsky; papierové obrusy; pastelky; plagáty; nákresy; pohľadnice; poštové známky; písacie potreby (súpravy na písanie); perá (kancelárske potreby); rysovacie pravítka; papierové podložky na stôl (anglické prestieranie); písacie stroje; vrecká z papiera alebo z plastických ma-



teriálov; papierové utierky; rysovacie potreby; zošitky; zošívачky (kancelárske pomôcky); skicáre; školské potreby; štetce; baliace plastové fólie; papierové alebo plastové absorpčné háčky alebo fólie na balenie potravín; papierové alebo plastové vrecká a tašky na balenie; viskóзовé fólie na balenie.

17 - Kaučuk, gutaperča, guma, azbest, slúda a výrobky z týchto materiálov, ktoré nie sú zahrnuté v iných triedach; plastové polotovary; tesniace, výplňové a izolačné materiály; nekovové ohybné rúry a hadice; plastové fólie, nie na balenie; nekovové hadice; lepiace pásy s výnimkou pásov na kancelárske účely a pre domácnosť; gumové alebo vulkanfíbrové tesniace krúžky; materiály zabraňujúce sálaniu tepla, tesniace tmely, gumové alebo plastové tesniace alebo výplňové hmoty; výplňové hmoty z gummy alebo plastov.

18 - Koža, koženka a výrobky z týchto materiálov, ktoré nie sú zahrnuté v iných triedach; kožušiny, surové kože; kufre a cestovné tašky; dáždniky a slnečníky; vychádzkové palice; biče, postroje a sedlárske výrobky; aktovky; batohy; cestovné tašky; cestovné kufre; dáždniky; diplomatické kufríky; vychádzkové palice; chlebníky; kabelky; kožušiny; kufríky; nákupné tašky; náprsné tašky; cestovné obaly na odevy; vulkanfíbrové škatule a obaly; obojky pre zvieratá, peňaženky, plecniaky, kožené remienky, slnečníky, kožené šnúry, tašky na kolieskach, kožené vódzky; kufrík na toaletné potreby; horolezecké palice.

19 - Nekovové stavebné materiály; nekovové neohybné rúry pre stavebníctvo; asfalt, smola a bitúmen; nekovové prenosné stavby; nekovové pomníky; dlaždice s výnimkou kovových; drevené obloženia; spracované drevo; dvere s výnimkou kovových; sošky z kameňa, betónu a mramoru; geotextílie; lišty s výnimkou kovových; dosky; dosky, latky; náterové hmoty; obkladačky, obklady stien a priečok s výnimkou kovových, parkety, dosky, latky, preglejka, sadra; bazény (nekovové konštrukcie).

20 - Nábytok, zrkadlá, rámy na obrazy; výrobky (ktoré nie sú zahrnuté v iných triedach) z dreva, korku, trstiny, prútia, kosti, rohoviny, slonoviny, veľrybích kostíc, mušlí, korytnačiny, jantáru, perlete, sepiolitu a náhradiek týchto materiálov alebo z plastov; nekovové koše; kreslá; lavičky; rozkladacie ležadlá; matrace; pletené predmety zo slamy; slamníky; pohovky; police; vankúše; posteľe; bielizníky; prútený alebo košíkársky tovar; ratan; rúčky a rukoväte na náradie s výnimkou kovových; pletená slama; stoly; umelecké stolárske výrobky, tyče k rastlinám alebo k stromom, tyče na záclony, tyče s výnimkou kovových, tyče, žrde, nekovové podnosy, drevené alebo plastové rebríky, stoličky; okenné interiérové rolety (nábytkové vybavenie).

21 - Domáce a kuchynské potreby a nádoby; hrebene a špongie; kefy, štetky a štetce okrem maliarskych; materiály na výrobu kief; čistiace potreby; oceľová vlna a drôtenky; surové sklo alebo sklo ako polotovar okrem skla pre stavebníctvo; výrobky zo skla, porcelánu a keramiky, ktoré nie sú zahrnuté v iných triedach; kanvy; cukorničky; čajníky; čajové súpravy; dávkovače

mydla; dávkovače papierových uterákov; dávkovače toaletného papiera; demižóny; kliečky pre zvieratá chované v domácnosti; drôtenky; džbány; figuríny (sošky) z porcelánu, keramiky, kameniny alebo zo skla; kuchynské formy na pečenie; formy na prípravu jedál; formy na zákusky a koláče; grily; rošty (potreby na opekanie); handry na čistenie; misy; špongie na umývanie; hrnce, hrebene; chladiace fľaše; schránky na chlieb; nádoba na chlieb; kefy; zubné kefky; kávové súpravy; vedrá; kvetináče; nádoby na odpadky, koše na smeti; kuchynský riad; lisy na ovocie pre domácnosť s výnimkou elektrických; ručné mixéry; ručné mlynčeky; moppy; naberačky; nádoby na smeti; lieviky; dentálna niť; nočníky; obaly na mydlo; otvárače na fľaše; panvice; varechy; hrnceky; špáradlá; pasce na hmyz; pasce na potkany; pasce na myši; koreničky; podnosy; porcelán; neelektrické kuchynské potreby; toaletné pomôcky; sušiaci na bielizeň; žehliace dosky; pudrenky; rukavice pre domácnosť; jedálenské súpravy; čajové súpravy (stolový riad); kávové súpravy (stolový riad); likérové súpravy; soľničky; lopatka a zmetáčik na omrvinky; stojany na vajička; strúhadlá pre domácnosť; svietniky; šálky; vedrá; kade, putne; šľahače s výnimkou elektrických; domáce mlynčeky s výnimkou elektrických; papierové tašky; papierové taniere; taniere; plastové nádoby; koše na použitie v domácnosti; košíky na chlieb, na použitie v domácnosti; tepelnoizolačné nádoby (termosky); tlakové hrnce s výnimkou elektrických; handry na čistenie; výrobky z krištáľového skla; porcelánový alebo hlinený riad; bytové akváriá; toaletné kufríky s toaletnými potrebami; puzdrá s toaletnými potrebami; kuchynské dosky na krájanie.

22 - Laná, špagáty, siete, stany, zakrývacie plachty, lodné plachty, vrecia a vaky, ktoré nie sú zahrnuté v iných triedach; materiál na čalúnenie a vypchávanie okrem gummy a plastov; vláknité textilné suroviny; povrazy; kúdel; vypchávkové materiály s výnimkou gumových a plastových; lyko; motúzy; papierové motúzy, nekovové pásy na zväzovanie; špagáty na balenie; motúzy na balenie; plachty, textilné baliace vrecká; vrecká na prepravu a uchovávanie tovarov; siete, stany.

23 - Nite a priadze na textilné účely.

24 - Textilie a textilné výrobky, ktoré nie sú zahrnuté v iných triedach; posteľná bielizeň; obrusy; bavlnené textilie; cestovné deky; textilné vreckovky; vlnené látky; posteľné pokrývky a prikrývky; lôžkoviny; menčester; povlaky na matrace; moskytiéry; nábytkové poťahy; záclony; textilné podšívky; stolová bielizeň; plachty; obliečky; štóly; utierky na riad; textilné uteráky; spacie vaky; tkaniny; pleteniny (látky); záclony.

25 - Odevy, obuv, pokrývky hlavy.

26 - Čipky a výšivky, stužky a šnúry; gombíky, háčiky a očká, špendlíky a ihly; umelé kvety; galantérny tovar s výnimkou nití a priadzí; gummy do bielizne; štopkacie hříbiky; pletacie ihlice; háčiky na vyšívanie a háčkovanie; stužky; schránky na šijacie potreby; ozdobné ihlice; ozdoby do vlasov; ozdoby na klobúky s výnimkou ozdôb z drahých kovov; nažehľovacie ozdoby na textilné výrobky (galantéria); parochne; vlasové stuhy; pletené šnúry; šnúry na opásanie;

pásky (galantéria); elastické pásky; zipsy; natáčky na vlasy.

27 - Koberce, rohožky, rohože, linoleum a iné podlahové krytiny; tapety okrem textilných; podlahové krytiny, predložky, umelé trávniky.

28 - Hry, hračky; telocvičné a športové potreby, ktoré nie sú zahrnuté v iných triedach; ozdoby na vianočný stromček; modely automobilov; biliardové stoly; boby; topánky na korčuľovanie s pripevnenými korčuľami; zariadenie na bowling; boxerské rukavice; korčule; činky; stolové hry; športové náradie; divadelné masky; vybavenie na golf; gymnastické zariadenia; rybárske náradie; hokejky; bazény (na hranie), chrániče na píšťaľy (športový tovar); nákolenníky (športový tovar), sánky (športový tovar); stúpacie železá (horolezecký výstroj); horolezecké opasky; horolezecký výstroj, ktorý nie je zahrnutý v iných triedach; hojdačky; šachové hry; guľky na hranie; líry s kockami; kolky (líra); prístroje na hry; vreckové hry s LCD; rapkáče; hrkálky; stacionárne bicykle na cvičenie; kolieskové korčule; kolobežky; náradie na lukostreľbu; lyže; surfvacie dosky; surfvacie lyže; vodné lyže; lopty na hranie; rybárske náčinie; návnady na lovenie alebo chytenie rýb; voňavé návnady pre poľovníkov a rybárov; umelé rybárske návnady; ozdoby na vianočné stromčeky (s výnimkou osvetľovacích telies a cukrovíniček); golfové palice; lyžiarske palice; plutvy na plávanie; puky; bejzbalové rukavice; boxerské rukavice; golfové rukavice; hracie rukavice; lyžiarske rukavice; šermiarske rukavice; siete (športové potreby); skejtbordy; spoločenské hry; stojany na vianočné stromčeky; umelé vianočné stromčeky; šachovnice; lyžiarske viazanie; petardy (zábavná pyrotechnika); petardy; hracie karty.

29 - Mäso, ryby, hydina a zverina; mäsové výťažky; konzervované, mrazené, sušené a varené ovocie a zelenina; ovocné rôsoly, husté zaváraniny, kompóty; vajcia; mlieko a mliečne výrobky; jedlé oleje a tuky; mäsové výťažky; džemy; marmeláda; zavárané sladené ovocie; konzervované ovocie; zavárané presladené ovocie; paradajkový pretlak; ovocné pretlaky; bujóny; základné konzervované bylinky (chuťové prísady); konzervovaná cibuľa; konzervovaná šošovica; datle; konzervovaná fazuľa; konzervovaný hrach; sušené hrozienka, huspenina; pečienka; jedlé oleje; jedlé tuky; jedlý olivový olej; ľanové oleje na kuchárske účely; kukuričný olej; konzumný kostný olej; kokosový olej; jogurt; kandizované ovocie; klobásy, salámy, párky; mäsové konzervy; konzervy s rybami; konzervovaná zelenina; kôrovce (s výnimkou živých); krevety nie živé; kyslá kapusta; langusty s výnimkou živých; konzervované hľuzovky; losos; spracované mandle; margarín; marmeláda; maslo; mäso; mäsové výťažky; mäkkýše (nie živé); mliečne nápoje (s vysokým obsahom mlieka); mliečne koktaily; mliečne čokoládové nápoje; mliečne kakaové nápoje; mliečne výrobky; mlieko; syry; tukové nátierky na chlieb; tavené syrové výrobky; syrové korbáčiky; nasolené potraviny; konzervované olivy; lieskové oriešky; spracované arašidy; spracované škrupinové ovocie; ovocné rôsoly; pečevňová paštéta; raky s výnimkou živých; paradajkový pretlak; ryby; ovocné šaláty; zeleni-

nové šaláty; sardinky; haringy; slanina; smotana; sušené vajcia; šľahačka; šunka; údeniny; vajcia, konzervované šampiňóny; konzervované huby; sušené huby; jedlá želatína; mrazená zelenina.

30 - Káva, čaj, kakao a kávové náhradky; ryža; tapioka a ságo; múka a obilninové výrobky; chlieb, pekárske a cukrárske výrobky; zmrzliny; cukor, med, melasový sirup; kvasnice, prášky do pečiva; soľ; horčica; ocot, omáčky (chuťové prísady); koreniny; konzumný ľad; bombóny; cukríky; cukrovinky; čokoláda; čokoládové nápoje; torty; droždie; horčica; pečivo (rožky); jemné pečivo; kreker (slané pečivo); pečivo s mäsovou náplňou; chlieb; chuťové prísady; kakaové nápoje; kandis ako potrava; ovsená kaša (mliečna); kávovinové náhradky; kávové nápoje; keksy; koreniny; krúpy na ľudskú spotrebu; krupica; kuchynská soľ; mletá kukurica; pražená kukurica; prášok do pečiva; lístkové cesto; majonéza; pirôžky s mäsom; koláče s plnkou; pirohy ako mrazené polotovary; perníky; melasa; müsli; muškátové orechy; nové korenie, sójová omáčka; omáčky na cestoviny; paradajková omáčka; oblátky; vložky; paprika (korenie); čierne korenie; pizza; pizza v prášku; bábovka v prášku; torty v prášku; škrob (potrava); pralinky; príchute do potravín s výnimkou esencií a éterických olejov; pudíng; ryža; ságo; sendviče; škorica; sucháre; sušienky; šafran (korenie); cestá; cestoviny; vanilín; vanilka; zákusky; koláče; dresingy na šaláty; šalátové zálievky; zázvor; zmrzliny; žemle; žuvačky; kečup; parené buchty; halušky; knedle; palacinky; zemiakové placky; lokše; nápoje na báze čajov.

31 - Obilniny a poľnohospodárske, záhradnícke a lesné produkty, ktoré nie sú zahrnuté v iných triedach; živé zvieratá; čerstvé ovocie a zelenina; semená; rastliny a kvety; potrava pre zvieratá; slad; arašidy; čerstvé zemiaky; čerstvé záhradné bylinky; čerstvá cibuľa; citrusové ovocie; čakanka; čerstvá fazuľa; čerstvý hlávkový šalát; čerstvé huby; čerstvý hrach; čerstvé hrozno; chované zvieratá; krmivo pre zvieratá; nápoje pre zvieratá; prípravky na výkrm zvierat; úžitkové domáce zvieratá; kŕmne zmesi na výkrm hospodárskych zvierat; chovateľské a pestovateľské produkty zaradené v tejto triede; čerstvé plody; čerstvé gaštany; prírodné kvety; sušené kvety na ozdobu; uhorky; škrupinové ovocie; čerstvý pór; živé ryby; semená rastlín; sezam; tekvica; vianočné stromčeky.

32 - Pivo; minerálne a sýtené vody a iné nealkoholické nápoje; ovocné nápoje a ovocné šťavy; sirupy a iné prípravky na výrobu nápojov; nealkoholické nápoje; mixované ovocné alebo zeleninové nápoje; zeleninové džúsy (nápoje); nealkoholické výťažky z ovocia; prášky na prípravu šumivých nápojov; príchute na výrobu nápojov; sirupy na prípravu nápojov; prípravky na výrobu sýtenej vody; prípravky na výrobu likérov; sódová voda (sódovka); minerálne vody (nápoje); sýtené vody; sirupy; sladové nápoje; stolové vody; srvátkové nápoje.

33 - Alkoholické nápoje (okrem piva); alkoholové extrakty (tinktúry); liehové esencie; aperitívy; brandy; destilované nápoje; likéry; digestíva (liehoviny a likéry); džin; mušty (alkoholické) koktaily; liehoviny; medovina; rum; saké; víno; vodka; whisky.

34 - Tabak; fajčiarske potreby; zápalky; cigaretové filtre; cigaretové papieriky, cigaretové špičky; cigarety; čističe na fajky; cigary; dózy na tabak; fajky; zásobníky s plynom do zapaľovačov; popolníky pre fajčiarov; šnupavý tabak; tabatierky; tabatierky na cigarety, tabatierky na cigary; zapaľovače pre fajčiarov, zápalky.

35 - Reklamné služby; obchodný manažment; obchodná administratíva; kancelárske práce; reklama; poskytovanie obchodných alebo podnikateľských informácií; marketingové štúdie; poradenstvo v obchodnej činnosti; obchodné alebo ekonomické poradenstvo; obchodný manažment a podnikové poradenstvo; personálne poradenstvo; poradenstvo pri vedení podnikov; odborné obchodné alebo podnikateľské poradenstvo; obchodné poradenstvo týkajúce sa franšíz; psychologické testovanie na účely výberu zamestnancov.

36 - Poisťovníctvo; finančníctvo; peňažníctvo; realitné služby; prenájom nehnuteľností; správa nehnuteľností; finančné služby týkajúce sa franšíz.

39 - Preprava; balenie a skladovanie tovaru; organizovanie ciest; prenájom miesta na parkovanie.

40 - Konzervovanie potravín a nápojov.

41 - Výchova; vzdelávanie; zábava; športová a kultúrna činnosť; praktický výcvik (ukážky); školenia; skúšanie, preskúšavanie (pedagogická činnosť); školenie; vyučovanie.

42 - Vedecké a technologické služby a s nimi súvisiaci výskum a projektovanie; priemyselne analýzy a priemyselny výskum; navrhovanie a vývoj počítačového hardvéru a softvéru; štúdie technických projektov, projektová činnosť.

43 - Stravovacie služby; prechodné ubytovanie; kaviarne; bufety (rýchle občerstvenie).

(540)



(591) červená, zelená

(731) Maru Schweiz GmbH, Kantonsstrasse 149, 8807 Freienbach, CH;

(740) SKLEGAL s.r.o., Bratislava, SK;

(210) 1200-2013

(220) 13.7.2013

10(511) 1, 2, 3, 4, 5, 6, 7, 8, 9, 10, 11, 12, 13, 14, 15, 16, 17, 18, 19, 20, 21, 22, 23, 24, 25, 26, 27, 28, 29, 30, 31, 32, 33, 34, 35, 36, 39, 40, 41, 42, 43

(511) 1 - Chemikálie pre priemysel, vedu, fotografiu, poľnohospodárstvo, záhradníctvo, lesníctvo; nespracované umelé živice, nespracované plasty; pôdne hnojivá; zmesi do hasiacich prístrojov; prípravky na kalenie a zváranie kovov; chemické látky na konzervovanie potravín; triesloviny; lepidlá a spojivá pre priemysel; agrochemikálie s výnimkou fungicídov, herbicídov, insekticídov a prípravkov na ničenie buriny a parazitov; aktívne uhlie; chemické prípravky na výrobu farieb; živočíšne alebo rastlinné bielkoviny (suroviny);

brzdové kvapaliny; číriace prípravky; prípravky proti matneniu šošovky; fotocitlivé platne; destilovaná voda; filmy so svetlocitlivou vrstvou, neexponované; filmy so svetlotlačovou vrstvou, neexponované; filtračné materiály (chemické prípravky); filtračné materiály (minerálne látky); filtračné materiály (rastlinné látky); fosfáty (hnojivá); fotografické vývojky; fotografický papier; fotografické emulzie; chemické prípravky na použitie vo fotografiách; ustaľovacie roztoky (fotografia); ustaľovače (fotografia); kvapaliny do hydraulických obvodov; chemické látky pre lesníctvo s výnimkou fungicídov, insekticídov a prípravkov proti parazitom; chemické prípravky na vedecké účely; chemické prípravky na impregnáciu kože; chemické impregnačné prípravky na textil; lepidlá na priemyselne účely; chemické prípravky na údenie mäsa; chemické prípravky na nakladanie mäsa; protipožiarne prípravky; rozpúšťadlá na fermeže; rozpúšťadlá na laky; umelé sladidlá (chemické prípravky); sklársky tmel; planografický papier.

2 - Farby, fermeže, laky; ochranné prostriedky proti hrdzi a poškodeniu dreva; farbivá; moridlá; surové prírodné živice; lístkové a práškové kovy pre maliarov, dekoratérov, tlačiarov a umelcov; politúry; ochranné protikorózne prípravky; protikorózne oleje; antikorózne mazivá; farbivá; ochranné prípravky na kovy; moridlá; kovové fólie pre maliarov, dekoratérov, polygrafov a umelcov; riedidlá na farby; riedidlá na laky; sadze (farbivo); šelak; nátery (farby); nátery zabraňujúce nánosom a usadeninám.

3 - Bieliace prípravky a pracie prostriedky; prípravky na čistenie, leštenie, odmasťovanie a brúsenie; mydlá; voňavkárske výrobky, éterické oleje, kozmetické prípravky, vlasové vodičky; prípravky na čistenie zubov; namáčacie prípravky; mydlá; antistatické prípravky na použitie v domácnosti; farby na vlasy; odfarbovače; čistiace mlieko; toaletné prípravky; čistiace prípravky; depilačné prípravky; dezodoranty (osobné alebo pre zvieratá); prípravky na holenie; kamenec (adstringent po holení); čistiace prípravky na okná automobilov; čistiace prípravky do ostrekovačov; kolínske vody; kozmetické prípravky; kúpeľové soli s výnimkou solí na liečebné účely; skrášľovacie masky; krémy na kožu; krémy na obuv; inhalačné prípravky (parfumy); voňavky; lak na vlasy; spojivá (lepidlá) na kozmetické účely; leštiace prípravky; líčidlá; prípravky na odstraňovanie líčidiel; prípravky na kučeračenie vlasov; vlasové vody; peroxid vodíka na kozmetické účely; šampóny; terpentín (odmasťovací prípravok); toaletné prípravky; ústne vody nie na lekárske účely; voda po holení; prípravky na čistenie zubov.

4 - Priemyselné oleje a tuky; mazacie oleje; prostriedky na pohlčovanie, zvlhčovanie a viazanie prachu; palivá vrátane pohonných hmôt do motorových vozidiel a svietiace materiály; sviečky a knôty na svietenie; palivové brikety; drevné uhlie; konzervačné prípravky na kožu (oleje a tuky); ochranné prípravky na kožu (oleje a tuky); alkohol (palivo), mazacie oleje, mazacie tuky; palivové drevo; parafín; podpaľovače; uhlie.

5 - Farmaceutické a zverolekárske výroby; hygienické výroby na lekárske použitie; diétne potraviny a diétne látky na lekárske alebo zverolekárske účely, potraviny pre dojčatá; potravinové doplnky pre ľudí a zvieratá; náplasti, obväzový materiál; hmoty na plombovanie zubov a zubné vosky; dezinfekčné prostriedky; prípravky na ničenie hmyzu; fungicidy, herbicidy; dezinfekčné prípravky, diétne látky prispôbenné na lekárske účely; sušené mlieko pre dojčatá; včelia materská kašička (výživový doplnok); kaše (výživové); biopotraviny; náplasti; obväzový materiál; liečivé byliny; bylinkové čaje na lekárske použitie; liečivé cukríky; pastilky na farmaceutické účely; žuvačky na lekárske účely; chlieb pre diabetikov na lekárske účely; liečivé nápoje; sladové mliečne nápoje na lekárske účely; diétne nápoje na lekárske účely; dietetické nápoje upravené na lekárske účely; diétne potraviny na lekárske účely; dietetické potraviny upravené na lekárske účely; minerálne výživové doplnky; pesticídy; repelenty proti hmyzu; tabletky na chudnutie; lekárske prípravky na odtučňovacie kúry; hygienické obrúsky; hygienické vložky; menštruačné vložky; liečivé prípravky do kúpeľov; lekárničky; minerálne vody na lekárske účely; soli do minerálnych kúpeľov; prípravky na hubenie hlodavcov; prípravky proti parazitom, prípravky na umývanie psov; výrobky slúžiace na starostlivosť o ústnu dutinu na lekárske účely; jednorazové detské plienky z papiera alebo z buničiny.

6 - Obyčajné kovy a ich zliatiny; kovové stavebné materiály; prenosné kovové stavby; kovový materiál na železničné trate; kovové káble a drôty okrem elektrických; zámočnícke výrobky a drobný železiarsky tovar; kovové potrubia a rúry; bezpečnostné schránky; kovové výrobky, ktoré nie sú zahrnuté v iných triedach; rudy; alobal (hliníková fólia); kovové sudy, kovové debny na náradie, kovové reťaze; drôty z obyčajných kovov; drôty zo zliatin obyčajných kovov okrem poistkových; kovania na dvere; kovania na okná; drobný železiarsky tovar; klince; kľúče; kovové kľučky dverí; kovové dverové klopádlá; nákovy; kovanie na nábytok; kovové skrutky; kovové matice; kovové nity; spájky; kovové skoby (kramle); kovové zámky s výnimkou elektrických; kovové podložky; kovové rebříky; bazény (kovové konštrukcie); kovové skoby (horolezecký výstroj).

7 - Stroje a obrábacie stroje; motory a hnacie stroje okrem motorov do pozemných vozidiel; spojky a prevodovky okrem spojok a prevodoviek do pozemných vozidiel; poľnohospodárske náradie okrem náradia na ručný pohon; liahne; predajné automaty; striekacie pištole; nástrojové brúsky; mlynčeky pre domácnosť s výnimkou ručných; ručné nástroje a náradie na iný než ručný pohon; umývačky riadu; práčky bielizne; práčky na pranie a bielenie; práčky uvádzané do chodu vhadením mince; kosačky na trávniky (stroje); kosačky; elektrické ručné vŕtačky; mlynčeky na mäso (stroje).

8 - Ručné nástroje a ručné náradie; nožiarske výroby a príbory; bodné zbrane; britvy, žiletky; ručné nástroje a náradie (na ručný pohon); brúsky (ručné náradie); holiace čepele; puzdrá na

holiace potreby; ručné frézy; ručné zdviháky; závitnice (ručné nástroje), hoblíky, britvy, elektrické aj neelektrické holiace strojčeky; hrable; vytahovače klinčov; zariadenia na ničenie rastlinných škodcov; pilníky; vreckové nožiky; kladivá (ručné nástroje); kliešte, montážne kľúče (ručné nástroje); vrtáky (ručné nástroje); otvárače na konzervy s výnimkou elektrických; kosity; krájače na zeleninu; motyčky; naberačky; nože; nožnice; záhradnícke nožnice; pinzety; ručné pištole na vytlačanie tmelu; obojručné nože; nástroje na rezanie, sekanie, krájanie (ručné náradie); sekery; kosačky; sekáčiky na mäso (ručné nástroje); ručné mlynčeky na mäso; zveráky; škrabky; skrutkovače; vidly; vrtáky; ručné vŕtačky; záhradné náradie na ručný pohon; závitníky; strieborný príbor (nože, vidličky a lyžice); príbor z drahých kovov; horolezecké čakany.

9 - Vedecké, námorné, geodetické, fotografické, kinematografické, optické, signalizačné, kontrolné, záchranné a vyučovacie prístroje a nástroje a prístroje a nástroje na meranie a váženie; prístroje a nástroje na vedenie, distribúciu, transformáciu, akumuláciu, reguláciu alebo ovládanie elektrického prúdu; prístroje na nahrávanie, prenos a reprodukciu zvuku alebo obrazu; magnetické nosiče údajov, záznamové disky; kompaktné disky, DVD a ostatné nosiče digitálnych záznamov; mechanizmy mincových prístrojov; registračné pokladnice, počítačie stroje, zariadenia na spracovanie údajov, počítače; počítačové programy; hasiace prístroje; výstražné píšťalky; poplašné zariadenia; požiarne signalizačné zariadenia; elektrické signalizačné zvončeky; zvukové poplašné zariadenia; reproduktory; antény; automobilové výstražné trojuholníky; autorádiá; barometre; batérie; okuliare; puzdrá na okuliare; buzoly; bzučiaky; optické šošovky; ďalekohľady; požiarne hlásiče; diapozitívy; premietacie prístroje; zvukové nahrávacie zariadenia; magnetické disky; disky so zvukovými nahrávkami; optické disky; elektrické drôty; elektrické dverové zvončeky; elektrické káble; elektrické spojky; svorky; konektory; elektrické zariadenia na priťahovanie a ničenie hmyzu; elektricky vyhrievané vlasové natáčky; expozimetre; faxy; kinematografické kamery; exponované filmy; fotografické filtre; fotoaparáty; gramofónové platne; ďalekohľady; ističe, poistky; vrecková kalkulačka; kalkulačka; batérie do svietidiel; fotokopírovacie stroje (fotografické, elektrostatické alebo termické); elektrické kozmetické prístroje; prenosné počítače, počítač - zápisník (notebook); leštiace zariadenia na leštenie fotografií; vodováhy; liehomery; magnetofóny; ochranné masky; mikrofóny; nosiče údajov; počítačové programy; optické výrobky; digitálne súradnicové zapisovače; tlačiarne k počítačom; počítače; periférne zariadenia počítačov; vypínače; audio- a videoprijímače; rádiá; spínače; trojnožky alebo statívy na fotoaparáty; statívy; teplomery s výnimkou lekárskeho; váhy; videotelefóny; elektrónky, zástrčky, zásuvky (elektrické kontakty); elektrické spojky; telefónny záznamník; zrkadlá (optika); zväčšovacie prístroje.

10 - Chirurgické, lekárske, zubárske a zverolekárske prístroje a nástroje; umelé končatiny, umelé oči a zubné protézy; ortopedické pomôcky;

materiály na zašívanie rán; cumlíky na detské fľaše; pomôcky na dojčenie; kondómy, prezer-vatívy; masážne prístroje; elastické pančuchy; teplomery na lekárske účely.

11 - Zariadenia na osvetľovanie, vykurovanie, výrobu pary, varenie, chladenie a sušenie, vetra-nie, rozvod vody a sanitárne zariadenia; kotly; vodovodné zariadenia; vodovodné zariadenia, vodovody; príslušenstvo na reguláciu vodných alebo plynových zariadení a na vodovodné alebo plynové potrubia; zmiešavacie batérie na vodo-vodné potrubia; baterky (svietidlá); bidety; boj-lery, ohrievače vody; vykurovacie články; dre-zy; elektrické kávovary; elektrické lampy; elek-trické vyhrievané podušky s výnimkou podušiek na lekárske účely; príkrývky elektrické vyhrie-vacie nie na lekárske účely; filtre na pitnú vodu; fontány; fritézy elektrické; grily (prístroje na pe-čenie); hriankovače; chladiace nádoby; chlad-ničky; elektrické strojičky na výrobu jogurtov; sprchovacie kabíny; kachle; pece; sporáky; ko-hútiky; elektrické kanvice; kotly; vane; kúpeľ-ňové armatúry; kuchynské odsávače; elektrické lampy; mraziace zariadenia, mrazičky; zaria-denia na teplovodné kúrenie; ohrievače vody; ohrievače; osvetľovacie prístroje a zariadenia; rúry na pečenie; pisoáre; reťaze farebných žia-roviek; saunovacie zariadenia; záchodové sedad-lá; splachovače; sprchovacie kúty; sprchy; tie-nidlá na lampy; stropné svetlá; lustre; sušičky bielizne; toalety; umývadlá; elektrické svetlá na vianočné stromčeky; ventilátory; elektrické osvet-ľovacie výbojky; zapaľovače; žiarivky; žiarov-ky; prostriedky na odstraňovanie zápachu s vý-nimkou prostriedkov na osobnú potrebu.

12 - Vozidlá; pozemné, vzdušné alebo vodné dopravné prostriedky; pneumatiky; bezpečnos-tné sedačky pre deti do automobilov; detské ko-čičky; trojkolky; duše; záplaty na opravy duší; dvojkolesové vozíky; galusky na bicykle; bicyk-le; autopoťahy; poťahy na volanty vozidiel; po-ťahy na sedadlá vozidiel; snehové reťaze; sane; sedadlové poťahy do automobilov; nákupné vo-zíky; nosiče batožiny; bicyklové pumpy; vzdu-chové pumpy (výbava automobilov).

13 - Strelné zbrane; strelivo a strely; výbušniny; ohňostroje; petardy (zábavná pyrotechnika); oh-ňostroje; bengálske ohne; pyrotechnické výro-bky; rozbušky.

14 - Drahé kovy, ich zliatiny a výrobky z týchto materiálov alebo nimi pokovované, ktoré nie sú zahrnuté v iných triedach; šperky, drahokamy; hodinárske výrobky a chronometre; brošne (šper-ky); budíky; výrobky pokovované drahými kov-mi (dublé); hodinky; klenoty; medailóny; náhr-delníky; náramky; náušnice, šperkovníce; strie-borný a zlatý tovar s výnimkou nožov a príborov.

15 - Hudobné nástroje.

16 - Papier, lepenka a výrobky z týchto materiá-lov, ktoré nie sú zahrnuté v iných triedach; tla-čiarske výrobky; knihárske potreby; fotogra-fie; papiernický tovar a písacie potreby; lepidlá na kancelárske účely alebo pre domácnosť; pot-reby pre umelcov; maliarske štetce; písacie stro-je a kancelárske potreby okrem nábytku; učebné a vyučovacie pomôcky okrem prístrojov; plas-tové obaly, ktoré nie sú zahrnuté v iných trie-dach; tlačiarenské typy; štočky; tlačoviny; albu-

my; atlasy; knihy; noviny; baliaci papier; pás-ky do písacích strojov, blahoprajné pohľadnice; útržkové bloky; poznámkové zošity; brožúry; viskózové fólie na balenie; fólie z regenerovanej celulózy na balenie; periodiká; tuš; kancelárske dierkovače; spisové obaly; listový papier; etike-ty s výnimkou textilných; fotografie; glóbusy; reprodukcie; grafiky; gummy na gumovanie; mo-delovacia hmota; navlhčovacie hubky (kancelár-ske pomôcky); atrament; kalendáre; kancelárske potreby s výnimkou nábytku; kancelárske spin-ky; papierové vreckovky; ceruzky; lepiace pás-ky na kancelárske účely alebo pre domácnosť; lepidlá na kancelárske účely a pre domácnosť; maliarske plátna; maliarske stojany; maliarske štetce; mapy; nože na papier; obálky; obaly (pa-piernický tovar); orezávacie strojičky na ceruz-ky (elektrické aj neelektrické); toaletný papier; papierové obrúsky; papierové obrusy; pastelky; plagáty; nákrsky; pohľadnice; poštové známky; písacie potreby (súpravy na písanie); perá (kan-celárske potreby); rysovacie pravítka; papierové podložky na stôl (anglické prestieranie); písacie stroje; vrecká z papiera alebo z plastických ma-teriálov; papierové utierky; rysovacie potreby; zošitky; zošívачky (kancelárske pomôcky); ski-cáre; školské potreby; štetce; baliace plastové fólie; papierové alebo plastové absorpčné háčky alebo fólie na balenie potravín; papierové alebo plastové vrecká a tašky na balenie; viskózové fólie na balenie.

17 - Kaučuk, gutaperča, guma, azbest, slúda a výrobky z týchto materiálov, ktoré nie sú za-hrnuté v iných triedach; plastové polotovary; tesniace, výplňové a izolačné materiály; neko-vové ohybné rúry a hadice; plastové fólie, nie na balenie; nekovové hadice; lepiace pás-ky s vý-nimkou pásov na kancelárske účely a pre do-mácnosť; gumové alebo vulkanfíbrové tesniace krúžky; materiály zabraňujúce sálianiu tepla, tes-niace tmely, tmely, gumové alebo plastové tes-niace alebo výplňové hmoty; výplňové hmoty z gummy alebo plastov.

18 - Koža, koženka a výrobky z týchto materiá-lov, ktoré nie sú zahrnuté v iných triedach; ko-žušiny, surové kože; kufre a cestovné tašky; dáždňiky a slnečníky; vychádzkové palice; biče, postroje a sedlárske výrobky; aktovky; batohy; cestovné tašky; cestovné kufre; dáždňiky; dip-lomatické kufríky; vychádzkové palice; chlební-ky; kabelky; kožušiny; kufríky; nákupné tašky; náprsné tašky; cestovné obaly na odevy; vulkan-fíbrové škatule a obaly; obojky pre zvieratá, pe-ňaženky, plecniaky, kožené remienky, slneční-ky, kožené šnúry, tašky na kolieskach, kožené vôdzky; kufrík na toaletné potreby; horolezecké palice.

19 - Nekovové stavebné materiály; nekovové neohybné rúry pre stavebníctvo; asfalt, smola a bitúmen; nekovové prenosné stavby; nekovové pomníky; dlaždice s výnimkou kovových; dre-vené obloženia; spracované drevo; dvere s vý-nimkou kovových; sošky z kameňa, betónu a mra-moru; geotextílie; lišty s výnimkou kovových; dosky; dosky, latky; náterové hmoty; obkładač-ky, obklady stien a priečok s výnimkou kovo-vých, parkety, dosky, latky, preglejka, sadra; bazény (nekovové konštrukcie).

20 - Nábytok, zrkadlá, rámy na obrazy; výrobky (ktoré nie sú zahrnuté v iných triedach) z dreva, korku, trstiny, prútia, kostí, rohoviny, slonoviny, veľrybích kostíc, mušlí, korytnačiny, jantáru, perlete, sepiolitu a náhradiek týchto materiálov alebo z plastov; nekovové koše; kreslá; lavičky; rozkladacie ležadlá; matrace; pletené predmety zo slamy; slamníky; pohovky; police; vankúše; postele; bielizníky; prútený alebo košíkársky tovar; ratan; rúčky a rukoväte na náradie s výnimkou kovových; pletená slama; stoly; umelecké stolárske výrobky, tyče k rastlinám alebo k stromom, tyče na záclony, tyče s výnimkou kovových, tyče, žrde, nekovové podnosy, drevené alebo plastové rebríky, stoličky; okenné interiérové rolety (nábytkové vybavenie).

21 - Domáce a kuchynské potreby a nádoby; hrebene a špongie; kefy, štetky a štetce okrem maliarskych; materiály na výrobu kief; čistiace potreby; oceľová vlna a drôtenky; surové sklo alebo sklo ako polotovar okrem skla pre stavebníctvo; výrobky zo skla, porcelánu a keramiky, ktoré nie sú zahrnuté v iných triedach; kanvy; cukorničky; čajníky; čajové súpravy; dávkovače mydla; dávkovače papierových uterákov; dávkovače toaletného papiera; demižóny; klietky pre zvieratá chované v domácnosti; drôtenky; džbány; figuríny (sošky) z porcelánu, keramiky, kameniny alebo zo skla; kuchynské formy na pečenie; formy na prípravu jedál; formy na zákusky a koláče; grily; rošty (potreby na opekánie); handry na čistenie; misy; špongie na umývanie; hrnce, hrebene; chladiace fľaše; schránky na chlieb; nádoba na chlieb; kefy; zubné kefky; kávové súpravy; vedrá; kvetináče; nádoby na odpadky, koše na smeti; kuchynský riad; lisy na ovocie pre domácnosť s výnimkou elektrických; ručné mixéry; ručné mlynčeky; mopy; naberáčky; nádoby na smeti; lieviky; dentálna niť; nočníky; obaly na mydlo; otvárače na fľaše; panvice; varechy; hrnčeky; špáradlá; pasce na hmyz; pasce na potkany; pasce na myši; koreničky; podnosy; porcelán; neelektrické kuchynské potreby; toaletné pomôcky; sušiaky na bielizeň; žehliace dosky; pudrenky; rukavice pre domácnosť; jedálenské súpravy; čajové súpravy (stolový riad); kávové súpravy (stolový riad); líkové súpravy; soľničky; lopatka a zmetáčik na omrvinky; stojany na vajička; strúhadlá pre domácnosť; svietniky; šálky; vedrá; kade, putne; šľahače s výnimkou elektrických; domáce mlynčeky s výnimkou elektrických; papierové tašky; papierové taniere; taniere; plastové nádoby; koše na použitie v domácnosti; košíky na chlieb, na použitie v domácnosti; tepelnoizolačné nádoby (termosky); tlakové hrnce s výnimkou elektrických; handry na čistenie; výrobky z krištáľového skla; porcelánový alebo hlinený riad; bytové akváriá; toaletné kufríky s toaletnými potrebami; puzdrá s toaletnými potrebami; kuchynské dosky na krájanie.

22 - Laná, špagáty, siete, stany, zakrývacie plachty, lodné plachty, vrecia a vaky, ktoré nie sú zahrnuté v iných triedach; materiál na čalúnenie a vypchávanie okrem gummy a plastov; vláknité textilné suroviny; povrazy; kúdeľ; vypchávkové materiály s výnimkou gumových a plastových; lyko; motúzy; papierové motúzy, nekovové pás-

ky na zväzovanie; špagáty na balenie; motúzy na balenie; plachty, textilné baliace vrecká; vrecká na prepravu a uchovávanie tovarov; siete, stany.

23 - Nite a priadze na textilné účely.

24 - Textilie a textilné výrobky, ktoré nie sú zahrnuté v iných triedach; posteľná bielizeň; obrusy; bavlnené textilie; cestovné deky; textilné vreckovky; vlnené látky; posteľné pokrývky a prikrývky; lôžkoviny; menčester; povlaky na matrace; moskytiéry; nábytkové poťahy; záclony; textilné podšívky; stolová bielizeň; plachty; obliečky; štóly; utierky na riad; textilné uteráky; spacie vaky; tkaniny; pleteniny (látky); záclony.

25 - Odevy, obuv, pokrývky hlavy.

26 - Čipky a výšivky, stužky a šnúry; gombíky, háčiky a očká, špendlíky a ihly; umelé kvety; galantérny tovar s výnimkou nití a priadzí; gummy do bielizne; štopkacie hríbiky; pletacie ihlice; háčiky na vyšívanie a háčkovanie; stužky; schránky na šijacie potreby; ozdobné ihlice; ozdoby do vlasov; ozdoby na klobúky s výnimkou ozdôb z drahých kovov; nažehľovacie ozdoby na textilné výrobky (galantéria); parochne; vlasové stuhy; pletené šnúry; šnúry na opásanie; pásky (galantéria); elastické pásky; zipsy; natáčky na vlasy.

27 - Koberce, rohožky, rohože, linoleum a iné podlahové krytiny; tapety okrem textilných; podlahové krytiny, predložky, umelé trávniky.

28 - Hry, hračky; telocvičné a športové potreby, ktoré nie sú zahrnuté v iných triedach; ozdoby na vianočný stromček; modely automobilov; biliardové stoly; boby; topánky na korčuľovanie s pripevnenými korčuľami; zariadenie na bowling; boxerské rukavice; korčule; činky; stolové hry; športové náradie; divadelné masky; vybavenie na golf; gymnastické zariadenia; rybárske náradie; hokejky; bazény (na hranie), chrániče na píšľaly (športový tovar); nákolenníky (športový tovar), sánky (športový tovar); stúpacie železá (horolezecký výstroj); horolezecké opasky; horolezecký výstroj, ktorý nie je zahrnutý v iných triedach; hojdačky; šachové hry; guľky na hranie; líry s kockami; kolky (líra); prístroje na hry; vreckové hry s LCD; rapkáče; hrkálky; stacionárne bicykle na cvičenie; kolieskové korčule; kolobežky; náradie na lukostreľbu; lyže; surfvacie dosky; surfvacie lyže; vodné lyže; lopty na hranie; rybárske náčinie; návnady na lovenie alebo chytanie rýb; voňavé návnady pre poľovníkov a rybárov; umelé rybárske návnady; ozdoby na vianočné stromčeky (s výnimkou osvetľovacích telies a cukrovínek); golfové palice; lyžiarske palice; plutvy na plávanie; puky; bejzbalové rukavice; boxerské rukavice; golfové rukavice; hracie rukavice; lyžiarske rukavice; šermiarske rukavice; siete (športové potreby); skejtbordy; spoločenské hry; stojany na vianočné stromčeky; umelé vianočné stromčeky; šachovnice; lyžiarske viazanie; petardy (zábavná pyrotechnika); petardy; hracie karty.

29 - Mäso, ryby, hydina a zverina; mäsové výtážky; konzervované, mrazené, sušené a varené ovocie a zelenina; ovocné rôsoly, husté zaváraniny, kompóty; vajcia; mlieko a mliečne výrobky; jedlé oleje a tuky; mäsové výtážky; džemy; marmeláda; zavárané sladené ovocie; konzervované ovocie; zavárané presladené ovocie; para-

dajkový pretlak; ovocné pretlaky; bujóny; záhradné konzervované bylinky (chuťové prísady); konzervovaná cibuľa; konzervovaná šošovica; datle; konzervovaná fazuľa; konzervovaný hrach; sušené hrozienka, huspenina; pečienka; jedlé oleje; jedlé tuky; jedlý olivový olej; ľanové oleje na kuchárske účely; kukuričný olej; konzumný kostný olej; kokosový olej; jogurt; kandizované ovocie; klobásky, salámy, párky; mäsové konzervy; konzervy s rybami; konzervovaná zelenina; kôrovce (s výnimkou živých); krevety nie živé; kyslá kapusta; langusty s výnimkou živých; konzervované hľuzovky; losos; spracované mandle; margarín; marmeláda; maslo; mäso; mäsové výťažky; mäkkýše (nie živé); mliečne nápoje (s vysokým obsahom mlieka); mliečne koktaily; mliečne čokoládové nápoje; mliečne kakaové nápoje; mliečne výrobky; mlieko; syry; tukové nátierky na chlieb; tavené syrové výrobky; syrové korbáčiky; nasolené potraviny; konzervované olivy; lieskové oriešky; spracované arašidy; spracované škrupinové ovocie; ovocné rôsoly; pečeňová paštéta; raky s výnimkou živých; paradajkový pretlak; ryby; ovocné šaláty; zeleninové šaláty; sardinky; haringy; slanina; smotana; sušené vajcia; šľahačka; šunka; údeniny; vajcia, konzervované šampiňóny; konzervované huby; sušené huby; jedlá želatína; mrazená zelenina.

30 - Káva, čaj, kakao a kávové náhradky; ryža; tapioka a ságo; múka a obilninové výrobky; chlieb, pekárske a cukrárske výrobky; zmrzlina; cukor, med, melasový sirup; kvasnice, prášky do pečiva; soľ; horčica; ocot, omáčky (chuťové prísady); koreniny; konzumný ľad; bonbóny; cukríky; cukrovinky; čokoláda; čokoládové nápoje; torty; droždie; horčica; pečivo (rožky); jemné pečivo; krekerky (slané pečivo); pečivo s mäsovou náplňou; chlieb; chuťové prísady; kakaové nápoje; kandis ako potrava; ovsená kaša (mliečna); kávovinové náhradky; kávové nápoje; keksy; koreniny; krúpy na ľudskú spotrebu; krupica; kuchynská soľ; mletá kukurica; pražená kukurica; prášok do pečiva; lístkové cesto; majonéza; pirožky s mäsom; koláče s plnkou; pirohy ako mrazené polotovary; perníky; melasa; müsli; muškátové orechy; nové korenie; sójová omáčka; omáčky na cestoviny; paradajková omáčka; obľátky; vložky; paprika (korenie); čierne korenie; pizza; pizza v prášku; bábovka v prášku; torty v prášku; škrob (potrava); pralinky; príchuť do potravín s výnimkou esencií a éterických olejov; puding; ryža; ságo; sendviče; škorica; sucháre; sušienky; šafran (korenie); cestá; cestoviny; vanilín; vanilka; zákusky; koláče; dresingy na šaláty; šalátové zálievky; zázvor; zmrzlina; žemle; žuvačky; kečup; parené buchty; halušky; knedle; palacinky; zemiakové placky; lokše; nápoje na báze čajov.

31 - Obilniny a poľnohospodárske, záhradnícke a lesné produkty, ktoré nie sú zahrnuté v iných triedach; živé zvieratá; čerstvé ovocie a zelenina; semená; rastliny a kvety; potrava pre zvieratá; slad; arašidy; čerstvé zemiaky; čerstvé záhradné bylinky; čerstvá cibuľa; citrusové ovocie; čakanka; čerstvá fazuľa; čerstvý hlávkový šalát; čerstvé huby; čerstvý hrach; čerstvé hrozno; chované zvieratá; krmivo pre zvieratá; nápoje pre zvieratá; prípravky na výkrm zvierat;

úžitkové domáce zvieratá; kŕmne zmesi na výkrm hospodárskych zvierat; chovateľské a pestovateľské produkty zaradené v tejto triede; čerstvé plody; čerstvé gaštany; prírodné kvety; sušené kvety na ozdobu; uhorky; škrupinové ovocie; čerstvý pór; živé ryby; semená rastlín; sezam; tekvica; vianočné stromčeky.

32 - Pivo; minerálne a sýtené vody a iné nealkoholické nápoje; ovocné nápoje a ovocné šťavy; sirupy a iné prípravky na výrobu nápojov; nealkoholické nápoje; mixované ovocné alebo zeleninové nápoje; zeleninové džúsy (nápoje); nealkoholické výťažky z ovocia; prášky na prípravu šumivých nápojov; príchuť na výrobu nápojov; sirupy na prípravu nápojov; prípravky na výrobu sýtenej vody; prípravky na výrobu likérov; sódová voda (sódovka); minerálne vody (nápoje); sýtené vody; sirupy; sladové nápoje; stolové vody; srvátkové nápoje.

33 - Alkoholické nápoje (okrem piva); alkoholové extrakty (tinktúry); liehové esencie; aperitívy; brandy; destilované nápoje; likéry; digestíva (liehoviny a likéry); džin; mušty (alkoholické) koktaily; liehoviny; medovina; rum; saké; víno; vodka; whisky.

34 - Tabak; fajčiarske potreby; zápalky; cigaretové filtre; cigaretové papieriky, cigaretové špičky; cigarety; čističe na fajky; cigary; dózy na tabak; fajky; zásobníky s plynom do zapaľovačov; popolníky pre fajčiarov; šnupavý tabak; tabatierky; tabatierky na cigarety, tabatierky na cigarety; zapaľovače pre fajčiarov, zápalky.

35 - Reklamné služby; obchodný manažment; obchodná administratíva; kancelárske práce; reklama; poskytovanie obchodných alebo podnikateľských informácií; marketingové štúdie; poradenstvo v obchodnej činnosti; obchodné alebo ekonomické poradenstvo; obchodný manažment a podnikové poradenstvo; personálne poradenstvo; poradenstvo pri vedení podnikov; odborné obchodné alebo podnikateľské poradenstvo; obchodné poradenstvo týkajúce sa franšízy; psychologické testovanie na účely výberu zamestnancov.

36 - Poisťovníctvo; finančníctvo; peňažníctvo; realitné služby; prenájom nehnuteľností; správa nehnuteľností; finančné služby týkajúce sa franšízy.

39 - Preprava; balenie a skladovanie tovaru; organizovanie ciest; prenájom miesta na parkovanie.

40 - Konzervovanie potravín a nápojov.

41 - Výchova; vzdelávanie; zábava; športová a kultúrna činnosť; praktický výcvik (ukážky); školenia; skúšanie, preskúšavanie (pedagogická činnosť); školenie; vyučovanie.

42 - Vedecké a technologické služby a s nimi súvisiaci výskum a projektovanie; priemyselné analýzy a priemyselný výskum; navrhovanie a vývoj počítačového hardvéru a softvéru; štúdie technických projektov, projektová činnosť.

43 - Stravovacie služby; prechodné ubytovanie; kaviarne; bufety (rýchle občerstvenie).

(540)

**Moje TERNO**

(591) červená

- (731) Maru Schweiz GmbH, Kantonsstrasse 149, 8807 Freienbach, CH;  
 (740) SKLEGAL s.r.o., Bratislava, SK;

**(210) 1201-2013**

(220) 13.7.2013

**10(511) 1, 2, 3, 4, 5, 6, 7, 8, 9, 10, 11, 12, 13, 14, 15, 16, 17, 18, 19, 20, 21, 22, 23, 24, 25, 26, 27, 28, 29, 30, 31, 32, 33, 34, 35, 36, 39, 40, 41, 42, 43**

(511) 1 - Chemikálie pre priemysel, vedu, fotografiu, poľnohospodárstvo, záhradníctvo, lesníctvo; nespracované umelé živice, nespracované plasty; pôdne hnojivá; zmesi do hasiacich prístrojov; prípravky na kalenie a zvráňanie kovov; chemické látky na konzervovanie potravín; triesloviny; lepidlá a spojivá pre priemysel; agrochemikálie s výnimkou fungicídov, herbicídov, insekticídov a prípravkov na ničenie buriny a parazitov; aktívne uhlie; chemické prípravky na výrobu farieb; živočíšne alebo rastlinné bielkoviny (suroviny); brzdové kvapaliny; číriace prípravky; prípravky proti matneniu šošovky; fotocitlivé platne; destilovaná voda; filmy so svetlocitlivou vrstvou, neexponované; filmy so svetlotlačovou vrstvou, neexponované; filtračné materiály (chemické prípravky); filtračné materiály (minerálne látky); filtračné materiály (rastlinné látky); fosfáty (hnojivá); fotografické vývojky; fotografický papier; fotografické emulzie; chemické prípravky na použitie vo fotografiách; ustaľovacie roztoky (fotografia); ustaľovače (fotografia); kvapaliny do hydraulických obvodov; chemické látky pre lesníctvo s výnimkou fungicídov, insekticídov a prípravkov proti parazitom; chemické prípravky na vedecké účely; chemické prípravky na impregnáciu kože; chemické impregnačné prípravky na textil; lepidlá na priemyselné účely; chemické prípravky na údenie mäsa; chemické prípravky na nakladanie mäsa; protipožiarne prípravky; rozpúšťadlá na fermeže; rozpúšťadlá na laky; umelé sladidlá (chemické prípravky); sklársky tmel; planografický papier.

2 - Farby, fermeže, laky; ochranné prostriedky proti hrdzi a poškodeniu dreva; farbivá; moridlá; surové prírodné živice; lístkové a práškové kovy pre maliarov, dekorátorov, tlačiarov a umelcov; politúry; ochranné protikorózne prípravky; protikorózne oleje; antikorózne mazivá; farbivá; ochranné prípravky na kovy; moridlá; kovové fólie pre maliarov, dekorátorov, polygrafov a umelcov; riedidlá na farby; riedidlá na laky; sadze (farbivo); šelak; nátery (farby); nátery zabráňujúce nánosom a usadeninám.

3 - Bieliace prípravky a pracie prostriedky; prípravky na čistenie, leštenie, odmasťovanie a brúsenie; mydlá; voňavkárské výrobky, éterické oleje, kozmetické prípravky, vlasové vodičky; prípravky na čistenie zubov; namáčacie prípravky; mydlá; antistatické prípravky na použitie v domácnosti; farby na vlasy; odfarbovače; čistiace mlieko; toaletné prípravky; čistiace prípravky; depilačné prípravky; dezodoranty (osobné alebo pre zvieratá); prípravky na holenie; kamenec (adstringent po holení); čistiace prípravky na okná automobilov; čistiace prípravky do ostrekovačov; kolínske vody; kozmetické prípravky;

kúpeľové soli s výnimkou solí na liečebné účely; skrášľovacie masky; krémy na kožu; krémy na obuv; inhalačné prípravky (parfumu); voňavky; lak na vlasy; spojivá (lepidlá) na kozmetické účely; leštiace prípravky; líčidlá; prípravky na odstraňovanie líčidiel; prípravky na kučeravenie vlasov; vlasové vody; peroxid vodíka na kozmetické účely; šampóny; terpentín (odmasťovací prípravok); toaletné prípravky; ústne vody nie na lekárske účely; voda po holení; prípravky na čistenie zubov.

4 - Priemyselné oleje a tuky; mazacie oleje; prostriedky na pohlcovanie, zvlhčovanie a viazanie prachu; palivá vrátane pohonných hmôt do motorových vozidiel a svietiace materiály; sviečky a knôty na svietenie; palivové briкеты; drevné uhlie; konzervačné prípravky na kožu (oleje a tuky); ochranné prípravky na kožu (oleje a tuky); alkohol (palivo), mazacie oleje, mazacie tuky; palivové drevo; parafín; podpaľovače; uhlie.

5 - Farmaceutické a zverolekárske výrobky; hygienické výrobky na lekárske použitie; diétne potraviny a diétne látky na lekárske alebo zverolekárske účely, potraviny pre dojčatá; potravinové doplnky pre ľudí a zvieratá; náplasti, obväzový materiál; hmoty na plombovanie zubov a zubné vosky; dezinfekčné prostriedky; prípravky na ničenie hmyzu; fungicídy, herbicídy; dezinfekčné prípravky, diétne látky prispôbenné na lekárske účely; sušené mlieko pre dojčatá; včelia materská kašička (výživový doplnok); kaše (výživové); biopotraviny; náplasti; obväzový materiál; liečivé byliny; bylinkové čaje na lekárske použitie; liečivé cukríky; pastilky na farmaceutické účely; žuvačky na lekárske účely; chlieb pre diabetikov na lekárske účely; liečivé nápoje; sladové mliečne nápoje na lekárske účely; diétne nápoje na lekárske účely; diätetické nápoje upravené na lekárske účely; diétne potraviny na lekárske účely; diätetické potraviny upravené na lekárske účely; minerálne výživové doplnky; pesticídy; repelenty proti hmyzu; tabletky na chudnutie; lekárske prípravky na odtučňovacie kúry; hygienické obrúsky; hygienické vložky; menštručné vložky; liečivé prípravky do kúpeľov; lekárničky; minerálne vody na lekárske účely; soli do minerálnych kúpeľov; prípravky na hubenie hlodavcov; prípravky proti parazitom, prípravky na umývanie psov; výrobky slúžiace na starostlivosť o ústnu dutinu na lekárske účely; jednorazové detské plienky z papiera alebo z buničiny.

6 - Obyčajné kovy a ich zliatiny; kovové stavebné materiály; prenosné kovové stavby; kovový materiál na železničné trate; kovové káble a drôty okrem elektrických; zámočnícke výrobky a drobný železiarsky tovar; kovové potrubia a rúry; bezpečnostné schránky; kovové výrobky, ktoré nie sú zahrnuté v iných triedach; rudy; alobal (hliníková fólia); kovové sudy, kovové debny na náradie, kovové reťaze; drôty z obyčajných kovov; drôty zo zliatin obyčajných kovov okrem poistkových; kovania na dvere; kovania na okná; drobný železiarsky tovar; klince; kľúče; kovové kľučky dverí; kovové dverové klopadlá; nákovy; kovanie na nábytok; kovové skrútky; kovové matice; kovové nity; spájky; kovové skoby (kramle); kovové zámky s výnim-



kou elektrických; kovové podložky; kovové rebriky; bazény (kovové konštrukcie); kovové skoby (horolezecký výstroj).

7 - Stroje a obrábacie stroje; motory a hnacie stroje okrem motorov do pozemných vozidiel; spojky a prevodovky okrem spojok a prevodoviek do pozemných vozidiel; poľnohospodárske náradie okrem náradia na ručný pohon; liahne; predajné automaty; striekacie pištole; nástrojové brúsky; mlynčeky pre domácnosť s výnimkou ručných; ručné nástroje a náradie na iný než ručný pohon; umývačky riadu; práčky bielizne; práčky na pranie a bielenie; práčky uvádzané do chodu vhadením mince; kosačky na trávniky (stroje); kosačky; elektrické ručné vŕtačky; mlynčeky na mäso (stroje).

8 - Ručné nástroje a ručné náradie; nožiarske výrobky a príbory; bodné zbrane; britvy, žiletky; ručné nástroje a náradie (na ručný pohon); brúsky (ručné náradie); holiace čepele; puzdrá na holiace potreby; ručné frézy; ručné zdviháky; závitnice (ručné nástroje), hoblíky, britvy, elektrické aj neelektrické holiace strojčeky; hrable; vyťahovače klinov; zariadenia na ničenie rastlinných škodcov; pilníky; vreckové nožky; kladivá (ručné nástroje); kliešte, montážne kľúčce (ručné nástroje); vŕtáky (ručné nástroje); otvárače na konzervy s výnimkou elektrických; kosy; krájače na zeleninu; motyčky; naberačky; nože; nožnice; záhradnícke nožnice; pinzety; ručné pištole na vytlačanie tmelu; obojručné nože; nástroje na rezanie, sekanie, krájanie (ručné náradie); sekery; kosáky; sekáčiky na mäso (ručné nástroje); ručné mlynčeky na mäso; zveráky; škrabky; skrutkovače; vidly; vŕtáky; ručné vŕtačky; záhradné náradie na ručný pohon; závitníky; strieborný príbor (nože, vidličky a lyžice); príbor z drahých kovov; horolezecké čakany.

9 - Vedecké, námorné, geodetické, fotografické, kinematografické, optické, signalizačné, kontrolné, záchranné a vyučovacie prístroje a nástroje a prístroje a nástroje na meranie a váženie; prístroje a nástroje na vedenie, distribúciu, transformáciu, akumuláciu, reguláciu alebo ovládanie elektrického prúdu; prístroje na nahrávanie, prenos a reprodukciu zvuku alebo obrazu; magnetické nosiče údajov, záznamové disky; kompaktné disky, DVD a ostatné nosiče digitálnych záznamov; mechanizmy mincových prístrojov; registračné pokladnice, počítacie stroje, zariadenia na spracovanie údajov, počítače; počítačové programy; hasiace prístroje; výstražné píšťalky; poplašné zariadenia; požiarné signalizačné zariadenia; elektrické signalizačné zvončeky; zvukové poplašné zariadenia; reproduktory; antény; automobilové výstražné trojuholníky; autorádiá; barometre; batérie; okuliare; puzdrá na okuliare; buzoly; bzučiaky; optické šošovky; ďalekohľady; požiarné hlásiče; diapozitívy; premietacie prístroje; zvukové nahrávacie zariadenia; magnetické disky; disky so zvukovými nahrávkami; optické disky; elektrické drôty; elektrické dverové zvončeky; elektrické káble; elektrické spojky; svorky; konektory; elektrické zariadenia na priťahovanie a ničenie hmyzu; elektricky vyhrievané vlasové nátáčky; expozimetre; faxy; kinematografické kamery; exponované filmy; fotografické filtre; fotoaparáty; gramofónové plat-

ne; ďalekohľady; ističe, poistky; vrecková kalkulačka; kalkulačka; batérie do svietidiel; fotokopírovacie stroje (fotografické, elektrostatické alebo termické); elektrické kozmetické prístroje; prenosné počítače, počítač - zpisník (notebook); leštiace zariadenia na leštenie fotografií; vodováhy; liehomery; magnetofóny; ochranné masky; mikrofóny; nosiče údajov; počítačové programy; optické výrobky; digitálne súradnicové zapisovače; tlačiarne k počítačom; počítače; periférne zariadenia počítačov; vypínače; audio- a videoprijímače; telefóny; rádiá; spínače; trojnožky alebo statívy na fotoaparáty; statívy; teplomery s výnimkou lekárskeho; váhy; videotelefóny; elektrónky, zástrčky, zásuvky (elektrické kontakty); elektrické spojky; telefónny záznamník; zrkadlá (optika); zväčšovacie prístroje.

10 - Chirurgické, lekárske, zubárske a zverolekárske prístroje a nástroje; umelé končatiny, umelé oči a zubné protézy; ortopedické pomôcky; materiály na zašívanie rán; cumlíky na detské fľaše; pomôcky na dojčenie; kondómy, prezervatívy; masážne prístroje; elastické pančuchy; teplomery na lekárske účely.

11 - Zariadenia na osvetľovanie, vykurovanie, výrobu pary, varenie, chladenie a sušenie, vetranie, rozvod vody a sanitárne zariadenia; kotly; vodovodné zariadenia; vodovodné zariadenia, vodovody; príslušenstvo na reguláciu vodných alebo plynových zariadení a na vodovodné alebo plynové potrubia; zmiešavacie batérie na vodovodné potrubia; baterky (svietidlá); bidety; bojler, ohrievače vody; vykurovacie články; drezy; elektrické kávovary; elektrické lampy; elektrické vyhrievané podušky s výnimkou podušiek na lekárske účely; prikrývky elektrické vyhrievacie nie na lekárske účely; filtre na pitnú vodu; fontány; fritézy elektrické; grily (prístroje na pečenie); hriankovače; chladiace nádoby; chladničky; elektrické strojčeky na výrobu jogurtov; sprchovacie kabíny; kachle; pece; sporáky; kohútiky; elektrické kanvice; kotly; vane; kúpeľňové armatúry; kuchynské odsávače; elektrické lampy; mraziace zariadenia, mrazičky; zariadenia na teplovodné kúrenie; ohrievače vody; ohrievače; osvetľovacie prístroje a zariadenia; rúry na pečenie; pisoáre; reťaze farebných žiaroviek; saunovacie zariadenia; záchodové sedadlá; splachovače; sprchovacie kúty; sprchy; tienidlá na lampy; stropné svetlá; lustre; sušičky bielizne; toalety; umývadlá; elektrické svetlá na vianočné stromčeky; ventilátory; elektrické osvetľovacie výbojky; zapalovače; žiarivky; žiarovky; prostriedky na odstraňovanie zápachu s výnimkou prostriedkov na osobnú potrebu.

12 - Vozidlá; pozemné, vzdušné alebo vodné dopravné prostriedky; pneumatiky; bezpečnostné sedačky pre deti do automobilov; detské kočíky; trojkolky; duše; záplaty na opravy duší; dvojkoľosové vozíky; galusky na bicykle; bicykle; autopoťahy; poťahy na volant vozidiel; poťahy na sedadlá vozidiel; snehové reťaze; sane; sedadlové poťahy do automobilov; nákupné vozíky; nosiče batožiny; bicyklové pumpy; vzduchové pumpy (výbava automobilov).

13 - Strelné zbrane; strelivo a strely; výbušniny; ohňostroje; petardy (zábavná pyrotechnika); ohňostroje; bengálske ohne; pyrotechnické výrobky; rozbušky.

14 - Drahé kovy, ich zliatiny a výrobky z týchto materiálov alebo nimi pokovované, ktoré nie sú zahrnuté v iných triedach; šperky, drahokamy; hodinárske výrobky a chronometre; brošne (šperky); budíky; výrobky pokovované drahými kovmi (dublé); hodinky; klenoty; medailóny; náhrdelníky; náramky; náušnice, šperkovnice; strieborný a zlatý tovar s výnimkou nožov a príborov.

15 - Hudobné nástroje.

16 - Papier, lepenka a výrobky z týchto materiálov, ktoré nie sú zahrnuté v iných triedach; tlačiarenské výrobky; knihárske potreby; fotografie; piernický tovar a písacie potreby; lepidlá na kancelárske účely alebo pre domácnosť; potreby pre umelcov; maliarske štetce; písacie stroje a kancelárske potreby okrem nábytku; učebné a vyučovacie pomôcky okrem prístrojov; plastové obaly, ktoré nie sú zahrnuté v iných triedach; tlačiarenské typy; štočky; tlačoviny; albumy; atlasy; knihy; noviny; baliaci papier; pásy do písacích strojov, blahoprajné pohľadnice; útržkové bloky; poznámkové zošity; brožúry; viskózne fólie na balenie; fólie z regenerovanej celulózy na balenie; periodiká; tuš; kancelárske dierkovače; spisové obaly; listový papier; etikety s výnimkou textilných; fotografie; glóbusy; reprodukcie; grafiky; gummy na gumovanie; modelovacia hmota; navlhčovacie hubky (kancelárske pomôcky); atrament; kalendáre; kancelárske potreby s výnimkou nábytku; kancelárske spinčky; papierové vreckovky; ceruzky; lepiace pásy na kancelárske účely alebo pre domácnosť; lepidlá na kancelárske účely a pre domácnosť; maliarske plátna; maliarske stojany; maliarske štetce; mapy; nože na papier; obálky; obaly (piernický tovar); orezávacíe strojčeky na ceruzky (elektrické aj neelektrické); toaletný papier; papierové obrúsky; papierové obrusy; pastelky; plagáty; nákresy; pohľadnice; poštové známky; písacie potreby (súpravy na písanie); perá (kancelárske potreby); rysovacie pravítka; papierové podložky na stôl (anglické prestieranie); písacie stroje; vrecká z papiera alebo z plastických materiálov; papierové utierky; rysovacie potreby; zošitky; zošívачky (kancelárske pomôcky); škicárne; školské potreby; štetce; baliace plastové fólie; papierové alebo plastové absorpčné háčky alebo fólie na balenie potravín; papierové alebo plastové vrecká a tašky na balenie; viskózne fólie na balenie.

17 - Kaučuk, gutaperča, guma, azbest, sľuda a výrobky z týchto materiálov, ktoré nie sú zahrnuté v iných triedach; plastové polotovary; tesniace, výplňové a izolačné materiály; nekovové ohybné rúry a hadice; plastové fólie, nie na balenie; nekovové hadice; lepiace pásy s výnimkou pásov na kancelárske účely a pre domácnosť; gumové alebo vulkanfíbrové tesniace krúžky; materiály zabraňujúce sálaníu tepla, tesniace tmely, gumové alebo plastové tesniace alebo výplňové hmoty; výplňové hmoty z gummy alebo plastov.

18 - Koža, koženka a výrobky z týchto materiálov, ktoré nie sú zahrnuté v iných triedach; kožušiny, surové kože; kufre a cestovné tašky; dáždňiky a slnečníky; vychádzkové palice; biče, postroje a sedlárske výrobky; aktovky; batohy; cestovné tašky; cestovné kufre; dáždňiky; dip-

lomatické kufríky; vychádzkové palice; chlebníky; kabelky; kožušiny; kufríky; nákupné tašky; náprsné tašky; cestovné obaly na odevy; vulkanfíbrové škatule a obaly; obojky pre zvieratá, peňaženky, plecniaky, kožené remienky, slnečníky, kožené šnúry, tašky na kolieskach, kožené vódzky; kufrík na toaletné potreby; horolezecké palice.

19 - Nekovové stavebné materiály; nekovové neohybné rúry pre stavebníctvo; asfalt, smola a bitúmen; nekovové prenosné stavby; nekovové pomníky; dlaždice s výnimkou kovových; drevené obloženia; spracované drevo; dvere s výnimkou kovových; sošky z kameňa, betónu a mramoru; geotextílie; lišty s výnimkou kovových; dosky; dosky, latky; náterové hmoty; obkladačky, obklady stien a priečok s výnimkou kovových, parkety, dosky, latky, preglejka, sadra; bazény (nekovové konštrukcie).

20 - Nábytok, zrkadlá, rámy na obrazy; výrobky (ktoré nie sú zahrnuté v iných triedach) z dreva, korku, trstiny, prútia, kosti, rohoviny, slonoviny, veľrybích kostíc, mušlí, korytnačiny, jantáru, perlete, sepiolitu a náhradiek týchto materiálov alebo z plastov; nekovové koše; kreslá; lavičky; rozkladacie ležadlá; matrace; pletené predmety zo slamy; slamníky; pohovky; police; vankúše; posteľ; bielizníky; prútený alebo košíkársky tovar; ratan; rúčky a rukoväte na náradie s výnimkou kovových; pletená slama; stoly; umelecké stolárske výrobky, tyče k rastlinám alebo k stromom, tyče na záclony, tyče s výnimkou kovových, tyče, žrde, nekovové podnosy, drevené alebo plastové rebríky, stoličky; okenné interiérové rolety (nábytkové vybavenie).

21 - Domáce a kuchynské potreby a nádoby; hrebene a špongie; kefy, štetky a štetce okrem maliarskych; materiály na výrobu kief; čistiace potreby; oceľová vlna a drôtenky; surové sklo alebo sklo ako polotovar okrem skla pre stavebníctvo; výrobky zo skla, porcelánu a keramiky, ktoré nie sú zahrnuté v iných triedach; kanvy; cukorničky; čajníky; čajové súpravy; dávkovače mydla; dávkovače papierových uterákov; dávkovače toaletného papiera; demižóny; klieťky pre zvieratá chované v domácnosti; drôtenky; džbány; figuríny (sošky) z porcelánu, keramiky, kameniny alebo zo skla; kuchynské formy na pečenie; formy na prípravu jedál; formy na zákusky a koláče; grily; rošty (potreby na opekanie); handry na čistenie; misy; špongie na umývanie; hrnce, hrebene; chladiace fľaše; schránky na chlieb; nádoba na chlieb; kefy; zubné kefky; kávové súpravy; vedrá; kvetináče; nádoby na odpadky, koše na smeti; kuchynský riad; lisy na ovocie pre domácnosť s výnimkou elektrických; ručné mixéry; ručné mlynčeky; moppy; naberačky; nádoby na smeti; lieviky; dentálna niť; nočníky; obaly na mydlo; otvárače na fľaše; panvice; varechy; hrnčeky; špáradlá; pasce na hmyz; pasce na potkany; pasce na myši; koreničky; podnosy; porcelán; neelektrické kuchynské potreby; toaletné pomôcky; sušiaci na bielizeň; žehliace dosky; pudrenky; rukavice pre domácnosť; jedálenské súpravy; čajové súpravy (stolový riad); kávové súpravy (stolový riad); líkové súpravy; soľníčky; lopatka a zmetáčik na omrvinky; stojany na vajčka; strúhadlá pre do-

mácnosť; svietniky; šálky; vedrá; kade, putne; šľahače s výnimkou elektrických; domáce mlynčeky s výnimkou elektrických; papierové tašky; papierové tanierne; tanierne; plastové nádoby; koše na použitie v domácnosti; košíky na chlieb, na použitie v domácnosti; tepelnoizolačné nádoby (termosky); tlakové hrnce s výnimkou elektrických; handry na čistenie; výrobky z krištáľového skla; porcelánový alebo hlinený riad; bytové akváriá; toaletné kufriky s toaletnými potrebami; puzdrá s toaletnými potrebami; kuchynské dosky na krájanie.

22 - Laná, špagáty, siete, stany, zakrývacie plachty, lodné plachty, vrecia a vaky, ktoré nie sú zahrnuté v iných triedach; materiál na čalúnenie a vypchávanie okrem gummy a plastov; vláknité textilné suroviny; povrazy; kúdel'; vypchávkové materiály s výnimkou gumových a plastových; lyko; motúzy; papierové motúzy, nekovové pásy na zväzovanie; špagáty na balenie; motúzy na balenie; plachty, textilné baliace vrecká; vrecká na prepravu a uchovávanie tovarov; siete, stany.

23 - Nite a priadze na textilné účely.

24 - Textilie a textilné výrobky, ktoré nie sú zahrnuté v iných triedach; posteľná bielizeň; obrusy; bavlnené textilie; cestovné deky; textilné vreckovky; vlnené látky; posteľné pokrývky a prikrývky; lôžkoviny; menčester; povlaky na matrace; moskytiéry; nábytkové poťahy; záclony; textilné podšívky; stolová bielizeň; plachty; obliečky; štóly; utierky na riad; textilné uteráky; spacie vaky; tkaniny; pleteniny (látky); záclony.

25 - Odevy, obuv, pokrývky hlavy.

26 - Čipky a výšivky, stužky a šnúrký; gombíky, háčiky a očka, špendlíky a ihly; umelé kvety; galantérny tovar s výnimkou nití a priadzí; gummy do bielizne; štopkacie hrbíky; pletacie ihlice; háčiky na vyšívanie a háčkovanie; stužky; schránky na šijacie potreby; ozdobné ihlice; ozdoby do vlasov; ozdoby na klobúky s výnimkou ozdôb z drahých kovov; nažehľovacie ozdoby na textilné výrobky (galantéria); parochne; vlasové stuhý; pletené šnúry; šnúrký na opásanie; pásy (galantéria); elastické pásy; zipsy; natáčky na vlasy.

27 - Koberce, rohožky, rohože, linoleum a iné podlahové krytiny; tapety okrem textilných; podlahové krytiny, predložky, umelé trávniky.

28 - Hry, hračky; telocvičné a športové potreby, ktoré nie sú zahrnuté v iných triedach; ozdoby na vianočný stromček; modely automobilov; biliardové stoly; boby; topánky na korčuľovanie s pripevnenými korčuľami; zariadenie na bowling; boxerské rukavice; korčule; činky; stolové hry; športové náradie; divadelné masky; vybavenie na golf; gymnastické zariadenia; rybárske náradie; hokejky; bazény (na hranie), chrániče na píšťaly (športový tovar); nákolenníky (športový tovar), sánky (športový tovar); stúpacie železá (horolezecký výstroj); horolezecké opasky; horolezecký výstroj, ktorý nie je zahrnutý v iných triedach; hojdačky; šachové hry; guľky na hranie; líry s kockami; kolky (líra); prístroje na hry; vreckové hry s LCD; rapkáče; hrkálky; stacionárne bicykle na cvičenie; kolieskové korčule; kolobežky; náradie na lukostreľbu; lyže; surfvacie dosky; surfvacie lyže; vodné lyže; lopty na hranie; rybárske náčinie; návnady na

lovenie alebo chytanie rýb; voňavé návnady pre poľovníkov a rybárov; umelé rybárske návnady; ozdoby na vianočné stromčeky (s výnimkou osvetľovacích telies a cukrovíniok); golfové palice; lyžiarske palice; plutvy na plávanie; puky; bejzbalové rukavice; boxerské rukavice; golfové rukavice; hracie rukavice; lyžiarske rukavice; šermiarske rukavice; siete (športové potreby); skejtbordy; spoločenské hry; stojany na vianočné stromčeky; umelé vianočné stromčeky; šachovnice; lyžiarske viazanie; petardy (zábavná pyrotechnika); petardy; hracie karty.

29 - Mäso, ryby, hydina a zverina; mäsové výťažky; konzervované, mrazené, sušené a varené ovocie a zelenina; ovocné rôsoly, husté zaváraniny, kompóty; vajcia; mlieko a mliečne výrobky; jedlé oleje a tuky; mäsové výťažky; marmeláda; zavárané sladené ovocie; konzervované ovocie; zavárané presladené ovocie; paradajkový pretlak; ovocné pretlaky; bujóny; záhradné konzervované bylinky (chuťové prísady); konzervovaná cibuľa; konzervovaná šošovica; datle; konzervovaná fazuľa; konzervovaný hrach; sušené hrozienka, huspenina; pečienka; jedlé oleje; jedlé tuky; jedlý olivový olej; ľanové oleje na kuchárske účely; kukuričný olej; konzumný kostný olej; kokosový olej; jogurt; kandizované ovocie; klobásky, šalámy, párky; mäsové konzervy; konzervy s rybami; konzervovaná zelenina; kôrovce (s výnimkou živých); krevety nie živé; kyslá kapusta; langusty s výnimkou živých; konzervované hľuzovky; losos; spracované mandle; margarín; marmeláda; maslo; mäso; mäsové výťažky; mäkkýše (nie živé); mliečne nápoje (s vysokým obsahom mlieka); mliečne koktaily; mliečne čokoládové nápoje; mliečne kakaové nápoje; mliečne výrobky; mlieko; syry; tukové nátierky na chlieb; tavené syrové výrobky; syrové korbáčiky; nasolené potraviny; konzervované olivy; lieskové oriešky; spracované arašidy; spracované škrupinové ovocie; ovocné rôsoly; pečevňová paštéta; raky s výnimkou živých; paradajkový pretlak; ryby; ovocné šaláty; zeleninové šaláty; sardinky; haringy; slanina; smotana; sušené vajcia; šľahačka; šunka; údeniny; vajcia, konzervované šampiňóny; konzervované huby; sušené huby; jedlá želatína; mrazená zelenina.

30 - Káva, čaj, kakao a kávové náhradky; ryža; tapioka a ságo; múka a obilninové výrobky; chlieb, pekárske a cukrárske výrobky; zmrzliny; cukor, med, melasový sirup; kvasnice, prášky do pečiva; soľ; horčica; ocot, omáčky (chuťové prísady); koreniny; konzumný ľad; bonbóny; cukríky; cukrovinky; čokoláda; čokoládové nápoje; torty; droždie; horčica; pečivo (rožky); jemné pečivo; krekerý (slané pečivo); pečivo s mäsovou náplňou; chlieb; chuťové prísady; kakaové nápoje; kandis ako potrava; ovsená kaša (mliečna); kávovinové náhradky; kávové nápoje; kek-ky; koreniny; krúpy na ľudskú spotrebu; krupica; kuchynská soľ; mletá kukurica; pražená kukurica; prášok do pečiva; lístkové cesto; majonéza; pirôžky s mäsom; koláče s plnkou; pirohy ako mrazené polotovary; perníky; melasa; müsli; muškátové orechy; nové korenie, sójová omáčka; omáčky na cestoviny; paradajková omáčka; obličky; vločky; paprika (korenie); čierne korenie; pizza; pizza v prášku; bábovka v prášku;

torty v prášku; škrob (potrava); pralinky; príchute do potravín s výnimkou esencií a éterických olejov; puding; ryža; ságo; sendviče; škoric; sucháre; sušienky; šafran (korenie); cestá; cestoviny; vanilín; vanilka; zákusky; koláče; dressingy na šaláty; šalátové zálievky; zázvor; zmrzliny; žemle; žuvačky; kečup; parené buchty; halušky; knedle; palacinky; zemiakové placky; lokše; nápoje na báze čajov.

31 - Obilniny a poľnohospodárske, záhradnícke a lesné produkty, ktoré nie sú zahrnuté v iných triedach; živé zvieratá; čerstvé ovocie a zelenina; semená; rastliny a kvety; potrava pre zvieratá; slad; arašidy; čerstvé zemiaky; čerstvé záhradné bylinky; čerstvá cibuľa; citrusové ovocie; čakanka; čerstvá fazuľa; čerstvý hlávkový šalát; čerstvé huby; čerstvý hrach; čerstvé hrozno; chované zvieratá; krmivo pre zvieratá; nápoje pre zvieratá; prípravky na výkrm zvierat; úžitkové domáce zvieratá; krmne zmesi na výkrm hospodárskych zvierat; chovateľské a pestovateľské produkty zaradené v tejto triede; čerstvé plody; čerstvé gaštany; prírodné kvety; sušené kvety na ozdobu; uhorky; škrapinové ovocie; čerstvý pór; živé ryby; semená rastlín; sezam; tekvica; vianočné stromčeky.

32 - Pivo; minerálne a sýtené vody a iné nealkoholické nápoje; ovocné nápoje a ovocné šťavy; sirupy a iné prípravky na výrobu nápojov; nealkoholické nápoje; mixované ovocné alebo zeleninové nápoje; zeleninové džúsy (nápoje); nealkoholické výťažky z ovocia; prášky na prípravu šumivých nápojov; príchute na výrobu nápojov; sirupy na prípravu nápojov; prípravky na výrobu sýtenej vody; prípravky na výrobu likérov; sódová voda (sódovka); minerálne vody (nápoje); sýtené vody; sirupy; sladové nápoje; stolové vody; srvátkové nápoje.

33 - Alkoholické nápoje (okrem piva); alkoholové extrakty (tinktúry); liehové esencie; aperitívy; brandy; destilované nápoje; likéry; digestíva (liehoviny a likéry); džin; mušty (alkoholické) koktaily; liehoviny; medovina; rum; saké; víno; vodka; whisky.

34 - Tabak; fajčiarske potreby; zápalky; cigaretové filtre; cigaretové papieriky, cigaretové špičky; cigarety; čističe na fajky; cigary; dózy na tabak; fajky; zásobníky s plynom do zapalovačov; popolníky pre fajčiarov; šnupavý tabak; tabatierky; tabatierky na cigarety, tabatierky na cigary; zapalovače pre fajčiarov, zápalky.

35 - Reklamné služby; obchodný manažment; obchodná administratíva; kancelárske práce; reklama; poskytovanie obchodných alebo podnikateľských informácií; marketingové štúdie; poradenstvo v obchodnej činnosti; obchodné alebo ekonomické poradenstvo; obchodný manažment a podnikové poradenstvo; personálne poradenstvo; poradenstvo pri vedení podnikov; odborné obchodné alebo podnikateľské poradenstvo; obchodné poradenstvo týkajúce sa franšíz; psychologické testovanie na účely výberu zamestnancov.

36 - Poisťovníctvo; finančníctvo; peňažníctvo; realitné služby; prenájom nehnuteľností; správa nehnuteľností; finančné služby týkajúce sa franšíz.

39 - Preprava; balenie a skladovanie tovaru; organizovanie ciest; prenájom miesta na parkovanie.

40 - Konzervovanie potravín a nápojov.

41 - Výchova; vzdelávanie; zábava; športová a kultúrna činnosť; praktický výcvik (ukážky); školenia; skúšanie, preskúšavanie (pedagogická činnosť); školenie; vyučovanie.

42 - Vedecké a technologické služby a s nimi súvisiaci výskum a projektovanie; priemyselné analýzy a priemyselný výskum; navrhovanie a vývoj počítačového hardvéru a softvéru; štúdie technických projektov, projektová činnosť.

43 - Stravovacie služby; prechodné ubytovanie; kaviarne; bufety (rýchle občerstvenie).

(540)



(591) červená, zelená

(731) Maru Schweiz GmbH, Kantonsstrasse 149, 8807 Freienbach, CH;

(740) SKLEGAL s.r.o., Bratislava, SK;

(210) 1202-2013

(220) 13.7.2013

10 (511) 1, 2, 3, 4, 5, 6, 7, 8, 9, 10, 11, 12, 13, 14, 15, 16, 17, 18, 19, 20, 21, 22, 23, 24, 25, 26, 27, 28, 29, 30, 31, 32, 33, 34, 35, 36, 39, 40, 41, 42, 43

(511) 1 - Chemikálie pre priemysel, vedu, fotografiu, poľnohospodárstvo, záhradníctvo, lesníctvo; nespracované umelé živice, nespracované plasty; pôdne hnojivá; zmesi do hasiacich prístrojov; prípravky na kalenie a zváranie kovov; chemické látky na konzervovanie potravín; triesloviny; lepidlá a spojivá pre priemysel; agrochemikálie s výnimkou fungicídov, herbicídov, insekticídov a prípravkov na ničenie buriny a parazitov; aktívne uhlie; chemické prípravky na výrobu farieb; živočíšne alebo rastlinné bielkoviny (suroviny); brzdovaly; číriace prípravky; prípravky proti matneniu šošovky; fotocitlivé platne; destilovaná voda; filmy so svetlocitlivou vrstvou, neexponované; filmy so svetlotlačovou vrstvou, neexponované; filtračné materiály (chemické prípravky); filtračné materiály (minerálne látky); filtračné materiály (rastlinné látky); fosfáty (hnojivá); fotografické vývojky; fotografický papier; fotografické emulzie; chemické prípravky na použitie vo fotografiách; ustaľovacie roztoky (fotografia); ustaľovače (fotografia); kvapaliny do hydraulických obvodov; chemické látky pre lesníctvo s výnimkou fungicídov, insekticídov a prípravkov proti parazitom; chemické prípravky na vedecké účely; chemické prípravky na impregnáciu kože; chemické impregnačné prípravky na textil; lepidlá na priemyselné účely; chemické prípravky na údenie mäsa; chemické prípravky na nakladanie mäsa; protipožiarne prípravky; rozpúšťadlá na fermeže; rozpúšťadlá na laky; umelé sladidlá (chemické prípravky); sklársky tmel; planografický papier.

2 - Farby, fermeže, laky; ochranné prostriedky proti hrdzi a poškodeniu dreva; farbivá; moridlá; surové prírodné živice; lístkové a práškové kovy pre maliarov, dekorátorov, tlačiarov a umelcov; politúry; ochranné protikorózne prípravky; protikorózne oleje; antikorózne mazivá; farbivá; ochranné prípravky na kovy; moridlá; kovové fólie pre maliarov, dekorátorov, polygrafov a umelcov; riedidlá na farby; riedidlá na laky; sadze (farbivo); šelak; nátery (farby); nátery zabráňujúce nánosom a usadeninám.

3 - Bieliace prípravky a pracie prostriedky; prípravky na čistenie, leštenie, odmasťovanie a brúsenie; mydlá; voňavkárské výrobky, éterické oleje, kozmetické prípravky, vlasové vodičky; prípravky na čistenie zubov; namáčacie prípravky; mydlá; antistatické prípravky na použitie v domácnosti; farby na vlasy; odfarbovače; čistiace mlieko; toaletné prípravky; čistiace prípravky; depilačné prípravky; dezodoranty (osobné alebo pre zvieratá); prípravky na holenie; kamenec (adstringent po holení); čistiace prípravky na okná automobilov; čistiace prípravky do ostrekovačov; kolínske vody; kozmetické prípravky; kúpeľové soli s výnimkou solí na liečebné účely; skrášľovacie masky; krémy na kožu; krémy na obuv; inhalačné prípravky (parfumy); voňavky; lak na vlasy; spojivá (lepidlá) na kozmetické účely; leštiace prípravky; líčidlá; prípravky na odstraňovanie líčidiel; prípravky na kučeravenie vlasov; vlasové vody; peroxid vodíka na kozmetické účely; šampóny; terpentín (odmasťovací prípravok); toaletné prípravky; ústne vody nie na lekárske účely; voda po holení; prípravky na čistenie zubov.

4 - Priemyselné oleje a tuky; mazacie oleje; prostriedky na pohlčovanie, zvlhčovanie a viazanie prachu; palivá vrátane pohonných hmôt do motorových vozidiel a svietiace materiály; sviečky a knôty na svietenie; palivové brikety; drevené uhlie; konzervačné prípravky na kožu (oleje a tuky); ochranné prípravky na kožu (oleje a tuky); alkohol (palivo), mazacie oleje, mazacie tuky; palivové drevo; parafín; podpaľovače; uhlie.

5 - Farmaceutické a zverolekárske výrobky; hygienické výrobky na lekárske použitie; diétne potraviny a diétne látky na lekárske alebo zverolekárske účely, potraviny pre dojčatá; potravinové doplnky pre ľudí a zvieratá; náplasti, obväzový materiál; hmoty na plombovanie zubov a zubné vosky; dezinfekčné prostriedky; prípravky na ničenie hmyzu; fungicídy, herbicídy; dezinfekčné prípravky, diétne látky prispôbivé na lekárske účely; sušené mlieko pre dojčatá; včelia materská kašička (výživový doplnok); kaše (výživové); biopotraviny; náplasti; obväzový materiál; liečivé byliny; bylinkové čaje na lekárske použitie; liečivé cukríky; pastilky na farmaceutické účely; zuvačky na lekárske účely; chlieb pre diabetikov na lekárske účely; liečivé nápoje; sladové mliečne nápoje na lekárske účely; diétne nápoje na lekárske účely; dietetické nápoje upravené na lekárske účely; diétne potraviny na lekárske účely; dietetické potraviny upravené na lekárske účely; minerálne výživové doplnky; pesticídy; repelenty proti hmyzu; tabletky na chudnutie; lekárske prípravky na odtučňovacie kúry; hygienické obrúsky; hygienické vložky; men-

štručné vložky; liečivé prípravky do kúpeľov; lekárníčky; minerálne vody na lekárske účely; soli do minerálnych kúpeľov; prípravky na hubenie hlodavcov; prípravky proti parazitom, prípravky na umývanie psov; výrobky slúžiace na starostlivosť o ústnu dutinu na lekárske účely; jednorazové detské plienky z papiera alebo z buničiny.

6 - Obyčajné kovy a ich zliatiny; kovové stavebné materiály; prenosné kovové stavby; kovový materiál na železničné trate; kovové káble a drôty okrem elektrických; zámočnícke výrobky a drobný železiarsky tovar; kovové potrubia a rúry; bezpečnostné schránky; kovové výrobky, ktoré nie sú zahrnuté v iných triedach; rudy; alobal (hliníková fólia); kovové sudy, kovové debny na náradie, kovové reťaze; drôty z obyčajných kovov; drôty zo zliatin obyčajných kovov okrem poistkových; kovania na dvere; kovania na okná; drobný železiarsky tovar; klince; kľúče; kovové kľučky dverí; kovové dverové klopadlá; nákovy; kovanie na nábytok; kovové skrutky; kovové matice; kovové nity; spájky; kovové skoby (kramle); kovové zámky s výnimkou elektrických; kovové podložky; kovové rebríky; bazény (kovové konštrukcie); kovové skoby (horolezecký výstroj).

7 - Stroje a obrábacie stroje; motory a hnacie stroje okrem motorov do pozemných vozidiel; spojky a prevodovky okrem spojok a prevodoviek do pozemných vozidiel; poľnohospodárske náradie okrem náradia na ručný pohon; liahne; predajné automaty; striekacie pištole; nástrojové brúsky; mlynčeky pre domácnosť s výnimkou ručných; ručné nástroje a náradie na iný než ručný pohon; umývačky riadu; práčky bielizne; práčky na pranie a bielenie; práčky uvádzané do chodu vhadením mince; kosačky na trávniky (stroje); kosačky; elektrické ručné vŕtačky; mlynčeky na mäso (stroje).

8 - Ručné nástroje a ručné náradie; nožiarske výrobky a príbory; bodné zbrane; britvy, žiletky; ručné nástroje a náradie (na ručný pohon); brúsky (ručné náradie); holiace čepele; puzdrá na holiace potreby; ručné frézy; ručné zdviháky; závitnice (ručné nástroje), hoblíky, britvy, elektrické aj neelektrické holiace strojčeky; hrable; vytáhovaly klincov; zariadenia na ničenie rastlinných škodcov; pilníky; vreckové nožičky; kladivá (ručné nástroje); kliešte, montážne kľúče (ručné nástroje); vrtáky (ručné nástroje); otváratele na konzervy s výnimkou elektrických; kosačky; krájače na zeleninu; motyčky; naberačky; nože; nožnice; záhradnícke nožnice; pinzety; ručné pištole na vytlačanie tmelu; obojručné nože; nástroje na rezanie, sekanie, krájanie (ručné náradie); sekery; kosáky; sekáčiky na mäso (ručné nástroje); ručné mlynčeky na mäso; zveráky; škrapky; skrutkovače; vidly; vŕtačky; ručné vŕtačky; záhradné náradie na ručný pohon; závitníky; strieborný príbor (nože, vidličky a lyžice); príbor z drahých kovov; horolezecké čakany.

9 - Vedecké, námorné, geodetické, fotografické, kinematografické, optické, signalizačné, kontrolné, záchranné a vyučovacie prístroje a nástroje a prístroje a nástroje na meranie a váženie; prístroje a nástroje na vedenie, distribúciu, transformáciu, akumuláciu, reguláciu alebo ovládanie

elektrického prúdu; prístroje na nahrávanie, prenos a reprodukciu zvuku alebo obrazu; magnetické nosiče údajov, záznamové disky; kompaktné disky, DVD a ostatné nosiče digitálnych záznamov; mechanizmy mincových prístrojov; registračné pokladnice, počítaacie stroje, zariadenia na spracovanie údajov, počítače; počítačové programy; hasiace prístroje; výstražné píšťalky; poplašné zariadenia; požiarne signalizačné zariadenia; elektrické signalizačné zvončeky; zvukové poplašné zariadenia; reproduktory; antény; automobilové výstražné trojuholníky; autorádiá; barometre; batérie; okuliare; puzdrá na okuliare; buzoly; bzučiaky; optické šošovky; ďalekohľady; požiarne hlásiče; diapozitívy; premietacie prístroje; zvukové nahrávacie zariadenia; magnetické disky; disky so zvukovými nahrávkami; optické disky; elektrické drôty; elektrické dverové zvončeky; elektrické káble; elektrické spojky; svorky; konektory; elektrické zariadenia na priťahovanie a ničenie hmyzu; elektricky vyhrievané vlasové natáčky; expozimetre; faxy; kinematografické kamery; exponované filmy; fotografické filtre; fotoaparáty; gramofónové platne; ďalekohľady; ističe, poistky; vrecková kalkulačka; kalkulačka; batérie do svietidiel; fotokopírovacie stroje (fotografické, elektrostatické alebo termické); elektrické kozmetické prístroje; prenosné počítače, počítač - zápisník (notebook); leštiace zariadenia na leštenie fotografií; vodováhy; liehomery; magnetofóny; ochranné masky; mikrofóny; nosiče údajov; počítačové programy; optické výrobky; digitálne súradnicové zapisovače; tlačiarne k počítačom; počítače; periférne zariadenia počítačov; vypínače; audio- a videoprijímače; telefóny; rádiá; spínače; trojnožky alebo statívy na fotoaparáty; statívy; teplomery s výnimkou lekárskeho; váhy; videotelefóny; elektrónky, zástrčky, zásuvky (elektrické kontakty); elektrické spojky; telefónny záznamník; zrkadlá (optika); zväčšovacie prístroje.

10 - Chirurgické, lekárske, zubárske a zverolekárske prístroje a nástroje; umelé končatiny, umelé oči a zubné protézy; ortopedické pomôcky; materiály na zašívanie rán; cumlíky na detské fľaše; pomôcky na dojčenie; kondómy, prezervatívy; masážne prístroje; elastické pančuchy; teplomery na lekárske účely.

11 - Zariadenia na osvetľovanie, vykurovanie, výrobu pary, varenie, chladenie a sušenie, vetranie, rozvod vody a sanitárne zariadenia; kotly; vodovodné zariadenia; vodovodné zariadenia, vodovody; príslušenstvo na reguláciu vodných alebo plynových zariadení a na vodovodné alebo plynové potrubia; zmiešavacie batérie na vodovodné potrubia; baterky (svietidlá); bidety; bojler, ohrievače vody; vykurovacie články; drezy; elektrické kávovary; elektrické lampy; elektrické vyhrievané podušky s výnimkou podušiek na lekárske účely; prikrývky elektrické vyhrievacie nie na lekárske účely; filtre na pitnú vodu; fontány; fritézy elektrické; grily (prístroje na pečenie); hriankovače; chladiace nádoby; chladničky; elektrické strojčeky na výrobu jogurtov; sprchovacie kabíny; kachle; pece; sporáky; kohútiky; elektrické kavnice; kotly; vane; kúpeľňové armatúry; kuchynské odsávače; elektrické lampy; mraziace zariadenia, mrazičky; zariade-

nia na teplovodné kúrenie; ohrievače vody; ohrievače; osvetľovacie prístroje a zariadenia; rúry na pečenie; písoáre; reťaze farebných žiaroviek; saunovacie zariadenia; záchodové sedadlá; splachovače; sprchovacie kúty; sprchy; tienidlá na lampy; stropné svetlá; lustre; sušičky bielizne; toalety; umývadlá; elektrické svetlá na vianočné stromčeky; ventilátory; elektrické osvetľovacie výbojky; zapaľovače; žiarivky; žiarovky; prostriedky na odstraňovanie zápachu s výnimkou prostriedkov na osobnú potrebu.

12 - Vozidlá; pozemné, vzdušné alebo vodné dopravné prostriedky; pneumatiky; bezpečnostné sedačky pre deti do automobilov; detské kočíky; trojkolky; duše; záplaty na opravy duší; dvojkoľesové vozíky; galusky na bicykle; bicykle; autopoľahy; poľahy na volanty vozidiel; poľahy na sedadlá vozidiel; snehové reťaze; sane; sedadlové poľahy do automobilov; nákupné vozíky; nosiče batožiny; bicyklové pumpy; vzduchové pumpy (výbava automobilov).

13 - Strelné zbrane; strelivo a strely; výbušniny; ohňostroje; petardy (zábavná pyrotechnika); ohňostroje; bengálske ohne; pyrotechnické výrobky; rozbušky.

14 - Drahé kovy, ich zliatiny a výrobky z týchto materiálov alebo nimi pokovované, ktoré nie sú zahrnuté v iných triedach; šperky, drahokamy; hodinárske výrobky a chronometre; brošne (šperky); budíky; výrobky pokovované drahými kovmi (dublé); hodinky; klenoty; medailóny; náhrdelníky; náramky; náušnice, šperkovníce; strieborný a zlatý tovar s výnimkou nožov a príborov.

15 - Hudobné nástroje.

16 - Papier, lepenka a výrobky z týchto materiálov, ktoré nie sú zahrnuté v iných triedach; tlačiarenské výrobky; knihárske potreby; fotografie; piernický tovar a písacie potreby; lepidlá na kancelárske účely alebo pre domácnosť; potreby pre umelcov; maliarske štetce; písacie stroje a kancelárske potreby okrem nábytku; učebné a vyučovacie pomôcky okrem prístrojov; plastové obaly, ktoré nie sú zahrnuté v iných triedach; tlačiarenské typy; štočky; tlačoviny; albumy; atlasy; knihy; noviny; baliaci papier; pásy do písacích strojov, blahoprajné pohľadnice; útržkové bloky; poznámkové zošity; brožúry; viskózne fólie na balenie; fólie z regenerovanej celulózy na balenie; periodiká; tuš; kancelárske dierkovače; spisové obaly; listový papier; etikety s výnimkou textilných; fotografie; glóbusy; reprodukcie; grafiky; gumy na gumovanie; modelovacia hmota; navlhčovacie hubky (kancelárske pomôcky); atrament; kalendáre; kancelárske potreby s výnimkou nábytku; kancelárske spinčky; papierové vreckovky; ceruzky; lepiace pásy na kancelárske účely alebo pre domácnosť; lepidlá na kancelárske účely a pre domácnosť; maliarske plátna; maliarske stojany; maliarske štetce; mapy; nože na papier; obálky; obaly (piernický tovar); orezávacie strojčeky na ceruzky (elektrické aj neelektrické); toaletný papier; papierové obrúsky; papierové obrusy; pastelky; plagáty; nákresy; pohľadnice; poštové známky; písacie potreby (súpravy na písanie); perá (kancelárske potreby); rysovacie pravítka; papierové podložky na stôl (anglické prestieranie); písacie stroje; vrecká z papiera alebo z plastických ma-

teriálov; papierové utierky; rysovacie potreby; zošítiky; zošívачky (kancelárske pomôcky); skicáre; školské potreby; štetce; baliace plastové fólie; papierové alebo plastové absorpčné hárkы alebo fólie na balenie potravín; papierové alebo plastové vrecká a tašky na balenie; viskóзовé fólie na balenie.

17 - Kaučuk, gutaperča, guma, azbest, slúda a výrobky z týchto materiálov, ktoré nie sú zahrnuté v iných triedach; plastové polotovary; tesniace, výplňové a izolačné materiály; nekovové ohybné rúry a hadice; plastové fólie, nie na balenie; nekovové hadice; lepiace pásy s výnimkou pásov na kancelárske účely a pre domácnosť; gumové alebo vulkanfíbrové tesniace krúžky; materiály zabraňujúce sáľaniu tepla, tesniace tmely, gumové alebo plastové tesniace alebo výplňové hmoty; výplňové hmoty z gummy alebo plastov.

18 - Koža, koženka a výrobky z týchto materiálov, ktoré nie sú zahrnuté v iných triedach; kožušiny, surové kože; kufre a cestovné tašky; dáždňiky a snečňiky; vychádzkové palice; biče, postroje a sedlárske výrobky; aktovky; batohy; cestovné tašky; cestovné kufre; dáždňiky; diplomatické kufríky; vychádzkové palice; chlebníky; kabelky; kožušiny; kufríky; nákupné tašky; náprsné tašky; cestovné obaly na odevy; vulkanfíbrové škatule a obaly; obojky pre zvieratá, peňaženky, plecniaky, kožené remienky, snečňiky, kožené šnúry, tašky na kolieskach, kožené vódzky; kufrík na toaletné potreby; horolezecké palice.

19 - Nekovové stavebné materiály; nekovové neohybné rúry pre stavebníctvo; asfalt, smola a bitúmen; nekovové prenosné stavby; nekovové pomníky; dlaždice s výnimkou kovových; drevené obloženia; spracované drevo; dvere s výnimkou kovových; sošky z kameňa, betónu a mramoru; geotextílie; lišty s výnimkou kovových; dosky; dosky, latky; náterové hmoty; obkladačky, obklady stien a priečok s výnimkou kovových, parkety, dosky, latky, preglejka, sadra; bazény (nekovové konštrukcie).

20 - Nábytok, zrkadlá, rámy na obrazy; výrobky (ktoré nie sú zahrnuté v iných triedach) z dreva, korku, trstiny, prútia, kosti, rohoviny, slonoviny, veľrybích kostíc, mušlí, korytnačiny, jantáru, perlete, sepiolitu a náhradiek týchto materiálov alebo z plastov; nekovové koše; kreslá; lavičky; rozkladacie ležadlá; matrace; pletené predmety zo slamy; slamníky; pohovky; police; vankúše; posteľe; bielizníky; pružený alebo košíkársky tovar; ratan; rúčky a rukoväte na náradie s výnimkou kovových; pletená slama; stoly; umelecké stolárske výrobky, tyče k rastlinám alebo k stromom, tyče na záclony, tyče s výnimkou kovových, tyče, žrde, nekovové podnosy, drevené alebo plastové rebričky, stoličky; okenné interiérové rolety (nábytkové vybavenie).

21 - Domáce a kuchynské potreby a nádoby; hrebene a špongie; kefy, štetky a štetce okrem maliarskych; materiály na výrobu kief; čistiace potreby; oceľová vlna a drôtenky; surové sklo alebo sklo ako polotovar okrem skla pre stavebníctvo; výrobky zo skla, porcelánu a keramiky, ktoré nie sú zahrnuté v iných triedach; kanvy; cukorničky; čajníky; čajové súpravy; dávkovače

mydla; dávkovače papierových uterákov; dávkovače toaletného papiera; demižóny; klieťky pre zvieratá chované v domácnosti; drôtenky; džbány; figuríny (sošky) z porcelánu, keramiky, kameniny alebo zo skla; kuchynské formy na pečenie; formy na prípravu jedál; formy na zákusky a koláče; grily; rošty (potreby na opekánie); handry na čistenie; misy; špongie na umývanie; hrnce, hrebene; chladiace fľaše; schránky na chlieb; nádoba na chlieb; kefy; zubné kefky; kávové súpravy; vedrá; kvetináče; nádoby na odpadky, koše na smeti; kuchynský riad; lisy na ovocie pre domácnosť s výnimkou elektrických; ručné mixéry; ručné mlynčeky; moppy; naberačky; nádoby na smeti; lieviky; dentálna niť; nočníky; obaly na mydlo; štvárače na fľaše; panvice; varechy; hrnce; špáradlá; pasce na hmyz; pasce na potkany; pasce na myši; koreníčky; podnosy; porcelán; neelektrické kuchynské potreby; toaletné pomôcky; sušiaci na bielizeň; žehliace dosky; pudrenky; rukavice pre domácnosť; jedálenské súpravy; čajové súpravy (stolový riad); kávové súpravy (stolový riad); líkové súpravy; soľníčky; lopatka a zmetáčik na omrvinky; stojany na vajička; strúhadlá pre domácnosť; svietniky; šálky; vedrá; kade, putne; šľahače s výnimkou elektrických; domáce mlynčeky s výnimkou elektrických; papierové tašky; papierové tanier; tanier; plastové nádoby; koše na použitie v domácnosti; košíky na chlieb, na použitie v domácnosti; tepelnoizolačné nádoby (termosky); tlakové hrnce s výnimkou elektrických; handry na čistenie; výrobky z krištáľového skla; porcelánový alebo hlinený riad; bytové akváriá; toaletné kufríky s toaletnými potrebami; puzdra s toaletnými potrebami; kuchynské dosky na krájanie.

22 - Laná, špagáty, siete, stany, zakrývacie plachty, lodné plachty, vrecia a vaky, ktoré nie sú zahrnuté v iných triedach; materiál na čalúnenie a vypchávanie okrem gummy a plastov; vlákňité textilné suroviny; povrazy; kúdel; vypchávkové materiály s výnimkou gumových a plastových; lyko; motúzy; papierové motúzy, nekovové pásy na zväzovanie; špagáty na balenie; motúzy na balenie; plachty, textilné baliace vrecká; vrecká na prepravu a uchovávanie tovarov; siete, stany.

23 - Nite a priadze na textilné účely.

24 - Textilie a textilné výrobky, ktoré nie sú zahrnuté v iných triedach; posteľná bielizeň; obrusy; bavlnené textilie; cestovné deky; textilné vreckovky; vlnené látky; posteľné pokrývky a prikrývky; lôžkoviny; menčester; povlaky na matrace; moskytiéry; nábytkové poťahy; záclony; textilné podšívky; stolová bielizeň; plachty; obliečky; štóly; utierky na riad; textilné uteráky; spacie vaky; tkaniny; pleteniny (látky); záclony.

25 - Odevy, obuv, pokrývky hlavy.  
26 - Čipky a výšivky, stužky a šnúrky; gombíky, háčiky a očka, špendlíky a ihly; umelé kvety; galantérny tovar s výnimkou nití a priadzí; gummy do bielizne; štopkacie hríbiky; pletacie ihlice; háčiky na vyšívanie a háčkovanie; stužky; schránky na šijacie potreby; ozdobné ihlice; ozdoby do vlasov; ozdoby na klobúky s výnimkou ozdôb z drahých kovov; nažehľovacie ozdoby na textilné výrobky (galantéria); paroch-

ne; vlasové stuhy; pletené šnúry; šnúrký na opásanie; pásky (galantéria); elastické pásky; zipsy; natáčky na vlasy.

27 - Koberce, rohožky, rohože, linoleum a iné podlahové krytiny; tapety okrem textilných; podlahové krytiny, predložky, umelé trávniky.

28 - Hry, hračky; telocvičné a športové potreby, ktoré nie sú zahrnuté v iných triedach; ozdoby na vianočný stromček; modely automobilov; biliardové stoly; boby; topánky na korčuľovanie s pripevnenými korčuľami; zariadenie na bowling; boxerské rukavice; korčule; činky; stolové hry; športové náradie; divadelné masky; vybavenie na golf; gymnastické zariadenia; rybárske náradie; hokejky; bazény (na hranie), chrániče na pľuhy (športový tovar); nákolenníky (športový tovar), sánky (športový tovar); stúpacie železá (horolezecký výstroj); horolezecké opasky; horolezecký výstroj, ktorý nie je zahrnutý v iných triedach; hojdačky; šachové hry; guľky na hranie; líry s kockami; kolky (líra); prístroje na hry; vreckové hry s LCD; rapkáče; hrkálky; stacionárne bicykle na cvičenie; kolieskové korčule; kolobežky; náradie na lukostreľbu; lyže; surfvacie dosky; surfvacie lyže; vodné lyže; lopty na hranie; rybárske náčinie; návnady na lovenie alebo chytanie rýb; voňavé návnady pre poľovníkov a rybárov; umelé rybárske návnady; ozdoby na vianočné stromčeky (s výnimkou osvetľovacích telies a cukrovíniok); golfové paliče; lyžiarske paliče; plutvy na plávanie; puky; bejzbalové rukavice; boxerské rukavice; golfové rukavice; hracie rukavice; lyžiarske rukavice; šermiarske rukavice; siete (športové potreby); skejtbordy; spoločenské hry; stojany na vianočné stromčeky; umelé vianočné stromčeky; šachovnice; lyžiarske viazanie; petardy (zábavná pyrotechnika); petardy; hracie karty.

29 - Mäso, ryby, hydina a zverina; mäsové výťažky; konzervované, mrazené, sušené a varené ovocie a zelenina; ovocné rôsoly, husté zaváraniny, kompóty; vajcia; mlieko a mliečne výrobky; jedlé oleje a tuky; mäsové výťažky; džemy; marmeláda; zavárané sladené ovocie; konzervované ovocie; zavárané presladené ovocie; paradajkový pretlak; ovocné pretlaky; bujóny; záhradné konzervované bylinky (chuťové prísady); konzervovaná cibuľa; konzervovaná šošovica; datle; konzervovaná fazuľa; konzervovaný hrach; sušené hrozienka, huspenina; pečienka; jedlé oleje; jedlé tuky; jedlý olivový olej; ľanové oleje na kuchárske účely; kukuričný olej; konzumný kostný olej; kokosový olej; jogurt; kandizované ovocie; klobásy, salámy, párky; mäsové konzervy; konzervy s rybami; konzervovaná zelenina; kôrovce (s výnimkou živých); krevety nie živé; kyslá kapusta; langusty s výnimkou živých; konzervované hľuzovky; losos; spracované mandle; margarín; marmeláda; maslo; mäso; mäsové výťažky; mäkkýše (nie živé); mliečne nápoje (s vysokým obsahom mlieka); mliečne koktaily; mliečne čokoládové nápoje; mliečne kakaové nápoje; mliečne výrobky; mlieko; syry; tukové nátierky na chlieb; tavené syrové výrobky; syrové korbáčiky; nasolené potraviny; konzervované olivy; lieskové oriešky; spracované arašidy; spracované škrupinové ovocie; ovocné rôsoly; pečienková paštéta; raky s výnimkou živých; paradajkový

pretlak; ryby; ovocné šaláty; zeleninové šaláty; sardinky; haringy; slanina; smotana; sušené vajcia; šľahačka; šunka; údeniny; vajcia, konzervované šampiňóny; konzervované huby; sušené huby; jedlá želatína; mrazená zelenina.

30 - Káva, čaj, kakao a kávové náhradky; ryža; tapioka a ságo; múka a obilninové výrobky; chlieb, pekárske a cukrárske výrobky; zmrzliny; cukor, med, melasový sirup; kvasnice, prášky do pečiva; soľ; horčica; ocot, omáčky (chuťové prísady); koreniny; konzumný ľad; bonbóny; cukríky; cukrovinky; čokoláda; čokoládové nápoje; torty; droždie; horčica; pečivo (rožky); jemné pečivo; kreker (slané pečivo); pečivo s mäsovou náplňou; chlieb; chuťové prísady; kakaové nápoje; kandis ako potrava; ovsená kaša (mliečna); kávovinové náhradky; kávové nápoje; keksy; koreniny; krúpy na ľudskú spotrebu; krupica; kuchynská soľ; mletá kukurica; pražená kukurica; prášok do pečiva; lístkové cesto; majonéza; pirôžky s mäsom; koláče s plnkou; pirohy ako mrazené polotovary; perníky; melasa; müsli; muškátové orechy; nové korenie, sójová omáčka; omáčky na cestoviny; paradajková omáčka; oblátky; vločky; paprika (korenie); čierne korenie; pizza; pizza v prášku; bábovka v prášku; torty v prášku; škrob (potrava); pralinky; príchute do potravín s výnimkou esencií a éterických olejov; puding; ryža; ságo; sendviče; škorica; sucháre; sušienky; šafran (korenie); cestá; cestoviny; vanilín; vanilka; zákusky; koláče; dresingy na šaláty; šalátové zálievky; zázvor; zmrzliny; žemle; žuvačky; kečup; parené buchty; halušky; knedle; palacinky; zemiakové placky; lokše; nápoje na báze čajov.

31 - Obilniny a poľnohospodárske, záhradnícke a lesné produkty, ktoré nie sú zahrnuté v iných triedach; živé zvieratá; čerstvé ovocie a zelenina; semená; rastliny a kvety; potrava pre zvieratá; slad; arašidy; čerstvé zemiaky; čerstvé záhradné bylinky; čerstvá cibuľa; citrusové ovocie; čakanka; čerstvá fazuľa; čerstvý hlávkový šalát; čerstvé huby; čerstvý hrach; čerstvé hrozno; chované zvieratá; krmivo pre zvieratá; nápoje pre zvieratá; prípravky na výkrm zvierat; úžitkové domáce zvieratá; krmné zmesi na výkrm hospodárskych zvierat; chovateľské a pestovateľské produkty zaradené v tejto triede; čerstvé plody; čerstvé gaštany; prírodné kvety; sušené kvety na ozdobu; uhorky; škrupinové ovocie; čerstvý pór; živé ryby; semená rastlín; sezam; tekvica; vianočné stromčeky.

32 - Pivo; minerálne a sýtené vody a iné nealkoholické nápoje; ovocné nápoje a ovocné šťavy; sirupy a iné prípravky na výrobu nápojov; nealkoholické nápoje; mixované ovocné alebo zeleninové nápoje; zeleninové džúsy (nápoje); nealkoholické výťažky z ovocia; prášky na prípravu šumivých nápojov; príchute na výrobu nápojov; sirupy na prípravu nápojov; prípravky na výrobu sýtenej vody; prípravky na výrobu likérov; sódová voda (sódovka); minerálne vody (nápoje); sýtené vody; sirupy; sladové nápoje; stolové vody; srvátkové nápoje.

33 - Alkoholické nápoje (okrem piva); alkoholové extrakty (tinktúry); liehové esencie; aperitívy; brandy; destilované nápoje; likéry; digestíva (liehoviny a likéry); džin; mušty (alkoholické)



koktaily; liehoviny; medovina; rum; saké; víno; vodka; whisky.

34 - Tabak; fajčiarske potreby; zápalky; cigaretové filtre; cigaretové papieriky, cigaretové špičky; cigarety; čističe na fajky; cigary; dózy na tabak; fajky; zásobníky s plynom do zapalovačov; popolníky pre fajčiarov; šnupavý tabak; tabatierky; tabatierky na cigarety, tabatierky na cigary; zapalovače pre fajčiarov, zápalky.

35 - Reklamné služby; obchodný manažment; obchodná administratíva; kancelárske práce; reklama; poskytovanie obchodných alebo podnikateľských informácií; marketingové štúdie; poradenstvo v obchodnej činnosti; obchodné alebo ekonomické poradenstvo; obchodný manažment a podnikové poradenstvo; personálne poradenstvo; poradenstvo pri vedení podnikov; odborné obchodné alebo podnikateľské poradenstvo; obchodné poradenstvo týkajúce sa franšízy; psychologické testovanie na účely výberu zamestnancov.

36 - Poisťovníctvo; finančníctvo; peňažníctvo; realitné služby; prenájom nehnuteľností; správa nehnuteľností; finančné služby týkajúce sa franšízy.

39 - Preprava; balenie a skladovanie tovaru; organizovanie ciest; prenájom miesta na parkovanie.

40 - Konzervovanie potravín a nápojov.

41 - Výchova; vzdelávanie; zábava; športová a kultúrna činnosť; praktický výcvik (ukážky); školenia; skúšanie, preskúšavanie (pedagogická činnosť); školenie; vyučovanie.

42 - Vedecké a technologické služby a s nimi súvisiaci výskum a projektovanie; priemyselné analýzy a priemyselný výskum; navrhovanie a vývoj počítačového hardvéru a softvéru; štúdie technických projektov, projektová činnosť.

43 - Stravovacie služby; prechodné ubytovanie; kaviarne; bufety (rychle občerstvenie).

(540)



(591) červená

(731) Maru Schweiz GmbH, Kantonsstrasse 149, 8807 Freienbach, CH;

(740) SKLEGAL s.r.o., Bratislava, SK;

(210) 1203-2013

(220) 13.7.2013

10(511) 1, 2, 3, 4, 5, 6, 7, 8, 9, 10, 11, 12, 13, 14, 15, 16, 17, 18, 19, 20, 21, 22, 23, 24, 25, 26, 27, 28, 29, 30, 31, 32, 33, 34, 35, 36, 39, 40, 41, 42, 43

(511) 1 - Chemikálie pre priemysel, vedu, fotografiu, poľnohospodárstvo, záhradníctvo, lesníctvo; nespracované umelé živice, nespracované plasty; pôdne hnojivá; zmesi do hasiacich prístrojov; prípravky na kalenie a zvráanie kovov; chemické látky na konzervovanie potravín; triesloviny; lepidlá a spojivá pre priemysel; agrochemikálie s výnimkou fungicídov, herbicídov, insekticídov a prípravkov na ničenie buriny a parazitov; aktívne uhlie; chemické prípravky na výrobu farieb; živočíšne alebo rastlinné bielkoviny (suroviny); brzdoé kvapaliny; číriace prípravky; prí-

pravky proti matneniu šošovky; fotocitlivé platne; destilovaná voda; filmy so svetlocitlivou vrstvou, neexponované; filmy so svetlotlačovou vrstvou, neexponované; filtračné materiály (chemické prípravky); filtračné materiály (minerálne látky); filtračné materiály (rastlinné látky); fosfáty (hnojivá); fotografické vývojky; fotografický papier; fotografické emulzie; chemické prípravky na použitie vo fotografiách; ustaľovacie roztoky (fotografia); ustaľovače (fotografia); kvapaliny do hydraulických obvodov; chemické látky pre lesníctvo s výnimkou fungicídov, insekticídov a prípravkov proti parazitom; chemické prípravky na vedecké účely; chemické prípravky na impregnáciu kože; chemické impregnačné prípravky na textil; lepidlá na priemyselné účely; chemické prípravky na údenie mäsa; chemické prípravky na nakladanie mäsa; protipožiarne prípravky; rozpúšťadlá na fermeže; rozpúšťadlá na laky; umelé sladidlá (chemické prípravky); sklársky tmel; planografický papier.

2 - Farby, fermeže, laky; ochranné prostriedky proti hrdzi a poškodeniu dreva; farbivá; moridlá; surové prírodné živice; lístkové a práškové kovy pre maliarov, dekoratérov, tlačiarov a umelcov; politúry; ochranné protikorózne prípravky; protikorózne oleje; antikorózne mazivá; farbivá; ochranné prípravky na kovy; moridlá; kovové fólie pre maliarov, dekoratérov, polygrafov a umelcov; riedidlá na farby; riedidlá na laky; sadze (farbivo); šelak; nátery (farby); nátery zabraňujúce nánosom a usadeninám.

3 - Bieliace prípravky a pracie prostriedky; prípravky na čistenie, leštenie, odmasťovanie a brúsenie; mydlá; voňavkárské výrobky, éterické oleje, kozmetické prípravky, vlasové vodičky; prípravky na čistenie zubov; namáčacie prípravky; mydlá; antistatické prípravky na použitie v domácnosti; farby na vlasy; odfarbovače; čistiace mlieko; toaletné prípravky; čistiace prípravky; depilačné prípravky; dezodoranty (osobné alebo pre zvieratá); prípravky na holenie; kamenec (adstringent po holení); čistiace prípravky na okná automobilov; čistiace prípravky do ostrekovačov; kolínske vody; kozmetické prípravky; kúpeľové soli s výnimkou solí na liečebné účely; skršľovacie masky; krémy na kožu; krémy na obuv; inhalačné prípravky (parfumy); voňavky; lak na vlasy; spojivá (lepidlá) na kozmetické účely; leštiace prípravky; líčidlá; prípravky na odstraňovanie líčidiel; prípravky na kučeravenie vlasov; vlasové vody; peroxid vodíka na kozmetické účely; šampóny; terpentín (odmasťovací prípravok); toaletné prípravky; ústne vody nie na lekárske účely; voda po holení; prípravky na čistenie zubov.

4 - Priemyselné oleje a tuhy; mazacie oleje; prostriedky na pohlcovanie, zvlhčovanie a viazanie prachu; palivá vrátane pohonných hmôt do motorových vozidiel a svietiace materiály; sviečky a knôty na svietenie; palivové brikety; drevené uhlie; konzervačné prípravky na kožu (oleje a tuhy); ochranné prípravky na kožu (oleje a tuhy); alkohol (palivo), mazacie oleje, mazacie tuhy; palivové drevo; parafín; podpaľovače; uhlie.

5 - Farmaceutické a zverolekárske výrobky; hygienické výrobky na lekárske použitie; diétne

potraviny a diétne látky na lekárske alebo zverolekárske účely, potraviny pre dojčatá; potravinové doplnky pre ľudí a zvieratá; náplasti, obväzový materiál; hmoty na plombovanie zubov a zubné vosky; dezinfekčné prostriedky; prípravky na ničenie hmyzu; fungicídy, herbicídy; dezinfekčné prípravky, diétne látky prispôbenné na lekárske účely; sušené mlieko pre dojčatá; včelia materská kašička (výživový doplnok); kaše (výživové); biopotraviny; náplasti; obväzový materiál; liečivé byliny; bylinkové čaje na lekárske použitie; liečivé cukríky; pastilky na farmaceutické účely; žuvačky na lekárske účely; chlieb pre diabetikov na lekárske účely; liečivé nápoje; sladové mliečne nápoje na lekárske účely; diétne nápoje na lekárske účely; dietetické nápoje upravené na lekárske účely; diétne potraviny na lekárske účely; dietetické potraviny upravené na lekárske účely; minerálne výživové doplnky; pesticídy; repelenty proti hmyzu; tabletky na chudnutie; lekárske prípravky na odtučňovacie kúry; hygienické obrúsky; hygienické vložky; menštruačné vložky; liečivé prípravky do kúpeľov; lekárničky; minerálne vody na lekárske účely; soli do minerálnych kúpeľov; prípravky na hubenie hlodavcov; prípravky proti parazitom, prípravky na umývanie psov; výrobky slúžiace na starostlivosť o ústnu dutinu na lekárske účely; jednorazové detské plienky z papiera alebo z buničiny.

6 - Obyčajné kovy a ich zliatiny; kovové stavebné materiály; prenosné kovové stavby; kovový materiál na železničné trate; kovové káble a drôty okrem elektrických; zámočnícke výrobky a drobný železiarsky tovar; kovové potrubia a rúry; bezpečnostné schránky; kovové výrobky, ktoré nie sú zahrnuté v iných triedach; rudy; alobal (hliníková fólia); kovové sudy, kovové debny na náradie, kovové reťaze; drôty z obyčajných kovov; drôty zo zliatin obyčajných kovov okrem poistkových; kovania na dvere; kovania na okná; drobný železiarsky tovar; klince; kľúče; kovové kľučky dverí; kovové dverové klopadlá; nákovy; kovanie na nábytok; kovové skrutky; kovové matice; kovové nity; spájky; kovové skoby (kramle); kovové zámky s výnimkou elektrických; kovové podložky; kovové rebríky; bazény (kovové konštrukcie); kovové skoby (horolezecký výstroj).

7 - Stroje a obrábacie stroje; motory a hnacie stroje okrem motorov do pozemných vozidiel; spojky a prevodovky okrem spojok a prevodoviek do pozemných vozidiel; poľnohospodárske náradie okrem náradia na ručný pohon; liahne; predajné automaty; striekacie pištole; nástrojové brúsky; mlynčeky pre domácnosť s výnimkou ručných; ručné nástroje a náradie na iný než ručný pohon; umývačky riadu; práčky bielizne; práčky na pranie a bielenie; práčky uvádzané do chodu vhadením mince; kosačky na trávniky (stroje); kosačky; elektrické ručné vítačky; mlynčeky na mäso (stroje).

8 - Ručné nástroje a ručné náradie; nožiarske výrobky a príbory; bodné zbrane; britvy, žiletky; ručné nástroje a náradie (na ručný pohon); brúsky (ručné náradie); holiace čepele; puzdrá na holiace potreby; ručné frézy; ručné zdviháky; závitnice (ručné nástroje), hoblíky, britvy, elektric-

ké aj neelektrické holiace strojčeky; hrable; vyťahovače klincov; zariadenia na ničenie rastlinných škodcov; pílníky; vreckové nožičky; kladivá (ručné nástroje); kliešte, montážne kľúče (ručné nástroje); vrtáky (ručné nástroje); otvárače na konzervy s výnimkou elektrických; kosy; krájače na zeleninu; motyčky; naberáčky; nože; nožnice; záhradnícke nožnice; pinzety; ručné pištole na vytlačanie tmelu; obojručné nože; nástroje na rezanie, sekanie, krájanie (ručné náradie); sekerky; kosačky; sekáčiky na mäso (ručné nástroje); ručné mlynčeky na mäso; zveráky; škrabky; skrutkovače; vidly; vrtáky; ručné vítačky; záhradné náradie na ručný pohon; závitníky; strieborný príbor (nože, vidličky a lyžice); príbor z drahých kovov; horolezecké čakany.

9 - Vedecké, námorné, geodetické, fotografické, kinematografické, optické, signalizačné, kontrolné, záchranné a vyučovacie prístroje a nástroje a prístroje a nástroje na meranie a váženie; prístroje a nástroje na vedenie, distribúciu, transformáciu, akumuláciu, reguláciu alebo ovládanie elektrického prúdu; prístroje na nahrávanie, prenos a reprodukciu zvuku alebo obrazu; magnetické nosiče údajov, záznamové disky; kompaktné disky, DVD a ostatné nosiče digitálnych záznamov; mechanizmy mincových prístrojov; registračné pokladnice, počítaacie stroje, zariadenia na spracovanie údajov, počítače; počítačové programy; hasiace prístroje; výstražné píšťalky; poplašné zariadenia; požiarne signalizačné zariadenia; elektrické signalizačné zvončeky; zvukové poplašné zariadenia; reproduktory; antény; automobilové výstražné trojuholníky; autorádiá; barometre; batérie; okuliare; puzdrá na okuliare; buzoly; bzučiaky; optické šošovky; ďalekohľady; požiarne hlásiče; diapozitívy; premietacie prístroje; zvukové nahrávacie zariadenia; magnetické disky; disky so zvukovými nahrávkami; optické disky; elektrické drôty; elektrické dverové zvončeky; elektrické káble; elektrické spojky; svorky; konektory; elektrické zariadenia na priťahovanie a ničenie hmyzu; elektricky vyhrievané vlasové natáčky; expozimetre; faxy; kinematografické kamery; exponované filmy; fotografické filtre; fotoaparáty; gramofónové platne; ďalekohľady; ističe, poistky; vrecková kalkulačka; kalkulačka; batérie do svietidiel; fotokopírovacie stroje (fotografické, elektrostatické alebo termické); elektrické kozmetické prístroje; prenosné počítače, počítač - zápisník (notebook); leštiace zariadenia na leštenie fotografií; vodováhy; liehomery; magnetofóny; ochranné masky; mikrofóny; nosiče údajov; počítačové programy; optické výrobky; digitálne súradnicové zapisovače; tlačiarne k počítačom; počítače; periférne zariadenia počítačov; vypínače; audio- a videoprijímače; telefóny; rádiá; spínače; trojnožky alebo statívy na fotoaparáty; statívy; teplomery s výnimkou lekárskeho; váhy; videotelefóny; elektrónky, zástrčky, zásuvky (elektrické kontakty); elektrické spojky; telefónny záznamník; zrkadlá (optika); zváčšovací prístroje.

10 - Chirurgické, lekárske, zubárske a zverolekárske prístroje a nástroje; umelé končatiny, umelé oči a zubné protézy; ortopedické pomôcky; materiály na zašívanie rán; cumlíky na det-

ské fľaše; pomôcky na dojčenie; kondómy, prezervatívy; masážne prístroje; elastické pančuchy; teplomery na lekárske účely.

11 - Zariadenia na osvetľovanie, vykurovanie, výrobu pary, varenie, chladenie a sušenie, vetranie, rozvod vody a sanitárne zariadenia; kotly; vodovodné zariadenia; vodovodné zariadenia, vodovody; príslušenstvo na reguláciu vodných alebo plynových zariadení a na vodovodné alebo plynové potrubia; zmiešavacie batérie na vodovodné potrubia; baterky (svietidlá); bidety; bojler, ohrievače vody; vykurovacie články; drezy; elektrické kávovary; elektrické lampy; elektrické vyhrievané podušky s výnimkou podušiek na lekárske účely; prikrývky elektrické vyhrievacie nie na lekárske účely; filtre na pitnú vodu; fontány; fritézy elektrické; grily (prístroje na pečenie); hriankovače; chladiace nádoby; chladničky; elektrické strojčky na výrobu jogurtov; sprchovacie kabíny; kachle; pece; sporáky; kohútiky; elektrické kanvice; kotly; vane; kúpeľňové armatúry; kuchynské odsávače; elektrické lampy; mraziace zariadenia, mrazničky; zariadenia na teplovodné kúrenie; ohrievače vody; ohrievače; osvetľovacie prístroje a zariadenia; rúry na pečenie; pisoáre; reťaze farebných žiaroviek; saunovacie zariadenia; záchodové sedadlá; splachovače; sprchovacie kúty; sprchy; tienidlá na lampy; stropné svetlá; lustre; sušičky bielizne; toalety; umývadlá; elektrické svetlá na vianočné stromčeky; ventilátory; elektrické osvetľovacie výbojky; zapaľovače; žiarivky; žiarovky; prostriedky na odstraňovanie zápachu s výnimkou prostriedkov na osobnú potrebu.

12 - Vozidlá; pozemné, vzdušné alebo vodné dopravné prostriedky; pneumatiky; bezpečnostné sedačky pre deti do automobilov; detské kočíky; trojkolky; duše; záplaty na opravy duší; dvojkolesové vozíky; galusky na bicykle; bicykle; autopoľahy; poľahy na volanty vozidiel; poľahy na sedadlá vozidiel; snehové reťaze; sane; sedadlové poľahy do automobilov; nákupné vozíky; nosiče batožiny; bicyklové pumpy; vzduchové pumpy (výbava automobilov).

13 - Strelné zbrane; strelivo a strely; výbušniny; ohňostroje; petardy (zábavná pyrotechnika); ohňostroje; bengálske ohne; pyrotechnické výrobky; rozbušky.

14 - Drahé kovy, ich zliatiny a výrobky z týchto materiálov alebo nimi pokovované, ktoré nie sú zahrnuté v iných triedach; šperky, drahokamy; hodinárske výrobky a chronometre; brošne (šperky); budíky; výrobky pokovované drahými kovmi (dublé); hodinky; klenoty; medailóny; náhrdelníky; náramky; náušnice, šperkovníce; strieborný a zlatý tovar s výnimkou nožov a príborov.

15 - Hudobné nástroje.

16 - Papier, lepenka a výrobky z týchto materiálov, ktoré nie sú zahrnuté v iných triedach; tlačiarenské výrobky; knihárske potreby; fotografie; papiernický tovar a písacie potreby; lepidlá na kancelárske účely alebo pre domácnosť; potreby pre umelcov; maliarske štetce; písacie stroje a kancelárske potreby okrem nábytku; učebné a vyučovacie pomôcky okrem prístrojov; plastové obaly, ktoré nie sú zahrnuté v iných triedach; tlačiarenské typy; štočky; tlačoviny; albu-

my; atlasy; knihy; noviny; baliaci papier; pásy do písacích strojov, blahoprajné pohľadnice; útržkové bloky; poznámkové zošity; brožúry; viskózové fólie na balenie; fólie z regenerovanej celulózy na balenie; periodiká; tuš; kancelárske dierkovače; spisové obaly; listový papier; etikety s výnimkou textilných; fotografie; glóbusy; reprodukcie; grafiky; gummy na gumovanie; modelovacia hmota; navlhčovacie hubky (kancelárske pomôcky); atrament; kalendáre; kancelárske potreby s výnimkou nábytku; kancelárske spiniky; papierové vreckovky; ceruzky; lepiace pásy na kancelárske účely alebo pre domácnosť; lepidlá na kancelárske účely a pre domácnosť; maliarske plátna; maliarske stojany; maliarske štetce; mapy; nože na papier; obálky; obaly (papiernický tovar); orezávacie strojčky na ceruzky (elektrické aj neelektrické); toaletný papier; papierové obrúsky; papierové obrusy; pastelky; plagáty; nákresy; pohľadnice; poštové známky; písacie potreby (súpravy na písanie); perá (kancelárske potreby); rysovacie pravítka; papierové podložky na stôl (anglické prestieranie); písacie stroje; vrecká z papiera alebo z plastických materiálov; papierové utierky; rysovacie potreby; zošitky; zošívачky (kancelárske pomôcky); skicáre; školské potreby; štetce; baliace plastové fólie; papierové alebo plastové absorpčné háčky alebo fólie na balenie potravín; papierové alebo plastové vrecká a tašky na balenie; viskózové fólie na balenie.

17 - Kaučuk, gutaperča, guma, azbest, slúda a výrobky z týchto materiálov, ktoré nie sú zahrnuté v iných triedach; plastové polotovary; tesniace, výplňové a izolačné materiály; nekovové ohybné rúry a hadice; plastové fólie, nie na balenie; nekovové hadice; lepiace pásy s výnimkou pásov na kancelárske účely a pre domácnosť; gumové alebo vulkanfíbrové tesniace krúžky; materiály zabraňujúce šíreniu tepla, tesniace tmely, tmely, gumové alebo plastové tesniace alebo výplňové hmoty; výplňové hmoty z gummy alebo plastov.

18 - Koža, koženka a výrobky z týchto materiálov, ktoré nie sú zahrnuté v iných triedach; kožušiny, surové kože; kufre a cestovné tašky; dáždniky a slnečníky; vychádzkové palice; biče, postroje a sedlárske výrobky; aktovky; batohy; cestovné tašky; cestovné kufre; dáždniky; diplomatické kufríky; vychádzkové palice; chlebníky; kabelky; kožušiny; kufríky; nákupné tašky; náprsné tašky; cestovné obaly na odevy; vulkanfíbrové škatule a obaly; obojky pre zvieratá, peňaženky, plecniaky, kožené remienky, slnečníky, kožené šnúry, tašky na kolieskach, kožené vôdzky; kufrík na toaletné potreby; horolezecké palice.

19 - Nekovové stavebné materiály; nekovové neohybné rúry pre stavebníctvo; asfalt, smola a bitúmen; nekovové prenosné stavby; nekovové pomníky; dlaždice s výnimkou kovových; drevené obloženia; spracované drevo; dvere s výnimkou kovových; sošky z kameňa, betónu a mramoru; geotextílie; lišty s výnimkou kovových; dosky; dosky, latky; náterové hmoty; obkladačky, obklady stien a priečok s výnimkou kovových, parkety, dosky, latky, preglejka, sadra; bazény (nekovové konštrukcie).

20 - Nábytok, zrkadlá, rámy na obrazy; výrobky (ktoré nie sú zahrnuté v iných triedach) z dreva, korku, trstiny, prútia, kostí, rohoviny, slonoviny, veľrybích kostíc, mušlí, korytnačiny, jantáru, perlete, sepiolitu a náhradiek týchto materiálov alebo z plastov; nekovové koše; kreslá; lavičky; rozkladacie ležadlá; matrace; pletené predmety zo slamy; slamníky; pohovky; police; vankúše; postele; bielizníky; prútený alebo košíkársky tovar; ratan; rúčky a rukoväte na náradie s výnimkou kovových; pletená slama; stoly; umelecké stolárske výrobky, tyče k rastlinám alebo k stromom, tyče na záclony, tyče s výnimkou kovových, tyče, žrde, nekovové podnosy, drevené alebo plastové rebríky, stoličky; okenné interiérové rolety (nábytkové vybavenie).

21 - Domáce a kuchynské potreby a nádoby; hrebene a špongie; kefy, štetky a štetce okrem maliarskych; materiály na výrobu kief; čistiace potreby; oceľová vlna a drôtenky; surové sklo alebo sklo ako polotovar okrem skla pre stavebníctvo; výrobky zo skla, porcelánu a keramiky, ktoré nie sú zahrnuté v iných triedach; kanvy; cukorničky; čajníky; čajové súpravy; dávkovače mydla; dávkovače papierových uterákov; dávkovače toaletného papiera; demižóny; klietky pre zvieratá chované v domácnosti; drôtenky; džbány; figuríny (sošky) z porcelánu, keramiky, kameniny alebo zo skla; kuchynské formy na pečenie; formy na prípravu jedál; formy na zákusky a koláče; grily; rošty (potreby na opekánie); handry na čistenie; misy; špongie na umývanie; hrnce, hrebene; chladiace fľaše; schránky na chlieb; nádoba na chlieb; kefy; zubné kefky; kávové súpravy; vedrá; kvetináče; nádoby na odpadky, koše na smeti; kuchynský riad; lisy na ovocie pre domácnosť s výnimkou elektrických; ručné mixéry; ručné mlynčeky; mopy; naberačky; nádoby na smeti; lieviky; dentálna niť; nočníky; obaly na mydlo; otváratele na fľaše; panvice; varechy; hrnčeky; špáradlá; pasce na hmyz; pasce na potkany; pasce na myši; koreničky; podnosy; porcelán; neelektrické kuchynské potreby; toaletné pomôcky; sušiaci na bielizeň; žehliace dosky; pudrenky; rukavice pre domácnosť; jedálenské súpravy; čajové súpravy (stolový riad); kávové súpravy (stolový riad); líkové súpravy; soľničky; lopatka a zmetáčik na omrvinky; stojany na vajička; strúhadlá pre domácnosť; svietniky; šálky; vedrá; kade, putne; šľahače s výnimkou elektrických; domáce mlynčeky s výnimkou elektrických; papierové tašky; papierové tanier; tanier; plastové nádoby; koše na použitie v domácnosti; košíky na chlieb, na použitie v domácnosti; tepelnoizolačné nádoby (termosky); tlakové hrnce s výnimkou elektrických; handry na čistenie; výrobky z krištáľového skla; porcelánový alebo hlinený riad; bytové akváriá; toaletné kufríky s toaletnými potrebami; puzdrá s toaletnými potrebami; kuchynské dosky na krájanie.

22 - Laná, špagáty, siete, stany, zakrývacie plachty, lodné plachty, vrecia a vaky, ktoré nie sú zahrnuté v iných triedach; materiál na čalúnenie a vypchávanie okrem gummy a plastov; vláknité textilné suroviny; povrazy; kúdel; vypchávkové materiály s výnimkou gumových a plastových; lyko; motúzy; papierové motúzy, nekovové pás-

ky na zväzovanie; špagáty na balenie; motúzy na balenie; plachty, textilné baliace vrecká; vrecká na prepravu a uchovávanie tovarov; siete, stany.

23 - Nite a priadze na textilné účely.

24 - Textilie a textilné výrobky, ktoré nie sú zahrnuté v iných triedach; posteľná bielizeň; obrusy; bavlnené textilie; cestovné deky; textilné vreckovky; vlnené látky; posteľné pokrývky a prikrývky; lôžkoviny; menčester; povlaky na matrace; moskytiéry; nábytkové poťahy; záclony; textilné podšívky; stolová bielizeň; plachty; obliečky; štóly; utierky na riad; textilné uteráky; spacie vaky; tkaniny; pleteniny (látky); záclony.

25 - Odevy, obuv, pokrývky hlavy.

26 - Čipky a výšivky, stužky a šnúry; gombíky, háčiky a očká, špendlíky a ihly; umelé kvety; galantérny tovar s výnimkou nití a priadzí; gummy do bielizne; štopkacie hrbíky; pletacie ihlice; háčiky na vyšívanie a háčkovanie; stužky; schránky na šijacie potreby; ozdobné ihlice; ozdoby do vlasov; ozdoby na klobúky s výnimkou ozdôb z drahých kovov; nažehľovacie ozdoby na textilné výrobky (galantéria); parochne; vlasové stuhy; pletené šnúry; šnúry na opásanie; pásky (galantéria); elastické pásky; zipsy; natáčky na vlasy.

27 - Koberce, rohožky, rohože, linoleum a iné podlahové krytiny; tapety okrem textilných; podlahové krytiny, predložky, umelé trávniky.

28 - Hry, hračky; telocvičné a športové potreby, ktoré nie sú zahrnuté v iných triedach; ozdoby na vianočný stromček; modely automobilov; biliardové stoly; boby; topánky na korčuľovanie s pripevnenými korčuľami; zariadenie na bowling; boxerské rukavice; korčule; činky; stolové hry; športové náradie; divadelné masky; vybavenie na golf; gymnastické zariadenia; rybárske náradie; hokejky; bazény (na hranie), chrániče na píšťaly (športový tovar); nákolenníky (športový tovar), sánky (športový tovar); stúpacie železá (horolezecký výstroj); horolezecké opasky; horolezecký výstroj, ktorý nie je zahrnutý v iných triedach; hojdačky; šachové hry; guľky na hranie; líry s kockami; kolky (líra); prístroje na hry; vreckové hry s LCD; rapkáče; hrkálky; stacionárne bicykle na cvičenie; kolieskové korčule; kolobežky; náradie na lukostreľbu; lyže; surfvacie dosky; surfvacie lyže; vodné lyže; lopty na hranie; rybárske náčinie; návnady na lovenie alebo chytanie rýb; voňavé návnady pre poľovníkov a rybárov; umelé rybárske návnady; ozdoby na vianočné stromčeky (s výnimkou osvetľovacích telies a cukrovíniok); golfové palice; lyžiarske palice; plutvy na plávanie; puky; bejzbalové rukavice; boxerské rukavice; golfové rukavice; hracie rukavice; lyžiarske rukavice; šermiarske rukavice; siete (športové potreby); skejtbody; spoločenské hry; stojany na vianočné stromčeky; umelé vianočné stromčeky; šachovnice; lyžiarske viazanie; petardy (zábavná pyrotechnika); petardy; hracie karty.

29 - Mäso, ryby, hydina a zverina; mäsové výťažky; konzervované, mrazené, sušené a varené ovocie a zelenina; ovocné rôsoly, husté zaváraniny, kompóty; vajcia; mlieko a mliečne výrobky; jedlé oleje a tuky; mäsové výťažky; džemy; marmeláda; zavárané sladené ovocie; konzervované ovocie; zavárané presladené ovocie; paradajkový pretlak; ovocné pretlaky; bujóny; záh-

radné konzervované bylinky (chuťové prísady); konzervovaná cibuľa; konzervovaná šošovica; datle; konzervovaná fazuľa; konzervovaný hrach; sušené hrozienka, huspenina; pečienka; jedlé oleje; jedlé tuky; jedlý olivový olej; ľanové oleje na kuchárske účely; kukuričný olej; konzumný kostný olej; kokosový olej; jogurt; kandizované ovocie; klobásky, salámy, párky; mäsové konzervy; konzervy s rybami; konzervovaná zelenina; kôrovce (s výnimkou živých); krevety nie živé; kyslá kapusta; langusty s výnimkou živých; konzervované hľuzovky; losos; spracované mandle; margarín; marmeláda; maslo; mäso; mäsové výťažky; mákkýše (nie živé); mliečne nápoje (s vysokým obsahom mlieka); mliečne koktaily; mliečne čokoládové nápoje; mliečne kakaové nápoje; mliečne výrobky; mlieko; sýry; tukové nátierky na chlieb; tavené syrové výrobky; syrové korbáčiky; nasolené potraviny; konzervované olivy; lieskové oriešky; spracované arašidy; spracované škruvinové ovocie; ovocné rôsoly; pečevňová paštéta; raky s výnimkou živých; paradajkový pretlak; ryby; ovocné šaláty; zeleninové šaláty; sardinky; haringy; slanina; smotana; sušené vajcia; šľahačka; šunka; údeniny; vajcia, konzervované šampiňóny; konzervované huby; sušené huby; jedlá želatína; mrazená zelenina.

30 - Káva, čaj, kakao a kávové náhradky; ryža; tapioka a ságo; múka a obilninové výrobky; chlieb, pekárske a cukrárske výrobky; zmrzliny; cukor, med, melasový sirup; kvasnice, prášky do pečiva; soľ; horčica; ocot, omáčky (chuťové prísady); koreniny; konzumný ľad; bonbóny; cukríky; cukrovinky; čokoláda; čokoládové nápoje; torty; droždie; horčica; pečivo (rožky); jemné pečivo; krekerky (slané pečivo); pečivo s mäsovou náplňou; chlieb, chuťové prísady; kakaové nápoje; kandis ako potrava; ovsená kaša (mliečna); kávovinové náhradky; kávové nápoje; keksy; koreniny; krúpy na ľudskú spotrebu; krupica; kuchynská soľ; mletá kukurica; pražená kukurica; prášok do pečiva; lístkové cesto; majonéza; pirožky s mäsom; koláče s plnkou; pirohy ako mrazené polotovary; perníky; melasa; müsli; muškátové orechy; nové korenie, sójová omáčka; omáčky na cestoviny; paradajková omáčka; oblátky; vločky; paprika (korenie); čierne korenie; pizza; pizza v prášku; bábovka v prášku; torty v prášku; škrob (potrava); pralinky; príchuť do potravín s výnimkou esencií a éterických olejov; puding; ryža; ságo; sendviče; škorica; sucháre; sušienky; šafran (korenie); cestá; cestoviny; vanilín; vanilka; zákusky; koláče; dresingy na šaláty; šalátové zálievky; zázvor; zmrzliny; zemle; žuvačky; kečup; parené buchty; halušky; knedle; palacinky; zemiakové placky; lokše; nápoje na báze čajov.

31 - Obilniny a poľnohospodárske, záhradnícke a lesné produkty, ktoré nie sú zahrnuté v iných triedach; živé zvieratá; čerstvé ovocie a zelenina; semená; rastliny a kvety; potrava pre zvieratá; slad; arašidy; čerstvé zemiaky; čerstvé záhradné bylinky; čerstvá cibuľa; citrusové ovocie; čakanka; čerstvá fazuľa; čerstvý hlávkový šalát; čerstvé huby; čerstvý hrach; čerstvé hrozno; chované zvieratá; krmivo pre zvieratá; nápoje

pre zvieratá; prípravky na výkrm zvierat; úžitkové domáce zvieratá; kŕmne zmesi na výkrm hospodárskych zvierat; chovateľské a pestovateľské produkty zaradené v tejto triede; čerstvé plody; čerstvé gaštany; prírodné kvety; sušené kvety na ozdobu; uhorky; škruvinové ovocie; čerstvý pór; živé ryby; semená rastlín; sezam; tekvica; vianočné stromčeky.

32 - Pivo; minerálne a sýtené vody a iné nealkoholické nápoje; ovocné nápoje a ovocné šťavy; sirupy a iné prípravky na výrobu nápojov; nealkoholické nápoje; mixované ovocné alebo zeleninové nápoje; zeleninové džúsy (nápoje); nealkoholické výťažky z ovocia; prášky na prípravu šumivých nápojov; príchuť na výrobu nápojov; sirupy na prípravu nápojov; prípravky na výrobu sýtenej vody; prípravky na výrobu likérov; sódová voda (sódovka); minerálne vody (nápoje); sýtené vody; sirupy; sladové nápoje; stolové vody; srvátkové nápoje.

33 - Alkoholické nápoje (okrem piva); alkoholové extrakty (tinktúry); liehové esencie; aperitívy; brandy; destilované nápoje; likéry; digestíva (liehoviny a likéry); džin; mušty (alkoholické) koktaily; liehoviny; medovina; rum; saké; víno; vodka; whisky.

34 - Tabak; fajčiarske potreby; zápalky; cigaretové filtre; cigaretové papieriky, cigaretové špičky; cigarety; čističe na fajky; cigary; dózy na tabak; fajky; zásobníky s plynom do zapaľovačov; popolníky pre fajčiarov; šnupavý tabak; tabatierky; tabatierky na cigarety, tabatierky na cigary; zapaľovače pre fajčiarov, zápalky.

35 - Reklamné služby; obchodný manažment; obchodná administratíva; kancelárske práce; reklama; poskytovanie obchodných alebo podnikateľských informácií; marketingové štúdie; poradenstvo v obchodnej činnosti; obchodné alebo ekonomické poradenstvo; obchodný manažment a podnikové poradenstvo; personálne poradenstvo; poradenstvo pri vedení podnikov; odborné obchodné alebo podnikateľské poradenstvo; obchodné poradenstvo týkajúce sa franšízy; psychologické testovanie na účely výberu zamestnancov.

36 - Poistovníctvo; finančníctvo; peňažníctvo; realitné služby; prenájom nehnuteľností; správa nehnuteľností; finančné služby týkajúce sa franšízy.

39 - Preprava; balenie a skladovanie tovaru; organizovanie ciest; prenájom miesta na parkovanie.

40 - Konzervovanie potravín a nápojov.

41 - Výchova; vzdelávanie; zábava; športová a kultúrna činnosť; praktický výcvik (ukážky); školenia; skúšanie, preskúšavanie (pedagogická činnosť); školenie; vyučovanie.

42 - Vedecké a technologické služby a s nimi súvisiaci výskum a projektovanie; priemyselné analýzy a priemyselný výskum; navrhovanie a vývoj počítačového hardvéru a softvéru; štúdie technických projektov, projektová činnosť.

43 - Stravovacie služby; prechodné ubytovanie; kaviarne; bufety (rýchle občerstvenie).

(540)

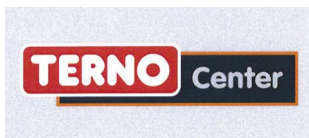

- (591) červená, tmavosivá, bledosivá, oranžová  
 (731) Maru Schweiz GmbH, Kantonsstrasse 149, 8807 Freienbach, CH;  
 (740) SKLEGAL s.r.o., Bratislava, SK;

(210) 1204-2013

(220) 13.7.2013

10(511) 1, 2, 3, 4, 5, 6, 7, 8, 9, 10, 11, 12, 13, 14, 15, 16, 17, 18, 19, 20, 21, 22, 23, 24, 25, 26, 27, 28, 29, 30, 31, 32, 33, 34, 35, 36, 39, 40, 41, 42, 43

- (511) 1 - Chemikálie pre priemysel, vedu, fotografiu, poľnohospodárstvo, záhradníctvo, lesníctvo; nespracované umelé živice, nespracované plasty; pôdne hnojivá; zmesi do hasiacich prístrojov; prípravky na kalenie a zváranie kovov; chemické látky na konzervovanie potravín; triesloviny; lepidlá a spojivá pre priemysel; agrochemikálie s výnimkou fungicídov, herbicídov, insekticídov a prípravkov na ničenie buriny a parazitov; aktívne uhlie; chemické prípravky na výrobu farieb; živočíšne alebo rastlinné bielkoviny (suroviny); brzdové kvapaliny; číriace prípravky; prípravky proti matneniu šošovky; fotocitlivé platne; destilovaná voda; filmy so svetlocitlivou vrstvou, neexponované; filmy so svetlotlačovou vrstvou, neexponované; filtračné materiály (chemické prípravky); filtračné materiály (minerálne látky); filtračné materiály (rastlinné látky); fosfáty (hnojivá); fotografické vývojky; fotografický papier; fotografické emulzie; chemické prípravky na použitie vo fotografiách; ustaľovacie roztoky (fotografia); ustaľovače (fotografia); kvapaliny do hydraulických obvodov; chemické látky pre lesníctvo s výnimkou fungicídov, insekticídov a prípravkov proti parazitom; chemické prípravky na vedecké účely; chemické prípravky na impregnáciu kože; chemické impregnačné prípravky na textil; lepidlá na priemyselné účely; chemické prípravky na údenie mäsa; chemické prípravky na nakladanie mäsa; protipožiarne prípravky; rozpúšťadlá na fermeže; rozpúšťadlá na laky; umelé sladidlá (chemické prípravky); sklársky tmel; planografický papier.  
 2 - Farby, fermeže, laky; ochranné prostriedky proti hrdzi a poškodeniu dreva; farbivá; moridlá; surové prírodné živice; lístkové a práškové kovy pre maliarov, dekorátorov, tlačiarov a umelcov; politúry; ochranné protikorózne prípravky; protikorózne oleje; antikorózne mazivá; farbivá; ochranné prípravky na kovy; moridlá; kovové fólie pre maliarov, dekorátorov, polygrafov a umelcov; riedidlá na farby; riedidlá na laky; sadze (farbivo); šelak; nátery (farby); nátery zabraňujúce nánosom a usadeninám.  
 3 - Bieliace prípravky a pracie prostriedky; prípravky na čistenie, leštenie, odmasťovanie a brúsenie; mydlá; voňavkárské výrobky, éterické oleje, kozmetické prípravky, vlasové vodičky; prípravky na čistenie zubov; namáčacie prípravky; mydlá; antistatické prípravky na použitie v do-

mácnosti; farby na vlasy; odfarbovače; čistiace prípravky; depilačné prípravky; dezodoranty (osobné alebo pre zvieratá); prípravky na holenie; kamenec (adstringent po holení); čistiace prípravky na okná automobilov; čistiace prípravky do ostrekovačov; kolínske vody; kozmetické prípravky; kúpeľové soli s výnimkou solí na liečebné účely; skrášľovacie masky; krémy na kožu; krémy na obuv; inhalačné prípravky (parfumy); voňavky; lak na vlasy; spojivá (lepidlá) na kozmetické účely; leštiace prípravky; líčidlá; prípravky na odstraňovanie líčidiel; prípravky na kučeračenie vlasov; vlasové vody; peroxid vodíka na kozmetické účely; šampóny; terpentín (odmasťovací prípravok); toaletné prípravky; ústne vody nie na lekárske účely; voda po holení; prípravky na čistenie zubov.

4 - Priemyselné oleje a tuky; mazacie oleje; prostriedky na pohlcovanie, zvlhčovanie a viazanie prachu; palivá vrátane pohonných hmôt do motorových vozidiel a svietiace materiály; sviečky a knôty na svietenie; palivové briкеты; drevné uhlie; konzervačné prípravky na kožu (oleje a tuky); ochranné prípravky na kožu (oleje a tuky); alkohol (palivo), mazacie oleje, mazacie tuky; palivové drevo; parafín; podpaľovače; uhlie.

5 - Farmaceutické a zverolekárske výrobky; hygienické výrobky na lekárske použitie; diétne potraviny a diétne látky na lekárske alebo zverolekárske účely, potraviny pre dojčatá; potravinové doplnky pre ľudí a zvieratá; náplasti, obväzový materiál; hmoty na plombovanie zubov a zubné vosky; dezinfekčné prostriedky; prípravky na ničenie hmyzu; fungicídy, herbicídy; dezinfekčné prípravky, diétne látky prispôbenné na lekárske účely; sušené mlieko pre dojčatá; včelia materská kašička (výživový doplnok); kaše (výživové); biopotraviny; náplasti; obväzový materiál; liečivé byliny; bylinkové čaje na lekárske použitie; liečivé cukríky; pastilky na farmaceutické účely; žuvačky na lekárske účely; chlieb pre diabetikov na lekárske účely; liečivé nápoje; sladové mliečne nápoje na lekárske účely; diétne nápoje na lekárske účely; diätetické nápoje upravené na lekárske účely; diétne potraviny na lekárske účely; diätetické potraviny upravené na lekárske účely; minerálne výživové doplnky; pesticídy; repelenty proti hmyzu; tabletky na chudnutie; lekárske prípravky na odtučňovacie kúry; hygienické obrúsky; hygienické vložky; menštruačné vložky; liečivé prípravky do kúpeľov; lekárničky; minerálne vody na lekárske účely; soli do minerálnych kúpeľov; prípravky na hubenie hlodavcov; prípravky proti parazitom, prípravky na umývanie psov; výrobky slúžiace na starostlivosť o ústnu dutinu na lekárske účely; jednorazové detské plienky z papiera alebo z buničiny.

6 - Obyčajné kovy a ich zliatiny; kovové stavebné materiály; prenosné kovové stavby; kovový materiál na železničné trate; kovové káble a drôty okrem elektrických; zámočnícke výrobky a drobný železiarsky tovar; kovové potrubia a rúry; bezpečnostné schránky; kovové výrobky, ktoré nie sú zahrnuté v iných triedach; rudy; alobal (hliníková fólia); kovové sudy, kovové debny na náradie, kovové reťaze; drôty z oby-

čajných kovov; drôty zo zliatin obyčajných kovov okrem poistkových; kovania na dvere; kovania na okná; drobný železiarsky tovar; klince; kľúče; kovové kľučky dverí; kovové dverové klopadlá; nákovy; kovanie na nábytok; kovové skrutky; kovové matice; kovové nity; spájky; kovové skoby (kramle); kovové zámky s výnimkou elektrických; kovové podložky; kovové rebriky; bazény (kovové konštrukcie); kovové skoby (horolezecký výstroj).

7 - Stroje a obrábacie stroje; motory a hnacie stroje okrem motorov do pozemných vozidiel; spojky a prevodovky okrem spojok a prevodoviek do pozemných vozidiel; poľnohospodárske náradie okrem náradia na ručný pohon; liahne; predajné automaty; striekacie pištole; nástrojové brúsky; mlynčeky pre domácnosť s výnimkou ručných; ručné nástroje a náradie na iný než ručný pohon; umývačky riadu; práčky bielizne; práčky na pranie a bielenie; práčky uvádzané do chodu vhadením mince; kosačky na trávniky (stroje); kosačky; elektrické ručné vŕtačky; mlynčeky na mäso (stroje).

8 - Ručné nástroje a ručné náradie; nožiarske výrobky a príbory; bodné zbrane; britvy, žiletky; ručné nástroje a náradie (na ručný pohon); brúsky (ručné náradie); holiace čepele; puzdrá na holiace potreby; ručné frézy; ručné zdviháky; závitnice (ručné nástroje), hoblíky, britvy, elektrické aj neelektrické holiace strojčeky; hrable; vyťahovače klincov; zariadenia na ničenie rastlinných škodcov; pilníky; vreckové nožičky; kladivá (ručné nástroje); kliešte, montážne kľúče (ručné nástroje); vrtáky (ručné nástroje); otvárače na konzervy s výnimkou elektrických; kosy; krájače na zeleninu; motyčky; naberačky; nože; nožnice; záhradnícke nožnice; pinzety; ručné pištole na vytlačanie tmelu; obojručné nože; nástroje na rezanie, sekanie, krájanie (ručné náradie); sekery; kosáky; sekáčiky na mäso (ručné nástroje); ručné mlynčeky na mäso; zveráky; škrabky; skrutkovače; vidly; vrtáky; ručné vŕtačky; záhradné náradie na ručný pohon; závitníky; strieborný príbor (nože, vidličky a lyžice); príbor z drahých kovov; horolezecké čakany.

9 - Vedecké, námorné, geodetické, fotografické, kinematografické, optické, signalizačné, kontrolné, záchranné a vyučovacie prístroje a nástroje a prístroje a nástroje na meranie a váženie; prístroje a nástroje na vedenie, distribúciu, transformáciu, akumuláciu, reguláciu alebo ovládanie elektrického prúdu; prístroje na nahrávanie, prenos a reprodukciu zvuku alebo obrazu; magnetické nosiče údajov, záznamové disky; kompaktné disky, DVD a ostatné nosiče digitálnych záznamov; mechanizmy mincových prístrojov; registračné pokladnice, počítacie stroje, zariadenia na spracovanie údajov, počítače; počítačové programy; hasiace prístroje; výstražné píšťalky; poplašné zariadenia; požiarne signalizačné zariadenia; elektrické signalizačné zvončeky; zvukové poplašné zariadenia; reproduktory; antény; automobilové výstražné trojuholníky; autorádiá; barometre; batérie; okuliare; puzdrá na okuliare; buzoly; bzučiaky; optické šošovky; ďalekohľady; požiarne hlásiče; diapositívy; premietacie prístroje; zvukové nahrávacie zariadenia; magnetické disky; disky so zvukovými nahrávkami;

optické disky; elektrické drôty; elektrické dverové zvončeky; elektrické káble; elektrické spojky; svorky; konektory; elektrické zariadenia na priťahovanie a ničenie hmyzu; elektricky vyhrievané vlasové natáčky; expozimetre; faxy; kinematografické kamery; exponované filmy; fotografické filtre; fotoaparáty; gramofónové platne; ďalekohľady; ističe, poistky; vrecková kalkulačka; kalkulačka; batérie do svietidiel; fotokopírovacie stroje (fotografické, elektrostatické alebo termické); elektrické kozmetické prístroje; prenosné počítače, počítač - zázpisník (notebook); leštiace zariadenia na leštenie fotografií; vodováhy; liehomery; magnetofóny; ochranné masky; mikrofóny; nosiče údajov; počítačové programy; optické výrobky; digitálne súradnicové zapisovače; tlačiarne k počítačom; počítače; periférne zariadenia počítačov; vypínače; audio- a videoprijímače; telefóny; rádiá; spínače; trojnožky alebo statívy na fotoaparáty; statívy; teplomery s výnimkou lekárskeho; váhy; videotelefóny; elektrónky, zástrčky, zásuvky (elektrické kontakty); elektrické spojky; telefónny záznamník; zrkadlá (optika); zväčšovacie prístroje.

10 - Chirurgické, lekárske, zubárske a zverolekárske prístroje a nástroje; umelé končatiny, umelé oči a zubné protézy; ortopedické pomôcky; materiály na zašívanie rán; cumlíky na detské fľaše; pomôcky na dojčenie; kondómy, prezervatívy; masážne prístroje; elastické pančuchy; teplomery na lekárske účely.

11 - Zariadenia na osvetľovanie, vykurovanie, výrobu pary, varenie, chladenie a sušenie, vetranie, rozvod vody a sanitárne zariadenia; kotly; vodovodné zariadenia; vodovodné zariadenia, vodovody; príslušenstvo na reguláciu vodných alebo plynových zariadení a na vodovodné alebo plynové potrubia; zmiešavacie batérie na vodovodné potrubia; baterky (svietidlá); bidety; bojler, ohrievače vody; vykurovacie články; drezy; elektrické kávovary; elektrické lampy; elektrické vyhrievané podušky s výnimkou podušiek na lekárske účely; prikrývky elektrické vyhrievacie nie na lekárske účely; filtre na pitnú vodu; fontány; fritézy elektrické; grily (prístroje na pečenie); hriankovače; chladiace nádoby; chladničky; elektrické strojčeky na výrobu jogurtov; sprchovacie kabíny; kachle; pece; sporáky; kohútiky; elektrické kanvice; kotly; vane; kúpeľňové armatúry; kuchynské odsávače; elektrické lampy; mraziace zariadenia, mrazničky; zariadenia na teplovodné kúrenie, ohrievače vody; ohrievače; osvetľovacie prístroje a zariadenia; rúry na pečenie; pisoáre; reťaze farebných žiaroviek; saunovacie zariadenia; záchodové sedadlá; splachovače; sprchovacie kúty; sprchy; tienidlá na lampy; stropné svetlá; lustre; sušičky bielizne; toalety; umývadlá; elektrické svetlá na vianočné stromčeky; ventilátory; elektrické osvetľovacie výbojky; zapalovače; žiarivky; žiarovky; prostriedky na odstraňovanie zápachu s výnimkou prostriedkov na osobnú potrebu.

12 - Vozidlá; pozemné, vzdušné alebo vodné dopravné prostriedky; pneumatiky; bezpečnostné sedačky pre deti do automobilov; detské kočíky; trojkolky; duše; záplaty na opravy duší; dvojkoľasové vozíky; galusky na bicykle; bicykle; autopotáhy; potáhy na volant vozidiel; po-

ťahy na sedadlá vozidiel; snehové reťaze; sane; sedadlové poťahy do automobilov; nákupné vozíky; nosiče batožiny; bicyklové pumpy; vzduchové pumpy (výbava automobilov).

13 - Strelné zbrane; strelivo a strely; výbušniny; ohňostroje; petardy (zábavná pyrotechnika); ohňostroje; bengálske ohne; pyrotechnické výrobky; rozbušky.

14 - Drahé kovy, ich zliatiny a výrobky z týchto materiálov alebo nimi pokovované, ktoré nie sú zahrnuté v iných triedach; šperky, drahokamy; hodinárske výrobky a chronometre; brošne (šperky); budíky; výrobky pokovované drahými kovmi (dublé); hodinky; klenoty; medailóny; náhrdelníky; náramky; náušnice, šperkovníce; strieborný a zlatý tovar s výnimkou nožov a príborov.

15 - Hudobné nástroje.

16 - Papier, lepenka a výrobky z týchto materiálov, ktoré nie sú zahrnuté v iných triedach; tlačiarenské výrobky; knihárske potreby; fotografie; piernický tovar a písacie potreby; lepidlá na kancelárske účely alebo pre domácnosť; potreby pre umelcov; maliarske štetce; písacie stroje a kancelárske potreby okrem nábytku; učebné a vyučovacie pomôcky okrem prístrojov; plastové obaly, ktoré nie sú zahrnuté v iných triedach; tlačiarenské typy; štočky; tlačoviny; albumy; atlasy; knihy; noviny; baliaci papier; pásy do písacích strojov, blahoprajné pohľadnice; útržkové bloky; poznámkové zošity; brožúry; viskózové fólie na balenie; fólie z regenerovanej celulózy na balenie; periodiká; tuš; kancelárske dierkovače; spisové obaly; listový papier; etikety s výnimkou textilných; fotografie; glóbusy; reprodukcie; grafiky; gumené na gumovanie; modelovacia hmota; navlhčovacie hubky (kancelárske pomôcky); atrament; kalendáre; kancelárske potreby s výnimkou nábytku; kancelárske spinčky; papierové vreckovky; ceruzky; lepiace pásy na kancelárske účely alebo pre domácnosť; lepidlá na kancelárske účely a pre domácnosť; maliarske plátna; maliarske stojany; maliarske štetce; mapy; nože na papier; obálky; obaly (piernický tovar); orezávacie strojčeky na ceruzky (elektrické aj neelektrické); toaletný papier; papierové obrúsky; papierové obrusy; pastelky; plagáty; nákresy; pohľadnice; poštové známky; písacie potreby (súpravy na písanie); perá (kancelárske potreby); rysovacie pravítka; papierové podložky na stôl (anglické prestieranie); písacie stroje; vrecká z papiera alebo z plastických materiálov; papierové utierky; rysovacie potreby; zošitky; zošívачky (kancelárske pomôcky); skicárce; školské potreby; štetce; baliace plastové fólie; papierové alebo plastové absorpčné hárkny alebo fólie na balenie potravín; papierové alebo plastové vrecká a tašky na balenie; viskózové fólie na balenie.

17 - Kaučuk, gutaperča, guma, azbest, slúda a výrobky z týchto materiálov, ktoré nie sú zahrnuté v iných triedach; plastové polotovary; tesniace, výplňové a izolačné materiály; nekovové ohybné rúry a hadice; plastové fólie, nie na balenie; nekovové hadice; lepiace pásy s výnimkou pásov na kancelárske účely a pre domácnosť; gumové alebo vulkanfíbrové tesniace krúžky; materiály zabraňujúce šíreniu tepla, tes-

niace tmely, tmely, gumové alebo plastové tesniace alebo výplňové hmoty; výplňové hmoty z gumených alebo plastov.

18 - Koža, koženka a výrobky z týchto materiálov, ktoré nie sú zahrnuté v iných triedach; kožušiny, surové kože; kufre a cestovné tašky; dáždniky a slnečníky; vychádzkové palice; biče, postroje a sedlárske výrobky; aktovky; batohy; cestovné tašky; cestovné kufre; dáždniky; diplomatické kufríky; vychádzkové palice; chlebníky; kabelky; kožušiny; kufríky; nákupné tašky; náprsné tašky; cestovné obaly na odevy; vulkanfíbrové škatule a obaly; obojky pre zvieratá, peňaženky, plecniaky, kožené remienky, slnečníky, kožené šnúry, tašky na kolieskach, kožené vódzky; kufrík na toaletné potreby; horolezecké palice.

19 - Nekovové stavebné materiály; nekovové neohybné rúry pre stavebníctvo; asfalt, smola a bitúmen; nekovové prenosné stavby; nekovové pomníky; dlaždice s výnimkou kovových; drevené obloženia; spracované drevo; dvere s výnimkou kovových; sošky z kameňa, betónu a mramoru; geotextílie; lišty s výnimkou kovových; dosky; dosky, latky; náterové hmoty; obkladačky, obklady stien a priečok s výnimkou kovových, parkety, dosky, latky, preglejka, sadra; bazény (nekovové konštrukcie).

20 - Nábytok, zrkadlá, rámy na obrazy; výrobky (ktoré nie sú zahrnuté v iných triedach) z dreva, korku, trstiny, prútia, kosti, rohoviny, slonoviny, veľrybích kostí, mušlí, korytnačiny, jantáru, perlete, sepiolitu a náhradiek týchto materiálov alebo z plastov; nekovové koše; kreslá; lavičky; rozkladacie ležadlá; matrace; pletené predmety zo slamy; slamníky; pohovky; police; vankúše; posteľe; bielizníky; prútený alebo košíkársky tovar; ratan; rúčky a rukoväte na náradie s výnimkou kovových; pletená slama; stoly; umelecké stolárske výrobky, tyče k rastlinám alebo k stromom, tyče na záclony, tyče s výnimkou kovových, tyče, žrde, nekovové podnosy, drevené alebo plastové rebríky, stoličky; okenné interiérové rolety (nábytkové vybavenie).

21 - Domáce a kuchynské potreby a nádoby; hrebene a špongie; kefy, štetky a štetce okrem maliarskych; materiály na výrobu kief; čistiace potreby; oceľová vlna a drôtenky; surové sklo alebo sklo ako polotovar okrem skla pre stavebníctvo; výrobky zo skla, porcelánu a keramiky, ktoré nie sú zahrnuté v iných triedach; kanvy; cukorničky; čajníky; čajové súpravy; dávkovače mydla; dávkovače papierových uterákov; dávkovače toaletného papiera; demižóny; klietky pre zvieratá chované v domácnosti; drôtenky; džbány; figuríny (sošky) z porcelánu, keramiky, kameniny alebo zo skla; kuchynské formy na pečenie; formy na prípravu jedál; formy na zákusky a koláče; grily; rošty (potreby na opekánie); handry na čistenie; misy; špongie na umývanie; hrnce, hrebene; chladiace fľaše; schránky na chlieb; nádoba na chlieb; kefy; zubné kefy; kávové súpravy; vedrá; kvetináče; nádoby na odpadky, koše na smeti; kuchynský riad; lisy na ovocie pre domácnosť s výnimkou elektrických; ručné mixéry; ručné mlynčeky; mopy; naberačky; nádoby na smeti; lieviky; dentálna niť; noč-



níky; obaly na mydlo; otváratele na fľaše; panvice; varechy; hrnčeky; špáradlá; pasce na hmyz; pasce na potkany; pasce na myši; koreničky; podnosy; porcelán; neelektrické kuchynské potreby; toaletné pomôcky; sušiaci na bielizeň; žehliace dosky; pudrenky; rukavice pre domácnosť; jedálenské súpravy; čajové súpravy (stolový riad); kávové súpravy (stolový riad); líkové súpravy; solničky; lopatka a zmetáčik na omrvinky; stojany na vajička; strúhadlá pre domácnosť; svietniky; šálky; vedrá; kade; putne; šľahače s výnimkou elektrických; domáce mlynčeky s výnimkou elektrických; papierové tašky; papierové tanierce; tanierce; plastové nádoby; koše na použitie v domácnosti; košíky na chlieb, na použitie v domácnosti; tepelnoizolačné nádoby (termosky); tlakové hrnce s výnimkou elektrických; handry na čistenie; výrobky z krištáľového skla; porcelánový alebo hlinený riad; bytové akváriá; toaletné kufričky s toaletnými potrebami; puzdrá s toaletnými potrebami; kuchynské dosky na krájanie.

22 - Laná, špagáty, siete, stany, zakrývacie plachty, lodné plachty, vrecia a vaky, ktoré nie sú zahrnuté v iných triedach; materiál na čalúnenie a vypchávanie okrem gumy a plastov; vláknité textilné suroviny; povrazy; kúdeľ; vypchávkové materiály s výnimkou gumových a plastových; lyko; motúzy; papierové motúzy, nekovové pásy na zväzovanie; špagáty na balenie; motúzy na balenie; plachty, textilné baliace vrecká; vrecká na prepravu a uchovávanie tovarov; siete, stany.

23 - Nite a priadze na textilné účely.

24 - Textilie a textilné výrobky, ktoré nie sú zahrnuté v iných triedach; posteľná bielizeň; obrusy; bavlnené textilie; cestovné deky; textilné vreckovky; vlnené látky; posteľné pokrývky a prikrývky; lôžkoviny; menčester; povlaky na matrace; moskytiéry; nábytkové poťahy; záclony; textilné podšívky; stolová bielizeň; plachty; obliečky; štóly; utierky na riad; textilné uteráky; spacie vaky; tkaniny; pleteniny (látky); záclony.

25 - Odevy, obuv, pokrývky hlavy.

26 - Čipky a výšivky, stužky a šnúrky; gombíky, háčiky a očká, špendlíky a ihly; umelé kvety; galantérny tovar s výnimkou nití a priadzí; gumy do bielizne; štopkacie hrbíky; pletacie ihlice; háčiky na vyšívanie a háčkovanie; stužky; schránky na šijacie potreby; ozdobné ihlice; ozdoby do vlasov; ozdoby na klobúky s výnimkou ozdôb z drahých kovov; nažehľovacie ozdoby na textilné výrobky (galantéria); parochne; vlasové stuhy; pletené šnúry; šnúrky na opásanie; pásky (galantéria); elastické pásky; zipsy; nartáčky na vlasy.

27 - Koberce, rohožky, rohože, linoleum a iné podlahové krytiny; tapety okrem textilných; podlahové krytiny, predložky, umelé trávniky.

28 - Hry, hračky; telocvičné a športové potreby, ktoré nie sú zahrnuté v iných triedach; ozdoby na vianočný stromček; modely automobilov; biliardové stoly; boby; topánky na korčuľovanie s pripevnenými korčuľami; zariadenie na bowling; boxerské rukavice; korčule; činky; stolové hry; športové náradie; divadelné masky; vybavenie na golf; gymnastické zariadenia; rybárske náradie; hokejky; bazény (na hranie), chrániče na píšľaly (športový tovar); nákolenníky (špor-

ový tovar), sánky (športový tovar); stúpacie železá (horolezecký výstroj); horolezecké opasky; horolezecký výstroj, ktorý nie je zahrnutý v iných triedach; hojdačky; šachové hry; guľky na hranie; líry s kockami; kolky (líra); prístroje na hry; vreckové hry s LCD; rapkáče; hrkálky; stacionárne bicykle na cvičenie; kolieskové korčule; kolobežky; náradie na lukostreľbu; lyže; surfvacie dosky; surfvacie lyže; vodné lyže; lopty na hranie; rybárske náčinie; návnady na lovenie alebo chytenie rýb; voňavé návnady pre poľovníkov a rybárov; umelé rybárske návnady; ozdoby na vianočné stromčeky (s výnimkou osvetľovacích telies a cukrovínok); golfové palice; lyžiarske palice; plutvy na plávanie; puky; bejzbalové rukavice; boxerské rukavice; golfové rukavice; hracie rukavice; lyžiarske rukavice; šermiarske rukavice; siete (športové potreby); skejtbordy; spoločenské hry; stojany na vianočné stromčeky; umelé vianočné stromčeky; šachovnice; lyžiarske viazanie; petardy (zábavná pyrotechnika); petardy; hracie karty.

29 - Mäso, ryby, hydina a zverina; mäsové výťažky; konzervované, mrazené, sušené a varené ovocie a zelenina; ovocné rôsoly, husté zaváraniny, kompóty; vajcia; mlieko a mliečne výrobky; jedlé oleje a tuky; mäsové výťažky; džemy; marmeláda; zavárané sladené ovocie; konzervované ovocie; zavárané presladené ovocie; paradajkový pretlak; ovocné pretlaky; bujóny; záhradné konzervované bylinky (chuťové prísady); konzervovaná cibuľa; konzervovaná šošovica; datle; konzervovaná fazuľa; konzervovaný hrach; sušené hrozienka, huspenina; pečienka; jedlé oleje; jedlé tuky; jedlý olivový olej; ľanové oleje na kuchárske účely; kukuričný olej; konzumný kostný olej; kokosový olej; jogurt; kandizované ovocie; klobásky, salámy, párky; mäsové konzervy; konzervy s rybami; konzervovaná zelenina; kôrovce (s výnimkou živých); krevety nie živé; kyslá kapusta; langusty s výnimkou živých; konzervované hlúzovky; losos; spracované mandle; margarín; marmeláda; maslo; mäso; mäsové výťažky; mäkkýše (nie živé); mliečne nápoje (s vysokým obsahom mlieka); mliečne koktaily; mliečne čokoládové nápoje; mliečne kakaové nápoje; mliečne výrobky; mlieko; syry; tukové nátierky na chlieb; tavené syrové výrobky; syrové korbáčiky; nasolené potraviny; konzervované olivy; lieskové oriešky; spracované arašidy; spracované škrupinové ovocie; ovocné rôsoly; pečevňová paštéta; raky s výnimkou živých; paradajkový pretlak; ryby; ovocné šaláty; zeleninové šaláty; sardinky; haringy; slanina; smotana; sušené vajcia; šľahačka; šunka; údeniny; vajcia, konzervované šampiňóny; konzervované huby; sušené huby; jedlá želatína; mrazená zelenina.

30 - Káva, čaj, kakao a kávové náhradky; ryža; tapioka a ságo; múka a obilninové výrobky; chlieb, pekárské a cukrárske výrobky; zmrzliny; cukor, med, melasový sirup; kvasnice, prášky do pečiva; soľ; horčica; ocot, omáčky (chuťové prísady); koreniny; konzumný ľad; bonbóny; cukríky; cukrovinky; čokoláda; čokoládové nápoje; torty; droždie; horčica; pečivo (rožky); jemné pečivo; krekerky (slané pečivo); pečivo s mäsou; náplňou; chlieb; chuťové prísady; kakaové nápoje; kandis ako potrava; ovsená kaša (mliečna);

kávovinové náhradky; kávové nápoje; keksy; koreniny; krúpy na ľudskú spotrebu; krupica; kuchynská soľ; mletá kukurica; pražená kukurica; prášok do pečiva; lístkové cesto; majonéza; pirôžky s mäsom; koláče s plnkou; pirohy ako mrazené polotovary; perníky; melasa; müsli; muškátové orechy; nové korenie, sójová omáčka; omáčky na cestoviny; paradajková omáčka; obľátky; vločky; paprika (korenie); čierne korenie; pizza; pizza v prášku; bábovka v prášku; torty v prášku; škrob (potrava); pralinky; príchute do potravín s výnimkou esencií a éterických olejov; puding; ryža; ságo; sendviče; škorica; sucháre; sušenky; šafran (korenie); cestá; cestoviny; vanilín; vanilka; zákusky; koláče; dresingy na šaláty; šalátové zálievky; zázvor; zmrzliny; zemle; žuvačky; kečup; parené buchty; halušky; knedle; palacinky; zemiakové placky; lokše; nápoje na báze čajov.

31 - Obilniny a poľnohospodárske, záhradnícke a lesné produkty, ktoré nie sú zahrnuté v iných triedach; živé zvieratá; čerstvé ovocie a zelenina; semená; rastliny a kvety; potrava pre zvieratá; slad; arašidy; čerstvé zemiaky; čerstvé záhradné bylinky; čerstvá cibuľa; citrusové ovocie; čakanka; čerstvá fazuľa; čerstvý hlávkový šalát; čerstvé huby; čerstvý hrach; čerstvé hrozno; chované zvieratá; krmivo pre zvieratá; nápoje pre zvieratá; prípravky na výkrm zvierat; úžitkové domáce zvieratá; krmné zmesi na výkrm hospodárskych zvierat; chovateľské a pestovateľské produkty zaradené v tejto triede; čerstvé plody; čerstvé gaštany; prírodné kvety; sušené kvety na ozdobu; uhorky; škrupinové ovocie; čerstvý pór; živé ryby; semená rastlín; sezam; tekvica; vianočné stromčeky.

32 - Pivo; minerálne a sýtené vody a iné nealkoholické nápoje; ovocné nápoje a ovocné šťavy; sirupy a iné prípravky na výrobu nápojov; nealkoholické nápoje; mixované ovocné alebo zeleninové nápoje; zeleninové džúsy (nápoje); nealkoholické výťažky z ovocia; prášky na prípravu šumivých nápojov; príchute na výrobu nápojov; sirupy na prípravu nápojov; prípravky na výrobu sýtenej vody; prípravky na výrobu likérov; sódová voda (sódovka); minerálne vody (nápoje); sýtené vody; sirupy; sladové nápoje; stolové vody; srvátkové nápoje.

33 - Alkoholické nápoje (okrem piva); alkoholové extrakty (tinktúry); liehové esencie; aperitívy; brandy; destilované nápoje; likéry; digestíva (liehoviny a likéry); džin; mušty (alkoholické) koktaily; liehoviny; medovina; rum; saké; víno; vodka; whisky.

34 - Tabak; fajčiarske potreby; zápalky; cigaretové filtre; cigaretové papieriky, cigaretové špičky; cigarety; čističe na fajky; cigary; dózy na tabak; fajky; zásobníky s plynom do zapaľovačov; popolníky pre fajčiarov; šnupavý tabak; tabatierky; tabatierky na cigarety, tabatierky na cigary; zapaľovače pre fajčiarov, zápalky.

35 - Reklamné služby; obchodný manažment; obchodná administratíva; kancelárske práce; reklama; poskytovanie obchodných alebo podnikateľských informácií; marketingové štúdie; poradenstvo v obchodnej činnosti; obchodné alebo ekonomické poradenstvo; obchodný manažment a podnikové poradenstvo; personálne poraden-

stvo; poradenstvo pri vedení podnikov; odborné obchodné alebo podnikateľské poradenstvo; obchodné poradenstvo týkajúce sa franšízy; psychologické testovanie na účely výberu zamestnancov.

36 - Poisťovníctvo; finančníctvo; peňažníctvo; realitné služby; prenájom nehnuteľností; správa nehnuteľností; finančné služby týkajúce sa franšízy.

39 - Preprava; balenie a skladovanie tovaru; organizovanie ciest; prenájom miesta na parkovanie.

40 - Konzervovanie potravín a nápojov.

41 - Výchova; vzdelávanie; zábava; športová a kultúrna činnosť; praktický výcvik (ukážky); školenia; skúšanie, preskúšavanie (pedagogická činnosť); školenie; vyučovanie.

42 - Vedecké a technologické služby a s nimi súvisiaci výskum a projektovanie; priemyselné analýzy a priemyselný výskum; navrhovanie a vývoj počítačového hardvéru a softvéru; štúdie technických projektov, projektová činnosť.

43 - Stravovacie služby; prechodné ubytovanie; kaviarne; bufety (rýchle občerstvenie).

(540)



(591) červená, tmavosivá, bledosivá, oranžová

(731) Maru Schweiz GmbH, Kantonsstrasse 149, 8807 Freienbach, CH;

(740) SKLEGAL s.r.o., Bratislava, SK;

(210) 1205-2013

(220) 13.7.2013

10 (511) 1, 2, 3, 4, 5, 6, 7, 8, 9, 10, 11, 12, 13, 14, 15, 16, 17, 18, 19, 20, 21, 22, 23, 24, 25, 26, 27, 28, 29, 30, 31, 32, 33, 34, 35, 36, 39, 40, 41, 42, 43

(511) 1 - Chemikálie pre priemysel, vedu, fotografiu, poľnohospodárstvo, záhradníctvo, lesníctvo; nespracované umelé živice, nespracované plasty; pôdne hnojivá; zmesi do hasiacich prístrojov; prípravky na kalenie a zváranie kovov; chemické látky na konzervovanie potravín; triesloviny; lepidlá a spojivá pre priemysel; agrochemikálie s výnimkou fungicídov, herbicídov, insekticídov a prípravkov na ničenie buriny a parazitov; aktívne uhlie; chemické prípravky na výrobu farieb; živočíšne alebo rastlinné bielkoviny (suroviny); brzdoé kvapaliny; číriace prípravky; prípravky proti matneniu šošovky; fotocitlivé platne; destilovaná voda; filmy so svetlocitlivou vrstvou, neexponované; filmy so svetlotlačovou vrstvou, neexponované; filtračné materiály (chemické prípravky); filtračné materiály (minerálne látky); filtračné materiály (rastlinné látky); fosfáty (hnojivá); fotografické vývojky; fotografický papier; fotografické emulzie; chemické prípravky na použitie vo fotografiách; ustáľovacie roztoky (fotografia); ustáľovače (fotografia); kvapaliny do hydraulických obvodov; chemické látky pre lesníctvo s výnimkou fungicídov, insekticídov a prípravkov proti parazitom; chemické prípravky na vedecké účely; chemické prí-

pravky na impregnáciu kože; chemické impregnačné prípravky na textil; lepidlá na priemyselné účely; chemické prípravky na údenie mäsa; chemické prípravky na nakladanie mäsa; protipožiarne prípravky; rozpúšťadlá na fermeže; rozpúšťadlá na laky; umelé sladidlá (chemické prípravky); sklársky tmel; planografický papier.

2 - Farby, fermeže, laky; ochranné prostriedky proti hrdzi a poškodeniu dreva; farbivá; moridlá; surové prírodné živice; lístkové a práškové kovy pre maliarov, dekorátorov, tlačiarov a umelcov; politúry; ochranné protikorózne prípravky; protikorózne oleje; antikorózne mazivá; farbivá; ochranné prípravky na kovy; moridlá; kovové fólie pre maliarov, dekorátorov, polygrafov a umelcov; riedidlá na farby; riedidlá na laky; sadze (farbivo); šelak; nátery (farby); nátery zabraňujúce nánosom a usadeninám.

3 - Bieliace prípravky a pracie prostriedky; prípravky na čistenie, leštenie, odmasťovanie a brúsenie; mydlá; voňavkárské výrobky, éterické oleje, kozmetické prípravky, vlasové vodičky; prípravky na čistenie zubov; namáčacie prípravky; mydlá; antistatické prípravky na použitie v domácnosti; farby na vlasy; odfarbovače; čistiace mlieko; toaletné prípravky; čistiace prípravky; depilačné prípravky; dezodoranty (osobné alebo pre zvieratá); prípravky na holenie; kamenec (adstringent po holení); čistiace prípravky na okná automobilov; čistiace prípravky do ostrekovačov; kolínske vody; kozmetické prípravky; kúpeľové soli s výnimkou solí na liečebné účely; skrášľovacie masky; krémy na kožu; krémy na obuv; inhalačné prípravky (parfumy); voňavky; lak na vlasy; spojivá (lepidlá) na kozmetické účely; leštiace prípravky; líčidlá; prípravky na odstraňovanie líčidiel; prípravky na kučeravenie vlasov; vlasové vody; peroxid vodíka na kozmetické účely; šampóny; terpentín (odmasťovací prípravok); toaletné prípravky; ústne vody nie na lekárske účely; voda po holení; prípravky na čistenie zubov.

4 - Priemyselné oleje a tuky; mazacie oleje; prostriedky na pohlčovanie, zvlhčovanie a viazanie prachu; palivá vrátane pohonných hmôt do motorových vozidiel a svietiace materiály; sviečky a knôty na svietenie; palivové brikety; drevné uhlie; konzervačné prípravky na kožu (oleje a tuky); ochranné prípravky na kožu (oleje a tuky); alkohol (palivo), mazacie oleje, mazacie tuky; palivové drevo; parafín; podpaľovače; uhlie.

5 - Farmaceutické a zverolekárske výrobky; hygienické výrobky na lekárske použitie; diétne potraviny a diétne látky na lekárske alebo zverolekárske účely, potraviny pre dojčatá; potravinové doplnky pre ľudí a zvieratá; náplasti, obväzový materiál; hmoty na plombovanie zubov a zubné vosky; dezinfekčné prostriedky; prípravky na ničenie hmyzu; fungicídy, herbicídy; dezinfekčné prípravky, diétne látky prispôbivé na lekárske účely; sušené mlieko pre dojčatá; včelia materská kašička (výživový doplnok); kaše (výživové); biopotraviny; náplasti; obväzový materiál; liečivé byliny; bylinkové čaje na lekárske použitie; liečivé cukríky; pastilky na farmaceutické účely; žuvačky na lekárske účely; chlieb pre diabetikov na lekárske účely; liečivé nápoje; sladové mliečne nápoje na lekárske účely; diétne

nápoje na lekárske účely; diietické nápoje upravené na lekárske účely; diétne potraviny na lekárske účely; diietické potraviny upravené na lekárske účely; minerálne výživové doplnky; pesticídy; repelenty proti hmyzu; tabletky na chudnutie; lekárske prípravky na odtučňovacie kúry; hygienické obrúsky; hygienické vložky; menštruačné vložky; liečivé prípravky do kúpeľov; lekárničky; minerálne vody na lekárske účely; soli do minerálnych kúpeľov; prípravky na hubenie hľadavcov; prípravky proti parazitom, prípravky na umývanie psov; výrobky slúžiace na starostlivosť o ústnu dutinu na lekárske účely; jednorazové detské plienky z papiera alebo z buničiny.

6 - Obyčajné kovy a ich zliatiny; kovové stavebné materiály; prenosné kovové stavby; kovový materiál na železničné trate; kovové káble a drôty okrem elektrických; zámočnícke výrobky a drobný železiarsky tovar; kovové potrubia a rúry; bezpečnostné schránky; kovové výrobky, ktoré nie sú zahrnuté v iných triedach; rudy; alobal (hliníková fólia); kovové sudy, kovové debny na náradie, kovové reťaze; drôty z obyčajných kovov; drôty zo zliatin obyčajných kovov okrem poistkových; kovania na dvere; kovania na okná; drobný železiarsky tovar; klince; kľúče; kovové kľučky dverí; kovové dverové klopadlá; nákovy; kovanie na nábytok; kovové skrutky; kovové matice; kovové nity; spájky; kovové skoby zámky; kovové zámkové s výnimkou elektrických; kovové podložky; kovové rebríky; bazény (kovové konštrukcie); kovové skoby (horolezecký výstroj).

7 - Stroje a obrábacie stroje; motory a hnacie stroje okrem motorov do pozemných vozidiel; spojky a prevodovky okrem spojok a prevodoviek do pozemných vozidiel; poľnohospodárske náradie okrem náradia na ručný pohon; liahne; predajné automaty; striekacie pištole; nástrojové brúsky; mlynčeky pre domácnosť s výnimkou ručných; ručné nástroje a náradie na iný než ručný pohon; umývačky riadu; práčky bielizne; práčky na pranie a bielenie; práčky uvádzané do chodu vhadením mince; kosačky na trávniky (stroje); kosačky; elektrické ručné vítačky; mlynčeky na mäso (stroje).

8 - Ručné nástroje a ručné náradie; nožiarske výrobky a príbory; bodné zbrane; britvy, žiletky; ručné nástroje a náradie (na ručný pohon); brúsky (ručné náradie); holiace čepele; puzdrá na holiace potreby; ručné frézy; ručné zdviháky; závitnice (ručné nástroje), hoblíky, britvy, elektrické aj neelektrické holiace strojčeky; hrable; vytahovače klincov; zariadenia na ničenie rastlinných škodcov; pilníky; vreckové nožičky; kladivá (ručné nástroje); kliešte, montážne kľúče (ručné nástroje); vrtáky (ručné nástroje); otvárače na konzervy s výnimkou elektrických; kosačky; krájače na zeleninu; motyčky; naberáčky; nože; nožnice; záhradnícke nožnice; pinzety; ručné pištole na vytlačanie tmelu; obojručné nože; nástroje na rezanie, sekanie, krájanie (ručné náradie); sekery; kosačky; sekáčiky na mäso (ručné nástroje); ručné mlynčeky na mäso; zveráky; škrabky; skrutkovače; vidly; vrtáky; ručné vítačky; záhradné náradie na ručný pohon; závitníky; strieborný príbor (nože, vidličky a lyžice); príbor z drahých kovov; horolezecké čakany.

9 - Vedecké, námorné, geodetické, fotografické, kinematografické, optické, signalizačné, kontrolné, záchranné a vyučovacie prístroje a nástroje a prístroje a nástroje na meranie a váženie; prístroje a nástroje na vedenie, distribúciu, transformáciu, akumuláciu, reguláciu alebo ovládanie elektrického prúdu; prístroje na nahrávanie, prenos a reprodukciu zvuku alebo obrazu; magnetické nosiče údajov, záznamové disky; kompaktné disky, DVD a ostatné nosiče digitálnych záznamov; mechanizmy mincových prístrojov; registračné pokladnice, počítačové stroje, zariadenia na spracovanie údajov, počítače; počítačové programy; hasiace prístroje; výstražné píšťalky; poplašné zariadenia; požiarne signalizačné zariadenia; elektrické signalizačné zvončeky; zvukové poplašné zariadenia; reproduktory; antény; automobilové výstražné trojuholníky; autorádiá; barometre; batérie; okuliare; puzdrá na okuliare; buzoly; bzučiaky; optické šošovky; ďalekohľady; požiarne hlásiče; diapozitívy; premietacie prístroje; zvukové nahrávacie zariadenia; magnetické disky; disky so zvukovými nahrávkami; optické disky; elektrické drôty; elektrické dverové zvončeky; elektrické káble; elektrické spojky; svorky; konektory; elektrické zariadenia na priťahovanie a ničenie hmyzu; elektricky vyhrievané vlasové natáčky; expozi metre; faxy; kinematografické kamery; exponované filmy; fotografické filtre; fotoaparáty; gramofónové platne; ďalekohľady; ističe, poistky; vrecková kalkulačka; kalkulačka; batérie do svietidiel; fotokopírovacie stroje (fotografické, elektrostatické alebo termické); elektrické kozmetické prístroje; prenosné počítače, počítač - zápisník (notebook); leštiace zariadenia na leštenie fotografií; vodováhy; liehomery; magnetofóny; ochranné masky; mikrofóny; nosiče údajov; počítačové programy; optické výrobky; digitálne súradnicové zapisovače; tlačiarne k počítačom; počítače; periférne zariadenia počítačov; vypínače; audio- a videoprijímače; telefóny; rádiá; spínače; trojnožky alebo statívy na fotoaparáty; statívy; teplomery s výnimkou lekárskeho; váhy; videotelefony; elektrónky, zástrčky, zásuvky (elektrické kontakty); elektrické spojky; telefónny záznamník; zrkadlá (optika); zväčšovacie prístroje.

10 - Chirurgické, lekárske, zubárske a zverolekárske prístroje a nástroje; umelé končatiny, umelé oči a zubné protézy; ortopedické pomôcky; materiály na zašívanie rán; cumlíky na detské fľaše; pomôcky na dojčenie; kondómy, prezervatívy; masážne prístroje; elastické pančuchy; teplomery na lekárske účely.

11 - Zariadenia na osvetľovanie, vykurovanie, výrobu pary, varenie, chladenie a sušenie, vetranie, rozvod vody a sanitárne zariadenia; kotly; vodovodné zariadenia; vodovodné zariadenia, vodovody; príslušenstvo na reguláciu vodných alebo plynových zariadení a na vodovodné alebo plynové potrubia; zmiešavacie batérie na vodovodné potrubia; baterky (svietidlá); bidety; bojler, ohrievače vody; vykurovacie články; drezy; elektrické kávovary; elektrické lampy; elektrické vyhrievané podušky s výnimkou podušiek na lekárske účely; prikrývky elektrické vyhrievacie nie na lekárske účely; filtre na pitnú vodu; fontány; fritézy elektrické; grily (prístroje na pe-

čenie); hriankovače; chladiace nádoby; chladničky; elektrické strojičky na výrobu jogurtov; sprchovacie kabíny; kachle; pece; sporáky; kohútiky; elektrické kanvice; kotly; vane; kúpeľňové armatúry; kuchynské odsávače; elektrické lampy; mraziace zariadenia, mrazičky; zariadenia na teplovodné kúrenie; ohrievače vody; ohrievače; osvetľovacie prístroje a zariadenia; rúry na pečenie; písoáre; reťaze farebných žiaroviek; saunovacie zariadenia; záchodové sedadlá; splachovače; sprchovacie kúty; sprchy; tienidlá na lampy; stropné svetlá; lustre; sušičky bielizne; toalety; umývadlá; elektrické svetlá na vianočné stromčeky; ventilátory; elektrické osvetľovacie výbojky; zapaľovače; žiarivky; žiarovky; prostriedky na odstraňovanie zápachu s výnimkou prostriedkov na osobnú potrebu.

12 - Vozidlá; pozemné, vzdušné alebo vodné dopravné prostriedky; pneumatiky; bezpečnostné sedačky pre deti do automobilov; detské kočíky; trojkolky; duše; záplaty na opravy duší; dvojkoľesové vozíky; galusky na bicykle; bicykle; autopoľahy; poľahy na volanty vozidiel; poľahy na sedadlá vozidiel; snehové reťaze; sane; sedadlové poľahy do automobilov; nákupné vozíky; nosiče batožiny; bicyklové pumpy; vzduchové pumpy (výbava automobilov).

13 - Strelné zbrane; strelivo a strely; výbušniny; ohňostroje; petardy (zábavná pyrotechnika); ohňostroje; bengálske ohne; pyrotechnické výrobky; rozbušky.

14 - Drahé kovy, ich zliatiny a výrobky z týchto materiálov alebo nimi pokovované, ktoré nie sú zahrnuté v iných triedach; šperky, drahokamy; hodinárske výrobky a chronometre; brošne (šperky); budíky; výrobky pokovované drahými kovmi (dublé); hodinky; klenoty; medailóny; náhrdelníky; náramky; náušnice, šperkownice; strieborný a zlatý tovar s výnimkou nožov a príborov.

15 - Hudobné nástroje.

16 - Papier, lepenka a výrobky z týchto materiálov, ktoré nie sú zahrnuté v iných triedach; tlačiarenské výrobky; knihárske potreby; fotografie; papiernický tovar a písacie potreby; lepidlá na kancelárske účely alebo pre domácnosť; potreby pre umelcov; maliarske štetce; písacie stroje a kancelárske potreby okrem nábytku; učebné a vyučovacie pomôcky okrem prístrojov; plastové obaly, ktoré nie sú zahrnuté v iných triedach; tlačiarenské typy; štočky; tlačoviny; albumy; atlasy; knihy; noviny; baliaci papier; pásy do písacích strojov, blahoprajné pohľadnice; útržkové bloky; poznámkové zošity; brožúry; viskóznové fólie na balenie; fólie z regenerovanej celulózy na balenie; periodiká; tuš; kancelárske dierkovače; spisové obaly; listový papier; etikety s výnimkou textilných; fotografie; glóbusy; reprodukcie; grafiky; gummy na gumovanie; modelovacia hmota; navlhčovacie hubky (kancelárske pomôcky); atrament; kalendáre; kancelárske potreby s výnimkou nábytku; kancelárske spinčky; papierové vreckovky; ceruzky; lepiace pásy na kancelárske účely alebo pre domácnosť; lepidlá na kancelárske účely a pre domácnosť; maliarske plátna; maliarske stojany; maliarske štetce; mapy; nože na papier; obálky; obaly (papiernický tovar); orezávacie strojičky na ceruzky (elektrické aj neelektrické); toaletný papier;

papierové obrúsky; papierové obrusy; pastelky; plagáty; nákresy; pohľadnice; poštové známky; písacie potreby (súpravy na písanie); perá (kancelárske potreby); rysovacie pravítka; papierové podložky na stôl (anglické prestieranie); písacie stroje; vrecká z papiera alebo z plastických materiálov; papierové utierky; rysovacie potreby; zošitky; zošívачky (kancelárske pomôcky); ski-cáre; školské potreby; štetce; baliace plastové fólie; papierové alebo plastové absorpčné háčky alebo fólie na balenie potravín; papierové alebo plastové vrecká a tašky na balenie; viskózové fólie na balenie.

17 - Kaučuk, gutaperča, guma, azbest, slúda a výrobky z týchto materiálov, ktoré nie sú zahrnuté v iných triedach; plastové polotovary; tesniace, výplňové a izolačné materiály; nekovové ohybné rúry a hadice; plastové fólie, nie na balenie; nekovové hadice; lepiace pásy s výnimkou pásov na kancelárske účely a pre domácnosť; gumové alebo vulkanfíbrové tesniace krúžky; materiály zabraňujúce sálaniu tepla, tesniace tmely, tmely, gumové alebo plastové tesniace alebo výplňové hmoty; výplňové hmoty z gumených alebo plastových.

18 - Koža, koženka a výrobky z týchto materiálov, ktoré nie sú zahrnuté v iných triedach; kožušiny, surové kože; kufre a cestovné tašky; dáždňiky a snečnčky; vychádzkové palice; biče, postroje a sedlárske výrobky; aktovky; batohy; cestovné tašky; cestovné kufre; dáždňiky; diplomatické kufričky; vychádzkové palice; chlebníky; kabelky; kožušiny; kufričky; nákupné tašky; náprsné tašky; cestovné obaly na odevy; vulkanfíbrové škatule a obaly; obojky pre zvieratá, peňaženky, plecniaky, kožené remienky, snečnčky, kožené šnúry, tašky na kolieskach, kožené vŕdzky; kufriček na toaletné potreby; horolezecké palice.

19 - Nekovové stavebné materiály; nekovové neohybné rúry pre stavebníctvo; asfalt, smola a bitúmen; nekovové prenosné stavby; nekovové pomníky; dlaždice s výnimkou kovových; drevené obloženia; spracované drevo; dvere s výnimkou kovových; sošky z kameňa, betónu a mramoru; geotextílie; lišty s výnimkou kovových; dosky; dosky, latky; náterové hmoty; obkladačky, obklady stien a priečok s výnimkou kovových, parkety, dosky, latky, preglejka, sadra; bazény (nekovové konštrukcie).

20 - Nábytok, zrkadlá, rámy na obrazy; výrobky (ktoré nie sú zahrnuté v iných triedach) z dreva, korku, trstiny, prútia, kostí, rohoviny, slonoviny, veľrybích kostíc, mušlí, korytnačiny, jantáru, perlete, sepiolitu a náhradiek týchto materiálov alebo z plastov; nekovové koše; kreslá; lavičky; rozkladacie ležadlá; matrace; pletené predmety zo slamy; slamníky; pohovky; police; vankúše; posteľe; bielizníky; prútený alebo košíkársky tovar; ratan; rúčky a rukoväte na náradie s výnimkou kovových; pletená slama; stoly; umelecké stolárske výrobky, tyče k rastlinám alebo k stromom, tyče na záclony, tyče s výnimkou kovových, tyče, žrde, nekovové podnosy, drevené alebo plastové rebríky, stoličky; okenné interiérové rolety (nábytkové vybavenie).

21 - Domáce a kuchynské potreby a nádoby; hrebene a špongie; kefy, štetky a štetce okrem

maliarskych; materiály na výrobu kief; čistiace potreby; oceľová vlna a drôtenky; surové sklo alebo sklo ako polotovar okrem skla pre stavebníctvo; výrobky zo skla, porcelánu a keramiky, ktoré nie sú zahrnuté v iných triedach; kanvy; cukorničky; čajníky; čajové súpravy; dávkovače mydla; dávkovače papierových uterákov; dávkovače toaletného papiera; demižóny; klietky pre zvieratá chované v domácnosti; drôtenky; džbány; figuríny (sošky) z porcelánu, keramiky, kameniny alebo zo skla; kuchynské formy na pečenie; formy na prípravu jedál; formy na zákusky a koláče; grily; rošty (potreby na opekanie); handry na čistenie; misy; špongie na umývanie; hrnce, hrebene; chladiace fľaše; schránky na chlieb; nádoba na chlieb; kefy; zubné kefky; kávové súpravy; vedrá; kvetináče; nádoby na odpadky, koše na smeti; kuchynský riad; lisy na ovocie pre domácnosť s výnimkou elektrických; ručné mixéry; ručné mlynčeky; mopy; naberačky; nádoby na smeti; lieviky; dentálna niť; nočníky; obaly na mydlo; otvárače na fľaše; panvice; varechy; hrnčeky; špáradlá; pasce na hmyz; pasce na potkany; pasce na myši; koreníčky; podnosy; porcelán; neelektrické kuchynské potreby; toaletné pomôcky; sušiaci na bielizeň; žehliace dosky; pudrenky; rukavice pre domácnosť; jedálenské súpravy; čajové súpravy (stolový riad); kávové súpravy (stolový riad); likérové súpravy; soľničky; lopatka a zmetáčik na omrvinky; stojany na vajička; strúhadlá pre domácnosť; svietniky; šálky; vedrá; kade, putne; šľahače s výnimkou elektrických; domáce mlynčeky s výnimkou elektrických; papierové tašky; papierové tanier; tanier; plastové nádoby; koše na použitie v domácnosti; košíky na chlieb, na použitie v domácnosti; tepelnoizolačné nádoby (termosky); tlakové hrnce s výnimkou elektrických; handry na čistenie; výrobky z krištáľového skla; porcelánový alebo hlinený riad; bytové akváriá; toaletné kufričky s toaletnými potrebami; puzdrá s toaletnými potrebami; kuchynské dosky na krájanie.

22 - Laná, špagáty, siete, stany, zakrývacie plachty, lodné plachty, vrecia a vaky, ktoré nie sú zahrnuté v iných triedach; materiál na čalúnenie a vypchávanie okrem gumených a plastových; vlákňité textilné suroviny; povrazy; kúdeľ; vypchávkové materiály s výnimkou gumových a plastových; lyko; motúzy; papierové motúzy, nekovové pásy na zväzovanie; špagáty na balenie; motúzy na balenie; plachty, textilné baliace vrecká; vrecká na prepravu a uchovávanie tovarov; siete, stany.

23 - Nite a priadze na textilné účely.

24 - Textilie a textilné výrobky, ktoré nie sú zahrnuté v iných triedach; posteľná bielizeň; obrusy; bavlnené textilie; cestovné deky; textilné vreckovky; vlnené látky; posteľné pokrývky na prikrývky; lôžkoviny; menčester; povlaky na matrace; moskytiéry; nábytkové poťahy; záclony; textilné podšívky; stolová bielizeň; plachty; obliečky; štóly; utierky na riad; textilné uteráky; spacie vaky; tkaniny; pleteniny (látky); záclony.

25 - Odevy, obuv, pokrývky hlavy.

26 - Čipky a výšivky, stužky a šnúry; gombíky, háčiky a očka, špendlíky a ihly; umelé kvety; galantérny tovar s výnimkou nití a priadzí; gumené do bielizne; štopkacie hrbíky; pletacie ihlice;

háčiky na vyšívania a háčkovanie; stužky; schránky na šijacie potreby; ozdobné ihlice; ozdoby do vlasov; ozdoby na klobúky s výnimkou ozdôb z drahých kovov; nažehľovacie ozdoby na textilné výrobky (galantéria); parochne; vlasové stuhy; pletené šnúry; šnúry na opásanie; pásky (galantéria); elastické pásky; zipsy; natáčky na vlasy.

27 - Koberce, rohožky, rohože, linoleum a iné podlahové krytiny; tapety okrem textilných; podlahové krytiny, predložky, umelé trávniky.

28 - Hry, hračky; telocvičné a športové potreby, ktoré nie sú zahrnuté v iných triedach; ozdoby na vianočný stromček; modely automobilov; biliardové stoly; boby; topánky na korčuľovanie s pripevnenými korčuľami; zariadenie na bowling; boxerské rukavice; korčule; činky; stolové hry; športové náradie; divadelné masky; vybavenie na golf; gymnastické zariadenia; rybárske náradie; hokejky; bazény (na hranie), chrániče na pískaly (športový tovar); nákolenníky (športový tovar), sánky (športový tovar); stúpacie železá (horolezecký výstroj); horolezecké opasky; horolezecký výstroj, ktorý nie je zahrnutý v iných triedach; hoidačky; šachové hry; guľky na hranie; líry s kockami; kolky (líra); prístroje na hry; vreckové hry s LCD; rapkáče; hrkálky; stacionárne bicykle na cvičenie; kolieskové korčule; kolobežky; náradie na lukostreľbu; lyže; surfvacie dosky; surfvacie lyže; vodné lyže; lopty na hranie; rybárske náčinie; návnady na lovenie alebo chytanie rýb; voňavé návnady pre poľovníkov a rybárov; umelé rybárske návnady; ozdoby na vianočné stromčeky (s výnimkou osvetľovacích telies a cukrovíniok); golfové palice; lyžiarske palice; plutvy na plávanie; puky; bejzbalové rukavice; boxerské rukavice; golfové rukavice; hracie rukavice; lyžiarske rukavice; šermiarske rukavice; siete (športové potreby); skejtbordy; spoločenské hry; stojany na vianočné stromčeky; umelé vianočné stromčeky; šachovnice; lyžiarske viazanie; petardy (zábavná pyrotechnika); petardy; hracie karty.

29 - Mäso, ryby, hydina a zverina; mäsové výťažky; konzervované, mrazené, sušené a varené ovocie a zelenina; ovocné rôsoly, husté zaváraniny, kompóty; vajcia; mlieko a mliečne výrobky; jedlé oleje a tuky; mäsové výťažky; džemy; marmeláda; zavárané sladené ovocie; konzervované ovocie; zavárané presladené ovocie; paradajkový pretlak; ovocné pretlaky; bujóny; záhradné konzervované bylinky (chuťové prísady); konzervovaná cibuľa; konzervovaná šošovica; datle; konzervovaná fazuľa; konzervovaný hrach; sušené hrozienka, huspenina; pečienka; jedlé oleje; jedlé tuky; jedlý olivový olej; ľanové oleje na kuchárske účely; kukuričný olej; konzumný kostný olej; kokosový olej; jogurt; kandizované ovocie; klobásy, salámy, párky; mäsové konzervy; konzervy s rybami; konzervovaná zelenina; kôrovce (s výnimkou živých); krevety nie živé; kyslá kapusta; langusty s výnimkou živých; konzervované hľuzovky; losos; spracované mandle; margarín; marmeláda; maslo; mäso; mäsové výťažky; mäkkýše (nie živé); mliečne nápoje (s vysokým obsahom mlieka); mliečne koktaily; mliečne čokoládové nápoje; mliečne kakaové nápoje; mliečne výrobky; mlieko; sýry; tukové nátierky na chlieb; tavené syrové výrobky; syrové korbá-

čky; nasolené potraviny; konzervované olivy; lieskové oriešky; spracované arašidy; spracované škrupinové ovocie; ovocné rôsoly; pečevná paštéta; raky s výnimkou živých; paradajkový pretlak; ryby; ovocné šaláty; zeleninové šaláty; sardinky; haringy; slanina; smotana; sušené vajcia; šľahačka; šunka; údeniny; vajcia, konzervované šampiňóny; konzervované huby; sušené huby; jedlá želatína; mrazená zelenina.

30 - Káva, čaj, kakao a kávové náhradky; ryža; tapioka a ságo; múka a obilninové výrobky; chlieb, pekárske a cukrárske výrobky; zmrzliny; cukor, med, melasový sirup; kvasnice, prášky do pečiva; soľ; horčica; ocot, omáčky (chuťové prísady); koreniny; konzumný ľad; bonbóny; cukríky; cukrovinky; čokoláda; čokoládové nápoje; torty; droždie; horčica; pečivo (rožky); jemné pečivo; krekerky (slané pečivo); pečivo s mäsovou náplňou; chlieb; chuťové prísady; kakaové nápoje; kandis ako potrava; ovsená kaša (mliečna); kávovinové náhradky; kávové nápoje; kek-sy; koreniny; krúpy na ľudskú spotrebu; krupica; kuchynská soľ; mletá kukurica; pražená kukurica; prášok do pečiva; lístkové cesto; majonéza; pirôžky s mäsom; koláče s plnkou; pirohy ako mrazené polotovary; perníky; melasa; müsli; muškátové orechy; nové korenie, sójová omáčka; omáčky na cestoviny; paradajková omáčka; oblátky; vločky; paprika (korenie); čierne korenie; pizza; pizza v prášku; bábovka v prášku; torty v prášku; škrob (potrava); pralinky; príchute do potravín s výnimkou esencií a éterických olejov; pudíng; ryža; ságo; sendviče; škoricca; sucháre; sušienky; šafran (korenie); cestá; cestoviny; vanilín; vanilka; zákusky; koláče; dressingy na šaláty; šalátové zálievky; zázvor; zmrzliny; žemle; žuvačky; kečup; parené buchty; halušky; knedle; palacinky; zemiakové placky; lokše; nápoje na báze čajov.

31 - Obilniny a poľnohospodárske, záhradnícke a lesné produkty, ktoré nie sú zahrnuté v iných triedach; živé zvieratá; čerstvé ovocie a zelenina; semená; rastliny a kvety; potrava pre zvieratá; slad; arašidy; čerstvé zemiaky; čerstvé záhradné bylinky; čerstvá cibuľa; citrusové ovocie; čakanka; čerstvá fazuľa; čerstvý hlávkový šalát; čerstvé huby; čerstvý hrach; čerstvé hrozno; chované zvieratá; krmivo pre zvieratá; nápoje pre zvieratá; prípravky na výkrm zvierat; úžitkové domáce zvieratá; kŕmne zmesi na výkrm hospodárskych zvierat; chovateľské a pestovateľské produkty zaradené v tejto triede; čerstvé plody; čerstvé gaštany; prírodné kvety; sušené kvety na ozdobu; uhorky; škrupinové ovocie; čerstvý pór; živé ryby; semená rastlín; sezam; tekvica; vianočné stromčeky.

32 - Pivo; minerálne a sýtené vody a iné nealkoholické nápoje; ovocné nápoje a ovocné šťavy; sirupy a iné prípravky na výrobu nápojov; nealkoholické nápoje; mixované ovocné alebo zeleninové nápoje; zeleninové džúsy (nápoje); nealkoholické výťažky z ovocia; prášky na prípravu šumivých nápojov; príchute na výrobu nápojov; sirupy na prípravu nápojov; prípravky na výrobu sýtenej vody; prípravky na výrobu likérov; sódová voda (sódovka); minerálne vody (nápoje); sýtené vody; sirupy; sladové nápoje; stolové vody; srvátkové nápoje.

33 - Alkoholické nápoje (okrem piva); alkoholové extrakty (tinktúry); liehové esencie; aperitívy; brandy; destilované nápoje; likéry; digestíva (liehoviny a likéry); džin; mušty (alkoholické) koktaily; liehoviny; medovina; rum; saké; víno; vodka; whisky.

34 - Tabak; fajčiarske potreby; zápalky; cigaretové filtre; cigaretové papieriky, cigaretové špičky; cigarety; čističe na fajky; cigary; dózy na tabak; fajky; zásobníky s plynom do zapaľovačov; popolníky pre fajčiarov; šnupavý tabak; tabatierky; tabatierky na cigarety, tabatierky na cigary; zapaľovače pre fajčiarov, zápalky.

35 - Reklamné služby; obchodný manažment; obchodná administratíva; kancelárske práce; reklama; poskytovanie obchodných alebo podnikateľských informácií; marketingové štúdie; poradenstvo v obchodnej činnosti; obchodné alebo ekonomické poradenstvo; obchodný manažment a podnikové poradenstvo; personálne poradenstvo; poradenstvo pri vedení podnikov; odborné obchodné alebo podnikateľské poradenstvo; obchodné poradenstvo týkajúce sa franšíz; psychologické testovanie na účely výberu zamestnancov.

36 - Poisťovníctvo; finančníctvo; peňažníctvo; realitné služby; prenájom nehnuteľností; správa nehnuteľností; finančné služby týkajúce sa franšíz.

39 - Preprava; balenie a skladovanie tovaru; organizovanie ciest; prenájom miesta na parkovanie.

40 - Konzervovanie potravín a nápojov.

41 - Výchova; vzdelávanie; zábava; športová a kultúrna činnosť; praktický výcvik (ukážky); školenia; skúšanie; preskúšavanie (pedagogická činnosť); školenie; vyučovanie.

42 - Vedecké a technologické služby a s nimi súvisiaci výskum a projektovanie; priemyselné analýzy a priemyselný výskum; navrhovanie a vývoj počítačového hardvéru a softvéru; štúdie technických projektov, projektová činnosť.

43 - Stravovacie služby; prechodné ubytovanie; kaviarne; bufety (rýchle občerstvenie).

#### (540) **Žijeme potravinami**

(731) Maru Schweiz GmbH, Kantonsstrasse 149, 8807 Freienbach, CH;

(740) SKLEGAL s.r.o., Bratislava, SK;

(210) **1211-2013**

(220) 15.9.2008

**10(511) 36**

(511) 36 - Finančné služby, konkrétne súkromné investovanie; rizikový a rozvojový kapitál, tzv. "venture capital"; aktivity v oblasti zlúčení a akvizícií; tvorba fondov; správa fondov; aktivity v oblasti bankových investícií; a sponzorstvo imania pre účelové odkupy, t. j. pre tzv. "leveraged buy-outs".

(540)

**SUN CAPITAL PARTNERS, INC.**

(646) 007258296, 15.9.2008

(731) Sun Capital Partners, Inc., 5200 Town Center Circle, Suite 600, Boca Raton, Florida 33486, US;

(740) Frolkovič Ľuboš, JUDr., Bratislava, SK;

(210) **1240-2013**

(220) 17.7.2013

**10(511) 6, 11**

(511) 6 - Armatúry, kovové fittingy na potrubia na stlačený vzduch; kovové vystužovacie materiály do betónu.

11 - Kúpeľňové armatúry; vaňové príslušenstvo (armatúry).

(540)



(731) STENO SK s.r.o., Zvolenská cesta 3751/37, 974 05 Banská Bystrica, SK;

(210) **1244-2013**

(220) 17.7.2013

**10(511) 9, 16, 18, 25, 28, 35, 38, 41, 45**

(511) 9 - Nahrané a nenahrané zvukové a zvukovo-obrazové nosiče, kopírovateľné elektronické publikácie (stiahnuté z telekomunikačných sietí).

16 - Tlačoviny, periodická a neperiodická tlač, publikácie, knihy, plagáty, letáky, prospekty, fotografie, pohľadnice, kalendáre, albumy, diáre, poznámkové bloky, samolepky, papierové letáky, brožúry, karty patriace do tejto triedy, ceruzky, perá, písacie potreby, zápisníky, listový papier, reklamné materiály patriace do tejto triedy, papierové obrúsky, puzdrá na písacie potreby, peračníky, kancelárske potreby s výnimkou nábytku, papierové tašky a vrecká.

18 - Výrobky z kože a koženky nezahrnuté v iných triedach, kufré a kufríky, cestovné tašky, tašky na športové potreby, vaky, plecniaky, školské tašky, kabelky, dáždniky, snečníky a vychádzkové palice, puzdrá a obaly z kože a koženky.

25 - Oblečenie, obuv a pokrývky hlavy, doplnky odevov patriace do tejto triedy.

28 - Hry, hračky a potreby na hranie patriace do tejto triedy, telocvičné a športové potreby patriace do tejto triedy.

35 - Reklamná a inzertná činnosť, rozhlasová reklama, sprostredkovanie obchodnej činnosti, organizovanie reklamných a komerčných výstav a predvádzacích akcií tovarov a služieb, informačné služby týkajúce sa uvedených služieb.

38 - Rozhlasové vysielanie, služby spravodajských kancelárií, informačné služby týkajúce sa uvedených služieb.

41 - Plánovanie rozhlasových programov, tvorba a výroba rozhlasových programov, vzdelávacia a zábavná činnosť, tvorba zábavných, vzdelávacích a publicistických programov, tvorba rozhlasových dialógov, prenájom a požičiavanie nahrávok a zvukových nosičov, služby nahrávacích štúdií, organizovanie súťaží, športových, kultúrnych, vzdelávacích a spoločenských podujatí, organizovanie kultúrnych a vzdelávacích výstav, organizovanie živých vystúpení, organizovanie koncertov, vydavateľská činnosť (s výnimkou vydávania reklamných a náborových textov), vydávanie kníh, časopisov a textov (s výnimkou reklamných a náborových), online vydávanie kníh a časopisov v elektronickej forme, informácie

o možnostiach zábavy, rekreácie, výchovy a vzdelávania, reportérske služby, tvorba rozhlasových spravodajských relácií, tvorba rozhlasových publicistických relácií, zverejňovanie textov (okrem reklamných), elektronické publikovanie bez možnosti kopírovania a poskytovanie elektronických publikácií bez možnosti kopírovania, informačné služby týkajúce sa uvedených služieb.

(540)



- (591) modrá, oranžová  
 (731) Rádio LUMEN, spol. s r.o., Kapitulská 2, 974 01 Banská Bystrica, SK;  
 (740) Chovan Igor, JUDr., Viničné, SK;

**(210) 1245-2013**

(220) 17.7.2013

**10(511) 16, 18, 25, 28, 41**

(511) 16 - Tlačoviny, periodická a neperiodická tlač, publikácie, knihy, plagáty, letáky, prospekty, fotografie, pohľadnice, kalendáre, albumy, diáre, poznámkové bloky, samolepky, papierové letáky, brožúry, karty patriace do tejto triedy, ceruzky, perá, písacie potreby, zápisníky, listový papier, reklamné materiály patriace do tejto triedy, papierové obrúsky, puzdrá na písacie potreby, peračníky, kancelárske potreby s výnimkou nábytku, papierové tašky a vrecká.

18 - Výrobky z kože a koženky nezahrnuté v iných triedach, kufre a kufríky, cestovné tašky, tašky na športové potreby, vaky, plecniaky, školské tašky, kabelky, dáždnyky, slnečníky a vychádzkové palice, puzdrá a obaly z kože a koženky.

25 - Oblečenie, obuv a pokrývky hlavy, doplnky odevov patriace do tejto triedy.

28 - Hry, hračky a potreby na hranie patriace do tejto triedy, telocvičné a športové potreby patriace do tejto triedy.

41 - Plánovanie rozhlasových programov, tvorba a výroba rozhlasových programov, vzdelávacia a zábavná činnosť, tvorba zábavných, vzdelávacích a publicistických programov, tvorba rozhlasových dialógov, prenájom a požičovanie nahrávok a zvukových nosičov, služby nahrávacích štúdií, organizovanie súťaží, športových, kultúrnych, vzdelávacích a spoločenských podujatí, organizovanie kultúrnych a vzdelávacích výstav, organizovanie živých vystúpení, organizovanie koncertov, vydavateľská činnosť s výnimkou vydávania reklamných a náborových textov, vydávanie kníh, časopisov a textov (s výnimkou reklamných a náborových), online vydávanie kníh a časopisov v elektronickej forme, informácie o možnostiach zábavy, rekreácie, výchovy a vzdelávania, reportérske služby, tvorba rozhlasových spravodajských relácií, tvorba rozhlasových publicistických relácií, zverejňovanie textov okrem reklamných, elektronické publikovanie bez možnosti kopírovania a poskytovanie

elektronických publikácií bez možnosti kopírovania, informačné služby týkajúce sa uvedených služieb.

**(540) Rádio LUMEN**

- (731) Rádio LUMEN, spol. s r.o., Kapitulská 2, 974 01 Banská Bystrica, SK;  
 (740) Chovan Igor, JUDr., Viničné, SK;

**(210) 1246-2013**

(220) 18.7.2013

**10(511) 7, 8, 12, 35, 37, 41**

(511) 7 - Stavebné stroje.

8 - Ručné nástroje a náradia.

12 - Zariadenia a vozidlá na pohyb po zemi.

35 - Obchodné poradenstvo v strojárskych oblasti; maloobchodná a veľkoobchodná činnosť so stavebnými mechanizmami; sprostredkovanie obchodnej činnosti so stavebnými mechanizmami.

37 - Údržba a oprava motorových vozidiel v stavebníctve; prenájom stavebných strojov a zariadení; inštalácia, údržba a opravy strojov; oprava a údržba elektrických strojov a prístrojov v stavebníctve; inštalácia a opravy meracej a regulačnej techniky.

41 - Školiaca činnosť v stavebníctve.

**(540)**

- (591) modrá, biela  
 (731) BESTRENT s.r.o., Šancová 104, 831 04 Bratislava, SK;  
 (740) G & B LEGAL GROUP, s.r.o., Bratislava, SK;

**(210) 1250-2013**

(220) 18.7.2013

**10(511) 35, 41, 42**

(511) 35 - Reklamné agentúry, aktualizovanie reklamných materiálov, grafická úprava tlačovín na reklamné účely, štatistické kompilácie, prezentácia výrobkov v komunikačných médiách pre maloobchod, marketing, marketingové štúdie, lepenie plagátov, obchodný alebo podnikateľský prieskum, organizovanie výstav na komerčné alebo reklamné účely, písanie na stroji, zbieranie údajov do počítačových databáz, zoraďovanie údajov v počítačových databázach, prehľad tlače (výstrižkové služby), predvádzanie tovaru, predvádzanie (služby modeliek) na reklamné účely a podporu predaja, prieskum trhu, príprava inzertných stĺpcov, public relations, reklama (online) na počítačovej komunikačnej sieti, tvorba reklamných filmov, prenájom reklamného času vo všetkých komunikačných médiách, reklama, zasielanie reklamných materiálov zákazníkom, vydávanie reklamných alebo náborových textov, vydávanie a aktualizovanie reklamných materiálov, televízna reklama, služby porovnávania cien, rozširovanie vzoriek tovarov, rozširovanie reklamných materiálov zákazníkom (letáky, prospekty, tlačoviny, vzorky), rozširovanie reklamných alebo inzertných oznamov, rozhlasová reklama,



zásilkové reklamné služby, prenájom reklamných plôch, uverejňovanie reklamných textov, rozširovanie reklamných oznamov.

41 - Akadémie (vzdelávanie), praktické ukážky (cvičenie), divadelné predstavenia, elektronická edičná činnosť v malom (DTP služby), formátovanie textov, nie na reklamné účely, fotografická reportáž, fotografovanie, informácie o výchove a vzdelávaní, korešpondenčné vzdelávacie kurzy, koučovanie (školenie), organizovanie a vedenie konferencií, organizovanie a vedenie koncertov, organizovanie kultúrnych alebo vzdelávacích výstav, organizovanie plesov, organizovanie vedomostných alebo zábavných súťaží, poradenstvo pri voľbe povolania (poradenstvo v oblasti výchovy a vzdelávania), tvorba videofilmov, vyučovanie (školenie), písanie textov (okrem reklamných), vydávanie textov s výnimkou reklamných alebo náborových, výroba rozhlasových a televíznych programov, praktický výcvik (ukážky), organizovanie predstavení (manažérske služby), reportérske služby, organizovanie a vedenie seminárov, online vydávanie kníh a časopisov v elektronickej forme.

42 - Grafické dizajnérstvo, navrhovanie obalov, obalové dizajnérstvo, poradenstvo v oblasti počítačových programov, vedecký výskum, vedecké laboratórne služby, hostovanie na počítačových stránkach (webových stránkach), projektová činnosť, prenájom webových serverov, technický výskum, výskum a vývoj nových výrobkov pre zákazníkov.

**(540) Elitná jednotka Pridaj sa k nám, nebud' šedý priemer**

(731) Black Apple s.r.o., Páričkova 18, 821 08 Bratislava, SK;

**(210) 1256-2013**

(220) 18.7.2013

**10(511) 9, 35, 36, 38, 45**

(511) 9 - Kreditné, debetné, platobné, splátkové a úverové karty, ako sú magnetické zakódované karty a karty obsahujúce čip s integrovaným obvodom (elektronické karty).

35 - Poskytovanie poradenských služieb vo veciach podnikania; vyhľadávanie informácií v počítačových bankových súboroch pre zákazníkov.

36 - Bankovníctvo, vrátane elektronického bankovníctva; bankové služby priamo k zákazníkovi (home banking); vedenie účtov; klíring; finančné odhady a oceňovanie v oblasti bankovníctva; poskytovanie úverov; poskytovanie pôžičiek; investovanie do cenných papierov na vlastný účet; kapitálové investície; platobný styk a zúčtovanie; elektronický prevod kapitálu; platobné prevody vykonávané elektronicky; vydávanie a správa platobných prostriedkov napr. platobných kariet, cestovných šekov; overovanie šekov; poskytovanie záruk; garancie, kaucie; ručenie; otváranie akreditívov; obstarávanie inkasa; uloženie a správa cenných papierov alebo iných hodnôt; poskytovanie bankových informácií; finančné analýzy a informácie; prijímanie vkladov; finančný prenájom (finančný lízing); vydávanie cenných papierov; finančné poraden-

stvo; výkon funkcie depozitára; zmenárenské služby; obchodovanie na vlastný účet alebo na účet klienta s devízovými hodnotami, v oblasti termínovaných obchodov (futures) a opcí (options) vrátane kurzových a úrokových obchodov, s prevoditeľnými cennými papiermi, so zlatými a striebornými mincami, pamätnými mincami, hárkami bankoviek a so súbormi obehových mincí; bankové hypotéky; obhospodarovanie cenných papierov klienta na jeho účet, vrátane poradenstva (portfolio management); sprostredkovateľská činnosť v oblasti bankovníctva a poisťovníctva; sprostredkovanie sporenia a stavebného sporenia; služby sporiteľní; služby v oblasti kreditných, debetných, platobných, splátkových a úverových kariet a služby v oblasti elektronických kariet patriace do triedy.

38 - Elektronická pošta; služby poskytované elektronickými tabuľkami - telekomunikačné služby; komunikácia a posielanie správ prostredníctvom telefónu a e-mailu; telekomunikačné spojenie cez svetovú počítačovú sieť.

45 - Prenájom bezpečnostných schránok.

**(540) FLEXI AUTO**

(731) VÚB Leasing, a.s., Mlynské nivy 1, 820 05 Bratislava, SK;

(740) Hojčuš Peter, Ing., Bratislava, SK;

**(210) 1277-2013**

(220) 19.7.2013

**10(511) 5, 35**

(511) 5 - Gély na liečebné alebo veterinárne účely (farmaceutické a zverolekárske výrobky).

35 - Propagačná činnosť, reklama; pomoc pri riadení obchodnej činnosti; obchodná administratíva; kancelárske práce.

**(540) VERAL - Gél proti bolesti za cenu, ktorá nebolí**

(731) Herbacos Recordati s.r.o., Štrossova 239, 530 03 Pardubice, CZ;

(740) ŽOVICOVÁ & ŽOVIC IP, s.r.o., Bratislava, SK;

**(210) 1281-2013**

(220) 22.7.2013

**10(511) 5, 35**

(511) 5 - Farmaceutické prípravky, humánne a veterinárne a ich substancie, farmaceutické drogy, liečivá, liečebné výrobky na liečebné účely a zdravotnícku starostlivosť patriacu do triedy 5, chemické výrobky pre lekárstvo, hygienu a farmáciu, fungicídne, insekticídne a dezinfekčné prípravky, baktericídne prípravky určené na vnútorné použitie ako lieky patriace do triedy 5, prípravky posilňujúce a dietetické, výživové doplnky na lekárske účely.

35 - Reklamná činnosť, marketing, manažérska činnosť, poradenstvo v obchodnej činnosti a sprostredkovanie obchodu s tovarmi.

**(540) SULCEF**

(731) MEDOCHEMIE LTD., Constantinoupoleos Str., P.O.Box 51409, CY-3505 Limassol, CY;

(740) Ružička Csekes s. r. o., Bratislava, SK;

**(210) 1283-2013**

(220) 22.7.2013

**10(511) 35, 41**

(511) 35 - Poradenstvo v obchodnej činnosti; obchodný manažment a podnikové poradenstvo; personálne poradenstvo; odborné obchodné poradenstvo; poradenstvo pri vedení podnikov.

41 - Služby v oblasti estrád; odborné preškolenie; organizovanie a vedenie konferencií; organizovanie a vedenie kongresov; organizovanie a vedenie seminárov; organizovanie a vedenie sympózií; organizovanie a vedenie tvorivých dielní (výučba); organizovanie kultúrnych alebo vzdelávacích výstav; organizovanie plesov; organizovanie predstavení (manažérske služby); poradenstvo pri voľbe povolania (poradenstvo v oblasti výchovy a vzdelávania); praktický výcvik (ukážky); školenie; telesné cvičenie; vydávanie textov s výnimkou reklamných alebo náborových; vyučovanie, vzdelávanie; vzdelávacie služby.

**(540)**

(591) čierna - Pantone 419 C, sivá - Pantone 424 C, červená - Pantone 7621 C

(731) Kocsis Tibor, Lachova 22, 851 03 Bratislava, SK;

(740) RK LEGAL, s.r.o., Bratislava, SK;

**(210) 1284-2013**

(220) 22.7.2013

**10(511) 35, 41, 43, 44, 45**

(511) 35 - Propagačná činnosť, reklama, obchodný manažment, obchodná administratíva, kancelárske práce.

41 - Vzdelávanie, kultúrna činnosť.

43 - Reštauračné služby a prechodné ubytovanie (smútočné pohostenia, kar).

44 - Starostlivosť o hygienu a krásu ľudí (úprava), služby týkajúce sa kvetinárskeho umenia - viazanie kytíc a vencov, záhradná a cintorínska architektúra.

45 - Kompletne pohrebné služby, pohreby - služby týkajúce sa kompletnej prípravy zosnulého na pochovanie (transport, umývanie, úprava, obliekanie, uloženie zosnulého do truhly a vykonanie pohrebu; administratívne náležitosti - vybavenie úmrtného listu, žiadosti o príspevok na pohreb, smútočné oznámenia (parte).

**(540)**

(591) žltá

(731) GLÓRIA s.r.o., Moyzesova 58, 080 01 Prešov, SK;

**(210) 1285-2013**

(220) 22.7.2013

**10(511) 37, 38**

(511) 37 - Inštalácia, údržba a servis telekomunikačného, rádiokomunikačného a komunikačného vybavenia.

38 - Telekomunikačné a komunikačné služby hlasové, grafické, obrazové, dátové, informačné a multimediálne služby a všetky ich kombinácie; elektronické pošta; posielanie správ; hlasová odkazová služba; počítačová komunikácia, poskytovanie priestoru na diskusiu na internete; poskytovanie telekomunikačného pripojenia do svetovej počítačovej siete; sprostredkovanie rozhlasového vysielania; sprostredkovanie televízneho vysielania; poskytovanie telefonických služieb; prenájom prístrojov na prenos správ; prenájom telekomunikačných prístrojov.

**(540)**

(591) tmavo modrá, fialová

(731) SWAN, a. s., Borská 6, 841 04 Bratislava, SK;

**(210) 1289-2013**

(220) 23.7.2013

**10(511) 9, 37, 42**

(511) 9 - Dátové komunikačné siete; elektronická požiarna signalizácia; elektronická zabezpečovacia technika; informačné, meracie, monitorovacie a riadiace systémy; kamerové systémy; meracie a regulačné systémy tepla, osvetlenia, klimatizácie a ventilácie; počítačový softvér; elektronické alebo elektrické prístupové a dochádzkové systémové zariadenia; telekomunikačné siete a telekomunikačná technika.

37 - Inštalácie, opravy a údržba elektrických zariadení dodávateľským spôsobom; inštalácia a opravy kancelárskej a reprodukčnej techniky; inštalácia a opravy výrobkov a zariadení spotrebnej elektroniky; inštalácia a opravy meracej a regulačnej techniky; elektroinštalátorske služby; inštalácia a opravy telekomunikačných zariadení mimo jednotnej telekomunikačnej siete; inštalácia a opravy telekomunikačných zariadení pripojených k jednotnej telekomunikačnej sieti; inštalácia, oprava a údržba elektrických a elektronických zariadení.

42 - Poradenská činnosť v oblasti počítačových programov a výpočtovej techniky; projektovanie elektrických zariadení; poskytovanie softvéru (predaj hotových programov na základe zmluvy s autormi alebo vyhotovenie programu na zákazku).

**(540)****OPTRO-NET**

(731) IES - INTERNATIONAL ELECTRONIC SYSTEMS s. r. o., Vajnorská 136, 831 04 Bratislava, SK;

(740) Mrenica Jaroslav, Ing., Púchov, SK;

**(210) 1296-2013**

(220) 24.7.2013

**10(511) 35, 36**

(511) 35 - Poradenské služby v oblasti podnikania a riadenia podnikov.

36 - Bankovníctvo; homebanking; bankové služby; finančníctvo; finančné poradenstvo; finančné analýzy; finančné služby; prijímanie vkladov; poskytovanie úverov; platobný styk a zúčtovanie; elektronický prevod kapitálu; vydávanie a správa platobných prostriedkov vrátane kariet, úverových a debetných kariet, cestovných šekov a ich overovanie; investovanie do cenných papierov na vlastný účet; kapitálové investície; obchodovanie na vlastný účet alebo na účet klienta s valutami a devízovými hodnotami; obchodovanie v oblasti termínovaných obchodov a opcí vrátane kurzových a úrokových obchodov; obchodovanie s prevoditeľnými cennými papiermi; obchodovanie s mincami z drahých kovov, pamätnými bankovkami a pamätnými mincami, hárkami bankoviek a súbormi obehových mincí; finančné sprostredkovanie; hospodárenie s cennými papiermi klienta na jeho účet vrátane súvisiaceho poradenstva (portfolio management); správa pohľadávok klienta na jeho účet vrátane súvisiaceho poradenstva; finančný lízing; záruky, kaucie, ručenie; otváranie a potvrdzovanie akreditívov; obstarávanie inkasa vrátane dokumentárneho inkasa; vydávanie cenných papierov, účasť na vydávaní cenných papierov a poskytovanie súvisiacich služieb; uloženie a správa cenných papierov alebo iných hodnôt; činnosť depozitára; zmenárenská činnosť; prenájom bezpečnostných schránok a denného a nočného trezoru; úschova cenností v bezpečnostných schránkach; hypotekárne obchody; ostatné bankové a finančné činnosti a transakcie; poradenstvo v oblasti bankovníctva a financií; bankové a finančné informácie; finančné odhady a oceňovanie v oblasti bankovníctva; poskytovanie a sprostredkovanie všetkých uvedených služieb prostredníctvom komunikačných médií, telekomunikačných prostriedkov, elektronických médií, elektronickej pošty (e-mail) a svetovej počítačovej siete (internet).

**(540)*****Dôverujeme si navzájom***

(591) tmavozelená

(731) OTP Banka Slovensko, a. s., Štúrova 5, 813 54 Bratislava, SK;

**(210) 1306-2013**

(220) 24.7.2013

**10(511) 25, 35, 39**

(511) 25 - Obuv; odevy; oblečenie; pokrývky hlavy.

35 - Maloobchodné služby s obuvou, odevmi, oblečením a pokrývkami hlavy.

39 - Doprava a skladovanie tovaru; distribúcia tovarov na dobierku; doručovacie služby (správa alebo tovar); doručovanie balíkov.

**(540)**

(591) biela, hnedá

(731) Yang Jun, Píniová 14364/13, 821 07 Bratislava, SK;

(740) Brichtová Tatiana, JUDr., Bratislava, SK;

**(210) 1310-2013**

(220) 25.7.2013

**10(511) 35, 38, 41, 45**

(511) 35 - Kancelárske práce.

38 - Telekomunikačné služby a spravodajské agentúry.

41 - Publikáčna činnosť s výnimkou publikovania reklamných a náborových textov.

45 - Právne služby a bezpečnostné služby na ochranu osôb a majetku.

**(540)**

(591) biela, modrá, červená, svetlooranžová, sivá

(731) Slovenská informačná služba, P. O. Box 69, 810 00 Bratislava, SK;

**(210) 1335-2013**

(220) 29.7.2013

**10(511) 9, 35, 42**

(511) 9 - Dáta, databázy a iné informačné produkty na magnetických, elektronických a optických nosičoch, súvisiaci softvér a hardvér; nosiče dát všetkých druhov patriace do triedy 9; elektronické časopisy; periodiká a knihy v elektronickej podobe; počítačový softvér; počítačové programy pre informačné technológie a na komunikáciu; počítačové programy na elektronické riadenie procesov; modulárny aplikačný softvérový systém (počítačový softvér); počítačový softvér pre informačný, predajný, nákupný, účtovný, daňový a správny systém na riadenie firiem; multimediálne aplikácie (počítačový softvér); médiá na identifikáciu tovarov (magnetické prúžky, elektronické čipy).

35 - Maloobchodné a veľkoobchodné služby vrátane maloobchodných a veľkoobchodných služieb poskytovaných prostredníctvom internetu s počítačovým softvérom; marketing, reklama a propagácia.

42 - Navrhovanie a vývoj počítačového softvéru; tvorba, navrhovanie a vývoj aplikácií pre mobilné telefóny a tablety; údržba softvérových aplikácií; poradenstvo v oblasti počítačového softvéru; prenájom počítačového softvéru; počítačové programovanie a aktualizovanie počíta-

čových programov; digitalizácia dokumentov (skenovanie); hosťovanie na webových stránkach; inštalácia počítačových programov; konzultácie v oblasti počítačového softvéru; konzultčné služby v oblasti informačných technológií; zhotovovanie kópií počítačových programov; tvorba počítačových systémov; údržba počítačových programov; získavanie dát.

**(540) FSPL**

(731) Metada s.r.o., Vídeňská 55, 639 00 Brno, CZ;

(740) Litvákova Lenka, Ing., Bratislava, SK;

**(210) 1342-2013**

(220) 30.7.2013

**10(511) 16, 29, 30, 35, 38, 39, 41, 43**

(511) 16 - Papiernický tovar; oznámenia (papiernický tovar); lístky; letáky; nálepky na kancelárske použitie alebo pre domácnosť; lepiace štítky; samolepky pre domácnosť a na kancelárske účely; štítky (papierové nálepky); papierové alebo plastové vrecká na balenie; papierové alebo plastové vrecká na odpad; výrobky z kartónu, ktoré nie sú zahrnuté v iných triedach; lepenkové alebo papierové škatule; papierové obrúsky, plagáty; pútače z papiera alebo lepenky; reklamné tabule z papiera, kartónu alebo lepenky; papierové vlnky; papier, lepenka a výrobky z týchto materiálov, ktoré nie sú zahrnuté v iných triedach; tlačiarenské výrobky; knihárske potreby; fotografie; papiernický tovar a písacie potreby; lepidlá na kancelárske účely alebo pre domácnosť; potreby pre umelcov; maliarske štetce; písacie stroje a kancelárske potreby okrem nábytku; učebné a vyučovacie pomôcky okrem prístrojov; plastové obaly, ktoré nie sú zahrnuté v iných triedach; tlačiarenské typy; štočky.

29 - Mäso, ryby, hydina a zverina; mäsové výrobky; konzervované, mrazené, sušené a varené ovocie a zelenina; ovocné rôsoly, husté zaváraniny, kompóty; vajcia; mlieko a mliečne výrobky; jedlé oleje a tuky.

30 - Cestá; cestá na pizzu, výrobky z múky, cestoviny; dresingy na šaláty; droždie do cesta; chuťové prísady; lúpaný jačmeň; mletý jačmeň; múka z jačmeňa; jemné pečivo; korenie; kuchynská soľ; kukuričná krupica; kukuričná múka; kvasnice; makaróny; marinády; mäsové šľavy; múčne jedlá; múka; prípravky z obilnín; omáčky na cestoviny; palacinky; prášok do pečiva; pečivo (rožky, bagety); pizza; plnená pizza s posypom; cesto na pizzu; omáčky na pizzu; káva, čaj, kakao a kávové náhradky; ryža; tapioka a ságo; múka a obilninové výrobky; chlieb, pekárske a cukrárske výrobky; zmrzliny; cukor, med, melasový sirup; kvasnice, prášky do pečiva; soľ; horčica; ocot, omáčky (chuťové prísady); koreniny; konzumný ľad.

35 - Pomoc pri riadení obchodnej činnosti; obchodné poradenské služby; reklama; propagačné služby; organizovanie, vykonávanie a riadenie predajných a propagačných motivačných akcií; distribúcia brožúr a prospektov; poskytovanie obchodných informácií; rozširovanie reklamných materiálov; informačné a poradenské služby súvisiace s uvedenými službami; obchodný manažment; obchodná administratíva; kancelárske práce.

38 - Telekomunikačné služby.

39 - Preprava; balenie a skladovanie tovaru; organizovanie ciest.

41 - Výchova; vzdelávanie; zábava; športová a kultúrna činnosť.

43 - Reštaurácie; informácie a poradenské služby súvisiace s uvedenými službami; príprava jedla objednaného prostredníctvom online počítačovej siete; príprava a dodávka jedál na objednávku do domu; stravovacie služby; prechodné ubytovanie.

**(540)**

(591) červená, modrá, zelená, bordová, čierna, biela, hnedá

(731) Martina Puškárová Pizza-Pasta, L. Fullu 1969/17, 960 01 Zvolen, SK;

**(210) 1381-2013**

(220) 1.8.2013

**10(511) 33, 35**

(511) 33 - Alkoholické nápoje s výnimkou piva.

35 - Reklamná činnosť a sprostredkovanie obchodu s nealkoholickými a alkoholickými nápojmi.

**(540)**

(591) čierna, biela, sivá

(731) HUBERT J.E., s.r.o., Vinárska 137, 926 01 Seereď, SK;

(740) Budaj Miroslav, JUDr., Bratislava, SK;

**(210) 1382-2013**

(220) 1.8.2013

**10(511) 33**

(511) 33 - Šumivé víno.

**(540)**

(554) trojrozmerná známka

(591) čierna, biela, sivá

(731) HUBERT J.E., s.r.o., Vinárska 137, 926 01 Seereď, SK;

(740) Budaj Miroslav, JUDr., Bratislava, SK;

**(210) 1383-2013**

(220) 1.8.2013

**10(511) 24, 25**

(511) 24 - Textilné vreckovky.

25 - Oblečenie pre mužov a chlapcov; košeľe, bundy, nohavice, svetre, šortky, džínsy, kostýmy, obleky, nepremokavé odevy, kravaty, šály uviazané pod krkom, masky na spanie, chrániče uší proti chladu (pokrývka hlavy), vlnené šály, ozdobné vreckovky (časti odevov), rukavice, šatky, šály, ramienka na dámsku bielizeň, ponožky, spodná bielizeň, pyžamá, župany, plavky, pletiarisky tovar, lyžiarske rukavice, opasky (časti odevov), kabáty, parky (teplé krátke kabáty s kapucňou), vesty, tričká, všetky uvedené tovary výlučne pre mužov a chlapcov a neuvedené v iných triedach; pokrývky hlavy pre mužov a chlapcov.

**(540)**

(731) Kaufland Warenhandel GmbH &amp; Co. KG, Rötelsstr. 35, 74172 Neckarsulm, DE;

(740) Brichtová Tatiana, JUDr., Bratislava, SK;

**(210) 1398-2013**

(220) 2.8.2013

**10(511) 30, 32, 33, 35, 39**

(511) 30 - Aníz (semená); arašidové cukrovinky; aromatické prípravky do potravín; badián; bombóny; chuťovky na báze cereálií; cestá na koláče; cesto na koláče; cestoviny; cigória ako kávová náhradka; kandizovaný cukor; cukor; cukríky; cukrovinky; cukrovinky na zdobenie vianočných stromčekov; ľadový čaj; nápoje na báze čaju; čaj; čokoláda; čokoládové nápoje; dresingy na šaláty; droždie do cesta; droždie v prášku; droždie; fondán; glukóza na kulinárske účely; upravený glutén ako potraviná; horčica; horčicová múčka; chaluhy; vodné riasy; chalva; chlieb; čatní (koreniny); chuťové príklady; chuťovky na báze ryže; infúzie s výnimkou infúzií na lekárske účely; instantná kaša z kukuričnej múky (s vodou alebo s mliekom); lúpaný jačmeň; mletý jačmeň; múka z jačmeňa; jarná rolka; múčne jedlá; jemné pečivo; jogurty mrazené (mrazené potraviny); kakao; kakaové nápoje; kandizovaný cukor; kapary; karamelky; karamelky (cukríky); karí (korení); káva; káva nepražená; kávové náhradky na báze rastlín; kávové nápoje; kávové príchute; kávovinové náhradky; kečup; keksy; klinčeky (korení); koláče s plnkou; konzervačná soľ; korení; koreniny; krekerky (slané pečivo); anglický krém; krupica; kukuričná krupica; krúpy na ľudskú spotrebu; kuchynská soľ; mletá kukurica; pražená kukurica; kukuričná múka; instantná kaša z kukuričnej múky (s vodou alebo s mliekom); kukuričné vločky; kurkuma ako potraviná; kuskus; kvasnice; ľad (prírodný alebo umelý); ľad do nápojov; ľadový čaj; lístkové cesto; lupienky; vločky (obilninové); majonéza; makaróny; maltóza; mandľové cesto; mandľové cukrovinky; mandľové pyšteky; marcipán; marináda (chuťové príklady); látky na zjemnenie mäsa pre domácnosť; med; melasa; melasový sirup;

mentol pre cukrárstvo; mentolové cukríky; mliečne čokoládové nápoje; mliečne kakaové nápoje; mliečne kávové nápoje; morská voda (na varenie); múčne jedlá; výrobky z múky; múka z fazule; múka; müsli; kávovinové náhradky; čokoládové nápoje; kakaové nápoje; kávové nápoje; prísady do nápojov iné ako esencie; nápoje na báze čajov; nátiarka zo sójových bôbov (chuťové príklady); nekysnutý chlieb; niťovky; nové korení; prípravky z obilnín; obľátky; ocot; paradajková omáčka; sójová omáčka; pikantné zeleninové omáčky (chuťové príklady); omáčky (chuťové príklady); muškátové orechy; ovocné želé (cukrovinky); lúpaný ovos; mletý ovos; mliečna ovsená kaša; ovsená krupica; ovsená potraviná; ovsené vločky; palacinky; korenina paprika; paradajková omáčka; pastilky (cukríky); sóda bikarbóna na pečenie; prášok do pečiva; pečivo (rožky); pečivo s mäsovou náplňou; perníky; medovníky; pirôžky s mäsom; pívny ocot; pizza; príchute do potravín s výnimkou esencií a éterických olejov; pralinky; prášky na výrobu zmrzlín; príchute do koláčov a zákuskov s výnimkou éterických olejov; príchute do nápojov s výnimkou esencií; príchute do potravín (s výnimkou esencií a éterických olejov); príchute s výnimkou éterických olejov; príchute s výnimkou éterických olejov do nápojov; prísady do zmrzlín (spojivá); propolis; vyrážková pšeničná múka; pudíng; pukance; pukance kukuričné; quiches (pečivo); rastlinné prípravky ako kávové náhradky; ravioly; rezance; ryža; ryžový koláč; ságo; sendviče; slad na ľudskú spotrebu; prírodné sladidlá; sladké drierka (cukrovinky); sladké drierko; sladový výťažok ako potraviná; sójová múka; sójová omáčka; nátiarka zo sójových bôbov (chuťová príklad); kuchynská soľ; soľ na konzervovanie potravín; soľ s prídavkom mletých semien zeleru; spojivá do údenín; strúhanka; sucháre; suši; sušienky; keksy; biskvity; korení šafran; dresingy na šaláty; šerbety (zmrzlinové nápoje); škorica (korenina); škrob ako potraviná; prípravky na stuženie šľahačky; stužovače na šľahačku; špagety; mäsové šťavy; tabbouleh (libanonský šalát); tacos; tapioka; tapioková múka ako potraviná; tortilly; torty; vanilín (vanilková náhradka); vanilka (príchuť); včelia kašička na ľudskú spotrebu (nie na lekárske účely); včelia materská kašička; cukrovinky na zdobenie vianočných stromčekov; výrobky z kakaa; konzervované záhradné bylinky ako chuťové príklady; zahusťovacie prípravky na kuchynské použitie; zákusky; koláče; príchute do koláčov s výnimkou esencií; zázvor; zemiaková múčka na ľudskú spotrebu; zmrzliny; zvitky; sladké žemle; žuvačky.

32 - Nealkoholický aperitív; arašidové mlieko (nealkoholický nápoj); citronády; hrozňový mušt (nekvasený); výťažky z chmeľu na výrobu piva; izotonické nápoje; nealkoholický jablkový mušt; nealkoholický koktail; kvas (nealkoholický nápoj); prípravky na výrobu likérov; lítna voda; medové nealkoholické nápoje; prípravky na výrobu minerálnych vôd; minerálne vody (nápoje); arašidové mlieko (nealkoholický nápoj); mandľové mlieko ako nápoj; mušty; medové nealkoholické nápoje; nealkoholické nápoje; prípravky na výrobu nápojov; srávkové nápoje;

nealkoholické ovocné nápoje; nealkoholické ovocné výťažky; orgeada (nealkoholický nápoj); ovocné džúsy; ovocné nektáre; paradajkový džús (nápoj); pivná mladinka; pivo; prášky na prípravu šumivých nápojov; príchute na výrobu nápojov; sarsaparila (nealkoholický nápoj); sirupy na výrobu limonád; sirupy na výrobu nápojov; sladina; sladové pivo; sóda; sódová voda (sódovka); stolové vody; prípravky na výrobu sýtenej vody; sýtené vody; šerbety (ovocné nápoje); prášky na výrobu šumivých nápojov; tablety na výrobu šumivých nápojov; vody (nápoje); zázvorové pivo; zeleninové džúsy (nápoje).

33 - Alkoholické nápoje z ryže; alkoholické nápoje s výnimkou piva; alkoholové extrakty (tinktúry); anízový likér; anízovka; aperitívy; arak; brandy; vínovica; curaço (pomarančový likér); destilované nápoje; digestíva (liehoviny a likéry); džin; griotka; hruškový mušt (alkoholický); jablčné mušty (alkoholické); koktaily; liehové esencie; liehoviny; likéry; horké likéry; medovina; mentolový likér; alkoholické nápoje s ovocím; rum; saké; víno; vodka; matolinové víno vodnár; alkoholické výťažky z ovocia; whisky.

35 - Aktualizovanie reklamných materiálov; obchodné alebo podnikateľské informácie; vyhľadávanie informácií v počítačových súboroch (pre zákazníkov); komerčné informačné kancelárie; štatistické kompilácie; prezentácia výrobkov v komunikačných médiách pre maloobchod; kopírovanie alebo rozmnožovanie dokumentov; marketingové štúdie; nábor zamestnancov; pomoc pri riadení obchodnej činnosti; poradenstvo v obchodnej činnosti; obchodné alebo podnikateľské informácie; poskytovanie obchodných alebo podnikateľských informácií; odborné obchodné alebo podnikateľské poradenstvo; obchodné informácie a rady spotrebiteľom; administratívne spracovanie obchodných objednávok; obchodný alebo podnikateľský prieskum; obchodný alebo podnikateľský výskum; obchodný manažment v oblasti umenia; obchodný manažment a podnikové poradenstvo; obchodné odhady; organizovanie komerčných alebo reklamných veľtrhov; organizovanie komerčných alebo reklamných výstav; personálne poradenstvo; písanie na stroji; zbieranie údajov do počítačových databáz; zoraďovanie údajov v počítačových databázach; podpora predaja (pre tretie osoby); pomoc pri riadení obchodných alebo priemyselných podnikov; odborné obchodné poradenstvo; poradenstvo pri vedení podnikov; služby v porovnávaní cien; posudzovanie efektívnosti v obchodnej činnosti; služby v predplácaní novín a časopisov (pre tretie osoby); predplatné telekomunikačných služieb (pre tretie osoby); hospodárske, ekonomické predpovede; predvádzanie (služby modeliek) na reklamné účely a podporu predaja; predvádzanie tovaru; prehľad tlače; výstrižkové služby; prenájom fotokopírovacích strojov; prenájom kancelárskych strojov a zariadenia; prenájom reklamného času v komunikačných médiách; prenájom reklamných materiálov; prenájom reklamných plôch; prepisovanie; prezentácia výrobkov v komunikačných médiách pre maloobchod; prieskum trhu; prieskum verejnej mienky; príprava inzertných stĺpcov; vzťahy s verejnosťou (public rela-

tions); reklama; online reklama na počítačovej komunikačnej sieti; reklamné agentúry; rozširovanie reklamných materiálov zákazníkom (letáky; prospekty; tlačoviny; vzorky); rozširovanie reklamných oznamov; zásielkové reklamné služby; uverejňovanie reklamných textov; reprografia dokumentov; revízia účtov; poradenské služby v oblasti obchodného alebo podnikateľského riadenia; rozhlasová reklama; rozširovanie inzertných oznamov; rozširovanie vzoriek tovarov; sekretárske služby; služby outsourcingu; služby porovnávania cien; obchodné informácie a rady spotrebiteľom; spracovanie textov; obchodná správa licencií výrobkov a služieb pre tretie osoby; správa počítačových súborov; sprostredkovateľne práce; stenografia; štatistické kompilácie; televízna reklama; psychologické testovanie na účely výberu zamestnancov; účtovníctvo; vedenie účtovných kníh; vydávanie reklamných alebo náborových textov; vyhľadávanie informácií v počítačových súboroch (pre zákazníkov); vyhľadávanie sponzorov; vylepovanie plagátov; zásobovacie služby pre tretie osoby (nákup tovarov a služieb pre iné podniky); zbieranie údajov do počítačových databáz; zoraďovanie údajov v počítačových databázach.

39 - Balenie tovarov; distribúcia tovarov; distribúcia tovarov na dobierku; dovoz; doprava; informácie o skladovaní; skladovanie tovaru; uskladnenie tovaru.

#### (540) Daniel Martin

(731) AQUARIUM BAR, s.r.o., Vojtecha Tvrdeho 793/21, 010 01 Žilina, SK;

(210) 1399-2013

(220) 2.8.2013

10(511) 16, 35, 38, 41

(511) 16 - Brožované knihy; brožúry; časopisy (periódiká); etikety s výnimkou textilných; fotografie (tlačoviny); grafické znaky; grafické zobrazenia; grafiky; háčky papiera; katalógy; knihársky materiál; knihy; komiksy; listový papier; nákresy; nálepky na kancelárske použitie alebo pre domácnosť; písacie nástroje; noviny; obálky (papiernický tovar); obaly (papiernický tovar); obežníky; oznámenia (papiernický tovar); papierové podložky pod poháre; periodiká; plagáty; príručky; prospekty; publikácie; pútače z papiera alebo lepenky; reklamné tabule z papiera, kartónu alebo lepenky; ročenky; samolepky (papiernický tovar); samolepky pre domácnosť a na kancelárske účely; tlačivá; tlačové písmo; tlačoviny; papierové alebo kartónové vývesné tabule; záložky do kníh; zoznamy.

35 - Reklamné agentúry; aktualizovanie reklamných materiálov; obchodné alebo podnikateľské informácie; vyhľadávanie informácií v počítačových súboroch (pre zákazníkov); komerčné informačné kancelárie; štatistické kompilácie; prezentácia výrobkov v komunikačných médiách pre maloobchod; kopírovanie alebo rozmnožovanie dokumentov; marketingové štúdie; nábor zamestnancov; pomoc pri riadení obchodnej činnosti; poradenstvo v obchodnej činnosti; odborné obchodné alebo podnikateľské poradenstvo; obchodné informácie a rady spotrebiteľom; ad-

ministratívne spracovanie obchodných objednávok; obchodný alebo podnikateľský prieskum; obchodný alebo podnikateľský výskum; obchodný manažment v oblasti umenia; obchodný manažment a podnikové poradenstvo; obchodné odhady; organizovanie komerčných alebo reklamných veľtrhov; organizovanie komerčných alebo reklamných výstav; personálne poradenstvo; písanie na stroji; zbieranie údajov do počítačových databáz; zoraďovanie údajov v počítačových databázach; podpora predaja (pre tretie osoby); pomoc pri riadení obchodných alebo priemyselných podnikov; poradenstvo pri vedení podnikov; služby porovnávania cien; posudzovanie efektívnosti v obchodnej činnosti; služby predplácania novín a časopisov (pre tretie osoby); predplatné telekomunikačných služieb (pre tretie osoby); hospodárske, ekonomické predpovede; predvádzanie (služby modeliek) na reklamné účely a podporu predaja; predvádzanie tovaru; prehľad tlače (výstrižkové služby); prenájom fotokopírovacích strojov; prenájom kancelárskych strojov a zariadení; prenájom reklamného času v komunikačných médiách; prenájom reklamných materiálov; prenájom reklamných plôch, prepisovanie; prieskum trhu; prieskum verejnej mienky (public relations); príprava inzertných stĺpcov; reklama, reklama (online) na počítačovej komunikačnej sieti; rozširovanie reklamných materiálov zákazníkom (letáky, prospekty, tlačoviny, vzorky); rozširovanie reklamných oznamov; prenájom reklamných plôch; zásielkové reklamné služby; uverejňovanie reklamných textov; reprografia dokumentov; revízia účtov; poradenské služby v oblasti obchodného alebo podnikateľského riadenia; rozhlasová reklama; rozširovanie reklamných alebo inzertných oznamov; rozširovanie vzoriek tovarov; sekretárske služby; služby outsourcingu; služby predplácania novín a časopisov (pre tretie osoby); spracovanie textov; obchodná správa licencií výrobkov a služieb pre tretie osoby; správa počítačových súborov; sprostredkovateľne práce; stenografia; predplatné telekomunikačných služieb; televízna reklama; psychologické testovanie na účely výberu zamestnancov; účtovníctvo; vedenie účtovných kníh; vydávanie reklamných alebo náborových textov; vyhľadávanie sponzorov; vylepovanie plagátov; zásobovacie služby pre tretie osoby (nákup tovarov a služieb pre iné podniky).

38 - Elektronická pošta; hlasová odkazová služba; vysielanie káblovej televízie; komunikácia prostredníctvom optických sietí; komunikácia prostredníctvom mobilných telefónov; počítačová komunikácia; komunikácia prostredníctvom počítačových terminálov; posielanie správ; poskytovanie priestoru na diskusiu na internete; poskytovanie prístupu do databáz; poskytovanie telekomunikačného pripojenia do svetovej počítačovej siete; poskytovanie telekomunikačných kanálov na telenákupy; poskytovanie používateľského prístupu do svetovej počítačovej siete; prenájom prístupového času do svetových počítačových sietí; prenájom zariadení na prenos informácií; prenos textových a obrazových informácií prostredníctvom počítača; rozhlasové vysielanie; služby poskytované elektronickými ta-

bulami (telekomunikačné služby); služby zabezpečujúce vstup do telekomunikačných sietí; telefonická komunikácia; telekomunikačné informácie; telekonferenčné služby; televízne vysielanie; telexové služby; tlačové kancelárie; výzvy (rádiom, telefónom alebo inými elektronickými komunikačnými prostriedkami).

41 - Elektronická edičná činnosť v malom (DTP služby); produkcia filmov s výnimkou reklamných; formátovanie textov, nie na reklamné účely; fotografická reportáž; fotografovanie; informácie o možnostiach rekreácie; informácie o možnostiach zábavy; informácie o výchove a vzdelávaní; výchovno-zábavné klubové služby; vydávanie kníh; organizovanie a vedenie konferencií; organizovanie a vedenie kongresov; služby nahrávacích štúdií; organizovanie a vedenie koncertov; organizovanie a vedenie seminárov; organizovanie a vedenie sympózií; organizovanie a vedenie tvorivých dielní (výučba); organizovanie kultúrnych alebo vzdelávacích výstav; organizovanie plesov; organizovanie predstavení (manažérske služby); organizovanie súťaží (vedomostných alebo zábavných); organizovanie súťaží krásy; organizovanie športových súťaží; organizovanie živých vystúpení; písanie textov (okrem reklamných); plánovanie a organizovanie večierkov; poskytovanie elektronických publikácií online (bez možnosti kopírovania); organizovanie predstavení (manažérske služby); produkcia filmov s výnimkou reklamných; redigovanie scenárov; reportárske služby; rezervácia vstupeniek; rozhlasová zábava; výroba rozhlasových a televíznych programov; organizovanie a vedenie seminárov; organizovanie vedomostných a zábavných súťaží; školenie; televízna zábava; zverejňovanie textov (okrem reklamných); tvorba divadelných alebo iných predstavení; tvorba videofilmov; organizovanie a plánovanie večierkov; predaj vstupeniek na zábavné predstavenia; vydávanie (online) kníh a časopisov v elektronickej forme; vydávanie textov s výnimkou reklamných alebo náborových; zábava; živé predstavenia; vyučovanie; vzdelávanie.

(540)



(591) modrá, červená

(731) Dr. Press, s.r.o., Farská 3, 010 01 Žilina, SK;

(210) 1402-2013

(220) 4.8.2013

10 (511) 35, 41, 44

(511) 35 - Obchodná správa licencií výrobkov a služieb pre tretie osoby; obchodný alebo podnikateľský prieskum; personálne poradenstvo; podpora predaja pre tretie osoby; pomoc pri riadení obchodnej činnosti; poradenstvo v obchodnej činnosti; rozširovanie vzoriek tovarov.

41 - Organizovanie a vedenie seminárov; organizovanie športových súťaží; požičiavanie športového výstroja (s výnimkou dopravných prostriedkov); praktický výcvik (ukážky); prevádzkovanie športových zariadení; služby osobných

trénerov (fitnes cvičenie); telesné cvičenie; vzdelávacie služby v oblasti zdravia, výživy a športu.  
44 - Fyzioterapia; masáže; salóny krásy; terapeutické služby; zdravotné poradenstvo.

(540)



(591) červená, modrá, sivá, čierna

(731) Ulbricht Anton, Okružná 768/63, 058 01 Poprad, SK;

**(210) 1432-2013**

(220) 6.8.2013

**10(511) 29, 30, 32, 33, 35, 43**

(511) 29 - Jedlé oleje; jedlé tuky; oleje na varenie; konzumné miešané oleje; jedlý slnečnicový olej; jedlý repkový olej; kukuričný olej; sezamový olej; jedlý olivový olej; extra panenský jedlý olivový olej; ľanový olej na kuchárske použitie; jedlý palmový olej; rastlinné tuky na varenie; tukové substancie na výrobu jedlých tukov; lecitín na kuchárske použitie; jedlé oleje na zalievanie potravín; margarín; maslo; konzervy so zeleninou; konzervy s ovocím; zavárané sladené ovocie; rybie plátky (filé); konzervy s rybami; ryby v slanom náleve; tuniaky; sardinky; losos; sardely; potraviny z rýb; hotové zeleninové výrobky; lúpané semená; nakladaná zelenina; olivy konzervované; spracované zmesi zeleniny; zemiakové hranolčeky; krokety; nasolené potraviny; vývar (bujón); zahustené, koncentrované vývary; špik (potravina); mäso, ryby, hydina a zverina; šunka; klobásy, salámy, párky; údeniny; mäsové výťažky; polievky; mäsové konzervy; kaviár; konzervované, mrazené, sušené a varené ovocie a zelenina; chuťovky na báze ovocia; kandizované ovocie; ovocné rôsoly; džemy; husté zaváraniny, kompóty; paradajkový pretlak; vajcia; sušené vajcia; mlieko a mliečne výrobky; smotana; syry; tofu; šľahačka; jogurt; kefír; želatína.

30 - Cukor; kryštálový cukor, nie ako cukrovinka; práškový cukor; kockový cukor; palmový cukor; káva; nepražená káva; kávové nápoje; kávovinové náhradky; čokoládové nápoje; kakaové nápoje; čaj; nápoje na báze čajov; konzervačná soľ; kuchynská soľ; korenie; koreniny; maltóza; marináda (chuťové prísady); zahusťovacie prípravky na kuchynské použitie; prípravky z obilnín; cestoviny; vanilín (vanilková náhradka); kakao; ryža; tapioka a ságo; múka a obilninové výrobky; obilné klíčky (potraviny); lupienky, vločky (obilninové); krupica; krúpy na ľudskú spotrebu; cestá; chlieb, pekárské a cukrárske výrobky; tortilly; jemné pečivo; zákusky, koláče; sucháre; múčne jedlá; pizza; sušienky, keksy; perníky, medovníky; cereálne tyčinky; müsli; chuťovky na báze cereálií; chuťovky na báze ryže; pukance; cukrovinky; cukríky; čokoláda; fondán; marcipán; puding; mentol pre cukrárstvo; zmrzliny; žuvačky; med, melasový sirup;

prírodné sladidlá; kvasnice, prášky do pečiva; horčica; kečup; majonéza; ocot; sójová omáčka; omáčky (chuťové prísady); mäsové šťavy; dressingy na šaláty; konzumný ľad; aromatické prípravky do potravín; kvasnice.

32 - Pivo; sladové pivo; miešané nápoje z piva; vody (nápoje); nealkoholické nápoje; nealkoholické ovocné nápoje; nealkoholické ovocné výťažky; ovocné nektáre; ovocné nápoje a ovocné šťavy; ovocné džúsy (nápoje); zeleninové džúsy (nápoje); mušty; šerbety (ovocné nápoje); mixované ovocné alebo zeleninové nápoje; sirupy a iné prípravky na výrobu nápojov; príchute na výrobu nápojov; citronády; medové nealkoholické nápoje; nealkoholický aperitív; izotonické nápoje; minerálne vody (nápoje); sóda; stolové vody; sýtené vody; prípravky na výrobu sýtenej vody; srátkové nápoje; prášky na prípravu šumivých nápojov.

33 - Alkoholické nápoje s výnimkou piva; alkoholické nápoje s ovocím; alkoholové extrakty (tinktúry); liehové esencie; liehoviny; destilované nápoje; aperitívy; digestíva (liehoviny a likéry); anízovka; arak; rum; vodka; whisky; brandy, vínovica; džin; griotka; koktaily (alkoholické); vopred pripravené miešané alkoholické nápoje (nie z piva); likéry; medovina; víno; vodnár (matolinové víno); saké.

35 - Maloobchodné a veľkoobchodné služby s potravinárskym tovarom, najmä s olejmi, cukrom, kávou a ostatnými tovarmi uvedenými v triedach 29, 30, 32 a 33 tohto zoznamu; zhromažďovanie rozličných výrobkov, najmä vyššie uvedených tovarov pre tretie osoby (okrem dopravy) s cieľom umožniť zákazníkovi, aby si mohli tieto výrobky pohodlne prehliadať a nakupovať, a to prostredníctvom maloobchodných predajní, veľkoobchodných predajní, prostredníctvom katalógového predaja alebo elektronickými prostriedkami, prostredníctvom webových stránok alebo prostredníctvom telenákupu; fotokopírovanie; grafická úprava tlačovín na reklamné účely; vyhľadávanie informácií v počítačových súboroch (pre zákazníkov); obchodné informácie a rady spotrebiteľom; administratívne spracovanie obchodných objednávok; obchodné alebo podnikateľské informácie; organizovanie komerčných alebo reklamných výstav; organizovanie komerčných alebo reklamných veľtrhov; prenájom reklamného času vo všetkých komunikačných médiách; prenájom reklamných materiálov; prenájom reklamných priestorov; prenájom reklamných plôch; prieskum trhu; prieskum verejnej mienky; služby porovnávania cien; príprava inzertných stĺpcov; reklama; online reklama na počítačovej komunikačnej sieti; rozširovanie reklamných materiálov zákazníkovi (letáky, prospekty, tlačoviny, vzorky tovarov); lepenie plagátov; prezentácia výrobkov v komunikačných médiách pre maloobchod; vydávanie a aktualizovanie reklamných materiálov; televízna reklama; rozhlasová reklama; rozširovanie reklamných alebo inzertných oznamov; podpora predaja pre tretie osoby realizovaná prostredníctvom distribúcie tlačných materiálov a reklamných súťaží; uplatňovanie systému na podporu maloobchodného predaja založeného na zvyhodňovaní stálych zákazníkov; obchodné služby



nadstavbového vernostného zákazníckeho programu; marketing; obchodná správa licencií výrobkov a služieb pre tretie osoby; kancelárie zaberajúce sa dovozom a vývozom; účtovníctvo; fakturácia; správa počítačových súborov; vedenie účtovných kníh; vydávanie reklamných alebo náborových textov; zbieranie údajov do počítačových databáz; zoradovanie údajov v počítačových databázach; obchodný alebo podnikateľský prieskum; obchodné sprostredkovanie služieb uvedených v triedach 35 a 43 tohto zoznamu; prenájom predajných automatov; poskytovanie rád a informácií o uvedených službách prostredníctvom komunikačných médií, elektronickej pošty, SMS, počítačových sietí a internetu alebo verbálne.

43 - Stravovacie služby; bufety (rýchle občerstvenie); samoobslužné reštaurácie; reštaurácie (jedálne); jedálne a závodné jedálne; príprava a dodávka jedál na objednávku do domu; kaviarne; motely; penzióny; hotelierske služby; služby barov; poskytovanie hotelového ubytovania; prechodné ubytovanie; prenájom prenosných stavieb; prenájom prístrojov na varenie a pečenie; poskytovanie rád a informácií o uvedených službách prostredníctvom komunikačných médií, elektronickej pošty, SMS, počítačových sietí a internetu alebo verbálne.

(540)



(591) modrá, zelená a ich odtiene, biela

(731) AgriCom s.r.o., Kopčianska 10, 851 01 Bratislava, SK;

(740) Porubčan Róbert, Ing., Ivanka pri Dunaji, SK;

**(210) 1437-2013**

(220) 8.8.2013

**10(511) 35, 36, 38, 41, 44, 45**

(511) 35 - Reklamné služby, obchodný manažment, obchodná administratíva, kancelárske práce.

36 - Poisťovníctvo, finančníctvo, peňažníctvo, nehnuteľnosti.

38 - Telekomunikačné služby.

41 - Výchova, vzdelávanie, zábava, športová a kultúrna činnosť.

44 - Lekárske služby, zverolekárske služby, starostlivosť o hygienu a krásu ľudí alebo zvierat, poľnohospodárske, záhradnícke a lesnícke služby.

45 - Právne služby, bezpečnostné služby na ochranu osôb a majetku, osobné a sociálne služby poskytované tretím osobám na uspokojovanie potrieb jednotlivcov.

**(540) SUNNY LIFE**

(731) HERIETT models, s.r.o., Párickova 18, 821 08 Bratislava, SK;

**(210) 1438-2013**

(220) 8.8.2013

**10(511) 35, 36, 38, 41, 44, 45**

(511) 35 - Reklamné služby, obchodný manažment, obchodná administratíva, kancelárske práce.

36 - Poisťovníctvo, finančníctvo, peňažníctvo, nehnuteľnosti.

38 - Telekomunikačné služby.

41 - Výchova, vzdelávanie, zábava, športová a kultúrna činnosť.

44 - Lekárske služby, zverolekárske služby, starostlivosť o hygienu a krásu ľudí alebo zvierat, poľnohospodárske, záhradnícke a lesnícke služby.

45 - Právne služby, bezpečnostné služby na ochranu osôb a majetku, osobné a sociálne služby poskytované tretím osobám na uspokojovanie potrieb jednotlivcov.

**(540) TELEVÍZIA****SUNNY - SUNNY TV**

(731) HERIETT models, s.r.o., Párickova 18, 821 08 Bratislava, SK;

**(210) 1440-2013**

(220) 8.8.2013

**10(511) 1, 2, 3, 4, 5, 6, 7, 8, 9, 10, 11, 12, 13, 14, 15, 16, 17, 18, 19, 20, 21, 22, 23, 24, 25, 26, 27, 28, 29, 30, 31, 32, 33, 34, 35, 36, 39, 40, 41, 42, 43**

(511) 1 - Chemikálie pre priemysel, vedu, fotografiu, poľnohospodárstvo, záhradníctvo, lesníctvo; nespracované umelé živice, nespracované plasty; pôdne hnojivá; zmesi do hasiacich prístrojov; prípravky na kalenie a zváranie kovov; chemické látky na konzervovanie potravín; triesloviny; lepidlá a spojivá pre priemysel; agrochemikálie s výnimkou fungicídov, herbicídov, insekticídov a prípravkov na ničenie buriny a parazitov; aktívne uhlie; chemické prípravky na výrobu farieb; živočíšne alebo rastlinné bielkoviny (suroviny); brzdové kvapaliny; číriace prípravky; prípravky proti matneniu šošovky; fotocitlivé platne; destilovaná voda; filmy so svetlocitlivou vrstvou, neexponované; filmy so svetlotlačovou vrstvou, neexponované; filtračné materiály (chemické prípravky); filtračné materiály (minerálne látky); filtračné materiály (rastlinné látky); fosfáty (hnojivá); fotografické vývojky; fotografický papier; fotografické emulzie; chemické prípravky na použitie vo fotografiách; ustáľovacie roztoky (fotografia); ustáľovače (fotografia); kvapaliny do hydraulických obvodov; chemické látky pre lesníctvo s výnimkou fungicídov, insekticídov a prípravkov proti parazitom; chemické prípravky na vedecké účely; chemické prípravky na impregnáciu kože; chemické impregnačné prípravky na textil; lepidlá na priemyselné účely; chemické prípravky na údenie mäsa; chemické prípravky na nakladanie mäsa; protipožiarne prípravky; rozpúšťadlá na fermeže; rozpúšťadlá na laky; umelé sladidlá (chemické prípravky); sklársky tmel; planografický papier.

2 - Farby, fermeže, laky; ochranné prostriedky proti hrdzi a poškodeniu dreva; farbivá; moridlá; surové prírodné živice; lístkové a práškové kovy pre maliarov, dekoratérov, tlačiarov a umelcov; politúry; ochranné protikorózne prípravky; protikorózne oleje; antikorózne mazivá; farbivá;

ochranné prípravky na kovy; moridlá; kovové fólie pre maliarov, dekoratórov, polygrafov a umelcov; riedidlá na farby; riedidlá na laky; sadze (farbivo); šelak; nátery (farby); nátery zabraňujúce nánosom a usadeninám.

3 - Bieliace prípravky a pracie prostriedky; prípravky na čistenie, leštenie, odmasťovanie a brúsenie; mydlá; voňavkárske výrobky, éterické oleje, kozmetické prípravky, vlasové vodičky; prípravky na čistenie zubov; namáčacie prípravky; mydlá; antistatické prípravky na použitie v domácnosti; farby na vlasy; odfarbovače; čistiace mlieko; toaletné prípravky; čistiace prípravky; depilačné prípravky; dezodoranty (osobné alebo pre zvieratá); prípravky na holenie; kamenec (adstringent po holení); čistiace prípravky na okná automobilov; čistiace prípravky do ostrekovačov; kolínske vody; kozmetické prípravky; kúpeľové soli s výnimkou solí na liečebné účely; skrášľovacie masky; krémy na kožu; krémy na obuv; inhalačné prípravky (parfumy); voňavky; lak na vlasy; spojivá (lepidlá) na kozmetické účely; leštiace prípravky; líčidlá; prípravky na odstraňovanie líčidiel; prípravky na kučeravenie vlasov; vlasové vody; peroxid vodíka na kozmetické účely; šampóny; terpentín (odmasťovací prípravok); toaletné prípravky; ústne vody nie na lekárske účely; voda po holení; prípravky na čistenie zubov.

4 - Priemyselné oleje a tuky; mazacie oleje; prostriedky na pohlcovanie, zvlhčovanie a viazanie prachu; palivá vrátane pohonných hmôt do motorových vozidiel a svietiace materiály; sviečky a knôty na svietenie; palivové brikety; drevené uhlie; konzervačné prípravky na kožu (oleje a tuky); ochranné prípravky na kožu (oleje a tuky); alkohol (palivo); mazacie oleje, mazacie tuky; palivové drevo; parafín; podpaľovače; uhlie.

5 - Farmaceutické a zverolekárske výrobky; hygienické výrobky na lekárske použitie; diétne potraviny a diétne látky na lekárske alebo zverolekárske účely, potraviny pre dojčatá; potravinové doplnky pre ľudí a zvieratá; náplasti, obväzový materiál; hmoty na plombovanie zubov a zubné vosky; dezinfekčné prostriedky; prípravky na ničenie hmyzu; fungicidy, herbicidy; dezinfekčné prípravky, diétne látky prispôbené na lekárske účely; sušené mlieko pre dojčatá; včelia materská kašička (výživový doplnok); kaše (výživové); biopotraviny; náplasti; obväzový materiál; liečivé byliny; bylinkové čaje na lekárske použitie; liečivé cukríky; pastilky na farmaceutické účely; žuvačky na lekárske účely; chlieb pre diabetikov na lekárske účely; liečivé nápoje; sladové mliečne nápoje na lekárske účely; diétne nápoje na lekárske účely; dietetické nápoje upravené na lekárske účely; diétne potraviny na lekárske účely; minerálne výživové doplnky; pesticidy; repelenty proti hmyzu; tabletky na chudnutie; lekárske prípravky na odtučňovacie kúry; hygienické obrúsky; hygienické vložky; menštruačné vložky; liečivé prípravky do kúpeľov; lekárničky; minerálne vody na lekárske účely; soli do minerálnych kúpeľov; prípravky na hubenie hlodavcov; prípravky proti parazitom, prípravky na umývanie psov; výrobky slú-

žiacie na starostlivosť o ústnu dutinu na lekárske účely; jednorazové detské plienky z papiera alebo z buničiny.

6 - Obyčajné kovy a ich zliatiny; kovové stavebné materiály; prenosné kovové stavby; kovový materiál na železničné trate; kovové káble a drôty okrem elektrických; zámočnicke výrobky a drobný železiarsky tovar; kovové potrubia a rúry; bezpečnostné schránky; kovové výrobky, ktoré nie sú zahrnuté v iných triedach; rudy; alobal (hliníková fólia); kovové sudy, kovové debny na náradie, kovové reťaze; drôty z obyčajných kovov; drôty zo zliatin obyčajných kovov okrem poistkových; kovania na dvere; kovania na okná; drobný železiarsky tovar; klince; kľúče; kovové kľučky dverí; kovové dverové klopadlá; nákovy; kovanie na nábytok; kovové skrutky; kovové matice; kovové nity; spájky; kovové skoby (kramle); kovové zámky s výnimkou elektrických; kovové podložky; kovové rebříky; bazény (kovové konštrukcie); kovové skoby (horolezecký výstroj).

7 - Stroje a obrábacie stroje; motory a hnacie stroje okrem motorov do pozemných vozidiel; spojky a prevodovky okrem spojok a prevodoviek do pozemných vozidiel; poľnohospodárske náradie okrem náradia na ručný pohon; liahne; predajné automaty; striekacie pištole; nástrojové brúsky; mlynčeky pre domácnosť s výnimkou ručných; ručné nástroje a náradie na iný než ručný pohon; umývačky riadu; práčky bielizne; práčky na pranie a bielenie; práčky uvádzané do chodu vhođením mince; kosačky na trávniky (stroje); kosačky; elektrické ručné vřtačky; mlynčeky na mäso (stroje).

8 - Ručné nástroje a ručné náradie; nožiarske výrobky a príbory; bodné zbrane; britvy, žiletky; ručné nástroje a náradie (na ručný pohon); brúsky (ručné náradie); holiace čepele; puzdrá na holiace potreby; ručné frézy; ručné zdviháky; závitnice (ručné nástroje), hoblíky, britvy, elektrické aj neelektrické holiace strojčky; hrable; vyťahovače klinčov; zariadenia na ničenie rastlinných škodcov; pilníky; vreckové nožíky; kladivá (ručné nástroje); kliešte, montážne kľúče (ručné nástroje); vřtáky (ručné nástroje); otvárače na konzervy s výnimkou elektrických; kosy; krájače na zeleninu; motyčky; naberačky; nože; nožnice; záhradnícke nožnice; pinzety; ručné pištole na vytlačanie tmelu; obojručné nože; nástroje na rezanie, sekanie, krájanie (ručné náradie); sekery; kosáky; sekáčiky na mäso (ručné nástroje); ručné mlynčeky na mäso; zveráky; škrabky; skrutkovače; vidly; vřtáky; ručné vřtačky; záhradné náradie na ručný pohon; závitníky; strieborný príbor (nože, vidličky a lyžice); príbor z drahých kovov; horolezecké čakany.

9 - Vedecké, námorné, geodetické, fotografické, kinematografické, optické, signalizačné, kontrolné, záchranné a vyučovacie prístroje a nástroje a prístroje a nástroje na meranie a väzenie; prístroje a nástroje na vedenie, distribúciu, transformáciu, akumuláciu, reguláciu alebo ovládanie elektrického prúdu; prístroje na nahrávanie, prenos a reprodukciu zvuku alebo obrazu; magnetické nosiče údajov, záznamové disky; kompaktné disky, DVD a ostatné nosiče digitálnych záznamov; mechanizmy mincových prístrojov;

registračné pokladnice, počítačové stroje, zariadenia na spracovanie údajov, počítače; počítačové programy; hasiace prístroje; výstražné píšťalky; poplašné zariadenia; požiarne signalizačné zariadenia; elektrické signalizačné zvončeky; zvukové poplašné zariadenia; reproduktory; antény; automobilové výstražné trojuholníky; autorádiá; barometre; batérie; okuliare; puzdrá na okuliare; buzoly; bzučiaky; optické šošovky; ďalekohľady; požiarne hlásiče; diapozitívy; premietacie prístroje; zvukové nahrávacie zariadenia; magnetické disky; disky so zvukovými nahrávkami; optické disky; elektrické drôty; elektrické dverové zvončeky; elektrické káble; elektrické spojky; svorky; konektory; elektrické zariadenia na priťahovanie a ničenie hmyzu; elektricky vyhrievané vlasové natáčky; expozimetre; faxy; kinematografické kamery; exponované filmy; fotografické filtre; fotoaparáty; gramofónové platne; ďalekohľady; ističe, poisťky; vrecková kalkulačka; kalkulačka; batérie do svetidiel; fotokopírovacie stroje (fotografické, elektrostatické alebo termické); elektrické kozmetické prístroje; prenosné počítače, počítač - zápisník (notebook); leštiace zariadenia na leštenie fotografií; vodováhy; liehomery; magnetofóny; ochranné masky; mikrofóny; nosiče údajov; počítačové programy; optické výrobky; digitálne súradnicové zapisovače; tlačiarne k počítačom; počítače; periférne zariadenia počítačov; vypínače; audio- a videoprijímače; telefóny; rádiá; spínače; trojnožky alebo statívy na fotoaparáty; statívy; teplomery s výnimkou lekárskeho; váhy; videotelefóny; elektrónky, zástrčky, zásuvky (elektrické kontakty); elektrické spojky; telefónny záznamník; zrkadlá (optika); zväčšovacie prístroje.

10 - Chirurgické, lekárske, zubárske a zverolekárske prístroje a nástroje; umelé končatiny, umelé oči a zubné protézy; ortopedické pomôcky; materiály na zašívanie rán; cumlíky na detské fľaše; pomôcky na dojčenie; kondómy, prezervatívy; masážne prístroje; elastické pančuchy; teplomery na lekárske účely.

11 - Zariadenia na osvetľovanie, vykurovanie, výrobu pary, varenie, chladenie a sušenie, vetranie, rozvod vody a sanitárne zariadenia; kotly; vodovodné zariadenia; vodovodné zariadenia, vodovody; príslušenstvo na reguláciu vodných alebo plynových zariadení a na vodovodné alebo plynové potrubia; zmiešavacie batérie na vodovodné potrubia; baterky (svietidlá); bidety; bojler, ohrievače vody; vykurovacie články; drezy; elektrické kávovary; elektrické lampy; elektrické vyhrievané podušky s výnimkou podušiek na lekárske účely; prikrývky elektrické vyhrievacie nie na lekárske účely; filtre na pitnú vodu; fontány; fritézy elektrické; grily (prístroje na pečenie); hriankovače; chladiace nádoby; chladičičky; elektrické strojčeky na výrobu jogurtov; sprchovacie kabíny; kachle; pece; sporáky; kohútiky; elektrické kanvice; kotly; vane; kúpeľňové armatúry; kuchynské odsávače; elektrické lampy; mraziace zariadenia, mrazičky; zariadenia na teplovodné kúrenie; ohrievače vody; ohrievače; osvetľovacie prístroje a zariadenia; rúry na pečenie; pisoáre; reťaze farebných žiaroviek; saunovacie zariadenia; záchodové sedadlá; splachovače; sprchovacie kúty; sprchy; tie-

nidlá na lampy; stropné svetlá; lustre; sušičky bielizne; toalety; umývadlá; elektrické svetlá na vianočné stromčeky; ventilátory; elektrické osvetľovacie výbojky; zapaľovače; žiarivky; žiarovky; prostriedky na odstraňovanie zápachu s výnimkou prostriedkov na osobnú potrebu.

12 - Vozidlá; pozemné, vzdušné alebo vodné dopravné prostriedky; pneumatiky; bezpečnostné sedačky pre deti do automobilov; detské kočíky; trojkoľky; duše; záplaty na opravy duší; dvojkoľkové vozíky; galusky na bicykle; bicykle; autopotáhy; potáhy na volanty vozidiel; potáhy na sedadlá vozidiel; snehové reťaze; sane; sedadlové potáhy do automobilov; nákupné vozíky; nosiče batožiny; bicyklové pumpy; vzduchové pumpy (výbava automobilov).

13 - Strelné zbrane; strelivo a strely; výbušniny; ohňostroje; petardy (zábavná pyrotechnika); ohňostroje; bengálske ohne; pyrotechnické výrobky; rozbušky.

14 - Drahé kovy, ich zliatiny a výrobky z týchto materiálov alebo nimi pokovované, ktoré nie sú zahrnuté v iných triedach; šperky, drahokamy; hodinárske výrobky a chronometre; brošne (šperky); budíky; výrobky pokovované drahými kovmi (dublé); hodinky; klenoty; medailóny; náhrdelníky; náramky; náušnice, šperkovníce; strieborný a zlatý tovar s výnimkou nožov a príborov.

15 - Hudobné nástroje.

16 - Papier, lepenka a výrobky z týchto materiálov, ktoré nie sú zahrnuté v iných triedach; tlačiarenské výrobky; knihárske potreby; fotografie; papiernický tovar a písacie potreby; lepidlá na kancelárske účely alebo pre domácnosť; potreby pre umelcov; maliarske štetce; písacie stroje a kancelárske potreby okrem nábytku; učebné a vyučovacie pomôcky okrem prístrojov; plastové obaly, ktoré nie sú zahrnuté v iných triedach; tlačiarenské typy; štočky; tlačoviny; albumy; atlasy; knihy; noviny; baliaci papier; pásy do písacích strojov, blahoprajné pohľadnice; útržkové bloky; poznámkové zošity; brožúry; viskózne fólie na balenie; fólie z regenerovanej celulózy na balenie; periodiká; tuš; kancelárske dierkovače; spisové obaly; listový papier; etikety s výnimkou textilných; fotografie; glóbusy; reprodukcie; grafiky; gumené na gumovanie; modelovacia hmota; navlhčovacie hubky (kancelárske pomôcky); atrament; kalendáre; kancelárske potreby s výnimkou nábytku; kancelárske spinčky; papierové vreckovky; ceruzky; lepiace pásy na kancelárske účely alebo pre domácnosť; lepidlá na kancelárske účely a pre domácnosť; maliarske plátna; maliarske stojany; maliarske štetce; mapy; nože na papier; obálky; obaly (papiernický tovar); orezávacie strojčeky na ceruzky (elektrické aj neelektrické); toaletný papier; papierové obrúsky; papierové obrusy; pastelky; plagáty; nákresy; pohľadnice; poštové známky; písacie potreby (súpravy na písanie); perá (kancelárske potreby); rysovacie pravítka; papierové podložky na stôl (anglické prestieranie); písacie stroje; vrecká z papiera alebo z plastických materiálov; papierové utierky; rysovacie potreby; zošitky; zošívачky (kancelárske pomôcky); ski-cáre; školské potreby; štetce; baliace plastové fólie; papierové alebo plastové absorpčné háčky

alebo fólie na balenie potravín; papierové alebo plastové vrecká a tašky na balenie; viskózne fólie na balenie.

17 - Kaučuk, gutaperča, guma, azbest, slúda a výrobky z týchto materiálov, ktoré nie sú zahrnuté v iných triedach; plastové polotovary; tesniace, výplňové a izolačné materiály; nekovové ohybné rúry a hadice; plastové fólie, nie na balenie; nekovové hadice; lepiace pásy s výnimkou pásov na kancelárske účely a pre domácnosť; gumové alebo vulkanfíbrové tesniace krúžky; materiály zabraňujúce sálaniu tepla, tesniace tmely, tmely, gumové alebo plastové tesniace alebo výplňové hmoty; výplňové hmoty z gummy alebo plastov.

18 - Koža, koženka a výrobky z týchto materiálov, ktoré nie sú zahrnuté v iných triedach; kožušiny, surové kože; kufre a cestovné tašky; dáždňiky a slnečníky; vychádzkové palice; biče, postroje a sedlárske výrobky; aktovky; batohy; cestovné tašky; cestovné kufre; dáždňiky; diplomatické kufríky; vychádzkové palice; chlebníky; kabelky; kožušiny; kufríky; nákupné tašky; náprsné tašky; cestovné obaly na odevy; vulkanfíbrové škatule a obaly; obojky pre zvieratá, peňaženky, plecniaky, kožené remienky, slnečníky, kožené šnúry, tašky na kolieskach, kožené vódzky; kufrík na toaletné potreby; horolezecké palice.

19 - Nekovové stavebné materiály; nekovové neohybné rúry pre stavebníctvo; asfalt, smola a bitúmen; nekovové prenosné stavby; nekovové pomníky; dlaždice s výnimkou kovových; drevené obloženia; spracované drevo; dvere s výnimkou kovových; sošky z kameňa, betónu a mramoru; geotextílie; lišty s výnimkou kovových; dosky; dosky, latky; náterové hmoty; obkladačky, obklady stien a priečok s výnimkou kovových, parkety, dosky, latky, preglejka, sadra; bazény (nekovové konštrukcie).

20 - Nábytok, zrkadlá, rámy na obrazy; výrobky (ktoré nie sú zahrnuté v iných triedach) z dreva, korku, trstiny, prútia, kostí, rohoviny, slonoviny, veľrybích kostíc, mušlí, korytnačiny, jantáru, perlete, sepiolitu a náhradiek týchto materiálov alebo z plastov; nekovové koše; kreslá; lavičky; rozkladacie ležadlá; matrace; pletené predmety zo slamy; slamníky; pohovky; police; vankúše; posteľ; bielizníky; prútený alebo košíkársky tovar; ratan; rúčky a rukoväte na náradie s výnimkou kovových; pletená slama; stoly; umelecké stolárske výrobky, tyče k rastlinám alebo k stromom, tyče na záclony, tyče s výnimkou kovových, tyče, žrde, nekovové podnosy, drevené alebo plastové rebríky, stoličky; okenné interiérové rolety (nábytkové vybavenie).

21 - Domáce a kuchynské potreby a nádoby; hrebene a špongie; kefy, štetky a štetce okrem maliarskych; materiály na výrobu kief; čistiace potreby; oceľová vlna a drôtenky; surové sklo alebo sklo ako polotovar okrem skla pre stavebníctvo; výrobky zo skla, porcelánu a keramiky, ktoré nie sú zahrnuté v iných triedach; kanvy; cukorničky; čajníky; čajové súpravy; dávkovače mydla; dávkovače papierových uterákov; dávkovače toaletného papiera; demižóny; klieťky pre zvieratá chované v domácnosti; drôtenky;

džbány; figuríny (sošky) z porcelánu, keramiky, kameniny alebo zo skla; kuchynské formy na pečenie; formy na prípravu jedál; formy na zákusky a koláče; grily; rošty (potreby na opekanie); handry na čistenie; misy; špongie na umývanie; hrnce, hrebene; chladiace fľaše; schránky na chlieb; nádoba na chlieb; kefy; zubné kefy; kávové súpravy; vedrá; kvetináče; nádoby na odpadky, koše na smeti; kuchynský riad; lisy na ovocie pre domácnosť s výnimkou elektrických; ručné mixéry; ručné mlynčeky; mopy; naberačky; nádoby na smeti; lieviky; dentálna niť; nočníky; obaly na mydlo; otváratele na fľaše; panvice; varechy; hrnčeky; špáradlá; pasce na hmyz; pasce na potkany; pasce na myši; koreničky; podnosy; porcelán; neelektrické kuchynské potreby; toaletné pomôcky; sušiaci na bielizeň; žehliace dosky; pudrenky; rukavice pre domácnosť; jedálenské súpravy; čajové súpravy (stolový riad); kávové súpravy (stolový riad); líkérové súpravy; soľničky; lopatka a zmetáčik na omrvinky; stojany na vajčeka; strúhadlá pre domácnosť; svietniky; šálky; vedrá; kade, putne; šľahače s výnimkou elektrických; domáce mlynčeky s výnimkou elektrických; papierové tašky; papierové tanier; tanier; plastové nádoby; koše na použitie v domácnosti; košíky na chlieb, na použitie v domácnosti; tepelnoizolačné nádoby (termosky); tlakové hrnce s výnimkou elektrických; handry na čistenie; výrobky z krištáľového skla; porcelánový alebo hlinený riad; bytové akvária; toaletné kufríky s toaletnými potrebami; puzdrá s toaletnými potrebami; kuchynské dosky na krájanie.

22 - Laná, špagáty, siete, stany, zakrývacie plachty, lodné plachty, vrecia a vaky, ktoré nie sú zahrnuté v iných triedach; materiál na čalúnenie a vypchávanie okrem gummy a plastov; vláknité textilné suroviny; povrazy; kúdel; vypchávkové materiály s výnimkou gumových a plastových; lyko; motúzy; papierové motúzy, nekovové pásy na zväzovanie; špagáty na balenie; motúzy na balenie; plachty, textilné baliace vrecká; vrecká na prepravu a uchovávanie tovarov; siete, stany.

23 - Nite a priadze na textilné účely.

24 - Textilie a textilné výrobky, ktoré nie sú zahrnuté v iných triedach; posteľná bielizeň; obrusy; bavlnené textilie; cestovné deky; textilné vreckovky; vlnené látky; posteľné pokrývky a prikrývky; lôžkoviny; menčester; povlaky na matrace; moskytiéry; nábytkové poťahy; záclony; textilné podšívky; stolová bielizeň; plachty; obliečky; štóly; utierky na riad; textilné uteráky; spacie vaky; tkaniny; pleteniny (látky); záclony.

25 - Odevy, obuv, pokrývky hlavy.

26 - Čipky a výšivky, stužky a šnúry; gombíky, háčiky a očka, špendlíky a ihly; umelé kvety; galantérny tovar s výnimkou nití a priadzí; gummy do bielizne; štopkanie hrbíky; pletacie ihlice; háčiky na vyšívanie a háčkovanie; stužky; schránky na šijacie potreby; ozdobné ihlice; ozdoby do vlasov; ozdoby na klobúky s výnimkou ozdôb z drahých kovov; nažehľovacie ozdoby na textilné výrobky (galantéria); parochne; vlasové stuhy; pletené šnúry; šnúry na opásanie; pásy (galantéria); elastické pásy; zipsy; natáčky na vlasy.

27 - Koberce, rohožky, rohože, linoleum a iné podlahové krytiny; tapety okrem textilných; podlahové krytiny, predložky, umelé trávniky.

28 - Hry, hračky; telocvičné a športové potreby, ktoré nie sú zahrnuté v iných triedach; ozdoby na vianočný stromček; modely automobilov; biliardové stoly; boby; topánky na korčuľovanie s pripevnenými korčuľami; zariadenie na bowling; boxerské rukavice; korčule; činky; stolové hry; športové náradie; divadelné masky; vybavenie na golf; gymnastické zariadenia; rybárske náradie; hokejky; bazény (na hranie), chrániče na pískaly (športový tovar); nákolenníky (športový tovar), sánky (športový tovar); stúpacie železá (horolezecký výstroj); horolezecké opasky; horolezecký výstroj, ktorý nie je zahrnutý v iných triedach; hojdačky; šachové hry; guľky na hranie; líry s kockami; kolky (líra); prístroje na hry; vreckové hry s LCD; rapkáče; hrkálky; stacionárne bicykle na cvičenie; kolieskové korčule; kolobežky; náradie na lukostreľbu; lyže; surfvacie dosky; surfvacie lyže; vodné lyže; lopty na hranie; rybárske náčinie; návnady na lovenie alebo chytanie rýb; voňavé návnady pre poľovníkov a rybárov; umelé rybárske návnady; ozdoby na vianočné stromčeky (s výnimkou osvetľovacích telies a cukrovínok); golfové palice; lyžiarske palice; plutvy na plávanie; puky; bejzbalové rukavice; boxerské rukavice; golfové rukavice; hracie rukavice; lyžiarske rukavice; šermiarske rukavice; siete (športové potreby); skejtbordy; spoločenské hry; stojany na vianočné stromčeky; umelé vianočné stromčeky; šachovnice; lyžiarske viazanie; petardy (zábavná pyrotechnika); petardy; hracie karty.

29 - Mäso, ryby, hydina a zverina; mäsové výťažky; konzervované, mrazené, sušené a varené ovocie a zelenina; ovocné rôsoly, husté zaváraniny, kompóty; vajcia; mlieko a mliečne výrobky; jedlé oleje a tuky; mäsové výťažky; džemy; marmeláda; zavárané sladené ovocie; konzervované ovocie; zavárané presladené ovocie; paradajkový pretlak; ovocné pretlaky; bujóny; záhradné konzervované bylinky (chuťové prísady); konzervovaná cibuľa; konzervovaná šošovica; datle; konzervovaná fazuľa; konzervovaný hrach; sušené hrozienka, huspenina; pečienka; jedlé oleje; jedlé tuky; jedlý olivový olej; ľanové oleje na kuchárske účely; kukuričný olej; konzumný kostný olej; kokosový olej; jogurt; kandizované ovocie; klobásy, salámy, párky; mäsové konzervy; konzervy s rybami; konzervovaná zelenina; kôrovce (s výnimkou živých); krevety nie živé; kyslá kapusta; langusty s výnimkou živých; konzervované hľuzovky; losos; spracované mandle; margarín; marmeláda; maslo; mäso; mäsové výťažky; mäkkýše (nie živé); mliečne nápoje (s vysokým obsahom mlieka); mliečne koktaily; mliečne čokoládové nápoje; mliečne kakaové nápoje; mliečne výrobky; mlieko; syry; tukové nátierky na chlieb; tavené syrové výrobky; syrové korbáčiky; nasolené potraviny; konzervované olivy; lieskové oriešky; spracované arašidy; spracované škrupinové ovocie; ovocné rôsoly; pečienková paštéta; raky s výnimkou živých; paradajkový pretlak; ryby; ovocné šaláty; zeleninové šaláty; sardinky; haringy; slanina; smotana; sušené vajcia; šľahačka; šunka; údeni-

ny; vajcia, konzervované šampiňóny; konzervované huby; sušené huby; jedlá želatína; mrazená zelenina.

30 - Káva, čaj, kakao a kávové náhradky; ryža; tapioka a ságo; múka a obilninové výrobky; chlieb, pekárske a cukrárske výrobky; zmrzliny; cukor, med, melasový sirup; kvasnice, prášky do pečiva; soľ; horčica; ocot, omáčky (chuťové prísady); koreniny; konzumný ľad; bonbóny; cukríky; cukrovinky; čokoláda; čokoládové nápoje; torty; droždie; horčica; pečivo (rožky); jemné pečivo; krekerly (slané pečivo); pečivo s mäsovou náplňou; chlieb; chuťové prísady; kakaové nápoje; kandis ako potrava; ovsená kaša (mliečna); kávovinové náhradky; kávové nápoje; kek-sy; koreniny; krúpy na ľudskú spotrebu; krupica; kuchynská soľ; mletá kukurica; pražená kukurica; prášok do pečiva; lístkové cesto; majonéza; pirôžky s mäsom; koláče s plnkou; pirohy ako mrazené polotovary; perníky; melasa; müsli; muškátové orechy; nové korenie, sójová omáčka; omáčky na cestoviny; paradajková omáčka; oblátky; vločky; paprika (korenie); čierne korenie; pizza; pizza v prášku; bábovka v prášku; torty v prášku; škrob (potrava); pralinky; príchuť do potravín s výnimkou esencií a éterických olejov; puding; ryža; ságo; sendviče; škorica; sucháre; sušienky; šafran (korenie); cestá; cestoviny; vanilín; vanilka; zákusky; koláče; dressingy na šaláty; šalátové zálievky; zázvor; zmrzlina; zemle; žuvačky; kečup; parené buchty; halušky; knedle; palacinky; zemiakové placky; lokše; nápoje na báze čajov.

31 - Obilniny a poľnohospodárske, záhradnícke a lesné produkty, ktoré nie sú zahrnuté v iných triedach; živé zvieratá; čerstvé ovocie a zelenina; semená; rastliny a kvety; potrava pre zvieratá; slad; arašidy; čerstvé zemiaky; čerstvé záhradné bylinky; čerstvá cibuľa; citrusové ovocie; čakanka; čerstvá fazuľa; čerstvý hlávkový šalát; čerstvé huby; čerstvý hrach; čerstvé hrozno; chované zvieratá; krmivo pre zvieratá; nápoje pre zvieratá; prípravky na výkrm zvierat; úžitkové domáce zvieratá; krmne zmesi na výkrm hospodárskych zvierat; chovateľské a pestovateľské produkty zaradené v tejto triede; čerstvé plody; čerstvé gaštany; prírodné kvety; sušené kvety na ozdobu; uhorky; škrupinové ovocie; čerstvý pór; živé ryby; semená rastlín; sezam; tekvica; vianočné stromčeky.

32 - Pivo; minerálne a sýtené vody a iné nealkoholické nápoje; ovocné nápoje a ovocné šťavy; sirupy a iné prípravky na výrobu nápojov; nealkoholické nápoje; mixované ovocné alebo zeleninové nápoje; zeleninové džúsy (nápoje); nealkoholické výťažky z ovocia; prášky na prípravu šumivých nápojov; príchuť na výrobu nápojov; sirupy na prípravu nápojov; prípravky na výrobu sýtenej vody; prípravky na výrobu likérov; sódová voda (sódovka); minerálne vody (nápoje); sýtené vody; sirupy; sladové nápoje; stolové vody; srvátkové nápoje.

33 - Alkoholické nápoje (okrem piva); alkoholové extrakty (tinktúry); liehové esencie; aperitívy; brandy; destilované nápoje; likéry; digestíva (liehoviny a likéry); džin; mušty (alkoholické) koktaily; liehoviny; medovina; rum; saké; víno; vodka; whisky.

34 - Tabak; fajčiarske potreby; zápalky; cigaretové filtre; cigaretové papieriky, cigaretové špičky; cigarety; čističe na fajky; cigary; dózy na tabak; fajky; zásobníky s plynom do zapaľovačov; popolníky pre fajčiarov; šnupavý tabak; tabatierky; tabatierky na cigarety, tabatierky na cigary; zapaľovače pre fajčiarov, zápalky.

35 - Reklamné služby; obchodný manažment; obchodná administratíva; kancelárske práce; reklama; poskytovanie obchodných alebo podnikateľských informácií; marketingové štúdie; poradenstvo v obchodnej činnosti; obchodné alebo ekonomické poradenstvo; obchodný manažment a podnikové poradenstvo; personálne poradenstvo; poradenstvo pri vedení podnikov; odborné obchodné alebo podnikateľské poradenstvo; obchodné poradenstvo týkajúce sa franšízy; psychologické testovanie na účely výberu zamestnancov.

36 - Poisťovníctvo; finančníctvo; peňažníctvo; realitné služby; prenájom nehnuteľností; správa nehnuteľností; finančné služby týkajúce sa franšízy.

39 - Preprava; balenie a skladovanie tovaru; organizovanie ciest; prenájom miesta na parkovanie.

40 - Konzervovanie potravín a nápojov.

41 - Výchova; vzdelávanie; zábava; športová a kultúrna činnosť; praktický výcvik (ukážky); školenia; skúšanie, preskúšavanie (pedagogická činnosť); školenie; vyučovanie.

42 - Vedecké a technologické služby a s nimi súvisiaci výskum a projektovanie; priemyselné analýzy a priemyselný výskum; navrhovanie a vývoj počítačového hardvéru a softvéru; štúdie technických projektov, projektová činnosť.

43 - Stravovacie služby; prechodné ubytovanie; kaviarne; bufety (rýchle občerstvenie).

(540)



(591) červená, bledozelená, tmavozelená, hnedá, čierna

(731) Maru Schweiz GmbH, Kantonsstrasse 149, 8807 Freienbach, CH;

(740) SKLEGAL s.r.o., Bratislava, SK;

(210) 1441-2013

(220) 8.8.2013

10(511) 1, 2, 3, 4, 5, 6, 7, 8, 9, 10, 11, 12, 13, 14, 15, 16, 17, 18, 19, 20, 21, 22, 23, 24, 25, 26, 27, 28, 29, 30, 31, 32, 33, 34, 35, 36, 39, 40, 41, 42, 43

(511) 1 - Chemikálie pre priemysel, vedu, fotografiu, poľnohospodárstvo, záhradníctvo, lesníctvo; nespracované umelé živice, nespracované plasty; pôdne hnojivá; zmesi do hasiacich prístrojov; prípravky na kalenie a zvráňanie kovov; chemické látky na konzervovanie potravín; triesloviny; lepidlá a spojivá pre priemysel; agrochemikálie s výnimkou fungicídov, herbicídov, insekticídov a prípravkov na ničenie buriny a parazitov; aktívne uhlie; chemické prípravky na výrobu farieb; živočíšne alebo rastlinné bielkoviny (suro-

viny); brzdové kvapaliny; číriace prípravky; prípravky proti matneniu šošovky; fotocitlivé platne; destilovaná voda; filmy so svetlocitlivou vrstvou, neexponované; filmy so svetlotlačovou vrstvou, neexponované; filtračné materiály (chemické prípravky); filtračné materiály (minerálne látky); filtračné materiály (rastlinné látky); fosfáty (hnojivá); fotografické vývojky; fotografický papier; fotografické emulzie; chemické prípravky na použitie vo fotografiách; ustaľovacie roztoky (fotografia); ustaľovače (fotografia); kvapaliny do hydraulických obvodov; chemické látky pre lesníctvo s výnimkou fungicídov, insekticídov a prípravkov proti parazitom; chemické prípravky na vedecké účely; chemické prípravky na impregnáciu kože; chemické impregnačné prípravky na textil; lepidlá na priemyselné účely; chemické prípravky na údenie mäsa; chemické prípravky na nakladanie mäsa; protipožiarne prípravky; rozpúšťadlá na fermeže; rozpúšťadlá na laky; umelé sladidlá (chemické prípravky); sklársky tmel; planografický papier.

2 - Farby, fermeže, laky; ochranné prostriedky proti hrdzi a poškodeniu dreva; farbivá; moridlá; surové prírodné živice; lístkové a práškové kovy pre maliarov, dekoratérov, tlačiarov a umelcov; politúry; ochranné protikorózne prípravky; protikorózne oleje; antikorózne mazivá; farbivá; ochranné prípravky na kovy; moridlá; kovové fólie pre maliarov, dekoratérov, polygrafov a umelcov; riedidlá na farby; riedidlá na laky; sadze (farbivo); šelak; nátery (farby); nátery zabraňujúce nánosom a usadeninám.

3 - Bieliace prípravky a pracie prostriedky; prípravky na čistenie, leštenie, odmasťovanie a brúsenie; mydlá; voňavkárské výrobky, éterické oleje, kozmetické prípravky, vlasové vodičky; prípravky na čistenie zubov; namáčacie prípravky; mydlá; antistatické prípravky na použitie v domácnosti; farby na vlasy; odfarbovače; čistiace mlieko; toaletné prípravky; čistiace prípravky; depilačné prípravky; dezodoranty (osobné alebo pre zvieratá); prípravky na holenie; kamenec (adstringent po holení); čistiace prípravky na okná automobilov; čistiace prípravky do ostrekovačov; kolínske vody; kozmetické prípravky; kúpeľové soli s výnimkou solí na liečebné účely; skrášľovacie masky; krémy na kožu; krémy na obuv; inhalačné prípravky (parfumy); voňavky; lak na vlasy; spojivá (lepidlá) na kozmetické účely; leštiace prípravky; líčidlá; prípravky na odstraňovanie líčidiel; prípravky na kučeračenie vlasov; vlasové vody; peroxid vodíka na kozmetické účely; šampóny; terpentín (odmasťovací prípravok); toaletné prípravky; ústne vody nie na lekárske účely; voda po holení; prípravky na čistenie zubov.

4 - Priemyselné oleje a tuky; mazacie oleje; prostriedky na pohlcovanie, zvlhčovanie a viazanie prachu; palivá vrátane pohonných hmôt do motorových vozidiel a svietiace materiály; sviečky a knôty na svietenie; palivové brikety; drevné uhlie; konzervačné prípravky na kožu (oleje a tuky); ochranné prípravky na kožu (oleje a tuky); alkohol (palivo), mazacie oleje, mazacie tuky; palivové drevo; parafín; podpaľovače; uhlie.

5 - Farmaceutické a zverolekárske výrobky; hygienické výrobky na lekárske použitie; diétne potraviny a diétne látky na lekárske alebo zverolekárske účely, potraviny pre dojčatá; potravinové doplnky pre ľudí a zvieratá; náplasti, obväzový materiál; hmoty na plombovanie zubov a zubné vosky; dezinfekčné prostriedky; prípravky na ničenie hmyzu; fungicídy, herbicídy; dezinfekčné prípravky, diétne látky prispôbobe- né na lekárske účely; sušené mlieko pre dojčatá; včelia materská kašička (výživový doplnok); kaše (výživové); biopotraviny; náplasti; obväzový materiál; liečivé byliny; bylinkové čaje na lekárske použitie; liečivé cukríky; pastilky na farmaceutické účely; žuvačky na lekárske účely; chlieb pre diabetikov na lekárske účely; liečivé nápoje; sladové mliečne nápoje na lekárske účely; diétne nápoje na lekárske účely; dietetické nápoje upravené na lekárske účely; diétne potraviny na lekárske účely; dietetické potraviny upravené na lekárske účely; minerálne výživové doplnky; pesticídy; repelenty proti hmyzu; tabletky na chudnutie; lekárske prípravky na odtu- ňovacie kúry; hygienické obrúsky; hygienické vložky; menštruačné vložky; liečivé prípravky do kúpeľov; lekárničky; minerálne vody na lekárske účely; soli do minerálnych kúpeľov; prípravky na hubenie hlodavcov; prípravky proti parazitom, prípravky na umývanie psov; výrobky slúžiacie na starostlivosť o ústnu dutinu na lekárske účely; jednorazové detské plienky z pa- piera alebo z buničiny.

6 - Obyčajné kovy a ich zliatiny; kovové sta- vebné materiály; prenosné kovové stavby; ko- vový materiál na železničné trate; kovové káble a drôty okrem elektrických; zámočnícke výro- by a drobný železiarsky tovar; kovové potrubia a rúry; bezpečnostné schránky; kovové výrobky, ktoré nie sú zahrnuté v iných triedach; rudy; alobal (hliníková fólia); kovové sudy, kovové debny na náradie, kovové reťaze; drôty z oby- čajných kovov; drôty zo zliatin obyčajných ko- vov okrem poistkových; kovania na dvere; ko- vania na okná; drobný železiarsky tovar; klince; kľúče; kovové kľučky dverí; kovové dverové klopadlá; nákovy; kovanie na nábytok; kovové skrutky; kovové matice; kovové nity; spájky; kovové skoby (kramle); kovové zámky s vý- nimkou elektrických; kovové podložky; kovové rebríky; bazény (kovové konštrukcie); kovové skoby (horolezecký výstroj).

7 - Stroje a obrábacie stroje; motory a hnacie stroje okrem motorov do pozemných vozidiel; spojky a prevodovky okrem spojok a prevodo- viek do pozemných vozidiel; poľnohospodárske náradie okrem náradia na ručný pohon; liahne; predajné automaty; striekacie pištole; nástrojové brúsky; mlynčeky pre domácnosť s výnimkou ručných; ručné nástroje a náradie na iný než ručný pohon; umývačky riadu; práčky bielizne; práčky na pranie a bielenie; práčky uvádzané do chodu vhadením mince; kosačky na trávniky (stroje); kosačky; elektrické ručné vŕtačky; mlynčeky na mäso (stroje).

8 - Ručné nástroje a ručné náradie; nožiarske výrobky a príbory; bodné zbrane; britvy, žiletky; ručné nástroje a náradie (na ručný pohon); brú- sky (ručné náradie); holiace čepele; puzdrá na

holiace potreby; ručné frézy; ručné zdviháky; závitnice (ručné nástroje), hoblíky, britvy, elek- trické aj neelektrické holiace strojčeky; hrable; vyťahovače klinčov; zariadenia na ničenie ras- tlinných škodcov; pilníky; vreckové nožiky; kladivá (ručné nástroje); kliešte, montážne kľú- če (ručné nástroje); vrtáky (ručné nástroje); ot- várače na konzervy s výnimkou elektrických; kosačky; krájače na zeleninu; motyčky; naberačky; nože; nožnice; záhradnícke nožnice; pinzety; ručné pištole na vytlačanie tmelu; obojručné no- že; nástroje na rezanie, sekanie, krájanie (ručné náradie); sekery; kosáky; sekáčiky na mäso (ručné nástroje); ručné mlynčeky na mäso; zve- ráky; škrabky; skrutkovače; vidly; vrtáky; ručné vŕtačky; záhradné náradie na ručný pohon; zá- vitníky; strieborný príbor (nože, vidličky a lyžice); príbor z drahých kovov; horolezecké čakany.

9 - Vedecké, námorné, geodetické, fotografické, kinematografické, optické, signalizačné, kon- trolné, záchranné a vyučovacie prístroje a ná- stroje a prístroje a nástroje na meranie a váženie; prístroje a nástroje na vedenie, distribúciu, trans- formáciu, akumuláciu, reguláciu alebo ovládanie elektrického prúdu; prístroje na nahrávanie, pre- nos a reprodukciu zvuku alebo obrazu; magne- tické nosiče údajov, záznamové disky; kom- paktné disky, DVD a ostatné nosiče digitálnych záznamov; mechanizmy mincových prístrojov; registračné pokladnice, počítačové stroje, zariade- nia na spracovanie údajov, počítače; počítačové programy; hasiace prístroje; výstražné píšťalky; poplašné zariadenia; požiarne signalizačné za- riadenia; elektrické signalizačné zvončeky; zvukové poplašné zariadenia; reproduktory; antény; automobilové výstražné trojuholníky; autorádiá; barometre; batérie; okuliare; puzdrá na okuliare; buzoly; bzučiaky; optické šošovky; ďalekohľa- dy; požiarne hlásiče; diapozitívy; premietacie prístroje; zvukové nahrávacie zariadenia; mag- netické disky; disky so zvukovými nahrávkami; optické disky; elektrické drôty; elektrické dve- rové zvončeky; elektrické káble; elektrické spoj- ky; svorky; konektory; elektrické zariadenia na priťahovanie a ničenie hmyzu; elektricky vyhrie- vané vlasové natáčky; expozimetre; faxy; kine- matografické kamery; exponované filmy; foto- grafické filtre; fotoaparáty; gramofónové platne; ďalekohľady; ističe, poistky; vrecková kalku- lačka; kalkulačka; batérie do svietidiel; fotokopí- rovacie stroje (fotografické, elektrostatické alebo termické); elektrické kozmetické prístroje; pre- nosné počítače, počítač - zápisník (notebook); leštiace zariadenia na leštenie fotografií; vodo- váhy; liehomery; magnetofóny; ochranné mas- ky; mikrofóny; nosiče údajov; počítačové prog- ramy; optické výrobky; digitálne súradnicové zapisovače; tlačiarne k počítačom; počítače; pe- riférne zariadenia počítačov; vypínače; audio- a videoprijímače; rádiá; spínače; troj- nožky alebo statívy na fotoaparáty; statívy; tep- lomery s výnimkou lekárskeho; váhy; videotele- fóny; elektrónky, zástrčky, zásuvky (elektrické kontakty); elektrické spojky; telefónny záznam- ník; zrkadlá (optika); zväčšovacie prístroje.

10 - Chirurgické, lekárske, zubárske a zverole- kárske prístroje a nástroje; umelé končatiny, umelé oči a zubné protézy; ortopedické pomôcky;

materiály na zašívanie rán; cumlíky na detské fľaše; pomôcky na dojčenie; kondómy, prezer-vatívy; masážne prístroje; elastické pančuchy; teplomery na lekárske účely.

11 - Zariadenia na osvetľovanie, vykurovanie, výrobu pary, varenie, chladenie a sušenie, vetra-nie, rozvod vody a sanitárne zariadenia; kotly; vodovodné zariadenia; vodovodné zariadenia, vodovody; príslušenstvo na reguláciu vodných alebo plynových zariadení a na vodovodné alebo plynové potrubia; zmiešavacie batérie na vodo-vodné potrubia; baterky (svietidlá); bidety; boj-lery, ohrievače vody; vykurovacie články; dre-zy; elektrické kávovary; elektrické lampy; elek-trické vyhrievané podušky s výnimkou podušiek na lekárske účely; príkrývky elektrické vyhrie-vacie nie na lekárske účely; filtre na pitnú vodu; fontány; fritézy elektrické; grily (prístroje na pe-čenie); hriankovače; chladiace nádoby; chlad-ničky; elektrické strojčky na výrobu jogurtov; sprchovacie kabíny; kachle; pece; sporáky; ko-hútiky; elektrické kanvice; kotly; vane; kúpeľ-ňové armatúry; kuchynské odsávače; elektrické lampy; mraziace zariadenia, mrazičky; zaria-denia na teplovodné kúrenie; ohrievače vody; ohrievače; osvetľovacie prístroje a zariadenia; rúry na pečenie; pisoáre; reťaze farebných žia-roviek; saunovacie zariadenia; záchodové sedad-lá; splachovače; sprchovacie kúty; sprchy; tie-nidlá na lampy; stropné svetlá; lustre; sušičky bielizne; toalety; umývadlá; elektrické svetlá na vianočné stromčeky; ventilátory; elektrické osvet-ľovacie výbojky; zapaľovače; žiarivky; žiarov-ky; prostriedky na odstraňovanie zápachu s vý-nimkou prostriedkov na osobnú potrebu.

12 - Vozidlá; pozemné, vzdušné alebo vodné dopravné prostriedky; pneumatiky; bezpečnos-tné sedačky pre deti do automobilov; detské ko-čičky; trojkolky; duše; záplaty na opravy duší; dvojkolesové vozíky; galusky na bicykle; bicyk-le; autopoťahy; poťahy na volanty vozidiel; po-ťahy na sedadlá vozidiel; snehové reťaze; sane; sedadlové poťahy do automobilov; nákupné vo-zíky; nosiče batožiny; bicyklové pumpy; vzdu-chové pumpy (výbava automobilov).

13 - Strelné zbrane; strelivo a strely; výbušniny; ohňostroje; petardy (zábavná pyrotechnika); oh-ňostroje; bengálske ohne; pyrotechnické výrob-ky; rozbušky.

14 - Drahé kovy, ich zliatiny a výrobky z týchto materiálov alebo nimi pokovované, ktoré nie sú zahrnuté v iných triedach; šperky, drahokamy; hodinárske výrobky a chronometre; brošne (šper-ky); budíky; výrobky pokovované drahými kov-mi (dublé); hodinky; klenoty; medailóny; náhr-delníky; náramky; náušnice, šperkownice; strie-borný a zlatý tovar s výnimkou nožov a príborov.

15 - Hudobné nástroje.

16 - Papier, lepenka a výrobky z týchto materiá-lov, ktoré nie sú zahrnuté v iných triedach; tla-čiarske výrobky; knihárske potreby; fotogra-fie; papiernický tovar a písacie potreby; lepidlá na kancelárske účely alebo pre domácnosť; pot-reby pre umelcov; maliarske štetce; písacie stro-je a kancelárske potreby okrem nábytku; učebné a vyučovacie pomôcky okrem prístrojov; plas-tové obaly, ktoré nie sú zahrnuté v iných trie-dach; tlačiarenské typy; štočky; tlačoviny; albu-

my; atlasy; knihy; noviny; baliaci papier; pás-ky do písacích strojov, blahoprajné pohľadnice; útržkové bloky; poznámkové zošity; brožúry; viskózové fólie na balenie; fólie z regenerovanej celulózy na balenie; periodiká; tuš; kancelárske dierkovače; spisové obaly; listový papier; etike-ty s výnimkou textilných; fotografie; glóbusy; reprodukcie; grafiky; gummy na gumovanie; mo-delovacia hmota; navlhčovacie hubky (kancelár-ske pomôcky); atrament; kalendáre; kancelárske potreby s výnimkou nábytku; kancelárske spin-ky; papierové vreckovky; ceruzky; lepiace pás-ky na kancelárske účely alebo pre domácnosť; lepidlá na kancelárske účely a pre domácnosť; maliarske plátna; maliarske stojany; maliarske štetce; mapy; nože na papier; obálky; obaly (pa-piernický tovar); orezávacie strojčky na ceruz-ky (elektrické aj neelektrické); toaletný papier; papierové obrúsky; papierové obrusy; pastelky; plagáty; nákresy; pohľadnice; poštové známky; písacie potreby (súpravy na písanie); perá (kan-celárske potreby); rysovacie pravítka; papierové podložky na stôl (anglické prestieranie); písacie stroje; vrecká z papiera alebo z plastických ma-teriálov; papierové utierky; rysovacie potreby; zošitky; zošívачky (kancelárske pomôcky); ski-cáre; školské potreby; štetce; baliace plastové fólie; papierové alebo plastové absorpčné háčky alebo fólie na balenie potravín; papierové alebo plastové vrecká a tašky na balenie; viskózové fólie na balenie.

17 - Kaučuk, gutaperča, guma, azbest, slúda a výrobky z týchto materiálov, ktoré nie sú za-hrnuté v iných triedach; plastové polotovary; tesniace, výplňové a izolačné materiály; neko-vové ohybné rúry a hadice; plastové fólie, nie na balenie; nekovové hadice; lepiace pás-ky s vý-nimkou pásov na kancelárske účely a pre do-mácnosť; gumové alebo vulkanfíbrové tesniace krúžky; materiály zabraňujúce sáaniu tepla, tes-niace tmely, tmely, gumové alebo plastové tes-niace alebo výplňové hmoty; výplňové hmoty z gummy alebo plastov.

18 - Koža, koženka a výrobky z týchto materiá-lov, ktoré nie sú zahrnuté v iných triedach; ko-žušiny, surové kože; kufre a cestovné tašky; dáždnyky a slnečníky; vychádzkové palice; biče, postroje a sedlárske výrobky; aktovky; batohy; cestovné tašky; cestovné kufre; dáždnyky; dip-lomatické kufríky; vychádzkové palice; chlební-ky; kabelky; kožušiny; kufríky; nákupné tašky; náprsné tašky; cestovné obaly na odevy; vulkan-fíbrové škatule a obaly; obojky pre zvieratá, pe-ňaženky, plecniaky, kožené remienky, slneční-ky, kožené šnúry, tašky na kolieskach, kožené vôdzky; kufrík na toaletné potreby; horolezecké palice.

19 - Nekovové stavebné materiály; nekovové neohybné rúry pre stavebníctvo; asfalt, smola a bitúmen; nekovové prenosné stavby; nekovové pomníky; dlaždice s výnimkou kovových; dre-vené obloženia; spracované drevo; dvere s vý-nimkou kovových; sošky z kameňa, betónu a mra-moru; geotextílie; lišty s výnimkou kovových; dosky; dosky, latky; náterové hmoty; obkładač-ky, obklady stien a priečok s výnimkou kovo-vých, parkety, dosky, latky, preglejka, sadra; ba-zény (nekovové konštrukcie).



20 - Nábytok, zrkadlá, rámy na obrazy; výrobky (ktoré nie sú zahrnuté v iných triedach) z dreva, korku, trstiny, prútia, kostí, rohoviny, slonoviny, veľrybích kostíc, mušlí, korytnačiny, jantáru, perlete, sepiolitu a náhradiek týchto materiálov alebo z plastov; nekovové koše; kreslá; lavičky; rozkladacie ležadlá; matrace; pletené predmety zo slamy; slamníky; pohovky; police; vankúše; posteľe; bielizníky; prútený alebo košíkársky tovar; ratan; rúčky a rukoväte na náradie s výnimkou kovových; pletená slama; stoly; umelecké stolárske výrobky, tyče k rastlinám alebo k stromom, tyče na záclony, tyče s výnimkou kovových, tyče, žrde, nekovové podnosy, drevené alebo plastové rebríky, stoličky; okenné interiérové rolety (nábytkové vybavenie).

21 - Domáce a kuchynské potreby a nádoby; hrebene a špongie; kefy, štetky a štetce okrem maliarskych; materiály na výrobu kief; čistiace potreby; oceľová vlna a drôtenky; surové sklo alebo sklo ako polotovary okrem skla pre stavebníctvo; výrobky zo skla, porcelánu a keramiky, ktoré nie sú zahrnuté v iných triedach; kanvy; cukorničky; čajníky; čajové súpravy; dávkovače mydla; dávkovače papierových uterákov; dávkovače toaletného papiera; demižóny; klietky pre zvieratá chované v domácnosti; drôtenky; džbány; figuríny (sošky) z porcelánu, keramiky, kameniny alebo zo skla; kuchynské formy na pečenie; formy na prípravu jedál; formy na zákusky a koláče; grily; rošty (potreby na opekánie); handry na čistenie; misy; špongie na umývanie; hrnce, hrebene; chladiace fľaše; schránky na chlieb; nádoba na chlieb; kefy; zubné kefy; kávové súpravy; vedrá; kvetináče; nádoby na odpadky, koše na smeti; kuchynský riad; lisy na ovocie pre domácnosť s výnimkou elektrických; ručné mixéry; ručné mlynčeky; mopy; naberačky; nádoby na smeti; lieviky; dentálna niť; nočníky; obaly na mydlo; otvárače na fľaše; panvice; varechy; hrnčeky; špáradlá; pasce na hmyz; pasce na potkany; pasce na myši; koreničky; podnosy; porcelán; neelektrické kuchynské potreby; toaletné pomôcky; sušiaky na bielizeň; žehliace dosky; pudrenky; rukavice pre domácnosť; jedálenské súpravy; čajové súpravy (stolový riad); kávové súpravy (stolový riad); líkové súpravy; soľničky; lopatka a zmetáčik na omrvinky; stojany na vajička; strúhadlá pre domácnosť; svietniky; šálky; vedrá; kade, putne; šľahače s výnimkou elektrických; domáce mlynčeky s výnimkou elektrických; papierové tašky; papierové taniere; taniere; plastové nádoby; koše na použitie v domácnosti; košíky na chlieb, na použitie v domácnosti; tepelnoizolačné nádoby (termosky); tlakové hrnce s výnimkou elektrických; handry na čistenie; výrobky z krištáľového skla; porcelánový alebo hlinený riad; bytové akváriá; toaletné kufríky s toaletnými potrebami; puzdrá s toaletnými potrebami; kuchynské dosky na krájanie.

22 - Laná, špagáty, siete, stany, zakrývacie plachty, lodné plachty, vrecia a vaky, ktoré nie sú zahrnuté v iných triedach; materiál na čalúnenie a vypchávanie okrem gumy a plastov; vláknité textilné suroviny; povrazy; kúdel; vypchávkové materiály s výnimkou gumových a plastových; lyko; motúzy; papierové motúzy,

nekovové pásky na zväzovanie; špagáty na balenie; motúzy na balenie; plachty, textilné baliace vrecká; vrecká na prepravu a uchovávanie tovarov; siete, stany.

23 - Nite a priadze na textilné účely.

24 - Textilie a textilné výrobky, ktoré nie sú zahrnuté v iných triedach; posteľná bielizeň; obrusy; bavlnené textilie; cestovné deky; textilné vreckovky; vlnené látky; posteľné pokrývky a prikrývky; lôžkoviny; menčester; povlaky na matrace; moskytiéry; nábytkové poťahy; záclony; textilné podšívky; stolová bielizeň; plachty; obliečky; štóly; utierky na riad; textilné uteráky; spacie vaky; tkaniny; pleteniny (látky); záclony.

25 - Odevy, obuv, pokrývky hlavy.

26 - Čipky a výšivky, stužky a šnúrky; gombíky, háčiky a očka, špendlíky a ihly; umelé kvety; galantérny tovar s výnimkou nití a priadzí; gumy do bielizne; štopkacie hrbíky; pletacie ihlice; háčiky na vyšívanie a háčkovanie; stužky; schránky na šijacie potreby; ozdobné ihlice; ozdoby do vlasov; ozdoby na klobúky s výnimkou ozdôb z drahých kovov; nežehľovacie ozdoby na textilné výrobky (galantéria); parochne; vlasové stuhu; pletené šnúry; šnúrky na opásanie; pásky (galantéria); elastické pásky; zipsy; natáčky na vlasy.

27 - Koberce, rohožky, rohože, linoleum a iné podlahové krytiny; tapety okrem textilných; podlahové krytiny, predložky, umelé trávniky.

28 - Hry, hračky; telocvičné a športové potreby, ktoré nie sú zahrnuté v iných triedach; ozdoby na vianočný stromček; modely automobilov; biliardové stoly; boby; topánky na korčuľovanie s pripevnenými korčuľami; zariadenie na bowling; boxerské rukavice; korčule; činky; stolové hry; športové náradie; divadelné masky; vybavenie na golf; gymnastické zariadenia; rybárske náradie; hokejky; bazény (na hranie), chrániče na píšťaly (športový tovar); nákolenníky (športový tovar), sánky (športový tovar); stúpacie železá (horolezecký výstroj); horolezecké opasky; horolezecký výstroj, ktorý nie je zahrnutý v iných triedach; hojdačky; šachové hry; guľky na hranie; líry s kockami; kolky (líra); prístroje na hry; vreckové hry s LCD; rapkáče; hrkálky; stacionárne bicykle na cvičenie; kolieskové korčule; kolobežky; náradie na lukostreľbu; lyže; surfvacie dosky; surfvacie lyže; vodné lyže; lopty na hranie; rybárske náčinie; návnady na lovenie alebo chytanie rýb; voňavé návnady pre poľovníkov a rybárov; umelé rybárske návnady; ozdoby na vianočné stromčeky (s výnimkou osvetľovacích telies a cukrovíniček); golfové palice; lyžiarske palice; plutvy na plávanie; puky; bežbalové rukavice; boxerské rukavice; golfové rukavice; hracie rukavice; lyžiarske rukavice; šermiarske rukavice; siete (športové potreby); skejtbordy; spoločenské hry; stojany na vianočné stromčeky; umelé vianočné stromčeky; šachovnice; lyžiarske viazanie; petardy (zábavná pyrotechnika); petardy; hracie karty.

29 - Mäso, ryby, hydina a zverina; mäsové výťažky; konzervované, mrazené, sušené a varené ovocie a zelenina; ovocné rôsoly, husté zaváraniny, kompóty; vajcia; mlieko a mliečne výrobky; jedlé oleje a tuky; mäsové výťažky; džemy; marmeláda; zavárané sladené ovocie; konzervo-

vané ovocie; zavárané presladené ovocie; paradajkový pretlak; ovocné pretlaky; bujóny; záhradné konzervované bylinky (chuťové prísady); konzervovaná cibuľa; konzervovaná šošovica; datle; konzervovaná fazuľa; konzervovaný hrach; sušené hrozienka, huspenina; pečienka; jedlé oleje; jedlé tuky; jedlý olivový olej; ľanové oleje na kuchárske účely; kukuričný olej; konzumný kostný olej; kokosový olej; jogurt; kandizované ovocie; klobásky, salámy, párky; mäsové konzervy; konzervy s rybami; konzervovaná zelenina; kôrovce (s výnimkou živých); krevety nie živé; kyslá kapusta; langusty s výnimkou živých; konzervované hľuzovky; losos; spracované mandle; margarín; marmeláda; maslo; mäso; mäsové výtlačky; mäkkýše (nie živé); mliečne nápoje (s vysokým obsahom mlieka); mliečne koktaily; mliečne čokoládové nápoje; mliečne kakaové nápoje; mliečne výrobky; mlieko; syry; tukové nátierky na chlieb; tavené syrové výrobky; syrové korbáčiky; nasolené potraviny; konzervované olivy; lieskové oriešky; spracované arašidy; spracované škrupinové ovocie; ovocné rôsoly; pečenná paštéta; raky s výnimkou živých; paradajkový pretlak; ryby; ovocné šaláty; zeleninové šaláty; sardinky; haringy; slanina; smotana; sušené vajcia; šľahačka; šunka; údeniny; vajcia, konzervované šampiňóny; konzervované huby; sušené huby; jedlá želatína; mrazená zelenina.

30 - Káva, čaj, kakao a kávové náhradky; ryža; tapioka a ságo; múka a obilninové výrobky; chlieb, pekárske a cukrárske výrobky; zmrzliny; cukor, med, melasový sirup; kvasnice, prášky do pečiva; soľ; horčica; ocot, omáčky (chuťové prísady); koreniny; konzumný ľad; bombóny; cukríky; cukrovinky; čokoláda; čokoládové nápoje; torty; droždie; horčica; pečivo (rožky); jemné pečivo; krekerky (slané pečivo); pečivo s mäsovou náplňou; chlieb; chuťové prísady; kakaové nápoje; kandis ako potrava; ovsená kaša (mliečna); kávovinové náhradky; kávové nápoje; kekсы; koreniny; krúpy na ľudskú spotrebu; krupica; kuchynská soľ; mletá kukurica; pražená kukurica; prášok do pečiva; lístkové cesto; majonéza; pirožky s mäsom; koláče s plnkou; pirohy ako mrazené polotovary; perníky; melasa; müsli; muškátové orechy; nové korenie, sójová omáčka; omáčky na cestoviny; paradajková omáčka; oblátky; vložky; paprika (korenie); čierne korenie; pizza; pizza v prášku; bábovka v prášku; torty v prášku; škrob (potrava); pralinky; príchuť do potravín s výnimkou esencií a éterických olejov; puding; ryža; ságo; sendviče; škorica; sucháre; sušienky; šafran (korenie); cestá; cestoviny; vanilín; vanilka; zákusky; koláče; dressingy na šaláty; šalátové zálievky; zázvor; zmrzlina; žemle; žuvačky; kečup; parené buchty; halušky; knedle; palacinky; zemiakové placky; lokše; nápoje na báze čajov.

31 - Obilniny a poľnohospodárske, záhradnícke a lesné produkty, ktoré nie sú zahrnuté v iných triedach; živé zvieratá; čerstvé ovocie a zelenina; semená; rastliny a kvety; potrava pre zvieratá; slad; arašidy; čerstvé zemiaky; čerstvé záhradné bylinky; čerstvá cibuľa; citrusové ovocie; čakanka; čerstvá fazuľa; čerstvý hlávkový

šalát; čerstvé huby; čerstvý hrach; čerstvé hrozno; chované zvieratá; krmivo pre zvieratá; nápoje pre zvieratá; prípravky na výkrm zvierat; úžitkové domáce zvieratá; krmne zmesi na výkrm hospodárskych zvierat; chovateľské a pestovateľské produkty zaradené v tejto triede; čerstvé plody; čerstvé gaštany; prírodné kvety; sušené kvety na ozdoby; uhorky; škrupinové ovocie; čerstvý pór; živé ryby; semená rastlín; sezam; tekvica; vianočné stromčeky.

32 - Pivo; minerálne a sýtené vody a iné nealkoholické nápoje; ovocné nápoje a ovocné šťavy; sirupy a iné prípravky na výrobu nápojov; nealkoholické nápoje; mixované ovocné alebo zeleninové nápoje; zeleninové džúsy (nápoje); nealkoholické výtlačky z ovocia; prášky na prípravu šumivých nápojov; príchuť na výrobu nápojov; sirupy na prípravu nápojov; prípravky na výrobu sýtenej vody; prípravky na výrobu likérov; sódová voda (sódovka); minerálne vody (nápoje); sýtené vody; sirupy; sladové nápoje; stolové vody; srvátkové nápoje.

33 - Alkoholické nápoje (okrem piva); alkoholové extrakty (tinktúry); liehové esencie; aperitívy; brandy; destilované nápoje; likéry; digestíva (liehoviny a likéry); džin; mušty (alkoholické) koktaily; liehoviny; medovina; rum; saké; víno; vodka; whisky.

34 - Tabak; fajčiarske potreby; zápalky; cigaretové filtre; cigaretové papieriky, cigaretové špičky; cigarety; čističe na fajky; cigary; dózy na tabak; fajky; zásobníky s plynom do zapaľovačov; popolníky pre fajčiarov; šnupavý tabak; tabatierky; tabatierky na cigarety, tabatierky na cigary; zapaľovače pre fajčiarov, zápalky.

35 - Reklamné služby; obchodný manažment; obchodná administratíva; kancelárske práce; reklama; poskytovanie obchodných alebo podnikateľských informácií; marketingové štúdie; poradenstvo v obchodnej činnosti; obchodné alebo ekonomické poradenstvo; obchodný manažment a podnikové poradenstvo; personálne poradenstvo; poradenstvo pri vedení podnikov; odborné obchodné alebo podnikateľské poradenstvo; obchodné poradenstvo týkajúce sa franšízy; psychologické testovanie na účely výberu zamestnancov.

36 - Poisťovníctvo; finančníctvo; peňažníctvo; realitné služby; prenájom nehnuteľností; správa nehnuteľností; finančné služby týkajúce sa franšízy.

39 - Preprava; balenie a skladovanie tovaru; organizovanie ciest; prenájom miesta na parkovanie.

40 - Konzervovanie potravín a nápojov.

41 - Výchova; vzdelávanie; zábava; športová a kultúrna činnosť; praktický výcvik (ukážky); školenia; skúšanie, preskúšavanie (pedagogická činnosť); školenie; vyučovanie.

42 - Vedecké a technologické služby a s nimi súvisiaci výskum a projektovanie; priemyselné analýzy a priemyselný výskum; navrhovanie a vývoj počítačového hardvéru a softvéru; štúdie technických projektov, projektová činnosť.

43 - Stravovacie služby; prechodné ubytovanie; kaviarne; bufety (rychle občerstvenie).

(540)



- (591) červená, bledozelená, tmavozelená, hnedá, čierna  
 (731) Maru Schweiz GmbH, Kantonsstrasse 149, 8807 Freienbach, CH;  
 (740) SKLEGAL s.r.o., Bratislava, SK;

**(210) 1442-2013**

(220) 8.8.2013

**10(511) 1, 2, 3, 4, 5, 6, 7, 8, 9, 10, 11, 12, 13, 14, 15, 16, 17, 18, 19, 20, 21, 22, 23, 24, 25, 26, 27, 28, 29, 30, 31, 32, 33, 34, 35, 36, 39, 40, 41, 42, 43**

(511) 1 - Chemikálie pre priemysel, vedu, fotografiu, poľnohospodárstvo, záhradníctvo, lesníctvo; nespracované umelé živice, nespracované plasty; pôdne hnojivá; zmesi do hasiacich prístrojov; prípravky na kalenie a zváranie kovov; chemické látky na konzervovanie potravín; triesloviny; lepidlá a spojivá pre priemysel; agrochemikálie s výnimkou fungicídov, herbicídov, insekticídov a prípravkov na ničenie buriny a parazitov; aktívne uhlie; chemické prípravky na výrobu farieb; živočíšne alebo rastlinné bielkoviny (suroviny); brzdové kvapaliny; číriace prípravky; prípravky proti matneniu šošovky; fotocitlivé platne; destilovaná voda; filmy so svetlocitlivou vrstvou, neexponované; filmy so svetločiarovou vrstvou, neexponované; filtračné materiály (chemické prípravky); filtračné materiály (minerálne látky); filtračné materiály (rastlinné látky); fosfáty (hnojivá); fotografické vývojky; fotografický papier; fotografické emulzie; chemické prípravky na použitie vo fotografiách; ustáľovacie roztoky (fotografia); ustaľovače (fotografia); kvapaliny do hydraulických obvodov; chemické látky pre lesníctvo s výnimkou fungicídov, insekticídov a prípravkov proti parazitom; chemické prípravky na vedecké účely; chemické prípravky na impregnáciu kože; chemické impregnačné prípravky na textil; lepidlá na priemyselné účely; chemické prípravky na údenie mäsa; chemické prípravky na nakladanie mäsa; protipožiarne prípravky; rozpúšťadlá na fermeže; rozpúšťadlá na laky; umelé sladidlá (chemické prípravky); sklársky tmel; planografický papier.

2 - Farby, fermeže, laky; ochranné prostriedky proti hrdzi a poškodeniu dreva; farbivá; moridlá; surové prírodné živice; lístkové a práškové kovy pre maliarov, dekoratérov, tlačiarov a umelcov; politúry; ochranné protikorózne prípravky; protikorózne oleje; antikorózne mazivá; farbivá; ochranné prípravky na kovy; moridlá; kovové fólie pre maliarov, dekoratérov, polygrafov a umelcov; riedidlá na farby; riedidlá na laky; sadze (farbivo); šelak; nátery (farby); nátery zabraňujúce nánosom a usadeninám.

3 - Bieliace prípravky a pracie prostriedky; prípravky na čistenie, leštenie, odmasťovanie a brúsenie; mydlá; voňavkárské výrobky, éterické oleje, kozmetické prípravky, vlasové vodičky; prípravky na čistenie zubov; namáčacie prípravky;

mydlá; antistatické prípravky na použitie v domácnosti; farby na vlasy; odfarbovače; čistiace mlieko; toaletné prípravky; čistiace prípravky; depilačné prípravky; dezodoranty (osobné alebo pre zvieratá); prípravky na holenie; kamenec (adstringent po holení); čistiace prípravky na okná automobilov; čistiace prípravky do ostrekovačov; kolínske vody; kozmetické prípravky; kúpeľové soli s výnimkou solí na liečebné účely; skrášľovacie masky; krémy na kožu; krémy na obuv; inhalačné prípravky (parfumy); voňavky; lak na vlasy; spojivá (lepidlá) na kozmetické účely; leštiace prípravky; líčidlá; prípravky na odstraňovanie líčidiel; prípravky na kučeravenie vlasov; vlasové vody; peroxid vodíka na kozmetické účely; šampóny; terpentín (odmasťovací prípravok); toaletné prípravky; ústne vody nie na lekárske účely; voda po holení; prípravky na čistenie zubov.

4 - Priemyselné oleje a tuky; mazacie oleje; prostriedky na pohlcovanie, zvlhčovanie a viazanie prachu; palivá vrátane pohonných hmôt do motorových vozidiel a svietiace materiály; sviečky a knôty na svietenie; palivové brikety; drevné uhlie; konzervačné prípravky na kožu (oleje a tuky); ochranné prípravky na kožu (oleje a tuky); alkohol (palivo), mazacie oleje, mazacie tuky; palivové drevo; parafín; podpaľovače; uhlie.

5 - Farmaceutické a zverolekárske výrobky; hygienické výrobky na lekárske použitie; diétne potraviny a diétne látky na lekárske alebo zverolekárske účely, potraviny pre dojčatá; potravinové doplnky pre ľudí a zvieratá; náplasti, obväzový materiál; hmoty na plombovanie zubov a zubné vosky; dezinfekčné prostriedky; prípravky na ničenie hmyzu; fungicídy, herbicídy; dezinfekčné prípravky, diétne látky prispôbenné na lekárske účely; sušené mlieko pre dojčatá; včelia materská kašička (výživový doplnok); kaše (výživové); biopotraviny; náplasti; obväzový materiál; liečivé byliny; bylinkové čaje na lekárske použitie; liečivé cukríky; pastilky na farmaceutické účely; žuvačky na lekárske účely; chlieb pre diabetikov na lekárske účely; liečivé nápoje; sladové mliečne nápoje na lekárske účely; diétne nápoje na lekárske účely; diätetické nápoje upravené na lekárske účely; diétne potraviny na lekárske účely; diätetické potraviny upravené na lekárske účely; minerálne výživové doplnky; pesticídy; repelenty proti hmyzu; tabletky na chudnutie; lekárske prípravky na odtučňovacie kúry; hygienické obrúsky; hygienické vložky; menštruačné vložky; liečivé prípravky do kúpeľov; lekárničky; minerálne vody na lekárske účely; soli do minerálnych kúpeľov; prípravky na hubenie hlodavcov; prípravky proti parazitom, prípravky na umývanie psov; výrobky slúžiacie na starostlivosť o ústnu dutinu na lekárske účely; jednorazové detské plienky z papiera alebo z buničiny.

6 - Obyčajné kovy a ich zliatiny; kovové stavebné materiály; prenosné kovové stavby; kovový materiál na železničné trate; kovové káble a drôty okrem elektrických; zámočnicke výrobky a drobný železiarsky tovar; kovové potrubia a rúry; bezpečnostné schránky; kovové výrobky, ktoré nie sú zahrnuté v iných triedach; rudy; alobal (hliníková fólia); kovové sudy, kovové deb-

debny na náradie, kovové reťaze; drôty z obyčajných kovov; drôty zo zliatin obyčajných kovov okrem poistkových; kovania na dvere; kovania na okná; drobný železiarsky tovar; klince; kľúče; kovové kľučky dverí; kovové dverové klopádlá; nákovy; kovanie na nábytok; kovové skrutky; kovové matice; kovové nity; spájky; kovové skoby (kramle); kovové zámky s výnimkou elektrických; kovové podložky; kovové rebriky; bazény (kovové konštrukcie); kovové skoby (horolezecký výstroj).

7 - Stroje a obrábacie stroje; motory a hnacie stroje okrem motorov do pozemných vozidiel; spojky a prevodovky okrem spojok a prevodoviek do pozemných vozidiel; poľnohospodárske náradie okrem náradia na ručný pohon; liahne; predajné automaty; striekacie pištoly; nástrojové brúsky; mlynčeky pre domácnosť s výnimkou ručných; ručné nástroje a náradie na iný než ručný pohon; umývačky riadu; práčky bielizne; práčky na pranie a bielenie; práčky uvádzané do chodu vhođením mince; kosačky na trávniky (stroje); kosačky; elektrické ručné vŕtačky; mlynčeky na mäso (stroje).

8 - Ručné nástroje a ručné náradie; nožiarske výrobky a príbory; bodné zbrane; britvy, žiletky; ručné nástroje a náradie (na ručný pohon); brúsky (ručné náradie); holiace čepele; puzdrá na holiace potreby; ručné frézy; ručné zdviháky; závitnice (ručné nástroje), hoblíky, britvy, elektrické aj neelektrické holiace strojčeky; hrable; vyťahovače klincov; zariadenia na ničenie rastlinných škodcov; pilníky; vreckové nožíky; kladivá (ručné nástroje); kliešte, montážne kľúče (ručné nástroje); vrtáky (ručné nástroje); otvárače na konzervy s výnimkou elektrických; kosy; krájače na zeleninu; motyčky; naberačky; nože; nožnice; záhradnícke nožnice; pinzety; ručné pištoly na vytlačanie tmelu; obojručné nože; nástroje na rezanie, sekanie, krájanie (ručné náradie); sekery; kosáky; sekáčiky na mäso (ručné nástroje); ručné mlynčeky na mäso; zveráky; škrabky; skrutkovače; vidly; vrtáky; ručné vŕtačky; záhradné náradie na ručný pohon; závitníky; strieborný príbor (nože, vidličky a lyžice); príbor z drahých kovov; horolezecké čakany.

9 - Vedecké, námorné, geodetické, fotografické, kinematografické, optické, signalizačné, kontrolné, záchranné a vyučovacie prístroje a nástroje a prístroje a nástroje na meranie a váženie; prístroje a nástroje na vedenie, distribúciu, transformáciu, akumuláciu, reguláciu alebo ovládanie elektrického prúdu; prístroje na nahrávanie, prenos a reprodukciu zvuku alebo obrazu; magnetické nosiče údajov, záznamové disky; kompaktné disky, DVD a ostatné nosiče digitálnych záznamov; mechanizmy mincových prístrojov; registračné pokladnice, počítacie stroje, zariadenia na spracovanie údajov, počítače; počítačové programy; hasiace prístroje; výstražné písľalky; poplašné zariadenia; požiarné signalizačné zariadenia; elektrické signalizačné zvončeky; zvukové poplašné zariadenia; reproduktory; antény; automobilové výstražné trojuholníky; autorádiá; barometre; batérie; okuliare; puzdrá na okuliare; buzoly; bzučiaky; optické šošovky; ďalekohľady; požiarné hlásiče; diapozitívy; premietacie prístroje; zvukové nahrávacie zariadenia; mag-

netické disky; disky so zvukovými nahrávkami; optické disky; elektrické drôty; elektrické dverové zvončeky; elektrické káble; elektrické spojky; svorky; konektory; elektrické zariadenia na priťahovanie a ničenie hmyzu; elektricky vyhrievané vlasové natáčky; expozimetre; faxy; kinematografické kamery; exponované filmy; fotografické filtre; fotoaparáty; gramofónové platne; ďalekohľady; ističe, poistky; vrecková kalkulačka; kalkulačka; batérie do svietidiel; fotokopírovacie stroje (fotografické, elektrostatické alebo termické); elektrické kozmetické prístroje; prenosné počítače, počítač - zápisník (notebook); leštiace zariadenia na leštenie fotografií; vodováhy; liehomery; magnetofóny; ochranné masky; mikrofóny; nosiče údajov; počítačové programy; optické výroby; digitálne súradnicové zapisovače; tlačiarne k počítačom; počítače; periférne zariadenia počítačov; vypínače; audio- a videoprijímače; telefóny; rádiá; spínače; trojnožky alebo statívy na fotoaparáty; statívy; teplomery s výnimkou lekárskeho; váhy; videotelefóny; elektrónky, zástrčky, zásuvky (elektrické kontakty); elektrické spojky; telefónny záznamník; zrkadlá (optika); zväčšovacie prístroje.

10 - Chirurgické, lekárske, zubárske a zverolekárske prístroje a nástroje; umelé končatiny, umelé oči a zubné protézy; ortopedické pomôcky; materiály na zašívanie rán; cumlíky na detské fľaše; pomôcky na dojčenie; kondómy; prezervatívy; masážne prístroje; elastické pančuchy; teplomery na lekárske účely.

11 - Zariadenia na osvetľovanie, vykurovanie, výrobu pary, varenie, chladenie a sušenie, vetranie, rozvod vody a sanitárne zariadenia; kotly; vodovodné zariadenia; vodovodné zariadenia, vodovody; príslušenstvo na reguláciu vodných alebo plynových zariadení a na vodovodné alebo plynové potrubia; zmiešavacie batérie na vodovodné potrubia; baterky (svietidlá); bidety; bojlerly, ohrievače vody; vykurovacie články; drezy; elektrické kávovary; elektrické lampy; elektrické vyhrievané podušky s výnimkou podušiek na lekárske účely; prikrývky elektrické vyhrievacie nie na lekárske účely; filtre na pitnú vodu; fontány; fritézy elektrické; grily (prístroje na pečenie); hriankovače; chladiace nádoby; chladničky; elektrické strojčeky na výrobu jogurtov; sprchovacie kabíny; kachle; pece; sporáky; kohútiky; elektrické kanvice; kotly; vane; kúpeľňové armatúry; kuchynské odsávače; elektrické lampy; mraziace zariadenia, mrazičky; zariadenia na teplovodné kúrenie; ohrievače vody; ohrievače; osvetľovacie prístroje a zariadenia; rúry na pečenie; pisoáre; reťaze farebných žiaroviek; saunovacie zariadenia; záchodové sedadlá; splachovače; sprchovacie kúty; sprchy; tienidlá na lampy; stropné svetlá; lustre; sušičky bielizne; toalety; umývadlá; elektrické svetlá na vianočné stromčeky; ventilátory; elektrické osvetľovacie výbojky; zapaľovače; žiarivky; žiarovky; prostriedky na odstraňovanie zápachu s výnimkou prostriedkov na osobnú potrebu.

12 - Vozidlá; pozemné, vzdušné alebo vodné dopravné prostriedky; pneumatiky; bezpečnostné sedačky pre deti do automobilov; detské kočíky; trojkolky; duše; záplaty na opravy duší; dvojkoľesové vozíky; galusky na bicykle; bicykle; au-

topoľahy; poľahy na volanty vozidiel; poľahy na sedadlá vozidiel; snehové reťaze; sane; sedadlové poľahy do automobilov; nákupné vozíky; nosiče batožiny; bicyklové pumpy; vzduchové pumpy (výbava automobilov).

13 - Strelné zbrane; strelivo a strely; výbušniny; ohňostroje; petardy (zábavná pyrotechnika); ohňostroje; bengálske ohne; pyrotechnické výrobky; rozbušky.

14 - Drahé kovy, ich zliatiny a výrobky z týchto materiálov alebo nimi pokovované, ktoré nie sú zahrnuté v iných triedach; šperky, drahokamy; hodinárske výrobky a chronometre; brošne (šperky); budíky; výrobky pokovované drahými kovmi (dublé); hodinky; klenoty; medailóny; náhrdelníky; náramky; náušnice, šperkownice; strieborný a zlatý tovar s výnimkou nožov a príborov.

15 - Hudobné nástroje.

16 - Papier, lepenka a výrobky z týchto materiálov, ktoré nie sú zahrnuté v iných triedach; tlačiarenské výrobky; knihárske potreby; fotografie; papiernický tovar a písacie potreby; lepidlá na kancelárske účely alebo pre domácnosť; potreby pre umelcov; maliarske štetce; písacie stroje a kancelárske potreby okrem nábytku; učebné a vyučovacie pomôcky okrem prístrojov; plastové obaly, ktoré nie sú zahrnuté v iných triedach; tlačiarenské typy; štočky; tlačoviny; albumy; atlasy; knihy; noviny; baliaci papier; pásy do písacích strojov, blahoprajné pohľadnice; útržkové bloky; poznámkové zošity; brožúry; viskózové fólie na balenie; fólie z regenerovanej celulózy na balenie; periodiká; tuš; kancelárske dierkovače; spisové obaly; listový papier; etikety s výnimkou textilných; fotografie; glóbusy; reprodukcie; grafiky; gumené na gumovanie; modelovacia hmota; navlhčovacie hubky (kancelárske pomôcky); atrament; kalendáre; kancelárske potreby s výnimkou nábytku; kancelárske spiniky; papierové vreckovky; ceruzky; lepiace pásy na kancelárske účely alebo pre domácnosť; lepidlá na kancelárske účely a pre domácnosť; maliarske plátna; maliarske stojany; maliarske štetce; mapy; nože na papier; obálky; obaly (papiernický tovar); orezávacie strojčeky na ceruzky (elektrické aj neelektrické); toaletný papier; papierové obrúsky; papierové obrusy; pastelky; plagáty; nákresy; pohľadnice; poštové známky; písacie potreby (súpravy na písanie); perá (kancelárske potreby); rysovacie pravítka; papierové podložky na stôl (anglické prestieranie); písacie stroje; vrecká z papiera alebo z plastických materiálov; papierové utierky; rysovacie potreby; zošitky; zošívачky (kancelárske pomôcky); skicáre; školské potreby; štetce; baliace plastové fólie; papierové alebo plastové absorpčné háčky alebo fólie na balenie potravín; papierové alebo plastové vrecká a tašky na balenie; viskózové fólie na balenie.

17 - Kaučuk, gutaperča, guma, azbest, slúda a výrobky z týchto materiálov, ktoré nie sú zahrnuté v iných triedach; plastové polotovary; tesniace, výplňové a izolačné materiály; nekovové ohybné rúry a hadice; plastové fólie, nie na balenie; nekovové hadice; lepiace pásy s výnimkou pásov na kancelárske účely a pre domácnosť; gumové alebo vulkanfíbrové tesniace krúžky; materiály zabraňujúce sáľaniu tepla, tes-

niace tmely, tmely, gumové alebo plastové tesniace alebo výplňové hmoty; výplňové hmoty z gumeny alebo plastov.

18 - Koža, koženka a výrobky z týchto materiálov, ktoré nie sú zahrnuté v iných triedach; kožušiny, surové kože; kufre a cestovné tašky; dáždniky a slnečníky; vychádzkové palice; biče, postroje a sedlárske výrobky; aktovky; batohy; cestovné tašky; cestovné kufre; dáždniky; diplomatické kufríky; vychádzkové palice; chlebníky; kabelky; kožušiny; kufríky; nákupné tašky; náprsné tašky; cestovné obaly na odevy; vulkanfíbrové škatule a obaly; obojky pre zvieratá, peňaženky, plecniaky, kožené remienky, slnečníky, kožené šnúry, tašky na kolieskach, kožené vódzky; kufrík na toaletné potreby; horolezecké palice.

19 - Nekovové stavebné materiály; nekovové neohybné rúry pre stavebníctvo; asfalt, smola a bitúmen; nekovové prenosné stavby; nekovové pomníky; dlaždice s výnimkou kovových; drevené obloženia; spracované drevo; dvere s výnimkou kovových; sošky z kameňa, betónu a mramoru; geotextílie; lišty s výnimkou kovových; dosky; dosky, latky; náterové hmoty; obkladačky, obklady stien a priečok s výnimkou kovových, parkety, dosky, latky, preglejka, sadra; bazény (nekovové konštrukcie).

20 - Nábytok, zrkadlá, rámy na obrazy; výrobky (ktoré nie sú zahrnuté v iných triedach) z dreva, korku, trstiny, prútia, kosti, rohoviny, slonoviny, veľrybích kostí, mušlí, korytnačiny, jantáru, perlete, sepiolitu a náhradiek týchto materiálov alebo z plastov; nekovové koše; kreslá; lavičky; rozkladacie ležadlá; matrace; pletené predmety zo slamy; slamníky; pohovky; police; vankúše; posteľe; bielizníky; prútený alebo košíkársky tovar; ratan; rúčky a rukoväte na náradie s výnimkou kovových; pletená slama; stoly; umelecké stolárske výrobky, tyče k rastlinám alebo k stromom, tyče na záclony, tyče s výnimkou kovových, tyče, žrde, nekovové podnosy, drevené alebo plastové rebríky, stoličky; okenné interiérové rolety (nábytkové vybavenie).

21 - Domáce a kuchynské potreby a nádoby; hrebene a špongie; kefy, štetky a štetce okrem maliarskych; materiály na výrobu kief; čistiace potreby; oceľová vlna a drôtenky; surové sklo alebo sklo ako polotovar okrem skla pre stavebníctvo; výrobky zo skla, porcelánu a keramiky, ktoré nie sú zahrnuté v iných triedach; kanvy; cukorničky; čajníky; čajové súpravy; dávkovače mydla; dávkovače papierových uterákov; dávkovače toaletného papiera; demižóny; klietky pre zvieratá chované v domácnosti; drôtenky; džbány; figuríny (sošky) z porcelánu, keramiky, kameniny alebo zo skla; kuchynské formy na pečenie; formy na prípravu jedál; formy na zákusky a koláče; grily; rošty (potreby na opekávanie); handry na čistenie; misy; špongie na umývanie; hrnce, hrebene; chladiace fľaše; schránky na chlieb; nádoba na chlieb; kefy; zubné kefy; kávové súpravy; vedrá; kvetináče; nádoby na odpadky, koše na smeti; kuchynský riad; lisy na ovocie pre domácnosť s výnimkou elektrických; ručné mixéry; ručné mlynčeky; mopy; naberačky; nádoby na smeti; lieviky; dentálna niť; nočníky; obaly na mydlo; otvárače na fľaše; panvi-

ce; varechy; hrnčeky; špáradlá; pasce na hmyz; pasce na potkany; pasce na myši; koreničky; podnosy; porcelán; neelektrické kuchynské potreby; toaletné pomôcky; sušiaci na bielizeň; žehliace dosky; pudrenky; rukavice pre domácnosť; jedálenské súpravy; čajové súpravy (stolový riad); kávové súpravy (stolový riad); líkové súpravy; soľničky; lopatka a zmetáčik na omrvinky; stojany na vajička; strúhadlá pre domácnosť; svietniky; šálky; vedrá; kade, putne; šľahače s výnimkou elektrických; domáce mlynčeky s výnimkou elektrických; papierové tašky; papierové tanierne; tanierne; plastové nádoby; koše na použitie v domácnosti; košíky na chlieb, na použitie v domácnosti; tepelnoizolačné nádoby (termosky); tlakové hrnce s výnimkou elektrických; handry na čistenie; výrobky z krištáľového skla; porcelánový alebo hlinený riad; bytové akváriá; toaletné kufričky s toaletnými potrebami; puzdrá s toaletnými potrebami; kuchynské dosky na krájanie.

22 - Laná, špagáty, siete, stany, zakrývacie plachty, lodné plachty, vrecia a vaky, ktoré nie sú zahrnuté v iných triedach; materiál na čalúnenie a vypchávanie okrem gúmy a plastov; vláknité textilné suroviny; povrazy; kúdel; vypchávkové materiály s výnimkou gumových a plastových; lyko; motúzy; papierové motúzy, nekovové pásky na zväzovanie; špagáty na balenie; motúzy na balenie; plachty, textilné baliace vrecká; vrecká na prepravu a uchovávanie tovarov; siete, stany.

23 - Nite a priadze na textilné účely.

24 - Textilie a textilné výrobky, ktoré nie sú zahrnuté v iných triedach; posteľná bielizeň; obrusy; bavlnené textilie; cestovné deky; textilné vreckovky; vlnené látky; posteľné pokrývky a prikrývky; lôžkoviny; menčester; povlaky na matrace; moskytiéry; nábytkové poťahy; záclony; textilné podšívky; stolová bielizeň; plachty; obliečky; štóly; utierky na riad; textilné uteráky; spacie vaky; tkaniny; pleteniny (látky); záclony.

25 - Odevy, obuv, pokrývky hlavy.

26 - Čipky a výšivky, stužky a šnúry; gombíky, háčiky a očká, špendlíky a ihly; umelé kvety; galantérny tovar s výnimkou nití a priadzí; gúmy do bielizne; štopkacie hrbíky; pletacie ihlice; háčiky na vyšívanie a háčkovanie; stužky; schránky na šijacie potreby; ozdobné ihlice; ozdoby do vlasov; ozdoby na klobúky s výnimkou ozdôb z drahých kovov; nažehľovacie ozdoby na textilné výrobky (galantéria); parochne; vlasové stuhy; pletené šnúry; šnúry na opásanie; pásky (galantéria); elastické pásky; zipsy; natáčky na vlasy.

27 - Koberce, rohožky, rohože, linoleum a iné podlahové krytiny; tapety okrem textilných; podlahové krytiny, predložky, umelé trávniky.

28 - Hry, hračky; telocvičné a športové potreby, ktoré nie sú zahrnuté v iných triedach; ozdoby na vianočný stromček; modely automobilov; biliardové stoly; boby; topánky na korčuľovanie s pripevnenými korčuľami; zariadenie na bowling; boxerské rukavice; korčule; činky; stolové hry; športové náradie; divadelné masky; vybavenie na golf; gymnastické zariadenia; rybárske náradie; hokejky; bazény (na hranie), chrániče na píšľaly (športový tovar); nákolenníky (špor-

ový tovar), sánky (športový tovar); stúpacie železá (horolezecký výstroj); horolezecké opasky; horolezecký výstroj, ktorý nie je zahrnutý v iných triedach; hojdačky; šachové hry; guľky na hranie; líry s kockami; kolky (líra); prístroje na hry; vreckové hry s LCD; rapkáče; hrkálky; stacionárne bicykle na cvičenie; kolieskové korčule; kolobežky; náradie na lukostreľbu; lyže; surfvacie dosky; surfvacie lyže; vodné lyže; lopty na hranie; rybárske náčinie; návnady na lovenie alebo chytenie rýb; voňavé návnady pre poľovníkov a rybárov; umelé rybárske návnady; ozdoby na vianočné stromčeky (s výnimkou osvetľovacích telies a cukrovínok); golfové palice; lyžiarske palice; plutvy na plávanie; puky; bejzbalové rukavice; boxerské rukavice; golfové rukavice; hracie rukavice; lyžiarske rukavice; šermiarske rukavice; siete (športové potreby); skejtbordy; spoločenské hry; stojany na vianočné stromčeky; umelé vianočné stromčeky; šachovnice; lyžiarske viazanie; petardy (zábavná pyrotechnika); petardy; hracie karty.

29 - Mäso, ryby, hydina a zverina; mäsové výťažky; konzervované, mrazené, sušené a varené ovocie a zelenina; ovocné rôsoly, husté zaváraniny, kompóty; vajcia; mlieko a mliečne výrobky; jedlé oleje a tuky; mäsové výťažky; džemy; marmeláda; zavárané sladené ovocie; konzervované ovocie; zavárané presladené ovocie; paradajkový pretlak; ovocné pretlaky; bujóny; záhradné konzervované bylinky (chuťové prísady); konzervovaná cibuľa; konzervovaná šošovica; datle; konzervovaná fazuľa; konzervovaný hrach; sušené hrozienka, huspenina; pečienka; jedlé oleje; jedlé tuky; jedlý olivový olej; ľanové oleje na kuchárske účely; kukuričný olej; konzumný kostný olej; kokosový olej; jogurt; kandizované ovocie; klobásky, salámy, párky; mäsové konzervy; konzervy s rybami; konzervovaná zelenina; kôrovce (s výnimkou živých); krevety nie živé; kyslá kapusta; langusty s výnimkou živých; konzervované hlúzovky; losos; spracované mandle; margarín; marmeláda; maslo; mäso; mäsové výťažky; mäkkýše (nie živé); mliečne nápoje (s vysokým obsahom mlieka); mliečne koktaily; mliečne čokoládové nápoje; mliečne kakaové nápoje; mliečne výrobky; mlieko; sýry; tukové nátierky na chlieb; tavené syrové výrobky; syrové korbáčiky; nasolené potraviny; konzervované olivy; lieskové oriešky; spracované arašidy; spracované škrupinové ovocie; ovocné rôsoly; pečevňová paštéta; raky s výnimkou živých; paradajkový pretlak; ryby; ovocné šaláty; zeleninové šaláty; sardinky; haringy; slanina; smotana; sušené vajcia; šľahačka; šunka; údeniny; vajcia, konzervované šampiňóny; konzervované huby; sušené huby; jedlá želatína; mrazená zelenina.

30 - Káva, čaj, kakao a kávové náhradky; ryža; tapioka a ságo; múka a obilninové výrobky; chlieb, pekárske a cukrárske výrobky; mrazliny; cukor, med, melasový sirup; kvasnice, prášky do pečiva; soľ; horčica; ocot, omáčky (chuťové prísady); koreniny; konzumný ľad; bombóny; cukríky; cukrovinky; čokoláda; čokoládové nápoje; torty; droždie; horčica; pečivo (rožky); jemné pečivo; krekerky (slané pečivo); pečivo s mäsou naplniou; chlieb; chuťové prísady; kakaové nápoje; kandis ako potrava; ovsená kaša (mliečna);

kávovinové náhradky; kávové nápoje; keksy; koreniny; krúpy na ľudskú spotrebu; krupica; kuchynská soľ; mletá kukurica; pražená kukurica; prášok do pečiva; lístkové cesto; majonéza; pirôžky s mäsom; koláče s plnkou; pirohy ako mrazené polotovary; perníky; melasa; müsli; muškátové orechy; nové korenie, sójová omáčka; omáčky na cestoviny; paradajková omáčka; obľátky; vločky; paprika (korenie); čierne korenie; pizza; pizza v prášku; bábovka v prášku; torty v prášku; škrob (potrava); pralinky; príchute do potravín s výnimkou esencií a éterických olejov; puding; ryža; ságo; sendviče; škorica; sucháre; sušienky; šafran (korenie); cestá; cestoviny; vanilín; vanilka; zákusky; koláče; dresingy na šaláty; šalátové zálievky; zázvor; zmrzliny; zemle; žuvačky; kečup; parené buchty; halušky; knedle; palacinky; zemiakové placky; lokše; nápoje na báze čajov.

31 - Obilniny a poľnohospodárske, záhradnícke a lesné produkty, ktoré nie sú zahrnuté v iných triedach; živé zvieratá; čerstvé ovocie a zelenina; semená; rastliny a kvety; potrava pre zvieratá; slad; arašidy; čerstvé zemiaky; čerstvé záhradné bylinky; čerstvá cibuľa; citrusové ovocie; čakanka; čerstvá fazuľa; čerstvý hlávkový šalát; čerstvé huby; čerstvý hrach; čerstvé hrozno; chované zvieratá; krmivo pre zvieratá; nápoje pre zvieratá; prípravky na výkrm zvierat; úžitkové domáce zvieratá; krmne zmesi na výkrm hospodárskych zvierat; chovateľské a pestovateľské produkty zaradené v tejto triede; čerstvé plody; čerstvé gaštany; prírodné kvety; sušené kvety na ozdobu; uhorky; škrupinové ovocie; čerstvý pór; živé ryby; semená rastlín; sezam; tekvica; vianočné stromčeky.

32 - Pivo; minerálne a sýtené vody a iné nealkoholické nápoje; ovocné nápoje a ovocné šťavy; sirupy a iné prípravky na výrobu nápojov; nealkoholické nápoje; mixované ovocné alebo zeleninové nápoje; zeleninové džúsy (nápoje); nealkoholické výťažky z ovocia; prášky na prípravu šumivých nápojov; príchute na výrobu nápojov; sirupy na prípravu nápojov; prípravky na výrobu sýtenej vody; prípravky na výrobu likérov; sódová voda (sódovka); minerálne vody (nápoje); sýtené vody; sirupy; sladové nápoje; stolové vody; srvátkové nápoje.

33 - Alkoholické nápoje (okrem piva); alkoholové extrakty (tinktúry); liehové esencie; aperitívy; brandy; destilované nápoje; likéry; digestíva (liehoviny a likéry); džin; mušty (alkoholické) koktaily; liehoviny; medovina; rum; saké; víno; vodka; whisky.

34 - Tabak; fajčiarske potreby; zápalky; cigaretové filtre; cigaretové papieriky, cigaretové špičky; cigarety; čističe na fajky; cigary; dózy na tabak; fajky; zásobníky s plynom do zapaľovačov; popolníky pre fajčiarov; šnupavý tabak; tabatierky; tabatierky na cigarety, tabatierky na cigary; zapaľovače pre fajčiarov, zápalky.

35 - Reklamné služby; obchodný manažment; obchodná administratíva; kancelárske práce; reklama; poskytovanie obchodných alebo podnikateľských informácií; marketingové štúdie; poradenstvo v obchodnej činnosti; obchodné alebo ekonomické poradenstvo; obchodný manažment a podnikové poradenstvo; personálne poraden-

stvo; poradenstvo pri vedení podnikov; odborné obchodné alebo podnikateľské poradenstvo; obchodné poradenstvo týkajúce sa franšíz; psychologické testovanie na účely výberu zamestnancov.

36 - Poisťovníctvo; finančníctvo; peňažníctvo; realitné služby; prenájom nehnuteľností; správa nehnuteľností; finančné služby týkajúce sa franšíz.

39 - Preprava; balenie a skladovanie tovaru; organizovanie ciest; prenájom miesta na parkovanie.

40 - Konzervovanie potravín a nápojov.

41 - Výchova; vzdelávanie; zábava; športová a kultúrna činnosť; praktický výcvik (ukážky); školenia; skúšanie, preskúšavanie (pedagogická činnosť); školenie; vyučovanie.

42 - Vedecké a technologické služby a s nimi súvisiaci výskum a projektovanie; priemyselné analýzy a priemyselný výskum; navrhovanie a vývoj počítačového hardvéru a softvéru; štúdie technických projektov, projektová činnosť.

43 - Stravovacie služby; prechodné ubytovanie; kaviarne; bufety (rýchle občerstvenie).

(540)



(591) červená, bledozelená; tmavozelená, hnedá, čierna, modrá

(731) Maru Schweiz GmbH, Kantonsstrasse 149, 8807 Freienbach, CH;

(740) SKLEGAL s.r.o., Bratislava, SK;

(210) 1449-2013

(220) 9.8.2013

10(511) 3, 5

(511) 3 - Kozmetické a voňavkárské výrobky; kozmetické prípravky, a to prípravky na ošetrovanie a skráslenie pokožky, krémy, gély, mlieka, tuky a oleje; toaletné prípravky; masážne krémy a masážne emulzie (nie na lekárske účely); regeneračné krémy a regeneračné vody (nie na lekárske účely); prípravky na odstránenie svalovej a kĺbovej bolesti a únavy a na zlepšenie kondície (nie na lekárske účely).

5 - Farmaceutické prípravky; liečivá pre ľudskú medicínu; liečivá na zverolekárske účely; doplnky výživy na lekárske účely; dietetické látky a nápoje upravené na lekárske účely; vitamínové, minerálne a rastlinné prípravky na lekárske účely; potraviny upravené na lekárske účely; chemicko-farmaceutické prípravky; chemické prípravky na lekárske účely; hygienické výrobky na lekárske účely.

(540) **FORTESCIN**

(731) GREEN - SWAN PHARMACEUTICALS CR, a. s., Pod Višňovkou 27/1662, 140 00 Praha, CZ;

(740) Bachratá Magdaléna, Mgr., Bratislava, SK;

**(210) 1450-2013**

(220) 9.8.2013

**10(511) 3, 5**

(511) 3 - Kozmetické a voňavkárské výrobky; kozmetické prípravky, a to prípravky na ošetrovanie a skrášlenie pokožky, krémy, gély, mlieka, tuky a oleje; toaletné prípravky; masážne krémy a masážne emulzie (nie na lekárske účely); regeneračné krémy a regeneračné vody (nie na lekárske účely); prípravky na odstránenie svalovej a kĺbovej bolesti a únavy a na zlepšenie kondície (nie na lekárske účely).

5 - Farmaceutické prípravky; liečivá pre ľudskú medicínu; liečivá na zverolekárske účely; doplnky výživy na lekárske účely; dietetické látky a nápoje upravené na lekárske účely; vitamínové, minerálne a rastlinné prípravky na lekárske účely; potraviny upravené na lekárske účely; chemicko-farmaceutické prípravky; chemické prípravky na lekárske účely; hygienické výrobky na lekárske účely.

**(540) DIAMANT FORTESCIN**

(731) GREEN - SWAN PHARMACEUTICALS CR, a. s., Pod Višňovkou 27/1662, 140 00 Praha, CZ;

(740) Bachratá Magdaléna, Mgr., Bratislava, SK;

**(210) 1451-2013**

(220) 9.8.2013

**10(511) 3, 5**

(511) 3 - Kozmetické a voňavkárské výrobky; kozmetické prípravky, a to prípravky na ošetrovanie a skrášlenie pokožky, krémy, gély, mlieka, tuky a oleje; toaletné prípravky; masážne krémy a masážne emulzie (nie na lekárske účely); regeneračné krémy a regeneračné vody (nie na lekárske účely); prípravky na odstránenie svalovej a kĺbovej bolesti a únavy a na zlepšenie kondície (nie na lekárske účely).

5 - Farmaceutické prípravky; liečivá pre ľudskú medicínu; liečivá na zverolekárske účely; doplnky výživy na lekárske účely; dietetické látky a nápoje upravené na lekárske účely; vitamínové, minerálne a rastlinné prípravky na lekárske účely; potraviny upravené na lekárske účely; chemicko-farmaceutické prípravky; chemické prípravky na lekárske účely; hygienické výrobky na lekárske účely.

**(540) GS Condro DIAMANT**

(731) GREEN - SWAN PHARMACEUTICALS CR, a. s., Pod Višňovkou 27/1662, 140 00 Praha, CZ;

(740) Bachratá Magdaléna, Mgr., Bratislava, SK;

**(210) 1452-2013**

(220) 9.8.2013

**10(511) 3, 5**

(511) 3 - Kozmetické a voňavkárské výrobky; kozmetické prípravky, a to prípravky na ošetrovanie a skrášlenie pokožky, krémy, gély, mlieka, tuky a oleje; toaletné prípravky; masážne krémy a masážne emulzie (nie na lekárske účely); regeneračné krémy a regeneračné vody (nie na lekárske účely); prípravky na odstránenie svalovej a kĺbovej bolesti a únavy a na zlepšenie kondície (nie na lekárske účely).

5 - Farmaceutické prípravky; liečivá pre ľudskú medicínu; liečivá na zverolekárske účely; doplnky výživy na lekárske účely; dietetické látky a nápoje upravené na lekárske účely; vitamínové, minerálne a rastlinné prípravky na lekárske účely; potraviny upravené na lekárske účely; chemicko-farmaceutické prípravky; chemické prípravky na lekárske účely; hygienické výrobky na lekárske účely.

**(540) GS Condro DIAMANT :  
Diamant medzi kĺbovými  
prípravkami**

(731) GREEN - SWAN PHARMACEUTICALS CR, a. s., Pod Višňovkou 27/1662, 140 00 Praha, CZ;

(740) Bachratá Magdaléna, Mgr., Bratislava, SK;

**(210) 1453-2013**

(220) 9.8.2013

**10(511) 3, 5**

(511) 3 - Kozmetické a voňavkárské výrobky; kozmetické prípravky, a to prípravky na ošetrovanie a skrášlenie pokožky, krémy, gély, mlieka, tuky a oleje; toaletné prípravky; masážne krémy a masážne emulzie (nie na lekárske účely); regeneračné krémy a regeneračné vody (nie na lekárske účely); prípravky na odstránenie svalovej a kĺbovej bolesti a únavy a na zlepšenie kondície (nie na lekárske účely).

5 - Farmaceutické prípravky; liečivá pre ľudskú medicínu; liečivá na zverolekárske účely; doplnky výživy na lekárske účely; dietetické látky a nápoje upravené na lekárske účely; vitamínové, minerálne a rastlinné prípravky na lekárske účely; potraviny upravené na lekárske účely; chemicko-farmaceutické prípravky; chemické prípravky na lekárske účely; hygienické výrobky na lekárske účely.

**(540)**

(591) biela, modrá, červená, žltá

(731) GREEN - SWAN PHARMACEUTICALS CR, a. s., Pod Višňovkou 27/1662, 140 00 Praha, CZ;

(740) Bachratá Magdaléna, Mgr., Bratislava, SK;

**(210) 1456-2013**

(220) 9.8.2013

**10(511) 9, 40**

(511) 9 - Rámy okuliarov; retiazky a šnúrky na okuliare; puzdrá na okuliare; sklá do okuliarov; šošovky.

40 - Brúsenie, pokovovanie, chemické a tepelné spracovanie a úprava optických skiel.

**(540)**

(591) červená (C:0 M:95 Y:100 K:0), čierna (C:0 M:0 Y:0 K:100)



- (731) SAGITTA spol. s r.o., Turbínova 1, 831 04 Bratislava, SK;  
 (740) Bachratá Magdaléna, Mgr., Bratislava, SK;

(210) 1459-2013

(220) 12.8.2013

10(511) 41

(511) 41 - Športová činnosť.

(540)



(591) biela, červená, čierna

(731) KC SPORT, s.r.o., Električná 25, 911 01 Trenčín, SK;

(210) 1462-2013

(220) 12.8.2013

10(511) 29, 35, 43

(511) 29 - Jedlá rýchleho občerstvenia s obsahom rybacieho mäsa.

35 - Maloobchodná činnosť s jedlami rýchleho občerstvenia obsahujúcimi rybacie mäso.

43 - Prevádzkovanie stánkov rýchleho občerstvenia.

(540)



(591) biela, odtiene žltej, odtiene modrej, červená, čierna

(731) RYBA Košice spol. s r.o., Južná trieda 54, 043 75 Košice, SK;

(740) Ďurica Ján, Ing., Považská Bystrica, SK;

(210) 1463-2013

(220) 12.8.2013

10(511) 9, 16, 35, 38, 41

(511) 9 - Zvukové, obrazové a zvukovo-obrazové nahrávky na všetkých druhoch nosičov, ako aj v digitálnej (elektronickej) podobe, informácie, dáta, databázy, katalógy, programy v elektronickej podobe; elektronické publikácie s možnosťou kopírovania; prístroje na nahrávanie, prenos a reprodukciu zvuku alebo obrazu.

16 - Noviny, časopisy, periodiká, knihy a iné tlačoviny, výrobky z papiera, kartónu a lepenky, ktoré nie sú zahrnuté v iných triedach; papiernický tovar a písacie potreby, vzdelávacie a učebné potreby okrem prístrojov, divadelné dekorácie, papierové propagačné materiály, letáky, prospekty, pohľadnice, obálky, obaly (papiernický tovar), peračníky, puzdrá na perá, štítky (papierové nálepky), vyučovacie pomôcky vo forme hier, kancelárske potreby s výnimkou nábytku, kalendáre, príručky, plagáty, listový papier, stolové prestieranie z papiera, papierové obrusy, záložky do kníh, vrecká z papiera alebo plastických materiálov, školské potreby s výnimkou prístrojov, papierové podložky na stôl, nálepky na kancelárske použitie alebo pre domácnosť,

ročienky, stojany na perá a ceruzky, papierové podložky pod poháre, oznámenia (papiernický tovar), papierové vlajky, papierové zástavy, nože na papier, otvárače na listy, papierové obrúsky, puzdrá na písacie potreby, pútače z papiera alebo lepenky, papierové obrúsky, utierky, etikety s výnimkou textilných, lepiace štítky, darčekové a reklamné predmety z papiera.

35 - Reklamná činnosť; prenájom reklamného času vo všetkých komunikačných médiách, ako aj v počítačovej komunikačnej sieti; prenájom reklamných materiálov; prenájom reklamných plôch; televízna a rozhlasová reklama; rozširovanie reklamných alebo inzertných oznamov a materiálov; organizovanie výstav na komerčné alebo reklamné účely; vydávanie, zverejňovanie a rozširovanie reklamných textov a materiálov; obchodný manažment a poradenstvo; prezentácia výrobkov a služieb v komunikačných médiách; organizovanie reklamných hier na propagáciu predaja; vyhľadávanie sponzorov; poradenské a informačné služby v oblasti uvedených služieb v triede 35; komerčné informačné kancelárie; produkcia reklamných filmov; služby výberu umelcov, účinkujúcich do zábavných relácií, spevákov, tanečníkov a nových tvárí (modeliek, modelov, hostesiek).

38 - Televízne a rozhlasové vysielanie všetkých druhov programov; interaktívne televízne a rozhlasové vysielanie; interaktívne vysielacie a komunikačné služby; telefonická komunikácia, komunikačné služby prostredníctvom audiotexu, teletexu, rozhlasu, televízie, počítačovej siete, mobilných telefónov, poskytovanie telekomunikačných služieb; poskytovanie telekomunikačného pripojenia do svetovej počítačovej siete; poskytovanie telekomunikačných kanálov na telefonákupy; poskytovanie priestoru na diskusiu na internete; prenos a šírenie správ, informácií, publikácií, audiovizuálnych diel prostredníctvom komunikačných sietí vrátane internetu; tlačové kancelárie; poradenské a informačné služby v oblasti uvedených služieb v triede 38.

41 - Výroba televíznych a rozhlasových programov; výroba publicistických, spravodajských, zábavných, vzdelávacích, kultúrnych a športových programov; výroba hudobných programov; výroba interaktívnych televíznych programov a hier; interaktívna zábava; hudobno-skladateľské služby; organizovanie zábavných, kultúrnych, športových a vzdelávacích podujatí; vzdelávacia činnosť; organizovanie vedomostných, športových, zábavných, hudobných a športových súťaží; organizovanie kvízov, hier a súťaží; súťaže prevádzkované prostredníctvom telefónu; zábavné služby; organizovanie zábav, karnevalov, plesov; plánovanie a organizovanie večierok; moderovanie relácií, programov a podujatí; zábavné parky; služby a zábava poskytované v prázdninových táboroch; služby klubov zdravia; výchovno-zábavné klubové služby; organizovanie a vedenie seminárov, kongresov, školení, konferencií; organizovanie živých seminárov, kongresov, školení, konferencií; organizovanie súťaží krásy; organizovanie živých vystúpení; živé predstavenia; produkcia filmov s výnimkou reklamných; divadelná a hudobná tvorba, služby filmových, divadelných a nahrávacích

štúdií; dabingové služby; požičiavanie filmov; požičiavanie filmových premietacích prístrojov a príslušenstva; divadelné predstavenia; výroba divadelných alebo iných predstavení; služby agentúr sprostredkujúcich divadelných, koncertných a vartietných umelcov; rezervácia vstupeniek; výroba a prenájom zvukových a zvukovo-obrazových nahrávok; vydavateľská a nakladateľská činnosť s výnimkou vydávania reklamných materiálov; vydávanie kníh, časopisov a iných tlačovín s výnimkou reklamných textov; zverejňovanie a vydávanie textov okrem reklamných; poskytovanie elektronických publikácií online; vydávanie a zverejňovanie elektronických publikácií; elektronická edičná činnosť (DTP služby); organizovanie kultúrnych alebo vzdelávacích výstav; modelingové služby pre umelcov; kempingové služby spojené so športovým programom; služby súvisiace s telesnými cvičeniami; zábavné služby nočných klubov; poskytovanie počítačových hier (online); informácie o výchove, vzdelávaní; informácie o možnostiach rozptýlenia; informácie o možnostiach zábavy a rekreácie; informácie, správy, novinky z oblasti šoubiznisu; prekladateľské služby; prenájom dekorácií; poskytovanie služieb na oddych a rekreáciu; prenájom audioprístrojov, videoprístrojov, videorekordérov, premietačiek, televíznych prijímačov, filmov, kultúrnych a vzdelávacích potrieb a prístrojov; prenájom športového výstroja s výnimkou dopravných prostriedkov; reportérske služby; pomoc pri výbere povolania; organizovanie lotérií a stávkových hier; poradenské a informačné služby v oblasti uvedených služieb v triede 41; všetky uvedené služby tiež vrátane služieb poskytovaných prostredníctvom internetu, online a interaktívnych počítačových služieb.

**(540) CHLAPI NEPLAČÚ**

(731) MARKÍZA - SLOVAKIA, spol. s r. o., Bratislavská 1/a, 843 56 Bratislava, SK;

(740) Fajnor IP s.r.o., Bratislava, SK;

**(210) 1464-2013**

(220) 12.8.2013

**10(511) 9, 16, 35, 38, 41**

(511) 9 - Zvukové, obrazové a zvukovo-obrazové nahrávky na všetkých druhoch nosičov, ako aj v digitálnej (elektronickej) podobe, informácie, dáta, databázy, katalógy, programy v elektronickej podobe; elektronické publikácie s možnosťou kopírovania; prístroje na nahrávanie, prenos a reprodukciu zvuku alebo obrazu.

16 - Noviny, časopisy, periodiká, knihy a iné tlačoviny, výrobky z papiera, kartónu a lepenky, ktoré nie sú zahrnuté v iných triedach; papiernický tovar a písacie potreby, vzdelávacie a učebné potreby okrem prístrojov, divadelné dekorácie, papierové propagačné materiály, letáky, prospekty, pohľadnice, obálky, obaly (papiernický tovar), peračníky, puzdrá na perá, štítky (papierové nálepky), vyučovacie pomôcky vo forme hier, kancelárske potreby s výnimkou nábytku, kalendáre, príručky, plagáty, listový papier, stolové prestieranie z papiera, papierové obrusy, záložky do kníh, vrecká z papiera alebo plastic-

kých materiálov, školské potreby s výnimkou prístrojov, papierové podložky na stôl, nálepky na kancelárske použitie alebo pre domácnosť, ročenky, stojany na perá a ceruzky, papierové podložky pod poháre, oznámenia (papiernický tovar), papierové vľajky, papierové zástavy, nože na papier, otvárače na listy, papierové obrúsky, puzdrá na písacie potreby, pútače z papiera alebo lepenky, papierové obrúsky, utierky, etikety s výnimkou textilných, lepiace štítky, darčekové a reklamné predmety z papiera.

35 - Reklamná činnosť; prenájom reklamného času vo všetkých komunikačných médiách, ako aj v počítačovej komunikačnej sieti; prenájom reklamných materiálov; prenájom reklamných plôch; televízna a rozhlasová reklama; rozširovanie reklamných alebo inzertných oznamov a materiálov; organizovanie výstav na komerčné alebo reklamné účely; vydávanie, zverejňovanie a rozširovanie reklamných textov a materiálov; obchodný manažment a poradenstvo; prezentácia výrobkov a služieb v komunikačných médiách; organizovanie reklamných hier na propagáciu predaja; vyhľadávanie sponzorov; poradenské a informačné služby v oblasti uvedených služieb v triede 35; komerčné informačné kancelárie; produkcia reklamných filmov; služby výberu umelcov, účinkujúcich do zábavných relácií, spevákov, tanečníkov a nových tvárí (modeliek, modelov, hostesiek).

38 - Televízne a rozhlasové vysielanie všetkých druhov programov; interaktívne televízne a rozhlasové vysielanie; interaktívne vysielacie a komunikačné služby; telefonická komunikácia, komunikačné služby prostredníctvom audiotexu, teletexu, rozhlasu, televízie, počítačovej siete, mobilných telefónov, poskytovanie telekomunikačných služieb; poskytovanie telekomunikačného pripojenia do svetovej počítačovej siete; poskytovanie telekomunikačných kanálov na telefonáciu; poskytovanie priestoru na diskusiu na internete; prenos a šírenie správ, informácií, publikácií, audiovizuálnych diel prostredníctvom komunikačných sietí vrátane internetu; tlačové kancelárie; poradenské a informačné služby v oblasti uvedených služieb v triede 38.

41 - Výroba televíznych a rozhlasových programov; výroba publicistických, spravodajských, zábavných, vzdelávacích, kultúrnych a športových programov; výroba hudobných programov; výroba interaktívnych televíznych programov a hier; interaktívna zábava; hudobno-skladateľské služby; organizovanie zábavných, kultúrnych, športových a vzdelávacích podujatí; vzdelávacia činnosť; organizovanie vedomostných, športových, zábavných, hudobných a športových súťaží; organizovanie kvízov, hier a súťaží; súťaže prevádzkované prostredníctvom telefónu; zábavné služby; organizovanie zábav, karnevalov, plesov; plánovanie a organizovanie večierkov; moderovanie relácií, programov a podujatí; zábavné parky; služby a zábava poskytované v prázdninových táboroch; služby klubov zdravia; výchovno-zábavné klubové služby; organizovanie a vedenie seminárov, kongresov, školení, konferencií; organizovanie živých seminárov, kongresov, školení, konferencií; organizovanie súťaží krásy; organizovanie živých vystú-

pení; živé predstavenia; produkcia filmov s výnimkou reklamných; divadelná a hudobná tvorba, služby filmových, divadelných a nahrávacích štúdií; dabingové služby; požičiavanie filmov; požičiavanie filmových premietacích prístrojov a príslušenstva; divadelné predstavenia; výroba divadelných alebo iných predstavení; služby agentúr sprostredkujúcich divadelných, koncertných a varietných umelcov; rezervácia vstupeniek; výroba a prenájom zvukových a zvukovo-obrazových nahrávok; vydavateľská a nakladateľská činnosť s výnimkou vydávania reklamných materiálov; vydávanie kníh, časopisov a iných tlačovín s výnimkou reklamných textov; zverejňovanie a vydávanie textov okrem reklamných; poskytovanie elektronických publikácií online; vydávanie a zverejňovanie elektronických publikácií; elektronická edičná činnosť (DTP služby); organizovanie kultúrnych alebo vzdelávacích výstav; modelingové služby pre umelcov; kempingové služby spojené so športovým programom; služby súvisiace s telesnými cvičeniami; zábavné služby nočných klubov; poskytovanie počítačových hier (online); informácie o výchove, vzdelávaní; informácie o možnostiach rozptýlenia; informácie o možnostiach zábavy a rekreácie; informácie, správy, novinky z oblasti šoubiznisu; prekladateľské služby; prenájom dekorácií; poskytovanie služieb na oddych a rekreáciu; prenájom audioprístrojov, videoprístrojov, videorekordérov, premietáčiek, televíznych prijímačov, filmov, kultúrnych a vzdelávacích potrieb a prístrojov; prenájom športového výstroja s výnimkou dopravných prostriedkov; reportérské služby; pomoc pri výbere povolania; organizovanie lotérií a stávkových hier; poradenské a informačné služby v oblasti uvedených služieb v triede 41; všetky uvedené služby tiež vrátane služieb poskytovaných prostredníctvom internetu, online a interaktívnych počítačových služieb.

#### (540) SLEPÁ LÁSKA

(731) MARKÍZA - SLOVAKIA, spol. s r. o., Bratislavská 1/a, 843 56 Bratislava, SK;

(740) Fajnor IP s.r.o., Bratislava, SK;

(210) 1465-2013

(220) 12.8.2013

10(511) 9, 16, 35, 38, 41

(511) 9 - Zvukové, obrazové a zvukovo-obrazové nahrávky na všetkých druhoch nosičov, ako aj v digitálnej (elektronickej) podobe, informácie, dáta, databázy, katalógy, programy v elektronickej podobe; elektronické publikácie s možnosťou kopírovania; prístroje na nahrávanie, prenos a reprodukciu zvuku alebo obrazu.

16 - Noviny, časopisy, periodiká, knihy a iné tlačoviny, výrobky z papiera, kartónu a lepenky, ktoré nie sú zahrnuté v iných triedach; papiernický tovar a písacie potreby, vzdelávacie a učebné potreby okrem prístrojov, divadelné dekorácie, papierové propagačné materiály, letáky, prospekty, pohľadnice, obálky, obaly (papiernický tovar), peračníky, puzdrá na perá, štítky (papierové nálepky), vyučovacie pomôcky vo forme hier, kancelárske potreby s výnimkou nábytku,

kalendáre, príručky, plagáty, listový papier, stolové prestieranie z papiera, papierové obrusy, záložky do kníh, vrecká z papiera alebo plastických materiálov, školské potreby s výnimkou prístrojov, papierové podložky na stôl, nálepky na kancelárske použitie alebo pre domácnosť, ročenky, stojany na perá a ceruzky, papierové podložky pod poháre, oznámenia (papiernický tovar), papierové vľajky, papierové zástavy, nože na papier, otvárače na listy, papierové obrúsky, puzdrá na písacie potreby, pútače z papiera alebo lepenky, papierové obrúsky, utierky, etikety s výnimkou textilných, lepiace štítky, darčekové a reklamné predmety z papiera.

35 - Reklamná činnosť; prenájom reklamného času vo všetkých komunikačných médiách, ako aj v počítačovej komunikačnej sieti; prenájom reklamných materiálov; prenájom reklamných plôch; televízna a rozhlasová reklama; rozširovanie reklamných alebo inzertných oznamov a materiálov; organizovanie výstav na komerčné alebo reklamné účely; vydávanie, zverejňovanie a rozširovanie reklamných textov a materiálov; obchodný manažment a poradenstvo; prezentácia výrobkov a služieb v komunikačných médiách; organizovanie reklamných hier na propagáciu predaja; vyhľadávanie sponzorov; poradenské a informačné služby v oblasti uvedených služieb v triede 35; komerčné informačné kancelárie; produkcia reklamných filmov; služby výberu umelcov, účinkujúcich do zábavných relácií, spevákov, tanečníkov a nových tvárí (modeliek, modelov, hostesiek).

38 - Televízne a rozhlasové vysielanie všetkých druhov programov; interaktívne televízne a rozhlasové vysielanie; interaktívne vysielacie a komunikačné služby; telefonická komunikácia, komunikačné služby prostredníctvom audiotexu, teletexu, rozhlasu, televízie, počítačovej siete, mobilných telefónov, poskytovanie telekomunikačných služieb; poskytovanie telekomunikačného pripojenia do svetovej počítačovej siete; poskytovanie telekomunikačných kanálov na telelákupy; poskytovanie priestoru na diskusiu na internete; prenos a šírenie správ, informácií, publikácií, audiovizuálnych diel prostredníctvom komunikačných sietí vrátane internetu; tlačové kancelárie; poradenské a informačné služby v oblasti uvedených služieb v triede 38.

41 - Výroba televíznych a rozhlasových programov; výroba publicistických, spravodajských, zábavných, vzdelávacích, kultúrnych a športových programov; výroba hudobných programov; výroba interaktívnych televíznych programov a hier; interaktívna zábava; hudobno-skladateľské služby; organizovanie zábavných, kultúrnych, športových a vzdelávacích podujatí; vzdelávacia činnosť; organizovanie vedomostných, športových, zábavných, hudobných a športových súťaží; organizovanie kvízov, hier a súťaží; súťaže prevádzkované prostredníctvom telefónu; zábavné služby; organizovanie zábav, karnevalov, plesov; plánovanie a organizovanie večierkov; moderovanie relácií, programov a podujatí; zábavné parky; služby a zábava poskytované v prázdninových táboroch; služby klubov zdravia; výchovno-zábavné klubové služby; organizovanie a vedenie seminárov, kongresov, školení,

konferencií; organizovanie živých seminárov, kongresov, školení, konferencií; organizovanie súťaží krásy; organizovanie živých vystúpení; živé predstavenia; produkcia filmov s výnimkou reklamných; divadelná a hudobná tvorba, služby filmových, divadelných a nahrávacích štúdií; dabingové služby; požičiavanie filmov; požičiavanie filmových premietacích prístrojov a príslušenstva; divadelné predstavenia; výroba divadelných alebo iných predstavení; služby agentúr sprostredkujúcich divadelných, koncertných a varietných umelcov; rezervácia vstupeniek; výroba a prenájom zvukových a zvukovo-obrazových nahrávok; vydateľská a nakladateľská činnosť s výnimkou vydávania reklamných materiálov; vydávanie kníh, časopisov a iných tlačovín s výnimkou reklamných textov; zverejňovanie a vydávanie textov okrem reklamných; poskytovanie elektronických publikácií online; vydávanie a zverejňovanie elektronických publikácií; elektronická edičná činnosť (DTP služby); organizovanie kultúrnych alebo vzdelávacích výstav; modelingové služby pre umelcov; kempingové služby spojené so športovým programom; služby súvisiace s telesnými cvičeniami; zábavné služby nočných klubov; poskytovanie počítačových hier (online); informácie o výchove, vzdelávaní; informácie o možnostiach rozptýlenia; informácie o možnostiach zábavy a rekreácie; informácie, správy, novinky z oblasti šoubiznisu; prekladateľské služby; prenájom dekorácií; poskytovanie služieb na oddych a rekreáciu; prenájom audioprístrojov, videoprístrojov, videorekordérov, premietaciek, televíznych prijímačov, filmov, kultúrnych a vzdelávacích potrieb a prístrojov; prenájom športového výstroja s výnimkou dopravných prostriedkov; reportážne služby; pomoc pri výbere povolania; organizovanie lotérií a stávkových hier; poradenské a informačné služby v oblasti uvedených služieb v triede 41; všetky uvedené služby tiež vrátane služieb poskytovaných prostredníctvom internetu, online a interaktívnych počítačových služieb.

#### (540) CESTY OSUDU

(731) MARKÍZA - SLOVAKIA, spol. s r. o., Bratislavská 1/a, 843 56 Bratislava, SK;

(740) Fajnor IP s.r.o., Bratislava, SK;

#### (210) 1466-2013

(220) 12.8.2013

#### 10 (511) 9, 16, 35, 38, 41

(511) 9 - Zvukové, obrazové a zvukovo-obrazové nahrávky na všetkých druhoch nosičov, ako aj v digitálnej (elektronickej) podobe, informácie, dáta, databázy, katalógy, programy v elektronickej podobe; elektronické publikácie s možnosťou kopírovania; prístroje na nahrávanie, prenos a reprodukciu zvuku alebo obrazu.

16 - Noviny, časopisy, periodiká, knihy a iné tlačoviny, výrobky z papiera, kartónu a lepenky, ktoré nie sú zahrnuté v iných triedach; papiernický tovar a písacie potreby, vzdelávacie a učebné potreby okrem prístrojov, divadelné dekorácie, papierové propagačné materiály, letáky, prospekty, pohľadnice, obálky, obaly (papiernický

tovar), peračníky, puzdrá na perá, štítky (papierové nálepky), vyučovacie pomôcky vo forme hier, kancelárske potreby s výnimkou nábytku, kalendáre, príručky, plagáty, listový papier, stolové prestieranie z papiera, papierové obrusy, záložky do kníh, vrecká z papiera alebo plastických materiálov, školské potreby s výnimkou prístrojov, papierové podložky na stôl, nálepky na kancelárske použitie alebo pre domácnosť, ročenky, stojany na perá a ceruzky, papierové podložky pod poháre, oznámenia (papiernický tovar), papierové vlajky, papierové zástavy, nože na papier, otvárače na listy, papierové obrúsky, puzdrá na písacie potreby, pútače z papiera alebo lepenky, papierové obrúsky, utierky, etikety s výnimkou textilných, lepiace štítky, darčekové a reklamné predmety z papiera.

35 - Reklamná činnosť; prenájom reklamného času vo všetkých komunikačných médiách, ako aj v počítačovej komunikačnej sieti; prenájom reklamných materiálov; prenájom reklamných plôch; televízna a rozhlasová reklama; rozširovanie reklamných alebo inzertných oznamov a materiálov; organizovanie výstav na komerčné alebo reklamné účely; vydávanie, zverejňovanie a rozširovanie reklamných textov a materiálov; obchodný manažment a poradenstvo; prezentácia výrobkov a služieb v komunikačných médiách; organizovanie reklamných hier na propagáciu predaja; vyhľadávanie sponzorov; poradenské a informačné služby v oblasti uvedených služieb v triede 35; komerčné informačné kancelárie; produkcia reklamných filmov; služby výberu umelcov, účinkujúcich do zábavných relácií, spevákov, tanečníkov a nových tvárí (modeliek, modelov, hostesiek).

38 - Televízne a rozhlasové vysielanie všetkých druhov programov; interaktívne televízne a rozhlasové vysielanie; interaktívne vysielacie a komunikačné služby; telefonická komunikácia, komunikačné služby prostredníctvom audiotexu, teletexu, rozhlasu, televízie, počítačovej siete, mobilných telefónov, poskytovanie telekomunikačných služieb; poskytovanie telekomunikačného pripojenia do svetovej počítačovej siete; poskytovanie telekomunikačných kanálov na telefonáciu; poskytovanie priestoru na diskusiu na internete; prenos a šírenie správ, informácií, publikácií, audiovizuálnych diel prostredníctvom komunikačných sietí vrátane internetu; tlačové kancelárie; poradenské a informačné služby v oblasti uvedených služieb v triede 38.

41 - Výroba televíznych a rozhlasových programov; výroba publicistických, spravodajských, zábavných, vzdelávacích, kultúrnych a športových programov; výroba hudobných programov; výroba interaktívnych televíznych programov a hier; interaktívna zábava; hudobno-skladateľské služby; organizovanie zábavných, kultúrnych, športových a vzdelávacích podujatí; vzdelávacia činnosť; organizovanie vedomostných, športových, zábavných, hudobných a športových súťaží; organizovanie kvízov, hier a súťaží; súťaže prevádzkované prostredníctvom telefónu; zábavné služby; organizovanie zábav, karnevalov, plesov; plánovanie a organizovanie večierkov; moderovanie relácií, programov a podujatí; zábavné parky; služby a zábava poskytované v práz-

dninových táboroch; služby klubov zdravia; výchovno-zábavné klubové služby; organizovanie a vedenie seminárov, kongresov, školení, konferencií; organizovanie živých seminárov, kongresov, školení, konferencií; organizovanie súťaží krásy; organizovanie živých vystúpení; živé predstavenia; produkcia filmov s výnimkou reklamných; divadelná a hudobná tvorba, služby filmových, divadelných a nahrávacích štúdií; dabingové služby; požičovanie filmov; požičovanie filmových premietacích prístrojov a príslušenstva; divadelné predstavenia; výroba divadelných alebo iných predstavení; služby agentúr sprostredkujúcich divadelných, koncertných a varetých umelcov; rezervácia vstupeniek; výroba a prenájom zvukových a zvukovo-obrazových nahrávok; vydavateľská a nakladateľská činnosť s výnimkou vydávania reklamných materiálov; vydávanie kníh, časopisov a iných tlačovín s výnimkou reklamných textov; zverejňovanie a vydávanie textov okrem reklamných; poskytovanie elektronických publikácií online; vydávanie a zverejňovanie elektronických publikácií; elektronická edičná činnosť (DTP služby); organizovanie kultúrnych alebo vzdelávacích výstav; modelingové služby pre umelcov; kempingové služby spojené so športovým programom; služby súvisiace s telesnými cvičeniami; zábavné služby nočných klubov; poskytovanie počítačových hier (online); informácie o výchove, vzdelávaní; informácie o možnostiach rozptýlenia; informácie o možnostiach zábavy a rekreácie; informácie, správy, novinky z oblasti šoubiznisu; prekladateľské služby; prenájom dekorácií; poskytovanie služieb na oddych a rekreáciu; prenájom audioprístrojov, videoprístrojov, videorekordérov, premietacích, televíznych prijímačov, filmov, kultúrnych a vzdelávacích potrieb a prístrojov; prenájom športového výstroja s výnimkou dopravných prostriedkov; reportážne služby; pomoc pri výbere povolania; organizovanie lotérií a stávkových hier; poradenské a informačné služby v oblasti uvedených služieb v triede 41; všetky uvedené služby tiež vrátane služieb poskytovaných prostredníctvom internetu, online a interaktívnych počítačových služieb.

**(540) STROM ŽIVOTA**

- (731) MARKÍZA - SLOVAKIA, spol. s r. o., Bratislavská 1/a, 843 56 Bratislava, SK;  
(740) Fajnor IP s.r.o., Bratislava, SK;

**(210) 1467-2013**

(220) 13.8.2013

**10(511) 16, 33, 35**

- (511) 16 - Baliaci papier; lepenkové alebo papierové škatule; prospekty; pútače z papiera alebo lepenky; reklamné tabule z papiera, kartónu alebo lepenky; tlačené reklamné materiály.  
33 - Víno.

35 - Maloobchodný a veľkoobchodný predaj potravín; poradenské služby v podnikovom manažmente pri predaji tovarov a služieb; obchodný manažment; sprostredkovanie nákupu a predaja tovarov; reklama; organizovanie výstav na

reklamné a obchodné účely; rozširovanie reklamných oznamov; predvádzanie tovaru; rozširovanie reklamných materiálov zákazníkovi (letáky, prospekty, tlačivá, vzorky); zasielanie reklamných materiálov zákazníkovi; vydávanie a aktualizovanie reklamných materiálov; distribúcia vzoriek; obchodný alebo podnikateľský prieskum; prenájom reklamných materiálov; uverejňovanie reklamných textov; vydávanie reklamných textov; televízna reklama; reklamné agentúry; organizovanie reklamných hier na propagáciu predaja; podpora predaja (pre tretie osoby); ponuka, sprostredkovanie a výber tovaru prostredníctvom katalógov; marketing; pomoc pri podnikaní; podnikateľské informácie; reklamná a inzertná činnosť prostredníctvom telefónnej, dátovej alebo informačnej siete; poskytovanie informácií a iných informačných produktov reklamného charakteru; obchodný a podnikateľský prieskum trhu, lobistické služby na obchodné účely; usporadúvanie a organizovanie komerčných výstav.

**(540)**



(540) trojrozmerná známka

(591) biela, čierna, zlatá, hnedá, červená, modrá, zelená, žltá, sivá

(731) Dimitroff, spol. s r.o., Sabinovská 12, 080 01 Prešov, SK;

(740) Mišľanová Mária, Košice, SK;

**(210) 1474-2013**

(220) 13.8.2013

(310) 503200

(320) 4.4.2013

(330) CZ

**10(511) 5, 29, 30**

(511) 5 - Potrava pre dojčatá; sladové mliečne nápoje na lekárske účely; doplnky výživy na lekárske účely; tuky na lekárske účely.

29 - Mlieko a mliečne výrobky všetkého druhu.

30 - Cukrovinky s obsahom mlieka.

**(540) TERMIXÍK MILKO**

(731) POLABSKÉ MLÉKÁRNY a. s., Dr. Kryšpína 510, 290 16 Poděbrady, CZ;

(740) Brichtová Tatiana, JUDr., Bratislava, SK;

**(210) 1475-2013**

(220) 13.8.2013

(310) 504502

(320) 17.5.2013

(330) CZ

**10(511) 5, 29, 30**

- (511) 5 - Potrava pre dojčatá; sladové mliečne nápoje na lekárske účely; doplnky výživy na lekárske účely; tuky na lekárske účely.  
29 - Mlieko a mliečne výrobky všetkého druhu.  
30 - Cukrovinky s obsahom mlieka.

**(540)**

- (731) POLABSKÉ MLÉKÁRNY a. s., Dr. Kryšpína 510, 290 16 Poděbrady, CZ;  
(740) Brichtová Tatiana, JUDr., Bratislava, SK;

**(210) 1494-2013**

(220) 20.8.2013

**10(511) 29, 30, 32, 33**

- (511) 29 - Kompóty, zelenina (konzervovaná).  
30 - Cestoviny, čaj, múka.  
32 - Nealkoholické nápoje, sirupy na výrobu limonád, sirupy na výrobu nápojov.  
33 - Alkoholické nápoje s výnimkou piva.

**(540)**

- (591) zelená, oranžová  
(731) Ján Machovič EDEN, Priemyselná 2443, 963 01 Krupina, SK;

**(210) 1503-2013**

(220) 20.8.2013

**10(511) 28, 35, 41**

- (511) 28 - Bábky; hokejky; hračky; korčule; karnevalové masky; plyšové hračky; hracie rukavice.  
35 - Marketing; organizovanie módnych prehliadok na účely podpory predaja; public relations; reklama.  
41 - Výchovno-zábavné klubové služby; organizovanie športových súťaží; organizovanie živých vystúpení; prevádzkovanie športových zariadení; služby športovísk; prenájom štadiónov; zábava; živé predstavenia.

**(540) Harvy**

- (731) SLOVAN MARKETING, s. r. o., Odbojárov 9, 831 04 Bratislava, SK;  
(740) Štefanka Dávid, Mgr., Bratislava, SK;

**(210) 1505-2013**

(220) 20.8.2013

**10(511) 5**

- (511) 5 - Farmaceutické výrobky; diétne potraviny a diétne látky na lekárske účely; potravinové doplnky pre ľudí.

**(540) Kompava**

- (731) KOMPAVA, s. r. o., Piešťanská 1202/44, 915 01 Nové Mesto nad Váhom, SK;

**(210) 1506-2013**

(220) 21.8.2013

**10(511) 35, 41, 42**

- (511) 35 - Reklamné agentúry; aktualizovanie reklamných materiálov; grafická úprava tlačovín na reklamné účely; lepenie plagátov; marketing; poradenstvo v obchodnej činnosti; poskytovanie obchodných alebo podnikateľských informácií; obchodné informácie a rada spotrebiteľom; reklama; on line reklama na počítačovej komunikačnej sieti; rozširovanie reklamných materiálov zákazníkom (letáky, prospekty, tlačoviny, vzorky); uverejňovanie reklamných textov; prenájom reklamných materiálov; prenájom reklamných plôch; administratívne spracovanie obchodných objednávok.

41 - Fotografovanie; tvorba videofilmov.

42 - Grafické dizajnérstvo; navrhovanie obalov, obalové dizajnérstvo; poradenstvo pri tvorbe webových stránok.

**(540)**

- (591) žltá, čierna, sivá  
(731) Bee Mark, s.r.o., Čordákova 1230/13, 040 23 Košice, SK;

**(210) 1508-2013**

(220) 22.8.2013

**10(511) 5, 28, 41**

- (511) 5 - Farmaceutické a zverolekárske výroby; hygienické výrobky na lekárske použitie; diétne potraviny a diétne látky na lekárske alebo zverolekárske účely, potraviny pre dojčatá; potravinové doplnky pre ľudí a zvieratá; náplasti, obväzový materiál; hmoty na plombovanie zubov a zubné vosky; dezinfekčné prostriedky; prípravky na ničenie hmyzu; fungicidy, herbicidy.  
28 - Hry, hračky; telocvičné a športové potreby, ktoré nie sú zahrnuté v iných triedach; ozdoby na vianočný stromček.  
41 - Výchova; vzdelávanie; zábava; športová a kultúrna činnosť.

**(540)**

- (731) BIATEK s.r.o., Anenská 54/22, 602 00 Brno, CZ;  
(740) Štetina Tomáš, Mgr., Brno, CZ;

**(210) 1509-2013**

(220) 21.8.2013

**10(511) 9, 16, 38, 41**

- (511) 9 - Zvukové, obrazové a zvukovo-obrazové nahrávky na všetkých druhoch nosičov, ako aj v digitálnej (elektronickej) podobe; nahrané filmy, televízne, rozhlasové programy a iné audiovizuálne diela, elektronické publikácie s možnosťou kopírovania.

16 - Tlačoviny, periodické a neperiodické publikácie, reklamné predmety patriace do triedy 16, fotografie, pohľadnice a plagáty.

38 - Televízne a rozhlasové vysielanie všetkých druhov programov, komunikačné služby prostredníctvom audiotextu, teletextu, rozhlasu, televízie, počítačovej siete, mobilných telefónov, poskytovanie telekomunikačných služieb, poskytovanie priestoru na diskusiu na internete, prenos a šírenie správ, informácií, publikácií, audiovizuálnych programov a diel prostredníctvom komunikačných sietí vrátane internetu.

41 - Výroba televíznych a rozhlasových programov; výroba publicistických, spravodajských, zábavných, vzdelávacích, kultúrnych a športových programov; výroba hudobných programov; hudobno-skladateľské služby; organizovanie zábavných, kultúrnych, športových a vzdelávacích podujatí; organizovanie vedomostných, zábavných a hudobných súťaží; moderovanie relácií, programov a podujatí; filmová, divadelná a hudobná tvorba, služby filmových, divadelných a nahrávacích štúdií, dabingové služby, požičiavanie filmov, divadelné predstavenia, výroba divadelných alebo iných predstavení, služby agentúr sprostredkujúcich divadelných, koncertných a varietných umelcov, výroba a prenájom zvukových, zvukovo-obrazových nahrávok, vydavateľská a nakladateľská činnosť s výnimkou vydávania reklamných materiálov, zverejňovanie a vydávanie textov okrem reklamných, poskytovanie elektronických publikácií online (bez možnosti kopírovania), vydávanie a zverejňovanie elektronických publikácií, elektronická edičná činnosť (DTP služby), prenájom audio-prístrojov, videoprístrojov, videorekordérov, premietačiek, televíznych prijímačov, filmov kultúrnych a vzdelávacích potrieb a prístrojov, všetky uvedené služby tiež vrátane služieb poskytovaných prostredníctvom internetu, online a prostredníctvom interaktívnych počítačových služieb.

#### (540) LOV SLOV

(731) LEON Productions, spol. s r. o., Jadranská 41, 841 01 Bratislava, SK;

#### (210) 1511-2013

(220) 22.8.2013

#### 10(511) 6, 7, 32

(511) 6 - Kovové tlakové plynové fľaše; kovové nádoby na stlačený plyn alebo skvapalnený vzduch; bombičky na stlačený plyn alebo skvapalnený vzduch; príslušenstvo k tovarom uvedeným v tejto triede.

7 - Zariadenia na výrobu sýtenej vody; elektro-mechanické stroje na výrobu nápojov; stroje na výrobu sýtených nápojov; prístroje na výrobu sýtených nápojov; príslušenstvo k tovarom uvedeným v tejto triede.

32 - Nealkoholické nápoje; nealkoholické ovocné nápoje; nealkoholické ovocné výtázky; ovocné nektáre; ovocné šťavy; minerálne vody; nealkoholické šumivé nápoje; príchute na výrobu nápojov; sirupy na výrobu nápojov.

#### (540) Štrnky brnky limonáda

(731) Kofola ČeskoSlovensko a.s., Nad Porubkou 2278/31a, 708 00 Ostrava, CZ;

(740) Zathurecky InPaRtners, s. r. o., Banská Bystrica, SK;

#### (210) 1512-2013

(220) 22.8.2013

#### 10(511) 20, 21, 25, 35

(511) 20 - Vankúše.

21 - Šejkre, ručné mixéry; fľaše; fľaše na pitie z potravinárskej ocele (tzv. greenbottle).

25 - Odevy; čiapky; košele; tielka; tričká; náteníky; dámske tričká; mikiny.

35 - Maloobchodné a veľkoobchodné služby s tovarmi uvedenými v triedach 20, 21 a 25.

(540)



(591) bordová

(731) Šarmír Marek, Stredná 57, 821 04 Bratislava, SK;

(740) Holakovský Štefan, Ing., Bratislava, SK;

#### (210) 1513-2013

(220) 22.8.2013

#### 10(511) 41, 42

(511) 41 - Akadémie (vzdelávanie); zábava; organizovanie vedomostných alebo zábavných súťaží; korešpondenčné vzdelávacie kurzy; rozhlasová zábava; školenie; vyučovanie; požičovne kníh (knižnice); vydávanie kníh; divadelné predstavenia; výchovno-zábavné klubové služby; organizovanie a vedenie konferencií; organizovanie a vedenie kongresov; diskotéky (služby); informácie o výchove a vzdelávaní; skúšanie, preskúšavanie (pedagogická činnosť); informácie o možnostiach zábavy; organizovanie kultúrnych alebo vzdelávacích výstav; služby poskytované prázdninovými tábormi (zábava); organizovanie športových súťaží; plánovanie a organizovanie večierkov; praktické cvičenie (ukážky); praktický výcvik (ukážky); organizovanie a vedenie seminárov; služby v kempingoch so športovým programom; organizovanie a vedenie sympózií; internátne školy; organizovanie a vedenie tvorivých dielní (výučba); organizovanie plesov; organizovanie predstavení (manažérske služby); on line vydávanie kníh a časopisov v elektronickej forme; elektronická edičná činnosť v malom (DTP služby); poskytovanie elektronických publikácií on line (bez možnosti kopírovania) poradenstvo pri voľbe povolania (poradenstvo v oblasti výchovy a vzdelávania); reportérske služby; organizovanie a vedenie koncertov; koučovanie (školenie); odborné preškolenie; školské služby (vzdelávanie).

42 - Technický výskum; priemyselné dizajnérstvo; navrhovanie obalov, obalové dizajnérstvo; štúdie technických projektov, projektová činnosť; počítačové programovanie; tvorba softvéru; aktualizovanie počítačových programov; grafické dizajnérstvo; prenájom počítačového softvéru; výskum a vývoj nových výrobkov pre zákazníkov; analýzy počítačových systémov; návrh počítačových systémov; zhotovovanie kópií počítačových programov; hostovanie na počítačových stránkach (webových stránkach); inšta-

lácia počítačových programov; prevod (konverzia) počítačových programov a údajov (nie fyzický); poradenstvo v oblasti počítačových programov; prenájom webových serverov; poskytovanie internetových vyhľadávačov; digitalizácia dokumentov (skenovanie); diaľkové monitorovanie počítačových systémov; vedecké laboratórne služby; poradenstvo pri tvorbe webových stránok; poskytovanie softvéru prostredníctvom internetu (SaaS); poradenstvo v oblasti informačných technológií.

(540)



(591) PANTONE P124 - 6C

(731) Technická univerzita v Košiciach, Letná 9, 042 00 Košice, SK;

**(210) 1514-2013**

(220) 22.8.2013

**10(511) 32, 33, 35**

(511) 32 - Nealkoholické nápoje, nealkoholické výťažky z ovocia, nealkoholické aperitívy, príchuť na výrobu nealko nápojov, sirupy na výrobu nápojov, stolové vody, vody ako nápoje, ovocné a zeleninové šťavy a džúsy, nealkoholické nápoje na báze čaju, nealkoholické extrakty z čaju a bylín, pivo, prášky na prípravu šumivých nápojov. 33 - Alkoholické nápoje okrem piva; víno, brandy, alkoholické koktaily, destilované nápoje, alkoholické extrakty, likéry a pálenky, liehoviny, alkoholické extrakty z čaju a bylín.

35 - Maloobchodný a veľkoobchodný predaj potravín, alkoholických a nealkoholických nápojov, domácich potrieb, kozmetiky a spotrebného tovaru, poradenské služby v podnikovom manažmente pri predaji tovarov a služieb, poradenstvo a manažment pre podniky, dekorácia a aranžovanie výkladov, obchodný manažment, sprostredkovanie nákupu a predaja tovarov, reklama, organizovanie výstav na reklamné a obchodné účely, rozširovanie reklamných oznamov, predvádzanie tovaru, rozširovanie reklamných materiálov zákazníkom (letáky, prospekty, tlačivá, vzorky), zasielanie reklamných materiálov zákazníkom, vydávanie a aktualizovanie reklamných materiálov, distribúcia vzoriek, obchodný alebo podnikateľský prieskum, prenájom reklamných materiálov, uverejňovanie reklamných textov, vydávanie reklamných alebo náborových textov, televízna reklama, reklamné agentúry, organizovanie reklamných hier na propagáciu predaja, prenájom reklamných priestorov, prenájom reklamných plôch, podpora predaja (pre tretie osoby), spracovanie textov, ponuka, sprostredkovanie a výber tovaru prostredníctvom katalógu, marketing, pomoc pri podnikaní, podnikateľské informácie, reklamná a inzertná činnosť prostredníctvom telefónnej dátovej alebo informačnej siete, poskytovanie informácií a iných informačných produktov reklamného charakteru, prenájom reklamných informačných a komunikačných miest, služby riadenia ľudských zdrojov, zásielkové reklamné služby, obchodné sprostredkovanie služieb uvedených v triede 35.

**(540) CARPATEA**

(731) KARLOFF, s. r. o., M. R. Štefánika 18, 919 43 Cífer, SK;

(740) Belička Ivan, Ing., Banská Bystrica, SK;

**(210) 1515-2013**

(220) 22.8.2013

**10(511) 32, 33, 35**

(511) 32 - Nealkoholické nápoje, nealkoholické výťažky z ovocia, nealkoholické aperitívy, príchuť na výrobu nealko nápojov, sirupy na výrobu nápojov, stolové vody, vody ako nápoje, ovocné a zeleninové šťavy a džúsy, nealkoholické nápoje na báze čaju, nealkoholické extrakty z čaju a bylín, pivo, prášky na prípravu šumivých nápojov. 33 - Alkoholické nápoje okrem piva; víno, brandy, alkoholické koktaily, destilované nápoje, alkoholické extrakty, likéry a pálenky, liehoviny, alkoholické extrakty z čaju a bylín. 35 - Maloobchodný a veľkoobchodný predaj potravín, alkoholických a nealkoholických nápojov, domácich potrieb, kozmetiky a spotrebného tovaru, poradenské služby v podnikovom manažmente pri predaji tovarov a služieb, poradenstvo a manažment pre podniky, dekorácia a aranžovanie výkladov, obchodný manažment, sprostredkovanie nákupu a predaja tovarov, reklama, organizovanie výstav na reklamné a obchodné účely, rozširovanie reklamných oznamov, predvádzanie tovaru, rozširovanie reklamných materiálov zákazníkom (letáky, prospekty, tlačivá, vzorky), zasielanie reklamných materiálov zákazníkom, vydávanie a aktualizovanie reklamných materiálov, distribúcia vzoriek, obchodný alebo podnikateľský prieskum, prenájom reklamných materiálov, uverejňovanie reklamných textov, vydávanie reklamných alebo náborových textov, televízna reklama, reklamné agentúry, organizovanie reklamných hier na propagáciu predaja, prenájom reklamných priestorov, prenájom reklamných plôch, podpora predaja (pre tretie osoby), spracovanie textov, ponuka, sprostredkovanie a výber tovaru prostredníctvom katalógu, marketing, pomoc pri podnikaní, podnikateľské informácie, reklamná a inzertná činnosť prostredníctvom telefónnej dátovej alebo informačnej siete, poskytovanie informácií a iných informačných produktov reklamného charakteru, prenájom reklamných informačných a komunikačných miest, služby riadenia ľudských zdrojov, zásielkové reklamné služby, obchodné sprostredkovanie služieb uvedených v triede 35.

**(540) ALPTEA**

(731) KARLOFF, s. r. o., M. R. Štefánika 18, 919 43 Cífer, SK;

(740) Belička Ivan, Ing., Banská Bystrica, SK;

**(210) 1517-2013**

(220) 22.8.2013

**10(511) 35, 36, 41, 45**

(511) 35 - Administratívna správa hotelov; administratívne spracovanie obchodných objednávok; aktualizovanie reklamných materiálov; analýzy nákladov; analýzy nákupných cien, veľkoobchodných cien; aranžovanie výkladov; dražby; faktu-



rácia; fotokopírovacie služby; grafická úprava tlačovín na reklamné účely; hospodárske, ekonomické predpovede; kancelárie zaoberajúce sa dovozom a vývozom; komerčné informačné kancelárie; kopírovanie alebo rozmnožovanie dokumentov; lepenie plagátov; maloobchodné alebo veľkoobchodné služby s farmaceutickými, zverolekárske a zdravotníckymi prípravkami a s lekárske potrebami; marketing; marketingové štúdie; nábor zamestnancov; obchodné alebo podnikateľské informácie; obchodná správa licencií výrobkov a služieb pre tretie osoby; obchodné franchisingové služby; obchodné informácie a rady spotrebiteľom; obchodné odhady; obchodný alebo podnikateľský prieskum; obchodný alebo podnikateľský výskum; obchodný manažment v oblasti umenia; obchodný manažment pre športovcov; obchodný manažment a podnikové poradenstvo; obchodné poradenstvo týkajúce sa franšízy; obchodné alebo podnikové audity (revízia účtov); odborné obchodné alebo podnikateľské poradenstvo; odborné posudky efektívnosti podnikov; odkazovacie telefónne služby (pre neprítomných predplatiteľov); organizovanie komerčných alebo reklamných veľtrhov; organizovanie komerčných alebo reklamných výstav; organizovanie módnych prehliadok na účely podpory predaja; organizovanie výstav na komerčné alebo reklamné účely; písanie na stroji; podpora predaja (pre tretie osoby); personálne poradenstvo; pomoc pri riadení obchodnej činnosti; pomoc pri riadení obchodných alebo priemyselných podnikov; poradenstvo v obchodnej činnosti; poradenstvo pri vedení podnikov; poskytovanie obchodných alebo podnikateľských informácií; posudzovanie efektívnosti v obchodnej činnosti; poradenské služby v oblasti obchodného alebo podnikateľského riadenia; predplatné telekomunikačných služieb (pre tretie osoby); predplatné telekomunikačné služby; predvádzanie (služby modeliek) na reklamné účely a podporu predaja; predvádzanie tovaru; prehľad tlače (výstrižkové služby); prenájom fotokopírovacích strojov; prenájom kancelárskych strojov a zariadení; prenájom reklamného času v komunikačných médiách; prenájom reklamných materiálov; prenájom reklamných plôch; prenájom predajných automatov; prezentácia výrobkov v komunikačných médiách pre maloobchod; prepisovanie; prieskum trhu; prieskum verejnej mienky; príprava inzertných stĺpcov; príprava a vyhotovenie daňových priznaní; príprava miezd a výplatných listín; psychologické testovanie na účely výberu zamestnancov; public relations; reklama; on line reklama na počítačovej komunikačnej sieti; reklamné agentúry; reprografia dokumentov; revízia účtov; rozširovanie reklamných materiálov zákazníkom (letáky, prospekty, tlačoviny, vzorky); rozhlasová reklama; rozširovanie reklamných alebo inzertných oznamov; rozširovanie vzoriek tovarov; sekretárske služby; služby outsourcingu; služby poskytované pri sťahovaní podnikov; služby predplácania novín a časopisov (pre tretie osoby); služby porovnávania cien; služby týkajúce sa premiestňovania prevádzok podnikov; spracovanie textov; správa počítačových súborov; sprostredkovateľne práce; stenografia; šta-

tistické kompilácie; telemarketingové služby; televízna reklama; tvorba reklamných filmov; účtovníctvo; uverejňovanie reklamných textov; vedenie účtovných kníh; výber zamestnancov pomocou psychologických testov; vydávanie reklamných alebo náborových textov; vyhľadávanie informácií v počítačových súboroch (pre zákazníkov); vyhľadávanie sponzorov; vylepovanie plagátov; zbieranie údajov do počítačových databáz; zoraďovanie údajov v počítačových databázach; zostavovanie výpisov z účtov.

36 - Bankové hypotéky; bankové služby priamo k zákazníkom (homebanking); bankovníctvo; burzové maklérsstvo; colné služby; daňové oceňovanie a odhady; daňové odhady (služby); elektronický prevod kapitálu; faktoring; finančné analýzy; finančné informácie; finančné odhady a oceňovanie (poisťovníctvo, bankovníctvo, nehnuteľnosti); finančné ohodnocovanie nezoľatého dreva; finančné ohodnocovanie vlny; finančné konzultačné služby; finančné poradenstvo; finančné služby; finančné služby týkajúce sa franšízy; finančné sponzorstvo; finančný lízing; finančný manažment; garancie, záruky, kaucie; informácie o poistení; inkasovanie nájomného; kapitálové investície; klíring (bezhotovostné zúčtovávanie vzájomných pohľadávok a záväzkov); konzervatívne fondy; konzultačné služby v oblasti poisťovníctva; kurzové záznamy na burze; likvidácia podnikov (finančné služby); obchodovanie na burze s uhlíkovými emisiami; oceňovanie nákladov na opravu; oceňovanie a odhady nehnuteľnosti; oceňovanie alebo odhadovanie numizmatických zbierok; oceňovanie mincí; oceňovanie starožitností; oceňovanie šperkov; oceňovanie umeleckých diel; oceňovanie známkov; organizovanie zbierok; organizovanie dobročinných zbierok; overovanie šekov; platenie splátok; platobné prevody vykonávané elektronicky; poistenie (pri námornej preprave); poistenie proti nehodám; poisťno-technické služby (štatistika); pôžičky (finančné úvery); poradenstvo v oblasti poistenia; poradenstvo v oblasti splácania dlhov; prenájom bytov; prenájom fariem; prenájom kancelárskych priestorov; prenájom nehnuteľností; realitné kancelárie; služby sporiteľní; služby úverových debetných kariet; služby úverových kreditných kariet; správa nehnuteľností; správcovstvo; sprostredkovanie na burze cenných papierov; sprostredkovanie poistenia; sprostredkovanie záruk; sprostredkovanie (maklérsstvo); sprostredkovateľská činnosť s nehnuteľnosťami; ubytovacie kancelárie (podnájom); uzatváranie poisťiek; úschova cenností; úschovné služby; úschova v bezpečnostných schránkach; úverové banky; uzatváranie poisťiek proti požiaru; vedenie nájomných domov; vyberanie nájomného; vydávanie cenných papierov; vydávanie cestovných šekov; vydávanie kreditných kariet; záložne; záložné pôžičky; záručná pôžička; záruky, kaucie, ručenie; zbieranie peňazí na dobročinné účely; zdravotné poistenie; zmenárenské služby; životné poisťky; zriaďovanie fondov.

41 - Cirkusy; detské škôlky; diskotéky (služby); divadelné predstavenia; drezúra zvierat; elektronická edičná činnosť v malom (DTP služby); filmové štúdiá; fitness kluby; formátovanie textov, nie na reklamné účely; fotografická reportáž;

fotografovanie; fotografovanie na mikrofilm; gymnastický výcvik; hazardné hry; hudobná tvorba; hudobné skladateľské služby; informácie o možnostiach rekreácie; informácie o možnostiach zábavy; informácie o výchove a vzdelávaní; internátne školy; kaligrafické služby; knižnice (požičovne kníh); koncertné siene, sály; korešpondenčné kurzy; korešpondenčné vzdelávacie kurzy; koučovanie (školenie); kurzy telesného cvičenia; meranie času na športových podujatiach; modelingové služby pre umelcov; nahrávanie videopások; nahrávanie na videopásky; náboženská výchova; nočné kluby; on line poskytovanie počítačových hier (z počítačových sietí); on line vydávanie kníh a časopisov v elektronickej forme; organizovanie a vedenie kolokvií; organizovanie a vedenie konferencií; organizovanie a vedenie kongresov; odborné preškoľovanie; organizovanie a vedenie seminárov; organizovanie kultúrnych alebo vzdelávacích výstav; organizovanie plesov; organizovanie predstavení (manažérske služby); organizovanie súťaží (vedomostných alebo zábavných); organizovanie súťaží krásy; organizovanie športových súťaží; organizovanie a vedenie sympózií; organizovanie lotérií; organizovanie a vedenie tvorivých dielní (výučba); organizovanie módných prehliadok na zábavné účely; organizovanie živých vystúpení; písanie textov (okrem reklamných); plánovanie a organizovanie večierkov; organizovanie a vedenie koncertov; poradenstvo pri voľbe povolania (poradenstvo v oblasti výchovy a vzdelávania); poskytovanie elektronických publikácií on line (bez možnosti kopírovania); postsynchronizácia, dabling; poskytovanie služieb golfových ihrísk; poskytovanie zariadení na oddych a rekreáciu; praktické cvičenie (ukážky); praktický výcvik (ukážky); požičiavanie filmových premietačiek a príslušenstva; požičiavanie hračiek; požičiavanie kinematografických filmov; požičiavanie potápačského výstroja; požičiavanie športového výstroja (s výnimkou dopravných prostriedkov); požičiavanie videopások; predaj vstupeniek na zábavné predstavenia; prekladateľské služby; prenájom audionahrávok; prenájom audiopristrojov; prenájom dekorácií; prenájom divadelných dekorácií; prenájom filmových premietačiek a ich príslušenstva; prenájom kinematografických filmov; prenájom osvetľovacích prístrojov do divadelných sál a televíznych štúdií; prenájom potápačského výstroja; prenájom rozhlasových a televíznych prijímačov; prenájom zvukových nahrávacích zariadení; prenájom športových plôch; prenájom štadiónov; prenájom tenisových kurtov; prenájom videokamier; prenájom videorekordérov; prenájom vybavenia herní; prenájom filmov; prevádzkovanie priestorov s hracími automatmi; prevádzkovanie kasína; prevádzkovanie karaoke; prevádzkovanie kinosál; prevádzkovanie športových zariadení; produkcia filmov (s výnimkou reklamných); redigovanie scenárov; reportárske služby; rezervácia vstupeniek; rozhlasová zábava; služby múzeí (prehliadky, výstavy); služby športovísk; služby nahrávacích štúdií; služby poskytované prázdninovým táborom (zábava); služby zoológických záhrad; služby v oblasti es-trády; služby orchestra; služby v kempingoch so

športovým programom; služby diskotekárov; služby osobných trénerov (fitnes cvičenie); služby pojazdných knižníc; školenie; školské služby (vzdelávanie); skúšanie, preskúšavanie (pedagogická činnosť); strihanie videopások; telesné cvičenie; televízna zábava; titulkovanie; tlmočnické služby; tlmočenie posunkovej reči; tvorba videofilmov; tvorba divadelných alebo iných predstavení; tvorba rozhlasových a televíznych programov; vzdelávacie služby; výchovno-zábavné klubové služby; vydávanie kníh; vydávanie textov s výnimkou reklamných alebo náboženských; vyučovanie, výroba divadelných alebo iných predstavení; výroba rozhlasových a televíznych programov; vzdelávanie; vzdelávanie akadémií; zábava; zábavné parky; živé predstavenia; zverejňovanie textov (okrem reklamných).

45 - Adopčné agentúry; advokátske služby; arbitrážne služby; civilná ochrana; detektívne kancelárie; genealogický výskum; hasenie požiarov; kontrola batožín z bezpečnostných dôvodov; licencie na počítačové programy (právne služby); mediálne služby; monitorovanie poplašných a bezpečnostných zariadení; nočné stráženie; obývanie bytov a domov počas neprítomnosti majiteľov; opatrovanie detí doma; opatrovanie domácich zvierat doma; organizovanie náboženských obradov; osobní strážcovia; pátranie po nezvestných osobách; pátranie po minulosti osôb; pátranie po stratených osobách; plánovanie a príprava svadobných obradov; pohrebné služby; pohreby; poradenstvo v oblasti bezpečnosti; poradenstvo v oblasti práv duševného vlastníctva; požičiavanie oblečenia; požičiavanie odevov; požičiavanie oblekov a večerných šiat; právne služby týkajúce sa franšízy; právny výskum; prehliadky tovarní z bezpečnostných dôvodov; prenájom bezpečnostných schránok; prenájom hasiacich prístrojov; prenájom protipožiarnych alarmov; registrácia doménových mien; služby v oblasti ochrany duševného vlastníctva; služby krematórií; služby rozhodcovských súdov; spravovanie autorských práv; sprevádzanie do spoločnosti; svadobné agentúry; straty a nálezy; udeľovanie licencií na práva duševného vlastníctva; zostavovanie horoskopov; zoznamovacie služby.

(540)



(591) modrá, biela

(731) Slovenská Franchisingová Asociácia, Cesta na Senec 2/A, 821 04 Bratislava, SK;

(740) Neuschl Vladimír, JUDr. Ing., Bratislava, SK;

(210) 1518-2013

(220) 23.8.2013

10 (511) 35, 38, 41

(511) 35 - Rozhlasová reklama; reklama.

38 - Rozhlasové vysielanie.

41 - Služby nahrávacieho štúdia; výroba rozhlasových a televíznych programov; tvorba rozhlasových a televíznych programov; rozhlasová zábava; hudobná tvorba; hudobné skladateľské služby.

(540)



- (591) čierna, žltá, červená, modrá  
 (731) Adamík Hrycová Wanda, Beblavého 4, 811 01 Bratislava, SK;  
 (740) Martin Pavle s.r.o., Bratislava, SK;

(210) 1519-2013

(220) 23.8.2013

10(511) 14, 35, 38, 39

- (511) 14 - Šperky; oceľové šperky; strieborné šperky; diamantové šperky; platínové šperky; volfrámové šperky; zlaté šperky, magnetické šperky; pírsing; bižutéria; náhrdelníky; prstene; náramky; prívesky; náušnice; šperky z drahých kovov, drahokamov, polodrahokamov a kameňov; hodiny a hodinky.

35 - Reklamná činnosť; obchodný manažment; obchodná správa; obchodná administratíva; sprostredkovanie nákupu a predaja tovarov; obchodné alebo podnikateľské informácie; poskytovanie obchodných alebo podnikateľských informácií; poradenstvo v obchodnej činnosti; obchodný alebo podnikateľský prieskum; organizovanie výstav na reklamné a obchodné účely; podpora predaja pre tretie osoby; predvádzanie tovaru; prieskum trhu; prieskum verejnej mienky; inzertná a propagačná činnosť vrátane online inzercie a prezentácie užívateľov v počítačovej sieti internet; obchodné vyhľadávacie služby prostredníctvom internetu pre tretie osoby; reklama; online reklama na počítačovej komunikačnej sieti; rozširovanie reklamných oznamov; rozširovanie reklamných materiálov zákazníkom (letáky, prospekty, tlačivá, vzorky); zasielanie reklamných materiálov zákazníkom; vydávanie a aktualizovanie reklamných materiálov; distribúcia vzoriek; organizovanie reklamných hier na propagáciu predaja; uverejňovanie reklamných textov; vydávanie reklamných alebo nábových textov; vzťahy s verejnosťou; prenájom reklamných plôch; riadenie priemyselných alebo obchodných podnikov; ponuka, sprostredkovanie a výber tovaru prostredníctvom katalógu, internetového katalógu; propagácia; marketing; pomoc pri riadení obchodnej činnosti; reklamná, inzertná a propagačná činnosť prostredníctvom akéhokoľvek média, prostredníctvom telefónnej dátovej alebo informačnej siete; prenájom reklamných informačných a komunikačných miest; sprostredkovanie v obchodných vzťahoch; maloobchodné služby v oblasti uvedených výrobkov; zásobovacie služby pre tretie osoby (nákup tovarov a služieb); maloobchodné služby, poskytované online formou, týkajúce sa najmä uvedených tovarov; analýzy nákupných a veľkoobchodných cien; podporovanie predaja formou poskytovania príležitostných zliav, reklamných doplnkov a súťažných propagačných akcií.

38 - Telekomunikačný prenos elektronických poukážok, kupónov, tlačovín, časopisov, periódík, kníh a iných dát prostredníctvom telekomunikačnej siete vrátane internetu a/alebo intrane-

tu; organizovanie prístupu k databázam na internete; poskytovanie chat-líniiek s použitím internetu; služby na prístup k internetu; vysielanie programov cez internet; telekomunikačný prenos informácií na internete vrátane prevádzkovania elektronických nástieniek, chatov, blogov, diskusných skupín, predovšetkým v oblasti spotrebiteľských tém, zľavových kupónov a poukážok; poskytovanie prístupu k online informačným dátovým službám; telekomunikačné služby; poskytovanie telekomunikačného pripojenia do svetovej počítačovej siete; poskytovanie telekomunikačných kanálov na telenákupy; elektronická pošta; komunikácia prostredníctvom optických káblov; počítačová komunikácia; komunikácia pomocou počítačových terminálov; posielanie správ; poskytovanie priestoru na diskusiu na internete, predovšetkým v oblasti spotrebiteľských tém, zľavových kupónov a poukážok; poskytovanie používateľského prístupu do svetovej počítačovej siete; prenájom prístupového času do svetových počítačových sietí; prenájom zariadení na prenos informácií; prenos signálu pomocou satelitu; prenos správ a obrazových informácií pomocou počítača; spravodajské agentúry; rozhlasové vysielanie; televízne vysielanie; teletextové služby; tlačové kancelárie; výzvy (rádiom, telefónom alebo inými elektronickými komunikačnými prostriedkami); poskytovanie informácií o uvedených službách prostredníctvom komunikačných médií, elektronickej pošty, SMS, počítačových sietí a internetu.

39 - Donáška a dovoz tovaru; balenie tovaru; preprava a skladovanie tovaru; distribúcia tovaru; preprava cenností; kuriérske služby; skladovanie údajov a dokumentov uložených elektronicky.

(540)

- (591) ružová, sivá  
 (731) SEBA.SK, s.r.o., Janka Kráľa 1066/39, 020 01 Púchov, SK;

(210) 1520-2013

(220) 23.8.2013

10(511) 32, 33

- (511) 32 - Nealkoholické nápoje, sirupy na výrobu limonád, sirupy na výrobu nápojov.  
 33 - Alkoholické nápoje s výnimkou piva.

(540) SZOBI

- (731) Ján Machovič EDEN, Priemyselná 2443, 963 01 Krupina, SK;

(210) 1531-2013

(220) 26.8.2013

10(511) 30, 32

- (511) 30 - Ľadový čaj; nápoje na báze čaju; čaj; infúzie s výnimkou infúzií na lekárske účely; med; prírodné sladidlá.  
 32 - Nealkoholický aperitív; citronády; ovocné džúsy; izotonické nápoje; nealkoholický jablkový mušt; nealkoholický koktail; kvas (nealkoho-

lický nápoj); medové nealkoholické nápoje; minerálne vody (nápoje); prípravky na výrobu minerálnych vôd; mixované ovocné alebo zeleninové nápoje; mušty; nealkoholické nápoje; prípravky na výrobu nápojov; nealkoholické nápoje z aloy pravej; nealkoholické ovocné nápoje; nealkoholické ovocné výťažky; ovocné nektáre; sirupy na výrobu limonád; sirupy na výrobu nápojov; sóda; sódová voda (sódovka); stolové vody; prípravky na výrobu sýtenej vody; sýtené vody; šerbety (ovocné nápoje); lítna voda; vody (nápoje).

**(540) Medonáda**

(731) Grgula Filip, M.B.A., Nobelovo nám. 7, 851 01 Bratislava, SK;

**(210) 1535-2013**

(220) 27.8.2013

**10(511) 9, 42, 45**

(511) 9 - Vedecké, námorné, geodetické, fotografické, kinematografické, optické, signalizačné, kontrolné, záchranné a vyučovacie prístroje a nástroje a prístroje a nástroje na meranie a váženie; prístroje a nástroje na vedenie, distribúciu, transformáciu, akumuláciu, reguláciu alebo ovládanie elektrického prúdu; prístroje na nahrávanie, prenos a reprodukciu zvuku alebo obrazu; magnetické nosiče údajov, záznamové disky; kompaktné disky, DVD a ostatné nosiče digitálnych záznamov; mechanizmy mincových prístrojov; registračné pokladnice, počítačové stroje, zariadenia na spracovanie údajov, počítače; počítačové programy; hasiace prístroje.

42 - Vedecké a technologické služby a s nimi súvisiaci výskum a projektovanie; priemyselné analýzy a priemyselný výskum; navrhovanie a vývoj počítačového hardvéru a softvéru.

45 - Právne služby; bezpečnostné služby na ochranu osôb a majetku; osobné a sociálne služby poskytované tretími osobami na uspokojovanie potrieb jednotlivcov.

(540)



(591) modrá (Pantone 289), žltá (Pantone 123)

(731) IRIS SH, s.r.o., Mládežnícka 36, 974 01 Banská Bystrica, SK;

(740) Ondrejka & Partners, s.r.o., Zvolen, SK;

**(210) 1536-2013**

(220) 27.8.2013

**10(511) 9, 42, 45**

(511) 9 - Vedecké, námorné, geodetické, fotografické, kinematografické, optické, signalizačné, kontrolné, záchranné a vyučovacie prístroje a nástroje a prístroje a nástroje na meranie a váženie; prístroje a nástroje na vedenie, distribúciu, transformáciu, akumuláciu, reguláciu alebo ovládanie elektrického prúdu; prístroje na nahrávanie, prenos a reprodukciu zvuku alebo obrazu; magnetické nosiče údajov, záznamové disky; kompaktné disky, DVD a ostatné nosiče digitálnych záznamov; mechanizmy mincových prístrojov;

registračné pokladnice, počítačové stroje, zariadenia na spracovanie údajov, počítače; počítačové programy; hasiace prístroje.

42 - Vedecké a technologické služby a s nimi súvisiaci výskum a projektovanie; priemyselné analýzy a priemyselný výskum; navrhovanie a vývoj počítačového hardvéru a softvéru.

45 - Právne služby; bezpečnostné služby na ochranu osôb a majetku; osobné a sociálne služby poskytované tretími osobami na uspokojovanie potrieb jednotlivcov.

(540)



(591) modrá (Pantone 289), žltá (Pantone 123)

(731) IRIS SH, s.r.o., Mládežnícka 36, 974 01 Banská Bystrica, SK;

(740) Ondrejka & Partners, s.r.o., Zvolen, SK;

**(210) 1542-2013**

(220) 27.8.2013

**10(511) 35, 41, 43**

(511) 35 - Reklamné služby.

41 - Výchova, vzdelávanie, zábava, športová a kultúrna činnosť.

43 - Stravovacie služby, prechodné ubytovanie.

(540)



(591) červená, modrá, hnedá, žltá, biela, zelená

(731) OZ PACHO, 29. augusta 20, 974 01 Banská Bystrica, SK;

**(210) 1544-2013**

(220) 27.8.2013

**10(511) 32**

(511) 32 - Sirupy na výrobu nápojov; sirupy na výrobu limonád.

(540)

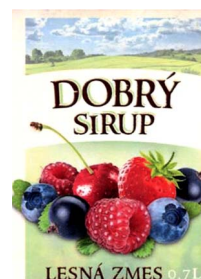

(591) hnedá, zelená, modrá, biela, čierna, červená, fialová

(731) Kofola ČeskoSlovensko a.s., Nad Porubkou 2278/31a, 708 00 Ostrava, CZ;

(740) Zathurecky InPaRtners, s. r. o., Banská Bystrica, SK;

**(210) 1545-2013**

(220) 27.8.2013

**10(511) 32**

(511) 32 - Sirupy na výrobu nápojov; sirupy na výrobu limonád.

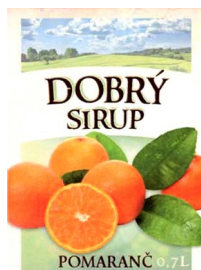
**(540)**

(591) hnedá, zelená, modrá, biela, čierna, oranžová

(731) Kofola ČeskoSlovensko a.s., Nad Porubkou 2278/31a, 708 00 Ostrava, CZ;

(740) Zathurecky InPaRtners, s. r. o., Banská Bystrica, SK;

**(210) 1546-2013**

(220) 27.8.2013

**10(511) 32**

(511) 32 - Sirupy na výrobu nápojov; sirupy na výrobu limonád.

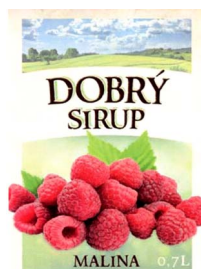
**(540)**

(591) hnedá, zelená, modrá, biela, čierna, červená

(731) Kofola ČeskoSlovensko a.s., Nad Porubkou 2278/31a, 708 00 Ostrava, CZ;

(740) Zathurecky InPaRtners, s. r. o., Banská Bystrica, SK;

**(210) 1547-2013**

(220) 27.8.2013

**10(511) 29, 30, 35, 39, 43**

(511) 29 - Pokrmy a jedlá rýchleho občerstvenia pripravené prevažne z tovarov obsiahnutých v triede 29, najmä zo zeleniny alebo ovocia, z mäsa, rýb, hydiny, vajec, údenín.

30 - Pokrmy a jedlá rýchleho občerstvenia pripravené prevažne z tovarov obsiahnutých v triede 30, najmä z cestovín, ciest, obilnín, ryže, múčnych potravín; omáčky do šalátov; cukrárske výrobky; pekárnske výrobky, najmä chlieb, pečivo, sendviče, obložené a plnené pečivo, obložené chlebičky; výrobky z múky.

35 - Sprostredkovateľská činnosť v oblasti obchodu s tovarom; propagácia; reklama; inzercia prostredníctvom všetkých druhov médií; rozširovanie vzoriek; marketing; obchodný manažment; maloobchodná činnosť v oblasti rýchleho občerstvenia, nápojov a potravinárskych výrob-

kov; podpora predaja pre tretie strany; pomoc pri riadení maloobchodnej a veľkoobchodnej činnosti; poradenstvo a pomoc pri riadení obchodných aktivít; odborné obchodné poradenstvo; obchodné alebo podnikateľské informácie; obchodný alebo podnikateľský prieskum; zásobovacie služby; poradenstvo a obchodné sprostredkovanie uvedených služieb; franchising, najmä poskytovanie technickej pomoci pri zakladaní a/alebo prevádzkovaní reštaurácií, zariadení rýchleho občerstvenia, kaviarní a bufetov.

39 - Balenie a skladovanie tovaru; preprava tovaru; distribúcia tovaru; prenájom dopravných prostriedkov.

43 - Príprava hotových pokrmov a služby poskytovania jedla a nápojov cez ulicu; príprava hotových pokrmov; bufety; zariadenia rýchleho občerstvenia; lahôdkárska výroba; príprava, príprava a dodávka jedál na objednávku; kateringové služby; reštauračné služby (strava); kaviarne, kafetérie, snack-bary; zmluvné gastronomické služby; prenájom stoličiek, stolov, obrusov a nápojového skla; prenájom kuchynského a reštauračného vybavenia.

**(540) HLADNÝ VLK**

(731) Andris Jaroslav, Ing., Alej Slobody 1885, 026 01 Dolný Kubín, SK;

(740) Záhurecká Romana, JUDr., Banská Bystrica, SK;

**(210) 1550-2013**

(220) 28.8.2013

**10(511) 29, 30, 35, 39, 43**

(511) 29 - Mäso, ryby, hydina a zverina, mäsové výrobky, konzervované, mrazené, sušené a varené ovocie a zelenina, ovocné rôsoly, husté zaváraniny, kompóty, vajcia, mlieko a mliečne výrobky, jedlé oleje a tuky.

30 - Káva, čaj, kakao a kávové náhradky, ryža, tapioka a ságo, múka a obilninové výrobky, chlieb, pekárnske a cukrárske výrobky, zmrzliny, cukor, med, melasový sirup, kvasnice, prášky do pečiva, soľ, horčica, ocot, omáčky (chuťové prísady), koreniny, konzumný ľad.

35 - Reklamné služby, obchodný manažment, obchodná administratíva, kancelárske práce.

39 - Preprava, balenie a skladovanie tovaru, organizovanie ciest.

43 - Stravovacie služby, prechodné ubytovanie.

**(540)**

(591) čierna, červená, sivá, biela

(731) FLEIZ, s.r.o., Saratovská 2373, 911 08 Trenčín, SK;

**(210) 1551-2013**

(220) 28.8.2013

**10(511) 9, 35, 38, 39, 41**

(511) 9 - Digitálna hudba (s možnosťou stiahnutia) poskytovaná z internetu; digitálne filmy (s možnosťou stiahnutia) poskytované z internetu; prístroje na záznam, prevod a reprodukciu zvuku

a obrazu; filmové a televízne prístroje; zariadenia na úpravu zvuku a obrazu; prístroje digitálnej, káblovej a internetovej televízie; fotografické a optické prístroje; telekomunikačné prístroje; satelitné prístroje; hudobné prístroje, a to reproduktory a zosilňovače zvuku; prístroje na vedenie, výrobu, prepínanie, premenu, akumuláciu, reguláciu alebo riadenie elektrického prúdu; zariadenia na vysielanie, kódovanie a dekódovanie signálov; prístroje na spracovanie informácií; počítače; počítačové programy; elektronické noviny a časopisy (stiahnuté z telekomunikačnej siete); elektronické tlačoviny (stiahnuté z telekomunikačnej siete) so zameraním na oblasť filmu, televízie, hudby, kultúry a zábavy; nahraté elektronické pamäťové zariadenia (s obsahom filmov a hudby); nenahraté elektronické pamäťové zariadenia; elektronické a magnetické nosiče audiovizuálnych záznamov.

35 - Odborné podnikateľské poradenstvo; poradenstvo v obchodnej činnosti; ekonomické poradenstvo v obchodnej činnosti; vzťahy s verejnosťou (public relations); reklamné, marketingové a inzertné služby, najmä v oblasti zábavy, umenia, televízie a filmu; televízna, rozhlasová a internetová reklama; distribúcia tovaru na reklamné účely; automatizované spracovanie údajov; obchodné zastúpenie podnikateľských subjektov; maloobchodné a veľkoobchodné služby s audiovizuálnymi nahrávkami (najmä s filmami) a s audionahrávkami (najmä s hudbou) prostredníctvom internetu; obchodné sprostredkovanie služieb uvedených v triedach 35, 38 a 41 tohto zoznamu; obchodné sprostredkovanie služieb v oblasti kultúry a zábavy; obchodné sprostredkovanie služieb audiovizuálnej komunikácie; organizovanie filmových a hudobných veľtrhov.

38 - Televízne a rozhlasové vysielanie; vysielanie digitálnej, káblovej alebo internetovej televízie alebo rozhlasu; prenos informácií, údajov a správ prostredníctvom telekomunikačných sietí (telekomunikačná služba); počítačová digitálna komunikácia; elektronická pošta; elektronické zasielanie elektronických novín a časopisov (telekomunikačná služba); prenájom vysielacieho času; prenájom elektronického komunikačného priestoru.

39 - Doprava; skladovanie a balenie výrobkov; doručovanie tlače a nosičov audiovizuálnych záznamov; zasielateľské služby poskytované prostredníctvom zásielkového veľkoobchodu.

41 - Vydateľské služby (s výnimkou vydávania reklamných alebo náborových textov); elektronická edičná činnosť v malom (DTP služby); produkcia filmov a hudby (s výnimkou produkcie reklamných filmov a reklamnej hudby); kultúrna, výchovná a zábavná činnosť; spoločenská činnosť v oblasti zábavy, kultúry a športu; služby televíznych štúdií; služby nahrávacích štúdií; dabing; filmový strih (kinematografia); tvorba rozhlasových, televíznych a filmových programov; organizovanie zábavných, súťažných, športových, kultúrnych a spoločenských podujatí (s výnimkou podujatí na reklamné účely); organizovanie filmových a hudobných podujatí a festivalov; služby filmových a hudobných klubov pre divákov a deti; požičiavanie a prenájom nosičov audiovizuálnych záznamov; služby umeleckej agentúry patriace do tejto triedy.

(540)



(591) biela, červená, čierna, zelená

(731) Československá filmová spoločnosť, s.r.o., Václavské nám. 831/21, 113 60 Praha, CZ;

(740) Máčajová Mária, Ing., Nitra, SK;

(210) 1552-2013

(220) 28.8.2013

10(511) 9, 35, 38, 39, 41

(511) 9 - Digitálna hudba (s možnosťou stiahnutia) poskytovaná z internetu; digitálne filmy (s možnosťou stiahnutia) poskytované z internetu; prístroje na záznam, prevod a reprodukciu zvuku a obrazu; filmové a televízne prístroje; zariadenia na úpravu zvuku a obrazu; prístroje digitálnej, káblovej a internetovej televízie; fotografické a optické prístroje; telekomunikačné prístroje; satelitné prístroje; hudobné prístroje, a to reproduktory a zosilňovače zvuku; prístroje na vedenie, výrobu, prepínanie, premenu, akumuláciu, reguláciu alebo riadenie elektrického prúdu; zariadenia na vysielanie, kódovanie a dekódovanie signálov; prístroje na spracovanie informácií; počítače; počítačové programy; elektronické noviny a časopisy (stiahnuté z telekomunikačnej siete); elektronické tlačoviny (stiahnuté z telekomunikačnej siete) so zameraním na oblasť filmu, televízie, hudby, kultúry a zábavy; nahraté elektronické pamäťové zariadenia (s obsahom filmov a hudby); nenahraté elektronické pamäťové zariadenia; elektronické a magnetické nosiče audiovizuálnych záznamov.

35 - Odborné podnikateľské poradenstvo; poradenstvo v obchodnej činnosti; ekonomické poradenstvo v obchodnej činnosti; vzťahy s verejnosťou (public relations); reklamné, marketingové a inzertné služby, najmä v oblasti zábavy, umenia, televízie a filmu; televízna, rozhlasová a internetová reklama; distribúcia tovaru na reklamné účely; automatizované spracovanie údajov; obchodné zastúpenie podnikateľských subjektov; maloobchodné a veľkoobchodné služby s audiovizuálnymi nahrávkami (najmä s filmami) a s audionahrávkami (najmä s hudbou) prostredníctvom internetu; obchodné sprostredkovanie služieb uvedených v triedach 35, 38 a 41 tohto zoznamu; obchodné sprostredkovanie služieb v oblasti kultúry a zábavy; obchodné sprostredkovanie služieb audiovizuálnej komunikácie; organizovanie filmových a hudobných veľtrhov.

38 - Televízne a rozhlasové vysielanie; vysielanie digitálnej, káblovej alebo internetovej televízie alebo rozhlasu; prenos informácií, údajov a správ prostredníctvom telekomunikačných sietí (telekomunikačná služba); počítačová digitálna komunikácia; elektronická pošta; elektronické zasielanie elektronických novín a časopisov (telekomunikačná služba); prenájom vysielacieho času; prenájom elektronického komunikačného priestoru.

39 - Doprava; skladovanie a balenie výrobkov; doručovanie tlače a nosičov audiovizuálnych záznamov; zasielateľské služby poskytované prostredníctvom zásielkového veľkoobchodu.

41 - Vydavateľské služby (s výnimkou vydávania reklamných alebo náborových textov); elektronická edičná činnosť v malom (DTP služby); produkcia filmov a hudby (s výnimkou produkcie reklamných filmov a reklamnej hudby); kultúra, výchovná a zábavná činnosť; spoločenská činnosť v oblasti zábavy, kultúry a športu; služby televíznych štúdií; služby nahrávacích štúdií; dabing; filmový strih (kinematografia); tvorba rozhlasových, televíznych a filmových programov; organizovanie zábavných, súťažných, športových, kultúrnych a spoločenských podujatí (s výnimkou podujatí na reklamné účely); organizovanie filmových a hudobných podujatí a festivalov; služby filmových a hudobných klubov pre divákov a deti; požičiavanie a prenájom nosičov audiovizuálnych záznamov; služby umeleckej agentúry patriace do tejto triedy.

**(540) VÁLEČNÝ DENÍK**

(731) Československá filmová spoločnosť, s.r.o., Václavské nám. 831/21, 113 60 Praha, CZ;

(740) Máčajová Mária, Ing., Nitra, SK;

**(210) 1571-2013**

(220) 30.8.2013

(310) 40-2013-0055195

(320) 16.8.2013

(330) KR

**10(511) 28**

(511) 28 - Trojkolky pre deti (hračky); hojdacie koničky; hudobné nástroje (hračky); lopty na hranie; kocky na hranie; skútre, kolobežky (hračky); lietajúce taniere (hračky); izby pre bábiky; dojčenské fľaše pre bábiky; oblečenie pre bábiky; domy pre bábiky; posteľe pre bábiky; medvedíky; pištole (hračky); papierové hračky; plyšové hračky; plastové hračky; masky (hračky); gumové hračky; kovové hračky; kanadské žartíky (originálne hračky); bábky; ratanové hračky; hrkálky (hračky); diaľkové ovládače na hranie (iné ako na použitie s televíznymi prijímačmi); bábiky-manekýnky; bábiky ako talizmany; mobily (hračky); pohyblivé hračky; drevené hračky; súpravy hračiek; maňušky, marionety; detské chodúľky (hračky); modely vozidiel pre deti.

**(540)**

**SANTA FE**

(731) Hyundai Motor Company (a Korean limited liability company), 231, Yangjae-Dong, Seocho-Gu, 137-938 Seoul, KR;

(740) Bachratá Magdaléna, Mgr., Bratislava, SK;

**(210) 1589-2013**

(220) 2.9.2013

**10(511) 16, 20, 24, 35, 37, 39**

(511) 16 - Firemné listiny; papiernický tovar; papierové propagačné materiály; informačné brožúry; fotografie; katalógy; kalendáre; mapy; knihy; noviny; časopisy; tlačivá.

20 - Bytové zariadenie (dekoračné predmety); divány; drevené alebo plastové skrinky; drevené časti nábytku; dvierka na nábytok; chaise longue (typ čalúneného kresla); kancelársky nábytok; kartotékové skrine; komody, zásuvkové kontajnery, bielizníky; kolísky; kreslá; lavičky (nábytok); matrace; kancelársky nábytok; kovový nábytok; školský nábytok; ohrádky pre dojčatá; paravány, zásteny (nábytok); písacie stoly; pohovky; police, stojany; posteľe; príborníky; regály; registračné skrine; sedadlá; servírovacie stoličky; stoličky; stoly; taburetky; vitríny; vešiaky na odevy; zrkadlá.

24 - Vlnené látky; vlnené tkaniny; textilie; čalúnnické látky; poťahy na nábytok, obliečky na matrace, obliečky na vankúše.

35 - Maloobchodné služby s obuvou, textilom a textilnými výrobkami, odevmi, kožou a koženými výrobkami, koženkou a koženkovými výrobkami, keramikou, sklom, drevom a drevenými výrobkami, papierom a papierovými výrobkami, nábytkom a bytovými doplnkami, svietidlami, osvetľovacími prístrojmi a zariadeniami, kancelárskym nábytkom, stolárskymi výrobkami, zrkadlami; aktualizovanie reklamných materiálov; fotokopírovacie služby; grafická úprava tlačovín na reklamné účely; obchodné alebo podnikateľské informácie; vyhľadávanie informácie v počítačových súboroch (pre zákazníkov); kancelárie zaoberajúce sa dovozom a vývozom; prenájom kancelárskych strojov a zariadení; kopírovanie alebo rozmnožovanie dokumentov; marketingové štúdie; pomoc pri riadení obchodnej činnosti; poradenstvo v obchodnej činnosti; odborné obchodné alebo podnikateľské poradenstvo; obchodný alebo podnikateľský prieskum; organizovanie komerčných alebo reklamných výstav; zbieranie údajov do počítačových databáz; prieskum trhu; vzťahy s verejnosťou (public relations); reklama; on line reklama na počítačovej komunikačnej sieti; rozširovanie reklamných materiálov zákazníkom (letáky, prospekty, tlačoviny, vzorky); uverejňovanie reklamných textov; spracovanie textov; správa počítačových súborov.

37 - Inštalácia, údržba a opravy nábytku; inštalácia, údržba a opravy kancelárskeho nábytku; čalúnenie; čalúnnické opravy; reštaurovanie nábytku.

39 - Preprava a skladovanie odpadu; prenájom skladovacích kontajnerov; kontajnerová preprava odpadu; kamiónová nákladná doprava; prenájom skladísk; prepravné služby; skladovanie; logistické služby v doprave a preprave; sprostredkovanie prepravy; balenie tovaru; sťahovanie nábytku; preprava nábytku; doručovanie tovaru; kuriérske služby.

**(540)**



(731) TEMPO KONDELA, s. r. o., Vojaššáková 893, 027 44 Tvrdošín, SK;

(740) Gruber Dalibor, Ing., Košice, SK;

**(210) 1595-2013**

(220) 3.9.2013

**10(511) 30, 35, 43**

(511) 30 - Pizza; cesto na pizzu; hotové výrobky z piz-zového cesta; obilninové výrobky; pekárske vý-robky; chuťovky na báze cereálií; omáčky (chu-ťové prísady).

35 - Maloobchodná a veľkoobchodná činnosť s potravinami, nápojmi a hotovými jedlami; re-klama; marketing; organizovanie podujatí na ko-merčné a reklamné účely; administratívne spracovanie obchodných objednávok; zbieranie úda-jov do počítačových databáz; zoraďovanie úda-jov v počítačových databázach; poradenstvo v obchodnej činnosti; pomoc pri riadení obchod-nej činnosti; prieskum trhu a verejnej mienky; sprostredkovanie obchodu s tovarom; sprostred-kovanie služieb v triedach 35 a 43.

43 - Reštauračné služby; pohostinská činnosť; bufety (rýchle občerstvenie); jedálne a závodné jedálne; katering; príprava a dodávka hotových jedál pre výdajne stravy; príprava a dodávka je-dál na objednávku do domu; prenájom prístrojov na varenie a pečenie; prenájom stoličiek, stolov, obrusov a nápojového skla.

**(540)**

(591) červená, biela

(731) Krajčovič Ondrej, Nám. SNP 188/14, 929 01 Dunajská Streda, SK; Novák Štefan, Rybný trh 333/10, 929 01 Dunajská Streda, SK;

(740) Litváková Lenka, Ing., Bratislava, SK;

**(210) 1601-2013**

(220) 4.9.2013

**10(511) 5**

(511) 5 - Farmaceutické a liečivé prípravky a látky; vak-cíny.

**(540) GREDERA**

(731) GlaxoSmithKline Trading Services Limited, 6900 Cork Airport Business Park, Kinsale Road, Cork, IE;

(740) Fajnor IP s.r.o., Bratislava, SK;

**(210) 1602-2013**

(220) 4.9.2013

**10(511) 5**

(511) 5 - Farmaceutické a liečivé prípravky a látky; vak-cíny.

**(540) ETEBEDE**

(731) GlaxoSmithKline Trading Services Limited, 6900 Cork Airport Business Park, Kinsale Road, Cork, IE;

(740) Fajnor IP s.r.o., Bratislava, SK;

**(210) 1603-2013**

(220) 4.9.2013

**10(511) 29, 35, 39**

(511) 29 - Konzervované mäso; mäsové konzervy; klobásy.

35 - Sprostredkovanie obchodu s tovarom; ma-loobchodná činnosť s mäsom a mäsovými vý-robkami; veľkoobchodná činnosť s mäsom a mä-sovými výrobkami; organizovanie audiovizuál-nych predstavení na komerčné a reklamné účely; organizovanie výstav na komerčné alebo rekla-mné účely; poskytovanie obchodných alebo podnikateľských informácií; predvádzanie a prop-agácia tovaru na reklamné účely a podporu predaja; reklamné služby; obchodný manažment, obchodná správa; obchodná administratíva; kan-celárske práce.

39 - Preprava; balenie a skladovanie tovaru; or-ganizovanie ciest.

**(540)**

**HYZA**  
*Upínané kusy*  
**Gazdovská**  
**klobása**

(591) hnedá

(731) Hyza, a.s., Odbojárov 2279/37, 955 92 Topoľ-čany, SK;

(740) Máčajová Mária, Ing., Nitra, SK;

**(210) 1611-2013**

(220) 5.9.2013

**10(511) 35, 38, 41**

(511) 35 - Informácie (obchodné alebo podnikateľské); marketing; obchodné alebo podnikateľské pora-denstvo; reklama; sekretárske služby; sprostred-kovanie práce; prieskum trhu.

38 - Poskytovanie diskusných fór on-line.

41 - Plánovanie a organizovanie večierkov; pre-kladateľské služby; školenie.

**(540)**

(591) Cmyk 59/11/31/0; Cmyk 0/81/52/0; Cmyk 0/0/0/70

(731) Ristretto s.r.o., Boženy Němcovej 2, 811 04 Bra-tislava, SK;

(740) Advokátska kancelária Dvorecký &amp; Bohunický s.r.o., Bratislava, SK;

**(210) 1612-2013**

(220) 5.9.2013

**10(511) 33**

(511) 33 - Liehoviny.

**(540) šak šak**

(731) Old Herold, s.r.o., Bratislavská 36, 911 05 Tren-čín, SK;



**(210) 1613-2013**

(220) 5.9.2013

**10(511) 9, 35, 37**

(511) 9 - Vedecké, námorné, geodetické, fotografické, kinematografické, optické, signalizačné, kontrolné, záchranné a vyučovacie prístroje a nástroje a prístroje a nástroje na meranie a váženie; prístroje a nástroje na vedenie, distribúciu, transformáciu, akumuláciu, reguláciu alebo ovládanie elektrického prúdu; prístroje na nahrávanie, prenos a reprodukciu zvuku alebo obrazu; magnetické nosiče údajov, záznamové disky; kompaktné disky, DVD a ostatné nosiče digitálnych záznamov; mechanizmy mincových prístrojov; registračné pokladnice, počítaacie stroje, zariadenia na spracovanie údajov, počítače; počítačové programy; hasiace prístroje.

35 - Reklamné služby; obchodný manažment; obchodná administratíva; kancelárske práce.

37 - Stavebníctvo; opravy; inštalračné služby.

**(540)**

(591) modrá

(731) M2M Business, s.r.o., Metodova 5, 821 08 Bratislava, SK;

**(210) 1616-2013**

(220) 5.9.2013

**10(511) 9**

(511) 9 - Elektrické káble.

**(540) CYKY**

(731) Asociace výrobců kabelů a vodičů České republiky a Slovenské republiky, Židovská 1143/31, 586 01 Jihlava, CZ;

(740) Bachratá Magdaléna, Mgr., Bratislava, SK;

**(210) 1619-2013**

(220) 5.9.2013

**10(511) 9, 16, 25, 41**

(511) 9 - Kompaktné disky; gramofónové platne; kreslené filmy.

16 - Fotografie (tlačoviny); knihy.

25 - Košele; trička.

41 - Zábava; športová a kultúrna činnosť; hudobná tvorba.

**(540)**

(591) čierna, červená, biela

(731) Horník Alojz, Jaskový rad 89, 831 01 Bratislava, SK;

**(210) 1636-2013**

(220) 10.9.2013

**10(511) 11, 37**

(511) 11 - Zariadenia na vetranie.

37 - Stavebníctvo, inštalračné služby.

**(540) V ZDRAVOM DOME  
ZDRAVÝ VZDUCH**

(731) PROFI + s.r.o., Zimná 893/9, 064 01 Stará Ľubovňa, SK;

**(210) 1637-2013**

(220) 10.9.2013

**10(511) 9, 16, 35, 38, 39, 41**

(511) 9 - Elektronické diáre; exponované filmy; kreslené filmy; počítačové hry (softvér); sťahovateľné obrazové súbory; kinofilmy (exponované); elektronické publikácie (stiahnuté z telekomunikačnej siete); rádiá.

16 - Plagáty; albumy; kalendáre; katalógy; knihy; komiksy; letáky; mapy; noviny; skicáre; grafiky; fotografie; zoznamy; grafické zobrazenia; pohľadnice; tlačoviny; publikácie; brožované knihy, brožúry; prospekty; časopisy (periodiká); kalendáre; grafické znaky; tlačené publikácie.

35 - Tvorba reklamných filmov; reklamné agentúry; aktualizovanie reklamných materiálov; grafická úprava tlačovín na reklamné účely; vyhľadávanie informácií v počítačových súboroch (pre zákazníkov); marketing; poradenstvo v obchodnej činnosti; marketingové štúdie; obchodné informácie a rady spotrebiteľom; obchodný alebo podnikateľský prieskum; organizovanie komerčných alebo reklamných veľtrhov; zbieranie údajov do počítačových databáz; služby porovnávania cien; zoraďovanie údajov v počítačových databázach; on-line reklama na počítačovej komunikačnej sieti; prenájom reklamného času vo všetkých komunikačných médiách; organizovanie komerčných alebo reklamných výstav; prieskum trhu; reklama.

38 - Vysielanie káblovej televízie; elektronická pošta; bezdrôtové vysielanie; počítačová komunikácia; posielanie správ; poskytovanie diskusných fór on-line; poskytovanie prístupu do databáz; poskytovanie priestoru na diskusiu na internete; prenos textových a obrazových informácií prostredníctvom počítača; rozhlasové vysielanie; televízne vysielanie.

39 - Prenájom vozidiel; rezervácia miesteniek na cestovanie; organizovanie turistických plavieb; rezervácia zájazdov; turistické prehliadky.

41 - Akadémie (vzdelávanie); diskotéky (služby); informácie o možnostiach zábavy; informácie o výchove a vzdelávaní; informácie o možnostiach rekreácie; organizovanie súťaží (vedomostných alebo zábavných); on-line vydávanie kníh a časopisov v elektronickej forme; elektronická edičná činnosť v malom (DTP služby); on-line poskytovanie počítačových hier (z počítačových sietí); poskytovanie elektronických publikácií on-line (bez možnosti kopírovania); prekladateľské služby; písanie textov (okrem reklamných); zverejňovanie textov (okrem reklamných); formátovanie textov s výnimkou na reklamné účely; rezervácia vstupeniek; organizova-

nie a vedenie koncertov; plánovanie a organizovanie večierok; služby poskytované prázdninovými tábormi (zábava); rozhlasová zábava; televízna zábava; zábava.

**(540) najky**

(731) iDen Media s.r.o., Fraňa Mojtu 18, 949 01 Nitra, SK;

**(210) 1652-2013**

(220) 11.9.2013

**10(511) 29**

(511) 29 - Mlieko, syr a mliečne výrobky, jedlé oleje a tuky.

**(540) CSIGA**

(731) BONGRAIN S. A., 42 rue Rieussec, 78220 Viroflay, FR;

(740) ČERNEJOVÁ & HRBEK, s. r. o., Bratislava, SK;

**(210) 1661-2013**

(220) 10.9.2013

**10(511) 43, 44, 45**

(511) 43 - Domovy dôchodcov, poskytovanie prechodného ubytovania.

44 - Lekárske služby, ošetrovateľské služby, psychologické služby.

45 - Osobné a sociálne služby poskytované tretím osobám na uspokojovanie potrieb jednotlivcov.

(540)



(591) červená, modrá

(731) SENIOR - geriatrické centrum n.o., Duklianských hrdinov 34, 901 01 Malacky, SK;

**(210) 1662-2013**

(220) 11.9.2013

**10(511) 43**

(511) 43 - Stravovacie služby.

(540)



(591) oranžová, zelená

(731) Euro-Ázijské Konzultačné a Vzdelávacie Centrum, s.r.o., Roľnícka 142, 831 07 Bratislava, SK;

**(210) 1666-2013**

(220) 11.9.2013

**10(511) 28, 35, 41**

(511) 28 - Karty na bingo; hracie karty; hracie žetóny; žetóny na hry o peniaze; stieracie žreby na lotériové hry; výherné hracie automaty.

35 - Reklamná, inzertná a propagačná činnosť; on-line reklama na počítačovej komunikačnej sieti; rozhlasová a televízna reklama; organizovanie a prevádzkovanie spotrebiteľských a žrebových lotérií na reklamné účely; vydávanie,

aktualizovanie reklamných materiálov; zasielanie a rozširovanie reklamných materiálov (letáky, prospekty, tlačivá, vzorky) zákazníkom.

41 - Zábava, pobavenie; organizovanie a prevádzkovanie lotérií a stávkových hier; organizovanie lotérií a stávkových hier prostredníctvom internetu; organizovanie a prevádzkovanie hier o peniaze; prevádzkovanie elektronickej žrebovej lotérie; organizovanie a prevádzkovanie spotrebiteľských lotérií; organizovanie a prevádzkovanie žrebových lotérií; organizovanie kurzových stávk; organizovanie kurzových stávk prostredníctvom internetu; organizovanie a prevádzkovanie doplnkových televíznych hier k lotériám; tvorba televíznych programov.

(540)



(591) biela, odtiene zelenej, fialová, modrá, žltá, čierna

(731) TIPOS, národná lotériová spoločnosť, a. s., Brechtanová 1, 830 07 Bratislava, SK;

(740) Litváková Edita, Ing., Bratislava, SK;

**(210) 1677-2013**

(220) 13.9.2013

**10(511) 25, 40, 42**

(511) 25 - Spoločenské odevy a oblečenie; pánske obleky; nohavice; kravaty; vesty; livreje; košele; kostýmy; opasky (ako časti odevov); plášte; sáká; smokingy; pokrývky hlavy; pracovné kombinézy; bundy; sukne; blejzre; šatky a šály; dámske šaty; topy (ako oblečenie); uniformy na komerčné účely; vrchné ošatenie; zvrchníky.

40 - Zákazková výroba odevov; šitie na mieru (zákazková výroba); zmluvné výrobné služby; aplikácia motívov a vzorov na odevy; vystrihovanie látok; úprava odevov; tlač na textilný podklad; povrchová úprava textilu a látok; vyšívanie a šitie; tlač na tričká; konečná úprava látok.

42 - Navrhovanie nových odevov; navrhovanie módnych doplnkov; služby v oblasti odevného dizajnu; navrhovanie odevných modelov na prezentačné účely.

(540)



(731) ANRIJA s.r.o., Okružná 114, 071 01 Michalovce, SK;

(740) Cicholes Štefan, Ing., Košice, SK;

**(210) 1680-2013**

(220) 13.9.2013

**10(511) 41, 43, 44**

(511) 41 - Praktické cvičenie (ukážky); detské škôlky; informácie o výchove a vzdelávaní; internátne školy; kurzy telesného cvičenia; organizovanie a vedenie kolokvií; organizovanie a vedenie konferencií; organizovanie a vedenie kongresov; organizovanie a vedenie seminárov; organizovanie a vedenie sympózií; organizovanie živých vystúpení; školenie; školské služby (vzdelávanie); vyučovanie, vzdelávanie; vzdelávacie služby.

43 - Detské jasle; domovy dôchodcov; závodné jedálne; jedálne a závodné jedálne; prenájom prechodného ubytovania.

44 - Farmaceutické poradenstvo; fyzioterapia; služby chiropraktikov; logopedické služby; masáže; ošetrovateľské služby; psychologické služby; súkromné kliniky alebo sanatóriá; terapeutické služby; útulky (domovy); zdravotné poradenstvo; zdravotné strediská; služby zdravotných stredísk; zdravotnícka starostlivosť; zotavovne.

(540)



(591) biela, čierna, červená

(731) Opatera s.r.o., Lermontovova 18, 811 05 Bratislava, SK;

(740) Advokátska kancelária Dvorecký & Bohunický s.r.o., Bratislava, SK;

(210) 1692-2013

(220) 16.9.2013

10(511) 35, 45

(511) 35 - Marketing, informácie (obchodné alebo podnikateľské), obchodné alebo podnikateľské poradenstvo (odborné), poradenstvo v obchodnej činnosti.

45 - Advokátske služby, duševné vlastníctvo (poradenstvo v oblasti práv), duševné vlastníctvo (služby v oblasti ochrany), poradenstvo v oblasti práv duševného vlastníctva, právny výskum, služby rozhodcovských súdov, služby v oblasti ochrany duševného vlastníctva.

(540)



(591) bordovobiela

(731) Legal Partner, s. r. o., Dostojevského rad 20, 811 09 Bratislava, SK;

(210) 1693-2013

(220) 16.9.2013

10(511) 33

(511) 33 - Alkoholické nápoje vrátane destilátov s výnimkou piva.

(540) **JACKOVE NARODENINY**

(731) JACK DANIEL'S PROPERTIES, INC., spoločnosť zriadená podľa zákonov štátu Delaware, 4040 Civic Center Drive, Suite 528, San Rafael, California 94903, US;

(740) Tomeš Pavol, Ing., Bratislava, SK;

(210) 1694-2013

(220) 16.9.2013

10(511) 33

(511) 33 - Alkoholické nápoje vrátane destilátov s výnimkou piva.

(540) **JACK'S BIRTHDAY**

(731) JACK DANIEL'S PROPERTIES, INC., spoločnosť zriadená podľa zákonov štátu Delaware, 4040 Civic Center Drive, Suite 528, San Rafael, California 94903, US;

(740) Tomeš Pavol, Ing., Bratislava, SK;

(210) 1697-2013

(220) 17.9.2013

10(511) 38, 39, 41

(511) 38 - Telekomunikačné informácie; prenos správ, informácií prostredníctvom informačných sietí; elektronická pošta; počítačová komunikácia; posielanie správ.

39 - Organizovanie exkurzií; organizovanie výletov; rezervácia zájazdov; informácie o cestovaní, cestovných tarifách, cestovných poriadkoch a spôsoboch dopravy; sprostredkovanie dopravných služieb.

41 - Organizovanie medzinárodných výmenných pobytov študentov, lektorov a profesorov; zhromažďovanie a poskytovanie informácií v oblasti kultúry, športu, zábavy, výchovy a vzdelávania; výchovná a vzdelávacia činnosť; organizovanie súťaží, športových, kultúrnych, vzdelávacích a spoločenských podujatí; organizovanie a vedenie sympózií; organizovanie a vedenie školení a kurzov; vzdelávanie; pedagogické informácie; elektronické publikovanie (bez možnosti kopírovania) a poskytovanie elektronických publikácií (bez možnosti kopírovania); informačné služby týkajúce sa uvedených služieb; organizovanie a vedenie športových, vedomostných a zábavných súťaží, konferencií, školení; zverejňovanie textov okrem reklamných.

(540)



(731) Mr. DESIGN, spol. s r.o., Hlavatého 4, 811 03 Bratislava, SK;

(210) 1711-2013

(220) 19.9.2013

(310) O-503130

(320) 2.4.2013

(330) CZ

10(511) 29

(511) 29 - Mlieko, syr a mliečne výrobky, jedlé oleje a tuky.

(540)



(591) zelená, červená, biela, hnedá, modrá, čierna, žltá, fialová

(731) BONGRAIN S. A., 42 rue Rieusesec, 78220 Vi-roflay, FR;

(740) ČERNEJOVÁ &amp; HRBEK, s. r. o., Bratislava, SK;

(210) 1712-2013

(220) 19.9.2013

(310) O-503129

(320) 2.4.2013

(330) CZ

10(511) 29

(511) 29 - Mlieko, syr a mliečne výrobky, jedlé oleje a tuky.

(540)



(591) zelená, červená, biela, hnedá, čierna, žltá, fialová

(731) BONGRAIN S.A., 42, rue Rieusesec, 78220 Vi-roflay, FR;

(740) ČERNEJOVÁ &amp; HRBEK, s. r. o., Bratislava, SK;

(210) 1714-2013

(220) 19.9.2013

10(511) 9, 16, 28

(511) 9 - Čítacie zariadenia (informatika); čítačky čiarového kódu; diaľkové ovládače; diapozitívy; rámovacie zariadenia na diapozitívy; diaprojektory; elektronické diáre; elektronické perá (na vizuálne zobrazovacie zariadenia); kreslené filmy; elektronické svetelné ukazovadlo (pomôcka pri vyučovaní a prednáškach); elektronické informačné tabule; magnetické kódované karty; mikrofón a slúchadlá k mobilným telefónom; myši (informatika); nabíjačky batérií; navigačné satelitné prístroje; navigačné prístroje vozidiel (palubné počítače); optické nosiče údajov; nahrané operačné programy; okuliare; puzdrá na okuliare; rámy na okuliare; okuliare na šport; nástroje s okuliarmi; optické čítačky; premietacie plátna; počítače; periférne zariadenia počítačov; programy na počítačové hry; počítačové klávesnice; nahrané počítačové programy; počítačové programy (stiahnuté z telekomunikačnej siete); počítačový softvér; počítač - zpisník (no-

tebook); podložky pod myš; prenosný prehrávač; prenosný telefón, audio- a videoprijímač; počítačové programy (stiahnuté z telekomunikačnej siete); programy na počítačové hry, elektronické publikácie (stiahnuté z telekomunikačnej siete); rádiá; rozhrania (pre počítače); statívy na fotoaparáty; stereoskopické zariadenia; stereoskopy; špeciálne puzdrá na fotografické aparáty; prenosný telefón; telefónne prístroje; televízne prijímače; videokamery; videorekordéry; videotelefony; vysielacie zariadenia (telekomunikácie); vysielacie (telekomunikácie), vysielacie elektronických signálov; zariadenia na spracovanie údajov; softvér rozšírenej reality (Augmented Reality), softvér virtuálnej reality (Virtual Reality); herné konzoly (na použitie s televízormi a monitormi); hry na herné konzoly, prenosné, mobilné telefóny a tabletové počítače; softvér poskytovaný cez internet pomocou sieťových prenosov a multimediálnych vysielaní, magnetické a optické dátové nosiče obsahujúce nahratý počítačový softvér; zariadenia na herné konzoly, počítače, prenosné a mobilné telefóny a tabletové počítače; zariadenia na počítačový softvér; zariadenia na počítačové hry; filmy animované.

16 - Architektonické modely; brožúry; časopisy (periodiká); etikety s výnimkou textilných; fotografie (tlačoviny); grafické znaky; grafické zobrazovania; grafičky; hárky papiera; kancelárske potreby s výnimkou nábytku; predmety z kartónu; kartón, lepenka; katalógy; knihy; komiksy; lepenkové alebo papierové škatule; dávkovače lepiacej pásky (kancelárske potreby); lepiace pásy na kancelárske účely alebo pre domácnosť; lepidlá na kancelárske účely alebo pre domácnosť; lístky; listový papier; architektonické makety; mapy; geografické mapy; nákrasy; nálepky na kancelárske použitie alebo pre domácnosť; písacie nástroje; noviny; obálky (papiernický tovar); obaly (papiernický tovar); obežníky; obrazy; obrazy (malby) zarámované alebo nezarámované; papierové obrúsky; obrúsky (papierové prestieranie); papierové obrusy; obtlačky; oznámenia (papiernický tovar); pantografy (rysovacie potreby); papier; papiernický tovar; papierové alebo plastové vrecká a tašky na balenie; papierové podložky pod poháre; paragóny; perá (kancelárske potreby); perá na tabule, nie elektrické; periodiká; písacie nástroje; písacie potreby, podložky na písanie; plagáty; pogumované plátno (papiernictvo); podložky na písanie; pohľadnice; portréty; poznámkové zošity; príručky; prospekty; publikácie; pútače z papiera alebo lepenky; reklamné tabule z papiera, kartónu alebo lepenky, grafické reprodukcie; ročenky; rysovacie dosky; rysovacie nástroje; rysovacie perá; rysovacie potreby; rysovacie súpravy, samolepky, samolepky pre domácnosť a na kancelárske účely; skicáre; stolové prestieranie z papiera; školská tabuľa; školské potreby (papiernický tovar); tabule na zapichovanie oznamov; tlač (rytíny); tlačené časové plány a harmonogramy; tlačivá; tlačoviny; umelecké litografie; útržkové bloky; papierové alebo plastové vrecká a tašky na balenie; vyučovacie pomôcky okrem prístrojov a zariadení; papierové alebo kartónové vývesné tabule; zošity.

28 - Autá (hračky): bábiky; bábky; dáma (hra); domino (hra); pištole na farbu (športové potreby); hracie karty; hracie kocky; hracie lopty; hracie žetóny; diaľkovo ovládané hračkárske vozidlá; hračky; prístroje na hry; hry; kocky; stavebnicové kocky (hračky); luky na lukostreľbu; divadelné masky; karnevalové masky; medvedíky (hračky); modely automobilov; modely automobilov (zmenšené); náboje na pištole na farbu (športové vybavenie); plyšové hračky; puzzle; hracie rukavice; spoločenské hry; stolové hry; šachové hry; šachovnice; športové potreby; hracie dosky; herné podložky; modely postáv; hracie figúrky doskové hry.

**(540) CARTONEROS**

(731) Kurzor s.r.o., Moskovská 15, 811 08 Bratislava, SK;

(740) Gajdošíková Zuzana, Ing., Bratislava, SK;

**(210) 1717-2013**

(220) 19.9.2013

**10(511) 3**

(511) 3 - Prípravky vlasovej kozmetiky; kozmetické prípravky na ochranu a regeneráciu pokožky; krášľiace kozmetické prípravky; dezodoračné kozmetické prípravky; umývacie a penové kozmetické prípravky na pokožku.

(540)



(731) p.k. Solvent s.r.o., K Žižkovu 9/640, 190 00 Praha, CZ;

(740) Bachratá Magdaléna, Mgr., Bratislava, SK;

**(210) 1718-2013**

(220) 19.9.2013

**10(511) 3**

(511) 3 - Prípravky vlasovej kozmetiky; kozmetické prípravky na ochranu a regeneráciu pokožky; krášľiace kozmetické prípravky; dezodoračné kozmetické prípravky; umývacie a penové kozmetické prípravky na pokožku.

(540)



(731) p.k. Solvent s.r.o., K Žižkovu 9/640, 190 00 Praha, CZ;

(740) Bachratá Magdaléna, Mgr., Bratislava, SK;

**(210) 1719-2013**

(220) 19.9.2013

**10(511) 3**

(511) 3 - Kozmetické prípravky na vlasy; kozmetické prípravky na ochranu a regeneráciu pokožky; krášľiace kozmetické prípravky; parfumované a dezodoračné kozmetické prípravky; umývacie a penové kozmetické prípravky na pokožku.

(540)



(731) p.k. Solvent s.r.o., K Žižkovu 9/640, 190 00 Praha, CZ;

(740) Bachratá Magdaléna, Mgr., Bratislava, SK;

**(210) 1729-2013**

(220) 20.9.2013

**10(511) 35, 36, 45**

(511) 35 - Reklamná činnosť; obchodný manažment; obchodná správa; obchodná administratíva; kancelárske práce.

36 - Informácie o poistení, uzatváranie poisťovník, životné poisťky, poisťno-technické služby (štatistika), konzultačné služby v oblasti poisťovníctva, sprostredkovanie poistenia, uzatváranie poisťovník proti požiaru, finančné odhady a oceňovanie (poisťovníctvo, bankovníctvo, nehnuteľnosť), finančné informácie, finančné poradenstvo, finančné služby.

45 - Osobné a sociálne služby poskytované tretími osobami na uspokojovanie potrieb jednotlivcov; bezpečnostné služby na ochranu osôb a majetku.

(540)



(591) žltá, fialová, biela, čierna

(731) B.M.A spol. s r.o., Pluhová 41, 831 03 Bratislava, SK;

**(210) 1735-2013**

(220) 23.9.2013

**10(511) 25**

(511) 25 - Dreváky; kožená obuv; plátenná obuv; kovanie na obuv; obuv na kúpanie; sandále na kúpanie; kovové časti na obuv; podpätky na obuv; prešívacie remienky na obuv (na spájanie zvrškov a podošiev šitej obuvi); lemy na obuv; protišmykové pomôcky na obuv; špičky na obuv; vysoká obuv; spoločenská obuv; vychádzková obuv; plážová obuv; podošvy na obuv; potné vložky; obuv na šnurovanie; športová obuv; celé topánky; futbalová obuv (kopačky); galoše.

(540)



(591) červená, čierna

(731) H & T SK, s.r.o., Stará Vajnorská 17, 831 04 Bratislava, SK;

(740) Vician Ján, JUDr., Bratislava, SK;

**(210) 1736-2013**

(220) 23.9.2013

**10(511) 5**

(511) 5 - Výživové doplnky.

**(540) Indonal Akut**(731) SYNERGIA PHARMACEUTICALS, s. r. o.,  
Brestová 14, 821 02 Bratislava, SK;**(210) 1761-2013**

(220) 25.9.2013

**10(511) 7, 11, 32, 40, 42, 43**

(511) 7 - Zariadenia na výrobu sýtenej vody, zariadenia na výrobu minerálnej vody, stroje na výrobu sýtených nápojov.

11 - Zariadenia na filtrovanie vody, zariadenia na úpravu vody, filtre na pitnú vodu, bojler, ohrievače vody, ionizátory na úpravu vzduchu a vody, prístroje a zariadenia na zmäkčovanie vody, zariadenia a stroje na čistenie vody, zariadenia na chladenie vody, tlakové zásobníky vody.  
32 - Nealkoholické nápoje, vody (nápoje), prípravky na výrobu sýtenej vody, minerálne vody (nápoje), prípravky na výrobu minerálnej vody, sódová voda (sódovka), stolové vody, sýtené vody, prírodná minerálna voda.

40 - Úprava vody.

42 - Rozbory vody.

43 - Prenájom automatov na pitnú vodu.

**(540)**

(591) čierna, modrá, svetlo modrá, biela

(731) AQUA PRO, s.r.o., Pod Furčou 7, 040 01 Košice, SK;

(740) VASIL, ŠIMONOVICH &amp; partners, s.r.o., Košice, SK;

**(210) 1762-2013**

(220) 25.9.2013

**10(511) 7, 11, 32, 40, 42, 43**

(511) 7 - Zariadenia na výrobu sýtenej vody, zariadenia na výrobu minerálnej vody, stroje na výrobu sýtených nápojov.

11 - Zariadenia na filtrovanie vody, zariadenia na úpravu vody, filtre na pitnú vodu, bojler, ohrievače vody, ionizátory na úpravu vzduchu a vody, prístroje a zariadenia na zmäkčovanie vody, zariadenia a stroje na čistenie vody, zariadenia na chladenie vody, tlakové zásobníky vody.

32 - Nealkoholické nápoje, vody (nápoje), prípravky na výrobu sýtenej vody, minerálne vody (nápoje), prípravky na výrobu minerálnej vody, sódová voda (sódovka), stolové vody, sýtené vody, prírodná minerálna voda.

40 - Úprava vody.

42 - Rozbory vody.

43 - Prenájom automatov na pitnú vodu.

**(540)**

(591) čierna, modrá, svetlo modrá, biela

(731) AQUA PRO, s.r.o., Pod Furčou 7, 040 01 Košice, SK;

(740) VASIL, ŠIMONOVICH &amp; partners, s.r.o., Košice, SK;

**(210) 1763-2013**

(220) 25.9.2013

**10(511) 7, 11, 32, 40, 42, 43**

(511) 7 - Zariadenia na výrobu sýtenej vody, zariadenia na výrobu minerálnej vody, stroje na výrobu sýtených nápojov.

11 - Zariadenia na filtrovanie vody, zariadenia na úpravu vody, filtre na pitnú vodu, bojler, ohrievače vody, ionizátory na úpravu vzduchu a vody, prístroje a zariadenia na zmäkčovanie vody, zariadenia a stroje na čistenie vody, zariadenia na chladenie vody, tlakové zásobníky vody.

32 - Nealkoholické nápoje, vody (nápoje), prípravky na výrobu sýtenej vody, minerálne vody (nápoje), prípravky na výrobu minerálnej vody, sódová voda (sódovka), stolové vody, sýtené vody, prírodná minerálna voda.

40 - Úprava vody.

42 - Rozbory vody.

43 - Prenájom automatov na pitnú vodu.

**(540)**

(591) čierna, modrá

(731) AQUA PRO, s.r.o., Pod Furčou 7, 040 01 Košice, SK;

(740) VASIL, ŠIMONOVICH &amp; partners, s.r.o., Košice, SK;

**(210) 1768-2013**

(220) 25.9.2013

**10(511) 33**

(511) 33 - Alkoholické nápoje s výnimkou piva.

**(540)**

(591) čierna, biela, zlatá

(731) ST. NICOLAUS a. s., Ul. 1. mája 113, 031 28 Liptovský Mikuláš, SK;

(740) G. Lehnert, k. s., Bratislava, SK;

(210) 1769-2013

(220) 25.9.2013

10(511) 32

(511) 32 - Pivo; nealkoholické nápoje; nápoje na báze piva.

(540) **CZECH ME OUT**

(731) Pivovary Staropramen s. r. o., Nádražní 43/84, 150 00 Praha, CZ;

(740) Záthurecká Romana, JUDr., Banská Bystrica, SK;

(210) 1779-2013

(220) 27.9.2013

10(511) 41

(511) 41 - Vyučovanie, vzdelávanie, výučba jazykov, najmä organizovanie a vedenie záujmových krúžkov, kurzov, školení a seminárov, informácie o výchove a vzdelávaní, vydávanie certifikátov po absolvovaní vzdelávacích kurzov, skúšanie a preskúšavanie (pedagogická činnosť), poradenská a konzultačná činnosť v oblasti vzdelávania, organizovanie kultúrnych a iných spoločenských podujatí, prekladateľské a tlmočnicke služby, vydavateľská činnosť s výnimkou reklamných alebo náborových textov.

(540)



(731) BESST, s.r.o., Limbová 651/3, 917 02 Trnava, SK;

(740) Prosman a Pavlovič advokátska kancelária, s.r.o., Trnava, SK;

(210) 1785-2013

(220) 27.9.2013

10(511) 9, 35, 38, 42

(511) 9 - Počítače; prenosné počítače; počítačové hry (softvér); počítačové klávesnice; počítačové pamäte; periférne zariadenia počítačov; počítačové programy (nahraté); počítačové programy (stiahnuté z telekomunikačnej siete); tlačiarne k počítačom; počítačový softvér; podložky pod myš; procesory (základné jednotky samočinného počítača); programy obsluhujúce počítač (nahraté); diskové jednotky do počítačov; pružné disky; diskety; disky (optické kompaktné); textové procesory (zariadenia na úpravu a spracovanie textu); vysielacie (telekomunikácie); zariadenia na spracovanie textu; optické nosiče dát; magnetické nosiče dát; magnetické disky; optické disky; monitory (počítačový hardvér); monitorovacie počítačové programy; počítač - zápisník (notebook).

35 - Služby spracovania báz dát; zbieranie údajov do počítačových databáz; zoraďovanie údajov v počítačových databázach; správa počítačových súborov; spracovanie dát; služby obchodnej správy na spracovanie predaja prostredníctvom internetu; obchodné informačné služby; poradenstvo v obchodnej činnosti súvisiacej s telekomunikáciami; reklama; on-line reklama na počítačovej komunikačnej sieti; predvádzanie

služieb a výrobkov na reklamné účely a podporu predaja; prieskum trhu; zasielanie reklamných materiálov zákazníkom; vzťahy s verejnosťou; veľkoobchodné a maloobchodné služby s tovarmi uvedenými v triede 9; obchodné sprostredkovanie tovarov uvedených v triede 9; obchodné sprostredkovanie služieb uvedených v triede 35, 38 a 42; obchodná správa licencií, výrobkov a služieb pre tretie osoby.

38 - Elektronická pošta; služby poskytované elektronickými tabuľami (telekomunikačné služby); počítačová komunikácia; komunikácia pomocou počítačových terminálov; posielanie správ; poskytovanie telekomunikačného pripojenia do svetovej počítačovej siete; poskytovanie diskusných fór on-line; poskytovanie priestoru na diskusiu na internete; poskytovanie prístupu do databáz; poskytovanie používateľského prístupu do svetovej počítačovej siete; prenos textových a obrazových informácií prostredníctvom počítača; služby zabezpečujúce vstup do telekomunikačných sietí; komunikácia prostredníctvom optických káblov; prenájom telekomunikačných prístrojov; prenájom modemov; prenájom zariadení na prenos informácií.

42 - Aktualizovanie a inštalácia počítačových programov; hosťovanie na počítačových stránkach (webových stránkach); zhotovovanie kópií počítačových programov; prenájom počítačov; obnovenie počítačových databáz; počítačové programovanie; počítačové systémové analýzy; analýzy, návrhy a tvorba počítačových systémov; poradenské služby v oblasti počítačových programov; poradenské služby v oblasti návrhu a vývoja hardvéru; poradenské služby v oblasti informačných technológií; poskytovanie softvéru prostredníctvom internetu (SaaS); poskytovanie internetových vyhľadávačov; prenájom počítačového softvéru; prenájom webových serverov; prevod údajov alebo dokumentov z fyzických médií na elektronické médiá; prevod (konverzia) počítačových programov a údajov (nie fyzicky); tvorba a údržba softvéru; ochrana počítačov proti počítačovým vírusom; vytváranie a udržiavanie počítačových stránok (web) pre zákazníkov; umiestňovanie počítačových (webových) stránok; vytváranie oblakov (cloud seeding).

(540)

**WebSupport**

(731) Websupport, s.r.o., Staré Grunty 12, 841 04 Bratislava, SK;

(740) Advokátska kancelária Patajová Pataj s.r.o., Banská Bystrica, SK;

(210) 1790-2013

(220) 30.9.2013

10(511) 16, 24, 25, 32, 35, 41

(511) 16 - Papierové servítky; papierové kalendáre; papierové podložky pod pivové poháre; letáky; výrobky z papiera, lepenky a z plastických hmôt patriace do tejto triedy.

24 - Tkaniny a textilné výrobky patriace do tejto triedy.

25 - Odevy; obuv; klobučnícky tovar, a to čiapky, šatky a šály.

32 - Pivo; nealkoholické nápoje; nápoje na báze piva.

35 - Propagačná činnosť; reklama; organizovanie súťaží na reklamné účely.

41 - Organizovanie zábavnej činnosti; vzdelávanie a výchova; zábava; organizovanie športových a kultúrnych aktivít.

#### (540) Jedno nás spája

(731) Pivovary Staropramen s. r. o., Nádražní 43/84, 150 00 Praha, CZ;

(740) Záthurecká Romana, JUDr., Banská Bystrica, SK;

(210) 1822-2013

(220) 3.10.2013

10(511) 41, 43

(511) 41 - Akadémie (vzdelávanie); praktické cvičenia (ukážky); divadelné predstavenia; elektronická edičná činnosť v malom (DTP služby); produkcia filmov s výnimkou reklamných; fotografická reportáž; fotografovanie; hudobná tvorba; informácie o možnostiach zábavy; informácie o výchove a vzdelávaní; výchovno-zábavné klubové služby; vydávanie kníh; knižnice (požičovne kníh); koncertné siene, sály; organizovanie a vedenie konferencií; organizovanie a vedenie kongresov; korešpondenčné kurzy; korešpondenčné vzdelávacie kurzy; koučovanie (školenie); kurzy telesného cvičenia; služby múzeí (prehliadky, výstavy); odborné preškolenie; organizovanie a vedenie koncertov; organizovanie a vedenie seminárov; organizovanie a vedenie tvorivých dielní (výučba); organizovanie kultúrnych alebo vzdelávacích výstav; organizovanie plesov; organizovanie súťaží (vedomostných alebo zábavných); organizovanie športových súťaží; organizovanie živých vystúpení; písanie textov (okrem reklamných); poradenstvo pri voľbe povolania (poradenstvo v oblasti výchovy a vzdelávania); poskytovanie elektronických publikácií on-line (bez možnosti kopírovania); postsynchronizácia, dabing; služby poskytované prázdninovými tábormi (zábava); organizovanie predstavení (manažérske služby); výroba divadelných alebo iných predstavení; prekladateľské služby; poskytovanie zariadení na oddych a rekreáciu; školenie; školské služby (vzdelávanie); zverejňovanie textov (okrem reklamných); titulkovanie; tvorba videofilmov; organizovanie a plánovanie večierkov; on-line vydávanie kníh a časopisov v elektronickej forme; zábava.

43 - Prenájom prednáškových sál.

#### (540) NOVÁ AKROPOLIS

(731) Kultúrna asociácia NOVÁ AKROPOLIS, Gorkého 6, 811 01 Bratislava, SK;

(210) 1823-2013

(220) 3.10.2013

10(511) 41, 43

(511) 41 - Akadémie (vzdelávanie); praktické cvičenia (ukážky); divadelné predstavenia; elektronická edičná činnosť v malom (DTP služby); produkcia filmov s výnimkou reklamných; fotografická reportáž; fotografovanie; hudobná tvorba; informácie o možnostiach zábavy; informácie o výchove a vzdelávaní; výchovno-zábavné klubové

služby; vydávanie kníh; knižnice (požičovne kníh); koncertné siene, sály; organizovanie a vedenie konferencií; organizovanie a vedenie kongresov; korešpondenčné kurzy; korešpondenčné vzdelávacie kurzy; koučovanie (školenie); kurzy telesného cvičenia; služby múzeí (prehliadky, výstavy); odborné preškolenie; organizovanie a vedenie koncertov; organizovanie a vedenie seminárov; organizovanie a vedenie tvorivých dielní (výučba); organizovanie kultúrnych alebo vzdelávacích výstav; organizovanie plesov; organizovanie súťaží (vedomostných alebo zábavných); organizovanie športových súťaží; organizovanie živých vystúpení; písanie textov (okrem reklamných); poradenstvo pri voľbe povolania (poradenstvo v oblasti výchovy a vzdelávania); poskytovanie elektronických publikácií on-line (bez možnosti kopírovania); postsynchronizácia, dabing; služby poskytované prázdninovými tábormi (zábava); organizovanie predstavení (manažérske služby); výroba divadelných alebo iných predstavení; prekladateľské služby; poskytovanie zariadení na oddych a rekreáciu; školenie; školské služby (vzdelávanie); zverejňovanie textov (okrem reklamných); titulkovanie; tvorba videofilmov; organizovanie a plánovanie večierkov; on-line vydávanie kníh a časopisov v elektronickej forme; zábava.

43 - Prenájom prednáškových sál.

(540)



(731) Kultúrna asociácia NOVÁ AKROPOLIS, Gorkého 6, 811 01 Bratislava, SK;

(210) 1824-2013

(220) 3.10.2013

10(511) 7, 8, 37

(511) 7 - Poľnohospodárske náradie s výnimkou ručného; brány (poľnohospodárske náradie); reťazové píly; žacie stroje; kosačky na trávniky; nože do kosačiek; záhradné traktory.

8 - Poľnohospodárske náradie na ručný pohon; záhradné náradie na ručný pohon; záhradnícke nožnice.

37 - Inštalácia, údržba a opravy strojov; oprava opotrebovaných alebo poškodených strojov; inštalovanie a opravy elektrických spotrebičov.

#### (540) AGROBON

(731) AGROBON, s.r.o., Veľká okružná 5, 010 01 Žilina, SK;

(210) 1827-2013

(220) 3.10.2013

10(511) 6, 19, 20

(511) 6 - Tabule a tabuľky, orientačné tabule, mestské a obecné tabule, tabule na označenie ulíc, tabule na označenie úradov, štátne znaky, erby, orientačné smerové tabule, značenia budov, hrobové čísla, bezpečnostné tabule podľa STN (zákazové, príkazové, výstražné, záchranné, požiarné, tabule trafostaníc, informačné), firemné tabule, reklamné tabule, informatívne tabule, dopravné



značenie aj reflexné, všetko uvedené kovové; kovové značky s výnimkou svetelných a mechanických; poznávacie kovové značky; kovové pamätne tabule.

19 - Cestné značky (pásky a platne zo syntetických materiálov), nekovové značky aj reflexné s výnimkou svetelných a mechanických; nekovové tabule a tabuľky; nekovové pamätne tabule.

20 - Tabule a tabuľky, orientačné tabule, mestské a obecné tabule, tabule na označenie ulíc, tabule na označenie úradov, štátne znaky, erby, orientačné smerové tabule, značenia budov, hrobové čísla, bezpečnostné tabule podľa STN (zákazové, príkazové, výstražné, záchranne, požiarne, tabule trafostaníc, informačné), firemné tabule, reklamné tabule, informatívne tabule, dopravné značenie aj reflexné, všetko uvedené z plastu; nekovové štátne poznávacie značky; domové čísla s výnimkou kovových a svietiacich.

**(540) SMALT KAM**

(731) SMALT KAM s.r.o., Bajanova 17, 909 01 Skalica, SK;

(740) Gajdošíková Zuzana, Ing., Bratislava, SK;

**(210) 1828-2013**

(220) 3.10.2013

**10(511) 32**

(511) 32 - Nealkoholické nápoje; nealkoholické ovocné nápoje; ovocné výťažky (nealkoholické); ovocné nektáre; ovocné šťavy; minerálne vody; nealkoholické šumivé nápoje; príchute na výrobu nápojov; sirupy na výrobu nápojov.

**(540)**



(731) Kofola ČeskoSlovensko a.s., Nad Porubkou 2278/31a, 708 00 Ostrava, CZ;

(740) Zathurecky InPaRtners, s. r. o., Banská Bystrica, SK;

**(210) 1829-2013**

(220) 3.10.2013

**10(511) 32**

(511) 32 - Nealkoholické nápoje; nealkoholické ovocné nápoje; ovocné výťažky (nealkoholické); ovocné nektáre; ovocné šťavy; minerálne vody; nealkoholické šumivé nápoje; príchute na výrobu nápojov; sirupy na výrobu nápojov.

**(540)**



(731) Kofola ČeskoSlovensko a.s., Nad Porubkou 2278/31a, 708 00 Ostrava, CZ;

(740) Zathurecky InPaRtners, s. r. o., Banská Bystrica, SK;

**(210) 1830-2013**

(220) 3.10.2013

**10(511) 32**

(511) 32 - Nealkoholické nápoje; nealkoholické ovocné nápoje; ovocné výťažky (nealkoholické); ovocné nektáre; ovocné šťavy; minerálne vody; nealkoholické šumivé nápoje; príchute na výrobu nápojov; sirupy na výrobu nápojov.

**(540)**



(731) Kofola ČeskoSlovensko a.s., Nad Porubkou 2278/31a, 708 00 Ostrava, CZ;

(740) Zathurecky InPaRtners, s. r. o., Banská Bystrica, SK;

**(210) 1852-2013**

(220) 7.10.2013

**10(511) 35, 41, 42**

(511) 35 - Administratívne spracovanie obchodných objednávok, obchodné alebo podnikateľské informácie, reklamné agentúry, aktualizovanie reklamných materiálov, fakturácia, grafická úprava tlačovín na reklamné účely, marketing, marketingové štúdie, obchodné alebo podnikateľské poradenstvo, zoraďovanie údajov do počítačových databáz, podpora predaja, prieskum trhu, prieskum verejnej mienky, public relations, reklama, on line reklama na počítačovej komunikačnej sieti, rozširovanie reklamných materiálov zákazníkom (letáky, prospekty, tlačoviny, vzorky), rozširovanie reklamných oznamov, uverejňovanie reklamných textov.

41 - Poskytovanie elektronických publikácií on line (bez možnosti kopírovania), vzdelávanie.

42 - Grafické dizajnérstvo, navrhovanie obalov, obalové dizajnérstvo, poradenstvo pri tvorbe webových stránok, prenájom webových serverov, tvorba a udržiavanie webových stránok pre zákazníkov.

**(540)**

**[BE] CREA**

(731) BECREA s.r.o., Pod papierňou 38, 085 01 Bardejov, SK;

**(210) 1860-2013**

(220) 7.10.2013

**10(511) 35, 36, 38**

(511) 35 - Poskytovanie obchodných alebo podnikateľských informácií; profesionálne obchodné alebo podnikateľské poradenstvo; obchodné informácie a rady spotrebiteľom; administratívne spracovanie obchodných objednávok; obchodné odhady; obchodný alebo podnikateľský prieskum; obchodný manažment a podnikové poradenstvo; zbieranie údajov do počítačových databáz; zoraďovanie údajov v počítačových databázach; podpora predaja pre tretie osoby; poraden-

stvo pri vedení podnikov; posudzovanie efektívnosti v obchodnej činnosti; hospodárske alebo ekonomické predpovede; prieskum trhu; reklama; reklama online na počítačovej komunikačnej sieti; rozširovanie reklamných materiálov zákazníkovi; vydávanie a aktualizovanie reklamných materiálov; revízia účtov; účtovníctvo; zostavovanie výpisov z účtov.

36 - Vykonávanie činností v oblasti stavebného sporenia, prijímanie vkladov od stavebných sporiteľov, poskytovanie úverov stavebným sporiteľom, vykonávanie platobného styku a zúčtovania súvisiacich so stavebným sporením, poskytovanie poradenských služieb súvisiacich so stavebným sporením; poskytovanie záruk za stavebné, hypotekárne alebo komunálne úvery; poskytovanie informácií v oblasti stavebného sporenia a hypotekárnych úverov; poskytovanie hypoték; bankovníctvo, bankové informácie; služby v oblasti finančnictva, finančné riadenie, finančné analýzy, finančné informácie, finančné poradenstvo, finančné konzultačné služby, finančné oceňovanie; zúčtovacie banky prevádzajúce bezhotovostné operácie; platobný styk a zúčtovanie, prijímanie vkladov, poskytovanie úverov, kapitálové investície; služby poisťovní, konzultačné, poradenské a informačné služby v oblasti poisťovníctva; sprostredkovanie poistenia; oceňovanie a odhady nehnuteľností.

38 - Elektronická pošta; služby poskytované elektronickými tabuľkami (telekomunikačné služby); komunikácia posielanie a prenos správ, dát a obrázkov prostredníctvom komunikačných médií, telekomunikačných prostriedkov, elektronických médií, elektronickej pošty (e-mailu) a svetovej počítačovej siete (internet).

(540)

## **SBERBANK** mojaHYPOTÉKA

(731) Sberbank Slovensko, a.s., Vysoká 9, 810 00 Bratislava, SK;

(210) 1869-2013

(220) 8.10.2013

10(511) 5, 44

(511) 5 - Výživové doplnky.

44 - Alternatívna medicína; fyzioterapia; lekárske služby; prenájom lekárskeho vybavenia; zdravotné poradenstvo; zdravotná starostlivosť.

(540)



(591) svetozelená, zelená, tmavosivá, biela

(731) M.S.I. Slovakia, s.r.o., Štúrova 15, 059 21 Svit, SK;

(740) GRABAN, TORMA &amp; PARTNERS s.r.o., Košice, SK;

(210) 1928-2013

(220) 17.10.2013

10(511) 9, 16, 35, 38, 41, 42

(511) 9 - Zvukové, obrazové a zvukovo-obrazové nahrávky na všetkých druhoch nosičov, ako aj

v digitálnej (elektronickej) podobe, informácie, dáta, databázy, katalógy, programy v elektronickej podobe; elektronické publikácie s možnosťou kopírovania; prístroje na nahrávanie, prenos a reprodukciu zvuku alebo obrazu.

16 - Noviny, časopisy, periodiká, knihy a iné tlačoviny, výrobky z papiera, kartónu a lepenky, ktoré nie sú zahrnuté v iných triedach; papiernický tovar a písacie potreby, vzdelávacie a učebné potreby okrem prístrojov, divadelné dekorácie, papierové propagačné materiály, letáky, prospekty, pohľadnice, obálky, obaly (papiernický tovar), peračníky, puzdrá na perá, štítky (papierové nálepky), vyučovacie pomôcky vo forme hier, kancelárske potreby s výnimkou nábytku, kalendáre, príručky, plagáty, listový papier, stolové prestieranie z papiera, papierové obrusy, záložky do kníh, vrecká z papiera alebo plastických materiálov, školské potreby s výnimkou prístrojov, papierové podložky na stôl, nálepky na kancelárske použitie alebo pre domácnosť, ročenky, stojany na perá a ceruzky, papierové podložky pod poháre, oznámenia (papiernický tovar), papierové vlnky, papierové zástavy, nože na papier, otvárače na listy, papierové obrúsky, puzdrá na písacie potreby, pútače z papiera alebo lepenky, papierové obrúsky, utierky, etikety s výnimkou textilných, lepiace štítky, darčekové a reklamné predmety z papiera.

35 - Reklamná činnosť; prenájom reklamného času vo všetkých komunikačných médiách, ako aj v počítačovej komunikačnej sieti; prenájom reklamných materiálov; prenájom reklamných plôch; televízna a rozhlasová reklama; rozširovanie reklamných alebo inzertných oznamov a materiálov; organizovanie výstav na komerčné alebo reklamné účely; vydávanie, zverejňovanie a rozširovanie reklamných textov a materiálov; obchodný manažment a poradenstvo; prezentácia výrobkov a služieb v komunikačných médiách; organizovanie reklamných hier na propagáciu predaja; vyhľadávanie sponzorov; poradenské a informačné služby v oblasti uvedených služieb v tejto triede; komerčné informačné kancelárie; produkcia reklamných filmov; služby výberu umelcov, účinkujúcich do zábavných relácií, spevákov, tanečníkov a nových tvárí (modeliek, modelov, hostesiek).

38 - Televízne a rozhlasové vysielanie všetkých druhov programov; komunikačné služby prostredníctvom audiotexu, teletexu, rozhlasu, televízie, počítačovej siete, mobilných telefónov, poskytovanie telekomunikačných služieb; poskytovanie telekomunikačného pripojenia do svetovej počítačovej siete; poskytovanie telekomunikačných kanálov na telenákupy; poskytovanie priestoru na diskusiu na internete; prenos a šírenie správ, informácií, publikácií, audiovizuálnych diel prostredníctvom komunikačných sietí vrátane internetu; tlačové kancelárie; poradenské a informačné služby v oblasti uvedených služieb v tejto triede.

41 - Výroba televíznych a rozhlasových programov; výroba publicistických, spravodajských, zábavných, vzdelávacích, kultúrnych a športových programov; výroba hudobných programov; hudobno-skladateľské služby; organizovanie zábavných, kultúrnych, športových a vzdelávacích

podujatí; vzdelávacia činnosť; organizovanie vedomostných, športových, zábavných, hudobných a športových súťaží; zábavné služby; organizovanie zábav, karnevalov, plesov; plánovanie a organizovanie večierkov; moderovanie relácií, programov a podujatí; zábavné parky; služby a zábava poskytované v prázdninových táboroch; služby klubov zdravia; výchovno-zábavné klubové služby; organizovanie a vedenie seminárov, kongresov, školení, konferencií; organizovanie živých seminárov, kongresov, školení, konferencií; organizovanie súťaží krásy; organizovanie živých vystúpení; živé predstavenia; produkcia filmov s výnimkou reklamných; divadelná a hudobná tvorba, služby filmových, divadelných a nahrávacích štúdií; dabingové služby; požičiavanie filmov; požičiavanie filmových premietacích prístrojov a príslušenstva; divadelné predstavenia; výroba divadelných alebo iných predstavení; služby agentúr sprostredkujúcich divadelných, koncertných a varietných umelcov; rezervácia vstupeniek; výroba a prenájom zvukových a zvukovo-obrazových nahrávok; vydavateľská činnosť s výnimkou vydávania reklamných materiálov; vydávanie kníh, časopisov a iných tlačovín s výnimkou reklamných textov; zverejňovanie a vydávanie textov okrem reklamných; poskytovanie elektronických publikácií online; vydávanie a zverejňovanie elektronických publikácií; elektronická edičná činnosť (DTP služby); organizovanie kultúrnych alebo vzdelávacích výstav; modelingové služby pre umelcov; kempingové služby spojené so športovým programom; telesné cvičenie; zábavné služby nočných klubov; poskytovanie počítačových hier (online); informácie o výchove, vzdelávaní; informácie o možnostiach rozptýlenia; informácie o možnostiach zábavy a rekreácie; informácie, správy, novinky z oblasti šoubiznisu; prekladateľské služby; prenájom dekorácií; poskytovanie služieb na oddych a rekreáciu; prenájom audio-prístrojov, videoprístrojov, videorekordérov, premietacích, televíznych prijímačov, filmov, kultúrnych a vzdelávacích potrieb a prístrojov; prenájom športového výstroja s výnimkou dopravných prostriedkov; reportérske služby; pomoc pri výbere povolania; organizovanie lotérií a stávkových hier; poradenské a informačné služby v oblasti uvedených služieb v tejto triede; všetky uvedené služby tiež vrátane služieb poskytovaných prostredníctvom internetu, online a interaktívnych počítačových služieb.

42 - Grafické dizajnérstvo, inštalácia počítačových programov, návrh počítačových systémov, počítačové programovanie, prenájom počítačového softvéru, prenájom webových serverov, prevod údajov alebo dokumentov z fyzických médií na elektronické médiá, tvorba softvéru, vytváranie a udržiavanie počítačových stránok (webových) pre zákazníkov.

(540)



(731) KLIKBOX s.r.o., Staré Grunty 36, 841 04 Bratislava, SK;

(740) Šáray Július, Ing., Bratislava - Záhorská Bystrica, SK;

(210) 1929-2013

(220) 17.10.2013

10(511) 9, 16, 35, 38, 41, 42

(511) 9 - Zvukové, obrazové a zvukovo-obrazové nahrávky na všetkých druhoch nosičov, ako aj v digitálnej (elektronickej) podobe, informácie, dáta, databázy, katalógy, programy v elektronickej podobe; elektronické publikácie s možnosťou kopírovania; prístroje na nahrávanie, prenos a reprodukciu zvuku alebo obrazu.

16 - Noviny, časopisy, periodiká, knihy a iné tlačoviny, výrobky z papiera, kartónu a lepenky, ktoré nie sú zahrnuté v iných triedach; papiernický tovar a písacie potreby, vzdelávacie a učebné potreby okrem prístrojov, divadelné dekorácie, papierové propagačné materiály, letáky, prospekty, pohľadnice, obálky, obaly (papiernický tovar), peračníky, puzdrá na perá, štítky (papierové nálepky), vyučovacie pomôcky vo forme hier, kancelárske potreby s výnimkou nábytku, kalendáre, príručky, plagáty, listový papier, stolové prestieranie z papiera, papierové obrusy, záložky do kníh, vrecká z papiera alebo plastických materiálov, školské potreby s výnimkou prístrojov, papierové podložky na stôl, nálepky na kancelárske použitie alebo pre domácnosť, ročenky, stojany na perá a ceruzky, papierové podložky pod poháre, oznámenia (papiernický tovar), papierové vlajky, papierové zástavy, nože na papier, otváratele na listy, papierové obrúsky, puzdrá na písacie potreby, pútače z papiera alebo lepenky, papierové obrúsky, utierky, etikety s výnimkou textilných, lepiace štítky, darčekové a reklamné predmety z papiera.

35 - Reklamná činnosť; prenájom reklamného času vo všetkých komunikačných médiách, ako aj v počítačovej komunikačnej sieti; prenájom reklamných materiálov; prenájom reklamných plôch; televízna a rozhlasová reklama; rozširovanie reklamných alebo inzertných oznamov a materiálov; organizovanie výstav na komerčné alebo reklamné účely; vydávanie, zverejňovanie a rozširovanie reklamných textov a materiálov; obchodný manažment a poradenstvo; prezentácia výrobkov a služieb v komunikačných médiách; organizovanie reklamných hier na propagáciu predaja; vyhľadávanie sponzorov; poradenské a informačné služby v oblasti uvedených služieb v tejto triede; komerčné informačné kancelárie; produkcia reklamných filmov; služby výberu umelcov, účinkujúcich do zábavných relácií, spevákov, tanečníkov a nových tvárí (modeliek, modelov, hostesiek).

38 - Televízne a rozhlasové vysielanie všetkých druhov programov; komunikačné služby prostredníctvom audiotexu, teletexu, rozhlasu, televízie, počítačovej siete, mobilných telefónov, poskytovanie telekomunikačných služieb; poskytovanie telekomunikačného pripojenia do svetovej počítačovej siete; poskytovanie telekomunikačných kanálov na telenákupy; poskytovanie priestoru na diskusiu na internete; prenos a šírenie správ, informácií, publikácií, audiovizuálnych diel prostredníctvom komunikačných sietí vrátane internetu; tlačové kancelárie; poradenské a informačné služby v oblasti uvedených služieb v tejto triede.

41 - Výroba televíznych a rozhlasových programov; výroba publicistických, spravodajských, zábavných, vzdelávacích, kultúrnych a športových programov; výroba hudobných programov; hudobno-skladateľské služby; organizovanie zábavných, kultúrnych, športových a vzdelávacích podujatí; vzdelávacia činnosť; organizovanie vedomostných, športových, zábavných, hudobných a športových súťaží; zábavné služby; organizovanie zábav, karnevalov, plesov; plánovanie a organizovanie večierok; moderovanie relácií, programov a podujatí; zábavné parky; služby a zábava poskytované v prázdninových táboroch; služby klubov zdravia; výchovno-zábavné klubové služby; organizovanie a vedenie seminárov, kongresov, školení, konferencií; organizovanie živých seminárov, kongresov, školení, konferencií; organizovanie súťaží krásy; organizovanie živých vystúpení; živé predstavenia; produkcia filmov s výnimkou reklamných; divadelná a hudobná tvorba, služby filmových, divadelných a nahrávacích štúdií; dabingové služby; požičiavanie filmov; požičiavanie filmových premietacích prístrojov a príslušenstva; divadelné predstavenia; výroba divadelných alebo iných predstavení; služby agentúr sprostredkujúcich divadelných, koncertných a varietných umelcov; rezervácia vstupeniek; výroba a prenájom zvukových a zvukovo-obrazových nahrávok; vydavateľská činnosť s výnimkou vydávania reklamných materiálov; vydávanie kníh, časopisov a iných tlačovín s výnimkou reklamných textov; zverejňovanie a vydávanie textov okrem reklamných; poskytovanie elektronických publikácií online; vydávanie a zverejňovanie elektronických publikácií; elektronická edičná činnosť (DTP služby); organizovanie kultúrnych alebo vzdelávacích výstav; modelingové služby pre umelcov; kempingové služby spojené so športovým programom; telesné cvičenie; zábavné služby nočných klubov; poskytovanie počítačových hier (online); informácie o výchove, vzdelávaní; informácie o možnostiach rozptýlenia; informácie o možnostiach zábavy a rekreácie; informácie, správy, novinky z oblasti šoubiznisu; prekladateľské služby; prenájom dekorácií; poskytovanie služieb na oddych a rekreáciu; prenájom audioprístrojov, videoprístrojov, videorekordérov, premietacích, televíznych prijímačov, filmov, kultúrnych a vzdelávacích potrieb a prístrojov; prenájom športového výstroja s výnimkou dopravných prostriedkov; reportérske služby; pomoc pri výbere povolania; organizovanie lotérií a stávkových hier; poradenské a informačné služby v oblasti uvedených služieb v tejto triede; všetky uvedené služby tiež vrátane služieb poskytovaných prostredníctvom internetu, online a interaktívnych počítačových služieb.

42 - Grafické dizajnérstvo, inštalácia počítačových programov, návrh počítačových systémov, počítačové programovanie, prenájom počítačového softvéru, prenájom webových serverov, prevod údajov alebo dokumentov z fyzických médií na elektronické médiá, tvorba softvéru, vytváranie a udržiavanie počítačových stránok (webových) pre zákazníkov.

(540)



18 PLUS

(731) KLIKBOX s.r.o., Staré Grunty 36, 841 04 Bratislava, SK;

(740) Šaray Július, Ing., Bratislava - Záhorská Bystrica, SK;

(210) 1930-2013

(220) 17.10.2013

10(511) 9, 16, 35, 38, 41, 42

(511) 9 - Zvukové, obrazové a zvukovo-obrazové nahrávky na všetkých druhoch nosičov, ako aj v digitálnej (elektronickej) podobe, informácie, dáta, databázy, katalógy, programy v elektronickej podobe; elektronické publikácie s možnosťou kopírovania; prístroje na nahrávanie, prenos a reprodukciu zvuku alebo obrazu.

16 - Noviny, časopisy, periodiká, knihy a iné tlačoviny, výrobky z papiera, kartónu a lepenky, ktoré nie sú zahrnuté v iných triedach; papiernický tovar a písacie potreby, vzdelávacie a učebné potreby okrem prístrojov, divadelné dekorácie, papierové propagačné materiály, letáky, prospekty, pohľadnice, obálky, obaly (papiernický tovar), peračníky, puzdrá na perá, štítky (papierové nálepky), vyučovacie pomôcky vo forme hier, kancelárske potreby s výnimkou nábytku, kalendáre, príručky, plagáty, listový papier, stolové prestieranie z papiera, papierové obrusy, záložky do kníh, vrecká z papiera alebo plastických materiálov, školské potreby s výnimkou prístrojov, papierové podložky na stôl, nálepky na kancelárske použitie alebo pre domácnosť, ročenky, stojany na perá a ceruzky, papierové podložky pod poháre, oznámenia (papiernický tovar), papierové vlnky, papierové zástavy, nože na papier, otvárače na listy, papierové obrúsky, puzdrá na písacie potreby, pútače z papiera alebo lepenky, papierové obrúsky, utierky, etikety s výnimkou textilných, lepiace štítky, darčekové a reklamné predmety z papiera.

35 - Reklamná činnosť; prenájom reklamného času vo všetkých komunikačných médiách, ako aj v počítačovej komunikačnej sieti; prenájom reklamných materiálov; prenájom reklamných plôch; televízna a rozhlasová reklama; rozširovanie reklamných alebo inzertných oznamov a materiálov; organizovanie výstav na komerčné alebo reklamné účely; vydávanie, zverejňovanie a rozširovanie reklamných textov a materiálov; obchodný manažment a poradenstvo; prezentácia výrobkov a služieb v komunikačných médiách; organizovanie reklamných hier na propagáciu predaja; vyhľadávanie sponzorov; poradenské a informačné služby v oblasti uvedených služieb v tejto triede; komerčné informačné kancelárie; produkcia reklamných filmov; služby výberu umelcov, účinkujúcich do zábavných relácií, spevákov, tanečníkov a nových tvárí (modeliek, modelov, hostesiek).

38 - Televízne a rozhlasové vysielanie všetkých druhov programov; komunikačné služby prostredníctvom audiotexu, teletexu, rozhlasu, televízie, počítačovej siete, mobilných telefónov, poskytovanie telekomunikačných služieb; poskytovanie telekomunikačného pripojenia do svetovej počítačovej siete; poskytovanie telekomunikačných kanálov na telenákupy; poskytovanie priestoru na diskusiu na internete; prenos a šírenie správ, informácií, publikácií, audiovizuálnych diel prostredníctvom komunikačných sietí vrátane internetu; tlačové kancelárie; poradenské a informačné služby v oblasti uvedených služieb v tejto triede.

41 - Výroba televíznych a rozhlasových programov; výroba publicistických, spravodajských, zábavných, vzdelávacích, kultúrnych a športových programov; výroba hudobných programov; hudobno-skladateľské služby; organizovanie zábavných, kultúrnych, športových a vzdelávacích podujatí; vzdelávacia činnosť; organizovanie vedomostných, športových, zábavných, hudobných a športových súťaží; zábavné služby; organizovanie zábav, karnevalov, plesov; plánovanie a organizovanie večierkov; moderovanie relácií, programov a podujatí; zábavné parky; služby a zábava poskytované v prázdninových táboroch; služby klubov zdravia; výchovno-zábavné klubové služby; organizovanie a vedenie seminárov, kongresov, školení, konferencií; organizovanie živých seminárov, kongresov, školení, konferencií; organizovanie súťaží krásy; organizovanie živých vystúpení; živé predstavenia; produkcia filmov s výnimkou reklamných; divadelná a hudobná tvorba, služby filmových, divadelných a nahrávacích štúdií; dabingové služby; požičovanie filmov; požičovanie filmových premietacích prístrojov a príslušenstva; divadelné predstavenia; výroba divadelných alebo iných predstavení; služby agentúr sprostredkujúcich divadelných, koncertných a varietných umelcov; rezervácia vstupeniek; výroba a prenájom zvukových a zvukovo-obrazových nahrávok; vydavateľská činnosť s výnimkou vydávania reklamných materiálov; vydávanie kníh, časopisov a iných tlačovín s výnimkou reklamných textov; zverejňovanie a vydávanie textov okrem reklamných; poskytovanie elektronických publikácií online; vydávanie a zverejňovanie elektronických publikácií; elektronická edičná činnosť (DTP služby); organizovanie kultúrnych alebo vzdelávacích výstav; modelingové služby pre umelcov; kempingové služby spojené so športovým programom; telesné cvičenie; zábavné služby nočných klubov; poskytovanie počítačových hier (online); informácie o výchove, vzdelávaní; informácie o možnostiach rozptýlenia; informácie o možnostiach zábavy a rekreácie; informácie, správy, novinky z oblasti šoubiznisu; prekladateľské služby; prenájom dekorácií; poskytovanie služieb na oddych a rekreáciu; prenájom audioprístrojov, videoprístrojov, videorekordérov, premietacích, televíznych prijímačov, filmov, kultúrnych a vzdelávacích potrieb a prístrojov; prenájom športového výstroja s výnimkou dopravných prostriedkov; reportérske služby; pomoc pri výbere povolaní; organizovanie lotérií a stávkových hier; poradenské a informačné služby

v oblasti uvedených služieb v tejto triede; všetky uvedené služby tiež vrátane služieb poskytovaných prostredníctvom internetu, online a interaktívnych počítačových služieb.

42 - Grafické dizajnérstvo, inštalácia počítačových programov, návrh počítačových systémov, počítačové programovanie, prenájom počítačového softvéru, prenájom webových serverov, prevod údajov alebo dokumentov z fyzických médií na elektronické médiá, tvorba softvéru, vytváranie a udržiavanie počítačových stránok (webových) pre zákazníkov.

(540)

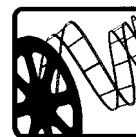

FILMOTÉKA

(731) KLIKBOX s.r.o., Staré Grunty 36, 841 04 Bratislava, SK;

(740) Šaray Július, Ing., Bratislava - Záhorská Bystrica, SK;

(210) 1931-2013

(220) 17.10.2013

10(511) 9, 16, 35, 38, 41, 42

(511) 9 - Zvukové, obrazové a zvukovo-obrazové nahrávky na všetkých druhoch nosičov, ako aj v digitálnej (elektronickej) podobe, informácie, dáta, databázy, katalógy, programy v elektronickej podobe; elektronické publikácie s možnosťou kopírovania; prístroje na nahrávanie, prenos a reprodukciu zvuku alebo obrazu.

16 - Noviny, časopisy, periodiká, knihy a iné tlačoviny, výrobky z papiera, kartónu a lepenky, ktoré nie sú zahrnuté v iných triedach; papiernický tovar a písacie potreby, vzdelávacie a učebné potreby okrem prístrojov, divadelné dekorácie, papierové propagačné materiály, letáky, prospekty, pohľadnice, obálky, obaly (papiernický tovar), peračníky, puzdrá na perá, štítky (papierové nálepky), vyučovacie pomôcky vo forme hier, kancelárske potreby s výnimkou nábytku, kalendáre, príručky, plagáty, listový papier, stolové prestieranie z papiera, papierové obrusy, záložky do kníh, vrecká z papiera alebo plastických materiálov, školské potreby s výnimkou prístrojov, papierové podložky na stôl, nálepky na kancelárske použitie alebo pre domácnosť, ročenky, stojany na perá a ceruzky, papierové podložky pod poháre, oznámenia (papiernický tovar), papierové vlajky, papierové zástavy, nože na papier, otvárače na listy, papierové obrúsky, puzdrá na písacie potreby, pútače z papiera alebo lepenky, papierové obrúsky, utierky, etikety s výnimkou textilných, lepiace štítky, darčekové a reklamné predmety z papiera.

35 - Reklamná činnosť; prenájom reklamného času vo všetkých komunikačných médiách, ako aj v počítačovej komunikačnej sieti; prenájom reklamných materiálov; prenájom reklamných plôch; televízna a rozhlasová reklama; rozširovanie reklamných alebo inzertných oznamov a materiálov; organizovanie výstav na komerčné

alebo reklamné účely; vydávanie, zverejňovanie a rozširovanie reklamných textov a materiálov; obchodný manažment a poradenstvo; prezentácia výrobkov a služieb v komunikačných médiách; organizovanie reklamných hier na propagáciu predaja; vyhľadávanie sponzorov; poradenské a informačné služby v oblasti uvedených služieb v tejto triede; komerčné informačné kancelárie; produkcia reklamných filmov; služby výberu umelcov, účinkujúcich do zábavných relácií, spevákov, tanečníkov a nových tvárí (modeliek, modelov, hostesiek).

38 - Televízne a rozhlasové vysielanie všetkých druhov programov; komunikačné služby prostredníctvom audiotexu, teletexu, rozhlasu, televízie, počítačovej siete, mobilných telefónov, poskytovanie telekomunikačných služieb; poskytovanie telekomunikačného pripojenia do svetovej počítačovej siete; poskytovanie telekomunikačných kanálov na telenákupy; poskytovanie priestoru na diskusiu na internete; prenos a šírenie správ, informácií, publikácií, audiovizuálnych diel prostredníctvom komunikačných sietí vrátane internetu; tlačové kancelárie; poradenské a informačné služby v oblasti uvedených služieb v tejto triede.

41 - Výroba televíznych a rozhlasových programov; výroba publicistických, spravodajských, zábavných, vzdelávacích, kultúrnych a športových programov; výroba hudobných programov; hudobno-skladateľské služby; organizovanie zábavných, kultúrnych, športových a vzdelávacích podujatí; vzdelávacia činnosť; organizovanie vedomostných, športových, zábavných, hudobných a športových súťaží; zábavné služby; organizovanie zábav, karnevalov, plesov; plánovanie a organizovanie večierkov; moderovanie relácií, programov a podujatí; zábavné parky; služby a zábava poskytované v prázdninových táboroch; služby klubov zdravia; výchovno-zábavné klubové služby; organizovanie a vedenie seminárov, kongresov, školení, konferencií; organizovanie živých seminárov, kongresov, školení, konferencií; organizovanie súťaží krásy; organizovanie živých vystúpení; živé predstavenia; produkcia filmov s výnimkou reklamných; divadelná a hudobná tvorba, služby filmových, divadelných a nahrávacích štúdií; dabingové služby; požíčovanie filmov; požíčovanie filmových premietacích prístrojov a príslušenstva; divadelné predstavenia; výroba divadelných alebo iných predstavení; služby agentúr sprostredkujúcich divadelných, koncertných a vartných umelcov; rezervácia vstupeniek; výroba a prenájom zvukových a zvukovo-obrazových nahrávok; vydavateľská činnosť s výnimkou vydávania reklamných materiálov; vydávanie kníh, časopisov a iných tlačovín s výnimkou reklamných textov; zverejňovanie a vydávanie textov okrem reklamných; poskytovanie elektronických publikácií online; vydávanie a zverejňovanie elektronických publikácií; elektronická edičná činnosť (DTP služby); organizovanie kultúrnych alebo vzdelávacích výstav; modelingové služby pre umelcov; kempingové služby spojené so športovým programom; telesné cvičenie; zábavné služby nočných klubov; poskytovanie počítačových hier (online); informácie o výchove, vzdelávaní; in-

formácie o možnostiach rozptýlenia; informácie o možnostiach zábavy a rekreácie; informácie, správy, novinky z oblasti šoubiznisu; prekladateľské služby; prenájom dekorácii; poskytovanie služieb na oddych a rekreáciu; prenájom audio-prístrojov, videoprístrojov, videorekordérov, premietacích, televíznych prijímačov, filmov, kultúrnych a vzdelávacích potrieb a prístrojov; prenájom športového výstroja s výnimkou dopravných prostriedkov; reportážne služby; pomoc pri výbere povolania; organizovanie lotérií a stávkových hier; poradenské a informačné služby v oblasti uvedených služieb v tejto triede; všetky uvedené služby tiež vrátane služieb poskytovaných prostredníctvom internetu, online a interaktívnych počítačových služieb.

42 - Grafické dizajnérstvo, inštalácia počítačových programov, návrh počítačových systémov, počítačové programovanie, prenájom počítačového softvéru, prenájom webových serverov, prevod údajov alebo dokumentov z fyzických médií na elektronické médiá, tvorba softvéru, vytváranie a udržiavanie počítačových stránok (webových) pre zákazníkov.

(540)

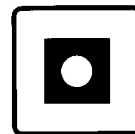

TV REC

(731) KLIKBOX s.r.o., Staré Grunty 36, 841 04 Bratislava, SK;

(740) Šáray Július, Ing., Bratislava - Záhorská Bystrica, SK;

(210) 1932-2013

(220) 17.10.2013

10 (511) 9, 16, 35, 38, 41, 42

(511) 9 - Zvukové, obrazové a zvukovo-obrazové nahrávky na všetkých druhoch nosičov, ako aj v digitálnej (elektronickej) podobe, informácie, dáta, databázy, katalógy, programy v elektronickej podobe; elektronické publikácie s možnosťou kopírovania; prístroje na nahrávanie, prenos a reprodukciu zvuku alebo obrazu.

16 - Noviny, časopisy, periodiká, knihy a iné tlačoviny, výrobky z papiera, kartónu a lepenky, ktoré nie sú zahrnuté v iných triedach; papiernický tovar a písacie potreby, vzdelávacie a učebné potreby okrem prístrojov, divadelné dekorácie, papierové propagačné materiály, letáky, prospekty, pohľadnice, obálky, obaly (papiernický tovar), peračníky, puzdrá na perá, štítky (papierové nálepky), vyučovacie pomôcky vo forme hier, kancelárske potreby s výnimkou nábytku, kalendáre, príručky, plagáty, listový papier, stolové prestieranie z papiera, papierové obrusy, záložky do kníh, vrecká z papiera alebo plastických materiálov, školské potreby s výnimkou prístrojov, papierové podložky na stôl, nálepky na kancelárske použitie alebo pre domácnosť, ročenky, stojany na perá a ceruzky, papierové podložky pod poháre, oznámenia (papiernický tovar), papierové vľajky, papierové zástavy, nože na papier, otvárače na listy, papierové obrús-

ky, puzdrá na písacie potreby, pútače z papiera alebo lepenky, papierové obrúsky, utierky, etikety s výnimkou textilných, lepiace štítky, darčekové a reklamné predmety z papiera.

35 - Reklamná činnosť; prenájom reklamného času vo všetkých komunikačných médiách, ako aj v počítačovej komunikačnej sieti; prenájom reklamných materiálov; prenájom reklamných plôch; televízna a rozhlasová reklama; rozširovanie reklamných alebo inzertných oznamov a materiálov; organizovanie výstav na komerčné alebo reklamné účely; vydávanie, zverejňovanie a rozširovanie reklamných textov a materiálov; obchodný manažment a poradenstvo; prezentácia výrobkov a služieb v komunikačných médiách; organizovanie reklamných hier na propagáciu predaja; vyhľadávanie sponzorov; poradenské a informačné služby v oblasti uvedených služieb v tejto triede; komerčné informačné kancelárie; produkcia reklamných filmov; služby výberu umelcov, účinkujúcich do zábavných relácií, spevákov, tanečníkov a nových tvárí (modeliek, modelov, hosťesiek).

38 - Televízne a rozhlasové vysielanie všetkých druhov programov; komunikačné služby prostredníctvom audiotextu, teletextu, rozhlasu, televízie, počítačovej siete, mobilných telefónov, poskytovanie telekomunikačných služieb; poskytovanie telekomunikačného pripojenia do svetovej počítačovej siete; poskytovanie telekomunikačných kanálov na telenákupe; poskytovanie priestoru na diskusiu na internete; prenos a šírenie správ, informácií, publikácií, audiovizuálnych diel prostredníctvom komunikačných sietí vrátane internetu; tlačové kancelárie; poradenské a informačné služby v oblasti uvedených služieb v tejto triede.

41 - Výroba televíznych a rozhlasových programov; výroba publicistických, spravodajských, zábavných, vzdelávacích, kultúrnych a športových programov; výroba hudobných programov; hudobno-skladateľské služby; organizovanie zábavných, kultúrnych, športových a vzdelávacích podujatí; vzdelávacia činnosť; organizovanie vedomostných, športových, zábavných, hudobných a športových súťaží; zábavné služby; organizovanie zábav, karnevalov, plesov; plánovanie a organizovanie večierkov; moderovanie relácií, programov a podujatí; zábavné parky; služby a zábava poskytované v prázdninových táboroch; služby klubov zdravia; výchovno-zábavné klubové služby; organizovanie a vedenie seminárov, kongresov, školení, konferencií; organizovanie živých seminárov, kongresov, školení, konferencií; organizovanie súťaží krásy; organizovanie živých vystúpení; živé predstavenia; produkcia filmov s výnimkou reklamných; divadelná a hudobná tvorba, služby filmových, divadelných a nahrávacích štúdií; dabingové služby; požíčovanie filmov; požíčovanie filmových premietacích prístrojov a príslušenstva; divadelné predstavenia; výroba divadelných alebo iných predstavení; služby agentúr sprostredkujúcich divadelných, koncertných a varietných umelcov; rezervácia vstupeniek; výroba a prenájom zvukových a zvukovo-obrazových nahrávok; vydateľská činnosť s výnimkou vydávania reklamných materiálov; vydávanie kníh, časopisov a iných

tlačovín s výnimkou reklamných textov; zverejňovanie a vydávanie textov okrem reklamných; poskytovanie elektronických publikácií online; vydávanie a zverejňovanie elektronických publikácií; elektronická edičná činnosť (DTP služby); organizovanie kultúrnych alebo vzdelávacích výstav; modelingové služby pre umelcov; kempingové služby spojené so športovým programom; telesné cvičenie; zábavné služby nočných klubov; poskytovanie počítačových hier (online); informácie o výchove, vzdelávaní; informácie o možnostiach rozptýlenia; informácie o možnostiach zábavy a rekreácie; informácie, správy, novinky z oblasti šoubiznisu; prekladateľské služby; prenájom dekorácií; poskytovanie služieb na oddych a rekreáciu; prenájom audio-prístrojov, videopristrojov, videorekordérov, premietacích, televíznych prijímačov, filmov, kultúrnych a vzdelávacích potrieb a prístrojov; prenájom športového výstroja s výnimkou dopravných prostriedkov; reportérske služby; pomoc pri výbere povolania; organizovanie lotérií a stávkových hier; poradenské a informačné služby v oblasti uvedených služieb v tejto triede; všetky uvedené služby tiež vrátane služieb poskytovaných prostredníctvom internetu, online a interaktívnych počítačových služieb.

42 - Grafické dizajnérstvo, inštalácia počítačových programov, návrh počítačových systémov, počítačové programovanie, prenájom počítačového softvéru, prenájom webových serverov, prevod údajov alebo dokumentov z fyzických médií na elektronické médiá, tvorba softvéru, vytváranie a udržiavanie počítačových stránok (webových) pre zákazníkov.

(540)



**PLATBA KARTOU  
NA JEDEN KLIK**

(731) KLIKBOX s.r.o., Staré Grunty 36, 841 04 Bratislava, SK;

(740) Šáray Július, Ing., Bratislava - Záhorská Bystrica, SK;

(210) 1933-2013

(220) 17.10.2013

10 (511) 9, 16, 35, 38, 41, 42

(511) 9 - Zvukové, obrazové a zvukovo-obrazové nahrávky na všetkých druhoch nosičov, ako aj v digitálnej (elektronickej) podobe, informácie, dáta, databázy, katalógy, programy v elektronickej podobe; elektronické publikácie s možnosťou kopírovania; prístroje na nahrávanie, prenos a reprodukciu zvuku alebo obrazu.

16 - Noviny, časopisy, periodiká, knihy a iné tlačoviny, výrobky z papiera, kartónu a lepenky, ktoré nie sú zahrnuté v iných triedach; papiernický tovar a písacie potreby, vzdelávacie a učebné potreby okrem prístrojov, divadelné dekorácie, papierové propagačné materiály, letáky, prospekty, pohľadnice, obálky, obaly (papiernický tovar), peračníky, puzdrá na perá, štítky (papie-

rové nálepky), vyučovacie pomôcky vo forme hier, kancelárske potreby s výnimkou nábytku, kalendáre, príručky, plagáty, listový papier, stolové prestieranie z papiera, papierové obrusy, záložky do kníh, vrecká z papiera alebo plastických materiálov, školské potreby s výnimkou prístrojov, papierové podložky na stôl, nálepky na kancelárske použitie alebo pre domácnosť, ročenky, stojany na perá a ceruzky, papierové podložky pod poháre, oznámenia (papiernický tovar), papierové vlajky, papierové zástavy, nože na papier, otvárače na listy, papierové obrúsky, puzdrá na písacie potreby, pútače z papiera alebo lepenky, papierové obrúsky, utierky, etikety s výnimkou textilných, lepiace štítky, darčekové a reklamné predmety z papiera.

35 - Reklamná činnosť; prenájom reklamného času vo všetkých komunikačných médiách, ako aj v počítačovej komunikačnej sieti; prenájom reklamných materiálov; prenájom reklamných plôch; televízna a rozhlasová reklama; rozširovanie reklamných alebo inzertných oznamov a materiálov; organizovanie výstav na komerčné alebo reklamné účely; vydávanie, zverejňovanie a rozširovanie reklamných textov a materiálov; obchodný manažment a poradenstvo; prezentácia výrobkov a služieb v komunikačných médiách; organizovanie reklamných hier na propagáciu predaja; vyhľadávanie sponzorov; poradenské a informačné služby v oblasti uvedených služieb v tejto triede; komerčné informačné kancelárie; produkcia reklamných filmov; služby výberu umelcov, účinkujúcich do zábavných relácií, spevákov, tanečníkov a nových tvárí (modeliek, modelov, hostesiek).

38 - Televízne a rozhlasové vysielanie všetkých druhov programov; komunikačné služby prostredníctvom audiotexu, teletexu, rozhlasu, televízie, počítačovej siete, mobilných telefónov, poskytovanie telekomunikačných služieb; poskytovanie telekomunikačného pripojenia do svetovej počítačovej siete; poskytovanie telekomunikačných kanálov na telenákupy; poskytovanie priestoru na diskusiu na internete; prenos a šírenie správ, informácií, publikácií, audiovizuálnych diel prostredníctvom komunikačných sietí vrátane internetu; tlačové kancelárie; poradenské a informačné služby v oblasti uvedených služieb v tejto triede.

41 - Výroba televíznych a rozhlasových programov; výroba publicistických, spravodajských, zábavných, vzdelávacích, kultúrnych a športových programov; výroba hudobných programov; hudobno-skladateľské služby; organizovanie zábavných, kultúrnych, športových a vzdelávacích podujatí; vzdelávacia činnosť; organizovanie vedomostných, športových, zábavných, hudobných a športových súťaží; zábavné služby; organizovanie zábav, karnevalov, plesov; plánovanie a organizovanie večierkov; moderovanie relácií, programov a podujatí; zábavné parky; služby a zábava poskytované v prázdninových táboroch; služby klubov zdravia; výchovno-zábavné klubové služby; organizovanie a vedenie seminárov, kongresov, školení, konferencií; organizovanie živých seminárov, kongresov, školení, konferencií; organizovanie súťaží krásy; organizo-

vania živých vystúpení; živé predstavenia; produkcia filmov s výnimkou reklamných; divadelná a hudobná tvorba, služby filmových, divadelných a nahrávacích štúdií; dabingové služby; požičiavanie filmov; požičiavanie filmových premietacích prístrojov a príslušenstva; divadelné predstavenia; výroba divadelných alebo iných predstavení; služby agentúr sprostredkujúcich divadelných, koncertných a varietných umelcov; rezervácia vstupeniek; výroba a prenájom zvukových a zvukovo-obrazových nahrávok; vydavateľská činnosť s výnimkou vydávania reklamných materiálov; vydávanie kníh, časopisov a iných tlačovín s výnimkou reklamných textov; zverejňovanie a vydávanie textov okrem reklamných; poskytovanie elektronických publikácií online; vydávanie a zverejňovanie elektronických publikácií; elektronická edičná činnosť (DTP služby); organizovanie kultúrnych alebo vzdelávacích výstav; modelingové služby pre umelcov; kempingové služby spojené so športovým programom; telesné cvičenie; zábavné služby nočných klubov; poskytovanie počítačových hier (online); informácie o výchove, vzdelávaní; informácie o možnostiach rozptýlenia; informácie o možnostiach zábavy a rekreácie; informácie, správy, novinky z oblasti šoubiznisu; prekladateľské služby; prenájom dekorácii; poskytovanie služieb na oddych a rekreáciu; prenájom audio-prístrojov, videoprístrojov, videorekordérov, premietačiek, televíznych prijímačov, filmov, kultúrnych a vzdelávacích potrieb a prístrojov; prenájom športového výstroja s výnimkou dopravných prostriedkov; reportérske služby; pomoc pri výbere povolania; organizovanie lotérií a stávkových hier; poradenské a informačné služby v oblasti uvedených služieb v tejto triede; všetky uvedené služby tiež vrátane poskytovania prostredníctvom internetu, online a interaktívnych počítačových služieb.

42 - Grafické dizajnérstvo, inštalácia počítačových programov, návrh počítačových systémov, počítačové programovanie, prenájom počítačového softvéru, prenájom webových serverov, prevod údajov alebo dokumentov z fyzických médií na elektronické médiá, tvorba softvéru, vytváranie a udržiavanie počítačových stránok (webových) pre zákazníkov.

(540)



PRÉMIUM

(731) KLIKBOX s.r.o., Staré Grunty 36, 841 04 Bratislava, SK;

(740) Šáray Július, Ing., Bratislava - Záhorská Bystrica, SK;



**(210) 1934-2013**

(220) 17.10.2013

**10(511) 9, 16, 35, 38, 41, 42**

(511) 9 - Zvukové, obrazové a zvukovo-obrazové nahrávky na všetkých druhoch nosičov, ako aj v digitálnej (elektronickej) podobe, informácie, dáta, databázy, katalógy, programy v elektronickej podobe; elektronické publikácie s možnosťou kopírovania; prístroje na nahrávanie, prenos a reprodukciu zvuku alebo obrazu.

16 - Noviny, časopisy, periodiká, knihy a iné tlačoviny, výrobky z papiera, kartónu a lepenky, ktoré nie sú zahrnuté v iných triedach; papierový tovar a písacie potreby, vzdelávacie a učebné potreby okrem prístrojov, divadelné dekorácie, papierové propagačné materiály, letáky, prospekty, pohľadnice, obálky, obaly (papierový tovar), peračníky, puzdrá na perá, štítky (papierové nálepky), vyučovacie pomôcky vo forme hier, kancelárske potreby s výnimkou nábytku, kalendáre, príručky, plagáty, listový papier, stolové prestieranie z papiera, papierové obrusy, záložky do kníh, vrecká z papiera alebo plastických materiálov, školské potreby s výnimkou prístrojov, papierové podložky na stôl, nálepky na kancelárske použitie alebo pre domácnosť, ročenky, stojany na perá a ceruzky, papierové podložky pod poháre, oznámenia (papierový tovar), papierové vlajky, papierové zástavy, nože na papier, otvárače na listy, papierové obrúsky, puzdrá na písacie potreby, pútače z papiera alebo lepenky, papierové obrúsky, utierky, etikety s výnimkou textilných, lepiace štítky, darčekové a reklamné predmety z papiera.

35 - Reklamná činnosť; prenájom reklamného času vo všetkých komunikačných médiách, ako aj v počítačovej komunikačnej sieti; prenájom reklamných materiálov; prenájom reklamných plôch; televízna a rozhlasová reklama; rozširovanie reklamných alebo inzertných oznamov a materiálov; organizovanie výstav na komerčné alebo reklamné účely; vydávanie, zverejňovanie a rozširovanie reklamných textov a materiálov; obchodný manažment a poradenstvo; prezentácia výrobkov a služieb v komunikačných médiách; organizovanie reklamných hier na propagáciu predaja; vyhľadávanie sponzorov; poradenské a informačné služby v oblasti uvedených služieb v tejto triede; komerčné informačné kancelárie; produkcia reklamných filmov; služby výberu umelcov, účinkujúcich do zábavných relácií, spevákov, tanečníkov a nových tvárí (modeliek, modelov, hostesiek).

38 - Televízne a rozhlasové vysielanie všetkých druhov programov; komunikačné služby prostredníctvom audiotexu, teletexu, rozhlasu, televízie, počítačovej siete, mobilných telefónov, poskytovanie telekomunikačných služieb; poskytovanie telekomunikačného pripojenia do svetovej počítačovej siete; poskytovanie telekomunikačných kanálov na telenákupy; poskytovanie priestoru na diskusiu na internete; prenos a šírenie správ, informácií, publikácií, audiovizuálnych diel prostredníctvom komunikačných sietí vrátane internetu; tlačové kancelárie; poradenské a informačné služby v oblasti uvedených služieb v tejto triede.

41 - Výroba televíznych a rozhlasových programov; výroba publicistických, spravodajských, zábavných, vzdelávacích, kultúrnych a športových programov; výroba hudobných programov; hudobno-skladateľské služby; organizovanie zábavných, kultúrnych, športových a vzdelávacích podujatí; vzdelávacia činnosť; organizovanie vedomostných, športových, zábavných, hudobných a športových súťaží; zábavné služby; organizovanie zábav, karnevalov, plesov; plánovanie a organizovanie večierkov; moderovanie relácií, programov a podujatí; zábavné parky; služby a zábava poskytované v prázdninových táboroch; služby klubov zdravia; výchovno-zábavné klubové služby; organizovanie a vedenie seminárov, kongresov, školení, konferencií; organizovanie živých seminárov, kongresov, školení, konferencií; organizovanie súťaží krásy; organizovanie živých vystúpení; živé predstavenia; produkcia filmov s výnimkou reklamných; divadelná a hudobná tvorba, služby filmových, divadelných a nahrávacích štúdií; dabingové služby; požičiavanie filmov; požičiavanie filmových premietacích prístrojov a príslušenstva; divadelné predstavenia; výroba divadelných alebo iných predstavení; služby agentúr sprostredkujúcich divadelných, koncertných a varietných umelcov; rezervácia vstupeniek; výroba a prenájom zvukových a zvukovo-obrazových nahrávok; vydavateľská činnosť s výnimkou vydávania reklamných materiálov; vydávanie kníh, časopisov a iných tlačovín s výnimkou reklamných textov; zverejňovanie a vydávanie textov okrem reklamných; poskytovanie elektronických publikácií online; vydávanie a zverejňovanie elektronických publikácií; elektronická edičná činnosť (DTP služby); organizovanie kultúrnych alebo vzdelávacích výstav; modelingové služby pre umelcov; kempingové služby spojené so športovým programom; telesné cvičenie; zábavné služby nočných klubov; poskytovanie počítačových hier (online); informácie o výchove, vzdelávaní; informácie o možnostiach rozptylenia; informácie o možnostiach zábavy a rekreácie; informácie, správy, novinky z oblasti šoubiznisu; prekladateľské služby; prenájom dekorácií; poskytovanie služieb na oddych a rekreáciu; prenájom audioprístrojov, videoprístrojov, videorekordérov, premietačiek, televíznych prijímačov, filmov, kultúrnych a vzdelávacích potrieb a prístrojov; prenájom športového výstroja s výnimkou dopravných prostriedkov; reportérske služby; pomoc pri výbere povolania; organizovanie lotérií a stávkových hier; poradenské a informačné služby v oblasti uvedených služieb v tejto triede; všetky uvedené služby tiež vrátane služieb poskytovaných prostredníctvom internetu, online a interaktívnych počítačových služieb.

42 - Grafické dizajnérstvo, inštalácia počítačových programov, návrh počítačových systémov, počítačové programovanie, prenájom počítačového softvéru, prenájom webových serverov, prevod údajov alebo dokumentov z fyzických médií na elektronické médiá, tvorba softvéru, vytváranie a udržiavanie počítačových stránok (webových) pre zákazníkov.

(540)



MOJE TV

(731) KLIKBOX s.r.o., Staré Grunty 36, 841 04 Bratislava, SK;

(740) Šaray Július, Ing., Bratislava - Záhorská Bystrica, SK;

**(210) 1935-2013**

(220) 17.10.2013

**10(511) 9, 16, 35, 38, 41, 42**

(511) 9 - Zvukové, obrazové a zvukovo-obrazové nahrávky na všetkých druhoch nosičov, ako aj v digitálnej (elektronickej) podobe, informácie, dáta, databázy, katalógy, programy v elektronickej podobe; elektronické publikácie s možnosťou kopírovania; prístroje na nahrávanie, prenos a reprodukciu zvuku alebo obrazu.

16 - Noviny, časopisy, periodiká, knihy a iné tlačoviny, výrobky z papiera, kartónu a lepenky, ktoré nie sú zahrnuté v iných triedach; papiernický tovar a písacie potreby, vzdelávacie a učebné potreby okrem prístrojov, divadelné dekorácie, papierové propagačné materiály, letáky, prospekty, pohľadnice, obálky, obaly (papiernický tovar), peračníky, puzdrá na perá, štítky (papierové nálepky), vyučovacie pomôcky vo forme hier, kancelárske potreby s výnimkou nábytku, kalendáre, príručky, plagáty, listový papier, stolové prestieranie z papiera, papierové obrusy, záložky do kníh, vrečky z papiera alebo plastických materiálov, školské potreby s výnimkou prístrojov, papierové podložky na stôl, nálepky na kancelárske použitie alebo pre domácnosť, ročenky, stojany na perá a ceruzky, papierové podložky pod poháre, oznámenia (papiernický tovar), papierové vľajky, papierové zástavy, nože na papier, otvárače na listy, papierové obrúsky, puzdrá na písacie potreby, pútače z papiera alebo lepenky, papierové obrúsky, utierky, etikety s výnimkou textilných, lepiace štítky, darčekové a reklamné predmety z papiera.

35 - Reklamná činnosť; prenájom reklamného času vo všetkých komunikačných médiách, ako aj v počítačovej komunikačnej sieti; prenájom reklamných materiálov; prenájom reklamných plôch; televízna a rozhlasová reklama; rozširovanie reklamných alebo inzertných oznamov a materiálov; organizovanie výstav na komerčné alebo reklamné účely; vydávanie, zverejňovanie a rozširovanie reklamných textov a materiálov; obchodný manažment a poradenstvo; prezentácia výrobkov a služieb v komunikačných médiách; organizovanie reklamných hier na propagáciu predaja; vyhľadávanie sponzorov; poradenské a informačné služby v oblasti uvedených služieb v tejto triede; komerčné informačné kancelárie; produkcia reklamných filmov; služby výberu umelcov, účinkujúcich do zábavných relácií, spevákov, tanečníkov a nových tvárí (modeliek, modelov, hostesiek).

38 - Televízne a rozhlasové vysielanie všetkých druhov programov; komunikačné služby prostredníctvom audiotexu, teletexu, rozhlasu, televízie, počítačovej siete, mobilných telefónov, poskytovanie telekomunikačných služieb; poskytovanie telekomunikačného pripojenia do svetovej počítačovej siete; poskytovanie telekomunikačných kanálov na telenákupy; poskytovanie priestoru na diskusiu na internete; prenos a šírenie správ, informácií, publikácií, audiovizuálnych diel prostredníctvom komunikačných sietí vrátane internetu; tlačové kancelárie; poradenské a informačné služby v oblasti uvedených služieb v tejto triede.

41 - Výroba televíznych a rozhlasových programov; výroba publicistických, spravodajských, zábavných, vzdelávacích, kultúrnych a športových programov; výroba hudobných programov; hudobno-skladateľské služby; organizovanie zábavných, kultúrnych, športových a vzdelávacích podujatí; vzdelávacia činnosť; organizovanie vedeckých, športových, zábavných, hudobných a športových súťaží; zábavné služby; organizovanie zábav, karnevalov, plesov; plánovanie a organizovanie večierkov; moderovanie relácií, programov a podujatí; zábavné parky; služby a zábava poskytované v prázdninových táboroch; služby klubov zdravia; výchovno-zábavné klubové služby; organizovanie a vedenie seminárov, kongresov, školení, konferencií; organizovanie živých seminárov, kongresov, školení, konferencií; organizovanie súťaží krásy; organizovanie živých vystúpení; živé predstavenia; produkcia filmov s výnimkou reklamných; divadelná a hudobná tvorba, služby filmových, divadelných a nahrávacích štúdií; dabingové služby; požičiavanie filmov; požičiavanie filmových premietacích prístrojov a príslušenstva; divadelné predstavenia; výroba divadelných alebo iných predstavení; služby agentúr sprostredkujúcich divadelných, koncertných a varietných umelcov; rezervácia vstupeniek; výroba a prenájom zvukových a zvukovo-obrazových nahrávok; vydateľská činnosť s výnimkou vydávania reklamných materiálov; vydávanie kníh, časopisov a iných tlačovín s výnimkou reklamných textov; zverejňovanie a vydávanie textov okrem reklamných; poskytovanie elektronických publikácií online; vydávanie a zverejňovanie elektronických publikácií; elektronická edičná činnosť (DTP služby); organizovanie kultúrnych alebo vzdelávacích výstav; modelingové služby pre umelcov; kempingové služby spojené so športovým programom; telesné cvičenie; zábavné služby nočných klubov; poskytovanie počítačových hier (online); informácie o výchove, vzdelávaní; informácie o možnostiach rozptýlenia; informácie o možnostiach zábavy a rekreácie; informácie, správy, novinky z oblasti šoubiznisu; prekladateľské služby; prenájom dekorácií; poskytovanie služieb na oddych a rekreáciu; prenájom audio-prístrojov, videoprístrojov, videorekordérov, premietačiek, televíznych prijímačov, filmov, kultúrnych a vzdelávacích potrieb a prístrojov; prenájom športového výstroja s výnimkou dopravných prostriedkov; reportárske služby; pomoc pri výbere povolania; organizovanie lotérií a stávkových hier; poradenské a informačné služby

v oblasti uvedených služieb v tejto triede; všetky uvedené služby tiež vrátane služieb poskytovaných prostredníctvom internetu, online a interaktívnych počítačových služieb.

42 - Grafické dizajnérstvo, inštalácia počítačových programov, návrh počítačových systémov, počítačové programovanie, prenájom počítačového softvéru, prenájom webových serverov, prevod údajov alebo dokumentov z fyzických médií na elektronické médiá, tvorba softvéru, vytváranie a udržiavanie počítačových stránok (webových) pre zákazníkov.

(540)



KINO HIT

(731) KLIKBOX s.r.o., Staré Grunty 36, 841 04 Bratislava, SK;

(740) Šaray Július, Ing., Bratislava - Záhorská Bystrica, SK;

(210) 1936-2013

(220) 17.10.2013

10(511) 9, 16, 35, 38, 41, 42

(511) 9 - Zvukové, obrazové a zvukovo-obrazové nahrávky na všetkých druhoch nosičov, ako aj v digitálnej (elektronickej) podobe, informácie, dáta, databázy, katalógy, programy v elektronickej podobe; elektronické publikácie s možnosťou kopírovania; prístroje na nahrávanie, prenos a reprodukciu zvuku alebo obrazu.

16 - Noviny, časopisy, periodiká, knihy a iné tlačoviny, výrobky z papiera, kartónu a lepenky, ktoré nie sú zahrnuté v iných triedach; papiernický tovar a písacie potreby, vzdelávacie a učebné potreby okrem prístrojov, divadelné dekorácie, papierové propagačné materiály, letáky, prospekty, pohľadnice, obálky, obaly (papiernický tovar), peračníky, puzdrá na perá, štítky (papierové nálepky), vyučovacie pomôcky vo forme hier, kancelárske potreby s výnimkou nábytku, kalendáre, príručky, plagáty, listový papier, stolové prestieranie z papiera, papierové obrusy, záložky do kníh, vrecká z papiera alebo plastických materiálov, školské potreby s výnimkou prístrojov, papierové podložky na stôl, nálepky na kancelárske použitie alebo pre domácnosť, ročenky, stojany na perá a ceruzky, papierové podložky pod poháre, oznámenia (papiernický tovar), papierové vlajky, papierové zástavy, nože na papier, otváratele na listy, papierové obrúsky, puzdrá na písacie potreby, pútače z papiera alebo lepenky, papierové obrúsky, utierky, etikety s výnimkou textilných, lepiace štítky, darčekové a reklamné predmety z papiera.

35 - Reklamná činnosť; prenájom reklamného času vo všetkých komunikačných médiách, ako aj v počítačovej komunikačnej sieti; prenájom reklamných materiálov; prenájom reklamných plôch; televízna a rozhlasová reklama; rozširovanie reklamných alebo inzertných oznamov a materiálov; organizovanie výstav na komerčné alebo reklamné účely; vydávanie, zverejňovanie

a rozširovanie reklamných textov a materiálov; obchodný manažment a poradenstvo; prezentácia výrobkov a služieb v komunikačných médiách; organizovanie reklamných hier na propagáciu predaja; vyhľadávanie sponzorov; poradenské a informačné služby v oblasti uvedených služieb v tejto triede; komerčné informačné kancelárie; produkcia reklamných filmov; služby výberu umelcov, účinkujúcich do zábavných relácií, spevákov, tanečníkov a nových tvárí (modeliek, modelov, hostesiek).

38 - Televízne a rozhlasové vysielanie všetkých druhov programov; komunikačné služby prostredníctvom audiotexu, teletexu, rozhlasu, televízie, počítačovej siete, mobilných telefónov, poskytovanie telekomunikačných služieb; poskytovanie telekomunikačného pripojenia do svetovej počítačovej siete; poskytovanie telekomunikačných kanálov na telenákupy; poskytovanie priestoru na diskusiu na internete; prenos a šírenie správ, informácií, publikácií, audiovizuálnych diel prostredníctvom komunikačných sietí vrátane internetu; tlačové kancelárie; poradenské a informačné služby v oblasti uvedených služieb v tejto triede.

41 - Výroba televíznych a rozhlasových programov; výroba publicistických, spravodajských, zábavných, vzdelávacích, kultúrnych a športových programov; výroba hudobných programov; hudobno-skladateľské služby; organizovanie zábavných, kultúrnych, športových a vzdelávacích podujatí; vzdelávacia činnosť; organizovanie vedomostných, športových, zábavných, hudobných a športových súťaží; zábavné služby; organizovanie zábav, karnevalov, plesov; plánovanie a organizovanie večierkov; moderovanie relácií, programov a podujatí; zábavné parky; služby a zábava poskytované v prázdninových táboroch; služby klubov zdravia; výchovno-zábavné klubové služby; organizovanie a vedenie seminárov, kongresov, školení, konferencií; organizovanie živých seminárov, kongresov, školení, konferencií; organizovanie súťaží krásy; organizovanie živých vystúpení; živé predstavenia; produkcia filmov s výnimkou reklamných; divadelná a hudobná tvorba, služby filmových, divadelných a nahrávacích štúdií; dabingové služby; požičiavanie filmov; požičiavanie filmových premietacích prístrojov a príslušenstva; divadelné predstavenia; výroba divadelných alebo iných predstavení; služby agentúr sprostredkujúcich divadelných, koncertných a varietných umelcov; rezervácia vstupeniek; výroba a prenájom zvukových a zvukovo-obrazových nahrávok; vydavateľská činnosť s výnimkou vydávania reklamných materiálov; vydávanie kníh, časopisov a iných tlačovín s výnimkou reklamných textov; zverejňovanie a vydávanie textov okrem reklamných; poskytovanie elektronických publikácií online; vydávanie a zverejňovanie elektronických publikácií; elektronická edičná činnosť (DTP služby); organizovanie kultúrnych alebo vzdelávacích výstav; modelingové služby pre umelcov; kempingové služby spojené so športovým programom; telesné cvičenie; zábavné služby nočných klubov; poskytovanie počítačových hier (online); informácie o výchove, vzdelávaní; informácie o možnostiach rozptylenia; informácie

o možnostiach zábavy a rekreácie; informácie, správy, novinky z oblasti šoubiznisu; prekladateľské služby; prenájom dekorácií; poskytovanie služieb na oddych a rekreáciu; prenájom audio-prístrojov, videoprístrojov, videorekordérov, premietaciek, televíznych prijímačov, filmov, kultúrnych a vzdelávacích potrieb a prístrojov; prenájom športového výstroja s výnimkou dopravných prostriedkov; reportérske služby; pomoc pri výbere povolania; organizovanie lotérií a stávkových hier; poradenské a informačné služby v oblasti uvedených služieb v tejto triede; všetky uvedené služby tiež vrátane služieb poskytovaných prostredníctvom internetu, online a interaktívnych počítačových služieb.

42 - Grafické dizajnérstvo, inštalácia počítačových programov, návrh počítačových systémov, počítačové programovanie, prenájom počítačového softvéru, prenájom webových serverov, prevod údajov alebo dokumentov z fyzických médií na elektronické médiá, tvorba softvéru, vytváranie a udržiavanie počítačových stránok (webových) pre zákazníkov.

(540)



ROZPRÁVKY

(731) KLIKBOX s.r.o., Staré Grunty 36, 841 04 Bratislava, SK;

(740) Šáray Július, Ing., Bratislava - Záhorská Bystrica, SK;

(210) 5038-2013

(220) 18.1.2013

10(511) 9, 38, 42

(511) 9 - Počítačový softvér.

38 - Telekomunikačné služby; komunikácia prostredníctvom mobilných telefónov; počítačová komunikácia; prenos textových a obrazových informácií prostredníctvom počítača.

42 - Počítačové programovanie; návrh a vývoj počítačového hardvéru a softvéru; aktualizácia počítačových programov (podľa požiadaviek používateľov).

(540) **Waymi**

(731) Waymi, spol. s r.o., Slávičie údolie 20, 811 02 Bratislava, SK;

(210) 5111-2013

(220) 12.2.2013

10(511) 9, 16, 35, 38, 39, 40, 41, 42, 45

(511) 9 - Nahrané nosiče informácií, dát, zvuku a obrazu; elektronické publikácie, najmä s obsahom reportáží, správ, informácií; elektronické zoznamy a adresáre; elektronicky šírené informačné materiály, noviny, časopisy, knihy, obchodné a odborné publikácie.

16 - Tlačoviny a polygrafické výrobky; periodická a neperiodická tlač, najmä časopisy, noviny, prílohy novín, knihy, prospekty, letáky, brožúry, katalógy, zoznamy, adresáre, programy, plagáty, fotografie, pohľadnice, kalendáre, zálož-

ky; knihárske výrobky; propagačné materiály a predmety z papiera a plastických hmôt patriace do triedy 16, najmä brožúry, letáky, oblačky; obalový materiál z papiera a plastických hmôt patriaci do tejto triedy; štočky; kancelárske potreby s výnimkou nábytku; písacie potreby.

35 - Reklamná, inzertná a propagačná činnosť; reklamná, inzertná a propagačná činnosť prostredníctvom počítačovej komunikačnej siete, najmä internetu; komerčné informačné služby; komerčné informačné kancelárie; prenájom reklamného času vo všetkých komunikačných prostriedkoch; prenájom reklamných plôch; usporadúvanie predvážacích akcií tovarov a služieb; usporadúvanie reklamných a obchodných výstav; zasielanie tovarov (na reklamné účely); vydávanie reklamných tlačovín; podnikateľské poradenstvo; prieskum trhu; spracovanie textov; zhromažďovanie údajov do počítačových databáz; sekretárske služby; pomoc pri riadení obchodu; konzultačná a poradenská činnosť v oblasti obchodu, prieskumu trhu, propagácie, reklamy a podnikania; sprostredkovanie obchodu s tovarmi; obchodné sprostredkovanie služieb uvedených v triedach 35, 38, 39, 40, 41, 42 a 45 tohto zoznamu.

38 - Šírenie správ, informácií, elektronických časopisov a novín, elektronických periodík, kníh v elektronickej podobe prostredníctvom elektronickej, telekomunikačnej alebo počítačovej siete, najmä internetu; tlačové agentúry; poskytovanie interaktívneho, elektronického zvukového a obrazového spojenia; poskytovanie priestoru na diskusiu na internete; poradenstvo v oblasti uvedených služieb.

39 - Distribučná činnosť v odbore zábavných, odborných a vzdelávacích tlačovín, publikácií, správ a informácií vrátane ich expedície.

40 - Polygrafické služby všetkých druhov, najmä tlačiarske.

41 - Vydavateľská a nakladateľská činnosť s výnimkou vydávania reklamných alebo náborových textov; redakčná činnosť, najmä vydávanie časopisov a iných periodických publikácií; vydavateľská a nakladateľská činnosť v odbore zábavných, odborných, spravodajských a vzdelávacích tlačovín, publikácií, správ a informácií, zvukových a audiovizuálnych nosičov; on-line vydávanie tlačovín v elektronickej podobe (okrem reklamných); organizovanie odborných akcií, školení, kurzov, prednášok, konferencií, seminárov, sympózií, kongresov, diskusných klubov, spoločenských akcií a súťaží; prednášková a školiaca činnosť v oblasti ekonomiky a politiky; usporadúvanie kultúrnych výstav; organizovanie kultúrnych, spoločenských a športových podujatí; produkčná a agentúrna činnosť v oblasti zábavy, výchovy a kultúry; poskytovanie elektronických publikácií (on-line) bez možnosti kopírovania; reportérske služby; fotografovanie; fotografická reportáž; zverejňovanie textov s výnimkou reklamných; grafická tvorba; elektronická edičná činnosť (DTP); poradenstvo v oblasti uvedených služieb.

42 - Grafický dizajn; grafika; poradenstvo v oblasti uvedených služieb.

45 - Spravovanie autorských práv; poradenstvo v oblasti autorských práv.

**(540) Medical Practice**

(731) ECOPRESS a. s., Seberíniho 1, 820 07 Bratislava, SK;

(740) Hojčuš Peter, Ing., Bratislava, SK;

**(210) 5112-2013**

(220) 12.2.2013

**10(511) 9, 16, 35, 38, 39, 40, 41, 42, 45**

(511) 9 - Nahrané nosiče informácií, dát, zvuku a obrazu; elektronické publikácie, najmä s obsahom reportáží, správ, informácií; elektronické zoznamy a adresáre; elektronicky šírené informačné materiály, noviny, časopisy, knihy, obchodné a odborné publikácie.

16 - Tlačoviny a polygrafické výrobky; periodická a neperiodická tlač, najmä časopisy, noviny, prílohy novín, knihy, prospekty, letáky, brožúry, katalógy, zoznamy, adresáre, programy, plagáty, fotografie, pohľadnice, kalendáre, záložky; knihárske výrobky; propagačné materiály a predmety z papiera a plastických hmôt patriace do triedy 16, najmä brožúry, letáky, obtačky; obalový materiál z papiera a plastických hmôt patriaci do tejto triedy; štočky; kancelárske potreby s výnimkou nábytku; písacie potreby.

35 - Reklamná, inzertná a propagačná činnosť; reklamná, inzertná a propagačná činnosť prostredníctvom počítačovej komunikačnej siete, najmä internetu; komerčné informačné služby; komerčné informačné kancelárie; prenájom reklamného času vo všetkých komunikačných prostriedkoch; prenájom reklamných plôch; usporadúvanie predvádzacích akcií tovarov a služieb; usporadúvanie reklamných a obchodných výstav; zasielanie tovarov (na reklamné účely); vydávanie reklamných tlačovín; podnikateľské poradenstvo; prieskum trhu; spracovanie textov; zhromažďovanie údajov do počítačových databáz; sekretárske služby; pomoc pri riadení obchodu; konzultačná a poradenská činnosť v oblasti obchodu, prieskumu trhu, propagácie, reklamy a podnikania; sprostredkovanie obchodu s tovarmi; obchodné sprostredkovanie služieb uvedených v triedach 35, 38, 39, 40, 41, 42 a 45 tohto zoznamu.

38 - Šírenie správ, informácií, elektronických časopisov a novín, elektronických periodík, kníh v elektronickej podobe prostredníctvom elektronickej, telekomunikačnej alebo počítačovej siete, najmä internetu; tlačové agentúry; poskytovanie interaktívneho, elektronického zvukového a obrazového spojenia; poskytovanie priestoru na diskusiu na internete; poradenstvo v oblasti uvedených služieb.

39 - Distribučná činnosť v odbore zábavných, odborných a vzdelávacích tlačovín, publikácií, správ a informácií vrátane ich expedície.

40 - Polygrafické služby všetkých druhov, najmä tlačiarenské.

41 - Vydavateľská a nakladateľská činnosť s výnimkou vydávania reklamných alebo náborových textov; redakčná činnosť, najmä vydávanie časopisov a iných periodických publikácií; vydavateľská a nakladateľská činnosť v odbore zábavných, odborných, spravodajských a vzdelávacích tlačovín, publikácií, správ a informácií,

zvukových a audiovizuálnych nosičov; on-line vydávanie tlačovín v elektronickej podobe (okrem reklamných); organizovanie odborných akcií, školení, kurzov, prednášok, konferencií, seminárov, sympózií, kongresov, diskusných klubov, spoločenských akcií a súťaží; prednášková a školiaca činnosť v oblasti ekonomiky a politiky; usporadúvanie kultúrnych výstav; organizovanie kultúrnych, spoločenských a športových podujatí; produkčná a agentúrna činnosť v oblasti zábavy, výchovy a kultúry; poskytovanie elektronických publikácií (on-line) bez možnosti kopírovania; reportérske služby; fotografovanie; fotografická reportáž; zverejňovanie textov s výnimkou reklamných; grafická tvorba; elektronická edičná činnosť (DTP); poradenstvo v oblasti uvedených služieb.

42 - Grafický dizajn; grafika; poradenstvo v oblasti uvedených služieb.

45 - Spravovanie autorských práv; poradenstvo v oblasti autorských práv.

**(540) Kompendium medicíny**

(731) ECOPRESS a. s., Seberíniho 1, 820 07 Bratislava, SK;

(740) Hojčuš Peter, Ing., Bratislava, SK;

**(210) 5113-2013**

(220) 12.2.2013

**10(511) 9, 16, 35, 38, 39, 40, 41, 42, 45**

(511) 9 - Nahrané nosiče informácií, dát, zvuku a obrazu; elektronické publikácie, najmä s obsahom reportáží, správ, informácií; elektronické zoznamy a adresáre; elektronicky šírené informačné materiály, noviny, časopisy, knihy, obchodné a odborné publikácie.

16 - Tlačoviny a polygrafické výrobky; periodická a neperiodická tlač, najmä časopisy, noviny, prílohy novín, knihy, prospekty, letáky, brožúry, katalógy, zoznamy, adresáre, programy, plagáty, fotografie, pohľadnice, kalendáre, záložky; knihárske výrobky; propagačné materiály a predmety z papiera a plastických hmôt patriace do triedy 16, najmä brožúry, letáky, obtačky; obalový materiál z papiera a plastických hmôt patriaci do tejto triedy; štočky; kancelárske potreby s výnimkou nábytku; písacie potreby.

35 - Reklamná, inzertná a propagačná činnosť; reklamná, inzertná a propagačná činnosť prostredníctvom počítačovej komunikačnej siete, najmä internetu; komerčné informačné služby; komerčné informačné kancelárie; prenájom reklamného času vo všetkých komunikačných prostriedkoch; prenájom reklamných plôch; usporadúvanie predvádzacích akcií tovarov a služieb; usporadúvanie reklamných a obchodných výstav; zasielanie tovarov (na reklamné účely); vydávanie reklamných tlačovín; podnikateľské poradenstvo; prieskum trhu; spracovanie textov; zhromažďovanie údajov do počítačových databáz; sekretárske služby; pomoc pri riadení obchodu; konzultačná a poradenská činnosť v oblasti obchodu, prieskumu trhu, propagácie, reklamy a podnikania; sprostredkovanie obchodu s tovarmi; obchodné sprostredkovanie služieb uvedených v triedach 35, 38, 39, 40, 41, 42 a 45 tohto zoznamu.

38 - Šírenie správ, informácií, elektronických časopisov a novín, elektronických periodík, kníh v elektronickej podobe prostredníctvom elektronickej, telekomunikačnej alebo počítačovej siete, najmä internetu; tlačové agentúry; poskytovanie interaktívneho, elektronického zvukového a obrazového spojenia; poskytovanie priestoru na diskusiu na internete; poradenstvo v oblasti uvedených služieb.

39 - Distribučná činnosť v odbore zábavných, odborných a vzdelávacích tlačovín, publikácií, správ a informácií vrátane ich expedície.

40 - Polygrafické služby všetkých druhov, najmä tlačiarenské.

41 - Vydavateľská a nakladateľská činnosť s výnimkou vydávania reklamných alebo náborových textov; redakčná činnosť, najmä vydávanie časopisov a iných periodických publikácií; vydavateľská a nakladateľská činnosť v odbore zábavných, odborných, spravodajských a vzdelávacích tlačovín, publikácií, správ a informácií, zvukových a audiovizuálnych nosičov; on-line vydávanie tlačovín v elektronickej podobe (okrem reklamných); organizovanie odborných akcií, školení, kurzov, prednášok, konferencií, seminárov, sympózií, kongresov, diskusných klubov, spoločenských akcií a súťaží; prednášková a školiaca činnosť v oblasti ekonomiky a politiky; usporadúvanie kultúrnych výstav; organizovanie kultúrnych, spoločenských a športových podujatí; produkčná a agentúrna činnosť v oblasti zábavy, výchovy a kultúry; poskytovanie elektronických publikácií (on-line) bez možnosti kopírovania; reportérske služby; fotografovanie; fotografická reportáž; zverejňovanie textov s výnimkou reklamných; grafická tvorba; elektronická edičná činnosť (DTP); poradenstvo v oblasti uvedených služieb.

42 - Grafický dizajn; grafika; poradenstvo v oblasti uvedených služieb.

45 - Spravovanie autorských práv; poradenstvo v oblasti autorských práv.

#### (540) Daňový sprievodca

(731) ECOPRESS a. s., Seberíniho 1, 820 07 Bratislava, SK;

(740) Hojčuš Peter, Ing., Bratislava, SK;

#### (210) 5210-2013

(220) 25.3.2013

#### 10(511) 19, 24, 27, 37, 42

(511) 19 - Parketové podlahy; drevené parkety; parketové vlysy; laminátové podlahy; drevené podlahy; nekovové podlahové dosky; nekovové technické dvojité podlahy; nekovové interiérové dvere; nekovové lišty; nekovový spojovací materiál na nekovové lišty; interiérové prvky z dreva nezahrnuté v iných triedach.

24 - Bytový textil.

27 - Linoleá a iné podlahové krytiny; PVC podlahové krytiny; vinylové podlahové krytiny; umelé športové povrchy; koberce; kobercové štvorce; dverové rohožky.

37 - Kladenie kobercov, podláh, parkiet, podlahových krytín, linoleí, vinylových podlahových krytín a umelých športových povrchov; montáž dverí; poradenstvo v oblasti údržby,

opráv, kladenia a inštalácie kobercov, parkiet, podlahových krytín a umelých športových povrchov; poradenstvo v oblasti inštalácie, údržby a opráv interiérových dverí.

42 - Poradenstvo v oblasti navrhovania a vývoja podlahových krytín, interiérových dverí a umelých športových povrchov.

(540)

**KORATEX**

(591) červená, oranžová

(731) KORATEX a.s., Krajinská 30, 821 06 Bratislava, SK;

(740) Hojčuš Peter, Ing., Bratislava, SK;

#### (210) 5241-2013

(220) 12.4.2013

#### 10(511) 3, 41, 44

(511) 3 - Abrazíva; adstringentné prípravky na kozmetické účely; ambra (parfuméria); škrob (apretačný prípravok); amoniak (čistiaci prípravok); antistatické prípravky na použitie v domácnosti; aromatické látky (esencie); aromatické prísady do nápojov a zákuskov (esencie); aviváž; badiánová esencia; bergamotový olej; bieliace krémy na pokožku; bieliace prípravky; bieliace prípravky na kozmetické účely; bieliace soli; voňavé vrecúška do bielizne; farby na fúzy a brady; éterické oleje z cédrového dreva; kozmetické ceruzky; citrónové éterické oleje; prípravky na čistenie za sucha; čistiace mlieka na toaletné účely; čistiace prípravky; čpavok ako čistiaci prípravok; depilačné prípravky; detergenty s výnimkou detergentov na použitie vo výrobnom procese a na lekárske účely; dezinfekčné mydlá, dezodoračné mydlá; dezodoranty na osobné použitie; epilačné prípravky; éterické esenciálne oleje; éterické esencie; éterické oleje; farbivá na kozmetické účely; kozmetické farby; prípravky na odstraňovanie farby; gaultierový olej; gély na bielenie zubov; geraniol; glazovacie prípravky na bielizeň, prípravky na holenie; ionón (parfuméria); javelský lúh; jazmínový olej; kadidlo; kamenec (antiseptikum); karbid kremíka (brúsiivo); karbid kovu (brúsiivo); kolínske vody; kozmetické prípravky; kozmetické prípravky na zošthhlenie; kozmetické taštičky; krémy na kožu; krémy na obuv; kozmetické krémy; krieda na čistenie; prípravky na kučeravenie vlasov; kozmetické prípravky do kúpeľa; kúpeľové soli s výnimkou soli na liečebné účely; základné látky na kvetinové parfumsy; výťažky z kvetov (parfuméria); lak na vlasy; prípravky na odstránenie laku; lak na nechty; lepiace prípravky na lepenie umelých vlasov; lesky na pery; leštiace prípravky; levanduľová voda; levanduľový olej; líčidlá; prípravky na odstraňovanie líčidiel; lúh sodný; mandľové mlieko na kozmetické účely; mandľové mydlo; mandľový olej; skrášľovacie masky (kozmetické prípravky); medicínálne mydlá; práškový mejkap; mentol pre parfumériu; mentolová esencia (éterický olej); kozmetické prípravky na mihalnice; čistiace mlieko na kozmetické účely; mydielka; mydlá; dezinfekčné mydlá; dezodoračné mydlá; mydlá na hole-

nie; mydlá proti poteniu; namáčajacie prípravky; prípravky na odstraňovanie náterov; ceruzky na obočie, kozmetické prípravky na obočie; obrúsky napustené pleťovými vodami; odfarbovače, odmasťovacie prípravky s výnimkou prípravkov na použitie vo výrobnom procese; oleje do parfumov a vôní; oleje na čistenie; oleje na kozmetické účely; oleje na toaletné účely; kozmetické opaľovacie prípravky; spreje na osvieženie dychu; parfumovaná voda; pemza; peroxid vodíka na kozmetické účely; pižmo (parfuméria); kozmetické prípravky určené na starostlivosť o pleť; pomády na kozmetické účely; prípravky na čistenie povrchov; prípravky na čistenie umelého chrupu; prípravky na čistenie zubov; pracie prípravky; púder; umelé riasy; rúže; ružový olej; safrol; sklenené plátno; sklotextil; bieliaca sóda; sóda na pranie; soli na bielenie; šampóny; škrob na pranie; šlichtovacie prípravky; špirála na riasy, maskara; terpény; toaletné prípravky, toaletné vody; umelé nechty; ústne vody nie na lekárske účely; vata na kozmetické účely; vatové tyčinky na kozmetické účely; vlasové vody; voňavá zmes; voňavkárske výrobky; voňavky; vonné drevo; vosky obsiahnuté v triede 3; kozmetika pre domáce zvieratá.

41 - Vyučovanie, vzdelávanie, informácie o výchove a vzdelávaní, organizovanie a vedenie konferencií, kolokvií, kongresov, sympózií, seminárov, kultúrnych a vzdelávacích výstav, vydávanie kníh, poskytovanie elektronických publikácií on-line (bez možnosti kopírovania), školenie, vydávanie on-line kníh a časopisov, elektronická edičná činnosť v malom (DTP služby); organizovanie súťaží krásy, organizovanie športových súťaží, zábava, pobavenie.

44 - Aromaterapeutické služby; farmaceutické poradenstvo; fyzioterapia; služby chiropraktikov; plastická chirurgia; implantovanie vlasov; kadernícke salóny; parné kúpele; lekárske služby; manikúra; masáže; ošetrovateľské služby; salóny krásy; sanatóriá; služby sauny; služby solárií; služby vizážistov; telemedicínske služby; služby termálnych kúpeľov.

(540)



(731) Kupka Luděk, Ing., Jana Masaryka 1365, 500 12 Hradec Králové, CZ; Domanský Aleš, Bělkovice 659, 783 16 Bělkovice - Laštiny, CZ;

(740) Neuschl Vladimír, JUDr. Ing., Bratislava, SK;

(210) 5271-2013

(220) 18.4.2013

(310) 85/842885

(320) 6.2.2013

(330) US

10(511) 9, 12, 16, 35, 39

(511) 9 - Satelitné rádiá; telekomunikačný hardvér a hardvér dátových sietí, najmä zariadenia na prenos a agregáciu hlasu, dát a videokomunikácií prostredníctvom viacnásobných sieťových infraštruktúr a komunikačných protokolov.

12 - Autobusy; autobusy a konštrukčné časti na ne; rámy registračných značiek; konštrukčné časti na motorové vozidlá, najmä automobily, kamióny, nákladné dodávkové vozidlá, športové úžitkové vozidlá, prívesy nezahrnuté v iných triedach.

16 - Turistické brožúry; cestopisy; tlačivá; tlačoviny, najmä papierové označenia, knihy, príručky, študijné plány, informačné karty a brožúry z oblasti cestovného ruchu, prenájmu vozidiel a dopravy.

35 - Obchodná správa v oblasti dopravy a doručovania; obchodná alebo administratívna správa vozidiel ponúknutých verejnému sektoru na základe zmluvy; služby dopravného manažmentu, najmä plánovanie a koordinácia osobnej dopravy pre tretie osoby.

39 - Služby šoféra; preprava cestujúcich; poskytovanie on-line vyhľadávacej počítačovej databázy s cestovateľskými informáciami; cestovné kluby; služby riadenia vozidla.

## (540) BUDGET

(731) Budget Rent A Car System, Inc., 6 Sylvan Way, Parsippany, New Jersey 07054, US;

(740) Tomeš Pavol, Ing., Bratislava, SK;

(210) 5282-2013

(220) 25.4.2013

10(511) 3, 25, 35, 39

(511) 3 - Kozmetické prípravky; toaletné prípravky; parfumy; prípravky na osobnú hygienu; kozmetické prípravky na ošetrovanie pokožky; dekoratívne kozmetické prípravky, a to kozmetické krémy, balzamy, gély, rúže, laky na nechty, odlakovače, umelé nechty, líčidlá, púdre, maskara, čistiacie a kozmetické pleťové masky, odličovacie kozmetické prípravky, čistiacie mlieka na toaletné účely, toaletné vody, pleťové vody na kozmetické účely; dezodoranty (osobné alebo pre zvieratá); kozmetické éterické esencie; aromatické látky (esencie); kolínske vody; éterické oleje; výťažky z kvetov na kozmetické a voňavkárske účely; výťažky z bylín na kozmetické a voňavkárske účely; krémy na ruky; kozmetické prípravky na zošthlenie; kozmetické prípravky na opaľovanie; kozmetické prípravky po opaľovaní; vlasové kozmetické prípravky, najmä šampóny, vlasové kozmetické prípravky s obsahom vitamínov, vlasové vody, balzamy, laky na vlasy, kondicionéry, prelivy a farby na vlasy; telové šampóny; peny do kúpeľa nie na lekárske účely; sprchové gély (kozmetika); kúpeľové oleje nie na lekárske účely; masážne mentolové emulzie nie na lekárske účely; masážne gáľové gély nie na lekárske účely; telové kozmetické prípravky s obsahom vitamínov; čistiacie oleje; čistiacie prípravky; kúpeľové soli s výnimkou solí na liečebné účely; spreje na osvieženie dychu; púdre na líčenie tváre; zubné pasty; spreje na čistenie zubov; kozmetické obrúsky; kozmetické tampóny; antiperspiranty (kozmetické výrobky); bieliace prípravky a pracie prostriedky; prípravky na čistenie, leštenie, odmasťovanie a brúsenie; mydlá; mydlá na holenie; medicínálne mydlá; dezodoračné mydlá; mydlá zo žriedlových solí.

25 - Odevy a oblečenie patriace do triedy 25; obuv patriaca do triedy 25; pokrývky hlavy; spodná bielizeň; kúpacie odevy; plážové odevy; župany; pyžamá; ponožky, podkolenky; kravaty, motýliky; čiapky; šály; šatky; opasky (časti odevov); peleríny; pančuchy; rukavice.

35 - Marketing; marketingové štúdie; prieskum trhu; obchodný alebo podnikateľský prieskum; veľkoobchodné služby s tovarmi uvedenými v triedach 3 a 25 tohto zoznamu; maloobchodné služby s tovarmi uvedenými v triedach 3 a 25 tohto zoznamu; sprostredkovateľské služby v oblasti obchodu s tovarmi uvedenými v triedach 3 a 25 tohto zoznamu; sprostredkovanie obchodných kontaktov pre tretie osoby v oblasti obchodovania s tovarmi uvedenými v triedach 3 a 25 tohto zoznamu; vyhľadávanie dát a informácií v počítačových súboroch; poradenstvo v obchodnej činnosti; obchodný manažment; obchodná administratíva; kancelárske práce; reklama; inzercia; rozširovanie reklamných alebo inzertných materiálov; rozširovanie reklamných materiálov zákazníkom (letáky, prospekty, tlačivá, vzorky); vydávanie reklamných materiálov; uverejňovanie reklamných textov; aktualizovanie reklamných materiálov; on line reklama na počítačovej komunikačnej sieti; kopírovanie alebo rozmnožovanie (reprodukcia) dokumentov a dokladov; propagačná činnosť; komerčné vyhľadávacie služby prostredníctvom internetu; on-line inzercia; prenájom reklamného času vo všetkých komunikačných médiách; poskytovanie obchodných informácií v oblasti tovarov uvedených v triedach 3 a 25 tohto zoznamu prostredníctvom internetu; maloobchodné a veľkoobchodné služby s tovarmi uvedenými v triedach 3 a 25 tohto zoznamu prostredníctvom internetu; podpora predaja (pre tretie osoby); sprostredkovanie internetového obchodu s tovarmi uvedenými v triedach 3 a 25 tohto zoznamu; automatizované spracovanie dát a informácií; poskytovanie obchodných alebo podnikateľských informácií; pomoc pri riadení obchodnej a podnikateľskej činnosti.

39 - Dovozy; doprava; doručovanie tovarov; doručovanie balíkov; doručovacie služby (správy alebo tovar); balenie tovaru; skladovanie.

(540)

L  
LOREM

(731) Kwaczek Daniel, Dobrá čp. 35, 739 51 Dobrá, CZ;

(740) Holoubková Mária, Ing., Bratislava, SK;

(210) 5322-2013

(220) 9.5.2013

10(511) 11

(511) 11 - Prístroje a zariadenia na vykurovanie, ventiláciu a varenie; ventilátory; kozuby; kozubové vložky; kachle; pece s výnimkou laboratórnych; sporáky; grily (prístroje na pečenie).

(540)



(731) VANELLUS ENERGY s. r. o., Jarošovská 840, 337 01 Jindřichův Hradec, CZ;

(740) Hojčuš Peter, Ing., Bratislava, SK;

(210) 5368-2013

(220) 29.5.2013

10(511) 6, 20, 35, 42

(511) 6 - Kovové dvere; kovania na okná; kovové kovanie na kľučky; kovové kľučky dverí; kovové držadlá, rukoväte a kľučky; kovanie na nábytok. 20 - Nábytok; kancelársky nábytok; kovový nábytok; stoly; stoličky; posteľe; zrkadlá; interiérové a exteriérové doplnky z dreva, plastov, vosku a sadry patriace do tejto triedy.

35 - Reklamná činnosť; predvádzanie na reklamné účely a podporu predaja; rozširovanie vzoriek tovarov; organizovanie výstav diel výtvarného a úžitkového umenia na obchodné účely a podporu predaja; vydávanie reklamných materiálov a reklamných textov; sprostredkovanie obchodu s umeleckými dielami, nábytkom a interiérovými a exteriérovými doplnkami; organizovanie komerčných alebo reklamných výstav.

42 - Interiérová a exteriérová architektúra; architektonické poradenstvo; projektová činnosť (dizajnérsť); umelecký dizajn; interiérová výzdoba; dizajnérske služby; inžinierske služby; grafické dizajnérsťvo.

(540) EKOMA DESIGN

(731) Milly-office, spol. s r.o., Dlhé diely I 6/3454, 841 04 Bratislava, SK;

(740) Baker Marcel, Mgr., Bratislava, SK;

(210) 5393-2013

(220) 5.6.2013

10(511) 35, 36, 41

(511) 35 - Personálne poradenstvo; nábor zamestnancov; vyhľadávanie sponzorov; výber zamestnancov pomocou psychologických testov; sprostredkovateľne práce; obchodný manažment a podnikové poradenstvo; konzultačná činnosť v oblasti služieb uvedených v triede 35 tohto zoznamu; obchodné sprostredkovanie služieb uvedených v triedach 35 a 41 tohto zoznamu.

36 - Kapitálové investície; organizovanie zbierok; finančné služby; organizovanie dobročinných zbierok; platenie splátok; pôžičky (finančné úvery); finančné sponzorstvo.

41 - Akadémie (vzdelávanie); služby poskytované prázdninovými tábormi (zábava); výchovno-zábavné klubové služby; poradenstvo pri voľbe povolania (poradenstvo v oblasti výchovy a vzdelávania); detské škôlky; internátne školy; školské služby; koučovanie; školenie; vzdelávanie, vzdelávacie služby; praktické cvičenia (ukážky); vydavateľská činnosť s výnimkou vydávania reklamných a náborových textov; vydávanie kníh; vydávanie časopisov; vydávanie textov



(okrem reklamných alebo náborových); on line poskytovanie informácií o možnostiach zábavy a o výchove a vzdelávaní; vyučovanie; organizovanie výcvikov, kurzov a školení; organizovanie a vedenie konferencií, kongresov, seminárov, školení, sympózií, koncertov, kolokvií a výcvikov; informácie o výchove a vzdelávaní; informácie o možnostiach rekreácie; informácie o možnostiach rozptýlenia, zábavy; zábava; telesné cvičenie; športová a kultúrna činnosť; organizovanie a vedenie tvorivých dielní (výučba); organizovanie predstavení (manažérske služby); organizovanie plesov; kultúrnych alebo vzdelávacích výstav; organizovanie vedomostných a zábavných súťaží; organizovanie športových súťaží; organizovanie živých vystúpení; fotografovanie; prenájom audionahrávk; všetky uvedené služby poskytované aj prostredníctvom internetu; konzultačná činnosť v oblasti služieb uvedených v triede 41 tohto zoznamu.

(540)



(591) zelená, biela

(731) LEAF, Karadžičova 16, 821 08 Bratislava, SK;

**(210) 5406-2013**

(220) 13.6.2013

(310) 302013031570.7

(320) 13.5.2013

(330) DE

**10(511) 20, 21, 24, 27**

(511) 20 - Nábytok, zrkadlá, rámy na obrazy; výrobky (ktoré nie sú zahrnuté v iných triedach) z dreva, korku, trstiny, prútia, kosti, rohoviny, slonoviny, veľrybích kostíc, mušlí, korytnačiny, jantáru, perlete, sépiolitu a náhradiek týchto materiálov alebo z plastov; lôžkoviny (okrem posteľnej bielizne); nekovové nádoby; police na fľaše; plastické karty slúžiace na otváranie (nekódované); nekovové truhly (debny); dekoratívne zvonkohry; nekovové háčiky na odevy; vešiaky na odevy; vešiaky (nekovové háčiky); stojany na kabáty; slučky na záclony a závesy (nie textilné); záclonové háčiky; záclonové koľajnice; záclonové krúžky; záclonové tyče; záclonové kladky (kladky na záclony); úchytky na závesy (nie textilné); podušky; dávkovače na uteráky s výnimkou kovových (dávkovače na papierové alebo látkové obrúsky); posteľové vybavenie (nekovové); nábytok; dvere s výnimkou kovových; dvierka na nábytok; sochy z dreva, vosku, sadry alebo plastov; kozubové zásteny pre domácnosť; podstavce na kvety; stojany na kvety; stojany na klobúky; vysoké stoličky pre deti; kartotékové skrine; nekovové poštové schránky s výnimkou murovaných; stojany na listy (nábytok); novinové stojany; vankúše; police na poháre; prútený alebo košíkársky tovar; rámy na obrazy; ozdoby a dekorácie na okná a dvere z plastu, vosku, dreva, korku, trstiny, prútia, kosti, rohoviny, slonoviny, veľrybích kostíc, mušlí, korytnačiny, jantáru, perlete, sépiolitu a náhradiek týchto materiálov; plastové nádoby (ako obaly) na prísady (príchute) a koreniny; zábrany upevnené na pod-

lahu brániace oderu stien dverami (brániace búchaniu dvermi); kreslá; koše s rúčkou (nekovové); posteľe; lavičky (nábytok); drevené alebo plastové skrinky; príborníky; stoličky pod počítače; prepravky, debny z plastu alebo dreva; stoličky; skrinky na hračky; poľahy alebo obaly na uskladnenie šatstva; kolisky; bambusové závesy; chaise longue (typ čalúneného kresla); písacie stoly; servírovacie stoličky; hlavové opierky (časti nábytku); vešiaky na kľúče; police na knihy; figuríny; police (stojany); školský nábytok; sedadlá; sofy; stoly; servírovacie stoličky; stojany na dáždniky; detské posteľe; vitríny; zobrazovacie tabule; plastové záklopky; toaletné stoličky; taburetky; prútené koše; drevené alebo plastové rebríky; skrinky na lieky; snímateľné vložky do drezov; ohrádky pre dojčatá; dosky nezahrnuté v iných triedach; okenné interiérové rolety; umelecké predmety (dekorácia) z dreva, korku, trstiny, prútia, kosti, rohoviny, slonoviny, veľrybích kostíc, mušlí, korytnačiny, jantáru, perlete, sépiolitu a náhradiek týchto materiálov; figuríny a sochy a malé ozdobné predmety (dekorácia) z dreva, korku, trstiny, prútia, kosti, rohoviny, slonoviny, veľrybích kostíc, mušlí, korytnačiny, jantáru, perlete, sépiolitu a náhradiek týchto materiálov, alebo z vosku, sadry alebo z plastov; uzávery na fľaše s výnimkou kovových; príručné zrkadielka, najmä toaletné zrkadielka; skrine na kancelárske potreby; predajné pulty; stojany na kabáty; korkové nástenky; dekoratívne predmety (uvedené v triede 20), najmä dekoratívne predmety z plastu alebo prírodných materiálov, najmä farebné alebo granulované (zrnité) dekoratívne materiály, perly, zrnká (nugetky), riečne perly; mušle na dekoráciu; farebné zrnčeka z dreva a korku (dekorácia); všetky už uvedené tovary pokiaľ sú uvedené v triede 20.

21 - Výrobky zo skla, porcelánu a keramiky, ktoré nie sú zahrnuté v iných triedach; koše na použitie v domácnosti; poháre, kvetináče; porcelánové, kameninové alebo sklenené sochy; sošky z porcelánu, kameniny alebo zo skla; podnohy na použitie v domácnosti; vázy; dekoratívne ornamente na okná alebo dvere z keramiky, porcelánu, skla, kryštálu, kameniny, terakoty alebo porcelánu; dekoratívne predmety (patriace do triedy 21), najmä dekoratívne predmety zo skla, najmä farebné alebo granulované (zrnité) dekoratívne materiály, perly, zrnká (nugetky), čiastočky skla, sklenené kamene; stojany na riad; všetky už uvedené tovary pokiaľ sú uvedené v triede 21.

24 - Textilie a textilné výrobky, ktoré nie sú zahrnuté v iných triedach; posteľná bielizeň; obrusy; koruhvy; osušky; posteľná bielizeň; posteľné prikrývky; prikrývky; rolety z textilných materiálov; látky; obloženie nábytku textilnými látkami; plastové poľahy na nábytok; obliečky na vankúše; závesy na dvere; látky (tkaniny) s imitáciou zvieracej kože; textilné uteráky; vlnky s výnimkou papierových; hygienické vrecká na umývanie; bytový textil; textilné etikety; textilné obrúsky (prestieranie); obliečky na matrace; siete proti moskytom; závesy (záclony); povlaky na vankúše; plastické materiály (náhradky tkanín); prikrývky (väčšinou prešívané); štóly; plachty; hodvábné tkaniny; hodvábné látky; spacie vaky;

stolová bielizeň; textilné obrúsky; čalúnické tkaniny; lôžkoviny (bielizeň); textilné poťahy na stojany na uteráky a obrúsky; návleky na kľučky dverí; poťahy na záchodové sedadlá; poťahy na poklapy záchodov; textilné slučky alebo úchytky na záclony a závesy; textilné podložky pod karafy (stolové prestieranie); bavlnené textilie; posteľné prikrývky; tkaniny pre odevný priemysel; textilné uteráky na tvár; plst'; flauš (tkaniny); konopné tkaniny; obrusy (s výnimkou papierových); zamat; vlnená látka (tkanina); textilné etikety na označovanie; textilné (tkaninové) štítky; voskované plátno; biliardové súkno; textilné alebo plastové sprchové závesy; obväzovina, riedke plátno na výrobu syra; poťahy na nábytok; textilné vreckovky; všetky už uvedené tovary pokiaľ sú uvedené v triede 24.

27 - Koberce, koberčeky, rohožky, kúpeľňové koberčeky (rohožky); dverové rohožky; tapety; vinylové podlahové krytiny; papierové tapety; vinylové tapety; plážové rohože; kobercové podložky; umelé trávniky; protišmykové rohože; textilné tapety; všetky už uvedené tovary pokiaľ sú uvedené v triede 27.

(540)



(731) Kaufland Warenhandel GmbH & Co. KG, Rötzelstr. 35, 74172 Neckarsulm, DE;

(740) Brichtová Tatiana, JUDr., Bratislava, SK;

(210) 5451-2013

(220) 1.7.2013

10(511) 36, 37, 41, 43, 45

(511) 36 - Realitné služby; predaj a prenájom nehnuteľností (individuálni a firemní klienti).

37 - Stavebníctvo (stavba budov).

41 - Výchova; vzdelávanie; zábava; športová a kultúrna činnosť; fitness kluby; detské škôlky; organizovanie športových a zábavných vystúpení; vzdelávacie kurzy.

43 - Stravovacie služby (v domovoch dôchodcov, v materských škôlkach, v reštauráciách); prechodné ubytovanie.

45 - Bezpečnostné služby na ochranu osôb a majetku (areálu a budov); osobné a sociálne služby poskytované tretími osobami na uspokojovanie potrieb jednotlivcov (domovy dôchodcov).

(540)



(591) zelená, sivá

(731) QUANTIC s.r.o., Krížna 47, 811 07 Bratislava, SK;

(210) 5452-2013

(220) 1.7.2013

10(511) 35, 41, 42

(511) 35 - Reklama; reklamné služby; reklama na počítačovej komunikačnej sieti; reklamné agentúry; vydávanie a aktualizovanie reklamných ma-

teriálov; vydávanie reklamných alebo náborových textov; rozširovanie reklamných materiálov zákazníkom (letáky, prospekty, tlačoviny, vzorky); rozširovanie reklamných alebo inzertných oznamov; písanie a uverejňovanie reklamných textov; príprava inzertných stĺpcov; rozširovanie vzoriek tovarov; grafická úprava tlačovín na reklamné účely; prenájom reklamných plôch; prenájom reklamných priestorov; prenájom reklamných materiálov; prenájom reklamného času vo všetkých komunikačných médiách; rozhlasová reklama a televízna reklama vrátane jej produkcie; prezentácia výrobkov v komunikačných médiách pre maloobchod; podpora predaja (pre tretie osoby); vzťahy s verejnosťou (public relations); merchandising; marketingové štúdie; organizovanie obchodných akcií na propagačné účely; organizovanie komerčných alebo reklamných výstav a veľtrhov; organizovanie výstav na komerčné alebo reklamné účely; obchodný alebo podnikateľský prieskum; prieskum trhu; prieskum verejnej mienky; obchodné alebo podnikateľské poradenstvo; poradenstvo v obchodnej činnosti; obchodné informácie a rady spotrebiteľom; zasielanie reklamných materiálov zákazníkom; kopírovanie alebo rozmnožovanie dokumentov; lepenie plagátov; predvádzanie tovaru; plánovanie, nákup a sprostredkovanie priestoru pre reklamu; vydavateľská činnosť v oblasti reklamných tlačovín; prieskum a konzultačné služby týkajúce sa obchodu, reklamy a marketingu; obchodné alebo podnikateľské informácie; obchodné odhady; zbieranie, zhromažďovanie a zoraďovanie údajov do počítačových databáz; vedenie kartoték v počítači; spracovanie textov; vyhľadávanie sponzorov; služby outsourcingu; štatistické kompilácie.

41 - Vydávanie periodickej a neperiodickej tlače a kníh; vydávanie kníh a časopisov v elektronickej forme; elektronická edičná činnosť v malom (DTP služby); písanie, formátovanie a vydávanie textov; fotografovanie; fotografická reportáž; plánovanie, organizovanie a vedenie seminárov, konferencií, kongresov, sympózií, koncertov, predstavení, živých vystúpení, večierkov, plesov, lotérií, dielní na výučbu, kultúrnych alebo vzdelávacích výstav, školení, vedomostných alebo zábavných súťaží; informácie o možnostiach rekreácie, rozptýlenia a zábavy; informácie o výchove a vzdelávaní; praktický výcvik; výchovno-zábavné klubové služby; zábava; organizovanie športových súťaží, vedomostných alebo zábavných súťaží, súťaží krásy; diskotéky; divadelné predstavenia; zábavné parky; cirkusy; služby v oblasti estrád; pedagogické informácie; poradenstvo v oblasti vzdelávania; vyučovanie; vzdelávanie; informácie o možnostiach rekreácie, rozptýlenia, zábavy; poskytovanie elektronických publikácií on line; poskytovanie počítačových hier (on line, z počítačových sietí); prevádzkovanie karaoke; športové podujatia; športoviská; rezervácia a predaj vstupeniek; zábava; pobavenie; nočné kluby; služby orchestrov; umelecké módné agentúry.

42 - Grafické dizajnérstvo; vytváranie a udržiavanie webových stránok pre zákazníkov.

(540)



- (591) červená, modrá, biela, sivá  
 (731) Nová väčšina (Daniel Lipšic), Radvanská 46, 811 01 Bratislava, SK;  
 (740) Pavol Cvik - advokát, s.r.o., Bratislava, SK;

**(210) 5453-2013**

(220) 1.7.2013

**10(511) 35, 41, 42**

- (511) 35 - Reklama; reklamné služby; reklama na počítačovej komunikačnej sieti; reklamné agentúry; vydávanie a aktualizovanie reklamných materiálov; vydávanie reklamných alebo náborových textov; rozširovanie reklamných materiálov zákazníkom (letáky, prospekty, tlačoviny, vzorky); rozširovanie reklamných alebo inzertných oznámov; písanie a uverejňovanie reklamných textov; príprava inzertných stĺpcov; rozširovanie vzoriek tovarov; grafická úprava tlačovín na reklamné účely; prenájom reklamných plôch; prenájom reklamných priestorov; prenájom reklamných materiálov; prenájom reklamného času vo všetkých komunikačných médiách; rozhlasová reklama a televízna reklama vrátane jej produkcie; prezentácia výrobkov v komunikačných médiách pre maloobchod; podpora predaja (pre tretie osoby); vzťahy s verejnosťou (public relations); merchandising; marketingové štúdie; organizovanie obchodných akcií na propagačné účely; organizovanie komerčných alebo reklamných výstav a veľtrhov; organizovanie výstav na komerčné alebo reklamné účely; obchodný alebo podnikateľský prieskum; prieskum trhu; prieskum verejnej mienky; obchodné alebo podnikateľské poradenstvo; poradenstvo v obchodnej činnosti; obchodné informácie a rady spotrebiteľom; zasielanie reklamných materiálov zákazníkom; kopírovanie alebo rozmnožovanie dokumentov; lepenie plagátov; predvádzanie tovaru; plánovanie, nákup a sprostredkovanie priestoru pre reklamu; vydavateľská činnosť v oblasti reklamných tlačovín; prieskum a konzultačné služby týkajúce sa obchodu, reklamy a marketingu; obchodné alebo podnikateľské informácie; obchodné odhady; zbieranie, zhromažďovanie a zoraďovanie údajov do počítačových databáz; vedenie kartoték v počítači; spracovanie textov; vyhľadávanie sponzorov; služby outsourcingu; štatistické kompilácie.

41 - Vydávanie periodickej a neperiodickej tlače a kníh; vydávanie kníh a časopisov v elektronickej forme; elektronická edičná činnosť v malom (DTP služby); písanie, formátovanie a vydávanie textov; fotografovanie; fotografická reportáž; plánovanie, organizovanie a vedenie seminárov, konferencií, kongresov, sympózií, koncertov, predstavení, živých vystúpení, večierkov, plesov, lotérií, dielní na výučbu, kultúrnych alebo vzdelávacích výstav, školení, vedomostných alebo zábavných súťaží; informácie o možnos-

tiach rekreácie, rozptýlenia a zábavy; informácie o výchove a vzdelávaní; praktický výcvik; výchovno-zábavné klubové služby; zábava; organizovanie športových súťaží, vedomostných alebo zábavných súťaží, súťaží krásy; diskotéky; divadelné predstavenia; zábavné parky; cirkusy; služby v oblasti estrád; pedagogické informácie; poradenstvo v oblasti vzdelávania; vyučovanie; vzdelávanie; informácie o možnostiach rekreácie, rozptýlenia, zábavy; poskytovanie elektronických publikácií on line; poskytovanie počítačových hier (on line, z počítačových sietí); prevádzkovanie karaoke; športové podujatia; športoviská; rezervácia a predaj vstupeniek; zábava; pobavenie; nočné kluby; služby orchestrov; umelecké módné agentúry.

42 - Grafické dizajnérstvo; vytváranie a udržiavanie webových stránok pre zákazníkov.

(540)



- (731) Nová väčšina (Daniel Lipšic), Radvanská 46, 811 01 Bratislava, SK;

(740) Pavol Cvik - advokát, s.r.o., Bratislava, SK;

**(210) 5455-2013**

(220) 2.7.2013

**10(511) 29, 30, 35, 39**

- (511) 29 - Mäso; hydina; zverina; mäsové konzervy; mäsové výťažky; ryby s výnimkou živých; rybie konzervy; potravinárske výrobky z rýb; solené ryby; rybie šaláty s majonézou i bez majonézy; lahôdkové výrobky patriace do tejto triedy; ovocné a zeleninové šaláty; mrazená zelenina; mrazené ovocie; želatína; ovocné rôsoly; aspikové výrobky; huspeniny; chlebičky; džemy; vajcia.

30 - Chlieb a pečivo; pekárenské, cestovinové výrobky; výrobky z obilnín, z olejnin, zo semien a kukurice patriace do tejto triedy; müsli výrobky; obilné, ovsené a kukuričné vločky a ich zmesi; ryža a výroby z ryže; aromatické prípravky do potravín; múky a mlynárske výrobky všetkých druhov; cestoviny a výrobky obsahujúce cestoviny; kečup; majonéza; tatárska omáčka; paradajková omáčka; konzumný ľad; med.

35 - Sprostredkovanie obchodu s tovarom; maloobchodné a veľkoobchodné služby s potravinárskym tovarom uvedeným v triedach 29 a 30; obchodná administratíva; riadenie obchodnej činnosti siete obchodov; poskytovanie pomoci pri prevádzke obchodu; sprostredkovanie obchodných kontaktov; vykonávanie obchodných operácií; predvádzanie tovaru; marketing; vyhľadávanie informácií v počítačových súboroch pre zákazníkov; on-line inzercia; sprostredkovanie interaktívne obchodnej činnosti cez internet; obchodné poradenstvo.

39 - Dovoz; doprava; skladovanie tovaru; distribúcia výrobkov; doručovanie tovaru.ñ

(540)



- (591) červená, zelená  
 (731) GASTRO-MENU EXPRESS a.s., Frýdecká 268,  
 739 61 Třinec, CZ;  
 (740) Holoubková Mária, Ing., Bratislava, SK;

**(210) 5460-2013**

(220) 5.8.2013

**10(511) 9, 35, 36**

- (511) 9 - Kreditné, debetné, platobné, splátkové a úverové karty, ako sú magnetické zakódované karty a karty obsahujúce čip s integrovaným obvodom (elektronické karty).  
 35 - Sprostredkovanie nákupu a predaja tovarov; reklamná, inzertná a propagačná činnosť; rozširovanie reklamných materiálov.  
 36 - Finančné a peňažné služby; financovanie kúpy na splátky; financovanie a úvery kúpy a prenájmu; prevádzkovanie splátkového systému; služby kreditných, debetných, platobných, splátkových a úverových kariet; služby elektronických kariet; finančný lízing; predaj na splátky; poskytovanie spotrebiteľských úverov; poskytovanie úverov; poskytovanie pôžičiek.

(540)



- (591) modrá, červená  
 (731) Consumer Finance Holding, a. s., Hlavné námestie 12, 060 01 Kežmarok, SK;  
 (740) Hojčuš Peter, Ing., Bratislava, SK;

**(210) 5476-2013**

(220) 13.8.2013

**10(511) 9, 16, 39**

- (511) 9 - Kompaktné disky (CD), DVD a ostatné nosiče zvukových, zvukovo-obrazových a iných digitálnych záznamov.  
 16 - Knihy, hudobniny (tlačiarenské výrobky), brožúry a iné tlačiarenské výrobky.  
 39 - Distribúcia tovarov.

(540)



- (731) Szarka Viktor, Jégého 5, 821 08 Bratislava, SK;

**(210) 5491-2013**

(220) 19.8.2013

**10(511) 18, 24, 25**

- (511) 18 - Kabelky; imitácie kože; koža zvierat; kožené náramenné pásy; kožušiny; peňaženky; aktovky; športové tašky.  
 24 - Bavlnené textílie; látky s imitáciou kože; bytový textil; textílie; textílie na obuv; umelý hodváb (textília).

25 - Baretky; spodná bielizeň; body (spodná bielizeň); bundy; cyklistické oblečenie; čelenky (oblečenie); čiapky; detské nohavičky; gymnastické cvičky; jazdecké krátke nohavice; kabáty; klobúky; kombinézy (oblečenie); konfekcie (odevy); kostýmy; obleky; košele; kožušinové kabáty; kožušiny (oblečenie); krátke kabátiky; kravaty; legínsy; legíny; nohavice; nohavicové sukne; oblečenie pre bábätká; oblečenie z imitácie kože; oblečenie z kože; oblečenie; obuv; odevy; opasky; pančuchy; plavky; plážová obuv; plážové oblečenie; pletené svetre; pleteniny (oblečenie); podprsenky; pončá; pulóvre; pyžamá; saká; sandále; sukne; svetre; šaty; šatky; šály; šatové sukne; topánky; tričká; vesty; uniformy; tielka; župany.

**(540) Blu Deise Fashion**

- (731) T & C Style, s.r.o., Ždiarska 6, 949 01 Nitra, SK;

**(210) 5493-2013**

(220) 19.8.2013

**10(511) 18, 24, 25**

- (511) 18 - Kabelky; imitácie kože; koža zvierat; kožené náramenné pásy; kožušiny; peňaženky; aktovky; športové tašky.  
 24 - Bavlnené textílie; látky s imitáciou kože; bytový textil; textílie; textílie na obuv; umelý hodváb (textília).  
 25 - Baretky; spodná bielizeň; body (spodná bielizeň); bundy; cyklistické oblečenie; čelenky (oblečenie); čiapky; detské nohavičky; gymnastické cvičky; jazdecké krátke nohavice; kabáty; klobúky; kombinézy (oblečenie); konfekcie (odevy); kostýmy; obleky; košele; kožušinové kabáty; kožušiny (oblečenie); krátke kabátiky; kravaty; legínsy; legíny; nohavice; nohavicové sukne; oblečenie pre bábätká; oblečenie z imitácie kože; oblečenie z kože; oblečenie; obuv; odevy; opasky; pančuchy; plavky; plážová obuv; plážové oblečenie; pletené svetre; pleteniny (oblečenie); podprsenky; pončá; pulóvre; pyžamá; saká; sandále; sukne; svetre; šaty; šatky; šály; šatové sukne; topánky; tričká; vesty; uniformy; tielka; župany.

**(540) Miss bon bon jeans**

- (731) T & C Style, s.r.o., Ždiarska 6, 949 01 Nitra, SK;

**(210) 5494-2013**

(220) 20.8.2013

**10(511) 35, 41, 42**

- (511) 35 - Reklamné služby, obchodný manažment, obchodná administratíva, kancelárske práce.  
 41 - Výchova, vzdelávanie, zábava, športová a kultúrna činnosť.  
 42 - Vedecké a technologické služby a s nimi súvisiaci výskum a projektovanie, priemyselné analýzy a priemyselný výskum, navrhovanie a vývoj počítačového hardvéru a softvéru.

(540)



- (591) pantone: 349 C  
 (731) Lím Peter, Ing., Štefunkova 3143/23, 821 03 Bratislava, SK;  
 (740) SCHWEIZER LEGAL, s.r.o., Bratislava, SK;

(210) 5496-2013

(220) 20.8.2013

10(511) 35, 38, 41, 42

(511) 35 - Obchodné alebo podnikateľské informácie; vyhľadávanie informácií v počítačových súboroch (pre zákazníkov); marketing; marketingové štúdie; poradenstvo v obchodnej činnosti; obchodné alebo podnikateľské informácie; administratívne spracovanie obchodných objednávok; obchodný alebo podnikateľský prieskum; organizovanie komerčných alebo reklamných veľtrhov; organizovanie komerčných alebo reklamných výstav; organizovanie výstav na komerčné alebo reklamné účely; zbieranie údajov do počítačových databáz; zoraďovanie údajov v počítačových databázach; odborné obchodné poradenstvo; prieskum trhu; prieskum verejnej mienky; reklama; on line reklama na počítačovej komunikačnej sieti; aktualizovanie reklamných materiálov; rozširovanie reklamných materiálov zákazníkom (letáky, prospekty, tlačoviny, vzorky); rozširovanie reklamných oznamov; prenájom reklamných plôch; zásielkové reklamné služby; uverejňovanie reklamných textov; správa počítačových súborov.

38 - Počítačová komunikácia; poskytovanie prístupu do databáz.

41 - Organizovanie kultúrnych alebo vzdelávacích výstav; poskytovanie elektronických publikácií on line (bez možnosti kopírovania); on line vydávanie kníh a časopisov v elektronickej forme; vydávanie textov s výnimkou reklamných alebo náborových.

42 - Poskytovanie internetových vyhľadávačov; obnovovanie počítačových databáz.

(540) **Event-Fair**

- (731) wwwdb s. r. o., Hlboká cesta 7, 811 04 Bratislava - Staré Mesto, SK;  
 (740) TaylorWessing e/n/w/c advokáti s.r.o., Bratislava, SK;

(210) 5497-2013

(220) 20.8.2013

10(511) 35, 38, 41, 42

(511) 35 - Obchodné alebo podnikateľské informácie; vyhľadávanie informácií v počítačových súboroch (pre zákazníkov); marketing; marketingové štúdie; poradenstvo v obchodnej činnosti; obchodné alebo podnikateľské informácie; administratívne spracovanie obchodných objednávok; obchodný alebo podnikateľský prieskum; or-

ganizovanie komerčných alebo reklamných veľtrhov; organizovanie komerčných alebo reklamných výstav; organizovanie výstav na komerčné alebo reklamné účely; zbieranie údajov do počítačových databáz; zoraďovanie údajov v počítačových databázach; odborné obchodné poradenstvo; prieskum trhu; prieskum verejnej mienky; reklama; on line reklama na počítačovej komunikačnej sieti; aktualizovanie reklamných materiálov; rozširovanie reklamných materiálov zákazníkom (letáky, prospekty, tlačoviny, vzorky); rozširovanie reklamných oznamov; prenájom reklamných plôch; zásielkové reklamné služby; uverejňovanie reklamných textov; správa počítačových súborov.

38 - Počítačová komunikácia; poskytovanie prístupu do databáz.

41 - Organizovanie kultúrnych alebo vzdelávacích výstav; poskytovanie elektronických publikácií on line (bez možnosti kopírovania); on line vydávanie kníh a časopisov v elektronickej forme; vydávanie textov s výnimkou reklamných alebo náborových.

42 - Poskytovanie internetových vyhľadávačov; obnovovanie počítačových databáz.

(540)



- (591) hnedá, sivá, biela  
 (731) wwwdb s. r. o., Hlboká cesta 7, 811 04 Bratislava - Staré Mesto, SK;  
 (740) TaylorWessing e/n/w/c advokáti s.r.o., Bratislava, SK;

(210) 5498-2013

(220) 20.8.2013

10(511) 9, 16, 35, 38, 41

(511) 9 - Zvukové, obrazové a zvukovo-obrazové nahrávky na všetkých druhoch nosičov, ako aj v digitálnej (elektronickej) podobe, informácie, dáta, databázy, katalógy, programy v elektronickej podobe; elektronické publikácie s možnosťou kopírovania; prístroje na nahrávanie, prenos a reprodukciu zvuku alebo obrazu.

16 - Noviny, časopisy, periodiká, knihy a iné tlačoviny, výrobky z papiera, kartónu a lepenky, ktoré nie sú zahrnuté v iných triedach; papiernický tovar a písacie potreby, vzdelávacie a učebné potreby okrem prístrojov, divadelné dekorácie, papierové propagačné materiály, letáky, prospekty, pohľadnice, obálky, obaly (papiernický tovar), peračníky, puzdrá na perá, štítky (papierové nálepky), vyučovacie pomôcky vo forme hier, kancelárske potreby s výnimkou nábytku, kalendáre, príručky, plagáty, listový papier, stolové prestieranie z papiera, papierové obrusy, záložky do kníh, vrecká z papiera alebo plastických materiálov, školské potreby s výnimkou prístrojov, papierové podložky na stôl, nálepky na kancelárske použitie alebo pre domácnosť, ročenky, stojany na perá a ceruzky, papierové podložky pod poháre, oznámenia (papiernický tovar), papierové vlajky, papierové zástavy, nože na papier, otvárače na listy, papierové obrús-

ky, puzdrá na písacie potreby, pútače z papiera alebo lepenky, papierové obrúsky, utierky, etikety s výnimkou textilných, lepiace štítky, darčekové a reklamné predmety z papiera.

35 - Reklamná činnosť; prenájom reklamného času vo všetkých komunikačných médiách, ako aj v počítačovej komunikačnej sieti; prenájom reklamných materiálov; prenájom reklamných plôch; televízna a rozhlasová reklama; rozširovanie reklamných alebo inzertných oznamov a materiálov; organizovanie výstav na komerčné alebo reklamné účely; vydávanie, zverejňovanie a rozširovanie reklamných textov a materiálov; obchodný manažment a poradenstvo; prezentácia výrobkov a služieb v komunikačných médiách; organizovanie reklamných hier na propagáciu predaja; vyhľadávanie sponzorov; poradenské a informačné služby v oblasti uvedených služieb v triede 35; komerčné informačné kancelárie; produkcia reklamných filmov; služby výberu umelcov, účinkujúcich do zábavných relácií, spevákov, tanečníkov a nových tvárí (modeliek, modelov, hostesiek).

38 - Televízne a rozhlasové vysielanie všetkých druhov programov; interaktívne televízne a rozhlasové vysielanie; interaktívne vysielacie a komunikačné služby; telefonická komunikácia, komunikačné služby prostredníctvom audiotexu, teletexu, rozhlasu, televízie, počítačovej siete, mobilných telefónov, poskytovanie telekomunikačných služieb; poskytovanie telekomunikačného pripojenia do svetovej počítačovej siete; poskytovanie telekomunikačných kanálov na telenákupy; poskytovanie priestoru na diskusiu na internete; prenos a šírenie správ, informácií, publikácií, audiovizuálnych diel prostredníctvom komunikačných sietí vrátane internetu; tlačové kancelárie; poradenské a informačné služby v oblasti uvedených služieb v triede 38.

41 - Výroba televíznych a rozhlasových programov; výroba publicistických, spravodajských, zábavných, vzdelávacích, kultúrnych a športových programov; výroba hudobných programov; výroba interaktívnych televíznych programov a hier; interaktívna zábava; hudobno-skladateľské služby; organizovanie zábavných, kultúrnych, športových a vzdelávacích podujatí; vzdelávacia činnosť; organizovanie vedomostných, športových, zábavných, hudobných a športových súťaží; organizovanie kvízov, hier a súťaží; súťaže prevádzkované prostredníctvom telefónu; zábavné služby; organizovanie zábav, karnevalov, plesov; plánovanie a organizovanie večierkov; moderovanie relácií, programov a podujatí; zábavné parky; služby a zábava poskytované v prázdninových táboroch; služby klubov zdravia; výchovno-zábavné klubové služby; organizovanie a vedenie seminárov, kongresov, školení, konferencií; organizovanie živých seminárov, kongresov, školení, konferencií; organizovanie súťaží krásy; organizovanie živých vystúpení; živé predstavenia; produkcia filmov s výnimkou reklamných; divadelná a hudobná tvorba, služby filmových, divadelných a nahrávacích štúdií; dabingové služby; požičiavanie filmov; požičiavanie filmových premietacích prístrojov a príslušenstva; divadelné predstavenia; výroba divadelných alebo iných predstavení; služby agen-

túr sprostredkujúcich divadelných, koncertných a varetných umelcov; rezervácia vstupeniek; výroba a prenájom zvukových a zvukovo-obrazových nahrávok; vydavateľská a nakladateľská činnosť s výnimkou vydávania reklamných materiálov; vydávanie kníh, časopisov a iných tlačovín s výnimkou reklamných textov; zverejňovanie a vydávanie textov okrem reklamných; poskytovanie elektronických publikácií online; vydávanie a zverejňovanie elektronických publikácií; elektronická edičná činnosť (DTP služby); organizovanie kultúrnych alebo vzdelávacích výstav; modelingové služby pre umelcov; kempingové služby spojené so športovým programom; služby súvisiace s telesnými cvičeniami; zábavné služby nočných klubov; poskytovanie počítačových hier (online); informácie o výchove, vzdelávaní; informácie o možnostiach rozptýlenia; informácie o možnostiach zábavy a rekreácie; informácie, správy, novinky z oblasti šoubiznisu; prekladateľské služby; prenájom dekorácií; poskytovanie služieb na odych a rekreáciu; prenájom audioprístrojov, videoprístrojov, videorekordérov, premietačiek, televíznych prijímačov, filmov, kultúrnych a vzdelávacích potrieb a prístrojov; prenájom športového výstroja s výnimkou dopravných prostriedkov; reportárske služby; pomoc pri výbere povolania; organizovanie lotérií a stávkových hier; poradenské a informačné služby v oblasti uvedených služieb v triede 41; všetky uvedené služby tiež vrátane služieb poskytovaných prostredníctvom internetu, online a interaktívnych počítačových služieb.

(540)

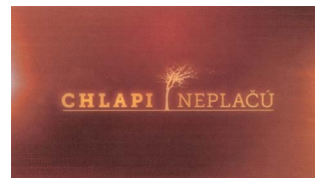

(591) odtiene hnedej, červenej, žltej, oranžovej

(731) MARKÍZA - SLOVAKIA, spol. s r. o., Bratislavská 1/a, 843 56 Bratislava, SK;

(740) Fajnor IP s.r.o., Bratislava, SK;

(210) 5499-2013

(220) 20.8.2013

10(511) 19

(511) 19 - Betónová dlažba.

(540) X4

(731) PREMAC, spol. s r. o., Stará Vajnorská cesta 25, 832 17 Bratislava, SK;

(740) Guniš Jaroslav, Mgr., Bratislava, SK;

(210) 5501-2013

(220) 21.8.2013

10(511) 38, 42, 44

(511) 38 - Počítačová komunikácia; poskytovanie diskusných fór on line; poskytovanie prístupu do databáz; poskytovanie telekomunikačného pripojenia do svetovej počítačovej siete; poskytovanie používateľského prístupu do svetovej počítačovej siete; prenos textových a obrazových

informácií prostredníctvom počítača; rozhlasové vysielanie; služby poskytované elektronickými tabuľkami (telekomunikačné služby); spravodajské kancelárie; telekomunikácie; telekonferenčné služby; televízne vysielanie.

42 - Aktualizovanie počítačových programov; expertízy; inštalácia počítačových programov; obnovovanie počítačových databáz; počítačové programovanie; poradenstvo v oblasti počítačových programov; prenájom počítačového softvéru; prevod (konverzia) počítačových programov a údajov (nie fyzický); prevod údajov alebo dokumentov z fyzických médií na elektronické médiá; štúdie technických projektov; tvorba softvéru; údržba počítačového softvéru.

44 - Súkromné kliniky alebo sanatóriá; telemedicínske služby; veterinárna pomoc; služby zdravotných stredísk; zdravotná starostlivosť; zotavovne; zotavovne pre rekonvalescentov.

(540)



(591) tmavosivá, svetlomodrá, biela

(731) Diagnose.me B.V., Oudegracht 202, 1811 CR Alkmaar, NL;

(740) Alegal&Partners s.r.o., Bratislava, SK;

(210) 5502-2013

(220) 21.8.2013

10(511) 1, 6, 7, 11, 19, 20, 21, 26, 31, 35, 42, 44

(511) 1 - Prípravky na ochranu rastlín; bentonit; ionexy; biogénne prvky; keramzit; expandovaný íl; prípravky na hnojenie; živné roztoky; rašelinové kvetníky na záhradnícke účely; prípravky na konzervovanie kvetov; komposty; tekuté hnojivá; humus; chemikálie pre záhradníctvo, ktoré nie sú zahrnuté v iných triedach; chemikálie používané v akváriách (s výnimkou farmaceutík); chemické výrobky do vody v akváriách (s výnimkou farmaceutík); výživa rastlín na využitie v akváriách; obnovená morská voda do akvárií.

6 - Dekoračné kovové hydroponické nádoby a dekoratívne kovové doplnky, ktoré nie sú zahrnuté v iných triedach.

7 - Čerpadlá do akvárií; prevzdušňovacie čerpadlá do akvárií; vzduchové pumpy do akvárií; čerpadlá na prevzdušňovanie akvárií; vodné čerpadlá na prevzdušňovanie akvárií.

11 - Lampy na osvetľovanie akvárií; svietidlá do akvárií; ohrievače do akvárií; prístroje na filtrovanie a čistenie vody v akváriách; akváriové lampy; filtre do akvárií; vodné filtre do akvárií; osvetlenie pre akváriá.

19 - Štrk do akvárií; piesok do akvárií; akváriové nádoby (konštrukcie); ozdobné kamene do akvárií; kamenné ozdoby do akvárií.

20 - Stojany na kvety: podstavce na kvety; nádoby z dreva alebo plastu na pestovanie hydrokultúr; hladinometry (neelektrické): stojany na interiérové akváriá (nábytok); vybavenie interiérových akvárií.

21 - Kvetináče; kvetníky; zakoreňovače; držiaky na kvety a rastliny na aranžovanie kvetov; bytové akváriá; akváriá a teráriá; poklopy na bytové akváriá; kryty na akváriá; ozdoby pre akváriá; stojany na bytové akváriá (okrem nábytku).

26 - Umelé kvety; vence z umelých kvetov.

31 - Semená; rastliny a kvety; kvetinové cibule; kríky; prírodné kvety; hydroponické rastliny; vodné rastliny; rastliny pestované v zemi; sušené kvety na ozdobu; vence prírodných kvetov; rastlinné semená; sušené rastliny ako dekorácia; palmy; palmové listy; ružové kríky; sadenice; stromčeky; vence zo živých kvetov; vianočné stromčeky; bonsaje; rezané kvety; živé rastliny do akvárií; živé ryby, najmä akváriové; potrava pre akváriové ryby.

35 - Rozširovanie reklamných materiálov zákazníkom, ako sú letáky, prospekty, tlačivá, vzorky; vydávanie a aktualizovanie reklamných materiálov; rozširovanie reklamných oznamov; zásielkové reklamné služby; organizovanie výstav na obchodné a reklamné účely; aranžovanie výkladov; obchodné sprostredkovanie služieb v oblasti kvetinárstva, sadovníctva a parkovníctva; sprostredkovanie obchodu s tovarmi.

42 - Návrhy interiérov s využitím výpočtovej techniky; poradenstvo týkajúce sa navrhovania (dizajnu) akvárií.

44 - Aranžovanie kvetov; parkové úpravy; požičavanie zelene; záhradkárstvo; poskytovanie záhradníckych služieb; služby v oblasti záhradnej architektúry; odborná poradenská činnosť v oblasti kvetinárstva, sadovníctva a parkovníctva; poradenské služby v akvaristike; zriaďovanie akvárií.

(540)



(591) modrá, zelená

(731) TOMA FLORA s.r.o., Priemyselná 10, 918 38 Trnava, SK;

(740) Hojčuš Peter, Ing., Bratislava, SK;

(210) 5503-2013

(220) 22.8.2013

10(511) 29, 30, 32

(511) 29 - Mäso; ryby s výnimkou živých; hydina nie živá; divina; mäsové výťažky; konzervované, mrazené, sušené, varené, zavarené ovocie a zelenina; želé; džemy; kompóty; vajcia; mlieko a mliečne výrobky; jedlé oleje a tuky; strukoviny s výnimkou čerstvých; bujóny a vývary všetkých druhov, gélové bujóny; polievky, instantné polievky; zmesi v prášku a v paste na prípravu hotových jedál, štiav k mäsu pripravených na základe živočíšnych surovín (mäsové a mliečne suroviny, vajcia) a ich zmesí; prísady do polievok - granulované zmesi a závarky na mäsovom základe; mäsové polotovary; mäsové guľky; výrobky z rýb.

30 - Káva; čaj; kakao; kávové náhradky; ryža; tapioka a ságo; múka a prípravky z obilnín; chlieb; pečivo; cukrovinky; zmrzlina; cukor; med; melasa; kvasnice; prášok do pečiva; soľ; horčica;

ocot; ľad; korenie, koreniace zmesi, zmesi korenia a bylín; sezam; knedle v prášku; instantná zemiaková kaša; múčniky v prášku; pudíngy v prášku; zmes na polevy; instantná kaša; mliečna ryža; tekuté koreniace prípravky; chilli omáčky; sójové omáčky; marinády, zálievky, tekuté ochucovadlá; studené omáčky; kuskus; cestoviny; tortellini; škrob ako potrava; omáčky; chuťové prísady; sladké omáčky toppingy; cukrárske výrobky; zmesi v prášku a v paste na prípravu hotových jedál, omáčok, štiav k mäsu pripravených predovšetkým na základe rastlinných surovín (predovšetkým zeleniny, múky, obilnín, strukovín, korenia a bylín) a ich zmesí; prísady do polievok - granulované zmesi a závrky na rastlinnom základe (zmes múky, strúhanky, zeleniny a korenia); krutóny (kúsky opraženého chleba alebo žemle); zlepšujúce a prídavné látky na kuchynské použitie (zahusťovadlá, arómy).

32 - Pivá; minerálne vody; šumivé nápoje a iné nealkoholické nápoje; ovocné nápoje a šťavy; sirupy a iné prípravky na výrobu nápojov; nápoje v prášku.

#### (540) Vitana Už len vajce

- (731) Vitana, a. s., Mělnická 133, 277 32 Byšice, CZ;  
(740) inventa Patentová a známková kancelária s.r.o., Bratislava, SK;

#### (210) 5504-2013

(220) 22.8.2013

#### 10(511) 29, 30, 32

(511) 29 - Mäso; ryby s výnimkou živých; hydina nie živá; divina; mäsové výtázky; konzervované, mrazené, sušené, varené, zavarené ovocie a zelenina; želé; džemy; kompóty; vajcia; mlieko a mliečne výrobky; jedlé oleje a tuky; strukoviny s výnimkou čerstvých; bujóny a vývary všetkých druhov, gélové bujóny; polievky, instantné polievky; zmesi v prášku a v paste na prípravu hotových jedál, štiav k mäsu pripravených na základe živočíšnych surovín (mäsové a mliečne suroviny, vajcia) a ich zmesí; prísady do polievok - granulované zmesi a závrky na mäsovom základe; mäsové polotovary; mäsové guľky; výrobky z rýb.

30 - Káva; čaj; kakao; kávové náhradky; ryža; tapioka a ságo; múka a prípravky z obilnín; chlieb; pečivo; cukrovinky; zmrzlina; cukor; med; melasa; kvasnice; prášok do pečiva; soľ; horčica; ocot; ľad; korenie, koreniace zmesi, zmesi korenia a bylín; sezam; knedle v prášku; instantná zemiaková kaša; múčniky v prášku; pudíngy v prášku; zmes na polevy; instantná kaša; mliečna ryža; tekuté koreniace prípravky; chilli omáčky; sójové omáčky; marinády, zálievky, tekuté ochucovadlá; studené omáčky; kuskus; cestoviny; tortellini; škrob ako potrava; omáčky; chuťové prísady; sladké omáčky toppingy; cukrárske výrobky; zmesi v prášku a v paste na prípravu hotových jedál, omáčok, štiav k mäsu pripravených predovšetkým na základe rastlinných surovín (predovšetkým zeleniny, múky, obilnín, strukovín, korenia a bylín) a ich zmesí; prísady do polievok - granulované zmesi a závrky na

rastlinnom základe (zmes múky, strúhanky, zeleniny a korenia); krutóny (kúsky opraženého chleba alebo žemle); zlepšujúce a prídavné látky na kuchynské použitie (zahusťovadlá, arómy).

32 - Pivá; minerálne vody; šumivé nápoje a iné nealkoholické nápoje; ovocné nápoje a šťavy; sirupy a iné prípravky na výrobu nápojov; nápoje v prášku.

#### (540) Vitana Má to šťavu

- (731) Vitana, a. s., Mělnická 133, 277 32 Byšice, CZ;  
(740) inventa Patentová a známková kancelária s.r.o., Bratislava, SK;

#### (210) 5505-2013

(220) 22.8.2013

#### 10(511) 29, 30, 32

(511) 29 - Mäso; ryby s výnimkou živých; hydina nie živá; divina; mäsové výtázky; konzervované, mrazené, sušené, varené, zavarené ovocie a zelenina; želé; džemy; kompóty; vajcia; mlieko a mliečne výrobky; jedlé oleje a tuky; strukoviny s výnimkou čerstvých; bujóny a vývary všetkých druhov, gélové bujóny; polievky, instantné polievky; zmesi v prášku a v paste na prípravu hotových jedál, štiav k mäsu pripravených na základe živočíšnych surovín (mäsové a mliečne suroviny, vajcia) a ich zmesí; prísady do polievok - granulované zmesi a závrky na mäsovom základe; mäsové polotovary; mäsové guľky; výrobky z rýb.

30 - Káva; čaj; kakao; kávové náhradky; ryža; tapioka a ságo; múka a prípravky z obilnín; chlieb; pečivo; cukrovinky; zmrzlina; cukor; med; melasa; kvasnice; prášok do pečiva; soľ; horčica; ocot; ľad; korenie, koreniace zmesi, zmesi korenia a bylín; sezam; knedle v prášku; instantná zemiaková kaša; múčniky v prášku; pudíngy v prášku; zmes na polevy; instantná kaša; mliečna ryža; tekuté koreniace prípravky; chilli omáčky; sójové omáčky; marinády, zálievky, tekuté ochucovadlá; studené omáčky; kuskus; cestoviny; tortellini; škrob ako potrava; omáčky; chuťové prísady; sladké omáčky toppingy; cukrárske výrobky; zmesi v prášku a v paste na prípravu hotových jedál, omáčok, štiav k mäsu pripravených predovšetkým na základe rastlinných surovín (predovšetkým zeleniny, múky, obilnín, strukovín, korenia a bylín) a ich zmesí; prísady do polievok - granulované zmesi a závrky na rastlinnom základe (zmes múky, strúhanky, zeleniny a korenia); krutóny (kúsky opraženého chleba alebo žemle); zlepšujúce a prídavné látky na kuchynské použitie (zahusťovadlá, arómy).

32 - Pivá; minerálne vody; šumivé nápoje a iné nealkoholické nápoje; ovocné nápoje a šťavy; sirupy a iné prípravky na výrobu nápojov; nápoje v prášku.

#### (540) Vitana Zatras a upeč

- (731) Vitana, a. s., Mělnická 133, 277 32 Byšice, CZ;  
(740) inventa Patentová a známková kancelária s.r.o., Bratislava, SK;



(210) 5506-2013

(220) 22.8.2013

10(511) 30

(511) 30 - Ryža; prášok do pečiva; korenie, korenacie zmesi, zmesi korenia a bylín; sezamové semienka; knedle v prášku; instantné obilninové kaše; múčniky v prášku; pudinky v prášku; zmes na cukrové polevy; instantná kaša; mliečna ryža; tekuté korenacie prípravky; chilli omáčky; sójové omáčky; marinády; zálievky na ochutenie, tekuté ochucovadlá; studené omáčky na báze výrobkov v triede 30; kuskus; cestoviny; tortellini; škrob ako potrava; omáčky na báze výrobkov v triede 30; chuťové prísady; sladké dezertné omáčky toppingy; cukrárske výrobky; zmesi v prášku a v paste na prípravu hotových jedál a omáčok a štiav k mäsu pripravených predovšetkým na základe rastlinných surovín (predovšetkým zeleniny, múky, obilnín, strukovín, korenia a bylín) a ich zmesí; prísady do polievok, ako granulované zmesi a závarky na rastlinnom základe (zmes múky, strúhanky, zeleniny a korenia); krutóny (kúsky opraženého chleba alebo žemle); zlepšujúce a prídavné látky na kuchynské použitie (zahusťovadlá, arómy).

(540) **Pyramídka korenia**

(731) Vitana, a. s., Mělnická 133, 277 32 Byšice, CZ;

(740) inventa Patentová a známková kancelária s.r.o., Bratislava, SK;

(210) 5507-2013

(220) 22.8.2013

10(511) 30

(511) 30 - Ryža; prášok do pečiva; korenie, korenacie zmesi, zmesi korenia a bylín; sezamové semienka; knedle v prášku; instantné obilninové kaše; múčniky v prášku; pudinky v prášku; zmes na cukrové polevy; instantná kaša; mliečna ryža; tekuté korenacie prípravky; chilli omáčky; sójové omáčky; marinády; zálievky na ochutenie, tekuté ochucovadlá; studené omáčky na báze výrobkov v triede 30; kuskus; cestoviny; tortellini; škrob ako potrava; omáčky na báze výrobkov v triede 30; chuťové prísady; sladké dezertné omáčky toppingy; cukrárske výrobky; zmesi v prášku a v paste na prípravu hotových jedál a omáčok a štiav k mäsu pripravených predovšetkým na základe rastlinných surovín (predovšetkým zeleniny, múky, obilnín, strukovín, korenia a bylín) a ich zmesí; prísady do polievok, ako granulované zmesi a závarky na rastlinnom základe (zmes múky, strúhanky, zeleniny a korenia); krutóny (kúsky opraženého chleba alebo žemle); zlepšujúce a prídavné látky na kuchynské použitie (zahusťovadlá, arómy).

(540)



(731) Vitana, a. s., Mělnická 133, 277 32 Byšice, CZ;

(740) inventa Patentová a známková kancelária s.r.o., Bratislava, SK;

(210) 5508-2013

(220) 22.8.2013

10(511) 30

(511) 30 - Ryža; prášok do pečiva; korenie, korenacie zmesi, zmesi korenia a bylín; sezamové semienka; knedle v prášku; instantné obilninové kaše; múčniky v prášku; pudinky v prášku; zmes na cukrové polevy; instantná kaša; mliečna ryža; tekuté korenacie prípravky; chilli omáčky; sójové omáčky; marinády; zálievky na ochutenie, tekuté ochucovadlá; studené omáčky na báze výrobkov v triede 30; kuskus; cestoviny; tortellini; škrob ako potrava; omáčky na báze výrobkov v triede 30; chuťové prísady; sladké dezertné omáčky toppingy; cukrárske výrobky; zmesi v prášku a v paste na prípravu hotových jedál a omáčok a štiav k mäsu pripravených predovšetkým na základe rastlinných surovín (predovšetkým zeleniny, múky, obilnín, strukovín, korenia a bylín) a ich zmesí; prísady do polievok, ako granulované zmesi a závarky na rastlinnom základe (zmes múky, strúhanky, zeleniny a korenia); krutóny (kúsky opraženého chleba alebo žemle); zlepšujúce a prídavné látky na kuchynské použitie (zahusťovadlá, arómy).

(540)



(731) Vitana, a. s., Mělnická 133, 277 32 Byšice, CZ;

(740) inventa Patentová a známková kancelária s.r.o., Bratislava, SK;

(210) 5509-2013

(220) 23.8.2013

10(511) 35

(511) 35 - Obchodná správa licencií výrobkov a služieb pre tretie osoby; prezentácia výrobkov v komunikačných médiách pre maloobchod.

(540)

**BA** *správny výhľad zvyšuje záujem*

(591) čierna, červená, biela

(731) P West s.r.o., Rozmarínova 33, 821 04 Bratislava, SK;

**(210) 5510-2013**

(220) 23.8.2013

**10(511) 34, 35, 44**

(511) 34 - Cigarety; tabak, surový alebo spracovaný vrátane cigár, cigariet, tabaku na rolovanie vlastných cigariet, fajkového tabaku, žuvacieho tabaku, šňupacieho tabaku, náhradiek tabaku (nie pre lekárske účely); tabakové a cigaretové výrobky; elektronické cigarety; fajčiarske potreby vrátane cigaretového papiera a dutiniek, cigaretových filtrov, škatuliek na tabak, puzdier na cigarety a popolníkov nevyrobených z drahých kovov, ich zliatín alebo nimi potiahnutých; fajky; vreckové prístroje na rolovanie cigariet; zapalovače; zápalky.

35 - Obchodná administratíva; maloobchodné služby s výrobkami v triede 34; internetový obchod s výrobkami uvedenými v triede 34; marketing; poskytovanie informácií komerčného charakteru a multimediálnych informácií komerčného charakteru; komerčné vyhľadávacie služby prostredníctvom internetu pre tretie osoby.

44 - Poradenstvo v oblasti zdravotníctva a zdravotného životného štýlu.

**(540) ELDORADO**

(731) Antonín Ludvík, Rovenská 15, 739 42 Zelinkovice, CZ;

(740) Holoubková Mária, Ing., Bratislava, SK;

**(210) 5514-2013**

(220) 26.8.2013

**10(511) 30, 35, 43**

(511) 30 - Káva a kávové náhradky; ryža; tapioka a ságo; múka a obilninové výrobky; chlieb, pekárske a cukrárske výrobky; zmrzliny; cukor, med, melasový sirup; kvasnice, prášky do pečiva; soľ; horčica; ocot, omáčky (chuťové prísady); koreniny; konzumný ľad.

35 - Reklamné služby; obchodný manažment; obchodná administratíva; kancelárske práce.

43 - Stravovacie služby; prechodné ubytovanie.

**(540) MERKUR COFFEE**

(731) MERKUR SK, s.r.o., Mýtna 26, 902 01 Pezinok, SK;

**(210) 5517-2013**

(220) 26.8.2013

**10(511) 35, 38, 41, 42**

(511) 35 - Reklama; reklama na počítačovej komunikačnej sieti; reklamné agentúry; aktualizovanie reklamných materiálov; vydávanie reklamných alebo náborových textov; rozširovanie reklamných materiálov zákazníkom (letáky, prospekty, tlačoviny, vzorky); rozširovanie reklamných alebo inzertných oznamov; uverejňovanie reklamných textov; príprava inzertných stĺpcov; rozširovanie vzoriek tovarov; grafická úprava tlačovín na reklamné účely; prenájom reklamných plôch; prenájom reklamných materiálov; prenájom reklamného času v komunikačných médiách; rozhlasová reklama; televízna reklama; prezentácia výrobkov v komunikačných médiách pre maloobchod; podpora predaja (pre tretie osoby); public relations; marketingové štúdie; organizovanie komerčných alebo reklamných veľtrhov;

organizovanie komerčných alebo reklamných výstav; organizovanie výstav na komerčné alebo reklamné účely; obchodný alebo podnikateľský prieskum; prieskum trhu; prieskum verejnej mienky; obchodné alebo podnikateľské poradenstvo; poradenstvo v obchodnej činnosti; obchodné informácie a rady spotrebiteľom; zásielkové reklamné služby; kopírovanie alebo rozmnožovanie dokumentov; lepenie plagátov; predvádzanie tovaru; hospodárske, ekonomické predpovede; vyhľadávanie informácií v počítačových súboroch; obchodné alebo podnikateľské informácie; informačné kancelárie; obchodné odhady; zbieranie údajov do počítačových databáz; zoradovanie údajov v počítačových databázach; poradenstvo pri vedení podnikov; spracovanie textov; vyhľadávanie sponzorov; služby outsourcingu; štatistické kompilácie;

38 - Elektronická pošta; komunikácia prostredníctvom optických sietí; komunikácia prostredníctvom mobilných telefónov; on-line posielanie pohľadníc; počítačová komunikácia; komunikácia prostredníctvom počítačových terminálov; posielanie správ; poskytovanie diskusných fór on-line; poskytovanie priestoru na diskusiu na internete; poskytovanie prístupu do databáz; poskytovanie telekomunikačného pripojenia do svetovej počítačovej siete; poskytovanie používateľského prístupu do svetovej počítačovej siete; prenájom telefónov; prenájom telekomunikačných prístrojov; prenájom zariadení na prenos informácií; prenos digitálnych súborov; prenos faxom; prenos signálu prostredníctvom satelitu; prenos textových a obrazových informácií prostredníctvom počítača; rozhlasové vysielanie; služby poskytované elektronickými tabuľami (telekomunikačné služby); služby zabezpečujúce vstup do telekomunikačných sietí; spravodajské kancelárie; telefonická komunikácia; telefonické služby; telegrafická komunikácia; telegrafné služby; telekomunikačné informácie; telekonferenčné služby; televízne vysielanie; telexové služby; videokonferenčné služby; vysielanie káblovej televízie; výzvy (rádiom, telefónom alebo inými elektronickými komunikačnými prostriedkami).

41 - Vydávanie kníh; vydávanie kníh a časopisov v elektronickej forme; elektronická edičná činnosť v malom (DTP služby); písanie textov (okrem reklamných); formátovanie textov nie na reklamné účely; vydávanie textov s výnimkou reklamných alebo náborových; fotografická reportáž; organizovanie a vedenie seminárov; organizovanie a vedenie konferencií; organizovanie a vedenie kongresov; organizovanie a vedenie sympózií; organizovanie a vedenie koncertov; organizovanie predstavení; organizovanie živých vystúpení; organizovanie a plánovanie večierkov; organizovanie plesov; organizovanie a vedenie tvorivých dielní; organizovanie kultúrnych alebo vzdelávacích výstav; organizovanie vedomostných alebo zábavných súťaží; školenie; informácie o možnostiach rekreácie; informácie o možnostiach zábavy; informácie o výchove a vzdelávaní; výchovno-zábavné klubové služby; organizovanie súťaží krásy; zábavné parky; cirkusy; služby v oblasti estrád; poradenstvo pri voľbe povolania (poradenstvo v oblasti výchovy a vzdelávania); vyučovanie; vzdelávanie;

poskytovanie elektronických publikácií on-line; poskytovanie počítačových hier (on-line, z počítačových sietí); služby poskytované prázdninovými táborami (zábava); prevádzkovanie karaoke; rezervácia vstupeniek; zábava; organizovanie športových podujatí; organizovanie športových súťaží; služby v kempingoch so športovým programom; meranie času na športových podujatiach; požičovanie športového výstroja (s výnimkou dopravných prostriedkov); prenájom športových plôch; prevádzkovanie športových zariadení; služby športovísk.

42 - Výskum a vývoj nových výrobkov pre zákazníkov; tvorba softvéru; údržba počítačového softvéru; prenájom počítačového softvéru; návrh počítačových systémov; analýzy počítačových systémov; počítačové programovanie; ochrana počítačov proti počítačovým vírusom; aktualizovanie počítačových programov; inštalácia počítačových programov; poradenstvo v oblasti počítačových programov; zhotovovanie kópií počítačových programov; grafické dizajnérstvo; vytváranie a udržiavanie webových stránok pre zákazníkov; obnovovanie počítačových databáz; hostovanie na počítačových stránkach (webových stránkach); poskytovanie internetových vyhľadávačov.

(540)



(731) Effectivity, s.r.o., Brnianska 55, 811 04 Bratislava, SK;

(740) Cvik Pavol, JUDr., Bratislava, SK;

(210) 5518-2013

(220) 26.8.2013

10(511) 35, 38, 41, 42

(511) 35 - Reklama; reklama na počítačovej komunikačnej sieti; reklamné agentúry; aktualizovanie reklamných materiálov; vydávanie reklamných alebo náborových textov; rozširovanie reklamných materiálov zákazníkom (letáky, prospekty, tlačoviny, vzorky); rozširovanie reklamných alebo inzertných oznamov; uverejňovanie reklamných textov; príprava inzertných stĺpcov; rozširovanie vzoriek tovarov; grafická úprava tlačovín na reklamné účely; prenájom reklamných plôch; prenájom reklamných materiálov; prenájom reklamného času v komunikačných médiách; rozhlasová reklama; televízna reklama; prezentácia výrobkov v komunikačných médiách pre maloobchod; podpora predaja (pre tretie osoby); public relations; marketingové štúdie; organizovanie komerčných alebo reklamných veľtrhov; organizovanie komerčných alebo reklamných výstav; organizovanie výstav na komerčné alebo reklamné účely; obchodný alebo podnikateľský prieskum; prieskum trhu; prieskum verejnej mienky; obchodné alebo podnikateľské poradenstvo; poradenstvo v obchodnej činnosti; obchodné informácie a rady spotrebiteľom; zásielkové reklamné služby; kopírovanie alebo rozmnožovanie dokumentov; lepenie plagátov; predvádzanie to-

varu; hospodárske, ekonomické predpovede; vyhľadávanie informácií v počítačových súboroch; obchodné alebo podnikateľské informácie; informačné kancelárie; obchodné odhady; zbieranie údajov do počítačových databáz; zoraďovanie údajov v počítačových databázach; poradenstvo pri vedení podnikov; spracovanie textov; vyhľadávanie sponzorov; služby outsourcingu; štatistické kompilácie.

38 - Elektronická pošta; komunikácia prostredníctvom optických sietí; komunikácia prostredníctvom mobilných telefónov; on-line posielanie pohľadníc; počítačová komunikácia; komunikácia prostredníctvom počítačových terminálov; posielanie správ; poskytovanie diskusných fór on-line; poskytovanie priestoru na diskusiu na internete; poskytovanie prístupu do databáz; poskytovanie telekomunikačného pripojenia do svetovej počítačovej siete; poskytovanie používateľského prístupu do svetovej počítačovej siete; prenájom telefónov; prenájom telekomunikačných prístrojov; prenájom zariadení na prenos informácií; prenos digitálnych súborov; prenos faxom; prenos signálov prostredníctvom satelitu; prenos textových a obrazových informácií prostredníctvom počítača; rozhlasové vysielanie; služby poskytované elektronickými tabuľami (telekomunikačné služby); služby zabezpečujúce vstup do telekomunikačných sietí; spravodajské kancelárie; telefonická komunikácia; telefonické služby; telegrafická komunikácia; telegrafné služby; telekomunikačné informácie; telekonferenčné služby; televízne vysielanie; telexové služby; videokonferenčné služby; vysielanie káblovej televízie; výzvy (rádiom, telefónom alebo inými elektronickými komunikačnými prostriedkami).

41 - Vydávanie kníh; vydávanie kníh a časopisov v elektronickej forme; elektronická edičná činnosť v malom (DTP služby); písanie textov (okrem reklamných); formátovanie textov nie na reklamné účely; vydávanie textov s výnimkou reklamných alebo náborových; fotografická reportáž; organizovanie a vedenie seminárov; organizovanie a vedenie konferencií; organizovanie a vedenie kongresov; organizovanie a vedenie sympózií; organizovanie a vedenie koncertov; organizovanie predstavení; organizovanie živých vystúpení; organizovanie a plánovanie večierkov; organizovanie plesov; organizovanie a vedenie tvorivých dielní; organizovanie kultúrnych alebo vzdelávacích výstav; organizovanie vedomostných alebo zábavných súťaží; školenie; informácie o možnostiach rekreácie; informácie o možnostiach zábavy; informácie o výchove a vzdelávaní; výchovno-zábavné klubové služby; organizovanie súťaží krásy; zábavné parky; cirkusy; služby v oblasti estrád; poradenstvo pri voľbe povolania (poradenstvo v oblasti výchovy a vzdelávania); vyučovanie; vzdelávanie; poskytovanie elektronických publikácií on-line; poskytovanie počítačových hier (on-line, z počítačových sietí); služby poskytované prázdninovými táborami (zábava); prevádzkovanie karaoke; rezervácia vstupeniek; zábava; organizovanie športových podujatí; organizovanie športových súťaží; služby v kempingoch so športovým programom; meranie času na športových podujatiach; požičovanie športového výstroja (s vý-

nimkou dopravných prostriedkov); prenájom športových plôch; prevádzkovanie športových zariadení; služby športovísk.

42 - Výskum a vývoj nových výrobkov pre zázakzníkov; tvorba softvéru; údržba počítačového softvéru; prenájom počítačového softvéru; návrh počítačových systémov; analýzy počítačových systémov; počítačové programovanie; ochrana počítačov proti počítačovým vírusom; aktualizovanie počítačových programov; inštalácia počítačových programov; poradenstvo v oblasti počítačových programov; zhotovovanie kópií počítačových programov; grafické dizajnérstvo; vytváranie a udržiavanie webových stránok pre zázakzníkov; obnovovanie počítačových databáz; hosťovanie na počítačových stránkach (webových stránkach); poskytovanie internetových vyhľadávačov.

(540)



(731) Effectivity, s.r.o., Brnianska 55, 811 04 Bratislava, SK;

(740) Cvik Pavol, JUDr., Bratislava, SK;

(210) 5519-2013

(220) 27.8.2013

10(511) 3

(511) 3 - Toaletné prípravky; kozmetika; kozmetické prípravky na starostlivosť a čistenie pleti a vlasov; opaľovacie krémy a ochranné krémy na opaľovanie; telové púdre; telové oleje na kozmetické účely; bavlnené tampóny na kozmetické použitie; čistiacie detské obrúsky napustené pleťovými vodami; detská kolínska voda.

(540)



(731) Johnson & Johnson, One Johnson & Johnson Plaza, New Brunswick, New Jersey 08933, US;

(740) Bušová Eva, JUDr., Bratislava, SK;

(210) 5521-2013

(220) 27.8.2013

10(511) 41, 43, 44

(511) 41 - Kurzy telesného cvičenia; organizovanie a vedenie seminárov; informácie o možnostiach rekreácie; poskytovanie zariadení na oddych a rekreáciu; služby osobných trénerov (fitnes cvičenie); telesné cvičenie; vzdelávacie služby.

43 - Príprava a dodávka jedál na objednávku do domu; stravovacie služby.

44 - Alternatívna medicína; fyzioterapia; kúpele; salóny krásy.

(540)



(591) červená, biela

(731) SLIMIN s.r.o., Osadná 11, 831 03 Bratislava, SK;

(740) BUŽEK & TEREM advokáti s.r.o., Bratislava, SK;

(210) 5531-2013

(220) 30.8.2013

10(511) 35, 41, 45

(511) 35 - Aktualizovanie reklamných materiálov; analýzy nákladov; fakturácia; grafická úprava tlačovín na reklamné účely; marketing; nábor zamestnancov; personálne poradenstvo; prieskum verejnej mienky; vzťahy s verejnosťou (public relations); aktualizovanie reklamných materiálov; rozširovanie reklamných materiálov zákazníkom (letáky, prospekty, tlačoviny, vzorky); obchodný manažment v oblasti umenia; vyhľadávanie sponzorov.

41 - Hudobná tvorba; vydávanie kníh; organizovanie a vedenie konferencií; informácie o výchove a vzdelávaní; koučovanie (školenie); odborné preškolenie; organizovanie a vedenie koncertov; organizovanie a vedenie konferencií; organizovanie a vedenie kongresov; organizovanie a vedenie seminárov; organizovanie a vedenie tvorivých dielní (výučba); organizovanie kultúrnych alebo vzdelávacích výstav; organizovanie plesov; organizovanie predstavení (manažérske služby); organizovanie súťaží (vedomostných alebo zábavných); organizovanie živých vystúpení; služby orchestrov; písanie textov (okrem reklamných); plánovanie a organizovanie večierkov; poradenstvo pri voľbe povolania (poradenstvo v oblasti výchovy a vzdelávania); praktický výcvik (ukážky); školenie; organizovanie a plánovanie večierkov; vzdelávacie služby; živé predstavenia.

45 - Mediačné služby.

(540)



(591) čierna, biela, červená, tmavo žltá

(731) Asociácia pre kultúru, vzdelávanie a komunikáciu, Šafárikovo nám. 2, 811 01 Bratislava, SK;

(740) Dattorney, s.r.o., Bratislava, SK;

(210) 5532-2013

(220) 30.8.2013

10(511) 35, 41, 45

(511) 35 - Aktualizovanie reklamných materiálov; analýzy nákladov; fakturácia; grafická úprava tlačovín na reklamné účely; marketing; nábor zamestnancov; personálne poradenstvo; prieskum

verejnej mienky; vzťahy s verejnosťou (public relations); aktualizovanie reklamných materiálov; rozširovanie reklamných materiálov zákazníkom (letáky, prospekty, tlačoviny, vzorky); obchodný manažment v oblasti umenia; vyhľadávanie sponzorov.

41 - Hudobná tvorba; vydávanie kníh; organizovanie a vedenie konferencií; informácie o výchove a vzdelávaní; koučovanie (školenie); odborné preškoľovanie; organizovanie a vedenie koncertov; organizovanie a vedenie konferencií; organizovanie a vedenie kongresov; organizovanie a vedenie seminárov; organizovanie a vedenie tvorivých dielní (výučba); organizovanie kultúrnych alebo vzdelávacích výstav; organizovanie plesov; organizovanie predstavení (manažérske služby); organizovanie súťaží (vedomostných alebo zábavných); organizovanie živých vystúpení; služby orchestrov; písanie textov (okrem reklamných); plánovanie a organizovanie večierkov; poradenstvo pri voľbe povolania (poradenstvo v oblasti výchovy a vzdelávania); praktický výcvik (ukážky); školenie; organizovanie a plánovanie večierkov; vzdelávacie služby; živé predstavenia.

45 - Mediačné služby.

(540)



(591) čierna, biela, červená, tmavožltá

(731) Asociácia pre kultúru, vzdelávanie a komunikáciu, Šafárikovo nám. 2, 811 01 Bratislava, SK;

(740) Dattorney, s.r.o., Bratislava, SK;

(210) 5533-2013

(220) 30.8.2013

10(511) 35, 41, 45

(511) 35 - Aktualizovanie reklamných materiálov; analýzy nákladov; fakturácia; grafická úprava tlačovín na reklamné účely; marketing; nábor zamestnancov; personálne poradenstvo; prieskum verejnej mienky; vzťahy s verejnosťou (public relations); aktualizovanie reklamných materiálov; rozširovanie reklamných materiálov zákazníkom (letáky, prospekty, tlačoviny, vzorky); obchodný manažment v oblasti umenia; vyhľadávanie sponzorov.

41 - Hudobná tvorba; vydávanie kníh; organizovanie a vedenie konferencií; informácie o výchove a vzdelávaní; koučovanie (školenie); odborné preškoľovanie; organizovanie a vedenie koncertov; organizovanie a vedenie konferencií; organizovanie a vedenie kongresov; organizovanie a vedenie seminárov; organizovanie a vedenie tvorivých dielní (výučba); organizovanie kultúrnych alebo vzdelávacích výstav; organizovanie plesov; organizovanie predstavení (manažérske služby); organizovanie súťaží (vedomostných alebo zábavných); organizovanie živých vystúpení; služby orchestrov; písanie textov (ok-

rem reklamných); plánovanie a organizovanie večierkov; poradenstvo pri voľbe povolania (poradenstvo v oblasti výchovy a vzdelávania); praktický výcvik (ukážky); školenie; organizovanie a plánovanie večierkov; vzdelávacie služby; živé predstavenia.

45 - Mediačné služby.

(540) **Gypsy Spirit**

(731) Asociácia pre kultúru, vzdelávanie a komunikáciu, Šafárikovo nám. 2, 811 01 Bratislava, SK;

(740) Dattorney, s.r.o., Bratislava, SK;

(210) 5534-2013

(220) 30.8.2013

10(511) 35, 41, 45

(511) 35 - Aktualizovanie reklamných materiálov; analýzy nákladov; fakturácia; grafická úprava tlačovín na reklamné účely; marketing; nábor zamestnancov; personálne poradenstvo; prieskum verejnej mienky; vzťahy s verejnosťou (public relations); aktualizovanie reklamných materiálov; rozširovanie reklamných materiálov zákazníkom (letáky, prospekty, tlačoviny, vzorky); obchodný manažment v oblasti umenia; vyhľadávanie sponzorov.

41 - Hudobná tvorba; vydávanie kníh; organizovanie a vedenie konferencií; informácie o výchove a vzdelávaní; koučovanie (školenie); odborné preškoľovanie; organizovanie a vedenie koncertov; organizovanie a vedenie konferencií; organizovanie a vedenie kongresov; organizovanie a vedenie seminárov; organizovanie a vedenie tvorivých dielní (výučba); organizovanie kultúrnych alebo vzdelávacích výstav; organizovanie plesov; organizovanie predstavení (manažérske služby); organizovanie súťaží (vedomostných alebo zábavných); organizovanie živých vystúpení; služby orchestrov; písanie textov (okrem reklamných); plánovanie a organizovanie večierkov; poradenstvo pri voľbe povolania (poradenstvo v oblasti výchovy a vzdelávania); praktický výcvik (ukážky); školenie; organizovanie a plánovanie večierkov; vzdelávacie služby; živé predstavenia.

45 - Mediačné služby.

(540) **Roma Spirit**

(731) Asociácia pre kultúru, vzdelávanie a komunikáciu, Šafárikovo nám. 2, 811 01 Bratislava, SK;

(740) Dattorney, s.r.o., Bratislava, SK;

(210) 5550-2013

(220) 10.10.2013

10(511) 16, 35, 40

(511) 16 - Fotografie; grafické zobrazenia; grafiky; kancelárske potreby okrem nábytku; kopírovacie zariadenia; lístky; listový papier; lepiace štítky; obaly (papiernický tovar); papier do kopírovacích strojov; papiernický tovar; papier; písacie potreby; plagáty; pohľadnice; rozmožňovacie zariadenia a stroje; grafické reprodukcie; tlačené publikácie; tlačové znaky; tlačoviny; vizitky; vzory na kopírovanie.

35 - Grafická úprava tlačovín na reklamné účely; kopírovacie, reprografické a skenovacie služby; kopírovanie alebo rozmnožovanie dokumentov;

prenájom fotokopírovacích strojov; prenájom kancelárskych strojov a zariadení; prepisovanie; reklama; on-line reklama na počítačovej komunikačnej sieti; reprografia dokumentov; rozširovanie reklamných alebo inzertných oznamov; rozširovanie reklamných materiálov zákazníkom (letáky, prospekty, tlačoviny, vzorky); rozširovanie vzoriek tovarov; sekretárske služby; služby outsourcingu; spracovanie textov; stenografia; vydávanie a aktualizovanie reklamných materiálov.  
40 - Fototlač; hĺbkotlač (fotografické leptanie); knihárstvo; litografická tlač; ofsetová tlač; polygrafia; sieťotlač, serigrafia; tlač, tlačenie; tlačenie vzorov.

(540)



(591) červená, sivá

(731) IVMO - real, s.r.o., Pod náspym 7/E/4612, 841 03 Bratislava, SK;

(740) Baker Marcel, Bratislava, SK;

**(210) 5552-2013**

(220) 11.10.2013

**10(511) 38, 41, 42**

(511) 38 - Elektronická pošta, komunikácia prostredníctvom optických sietí, komunikácia prostredníctvom počítačových terminálov, prenos digitálnych súborov, prenos textových a obrazových informácií prostredníctvom počítača, počítačová komunikácia, poskytovanie prístupu do databáz, poskytovanie telekomunikačného pripojenia do svetovej počítačovej siete, poskytovanie užívateľského prístupu do svetovej počítačovej siete, služby zabezpečujúce vstup do telekomunikačných sietí, telekomunikačné informácie.

41 - Akadémie, informácie o výchove a vzdelávaní, koučovanie, korešpondenčné vzdelávacie kurzy, odborné preškolenie, organizovanie a vedenie kolokvií, organizovanie a vedenie konferencií, organizovanie a vedenie seminárov, organizovanie a vedenie sympózií, písanie textov s výnimkou reklamných textov, on-line poskytovanie elektronických publikácií, praktické cvičenie (ukážky), praktický výcvik (ukážky), pedagogická činnosť, poradenstvo pri voľbe povolania (poradenstvo v oblasti výchovy a vzdelávania), preskúšavanie, skúšanie, školenie, školské služby, zverejňovanie textov s výnimkou reklamných textov, vydávanie kníh, on-line vydávanie kníh a časopisov v elektronickej forme, vydávanie textov s výnimkou reklamných alebo náborových textov, vyučovanie, vzdelávacie služby, vzdelávanie.

42 - Aktualizovanie počítačových programov, analýzy počítačových systémov, diaľkové monitorovanie počítačových systémov, digitalizácia dokumentov, hosťovanie na webových stránkach, inštalácia počítačových programov, konverzia počítačových programov a údajov, návrh počítačových systémov, obnovovanie počítačových databáz, ochrana počítačov proti počítačovým

vírusom, počítačové programovanie, poradenstvo pri tvorbe webových stránok, poradenstvo v oblasti informačných technológií, poradenstvo v oblasti návrhu a vývoja hardvéru, poradenstvo v oblasti počítačových programov, poskytovanie internetových vyhľadávačov, poskytovanie softvéru prostredníctvom internetu (SaaS), prenájom diskového priestoru serverov, prenájom počítačového softvéru, prenájom webových serverov, prevod údajov alebo dokumentov z fyzických médií na elektronické médiá, skenovanie dokumentov, tvorba a udržiavanie webových stránok, tvorba softvéru, údržba počítačového softvéru, zhotovovanie kópií počítačových programov.

(540)



(591) modrá, oranžová, biela

(731) Accenture, s.r.o., Plynárska 7/C, 821 09 Bratislava, SK;

(740) Valko Marián &amp; partners, s.r.o., Bratislava, SK;

**(210) 5555-2013**

(220) 15.10.2013

**10(511) 29, 31, 32**

(511) 29 - Ovocná dreň; dusené ovocie; džemy; hrozička sušená; chuťovky na báze ovocia; jablkový kompót; kandizované ovocie; kimchi (jedlo z kvasenej zeleniny); kompóty; konzervy s ovocím; konzervy so zeleninou; lúpané semená; lúpané slnečnicové semená; marmeláda; mrazené ovocie; nakladaná zelenina; nakladané uhorky; konzervované ovocie; zavárané preladené ovocie; zavárané sladené ovocie; ovocná dreň; ovocné rôsoly; sušené ovocie; ovocné šaláty; ovocné šupky; papriková nátierka (konzervované korenie); paradajková šťava na varenie; paradajkový pretlak; plátky sušeného ovocia; spracované škrupinové ovocie; zeleninové šaláty; konzervovaná zelenina; sušená zelenina; varená zelenina; zelenina v štíplavom náleve; zeleninové šťavy na varenie; zemiakové lupienky.

31 - Čerstvá cibuľa; kvetinové cibule; čerstvá fazuľa; čerstvé gaštany; čerstvý hrach; čerstvé hrozno; kukurica; prírodné kvety; sušené kvety na ozdobu; vence prírodných kvetov; lieskové oriešky; mandle (ovocie); škrupinové ovocie; čerstvé ovocie; paprika (rastlina); čerstvý pór; rastliny; sušené rastliny na dekoráciu; repa; čerstvý hlávkový šalát; špenát (čerstvý); tekvica; uhorky; vence zo živých kvetov; čerstvé záhradné bylinky; čerstvá zelenina; čerstvé zemiaky.

32 - Ovocné džúsy; hroznový mušt (nekvasený); nealkoholický jablkový mušt; mixované ovocné alebo zeleninové nápoje; mušty; nealkoholické nápoje; nealkoholické ovocné nápoje; paradajkový džús (nápoj); zeleninové džúsy (nápoje).

---

(540)



(731) Privrel Miroslav, Ing., Líščie údolie 143/A, 841 04  
Bratislava, SK;

---

(210) **5556-2013**

(220) 15.10.2013

**10(511) 5, 35, 41**

(511) 5 - Lieky pre humánnu medicínu.

35 - Reklamná činnosť; marketing; maloobchodné a veľkoobchodné služby s tovarmi uvedenými v triede 5; prieskum trhu.

41 - Organizovanie a vedenie kongresov a seminárov; vzdelávanie; zábava.

(540) **UROKUR**

(731) G.L. Pharma Slovakia s.r.o., Ľanová 8, 821 01  
Bratislava, SK;

(740) Kyliánová Darina, Ing., Bratislava, SK;

---

**Zapísané ochranné známky bez zmeny po zverejnení prihlášky**

(210)	(111)	(210)	(111)	(210)	(111)	(210)	(111)
6097-2008	235788	309-2013	235825	546-2013	235872	752-2013	235903
1708-2010	235789	310-2013	235826	547-2013	235717	753-2013	235904
1380-2011	235923	318-2013	235827	553-2013	235873	755-2013	235905
170-2012	235790	319-2013	235828	559-2013	235874	759-2013	235906
514-2012	235791	341-2013	235829	560-2013	235875	767-2013	235907
721-2012	235792	344-2013	235830	561-2013	235876	768-2013	235908
726-2012	235793	369-2013	235831	563-2013	235718	769-2013	235909
795-2012	235794	370-2013	235832	565-2013	235719	770-2013	235910
796-2012	235687	380-2013	235833	566-2013	235720	773-2013	235745
979-2012	235795	384-2013	235834	570-2013	235721	774-2013	235746
1135-2012	235796	385-2013	235835	575-2013	235877	778-2013	235911
1466-2012	235797	386-2013	235836	576-2013	235878	779-2013	235912
1601-2012	235798	387-2013	235837	577-2013	235879	842-2013	235913
1606-2012	235799	390-2013	235838	591-2013	235880	5021-2013	235914
1607-2012	235800	391-2013	235839	592-2013	235722	5085-2013	235915
1665-2012	235688	392-2013	235840	593-2013	235881	5086-2013	235916
1695-2012	235928	393-2013	235841	594-2013	235723	5087-2013	235747
1709-2012	235801	396-2013	235842	595-2013	235724	5094-2013	235748
1710-2012	235689	400-2013	235843	597-2013	235725	5095-2013	235749
1823-2012	235690	401-2013	235844	598-2013	235726	5096-2013	235750
1904-2012	235691	402-2013	235845	601-2013	235882	5121-2013	235751
1951-2012	235802	414-2013	235846	603-2013	235727	5133-2013	235752
1957-2012	235692	437-2013	235707	604-2013	235728	5159-2013	235753
1958-2012	235693	438-2013	235708	605-2013	235729	5160-2013	235754
1965-2012	235803	441-2013	235847	606-2013	235730	5165-2013	235755
1986-2012	235694	442-2013	235848	607-2013	235883	5172-2013	235756
5025-2012	235695	443-2013	235849	608-2013	235731	5173-2013	235757
5045-2012	235696	444-2013	235709	609-2013	235884	5174-2013	235758
5296-2012	235804	445-2013	235850	610-2013	235885	5175-2013	235759
5298-2012	235805	452-2013	235851	611-2013	235732	5176-2013	235760
5299-2012	235697	461-2013	235852	612-2013	235733	5178-2013	235761
5441-2012	235698	465-2013	235853	613-2013	235734	5183-2013	235762
5471-2012	235806	466-2013	235854	643-2013	235735	5184-2013	235763
5727-2012	235699	472-2013	235855	648-2013	235886	5185-2013	235764
2-2013	235700	473-2013	235856	650-2013	235887	5186-2013	235765
58-2013	235807	475-2013	235710	654-2013	235888	5187-2013	235766
60-2013	235808	476-2013	235857	662-2013	235889	5195-2013	235767
95-2013	235809	477-2013	235858	671-2013	235736	5197-2013	235768
97-2013	235810	487-2013	235859	673-2013	235737	5198-2013	235769
149-2013	235811	494-2013	235711	675-2013	235738	5211-2013	235917
195-2013	235812	496-2013	235860	676-2013	235739	5217-2013	235770
220-2013	235813	521-2013	235861	678-2013	235890	5220-2013	235771
222-2013	235814	522-2013	235862	680-2013	235740	5223-2013	235918
223-2013	235815	523-2013	235863	681-2013	235741	5224-2013	235772
226-2013	235701	524-2013	235864	683-2013	235742	5225-2013	235773
228-2013	235702	525-2013	235865	684-2013	235891	5228-2013	235774
229-2013	235703	526-2013	235866	688-2013	235892	5229-2013	235775
230-2013	235704	533-2013	235929	689-2013	235893	5234-2013	235776
252-2013	235816	534-2013	235867	690-2013	235743	5238-2013	235777
253-2013	235817	535-2013	235868	693-2013	235894	5239-2013	235778
255-2013	235818	536-2013	235869	694-2013	235895	5272-2013	235779
269-2013	235819	537-2013	235870	695-2013	235896	5273-2013	235780
270-2013	235820	538-2013	235927	696-2013	235897	5274-2013	235781
273-2013	235821	539-2013	235712	697-2013	235898	5275-2013	235782
282-2013	235822	540-2013	235713	698-2013	235899	5280-2013	235783
286-2013	235823	541-2013	235714	731-2013	235900	5305-2013	235784
292-2013	235824	542-2013	235715	740-2013	235744	5306-2013	235785
302-2013	235705	543-2013	235716	744-2013	235901	5307-2013	235786
304-2013	235706	544-2013	235871	751-2013	235902		



**(111) 235687**  
 (151) 10.10.2013  
 (180) 11.5.2022  
 (210) 796-2012  
 (220) 11.5.2012  
 (442) 2.7.2013  
 (732) MARKÍZA - SLOVAKIA, spol. s r. o., Bratislavská 1/a, 843 56 Bratislava, SK;  
 (740) Fajnorová Mária, Ing., Bratislava, SK;

**(111) 235688**  
 (151) 10.10.2013  
 (180) 8.11.2022  
 (210) 1665-2012  
 (220) 8.11.2012  
 (442) 2.7.2013  
 (732) MAC TV s.r.o., Brečtanová 1, 831 01 Bratislava, SK;  
 (740) Advokátska kancelária Bugala - Ďurček, s. r. o., Bratislava, SK;

**(111) 235689**  
 (151) 10.10.2013  
 (180) 15.11.2022  
 (210) 1710-2012  
 (220) 15.11.2012  
 (442) 2.7.2013  
 (732) WESTech, spol. s r.o., Stará Vajnorská 17, 831 04 Bratislava, SK;

**(111) 235690**  
 (151) 10.10.2013  
 (180) 3.12.2022  
 (210) 1823-2012  
 (220) 3.12.2012  
 (442) 2.7.2013  
 (732) RYBA ŽILINA, spol. s r.o., Hviezdoslavova 5, 010 01 Žilina, SK;  
 (740) MAJLINGOVÁ & PARTNERS, s. r. o., Bratislava, SK;

**(111) 235691**  
 (151) 10.10.2013  
 (180) 13.12.2022  
 (210) 1904-2012  
 (220) 13.12.2012  
 (442) 2.7.2013  
 (732) p.k. Solvent s.r.o., K Žižkovu 9/640, 190 00 Praha, CZ;  
 (740) Bachratá Magdaléna, Mgr., Bratislava, SK;

**(111) 235692**  
 (151) 10.10.2013  
 (180) 21.12.2022  
 (210) 1957-2012  
 (220) 21.12.2012  
 (442) 2.7.2013  
 (732) PPS Group a. s., Tajovského 7, 962 12 Detva, SK;

**(111) 235693**  
 (151) 10.10.2013  
 (180) 27.12.2022  
 (210) 1958-2012  
 (220) 27.12.2012  
 (442) 2.7.2013  
 (732) Pružinec Peter, Hlboká 22, 917 01 Trnava, SK;

**(111) 235694**  
 (151) 10.10.2013  
 (180) 31.12.2022  
 (210) 1986-2012  
 (220) 31.12.2012  
 (442) 2.7.2013  
 (732) Československá filmová spoločnosť, s.r.o., Václavské nám. 831/21, 113 60 Praha, CZ;  
 (740) Máčajová Mária, Ing., Nitra, SK;

**(111) 235695**  
 (151) 10.10.2013  
 (180) 16.1.2022  
 (210) 5025-2012  
 (220) 16.1.2012  
 (442) 2.7.2013  
 (732) MORACELL s.r.o., Průmyslová 542, 664 63 Žabčice, CZ;  
 (740) Hojčuš Peter, Ing., Bratislava, SK;

**(111) 235696**  
 (151) 10.10.2013  
 (180) 25.1.2022  
 (210) 5045-2012  
 (220) 25.1.2012  
 (442) 2.7.2013  
 (732) Energoplyn, spol. s r.o., Nobelova 34, 836 05 Bratislava, SK;  
 (740) Litváková Edita, Ing., Bratislava, SK;

**(111) 235697**  
 (151) 10.10.2013  
 (180) 3.5.2022  
 (210) 5299-2012  
 (220) 3.5.2012  
 (442) 2.7.2013  
 (732) MAC TV s.r.o., Brečtanová 1, 831 01 Bratislava, SK;  
 (740) Ďurček Peter, Mgr., Bratislava, SK;

**(111) 235698**  
 (151) 10.10.2013  
 (180) 2.7.2022  
 (210) 5441-2012  
 (220) 2.7.2012  
 (442) 2.7.2013  
 (732) R spol. s r.o., Na Třebešíně 3158/11, 130 00 Praha - Strašnice, CZ;  
 (740) ROTT, RŮŽIČKA & GUTTMANN, Bratislava, SK;

**(111) 235699**

(151) 10.10.2013  
(180) 19.10.2022  
(210) 5727-2012  
(220) 19.10.2012  
(442) 2.7.2013  
(732) Vykupto.cz s.r.o., Lidická 965/31, 602 00 Brno, CZ;  
(740) Malovcová Styková Katarína, JUDr., Bratislava, SK;

---

**(111) 235700**

(151) 10.10.2013  
(180) 2.1.2023  
(210) 2-2013  
(220) 2.1.2013  
(442) 2.7.2013  
(732) Králik Paulinyová Veronika, Martinengova 28, 811 02 Bratislava, SK;  
(740) Gajdošíková Zuzana, Ing., Bratislava, SK;

---

**(111) 235701**

(151) 10.10.2013  
(180) 13.2.2023  
(210) 226-2013  
(220) 13.2.2013  
(442) 2.7.2013  
(732) Saint-Gobain Construction Products, s.r.o., Stará Vajnorská 139, 831 04 Bratislava, SK;  
(740) Porubčan Róbert, Ing., Ivanka pri Dunaji, SK;

---

**(111) 235702**

(151) 10.10.2013  
(180) 14.2.2023  
(210) 228-2013  
(220) 14.2.2013  
(442) 2.7.2013  
(732) Kováč Ivan, Horné Otrokovce 251, 920 62 Horné Otrokovce, SK;

---

**(111) 235703**

(151) 10.10.2013  
(180) 15.2.2023  
(210) 229-2013  
(220) 15.2.2013  
(442) 2.7.2013  
(732) Quinta Essentia, s. r. o., Telocvičná 16, 821 05 Bratislava, SK;

---

**(111) 235704**

(151) 10.10.2013  
(180) 15.2.2023  
(210) 230-2013  
(220) 15.2.2013  
(442) 2.7.2013  
(732) Národná diaľničná spoločnosť, a. s., Mlynské Nivy 45, 921 09 Bratislava, SK;  
(740) Varoščáková Lucia, Michalovce, SK;

---

**(111) 235705**

(151) 10.10.2013  
(180) 28.2.2023  
(210) 302-2013  
(220) 28.2.2013  
(442) 2.7.2013  
(732) Jelinek Emil, Ing., Dubská cesta 2727, 024 01 Kysucké Nové Mesto, SK;

---

**(111) 235706**

(151) 10.10.2013  
(180) 28.2.2023  
(210) 304-2013  
(220) 28.2.2013  
(442) 2.7.2013  
(732) OMEGA ALTERMED a.s., Drážní 253/7, 627 00 Brno, CZ;  
(740) Kubica Radim, Mgr., Frýdek - Místek, CZ;

---

**(111) 235707**

(151) 10.10.2013  
(180) 6.1.2018  
(210) 437-2013  
(220) 6.1.1998  
(442) 2.7.2013  
(646) 000715904, 6.1.1998  
(732) The Procter & Gamble Company, One Procter & Gamble Plaza, Cincinnati, Ohio 45202, US;  
(740) Štros David, JUDr., Bratislava, SK;

---

**(111) 235708**

(151) 10.10.2013  
(180) 21.9.2017  
(210) 438-2013  
(220) 21.9.2007  
(310) 599812007  
(320) 11.9.2007  
(330) CH  
(442) 2.7.2013  
(646) 006298285, 21.9.2007  
(732) The Procter & Gamble Company, One Procter & Gamble Plaza, Cincinnati, Ohio 45202, US;  
(740) Štros David, JUDr., Bratislava, SK;

---

**(111) 235709**

(151) 10.10.2013  
(180) 18.3.2023  
(210) 444-2013  
(220) 18.3.2013  
(442) 2.7.2013  
(732) Urbaník Martin, Adámiho 20, 841 05 Bratislava, SK;  
(740) Porubčan Róbert, Ing., Ivanka pri Dunaji, SK;

---

**(111) 235710**

(151) 10.10.2013  
(180) 22.3.2023  
(210) 475-2013  
(220) 22.3.2013  
(442) 2.7.2013  
(732) Martinec Jaroslav, Viedenská 2648/31, 040 13 Košice, SK;

---

**(111) 235711**  
 (151) 10.10.2013  
 (180) 22.3.2023  
 (210) 494-2013  
 (220) 22.3.2013  
 (442) 2.7.2013  
 (732) Odvoz a likvidácia odpadu a.s. v skratke: OLO a.s., Ivanská cesta 22, 821 04 Bratislava, SK;  
 (740) Porubčan Róbert, Ing., Ivanka pri Dunaji, SK;

**(111) 235712**  
 (151) 10.10.2013  
 (180) 26.3.2023  
 (210) 539-2013  
 (220) 26.3.2013  
 (442) 2.7.2013  
 (732) ENERGOCHEMICA TRADING a. s., Dvořákovo nábrežie 4, 811 02 Bratislava, SK;

**(111) 235713**  
 (151) 10.10.2013  
 (180) 26.3.2023  
 (210) 540-2013  
 (220) 26.3.2013  
 (442) 2.7.2013  
 (732) ENERGOCHEMICA TRADING a. s., Dvořákovo nábrežie 4, 811 02 Bratislava, SK;

**(111) 235714**  
 (151) 10.10.2013  
 (180) 26.3.2023  
 (210) 541-2013  
 (220) 26.3.2013  
 (442) 2.7.2013  
 (732) ENERGOCHEMICA TRADING a. s., Dvořákovo nábrežie 4, 811 02 Bratislava, SK;

**(111) 235715**  
 (151) 10.10.2013  
 (180) 26.3.2023  
 (210) 542-2013  
 (220) 26.3.2013  
 (442) 2.7.2013  
 (732) ENERGOCHEMICA TRADING a. s., Dvořákovo nábrežie 4, 811 02 Bratislava, SK;

**(111) 235716**  
 (151) 10.10.2013  
 (180) 27.3.2023  
 (210) 543-2013  
 (220) 27.3.2013  
 (442) 2.7.2013  
 (732) USP Automotive s.r.o., Textilná 23, 034 01 Ružomberok, SK;

**(111) 235717**  
 (151) 10.10.2013  
 (180) 26.3.2023  
 (210) 547-2013  
 (220) 26.3.2013

(442) 2.7.2013  
 (732) BALIARNE OBCHODU, a. s. POPRAD, Hraničná 664/16, 058 01 Poprad, SK;  
 (740) Žuffa Ladislav, Ing., Poprad, SK;

**(111) 235718**  
 (151) 10.10.2013  
 (180) 28.3.2023  
 (210) 563-2013  
 (220) 28.3.2013  
 (442) 2.7.2013  
 (732) Krajčír Marek, Ružová 163, 908 71 Moravský Svätý Ján, SK;

**(111) 235719**  
 (151) 10.10.2013  
 (180) 28.3.2023  
 (210) 565-2013  
 (220) 28.3.2013  
 (442) 2.7.2013  
 (732) Rýchlepoistenie s.r.o., Bosákova 7, 851 04 Bratislava, SK;

**(111) 235720**  
 (151) 10.10.2013  
 (180) 28.3.2023  
 (210) 566-2013  
 (220) 28.3.2013  
 (442) 2.7.2013  
 (732) Rýchlepoistenie s.r.o., Bosákova 7, 851 04 Bratislava, SK;

**(111) 235721**  
 (151) 10.10.2013  
 (180) 2.4.2023  
 (210) 570-2013  
 (220) 2.4.2013  
 (442) 2.7.2013  
 (732) Maxman Consultants, spol. s r.o., Vígľašská 12, 851 07 Bratislava, SK;

**(111) 235722**  
 (151) 10.10.2013  
 (180) 3.4.2023  
 (210) 592-2013  
 (220) 3.4.2013  
 (442) 2.7.2013  
 (732) Pappová Karla, Priehradná 56, 821 07 Bratislava, SK;

**(111) 235723**  
 (151) 10.10.2013  
 (180) 3.4.2023  
 (210) 594-2013  
 (220) 3.4.2013  
 (442) 2.7.2013  
 (732) GAS Familia, s. r. o. Stará Ľubovňa, Prešovská 8, 064 01 Stará Ľubovňa, SK;  
 (740) Belička Ivan, Ing., Banská Bystrica, SK;

**(111) 235724**

(151) 10.10.2013  
(180) 3.4.2023  
(210) 595-2013  
(220) 3.4.2013  
(442) 2.7.2013  
(732) GAS Familia, s. r. o. Stará Ľubovňa, Prešovská 8,  
064 01 Stará Ľubovňa, SK;  
(740) Belička Ivan, Ing., Banská Bystrica, SK;

---

**(111) 235725**

(151) 10.10.2013  
(180) 4.4.2023  
(210) 597-2013  
(220) 4.4.2013  
(442) 2.7.2013  
(732) Hudák Peter, Ing., Sv. Vincenta 2, 821 03 Bratislava, SK;

---

**(111) 235726**

(151) 10.10.2013  
(180) 4.4.2023  
(210) 598-2013  
(220) 4.4.2013  
(442) 2.7.2013  
(732) ANAVEK spol. s r. o., Štefánikova 3348, 085 01 Bardejov, SK;  
(740) Tomko Ľubomír, Ing., Hanušovce nad Topľou, SK;

---

**(111) 235727**

(151) 10.10.2013  
(180) 4.4.2023  
(210) 603-2013  
(220) 4.4.2013  
(442) 2.7.2013  
(732) RESTATE SERVICE, s.r.o., Ul. prof. Sáru 44,  
974 01 Banská Bystrica, SK;

---

**(111) 235728**

(151) 10.10.2013  
(180) 4.4.2023  
(210) 604-2013  
(220) 4.4.2013  
(442) 2.7.2013  
(732) Stredné Slovensko, Námestie SNP 1, 974 01 Banská Bystrica, SK;  
(740) Belička Ivan, Ing., Banská Bystrica, SK;

---

**(111) 235729**

(151) 10.10.2013  
(180) 4.4.2023  
(210) 605-2013  
(220) 4.4.2013  
(442) 2.7.2013  
(732) Stredné Slovensko, Námestie SNP 1, 974 01 Banská Bystrica, SK;  
(740) Belička Ivan, Ing., Banská Bystrica, SK;

---

**(111) 235730**

(151) 10.10.2013  
(180) 4.4.2023  
(210) 606-2013  
(220) 4.4.2013  
(442) 2.7.2013  
(732) Stredné Slovensko, Námestie SNP 1, 974 01 Banská Bystrica, SK;  
(740) Belička Ivan, Ing., Banská Bystrica, SK;

---

**(111) 235731**

(151) 10.10.2013  
(180) 4.4.2023  
(210) 608-2013  
(220) 4.4.2013  
(442) 2.7.2013  
(732) GVP, spol. s r.o. Humenné, Tolstého 1, 066 01 Humenné, SK;

---

**(111) 235732**

(151) 10.10.2013  
(180) 5.4.2023  
(210) 611-2013  
(220) 5.4.2013  
(442) 2.7.2013  
(732) C.B. ONE, s. r. o., 29. augusta 44/6, 972 51 Handlová, SK;

---

**(111) 235733**

(151) 10.10.2013  
(180) 5.4.2023  
(210) 612-2013  
(220) 5.4.2013  
(442) 2.7.2013  
(732) C.B. ONE, s. r. o., 29. augusta 44/6, 972 51 Handlová, SK;

---

**(111) 235734**

(151) 10.10.2013  
(180) 5.4.2023  
(210) 613-2013  
(220) 5.4.2013  
(442) 2.7.2013  
(732) C.B. ONE, s. r. o., 29. augusta 44/6, 972 51 Handlová, SK;

---

**(111) 235735**

(151) 10.10.2013  
(180) 8.4.2023  
(210) 643-2013  
(220) 8.4.2013  
(442) 2.7.2013  
(732) PRESTIGE GIFT s.r.o., Hlavná 81, 080 01 Prešov, SK;  
(740) Gruber Dalibor, Ing., Košice, SK;

---

**(111) 235736**

(151) 10.10.2013  
(180) 4.4.2023  
(210) 671-2013  
(220) 4.4.2013

(442) 2.7.2013  
 (732) ANAVEK spol. s r. o., Štefánikova 3348, 085 01 Bardejov, SK;  
 (740) Tomko Ľubomír, Ing., Hanušovce nad Topľou, SK;

**(111) 235737**  
 (151) 10.10.2013  
 (180) 11.4.2023  
 (210) 673-2013  
 (220) 11.4.2013  
 (442) 2.7.2013  
 (732) KOPA ENG. s.r.o., Škultétyho 26 (P. O. BOX 63), 080 01 Prešov, SK;

**(111) 235738**  
 (151) 10.10.2013  
 (180) 12.4.2023  
 (210) 675-2013  
 (220) 12.4.2013  
 (442) 2.7.2013  
 (732) Panslovanská únia, o.z., Gessayova 45, 851 03 Bratislava, SK;

**(111) 235739**  
 (151) 10.10.2013  
 (180) 12.4.2023  
 (210) 676-2013  
 (220) 12.4.2013  
 (442) 2.7.2013  
 (732) "J. A. P. " spol. s r.o., Nivky 67, 750 02 Přerov - Lověšice, CZ;  
 (740) Labudík Miroslav, Ing., Kysucké Nové Mesto, SK;

**(111) 235740**  
 (151) 10.10.2013  
 (180) 15.4.2023  
 (210) 680-2013  
 (220) 15.4.2013  
 (442) 2.7.2013  
 (732) Ňarjaš Erik, Bc., Slivník 262, 076 12 Slivník, SK;

**(111) 235741**  
 (151) 10.10.2013  
 (180) 15.4.2023  
 (210) 681-2013  
 (220) 15.4.2013  
 (442) 2.7.2013  
 (732) PRIMA ZDROJ Považská Bystrica, spol. s r.o., Tatranská 295, 017 01 Považská Bystrica, SK;

**(111) 235742**  
 (151) 10.10.2013  
 (180) 15.4.2023  
 (210) 683-2013  
 (220) 15.4.2013  
 (442) 2.7.2013  
 (732) Mráz Jozef, Suchoňova 3469/5, 058 01 Poprad, SK;  
 (740) Právny dom - advokáti, s.r.o., Banská Bystrica, SK;

**(111) 235743**  
 (151) 10.10.2013  
 (180) 16.4.2023  
 (210) 690-2013  
 (220) 16.4.2013  
 (442) 2.7.2013  
 (732) Kofola ČeskoSlovensko a.s., Nad Porubkou 2278/31a, 708 00 Ostrava, CZ;  
 (740) Zathurecky InPaRtners, s. r. o., Banská Bystrica, SK;

**(111) 235744**  
 (151) 10.10.2013  
 (180) 25.4.2023  
 (210) 740-2013  
 (220) 25.4.2013  
 (442) 2.7.2013  
 (732) I.S.C. SPORTS s.r.o., Hrnčířská 162, 252 42 Praha - Západ - Jesenice - Zdiměřice, CZ;  
 (740) Dostál Ondrej, Mgr., Senica, SK;

**(111) 235745**  
 (151) 10.10.2013  
 (180) 29.4.2023  
 (210) 773-2013  
 (220) 29.4.2013  
 (442) 2.7.2013  
 (732) SANOFI, 54 rue La Boétie, 75008 Paris, FR;  
 (740) ŽOVICOVÁ & ŽOVIC IP, s.r.o., Bratislava, SK;

**(111) 235746**  
 (151) 10.10.2013  
 (180) 29.4.2023  
 (210) 774-2013  
 (220) 29.4.2013  
 (442) 2.7.2013  
 (732) KYKYN s.r.o., Krátky Rad 617/18, 086 33 Zborov, SK;

**(111) 235747**  
 (151) 10.10.2013  
 (180) 6.2.2023  
 (210) 5087-2013  
 (220) 6.2.2013  
 (442) 2.7.2013  
 (732) TEVA Pharmaceuticals Slovakia s.r.o., Teslova 26, 821 02 Bratislava, SK;  
 (740) Zivko Mijatovic and Partners s.r.o., Bratislava, SK;

**(111) 235748**  
 (151) 10.10.2013  
 (180) 8.2.2023  
 (210) 5094-2013  
 (220) 8.2.2013  
 (442) 2.7.2013  
 (732) HUBERT J.E., s.r.o., Vinárska 137, 926 01 Seereď, SK;  
 (740) Budaj Miroslav, JUDr., Bratislava, SK;

**(111) 235749**  
(151) 10.10.2013  
(180) 8.2.2023  
(210) 5095-2013  
(220) 8.2.2013  
(442) 2.7.2013  
(732) HUBERT J.E., s.r.o., Vinárska 137, 926 01 Sereď, SK;  
(740) Budaj Miroslav, JUDr., Bratislava, SK;

---

**(111) 235750**  
(151) 10.10.2013  
(180) 8.2.2023  
(210) 5096-2013  
(220) 8.2.2013  
(442) 2.7.2013  
(732) HUBERT J.E., s.r.o., Vinárska 137, 926 01 Sereď, SK;  
(740) Budaj Miroslav, JUDr., Bratislava, SK;

---

**(111) 235751**  
(151) 10.10.2013  
(180) 13.2.2023  
(210) 5121-2013  
(220) 13.2.2013  
(310) 123940897  
(320) 17.8.2012  
(330) FR  
(442) 2.7.2013  
(732) SONAFI, S. A. S., 42 rue Rieussec, 78220 Viroflay, FR;  
(740) ČERNEJOVÁ & HRBEK, s. r. o., Bratislava, SK;

---

**(111) 235752**  
(151) 10.10.2013  
(180) 21.2.2023  
(210) 5133-2013  
(220) 21.2.2013  
(442) 2.7.2013  
(732) Vykupto.cz s.r.o., Lidická 965/31, 602 00 Brno, CZ;  
(740) Malovcová Styková Katarína, JUDr., Bratislava, SK;

---

**(111) 235753**  
(151) 10.10.2013  
(180) 4.3.2023  
(210) 5159-2013  
(220) 4.3.2013  
(442) 2.7.2013  
(732) IKO Cable s.r.o., Rohanské nábřeží 7, 186 00 Praha, CZ;  
(740) Litváková Lenka, Ing., Bratislava, SK;

---

**(111) 235754**  
(151) 10.10.2013  
(180) 4.3.2023  
(210) 5160-2013  
(220) 4.3.2013  
(442) 2.7.2013

(732) IKO Cable s.r.o., Rohanské nábřeží 7, 186 00 Praha, CZ;  
(740) Litváková Lenka, Ing., Bratislava, SK;

---

**(111) 235755**  
(151) 10.10.2013  
(180) 6.3.2023  
(210) 5165-2013  
(220) 6.3.2013  
(442) 2.7.2013  
(732) Pavelková Kristína, Ing. Mgr., Znievska 1, 851 06 Bratislava, SK;

---

**(111) 235756**  
(151) 10.10.2013  
(180) 11.3.2023  
(210) 5172-2013  
(220) 11.3.2013  
(442) 2.7.2013  
(732) Československá obchodná banka, a. s., Michalská ulica 18, 815 63 Bratislava, SK;  
(740) Budaj Miroslav, JUDr., Bratislava, SK;

---

**(111) 235757**  
(151) 10.10.2013  
(180) 11.3.2023  
(210) 5173-2013  
(220) 11.3.2013  
(442) 2.7.2013  
(732) Československá obchodná banka, a. s., Michalská ulica 18, 815 63 Bratislava, SK;  
(740) Budaj Miroslav, JUDr., Bratislava, SK;

---

**(111) 235758**  
(151) 10.10.2013  
(180) 11.3.2023  
(210) 5174-2013  
(220) 11.3.2013  
(442) 2.7.2013  
(732) AAA POPTÁVKA.CZ, s.r.o., Zárubova 512/5, 142 00 Praha - Kamýk, CZ;  
(740) Kováčik Štefan, Ing., Bratislava, SK;

---

**(111) 235759**  
(151) 10.10.2013  
(180) 12.3.2023  
(210) 5175-2013  
(220) 12.3.2013  
(442) 2.7.2013  
(732) Elmich Group s.r.o., U Hrubčů 1570/123, 709 00 Ostrava - Nová Ves, CZ;  
(740) inventa Patentová a známková kancelária s.r.o., Bratislava, SK;

---

**(111) 235760**  
(151) 10.10.2013  
(180) 12.3.2023  
(210) 5176-2013  
(220) 12.3.2013  
(442) 2.7.2013

(732) CJ Corporation, 12, Sowol-ro 2-gil, Jung-gu, Seoul, KR;  
(740) Zivko Mijatovic and Partners s.r.o., Bratislava, SK;

(732) HUBERT J.E., s.r.o., Vinárska 137, 926 01 Se-red', SK;  
(740) Budaj Miroslav, JUDr., Bratislava, SK;

**(111) 235761**  
(151) 10.10.2013  
(180) 12.3.2023  
(210) 5178-2013  
(220) 12.3.2013  
(442) 2.7.2013  
(732) Pannon Food Slovakia s. r. o., Veľká Mača 960, 925 32 Veľká Mača, SK;  
(740) Litvákova Edit, Ing., Bratislava, SK;

**(111) 235767**  
(151) 10.10.2013  
(180) 21.3.2023  
(210) 5195-2013  
(220) 21.3.2013  
(442) 2.7.2013  
(732) HB REAVIS Slovakia a.s., Karadžičova 12, 821 08 Bratislava, SK;

**(111) 235762**  
(151) 10.10.2013  
(180) 20.3.2023  
(210) 5183-2013  
(220) 20.3.2013  
(442) 2.7.2013  
(732) HUBERT J.E., s.r.o., Vinárska 137, 926 01 Se-red', SK;  
(740) Budaj Miroslav, JUDr., Bratislava, SK;

**(111) 235768**  
(151) 10.10.2013  
(180) 21.3.2023  
(210) 5197-2013  
(220) 21.3.2013  
(442) 2.7.2013  
(732) SPAR Österreichische Warenhandels AG, Hauptzentrale, Europastrasse 3, 5015 Salzburg, AT;  
(740) Ružička Csekes s. r. o., Bratislava, SK;

**(111) 235763**  
(151) 10.10.2013  
(180) 20.3.2023  
(210) 5184-2013  
(220) 20.3.2013  
(442) 2.7.2013  
(732) HUBERT J.E., s.r.o., Vinárska 137, 926 01 Se-red', SK;  
(740) Budaj Miroslav, JUDr., Bratislava, SK;

**(111) 235769**  
(151) 10.10.2013  
(180) 22.3.2023  
(210) 5198-2013  
(220) 22.3.2013  
(442) 2.7.2013  
(732) eSlovensko o.z., M.R. Štefánika 13, 984 01 Lučenec, SK;

**(111) 235764**  
(151) 10.10.2013  
(180) 20.3.2023  
(210) 5185-2013  
(220) 20.3.2013  
(442) 2.7.2013  
(732) HUBERT J.E., s.r.o., Vinárska 137, 926 01 Se-red', SK;  
(740) Budaj Miroslav, JUDr., Bratislava, SK;

**(111) 235770**  
(151) 10.10.2013  
(180) 27.3.2023  
(210) 5217-2013  
(220) 27.3.2013  
(442) 2.7.2013  
(732) Asseco Solutions, a.s., Zelený pruh 1560/99, 140 02 Praha, CZ;  
(740) inventa Patentová a známková kancelária s.r.o., Bratislava, SK;

**(111) 235765**  
(151) 10.10.2013  
(180) 20.3.2023  
(210) 5186-2013  
(220) 20.3.2013  
(442) 2.7.2013  
(732) HUBERT J.E., s.r.o., Vinárska 137, 926 01 Se-red', SK;  
(740) Budaj Miroslav, JUDr., Bratislava, SK;

**(111) 235771**  
(151) 10.10.2013  
(180) 2.4.2023  
(210) 5220-2013  
(220) 2.4.2013  
(442) 2.7.2013  
(732) Drobný Miroslav, Ing., M. R. Štefánika 13, 984 01 Lučenec, SK;

**(111) 235766**  
(151) 10.10.2013  
(180) 20.3.2023  
(210) 5187-2013  
(220) 20.3.2013  
(442) 2.7.2013

**(111) 235772**  
(151) 10.10.2013  
(180) 3.4.2023  
(210) 5224-2013  
(220) 3.4.2013  
(442) 2.7.2013  
(732) Develey Holding GmbH & Co. Beteiligungs KG, Ottobrunner Straße 45, 82008 Unterhaching, DE;  
(740) ROTT, RŮŽIČKA & GUTTMANN, Bratislava, SK;

**(111) 235773**

(151) 10.10.2013  
(180) 4.4.2023  
(210) 5225-2013  
(220) 4.4.2013  
(442) 2.7.2013  
(732) HUBERT J.E., s.r.o., Vinárska 137, 926 01 Se-  
red', SK;  
(740) Budaj Miroslav, JUDr., Bratislava, SK;

---

**(111) 235774**

(151) 10.10.2013  
(180) 4.4.2023  
(210) 5228-2013  
(220) 4.4.2013  
(442) 2.7.2013  
(732) APOTEX (ČR), spol. s r.o., Na Poříčí 1079/3a,  
110 00 Praha, CZ;  
(740) Baker Marcel, Bratislava, SK;

---

**(111) 235775**

(151) 10.10.2013  
(180) 4.4.2023  
(210) 5229-2013  
(220) 4.4.2013  
(442) 2.7.2013  
(732) Institute of Internal Auditors, 247 Maitland Ave-  
nue, Altamonte Springs, FL 32701-4201, US;  
(740) ROTT, RŮŽIČKA & GUTTMANN, Bratislava,  
SK;

---

**(111) 235776**

(151) 10.10.2013  
(180) 9.4.2023  
(210) 5234-2013  
(220) 9.4.2013  
(442) 2.7.2013  
(732) B e n z i n a Slovakia s.r.o., Galvaniho 2/A, 821 04  
Bratislava, SK;  
(740) Kastler Anton, Bratislava, SK;

---

**(111) 235777**

(151) 10.10.2013  
(180) 10.4.2023  
(210) 5238-2013  
(220) 10.4.2013  
(442) 2.7.2013  
(732) BBH IP Services Limited, 67-69, Ag. Nikolaou  
Street, Flat/Office 103, 2408 Nikózia - Egkomi,  
CY;  
(740) BBH advokátska kancelária, s.r.o., Bratislava, SK;

---

**(111) 235778**

(151) 10.10.2013  
(180) 10.4.2023  
(210) 5239-2013  
(220) 10.4.2013  
(442) 2.7.2013  
(732) BBH IP Services Limited, 67-69, Ag. Nikolaou  
Street, Flat/Office 103, 2408 Nikózia - Egkomi,  
CY;  
(740) BBH advokátska kancelária, s.r.o., Bratislava, SK;

---

**(111) 235779**

(151) 10.10.2013  
(180) 18.4.2023  
(210) 5272-2013  
(220) 18.4.2013  
(442) 2.7.2013  
(732) Bayer Intellectual Property GmbH, Alfred-No-  
bel-Straße 10, 40789 Monheim am Rhein, DE;  
(740) ROTT, RŮŽIČKA & GUTTMANN, Bratislava,  
SK;

---

**(111) 235780**

(151) 10.10.2013  
(180) 18.4.2023  
(210) 5273-2013  
(220) 18.4.2013  
(442) 2.7.2013  
(732) Bayer Intellectual Property GmbH, Alfred-No-  
bel-Straße 10, 40789 Monheim am Rhein, DE;  
(740) ROTT, RŮŽIČKA & GUTTMANN, Bratislava,  
SK;

---

**(111) 235781**

(151) 10.10.2013  
(180) 18.4.2023  
(210) 5274-2013  
(220) 18.4.2013  
(442) 2.7.2013  
(732) Slovenská sporiteľňa, a. s., Tomášikova 48, 832 37  
Bratislava, SK;

---

**(111) 235782**

(151) 10.10.2013  
(180) 18.4.2023  
(210) 5275-2013  
(220) 18.4.2013  
(442) 2.7.2013  
(732) Slovenská sporiteľňa, a. s., Tomášikova 48, 832 37  
Bratislava, SK;

---

**(111) 235783**

(151) 10.10.2013  
(180) 22.4.2023  
(210) 5280-2013  
(220) 22.4.2013  
(442) 2.7.2013  
(732) s Autoleasing SK, s. r. o., Tomášikova 48, 832 44  
Bratislava, SK;  
(740) PRK Partners s.r.o., Bratislava, SK;

---

**(111) 235784**

(151) 10.10.2013  
(180) 3.5.2023  
(210) 5305-2013  
(220) 3.5.2013  
(442) 2.7.2013  
(732) BigBoard Slovensko, a. s., Lamačská cesta 3,  
841 04 Bratislava, SK;

---



**(111) 235785**  
 (151) 10.10.2013  
 (180) 3.5.2023  
 (210) 5306-2013  
 (220) 3.5.2013  
 (442) 2.7.2013  
 (732) BigBoard Slovensko, a. s., Lamačská cesta 3,  
 841 04 Bratislava, SK;

**(111) 235786**  
 (151) 10.10.2013  
 (180) 3.5.2023  
 (210) 5307-2013  
 (220) 3.5.2013  
 (442) 2.7.2013  
 (732) BigBoard Slovensko, a. s., Lamačská cesta 3,  
 841 04 Bratislava, SK;

**(111) 235788**  
 (151) 10.10.2013  
 (180) 8.9.2018  
 (210) 6097-2008  
 (220) 8.9.2008  
 (442) 2.7.2013  
 (732) RINGIER SLOVAKIA a. s., Prievozská 14, 821 09  
 Bratislava, SK;  
 (740) Porubčan Róbert, Ing., Ivanka pri Dunaji, SK;

**(111) 235789**  
 (151) 10.10.2013  
 (180) 20.10.2020  
 (210) 1708-2010  
 (220) 20.10.2010  
 (442) 2.7.2013  
 (732) HEMOTRADE Kereskedelmi Termeltető és Szol-  
 gáltató Kft., Fő ut 34, H-7400 Kaposvár, HU;  
 (740) Labudík Miroslav, Ing., Kysucké Nové Mesto, SK;

**(111) 235790**  
 (151) 10.10.2013  
 (180) 3.2.2022  
 (210) 170-2012  
 (220) 3.2.2012  
 (442) 2.7.2013  
 (732) INTERHOUSE, s.r.o., Martina Hattalu 2053/26,  
 026 01 Dolný Kubín, SK;

**(111) 235791**  
 (151) 10.10.2013  
 (180) 20.12.2017  
 (210) 514-2012  
 (220) 20.12.2007  
 (442) 2.7.2013  
 (641) 006530604, 20.12.2007  
 (732) Retail Royalty Company, 101 Convention Cen-  
 ter Drive, Las Vegas, Nevada 89109, US;

**(111) 235792**  
 (151) 10.10.2013  
 (180) 3.5.2022  
 (210) 721-2012

(220) 3.5.2012  
 (442) 2.7.2013  
 (732) TESCO STORES SR, a. s., Kamenné nám. 1/A,  
 815 61 Bratislava, SK;

**(111) 235793**  
 (151) 10.10.2013  
 (180) 3.5.2022  
 (210) 726-2012  
 (220) 3.5.2012  
 (442) 2.7.2013  
 (732) ITALMEC, spol. s r.o., Bělocerkevská 1295/16,  
 100 00 Praha, CZ;  
 (740) ŽOVICOVÁ & ŽOVIC IP, s.r.o., Bratislava, SK;

**(111) 235794**  
 (151) 10.10.2013  
 (180) 11.5.2022  
 (210) 795-2012  
 (220) 11.5.2012  
 (442) 2.7.2013  
 (732) MARKÍZA - SLOVAKIA, spol. s r. o., Brati-  
 slavská 1/a, 843 56 Bratislava, SK;  
 (740) Fajnorová Mária, Ing., Bratislava, SK;

**(111) 235795**  
 (151) 10.10.2013  
 (180) 13.6.2022  
 (210) 979-2012  
 (220) 13.6.2012  
 (442) 2.7.2013  
 (732) GET RICH, s.r.o., Vysokoškolákov 8556, 010 08  
 Žilina, SK;

**(111) 235796**  
 (151) 10.10.2013  
 (180) 18.7.2022  
 (210) 1135-2012  
 (220) 18.7.2012  
 (442) 2.7.2013  
 (732) FremantleMedia Operations BV, Sumatralaan 45,  
 Media Centre, 1217 GP Hilversum, NL;  
 (740) AK SUCHOŇOVÁ & PARTNERS, s.r.o., Ban-  
 ská Bystrica, SK;

**(111) 235797**  
 (151) 10.10.2013  
 (180) 2.8.2021  
 (210) 1466-2012  
 (220) 2.8.2011  
 (310) 85246585  
 (320) 18.2.2011  
 (330) US  
 (442) 2.7.2013  
 (641) 010170306, 2.8.2011  
 (732) Gameness Sports, LLC, 1545 Capital Drive, Sui-  
 te 106, Carrollton, TX 75006, US;  
 (740) Považanová Andrea, JUDr., Bratislava, SK;

**(111) 235798**

(151) 10.10.2013  
(180) 29.10.2022  
(210) 1601-2012  
(220) 29.10.2012  
(442) 2.7.2013  
(732) Štrauss Dušan, PhD., PhD., Golianova 25, 911 01 Trenčín, SK;

---

**(111) 235799**

(151) 10.10.2013  
(180) 31.10.2022  
(210) 1606-2012  
(220) 31.10.2012  
(442) 2.7.2013  
(732) Beniač Marián, Ing., Svederník - Keblov 122, 013 32 Dlhé Pole, SK;  
(740) MAJLINGOVÁ & PARTNERS, s. r. o., Bratislava, SK;

---

**(111) 235800**

(151) 10.10.2013  
(180) 31.10.2022  
(210) 1607-2012  
(220) 31.10.2012  
(442) 2.7.2013  
(732) Beniač Marián, Ing., Svederník - Keblov 122, 013 32 Dlhé Pole, SK;  
(740) MAJLINGOVÁ & PARTNERS, s. r. o., Bratislava, SK;

---

**(111) 235801**

(151) 10.10.2013  
(180) 15.11.2022  
(210) 1709-2012  
(220) 15.11.2012  
(442) 2.7.2013  
(732) WESTech, spol. s r.o., Stará Vajnorská 17, 831 04 Bratislava, SK;

---

**(111) 235802**

(151) 10.10.2013  
(180) 21.12.2022  
(210) 1951-2012  
(220) 21.12.2012  
(442) 2.7.2013  
(732) CBA SK, a.s., Tatranská 303, 017 01 Považská Bystrica, SK;  
(740) Belička Ivan, Ing., Banská Bystrica, SK;

---

**(111) 235803**

(151) 10.10.2013  
(180) 17.11.2014  
(210) 1965-2012  
(220) 17.11.2004  
(442) 2.7.2013  
(641) 004129037, 17.11.2004  
(732) Retractable Technologies, Inc., 511 Lobo Lane, Little Elm, Texas, US;  
(740) Juran Svetozár, JUDr., Bratislava, SK;

---

**(111) 235804**

(151) 10.10.2013  
(180) 3.5.2022  
(210) 5296-2012  
(220) 3.5.2012  
(442) 2.7.2013  
(732) MAC TV s.r.o., Brečtanová 1, 831 01 Bratislava, SK;  
(740) Ďurček Peter, Mgr., Bratislava, SK;

---

**(111) 235805**

(151) 10.10.2013  
(180) 3.5.2022  
(210) 5298-2012  
(220) 3.5.2012  
(442) 2.7.2013  
(732) MAC TV s.r.o., Brečtanová 1, 831 01 Bratislava, SK;  
(740) Ďurček Peter, Mgr., Bratislava, SK;

---

**(111) 235806**

(151) 10.10.2013  
(180) 17.7.2022  
(210) 5471-2012  
(220) 17.7.2012  
(442) 2.7.2013  
(732) LifeWeb s.r.o., Karpatská 3256/15, 058 01 Poprad, SK;  
(740) Hojčuš Peter, Ing., Bratislava, SK;

---

**(111) 235807**

(151) 10.10.2013  
(180) 8.3.2023  
(210) 58-2013  
(220) 8.3.2013  
(442) 2.7.2013  
(732) Žolna Ján, Sídlisko 1. mája 67/9, 093 01 Vranov nad Topľou, SK;

---

**(111) 235808**

(151) 10.10.2013  
(180) 14.1.2023  
(210) 60-2013  
(220) 14.1.2013  
(442) 2.7.2013  
(732) Przewlocki Pavol, Mgr., Veternicová 19, 841 05 Bratislava, SK;

---

**(111) 235809**

(151) 10.10.2013  
(180) 18.1.2023  
(210) 95-2013  
(220) 18.1.2013  
(442) 2.7.2013  
(732) Takáčsová Zlata, MUDr., U druhej baterie 204/55, 162 00 Praha - Břevnov, CZ;

---

**(111) 235810**

(151) 10.10.2013  
 (180) 18.1.2023  
 (210) 97-2013  
 (220) 18.1.2013  
 (442) 2.7.2013  
 (732) Takáčsová Zlata, MUDr., U druhé baterie 204/55,  
 162 00 Praha - Břevnov, CZ;

**(111) 235811**

(151) 10.10.2013  
 (180) 28.1.2023  
 (210) 149-2013  
 (220) 28.1.2013  
 (442) 2.7.2013  
 (732) BENDR, s.r.o., Gogoľova 1, 955 01 Topoľčany,  
 SK;

**(111) 235812**

(151) 10.10.2013  
 (180) 7.2.2023  
 (210) 195-2013  
 (220) 7.2.2013  
 (442) 2.7.2013  
 (732) INVENTION TRAFFIC, s.r.o., Markovičova 40,  
 917 02 Trnava, SK;

**(111) 235813**

(151) 10.10.2013  
 (180) 14.2.2023  
 (210) 220-2013  
 (220) 14.2.2013  
 (442) 2.7.2013  
 (732) SENAPO, s. r. o., Priemysel'ná 280/39, 905 01  
 Senica, SK;  
 (740) Holakovský Štefan, Ing., Bratislava, SK;

**(111) 235814**

(151) 10.10.2013  
 (180) 14.2.2023  
 (210) 222-2013  
 (220) 14.2.2013  
 (442) 2.7.2013  
 (732) SENAPO, s. r. o., Priemysel'ná 280/39, 905 01  
 Senica, SK;  
 (740) Holakovský Štefan, Ing., Bratislava, SK;

**(111) 235815**

(151) 10.10.2013  
 (180) 14.2.2023  
 (210) 223-2013  
 (220) 14.2.2013  
 (442) 2.7.2013  
 (732) SENAPO, s. r. o., Priemysel'ná 280/39, 905 01  
 Senica, SK;  
 (740) Holakovský Štefan, Ing., Bratislava, SK;

**(111) 235816**

(151) 10.10.2013  
 (180) 19.2.2023  
 (210) 252-2013  
 (220) 19.2.2013  
 (442) 2.7.2013  
 (732) Kiska Andrej, Ing., Staré ihrisko 6, 058 01 Pop-  
 rad, SK;  
 (740) Brichtová Tatiana, JUDr., Bratislava, SK;

**(111) 235817**

(151) 10.10.2013  
 (180) 19.2.2023  
 (210) 253-2013  
 (220) 19.2.2013  
 (442) 2.7.2013  
 (732) Kiska Andrej, Ing., Staré ihrisko 6, 058 01 Pop-  
 rad, SK;  
 (740) Brichtová Tatiana, JUDr., Bratislava, SK;

**(111) 235818**

(151) 10.10.2013  
 (180) 20.2.2023  
 (210) 255-2013  
 (220) 20.2.2013  
 (442) 2.7.2013  
 (732) MONSEA, spol. s r.o., Bratislavská 41, 900 45  
 Malinovo, SK;  
 (740) MAJLINGOVÁ & PARTNERS, s. r. o., Brati-  
 slava, SK;

**(111) 235819**

(151) 10.10.2013  
 (180) 24.2.2023  
 (210) 269-2013  
 (220) 24.2.2013  
 (442) 2.7.2013  
 (732) Centrum environmentálnej a etickej výchovy  
 Živica, Vysoká 18, 811 06 Bratislava, SK;

**(111) 235820**

(151) 10.10.2013  
 (180) 24.2.2023  
 (210) 270-2013  
 (220) 24.2.2013  
 (442) 2.7.2013  
 (732) Centrum environmentálnej a etickej výchovy  
 Živica, Vysoká 18, 811 06 Bratislava, SK;

**(111) 235821**

(151) 10.10.2013  
 (180) 25.2.2023  
 (210) 273-2013  
 (220) 25.2.2013  
 (442) 2.7.2013  
 (732) VÍNO NATURAL Domin & Kušický, s.r.o.,  
 Poľná 5, 990 01 Veľký Krtíš, SK;  
 (740) Némethová Monika, JUDr., Banská Bystrica, SK;

**(111) 235822**

(151) 10.10.2013  
(180) 26.2.2023  
(210) 282-2013  
(220) 26.2.2013  
(442) 2.7.2013  
(732) UniEx, s.r.o., Bakossova 6, 974 01 Banská Bystrica, SK;

---

**(111) 235823**

(151) 10.10.2013  
(180) 26.2.2023  
(210) 286-2013  
(220) 26.2.2013  
(442) 2.7.2013  
(732) Svátová Terézia, Ing., Na Veselí 26, 140 00 Praha, CZ;  
(740) Gajdošíková Zuzana, Ing., Bratislava, SK;

---

**(111) 235824**

(151) 10.10.2013  
(180) 27.2.2023  
(210) 292-2013  
(220) 27.2.2013  
(442) 2.7.2013  
(732) Bejdák Jan, Malá Bělá 76, 294 01 Bakov nad Jizerou, CZ;  
(740) Kastler Anton, Bratislava, SK;

---

**(111) 235825**

(151) 10.10.2013  
(180) 1.3.2023  
(210) 309-2013  
(220) 1.3.2013  
(442) 2.7.2013  
(732) Šebík Richard, Vlárská 291/11, 914 41 Nemšová, SK;

---

**(111) 235826**

(151) 10.10.2013  
(180) 1.3.2023  
(210) 310-2013  
(220) 1.3.2013  
(442) 2.7.2013  
(732) Slovenské pramene a žriedla, a.s., Budiš, 038 23 Dubové pri Turčianskych Tepliciach, SK;

---

**(111) 235827**

(151) 10.10.2013  
(180) 4.3.2023  
(210) 318-2013  
(220) 4.3.2013  
(442) 2.7.2013  
(732) ALTHAN, s.r.o., Chemlonská 1, 066 01 Humenné, SK;  
(740) Regina Ivan, Ing., Košice, SK;

---

**(111) 235828**

(151) 10.10.2013  
(180) 4.3.2023  
(210) 319-2013  
(220) 4.3.2013  
(442) 2.7.2013  
(732) ALTHAN, s.r.o., Chemlonská 1, 066 01 Humenné, SK;  
(740) Regina Ivan, Ing., Košice, SK;

---

**(111) 235829**

(151) 10.10.2013  
(180) 6.3.2023  
(210) 341-2013  
(220) 6.3.2013  
(442) 2.7.2013  
(732) Hyundai Motor Czech s.r.o., Siemensova 2717/4, 155 00 Praha, CZ;  
(740) VRBA&PARTNERS s.r.o., Bratislava, SK;

---

**(111) 235830**

(151) 10.10.2013  
(180) 6.3.2023  
(210) 344-2013  
(220) 6.3.2013  
(442) 2.7.2013  
(732) SUZI Nails, s.r.o., Horná 13, 038 61 Vrútky, SK;  
(740) Advokátska kancelária Patajová Pataj s.r.o., Banská Bystrica, SK;

---

**(111) 235831**

(151) 10.10.2013  
(180) 1.3.2023  
(210) 369-2013  
(220) 1.3.2013  
(442) 2.7.2013  
(732) Slovenská lekárska komora, Nová Rožňavská 3, 831 04 Bratislava, SK;

---

**(111) 235832**

(151) 10.10.2013  
(180) 8.3.2023  
(210) 370-2013  
(220) 8.3.2013  
(442) 2.7.2013  
(732) SABMiller International B.V., Schouwburgplein 30-34, 3012 CL Rotterdam, NL;  
(740) Tomeš Pavol, Ing., Bratislava, SK;

---

**(111) 235833**

(151) 10.10.2013  
(180) 11.3.2023  
(210) 380-2013  
(220) 11.3.2013  
(442) 2.7.2013  
(732) Hyza, a.s., Odbojárov 2279/37, 955 92 Topoľčany, SK;  
(740) Máčajová Mária, Ing., Nitra, SK;

---

**(111) 235834**  
 (151) 10.10.2013  
 (180) 12.3.2023  
 (210) 384-2013  
 (220) 12.3.2013  
 (442) 2.7.2013  
 (732) ČEMAT, s.r.o., Sučianska cesta 31, 036 08 Martin, SK;

**(111) 235835**  
 (151) 10.10.2013  
 (180) 21.12.2021  
 (210) 385-2013  
 (220) 21.12.2011  
 (442) 2.7.2013  
 (646) 010516409, 21.12.2011  
 (732) The Procter & Gamble Company, One Procter & Gamble Plaza, Cincinnati, Ohio 45202, US;  
 (740) Štros David, JUDr., Bratislava, SK;

**(111) 235836**  
 (151) 10.10.2013  
 (180) 27.8.2019  
 (210) 386-2013  
 (220) 27.8.2009  
 (442) 2.7.2013  
 (646) 008514416, 27.8.2009  
 (732) The Procter & Gamble Company, One Procter & Gamble Plaza, Cincinnati, Ohio, US;  
 (740) Štros David, JUDr., Bratislava, SK;

**(111) 235837**  
 (151) 10.10.2013  
 (180) 2.5.2022  
 (210) 387-2013  
 (220) 2.5.2012  
 (442) 2.7.2013  
 (646) 010851475, 2.5.2012  
 (732) The Procter & Gamble Company, One Procter & Gamble Plaza, Cincinnati, Ohio 45202, US;  
 (740) Štros David, JUDr., Bratislava, SK;

**(111) 235838**  
 (151) 10.10.2013  
 (180) 12.3.2023  
 (210) 390-2013  
 (220) 12.3.2013  
 (442) 2.7.2013  
 (732) Kultúrne centrum a Múzeum A. Sládkoviča v Krupine, Sládkovičova 9, 963 01 Krupina, SK;

**(111) 235839**  
 (151) 10.10.2013  
 (180) 12.3.2023  
 (210) 391-2013  
 (220) 12.3.2013  
 (442) 2.7.2013  
 (732) MAC TV, s.r.o., Brečtanová 1, 831 01 Bratislava, SK;  
 (740) Advokátska kancelária Bugala - Ďurček, s. r. o., Bratislava, SK;

**(111) 235840**  
 (151) 10.10.2013  
 (180) 12.3.2023  
 (210) 392-2013  
 (220) 12.3.2013  
 (442) 2.7.2013  
 (732) MAC TV, s.r.o., Brečtanová 1, 831 01 Bratislava, SK;  
 (740) Advokátska kancelária Bugala - Ďurček, s. r. o., Bratislava, SK;

**(111) 235841**  
 (151) 10.10.2013  
 (180) 12.3.2023  
 (210) 393-2013  
 (220) 12.3.2013  
 (442) 2.7.2013  
 (732) MAC TV, s.r.o., Brečtanová 1, 831 01 Bratislava, SK;  
 (740) Advokátska kancelária Bugala - Ďurček, s. r. o., Bratislava, SK;

**(111) 235842**  
 (151) 10.10.2013  
 (180) 12.3.2023  
 (210) 396-2013  
 (220) 12.3.2013  
 (442) 2.7.2013  
 (732) Dermíšek Peter, Hrušovská 8175/15, 821 07 Bratislava, SK;  
 (740) Porubčan Róbert, Ing., Ivanka pri Dunaji, SK;

**(111) 235843**  
 (151) 10.10.2013  
 (180) 14.3.2023  
 (210) 400-2013  
 (220) 14.3.2013  
 (442) 2.7.2013  
 (732) Liečebňa sv. Františka, a.s., Björnsonova 8, 811 05 Bratislava, SK;

**(111) 235844**  
 (151) 10.10.2013  
 (180) 23.3.2017  
 (210) 401-2013  
 (220) 23.3.2007  
 (442) 2.7.2013  
 (646) 005782362, 23.3.2007  
 (732) The Procter & Gamble Company, One Procter & Gamble Plaza, Cincinnati, Ohio 45202, US;  
 (740) Štros David, JUDr., Bratislava, SK;

**(111) 235845**  
 (151) 10.10.2013  
 (180) 2.4.2017  
 (210) 402-2013  
 (220) 2.4.2007  
 (442) 2.7.2013  
 (646) 005803044, 2.4.2007  
 (732) The Procter & Gamble Company, One Procter & Gamble Plaza, Cincinnati, Ohio 45202, US;  
 (740) Štros David, JUDr., Bratislava, SK;

**(111) 235846**  
(151) 10.10.2013  
(180) 21.12.2021  
(210) 414-2013  
(220) 21.12.2011  
(442) 2.7.2013  
(646) 010515377, 21.12.2011  
(732) The Procter & Gamble Company, One Procter & Gamble Plaza, Cincinnati, Ohio 45202, US;  
(740) Štros David, JUDr., Bratislava, SK;

---

**(111) 235847**  
(151) 10.10.2013  
(180) 19.3.2023  
(210) 441-2013  
(220) 19.3.2013  
(442) 2.7.2013  
(732) STABO, s. r. o., Príboj 558, 976 13 Slovenská Ľupča, SK;

---

**(111) 235848**  
(151) 10.10.2013  
(180) 19.3.2023  
(210) 442-2013  
(220) 19.3.2013  
(442) 2.7.2013  
(732) ZOK Trading s.r.o., Rovienska 1284/1, 985 05 Kokava nad Rimavicou, SK;  
(740) Tao Scorpi, s.r.o., Banská Bystrica, SK;

---

**(111) 235849**  
(151) 10.10.2013  
(180) 19.3.2023  
(210) 443-2013  
(220) 19.3.2013  
(442) 2.7.2013  
(732) ZOK Trading s.r.o., Rovienska 1284/1, 985 05 Kokava nad Rimavicou, SK;  
(740) Tao Scorpi, s.r.o., Banská Bystrica, SK;

---

**(111) 235850**  
(151) 10.10.2013  
(180) 20.3.2023  
(210) 445-2013  
(220) 20.3.2013  
(442) 2.7.2013  
(732) Zizak Otto, Ing., Tatranské námestie vchod 7, 058 01 Poprad, SK;

---

**(111) 235851**  
(151) 10.10.2013  
(180) 20.3.2023  
(210) 452-2013  
(220) 20.3.2013  
(442) 2.7.2013  
(732) IPS staving s.r.o., Bakossova 25, 974 01 Banská Bystrica, SK;  
(740) Nosko Peter, Mgr., Banská Bystrica, SK;

---

**(111) 235852**  
(151) 10.10.2013  
(180) 21.3.2023  
(210) 461-2013  
(220) 21.3.2013  
(442) 2.7.2013  
(732) Strana maďarskej komunity - Magyar Közösség Pártja (SMK-MKP), Čajakova 8, 811 05 Bratislava, SK;

---

**(111) 235853**  
(151) 10.10.2013  
(180) 21.3.2023  
(210) 465-2013  
(220) 21.3.2013  
(442) 2.7.2013  
(732) Rimák Michal, Kendice 380, 082 01 Kendice, SK;

---

**(111) 235854**  
(151) 10.10.2013  
(180) 21.3.2023  
(210) 466-2013  
(220) 21.3.2013  
(442) 2.7.2013  
(732) TOPZONE, s.r.o., F. Kazinczyho 1257, 925 21 Sládkovičovo, SK;

---

**(111) 235855**  
(151) 10.10.2013  
(180) 21.3.2023  
(210) 472-2013  
(220) 21.3.2013  
(442) 2.7.2013  
(732) Farár Vladimír, akad. sochár, Kubániho 10, 811 04 Bratislava, SK;  
(740) Varsányi Peter, JUDr., Bratislava, SK;

---

**(111) 235856**  
(151) 10.10.2013  
(180) 21.3.2023  
(210) 473-2013  
(220) 21.3.2013  
(442) 2.7.2013  
(732) Farár Vladimír, akad. sochár, Kubániho 10, 811 04 Bratislava, SK;  
(740) Varsányi Peter, JUDr., Bratislava, SK;

---

**(111) 235857**  
(151) 10.10.2013  
(180) 22.3.2023  
(210) 476-2013  
(220) 22.3.2013  
(442) 2.7.2013  
(732) J O H N - C s.r.o., Cottbuská 1369/4, 040 23 Košice, SK;  
(740) Treščák Michal, ml., JUDr., Košice, SK;

---

**(111) 235858**  
 (151) 10.10.2013  
 (180) 22.3.2023  
 (210) 477-2013  
 (220) 22.3.2013  
 (442) 2.7.2013  
 (732) P E R E X, a.s., Trnavská cesta 39/A, 831 04 Bratislava, SK;

**(111) 235859**  
 (151) 10.10.2013  
 (180) 24.3.2023  
 (210) 487-2013  
 (220) 24.3.2013  
 (442) 2.7.2013  
 (732) Pernisch Anton, Jachtárska 61, 921 01 Piešťany, SK;

**(111) 235860**  
 (151) 10.10.2013  
 (180) 25.3.2023  
 (210) 496-2013  
 (220) 25.3.2013  
 (442) 2.7.2013  
 (732) Johan ENVIRO s.r.o., Bancíkovej 1/A, 821 03 Bratislava, SK;

**(111) 235861**  
 (151) 10.10.2013  
 (180) 26.3.2023  
 (210) 521-2013  
 (220) 26.3.2013  
 (442) 2.7.2013  
 (732) PTCHEM, s.r.o., Štvrť kpt. Nálepku 751/1 Dubová, 976 97 Nemecká, SK;

**(111) 235862**  
 (151) 10.10.2013  
 (180) 26.3.2023  
 (210) 522-2013  
 (220) 26.3.2013  
 (442) 2.7.2013  
 (732) PTCHEM, s.r.o., Štvrť kpt. Nálepku 751/1 Dubová, 976 97 Nemecká, SK;

**(111) 235863**  
 (151) 10.10.2013  
 (180) 26.3.2023  
 (210) 523-2013  
 (220) 26.3.2013  
 (442) 2.7.2013  
 (732) PTCHEM, s.r.o., Štvrť kpt. Nálepku 751/1 Dubová, 976 97 Nemecká, SK;

**(111) 235864**  
 (151) 10.10.2013  
 (180) 26.3.2023  
 (210) 524-2013  
 (220) 26.3.2013  
 (442) 2.7.2013

(732) PTCHEM, s.r.o., Štvrť kpt. Nálepku 751/1 Dubová, 976 97 Nemecká, SK;

**(111) 235865**  
 (151) 10.10.2013  
 (180) 26.3.2023  
 (210) 525-2013  
 (220) 26.3.2013  
 (442) 2.7.2013  
 (732) PTCHEM, s.r.o., Štvrť kpt. Nálepku 751/1 Dubová, 976 97 Nemecká, SK;

**(111) 235866**  
 (151) 10.10.2013  
 (180) 26.3.2023  
 (210) 526-2013  
 (220) 26.3.2013  
 (442) 2.7.2013  
 (732) PTCHEM, s.r.o., Štvrť kpt. Nálepku 751/1 Dubová, 976 97 Nemecká, SK;

**(111) 235867**  
 (151) 10.10.2013  
 (180) 26.3.2023  
 (210) 534-2013  
 (220) 26.3.2013  
 (442) 2.7.2013  
 (732) FORTISCHEM a.s., M.R. Štefánika 1, 972 71 Nováky, SK;

**(111) 235868**  
 (151) 10.10.2013  
 (180) 26.3.2023  
 (210) 535-2013  
 (220) 26.3.2013  
 (442) 2.7.2013  
 (732) FORTISCHEM a.s., M.R. Štefánika 1, 972 71 Nováky, SK;

**(111) 235869**  
 (151) 10.10.2013  
 (180) 26.3.2023  
 (210) 536-2013  
 (220) 26.3.2013  
 (442) 2.7.2013  
 (732) FORTISCHEM a.s., M.R. Štefánika 1, 972 71 Nováky, SK;

**(111) 235870**  
 (151) 10.10.2013  
 (180) 26.3.2023  
 (210) 537-2013  
 (220) 26.3.2013  
 (442) 2.7.2013  
 (732) FORTISCHEM a.s., M.R. Štefánika 1, 972 71 Nováky, SK;

**(111) 235871**  
(151) 10.10.2013  
(180) 26.3.2023  
(210) 544-2013  
(220) 26.3.2013  
(442) 2.7.2013  
(732) PROPERTYKON a.s., Tallerova 10, 811 02 Bratislava, SK;  
(740) Legal Counsels s. r. o., Bratislava, SK;

---

**(111) 235872**  
(151) 10.10.2013  
(180) 26.3.2023  
(210) 546-2013  
(220) 26.3.2013  
(442) 2.7.2013  
(732) BALIARNE OBCHODU, a. s. POPRAD, Hraničná 664/16, 058 01 Poprad, SK;  
(740) Žuffa Ladislav, Ing., Poprad, SK;

---

**(111) 235873**  
(151) 10.10.2013  
(180) 27.3.2023  
(210) 553-2013  
(220) 27.3.2013  
(442) 2.7.2013  
(732) Anna Mantič - Svadobný salón M, Lúčna 818/25, 093 01 Vranov nad Topľou, SK;

---

**(111) 235874**  
(151) 10.10.2013  
(180) 27.3.2023  
(210) 559-2013  
(220) 27.3.2013  
(442) 2.7.2013  
(732) EXCEL MIX, s. r. o., Priemyselná 497/8, 922 31 Sokolovce, SK;  
(740) Beleščák Ladislav, Ing., Piešťany, SK;

---

**(111) 235875**  
(151) 10.10.2013  
(180) 27.3.2023  
(210) 560-2013  
(220) 27.3.2013  
(442) 2.7.2013  
(732) Považská cementáreň, a. s., J. Kráľa, 018 63 Ladce, SK;  
(740) Kubíny Peter, Trenčín, SK;

---

**(111) 235876**  
(151) 10.10.2013  
(180) 27.3.2023  
(210) 561-2013  
(220) 27.3.2013  
(442) 2.7.2013  
(732) PHASE, s.r.o., Selec 276, 913 36 Selec, SK;  
(740) Kubíny Peter, Bc., Trenčín, SK;

---

**(111) 235877**  
(151) 10.10.2013  
(180) 1.4.2023  
(210) 575-2013  
(220) 1.4.2013  
(442) 2.7.2013  
(732) SlovChips s.r.o., Tatranská 126, 053 11 Smižany, SK;

---

**(111) 235878**  
(151) 10.10.2013  
(180) 1.4.2023  
(210) 576-2013  
(220) 1.4.2013  
(442) 2.7.2013  
(732) SlovChips s.r.o., Tatranská 126, 053 11 Smižany, SK;

---

**(111) 235879**  
(151) 10.10.2013  
(180) 1.4.2023  
(210) 577-2013  
(220) 1.4.2013  
(442) 2.7.2013  
(732) SlovChips s.r.o., Tatranská 126, 053 11 Smižany, SK;

---

**(111) 235880**  
(151) 10.10.2013  
(180) 3.4.2023  
(210) 591-2013  
(220) 3.4.2013  
(442) 2.7.2013  
(732) Apple Pie s.r.o., Špitálska 57, 811 08 Bratislava, SK;

---

**(111) 235881**  
(151) 10.10.2013  
(180) 3.4.2023  
(210) 593-2013  
(220) 3.4.2013  
(442) 2.7.2013  
(732) CIMBAĽÁK s.r.o., Duklianska 17A/3579, 085 01 Bardejov, SK;

---

**(111) 235882**  
(151) 10.10.2013  
(180) 1.2.2021  
(210) 601-2013  
(220) 1.2.2011  
(442) 2.7.2013  
(646) 009702788, 1.2.2011  
(732) The Procter & Gamble Company, One Procter & Gamble Plaza, Cincinnati, Ohio 45202, US;  
(740) Štros David, JUDr., Bratislava, SK;

---

**(111) 235883**  
(151) 10.10.2013  
(180) 4.4.2023  
(210) 607-2013  
(220) 4.4.2013



(442) 2.7.2013  
 (732) Stredné Slovensko, Námestie SNP 1, 974 01 Banská Bystrica, SK;  
 (740) Belička Ivan, Ing., Banská Bystrica, SK;

**(111) 235884**  
 (151) 10.10.2013  
 (180) 5.4.2023  
 (210) 609-2013  
 (220) 5.4.2013  
 (442) 2.7.2013  
 (732) Altitude, a.s., Obchodná 32, 811 06 Bratislava - Staré Mesto, SK;  
 (740) Peschlová Jana, JUDr., Bratislava, SK;

**(111) 235885**  
 (151) 10.10.2013  
 (180) 5.4.2023  
 (210) 610-2013  
 (220) 5.4.2013  
 (442) 2.7.2013  
 (732) HotBox s.r.o., Surovovova 36, 902 01 Pezinok, SK;

**(111) 235886**  
 (151) 10.10.2013  
 (180) 9.4.2023  
 (210) 648-2013  
 (220) 9.4.2013  
 (442) 2.7.2013  
 (732) Vzdelávacie a konferenčné centrum INTENZÍVA, s. r. o., Kutlíkova 17, 851 02 Bratislava, SK;

**(111) 235887**  
 (151) 10.10.2013  
 (180) 9.4.2023  
 (210) 650-2013  
 (220) 9.4.2013  
 (442) 2.7.2013  
 (732) IMPOL, s.r.o., Ľubochnianska 2, 080 06 Ľubotice, SK;

**(111) 235888**  
 (151) 10.10.2013  
 (180) 10.4.2023  
 (210) 654-2013  
 (220) 10.4.2013  
 (442) 2.7.2013  
 (732) Hudák Peter, Ing., Sv. Vincenta 2, 821 03 Bratislava, SK;

**(111) 235889**  
 (151) 10.10.2013  
 (180) 10.4.2023  
 (210) 662-2013  
 (220) 10.4.2013  
 (442) 2.7.2013  
 (732) GALENICA s.r.o., Vrbovská 39, 921 01 Piešťany, SK;  
 (740) Beleščák Ladislav, Ing., Piešťany, SK;

**(111) 235890**  
 (151) 10.10.2013  
 (180) 15.4.2023  
 (210) 678-2013  
 (220) 15.4.2013  
 (442) 2.7.2013  
 (732) SOPHISTIC Pro finance a. s., Na Karasiny 25, 971 01 Prievidza, SK;

**(111) 235891**  
 (151) 10.10.2013  
 (180) 15.4.2023  
 (210) 684-2013  
 (220) 15.4.2013  
 (442) 2.7.2013  
 (732) Varga Štefan, Soblahovská 55, 911 01 Trenčín, SK;

**(111) 235892**  
 (151) 10.10.2013  
 (180) 15.4.2023  
 (210) 688-2013  
 (220) 15.4.2013  
 (442) 2.7.2013  
 (732) ebis holding, a.s., Grösslingova 7, 811 09 Bratislava, SK;  
 (740) Porubčan Róbert, Ing., Ivanka pri Dunaji, SK;

**(111) 235893**  
 (151) 10.10.2013  
 (180) 16.4.2023  
 (210) 689-2013  
 (220) 16.4.2013  
 (442) 2.7.2013  
 (732) SERCHIO s.r.o., Drobného 27, 841 01 Bratislava, SK;

**(111) 235894**  
 (151) 10.10.2013  
 (180) 17.4.2023  
 (210) 693-2013  
 (220) 17.4.2013  
 (442) 2.7.2013  
 (732) Danube Facility Services, s.r.o., Dvořákovo nábrežie 10, 811 02 Bratislava, SK;  
 (740) Advokátska kancelária RELEVANS s.r.o., Bratislava, SK;

**(111) 235895**  
 (151) 10.10.2013  
 (180) 17.4.2023  
 (210) 694-2013  
 (220) 17.4.2013  
 (442) 2.7.2013  
 (732) NIKÉ, spol. s r. o., Ilkovičova 34, 812 30 Bratislava, SK;

**(111) 235896**  
 (151) 10.10.2013  
 (180) 18.4.2023  
 (210) 695-2013  
 (220) 18.4.2013

(442) 2.7.2013  
(732) JAPO GROUP, s.r.o., Valaská Dubová 10, 034 96  
Valaská Dubová, SK;

---

**(111) 235897**  
(151) 10.10.2013  
(180) 18.4.2023  
(210) 696-2013  
(220) 18.4.2013  
(442) 2.7.2013  
(732) J & T REAL ESTATE, a.s., Dvořákovo nábre-  
žie 10, 811 02 Bratislava, SK;  
(740) Advokátska kancelária RELEVANS s.r.o., Bra-  
tislava, SK;

---

**(111) 235898**  
(151) 10.10.2013  
(180) 18.4.2023  
(210) 697-2013  
(220) 18.4.2013  
(442) 2.7.2013  
(732) Hišem Miroslav, Vihorlatská 285/107, 067 81  
Belá nad Cirochou, SK;  
(740) Kohut Peter, Ing., Michalovce, SK;

---

**(111) 235899**  
(151) 10.10.2013  
(180) 18.4.2023  
(210) 698-2013  
(220) 18.4.2013  
(442) 2.7.2013  
(732) Hišem Miroslav, Vihorlatská 285/107, 067 81  
Belá nad Cirochou, SK;  
(740) Kohut Peter, Ing., Michalovce, SK;

---

**(111) 235900**  
(151) 10.10.2013  
(180) 23.4.2023  
(210) 731-2013  
(220) 23.4.2013  
(442) 2.7.2013  
(732) BENZINOL SLOVAKIA s.r.o., Mliekárenská 1,  
821 09 Bratislava, SK;  
(740) Porubčan Róbert, Ing., Ivanka pri Dunaji, SK;

---

**(111) 235901**  
(151) 10.10.2013  
(180) 25.4.2023  
(210) 744-2013  
(220) 25.4.2013  
(442) 2.7.2013  
(732) PERSTARK s.r.o., Ružová dolina 6, 821 08 Bra-  
tislava, SK;

---

**(111) 235902**  
(151) 10.10.2013  
(180) 26.4.2023  
(210) 751-2013  
(220) 26.4.2013  
(442) 2.7.2013

(732) Ing. Peter Lichý - SPORT RYSY, Nám. sv. Egí-  
dia 33/77, 058 01 Poprad, SK;

---

**(111) 235903**  
(151) 10.10.2013  
(180) 26.4.2023  
(210) 752-2013  
(220) 26.4.2013  
(442) 2.7.2013  
(732) Ing. Peter Lichý - SPORT RYSY, Nám. sv. Egí-  
dia 33/77, 058 01 Poprad, SK;

---

**(111) 235904**  
(151) 10.10.2013  
(180) 25.4.2023  
(210) 753-2013  
(220) 25.4.2013  
(442) 2.7.2013  
(732) Bertovič Ignác, Istrijská 5096/77, 841 07 Brati-  
slava, SK;  
(740) Porubčan Róbert, Ing., Ivanka pri Dunaji, SK;

---

**(111) 235905**  
(151) 10.10.2013  
(180) 26.4.2023  
(210) 755-2013  
(220) 26.4.2013  
(442) 2.7.2013  
(732) Mars, Incorporated, 6885 Elm Street, McLean,  
Virginia 22101-3883, US;  
(740) MAJLINGOVÁ & PARTNERS, s. r. o., Brati-  
slava, SK;

---

**(111) 235906**  
(151) 10.10.2013  
(180) 29.4.2023  
(210) 759-2013  
(220) 29.4.2013  
(442) 2.7.2013  
(732) FK Senica, a.s., Čáčov, 905 01 Senica, SK;

---

**(111) 235907**  
(151) 10.10.2013  
(180) 29.4.2023  
(210) 767-2013  
(220) 29.4.2013  
(442) 2.7.2013  
(732) KAPEX s.r.o., T. G. Masaryka 1504/36, 960 01  
Zvolen, SK;

---

**(111) 235908**  
(151) 10.10.2013  
(180) 29.4.2023  
(210) 768-2013  
(220) 29.4.2013  
(442) 2.7.2013  
(732) NOVARTIS AG, 4002 Basel, CH;  
(740) Hörmannová Zuzana, Ing., Bratislava, SK;

---

**(111) 235909**

(151) 10.10.2013  
 (180) 29.4.2023  
 (210) 769-2013  
 (220) 29.4.2013  
 (442) 2.7.2013  
 (732) NOVARTIS AG, 4002 Basel, CH;  
 (740) Hörmannová Zuzana, Ing., Bratislava, SK;

**(111) 235910**

(151) 10.10.2013  
 (180) 29.4.2023  
 (210) 770-2013  
 (220) 29.4.2013  
 (442) 2.7.2013  
 (732) Karabáš Henrieta, Baltická 6, 040 12 Košice, SK;

**(111) 235911**

(151) 10.10.2013  
 (180) 30.4.2023  
 (210) 778-2013  
 (220) 30.4.2013  
 (442) 2.7.2013  
 (732) Univerzita Mateja Bela v Banskej Bystrici, Národná 12, 974 01 Banská Bystrica, SK;

**(111) 235912**

(151) 10.10.2013  
 (180) 1.5.2023  
 (210) 779-2013  
 (220) 1.5.2013  
 (442) 2.7.2013  
 (732) TEXTIL PISKÁČEK s.r.o., Na Koželužně 614, 345 06 Kdyně, CZ;

**(111) 235913**

(151) 10.10.2013  
 (180) 14.5.2023  
 (210) 842-2013  
 (220) 14.5.2013  
 (442) 2.7.2013  
 (732) ŽERIAVY KOŠICE s.r.o., Ladožská15, 040 12 Košice, SK;

**(111) 235914**

(151) 10.10.2013  
 (180) 11.1.2023  
 (210) 5021-2013  
 (220) 11.1.2013  
 (442) 2.7.2013  
 (732) VM Telecom, s. r. o., Panenská 8, 811 03 Bratislava, SK;

**(111) 235915**

(151) 10.10.2013  
 (180) 6.2.2023  
 (210) 5085-2013  
 (220) 6.2.2013  
 (442) 2.7.2013  
 (732) TEVA Pharmaceuticals Slovakia s.r.o., Teslova 26, 821 02 Bratislava, SK;  
 (740) Zivko Mijatovic and Partners s.r.o., Bratislava, SK;

**(111) 235916**

(151) 10.10.2013  
 (180) 6.2.2023  
 (210) 5086-2013  
 (220) 6.2.2013  
 (442) 2.7.2013  
 (732) TEVA Pharmaceuticals Slovakia s.r.o., Teslova 26, 821 02 Bratislava, SK;  
 (740) Zivko Mijatovic and Partners s.r.o., Bratislava, SK;

**(111) 235917**

(151) 10.10.2013  
 (180) 26.3.2023  
 (210) 5211-2013  
 (220) 26.3.2013  
 (442) 2.7.2013  
 (732) HANT BA, a.s., Považské Podhradie 77, 017 04 Považské Podhradie, SK;

**(111) 235918**

(151) 10.10.2013  
 (180) 3.4.2023  
 (210) 5223-2013  
 (220) 3.4.2013  
 (442) 2.7.2013  
 (732) Hongta Tobacco (Group) Co., Ltd., No. 118, Hongta Avenue, Hongta District, Yuxi, Yunnan, CN;  
 (740) Zivko Mijatovic and Partners s.r.o., Bratislava, SK;

**(111) 235923**

(151) 16.10.2013  
 (180) 18.8.2021  
 (210) 1380-2011  
 (220) 18.8.2011  
 (442) 2.7.2013  
 (732) RAJO a.s., Studená 35, 823 55 Bratislava, SK;  
 (740) Bachratá Magdaléna, Mgr., Bratislava, SK;

**(111) 235927**

(151) 29.10.2013  
 (180) 26.3.2023  
 (210) 538-2013  
 (220) 26.3.2013  
 (442) 2.7.2013  
 (732) FORTISCHEM a.s., M.R. Štefánika 1, 972 71 Nováky, SK;

**(111) 235928**

(151) 29.10.2013  
 (180) 13.11.2022  
 (210) 1695-2012  
 (220) 13.11.2012  
 (442) 1.3.2013  
 (732) VÁHOSTAV - SK, a.s., Hlinská 40, 011 18 Žilina, SK;  
 (740) Labudík Miroslav, Ing., Kysucké Nové Mesto, SK;

**(111) 235929**

(151) 29.10.2013  
 (180) 26.3.2023  
 (210) 533-2013  
 (220) 26.3.2013  
 (442) 2.7.2013  
 (732) FORTISCHEM a.s., M.R. Štefánika 1, 972 71 Nováky, SK;

## Zapísané ochranné známky so zmenou po zverejnení prihlášky

(210)	(111)	(210)	(111)	(210)	(111)	(210)	(111)
5652-2010	235919	1598-2012	235926	5307-2012	235925	403-2013	235921
1047-2011	235787	1903-2012	235922	324-2013	235920	567-2013	235924

**(111) 235787**

(151) 10.10.2013

(180) 16.6.2021

(210) 1047-2011

(220) 16.6.2011

(442) 4.11.2011

**9 (511) 5, 16, 33, 35, 43**

(511) 5 - Medicinálny alkohol s príchutou alebo s obsahom medoviny; medovina na lekárske účely, nápoje z medu na lekárske účely s príchutou alebo s obsahom medoviny, liečivé nápoje s príchutou alebo s obsahom medoviny; medové tinktúry na lekárske účely s príchutou alebo s obsahom medoviny; medovková voda na farmaceutické účely s príchutou alebo s obsahom medoviny; farmaceutické, zverolekárske výrobky s príchutou alebo s obsahom medoviny; dietické látky prispôsobené na lekárske účely s príchutou alebo s obsahom medoviny.

16 - Papierové etikety; lepenkové alebo papierové obaly na fľaše; papier; kartón, lepenka a výrobky z týchto materiálov, ktoré nie sú zahrnuté v iných triedach; tlačoviny; obalové materiály z plastických hmôt, ktoré nie sú zahrnuté v iných triedach; tlačiarenské písmo; štočky; baliace materiály na báze škrobu; baliaci papier; fólie z regenerovanej celulózy na balenie; umeľohmotné fólie na balenie; predmety z kartónu.

33 - Medovina; alkoholický nápoj z kvaseného medu; destilované nápoje s príchutou alebo s obsahom medoviny; liehoviny s príchutou alebo s obsahom medoviny; likéry s príchutou alebo s obsahom medoviny; alkoholické nápoje s príchutou alebo s obsahom medoviny s výnimkou piva; alkoholické aperitívy s príchutou alebo s obsahom medoviny; digestíva (liehoviny a likéry) s príchutou alebo s obsahom medoviny; alkoholické koktaily s príchutou alebo s obsahom medoviny.

35 - Maloobchodná a veľkoobchodná činnosť s nápojmi; zhromažďovanie rozličných výrobkov, predovšetkým nápojov pre tretie osoby (okrem dopravy) s cieľom umožniť zákazníkom, aby si mohli tieto výrobky pohodlne prehliadať a nakupovať, a to prostredníctvom maloobchodných predajní, veľkoobchodných predajní, prostredníctvom katalógového predaja alebo elektronickými prostriedkami, prostredníctvom webových stránok alebo prostredníctvom telenákupu; kancelárie zaoberajúce sa dovozom a vývozom; reklama; online reklama na počítačovej komunikačnej sieti; vydávanie a aktualizovanie reklamných alebo náborových materiálov; organizovanie komerčných alebo reklamných výstav a veľtrhov; podpora predaja pre tretie osoby; predvádzanie tovaru; poskytovanie informácií o uvedených službách prostredníctvom komunikačných médií, elektronickej pošty, SMS správ, počítačových sietí a internetu.

43 - Služby barov; kaviarne; reštaurácie; jedálne; bufety; reštauračné služby (strava); rýchle občerstvenie; hotelierske služby; poskytovanie prechodného ubytovania; poskytovanie informácií o uvedených službách prostredníctvom komunikačných médií, elektronickej pošty, SMS správ, počítačových sietí a internetu.

**(540)**

*Tradičná Slovenská*  
**MEDOVINA**



(732) Tomka Bronislav, J. Mrvu 7, 949 01 Nitra, SK;

(740) Porubčan Róbert, Ing., Ivanka pri Dunaji, SK;

**(111) 235919**

(151) 10.10.2013

(180) 24.9.2020

(210) 5652-2010

(220) 24.9.2010

(442) 2.7.2013

**10 (511) 8, 9, 14, 16, 21, 25, 29, 32, 35, 39, 40, 41, 42, 43**

(511) 8 - Ručné kuchynské náradie, nože, vidličky, lyžice, lyžičky, príbory, dezertné príbory, kliešte na cukor, servírovacie kliešte, holiace súpravy, nožiarsky tovar, pítky, ručné náradie a nástroje na rezanie, sekanie, mletie, strúhanie a krájanie, sečné a bodné zbrane a repliky historických zbraní, náradie a nástroje s ručným pohonom, repliky historického náradia a nástrojov s ručným pohonom.

9 - Magnetické nosiče záznamov, gramofónové platne, CD a DVD disky, filmy, videofilmy, videokazety, audiokazety, počítačové hry a programy na nosičoch, propagačné materiály na magnetických a optických nosičoch, diapozitívy, audioprogramy, videoprogramy.

14 - Vzácné kovy a ich zliatiny a výrobky z nich nezahrnuté v iných triedach, výrobky z pozláteného alebo postriebeného kovu nezahrnuté v iných triedach, klenoty, šperky, bižutéria, drahokamy, hodiny a hodinky, mince.

16 - Tlačoviny, plagáty, katalógy, periodická a neperiodická tlač a publikácie, programy,ulletiny, knihy, brožúry, časopisy, papier, lepenka a výrobky z nich, tlačiarenské výrobky, fotografie, papiernický tovar, kalendáre, knižné záložky, grafiky, litografie, maľby, obrazy, oblačky, pohľadnice, listový papier a obálky, propagačné materiály z papiera a lepenky, pútače z papiera alebo lepenky, prospekty, príručky, spevníky, ročenky.

21 - Náradie a nádoby pre domácnosť alebo kuchyňu, hrebene a špongie na umývanie, kefy, čistiace potreby, sklo, porcelán, keramika a majolika a výrobky z nich patriace do tejto triedy, prístroje a nástroje pre domácnosť a kuchyňu patriace do tejto triedy, kliečky pre zvieratá chované v domácnosti a kŕmidlá pre zvieratá chované v domácnosti a pre hospodárske zvieratá.

25 - Odevy, obuv, pokrývky hlavy.

29 - Konzervované a varené ovocie vrátane ich zmesí.

32 - Pivá, minerálne vody, nealkoholické nápoje, nápoje a ovocné šťavy, sirupy a iné prípravky k zhotovovaniu nápojov, pivá všetkých druhov, vody aj perlivé (šumivé), nealkoholické nápoje z ovocných štiav, energetické nápoje, iónové nápoje.

35 - Reklamná, propagačná a inzertná činnosť v oblasti nákupu a predaja ovocia, zeleniny a iných prírodných potravinárskych produktov a vitamínových prípravkov.

39 - Skladovanie, balenie, expedícia a doprava sušeného ovocia a vitamínových prípravkov.

40 - Spracovanie ovocia, zeleniny a iných prírodných potravinárskych produktov na humánnu a veterinárnu spotrebu.

41 - Kultúrne, zábavné a športové služby, usporadúvanie výstav nie na komerčné účely, výučbové a prednáškové služby.

42 - Odborné poradenstvo a konzultačné služby týkajúce sa výskumu a vývoja, odborné poradenstvo a konzultačné služby týkajúce sa kontroly kvality fermentačných a vitamínových prípravkov, uskutočňovanie odborných skúšok a posudkov týkajúcich sa kontroly kvality fermentačných a vitamínových prípravkov.

43 - Stravovacie a ubytovacie služby, keteringové služby.

**(540) Česká čajová jednička**

(732) Tata Global Beverages GB Limited, 325 Oldfield Lane North, Greenford, London UB6 0AZ, GB;

(740) Brichtová Tatiana, JUDr., Bratislava, SK;

**(111) 235920**

(151) 15.10.2013

(180) 4.3.2023

(210) 324-2013

(220) 4.3.2013

(442) 3.6.2013

**10(511) 36**

(511) 36 - Sprostredkovanie poistenia, poradenstvo v oblasti poistenia, bankovníctvo, finančné poradenstvo, kapitálové investície.

(540)



(591) čierna, sivá, oranžová

(732) DELUVIS s. r. o., Plynárenská 7/B, 821 09 Bratislava, SK;

**(111) 235921**

(151) 15.10.2013

(180) 14.3.2023

(210) 403-2013

(220) 14.3.2013

(442) 2.7.2013

**10(511) 1, 5, 9, 11, 16, 45**

(511) 1 - Agrochemikálie; poľnohospodárske hnojivá; prípravky na hnojenie; chemické výrobky na priemyselné, komerčné a vedecké účely; chemické prípravky na čistenie vody; syntetické živice v surovom stave; lepidlá pre priemysel; plastické hmoty v surovom stave (v prášku, v roztoke, v géloch, v pastách); chemické prostriedky na konzervovanie potravín; priemyselné spojivá; číriace prípravky; čpavok na priemyselné účely; filtračné materiály (chemické prípravky); chemické čistiace prostriedky na odstránenie mastnoty; chemické prípravky na čistenie oleja; chemické prípravky na laboratórne analýzy s výnimkou analýz na lekárske alebo zverolekárske účely; organické bielidlá; bieliace činidlá; organické čistiace prípravky; priemyselné chemikálie; prípravky na oddeľovanie mastnoty; syntetické materiály na absorpciu oleja.

5 - Vitamínové, dietetické, nutričné, diabetické prípravky a výrobky a minerálne doplnky potraviny upravené na liečebné účely; vitamínové prípravky, vitamínové nápoje a vitamínové cukríky patriace do tejto triedy; šumivé vitamínové tablety; povzbudzujúce prostriedky na liečebné účely; cukrovinky s liečivými prísadami; dietetické látky upravené na lekárske účely; homeopatické prípravky; antibakteriálne a dezinfekčné prípravky; nápoje a iné diétne výrobky na liečebné účely; soli a prípravky do kúpeľov liečivé; liečivé masti a krémy, emulzie liečivé; pesticídy, fungicídy, akaricídy (prípravok na ničenie roztočov); aldehydy na farmaceutické účely; aminokyseliny na veterinárne účely; analgetiká, anestetiká, antelmintikum; antiseptické prípravky; dezinfekčné prípravky; bakteriálne jedy; bakteriálne prípravky na lekárske a zverolekárske účely; chemické činidlá na lekárske a zverolekárske účely; detergenty na lekárske účely; enzymatické prípravky na zverolekárske účely; formaldehyd na farmaceutické účely; fosfáty na farmaceutické účely; herbicídy; chloroform, trichlórmetán, insekticídy; karbonyl (prípravok na hubenie parazitov); prípravky proti moliam; prípravky na hubenie múch; prípravky na ničenie myší; chemické prípravky na ošetrovanie plesní; prípravky na sterilizáciu pôdy; protiparazitické prípravky; repelenty proti hmyzu; prípravky na ničenie slimákov; sterilizačné prípravky; chemické prípravky na ošetrovanie viniča.

9 - Počítačové programy; stojany a podstavce pre tabletové počítače; stojany a podstavce pre elektronické prístroje a zariadenia; podpery a podložky pre elektronické prístroje a zariadenia a pre tabletové počítače; internet TV set-top boxy; set-top boxy; elektronické merače srdečnej frekvencie (tepu); váhy; automatické kontrolné zariadenia; zariadenia na reguláciu a ovládanie energie; zariadenia na reguláciu a ovládanie teploty; kompaktné disky, disková jednotka (do počítačov); rádiatelefonné zariadenia; videokazety;

zvukové nahrávky (disky); zvukové nahrávky (nosiče); zvukové nahrávky (pásky); vedecké, námorné, geodetické, fotografické, kinematografické, optické, signalizačné, kontrolné, záchranné a vyučovacie prístroje a nástroje; prístroje a nástroje na meranie a váženie; prístroje a nástroje na vedenie, distribúciu, transformáciu, akumuláciu, reguláciu alebo ovládanie elektrického prúdu; magnetické nosiče údajov, záznamové disky; kompaktné disky, disky DVD a ostatné nosiče digitálnych záznamov; mechanizmy mincových prístrojov; registračné pokladnice; počítačové stroje; hasiace prístroje; prístroje na kontrolu svetlometov; prístroje na kontrolu geometrie riadenia pre osobné automobily a úžitkové vozidlá.

11 - Elektrické lampy; elektroluminiscenčné osvetľovacie prístroje s diódami; lampy na svietenie; výbojky elektrické osvetľovacie; žiarivky; žiarovky; žiarovky elektrické; prístroje na ohrievanie vody, na cirkuláciu vody, na čerpanie vody a ich regulačné príslušenstvo; zariadenia na horúcovodné kúrenie; tlakové zásobníky vody; solárne kolektory; prístroje na chladenie; prístroje s výhrevnými plochami; vykurovacie telesá; vyhrievacie zariadenia; sálavé vykurovacie systémy; elektrické podlahové vykurovanie; vykurovacie káble a rohože; elektrické radiátory; teplovodné radiátory; regulátory kúrenia; šetriče paliva; tepelné čerpadlá; tepelné akumulátory; teplovodné vykurovacie zariadenia; teplovzdušné zariadenia; vykurovacie zariadenia na kúrenie tuhými, kvapalnými a plynovými palivami; termostatické ventily (časti vykurovacích zariadení); vykurovacie články; výhrevné dosky (pláty); expanzné nádrže ústredného kúrenia; napájacie zariadenia k vykurovacím a teplárenským kotlom; vetracie zariadenia; ventilátory patriace do triedy 11; prístroje a zariadenia na vetranie, najmä vetracie jednotky, zostavné vzduchotechnické jednotky, tiež s rekuperáciou tepla; vzduchové dverne a bránové clony; ventilátory ako súčasť vetracích zariadení, najmä elektrické a kombinované; rekuperačné jednotky; klimatizácie a klimatizačné zariadenia; kozuby; bojler (kotly) plynové; vodárenské a sanitárne zariadenia.

16 - Knihy; brožúry; časopisy; periodiká; tlačivá; príručky; plagáty; katalógy; kalendáre; prospekty; fotografie; grafické reprodukcie; školské potreby; papierové vľajky; pútače z papiera alebo lepenky; pečiatky; písacie potreby; nálepky; netextilné etikety; kancelárske potreby s výnimkou nábytku; papiernický tovar; albumy; atlasy; umelohmotné fólie na balenie; predmety z kartónu; lepiace štítky; reklamné tabule z papiera, kartónu alebo lepenky; bilbordy; megabordy; lepiace štítky; lepidlá a lepiace pásky na kancelárske účely a použitie v domácnosti; papierové utierky; vrecia z papiera alebo plastických materiálov na balenie; ceruzky; formuláre; kartón; papierové pásky na použitie pri zázname dát; indexové a záznamové karty a formuláre; litografie; litografické dosky; papierové obrúsky; obaly (papiernický tovar); papierové škatule ako obaly; škatuľky a škatule z kartónu; obrazy; papier; papierové podložky pod poháre; peračníky; puzdrá na perá; pečate; pohľadnice; portréty; zoznamy; plány; projekty, výkresy na stavebné, priemyselné, obchodné alebo podobné účely.

45 - Advokátske služby; právne služby poskytované jednotlivcom, združeniam, organizáciám a podnikom; osobné a sociálne služby poskytované tretími osobami na uspokojovanie potrieb jednotlivcov; služby komerčných právnikov; mediálne služby; arbitrážne služby; poradenstvo v oblasti ľudských práv; právne poradenstvo; právny výskum.

**(540) CELOX**

(732) CELOX, spol. s r.o., Záhradná 583/52, 900 23 Viničné, SK;

(740) Máčajová Mária, Ing., Nitra, SK;

**(111) 235922**

(151) 16.10.2013

(180) 13.12.2022

(210) 1903-2012

(220) 13.12.2012

(442) 2.7.2013

**(511) 1, 2, 3, 4, 5, 8, 9, 10, 16, 21, 24, 28, 31**

(511) 1 - Chemikálie vrátane žieravín na použitie v poľnohospodárstve, záhradníctve a lesníctve; chemické látky na konzervovanie potravín; chemikálie pre fotografiu, filmy neexponované a podobne; lepidlá a spojivá pre priemysel; pôdne hnojivá, prípravky na hnojenie, s výnimkou hnojív pre vodné rastliny, pričom žiadny zo zhora spomínaných tovarov nie je prípravkom na čistenie a úpravu vody v akváriách a v záhradných vodných nádržkách; sklenársky tmel.

2 - Náterové hmoty všetkého druhu s výnimkou izolačných, farby, laky, fermeže, riedidlá, maliarske farby; ochranné prostriedky proti korózii a hnilobe; impregnačné nátery; farbivá.

3 - Chemické prípravky pre domácnosť patriace do triedy 3; pracie prostriedky všetkého druhu; bieliace prípravky; aviváž; prípravky na namáčanie bielizne; apretačné prostriedky na žehlenie bielizne; umývacie prípravky všetkého druhu; prípravky všetkého druhu na čistenie, leštenie, odmasťovanie a brúsenie; kozmetické prípravky všetkého druhu; voňavkárské výrobky; mydlá; šampóny; vonné oleje; zubné pasty; dezodoračné prípravky na osobnú hygienu; toaletné prípravky bez liečivých účinkov.

4 - Priemyselné oleje a tuky; mazadlá; palivá; pohonné látky; drevené uhlie (palivo); drevené brikety; podpaľovače; sviečky na svietenie; lampové knôty, sviečkové knôty.

5 - Farmaceutické výrobky, najmä vitamínové preparáty, medicínalne čaje a vína a podobne; hygienické výrobky na lekárske účely; diabetické a dietetické výrobky; potraviny pre batoláta; obväzový materiál; dezodoranty, iné ako na osobnú hygienu; plienky jednorazové z papiera a buničiny; plienkové nohavičky z papiera a buničiny.

8 - Britvy; holiace strojčeky; žiletky; náradie a nástroje na ručný pohon.

9 - Nosiče zvukových a zvukovo-obrazových záznamov (nahrané aj nenahrané); elektrické batérie; slnečné okuliare.

10 - Detské cumlíky; fľaše pre dojčatá; kondómy.

16 - Papier, lepenka a výrobky z týchto materiálov, ktoré nie sú zahrnuté v iných triedach; papierové obrúsky a uteráky; kuchynské papierové

utierky; papierové vreckovky; papierové prestieranie; toaletný papier; vrecká na odpadky z papiera alebo plastov; vrecká ako obaly z papiera alebo plastov; lepidlá (kancelárske a pre domácnosť).

21 - Hrebene; špongie; zubné kefy; kefy; čistiace potreby, najmä utierky a handry na čistenie; drôtenky na čistenie; handry na umývanie podláh a utieranie prachu; vedierka; lopatky a metličky na omrvinky; metly; mopy; rukavice na prácu doma a v záhrade; poháriky z papiera alebo plastov; drobné náradie a prenosné nádoby pre domácnosť a kuchyňu; malé neelektrické prístroje na mletie, sekanie a lisovanie; sifónové fľaše na sódobú vodu; kvetináče; kropiace kanvy; sklenený, porcelánový, keramický a kameňinový tovar neobsiahnutý v iných triedach.

24 - Textilné výrobky neobsiahnuté v iných triedach.

28 - Hry a hračky všetkého druhu; hracie karty; športové potreby, ktoré nie sú zahrnuté v iných triedach; prenosné bazény (na hranie); nafukovacie pomôcky na plávanie; umelé vianočné stromčeky; ozdoby na vianočné stromčeky s výnimkou osvetlenia a cukrovíniok.

31 - Konzervovaná a suchá potrava pre psov a mačky; pochúťky a odmeny na žuvanie pre psov a mačky.

(540)



- (591) biela, ružová, tehlovo červená, oranžová, žltá  
 (732) p.k. Solvent s.r.o., K Žižkovu 9/640, 190 00 Praha, CZ;  
 (740) Bachratá Magdaléna, Mgr., Bratislava, SK;

(111) 235924

- (151) 16.10.2013  
 (180) 28.3.2023  
 (210) 567-2013  
 (220) 28.3.2013  
 (442) 2.7.2013

10(511) 3, 7, 8

(511) 3 - Brúsivá; brúsne prípravky; brúsny papier; čistiace oleje; čistiace prípravky; hladiace kamene; karbidy kovu (brúsivá); karbid kremíka (brúsivo); sklené plátno; sklený papier; šmirgel; tripel (kameň na leštenie); vosky na leštenie; adstringentné prípravky na kozmetické účely; amoniak (čistiaci prípravok); ambra (parfuméria); antiperspiračné mydlo; antistatické prípravky na použitie v domácnosti; apretačné prípravky na žehlenie bielizne; éterické oleje; badiánová esencia; farby na vlasy; farby na toaletné účely; farby kozmetické; farby na fúzy; krémy bieliace; vosk na použitie pri praní; bieliace a čistiace prípravky na kožu; odfarbovače na kozmetické účely; bieliace pracie prostriedky; bieliaca sóda; bieliace soli; bergamotový olej; brúsne plátno leštiace; brúsny papier leštiaci; éterické oleje z cédrového dreva; čistiace prípravky na kovy; citrónový éterický olej; klenotnícka červeň leštiaca; čis-

tiace mlieko na toaletné účely; čistiace roztoky; prípravky na čistenie upchatých odtokov; prípravky na čistenie odpadných rúr; prípravky na čistenie umelých chrupov; depilačné prípravky; depilačný vosk; detergenty (čistiace prostriedky) s výnimkou na použitie vo výrobnom procese a na lekárske účely; dezinfekčné mydlá; dezodorizačné mydlá; diamantové brúsiivo; šampóny pre domáce zvieratá; éterické esencie; gaultierový olej; geraniol; heliotropín; prípravky na holenie; mydlo na holenie; chlórnan draselný; jazmínový olej; kadidlo; prípravky na odstraňovanie vodného kameňa pre domácnosti; ionón (parfuméria); kamenec (antiseptický prípravok); čistiace prípravky na okná automobilov; kolínske vody; korund (brúsiivo); kozmetické taštičky; kozmetické prípravky na zošľhľenie; kozmetické prípravky pre zvieratá; kozmetické ceruzky; kozmetika; kozmetické prípravky do kúpeľa; krajčírsky vosk; krémy na obuv; kozmetické krémy; krieda na čistenie; krieda plavená; ochranné prostriedky na kožu (leštiidla); prípravky na odstraňovanie laku; lepidlá na kozmetické účely; leštiaca červeň; leštiace vosky; líčidla; lúh javelský; lúh sodný na pranie; mandľové mlieko na kozmetické účely; mastencový prášok; medicínalne mydlá; mentol pre parfumeriu; mentolová esencia (éterický olej); modridlo na bielizeň (svetlička); mydlá; neutralizačné prípravky na trvalú onduláciu; pasty na obľahovacie remene, na britvy; odfarbovače; prípravky na odstraňovanie farieb; oleje na kozmetické účely; oleje na toaletné účely; prípravky na ostrenie; vosky na parkety; pasty leštiace; príchute do zákuskov (esencie); peroxid vodíka na kozmetické účely; pieskové plátno (brúsny papier); pižmo (parfuméria); pleťová voda na kozmetické účely; pomády na kozmetické účely; vulkanický popol na čistenie; potpourri (zmesi voňavých látok); pracie prostriedky; šmolka na bielizeň; vrecúška s parfumovaným práškom pre bielizeň; odhrdzovače (prípravky); prípravky na odstránenie vosku z parketových podláh; prášok z kôry kviláje mydlovej na pranie; ružový olej; odstraňovače škvŕn; krajčírska smola; sóda na pranie, na čistenie; kúpeľové soli nie na lekárske účely; prípravky na čistenie tapiet; terpentín na odmasťovanie; toaletné prípravky; toaletné vody; leštiace prípravky na umelý chrup; vata na kozmetické účely; vazelína na kozmetické účely; vlasové vody; farby na vlasy; voda parfumovaná; voňavkárske výrobky; vonné drevo; vosk na kozmetické účely; prípravky na vykurovanie (parfuméria); chemické prípravky na osviežovanie farieb pre domácnosť; zubné pasty.

7 - Diamanty na rezanie (časti strojov); rezné kotúče (časti strojov); brúsne kotúče (časti strojov); brúsne kamene (časti strojov); rezné nože (časti strojov); čerpadlá (časti strojov, motorov a hnacích strojov); generátory elektrické; horáky na autogénové rezanie; hriadele (ložiská pre hriadele); kľukové hriadele; hriadele (časti strojov); ložiská na prevodové hriadele; prevodové hriadele (s výnimkou hriadeľov pre pozemné vozidlá); žeriavy; kefy (časti strojov); kladivá (časti strojov); lisy (priemyselné stroje); ložiská (časti strojov); pohonné mechanizmy iné než pre pozemné vozidlá; umývacie zariadenia; nože

(časti strojov); píly (stroje); reťazové píly; píly stolové kotúčové (časti strojov); stroje pre pivovary; rýpadlá; sekáče (strojové); vŕtacie stroje; zariadenia na ovládanie výťahov; čistiace zariadenia na stroje; trecie remene pre remenice; alternátory; armatúry (pre parné kotly); asfaltovacie stroje; kotvy (automatické) pre námorníctvo; baliace stroje; farbiace stroje; farbiace zariadenia pre tlačiarenské stroje; striekacie pištole na nanášanie farieb (stroje); baranidlá (stroje); brzdo-ové obloženia s výnimkou brzdových obložení pre vozidlá; brzdové čeluste s výnimkou brzdových čelustí pre vozidlá; bubny (časti strojov); buldozéry; čerpadlá (stroje); čerpadlá mastiace; čistiace prístroje; člnky (časti strojov); dávkovače lepiacej pásky (stroje); dierovače; dosky na plochú tlač; dúchadlá (dúchadlá pre kompresory, na stlačovanie, odsávanie a dopravu plynov); dúchadlá, výtláčne ventilátory; plniace dúchadlá; dúchadlá na stláčanie, odsávanie a prepravu plynov; sacie dúchadlá (stroje); dojacie stroje; drážkovače (príslušenstvá strojov); dynamá; ejektory, prúdové čerpadlá; elektrické zariadenia na ovládanie záclon alebo roliet; dopravníky (stroje); elektricky poháňané kefy; etiketovacie stroje; filtrovacie stroje; elektrické generátory; elevátory; eskalátory, pohyblivé schodiská; filtre na čistenie a chladenie vzduchu prúdiaceho do motorov; fukary; navijaky mechanické na navíjanie hadíc; ekonomizéry paliva pre motory a hnacie stroje; hnacie motory s výnimkou motorov do pozemných vozidiel; hydraulické hnacie stroje a motory; hrabacie stroje (hrabačky); hnetacie stroje; hladiace lisy; hydraulické ovládacie zariadenia pre stroje, motory a hnacie stroje; hydraulické zariadenia na otváranie a zatváranie dvier (časti strojov); hydraulické turbíny; chladiče motorov a hnacích strojov; kalolisy; karburátory; kardanové spojky; katalyzátory do motorov; kladkostroje; klepacie stroje; kľukové skrine strojov, motorov a hnacích strojov; kĺby, spojky, spojenia, styky (časti strojov); kompresory do chladiacich zariadení; kompresory (stroje); kondenzačné zariadenia; konvertory do oceľiarň; konzoly (nosné) na stroje; kotlové rúrky (časti strojov); kovacie stroje; krúžky (ložiskové); kuchynské stroje (elektrické); látacie stroje; stroje na spracovanie kože; letecké motory; mangle; matrice (polygrafické); mastenice (časti strojov); mechy (stroje); mechy (kováčske); membrány čerpadiel; motory, s výnimkou motorov pozemných vozidiel; umývacie linky pre automobily; nádrže expanzné (časti strojov); natieracie stroje; nitovacie stroje; nožné pedále šijacích strojov; obrubovacie (lemovacie) stroje; odlučovače oleja a vody; odmasťovacie zariadenia (stroje); odstredivky; odvzdušňovače napájacej vody; ohýbače (stroje); pláhcacie stroje; ochranné kryty (časti strojov); opletacie stroje; hydraulické a pneumatiké otvárate a zatvárate dvier (časti strojov); ovládacie káble strojov, motorov a hnacích strojov; ovládacie mechanizmy, strojov, motorov a hnacích strojov; ozubené prevody s výnimkou prevodov pre pozemné vozidlá; pákové buchary; papierenské stroje; pečovacie stroje; piesty (časti strojov alebo motorov); pivové pumpy; plečky (stroje); podávače papiera (tlač); pohonné mechanizmy iné než pre pozemné vo-

zidlá; pracie a premývacie stroje; prúdové motory s výnimkou motorov do pozemných vozidiel; prehrievače; prepravníky (banské); redukčné prevody iné než pre pozemné vozidlá; regulátory (časti strojov); regulátory napájacej vody; prevodové skrine s výnimkou prevodoviek pre pozemné vozidlá; rozprašovače vôní alebo dezinfekčných prostriedkov (ako príslušenstvo k vysávačom); rozstrekovače odpadných vôd; remene (pre dopravníky, dynamá, motory, stroje, výťahy a hnacie stroje); remene ventilátorov do motorov; hnacie stroje; sejacie stroje; sekačky (stroje); sekačky na trávu (stroje); separátory, odlučovače; kľukové skrine strojov, motorov a hnacích strojov; stroje pre zlievarne; zmiešavacie zariadenia (palivové) pre spaľovacie motory; redukčné súkolesia iné než do motorových vozidiel; zapaľovače zážihových motorov; spojky, s výnimkou spojok pre pozemné vozidlá; spojovacie časti (časti strojov); statory (časti strojov); stojany strojov; strihacie stroje elektrické; suportové skrine (krycie dosky sústruhov); suporty (časti strojov); sušiacie stroje; šampónovacie stroje a prístroje na koberce elektrické; šijacie stroje; stroje na ťahanie kovov; stroje pre textilný priemysel; stroje na odlievanie tlačiarenských písmen; tlačiarenské stroje na tlač na plech; tlačiarenské stroje; tkáčske stroje; piesty tmičov ako časti strojov; tmiče motorov a hnacích strojov; tlíky (stroje); triediace a lúpacie stroje; turbíny s výnimkou turbín pre pozemné vozidlá; tvarovacie stroje; typografické lisy; uhlíkové kefy elektrické; upínacie dosky (stoly) pre stroje; valce motorov a hnacích strojov; valčekové ložiská; vetráky pre motory a hnacie stroje; vložky do filtračných zariadení; vnútorné závitovky; regulátory pre vodné napájače; voľnobežky s výnimkou voľnobežiek pre pozemné vozidlá; výmenníky tepla (časti strojov); výfuky pre motory a hnacie stroje; vypúšťacie kohúty; vyorávače (stroje); výsyvky mechanické; vývevy (stroje); vzduchové pištole na vytlačovanie tmelov; vzduchové vankúše, zariadenia na manipuláciu s nákladom; vznášadlá (motory); pohony pre vznášadlá; zametacie stroje (samohybné); zapaľovacie induktry; zápusťkové lisovacie stroje; zatavovacie stroje na priemyselné účely; zásobníky s mechanickým výsyvom; zdvíhacie zariadenia; zdvíhaky (stroje); poľnohospodárske dopravníky; poľnohospodárske stroje; splynovače; žacie a viazacie stroje; žmýkačky pre práčovne; žehliace stroje; stroje na výstavbu železnice; zapaľovacie sviečky pre naftové motory.

8 - Rezné a brúsne kotúče (ručné nástroje); brúsky (ručné náradie); brúsne kamene; brúsne kotúče (ručné náradie); brúsne nástroje; železné náradie a rezné nástroje (ručné).

(540)



(591) čierna, sivá

(732) KOVOKUBÁT s. r. o., Hradecká 569, 533 52 Pardubice, Polabiny, CZ;

(740) Máčajová Mária, Ing., Nitra, SK;



**(111) 235925**

(151) 22.10.2013  
(180) 11.5.2022  
(210) 5307-2012  
(220) 11.5.2012  
(442) 2.7.2013

**10(511) 29, 30, 31, 35, 43**

(511) 29 - Chuťovky na báze ovocia; krokety; nasolené potraviny; ovocné šaláty; polievky; zeleninové šaláty.

30 - Arašidové cukrovinky; bonbóny; cestoviny; čaj; chaluhy, vodné riasy; chlieb; chuťovky na báze cereálií; chuťovky na báze ryže; dresingy do šalátov; jarná rolka; jemné pečivo; keksy; kukuričné vločky; lupienky, vločky (obilninové); nekysnutý chlieb; omáčky (prílohy jedál); pečivo (rožky); sendviče; tacos; tortilky; sladké žemle.

31 - Čerstvé arašidy; čerstvé záhradné bylinky; čakankové hľuzy; gaštany čerstvé; jedlé korene; obilie v nespracovanom stave; orechy; ovocie čerstvé; rastlinné semená; rebarbora; hlávkový šalát; sezam; tekvica; uhorky; čerstvá zelenina.

35 - Administratívne spracovanie obchodných objednávok; obchodné informácie a rady spotrebiteľom; organizovanie výstav na komerčné alebo reklamné účely; podpora predaja; predvádzanie (služby modeliek) na reklamné účely a podporu predaja; prenájom reklamného času vo všetkých komunikačných médiách; prezentácia výrobkov v komunikačných médiách pre maloobchod; reklama na počítačovej komunikačnej sieti; rozširovanie reklamných materiálov zákaznikom (letáky, prospekty, tlačoviny, vzorky); služby porovnávania cien; sprostredkovanie interaktívneho obchodu s tovarom pomocou globálnych komunikačných sietí (internet).

43 - Bufety (rýchle občerstvenie); príprava a predaj jedál z automobilov; reštaurácie; príprava a dodávka jedál na objednávku do domu; katering; samoobslužné reštaurácie.

**(540)**



(591) zelená, hnedá  
(732) VEGGIE GROUP, s. r. o., Zadunajská cesta 10, 851 01 Bratislava, SK;  
(740) Tencerová Miroslava, JUDr., Bratislava, SK;

**(111) 235926**

(151) 22.10.2013  
(180) 29.10.2022  
(210) 1598-2012  
(220) 29.10.2012  
(442) 3.5.2013

**10(511) 35, 38, 41**

(511) 35 - Reklama, online reklama na počítačovej komunikačnej sieti, rozhlasová reklama, televízna reklama, rozširovanie reklamných materiálov zákaznikom (letáky, prospekty, tlačivá, vzorky), vedenie kartoték v počítači, kopírovanie alebo rozmnožovanie dokumentov, spracovanie textov, rozširovanie reklamných alebo inzertných oznamov, uverejňovanie reklamných textov, vydávanie a aktualizovanie reklamných materiá-

lov, zbieranie údajov do počítačových databáz, zoradovanie údajov v počítačových databázach, grafická úprava tlačovín na reklamné účely, prezentácia výrobkov v komunikačných médiách pre maloobchod, maloobchodná činnosť s magnetickými nosičmi údajov, s nosičmi zvukových záznamov, s nosičmi zvukovo-obrazových záznamov, s audiovizuálnymi diskami, s programovým vybavením počítačov, so softvérom, s počítačovými hrami, prenájom reklamných plôch, organizovanie komerčných alebo reklamných výstav alebo veľtrhov, organizovanie výstav na komerčné alebo reklamné účely, predvádzanie tovaru, zasielanie reklamných materiálov zákazníkom.

38 - Rozhlasové vysielanie, televízne vysielanie, vysielanie káblovej televízie, rádiové vysielanie, elektronická pošta, počítačová komunikácia, prenos správ a obrazových informácií pomocou počítača, komunikácia prostredníctvom optických káblov, mobilné telefóny (komunikácia), komunikácia pomocou počítačových terminálov, prenos signálu pomocou satelitu, tlačové kancelárie, spravodajské agentúry, prenájom prístrojov na prenos správ, poskytovanie telekomunikačného pripojenia do svetovej počítačovej siete.

41 - Digitálna tvorba obrazov na výstupných zariadeniach, prenájom divadelných dekorácií, prenájom dekorácií, divadelné predstavenia, elektronická edičná činnosť v malom, estrády, filmová tvorba, prenájom filmových premietačiek a príslušenstva, filmové štúdiá, prenájom filmov, fotografická reportáž, fotografovanie, fotografovanie na mikrofilm, hranie o peniaze, hudobné skladateľské služby, informácie o možnostiach rekreácie, rozptýlenia a zábavy, informácie o výchove a vzdelávaní, prevádzkovanie kasín, výchovno-zábavné klubové služby, vydávanie kníh, organizovanie a vedenie konferencií, kongresov, koncertov, seminárov, sympózií, kultúrnych a vzdelávacích výstav, organizovanie lotérií, plesov, predstavení, športových súťaží, súťaží krásy, vedomostných a zábavných súťaží, živých vystúpení, služby nahrávacích štúdií, nahrávanie videopások, nočné kluby, obveselenie, písanie textov (okrem reklamných), plánovanie a organizovanie večierkov, poskytovanie elektronických publikácií online (bez možnosti kopírovania), poskytovanie online počítačových hier z počítačových sietí, postsynchronizácia, dabing, požíčanie filmov, požíčanie filmových premietačiek a príslušenstva, požíčanie videopások, požíčovne kníh, služby prázdninových táborov (zábava), organizovanie predstavení (manažérske služby), prenájom audionahrávok, prenájom audiopriestrojov, prenájom kinematografických filmov, prenájom osvetľovacích prístrojov do divadelných sál a televíznych štúdií, prenájom rozhlasových a televíznych prijímačov, prenájom videokamier, prenájom videorekordérov, prevádzkovanie karaoke, kinosál, športových zariadení, redigovanie scenárov, informácie o možnostiach rekreácie, reportérske služby, rezervácia vstupeniek, rozhlasová zábava, rozhlasové a televízne programy, strihanie videopások, televízna zábava, titulky, tvorba videofilmov, umelecké módné agentúry, organizovanie a plánovanie večierkov, predaj vstupeniek na zábavné

predstavenia, vydávanie kníh, vydávanie textov s výnimkou reklamných alebo náborových, výroba divadelných alebo iných predstavení, výroba rozhlasových a televíznych programov, výroba, tvorba videofilmov, zábava, pobavenie, živé predstavenie, prenájom zvukových nahrávacích zariadení.

**(540) Rodinné prípady**

(732) MARKÍZA - SLOVAKIA, spol. s r.o., Bratislavská 1/a, 843 56 Bratislava - Záhorská Bystrica, SK;

(740) Fajnor IP s.r.o., Bratislava, SK;

---

**Obnovené ochranné známky**

(210)	(111)	(210)	(111)	(210)	(111)	(210)	(111)
186	151285	2167-93	176945	2309-2003	207781	3077-2003	208836
1683	151471	2190-93	184588	2310-2003	210080	3082-2003	209037
4946	111319	2285-93	178703	2311-2003	207782	3088-2003	212212
20146	114330	2299-93	180857	2313-2003	208337	3097-2003	208418
29336	95469	2321-93	179167	2346-2003	208149	3129-2003	205487
29374	155585	2329-93	178516	2371-2003	214731	3130-2003	205488
29401	151232	2355-93	178521	2373-2003	208761	3131-2003	206428
30500	155713	2362-93	181960	2400-2003	209321	3133-2003	208708
30511	155724	374-94	178221	2407-2003	222687	3141-2003	208872
31252	156760	894-94	181277	2478-2003	216645	3142-2003	208873
46881	161893	895-94	181278	2479-2003	212211	3159-2003	208879
47233	161631	1112-94	181977	2480-2003	212210	3164-2003	208880
47318	161810	1157-94	180064	2481-2003	208764	3167-2003	208882
47346	161899	1362-94	180071	2482-2003	209322	3168-2003	208883
47493	161887	1363-94	180072	2483-2003	208765	3169-2003	208884
47514	162061	1499-94	181200	2484-2003	208766	3204-2003	209510
47515	162134	1665-94	181553	2485-2003	208767	3208-2003	208897
47590	162069	1924-94	179846	2490-2003	208360	3252-2003	213700
47681	162156	2256-94	181576	2499-2003	208768	3255-2003	212786
48210	162352	3627-2002	209252	2528-2003	218265	3264-2003	208904
52677	165232	3628-2002	206757	2533-2003	208242	3313-2003	208088
53325	165719	258-2003	206381	2538-2003	208243	3344-2003	208924
53344	165695	263-2003	205792	2543-2003	208370	3346-2003	208428
53354	165550	498-2003	220774	2558-2003	210688	3347-2003	214733
53355	165551	638-2003	206688	2578-2003	206860	3348-2003	215235
53358	165738	1137-2003	207125	2597-2003	205469	3349-2003	209678
53446	165861	1138-2003	207126	2607-2003	208249	3419-2003	208941
53451	165952	1139-2003	207127	2640-2003	208845	3424-2003	209063
53462	165636	1304-2003	207457	2656-2003	208373	3439-2003	209175
53607	165798	1345-2003	207893	2680-2003	216659	3453-2003	208942
73132	179172	1481-2003	208204	2681-2003	208481	3490-2003	210701
657-93	175937	1564-2003	206840	2709-2003	208638	3504-2003	209347
922-93	185819	1565-2003	206841	2715-2003	208788	3544-2003	209687
956-93	179154	1593-2003	207232	2716-2003	210039	3545-2003	209688
1148-93	177260	1653-2003	207590	2717-2003	210040	3628-2003	209205
1179-93	180808	1723-2003	207496	2727-2003	208964	3737-2003	209546
1227-93	180405	1774-2003	207921	2732-2003	208854	3758-2003	205971
1313-93	178585	1780-2003	207502	2798-2003	208660	3773-2003	209223
1416-93	178506	1781-2003	207617	2829-2003	209031	233-2004	223750
1423-93	178712	1782-2003	207503	2865-2003	209032	255-2004	210289
1542-93	178376	1783-2003	207504	2866-2003	208675	341-2004	209432
1549-93	179239	1784-2003	207505	2871-2003	208677	377-2004	211174
1568-93	172126	1860-2003	207510	2872-2003	208678	478-2004	213735
1578-93	178766	1864-2003	207511	2894-2003	210271	992-2004	209788
1589-93	178262	1879-2003	204563	2895-2003	208450	2809-2004	211526
1594-93	179131	1899-2003	207934	2938-2003	208298	2951-2004	211570
1639-93	174178	1948-2003	208018	2939-2003	208299	5054-2004	211152
1756-93	175886	1996-2003	208608	2940-2003	208300	1178-2007	220713
1763-93	176255	2122-2003	207776	2941-2003	208301	1787-2009	228081
1803-93	185336	2174-2003	210263	2942-2003	208302	1875-2012	235387
1809-93	178403	2197-2003	208615	2943-2003	208303		
1826-93	176979	2242-2003	209863	2944-2003	208304		
1829-93	177652	2243-2003	209492	2945-2003	208379		
1837-93	179967	2244-2003	209864	2946-2003	208381		
1866-93	177853	2246-2003	209493	2947-2003	208382		
1869-93	178175	2247-2003	209494	2956-2003	208384		
1899-93	178247	2248-2003	209865	2958-2003	205484		
1902-93	178364	2249-2003	209495	3052-2003	208526		
2077-93	178118	2265-2003	205191	3053-2003	208527		

**(111) 95469**

(151) 14.12.1943  
 (156) 14.12.2013  
 (180) 14.12.2023  
 (210) 29336  
 (220) 14.12.1943

**7 (511) 1, 2, 3, 4, 5, 6, 9, 12, 13, 14, 16, 17, 19, 20, 22, 23, 26, 27, 30, 31, 34**

(510) Chemické výrobky na priemyselné, vedecké a fotografické účely, technicky a chemicky čisté chemikálie, ako aj chemikálie na analýzu, nerastné suroviny, aktívne uhlie na liečebné a priemyselné účely, ložiskové kovy, ľahké kovy a zliatiny ľahkých kovov, chemické výrobky pre hutníctvo a spracovanie rúd, elektrochemické a elektrotermické výrobky (karbid, fero-zliatiny); organické farbivá, medziprodukty na výrobu organických farbív, organické a anorganické pigmenty, farby, bronzový prášok, sušivá a riedidlá do tlačiarenských farieb, tlačiarenská valcovina, kovové fólie, lístkové kovy, alumíniové obaly všetkých druhov; liečivá, lieky, chemické výrobky na liečebné a zdravotnícke účely, farmaceutické drogy, séra, liečivé a profylaktické vakcíny, dietetické prípravky, prostriedky na ničenie škodcov, prostriedky na ochranu rastlín, rastové látky rastlinné, sterilizačné a dezinfekčné prostriedky, prostriedky na konzervovanie pokrmov; glukóza na vyživovacie, dietetické a liečebné účely; hnojivá; fermeže, laky, moridlá, živice, lepidlá, rozpúšťadlá, zmäkčovadlá, prostriedky na odstránenie tukov, krémy na obuv, prostriedky na spracovanie a zušľachtovanie kože, prostriedky apretačné a trieslové, atramenty; umelý kaučuk, umelé lisovacie plasty, lisované alebo striekané výrobky z lisovacích plastov, plasty na výrobu lakov a na impregnáciu, hmota na výrobu gramofónových platní, umelý šelak, umelé živice, lisovací prášok z umelých živíc, umelé vlákna, náhradka za lyko a trstinu, papier, lepenka, suroviny a polotovary na výrobu papiera, papierové a kartónové výrobky, a to: obaly všetkých druhov z impregnovaného alebo neimpregnovaného papiera, papierové poháre a nádoby, papierové vlákna, papierové priadze, papierové motúzy, textilné dutinky, textilné cievky, dutinky a trubice všetkých druhov, uzávery na mliečne fľaše, voskovaný papier, papierové koberce, držadlá na bicykle, papierové spartérie, sklápacie kovové puzdrá; technické oleje a tuky, mazadlá, benzín; predmety z dreva, a to drevené spartérie, drevná drvína, rezivo, dosky na debny a iné obaly z dreva; ocot; buničina a jej deriváty, celulóza na umelé vlákna, na celofán, na nitračné účely a na papier, prípadne tiež v spojení s inými surovinami, estery a étery celulózy na umelé vlákna, na výrobu lakov a filmov, buničitá vlna, spartérie z buničitej vlny, sulfitový lieh, zahustený sulfitový výluh, celulózová smola, droždie na vyživovacie a kŕmne účely; prostriedky pracie, sťahovacie, bieliace, zmáčacie, zušľachtovacie prostriedky pre textilný priemysel, škrob a škrobové výrobky na vyživovacie, farmaceutické a priemyselné účely, ako aj na škrobenie bielizne, prostriedky na odstraňovanie škvrín, prostriedky proti hrdzi, prostriedky čistiace a leštiace, brúsne prostriedky; prámikársky tovar; zápalky všetkých druhov, zápalkový tovar, zapalovač.

**(540) Biolit**

(732) HomeBrands, a.s., Klimentská 1746/52, 110 00 Praha - Nové Město, CZ;  
 (740) Fajnor IP s.r.o., Bratislava, SK;

**(111) 111319**

(151) 29.9.1903  
 (156) 29.9.2013  
 (180) 29.9.2023  
 (210) 4946  
 (220) 29.9.1903

**7 (511) 34**

(510) Zápalky.

**(540) Solo**

(732) European Property Group, a.s., Cejl 494/25, 602 00 Brno, CZ;  
 (740) Čechvalová Dagmar, Bratislava, SK;

**(111) 114330**

(151) 4.10.1933  
 (156) 4.10.2013  
 (180) 4.10.2023  
 (210) 20146  
 (220) 4.10.1933

**7 (511) 32**

(511) 32 - Kysibelská kyselka.

**(540) AGUA MATTONI**

(732) Karlovarské minerální vody, a. s., Horova 3, Karlovy Vary, CZ;

**(111) 151232**

(151) 6.10.1953  
 (156) 1.10.2013  
 (180) 1.10.2023  
 (210) 29401  
 (220) 1.10.1953

**7 (511) 30**

(510) Prípravky z korenia majúce ako hlavnú zložku glutamín monosodium.

**(540)****AJI-NO-MOTO**

(732) Ajinomoto Co., Inc., Chuo-ku, Tokyo, JP;  
 (740) Tomeš Pavol, Ing., Bratislava, SK;

**(111) 151285**

(151) 6.1.1954  
 (156) 14.12.2013  
 (180) 14.12.2023  
 (210) 186  
 (220) 14.12.1953

**7 (511) 32**

(510) Prírodná minerálna voda (Mattoniho kysibelka).

**(540)**

(591) červená, čierna

(732) Karlovarské minerální vody, a. s., Horova 3, Karlovy Vary, CZ;

(111) **151471**  
 (151) 11.6.1954  
 (156) 21.4.2014  
 (180) 21.4.2024  
 (210) 1683  
 (220) 21.4.1954

**7 (511) 8, 11, 21**

(510) Detské vaničky, príslušenstvo pre kachle ako vedrá na uhlie, koksáky, lopatky na uhlie, príslušenstvo dymových rúr, lampy petrolejové, horáky do lúč, dojačky, kanvy na mlieko, rôzne kuchynské cedidlá a strúhadlá, rôzne formy a formičky na pečivo, plechy na pečenie, naberačky, lopatky na múku, lopatky na smeti, schránky na listy, okružovače na repu, šesťnožky, rôzne drôtené náradie do kuchyne ako šľahačky, metly, mlieždiče, poklopy, sušičky, koše na príbory, pokrievky, vyťahovače, lyžice, spony na zaváracie fľaše, otváratele korunkových uzáverov, termosové nádoby, uzávery na sódochkové fľaše.

(540) **MARS**

(732) MARS Svratka, a. s., Libušina ulice 194, 592 02 Svratka, CZ;

(740) PATENTSERVIS BRATISLAVA, a. s., Bratislava, SK;

(111) **155585**  
 (151) 25.9.1963  
 (156) 3.9.2013  
 (180) 3.9.2023  
 (210) 29374  
 (220) 3.9.1963

**7 (511) 1**

(510) Chemické prípravky na odmrazovanie.

(540) **GLYKOSOL**

(732) HomeBrands, a.s., Klimentská 1746/52, 110 00 Praha - Nové Město, CZ;

(740) Fajnor IP s.r.o., Bratislava, SK;

(111) **155713**  
 (151) 23.1.1964  
 (156) 2.1.2014  
 (180) 2.1.2024  
 (210) 30500  
 (220) 2.1.1964

**7 (511) 17, 19, 24**

(510) Výrobky sieťovej štruktúry ako pevné sieťové dosky, bloky, tkaniny, hodiace sa ako izolácie a stavebné diely v budovách, plavidlách, záchranných pltiach, záchranných pásoch.

(540) **FOAMGLAS**

(732) Pittsburgh Corning Corporation, spoločnosť zriadená podľa zákonov štátu Pennsylvania, Pittsburgh 22, US;

(740) Tomeš Pavol, Ing., Bratislava, SK;

(111) **155724**  
 (151) 26.2.1964  
 (156) 4.1.2014  
 (180) 4.1.2024  
 (210) 30511  
 (220) 4.1.1964

**7 (511) 3**

(510) Pracie, umývacie a čistiacie prostriedky všetkých druhov.

(540) **ALFA**

(732) Procter & Gamble - Rakona, s. r. o., Ottova 402, 269 32 Rakovník, CZ;

(740) Štros David, JUDr., Bratislava, SK;

(111) **156760**

(151) 17.6.1966  
 (156) 16.4.2014  
 (180) 16.4.2024  
 (210) 31252  
 (220) 16.4.1964

**7 (511) 25**

(510) Pánske, dámske, chlapčenské a dievčenské pracovné koše.

(540)

BLUE BELL'S  

(732) WRANGLER APPAREL CORP., Concord Plaza, 3411 Silverside Road, Wilmington, Delaware, US;

(740) Tomeš Pavol, Ing., Bratislava, SK;

(111) **161631**

(151) 29.9.1973  
 (156) 23.7.2013  
 (180) 23.7.2023  
 (210) 47233  
 (220) 23.7.1973

**7 (511) 7, 9, 11, 37**

(510) Stroje a obrábacie stroje; motory s výnimkou motorov do pozemných vozidiel; súkolesia a hnacie remene s výnimkou súkolesí a hnacích remeňov do pozemných vozidiel; poľnohospodárske stroje; liahne; vedecké, navigačné, meracie a elektrické prístroje a nástroje vrátane bezdrôtových; fotografické, kinematografické, optické, vážiace, meracie, signalizačné, kontrolné, záchranné a učebné prístroje a nástroje, prístroje uvádzané do činnosti vhadením mince alebo známky, prístroje na záznam a reprodukciu hovoreného slova, zapisovacie pokladnice, počítačové stroje, hasiace prístroje; zariadenia na osvetľovanie kúrenia, výrobu pary, varenie, chladenie, sušenie, vetranie, zariadenia na rozvod vody a zariadenia zdravotníckej; prenájom čerpacích zariadení, inštalácie, údržba a opravy takýchto zariadení a poplašných systémov proti škodám spôsobeným vodou; inštalácia vykurovacích, vodárenských a zdravotníckych zariadení a automatických systémov, ktoré k týmto zariadeniam patria.

(540)



(732) Xylem Water Solutions Manufacturing AB, Luxembourg Branch, 9, rue Gabriel Lippmann, L-5365 Munsbach, LU;

(740) Bušová Eva, JUDr., Bratislava, SK;

**(111) 161810**

(151) 8.2.1974  
 (156) 6.9.2013  
 (180) 6.9.2023  
 (210) 47318  
 (220) 6.9.1973

**7 (511) 5**

(510) Farmaceutické, zverolekárske a zdravotnícke výrobky, najmä psychoterapeutické prostriedky.

**(540) DEMOLOX**

(732) MEDA AB, Pipers Väg 2A, BOX 906, SE-170 09 Solna, SE;  
 (740) Štros David, JUDr., Bratislava, SK;

**(111) 161887**

(151) 10.4.1974  
 (156) 8.11.2013  
 (180) 8.11.2023  
 (210) 47493  
 (220) 8.11.1973

**7 (511) 9**

(510) Prístroje a zariadenia na záznam, reprodukciu, príjem a prenášanie zvuku, ich súčasti a príslušenstvo.

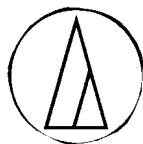
**(540)**

(732) KABUSHIKI KAISHA AUDIO-TECHNICA, 2206 Naruse, Machida-shi, Tokyo, JP;  
 (740) Tomeš Pavol, Ing., Bratislava, SK;

**(111) 161893**

(151) 11.4.1974  
 (156) 26.2.2013  
 (180) 26.2.2023  
 (210) 46881  
 (220) 26.2.1973

**7 (511) 1**

(510) Chemické výrobky používané na ohňovzdorné spracovávanie textílií, papiera a umelých živíc a pri výrobe náterov.

**(540) AMGARD**

(732) RHODIA OPERATIONS, 40 rue de la Haie Coq, 93306 Aubervilliers, FR;  
 (740) Fajnorová Mária, Ing., Bratislava, SK;

**(111) 161899**

(151) 16.4.1974  
 (156) 18.9.2013  
 (180) 18.9.2023  
 (210) 47346  
 (220) 18.9.1973

**7 (511) 9**

(510) Páskové zapisovacie a nahrávacie prístroje, prístroje na obrazové záznamy, nízkofrekvenčné zosilňovače, amplióny, krátkovlnné prijímače, televízne prijímače, televízne kamery, vysokofrekvenčné konvertory, magnetické pásky, slúchadlá, slúchadielka, mikrofóny, cievky na pásku, konektory.

**(540) AKAI**

(732) Phenomenon Agents Ltd, P.O. Box 957, Offshore Incorporations Centre, Road Town, Tortola, VG;  
 (740) ŽOVICOVÁ & ŽOVIC IP, s.r.o., Bratislava, SK;

**(111) 162061**

(151) 16.9.1974  
 (156) 19.11.2013  
 (180) 19.11.2023  
 (210) 47514  
 (220) 19.11.1973

**7 (511) 35, 36, 37, 39, 41, 42**

(510) Služby účtovnícke, obchodného plánovania a kontroly, obchodného výskumu a informácií, obchodného oceňovania, expertných posudkov v obchodných veciach, spracovanie štatistických údajov, zhotovovanie výplatných listín, služby opravárenské a údržbárske na kancelárske stroje, vzdelávacie kancelárske kurzy, vydávanie materiálov na čítanie a vyučovanie, technické konzultácie, technický dohľad a kontrola, technický dozor, skúšanie materiálov, mechanický výskum, organizované dopravy, jadrový výskum, prieskum trhu, usporiadanie výstav.

**(540) IBM**

(732) International Business Machines Corporation, spoločnosť zriadená podľa zákonov štátu New York, New Orchard Road, Armonk, New York 10504, US;  
 (740) Tomeš Pavol, Ing., Bratislava, SK;

**(111) 162069**

(151) 16.9.1974  
 (156) 28.12.2013  
 (180) 28.12.2023  
 (210) 47590  
 (220) 28.12.1973

**7 (511) 7, 9**

(510) Pneumatické kontrolné a prídavné ventily, regulátory tlaku, mazacie zariadenia na vstrekovanie rozprášeného mastiva, výfukové tlmiče na znižovanie hluku, ukazovatele tlaku, vzduchové filtre, všetko pre kompresorové vzduchové systémy.

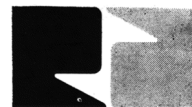
**(540)**

(732) Ross Operating Valve Company, 1250 Stephenson Highway, Troy, Michigan 48083, US;  
 (740) Bušová Eva, JUDr., Bratislava, SK;

**(111) 162134**

(151) 12.11.1974  
 (156) 19.11.2013  
 (180) 19.11.2023  
 (210) 47515  
 (220) 19.11.1973

**7 (511) 1, 9, 16**

(510) Diktovacie zariadenia, fotokopírovacie stroje, xerografické kopírovacie stroje, príslušenstvo a súčasti uvedených zariadení a strojov, ako magnetické pásky a pásy, tónovače a vyvolávače; programy počítačov vo forme odtlačkov, dierovacích kariet, papierových pásov, magnetických platní, mikroštitkov a predtlačí.

**(540) IBM**

(732) International Business Machines Corporation, spoločnosť zriadená podľa zákonov štátu New York, New Orchard Road, Armonk, New York 10504, US;

(740) Tomeš Pavol, Ing., Bratislava, SK;

**(111) 162156**

(151) 12.11.1974

(156) 6.2.2014

(180) 6.2.2024

(210) 47681

(220) 6.2.1974

**7 (511) 9**

(510) Lekárske laboratórne nástroje na analýzu telesných tekutín.

**(540) CLINI - TEK**

(732) Siemens Healthcare Diagnostics Inc., 1717 Deerfield Road, Deerfield, IL 60015, US;

(740) Bušová Eva, JUDr., Bratislava, SK;

**(111) 162352**

(151) 18.4.1975

(156) 2.10.2014

(180) 2.10.2024

(210) 48210

(220) 2.10.1974

**7 (511) 36**

(510) Finančné služby úverové, platobné a majetkové prevodové služby.

**(540)**

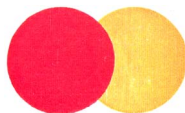

(591) zlatá, červená

(732) MasterCard International Incorporated, spoločnosť zriadená podľa zákonov štátu Delaware, 2000 Purchase Street, Purchase, New York 10577-2509, US;

(740) Bušová Eva, JUDr., Bratislava, SK;

**(111) 165232**

(151) 5.11.1982

(156) 18.5.2012

(180) 18.5.2022

(210) 52677

(220) 18.5.1982

**7 (511) 12**

(510) Bicykle športové, pretekárske a cestné; súčasti bicyklov, t. j. meniče, predstavce, prešmykovače, ráfiky všetkých druhov, volanty, vidlice, brzdy predné a zadné, blatníky, rámy.

**(540)**



(732) JOKO spol. s r.o., Potočná 175/75, 909 01 Skalica, SK;

(740) Kubínyi Peter, Bc., Trenčín, SK;

**(111) 165550**

(151) 3.1.1984

(156) 6.10.2013

(180) 6.10.2023

(210) 53354

(220) 6.10.1983

**7 (511) 1, 5, 31**

(510) Chemické výrobky pre zdravotníctvo a poľnohospodárstvo, najmä pre veterinárnu prax a živočíšnu výrobu. Veterinárne farmaceutické a zdravotnícke výrobky, veterinárne liečivá, medikované krmne prípravky, doplnky biofaktorov pre zvieratá, dezinfekčné prostriedky pre zvieratá, prostriedky na ničenie škodlivých zvierat. Chemické prísady a doplnky do krmív pre zvieratá.

**(540)**



(732) Biopharm, Výzkumný ústav biofarmacie a veterinárnych liečiv a. s., Pohoří-Chotouň 55 - 56, 254 49 Jílové u Prahy, CZ;

(740) Guniš Jaroslav, Mgr., Bratislava, SK;

**(111) 165551**

(151) 3.1.1984

(156) 6.10.2013

(180) 6.10.2023

(210) 53355

(220) 6.10.1983

**7 (511) 1, 5, 31**

(510) Chemické výrobky pre zdravotníctvo a poľnohospodárstvo, najmä pre veterinárnu prax a živočíšnu výrobu; veterinárne, farmaceutické a zdravotnícke výrobky, veterinárne liečivá, medikované krmne prípravky, doplnky biofaktorov pre zvieratá, prostriedky na ničenie škodlivých zvierat; chemické prísady a doplnky do krmív pre zvieratá.

**(540)**



(732) Biopharm, Výzkumný ústav biofarmacie a veterinárnych liečiv a. s., Pohoří-Chotouň 55 - 56, 254 49 Jílové u Prahy, CZ;

**(111) 165636**

(151) 4.4.1984  
 (156) 29.12.2013  
 (180) 29.12.2023  
 (210) 53462  
 (220) 29.12.1983

**7 (511) 29**

(510) Lahôdkový tavený syr.

**(540) KARIČKA**

(732) Syrárň Bel Slovensko a. s., Lastomírska 1, 071 01 Michalovce, SK;  
 (740) ROTT, RŮŽIČKA & GUTTMANN, Bratislava, SK;

**(111) 165695**

(151) 12.6.1984  
 (156) 22.9.2013  
 (180) 22.9.2023  
 (210) 53344  
 (220) 22.9.1983

**7 (511) 5**

(510) Prípravky na hubenie škodcov a ničenie buriny, prípravky pesticídne, insekticídne, herbicídne, fungicídne.

**(540) APOLLO**

(732) AgrEvo UK Limited, Hauxton, Cambridge CB2 5HU, GB;  
 (740) Tomeš Pavol, Ing., Bratislava, SK;

**(111) 165719**

(151) 6.7.1984  
 (156) 2.9.2013  
 (180) 2.9.2023  
 (210) 53325  
 (220) 2.9.1983

**7 (511) 12**

(510) Pneumatiky pre kolesové vozidlá.

**(540) DUNLOP SP SPORT**

(732) SP Brand Holding EEIG, Rue du Luxembourg 14A, B1000 Brussels, BE;  
 (740) MAJLINGOVÁ & PARTNERS, s. r. o., Bratislava, SK;

**(111) 165738**

(151) 17.8.1984  
 (156) 6.10.2013  
 (180) 6.10.2023  
 (210) 53358  
 (220) 6.10.1983

**7 (511) 5**

(510) Veterinárne prípravky.

**(540) MONTEBAN**

(732) Eli Lilly and Company, spoločnosť zriadená podľa zákonov štátu Indiana, Indianapolis, Indiana, US;  
 (740) Tomeš Pavol, Ing., Bratislava, SK;

**(111) 165798**

(151) 19.11.1984  
 (156) 11.4.2014  
 (180) 11.4.2024  
 (210) 53607  
 (220) 11.4.1984

**7 (511) 5**

(510) Prípravky na ničenie buriny, rastlinných a živočíšnych škodcov, insekticídy, fungicídy a herbicídy.

**(540) GALLANT**

(732) Dow AgroSciences LLC, 9330 Zionsville Road, Indianapolis, Indiana 46268, US;  
 (740) Bezák Marián, Ing., Bratislava, SK;

**(111) 165861**

(151) 13.2.1985  
 (156) 19.12.2013  
 (180) 19.12.2023  
 (210) 53446  
 (220) 19.12.1983

**7 (511) 3**

(510) Prípravok na farbenie vlasov.

**(540) BARPON**

(732) TATRACHEMA, výrobné družstvo Trnava, Bulharská 40, 917 02 Trnava, SK;

**(111) 165952**

(151) 4.6.1985  
 (156) 19.12.2013  
 (180) 19.12.2023  
 (210) 53451  
 (220) 19.12.1983

**7 (511) 5**

(510) Hygienické a zdravotnícke výrobky vrátane tamponov a dámskych vložiek.

**(540) TAMBRANDS**

(732) The Procter & Gamble Company, spoločnosť zriadená podľa zákonov štátu Ohio, One Procter & Gamble Plaza, Cincinnati, Ohio, US;  
 (740) Štros David, JUDr., Bratislava, SK;

**(111) 172126**

(151) 10.11.1993  
 (156) 6.9.2013  
 (180) 6.9.2023  
 (210) 1568-93  
 (220) 6.9.1993  
 (450) 2.2.1994

**7 (511) 7, 9, 12**

(510) Stavebné a cestné stroje, vibračné valce, strojárská metalurgia, špeciálne zariadenia, meradlá, formy, tvárnice a zápustky, automatizované technologické pracoviská, špeciálna technika a jej diely. Mobilné prevodové zariadenia, priemyselné roboty, manipulátory a ich diely, vysokozdvíhacie vozíky.

**(540)**

(732) PPS Group a. s., Tajovského 7, 962 12 Detva, SK;



**(111) 174178**

(151) 19.4.1995  
(156) 14.9.2013  
(180) 14.9.2023  
(210) 1639-93  
(220) 14.9.1993  
(450) 11.7.1995

**7 (511) 29, 30, 32**

(510) Konzervovaná, mrazená, sušená, varená a upravená zelenina, ovocie a zemiaky; plnky do pečárskych a cukrárskych výrobkov; čerstvé, mrazené, sušené alebo konzervované mäso, ryby, hydina, zverina; potraviny z morských produktov; múka, obilné výrobky určené na ľudskú výživu, ryža, ryža v balíčkoch na varenie, predvarená alebo dehydrovaná ryža, cesto na výrobu talianskych cestovín, koreniny a sušené bylinky, hotové jedlá a polotovary, polievky, plnky a prísady do jedál skladajúce sa prevažne z uvedených produktov; mlieko, mliečne výrobky, maslo, syry, smotana, jogurty, tvaroh, cmar, kefír, mlieko zrážané syridlom, ako aj mliečne nápoje, hotové potraviny vyrobené z bielkovinových látok, ako aj zložky jedál vo forme kúskov, v textúrovanej forme alebo v práškovej forme; marmelády, džemy, nakladaná zelenina, jedlé oleje a tuky, nátierky na chlieb; čaj, káva, kávové náhradky, kakao, čokoláda na pitie, ako aj extrakty z uvedených produktov (tekuté, sušené), ako aj hotové nápoje, ako aj extrakty vo vreckách, aj na predaj prostredníctvom automatov; sirup z melasy, cukor, med, omáčky (vrátane dresingov na šaláty), zmrzlina, zmrzlinové krémy, zmrzlinové výrobky, zmrazené cukrárske výrobky, chlieb, sušienky, sucháre, koláče, bombóny, čokolády, kusové výrobky z čokolády, plnky do koláčov a zákuskov vyrobené z uvedených výrobkov; múčniky, zákusky a malé zákusky na použitie prevažne medzi hlavnými jedlami, prevažne z obilnín, ryže, zemiakov, cestovín, mäsa, rýb, hydiny, zeleniny, syrov, čokolády, kaka, keksov, rôznych druhov cesta alebo pečiva; minerálne vody, sódočky a iné nealkoholické nápoje, ovocné nápoje a ovocné džúsy; sirupy a iné prípravky na miešanie nápojov.

**(540) STARBURST**

(732) WM Wrigley Jr. Company, 410 North Michigan Avenue, Chicago, Illinois 60611, US;  
(740) Majlingová Marta, Bratislava, SK;

**(111) 175886**

(151) 3.10.1995  
(156) 1.10.2013  
(180) 1.10.2023  
(210) 1756-93  
(220) 1.10.1993  
(450) 6.12.1995

**7 (511) 5**

(510) Veterinárne prípravky a látky.

**(540) LECTADE PLUS**

(732) Eli Lilly ČR, s.r.o., Pobežní 394/12, 186 00 Praha, CZ;  
(740) Belička Ivan, Ing., Banská Bystrica, SK;

**(111) 175937**

(151) 10.10.1995  
(156) 11.5.2013  
(180) 11.5.2023  
(210) 657-93  
(220) 11.5.1993  
(450) 10.1.1996

**7 (511) 16, 20, 35, 41, 42**

(510) Vydávanie periodických publikácií, neperiodických publikácií, pohľadníc a propagačných materiálov; sprostredkovateľské služby v oblasti inzercie a reklamy; vydavateľské služby pre iné redakcie; zabezpečovanie výroby a distribúcie suvenírov; periodické a neperiodické publikácie, propagačné predmety a knihy.

**(540) PODTATRANSKÉ NOVINY**

(732) Podtatranské noviny, vydavateľské družstvo, Karpatská 15, 058 01 Poprad, SK;

**(111) 176255**

(151) 23.11.1995  
(156) 1.10.2013  
(180) 1.10.2023  
(210) 1763-93  
(220) 1.10.1993  
(450) 7.2.1996

**7 (511) 5**

(510) Veterinárne prípravky a látky.

**(540) FELOCELL CVR**

(732) Eli Lilly ČR, s.r.o., Pobežní 394/12, 186 00 Praha, CZ;  
(740) Belička Ivan, Ing., Banská Bystrica, SK;

**(111) 176945**

(151) 8.5.1996  
(156) 25.11.2013  
(180) 25.11.2023  
(210) 2167-93  
(220) 25.11.1993  
(450) 4.9.1996

**7 (511) 26, 31, 36, 39, 42**

(510) Kvetiny umelé; kvetiny živé a sušené, semená, priesady, kvetinové cibule, črepníkové kvetiny, okrasné dreviny; aranžovanie interiérov a exteriérov; prenájom automobilov; organizovanie výstav živých, sušených a umelých kvetín, semien, kvetinových cibúľ, črepníkových kvetín, okrasných drevín a doplnkových predmetov, ako sú črepníky, kvetinové misy, kvetinové stojany, kvetinové stoly, dekoratívne obaly na predaj a aranžovanie kvetín, záhradné a interiérové fontány a zariadení pre záhradníctvo a záhradkárstvo, ako sú kosačky, krovinnorezy, postrekovače, píly, rotavátory, malotraktory a závlahové zariadenia; sprostredkovateľská činnosť v oblasti aranžovania interiérov a exteriérov, sprostredkovateľská činnosť v oblasti obchodu, sprostredkovateľská činnosť v oblasti prenájmu automobilov, sprostredkovateľská činnosť v oblasti organizovania výstav.

(540)



(732) Ing. Andrej Kulla - Ing. Katarína Kullová, Pri starej prachárni 4, 831 04 Bratislava, SK;

(740) Čechvalová Dagmar, Bratislava, SK;

(111) 176979

(151) 4.7.1996

(156) 12.10.2013

(180) 12.10.2023

(210) 1826-93

(220) 12.10.1993

(450) 2.10.1996

7 (511) 9, 37, 42

(510) Hardvér, periférne a terminálne zariadenia používané v systémoch na spracovanie dát, pamäťové a disketové jednotky, monitory, optoelektronické pamäte, optické a obrazové senzory, digitálne displeje, displeje s kvapalnými kryštálmi, tlačiarne, klávesnice, magnetické nosiče údajov, pásky, disky, kazety, laserové optické disky, softvér, tvorba softvéru; poradenská činnosť vo výpočtovej technike, vykonávanie inžinierskych stavieb, najmä malých vodných elektrární, pozemných stavieb, najmä bytových a občianskych, prevádzkovanie malých vodných elektrární.

(540) REBUS

(732) REBUS, spol. s r. o., Kmeťovo námestie 2, 811 07 Bratislava, SK;

(740) Litvákova Lenka, Ing., Bratislava, SK;

(111) 177260

(151) 9.12.1996

(156) 9.7.2013

(180) 9.7.2023

(210) 1148-93

(220) 9.7.1993

(450) 5.3.1997

7 (511) 5

(510) Dezinfekčné prostriedky, baktericídy, fungicídy.

(540) TOLCIDE

(732) RHODIA OPERATIONS, 40 rue de la Haie Coq, 93306 Aubervilliers, FR;

(740) inventa Patentová a známková kancelária s.r.o., Bratislava, SK;

(111) 177652

(151) 18.2.1997

(156) 12.10.2013

(180) 12.10.2023

(210) 1829-93

(220) 12.10.1993

(450) 7.5.1997

7 (511) 7, 9, 11, 16

(510) Stroje, obrábacie stroje, motory; prístroje a nástroje na vedecko-technické a laboratórne účely, prístroje a nástroje navigačné, prístroje a nástroje

je geodetické a elektrické, nezačlenené do iných tried, telekomunikačné prístroje, prístroje fotografické, kinematografické, optické, vrátane premietaciek obrazov a zväčšovacích prístrojov, prístroje a nástroje na váženie a meranie, prístroje a nástroje signalizačné, vrátane signálnych píšťaliiek, prístroje a nástroje určené na kontrolné účely, prístroje a nástroje na účely záchranné a vyučovacie, automaty uvádzané do činnosti vhadením mince alebo žetónu, prístroje na záznam alebo reprodukciu hovoreného slova, zapisovacie pokladne a počítacie stroje, vrátane kancelárskych a dierovacích strojov, výpočtová technika a vstupno-výstupné jednotky strojov na spracovanie dát, softvér, hasiace prístroje; osvetľovacie zariadenia; písacie stroje, kancelárske potreby, kopírovacie stroje, učebné a školské potreby a pomôcky, tlačiarenské písmená, štočky, obalový materiál z plastov.

(540)



(732) EUROPEA, export-import, spol. s r.o., Šípová 1/A, 821 07 Bratislava, SK;

(740) Bachratá Magdaléna, Mgr., Bratislava, SK;

(111) 177853

(151) 26.2.1997

(156) 18.10.2013

(180) 18.10.2023

(210) 1866-93

(220) 18.10.1993

(450) 7.5.1997

7 (511) 5, 30

(510) Liečivé cukrovinky, tiež plnené; dietetické výrobky na liečivé účely; dietetické potraviny; potraviny pre deti; vitamínové prípravky; plnky do pečiva a cukrárskych výrobkov, múka, cereálne produkty na ľudskú výživu; ryža, ryža vo vrecúškach na varenie, predvarená alebo dehydrovaná ryža; cestoviny, korenie a koreniny, zmesi korenín; nátierky na chlieb, pozostávajúce hlavne z jedlých tukov s čokoládou, mandľovej a nugátovej chuti; čaj (nie na liečivé účely), káva, kávové náhradky, kakao, čokoládové nápoje, menované produkty tiež v extrahovanej forme (kvapalné alebo suché), ako hotové nápoje, ako aj v balíčkoch, tiež vhodné na predaj v automatoch; melasa, cukor, med, omáčky (okrem zaliavok na šaláty), zmrzlina, jedlý ľad, zmrzlinové výrobky, mrazené cukrárske výrobky; chlieb, sušienky, keksy, sucháre a pekárske a cukrárske výrobky, cukrové výrobky, čokolády, čokoládové výrobky, plnky do pečiva a lahôdok vyrobené z uvedených produktov; pudinky (dezerty); lahôdkárske výrobky a malé občerstvenia medzi hlavnými jedlami pozostávajúce predovšetkým z obilnín, čokolády, kaka, keksov a/alebo pečiva.

(540) LOCKETS

(732) WM Wrigley Jr. Company, 410 North Michigan Avenue, Chicago, Illinois 60611, US;

(740) Majlingová Marta, Bratislava, SK;

**(111) 178118**

(151) 21.10.1997  
(156) 16.11.2013  
(180) 16.11.2023  
(210) 2077-93  
(220) 16.11.1993  
(442) 9.7.1997  
(450) 14.1.1998

**7 (511) 3, 5, 10**

(511) 3 - Prostriedky prosté (bez liečiva) na starostlivosť o pokožku; všetky zahrnuté v triede 3.

5 - Farmaceutické prostriedky a látky; farmaceutické prostriedky na použitie pri ošetrovaní pacientov s kolostómiou a/alebo ileostómiou a na ošetrovanie urologických stavov; dámske vložky, sanitárne pásy, dámske vložky na spodnú bielizeň, dámske tampóny, tampóny na chirurgické účely, náplasti a obvazy, všetko na lekárske a chirurgické účely, obvazy (iné ako elastické obvazy), škatuľky do vrecka na lieky, materiály pripravené na obväzovanie, prostriedky a látky na hygienické účely, sanitárne prostriedky a látky, všetko zahrnuté v triede 5.

10 - Chirurgické a lekárske prístroje a zariadenia; prístroje a zariadenia na použitie v prípade pacientov s ostómiou; protézy, elastické obvazy, rúročky, vrecká, pásy, filtre, škatuľky, hadičky, uzávery a nafukovacie podušky, všetko na lekárske a chirurgické ošetrovanie; podkožné ihly, antikoncepčné zariadenia, kanyly, katétre, kaučukové predmety na chirurgické účely a hlásiče pomočenia; časti a príruby na uvedené predmety; všetko zahrnuté v triede 10.

**(540) COLOPLAST**

(732) Coloplast A/S, Høtveddam 1, DK-3050 Humlebaek, DK;

(740) Tomeš Pavol, Ing., Bratislava, SK;

**(111) 178175**

(151) 21.10.1997  
(156) 19.10.2013  
(180) 19.10.2023  
(210) 1869-93  
(220) 19.10.1993  
(442) 9.7.1997  
(450) 14.1.1998

**7 (511) 5**

(511) 5 - Výrobky farmaceutické, zverolekárske a zdravotnícke, najmä výživné a dietetické prísady.

**(540) OCUVITE**

(732) Bausch & Lomb Incorporated, One Bausch & Lomb Place, Rochester, New York 14604, US;

(740) Fajnorová Mária, Ing., Bratislava, SK;

**(111) 178221**

(151) 22.10.1997  
(156) 14.2.2014  
(180) 14.2.2024  
(210) 374-94  
(220) 14.2.1994  
(442) 9.7.1997  
(450) 14.1.1998

**7 (511) 9, 14, 16, 25, 28, 29, 30, 41**

(511) 9 - Videokazety, najmä nahraté videopásky.

14 - Všetky druhy bižutérie, spony, spony na opasky, brošne, ozdobné ihlice, náušnice, náhrdelníky, prstene a prstienky, manžetové gombíky a náramkové hodinky.

16 - Publikácie a tlačoviny.

25 - Odevy, obuv; najmä odevy určené na šport, oblečenie určené na voľný čas; najmä športová obuv a obuv určená na voľný čas.

28 - Hry, hračky a športové potreby patriace do tejto triedy.

29 - Mlieko a mliečne výrobky, mäso, ryby, hydina, zverina, výťažky z mäsa, konzervovaná, sušená, mrazená a varená zelenina a ovocie, zelenina nakladaná v octe, vajcia, jedlé tuky a oleje, zaváraniny, rôsoly, nálevy, konzervované potraviny, výrobky zo sóje.

30 - Všetky druhy cukrárskych výrobkov a cukroví, vrátane bonbónov a čokoládových výrobkov, žuvačky.

41 - Zábavná a výchovná činnosť, vydávanie kníh, časopisov a iných tlačovín.

**(540)**



(732) NBA Properties, Inc., Olympic Tower Building, 645 Fifth Avenue, New York, New York 10022, US;

(740) Fajnorová Mária, Ing., Bratislava, SK;

**(111) 178247**

(151) 22.10.1997  
(156) 21.10.2013  
(180) 21.10.2023  
(210) 1899-93  
(220) 21.10.1993  
(442) 9.7.1997  
(450) 14.1.1998

**10 (511) 16, 29, 30**

(511) 16 - Školské potreby, kancelárske potreby, knihy, papier.

29 - Konzervované mäso, konzervované ryby, hydina, upravená zverina, mäsové výťažky, zavárané ovocie, jedlé oleje a tuky, vajcia, mlieko, mliekárenské výrobky, výrobky zo sóje.

30 - Káva, čaj, kakao, cukor, ryža, kávové náhradky, jemné pečivo, múka a obilné prípravky, sušienky, sucháre, cukrovinky, med, soľ, horčica, korenie, ocot, chuťové omáčky.

**(540) PRESTO**

(732) Kunst Dušan, Ing., Pod Kalváriou č. 42, 080 01 Prešov, SK;

**(111) 178262**

(151) 23.10.1997  
(156) 9.9.2013  
(180) 9.9.2023  
(210) 1589-93  
(220) 9.9.1993  
(442) 9.7.1997

(450) 14.1.1998

**7 (511) 20**

(511) 20 - Plastové a hliníkové rámy na obrazy, držiaky obrazov.

**(540)***Ramex*

(732) RAMEX, a. s., Štefánikova 714/52, 905 01 Senica, SK;

(740) Holoubková Mária, Ing., Bratislava, SK;

**(111) 178364**

(151) 19.11.1997

(156) 21.10.2013

(180) 21.10.2023

(210) 1902-93

(220) 21.10.1993

(442) 6.8.1997

(450) 4.2.1998

**7 (511) 33**

(511) 33 - Vína, liehoviny, likéry.

**(540) MINTTU**

(732) Pernod Ricard Finland OY, Fabianinkatu 8, FI-00130 Helsinki, FI;

(740) Považanová Andrea, JUDr., Bratislava, SK;

**(111) 178376**

(151) 19.11.1997

(156) 2.9.2013

(180) 2.9.2023

(210) 1542-93

(220) 2.9.1993

(442) 6.8.1997

(450) 4.2.1998

**7 (511) 32**

(511) 32 - Sirupy, najmä limonádové.

**(540) CITROKOLA**

(732) Kofola Holding a.s., Nad Porubkou 2278/31a, 708 00 Ostrava, CZ;

(740) Zathurecky InPaRtners, s. r. o., Banská Bystrica, SK;

**(111) 178403**

(151) 19.11.1997

(156) 7.10.2013

(180) 7.10.2023

(210) 1809-93

(220) 7.10.1993

(442) 6.8.1997

(450) 4.2.1998

**7 (511) 29, 42**

(511) 29 - Pripravované kurčatá.

42 - Reštauračné služby.

**(540) POPEYES**

(732) AMERICA' S FAVORITE CHICKEN COMPANY, spoločnosť zriadená podľa zákonov štátu Minnesota, 6 Concourse Parkway, Atlanta, Georgia 30328, US;

(740) Tomeš Pavol, Ing., Bratislava, SK;

**(111) 178506**

(151) 20.11.1997

(156) 18.8.2013

(180) 18.8.2023

(210) 1416-93

(220) 18.8.1993

(442) 6.8.1997

(450) 4.2.1998

**7 (511) 17, 37**

(511) 17 - Silikónové profily.

37 - Montáž a aplikácia silikónových profilov.

**(540) SILPRO**

(732) SILPRO, s. r. o., Dolné Rudiny 1, 010 01 Žilina, SK;

(740) Kajabová Monika, JUDr., Bratislava, SK;

**(111) 178516**

(151) 20.11.1997

(156) 20.12.2013

(180) 20.12.2023

(210) 2329-93

(220) 20.12.1993

(442) 6.8.1997

(450) 4.2.1998

**7 (511) 18**

(511) 18 - Plastická useň (ako surovina alebo polotovary).

**(540) OBACELL**

(732) GUMOTEX a. s., Mládežnícká 3A, č. p. 3062, 690 75 Břeclav, CZ;

(740) Beleščák Ladislav, Ing., Piešťany, SK;

**(111) 178521**

(151) 20.11.1997

(156) 21.12.2013

(180) 21.12.2023

(210) 2355-93

(220) 21.12.1993

(442) 6.8.1997

(450) 4.2.1998

**7 (511) 30**

(511) 30 - Cukrárske výrobky vrátane žuvačiek.

**(540) WINTERFRESH**

(732) WM. Wrigley Jr. Company, spoločnosť zriadená podľa zákonov štátu Delaware, Chicago, Illinois, US;

(740) Fajnorová Mária, Ing., Bratislava, SK;

**(111) 178585**

(151) 21.11.1997

(156) 6.8.2013

(180) 6.8.2023

(210) 1313-93

(220) 6.8.1993

(442) 6.8.1997

(450) 4.2.1998

**7 (511) 25**

(511) 25 - Odevy, bielizeň, obuv.

**(540) GOTTEX**

(732) GOTTEX MODELS LTD., 1 Yoni Netanyahu Street, 60200 Or Yehuda, IL;

(740) PATENTSERVIS BRATISLAVA, a. s., Bratislava, SK;

(111) **178703**  
 (151) 24.11.1997  
 (156) 10.12.2013  
 (180) 10.12.2023  
 (210) 2285-93  
 (220) 10.12.1993  
 (442) 6.8.1997  
 (450) 4.2.1998

7 (511) 1

(511) 1 - Kvapalné, lejteľné polyuretánové elastomé-  
 ry; syntetické plastické živicové látky; tvrdiace  
 prísady a upravovacie látky pre lejteľné, plas-  
 tické syntetické živice.

(540) **RIBBON FLOW**

(732) Chemtura Corporation, 199 Benson Road, Mid-  
 dlebury, Connecticut 06749, US;  
 (740) Hörmannová Zuzana, Ing., Bratislava, SK;

(111) **178712**  
 (151) 25.11.1997  
 (156) 19.8.2013  
 (180) 19.8.2023  
 (210) 1423-93  
 (220) 19.8.1993  
 (442) 6.8.1997  
 (450) 4.2.1998

7 (511) 12

(511) 12 - Tlmiče nárazov na vozidlá, zostavy kombi-  
 nujúce pružinu a tlmič nárazov, zostavy pružia-  
 cich elementov a tlmiče nárazov.

(540)



(732) TENNECO AUTOMOTIVE OPERATING COM-  
 PANY INC., 500 North Field Drive, IL 60045  
 Lake Forest, US;

(740) ROTT, RŮŽIČKA & GUTTMANN, Bratislava,  
 SK;

(111) **178766**  
 (151) 17.12.1997  
 (156) 8.9.2013  
 (180) 8.9.2023  
 (210) 1578-93  
 (220) 8.9.1993  
 (442) 10.9.1997  
 (450) 4.3.1998

7 (511) 17

(511) 17 - Natieraný priedušný, vodotesný, tepelnoizo-  
 lačný textilný materiál na báze polyuretánu, na  
 použitie najmä v textilnom, galantérnom a obuv-  
 níckom priemysle (materiál na stany, topánky,  
 rukavice, športové oblečenie atď.)

(540)



(732) GUMOTEX a. s., Mládežnícká 3A, č. p. 3062,  
 690 75 Břeclav, CZ;

(740) Beleščák Ladislav, Ing., Piešťany, SK;

(111) **179131**  
 (151) 19.12.1997  
 (156) 9.9.2013  
 (180) 9.9.2023  
 (210) 1594-93  
 (220) 9.9.1993  
 (442) 10.9.1997  
 (450) 4.3.1998

7 (511) 9

(511) 9 - Elektronické prístroje, zariadenia a nástroje,  
 elektronické kódovacie a/alebo dekódovacie prí-  
 stroje, zariadenia a nástroje, smart karty (kódo-  
 vané karty obsahujúce programovateľnú pamäť),  
 časti a diely na uvedené tovary.

(540) **VIDEOGUARD**

(732) News Datacom Limited, One London Road, Stai-  
 nes, Middlesex TW18 4EX, GB;

(740) Bušová Eva, JUDr., Bratislava, SK;

(111) **179154**  
 (151) 19.12.1997  
 (156) 14.6.2013  
 (180) 14.6.2023  
 (210) 956-93  
 (220) 14.6.1993  
 (310) 75242  
 (320) 25.2.1993  
 (330) CZ  
 (442) 10.9.1997  
 (450) 4.3.1998

7 (511) 33

(511) 33 - Víno, špeciálne bylinné víno.

(540) **SAMBUKUS**

(732) Šantrůček Jaromír, Prof. Ing., CSc., Náměstí Svo-  
 body 177, 252 66 Libčice nad Vltavou, CZ;

(740) Litváková Lenka, Ing., Bratislava, SK;

(111) **179167**  
 (151) 19.12.1997  
 (156) 17.12.2013  
 (180) 17.12.2023  
 (210) 2321-93  
 (220) 17.12.1993  
 (442) 10.9.1997  
 (450) 4.3.1998

7 (511) 30

(511) 30 - Káva, kávové náhradky, kávové extrakty.

(540) **DADAK**

(732) Kraft Foods Schweiz Holding GmbH, Choller-  
 strasse 4, 6301 Zug, CH;

(740) Fajnorová Mária, Ing., Bratislava, SK;

(111) **179172**  
 (151) 19.12.1997  
 (156) 19.11.2012  
 (180) 19.11.2022  
 (210) 73132  
 (220) 19.11.1992

(442) 10.9.1997

(450) 4.3.1998

**7 (511) 30**

(511) 30 - Trvanlivé pečivo, čokoládové a nečokoládové cukrovinky, nápojové zmesi a prášky.

**(540) TATRANKY**

(732) Mondelez Slovakia, a. s., Račianska 44, 832 42 Bratislava, SK;

**(111) 179239**

(151) 8.1.1998

(156) 3.9.2013

(180) 3.9.2023

(210) 1549-93

(220) 3.9.1993

(442) 10.9.1997

(450) 4.3.1998

**7 (511) 33**

(511) 33 - Liehoviny.

**(540)**

T R I U M P H VODKA 40 %

(732) OLD HEROLD, s. r. o., Bratislavská 36, 911 05 Trenčín, SK;

**(111) 179846**

(151) 13.2.1998

(156) 23.8.2014

(180) 23.8.2024

(210) 1924-94

(220) 23.8.1994

(442) 5.11.1997

(450) 6.5.1998

**7 (511) 9**

(511) 9 - Audio-, video-, počítačové a laserové disky, vopred nahraté audio- a videokazety, vopred nahraté audio- a videopásky, kompaktné disky, počítačové disky, počítačové riadiace programy, počítačové programy a počítačové softvéry, videohry na páskach, videohry na kazetách, videohry na pásoch a videohry na diskoch.

**(540)**

(732) NBA Properties, Inc., Olympic Tower Building, 645 Fifth Avenue, New York, New York 10022, US;

(740) Fajnorová Mária, Ing., Bratislava, SK;

**(111) 179967**

(151) 17.3.1998

(156) 12.10.2013

(180) 12.10.2023

(210) 1837-93

(220) 12.10.1993

(442) 10.12.1997

(450) 3.6.1998

**7 (511) 29, 30, 42**

(511) 29 - Mäso, ryby, kôrovce (s výnimkou živých), mäkkýše (neživé), hydina a zverina; mäsové výťažky; konzervované, sušené a tepelne spracované ovocie a zelenina a nakladaná zelenina v octovom náleve; rôsoly, džemy, marmelády, ovocné zaváraniny, ovocné pretlaky; vajcia, mlieko a mliečne výrobky vrátane mliečnych nápojov; konzervované potraviny patriace do triedy 29, ako mäso, ryby.

30 - Káva, čaj, kakao; šišky, pekárske výrobky.

42 - Reštauračné služby a predaj jedál do domu.

**(540)**

(591) oranžová, bordová

(732) DD IP HOLDER LLC, 130 Royall Street, Canton, Massachusetts, 02021, US;

(740) Čechvalová Dagmar, Bratislava, SK;

**(111) 180064**

(151) 17.3.1998

(156) 17.5.2014

(180) 17.5.2024

(210) 1157-94

(220) 17.5.1994

(442) 10.12.1997

(450) 3.6.1998

**7 (511) 9**

(511) 9 - Nosiče elektronických dát, najmä vo forme magnetických zakódovaných kariet.

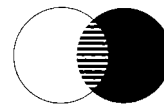
**(540)**

(732) MasterCard International Incorporated, spoločnosť zriadená podľa zákonov štátu Delaware, 2000 Purchase Street, Purchase, New York 10577-2509, US;

(740) Bušová Eva, JUDr., Bratislava, SK;

**(111) 180071**

(151) 17.3.1998

(156) 13.6.2014

(180) 13.6.2024

(210) 1362-94

(220) 13.6.1994

(442) 10.12.1997

(450) 3.6.1998

**7 (511) 32**

(511) 32 - Pivo, ľahké pívá a ležiaky; vody minerálne a šumivé a iné nealkoholické nápoje, ovocné šťavy a nápoje z ovocných štiav, nápoje zo srvátky; sirupy a iné prípravky na prípravu nápojov.

**(540) RIBENA**

(732) Glaxo Group Limited, 980 Great West Road, Brentford, Middlesex TW8 9GS, GB;

(111) **180072**  
 (151) 17.3.1998  
 (156) 13.6.2014  
 (180) 13.6.2024  
 (210) 1363-94  
 (220) 13.6.1994  
 (442) 10.12.1997  
 (450) 3.6.1998

7 (511) **32**

(511) 32 - Pivo, ľahké pívá a ležiaky; vody minerálne a šumivé a iné nealkoholické nápoje, ovocné šťavy a nápoje z ovocných štiav, nápoje zo srvátky; sirupy a iné prípravky na prípravu nápojov.

(540) **LUCOZADE**

(732) Glaxo Group Limited, 980 Great West Road, Brentford, Middlesex TW8 9GS, GB;

(111) **180405**  
 (151) 23.4.1998  
 (156) 22.7.2013  
 (180) 22.7.2023  
 (210) 1227-93  
 (220) 22.7.1993  
 (442) 14.1.1998  
 (450) 8.7.1998

7 (511) **7**

(510) Rezací stroj.

(540) **PLASMACUTTER**

(732) Výskumný ústav zvaračský - Priemyselny inštitút SR, Račianska 71, 832 59 Bratislava, SK;

(740) Juran Svetozár JUDr., Bratislava 45, SK;

(111) **180808**  
 (151) 11.6.1998  
 (156) 13.7.2013  
 (180) 13.7.2023  
 (210) 1179-93  
 (220) 13.7.1993  
 (442) 4.3.1998  
 (450) 9.9.1998

7 (511) **29**

(511) 29 - Búrske oriešky, oriešky kešu, pistáciové oriešky, lieskové orechy a mandle, všetko sušené, pražené, solené a/alebo korenené; sušené ovocie.

(540)



(732) Lorenz Snack-World Holding GmbH, Adelheidstr. 4/5, 30171 Hannover, DE;

(740) Bušová Eva, JUDr., Bratislava, SK;

(111) **180857**  
 (151) 11.6.1998  
 (156) 13.12.2013  
 (180) 13.12.2023  
 (210) 2299-93  
 (220) 13.12.1993  
 (442) 4.3.1998  
 (450) 9.9.1998

7 (511) **20, 24, 25, 35, 39, 41, 42**

(511) 20 - Vankúše, matrace.  
 24 - Posteľná bielizeň, tkaniny, prešívane prikrývky, periny.  
 25 - Odevy.  
 35 - Reklamná činnosť, poradenstvo obchodné, sprostredkovateľská obchodná činnosť vrátane dovozu a vývozu tovaru, obchodno-zastupiteľská činnosť.  
 39 - Skladovanie.  
 41 - Usporiadovanie odborných sympózií, konferencií a školení.  
 42 - Odborné poradenstvo ( s výnimkou obchodného).

(540)



(732) SILEX, spol. s r. o., Vinohradská 1899/112, 130 00 Praha, CZ;

(740) ROTT, RŮŽIČKA & GUTTMANN, Bratislava, SK;

(111) **181200**  
 (151) 15.7.1998  
 (156) 29.6.2014  
 (180) 29.6.2024  
 (210) 1499-94  
 (220) 29.6.1994  
 (442) 8.4.1998  
 (450) 7.10.1998

7 (511) **35, 39, 41**

(511) 35 - Služby týkajúce sa sprostredkovania práce; organizácia a zabezpečovanie pracovných miest pre záujemcov (au pairs) o opatrovateľské a pomocné práce v domácnosti; poradenstvo a konzultácie pre mladých ľudí týkajúce sa pracovných miest ako sú opatrovateľské a pomocné práce v domácnosti.

39 - Dopravné služby; zabezpečovanie dopravy; organizovanie cesty do Ameriky a z Ameriky pre jednotlivcov, ktorí budú žiť a pracovať v Amerike ako au pairs; zabezpečovanie zájazdov, výletov a exkurzií; sprevádzanie cestujúcich; informačné služby týkajúce sa cestovania, zájazdov, exkurzií a výletov; služby týkajúce sa cestovania a dopravy.

41 - Služby týkajúce sa výchovnej, vzdelávacej a zábavnej činnosti; zabezpečovanie aktivít v čase voľna; zabezpečovanie výučby a vyučovacej praxe; organizovanie voľna a štúdiá; zabezpečovanie študijných kurzov; zabezpečovanie dozoru pre študentov v školách; organizovanie súťaží.

(540)



AU PAIR IN AMERICA

(732) American Institute For Foreign Study (UK) Ltd., 37 Queens Gate, London SW7 5HR, GB;

(740) Fajnorová Mária, Ing., Bratislava, SK;

(111) **181277**  
 (151) 16.7.1998  
 (156) 18.4.2014  
 (180) 18.4.2024  
 (210) 894-94  
 (220) 18.4.1994  
 (442) 8.4.1998  
 (450) 7.10.1998

**7 (511) 16, 25, 28, 41**

(511) 16 - Publikácie a tlačoviny.  
 25 - Odevy a obuv.  
 28 - Hry, hračky, basketbalové lopty, golfové lop-  
 tičky, hracie lopty, športové lopty, gumené a pe-  
 nové hracie loptičky, basketbalové siete, basket-  
 balové dosky na kôš, golfové palice, golfové  
 vaky, počítačové basketbalové stolové hry, zá-  
 sobníky s videohrami, basketbalové stolové hry,  
 basketbalové panelové (pultové) hry, elektro-  
 nické počítačové videohry s výnimkou hier vyu-  
 žívajúcich televízne prijímače, basketbalové sú-  
 pravy obsahujúce basketbalovú sieť a píšťaľku,  
 bábiky, plyšové a handrové hračky, hlavolamy  
 a skladačky.  
 41 - Výchovná, zábavná a športová činnosť, vy-  
 davateľská činnosť.

(540) **TORONTO RAPTORS**

(732) NBA Properties, Inc., Olympic Tower Building,  
 645 Fifth Avenue, New York, New York 10022,  
 US;  
 (740) Fajnorová Mária, Ing., Bratislava, SK;

(111) **181278**  
 (151) 16.7.1998  
 (156) 18.4.2014  
 (180) 18.4.2024  
 (210) 895-94  
 (220) 18.4.1994  
 (442) 8.4.1998  
 (450) 7.10.1998

**7 (511) 16, 25, 28, 41**

(511) 16 - Publikácie a tlačoviny.  
 25 - Odevy a obuv.  
 28 - Hry, hračky, basketbalové lopty, golfové lop-  
 tičky, hracie lopty, športové lopty, gumené a pe-  
 nové hracie loptičky, basketbalové siete, basket-  
 balové dosky na kôš, golfové palice, golfové  
 vaky, počítačové basketbalové stolové hry, zá-  
 sobníky s videohrami, basketbalové stolové hry,  
 basketbalové panelové (pultové) hry, elektro-  
 nické počítačové videohry s výnimkou hier využí-  
 vajúcich televízne prijímače, basketbalové sú-  
 pravy obsahujúce basketbalovú sieť a píšťaľku,  
 bábiky, plyšové a handrové hračky, hlavolamy  
 a skladačky.  
 41 - Výchovná, zábavná a športová činnosť, vy-  
 davateľská činnosť.

(540)



(732) NBA Properties, Inc., Olympic Tower Building,  
 645 Fifth Avenue, New York, New York 10022,  
 US;

(740) Fajnorová Mária, Ing., Bratislava, SK;

(111) **181553**

(151) 13.8.1998  
 (156) 25.7.2014  
 (180) 25.7.2024  
 (210) 1665-94  
 (220) 25.7.1994  
 (442) 6.5.1998  
 (450) 4.11.1998

**7 (511) 16, 36**

(511) 16 - Papier a výrobky z papiera; lepenka a kar-  
 tonážne výrobky; tlač, časopisy, periodiká, kni-  
 hy, knihárske výrobky, fotografie, písacie potre-  
 by, kancelárske lepidlá; štetce; písacie stroje  
 a kancelárske potreby s výnimkou nábytku; učebné  
 a školské potreby a pomôcky; hracie karty, tla-  
 čené písmená; štočky.  
 36 - Poistovníctvo; služby v odbore financovania.

(540)

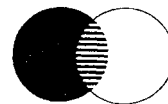

(732) MasterCard International Incorporated, spoloč-  
 nosť zriadená podľa zákonov štátu Delaware,  
 2000 Purchase Street, Purchase, New York 10577-  
 -2509, US;

(740) Bušová Eva, JUDr., Bratislava, SK;

(111) **181576**

(151) 13.8.1998  
 (156) 29.9.2014  
 (180) 29.9.2024  
 (210) 2256-94  
 (220) 29.9.1994  
 (442) 6.5.1998  
 (450) 4.11.1998

**7 (511) 14**

(511) 14 - Drahé kovy, ich zliatiny a predmety z tých-  
 to hmôt alebo z plátovaných kovov patriacich  
 do triedy 14, šperky, drahé kamene, hodinárske  
 a chronometrické zariadenia.

(540) **SECULUS**

(732) Seculus International S. A., Neuengasse 14/502,  
 CH-2502 Biel, CH;

(740) PATENTSERVIS BRATISLAVA a. s., Brati-  
 slava, SK;

(111) **181960**

(151) 17.9.1998  
 (156) 23.12.2013  
 (180) 23.12.2023  
 (210) 2362-93  
 (220) 23.12.1993  
 (442) 3.6.1998  
 (450) 2.12.1998

**7 (511) 29**

(511) 29 - Syry.



**(540) LUČINA**

(732) Povltavské mlékárny, a. s., Církevní 240, 264 13 Sedlčany, CZ;  
(740) Bachratá Magdaléna, Mgr., Bratislava, SK;

**(111) 181977**

(151) 17.9.1998  
(156) 10.5.2014  
(180) 10.5.2024  
(210) 1112-94  
(220) 10.5.1994  
(442) 3.6.1998  
(450) 2.12.1998

**7 (511) 16, 41**

(511) 16 - Periodické a neperiodické tlačoviny.  
41 - Vydateľská a nakladateľská činnosť.

**(540)**

**REFLEX**

(732) Ringier Axel Springer CZ a.s., Komunardů 1584/42, 170 00 Praha 7, CZ;

(740) ROTT, RŮŽIČKA & GUTTMANN, Bratislava, SK;

**(111) 184588**

(151) 12.3.1999  
(156) 29.11.2013  
(180) 29.11.2023  
(210) 2190-93  
(220) 29.11.1993  
(442) 2.12.1998  
(450) 11.6.1999

**7 (511) 9, 41, 42**

(511) 9 - Počítačový softvér, dátové siete, informačné a komunikačné systémy.  
41 - Vzdelávacia činnosť v odbore automatizovaných systémov.  
42 - Vedecká expertná činnosť v odbore automatizovaných systémov.

**(540) OfficeLine**

(732) A && L soft, s. r. o., Záhřebská 170/23, Vinohrady, 120 00 Praha, CZ;

(740) Beleščák Ladislav, Ing., Piešťany, SK;

**(111) 185336**

(151) 24.5.1999  
(156) 7.10.2013  
(180) 7.10.2023  
(210) 1803-93  
(220) 7.10.1993  
(442) 11.2.1999  
(450) 6.8.1999

**7 (511) 29**

(511) 29 - Maslo s rastlinným tukom.

**(540) ZLATÁ HANÁ**

(732) OLMA, a. s., Pavelkova 18, 772 34 Olomouc, CZ;

(740) Žovicová Viera, Ing., Bratislava, SK;

**(111) 185819**

(151) 21.6.1999  
(156) 10.6.2013  
(180) 10.6.2023  
(210) 922-93  
(220) 10.6.1993  
(442) 12.3.1999  
(450) 10.9.1999

**7 (511) 1, 6, 7, 8, 9, 11, 12, 16, 37, 39, 41, 42**

(511) 1 - Chemické výrobky pre priemysel a poľnohospodárstvo, priemyselné hnojivá.

6 - Obyčajné kovy a ich zliatiny, kovové výrobky ako oceľové konštrukcie, mosty, valcovaný materiál ako hrubé plechy, oceľové tyče, profilová oceľ, štetovnice, koľajnice, pluhové ostria, rúrky, odliatky zo sivej a tvárnej liatiny, výkovky, nádrže, kontajnery, výrobky stavebného zámocníctva ako kovové zárubne, kovové dvere a vráta, drobný železiarsky tovar.

7 - Stroje a strojové zariadenia pre hutu, bane, energetiku (vrátane jadrovej), chemický a spracovateľský priemysel, kovoobrábacie nástroje ako časti strojov, strojové zariadenia na spracovanie tuhých domových odpadov.

8 - Ručné náradie a nástroje.

9 - Prístroje a nástroje elektrické, na vázanie a meranie.

11 - Zariadenie na čistenie odpadových vôd, na vetranie a vykurovanie, výrobu a rozvod pary a vody.

12 - Automobilový dopravník s domiešavaním, automobilový prepravník betónovej zmesi, pozajzdny miesič surového železa, prevážacie panvové vozidlá.

16 - Tlačoviny, časopisy, knihy, knihárske výrobky, fotografie.

37 - Stavebníctvo, vykonávanie opráv, inštalácií a montáží (týka sa investičných celkov).

39 - Doprava, preprava a skladovanie.

41 - Vzdelávacia činnosť.

42 - Projekčná a investorská činnosť (nie financovanie).

**(540)**

**VÍTKOVICE**

(732) VÍTKOVICE, a. s., 706 02 Ostrava - Vítkovice, CZ;

(740) PATENTSERVIS BRATISLAVA, a. s., Bratislava, SK;

**(111) 204563**

(151) 15.12.2003  
(156) 8.7.2013  
(180) 8.7.2023  
(210) 1879-2003  
(220) 8.7.2003  
(442) 11.9.2003  
(450) 2.3.2004

**8 (511) 5, 29, 30**

(511) 5 - Vitamíny, rastlinné výťažky, vitamínové a/alebo minerálne prípravky a látky, doplnky potravy s obsahom vitamínov, hlavne vo forme práškov, toboliek, tabletiiek, dražé, piluliek a cukríkov (všetko na lekárske účely).

29 - Potravinové doplnky a prísady do potravín zaradené v tejto triede včítane doplnkov obsahujúcich vitamíny, rastlinné výťažky, minerály, proteíny, stopové prvky, tuky a uhľohydráty.

30 - Potravinové doplnky a prísady do potravín zaradené v tejto triede včítane doplnkov obsahujúcich vitamíny, rastlinné výťažky, minerály, proteíny, stopové prvky, tuky a uhľohydráty.

**(540) FLUIDEX**

(732) GALENICA s.r.o., Vrbovská 39, 921 01 Piešťany, SK;

(740) Beleščák Ladislav, Ing., Piešťany, SK;

**(111) 205191**

(151) 9.2.2004

(156) 12.8.2013

(180) 12.8.2023

(210) 2265-2003

(220) 12.8.2003

(442) 4.11.2003

(450) 4.5.2004

**8 (511) 3, 14, 25**

(511) 3 - Kozmetické prípravky (kozmetika); laky na nechty, lesky na pery, líčidlá, rúže, špirála na riasy, maskara.

14 - Amulety, prívesky (šperky), brošne ako šperky, imitácie zlata, klenoty, klobúkové ozdoby z drahých kovov, kľúčienky (bižutéria), ihlice do kravaty, spony na kravaty, medailóny (bižutéria), náhrdelníky, náramky, náušnice, odznaky z drahých kovov, ozdoby, šperky, perly (klenoty), pozlátené výrobky, prívesky, prstene, pudrenky z drahých kovov, retiazkové taštičky z drahých kovov, retiazky (šperky), šperkovnice z drahých kovov, šperky, štras (farebné sklo).

25 - Boa - kožušinová ozdoba alebo ozdoba z peria okolo krku, bundy, čelenky, čiapky, priliehavé čiapky, kabáty, klobúky, konfekcia (odevy), korzety, košele, krátke kabátiky, kravaty, opasky, palčiaci, peleríny, krátke peleríny, plavky pánske a dámske, plážová obuv a oblečenie, pletené svetre, pleteniny (oblečenie), podprsenky, pulóvre, pyžamá, ramienka na dámsku bielizeň, rukavice, saká, bundy, sukne, šály, šatky, šerpy, šilty na čiapky, šilty na pokrývky hlavy, vlnené šály, vrchné ošatenie, závoje, zvrchníky.

**(540)**



(591) ružová, sivá

(732) Winkler Martin, Špitálska 51, 811 08 Bratislava, SK;

(740) Juran Svetozár, JUDr., Bratislava, SK;

**(111) 205469**

(151) 4.3.2004

(156) 16.9.2013

(180) 16.9.2023

(210) 2597-2003

(220) 16.9.2003

(442) 2.12.2003

(450) 8.6.2004

**8 (511) 29, 30, 35, 39**

(511) 29 - Mlieko a mliečne výrobky, tvaroh, jogurty, smotany, kyslomliečne nápoje, maslo, šľahačka, syry, nátierky, mliečne nápoje, kondenzované mlieko a smotana, ostatné mliečne výrobky zaradené do tejto triedy z pasterizovaného a nepasterizovaného mlieka.

30 - Mrazené smotanové zmrzliny a krémy.

35 - Sprostredkovanie obchodu s potravinárskym tovarom; obchodný alebo podnikateľský prieskum; poskytovanie obchodných alebo podnikateľských informácií; poradenstvo v obchode s potravinárskymi výrobkami; vydávanie a rozširovanie reklamných a propagačných materiálov; reklama a podpora predaja výrobkov prostredníctvom počítačovej komunikačnej siete.

39 - Balenie, skladovanie a preprava tovaru.

**(540)**



(591) modrá, žltá, biela, hnedá, bledomodrá

(732) MILSY, a. s., Partizánska 224/B, 957 01 Bánovce nad Bebravou, SK;

(740) Holoubková Mária, Ing., Bratislava, SK;

**(111) 205484**

(151) 4.3.2004

(156) 14.10.2013

(180) 14.10.2023

(210) 2958-2003

(220) 14.10.2003

(442) 2.12.2003

(450) 8.6.2004

**8 (511) 29, 31, 35**

(511) 29 - Vajcia; sušené vajcia; vaječný bielok; vaječný žltok; hydina (neživá).

31 - Krmivo; krmne zmesi na výkrm hospodárskych zvierat.

35 - Odborné obchodné poradenstvo; sprostredkovanie obchodu s uvedeným tovarom.

**(540)**



(732) JANEK, s. r. o., Dolný Moštenec 122, 017 01 Dolný Moštenec, SK;

(740) Mrenica Jaroslav, Ing., Púchov, SK;

**(111) 205487**

(151) 4.3.2004

(156) 24.10.2013

(180) 24.10.2023

(210) 3129-2003

(220) 24.10.2003

(442) 2.12.2003

(450) 8.6.2004

**8 (511) 12**

(511) 12 - Pneumatiky všetkých druhov; automobilové dielce a súčasti.

**(540) MATADOR STELLA**

(732) Continental Matador Rubber, s. r. o., Terézie Vansovej 1054, 020 01 Púchov, SK;  
(740) Fajnorová Mária, Ing., Bratislava, SK;

**(111) 205488**

(151) 4.3.2004  
(156) 24.10.2013  
(180) 24.10.2023  
(210) 3130-2003  
(220) 24.10.2003  
(442) 2.12.2003  
(450) 8.6.2004

**8 (511) 12**

(511) 12 - Pneumatiky všetkých druhov; automobilové dielce a súčasti.

**(540) MATADOR Sibir**

(732) Continental Matador Rubber, s. r. o., Terézie Vansovej 1054, 020 01 Púchov, SK;  
(740) Fajnorová Mária, Ing., Bratislava, SK;

**(111) 205792**

(151) 15.4.2004  
(156) 4.2.2013  
(180) 4.2.2023  
(210) 263-2003  
(220) 4.2.2003  
(442) 8.1.2004  
(450) 7.7.2004

**8 (511) 9, 16, 35**

(511) 9 - Elektronické publikácie (stiahnuté z telekomunikačnej siete).  
16 - Noviny  
35 - Informácie (obchodné alebo podnikateľské).

**(540)**



(591) červená, žltá

(732) PROFINI n. o., Radničné nám. 4, 821 05 Bratislava, SK;

**(111) 205971**

(151) 6.5.2004  
(156) 29.12.2013  
(180) 29.12.2023  
(210) 3758-2003  
(220) 29.12.2003  
(442) 3.2.2004  
(450) 3.8.2004

**8 (511) 7, 12, 35**

(511) 7 - Dopravníkové pásy; stroje a zariadenia pre gumársky priemysel.  
12 - Pneumatiky pre automobily a dopravné prostriedky.  
35 - Odborné obchodné poradenstvo; sprostredkovanie obchodu s uvedeným tovarom.

**(540) MIKONA**

(732) MIKONA s. r. o., Trenčianska 452, 020 01 Púchov, SK;  
(740) Mrenica Jaroslav, Ing., Púchov, SK;

**(111) 206381**

(151) 8.6.2004  
(156) 5.2.2013  
(180) 5.2.2023  
(210) 258-2003  
(220) 5.2.2003  
(442) 2.3.2004  
(450) 8.9.2004

**8 (511) 43**

(511) 43 - Hotelierske služby, poskytovanie prechodného ubytovania, rezervovanie prechodného ubytovania, reštaurácie (jedálne), reštaurácie (samoobslužné), bufety (rýchle občerstvenie), kaviarne, bary, príprava a dodávka jedál na objednávku, prenájom prednáškových sál, prenájom stoličiek, stolov, obrusov a sklenených výrobkov.

**(540)**



(591) zlatá, zelená

(732) SENETUS, s. r. o., Tobručná ul. 4, 811 02 Bratislava, SK;

(740) WERNER Ivan, JUDr., advokát, Bratislava, SK;

**(111) 206428**

(151) 8.6.2004  
(156) 24.10.2013  
(180) 24.10.2023  
(210) 3131-2003  
(220) 24.10.2003  
(442) 8.1.2004  
(450) 8.9.2004

**8 (511) 29, 35**

(511) 29 - Bryndza; syry.  
35 - Poradenstvo (odborné obchodné); sprostredkovanie obchodu s uvedeným tovarom a v poľnohospodárskej a živočíšnej výrobe.

**(540)**



(591) zelená, žltá, červená, čierna

(732) AGROFARMA, spol. s r. o., 018 56 Červený Kameň, SK;

(740) Mrenica Jaroslav, Ing., Púchov, SK;

**(111) 206688**

(151) 12.7.2004  
 (156) 13.3.2013  
 (180) 13.3.2023  
 (210) 638-2003  
 (220) 13.3.2003  
 (310) 187439  
 (320) 10.1.2003  
 (330) CZ  
 (442) 6.4.2004  
 (450) 5.10.2004

**8 (511) 30, 35, 41**

(511) 30 - Trvanlivé, polotrvanlivé a mäkké pečivo, chlieb, sucháre, sušienky, oplátky, vafle, koláče, torty, perníky, tyčinky, piškóty, kokteilmové pečivo, všetky tieto výrobky samotné a/alebo s polevou, a/alebo plnené, a/alebo ochutené, sladké aj slané, pizze, kakaové, čokoládové, kávové a ovocné náplne, krémy a polevy, cukrovinky čokoládové a nečokoládové, výrobky z obilnín, cereálne výrobky, cestoviny, múka, cukor, káva, čaj, kakao, čokoláda, kávové, kakaové a čokoládové nápoje, zmrzlina, mrazené krémy.

35 - Akvizičná, marketingová, reklamná a inzertná činnosť, propagačná činnosť v reklame a v obchode, poskytovanie obchodných informácií, distribúcia tovarov na reklamné účely, najmä v oblasti výrobkov trvanlivého pečiva.

41 - Organizovanie a usporadúvanie súťaží na podporu predaja výrobkov trvanlivého pečiva.

**(540) Zlaté Opavia - Z darů naší země**

(732) Opavia - LU, s.r.o., Karolinská 661, 186 00 Praha, Karlín, CZ;

(740) Fritz Martin, JUDr., Bratislava, SK;

**(111) 206757**

(151) 9.8.2004  
 (156) 10.12.2012  
 (180) 10.12.2022  
 (210) 3628-2002  
 (220) 10.12.2002  
 (442) 4.5.2004  
 (450) 3.11.2004

**8 (511) 35, 41**

(511) 35 - Reklama, rozširovanie a vydávanie reklamných materiálov, uverejňovanie reklamných textov.

41 - Každoročné usporadúvanie medzinárodného hudobného festivalu; prezentovanie diel svetovej hudobnej literatúry a diel slovenských skladateľov v interpretácii významných zahraničných a domácich interpretov; vydávanie neperiodických publikácií a hudobnín s výnimkou reklamných alebo náborových; nakladateľská činnosť v oblasti hudobného umenia; nahrávanie hudobných diel.

**(540) Bratislavské hudobné slávnosti**

(732) Slovenská filharmónia, Medená 3, 816 01 Bratislava, SK;

(740) Porubčan Róbert, Ing., Ivanka pri Dunaji, SK;

**(111) 206840**

(151) 9.8.2004  
 (156) 11.6.2013  
 (180) 11.6.2023  
 (210) 1564-2003  
 (220) 11.6.2003  
 (442) 4.5.2004  
 (450) 3.11.2004

**8 (511) 9, 10, 21, 25, 35, 40, 44**

(511) 9 - Ochranné oblečenie, obleky a masky proti ohňu, ochranná obuv proti žiareniu, ohňu a iným nebezpečenstvám, ochranné helmy, prilby, ochranné masky, obleky proti úrazom, radiácií a ohňu, azbestové odevy na ochranu proti ohňu, ochranné rukavice, ochranné azbestové rukavice, ochranné bezpečnostné siete, clony proti oslepeniu, clony proti radiácií na priemyselné účely, dávkočítače, dozimetre, dýchacie masky a respirátory nie na umelé dýchanie, filtre pre dýchacie masky, ochranné tvárové štíty, fluorescenčné štíty, hasiace prístroje, ochranné odevy pre letcov, nepriestrelné vesty, ochranné prilby na šport, ochranné zariadenia a rukavice proti rtg. lúčom na priemyselné účely, okuliare, okuliarové sklá, okuliarové rámy, osobné ochranné prostriedky proti nehodám, potápačské kombinézy, skafandre, prístroje na rozbor vzduchu, tienidlá, ušné zátky, záchranné pásy, plachty, vesty a siete, zariadenia a prístroje na záchranu, zväračské prilby.

10 - Zdravotná obuv, ortopedická obuv, ortopedické vložky do topánok, podporné bandáže, chrániče sluchu, rukavice na masáž, anestéziologické masky, elastické nákolenníky, nosidlá pre chorých, pančuchy na kŕčové žily, plachty pre inkontinentných pacientov, plachty, povlaky chirurgické, ochranné zariadenia oproti röntgenovým lúčom.

21 - Kefy na obuv, kefársky tovar, kefy, leštiace rukavice, potreby pre domácnosť, nie z drahých kovov, rukavice pre domácnosť, záhradnícke rukavice, neelektrické leštiace zariadenia na leštenie a čistenie topánok, napínače na obuv, rukavice alebo oblečenie, vyzuváky, obuváky.

25 - Odevy, oblečenie, najmä pracovné odevy a pracovné oblečenie, bielizeň, papuče, obuv, vychádzková obuv, detská obuv, vysoká obuv, celé topánky, pracovná obuv, športová obuv, sandále, galoše, gamaše, kovanie na obuv, podpätky na obuv, protišmykové pomôcky na obuv, bundy, kabáty, kapucne, teplé krátke kabáty s kapučnou, nepremokavý odev, opasky, nohavice, body, cylindre, čelenky, čiapky, chrániče uší proti chladu ako pokrývka hlavy, detská výbavička, goliere, klobúky, kombinézy ako oblečenie, konfekcia, korzety, kostýmy, obleky, košele, kožušiny ako oblečenie, krátke kabátiky, kravaty, kúpacie plášte, manžety ako časti odevov, náprsenky, pančuchy, plášte, plážová obuv, plážové oblečenie, pleteniny ako oblečenie, pokrývky hlavy, ponožky, pracovné plášte, pulóvre, pyžamá, palčiaky, rukavice, saká, sukne, šály, šaty, šatky, šerpy, tielka, tričká, vesty, uniformy, vrchné ošatenie, zástery, závoje, zvrchníky, župany, šilty na pokrývky hlavy.

35 - Kancelárie zaoberajúce sa dovozom a vývozom, poradenstvo v obchodnej činnosti, obchodné alebo podnikateľské informácie, aranžo-

vane výkladov, vydávanie a aktualizovanie reklamných materiálov, predvádzanie tovaru, reklamné činnosti, maloobchodné služby obchodných domov, supermarketov, sprostredkovanie uvedených služieb, sprostredkovanie obchodu s tovarom.

40 - Krajčírstvo, šitie odevov, apretovanie textílií, bielenie látok, farbenie a iné úpravy látok, textilu a kože, farbenie obuvi, likvidácia odpadu, tlač, tlačenie, tlačenie vzorov, úprava a prešívanie oblečenia, sprostredkovanie uvedených služieb.

44 - Manikúra, salóny krásy, pedikúra.

**(540) Pubica**

(732) Lubica Podolcová LUBICA, Vajnorská 131/A, 831 04 Bratislava - Nové Mesto, SK;

(740) Porubčan Róbert, Ing., Ivanka pri Dunaji, SK;

**(111) 206841**

(151) 9.8.2004

(156) 11.6.2013

(180) 11.6.2023

(210) 1565-2003

(220) 11.6.2003

(442) 4.5.2004

(450) 3.11.2004

**8 (511) 9, 10, 21, 25, 35, 40, 44**

(511) 9 - Ochranné oblečenie, obleky a masky proti ohňu, ochranná obuv proti žiareniu, ohňu a iným nebezpečenstvám, ochranné helmy, prilby, ochranné masky, obleky proti úrazom, radiácií a ohňu, azbestové odevy na ochranu proti ohňu, ochranné rukavice, ochranné azbestové rukavice, ochranné bezpečnostné siete, clony proti oslepeniu, clony proti radiácií na priemyselné účely, dávkovače, dozimetre, dýchacie masky a respirátory nie na umelé dýchanie, filtre pre dýchacie masky, ochranné tvárové štíty, fluorescenčné štíty, hasiace prístroje, ochranné odevy pre letcov, nepriestrelné vesty, ochranné prilby na šport, ochranné zariadenia a rukavice proti rtg. lúčom na priemyselné účely, okuliare, okuliarové sklá, okuliarové rámy, osobné ochranné prostriedky proti nehodám, potápačské kombinézy, skafandre, prístroje na rozbor vzduchu, tienidlá, ušné zátky, záchranné pásy, plachty, vesty a siete, zariadenia a prístroje na záchranu, zväračské prilby.

10 - Zdravotná obuv, ortopedická obuv, ortopedické vložky do topánok, podporné bandáže, chrániče sluchu, rukavice na masáž, anestéziologické masky, elastické

nákolenníky, nosidlá pre chorých, pančuchy na kľčové žily, plachty pre inkontinentných pacientov, plachty, povlaky chirurgické, ochranné zariadenia oproti röntgenovým lúčom.

21 - Kefy na obuv, kefársky tovar, kefy, leštiace rukavice, potreby pre domácnosť, nie z drahých kovov, rukavice pre domácnosť, záhradnícke rukavice, neelektrické leštiace zariadenia na leštenie a čistenie topánok, napínače na obuv, rukavice alebo oblečenie, vyzuváky, obuváky.

25 - Odevy, oblečenie, najmä pracovné odevy a pracovné oblečenie, bielizeň, papuče, obuv, vychádzková obuv, detská obuv, vysoká obuv, celé topánky, pracovná obuv, športová obuv, sandá-

le, galoše, gamaše, kovanie na obuv, podpätky na obuv, protišmykové pomôcky na obuv, bundy, kabáty, kapucne, teplé krátke kabáty s kapučnou, nepremokavý odev, opasky, nohavice, body, cylindre, čelenky, čiapky, chrániče uší proti chladu ako pokrývka hlavy, detská výbavička, golieri, klobúky, kombinézy ako oblečenie, konfekcia,

korzety, kostýmy, obleky, košele, kožušiny ako oblečenie, krátke kabátiky, kravaty, kúpacie plášte, manžety ako časti odevov, náprsenky, pančuchy, plášte, plážová obuv, plážové oblečenie, pleteniny ako oblečenie, pokrývky hlavy, ponožky, pracovné plášte, pulóvre, pyžamá, palčiaky, rukavice, saká, sukne, šály, šaty, šatky, šerpy, tielka, tričká, vesty, uniformy, vrchné ošatenie, zásterky, závoje, zvrchníky, župany, šilty na pokrývky hlavy.

35 - Kancelárie zaoberajúce sa dovozom a vývozom, poradenstvo v obchodnej činnosti, obchodné alebo podnikateľské informácie, aranžovanie výkladov, vydávanie a aktualizovanie reklamných materiálov, predvádzanie tovaru, reklamné činnosti, maloobchodné služby obchodných domov, supermarketov, sprostredkovanie uvedených služieb, sprostredkovanie obchodu s tovarom.

40 - Krajčírstvo, šitie odevov, apretovanie textílií, bielenie látok, farbenie a iné úpravy látok, textilu a kože, farbenie obuvi, likvidácia odpadu, tlač, tlačenie, tlačenie vzorov, úprava a prešívanie oblečenia, sprostredkovanie uvedených služieb.

44 - Manikúra, salóny krásy, pedikúra.

**(540)**



(732) Lubica Podolcová LUBICA, Vajnorská 131/A, 831 04 Bratislava - Nové Mesto, SK;

(740) Porubčan Róbert, Ing., Ivanka pri Dunaji, SK;

**(111) 206860**

(151) 9.8.2004

(156) 12.9.2013

(180) 12.9.2023

(210) 2578-2003

(220) 12.9.2003

(442) 4.5.2004

(450) 3.11.2004

**8 (511) 9, 35, 41, 42**

(511) 9 - Hardvér, softvér, počítače.

35 - Pomoc pri riadení obchodnej činnosti obchodných podnikov.

41 - Vydavateľská činnosť (s výnimkou reklamných alebo náborových materiálov).

42 - Tvorba softvéru.

**(540) LOGUS**

(732) LOGUS, s. r. o., Nádražná 1236/2, 901 01 Malacky, SK;

(111) 207125  
 (151) 13.9.2004  
 (156) 2.5.2013  
 (180) 2.5.2023  
 (210) 1137-2003  
 (220) 2.5.2003  
 (442) 8.6.2004  
 (450) 1.12.2004

**8 (511) 41, 42**

(511) 41 - Konferencie (organizovanie a vedenie), kongresy (organizovanie a vedenie), semináre (organizovanie a vedenie), školenie, vyučovanie, vzdelávanie.  
 42 - Expertízy (inžinierske práce), kontrola kvality, poradenské služby v oblasti životného prostredia, posudzovanie a certifikácia systémov manažérstva.

**(540)**



(591) modrá, červená  
 (732) TECHNICKÝ A SKÚŠOBNÝ ÚSTAV STAVEBNÝ, n. o., Studená 3, 826 34 Bratislava, SK;  
 (740) Pálka Dušan, JUDr., Bratislava, SK;

(111) 207126  
 (151) 13.9.2004  
 (156) 2.5.2013  
 (180) 2.5.2023  
 (210) 1138-2003  
 (220) 2.5.2003  
 (442) 8.6.2004  
 (450) 1.12.2004

**8 (511) 41, 42**

(511) 41 - Konferencie (organizovanie a vedenie), kongresy (organizovanie a vedenie), semináre (organizovanie a vedenie), školenie, vyučovanie, vzdelávanie.  
 42 - Expertízy (inžinierske práce), kontrola kvality, poradenské služby v oblasti životného prostredia, posudzovanie a certifikácia systémov manažérstva.

**(540)**



(591) zelená, modrá, červená  
 (732) TECHNICKÝ A SKÚŠOBNÝ ÚSTAV STAVEBNÝ, n. o., Studená 3, 826 34 Bratislava, SK;  
 (740) Pálka Dušan, JUDr., Bratislava, SK;

(111) 207127  
 (151) 13.9.2004  
 (156) 2.5.2013  
 (180) 2.5.2023  
 (210) 1139-2003  
 (220) 2.5.2003

(442) 8.6.2004  
 (450) 1.12.2004

**8 (511) 41, 42**

(511) 41 - Konferencie (organizovanie a vedenie), kongresy (organizovanie a vedenie), semináre (organizovanie a vedenie), školenie, vyučovanie, vzdelávanie.  
 42 - Expertízy (inžinierske práce), kontrola kvality, poradenské služby v oblasti životného prostredia, posudzovanie a certifikácia systémov manažérstva.

**(540)**

**CERTICOM**

(591) modrá, červená  
 (732) TECHNICKÝ A SKÚŠOBNÝ ÚSTAV STAVEBNÝ, n. o., Studená 3, 826 34 Bratislava, SK;  
 (740) Pálka Dušan, JUDr., Bratislava, SK;

**(111) 207232**

(151) 13.9.2004  
 (156) 13.6.2013  
 (180) 13.6.2023  
 (210) 1593-2003  
 (220) 13.6.2003  
 (310) Z-259410  
 (320) 2.1.2003  
 (330) PL  
 (442) 8.6.2004  
 (450) 1.12.2004

**8 (511) 5**

(511) 5 - Farmaceutické výrobky.

**(540) NODOM**

(732) Warszawskie Zakłady Farmaceutyczne "POLFA" Spółka Akcyjna, ul. Karolkowa 22/24, 01-207 Warszawa, PL;  
 (740) Bušová Eva, JUDr., Bratislava, SK;

**(111) 207457**

(151) 14.10.2004  
 (156) 21.5.2013  
 (180) 21.5.2023  
 (210) 1304-2003  
 (220) 21.5.2003  
 (442) 7.7.2004  
 (450) 3.1.2005

**9 (511) 5, 25**

(511) 5 - Výrobky veterinárske, hygienické, výrobky dietetické pre deti a chorých, výrobky chemické na lekárske účely, multivitamínové prípravky a nápoje na liečebné účely, potravinové doplnky na liečebné účely, podporné dietetické prostriedky, náplasti, obväzový materiál, dezinfekčné prostriedky na ničenie rastlinných a živočíšnych škodcov, antiparazitné látky.  
 25 - Odevy, obuv, šľapky, plavky, spodná bielizeň.

**(540) GREENS**

(732) PHARMA UNITED INC., 255 Keele St., Toronto, Ontario, M6P-2K1, CA;  
 (740) Mešková Viera, Ing., Bratislava, SK;

**(111) 207496**

(151) 14.10.2004  
 (156) 26.6.2013  
 (180) 26.6.2023  
 (210) 1723-2003  
 (220) 26.6.2003  
 (442) 7.7.2004  
 (450) 3.1.2005

**8 (511) 30, 35, 41**

(511) 30 - Pekárske výrobky, jemné pečivo, trvanlivé pečivo sladké aj slané, cukrárske výrobky, kakaové, čokoládové, kávové a ovocné náplne, krémy a polevy, cukrovinky, výrobky z obilnín, cereálne výrobky, múka, cukor, káva, čaj, kakao, čokoláda, kávové, kakaové a čokoládové nápoje, zmrzlina, mrazené výrobky patriace do tejto triedy.

35 - Akvizičná, marketingová, reklamná a inzertná činnosť, propagačná činnosť v reklame a v obchode, propagačná činnosť ako rozširovanie reklamných materiálov, poskytovanie obchodných informácií, distribúcia tovarov na reklamné účely, najmä v oblasti tovarov trvanlivého pečiva.

41 - Organizovanie a usporadúvanie súťaží na podporu predaja výrobkov trvanlivého pečiva, výchovná a vzdelávacia činnosť, školenia, usporadúvanie súťaží pre verejnosť, organizovanie športových, zábavných alebo vzdelávacích súťaží, vzdelávanie ako výchovné služby, zábava, pobavenie.

**(540) ZLATÉ OPAVIA PATRIA K DOMOVU**

(732) Opavia - LU, s.r.o., Karolínská 661, 186 00 Praha, Karlín, CZ;  
 (740) Fritz Martin, JUDr., Bratislava, SK;

**(111) 207502**

(151) 14.10.2004  
 (156) 30.6.2013  
 (180) 30.6.2023  
 (210) 1780-2003  
 (220) 30.6.2003  
 (442) 7.7.2004  
 (450) 3.1.2005

**8 (511) 29, 30, 32, 33, 35**

(511) 29 - Mäso, ryby, hydina, zverina, mäsové výrobky, konzervované, sušené a varené ovocie a zelenina, rôsoly a zaváraniny, vajcia, mlieko a iné mliečne výrobky, jedlé oleje a tuky, potraviny v konzervách zaradené do tejto triedy.

30 - Káva, čaj, kakao, cukor, ryža, tapioka, ságo, kávové náhradky, múka a obilninové prípravky, chlieb, sušienky, sucháre, koláče, jemné pečivo a cukrovinky, zmrzlina, med, sirup z melasy, kvasnice, prášky do pečiva, soľ, horčica, korenie, ocot, chuťové omáčky, koreniny, ľad na chladenie.

32 - Pivo, ľahké pívá a ležiaky, minerálne vody, šumivé a iné nealkoholické nápoje, sirupy a iné prípravky na prípravu nápojov.

33 - Alkoholické nápoje.

35 - Maloobchodné služby v oblasti potravín a nápojov, sprostredkovateľská činnosť v oblasti obchodu s tovarmi a vykonávanie obchodných operácií zameraných najmä na export, reexport,

viazané a kompenzačné obchody súvisiace najmä s uvedenými tovarmi, obchodné zastúpenie, marketing, poradenská a informačná činnosť v uvedených oblastiach.

**(540) KOFT**

(732) KOFT, s.r.o., Jána Stanislava 28 A, 841 05 Bratislava, SK;  
 (740) Dolanská Elena, RNDr., Bratislava, SK;

**(111) 207503**

(151) 14.10.2004  
 (156) 1.7.2013  
 (180) 1.7.2023  
 (210) 1782-2003  
 (220) 1.7.2003  
 (310) 192584  
 (320) 10.6.2003  
 (330) CZ  
 (442) 7.7.2004  
 (450) 3.1.2005

**8 (511) 30**

(511) 30 - Pekárske výrobky, jemné pečivo, trvanlivé pečivo sladké aj slané, cukrárske výrobky, kakaové, čokoládové, kávové a ovocné náplne, krémy a polevy, cukrovinky, výrobky z obilnín, cereálne výrobky, múka, cukor, kakao, čokoláda; kávové, kakaové a čokoládové nápoje, zmrzlina, mrazené krémy.

**(540)**



(591) žltá, modrá, biela, červená, hnedá, zelená  
 (732) Opavia - LU, s.r.o., Karolínská 661, 186 00 Praha, Karlín, CZ;  
 (740) Fritz Martin, JUDr., Bratislava, SK;

**(111) 207504**

(151) 14.10.2004  
 (156) 1.7.2013  
 (180) 1.7.2023  
 (210) 1783-2003  
 (220) 1.7.2003  
 (310) 192586  
 (320) 10.6.2003  
 (330) CZ  
 (442) 7.7.2004  
 (450) 3.1.2005

**8 (511) 30**

(511) 30 - Pekárske výrobky, jemné pečivo, trvanlivé pečivo sladké aj slané, cukrárske výrobky, kakaové, čokoládové, kávové a ovocné náplne, krémy a polevy, cukrovinky, výrobky z obilnín, cereálne výrobky, múka, cukor, kakao, čokoláda; kávové, kakaové a čokoládové nápoje, zmrzlina, mrazené krémy.

**(540)**



(591) žltá, modrá, biela, zelená, hnedá

- (732) Opavia - LU, s.r.o., Karolinská 661, 186 00 Praha, Karlín, CZ;  
 (740) Fritz Martin, JUDr., Bratislava, SK;

**(111) 207505**

- (151) 14.10.2004  
 (156) 1.7.2013  
 (180) 1.7.2023  
 (210) 1784-2003  
 (220) 1.7.2003  
 (310) 192585  
 (320) 10.6.2003  
 (330) CZ  
 (442) 7.7.2004  
 (450) 3.1.2005

**8 (511) 30, 35, 41**

- (511) 30 - Pekárske výrobky, jemné pečivo, trvanlivé pečivo sladké aj slané, cukrárske výrobky, kakaové, čokoládové, kávové a ovocné náplne, krémy a polevy, cukrovinky, výrobky z obilnín, cereálne výrobky, múka, cukor, kakao, čokoláda; kávové, kakaové a čokoládové nápoje, zmrzlina, mrazené krémy.

35 - Akvizičná, marketingová, reklamná a inzertná činnosť, propagačná činnosť v reklame a v obchode, propagačná činnosť ako rozširovanie reklamných materiálov, poskytovanie obchodných informácií, distribúcia tovarov na reklamné účely najmä v oblasti výrobkov trvanlivého pečiva.

41 - Organizovanie a usporadúvanie súťaží na podporu predaja výrobkov trvanlivého pečiva, organizovanie športových, zábavných alebo vzdelávacích súťaží, vzdelávanie ako výchovné služby, zábava, pobavenie.

**(540)**

- (591) žltá, modrá, biela  
 (732) Opavia - LU, s.r.o., Karolinská 661, 186 00 Praha, Karlín, CZ;  
 (740) Fritz Martin, JUDr., Bratislava, SK;

**(111) 207510**

- (151) 14.10.2004  
 (156) 7.7.2013  
 (180) 7.7.2023  
 (210) 1860-2003  
 (220) 7.7.2003  
 (442) 7.7.2004  
 (450) 3.1.2005

**8 (511) 16, 35, 37, 41**

- (511) 16 - Tlačoviny, brožúry, knihy, brožované knihy, publikácie, príručky, časopisy, prospekty, periodiká, noviny, katalógy, zoraďovače, šanóny, kancelárske obaly, skicáre, knižné záložky, počítacie tabuľky, architektonické modely, predmety z kartónu, pútače z papiera alebo lepenky, podložky na písanie, albumy, atlasy, mapy, plagáty, nálepky, ceruzky, písacie potreby, tlačivá,

formuláre, fotografie, grafické zobrazenia, grafiky, obrazy, kalendáre, kancelárske potreby s výnimkou nábytku, lepenkové alebo papierové škatule, papiernický tovar, tlačené časové plány a harmonogramy, papierové vľajky, vrecká z papiera alebo plastických materiálov, všetko predovšetkým vo vzťahu k stavebníctvu, stavebným hmotám a postupom.

35 - Odborné obchodné poradenstvo, obchodné alebo podnikateľské informácie, analýzy nákladov, poradenstvo v obchodnej činnosti, obchodný alebo podnikateľský prieskum, reklama, online reklama na počítačovej komunikačnej sieti, organizovanie výstav na obchodné a reklamné účely, rozširovanie reklamných materiálov (letáky, prospekty, tlačivá, príručky, katalógy, vzorky), vydávanie a aktualizovanie reklamných materiálov, vzťahy s verejnosťou, sprostredkovanie uvedených služieb, sprostredkovanie obchodu s tovarom, maloobchodné služby v oblasti stavebného materiálu, náterových hmôt.

37 - Stavebníctvo, stavebné informácie, informácie o opravách, dozor nad stavbami, izolovanie stavieb, interiérové a exteriérové maľovanie a natieranie, štukovanie, sadrovanie, stierkovanie, murovanie, prenájom stavebných strojov a zariadení, sprostredkovanie uvedených služieb.

41 - Vydávanie periodickej a neperiodickej tlače, časopisov, novín, vydávanie kníh a príručiek, predovšetkým vo vzťahu k stavebníctvu a stavebným materiálom, vydávanie on-line kníh a časopisov v elektronickej podobe, zverejňovanie textov s výnimkou reklamných, organizovanie a vedenie konferencií, kongresov, seminárov, kolokvií, sympózií, organizovanie kultúrnych alebo vzdelávacích výstav, fotografovanie, školenia, výcvik, vyučovanie, organizovanie plesov, organizovanie živých vystúpení, informácie o vzdelávaní, sprostredkovanie uvedených služieb.

**(540) PORADCA weber**

- (732) Saint-Gobain Construction Products, s.r.o., Stará Vajnorská 139, 831 04 Bratislava, SK;  
 (740) Porubčan Róbert, Ing., Ivanka pri Dunaji, SK;

**(111) 207511**

- (151) 14.10.2004  
 (156) 7.7.2013  
 (180) 7.7.2023  
 (210) 1864-2003  
 (220) 7.7.2003  
 (442) 7.7.2004  
 (450) 3.1.2005

**8 (511) 16, 35, 37, 41**

- (511) 16 - Tlačoviny, brožúry, knihy, brožované knihy, publikácie, príručky, časopisy, prospekty, periodiká, noviny, katalógy, zoraďovače, šanóny, kancelárske obaly, skicáre, knižné záložky, počítacie tabuľky, architektonické modely, predmety z kartónu, pútače z papiera alebo lepenky, podložky na písanie, albumy, atlasy, mapy, plagáty, nálepky, ceruzky, písacie potreby, tlačivá, formuláre, fotografie, grafické zobrazenia, grafiky, obrazy, kalendáre, kancelárske potreby s výnimkou nábytku, lepenkové alebo papierové škatule, papiernický tovar, tlačené časové plány a harmonogramy, papierové vľajky, vrecká z pa-



piera alebo plastických materiálov, všetko predovšetkým vo vzťahu k stavebníctvu, stavebným hmotám a postupom.

35 - Odborné obchodné poradenstvo, obchodné alebo podnikateľské informácie, analýzy nákladov, poradenstvo v obchodnej činnosti, obchodný alebo podnikateľský prieskum, reklama, on-line reklama na počítačovej komunikačnej sieti, organizovanie výstav na obchodné a reklamné účely, rozširovanie reklamných materiálov (letáky, prospekty, tlačivá, príručky, katalógy, vzorky), vydávanie a aktualizovanie reklamných materiálov, vzťahy s verejnosťou, sprostredkovanie uvedených služieb, sprostredkovanie obchodu s tovarom, maloobchodné služby v oblasti stavebného materiálu, náterových hmôt.

37 - Stavebníctvo, stavebné informácie, informácie o opravách, dozor nad stavbami, izolovanie stavieb, interiérové a exteriérové maľovanie a natieranie, štukovanie, sadrovanie, stierkovanie, murovanie, prenájom stavebných strojov a zariadení, sprostredkovanie uvedených služieb.

41 - Vydávanie periodickej a neperiodickej tlače, časopisov, novín, vydávanie kníh a príručiek, predovšetkým vo vzťahu k stavebníctvu a stavebným materiálom, vydávanie on-line kníh a časopisov v elektronickej podobe, zverejňovanie textov s výnimkou reklamných, organizovanie a vedenie konferencií, kongresov, seminárov, kolokvií, sympózií, organizovanie kultúrnych alebo vzdelávacích výstav, fotografovanie, školenia, výcvik, vyučovanie, organizovanie plesov, organizovanie živých vystúpení, informácie o vzdelávaní, sprostredkovanie uvedených služieb.

(540)

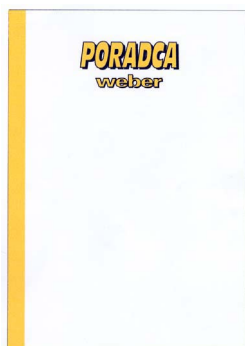

(591) žltá, čierna, biela

(732) Saint-Gobain Construction Products, s.r.o., Stará Vajnorská 139, 831 04 Bratislava, SK;

(740) Porubčan Róbert, Ing., Ivanka pri Dunaji, SK;

(111) 207590

(151) 14.10.2004

(156) 19.6.2013

(180) 19.6.2023

(210) 1653-2003

(220) 19.6.2003

(310) 190457

(320) 8.4.2003

(330) CZ

(442) 7.7.2004

(450) 3.1.2005

8 (511) 30

(511) 30 - Pekárske výrobky, jemné pečivo, trvanlivé pečivo čokoládové a nečokoládové, cukrárske výrobky, kakaové, čokoládové, kávové a ovocné plnky, krémy a polevy, cukrovinky, výrobky z obilnín, cereálne výrobky, zmrzlina, mrazené krémy.

(540)

*ČokoPiškoty*

(732) Opavia - LU, s.r.o., Karolínská 661, 186 00 Praha 8, Karlín, CZ;

(740) Fritz Martin, JUDr., Bratislava, SK;

(111) 207617

(151) 14.10.2004

(156) 30.6.2013

(180) 30.6.2023

(210) 1781-2003

(220) 30.6.2003

(442) 7.7.2004

(450) 3.1.2005

8 (511) 32, 35

(511) 32 - Minerálne vody, šumivé a iné nealkoholické nápoje, sirupy a iné prípravky na prípravu nápojov.

35 - Maloobchodné služby v oblasti nápojov, sprostredkovateľská činnosť v oblasti obchodu s tovarmi a vykonávanie obchodných operácií zameraných najmä na export, reexport, viazané a kompenzačné obchody súvisiace najmä s uvedenými tovarmi, obchodné zastúpenie, marketing, poradenská a informačná činnosť v uvedených oblastiach.

(540)

**Koft**

(732) KOFT, s.r.o., Jána Stanislava 28 A, 841 05 Bratislava, SK;

(740) Dolanská Elena, RNDr., Bratislava, SK;

(111) 207776

(151) 9.11.2004

(156) 28.7.2013

(180) 28.7.2023

(210) 2122-2003

(220) 28.7.2003

(442) 3.8.2004

(450) 4.2.2005

8 (511) 1

(511) 1 - Disperzie a lepidlá vyrobené na báze polyvinylacetátu a jeho kopolymérov na priemyselné účely, lepidlá na použitie v papierenskom, textilnom, drevospracujúcom a polygrafickom priemysle a pri úprave sklenených vlákien.

(540)

**VULEX**

(732) VUCHT, a. s., Nobelova 34, 836 03 Bratislava, SK;

**(111) 207781**

(151) 9.11.2004  
 (156) 15.8.2013  
 (180) 15.8.2023  
 (210) 2309-2003  
 (220) 15.8.2003  
 (442) 3.8.2004  
 (450) 4.2.2005

**8 (511) 29, 30, 32**

(511) 29 - Mliečne a mliekarenské výrobky, syry, krémy, jogurty, jedlé oleje a tuky, maslá.  
 30 - Zmrzlina, mrazené zmrzlinové výrobky, mrazené krémy, ovocné mrazené krémy.  
 32 - Nealkoholické nápoje.

**(540) Kunínek**

(732) Mlékárna Kunín, a. s., 742 53 Kunín, CZ;  
 (740) Beleščák Ladislav, Ing., Piešťany, SK;

**(111) 207782**

(151) 9.11.2004  
 (156) 15.8.2013  
 (180) 15.8.2023  
 (210) 2311-2003  
 (220) 15.8.2003  
 (442) 3.8.2004  
 (450) 4.2.2005

**8 (511) 29, 30, 32**

(511) 29 - Mliečne a mliekarenské výrobky, syry, krémy, jogurty, jedlé oleje a tuky, maslá.  
 30 - Zmrzlina, mrazené zmrzlinové výrobky, mrazené krémy, ovocné mrazené krémy.  
 32 - Nealkoholické nápoje.

**(540) Ostraváček**

(732) Mlékárna Kunín, a. s., 742 53 Kunín, CZ;  
 (740) Beleščák Ladislav, Ing., Piešťany, SK;

**(111) 207893**

(151) 9.11.2004  
 (156) 22.5.2013  
 (180) 22.5.2023  
 (210) 1345-2003  
 (220) 22.5.2003  
 (442) 3.8.2004  
 (450) 4.2.2005

**8 (511) 33, 35**

(511) 33 - Alkoholické nápoje, liehoviny.  
 35 - Reklama a propagácia, sprostredkovanie obchodu s tovarmi, maloobchodná činnosť v oblasti alkoholických nápojov.

**(540)**

(591) žltá, čierna, červená, biela

(732) NASK, s. r. o., Ľudovíta Štúra 5, 932 01 Veľký Meder, SK;

(740) Hojčuš Peter, Ing., Bratislava, SK;

**(111) 207921**

(151) 9.11.2004  
 (156) 30.6.2013  
 (180) 30.6.2023  
 (210) 1774-2003  
 (220) 30.6.2003  
 (442) 3.8.2004  
 (450) 4.2.2005

**8 (511) 9, 11, 12, 35, 36, 37, 39**

(511) 9 - Nabíjacie agregáty pre elektrické batérie, elektrické akumulátory pre vozidlá, zvukové poplašné zariadenia, antény, autorádiá, okuliare, puzdrá na okuliare, prístroje na zaznamenávanie času, diaľkové ovládače, magnetické, kompaktné a optické nosiče dát nahrané aj nenahrané, hasiace prístroje, interkomy, ističe, poistky, štartovacie káble, tlakomery, rýchlomery, tachometre, ochranné prilby, ochranné odevy, ochranné rukavice, otáčkomery, ochranné plachty na zakrývanie pred poveternostnými vplyvmi, audio- a videoprijímače, radary, rádiá, reproduktory, spínače, teplomery, termostaty pre dopravné prostriedky, výstražné trojuholníky pre vozidlá, vysielачky, elektrické zámky, zapalovače cigariet do automobilu, telefónne prístroje, najmä mobilné.

11 - Vreckové svietidlá.

12 - Motory do pozemných vozidiel, automobilové reťaze, snečné clony pre automobily, bezpečnostné pásy na sedadlá vozidiel, automobilové bezpečnostné sedačky pre deti, čalúnenie a poťahy vozidiel, klaksóny automobilov, kryty na automobilové kolesá, batožinové nosiče na vozidlá, nosiče bicyklov a lyží, obytné prívesy automobilové, opierky hlavy na sedadlá vozidiel, pneumatiky, poplašné zabezpečovacie zariadenia pre vozidlá, ťažné zariadenia pre vozidlá, prívesy za vozidlá, stierače skiel, tlmiče perovania vozidiel, volanty vozidiel, zariadenie na signalizáciu spätnej jazdy automobilu, spätné zrkadlá, karosérie automobilov a ich doplnky, dopravné prostriedky, autodoplnky patriace do tejto triedy.

35 - Maloobchodný predaj ojazdených vozidiel, sprostredkovanie obchodu s novými aj ojazdenými vozidlami, pomoc pri riadení obchodnej činnosti, marketing, reklama, služby v oblasti telefonickej podpory, najmä poskytovanie poradenstva a informácií cez telefón v rozsahu tejto triedy, predvádzanie tovaru, účtovníctvo, činnosť účtovných poradcov.

36 - Sprostredkovanie lízingových zmlúv, najmä na dopravné prostriedky, finančné služby vrátane lízingu, zmenárenské služby, záložňa, sprostredkovateľská činnosť uvedených služieb, uzatváranie poistiek.

37 - Opravy, údržba, nastavovanie a umývanie dopravných prostriedkov, montáž a demontáž motorových vozidiel, montáž a demontáž auto-príslušenstva, sprostredkovateľská činnosť uvedených služieb.

39 - Prenájom vozidiel, odťahovanie dopravných prostriedkov pri poruchách, prenájom parkovacích plôch.

**(540) AUTOMOBILE GROUP**

(732) AAA AUTO a. s., Husovo nám. 14, 253 01 Hostivice, CZ;  
(740) Záhurecký Eugen, JUDr., Banská Bystrica, SK;

**(111) 207934**

(151) 9.11.2004  
(156) 9.7.2013  
(180) 9.7.2023  
(210) 1899-2003  
(220) 9.7.2003  
(442) 3.8.2004  
(450) 4.2.2005

**8 (511) 16, 35, 36, 39, 41**

(511) 16 - Tlačoviny všetkých druhov, periodická a neperiodická tlač, najmä časopisy, noviny, knihy, prospekty, plagáty, fotografie, pohľadnice, korešpondenčné lístky, listový papier, kalendáre; knižárske výrobky; propagačné materiály a predmety z papiera a plastických hmôt patriace do tejto triedy .

35 - Reklamná činnosť, inzertná činnosť; informačné služby v oblasti reklamy, inzercie a marketingu; prieskum trhu a marketing; rozširovanie vzoriek na reklamné účely; rozširovanie reklamných materiálov; vydávanie reklamných materiálov; ekonomické a účtovné poradenstvo; účtovníctvo; sprostredkovanie v uvedených službách; sprostredkovanie obchodu s tovarmi.

36 - Sprostredkovanie nákupu a predaja nehnuteľností.

39 - Distribučná činnosť v odbore zábavných, odborných a vzdelávacích tlačovín, kníh, publikácií, správ a informácií v papierovej forme alebo na magnetických a optických nosičoch.

41 - Vydavateľská činnosť, najmä v odbore zábavných, odborných, spravodajských a vzdelávacích tlačovín, publikácií, kníh, správ a informácií, zvukových, textových a audiovizuálnych nosičov vrátane multimedialných aplikácií; vydávanie a edícia elektronicky reprodukovateľných textov, grafických, obrazových a zvukových informácií, ktoré môžu byť opätovne spracovávane v sieti; poskytovanie elektronických publikácií on-line; sprostredkovanie v uvedených službách.

**(540) MF SLOVENSKO**

(732) EUROPEAN TRUST SERVICES, INC, 8407 N.E. Fremont Street # 229, Oregon, Portland 97220, US;  
(740) Hojčuš Peter, Ing., Bratislava, SK;

**(111) 208018**

(151) 13.12.2004  
(156) 11.7.2013  
(180) 11.7.2023  
(210) 1948-2003  
(220) 11.7.2003  
(442) 8.9.2004  
(450) 4.3.2005

**8 (511) 9, 37, 42**

(511) 9 - Počítačový softvér, počítače, počítačové periférie, registračné pokladnice.  
37 - Počítače - montáž, údržba, opravy.

42 - Analýza, návrh, tvorba, inštalácia, servis, aktualizácia počítačových systémov a počítačových programov; poradenské služby v oblasti počítačov a počítačových programov; obnovenie počítačových databáz; vytváranie a udržiavanie počítačových (Web) stránok pre zákazníkov; hostovanie na počítačových (Web) stránkach; prenájom počítačového softvéru a počítačov.

**(540)**



**(591) červená**

(732) Ventus, s. r. o., Hurbanova 9A, 974 01 Banská Bystrica, SK;  
(740) Lomenčík Jaroslav, Ing., Banská Bystrica, SK;

**(111) 208088**

(151) 13.12.2004  
(156) 12.11.2013  
(180) 12.11.2023  
(210) 3313-2003  
(220) 12.11.2003  
(442) 8.9.2004  
(450) 4.3.2005

**8 (511) 29**

(511) 29 - Mliečne výrobky a syry.

**(540) VINTÍR**

(732) BEL Sýry Česko a. s., Pražská 218, 675 26 Želetava, CZ;  
(740) ROTT, RŮŽIČKA & GUTTMANN, Bratislava, SK;

**(111) 208149**

(151) 14.12.2004  
(156) 18.8.2013  
(180) 18.8.2023  
(210) 2346-2003  
(220) 18.8.2003  
(442) 8.9.2004  
(450) 4.3.2005

**8 (511) 29, 30, 32, 33, 35**

(511) 29 - Mäso, ryby, hydina, zverina, mäsové výťažky, konzervované, sušené a varené ovocie a zelenina, rôsoly a zaváraniny, vajcia, mlieko a iné mliečne výrobky, jedlé oleje a tuky, potraviny v konzervách zaradené do tejto triedy.

30 - Káva, čaj, kakao, cukor, ryža, tapioka, ságo, kávové náhradky, múka a obilninové prípravky, chlieb, sušienky, sucháre, koláče, jemné pečivo a cukrovinky, zmrzlina, med, sirup z melasy, kvasnice, prášky do pečiva, soľ, horčica, korenie, ocot, chuťové omáčky, koreniny, ľad na chladenie.

32 - Pivo, ľahké pívá a ležiaky, minerálne vody, šumivé a iné nealkoholické nápoje, sirupy a iné prípravky na prípravu nápojov.

33 - Alkoholické nápoje.

35 - Maloobchodné služby v oblasti potravín a nápojov, sprostredkovateľská činnosť v oblasti obchodu s tovarmi a vykonávania obchodných operácií zameraných najmä na export, reexport, viazané a kompenzačné obchody súvisiace naj-

mä s uvedenými tovarmi, obchodné zastúpenie, marketing, poradenská a informačná činnosť v uvedených oblastiach.

(540)



(732) KOFT, s.r.o., Jána Stanislava 28 A, 841 05 Bratislava, SK;

(740) Dolanská Elena, RNDr., Bratislava, SK;

(111) 208204

(151) 12.1.2005

(156) 5.6.2013

(180) 5.6.2023

(210) 1481-2003

(220) 5.6.2003

(442) 5.10.2004

(450) 1.4.2005

8 (511) 32

(511) 32 - Minerálne vody (nápoje), stolové vody, sóda, sýtená voda.

(540)



(732) WELNEA SK s.r.o., Čerín 64, 974 01 Čerín, SK;

(111) 208242

(151) 12.1.2005

(156) 8.9.2013

(180) 8.9.2023

(210) 2533-2003

(220) 8.9.2003

(442) 5.10.2004

(450) 1.4.2005

8 (511) 39

(511) 39 - Vedľajšia a pomocná činnosť v doprave - sprostredkovanie dopravy, cestná nákladná doprava, prenájom motorových vozidiel, špedičná činnosť.

(540)



(732) ADAJA, spol. s r. o., Nová Ves nad Váhom 274, 916 31 Nová Ves nad Váhom, SK;

(740) Kubínyi Peter, Bc., Trenčín, SK;

(111) 208243

(151) 12.1.2005

(156) 8.9.2013

(180) 8.9.2023

(210) 2538-2003

(220) 8.9.2003

(442) 5.10.2004

(450) 1.4.2005

8 (511) 12

(511) 12 - Osobné automobily; nákladné vozidlá, dodávky; pikapy; viacúčelové vozidlá; terénne automobily; autobusy; traktory; kamióny, nákladné vozidlá; pretekárske motorové vozidlá; kolešá vozidiel; súčasti a príslušenstvo ku všetkým uvedeným tovarom patriace do tejto triedy.

(540) TUCSON

(732) HYUNDAI MOTOR COMPANY, 231, Yangjae-Dong, Seocho-Gu, Seoul 137-938, KR;

(740) Holoubková Mária, Ing., Bratislava, SK;

(111) 208249

(151) 12.1.2005

(156) 17.9.2013

(180) 17.9.2023

(210) 2607-2003

(220) 17.9.2003

(310) 78/228 267

(320) 20.3.2003

(330) US

(442) 5.10.2004

(450) 1.4.2005

10 (511) 9, 38

(511) 9 - Počítačové programy, najmä softvér na použitie na posielanie správ v reálnom čase (real-time messaging); počítačové programy, najmä softvér na posielanie správ v reálnom čase, on-line elektronický bulletin (bulletin boards), on-line priamu komunikáciu (chat rooms) a interaktívnu elektronickú komunikáciu.

38 - Poskytovanie posielania správ prostredníctvom správ v reálnom čase, poskytovanie on-line elektronických bulletinov a on-line priamej komunikácie na prenos odkazov, obrázkov a dokumentov medzi užívateľmi počítačov.

(540) INSTANT BLOOMBERG

(732) Bloomberg Finance L.P., 731 Lexington Avenue, New York, New York 10022, US;

(740) MAJLINGOVÁ & PARTNERS, s. r. o., Bratislava, SK;

(111) 208298

(151) 12.1.2005

(156) 14.10.2013

(180) 14.10.2023

(210) 2938-2003

(220) 14.10.2003

(442) 5.10.2004

(450) 1.4.2005

8 (511) 16, 35, 36, 41, 42

(511) 16 - Publikácie vrátane brožúr, časopisov (periódika), knihy, príručky, zoznamy, adresáre; formuláre, tlačivá, pečiatky, vrecká z papiera alebo plastických materiálov.

35 - Vyhľadávanie, spracovanie a poskytovanie obchodných a podnikateľských informácií; počítačové databázy (zbieranie údajov, prevádzkovanie, poskytovanie informácií) z oblasti obchodu a podnikania; poradenská a konzultačná činnosť v oblasti obchodu a podnikania vrátane dovozu a vývozu obchodného tovaru a služieb;

kancelárie zaoberajúce sa dovozom a vývozom; podpora predaja (pre tretie osoby); kopírovanie alebo rozmnožovanie dokladov, dokumentov a pod.; marketingové štúdie; organizačné, obchodné alebo podnikateľské poradenstvo; poradenské služby v oblasti obchodného alebo podnikateľského riadenia; oceňovanie a odhady v oblasti podnikania; hospodárske a podnikateľské analýzy, predpovede, prognózy, projekty rozvoja, prieskum trhu, organizovanie komerčných alebo propagačných výstav, veľtrhov, firemných prezentácií a pod.; reklama a propagácia obchodnej a podnikateľskej činnosti, vydávanie, rozširovanie, zasielanie, uverejňovanie reklamných a propagačných materiálov; on-line reklama na počítačovej komunikačnej sieti.

36 - Colno - certifikačné služby vrátane vydávania osvedčení o pôvode tovaru, ATA karnetov a overovania dokladov v medzinárodnom obchode; finančné informácie, konzultácie a poradenstvo vrátane finančné odhady a oceňovanie; garancie, záruky a kaucie; správa, prenájom, sprostredkovanie nehnuteľností.

41 - Odborné vzdelávanie vrátane vedenia a konzultácií, inštruktáží a pod.; akadémie odborného vzdelávania, diaľkové a dištančné štúdium vrátane vzdelávania s podporou počítačovej komunikačnej siete (e-learning, INTERNET), výchovne a zábavné klubové služby; knižnice (požičiavanie kníh) vrátane poskytovania e-publikácií on-line bez možnosti kopírovania; organizovanie a vedenie kongresov, konferencií, kolokvia, seminárov, sympózií, dielní na výučbu (workshopov); organizovanie súťaží; vydávanie publikácií, kníh.

42 - Arbitráže, rozhodcovské konania, mediácie pre podnikateľov ako služby, host'ovanie na počítačových stránkach (Web stránkach), kontrola kvality; počítačové programovanie, tvorba softvéru, právne služby vrátane právneho poradenstva pre podnikateľov a pripomienkovanie návrhov právnych predpisov z oblasti obchodovania a podnikania; vytváranie a udržiavanie Web stránok pre zákazníkov.

**(540) OBCHODNÁ  
A PRIEMYSELNÁ KOMORA**

(732) Slovenská obchodná a priemyselná komora, Gorkého 9, 816 03 Bratislava, SK;

**(111) 208299**

(151) 12.1.2005  
(156) 14.10.2013  
(180) 14.10.2023  
(210) 2939-2003  
(220) 14.10.2003  
(442) 5.10.2004  
(450) 1.4.2005

**8 (511) 16, 35, 36, 41, 42**

(511) 16 - Publikácie vrátane brožúr, časopisov (periódika), knihy, príručky, zoznamy, adresáre; formuláre, tlačivá, pečiatky, vrecká z papiera alebo plastických materiálov.

35 - Vyhľadávanie, spracovanie a poskytovanie obchodných a podnikateľských informácií; počítačové databázy (zbieranie údajov, prevádzko-

vanie, poskytovanie informácií) z oblasti obchodu a podnikania; poradenská a konzultačná činnosť v oblasti obchodu a podnikania vrátane dovozu a vývozu obchodného tovaru a služieb; kancelárie zaoberajúce sa dovozom a vývozom; podpora predaja (pre tretie osoby); kopírovanie alebo rozmnožovanie dokladov, dokumentov a pod.; marketingové štúdie; organizačné, obchodné alebo podnikateľské poradenstvo; poradenské služby v oblasti obchodného alebo podnikateľského riadenia; oceňovanie a odhady v oblasti podnikania; hospodárske a podnikateľské analýzy, predpovede, prognózy, projekty rozvoja, prieskum trhu, organizovanie komerčných alebo propagačných výstav, veľtrhov, firemných prezentácií a pod.; reklama a propagácia obchodnej a podnikateľskej činnosti, vydávanie, rozširovanie, zasielanie, uverejňovanie reklamných a propagačných materiálov; on-line reklama na počítačovej komunikačnej sieti.

36 - Colno - certifikačné služby vrátane vydávania osvedčení o pôvode tovaru, ATA karnetov a overovania dokladov v medzinárodnom obchode; finančné informácie, konzultácie a poradenstvo vrátane finančné odhady a oceňovanie; garancie, záruky a kaucie; správa, prenájom, sprostredkovanie nehnuteľností.

41 - Odborné vzdelávanie vrátane vedenia a konzultácií, inštruktáží a pod.; akadémie odborného vzdelávania, diaľkové a dištančné štúdium vrátane vzdelávania s podporou počítačovej komunikačnej siete (e-learning, INTERNET), výchovne a zábavné klubové služby; knižnice (požičiavanie kníh) vrátane poskytovania e-publikácií on-line bez možnosti kopírovania; organizovanie a vedenie kongresov, konferencií, kolokvia, seminárov, sympózií, dielní na výučbu (workshopov); organizovanie súťaží; vydávanie publikácií, kníh.

42 - Arbitráže, rozhodcovské konania, mediácie pre podnikateľov ako služby, host'ovanie na počítačových stránkach (Web stránkach), kontrola kvality; počítačové programovanie, tvorba softvéru, právne služby vrátane právneho poradenstva pre podnikateľov a pripomienkovanie návrhov právnych predpisov z oblasti obchodovania a podnikania; vytváranie a udržiavanie Web stránok pre zákazníkov.

**(540) HOSPODÁRSKA KOMORA**

(732) Slovenská obchodná a priemyselná komora, Gorkého 9, 816 03 Bratislava, SK;

**(111) 208300**

(151) 12.1.2005  
(156) 14.10.2013  
(180) 14.10.2023  
(210) 2940-2003  
(220) 14.10.2003  
(442) 5.10.2004  
(450) 1.4.2005

**8 (511) 16, 35, 36, 41, 42**

(511) 16 - Publikácie vrátane brožúr, časopisov (periódika), knihy, príručky, zoznamy, adresáre; formuláre, tlačivá, pečiatky, vrecká z papiera alebo plastických materiálov.

35 - Vyhľadávanie, spracovanie a poskytovanie obchodných a podnikateľských informácií; počítačové databázy (zbieranie údajov, prevádzkovanie, poskytovanie informácií) z oblasti obchodu a podnikania; poradenská a konzultačná činnosť v oblasti obchodu a podnikania vrátane dovozu a vývozu obchodného tovaru a služieb; kancelárie zaoberajúce sa dovozom a vývozom; podpora predaja (pre tretie osoby); kopírovanie alebo rozmnožovanie dokladov, dokumentov a pod.; marketingové štúdie; organizačné, obchodné alebo podnikateľské poradenstvo; poradenské služby v oblasti obchodného alebo podnikateľského riadenia; oceňovanie a odhady v oblasti podnikania; hospodárske a podnikateľské analýzy, predpovede, prognózy, projekty rozvoja, prieskum trhu, organizovanie komerčných alebo propagačných výstav, veľtrhov, firemných prezentácií a pod.; reklama a propagácia obchodnej a podnikateľskej činnosti, vydávanie, rozširovanie, zasielanie, uverejňovanie reklamných a propagačných materiálov; on-line reklama na počítačovej komunikačnej sieti.

36 - Colno - certifikačné služby vrátane vydávaní osvedčení o pôvode tovaru, ATA karnetov a overovania dokladov v medzinárodnom obchode; finančné informácie, konzultácie a poradenstvo vrátane finančné odhady a oceňovanie; garancie, záruky a kaucie; správa, prenájom, sprostredkovanie nehnuteľností.

41 - Odborné vzdelávanie vrátane vedenia a konzultácií, inštruktáží a pod.; akadémie odborného vzdelávania, diaľkové a dištančné štúdium vrátane vzdelávania s podporou počítačovej komunikačnej siete (e-learning, INTERNET), výchovne a zábavné klubové služby; knižnice (požičiavanie kníh) vrátane poskytovania e-publikácií on-line bez možnosti kopírovania; organizovanie a vedenie kongresov, konferencií, kolokvia, seminárov, sympózií, dielní na výučbu (workshopov); organizovanie súťaží; vydávanie publikácií, kníh.

42 - Arbitráže, rozhodcovské konania, mediácie pre podnikateľov ako služby, hosťovanie na počítačových stránkach (Web stránkach), kontrola kvality; počítačové programovanie, tvorba softvéru, právne služby vrátane právneho poradenstva pre podnikateľov a pripomienkovanie návrhov právnych predpisov z oblasti obchodovania a podnikania; vytváranie a udržiavanie Web stránok pre zákazníkov.

**(540) SLOVENSKÁ OBCHODNÁ  
A PRIEMYSELNÁ KOMORA**

(732) Slovenská obchodná a priemyselná komora, Gorkého 9, 816 03 Bratislava, SK;

(111) 208301

(151) 12.1.2005

(156) 14.10.2013

(180) 14.10.2023

(210) 2941-2003

(220) 14.10.2003

(442) 5.10.2004

(450) 1.4.2005

**8 (511) 16, 35, 36, 41, 42**

(511) 16 - Publikácie vrátane brožúr, časopisov (periódika), knihy, príručky, zoznamy, adresáre; formuláre, tlačivá, pečiatky, vrecká z papiera alebo plastických materiálov.

35 - Vyhľadávanie, spracovanie a poskytovanie obchodných a podnikateľských informácií; počítačové databázy (zbieranie údajov, prevádzkovanie, poskytovanie informácií) z oblasti obchodu a podnikania; poradenská a konzultačná činnosť v oblasti obchodu a podnikania vrátane dovozu a vývozu obchodného tovaru a služieb; kancelárie zaoberajúce sa dovozom a vývozom; podpora predaja (pre tretie osoby); kopírovanie alebo rozmnožovanie dokladov, dokumentov a pod.; marketingové štúdie; organizačné, obchodné alebo podnikateľské poradenstvo; poradenské služby v oblasti obchodného alebo podnikateľského riadenia; oceňovanie a odhady v oblasti podnikania; hospodárske a podnikateľské analýzy, predpovede, prognózy, projekty rozvoja, prieskum trhu, organizovanie komerčných alebo propagačných výstav, veľtrhov, firemných prezentácií a pod.; reklama a propagácia obchodnej a podnikateľskej činnosti, vydávanie, rozširovanie, zasielanie, uverejňovanie reklamných a propagačných materiálov; on-line reklama na počítačovej komunikačnej sieti.

36 - Colno - certifikačné služby vrátane vydávaní osvedčení o pôvode tovaru, ATA karnetov a overovania dokladov v medzinárodnom obchode; finančné informácie, konzultácie a poradenstvo vrátane finančné odhady a oceňovanie; garancie, záruky a kaucie; správa, prenájom, sprostredkovanie nehnuteľností.

41 - Odborné vzdelávanie, vrátane vedenia a konzultácií, inštruktáží a pod.; akadémie odborného vzdelávania, diaľkové a dištančné štúdium vrátane vzdelávania s podporou počítačovej komunikačnej siete (e-learning, INTERNET), výchovne a zábavné klubové služby; knižnice (požičiavanie kníh) vrátane poskytovania e-publikácií on-line bez možnosti kopírovania; organizovanie a vedenie kongresov, konferencií, kolokvia, seminárov, sympózií, dielní na výučbu (workshopov); organizovanie súťaží; vydávanie publikácií, kníh.

42 - Arbitráže, rozhodcovské konania, mediácie pre podnikateľov ako služby, hosťovanie na počítačových stránkach (Web stránkach), kontrola kvality; počítačové programovanie, tvorba softvéru, právne služby vrátane právneho poradenstva pre podnikateľov a pripomienkovanie návrhov právnych predpisov z oblasti obchodovania a podnikania; vytváranie a udržiavanie Web stránok pre zákazníkov.

**(540) OBCHODNÁ  
A PRIEMYSELNÁ  
KOMORA SLOVENSKEJ  
REPUBLIKY**

(732) Slovenská obchodná a priemyselná komora, Gorkého 9, 816 03 Bratislava, SK;

**(111) 208302**

(151) 12.1.2005  
 (156) 14.10.2013  
 (180) 14.10.2023  
 (210) 2942-2003  
 (220) 14.10.2003  
 (442) 5.10.2004  
 (450) 1.4.2005

**8 (511) 16, 35, 36, 41, 42**

(511) 16 - Publikácie vrátane brožúr, časopisov (periódika), knihy, príručky, zoznamy, adresáre; formuláre, tlačivá, pečiatky, vrecká z papiera alebo plastických materiálov.

35 - Vyhľadávanie, spracovanie a poskytovanie obchodných a podnikateľských informácií; počítačové databázy (zbieranie údajov, prevádzkovanie, poskytovanie informácií) z oblasti obchodu a podnikania; poradenská a konzultačná činnosť v oblasti obchodu a podnikania vrátane dovozu a vývozu obchodného tovaru a služieb; kancelárie zaoberajúce sa dovozom a vývozom; podpora predaja (pre tretie osoby); kopírovanie alebo rozmnožovanie dokladov, dokumentov a pod.; marketingové štúdie; organizačné, obchodné alebo podnikateľské poradenstvo; poradenské služby v oblasti obchodného alebo podnikateľského riadenia; oceňovanie a odhady v oblasti podnikania; hospodárske a podnikateľské analýzy, predpovede, prognózy, projekty rozvoja, prieskum trhu, organizovanie komerčných alebo propagačných výstav, veľtrhov, firemných prezentácií a pod.; reklama a propagácia obchodnej a podnikateľskej činnosti, vydávanie, rozširovanie, zasielanie, uverejňovanie reklamných a propagačných materiálov; on-line reklama na počítačovej komunikačnej sieti.

36 - Colno - certifikačné služby, vrátane vydávaní osvedčení o pôvode tovaru, ATA karnetov a overovania dokladov v medzinárodnom obchode; finančné informácie, konzultácie a poradenstvo vrátane finančné odhady a oceňovanie; garancie, záruky a kaucie; správa, prenájom, sprostredkovanie nehnuteľností.

41 - Odborné vzdelávanie vrátane vedenia a konzultácií, inštruktáží a pod.; akadémie odborného vzdelávania, diaľkové a dištančné štúdium vrátane vzdelávania s podporou počítačovej komunikačnej siete (e-learning, INTERNET), výchovne a zábavné klubové služby; knižnice (požičiavanie kníh) vrátane poskytovania e-publikácií on-line bez možnosti kopírovania; organizovanie a vedenie kongresov, konferencií, kolokvia, seminárov, sympózií, dielní na výučbu (workshopov); organizovanie súťaží; vydávanie publikácií, kníh.

42 - Arbitráže, rozhodcovské konania, mediácie pre podnikateľov ako služby, hosťovanie na počítačových stránkach (Web stránkach), kontrola kvality; počítačové programovanie, tvorba softvéru, právne služby vrátane právneho poradenstva pre podnikateľov a pripomienkovanie návrhov právnych predpisov z oblasti obchodovania a podnikania; vytváranie a udržiavanie Web stránok pre zákazníkov.

**(540) SLOVENSKÁ  
 HOSPODÁRSKA KOMORA**

(732) Slovenská obchodná a priemyselná komora, Gorkého 9, 816 03 Bratislava, SK;

**(111) 208303**

(151) 12.1.2005  
 (156) 14.10.2013  
 (180) 14.10.2023  
 (210) 2943-2003  
 (220) 14.10.2003  
 (442) 5.10.2004  
 (450) 1.4.2005

**8 (511) 16, 35, 36, 41, 42**

(511) 16 - Publikácie vrátane brožúr, časopisov (periódika), knihy, príručky, zoznamy, adresáre; formuláre, tlačivá, pečiatky, vrecká z papiera alebo plastických materiálov.

35 - Vyhľadávanie, spracovanie a poskytovanie obchodných a podnikateľských informácií; počítačové databázy (zbieranie údajov, prevádzkovanie, poskytovanie informácií) z oblasti obchodu a podnikania; poradenská a konzultačná činnosť v oblasti obchodu a podnikania vrátane dovozu a vývozu obchodného tovaru a služieb; kancelárie zaoberajúce sa dovozom a vývozom; podpora predaja (pre tretie osoby); kopírovanie alebo rozmnožovanie dokladov, dokumentov a pod.; marketingové štúdie; organizačné, obchodné alebo podnikateľské poradenstvo; poradenské služby v oblasti obchodného alebo podnikateľského riadenia; oceňovanie a odhady v oblasti podnikania; hospodárske a podnikateľské analýzy, predpovede, prognózy, projekty rozvoja, prieskum trhu, organizovanie komerčných alebo propagačných výstav, veľtrhov, firemných prezentácií a pod.; reklama a propagácia obchodnej a podnikateľskej činnosti, vydávanie, rozširovanie, zasielanie, uverejňovanie reklamných a propagačných materiálov; on-line reklama na počítačovej komunikačnej sieti.

36 - Colno - certifikačné služby vrátane vydávaní osvedčení o pôvode tovaru, ATA karnetov a overovania dokladov v medzinárodnom obchode; finančné informácie, konzultácie a poradenstvo vrátane finančné odhady a oceňovanie; garancie, záruky a kaucie; správa, prenájom, sprostredkovanie nehnuteľností.

41 - Odborné vzdelávanie vrátane vedenia a konzultácií, inštruktáží a pod.; akadémie odborného vzdelávania, diaľkové a dištančné štúdium vrátane vzdelávania s podporou počítačovej komunikačnej siete (e-learning, INTERNET), výchovne a zábavné klubové služby; knižnice (požičiavanie kníh) vrátane poskytovania e-publikácií on-line bez možnosti kopírovania; organizovanie a vedenie kongresov, konferencií, kolokvia, seminárov, sympózií, dielní na výučbu (workshopov); organizovanie súťaží; vydávanie publikácií, kníh.

42 - Arbitráže, rozhodcovské konania, mediácie pre podnikateľov ako služby, hosťovanie na počítačových stránkach (Web stránkach), kontrola kvality; počítačové programovanie, tvorba softvéru, právne služby vrátane právneho poradenstva pre podnikateľov a pripomienkovanie návrhov právnych predpisov z oblasti obchodovania a podnikania; vytváranie a udržiavanie Web stránok pre zákazníkov.

**(540) HOSPODÁRSKA  
KOMORA SLOVENSKEJ  
REPUBLIKY**

(732) Slovenská obchodná a priemyselná komora, Gorkého 9, 816 03 Bratislava, SK;

**(111) 208304**

(151) 12.1.2005

(156) 14.10.2013

(180) 14.10.2023

(210) 2944-2003

(220) 14.10.2003

(442) 5.10.2004

(450) 1.4.2005

**8 (511) 16, 35, 36, 41, 42**

(511) 16 - Publikácie vrátane brožúr, časopisov (periódika), knihy, príručky, zoznamy, adresáre; formuláre, tlačivá, pečiatky, vrecká z papiera alebo plastických materiálov.

35 - Vyhľadávanie, spracovanie a poskytovanie obchodných a podnikateľských informácií; počítačové databázy (zbieranie údajov, prevádzkovanie, poskytovanie informácií) z oblasti obchodu a podnikania; poradenská a konzultačná činnosť v oblasti obchodu a podnikania vrátane dovozu a vývozu obchodného tovaru a služieb; kancelárie zaoberajúce sa dovozom a vývozom; podpora predaja (pre tretie osoby); kopírovanie alebo rozmnožovanie dokladov, dokumentov a pod.; marketingové štúdie; organizačné, obchodné alebo podnikateľské poradenstvo; poradenské služby v oblasti obchodného alebo podnikateľského riadenia; oceňovanie a odhady v oblasti podnikania; hospodárske a podnikateľské analýzy, predpovede, prognózy, projekty rozvoja, prieskum trhu, organizovanie komerčných alebo propagačných výstav, veľtrhov, firemných prezentácií a pod.; reklama a propagácia obchodnej a podnikateľskej činnosti, vydávanie, rozširovanie, zasielanie, uverejňovanie reklamných a propagačných materiálov; on-line reklama na počítačovej komunikačnej sieti.

36 - Colno - certifikačné služby vrátane vydávaní osvedčení o pôvode tovaru, ATA karnetov a overovania dokladov v medzinárodnom obchode; finančné informácie, konzultácie a poradenstvo vrátane finančné odhady a oceňovanie; garancie, záruky a kaucie; správa, prenájom, sprostredkovanie nehnuteľností.

41 - Odborné vzdelávanie vrátane vedenia a konzultácií, inštruktáží a pod.; akadémie odborného vzdelávania, diaľkové a dištančné štúdium vrátane vzdelávania s podporou počítačovej komunikačnej siete (e-learning, INTERNET), výchovne a zábavné klubové služby; knižnice (požičiavanie kníh) vrátane poskytovania e-publikácií on-line bez možnosti kopírovania; organizovanie a vedenie kongresov, konferencií, kolokvia, seminárov, sympózií, dielní na výučbu (workshopov); organizovanie súťaží; vydávanie publikácií, kníh.

42 - Arbitráže, rozhodcovské konania, mediácie pre podnikateľov ako služby, hosťovanie na počítačových stránkach (Web stránkach), kontrola

kvality; počítačové programovanie, tvorba softvéru, právne služby vrátane právneho poradenstva pre podnikateľov a pripomienkovanie návrhov právnych predpisov z oblasti obchodovania a podnikania; vytváranie a udržiavanie Web stránok pre zákazníkov.

**(540)**



(591) modrá, červená, biela

(732) Slovenská obchodná a priemyselná komora, Gorkého 9, 816 03 Bratislava, SK;

**(111) 208337**

(151) 12.1.2005

(156) 15.8.2013

(180) 15.8.2023

(210) 2313-2003

(220) 15.8.2003

(310) 193001

(320) 20.6.2003

(330) CZ

(442) 5.10.2004

(450) 1.4.2005

**8 (511) 6, 9, 19, 20**

(511) 6 - Kovové stavebné materiály, strešné konštrukcie kovové, strešná krytina kovová, najmä oceľové dosky a škridly, obklady stavebné kovové, plechy, držadlá kovové, kovové podpery, komíny kovové, kovové stojany a stĺpy, kovové stavebné prefabrikáty, výstuže stavebné kovové, kovové potrubie na ventilačné a klimatizačné zariadenie, kovové konštrukcie pevné a prenosné, kovové markízy, rímsoy kovové, strešné okná kovové, žľaby odkvapové kovové.

9 - Elektrické a elektronické prevádzkové nástroje a prístroje, najmä také nástroje a prístroje diaľkovo riadené na otváranie a zatváranie okien, senzory, najmä senzory na dažď, vlhkosť, teplotu, vietor a slnko na uvedenie do činnosti uvedených prevádzkových nástrojov a prístrojov, riadiace panely na elektronickú kontrolu a prevádzku nástrojov a prístrojov, elektrické prevádzkové zariadenia na reguláciu a riadenie vnútorných a vonkajších zakrytých okien, častí a príslušenstva (nezahrnuté v iných triedach) na i všetky vyššie uvedené tovary.

19 - Nekomový stavebný materiál, najmä stavebné prefabrikáty, okná, strešné okná, dvere, vzduchové výpustné ventily a dymové ventily na stavebné účely, olemované rámy, sklo vrátane izolačného skla a okenného skla, panely, obloženie stien z dreva, s napodobením dreva a z plastických hmôt, sklenené strechy, krytiny a krytinové prvky, okenice, vonkajšie rolety okrem textilných a kovových, žalúzie z výnimkou kovových, časti a príslušenstvo uvedených výrobkov.

20 - Nekomové hotové výrobky na stavbu ako okná, dvere, brány, príslušenstvo k týmto výrobkom nezahrnuté v iných triedach, interiérové sťahovacie latkové žalúzie, ich časti a príslušenstvo, interiérové zvinovacie žalúzie z dreva



a z netextilných plastových materiálov, okennice a rolety lamelové z dreva a z plastiku, zvinovacie žalúzie z textilných a plastových materiálov na strešné a stropné okná.

(540)

**WINDEK**

(591) červená, čierna, sivá  
(732) DEKTRADE, a. s., Tiskařská 10/257, 108 28 Praha - Malešice, CZ;  
(740) Kubíny Peter, Bc., Trenčín, SK;

(111) 208360

(151) 12.1.2005  
(156) 3.9.2013  
(180) 3.9.2023  
(210) 2490-2003  
(220) 3.9.2003  
(442) 5.10.2004  
(450) 1.4.2005

8 (511) 3

(511) 3 - Toaletné prípravky nie na liečebné účely; kozmetické a make-upové výrobky; laky na nechty, odlakovače; očné tiene, očné tónovače, očné linky, ceruzky na oči, maskara; rúže, lesky na pery, kontúrovacie ceruzky na pery; make-upové krémy, kompaktný prášok na tvár, prášková farba na líca, make-upové súpravy; tekutý make-up; parfúmy, toaletné vody, voňavky; toaletné potreby; zäsypové púdre, prostriedky proti poteniu, dezodoranty; mydlá na osobné použitie, kúpeľové gély, sprchovacie gély; mydlá na holenie, krémy a gély na holenie, vody po holení.

(540)

**collection**  
**2000**

(732) LF Beauty (UK) Limited, Aire Valley Business Centre, Lawkholme Lane, Keighley, West Yorkshire BD21 3BB, GB;  
(740) Fajnor IP s.r.o., Bratislava, SK;

(111) 208370

(151) 12.1.2005  
(156) 9.9.2013  
(180) 9.9.2023  
(210) 2543-2003  
(220) 9.9.2003  
(442) 5.10.2004  
(450) 1.4.2005

8 (511) 12

(511) 12 - Osobné automobily; autobusy; mikrobuses, nákladné vozidlá, dodávky (vans).

(540) **OPIRUS**

(732) KIA MOTORS CORPORATION, 231 Yangjae-dong, Seocho-gu, Seoul 137-938, KR;  
(740) PATENTSERVIS BRATISLAVA, a. s., Bratislava, SK;

(111) 208373

(151) 12.1.2005  
(156) 22.9.2013  
(180) 22.9.2023  
(210) 2656-2003  
(220) 22.9.2003  
(442) 5.10.2004  
(450) 1.4.2005

8 (511) 35

(511) 35 - Reklamná agentúra, prieskum trhu, predvádzanie na reklamné účely a podporu predaja, organizovanie komerčných alebo reklamných výstav, prieskum verejnej mienky, reklama, rozhlasová reklama, televízna reklama, rozširovanie reklamných materiálov zákaznikom, vydávanie a aktualizovanie reklamných materiálov, marketingové štúdie, obchodné alebo podnikateľské informácie, komerčné informačné kancelárie, kopírovanie, štatistické informácie, obchodný manažment a podnikové poradenstvo, sprostredkovanie nákupu a predaja tovarov, poradenská a konzultačná činnosť v oblasti reklamy, sprostredkovanie kúpy a predaja tovarov.

(540)

**SLOVA-KIA**

(591) čierna, červená  
(732) ROKO, a. s., Majakovského 9, 811 04 Bratislava, SK;  
(740) Kuba Peter Ing., Bratislava, SK;

(111) 208379

(151) 12.1.2005  
(156) 14.10.2013  
(180) 14.10.2023  
(210) 2945-2003  
(220) 14.10.2003  
(442) 5.10.2004  
(450) 1.4.2005

8 (511) 16, 35, 36, 41, 42

(511) 16 - Publikácie vrátane brožúr, časopisov (periódika), knihy, príručky, zoznamy, adresáre; formuláre, tlačivá, pečiatky, vrecká z papiera alebo plastických materiálov.

35 - Vyhľadávanie, spracovanie a poskytovanie obchodných a podnikateľských informácií; počítačové databázy (zbieranie údajov, prevádzkovanie, poskytovanie informácií) z oblastí obchodu a podnikania; poradenská a konzultačná činnosť v oblasti obchodu a podnikania vrátane dovozu a vývozu obchodného tovaru a služieb; kancelárie zaoberajúce sa dovozom a vývozom; podpora predaja (pre tretie osoby); kopírovanie alebo rozmnožovanie dokladov, dokumentov a pod.; marketingové štúdie; organizačné, obchodné alebo podnikateľské poradenstvo; poradenské služby v oblasti obchodného alebo podnikateľského riadenia; oceňovanie a odhady v oblasti podnikania; hospodárske a podnikateľské analýzy, predpovede, prognózy, projekty rozvoja, prieskum trhu, organizovanie komerčných alebo propagačných výstav, veľtrhov, firemných prezentácií a pod.; reklama a propagá-

cia obchodnej a podnikateľskej činnosti, vydávanie, rozširovanie, zasielanie, uverejňovanie reklamných a propagačných materiálov; on-line reklama na počítačovej komunikačnej sieti.

36 - Colno - certifikačné služby vrátane vydávaní osvedčení o pôvode tovaru, ATA karnetov a overovania dokladov v medzinárodnom obchode; finančné informácie, konzultácie a poradenstvo vrátane finančné odhady a oceňovanie; garancie, záruky a kaucie; správa, prenájom, sprostredkovanie nehnuteľností.

41 - Odborné vzdelávanie vrátane vedenia a konzultácií, inštruktáží a pod.; akadémie odborného vzdelávania, diaľkové a dištančné štúdium, vrátane vzdelávania s podporou počítačovej komunikačnej siete (e-learning, INTERNET), výchovne a zábavné klubové služby; knižnice (požičiavanie kníh) vrátane poskytovania e-publikácií on-line bez možnosti kopírovania; organizovanie a vedenie kongresov, konferencií, kolokvia, seminárov, sympózií, dielní na výučbu (workshopov); organizovanie súťaží; vydávanie publikácií, kníh.

42 - Arbitráže, rozhodcovské konania, mediácie pre podnikateľov ako služby, host'ovanie na počítačových stránkach (Web stránkach), kontrola kvality; počítačové programovanie, tvorba softvéru, právne služby vrátane právneho poradenstva pre podnikateľov a pripomienkovanie návrhov právnych predpisov z oblasti obchodovania a podnikania; vytváranie a udržiavanie Web stránok pre zákazníkov.

(540)



(591) modrá, červená, biela

(732) Slovenská obchodná a priemyselná komora, Gorkého 9, 816 03 Bratislava, SK;

(111) 208381

(151) 12.1.2005

(156) 14.10.2013

(180) 14.10.2023

(210) 2946-2003

(220) 14.10.2003

(442) 5.10.2004

(450) 1.4.2005

8 (511) 16, 35, 36, 41, 42

(511) 16 - Publikácie vrátane brožúr, časopisov (periódika), knihy, príručky, zoznamy, adresáre; formuláre, tlačivá, pečiatky, vrecká z papiera alebo plastických materiálov.

35 - Vyhľadávanie, spracovanie a poskytovanie obchodných a podnikateľských informácií; počítačové databázy (zbieranie údajov, prevádzkovanie, poskytovanie informácií) z oblasti obchodu a podnikania; poradenská a konzultačná činnosť v oblasti obchodu a podnikania vrátane dovozu a vývozu obchodného tovaru a služieb; kancelárie zaoberajúce sa dovozom a vývozom; podpora predaja (pre tretie osoby); kopírovanie alebo rozmnožovanie dokladov, dokumentov a pod.; marketingové štúdie; organizačné, ob-

chodné alebo podnikateľské poradenstvo; poradenské služby v oblasti obchodného alebo podnikateľského riadenia; oceňovanie a odhady v oblasti podnikania; hospodárske a podnikateľské analýzy, predpovede, prognózy, projekty rozvoja, prieskum trhu, organizovanie komerčných alebo propagačných výstav, veľtrhov, firemných prezentácií a pod.; reklama a propagácia obchodnej a podnikateľskej činnosti, vydávanie, rozširovanie, zasielanie, uverejňovanie reklamných a propagačných materiálov; on-line reklama na počítačovej komunikačnej sieti.

36 - Colno - certifikačné služby vrátane vydávaní osvedčení o pôvode tovaru, ATA karnetov a overovania dokladov v medzinárodnom obchode; finančné informácie, konzultácie a poradenstvo vrátane finančné odhady a oceňovanie; garancie, záruky a kaucie; správa, prenájom, sprostredkovanie nehnuteľností.

41 - Odborné vzdelávanie vrátane vedenia a konzultácií, inštruktáží a pod.; akadémie odborného vzdelávania, diaľkové a dištančné štúdium vrátane vzdelávania s podporou počítačovej komunikačnej siete (e-learning, INTERNET), výchovne a zábavné klubové služby; knižnice (požičiavanie kníh) vrátane poskytovania e-publikácií on-line bez možnosti kopírovania; organizovanie a vedenie kongresov, konferencií, kolokvia, seminárov, sympózií, dielní na výučbu (workshopov); organizovanie súťaží; vydávanie publikácií, kníh.

42 - Arbitráže, rozhodcovské konania, mediácie pre podnikateľov ako služby, host'ovanie na počítačových stránkach (Web stránkach), kontrola kvality; počítačové programovanie, tvorba softvéru, právne služby vrátane právneho poradenstva pre podnikateľov a pripomienkovanie návrhov právnych predpisov z oblasti obchodovania a podnikania; vytváranie a udržiavanie Web stránok pre zákazníkov.

(540)



(591) modrá, červená, biela

(732) Slovenská obchodná a priemyselná komora, Gorkého 9, 816 03 Bratislava, SK;

(111) 208382

(151) 12.1.2005

(156) 14.10.2013

(180) 14.10.2023

(210) 2947-2003

(220) 14.10.2003

(442) 5.10.2004

(450) 1.4.2005

8 (511) 16, 35, 36, 41, 42

(511) 16 - Publikácie vrátane brožúr, časopisov (periódika), knihy, príručky, zoznamy, adresáre; formuláre, tlačivá, pečiatky, vrecká z papiera alebo plastických materiálov.

35 - Vyhľadávanie, spracovanie a poskytovanie obchodných a podnikateľských informácií; počítačové databázy (zbieranie údajov, prevádzko-

vane, poskytovanie informácií) z oblasti obchodu a podnikania; poradenská a konzultačná činnosť v oblasti obchodu a podnikania vrátane dovozu a vývozu obchodného tovaru a služieb; kancelárie zaoberajúce sa dovozom a vývozom; podpora predaja (pre tretie osoby); kopírovanie alebo rozmnožovanie dokladov, dokumentov a pod.; marketingové štúdie; organizačné, obchodné alebo podnikateľské poradenstvo; poradenské služby v oblasti obchodného alebo podnikateľského riadenia; oceňovanie a odhady v oblasti podnikania; hospodárske a podnikateľské analýzy, predpovede, prognózy, projekty rozvoja, prieskum trhu, organizovanie komerčných alebo propagačných výstav, veľtrhov, firemných prezentácií a pod.; reklama a propagácia obchodnej a podnikateľskej činnosti, vydávanie, rozširovanie, zasielanie, uverejňovanie reklamných a propagačných materiálov; on-line reklama na počítačovej komunikačnej sieti.

36 - Colno - certifikačné služby vrátane vydávaní osvedčení o pôvode tovaru, ATA karnetov a overovania dokladov v medzinárodnom obchode; finančné informácie, konzultácie a poradenstvo vrátane finančné odhady a oceňovanie; garancie, záruky a kaucie; správa, prenájom, sprostredkovanie nehnuteľností.

41 - Odborné vzdelávanie vrátane vedenia a konzultácií, inštruktáží a pod.; akadémie odborného vzdelávania, diaľkové a dištančné štúdium vrátane vzdelávania s podporou počítačovej komunikačnej siete (e-learning, INTERNET), výchovne a zábavné klubové služby; knižnice (požičiavanie kníh) vrátane poskytovania e-publikácií on-line bez možnosti kopírovania; organizovanie a vedenie kongresov, konferencií, kolokvia, seminárov, sympózií, dielní na výučbu (workshopov); organizovanie súťaží; vydávanie publikácií, kníh.

42 - Arbitráže, rozhodcovské konania, mediácie pre podnikateľov ako služby, host'ovanie na počítačových stránkach (Web stránkach), kontrola kvality; počítačové programovanie, tvorba softvéru, právne služby vrátane právneho poradenstva pre podnikateľov a pripomienkovanie návrhov právnych predpisov z oblasti obchodovania a podnikania; vytváranie a udržiavanie Web stránok pre zákazníkov.

(540)



(591) modrá, červená, biela

(732) Slovenská obchodná a priemyselná komora, Gorkého 9, 816 03 Bratislava, SK;

(111) 208384

(151) 12.1.2005  
(156) 14.10.2013  
(180) 14.10.2023  
(210) 2956-2003  
(220) 14.10.2003  
(442) 5.10.2004  
(450) 1.4.2005

8 (511) 41

(511) 41 - Vzdelávanie, školenie a vyučovanie, organizovanie seminárov, školení, organizovanie konferencií, publikačná a vydavateľská činnosť (elektronické publikácie).

(540) WPP

(732) STU Fakulta chemickej a potravinárskej technológie, Radlinského 9, 812 37 Bratislava, SK;

(740) Holoubková Mária, Ing., Bratislava, SK;

(111) 208418

(151) 12.1.2005  
(156) 23.10.2013  
(180) 23.10.2023  
(210) 3097-2003  
(220) 23.10.2003  
(442) 5.10.2004  
(450) 1.4.2005

8 (511) 9

(511) 9 - Tašky, puzdrá (obaly, schránky, kufre) s tvrdým a mäkkým povrchom, pleciaky, kabely (vaky), batohy (na kolieskach a bez koliesok), ľadvinky (taštičky na opasok), vrecká, objemové vaky a tašky, všetko na nosenie/prepravu fotografického, kinematografického, videografického, optického, audio-, elektronického a počítačového vybavenia; filmové organizéry (zakladače); puzdrá na mobilné telefóny; systémy popruhov na pás a ramená na použitie s uvedenými tovarmi, všetko v triede 9.

(540)



(732) DayMen Canada Acquisition ULC, 2800 Park place, 666 Burrard Street, Vancouver, British Columbia V6C 2Z7, CA;

(740) inventa Patentová a známková kancelária s.r.o., Bratislava, SK;

(111) 208428

(151) 12.1.2005  
(156) 14.11.2013  
(180) 14.11.2023  
(210) 3346-2003  
(220) 14.11.2003  
(310) 196997  
(320) 17.10.2003  
(330) CZ  
(442) 5.10.2004  
(450) 1.4.2005

8 (511) 5, 30, 32

(511) 5 - Čaje dietetické a medicínálne všetkého druhu, najmä bylinné a ovocné vrátane ich zmesí.  
30 - Čaje všetkého druhu vrátane ich zmesí, čajové špeciality prírodné aj ochutené, čajové produkty.  
32 - Nealkoholické nápoje.

(540) MILLENIUM

(732) LEROS, s. r. o., U Národnéj galérie 470, 156 15 Praha - Zbraslav, CZ;

(740) Guniš Jaroslav, Mgr., Bratislava, SK;

**(111) 208450**

(151) 7.2.2005  
 (156) 10.10.2013  
 (180) 10.10.2023  
 (210) 2895-2003  
 (220) 10.10.2003  
 (442) 3.11.2004  
 (450) 5.5.2005

**8 (511) 15**

(511) 15 - Tlmiče na hudobné nástroje; husle; klavírne struny; kobyľky hudobných nástrojov; kolíky pre hudobné nástroje; kontrabasy; konský vlas na sláčiky; opierky na husle a violy; sláčiky; struny pre hudobné nástroje; tlmiče na sláčikové a strunové hudobné nástroje; violy; violončelá; žabky sláčikov.

**(540)**

**WAR**  
**ARCHAL**



(732) WARCHAL, spol. s r. o., Dlhá 11, 900 32 Borka, SK;  
 (740) inventa Patentová a známková kancelária s.r.o., Bratislava, SK;

**(111) 208481**

(151) 8.2.2005  
 (156) 24.9.2013  
 (180) 24.9.2023  
 (210) 2681-2003  
 (220) 24.9.2003  
 (442) 3.11.2004  
 (450) 5.5.2005

**8 (511) 3, 5, 25**

(511) 3 - Kozmetické prípravky a potreby, kozmetika, kozmetické krémy, kozmetické prípravky na starostlivosť o pleť a vlasy, kozmetické prípravky na starostlivosť o telo a na pestovanie krásy, kozmetické prípravky na zoštíhlenie, voňavkárské výrobky, voňavky, parfúmy, parfumovaná voda, kozmetické a toaletné vody, toaletné prípravky, toaletné a kozmetické spreje, kolínske vody, pleťová voda, voda a prípravky pred holením a po holení, holiace prípravky, krémy na holenie, kozmetické krémy, mydlá, dezinfekčné mydlá, umývacie prípravky na telo, toaletné mydlá, mydlá proti poteniu, dezodoračné mydlá, líčidlá, práškový mejkap, prípravky na odstránenie líčidiel, skrášľovacie masky, kozmetické prípravky na čistenie a maskovanie tváre, umelé riasy, umelé nechty, rúže, špirála na riasy, maskara, spreje na osvieženie dychu, vlasové vody, čistiace mlieko na kozmetické účely, bieliace prípravky na kozmetické účely, kozmetické ceruzky, laky na nechty, odlakovače na nechty, lesky na pery, čistiace prípravky, depilačné prípravky, dezodoranty na osobnú potrebu, éterické oleje, oleje na kozmetické účely, kozmetické farby, šampóny, vlasové kondicionéry, vlasové tužidla, laky na vlasy, prípravky na kučeravenie vlasov, farbivá alebo tónovače na vlasy, vlasové krémy a gély, antistatické prípravky na použitie v domácnosti, aromatické látky, avivážne prostriedky, bieliace prípravky, bieliace prípravky na čistenie a pranie bielizne, šatstva

a kože, krémy na obuv a kože, prípravky na čistenie zubov, púder, kozmetické prípravky do kúpeľa, kozmetické prísady a soli do kúpeľa.

5 - Repelenty proti hmyzu, mucholapky, pásy a lepy na chytanie múch, prípravky proti moliam, muchám a ostatnému hmyzu, farmaceutické a zverolekárske prípravky, farmaceutické prípravky na pokožku, posilňujúce prípravky, tonikum, dezodoranty nie pre osobnú potrebu, fungicídy, herbicídy, pesticídy, insekticídy, prípravky proti parazitom, prípravky na ničenie škodcov, oleje proti ovadom, prípravky proti poteniu nôh, bahno na kúpele, liečivé prípravky do kúpeľov, soli do minerálnych kúpeľov, masti proti popáleninám, čistiace prípravky na kontaktné šošovky, dezinfekčné prípravky, vata na lekárske účely, liečivé byliny, cukrovinky s liečebnými prísadami, gáza na obväzovanie, hygienické nohavičky, hygienické obrúsky a vložky, obväzy, plné lekárničky, prenosné plné lekárničky, leukoplast, prípravky na osvieženie vzduchu, lekárske prípravky na zoštíhlenie, kozmetické prípravky pre psov, repelenty pre psov.

25 - Odevy, oblečenie, bielizeň, bundy, boa, body, cyklistické oblečenie, cylindre, čelenky, čiapky, chrániče uší ako pokrývka hlavy, detská výbavička, textilné detské plienky, goliere, kabáty, klobúky, kombiné, kombinézy ako oblečenie, konfekcia, korzety, kostýmy, obleky, košeľe, kožušiny ako oblečenie, krátke kabátiky, peleríny, krátke kabáty s kapučňou, krátke nohavice jazdecké alebo spodné, kravaty, kúpacie plášte, manžety ako časti odevov, náprsenky, nohavice, opasky, pančuchy, pančuškové nohavice, pánske spodky, papuče, plášte, plavky, plážová obuv, plážové oblečenie, pleteniny ako oblečenie, podprsenky, pokrývky hlavy, ponožky, pracovné plášte, pulóvre, pyžamá, rukavice, saká, spodničky, sukne, šály, šaty, šatky, šerpy, tielka, trička, vesty, uniformy, vrchné ošatenie, zástery, závoje, zvrchníky, župany, gymnastické dresy, maškarné kostýmy, šilty na pokrývky hlavy, celé topánky, galoše.

**(540) LEROY**

(732) Vyskočil Roman, Lipová 991, 691 42 Valtice, CZ;  
 (740) Porubčan Róbert, Ing., Ivanka pri Dunaji, SK;

**(111) 208526**

(151) 8.2.2005  
 (156) 21.10.2013  
 (180) 21.10.2023  
 (210) 3052-2003  
 (220) 21.10.2003  
 (442) 3.11.2004  
 (450) 5.5.2005

**8 (511) 29, 30**

(511) 29 - Mäso, ryby, hydina a zverina, morské živočíchy ako potrava; konzervované, sušené, varené a inak spracované ovocie a zelenina; prípravky zo všetkých uvedených tovarov; mliečne výrobky; peny, chladené dezerty; mliečne nápoje patriace do triedy 29; ochutené mliečne nápoje patriace do triedy 29; nápoje z mliečnych výrobkov patriace do triedy 29; polievky; sladké nátierky; slané nátierky; šaláty; nápoje patriace

do triedy 29; plnky; malé občerstvenia medzi hlavnými jedlami zložené prevažne z produktov patriacich do triedy 29; hotové jedlá a ich zložky obsahujúce prevažne produkty patriace do triedy 29; proteínové látky; dipy.

30 - Ryža, cestoviny, obilniny a obilninové prípravky; čaj, káva, kakao; tekutá čokoláda, kávové esencie, kávové výťažky, zmesi kávy a čakanky; čakanka a čakankové zmesi, všetko na použitie ako kávové náhradky; neliečivé cukrovinky; pekárske výrobky, jemné pečivo, koláče a zákusky, sušienky, keksy a sucháre; vodové zmrzliny, smotanové zmrzliny, zmrzlinové výrobky, mrazené jogurty; mrazené cukrovinky; chladené a mrazené dezerty a zákusky; peny, šerbety; chlieb; jemné cestá; nápoje patriace do triedy 30; plnky zložené prevažne z produktov patriacich do triedy 30; sladké nátierky; slané nátierky; malé občerstvenia medzi hlavnými jedlami zložené prevažne z produktov patriacich do triedy 30; melasový sirup, cukor, med; hotové jedlá a ich zložky obsahujúce prevažne produkty patriace do triedy 30; čokoláda; pizza, pizzové základy; omáčky, posýpky a polevy na pizzu; omáčky na cestoviny a ryžu; šalátové dresingy; majonéza; omáčky; chuťové omáčky; koreniny; všetky uvedené tovary patriace do triedy 30.

**(540) LUCAS**

(732) WM Wrigley Jr. Company, 410 North Michigan Avenue, Chicago, Illinois 60611, US;

(740) Majlingová Marta, Bratislava, SK;

**(111) 208527**

- (151) 8.2.2005
- (156) 21.10.2013
- (180) 21.10.2023
- (210) 3053-2003
- (220) 21.10.2003
- (442) 3.11.2004
- (450) 5.5.2005

**8 (511) 9, 16, 38, 41, 45**

(511) 9 - Nosiče údajov všetkého druhu, najmä so záznamom zvuku a obrazu; publikácie poskytované v elektronickej forme.

16 - Tlačoviny, periodické a neperiodické publikácie, reklamné materiály všetkého druhu spadajúce do triedy 16, fotografie, pohľadnice a plagáty.

38 - Televízne vysielanie všetkých druhov programov, informačné kancelárie; tlačové kancelárie; prenájom prístrojov na prenos správ, poskytovanie audiotextových telekomunikačných služieb; poskytovanie telekomunikačného pripojenia do svetovej počítačovej siete.

41 - Výroba televíznych programov; výroba publicistických, spravodajských, zábavných a vzdelávacích programov; organizovanie zábavných, kultúrnych, športových a vzdelávacích podujatí; organizovanie vedomostných, športových alebo zábavných súťaží, organizovanie plesov, organizovanie súťaží krásy; rezervácia vstupeniek; zábavné parky; služby filmových a nahrávacích štúdií; požičiavanie filmových premietacích prístrojov a príslušenstva; divadelné predstavenia; výroba divadelných alebo iných predstavení; vý-

roba a prenájom audio nahrávok; filmová tvorba, požičiavanie filmov; výroba videozáznamov, prenájom videozáznamov; služby agentúr prostredkovávajúcich divadelných, koncertných a varietných umelcov; vydavateľská a nakladateľská činnosť s výnimkou vydávania reklamných textov; zverejňovanie a vydávanie textov okrem reklamných; umelecké módné agentúry; výchovno-zábavné klubové služby; organizovanie a vedenie seminárov, kongresov, školení, konferencií; informácie o výchove, vzdelávaní; informácie o možnostiach rozptýlenia, informácie o možnostiach zábavy; organizovanie kultúrnych alebo vzdelávacích výstav; služby klubov zdravia; služby a zábava poskytované v prázdninových táboroch; organizovanie lotérií, organizovanie živých vystúpení; živé predstavenie; plánovanie a organizovanie večierok; služby nahrávacích štúdií; organizovanie a vedenie seminárov; organizovanie a vedenie sympózií; moderovanie relácií, programov a podujatí; organizovanie svadobných, predsvadobných a posvadobných zábav a podujatí; služby týkajúce sa erotickej zábavy; reportérske služby, poskytovanie elektronických publikácií on-line (bez možnosti kopírovania), poradenské a informačné služby v oblasti uvedených služieb patriace do triedy 41.

45 - Zoznamovacie služby, služby predmanželských a manželských poradní, požičiavanie svadobných a spoločenských šiat.

**(540) SVADBA SNOV**

(732) MARKÍZA - SLOVAKIA, spol. s r.o., Bratislavská 1/a, 843 56 Bratislava - Záhorská Bystrica, SK;

(740) Fajnorová Mária, Ing., Bratislava, SK;

**(111) 208608**

- (151) 9.2.2005
- (156) 16.7.2013
- (180) 16.7.2023
- (210) 1996-2003
- (220) 16.7.2003
- (310) 193159
- (320) 25.6.2003
- (330) CZ
- (442) 3.11.2004
- (450) 5.5.2005

**8 (511) 30, 35, 41**

(511) 30 - Pekárske výrobky, jemné pečivo, trvanlivé pečivo sladké aj slané, cukrárske výrobky, kakaové, čokoládové, kávové a ovocné náplne, krémy a polevy, cukrovinky, výrobky z obilnín, cereálne výrobky, múka, cukor, káva, čaj, kakao, čokoláda; kávové, kakaové a čokoládové nápoje, zmrzlina, mrazené krémy patriace do tejto triedy.

35 - Akvizičná, marketingová, reklamná a inzertná činnosť, propagačná činnosť v reklame a obchode, propagačná činnosť ako rozširovanie reklamných materiálov, poskytovanie obchodných informácií, distribúcia tovarov na reklamné účely najmä v oblasti výrobkov trvanlivého pečiva.

41 - Výchovná a vzdelávacia činnosť, školenia; organizovanie športových, zábavných alebo vzdelávacích súťaží, vzdelávanie ako výchovné služby, zábava, pobavenie; usporadúvanie súťaží pre

verejnost'; organizovanie a usporadúvanie súťaží na podporu predaja výrobkov trvanlivého pečiva.

- (540) **DISKO-ZATOČTE S NUDOU**  
 (732) Opavia - LU, s.r.o., Karolinská 661, 186 00 Praha, Karlín, CZ;  
 (740) Fritz Martin, JUDr., Bratislava, SK;

- (111) **208615**  
 (151) 9.2.2005  
 (156) 5.8.2013  
 (180) 5.8.2023  
 (210) 2197-2003  
 (220) 5.8.2003  
 (442) 3.11.2004  
 (450) 5.5.2005

8 (511) **1, 3, 4, 5**

- (511) 1 - Chemické roztoky na použitie v priemysle, doprave, poľnohospodárstve.  
 3 - Éterické oleje, aromatické prípravky, kozmetické prípravky, prípravky na čistenie pre domácnosť, antistatické prípravky pre domácnosť, deodoranty pre osobnú potrebu.  
 4 - Oleje na viazanie prachu, oleje na svietenie, prípravky na urýchlenie horenia.  
 5 - Prípravky na odpudzovanie hmyzu, repelenty, liečivé oleje.

(540) **LAMPÁŠIK**

- (732) Kočí Ondrej, Ing., Muškátová 36, 821 01 Bratislava, SK;  
 (740) Porubčan Róbert, Ing., Ivanka pri Dunaji, SK;

- (111) **208638**  
 (151) 9.2.2005  
 (156) 26.9.2013  
 (180) 26.9.2023  
 (210) 2709-2003  
 (220) 26.9.2003  
 (310) 003292117  
 (320) 29.7.2003  
 (330) EM  
 (442) 3.11.2004  
 (450) 5.5.2005

8 (511) **35**

- (511) 35 - Maloobchodné služby týkajúce sa odevov, pokrývok hlavy a obuvi.

(540) **Anson's**

- (732) Anson's Herrenhaus KG, 40212 Düsseldorf, DE;  
 (740) PATENTSERVIS BRATISLAVA, a. s., Bratislava, SK;

- (111) **208660**  
 (151) 9.2.2005  
 (156) 2.10.2013  
 (180) 2.10.2023  
 (210) 2798-2003  
 (220) 2.10.2003  
 (442) 3.11.2004  
 (450) 5.5.2005

8 (511) **30, 35, 39**

- (511) 30 - Aromatické prípravky do potravín, korenie, koreniny.  
 35 - Reklama.  
 39 - Balenie tovarov.

(540)



- (591) červená, biela, modrá, hnedá, žltá, zelená  
 (732) Baliarne obchodu, a. s. Poprad, Hraničná 664/16, 058 01 Poprad, SK;  
 (740) Žuffa Ladislav, Ing., Poprad, SK;

(111) **208675**

- (151) 9.2.2005  
 (156) 8.10.2013  
 (180) 8.10.2023  
 (210) 2866-2003  
 (220) 8.10.2003  
 (442) 3.11.2004  
 (450) 5.5.2005

10(511) **7, 9, 16, 35, 37, 42**

- (511) 7 - Manipulátory ako stroje, manipulátory ako nakladacie a vykladacie zariadenia, nakladacie rampy, nakladacie výložníky, riadiace mechanizmy pre stroje, motory a hnacie stroje, roboty ako stroje, servisné roboty, priemyselné roboty, elektrické motory s výnimkou motorov do pozemných vozidiel, regulátory ako časti strojov, regulátory otáčok pre stroje, motory a hnacie stroje.

9 - Elektrické zariadenia na diaľkové ovládanie priemyselných operácií a procesov, elektrodynamické zariadenia na diaľkové riadenie signalizácie, elektrické meracie zariadenia, elektrické monitorovacie prístroje, nahrané operačné programy, optické nosiče údajov, periférne zariadenia počítačov, počítačové pamäte, počítačový softvér a hardvér, nahrané počítačové programy, procesory, riadiace panely, signalizačné panely (svetelné alebo mechanické), zariadenia na spracovanie údajov, pamäťové a mikroprocesorové karty, automatické časové spínače, mikroprocesorové čipy, magnetické disky, optické disky, integrované obvody, magnetické médiá, meniče (elektrické), magnetické nosiče údajov, regulátory (elektrické), automatické rozvádzače, ako stroje, rozvodné panely.

16 - Firemné listiny, papierové propagačné materiály, letáky, prospekty, tlačivá a kancelárske potreby uvedené v tejto triede.

35 - Maloobchodná činnosť so strojmi, elektrickými prístrojmi, robotmi, manipulátormi, snímačmi; obchodný alebo podnikateľský prieskum; poradenstvo v obchodnej činnosti; obchodný manažment a podnikové poradenstvo; odborné obchodné poradenstvo.

37 - Montáž, údržba a opravy zariadení na riadenie priemyselných procesov.

42 - Aktualizovanie, inštalácia a spúšťanie počítačových programov, prenájom prístupového času k počítačovým databázam, počítačové programovanie, poradenské služby v oblasti počítačového hardvéru a softvéru, prenájom počítačového softvéru, výroba a tvorba softvéru, obnovenie počítačových databáz, servis počítačových programov.

(540)



Inteligentné  
Elektrické  
Systémy

(732) I. E. S. (Inteligentné elektrické systémy) s. r. o.,  
Moldavská 8, 040 11 Košice, SK;

(740) Gruber Dalibor, Ing., Košice, SK;

(111) 208677

(151) 9.2.2005

(156) 8.10.2013

(180) 8.10.2023

(210) 2871-2003

(220) 8.10.2003

(442) 3.11.2004

(450) 5.5.2005

8 (511) 31

(511) 31 - Krmivo.

(540)



(732) KSK BONO, s. r. o., Bezručova 607, 552 03  
Česká Skalice, CZ;

(740) Bačík Kvetoslav, Ing., Nová Dubnica, SK;

(111) 208678

(151) 9.2.2005

(156) 9.10.2013

(180) 9.10.2023

(210) 2872-2003

(220) 9.10.2003

(442) 3.11.2004

(450) 5.5.2005

8 (511) 1, 4

(511) 1 - Chemikálie na použitie v priemysle; chemické látky na použitie ako prísady do palív, olejov a mazadiel; chemické látky na výrobu lubrikantov a lubrikačné materiály; chladiace chemikálie.

4 - Priemyselné oleje a mazadlá; lubrikanty; palivá a prísady do palív.

(540)



(591) modrá, biela

(732) The Lubrizol Corporation, 29400 Lakeland Boulevard, Wickliffe, Ohio 44092, US;

(740) Bušová Eva, JUDr., Bratislava, SK;

(111) 208708

(151) 4.3.2005

(156) 24.10.2013

(180) 24.10.2023

(210) 3133-2003

(220) 24.10.2003

(442) 1.12.2004

(450) 2.6.2005

8 (511) 9, 37, 42

(511) 9 - Elektrické akumulátory, ich časti a náhradné diely.

37 - Servisné služby v oblasti akumulátorov.

42 - Výskum, vývoj a inžinierska činnosť v odbore akumulátorov, poradenské služby v oblasti výskumu a vývoja akumulátorov.

(540) HT Alfa

(732) AKUTRADE, s. r. o., Antolská 55, 969 00 Banská Štiavnica, SK;

(740) Beleščák Ladislav, Ing., Piešťany, SK;

(111) 208761

(151) 4.3.2005

(156) 20.8.2013

(180) 20.8.2023

(210) 2373-2003

(220) 20.8.2003

(442) 1.12.2004

(450) 2.6.2005

8 (511) 1, 3, 35, 39, 40

(511) 1 - Chemické roztoky na použitie v priemysle, doprave, poľnohospodárstve.

3 - Éterické oleje, aromatické prípravky, kozmetické prípravky, prípravky na čistenie pre domácnosť, antistatické prípravky pre domácnosť; deodoranty na osobnú spotrebu.

35 - Sprostredkovanie obchodu s uvedenými tovarmi.

39 - Transport, balenie a skladovanie chemických prípravkov a roztokov.

40 - Úprava a spracovanie chemických látok na prípravky a roztoky pre priemysel, dopravu a domácnosť.

(540) O. K. BRATISLAVA

(732) O. K. Bratislava - Ing. Ondrej Kočí, Muškátová 36, 821 01 Bratislava, SK;

(740) Porubčan Róbert, Ing., Ivanka pri Dunaji, SK;

(111) 208764

(151) 4.3.2005

(156) 2.9.2013

(180) 2.9.2023

(210) 2481-2003

(220) 2.9.2003

(442) 1.12.2004

(450) 2.6.2005

8 (511) 29, 30, 32

(511) 29 - Mlieko, mliečne výrobky, syry, džemy, marmelády; sušené, mrazené, kandizované a zavárané ovocie.

30 - Káva, čaj, kakao, čokoláda; kávové, kakaoové a čokoládové nápoje, výrobky z obilnín, cereálie, cereálne tyčinky; kukuričné, ovsené a pšeničné vločky, müsli, pečivo, trvanlivé pečivo sladké aj slané, cukrárenské výrobky, náplne, krémy, polevy, cukrovinky, zmrzlina, mrazené krémy, jogurtová zmrzlina, prášky na výrobu zmrzliny, med.

32 - Nealkoholické nápoje, minerálne vody, ovocné a zeleninové šťavy, džúsy, nápojové zmesi a prášky.

#### (540) FIDORKA

(732) Opavia - LU, s.r.o., Karolinská 661, 186 00 Praha 8, Karlín, CZ;

(740) Fritz Martin, JUDr., Bratislava, SK;

#### (111) 208765

(151) 4.3.2005

(156) 2.9.2013

(180) 2.9.2023

(210) 2483-2003

(220) 2.9.2003

(442) 1.12.2004

(450) 2.6.2005

#### 8 (511) 29, 30, 32

(511) 29 - Mlieko, mliečne výrobky, syry, džemy, marmelády; sušené, mrazené, kandizované a zavárané ovocie.

30 - Káva, čaj, kakao, čokoláda; kávové, kakaoové a čokoládové nápoje, výrobky z obilnín, cereálie, cereálne tyčinky; kukuričné, ovsené a pšeničné vločky, müsli, pečivo, trvanlivé pečivo sladké aj slané, cukrárenské výrobky, náplne, krémy, polevy, cukrovinky, zmrzlina, prášky na výrobu zmrzliny, med.

32 - Nealkoholické nápoje, minerálne vody, ovocné a zeleninové šťavy, džúsy, nápojové zmesi a prášky.

#### (540) DISKO

(732) Opavia - LU, s.r.o., Karolinská 661, 186 00 Praha, Karlín, CZ;

(740) Fritz Martin, JUDr., Bratislava, SK;

#### (111) 208766

(151) 4.3.2005

(156) 2.9.2013

(180) 2.9.2023

(210) 2484-2003

(220) 2.9.2003

(442) 1.12.2004

(450) 2.6.2005

#### 8 (511) 29, 30, 32

(511) 29 - Mlieko, mliečne výrobky, syry, džemy, marmelády; sušené, mrazené, kandizované a zavárané ovocie.

30 - Káva, čaj, kakao, čokoláda; kávové, kakaoové a čokoládové nápoje, výrobky z obilnín, cereálie, cereálne tyčinky; kukuričné, ovsené a pšeničné vločky, müsli, pečivo, trvanlivé pečivo sladké aj slané, cukrárenské výrobky, náplne, krémy, polevy, cukrovinky, zmrzlina, mrazené krémy, jogurtová zmrzlina, prášky na výrobu zmrzliny, med.

32 - Nealkoholické nápoje, minerálne vody, ovocné a zeleninové šťavy, džúsy, nápojové zmesi a prášky.

#### (540) OPAVIA

(732) Opavia - LU, s.r.o., Karolinská 661, 186 00 Praha, Karlín, CZ;

(740) Fritz Martin, JUDr., Bratislava, SK;

#### (111) 208767

(151) 4.3.2005

(156) 2.9.2013

(180) 2.9.2023

(210) 2485-2003

(220) 2.9.2003

(442) 1.12.2004

(450) 2.6.2005

#### 8 (511) 30

(511) 30 - Pekárenské výrobky, trvanlivé pečivo sladké aj slané, jemné pečivo, cukrárenské výrobky, náplne, krémy a polevy, cukrovinky, výrobky z obilnín, cereálne výrobky, múka, cukor, káva, čaj, kakao, čokoláda, nápoje kávové, kakaoové a čokoládové, zmrzlina, mrazené krémy.

#### (540) ČOKOTATRANKY PUK

(732) Opavia - LU, s.r.o., Karolinská 661, 186 00 Praha, Karlín, CZ;

(740) Fritz Martin, JUDr., Bratislava, SK;

#### (111) 208768

(151) 4.3.2005

(156) 4.9.2013

(180) 4.9.2023

(210) 2499-2003

(220) 4.9.2003

(442) 1.12.2004

(450) 2.6.2005

#### 8 (511) 30

(511) 30 - Paprika a koreniny pochádzajúce z Maďarska.

#### (540)



(591) zlatá, červená, hnedo-červená, hnedá, čierna, žltá, zelená, biela

(732) THYMOS, spol. s r. o., Popradská 518, 059 52 Veľká Lomnica, SK;

#### (111) 208788

(151) 4.3.2005

(156) 29.9.2013

(180) 29.9.2023

(210) 2715-2003

(220) 29.9.2003

(442) 1.12.2004

(450) 2.6.2005

#### 8 (511) 7, 16, 17



(511) 7 - Stroje, strojné zariadenia a ich súčasti pre rôzne odvetvia priemyslu patriace do tejto triedy, najmä však pre baliacu a tlačiarenskú techniku; motory a ich súčasti s výnimkou motorov do pozemných vozidiel.

16 - Papier a výrobky z papiera uvedené v tejto triede; kartón a predmety z kartónu; lepenka a výrobky z lepenky patriace do tejto triedy; obaly, fólie, vrecia, vrecká a tašky z polyetylénu, polypropylénu alebo iných plastických látok na obalové účely; kancelárske potreby patriace do tejto triedy; fotografie.

17 - Izolačné materiály; plastické látky ako polotovary patriace do tejto triedy; výrobky z gumy a kaučuku patriace do tejto triedy.

(540)

a b a l a

(732) abala.eu stroje obaly folie s.r.o., Denkova 3602, 767 01 Kroměříž, CZ;

(740) Máčajová Mária, Ing., Nitra, SK;

(111) 208836

(151) 4.3.2005

(156) 22.10.2013

(180) 22.10.2023

(210) 3077-2003

(220) 22.10.2003

(442) 1.12.2004

(450) 2.6.2005

8 (511) 3, 16, 21

(511) 3 - Zubné pasty.

16 - Tlačoviny, program dentálnej hygieny, inštruktčné a vzdelávacie pomôcky.

21 - Zubné kefky.

(540) **OCHRÁNIME SVET PRED ZUBNÝM KAZOM**

(732) COLGATE-PALMOLIVE COMPANY, a Delaware Corporation, 300 Park Avenue, New York, NY 10022, US;

(740) Čechvalová Dagmar, Bratislava, SK;

(111) 208845

(151) 4.3.2005

(156) 18.9.2013

(180) 18.9.2023

(210) 2640-2003

(220) 18.9.2003

(442) 1.12.2004

(450) 2.6.2005

8 (511) 35

(511) 35 - Reklamná agentúra, prieskum trhu, predvádzanie na reklamné účely a podporu predaja, organizovanie komerčných alebo reklamných výstav, prieskum verejnej mienky, reklama, rozhlasová reklama, televízna reklama, rozširovanie reklamných materiálov zákazníkom, vydávanie a aktualizovanie reklamných materiálov, marketingové štúdie, obchodné alebo podnikateľské informácie, komerčné informačné kancelárie, kopírovanie, štatistické informácie, obchodný manažment a podnikové poradenstvo, sprostredko-

vanie nákupu a predaja tovarov, poradenská a konzultačná činnosť v oblasti reklamy, sprostredkovanie kúpy a predaja tovarov.

(540)

**SLOVA-KIA**

(732) ROKO, a. s., Majakovského 9, 811 04 Bratislava, SK;

(111) 208854

(151) 4.3.2005

(156) 30.9.2013

(180) 30.9.2023

(210) 2732-2003

(220) 30.9.2003

(442) 1.12.2004

(450) 2.6.2005

8 (511) 18, 25

(511) 18 - Náprsné tašky, peňaženky, tašky patriace do tejto triedy, batohy, plecniaky.

25 - Oblečenie, obuv a pokrývky hlavy, opasky.

(540)



(732) Williamson-Dickie Manufacturing Company, 319 Lipscomb, Fort Worth, Texas 76101, US;

(740) MAJLINGOVÁ & PARTNERS, s. r. o., Bratislava, SK;

(111) 208872

(151) 4.3.2005

(156) 27.10.2013

(180) 27.10.2023

(210) 3141-2003

(220) 27.10.2003

(442) 1.12.2004

(450) 2.6.2005

8 (511) 30, 35, 39

(511) 30 - Káva, kávové výtlačky, náhradky kávy, kávové príchuťi, instantná káva, kávové nápoje.

35 - Reklama.

39 - Balenie tovarov.

(540)



(732) Baliarne obchodu, a. s. Poprad, Hraničná 664/16, 058 01 Poprad, SK;

(740) Žuffa Ladislav, Ing., Poprad, SK;

**(111) 208873**

(151) 4.3.2005  
 (156) 27.10.2013  
 (180) 27.10.2023  
 (210) 3142-2003  
 (220) 27.10.2003  
 (442) 1.12.2004  
 (450) 2.6.2005

**8 (511) 30, 35, 39**

(511) 30 - Káva, kávové výťažky, náhradky kávy, kávové príchuťi, instantná káva, kávové nápoje.  
 35 - Reklama.  
 39 - Balenie tovarov.

**(540)**

(591) žltá, červená  
 (732) Baliame obchodu, a. s. Poprad, Hraničná 664/16, 058 01 Poprad, SK;  
 (740) Žuffa Ladislav, Ing., Poprad, SK;

**(111) 208879**

(151) 4.3.2005  
 (156) 28.10.2013  
 (180) 28.10.2023  
 (210) 3159-2003  
 (220) 28.10.2003  
 (442) 1.12.2004  
 (450) 2.6.2005

**8 (511) 9, 16, 17**

(511) 9 - Elektrické vodiče, drôty a lanká, izolované elektrické vodiče a káble kovové, sklenené, z optických vlákien, na prenos elektrického prúdu, impulzov, pre cievky, pre elektroniku a pre označovaciu techniku.  
 16 - Elektronický polotovar, najmä sľudový papier, fólie hliníkové (patriace do tejto triedy) z papiera, sľudy a z plastov na ovjanie a balenie.  
 17 - Izolácie a izolačné materiály všetkých druhov (patriace do tejto triedy) na všetky účely použitia v elektrotechnike, elektrických motoroch a elektrických zariadeniach, najmä izolácia drážková, cievková a izolácia vodičov, svoriek a konektorov, ohňovzdorné káble, elektrotechnický izolačný polotovar, najmä elektroizolačné dosky, pásky, duté návleky, izolačné pásy, manžety a fólie, sľuda, sľuda mletá ako plnivo, ohybné sľudové izolanty, výlisky z izolačných materiálov, elektrotechnické lamináty, sklenené vlákna na izoláciu.

**(540) REMIKA**

(732) COGEBI a. s., Vožická 2104, 390 02 Tábor, CZ;  
 (740) Hojčuš Peter, Ing., Bratislava, SK;

**(111) 208880**

(151) 4.3.2005  
 (156) 28.10.2013  
 (180) 28.10.2023  
 (210) 3164-2003  
 (220) 28.10.2003  
 (442) 1.12.2004  
 (450) 2.6.2005

**8 (511) 32**

(511) 32 - Nápoje, najmä pitné vody, ochutené vody, minerálne a sýtené vody; iné nealkoholické nápoje, najmä chladené nealkoholické nápoje, energetické nápoje a nápoje s obsahom vitamínov a minerálov, limonády; ovocné nápoje a ovocné šťavy; sirupy, koncentráty a prášky na výrobu nápojov, najmä ochutené vody, minerálne a sýtené vody, chladené nealkoholické nápoje, energetické nápoje, nápoje s obsahom vitamínov a minerálov, ovocné nápoje a ovocné šťavy; ostatné nealkoholické nápoje zaradené do tejto triedy.

**(540)**

(591) modrá, biela  
 (732) THE COCA-COLA COMPANY, One Coca-Cola Plaza, Atlanta, Georgia 30313, US;  
 (740) Csekes Erika, JUDr., Bratislava, SK;

**(111) 208882**

(151) 4.3.2005  
 (156) 28.10.2013  
 (180) 28.10.2023  
 (210) 3167-2003  
 (220) 28.10.2003  
 (442) 1.12.2004  
 (450) 2.6.2005

**8 (511) 3**

(511) 3 - Zubné pasty.

**(540)**

(591) modrá, zelená, biela, medová, hnedá, žltá  
 (732) COLGATE-PALMOLIVE COMPANY, a Delaware corporation, 300 Park Avenue, New York, NY 10022, US;  
 (740) Čechvalová Dagmar, Bratislava, SK;

**(111) 208883**

(151) 4.3.2005  
 (156) 28.10.2013  
 (180) 28.10.2023  
 (210) 3168-2003  
 (220) 28.10.2003  
 (442) 1.12.2004  
 (450) 2.6.2005

**8 (511) 3**

(511) 3 - Zubné pasty.

(540)



(591) červená, zelená, biela, modrá, medová, hnedá, žltá  
 (732) COLGATE-PALMOLIVE COMPANY, a Delaware corporation, 300 Park Avenue, New York, NY 10022, US;  
 (740) Čechvalová Dagmar, Bratislava, SK;

(111) 208884

(151) 4.3.2005  
 (156) 28.10.2013  
 (180) 28.10.2023  
 (210) 3169-2003  
 (220) 28.10.2003  
 (442) 1.12.2004  
 (450) 2.6.2005

8 (511) 3

(511) 3 - Zubné pasty.

(540) **COLGATE HERBAL PROPOLIS**

(732) COLGATE-PALMOLIVE COMPANY, a Delaware corporation, 300 Park Avenue, New York, NY 10022, US;  
 (740) Čechvalová Dagmar, Bratislava, SK;

(111) 208897

(151) 4.3.2005  
 (156) 31.10.2013  
 (180) 31.10.2023  
 (210) 3208-2003  
 (220) 31.10.2003  
 (442) 1.12.2004  
 (450) 2.6.2005

8 (511) 5

(511) 5 - Bahno na kúpele; medicínske bahno; liečivé kúpeľové soli; liečivé prípravky do kúpeľov; soli do minerálnych kúpeľov; terapeutické prípravky do kúpeľov; organoleptické prípravky; prírodná vazelína na lekárske účely; želatína na lekárske účely.

(540) **PARFANGO**

(732) MINERAL-AQUASERVIS, spol. s r. o., Školská 619/1A, 922 02 Krakovany, SK;

(111) 208904

(151) 4.3.2005  
 (156) 7.11.2013  
 (180) 7.11.2023  
 (210) 3264-2003  
 (220) 7.11.2003  
 (310) 78/254, 901  
 (320) 27.5.2003  
 (330) US  
 (442) 1.12.2004  
 (450) 2.6.2005

8 (511) 9, 38, 42

(511) 9 - Prístroje a nástroje vedecké, námorné, geodetické, fotografické, kinematografické, optické, signalizačné, kontrolné (inšpekcia), záchranné, vzdelávacie a prístroje a nástroje na meranie a váženie; prístroje a nástroje na vedenie, distribúciu, transformáciu, akumuláciu, reguláciu alebo kontrolu elektrického prúdu; prístroje na nahrávanie, prenos a reprodukciu zvuku alebo obrazu; magnetické nosiče údajov, záznamové disky; predajné automaty a mechanizmy prístrojov uvádzaných do činnosti vhođením mince; registračné pokladnice, počítaacie stroje, zariadenia na spracovanie údajov a počítače.

38 - Telekomunikačné služby.

42 - Služby vedecké a technologické, ako aj výskum a návrhy v oblasti vedy a priemyslu; priemyselné analýzy a priemyselný výskum; návrh a vývoj počítačového hardvéru a softvéru.

(540)



(732) Oracle America, Inc., 500 Oracle Parkway, Redwood Shores, California 94065, US;

(740) Guniš Jaroslav, Mgr., Bratislava, SK;

(111) 208924

(151) 4.3.2005  
 (156) 14.11.2013  
 (180) 14.11.2023  
 (210) 3344-2003  
 (220) 14.11.2003  
 (442) 1.12.2004  
 (450) 2.6.2005

8 (511) 29, 30

(511) 29 - Ovocná dreň, konzervované fazule, konzervovaný hrach, hranolčeky zemiakové, pečienová paštéta, jogurt, plnené zemiaky, bujónové koncentráty, koncentráty (vývary), konzervy mäsové, konzervy rybacie, konzervy zeleninové, krekety, margarín, marmeláda, maslo, konzervované mäso, mliečne výrobky, mrazené ovocie, mäsové výťažky, orieškočokoládové maslo, ovocie konzervované, ovocie mrazené, prípravky na výrobu polievok, rajčinová šťava na varenie, rajčinový pretlak, ovocné šaláty, zeleninové šaláty, sušené ovocie, syry, šľahačka.

30 - Horčica, horčicová múčka, jogurtová zmrzlina, kečup, korenie, majonéza, makaróny, látky na zjemnenie mäsa pre domácnosť, mäsové paštéty zapečené v ceste, mäsové pirôžky, mäsové šťavy (omáčky), rezance, ocot, ochutené nátierky, omáčka sójová ostrá, omáčky, dressingy, čierne korenie, pampúchy, príchuti do potravín s výnimkou esencií a éterických olejov, prášok do pečiva, príchuti do nápojov s výnimkou éterických olejov, príchuti do pečiva s výnimkou éterických olejov, príchuti s výnimkou éterických olejov, rajčinová omáčka, škoric (korenie), sladké krémy, kuchynská soľ, šafran (korenie), prípravky na stuženie šľahačky, stužovače na výrobu šľahačky, škrob ako potravinová, špagety,

rajčinová šťava ako nápoj, cestoviny, zahusťovacie prípravky na kuchynské použitie, zálievky na ochutenie.

(540)



(591) čierna, červená

(732) HPS Beteiligungs- und Liegenschaftsverwaltungs GmbH, Reisnerstrasse 40, 1030 Wien, AT;

(740) Bušová Eva, JUDr., Bratislava, SK;

(111) 208941

(151) 4.3.2005

(156) 21.11.2013

(180) 21.11.2023

(210) 3419-2003

(220) 21.11.2003

(442) 1.12.2004

(450) 2.6.2005

8 (511) 24, 25, 26, 40

(511) 24 - Obrusy s výnimkou papierových, obrúsky (textilné), prikrývky, pleteniny (látky), držiaky na záclony a závesy z textilných materiálov, vlnky a zástavy s výnimkou papierových, záclonky, závesy textilné alebo umelohmotné, vreckovky (textilné).

25 - Bielizeň, boa (kožušinová alebo perová ozdoba okolo krku), bundy, čelenky, čiapky, chrániče uší (proti chladu, ako pokrývka hlavy), detská výbavička, detské plienky textilné, goliere, manžety (časti odevov), goliere (oblečenie), kabáty, kapucne, klobúky, kombiné, kombinézy (oblečenie), konfekcia (odevy), košele, kostýmy, obleky, kožušiny (oblečenie), krátke kabátiky, krátke kabáty s kapučnou (teplé), kravaty, peleřiny, maškarné kostýmy, nohavice, oblečenie z imitácie kože, oblečenie, obuv, odevy, opasky, pančuchy, papuče, oblečenie z papiera, pokrývky hlavy, plášte, plášte (kúpacie), plášte (dámske, lemované kožušinou), plavky, plážová obuv, pleteniny (oblečenie), pletiarsky tovar, podpätky, podprsenky, ponožky, potníky, pracovné plášte, pulóvre, pyžamá, rukavice, rukávniky, saká, bundy, šály, sandále, šatky, šaty, šerpy, snímateľné goliere, sukne, šnurovacie topánky, športová obuv, svetre, tielka, tričká, vesty, vrchné ošatenie, vrecká na odevy, zástery, závoje, župany, zvrchníky.

26 - Bordúry, lemy, obruby (pre odevy), brošne (doplňky oblečenia), čipky, elastické šnúrk, galantérny tovar s výnimkou priadzí, ganiere, volány, gombíky, háčiky (galantérny tovar), ihly, mašľa alebo stuha do vlasov, monogramy na označovanie bielizne, monogramy (značky na bielizeň), náramenné pásky, výložky, očka na odevy, odznaky na odevy s výnimkou odznakov z drahých kovov, opaskové pracky, ozdobné ihlice, ozdobné spony, ozdoby do vlasov, ozdoby na šaty, písmeň ako značky na bielizeň, šnúrk, lacetky, špendlíky, ihlice s výnimkou ozdobných šperkov, strapce, stužky, uzávery na odevy, vypchávk, náplečníky odevov, zipsy, značky na bielizeň a šatstvo.

40 - Dámske krajčírstvo, šitie, látky (údržba), lemovanie alebo obšívanie látok, pánske krajčírstvo, prešívanie oblečenia, spracovanie kožušín, strihanie látok (služby), textil a textílie (úprava a spracovanie), tlačenie vzorov, úprava odevov, úprava textilu proti moľom, vyšívanie.

(540) HE-Ó

(732) Švancárová Helena, Kysucký Lieskovec 491, 023 34 Kysucký Lieskovec, SK;

(111) 208942

(151) 4.3.2005

(156) 26.11.2013

(180) 26.11.2023

(210) 3453-2003

(220) 26.11.2003

(442) 1.12.2004

(450) 2.6.2005

8 (511) 33

(511) 33 - Alkoholické nápoje.

(540)



(732) LINEA Nivnice, a. s., U dvora 190, 687 51 Nivnice, CZ;

(740) Kajabová Monika, JUDr., Bratislava, SK;

(111) 208964

(151) 4.3.2005

(156) 29.9.2013

(180) 29.9.2023

(210) 2727-2003

(220) 29.9.2003

(442) 3.11.2004

(450) 2.6.2005

8 (511) 6

(511) 6 - Bezpečnostné pokladnice (trezory).

(540)

**safe**tronics

(732) SAFETRONICS a. s., Zvolenská cesta 14, 974 05 Banská Bystrica, SK;

(740) Belička Ivan, Ing., Banská Bystrica, SK;

(111) 209031

(151) 7.4.2005

(156) 6.10.2013

(180) 6.10.2023

(210) 2829-2003

(220) 6.10.2003  
(442) 3.1.2005  
(450) 1.7.2005

**8 (511) 33, 35, 44**

(511) 33 - Alkoholické nápoje všetkých druhov.  
35 - Sprostredkovanie obchodu s tovarom, reklamná a propagačná činnosť, obchodné odborné poradenstvo v odbore liehovín a vína.  
44 - Odborné poradenstvo v oblasti poľnohospodárstva.

**(540) Hospodárov výber**

(732) Sodoma Miloslav, Partizánske 68, 900 02 Modra, SK;  
(740) Juran Svetozár, JUDr., Bratislava, SK;

**(111) 209032**

(151) 7.4.2005  
(156) 8.10.2013  
(180) 8.10.2023  
(210) 2865-2003  
(220) 8.10.2003  
(442) 3.1.2005  
(450) 1.7.2005

**8 (511) 9, 16, 35, 38, 39, 40, 41, 42**

(511) 9 - Nahraté nosiče dát, zvuku a obrazu; elektronické publikácie, najmä s obsahom reportáží, správ, informácií; elektronické zoznamy a adresáre; elektronicky šírené informačné materiály, časopisy, knihy, obchodné a odborné publikácie.  
16 - Tlačoviny a polygrafické výrobky; periodická a neperiodická tlač, najmä časopisy, noviny, prílohy novín, knihy, prospekty, letáky, brožúry, katalógy, zoznamy, adresáre, programy, plagáty, fotografie, pohľadnice, kalendáre; knižárske výrobky; propagačné materiály a predmety z papiera a plastických hmôt, najmä brožúry, letáky, odtlačky, obalový materiál z papiera a plastických hmôt; tlačiarenské typy a štočky; ozdobné predmety z papiera.

35 - Reklamná a inzertná činnosť; vyhľadávanie informácií v počítačových súboroch - pre zákazníkov; multimediálna reklama na počítačovej komunikačnej sieti; prenájom reklamného času na všetkých komunikačných prostriedkoch; prenájom reklamných plôch; organizovanie výstav na obchodné a reklamné účely; rozširovanie reklamných materiálov zákazníkom; sprostredkovanie obchodu s tovarmi; pomoc pri riadení obchodu; vydávanie reklamných materiálov; konzultácia a poradenská činnosť v oblasti obchodu, prieskum trhu; sprostredkovanie v uvedených činnostiach.

38 - Šírenie správ, informácií prostredníctvom informačných sietí; poskytovanie interaktívneho elektronického, zvukového a obrazového spojenia; služby informačných kancelárií zverejňované cez, prostredníctvom alebo pomocou sieťového distribučného systému; sprostredkovanie v uvedených činnostiach.

39 - Distribučná činnosť v odbore zábavných a vzdelávacích tlačovín, publikácií, správ a informácií vrátane ich expedície; sprostredkovanie v uvedených činnostiach.

40 - Polygrafické služby, najmä tlačiarenské všetkých druhov.

41 - Vydavateľská činnosť, najmä vydávanie časopisov a iných periodických publikácií; fotografovanie, fotografická reportáž; organizovanie odborných akcií, školení, kurzov, prednášok, konferencií, súťaží a spoločenských akcií; usporadúvanie kultúrnych výstav; nakladateľská, vydavateľská činnosť v odbore zábavných, odborných, spravodajských a vzdelávacích tlačovín, publikácií, správ a informácií, zvukových a audiovizuálnych nosičov; produkčná a agentúrna činnosť v oblasti zábavy, výchovy a kultúry; usporadúvanie zábavných súťaží, záujmových klubov a spoločenských akcií; tvorba počítačovej grafiky; poskytovanie elektronických publikácií (on-line) bez možnosti kopírovania; sprostredkovanie v uvedených činnostiach.

42 - Grafický dizajn; poradenstvo v oblasti autorských práv; spravovanie autorských práv; sprostredkovanie v uvedených činnostiach.

**(540)**



(591) červená, biela

(732) Ringier Axel Springer Slovakia, a. s., Prievozská 14, 821 09 Bratislava, SK;

(740) Porubčan Róbert, Ing., Ivanka pri Dunaji, SK;

**(111) 209037**

(151) 7.4.2005  
(156) 23.10.2013  
(180) 23.10.2023  
(210) 3082-2003  
(220) 23.10.2003  
(442) 3.1.2005  
(450) 1.7.2005

**8 (511) 12**

(511) 12 - Motorové vozidlá a časti motorového vozidla spadajúce do triedy 12.

**(540) RALLIART**

(732) KABUSHIKI KAISHA RALLIART, 33-8, Shiba 5-chome, Minato-ku, Tokyo, JP;

(740) Bušová Eva, JUDr., Bratislava, SK;

**(111) 209063**

(151) 7.4.2005  
(156) 24.11.2013  
(180) 24.11.2023  
(210) 3424-2003  
(220) 24.11.2003  
(310) 3091/2003  
(320) 12.6.2003  
(330) CH  
(442) 3.1.2005  
(450) 1.7.2005

**8 (511) 3**

(511) 3 - Mydlá, parfuméria, kozmetika, esenciálne oleje, prípravky na ošetrovanie pleti, dezodoranty na osobné použitie a antiperspiranty.

**(540) AQUA ENERGY**

- (732) The Procter & Gamble Company, spoločnosť zriadená podľa zákonov štátu Ohio, One Procter & Gamble Plaza, Cincinnati, Ohio, US;  
 (740) Štros David, JUDr., Bratislava, SK;

**(111) 209175**

- (151) 8.4.2005  
 (156) 25.11.2013  
 (180) 25.11.2023  
 (210) 3439-2003  
 (220) 25.11.2003  
 (442) 3.1.2005  
 (450) 1.7.2005

**8 (511) 30**

- (511) 30 - Čokoládové produkty.

**(540) TRIBLES**

- (732) Kraft Foods Schweiz Holding GmbH, Chollerstrasse 4, 6301 Zug, CH;  
 (740) Fajnorová Mária, Ing., Bratislava, SK;

**(111) 209205**

- (151) 8.4.2005  
 (156) 12.12.2013  
 (180) 12.12.2023  
 (210) 3628-2003  
 (220) 12.12.2003  
 (442) 3.1.2005  
 (450) 1.7.2005

**8 (511) 5**

- (511) 5 - Farmaceutické, zverolekárske a zdravotnícke prípravky, dietetické látky prispôbené na lekárske účely, potrava pre dojčatá, náplasti, obväzový materiál, hmoty na plombovanie zubov a zubné vosky, dezinfekčné prostriedky, prípravky na ničenie hmyzu, fungicídy, herbicídy.

**(540) GARDASIL**

- (732) Merck Sharp & Dohme Corp., One Merck Drive, Whitehouse Station, New Jersey 08889, US;  
 (740) Bušová Eva, JUDr., Bratislava, SK;

**(111) 209223**

- (151) 8.4.2005  
 (156) 29.12.2013  
 (180) 29.12.2023  
 (210) 3773-2003  
 (220) 29.12.2003  
 (442) 3.1.2005  
 (450) 1.7.2005

**8 (511) 30**

- (511) 30 - Pekárenské výrobky, trvanlivé pečivo sladké aj slané, jemné pečivo, cukrárenské výrobky, náplne, krémy a polevy, cukrovinky, výrobky z obilnín, cereálne výrobky, kakao, čokoláda, nápoje kávové, kakaové a čokoládové, zmrzlina, mrazené krémy.

**(540) ČOKOPLATKA**

- (732) Opavia - LU, s.r.o., Karolinská 661, 186 00 Praha, Karlín, CZ;  
 (740) Fritz Martin, JUDr., Bratislava, SK;

**(111) 209252**

- (151) 12.4.2005  
 (156) 10.12.2012  
 (180) 10.12.2022  
 (210) 3627-2002  
 (220) 10.12.2002  
 (442) 4.5.2004  
 (450) 1.7.2005

**8 (511) 35, 41**

- (511) 35 - Reklama, rozširovanie a vydávanie reklamných materiálov, uverejňovanie reklamných textov.

41 - Každoročné usporadúvanie medzinárodného hudobného festivalu; prezentovanie diel svetovej hudobnej literatúry a diel slovenských skladateľov a v interpretácii významných zahraničných a domácich interpretov; vydávanie neperiodických publikácií a hudobnín s výnimkou reklamných alebo náborových, nakladateľská činnosť v oblasti hudobného umenia; nahrávanie hudobných diel.

**(540)**

*Bratislavské hudobné slávnosti*

- (732) Slovenská filharmónia, Medená 3, 816 01 Bratislava, SK;  
 (740) Porubčan Róbert, Ing., Ivanka pri Dunaji, SK;

**(111) 209321**

- (151) 9.5.2005  
 (156) 22.8.2013  
 (180) 22.8.2023  
 (210) 2400-2003  
 (220) 22.8.2003  
 (442) 4.2.2005  
 (450) 4.8.2005

**8 (511) 1, 3, 4, 5, 35**

- (511) 1 - Priemyselné chemikálie, najmä tenzidy ako chemické prísady do výrobkov; apretačné a bieliace prísady a prípravky na priemyselné účely; biologické a bakteriálne prísady a prípravky vrátane enzýmov a enzymatických prípravkov na priemyselné využitie; chemické prípravky na čistenie tekutín a zmäkčovanie vody; detergenty a škrob na priemyselné účely; impregnačné látky a namáčacie prípravky na farbenie textílií a kože; chemické prípravky na výrobu pigmentov; chemické prostriedky na konzervovanie potravín a krmív; umelé sladidlá; hnojivá prírodné a umelé pre poľnohospodárstvo, lesníctvo, záhradníctvo a záhradnícke účely; živné soli a roztoky pre vonkajšie a izbové kvety; chemické prísady do prostriedkov na ochranu rastlín, napr. fungicídov.

3 - Pracie, čistiacie, leštiace a apretačné prostriedky a prípravky, najmä pracie prášky, tablety a roztoky, namáčacie prostriedky, bieliace, avivážne a apretačné prípravky; prípravky na umývanie riadu a sanitárnych zariadení; detergenty a stabilizujúce emulzie; výrobky na osobnú hygienu a výrobky kozmetické, najmä s obsahom tenzidov, napr. mydlá toaletné, medicí-

nálne, dezinfekčné a dezodorizačné kusové, práškové a tekuté, sprchové gély, kúpeľové peny, oleje a soli, stabilizujúce peny na kozmetické a hygienické účely, pleťové mlieka a pleťové vody, zubné pasty a prášky, ústne vody a spreje, šampóny a vlasové vody vrátane farieb a prelívov na vlasy, kozmetické prípravky pre zvieratá.

4 - Priemyselné oleje, mazacie tuky a mazadlá, napr. ako konzervačné prípravky na kožu a textilie; zmesi pohlcujúce prach vrátane jeho zvláčňovania a viazania.

5 - Chemické prípravky a činidlá na hygienické, lekárske a zverolekárske účely, dezinfekčné prípravky na hygienické účely, prípravky na ochranu rastlín, napr. herbicídy a fungicídy.

35 - Obchodná sprostredkovateľská činnosť v odbore priemyselných chemikálií, prácich a čistiacich prípravkov a prostriedkov, detergentov, kozmetických výrobkov, hnojív, prípravkov na ochranu rastlín a chemických činidiel na hygienické, lekárske a zverolekárske účely, reklamná a inzertná činnosť v daných odboroch vrátane rozširovania reklamných textov a vzoriek výrobkov zákazníkom, organizovanie a usporiadovanie propagačných alebo komerčných výstav, prehliadok tovarov a reklamných akcií, obchodný manažment, prieskum a analýza trhu, pomoc pri riadení obchodnej činnosti, obchodné zastupovanie tuzemských a zahraničných firiem, dovozná a vývozná agentúra, obchodný, informačný, konzultačný a poradenský servis v daných odboroch.

(540)



(732) VALTECH TORS, a.s., Na Dole 3973/1, 695 01 Hodonín, CZ;

(740) Hojčuš Peter, Ing., Bratislava, SK;

(111) 209322

(151) 9.5.2005

(156) 2.9.2013

(180) 2.9.2023

(210) 2482-2003

(220) 2.9.2003

(442) 4.2.2005

(450) 4.8.2005

8 (511) 29, 30, 32

(511) 29 - Mlieko, mliečne výrobky, syry, džemy, marmelády; sušené, mrazené, kandizované a zavárané ovocie.

30 - Káva, čaj, kakao, čokoláda; výrobky z obilovín, cereálie, cereálne tyčinky; kukuričné, ovsené a pšeničné vločky, müsli, pečivo, trvanlivé pečivo sladké aj slané, cukrárenské výrobky, náplne, krémy, polevy, cukrovinky, zmrzlina, prášky na výrobu zmrzliny, med.

32 - Nápojové zmesi a prášky.

(540) ZLATÉ OPLATKY

(732) Opavia - LU, s.r.o., Karolinská 661, 186 00 Praha, Karlín, CZ;

(740) Fritz Martin, JUDr., Bratislava, SK;

(111) 209347

(151) 9.5.2005

(156) 28.11.2013

(180) 28.11.2023

(210) 3504-2003

(220) 28.11.2003

(310) 194 519

(320) 1.8.2003

(330) CZ

(442) 4.2.2005

(450) 4.8.2005

8 (511) 1, 3, 5

(511) 1 - Chemické prípravky určené pre priemysel, chemické prípravky na odmasťovanie kovov, kvapaliny na rezanie, separačné prípravky, nemrznúce chladiace kvapaliny, nemrznúce kvapaliny do ostrekovačov vozidiel, chemické prípravky na čistenie a údržbu fasád a obkladov.

3 - Prípravky na bielenie a iné prostriedky, pevné a tekuté mydlá, telové mydlá, vlasové prípravky na ľahké rozčesávanie vlasov, prípravky na ľahkú úpravu vlasov, kúpele a peny do kúpeľov, dámske a pánske parfumy a dezodoranty, dámske a pánske toaletné vody, dámske a pánske kolínske vody, zubné pasty, zubné gély, ústne vody, umývacie pasty, regeneračné prípravky, telové krémy, opaľovacie prípravky, prípravky a emulzie na opaľovanie, masážne prípravky, umývacie, čistiace, bieliace, zmäkčovacie, pracie prípravky, leštiace prípravky.

5 - Dezinfekčné prostriedky na hygienické a lekárske použitie a dezodorantné prípravky iné ako na osobnú hygienu.

(540) SILVER KISS

(732) MIKA, a. s., Skalka 1858, 560 02 Česká Třebová, CZ;

(740) Kováčik Štefan, Ing., Bratislava, SK;

(111) 209432

(151) 9.5.2005

(156) 9.2.2014

(180) 9.2.2024

(210) 341-2004

(220) 9.2.2004

(442) 4.2.2005

(450) 4.8.2005

8 (511) 39

(511) 39 - Taxislužba, verejná doprava nákladná a osobná, automobilová preprava, doprava, osobná doprava, preprava osôb, preprava tovarov, prepravné služby, preprava tovarov na objednávku, doručovacie služby, doručovanie balíkov, doručovanie tovarov, dovoz, doručovanie novín a časopisov, kuriérske služby, prenájom automobilov, sprostredkovanie dopravy a prepravy.

(540)



(732) Wagner Boris, Páričkova 5, 821 08 Bratislava, SK;

(740) Kováčik Štefan, Ing., Bratislava, SK;

**(111) 209492**

(151) 9.5.2005  
 (156) 8.8.2013  
 (180) 8.8.2023  
 (210) 2243-2003  
 (220) 8.8.2003  
 (442) 4.2.2005  
 (450) 4.8.2005

**8 (511) 17, 19, 24, 37, 42**

(511) 17 - Materiály tesniace, upchávajúce, izolačné vrátane materiálov zvukovo- a tepelnoizolačných, filtračné hmoty.

19 - Stavebné materiály nekovové - geotextílie, drenážne materiály nekovové, ostatné stavebné textílie, potrubia nekovové.

24 - Textilné plošné materiály, pásy, vložky a textilné výrobky, ktoré sú zahrnuté v tejto triede.

37 - Služby týkajúce sa stavby budov, ciest, mostov, priehrad a prepravných liniek, poradenstvo v oblasti stavebníctva.

42 - Služby inžinierov a odborných pracovníkov - vypracovávanie odborných správ.

**(540) FILTEK**

(732) DEKTRADE, a. s., Tiskařská 10/257, 108 28 Praha - Malešice, CZ;

(740) Kubínyi Peter, Bc., Trenčín, SK;

**(111) 209493**

(151) 9.5.2005  
 (156) 8.8.2013  
 (180) 8.8.2023  
 (210) 2246-2003  
 (220) 8.8.2003  
 (310) 188816  
 (320) 14.2.2003  
 (330) CZ  
 (442) 4.2.2005  
 (450) 4.8.2005

**8 (511) 17, 19**

(511) 17 - Hydroizolačné materiály.

19 - Nekovové stavebné materiály, asfaltové pásy a lepenky na stavebné účely.

**(540) ELASTEK**

(732) DEKTRADE, a. s., Tiskařská 10/257, 108 28 Praha - Malešice, CZ;

(740) Kubínyi Peter, Bc., Trenčín, SK;

**(111) 209494**

(151) 9.5.2005  
 (156) 8.8.2013  
 (180) 8.8.2023  
 (210) 2247-2003  
 (220) 8.8.2003  
 (442) 4.2.2005  
 (450) 4.8.2005

**8 (511) 17, 19**

(511) 17 - Hydroizolačné materiály.

19 - Nekovové stavebné materiály, asfaltové pásy a lepenky na stavebné účely.

**(540) GLASTEK**

(732) DEKTRADE, a. s., Tiskařská 10/257, 108 28 Praha - Malešice, CZ;

(740) Kubínyi Peter, Bc., Trenčín, SK;

**(111) 209495**

(151) 9.5.2005  
 (156) 8.8.2013  
 (180) 8.8.2023  
 (210) 2249-2003  
 (220) 8.8.2003  
 (442) 4.2.2005  
 (450) 4.8.2005

**8 (511) 17, 19**

(511) 17 - Izolačný materiál, asfaltový izolačný materiál.  
 19 - Asfaltový materiál na stavebné účely.

**(540) ROOFTEK**

(732) DEKTRADE, a. s., Tiskařská 10/257, 108 28 Praha - Malešice, CZ;

(740) Kubínyi Peter, Bc., Trenčín, SK;

**(111) 209510**

(151) 9.5.2005  
 (156) 30.10.2013  
 (180) 30.10.2023  
 (210) 3204-2003  
 (220) 30.10.2003  
 (442) 4.2.2005  
 (450) 4.8.2005

**8 (511) 32**

(511) 32 - Nápoje, najmä pitné vody, ochutené vody, minerálne a sýtené vody; iné nealkoholické nápoje, najmä chladené nealkoholické nápoje, energetické nápoje a nápoje s obsahom vitamínov a minerálov, limonády; ovocné nápoje a ovocné šťavy; sirupy, koncentráty a prášky na výrobu nápojov, najmä ochutených vôd, minerálnych a sýtených vôd, chladených nealkoholických nápojov, energetických nápojov, nápojov s obsahom vitamínov a minerálov, ovocných nápojov a ovocných štiav; ostatné nealkoholické nápoje zaradené do triedy 32.

**(540)**

(591) modrá

(732) THE COCA-COLA COMPANY, One Coca-Cola Plaza, Atlanta, Georgia 30313, US;

(740) Csekes Erika, JUDr., Bratislava, SK;

**(111) 209546**

(151) 9.5.2005  
 (156) 22.12.2013  
 (180) 22.12.2023  
 (210) 3737-2003  
 (220) 22.12.2003  
 (442) 4.2.2005  
 (450) 4.8.2005

**8 (511) 5**

(511) 5 - Farmaceutické a veterinárne prípravky; zdravotnícke prípravky na lekárske účely; dietetické látky upravené na lekárske účely, potrava pre dojčatá; náplasti obväzový materiál; materiály na plombovanie zubov, dentálne vosky; dezinfekčné prípravky; prípravky na ničenie škodcov; fungicidy, herbicidy.



**(540) Mivara**

- (732) STADA Arzneimittel AG, Stadastrasse 2-18, 61118 Bad Vilbel, DE;  
 (740) PATENTSERVIS BRATISLAVA, a. s., Bratislava, SK;

**(111) 209678**

- (151) 9.6.2005  
 (156) 14.11.2013  
 (180) 14.11.2023  
 (210) 3349-2003  
 (220) 14.11.2003  
 (310) 197000  
 (320) 17.10.2003  
 (330) CZ  
 (442) 4.3.2005  
 (450) 8.9.2005

**8 (511) 3, 5, 30, 44**

- (511) 3 - Výrobky kozmetické, prípravky na hygienu zubov a ústnej dutiny, zubné pasty a prášky, prípravky na hygienu tela, najmä mydlá, telové šampóny, kúpeľové zmesi, vlasové šampóny a iné prípravky na mytie a ošetrovanie vlasov, masážne prípravky, výťažky z bylín a kvetov na kozmetické účely, výrobky voňavkárské.  
 5 - Výrobky farmaceutické, liečivá, liečivé byliny, výrobky silice a dietetické, liečivé prípravky na ošetrovanie zubov a ústnej dutiny, masážne prípravky na lekárske účely, dezinfekčné prípravky, prípravky baktericídne a fungicídne, medicínálne nápoje, najmä čaje a vína, bylinné čaje, sirupy na farmaceutické účely.  
 30 - Čaje všetkého druhu vrátane bylinných a ovocných, dietetické potraviny na neliečebné účely vyrobené z tovarov a surovín patriacich do tejto triedy, rastlinné výťažky do potravín, bombóny, žuvacie gummy.  
 44 - Odborné poradenstvo v odbore zberu a pestovanie liečivých rastlín.

**(540)**



- (732) LEROS, s. r. o., U Národní galerie 470, 156 15 Praha - Zbraslav, CZ;  
 (740) Guniš Jaroslav, Mgr., Bratislava, SK;

**(111) 209687**

- (151) 9.6.2005  
 (156) 3.12.2013  
 (180) 3.12.2023  
 (210) 3544-2003  
 (220) 3.12.2003  
 (442) 4.3.2005  
 (450) 8.9.2005

**8 (511) 29**

- (511) 29 - Syry a mliečne výrobky pochádzajúce zo Slovenska.

**(540)**



- (591) modrá, zelená, biela, žltá, červená, bledomodrá  
 (732) BONGRAIN S. A., 42 rue Rieussec, 78220 Viroflay, FR;  
 (740) Holoubková Mária, Ing., Bratislava, SK;

**(111) 209688**

- (151) 9.6.2005  
 (156) 3.12.2013  
 (180) 3.12.2023  
 (210) 3545-2003  
 (220) 3.12.2003  
 (442) 4.3.2005  
 (450) 8.9.2005

**8 (511) 29**

- (511) 29 - Syry pochádzajúce zo Slovenska.

**(540)**



- (540) trojrozmerná známka  
 (591) žltá  
 (732) BONGRAIN S. A., 42 rue Rieussec, 78220 Viroflay, FR;  
 (740) Holoubková Mária, Ing., Bratislava, SK;

**(111) 209788**

- (151) 9.6.2005  
 (156) 26.3.2014  
 (180) 26.3.2024  
 (210) 992-2004  
 (220) 26.3.2004  
 (442) 4.3.2005  
 (450) 8.9.2005

**8 (511) 34**

- (511) 34 - Cigary a cigarety obsahujúce tabak a klinčeky ako koreninu.

**(540)**

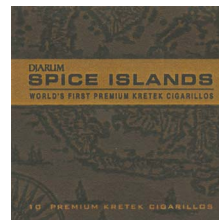

- (591) hnedá, čierna, zlatá  
 (732) PT. DJARUM, a corporation organized under the laws of Republic of Indonesia, Jalan Jend. A. Yani 28, 59317 Kudus, ID;  
 (740) Žovicová Viera, Mgr., Bratislava, SK;

**(111) 209863**

(151) 9.6.2005  
 (156) 8.8.2013  
 (180) 8.8.2023  
 (210) 2242-2003  
 (220) 8.8.2003  
 (442) 4.3.2005  
 (450) 8.9.2005

**8 (511) 6, 16, 17, 19, 22, 37, 41, 42**

(511) 6 - Kovové stavebné materiály, strešné konštrukcie kovové, strešná krytina kovová, najmä oceľové dosky a škridly, obklady stavebné kovové, plechy, držadlá kovové, kovové podpery, komíny kovové, kovové stojany a stĺpy, kovové stavebné prefabrikáty, výstuže stavebné kovové, kovové potrubie pre ventilačné a klimatizačné zariadenia, kovové konštrukcie pevné a prenosné, kovové markízy (konštrukcie), rímasy kovové, strešné okná kovové, žľaby odkvapové kovové.

16 - Papier, výrobky z papiera, periodické a neperiodické publikácie, časopisy, brožúry, fotografie, informačné produkty na papierových nosičoch, letáky, plagáty, dáta a databáza na papierových nosičoch, tlačené manuály, reklamné, propagačné a úžitkové výrobky z papiera, a to pohľadnice, listové papiere, obálky, blahoželania, kalendáre, samolepky pre domácnosť a na kancelárske účely, obtačky, vystrihovačky, kartičky, baliaci papier, tašky ako obalový materiál, zošity, skicáre.

17 - Hydroizolačné hmoty a materiály, izolačné hmoty, farby, laky, oleje, nátery, omietky, papier, tkaniny, obklady, plst', pásy, vata na utesnenie, všetko na účely izolácie, prostriedky a materiály na izoláciu tepelnú, protihlukovú, hydroizolácia, hydroizolačné asfaltové pásy, kovové izolačné fólie, látky na izoláciu proti vlhkosti stavieb, materiály na izoláciu káblov, minerálna vlna ako izolačný materiál, izolačný papier, sklená vata ako izolačný materiál, izolačné materiály zabraňujúce sálianiu, tkaniny zo sklenených vlákien na izoláciu, chemické zmesi na izolačné účely, polotovary z plastických hmôt, kaučuk, gutaperča, guma a výrobky z týchto materiálov, plastické hmoty a polotovary z plastických hmôt, polyuretán, polypropylén, polyester, polyamid, najmä v tvare fólie, dosiek a tyčí, nite a vlákna z plastu okrem vlákien na textilné účely, polystyrén, polystyrén penový, polystyrénové dosky na izolačné účely, penové materiály na báze gumy a plastických hmôt, materiály na tesnenie, upchávanie a izoláciu, bridlica azbestová, celulóza ako polotovar, samolepky s výnimkou samolepiek na lekárske, kancelárske účely a pre domácnosť.

19 - Nekomové strešné krytiny, nekomové strešné škridly, bridlice a bridlicové tabuľky ako strešná krytina, šindle, kroky strešné, lemovanie striech nekomové, komíny nekomové, poklopy na komíny nekomové, obklady vinylové, nekomové obklady stien, ohňovzdorné cementové ochranné vrstvy, podpery nekomové, prenosné konštrukcie nekomové, lepenka dechtová a decht na stavby, okenice nekomové, nekomové rámy na okná, omietky ako stavebný materiál, plst' na stavebné účely, potrubia nekomové pre ventilačné a klimatizačné zariadenia, rímasy nekomové, žľaby odkva-

pové nekomové, preklady nekomové, dosky vláknité, drevo stavebné, odvetrávacie prvky ako nekomový stavebný materiál, drevené rošty, drevené obklady, stavebné materiály nekomové, drevo polospracované, napr. trámy, laty, panely, dosky, dyhy z dreva, stavebné drevo, drevené obloženie, parapetné dosky, nekomové žalúzie, nekomové konštrukcie na markízy, portály s výnimkou kovových, stavebné sklo, cementové výrobky, dosky z cementu, panely stavebné nekomové, sadra, malta, suché maltové zmesi, cement, tehly, tvárnice, stropy s výnimkou kovových, sadrokartónové dosky, betón, stavebné prvky z betónu, asphalt, výrobky z asfaltu pre stavebníctvo, decht pre stavebníctvo, dechtová lepenka, náterové hmoty pre stavebníctvo, ohňovzdorné ochranné vrstvy, omietky ako stavebný materiál.

22 - Markízy.

37 - Sprostredkovanie vo výstavbe, poradenská činnosť v stavebníctve.

41 - Vzdelávacia činnosť v stavebníctve.

42 - Inžinierska činnosť v stavebníctve, projektová činnosť v stavebníctve.

**(540)**

# DEKTRADE

(732) DEKTRADE, a. s., Tiskařská 10/257, 108 28 Praha - Malešice, CZ;

(740) Kubínyi Peter, Bc., Trenčín, SK;

**(111) 209864**

(151) 9.6.2005  
 (156) 8.8.2013  
 (180) 8.8.2023  
 (210) 2244-2003  
 (220) 8.8.2003  
 (442) 4.3.2005  
 (450) 8.9.2005

**8 (511) 6, 16, 17, 19, 20, 22**

(511) 6 - Kovové stavebné materiály, strešné konštrukcie kovové, strešná krytina kovová, najmä oceľové dosky a škridly, obklady stavebné kovové, plechy, držadlá kovové, kovové podpery, komíny kovové, kovové stojany a stĺpy, kovové stavebné prefabrikáty, výstuže stavebné kovové, kovové potrubie pre ventilačné a klimatizačné zariadenia, kovové konštrukcie pevné a prenosné, kovové markízy (konštrukcie), rímasy kovové, strešné okná kovové, žľaby odkvapové kovové, kovové žalúzie.

16 - Papier, výrobky z papiera, periodické a neperiodické publikácie, časopisy, brožúry, fotografie, informačné produkty na papierových nosičoch, letáky, plagáty, dáta a databáza na papierových nosičoch, tlačené manuály, reklamné, propagačné a úžitkové výrobky z papiera, a to pohľadnice, listové papiere, obálky, želania, kalendáre, samolepky pre domácnosť a na kancelárske účely, obtačky, vystrihovačky, kartičky, baliaci papier, tašky ako obalový materiál, zošity, skicáre.

17 - Hydroizolačné hmoty a materiály, izolačné hmoty, farby, laky, oleje, nátery, omietky, papier, tkaniny, obklady, plst', pásy, vata na utes-

nenie, všetko na účely izolácie, prostriedky a materiály na izoláciu tepelnú, protihlukovú, hydroizolácia, hydroizolačné asfaltové pásy, kovové izolačné fólie, látky na izoláciu proti vlhkosti stavieb, materiály na izoláciu káblov, minerálna vlna ako izolačný materiál, izolačný papier, sklená vata ako izolačný materiál, izolačný materiál zabraňujúci sálaniu, tkaniny zo sklenených vlákien na izoláciu, chemické zmesi na izolačné účely, polotovary z plastických hmôt, kaučuk, gutaperča, guma a výrobky z týchto materiálov, plastické hmoty a polotovary z plastických hmôt, polyuretán, polypropylén, polyester, polyamid, najmä v tvare fólie, dosiek a tyčí, nite a vlákna z plastu okrem vlákien na textilné účely, polystyrén, polystyrén penový, polystyrénové dosky na izolačné účely, penové materiály na báze gumy a plastických hmôt, materiály na tesnenie, upchávanie a izoláciu, bridlice azbestové, celulóza ako polotovar, samolepky s výnimkou samolepiek na lekárske, kancelárske účely a pre domácnosť.

19 - Nekovové strešné krytiny, nekovové strešné škridly, bridlice a bridlicové tabuľky ako strešná krytina, šindle, krokvy strešné, lemovanie striech nekovové, komíny nekovové, poklopy na komíny nekovové, obklady vinylové, nekovové obklady stien, ohňovzdorné cementové ochranné vrstvy, podpery nekovové, prenosné konštrukcie nekovové, lepenka dechtová a decht na stavby, okenice nekovové, nekovové rámy na okná, omietky ako stavebný materiál, plsť na stavebné účely, potrubia nekovové na ventilačné a klimatické zariadenia, rímsy nekovové, žľaby odkvapové nekovové, preklady nekovové, dosky vláknité, drevo stavebné, odvetrávacie prvky ako nekovový stavebný materiál, drevené rošty, drevené obklady, stavebné materiály nekovové, drevo polospracované, napr. trámy, laty, panely, dosky, dyhy z dreva, stavebné drevo, drevené obloženia, parapetné dosky, nekovové konštrukcie na markízy, portály s výnimkou kovových, nekovové vonkajšie rolety a žalúzie všetkých druhov a typov, stavebné sklo, cementové výrobky, dosky z cementu, panely stavebné nekovové, sadra, malta, suché maltové zmesi, cement, tehly, tvárnice, stropy s výnimkou kovových, sadrokartónové dosky, betón, stavebné prvky z betónu, asfalt, výrobky z asfaltu pre stavebníctvo, decht pre stavebníctvo, dechtová lepenka, náterové hmoty pre stavebníctvo, ohňovzdorné ochranné vrstvy, omietky ako stavebné materiály.

20 - Interiérové rolety a žalúzie, interiérové vertikálne látkové žalúzie, plisé.

22 - Markízy.

**(540) RAJ STRIECH A IZOLÁCIÍ**

(732) DEKTRADE, a. s., Tiskařská 10/257, 108 28 Praha - Malešice, CZ;  
(740) Kubínyi Peter, Bc., Trenčín, SK;

**(111) 209865**

(151) 9.6.2005  
(156) 8.8.2013  
(180) 8.8.2023  
(210) 2248-2003  
(220) 8.8.2003

(442) 4.3.2005

(450) 8.9.2005

**8 (511) 17, 19**

(511) 17 - Polystyrén - tepelná izolácia.

19 - Polystyrén s povrchovou úpravou asfaltovým pásom.

**(540) POLYDEK**

(732) DEKTRADE, a. s., Tiskařská 10/257, 108 28 Praha - Malešice, CZ;

(740) Kubínyi Peter, Bc., Trenčín, SK;

**(111) 210039**

(151) 15.6.2005

(156) 29.9.2013

(180) 29.9.2023

(210) 2716-2003

(220) 29.9.2003

(442) 4.3.2005

(450) 8.9.2005

**8 (511) 35, 37, 42**

(511) 35 - Sprostredkovanie obchodu s tovarmi; prieskum a výskum trhu.

37 - Stavebníctvo, stavebný dozor; stavebná činnosť; montovanie lešení; murárstvo; murovanie; pokrývanie budov; stavebné informácie; odborné poradenstvo v oblasti stavebníctva

42 - Architektúra (architektonické služby); projektovanie stavieb; štúdie technických projektov, projektová činnosť, najmä v oblasti investičnej výstavby; projektová činnosť v oblasti pozemných stavieb, najmä stavebná časť, stavebná fyzika a statika; inžinierska činnosť v oblasti investičnej výstavby; vypracovanie stavebných výkresov; technický prieskum; strojársky výskum; expertízy (inžinierske práce); prieskumy (inžinierske práce); poradenstvo a konzultácie v oblasti stavebníctva; výskumná a vývojová činnosť v oblasti stavebníctva.

(540)



(591) biela, čierna, červená

(732) PROMA, s. r. o., Bytčická 16, 010 01 Žilina, SK;

(740) Kajabová Monika, JUDr., Bratislava, SK;

**(111) 210040**

(151) 15.6.2005

(156) 29.9.2013

(180) 29.9.2023

(210) 2717-2003

(220) 29.9.2003

(442) 4.3.2005

(450) 8.9.2005

**8 (511) 35, 37, 42**

(511) 35 - Sprostredkovanie obchodu s tovarmi; prieskum a výskum trhu.

37 - Stavebníctvo, stavebný dozor; stavebná činnosť; montovanie lešení; murárstvo; murovanie; pokrývanie budov; stavebné informácie; odborné poradenstvo v oblasti stavebníctva.

42 - Architektúra (architektonické služby); projektovanie stavieb; štúdie technických projektov, projektová činnosť najmä v oblasti investičnej výstavby; projektová činnosť v oblasti pozemných stavieb najmä stavebná časť, stavebná fyzika a statika; inžinierska činnosť v oblasti investičnej výstavby; vypracovanie stavebných výkresov; technický prieskum; strojársky výskum; expertízy (inžinierske práce); prieskumy (inžinierske práce); poradenstvo a konzultácie v oblasti stavebníctva; výskumná a vývojová činnosť v oblasti stavebníctva.

(540)



(732) PROMA, s. r. o., Bytčická 16, 010 01 Žilina, SK;

(740) Kajabová Monika, JUDr., Bratislava, SK;

**(111) 210080**

(151) 8.7.2005

(156) 15.8.2013

(180) 15.8.2023

(210) 2310-2003

(220) 15.8.2003

(442) 1.4.2005

(450) 6.10.2005

**8 (511) 29, 30, 32**

(511) 29 - Ovocné mrazené krémy, jedlé oleje a tuky.

30 - Zmrzlina, mrazené zmrzlinové výrobky, mrazené krémy.

32 - Nealkoholické nápoje.

**(540) L'Activ**

(732) Mlékárna Kunín, a. s., 742 53 Kunín 271, CZ;

(740) Beleščák Ladislav, Ing., Piešťany, SK;

**(111) 210263**

(151) 11.7.2005

(156) 4.8.2013

(180) 4.8.2023

(210) 2174-2003

(220) 4.8.2003

(442) 1.4.2005

(450) 6.10.2005

**8 (511) 16, 35, 39, 41**

(511) 16 - Tlačoviny všetkých druhov, periodická a neperiodická tlač, najmä časopisy, noviny, knihy, prospekty, plagáty, fotografie, pohľadnice, korešpondenčné lístky, listový papier, kalendáre; knihárske výrobky; propagačné materiály a predmety z papiera a plastických hmôt patriace do tejto triedy.

35 - Reklamná, inzertná a propagačná činnosť; informačné služby v oblasti propagácie, inzercie a marketingu; prieskum trhu a marketing; rozširovanie vzoriek na reklamné účely; vydávanie reklamných materiálov; ekonomické a účtovné poradenstvo; účtovníctvo; sprostredkovanie v uvedených službách; sprostredkovanie obchodu s tovarmi.

39 - Distribučná činnosť v odbore zábavných, odborných a vzdelávacích tlačovín, kníh, publi-

kácií, správ a informácií v papierovej forme.

41 - Vydavateľská činnosť, najmä v odbore zábavných, odborných, spravodajských a vzdelávacích tlačovín, publikácií, kníh, správ a informácií, zvukových, textových a audiovizuálnych nosičov vrátane multimediálnych aplikácií; vydávanie a edícia elektronicky reprodukovateľných textov, grafických, obrazových a zvukových informácií, ktoré môžu byť opätovne spracovávané v sieti; poskytovanie elektronických publikácií on-line; sprostredkovanie v uvedených službách.

(540)

**Eurobiznis**

(732) EUROPEAN TRUST SERVICES, INC, 8407 N.E. Fremont Street # 229, Oregon, Portland 97220, US;

(740) Hojčuš Peter, Ing., Bratislava, SK;

**(111) 210271**

(151) 11.7.2005

(156) 10.10.2013

(180) 10.10.2023

(210) 2894-2003

(220) 10.10.2003

(442) 1.4.2005

(450) 6.10.2005

**8 (511) 9, 16, 35, 36, 38, 41, 42**

(511) 9 - Elektrické, elektronické, optické, meracie, signalizačné a kontrolné prístroje a nástroje a prístroje na vyučovanie (pokiaľ sú obsiahnuté v tejto triede); prístroje na záznam, prenos, spracovanie a reprodukciu zvuku, obrazu alebo dát; strojom čitateľné nosiče na záznam dát; predajné automaty a mechanizmy prístrojov na mince; prístroje na spracovanie dát a počítače; všetky uvedené tovary slovenského pôvodu.

16 - Tlačiarenské výrobky, a to potlačené a/alebo plastické mapy z tvrdého papiera alebo z plastu; učebné a vyučovacie pomôcky (s výnimkou prístrojov); kancelárske potreby (s výnimkou nábytku); všetky uvedené tovary slovenského pôvodu.

35 - Reklama a vedenie podniku, zber a dodávanie dát, správ a informácií, služby databanky, a to prenájom prístupového času k databázam a ich prevádzka, prenájom zariadenia na spracovanie dát.

36 - Finančné služby; služby nehnuteľností.

38 - Telekomunikácie; prevádzka a prenájom zariadenia na telekomunikácie, najmä pre rozhlas a televíziu.

41 - Výchova; vzdelávanie; zábava; organizácia športových a kultúrnych akcií; publikovanie a vydávanie kníh, časopisov a iných tlačovín a príslušných elektronických médií (vrátane CD-ROM a CD-I).

42 - Tvorba programov na spracovanie dát; prenájom počítačov; projektovanie a plánovanie telekomunikačných zariadení.

**(540) T-Telecom Slovakia**

(732) Deutsche Telekom AG, Friedrich-Ebert-Allee 140, 53113 Bonn, DE;

(740) Bušová Eva, JUDr., Bratislava, SK;

(111) **210289**  
 (151) 11.7.2005  
 (156) 2.2.2014  
 (180) 2.2.2024  
 (210) 255-2004  
 (220) 2.2.2004  
 (442) 1.4.2005  
 (450) 6.10.2005

**8 (511) 29, 39, 40**

(511) 29 - Mrazené ovocie a zelenina, mrazené ovocné zmesi, mrazené zeleninové zmesi a kuchynské polotovary z nich vyrobené.  
 39 - Skladovanie tovarov a polotovarov.  
 40 - Zmrazovanie tovarov a polotovarov.

(540)



(732) MRAZIARNE a. s. Sládkovičovo, Košútska 1342, 925 21 Sládkovičovo, SK;

(740) Kováčik Štefan, Ing., Bratislava, SK;

(111) **210688**  
 (151) 9.8.2005  
 (156) 11.9.2013  
 (180) 11.9.2023  
 (210) 2558-2003  
 (220) 11.9.2003  
 (442) 1.4.2005  
 (450) 3.11.2005

**8 (511) 9, 16, 35, 41**

(511) 9 - Výpočtová technika všetkých druhov vrátane periférnych zariadení, programové vybavenie a softvér všetkých druhov, nosiče informácií s nahranými publikáciami určenými na elektronické vysielanie.  
 16 - Papier a výrobky z papiera, tlačoviny, časopisy, periodiká, knihy, telefónne zoznamy, zoznamy adries, sprievodcovia, kalendáre, ročenky, manuály, katalógy, súbory dát a informácie v tlačenej forme, knihárske výrobky, fotografie, písacie potreby, kancelárske lepidlá, potreby pre umelcov, štetce, kancelárske potreby okrem nábytku, učebné a školské potreby a pomôcky okrem prístrojov, tlačiarenske písmená, štočky.  
 35 - Prieskum trhu, administratívne práce, činnosť ekonomických a organizačných poradcov, vedenie účtovníctva, automatizované spracovanie dát.  
 41 - Vydávanie kníh a textov s výnimkou reklamných alebo náborových, usporadúvanie školení a seminárov.

(540)



(732) Wolters Kluwer ČR, a.s., U nákladového nádraží 6, 130 00 Praha, CZ;

(740) Mešková Viera, Ing., Bratislava, SK;

(111) **210701**  
 (151) 9.8.2005  
 (156) 28.11.2013  
 (180) 28.11.2023  
 (210) 3490-2003  
 (220) 28.11.2003  
 (442) 5.5.2005  
 (450) 3.11.2005

**8 (511) 29, 30, 32**

(511) 29 - Mliečne a mliekarenské výrobky, krémy, jogurty, syry, mrazené ovocné krémy.  
 30 - Zmrzlina, mrazené zmrzlinové výrobky, mrazené krémy.  
 32 - Nealkoholické nápoje.

(540) **STRAVÁČEK**

(732) Mlékárna Kunín, a. s., 742 53 Kunín, CZ;

(740) Beleščák Ladislav, Ing., Piešťany, SK;

(111) **211152**  
 (151) 9.9.2005  
 (156) 16.9.2014  
 (180) 16.9.2024  
 (210) 5054-2004  
 (220) 16.9.2004  
 (310) 76/590, 679  
 (320) 3.5.2004  
 (330) US  
 (442) 2.6.2005  
 (450) 1.12.2005

**8 (511) 5**

(511) 5 - Farmaceutické výrobky, najmä prípravky na liečbu rakoviny.

(540)



(732) OSI Pharmaceuticals, LLC, 1 Bioscience Park Drive, Farmingdale, New York 11735, US;

(740) PATENTSERVIS BRATISLAVA a. s., Bratislava, SK;

(111) **211174**  
 (151) 9.9.2005  
 (156) 12.2.2014  
 (180) 12.2.2024  
 (210) 377-2004  
 (220) 12.2.2004  
 (442) 2.6.2005  
 (450) 1.12.2005

**8 (511) 35**

(511) 35 - Maloobchodné služby s tovarmi z tried 29 až 34; sprostredkovanie obchodu s tovarom; zásobovanie tovarmi z tried 29 až 34 pre zmluvných odberateľov.

(540)



- (732) MILKPOL Slovakia, s. r. o., Piaristická 2, 949 01 Nitra, SK;  
 (740) Kováčik Štefan, Ing., Bratislava, SK;

**(111) 211526**

- (151) 10.10.2005  
 (156) 9.9.2014  
 (180) 9.9.2024  
 (210) 2809-2004  
 (220) 9.9.2004  
 (442) 1.7.2005  
 (450) 5.1.2006

**8 (511) 5, 34, 35**

- (511) 5 - Liečivé prípravky, liečivé byliny, výrobky na báze liečivých bylín, cigarety bez obsahu tabaku na lekárske účely.  
 34 - Tabakové výrobky, byliny na fajčenie.  
 35 - Sprostredkovateľská činnosť v oblasti obchodu s tovarom.

**(540)**

- (732) CASTOR Piešťany, s. r. o., Vrbovská cesta 81, 921 01 Piešťany, SK;  
 (740) ROTT, RŮŽIČKA & GUTTMANN, Bratislava, SK;

**(111) 211570**

- (151) 10.10.2005  
 (156) 30.9.2014  
 (180) 30.9.2024  
 (210) 2951-2004  
 (220) 30.9.2004  
 (442) 1.7.2005  
 (450) 5.1.2006

**8 (511) 36**

- (511) 36 - Poisťovacie a finančné služby, najmä uzatváranie poisťných zmlúv, správa a agentúrne služby v oblastiach života, zdravia, majetku a nehmôd, invalidity, dlhodobej starostlivosti a splátok ročného dôchodku (annuities); správa penzijných fondov a dôchodkového sporenia (pension fund and retirement plan management services), najmä investovanie týkajúce sa penzijných a dôchodkových fondov za iných a plánovanie a správa zamestnaneckých penzijných a dôchodkových systémov; maklérske sprostredkovanie pre vzájomné dôchodkové fondy a otvorené investičné fondy (mutual fund and unit investment trust brokerage), distribúcia a investičné služby; investorské poradenské a manažérske služby; služby týkajúce sa správy a riadenia aktív (asset management services); služby finančného plánovania (financial planning services); investičné bankové služby; obchodné bankové služby; investičné konzultačné služby; investičné maklérske sprostredkovateľské služby (investment brokerage services); maklérska sprostredkovateľská činnosť v oblasti cenných papierov (securities brokerage and underwriting services) a poisťo-

vacie služby v danej oblasti; maklérske sprostredkovanie obchodov s komoditami a poisťovacie služby v danej oblasti; poskytovanie služieb týkajúcich sa kreditných a debetných kariet, poskytovanie služieb v oblasti plánovania (planning services) financií, daní a nehnuteľností; zaobstarávanie a poskytovanie informácií týkajúcich sa financií, poistenia a nehnuteľností elektronickou cestou; finančné služby týkajúce sa pôžičiek a úverov; finančné služby týkajúce sa hypoték; úvery na domy (home equity loans); konzultačné služby týkajúce sa investícií; maklérska činnosť s nehnuteľnosťami, lízing a sprostredkovanie a správa nehnuteľností a investičné služby v oblasti nehnuteľností; rešeršné služby v oblasti financií, poisťovníctva a nehnuteľností; správa, poisťovanie a marketing týkajúce sa nehnuteľného majetku (real estate funds); riadenie investícií do nehnuteľností pre tretie investorské osoby; maklérske frančízové služby týkajúce sa nehnuteľností.

**(540) PRAMERICA**

- (732) THE PRUDENTIAL INSURANCE COMPANY OF AMERICA, a New Jersey Corporation, 751 Broad Street, Newark, New Jersey 07102, US;  
 (740) Bušová Eva, JUDr., Bratislava, SK;

**(111) 212210**

- (151) 5.12.2005  
 (156) 2.9.2013  
 (180) 2.9.2023  
 (210) 2480-2003  
 (220) 2.9.2003  
 (442) 1.12.2004  
 (450) 2.2.2006

**8 (511) 29, 30, 32**

- (511) 29 - Mlieko, mliečne výrobky, syry, džemy, marmelády; sušené, mrazené, kandizované a zavárané ovocie.  
 30 - Káva, čaj, kakao, čokoláda; kávové, kakaoové a čokoládové nápoje, výrobky z obilnín, cereálie, cereálne tyčinky; kukuričné, ovsené a pšeničné vločky, müsli, pečivo, trvanlivé pečivo sladké aj slané, cukrárenské výrobky, náplne, krémy, polevy, cukrovinky, zmrzlina, prášky na výrobu zmrzliny, med.  
 32 - Nealkoholické nápoje, minerálne vody, ovocné a zeleninové šťavy, džúsy, nápojové zmesi a prášky.

**(540) HORALKY**

- (732) Opavia - LU, s.r.o., Karolinská 661, 186 00 Praha, Karlín, CZ;  
 (740) Fritz Martin, JUDr., Bratislava, SK;

**(111) 212211**

- (151) 5.12.2005  
 (156) 2.9.2013  
 (180) 2.9.2023  
 (210) 2479-2003  
 (220) 2.9.2003  
 (442) 1.12.2004  
 (450) 2.2.2006

**8 (511) 29, 30, 32**

(511) 29 - Mlieko, mliečne výrobky, syry, džemy, marmelády; sušené, mrazené, kandizované a zavárané ovocie.

30 - Káva, čaj, kakao, čokoláda; kávové, kakaoové a čokoládové nápoje, výrobky z obilnín, cereálie, cereálne tyčinky; kukuričné, ovsené a pšeničné vločky, müsli, pečivo, trvanlivé pečivo sladké aj slané, cukrárenské výrobky, náplne, krémy, polevy, cukrovinky, zmrzlina, mrazené krémy, jogurtová zmrzlina, prášky na výrobu zmrzliny, med.

32 - Nealkoholické nápoje, minerálne vody, ovocné a zeleninové šťavy, džúsy, nápojové zmesi a prášky.

**(540) ČOKOTATRANKY**

(732) Opavia - LU, s.r.o., Karolínská 661, 186 00 Praha, Karlín, CZ;

(740) Fritz Martin, JUDr., Bratislava, SK;

**(111) 212212**

(151) 5.12.2005

(156) 23.10.2013

(180) 23.10.2023

(210) 3088-2003

(220) 23.10.2003

(442) 5.10.2004

(450) 2.2.2006

**8 (511) 30**

(511) 30 - Pekárske výrobky, trvanlivé pečivo sladké aj slané, jemné pečivo, cukrárske výrobky, náplne, krémy a polevy, cukrovinky, výrobky z obilnín, cereálne výrobky, múka, cukor, káva, čaj, kakao, čokoláda, nápoje kávové, kakaové a čokoládové, zmrzlina, mrazené krémy.

**(540) ČOKOHORALKY**

(732) Opavia - LU, s.r.o., Karolínská 661, 186 00 Praha, Karlín, CZ;

(740) Fritz Martin, JUDr., Bratislava, SK;

**(111) 212786**

(151) 9.2.2006

(156) 6.11.2013

(180) 6.11.2023

(210) 3255-2003

(220) 6.11.2003

(442) 3.11.2005

(450) 4.5.2006

**8 (511) 29**

(511) 29 - Mliečne výrobky a syry.

**(540) RODINKA**

(732) BEL Sýry Česko a. s., Pražská 218, 675 26 Želetava, CZ;

(740) ROTT, RŮŽIČKA & GUTTMANN, Bratislava, SK;

**(111) 213700**

(151) 19.4.2006

(156) 6.11.2013

(180) 6.11.2023

(210) 3252-2003

(220) 6.11.2003

(442) 1.12.2004

(450) 7.7.2006

**8 (511) 29**

(511) 29 - Mliečne výrobky a syry.

**(540) MATADOR**

(732) BEL Sýry Česko a. s., Pražská 218, 675 26 Želetava, CZ;

(740) ROTT, RŮŽIČKA & GUTTMANN, Bratislava, SK;

**(111) 213735**

(151) 9.5.2006

(156) 18.2.2014

(180) 18.2.2024

(210) 478-2004

(220) 18.2.2004

(442) 2.2.2006

(450) 3.8.2006

**8 (511) 9, 16, 41, 42**

(511) 9 - Elektronické publikácie na všetkých elektronických médiách vrátane internetu.

16 - Papier, lepenka a výrobky z týchto materiálov nezahrnuté v iných triedach, tlačiarenské výrobky, časopisy, knihy a časopisy, potreby pre knižné väzby, fotografie, piernický tovar, lepidlá pre piernictvo alebo domácnosť, materiály pre umelcov, štetce, písacie stroje a kancelárske potreby (s výnimkou nábytku), učebné a vyučovacie pomôcky (s výnimkou prístrojov), plastické materiály na obaly (nezaradené do iných tried), tlačiarenské typy, štočky.

41 - Vydateľské služby s výnimkou vydávania reklamných alebo náborových textov, vydávanie elektronických kníh a časopisov on-line, poskytovanie on-line elektronických publikácií, informačné služby týkajúce sa golfového športu poskytované všetkými médiami vrátane internetu.

42 - Tvorba a údržba internetových stránok na poskytovanie informácií o golfe.

**(540) GOLF DIGEST**

(732) Advance Magazine Publishers Inc., Four Times Square, New York, New York 10036, US;

(740) ROTT, RŮŽIČKA & GUTTMANN, Bratislava, SK;

**(111) 214731**

(151) 3.8.2006

(156) 20.8.2013

(180) 20.8.2023

(210) 2371-2003

(220) 20.8.2003

(442) 8.9.2004

(450) 7.9.2006

**8 (511) 33**

(511) 33 - Alkoholické nápoje s výnimkou piva.

(540)



- (591) zelená, červená, žltá, zlatá  
 (732) KARLOFF, s. r. o., M. R. Štefánika 18, 919 43  
 Cífer, SK;  
 (740) Belička Ivan, Ing., Banská Bystrica, SK;

**(111) 214733**

- (151) 3.8.2006  
 (156) 14.11.2013  
 (180) 14.11.2023  
 (210) 3347-2003  
 (220) 14.11.2003  
 (310) 196 998  
 (320) 17.10.2003  
 (330) CZ  
 (442) 4.3.2005  
 (450) 7.9.2006

**8 (511) 3, 5, 30, 44**

- (511) 3 - Výrobky kozmetické, prípravky na hygienu zubov a ústnej dutiny, zubné pasty a prášky, prípravky na hygienu tela, najmä mydlá, telové šampóny, kúpeľové zmesi, vlasové šampóny a iné prípravky na mytie a ošetrovanie vlasov, masážne prípravky, výťažky z bylín a kvetov na kozmetické účely, výrobky voňavkárské.  
 5 - Výrobky farmaceutické, liečivá, liečivé byliny, výrobky silice a dietetické, liečivé prípravky na ošetrovanie zubov a ústnej dutiny, masážne prípravky na lekárske účely, dezinfekčné prípravky, prípravky baktericídne a fungicídne, medicínálne nápoje, najmä čaje a vína, bylinné čaje, sirupy na farmaceutické účely.  
 30 - Čaje všetkého druhu vrátane bylinných a ovocných, dietetické potraviny na neliečebné účely vyrobené z tovarov a surovín patriacich do tejto triedy, rastlinné výťažky do potravín, bonbóny, žuvacie gummy.  
 44 - Odborné poradenstvo v odbore zberu a pestovanie liečivých rastlín.

(540)



- (732) LEROS, s. r. o., U Národní galerie 470, 156 15  
 Praha - Zbraslav, CZ;  
 (740) Guniš Jaroslav, Mgr., Bratislava, SK;

**(111) 215235**

- (151) 14.9.2006  
 (156) 14.11.2013  
 (180) 14.11.2023  
 (210) 3348-2003  
 (220) 14.11.2003  
 (310) 196999  
 (320) 17.10.2003  
 (330) CZ  
 (442) 4.3.2005  
 (450) 3.11.2006

**8 (511) 3, 5, 30, 44**

- (511) 3 - Výrobky kozmetické, prípravky na hygienu zubov a ústnej dutiny, zubné pasty a prášky, prípravky na hygienu tela, najmä mydlá, telové šampóny, kúpeľové zmesi, vlasové šampóny a iné prípravky na mytie a ošetrovanie vlasov, masážne prípravky, výťažky z bylín a kvetov na kozmetické účely, výrobky voňavkárské.  
 5 - Výrobky farmaceutické, liečivá, liečivé byliny, výrobky silice a dietetické, liečivé prípravky na ošetrovanie zubov a ústnej dutiny, masážne prípravky na lekárske účely, dezinfekčné prípravky, prípravky baktericídne a fungicídne, medicínálne nápoje, najmä čaje a vína, bylinné čaje, sirupy na farmaceutické účely.  
 30 - Čaje všetkého druhu vrátane bylinných a ovocných, dietetické potraviny na neliečebné účely vyrobené z tovarov a surovín patriacich do tejto triedy, rastlinné výťažky do potravín, bonbóny, žuvacie gummy.  
 44 - Odborné poradenstvo v odbore zberu a pestovanie liečivých rastlín.

(540)



- (732) LEROS, s. r. o., U Národní galerie 470, 156 15  
 Praha - Zbraslav, CZ;  
 (740) Guniš Jaroslav, Mgr., Bratislava, SK;

**(111) 216645**

- (151) 5.2.2007  
 (156) 2.9.2013  
 (180) 2.9.2023  
 (210) 2478-2003  
 (220) 2.9.2003  
 (442) 4.2.2005  
 (450) 1.3.2007

**8 (511) 29, 30, 32**

- (511) 29 - Mlieko, mliečne výrobky, syry, džemy, marmelády; sušené, mrazené, kandizované a zavárané ovocie.  
 30 - Káva, čaj, kakao, čokoláda; kávové, kakaové a čokoládové nápoje, výrobky z obilovín, cereálie, cereálne tyčinky; kukuričné, ovsené a pšeničné vločky, müsli, pečivo, trvanlivé pečivo sladké aj slané, cukrárenské výrobky, náplne, krémy, polevy, cukrovinky, zmrzlina, prášky na výrobu zmrzliny, med.  
 32 - Nealkoholické nápoje, minerálne vody, ovocné a zeleninové šťavy, džúsy, nápojové zmesi a prášky.



**(540) TATRANKY**

(732) Opavia - LU, s.r.o., Karolinská 661, 186 00 Praha, Karlín, CZ;  
(740) Fritz Martin, JUDr., Bratislava, SK;

**(111) 216659**

(151) 9.2.2007  
(156) 24.9.2013  
(180) 24.9.2023  
(210) 2680-2003  
(220) 24.9.2003  
(442) 3.11.2004  
(450) 5.4.2007

**9 (511) 3, 5, 25**

(511) 5 - Farmaceutické prípravky na pokožku vo forme mastí, mastí proti popáleninám, gáza na obväzovanie, hygienické nohavičky, hygienické obrúsky a vložky, obvazy, plné lekárničky, prenosné plné lekárničky, leukoplast,  
25 - Textilné detské plienky.

**(540) PREDATOR**

(732) Vyskočil Roman, Lipová 991, 691 42 Valtice, CZ;  
(740) Porubčan Róbert, Ing., Ivanka pri Dunaji, SK;

**(111) 218265**

(151) 8.6.2007  
(156) 5.9.2013  
(180) 5.9.2023  
(210) 2528-2003  
(220) 5.9.2003  
(442) 1.3.2007  
(450) 2.8.2007

**10(511) 9, 35, 37**

(511) 9 - Prístroje na nahrávanie, prenos a reprodukciu zvuku alebo obrazu; magnetické nosiče údajov, záznamové disky; počítačie stroje, zariadenia na spracovanie údajov a počítače.  
35 - Automatizované spracovanie údajov; maloobchodná činnosť v oblasti elektroniky, výpočtovej techniky, informačnej a telekomunikačnej techniky, kancelárskych strojov, elektrických strojov a prístrojov; maloobchodná činnosť s hotovými programami na základe zmlúv s autormi; prenájom kancelárskych strojov.  
37 - Montážne a inštaláčnne služby; inštalácia a opravy elektrických strojov a prístrojov.

**(540) INTERLAN**

(732) Hrobár Miroslav, Ing., Líščie údolie 139a, 841 01 Bratislava, SK;  
(740) Tomeš Pavol, Ing., Bratislava, SK;

**(111) 220713**

(151) 13.2.2008  
(156) 24.10.2013  
(180) 24.10.2023  
(210) 1178-2007  
(220) 24.10.2003  
(442) 2.11.2007  
(450) 7.4.2008

**9 (511) 25**

(511) 25 - Odevy, obuv a pokrývky hlavy.

**(540)**

**IVY OXFORD**

(732) IVY OXFORD CO. S.r.l., Strada Statale 33 Sempione, 212, 21052 Busto Arsizio (Va), IT;  
(740) Považanová Andrea, JUDr., Bratislava, SK;

**(111) 220774**

(151) 26.2.2008  
(156) 28.2.2013  
(180) 28.2.2023  
(210) 498-2003  
(220) 28.2.2003  
(442) 6.4.2004  
(450) 7.4.2008

**10(511) 16, 35, 36**

(511) 16 - Publikácie; brožované knihy, brožúry; knihy; účtovné knihy.  
35 - Revízia účtov - audit; účtovníctvo; príprava a vyhotovenie daňových priznaní; analýzy nákladov; hospodárske, ekonomické predpovede; personálne poradenstvo; poradenstvo pri vedení podnikov; prenájom kancelárskych strojov a zariadení; riadenie priemyselných alebo obchodných podnikov; spracovanie textov; vydávanie a aktualizovanie reklamných materiálov; príprava miezd a výplatných listín; kopírovanie alebo rozmnožovanie dokumentov; pomoc pri riadení komerčných a priemyselných podnikov; analýzy nákladov; hospodárske, ekonomické predpovede; personálne poradenstvo; poradenstvo pri vedení podnikov; prenájom kancelárskych strojov a zariadení.  
36 - Analýzy finančné; finančné informácie; kancelárie zaoberajúce sa inkasovaním pohľadávok; likvidácia podnikov (finančné služby).

**(540)**

**AUDITEX**

(732) AUDITEX, s. r. o., Astrova 46, 821 01 Bratislava, SK;

**(111) 222687**

(151) 17.9.2008  
(156) 22.8.2013  
(180) 22.8.2023  
(210) 2407-2003  
(220) 22.8.2003  
(442) 6.6.2008  
(450) 6.11.2008

**9 (511) 4, 12, 35, 36, 37, 39, 41, 42, 43**

(511) 4 - Pohonné hmoty a mazadlá.  
12 - Pozemné vozidlá, motorové vozidlá, pretekárske vozidlá, ich náhradné diely a príslušenstvo patriace do tejto triedy, motory pre pozemné vozidlá, ich časti a príslušenstvo patriace do tejto triedy.  
35 - Predaj tovaru v maloobchode, marketing, reklamná a propagačná činnosť, rozširovanie reklamných darčekových predmetov v oblasti automobilovej pretekárskej činnosti, sprostredkovanie obchodu s tovarom.

36 - Sprostredkovanie poistenia, služby v oblasti finančnictva a finančné služby pri nákupe na splátky týkajúce sa vozidiel, lízing motorových vozidiel, sprostredkovanie v oblasti finančnictva a poisťovníctva.

37 - Opravy, údržba a servis motorových vozidiel vrátane pretekárskych vozidiel, autoopravovne, čistenie a umývanie vozidiel, leštenie vozidiel, mazanie vozidiel, protektorovanie pneumatík, vulkanizovanie pneumatík, služby poskytované v súvislosti s prevádzkou benzínových čerpacích staníc, chemické čistenie a pranie odevov vrátane velúrov a koží, bytového textilu a podlahových krytín.

39 - Prenájom motorových vozidiel, služby nájmu a prenájmu týkajúce sa motorových vozidiel.

41 - Organizovanie športových súťaží, prevádzkovanie športových zariadení a areálov so zameraním na motoristické aktivity (tréningové, cvičné a pretekárske dráhy), prenájom športových zariadení, vyučovanie vedenia motorových vozidiel - autoškola.

42 - Diagnostika motorových vozidiel vrátane pretekárskych vozidiel, odborné technické poradenstvo v oblasti automobilizmu a automobilového priemyslu.

43 - Reštauračné služby a služby spojené s občerstvením.

#### (540) **Malchárek Racing**

(732) MALCHÁREK RACING SCHOOL, s. r. o., Einsteinova 11, 851 01 Bratislava, SK;

(740) PATENTSERVIS BRATISLAVA, a. s., Bratislava, SK;

#### (111) **223750**

(151) 19.1.2009

(156) 30.1.2014

(180) 30.1.2024

(210) 233-2004

(220) 30.1.2004

(442) 7.10.2008

(450) 5.3.2009

#### 9 (511) **9, 20, 21, 24, 28**

(511) 9 - Prístroje a nástroje vedecké, námorné, geodetické, elektrické, fotografické, kinematografické, optické, signalizačné, kontrolné (inšpekcia), záchranné, vzdelávacie a prístroje a nástroje na meranie a váženie; prístroje a nástroje na vedenie, distribúciu, transformáciu, akumuláciu, reguláciu alebo kontrolu elektrického prúdu; prístroje na nahrávanie, prenos a reprodukciu zvuku alebo obrazu; magnetické nosiče údajov, záznamové disky; predajné automaty a mechanizmy do prístrojov uvádzaných do činnosti vhođením mince; registračné pokladnice, počítačové stroje, zariadenia na spracovanie údajov a počítače; hasiace prístroje; slnečné okuliare a okuliare.

20 - Nábytok, zrkadlá, rámy na obrazy; výrobky (nezahrnuté v iných triedach) z dreva, korku, trstiny, prútia, rohoviny, kostí, slonovinovej kosti, veľrybích kostíc, mušlí, jantáru, perlete, sépiolitu a náhradiek z týchto materiálov alebo z plastov.

21 - Domáce alebo kuchynské potreby patriace do triedy 21 a nádoby (okrem nádob z drahých

kovov alebo potiahnutých drahými kovmi); hrebene a špongie; kefy, štetky a štetce (okrem maliarskych); materiály na výrobu kief; prostriedky a pomôcky na čistenie; oceľová vlna a drôtenky; surové sklo a sklo ako polotovar (okrem skla pre stavebníctvo); výrobky zo skla, porcelánu a kameniny (nezahrnuté v iných triedach).

24 - Textilie a textilné výrobky, ktoré nie sú zahrnuté v iných triedach; posteľné prikrývky a stolové prikrývky.

28 - Hry a hračky; ozdoby na vianočné stromčeky s výnimkou osvetľovacích svetiel a cukrovíniiek.

#### (540) **NEXT**

(732) Next Retail Limited, Desford Road, Enderby, Leicester, Leicestershire LE9 5AT, GB;

(740) Fajnorová Mária, Ing., Bratislava, SK;

#### (111) **228081**

(151) 19.7.2010

(156) 28.10.2013

(180) 28.10.2023

(210) 1787-2009

(220) 28.10.2003

(310) 2339191

(320) 29.7.2003

(330) GB

(442) 7.4.2010

(450) 7.9.2010

#### 9 (511) **17, 19**

(511) 17 - Nekomové potrubné spoje a spojky rúrok.

19 - Nekomové materiály a súčasti na použitie v odvodňovacích a kanalizačných sústavách v stavebnom a civilnom inžinierstve a stavebnej technike; odvodňovacie a kanalizačné sústavy, aparatúry a inštalácie; odvodňovacie priekopy a drenáže, časti a diely odvodňovacích priekop a drenáží, hrablice, mreže a rošty, súčasti, časti a príslušenstvo na použitie v odvodňovacích a kanalizačných sústavách - všetok tu uvedený tovar nekovový.

#### (540) **QMAX**

(732) ACO Technologies plc, Aco Business Park, Hitchin Road, Shefford, Bedfordshire SG17 5TE, GB;

(740) ROTT, RŮŽIČKA & GUTTMANN, Bratislava, SK;

#### (111) **235387**

(151) 14.8.2013

(156) 21.10.2013

(180) 21.10.2023

(210) 1875-2012

(220) 21.10.2003

(442) 3.5.2013

(450) 2.10.2013

#### 10(511) **34, 35**

(511) 34 - Tabak, cigarety a cigary, zápalky.

35 - Reklamné a propagačné služby, reklama, rozširovanie reklamných a propagačných materiálov a reklamných oznamov.

#### (540) **YES**

(732) POTOMAC TOBACCO COMPANY Sprl, Verbindingsdok Oostkaai 13, 2000 Antwerpen, BE;

(740) G. Lehnert, k. s., Bratislava, SK;

**Prevody a prechody práv****(111) 120346**

(210) 19404

(732) Saneca Pharmaceuticals a.s., Nitrianska 100, 920 27 Hlohovec, SK;

(770) Zentiva, a. s., Einsteinova 24, 851 01 Bratislava, SK;

(580) 11.10.2013

**(111) 152346**

(210) 5740

(732) Saneca Pharmaceuticals a.s., Nitrianska 100, 920 27 Hlohovec, SK;

(770) Zentiva, a. s., Einsteinova 24, 851 01 Bratislava, SK;

(580) 11.10.2013

**(111) 161631**

(210) 47233

(732) Xylem Water Solutions Manufacturing AB, Luxembourg Branch, 9, rue Gabriel Lippmann, L-5365 Munsbach, LU;

(770) Xylem Water Solutions Manufacturing AB, 361 80 Emmaboda, SE;

Dátum uzavretia zmluvy: 30.5.2013

(580) 22.10.2013

**(111) 161893**

(210) 46881

(732) RHODIA RECHERCHES ET TECHNOLOGIES, 52 Rue de la Haie Coq, 93300 Aubervilliers, FR;

(770) RHODIA UK LIMITED, Oak House, Reeds Crescent, Watford, Herts WD24 4QP, GB;

Dátum uzavretia zmluvy: 1.1.2006

(580) 7.10.2013

**(111) 161893**

(210) 46881

(732) RHODIA OPERATIONS, 40 rue de la Haie Coq, 93306 Aubervilliers, FR;

(770) RHODIA RECHERCHES ET TECHNOLOGIES, 52 Rue de la Haie Coq, 93300 Aubervilliers, FR;

(580) 7.10.2013

**(111) 162216**

(210) 47979

(732) Kennametal Inc., 1600 Technology Way, Latrobe, PA 15650-0231, US;

(770) Deloro Stellite Holdings Corporation, 555 N. New Ballas, Suite 305, St. Louis, MO 63141, US;

Dátum uzavretia zmluvy: 14.6.2013

(580) 22.10.2013

**(111) 165232**

(210) 52677

(732) BIKE TECHNOLOGY &amp; PUBLIC RELATIONS s. r. o., Na Florenci 20, 110 00 Praha, CZ;

(770) Favorit Rokycany, akciová spoločnosť, Dukelská 499, 337 26 Rokycany, CZ;

Dátum uzavretia zmluvy: 29.11.2002

(580) 16.10.2013

**(111) 165232**

(210) 52677

(732) JOKO spol. s r.o., Partizánska cesta 89, 974 01 Banská Bystrica, SK;

(770) BIKE TECHNOLOGY &amp; PUBLIC RELATIONS s. r. o., Na Florenci 20, 110 00 Praha, CZ;

Dátum uzavretia zmluvy: 19.12.2002

(580) 16.10.2013

**(111) 166592**

(210) 54815

(732) Teva Pharmaceutical Works Private Limited Company, Pallagi út 13, 4042 Debrecen, HU;

(770) PLIVA-Lachema a. s., Karásek 1, 621 33 Brno, CZ;

Dátum uzavretia zmluvy: 27.4.2011

(580) 7.10.2013

**(111) 167730**

(210) 56163

(732) Cervecería Modelo, S. de R.L. de C.V., Lago Alberto No. 156, Col. Anáhuac, 11320 México City, MX;

(770) Cerveceria Modelo, S. A. de C. V. a Mexican company, Lago Alberto No. 156, Colonia Anahuac, 11320 México, D.F. MEXICO, MX;

(580) 2.10.2013

**(111) 168392**

(210) 56161

(732) Cervecería Modelo, S. de R.L. de C.V., Lago Alberto No. 156, Col. Anáhuac, 11320 México City, MX;

(770) Cerveceria Modelo, S. A. de C. V. a Mexican company, Lago Alberto No. 156, Colonia Anahuac, 11320 México, D.F. MEXICO, MX;

(580) 2.10.2013

**(111) 168393**

(210) 56162

(732) Cervecería Modelo, S. de R.L. de C.V., Lago Alberto No. 156, Col. Anáhuac, 11320 México City, MX;

(770) Cerveceria Modelo, S. A. de C. V. a Mexican company, Lago Alberto No. 156, Colonia Anahuac, 11320 México, D.F. MEXICO, MX;

(580) 2.10.2013

**(111) 169437**

(210) 58719

(732) Jaguar Land Rover Limited, Abbey Road, Whitley, Coventry CV3 4LF, GB;

(770) Land Rover, Banbury Road, Gaydon, Warwick, Warwickshire CV35 0RR, GB;

Dátum uzavretia zmluvy: 7.1.2013

(580) 10.10.2013

**(111) 172095**

(210) 361-93

(732) Kennametal Inc., 1600 Technology Way, Latrobe, PA 15650-0231, US;

(770) Deloro Stellite Holdings Corporation, 555 N. New Ballas, Suite 305, St. Louis, MO 63141, US;

Dátum uzavretia zmluvy: 14.6.2013

(580) 22.10.2013

**(111) 172388**

(210) 64931

(732) Jaguar Land Rover Limited, Abbey Road, Whitley, Coventry CV3 4LF, GB;

(770) Land Rover, Banbury Road, Gaydon, Warwick, Warwickshire CV35 0RR, GB;

Dátum uzavretia zmluvy: 7.1.2013

(580) 10.10.2013

**(111) 172778**

(210) 62818

(732) Cervecería Modelo, S. de R.L. de C.V., Lago Alberto No. 156, Col. Anáhuac, 11320 México City, MX;

(770) CERVECERIA MODELO, S. A. DE C. V., Lago Alberto No. 156, Colonia Anahuac, 11320 Mexico, D. F., MX;

(580) 2.10.2013

**(111) 176676**

(210) 74319

(732) Cervecería Modelo, S. de R.L. de C.V., Lago Alberto No. 156, Col. Anáhuac, 11320 México City, MX;

(770) CERVECERIA MODELO, S. A. de C. V., Lago Alberto No. 156, Colonia Anahuac, 11320 Mexico, D.F., MX;

(580) 2.10.2013

**(111) 177260**

(210) 1148-93

(732) RHODIA RECHERCHES ET TECHNOLOGIES, 52 Rue de la Haie Coq, 93300 Aubervilliers, FR;

(770) RHODIA UK LIMITED, Oak House, Reeds Crescent, Watford, Herts WD24 4QP, GB;

Dátum uzavretia zmluvy: 1.1.2006

(580) 22.10.2013

**(111) 178451**

(210) 63659

(732) Cervecería Modelo, S. de R.L. de C.V., Lago Alberto No. 156, Col. Anáhuac, 11320 México City, MX;

(770) CERVECERIA MODELO, S. A. de C. V., Lago Alberto No. 156, Colonia Anahuac, 11320 Mexico, D.F., MX;

(580) 2.10.2013

**(111) 179295**

(210) 68878

(732) Jaguar Land Rover Limited, Abbey Road, Whitley, Coventry CV3 4LF, GB;

(770) Land Rover, Banbury Road, Gaydon, Warwick, Warwickshire CV35 0RR, GB;

Dátum uzavretia zmluvy: 7.1.2013

(580) 10.10.2013

**(111) 179472**

(210) 62784

(732) St. Ives Laboratories, Inc., 2525 Armitage Avenue, 60160 Melrose Park, Illinois, US;

(770) Laboratoires St. Ives SA, 109, chemin du Pont-du-Centenaire, 1228 Plan-les-Ouates, CH;

Dátum uzavretia zmluvy: 21.5.2013

(580) 21.10.2013

**(111) 195003**

(210) 2696-98

(732) OTYK invest, s. r. o., Námestie sv. Františka 18B, 841 04 Bratislava, SK;

(770) OTYK spol. s r. o., Pernecká 37, 841 04 Bratislava, SK;

Dátum uzavretia zmluvy: 25.9.2013

(580) 4.10.2013

**(111) 195004**

(210) 2697-98

(732) OTYK invest, s. r. o., Námestie sv. Františka 18B, 841 04 Bratislava, SK;

(770) OTYK spol. s r. o., Pernecká 37, 841 04 Bratislava, SK;

Dátum uzavretia zmluvy: 25.9.2013

(580) 4.10.2013

**(111) 196319**

(210) 319-2000

(732) Saneca Pharmaceuticals a.s., Nitrianska 100, 920 27 Hlohovec, SK;

(770) Zentiva, a. s., Einsteinova 24, 851 01 Bratislava, SK;

(580) 11.10.2013

**(111) 198786**

(210) 153-2001

(732) Cervecería Modelo, S. de R.L. de C.V., Lago Alberto No. 156, Col. Anáhuac, 11320 México City, MX;

(770) CERVECERIA MODELO, S. A. DE C. V., Lago Alberto No. 156, Colonia Anahuac, 11320 Mexico, D. F., MX;

(580) 2.10.2013

**(111) 203902**

(210) 1450-2001  
(732) GALENICA s.r.o., Vrbovská 39, 921 01 Piešťany, SK;  
(770) GENERICA, spol. s r. o., Vrbovská 39, 921 01 Piešťany, SK;  
Dátum uzavretia zmluvy: 27.6.2013  
(580) 22.10.2013

---

**(111) 204563**

(210) 1879-2003  
(732) GALENICA s.r.o., Vrbovská 39, 921 01 Piešťany, SK;  
(770) GENERICA, spol. s r. o., Vrbovská 39, 921 01 Piešťany, SK;  
Dátum uzavretia zmluvy: 27.6.2013  
(580) 22.10.2013

---

**(111) 206458**

(210) 332-2004  
(732) GALENICA s.r.o., Vrbovská 39, 921 01 Piešťany, SK;  
(770) GENERICA, spol. s r. o., Vrbovská 39, 921 01 Piešťany, SK;  
Dátum uzavretia zmluvy: 27.6.2013  
(580) 22.10.2013

---

**(111) 208204**

(210) 1481-2003  
(732) WELNEA SK s.r.o., Čerín 64, 974 01 Čerín, SK;  
(770) Čerínska minerálka, s. r. o., Čačín 64, 974 01 Banská Bystrica, SK;  
Dátum uzavretia zmluvy: 15.7.2009  
(580) 14.10.2013

---

**(111) 209198**

(210) 3617-2003  
(732) MARKÍZA - SLOVAKIA, spol. s r.o., Bratislavská 1/a, 843 56 Bratislava - Záhorská Bystrica, SK;  
(770) MediaPro Entertainment Slovakia, s. r. o., Bratislavská 1/d, 843 56 Bratislava - Záhorská Bystrica, SK;  
(580) 18.10.2013

---

**(111) 211341**

(210) 2528-2004  
(732) MARKÍZA - SLOVAKIA, spol. s r.o., Bratislavská 1/a, 843 56 Bratislava - Záhorská Bystrica, SK;  
(770) MediaPro Entertainment Slovakia, s. r. o., Bratislavská 1/d, 843 56 Bratislava - Záhorská Bystrica, SK;  
(580) 18.10.2013

---

**(111) 212374**

(210) 3125-2004  
(732) Východoslovenská energetika a.s., Mlynská 31, 042 91 Košice, SK;  
(770) VSE IT služby, s. r. o., Mlynská 31, 042 91 Košice, SK;  
(580) 27.9.2013

---

**(111) 214246**

(210) 21-2005  
(732) Śląska Wytwórnia Wódek Gatunkowych "Polmos", Spółka Akcyjna, Ul. Karpacka 11, 43-316 Bielsko-Biała, PL;  
(770) Destylernia "Polmos" w Krakowie S. A., Fabryczna 13, 31-553 Kraków, PL;  
Dátum uzavretia zmluvy: 19.8.2013  
(580) 17.10.2013

---

**(111) 216874**

(210) 480-2006  
(732) MARKÍZA - SLOVAKIA, spol. s r.o., Bratislavská 1/a, 843 56 Bratislava - Záhorská Bystrica, SK;  
(770) MediaPro Entertainment Slovakia, s. r. o., Bratislavská 1/d, 843 56 Bratislava - Záhorská Bystrica, SK;  
(580) 18.10.2013

---

**(111) 218477**

(210) 5604-2006  
(732) MARKÍZA - SLOVAKIA, spol. s r.o., Bratislavská 1/a, 843 56 Bratislava - Záhorská Bystrica, SK;  
(770) MediaPro Entertainment Slovakia, s. r. o., Bratislavská 1/d, 843 56 Bratislava - Záhorská Bystrica, SK;  
(580) 18.10.2013

---

**(111) 219112**

(210) 2114-2006  
(732) MARKÍZA - SLOVAKIA, spol. s r.o., Bratislavská 1/a, 843 56 Bratislava - Záhorská Bystrica, SK;  
(770) MediaPro Entertainment Slovakia, s. r. o., Bratislavská 1/d, 843 56 Bratislava - Záhorská Bystrica, SK;  
(580) 18.10.2013

---

**(111) 219237**

(210) 2131-2006  
(732) MARKÍZA - SLOVAKIA, spol. s r.o., Bratislavská 1/a, 843 56 Bratislava - Záhorská Bystrica, SK;  
(770) MediaPro Entertainment Slovakia, s. r. o., Bratislavská 1/d, 843 56 Bratislava - Záhorská Bystrica, SK;  
(580) 18.10.2013

---

**(111) 219919**

(210) 510-2007  
(732) WELNEA SK s.r.o., Čerín 64, 974 01 Čerín, SK;  
(770) Čerínska minerálka, s. r. o., Čačín 64, 974 01 Banská Bystrica, SK;  
Dátum uzavretia zmluvy: 15.7.2009  
(580) 14.10.2013

---

- 
- (111) **222300**  
(210) 5265-2008  
(732) Stanislava Sedláková DANEXPLUS, Hrádok 437, 916 33 Hrádok, SK;  
(770) Dalibor Nemček - DANEX PLUS, 1. Mája 311/10, 915 01 Nové Mesto nad Váhom, SK;  
Dátum uzavretia zmluvy: 5.9.2013  
(580) 23.10.2013
- 
- (111) **222403**  
(210) 110-2008  
(732) MARKÍZA - SLOVAKIA, spol. s r.o., Bratislavská 1/a, 843 56 Bratislava - Záhorská Bystrica, SK;  
(770) MediaPro Entertainment Slovakia, s. r. o., Bratislavská 1/d, 843 56 Bratislava - Záhorská Bystrica, SK;  
(580) 18.10.2013
- 
- (111) **222508**  
(210) 113-2008  
(732) MARKÍZA - SLOVAKIA, spol. s r.o., Bratislavská 1/a, 843 56 Bratislava - Záhorská Bystrica, SK;  
(770) MediaPro Entertainment Slovakia, s. r. o., Bratislavská 1/d, 843 56 Bratislava - Záhorská Bystrica, SK;  
(580) 18.10.2013
- 
- (111) **222511**  
(210) 116-2008  
(732) MARKÍZA - SLOVAKIA, spol. s r.o., Bratislavská 1/a, 843 56 Bratislava - Záhorská Bystrica, SK;  
(770) MediaPro Entertainment Slovakia, s. r. o., Bratislavská 1/d, 843 56 Bratislava - Záhorská Bystrica, SK;  
(580) 18.10.2013
- 
- (111) **223442**  
(210) 333-2008  
(732) Paulíny Roman, Mgr. Art., Lenárdova 2, 851 01 Bratislava, SK;  
(770) Twistovo, s.r.o., Tomášikova 3/A, 821 01 Bratislava, SK;  
Dátum uzavretia zmluvy: 14.3.2013  
(580) 22.10.2013
- 
- (111) **223443**  
(210) 334-2008  
(732) Paulíny Roman, Mgr. Art., Lenárdova 2, 851 01 Bratislava, SK;  
(770) Twistovo, s.r.o., Tomášikova 3/A, 821 01 Bratislava, SK;  
Dátum uzavretia zmluvy: 14.3.2013  
(580) 22.10.2013
- 
- (111) **223541**  
(210) 1102-2008  
(732) MARKÍZA - SLOVAKIA, spol. s r.o., Bratislavská 1/a, 843 56 Bratislava - Záhorská Bystrica, SK;
- (770) MediaPro Entertainment Slovakia, s. r. o., Bratislavská 1/d, 843 56 Bratislava - Záhorská Bystrica, SK;  
(580) 18.10.2013
- 
- (111) **224503**  
(210) 1093-2008  
(732) MARKÍZA - SLOVAKIA, spol. s r.o., Bratislavská 1/a, 843 56 Bratislava - Záhorská Bystrica, SK;  
(770) MediaPro Entertainment Slovakia, s. r. o., Bratislavská 1/d, 843 56 Bratislava - Záhorská Bystrica, SK;  
(580) 18.10.2013
- 
- (111) **227523**  
(210) 1697-2009  
(732) MARKÍZA - SLOVAKIA, spol. s r.o., Bratislavská 1/a, 843 56 Bratislava - Záhorská Bystrica, SK;  
(770) MediaPro Entertainment Slovakia, s. r. o., Bratislavská 1/d, 843 56 Bratislava - Záhorská Bystrica, SK;  
(580) 18.10.2013
- 
- (111) **227524**  
(210) 1698-2009  
(732) MARKÍZA - SLOVAKIA, spol. s r.o., Bratislavská 1/a, 843 56 Bratislava - Záhorská Bystrica, SK;  
(770) MediaPro Entertainment Slovakia, s. r. o., Bratislavská 1/d, 843 56 Bratislava - Záhorská Bystrica, SK;  
(580) 18.10.2013
- 
- (111) **227578**  
(210) 5925-2009  
(732) VÚB Leasing, a.s., Mlynské nivy 1, 820 05 Bratislava, SK;  
(770) VUB poisťovacia maklér s.r.o., Mlynské nivy 1, 820 05 Bratislava, SK;  
(580) 21.10.2013
- 
- (111) **227652**  
(210) 1696-2009  
(732) MARKÍZA - SLOVAKIA, spol. s r.o., Bratislavská 1/a, 843 56 Bratislava - Záhorská Bystrica, SK;  
(770) MediaPro Entertainment Slovakia, s. r. o., Bratislavská 1/d, 843 56 Bratislava - Záhorská Bystrica, SK;  
(580) 18.10.2013
- 
- (111) **227980**  
(210) 5087-2010  
(732) Saneca Pharmaceuticals a.s., Nitrianska 100, 920 27 Hlohovec, SK;  
(770) Zentiva, a. s., Einsteinova 24, 851 01 Bratislava, SK;  
(580) 11.10.2013
-

**(111) 227981**  
(210) 5088-2010  
(732) Saneca Pharmaceuticals a.s., Nitrianska 100,  
920 27 Hlohovec, SK;  
(770) Zentiva, a. s., Einsteinova 24, 851 01 Bratislava,  
SK;  
(580) 11.10.2013

---

**(111) 227982**  
(210) 5089-2010  
(732) Saneca Pharmaceuticals a.s., Nitrianska 100,  
920 27 Hlohovec, SK;  
(770) Zentiva, a. s., Einsteinova 24, 851 01 Bratislava,  
SK;  
(580) 11.10.2013

---

**(111) 227983**  
(210) 5090-2010  
(732) Saneca Pharmaceuticals a.s., Nitrianska 100,  
920 27 Hlohovec, SK;  
(770) Zentiva, a. s., Einsteinova 24, 851 01 Bratislava,  
SK;  
(580) 11.10.2013

---

**(111) 228300**  
(210) 5092-2010  
(732) Saneca Pharmaceuticals a.s., Nitrianska 100,  
920 27 Hlohovec, SK;  
(770) Zentiva, a. s., Einsteinova 24, 851 01 Bratislava,  
SK;  
(580) 11.10.2013

---

**(111) 228332**  
(210) 447-2010  
(732) MARKÍZA - SLOVAKIA, spol. s r.o., Brati-  
slavská 1/a, 843 56 Bratislava - Záhorská Bys-  
trica, SK;  
(770) MediaPro Entertainment Slovakia, s. r. o., Brati-  
slavská 1/d, 843 56 Bratislava - Záhorská Bys-  
trica, SK;  
(580) 18.10.2013

---

**(111) 228333**  
(210) 448-2010  
(732) MARKÍZA - SLOVAKIA, spol. s r.o., Brati-  
slavská 1/a, 843 56 Bratislava - Záhorská Bys-  
trica, SK;  
(770) MediaPro Entertainment Slovakia, s. r. o., Brati-  
slavská 1/d, 843 56 Bratislava - Záhorská Bys-  
trica, SK;  
(580) 18.10.2013

---

**(111) 228334**  
(210) 450-2010  
(732) MARKÍZA - SLOVAKIA, spol. s r.o., Brati-  
slavská 1/a, 843 56 Bratislava - Záhorská Bys-  
trica, SK;  
(770) MediaPro Entertainment Slovakia, s. r. o., Brati-  
slavská 1/d, 843 56 Bratislava - Záhorská Bys-  
trica, SK;  
(580) 18.10.2013

---

**(111) 228365**  
(210) 617-2010  
(732) MARKÍZA - SLOVAKIA, spol. s r.o., Brati-  
slavská 1/a, 843 56 Bratislava - Záhorská Bys-  
trica, SK;  
(770) MediaPro Entertainment Slovakia, s. r. o., Brati-  
slavská 1/d, 843 56 Bratislava - Záhorská Bys-  
trica, SK;  
(580) 18.10.2013

---

**(111) 228366**  
(210) 619-2010  
(732) MARKÍZA - SLOVAKIA, spol. s r.o., Brati-  
slavská 1/a, 843 56 Bratislava - Záhorská Bys-  
trica, SK;  
(770) MediaPro Entertainment Slovakia, s. r. o., Brati-  
slavská 1/d, 843 56 Bratislava - Záhorská Bys-  
trica, SK;  
(580) 18.10.2013

---

**(111) 228367**  
(210) 620-2010  
(732) MARKÍZA - SLOVAKIA, spol. s r.o., Brati-  
slavská 1/a, 843 56 Bratislava - Záhorská Bys-  
trica, SK;  
(770) MediaPro Entertainment Slovakia, s. r. o., Brati-  
slavská 1/d, 843 56 Bratislava - Záhorská Bys-  
trica, SK;  
(580) 18.10.2013

---

**(111) 228370**  
(210) 625-2010  
(732) MARKÍZA - SLOVAKIA, spol. s r.o., Brati-  
slavská 1/a, 843 56 Bratislava - Záhorská Bys-  
trica, SK;  
(770) MediaPro Entertainment Slovakia, s. r. o., Brati-  
slavská 1/d, 843 56 Bratislava - Záhorská Bys-  
trica, SK;  
(580) 18.10.2013

---

**(111) 228371**  
(210) 626-2010  
(732) MARKÍZA - SLOVAKIA, spol. s r.o., Brati-  
slavská 1/a, 843 56 Bratislava - Záhorská Bys-  
trica, SK;  
(770) MediaPro Entertainment Slovakia, s. r. o., Brati-  
slavská 1/d, 843 56 Bratislava - Záhorská Bys-  
trica, SK;  
(580) 18.10.2013

---

**(111) 228376**  
(210) 5091-2010  
(732) Saneca Pharmaceuticals a.s., Nitrianska 100,  
920 27 Hlohovec, SK;  
(770) Zentiva, a. s., Einsteinova 24, 851 01 Bratislava,  
SK;  
(580) 11.10.2013

---

(111) **228554**  
(210) 755-2010  
(732) MARKÍZA - SLOVAKIA, spol. s r.o., Bratislavská 1/a, 843 56 Bratislava - Záhorská Bystrica, SK;  
(770) MediaPro Entertainment Slovakia, s. r. o., Bratislavská 1/d, 843 56 Bratislava - Záhorská Bystrica, SK;  
(580) 18.10.2013

---

(111) **228555**  
(210) 756-2010  
(732) MARKÍZA - SLOVAKIA, spol. s r.o., Bratislavská 1/a, 843 56 Bratislava - Záhorská Bystrica, SK;  
(770) MediaPro Entertainment Slovakia, s. r. o., Bratislavská 1/d, 843 56 Bratislava - Záhorská Bystrica, SK;  
(580) 18.10.2013

---

(111) **228639**  
(210) 681-2010  
(732) MARKÍZA - SLOVAKIA, spol. s r.o., Bratislavská 1/a, 843 56 Bratislava - Záhorská Bystrica, SK;  
(770) MediaPro Entertainment Slovakia, s. r. o., Bratislavská 1/d, 843 56 Bratislava - Záhorská Bystrica, SK;  
(580) 18.10.2013

---

(111) **228684**  
(210) 449-2010  
(732) MARKÍZA - SLOVAKIA, spol. s r.o., Bratislavská 1/a, 843 56 Bratislava - Záhorská Bystrica, SK;  
(770) MediaPro Entertainment Slovakia, s. r. o., Bratislavská 1/d, 843 56 Bratislava - Záhorská Bystrica, SK;  
(580) 18.10.2013

---

(111) **229097**  
(210) 794-2010  
(732) MARKÍZA - SLOVAKIA, spol. s r.o., Bratislavská 1/a, 843 56 Bratislava - Záhorská Bystrica, SK;  
(770) MediaPro Entertainment Slovakia, s. r. o., Bratislavská 1/d, 843 56 Bratislava - Záhorská Bystrica, SK;  
(580) 18.10.2013

---

(111) **229098**  
(210) 795-2010  
(732) MARKÍZA - SLOVAKIA, spol. s r.o., Bratislavská 1/a, 843 56 Bratislava - Záhorská Bystrica, SK;  
(770) MediaPro Entertainment Slovakia, s. r. o., Bratislavská 1/d, 843 56 Bratislava - Záhorská Bystrica, SK;  
(580) 18.10.2013

---

(111) **229099**  
(210) 796-2010  
(732) MARKÍZA - SLOVAKIA, spol. s r.o., Bratislavská 1/a, 843 56 Bratislava - Záhorská Bystrica, SK;  
(770) MediaPro Entertainment Slovakia, s. r. o., Bratislavská 1/d, 843 56 Bratislava - Záhorská Bystrica, SK;  
(580) 18.10.2013

---

(111) **229100**  
(210) 797-2010  
(732) MARKÍZA - SLOVAKIA, spol. s r.o., Bratislavská 1/a, 843 56 Bratislava - Záhorská Bystrica, SK;  
(770) MediaPro Entertainment Slovakia, s. r. o., Bratislavská 1/d, 843 56 Bratislava - Záhorská Bystrica, SK;  
(580) 18.10.2013

---

(111) **229114**  
(210) 1145-2010  
(732) MARKÍZA - SLOVAKIA, spol. s r.o., Bratislavská 1/a, 843 56 Bratislava - Záhorská Bystrica, SK;  
(770) MediaPro Entertainment Slovakia, s. r. o., Bratislavská 1/d, 843 56 Bratislava - Záhorská Bystrica, SK;  
(580) 18.10.2013

---

(111) **229115**  
(210) 1146-2010  
(732) MARKÍZA - SLOVAKIA, spol. s r.o., Bratislavská 1/a, 843 56 Bratislava - Záhorská Bystrica, SK;  
(770) MediaPro Entertainment Slovakia, s. r. o., Bratislavská 1/d, 843 56 Bratislava - Záhorská Bystrica, SK;  
(580) 18.10.2013

---

(111) **229174**  
(210) 721-2010  
(732) MARKÍZA - SLOVAKIA, spol. s r.o., Bratislavská 1/a, 843 56 Bratislava - Záhorská Bystrica, SK;  
(770) MediaPro Entertainment Slovakia, s. r. o., Bratislavská 1/d, 843 56 Bratislava - Záhorská Bystrica, SK;  
(580) 18.10.2013

---

(111) **229276**  
(210) 1273-2010  
(732) MARKÍZA - SLOVAKIA, spol. s r.o., Bratislavská 1/a, 843 56 Bratislava - Záhorská Bystrica, SK;  
(770) MediaPro Entertainment Slovakia, s. r. o., Bratislavská 1/d, 843 56 Bratislava - Záhorská Bystrica, SK;  
(580) 18.10.2013

---



(111) **229277**  
(210) 1274-2010  
(732) MARKÍZA - SLOVAKIA, spol. s r.o., Bratislavská 1/a, 843 56 Bratislava - Záhorská Bystrica, SK;  
(770) MediaPro Entertainment Slovakia, s. r. o., Bratislavská 1/d, 843 56 Bratislava - Záhorská Bystrica, SK;  
(580) 18.10.2013

---

(111) **229507**  
(210) 1524-2010  
(732) MARKÍZA - SLOVAKIA, spol. s r.o., Bratislavská 1/a, 843 56 Bratislava - Záhorská Bystrica, SK;  
(770) MediaPro Entertainment Slovakia, s. r. o., Bratislavská 1/d, 843 56 Bratislava - Záhorská Bystrica, SK;  
(580) 18.10.2013

---

(111) **229642**  
(210) 1351-2010  
(732) MARKÍZA - SLOVAKIA, spol. s r.o., Bratislavská 1/a, 843 56 Bratislava - Záhorská Bystrica, SK;  
(770) MediaPro Entertainment Slovakia, s. r. o., Bratislavská 1/d, 843 56 Bratislava - Záhorská Bystrica, SK;  
(580) 18.10.2013

---

(111) **229931**  
(210) 1144-2010  
(732) MARKÍZA - SLOVAKIA, spol. s r.o., Bratislavská 1/a, 843 56 Bratislava - Záhorská Bystrica, SK;  
(770) MediaPro Entertainment Slovakia, s. r. o., Bratislavská 1/d, 843 56 Bratislava - Záhorská Bystrica, SK;  
(580) 18.10.2013

---

(111) **230055**  
(210) 5837-2010  
(732) MARKÍZA - SLOVAKIA, spol. s r.o., Bratislavská 1/a, 843 56 Bratislava - Záhorská Bystrica, SK;  
(770) MediaPro Entertainment Slovakia, s. r. o., Bratislavská 1/d, 843 56 Bratislava - Záhorská Bystrica, SK;  
(580) 18.10.2013

---

(111) **230056**  
(210) 5838-2010  
(732) MARKÍZA - SLOVAKIA, spol. s r.o., Bratislavská 1/a, 843 56 Bratislava - Záhorská Bystrica, SK;  
(770) MediaPro Entertainment Slovakia, s. r. o., Bratislavská 1/d, 843 56 Bratislava - Záhorská Bystrica, SK;  
(580) 18.10.2013

---

(111) **230071**  
(210) 5636-2010  
(732) Slovenská kardiologická spoločnosť, o.z., Bárdošova 2/A, 831 01 Bratislava, SK;  
(770) Hulín Ivan, Prof. MUDr., DrSc., Bajzova 10, 821 08 Bratislava, SK;  
(580) 23.10.2013

---

(111) **230103**  
(210) 1338-2010  
(732) MARKÍZA - SLOVAKIA, spol. s r.o., Bratislavská 1/a, 843 56 Bratislava - Záhorská Bystrica, SK;  
(770) MediaPro Entertainment Slovakia, s. r. o., Bratislavská 1/d, 843 56 Bratislava - Záhorská Bystrica, SK;  
(580) 18.10.2013

---

(111) **230123**  
(210) 1497-2010  
(732) MARKÍZA - SLOVAKIA, spol. s r.o., Bratislavská 1/a, 843 56 Bratislava - Záhorská Bystrica, SK;  
(770) MediaPro Entertainment Slovakia, s. r. o., Bratislavská 1/d, 843 56 Bratislava - Záhorská Bystrica, SK;  
(580) 18.10.2013

---

(111) **231638**  
(210) 5321-2011  
(732) ARTIS SK, SE, Česko-Slovenskej armády 3, 036 57 Martin, SK;  
(770) ARTIS A, a.s., Ve Slatinách 1, 460 15 Liberec, CZ;  
Dátum uzavretia zmluvy: 27.3.2013  
(580) 24.10.2013

---

(111) **231985**  
(210) 5278-2011  
(732) MARKÍZA - SLOVAKIA, spol. s r.o., Bratislavská 1/a, 843 56 Bratislava - Záhorská Bystrica, SK;  
(770) MediaPro Entertainment Slovakia, s. r. o., Bratislavská 1/d, 843 56 Bratislava - Záhorská Bystrica, SK;  
(580) 18.10.2013

---

(111) **231987**  
(210) 5277-2011  
(732) MARKÍZA - SLOVAKIA, spol. s r.o., Bratislavská 1/a, 843 56 Bratislava - Záhorská Bystrica, SK;  
(770) MediaPro Entertainment Slovakia, s. r. o., Bratislavská 1/d, 843 56 Bratislava - Záhorská Bystrica, SK;  
(580) 18.10.2013

---

(111) **232350**  
(210) 1352-2011  
(732) Saneca Pharmaceuticals a.s., Nitrianska 100, 920 27 Hlohovec, SK;  
(770) Zentiva, a. s., Einsteinova 24, 851 01 Bratislava, SK;  
(580) 11.10.2013

---

(111) **232351**  
(210) 1483-2011  
(732) MARKÍZA - SLOVAKIA, spol. s r.o., Bratislavská 1/a, 843 56 Bratislava - Záhorská Bystrička, SK;  
(770) MediaPro Entertainment Slovakia, s. r. o., Bratislavská 1/d, 843 56 Bratislava - Záhorská Bystrička, SK;  
(580) 18.10.2013

---

(111) **232352**  
(210) 1484-2011  
(732) MARKÍZA - SLOVAKIA, spol. s r.o., Bratislavská 1/a, 843 56 Bratislava - Záhorská Bystrička, SK;  
(770) MediaPro Entertainment Slovakia, s. r. o., Bratislavská 1/d, 843 56 Bratislava - Záhorská Bystrička, SK;  
(580) 18.10.2013

---

(111) **232353**  
(210) 1485-2011  
(732) MARKÍZA - SLOVAKIA, spol. s r.o., Bratislavská 1/a, 843 56 Bratislava - Záhorská Bystrička, SK;  
(770) MediaPro Entertainment Slovakia, s. r. o., Bratislavská 1/d, 843 56 Bratislava - Záhorská Bystrička, SK;  
(580) 18.10.2013

---

(111) **232354**  
(210) 1718-2011  
(732) MARKÍZA - SLOVAKIA, spol. s r.o., Bratislavská 1/a, 843 56 Bratislava - Záhorská Bystrička, SK;  
(770) MediaPro Entertainment Slovakia, s. r. o., Bratislavská 1/d, 843 56 Bratislava - Záhorská Bystrička, SK;  
(580) 18.10.2013

---

(111) **233330**  
(210) 640-2012  
(732) MARKÍZA - SLOVAKIA, spol. s r.o., Bratislavská 1/a, 843 56 Bratislava - Záhorská Bystrička, SK;  
(770) MediaPro Entertainment Slovakia, s. r. o., Bratislavská 1/d, 843 56 Bratislava - Záhorská Bystrička, SK;  
(580) 18.10.2013

---

(111) **233394**  
(210) 1339-2010  
(732) MARKÍZA - SLOVAKIA, spol. s r.o., Bratislavská 1/a, 843 56 Bratislava - Záhorská Bystrička, SK;  
(770) MediaPro Entertainment Slovakia, s. r. o., Bratislavská 1/d, 843 56 Bratislava - Záhorská Bystrička, SK;  
(580) 18.10.2013

---

(111) **233773**  
(210) 950-2012  
(732) MARKÍZA - SLOVAKIA, spol. s r.o., Bratislavská 1/a, 843 56 Bratislava - Záhorská Bystrička, SK;  
(770) MediaPro Entertainment Slovakia, s. r. o., Bratislavská 1/d, 843 56 Bratislava - Záhorská Bystrička, SK;  
(580) 18.10.2013

---

(111) **233775**  
(210) 957-2012  
(732) MARKÍZA - SLOVAKIA, spol. s r.o., Bratislavská 1/a, 843 56 Bratislava - Záhorská Bystrička, SK;  
(770) MediaPro Entertainment Slovakia, s. r. o., Bratislavská 1/d, 843 56 Bratislava - Záhorská Bystrička, SK;  
(580) 18.10.2013

---

(111) **234561**  
(210) 28-2012  
(732) MARKÍZA - SLOVAKIA, spol. s r.o., Bratislavská 1/a, 843 56 Bratislava - Záhorská Bystrička, SK;  
(770) MediaPro Entertainment Slovakia, s. r. o., Bratislavská 1/d, 843 56 Bratislava - Záhorská Bystrička, SK;  
(580) 18.10.2013

---

(111) **234581**  
(210) 1391-2012  
(732) MARKÍZA - SLOVAKIA, spol. s r.o., Bratislavská 1/a, 843 56 Bratislava - Záhorská Bystrička, SK;  
(770) MediaPro Entertainment Slovakia, s. r. o., Bratislavská 1/d, 843 56 Bratislava - Záhorská Bystrička, SK;  
(580) 18.10.2013

---

(111) **234593**  
(210) 1506-2012  
(732) MARKÍZA - SLOVAKIA, spol. s r.o., Bratislavská 1/a, 843 56 Bratislava - Záhorská Bystrička, SK;  
(770) MediaPro Entertainment Slovakia, s. r. o., Bratislavská 1/d, 843 56 Bratislava - Záhorská Bystrička, SK;  
(580) 18.10.2013

---

**(111) 234655**

(210) 27-2012

(732) MARKÍZA - SLOVAKIA, spol. s r.o., Bratislavská 1/a, 843 56 Bratislava - Záhorská Bystřica, SK;

(770) MediaPro Entertainment Slovakia, s. r. o., Bratislavská 1/d, 843 56 Bratislava - Záhorská Bystřica, SK;

(580) 18.10.2013

**(111) 234907**

(210) 1746-2012

(732) MARKÍZA - SLOVAKIA, spol. s r.o., Bratislavská 1/a, 843 56 Bratislava - Záhorská Bystřica, SK;

(770) MediaPro Entertainment Slovakia, s. r. o., Bratislavská 1/d, 843 56 Bratislava - Záhorská Bystřica, SK;

(580) 18.10.2013

**(111) 234701**

(210) 1792-2012

(732) MARKÍZA - SLOVAKIA, spol. s r.o., Bratislavská 1/a, 843 56 Bratislava - Záhorská Bystřica, SK;

(770) MediaPro Entertainment Slovakia, s. r. o., Bratislavská 1/d, 843 56 Bratislava - Záhorská Bystřica, SK;

(580) 18.10.2013

**(111) 234944**

(210) 1747-2012

(732) MARKÍZA - SLOVAKIA, spol. s r.o., Bratislavská 1/a, 843 56 Bratislava - Záhorská Bystřica, SK;

(770) MediaPro Entertainment Slovakia, s. r. o., Bratislavská 1/d, 843 56 Bratislava - Záhorská Bystřica, SK;

(580) 18.10.2013

**(111) 234883**

(210) 1426-2012

(732) MARKÍZA - SLOVAKIA, spol. s r.o., Bratislavská 1/a, 843 56 Bratislava - Záhorská Bystřica, SK;

(770) MediaPro Entertainment Slovakia, s. r. o., Bratislavská 1/d, 843 56 Bratislava - Záhorská Bystřica, SK;

(580) 18.10.2013

## Čiastočné prevody ochranných známkov

- (111) **157435**  
 (210) 40149  
 (732) PLR IP HOLDINGS, LLC, 4350 Baker Road, Minnetonka, Minnesota 55343, US;
- 10(511) 1, 7, 9, 16**
- (511) 1 - Chemické výrobky; citlivý fotografický materiál.  
 7 - Stroje a ich súčasti, ako aj obrábacie stroje obsiahnuté v triede 7.  
 9 - Kamery; fotoaparáty, vedecké a fotografické prístroje a nástroje, čítače optických znakov, optické kondenzory, optické dátové média, optické disky, optické vlákna, optické sklo (okrem okuliarových šošoviek), optické lampy, optické svietidlá, optické kompas, optické zrkadlá, periskopické šošovky, šošovky pre astrofotografiu, šošovky do fotoaparátov, šošovky do videokamier, monokulárne šošovky, binokulárne šošovky, šošovky do ďalekohľadov, šošovky do mikroskopov, príslušenstvo fotoaparátov, najmä slnečné clony, viečka na šošovky, pamäťové karty na použitie v digitálnej fotografii a videokamerách, držiaky kamier pre nastaviteľné upevnenie kamery, statívy fotoaparátov, puzdrá na digitálne filmové kamery, flash disky, zástrčkové adaptéry, svetla pre video, čítačky kariet a batérie, magnetické mechaniky, mechaniky pre flash disky, prístroje pre jedno oko, prístroje pre obe oči, ďalekohľady, mikroskopy, periskopy, mechaniky optických diskov, okuliare na nočné videnie, elektronické hracie okuliare, okuliare pre virtuálnu realitu, stereoskopické prehliadačky a stereoskopické 3D okuliare, ktoré sú súčasťou elektronických hracích a iných systémov, materiály polarizujúce svetlo okrem tých, ktoré sú súčasťou slnečných okuliarov a okuliarov, multimedialne a fotografické obrázkové projektory, digitálne foto rámčeky pre zobrazovanie digitálnych obrazov, videoklipov a reprodukciu hudby, video monitory pre kojencov, projektory pre diapozitívy, piko projektory, fotografické hľadáčky, filtre pre fotoaparáty.  
 16 - Tlačoviny; papier a výrobky z papiera; lepenka a kartonážne výrobky; papiernické výrobky; fotografie; fotografické snímky a zväčšeniny; diapozitívy a vyvolané filmy; fotografické albumy a všetok ostatný fotografický tovar obsiahnutý v triede 16.  
 Dátum uzavretia zmluvy: 30.11.2011
- (580) 16.10.2013

- (111) **157435A**  
 (210) 40149A  
 (732) StyleMark Eyewear Holding B.V., Paasheuvelweg 16, 1105 BH, Amsterdam Zuidoost, NL;
- 10(511) 9**
- (511) 9 - Slnečné okuliare bez lekárskeho predpisu, šošovky slnečných okuliarov bez lekárskeho predpisu, slnečné okuliare pricvaknuté na iné okuliare bez lekárskeho predpisu, slnečné okuliare na mieru, hotové okuliare, okuliare na čítanie a okuliare na lekárske predpis, okuliarové šošovky, kontaktné šošovky na lekárske predpis, kontaktné šošovky bez lekárskeho predpisu, obruby monoklov, rámy slnečných okuliarov a okuliarové rámy, stereoskopické 3D okuliare, ktoré sú určené k samostatnému predaju a nie ako súčasť elektronických hracích a iných systémov, ochranné okuliare, bezpečnostné okuliare, šnúrky na zavesenie okuliarov, puzdrá na okuliare a súpravy na opravu a údržbu okuliarov, puzdrá na kontaktné šošovky, puzdrá na samočistiace kontaktné šošovky a ich súčasti, materiály polarizujúce svetlo, ktoré sú súčasťami slnečných okuliarov, filtre na okuliare a na slnečné okuliare, šošovky pre slnečné okuliare pricvaknuté na iné okuliare bez lekárskeho predpisu a pre okuliare na mieru, šošovky pre okuliare na lekárske predpis.  
 Dátum uzavretia zmluvy: 30.11.2011
- (580) 16.10.2013

**Zmeny v údajoch o majiteľoch/prihlasovateľoch**

(111) **93657**  
(210) 6451  
(732) HomeBrands, a.s., Klimentská 1746/52, 110 00  
Praha - Nové Město, CZ;  
(580) 7.10.2013

---

(111) **95469**  
(210) 29336  
(732) HomeBrands, a.s., Klimentská 1746/52, 110 00  
Praha - Nové Město, CZ;  
(580) 7.10.2013

---

(111) **99572**  
(210) 4990  
(732) Takeda GmbH, Byk-Gulden-Str. 2, 78467 Kon-  
stanz, DE;  
(580) 10.10.2013

---

(111) **100162**  
(210) 884  
(732) Takeda GmbH, Byk-Gulden-Str. 2, 78467 Kon-  
stanz, DE;  
(580) 10.10.2013

---

(111) **111319**  
(210) 4946  
(732) European Property Group, a.s., Cejl 494/25, 602 00  
Brno, CZ;  
(580) 21.10.2013

---

(111) **120346**  
(210) 19404  
(732) Zentiva, a. s., Einsteinova 24, 851 01 Bratislava,  
SK;  
(580) 11.10.2013

---

(111) **152346**  
(210) 5740  
(732) Zentiva, a. s., Einsteinova 24, 851 01 Bratislava,  
SK;  
(580) 11.10.2013

---

(111) **152673D**  
(210) 7487D  
(732) Doosan Škoda Power s.r.o., Tylova 1/57, 301 28  
Plzeň, CZ;  
(580) 23.10.2013

---

(111) **152674D**  
(210) 7489D  
(732) Doosan Škoda Power s.r.o., Tylova 1/57, 301 28  
Plzeň, CZ;  
(580) 23.10.2013

---

(111) **153355E**  
(210) 15774E  
(732) Doosan Škoda Power s.r.o., Tylova 1/57, 301 28  
Plzeň, CZ;  
(580) 23.10.2013

---

(111) **155585**  
(210) 29374  
(732) HomeBrands, a.s., Klimentská 1746/52, 110 00  
Praha - Nové Město, CZ;  
(580) 7.10.2013

---

(111) **161150**  
(210) 45262  
(732) TDK Kabushiki Kaisha (TDK CORPORATION),  
3-9-1, Shibaura, Minato-ku, Tokyo, JP;  
(580) 10.10.2013

---

(111) **161631**  
(210) 47233  
(732) Xylem Water Solutions Manufacturing AB, 361 80  
Emmaboda, SE;  
(580) 22.10.2013

---

(111) **161893**  
(210) 46881  
(732) RHODIA UK LIMITED, Oak House, Reeds Cres-  
cent, Watford, Herts WD24 4QP, GB;  
(580) 7.10.2013

---

(111) **161899**  
(210) 47346  
(732) Phenomenon Agents Ltd, P.O. Box 957, Offshore  
Incorporations Centre, Road Town, Tortola, VG;  
(580) 26.9.2013

---

(111) **162069**  
(210) 47590  
(732) Ross Operating Valve Company, 1250 Stephen-  
son Highway, Troy, Michigan 48083, US;  
(580) 10.10.2013

---

(111) **164261**  
(210) 51054  
(732) CRISTAL PIGMENT UK LIMITED, LaPorte  
Road, Stallingborough Grimsby, Northeast Lin-  
colnshire DN40 2PR, GB;  
(580) 14.10.2013

---

(111) **165232**  
(210) 52677  
(732) JOKO spol. s r.o., Potočná 175/75, 909 01 Ska-  
lica, SK;  
(580) 16.10.2013

---

**(111) 169437**

(210) 58719  
(732) Land Rover, Banbury Road, Gaydon, Warwick,  
Warwickshire CV35 0RR, GB;  
(580) 10.10.2013

---

**(111) 169496**

(210) 59241  
(732) Ringier Axel Springer CZ a.s., Komunardů 1584/42,  
170 00 Praha, CZ;  
(580) 17.10.2013

---

**(111) 172005**

(210) 62382  
(732) Koninklijke Ahold N. V., Provincialeweg 11,  
1506 MA Zaandam, NL;  
(580) 17.10.2013

---

**(111) 172006**

(210) 62381  
(732) Koninklijke Ahold N. V., Provincialeweg 11,  
1506 MA Zaandam, NL;  
(580) 17.10.2013

---

**(111) 172007**

(210) 62380  
(732) Koninklijke Ahold N. V., Provincialeweg 11,  
1506 MA Zaandam, NL;  
(580) 17.10.2013

---

**(111) 172008**

(210) 62379  
(732) Koninklijke Ahold N. V., Provincialeweg 11,  
1506 MA Zaandam, NL;  
(580) 17.10.2013

---

**(111) 172388**

(210) 64931  
(732) Land Rover, Banbury Road, Gaydon, Warwick,  
Warwickshire CV35 0RR, GB;  
(580) 10.10.2013

---

**(111) 175937**

(210) 657-93  
(732) Podtatranské noviny, vydavateľské družstvo,  
Karpatská 15, 058 01 Poprad, SK;  
(580) 25.10.2013

---

**(111) 176003**

(210) 61348  
(732) Viacom Overseas Holdings C.V., Landhuis Joonchi,  
Kaya Richard J. Beaujon Z/N, Curaçao, AN;  
(580) 10.10.2013

---

**(111) 177260**

(210) 1148-93  
(732) RHODIA OPERATIONS, 40 rue de la Haie Coq,  
93306 Aubervilliers, FR;  
(580) 22.10.2013

---

**(111) 177652**

(210) 1829-93  
(732) EUROPEA, export-import, spol. s r.o., Šípová 1/A,  
821 07 Bratislava, SK;  
(580) 9.10.2013

---

**(111) 178143**

(210) 2714-94  
(732) Leaf Slovakia s.r.o., Ul. Zeppelina 5, 934 01  
Levice, SK;  
(580) 17.10.2013

---

**(111) 178364**

(210) 1902-93  
(732) Pernod Ricard Finland OY, Fabianinkatu 8,  
FI-00130 Helsinki, FI;  
(580) 17.10.2013

---

**(111) 179131**

(210) 1594-93  
(732) News Datacom Limited, One London Road, Stai-  
nes, Middlesex TW18 4EX, GB;  
(580) 10.10.2013

---

**(111) 179154**

(210) 956-93  
(732) Šantrůček Jaromír, Prof. Ing., CSc., Náměstí Svo-  
body 177, 252 66 Libčice nad Vltavou, CZ;  
(580) 3.10.2013

---

**(111) 179172**

(210) 73132  
(732) Mondelez Slovakia, a. s., Račianska 44, 832 42  
Bratislava, SK;  
(580) 10.10.2013

---

**(111) 179295**

(210) 68878  
(732) Land Rover, Banbury Road, Gaydon, Warwick,  
Warwickshire CV35 0RR, GB;  
(580) 10.10.2013

---

**(111) 180241**

(210) 1432-94  
(732) Ringier Axel Springer CZ a.s., Komunardů  
1584/42, 170 00 Praha, CZ;  
(580) 16.10.2013

---

**(111) 180451**

(210) 1110-94  
(732) Ringier Axel Springer CZ a.s., Komunardů 1584/42,  
170 00 Praha, CZ;  
(580) 17.10.2013

---

**(111) 180808**

(210) 1179-93  
(732) Lorenz Snack-World Holding GmbH, Adelheid-  
str. 4/5, 30171 Hannover, DE;  
(580) 22.10.2013

---

**(111) 180857**  
(210) 2299-93  
(732) SILEX, spol. s r. o., Vinohradská 1899/112, 130 00 Praha, CZ;  
(580) 21.10.2013

---

**(111) 181977**  
(210) 1112-94  
(732) Ringier Axel Springer CZ a.s., Komunardů 1584/42, 170 00 Praha, CZ;  
(580) 16.10.2013

---

**(111) 182830**  
(210) 565-95  
(732) Ringier Axel Springer CZ a.s., Komunardů 1584/42, 170 00 Praha, CZ;  
(580) 16.10.2013

---

**(111) 184588**  
(210) 2190-93  
(732) A & L soft, s. r. o., Záhřebská 170/23, Vinohrady, 120 00 Praha, CZ;  
(580) 29.10.2013

---

**(111) 185462**  
(210) 1111-96  
(732) TITUS SLOVAKIA, a.s., Popradská 64/F, 040 11 Košice, SK;  
(580) 7.10.2013

---

**(111) 186631**  
(210) 1215-96  
(732) Ringier Axel Springer CZ a.s., Komunardů 1584/42, 170 00 Praha, CZ;  
(580) 16.10.2013

---

**(111) 196319**  
(210) 319-2000  
(732) Zentiva, a. s., Einsteinova 24, 851 01 Bratislava, SK;  
(580) 11.10.2013

---

**(111) 205661**  
(210) 3423-2002  
(732) Prvá elektromontážna spoločnosť, a. s., Pestovateľská 13, 821 04 Bratislava, SK;  
(580) 10.10.2013

---

**(111) 205663**  
(210) 3425-2002  
(732) Prvá elektromontážna spoločnosť, a. s., Pestovateľská 13, 821 04 Bratislava, SK;  
(580) 10.10.2013

---

**(111) 206381**  
(210) 258-2003  
(732) SENETUS, s. r. o., Tobrucká 4, 811 02 Bratislava, SK;  
(580) 14.10.2013

---

**(111) 206688**  
(210) 638-2003  
(732) Opavia - LU, s.r.o., Karolinská 661, 186 00 Praha, Karlín, CZ;  
(580) 10.10.2013

---

**(111) 206840**  
(210) 1564-2003  
(732) Ľubica Podolcová ĽUBICA, Vajnorská 131/A, 831 04 Bratislava - Nové Mesto, SK;  
(580) 9.10.2013

---

**(111) 206841**  
(210) 1565-2003  
(732) Ľubica Podolcová ĽUBICA, Vajnorská 131/A, 831 04 Bratislava - Nové Mesto, SK;  
(580) 9.10.2013

---

**(111) 207496**  
(210) 1723-2003  
(732) Opavia - LU, s.r.o., Karolinská 661, 186 00 Praha, Karlín, CZ;  
(580) 10.10.2013

---

**(111) 207502**  
(210) 1780-2003  
(732) KOFT, s.r.o., Jána Stanislava 28 A, 841 05 Bratislava, SK;  
(580) 27.9.2013

---

**(111) 207503**  
(210) 1782-2003  
(732) Opavia - LU, s.r.o., Karolinská 661, 186 00 Praha, Karlín, CZ;  
(580) 10.10.2013

---

**(111) 207504**  
(210) 1783-2003  
(732) Opavia - LU, s.r.o., Karolinská 661, 186 00 Praha, Karlín, CZ;  
(580) 10.10.2013

---

**(111) 207505**  
(210) 1784-2003  
(732) Opavia - LU, s.r.o., Karolinská 661, 186 00 Praha, Karlín, CZ;  
(580) 10.10.2013

---

**(111) 207590**  
(210) 1653-2003  
(732) Opavia - LU, s.r.o., Karolinská 661, 186 00 Praha, Karlín, CZ;  
(580) 10.10.2013

---

**(111) 207617**  
(210) 1781-2003  
(732) KOFT, s.r.o., Jána Stanislava 28 A, 841 05 Bratislava, SK;  
(580) 27.9.2013

---

(111) **207710**  
(210) 2049-2004  
(732) GUO GUOFEI, Tbiliska 7629/23, 831 06 Bratislava, SK;  
(580) 22.10.2013

---

(111) **208018**  
(210) 1948-2003  
(732) Ventus, s. r. o., Hurbanova 9A, 974 01 Banská Bystrica, SK;  
(580) 29.10.2013

---

(111) **208149**  
(210) 2346-2003  
(732) KOFT, s.r.o., Jána Stanislava 28 A, 841 05 Bratislava, SK;  
(580) 27.9.2013

---

(111) **208608**  
(210) 1996-2003  
(732) Opavia - LU, s.r.o., Karolinská 661, 186 00 Praha, Karlín, CZ;  
(580) 10.10.2013

---

(111) **208764**  
(210) 2481-2003  
(732) Opavia - LU, s.r.o., Karolinská 661, 186 00 Praha, Karlín, CZ;  
(580) 10.10.2013

---

(111) **208765**  
(210) 2483-2003  
(732) Opavia - LU, s.r.o., Karolinská 661, 186 00 Praha, Karlín, CZ;  
(580) 10.10.2013

---

(111) **208766**  
(210) 2484-2003  
(732) Opavia - LU, s.r.o., Karolinská 661, 186 00 Praha, Karlín, CZ;  
(580) 10.10.2013

---

(111) **208767**  
(210) 2485-2003  
(732) Opavia - LU, s.r.o., Karolinská 661, 186 00 Praha, Karlín, CZ;  
(580) 10.10.2013

---

(111) **208788**  
(210) 2715-2003  
(732) abala.eu stroje obaly folie s.r.o., Denkova 3602, 767 01 Kroměříž, CZ;  
(580) 21.10.2013

---

(111) **208915**  
(210) 3281-2003  
(732) SENIOR - geriatrické centrum n.o., Duklianských hrdinov 34, 901 01 Malacky, SK;  
(580) 22.10.2013

---

(111) **209037**  
(210) 3082-2003  
(732) KABUSHIKI KAISHA RALLIART, 33-8, Shiba 5-chome, Minato-ku, Tokyo, JP;  
(580) 10.10.2013

---

(111) **209223**  
(210) 3773-2003  
(732) Opavia - LU, s.r.o., Karolinská 661, 186 00 Praha, Karlín, CZ;  
(580) 10.10.2013

---

(111) **209321**  
(210) 2400-2003  
(732) VALTECH TORS, a.s., Na Dole 3973/1, 695 01 Hodonín, CZ;  
(580) 10.10.2013

---

(111) **209322**  
(210) 2482-2003  
(732) Opavia - LU, s.r.o., Karolinská 661, 186 00 Praha, Karlín, CZ;  
(580) 10.10.2013

---

(111) **211298**  
(210) 2403-2004  
(732) KLEPIERRE MANAGEMENT SLOVENSKO s. r. o., Obchodné centrum Danubia, Panónska cesta 16, 851 04 Bratislava - Petržalka, SK;  
(580) 23.10.2013

---

(111) **211341**  
(210) 2528-2004  
(732) MediaPro Entertainment Slovakia, s. r. o., Bratislavská 1/d, 843 56 Bratislava - Záhorská Bystrica, SK;  
(580) 18.10.2013

---

(111) **212210**  
(210) 2480-2003  
(732) Opavia - LU, s.r.o., Karolinská 661, 186 00 Praha, Karlín, CZ;  
(580) 10.10.2013

---

(111) **212211**  
(210) 2479-2003  
(732) Opavia - LU, s.r.o., Karolinská 661, 186 00 Praha, Karlín, CZ;  
(580) 10.10.2013

---

(111) **212212**  
(210) 3088-2003  
(732) Opavia - LU, s.r.o., Karolinská 661, 186 00 Praha, Karlín, CZ;  
(580) 10.10.2013

---



(111) **213909**  
(210) 1053-2005  
(732) IMPERATOR, s. r. o., Trnavská cesta 50, 821 02 Bratislava, SK;  
(580) 11.10.2013

---

(111) **214074**  
(210) 2441-2005  
(732) GUO GUOFEI, Tbiliska 7629/23, 831 06 Bratislava, SK;  
(580) 22.10.2013

---

(111) **214075**  
(210) 2442-2005  
(732) GUO GUOFEI, Tbiliska 7629/23, 831 06 Bratislava, SK;  
(580) 22.10.2013

---

(111) **215567**  
(210) 882-2005  
(732) Centrum Powłok Preaplikowanych KONWERT Spółka z o. o., ul. Ks. Stefana Kóski 43, 43-512 Kaniów, PL;  
(580) 23.10.2013

---

(111) **215568**  
(210) 883-2005  
(732) Centrum Powłok Preaplikowanych KONWERT Spółka z o. o., ul. Ks. Stefana Kóski 43, 43-512 Kaniów, PL;  
(580) 23.10.2013

---

(111) **215569**  
(210) 884-2005  
(732) Centrum Powłok Preaplikowanych KONWERT Spółka z o. o., ul. Ks. Stefana Kóski 43, 43-512 Kaniów, PL;  
(580) 23.10.2013

---

(111) **216645**  
(210) 2478-2003  
(732) Opavia - LU, s.r.o., Karolinská 661, 186 00 Praha, Karlín, CZ;  
(580) 10.10.2013

---

(111) **217091**  
(210) 745-2006  
(732) China Kweichow Moutai Distillery (Group) Co. Ltd., No. 4 East Mountain Lane, East Road of Outside Loop, Guiyang City, Guizhou Province, CN;  
(580) 9.10.2013

---

(111) **217164**  
(210) 5436-2006  
(732) UNIQA Insurance Group AG, Untere Donaustrasse 21, 1029 Vienna, AU;  
(580) 11.10.2013

---

(111) **217337**  
(210) 1248-2006  
(732) EXIsport s.r.o., Opatovská cesta 14, 040 01 Košice, SK;  
(580) 27.9.2013

---

(111) **217809**  
(210) 5276-2006  
(732) HomeBrands, a.s., Klimentská 1746/52, 110 00 Praha 1 - Nové Město, CZ;  
(580) 7.10.2013

---

(111) **218159**  
(210) 1528-2006  
(732) SENIOR - geriatrické centrum n.o., Duklianských hrdinov 34, 901 01 Malacky, SK;  
(580) 22.10.2013

---

(111) **218373**  
(210) 5895-2006  
(732) MARKO marketingová komunikácia, s. r. o., Jakobova 57, 821 04 Bratislava, SK;  
(580) 23.10.2013

---

(111) **218374**  
(210) 5896-2006  
(732) MARKO marketingová komunikácia, s. r. o., Jakobova 57, 821 04 Bratislava, SK;  
(580) 23.10.2013

---

(111) **220774**  
(210) 498-2003  
(732) AUDITEX, s. r. o., Astrova 46, 821 01 Bratislava, SK;  
(580) 10.10.2013

---

(111) **222112**  
(210) 2214-2007  
(732) CANOR, spol. s r. o., Družstevná 39, 080 06 Prešov, SK;  
(580) 25.10.2013

---

(111) **222357**  
(210) 2164-2007  
(732) KINEXCZ Slovakia s. r. o., Pri Kysuci 99/77, 010 03 Žilina, SK;  
(580) 29.10.2013

---

(111) **222403**  
(210) 110-2008  
(732) MediaPro Entertainment Slovakia, s. r. o., Bratislavská 1/d, 843 56 Bratislava - Záhorská Bystrica, SK;  
(580) 18.10.2013

---

(111) **222508**  
(210) 113-2008  
(732) MediaPro Entertainment Slovakia, s. r. o., Bratislavská 1/d, 843 56 Bratislava - Záhorská Bystrica, SK;  
(580) 18.10.2013

---

(111) **222511**  
(210) 116-2008  
(732) MediaPro Entertainment Slovakia, s. r. o., Bratislavská 1/d, 843 56 Bratislava - Záhorská Bystrica, SK;  
(580) 18.10.2013

---

(111) **223442**  
(210) 333-2008  
(732) Twistovo, s.r.o., Tomášikova 3/A, 821 01 Bratislava, SK;  
(580) 22.10.2013

---

(111) **223443**  
(210) 334-2008  
(732) Twistovo, s.r.o., Tomášikova 3/A, 821 01 Bratislava, SK;  
(580) 22.10.2013

---

(111) **223541**  
(210) 1102-2008  
(732) MediaPro Entertainment Slovakia, s. r. o., Bratislavská 1/d, 843 56 Bratislava - Záhorská Bystrica, SK;  
(580) 18.10.2013

---

(111) **224503**  
(210) 1093-2008  
(732) MediaPro Entertainment Slovakia, s. r. o., Bratislavská 1/d, 843 56 Bratislava - Záhorská Bystrica, SK;  
(580) 18.10.2013

---

(111) **224738**  
(210) 6019-2008  
(732) IMPERATOR, s. r. o., Trnavská cesta 50, 821 02 Bratislava, SK;  
(580) 22.10.2013

---

(111) **225958**  
(210) 112-2009  
(732) Palm Corp s.r.o., Saratovská 13, 841 02 Bratislava, SK;  
(580) 10.10.2013

---

(111) **226320**  
(210) 45-2009  
(732) Takeda GmbH, Byk-Gulden-Str. 2, 78467 Konstanz, DE;  
(580) 10.10.2013

---

(111) **226327**  
(210) 111-2009  
(732) Palm Corp s.r.o., Saratovská 13, 841 02 Bratislava, SK;  
(580) 10.10.2013

---

(111) **227980**  
(210) 5087-2010  
(732) Zentiva, a. s., Einsteinova 24, 851 01 Bratislava, SK;  
(580) 11.10.2013

---

(111) **227981**  
(210) 5088-2010  
(732) Zentiva, a. s., Einsteinova 24, 851 01 Bratislava, SK;  
(580) 11.10.2013

---

(111) **227982**  
(210) 5089-2010  
(732) Zentiva, a. s., Einsteinova 24, 851 01 Bratislava, SK;  
(580) 11.10.2013

---

(111) **227983**  
(210) 5090-2010  
(732) Zentiva, a. s., Einsteinova 24, 851 01 Bratislava, SK;  
(580) 11.10.2013

---

(111) **228204**  
(210) 5651-2009  
(732) HomeBrands, a.s., Klimentská 1746/52, 110 00 Praha 1 - Nové Město, CZ;  
(580) 7.10.2013

---

(111) **228300**  
(210) 5092-2010  
(732) Zentiva, a. s., Einsteinova 24, 851 01 Bratislava, SK;  
(580) 11.10.2013

---

(111) **228365**  
(210) 617-2010  
(732) MediaPro Entertainment Slovakia, s. r. o., Bratislavská 1/d, 843 56 Bratislava - Záhorská Bystrica, SK;  
(580) 18.10.2013

---

(111) **228367**  
(210) 620-2010  
(732) MediaPro Entertainment Slovakia, s. r. o., Bratislavská 1/d, 843 56 Bratislava - Záhorská Bystrica, SK;  
(580) 18.10.2013

---

(111) **228371**  
(210) 626-2010  
(732) MediaPro Entertainment Slovakia, s. r. o., Bratislavská 1/d, 843 56 Bratislava - Záhorská Bystrica, SK;  
(580) 18.10.2013

---

(111) **228376**  
(210) 5091-2010  
(732) Zentiva, a. s., Einsteinova 24, 851 01 Bratislava, SK;  
(580) 11.10.2013

---

(111) **228639**  
(210) 681-2010  
(732) MediaPro Entertainment Slovakia, s. r. o., Bratislavská 1/d, 843 56 Bratislava - Záhorská Bystrica, SK;  
(580) 18.10.2013

---

(111) **228684**  
(210) 449-2010  
(732) MediaPro Entertainment Slovakia, s. r. o., Bratislavská 1/d, 843 56 Bratislava - Záhorská Bystrica, SK;  
(580) 18.10.2013

---

(111) **229097**  
(210) 794-2010  
(732) MediaPro Entertainment Slovakia, s. r. o., Bratislavská 1/d, 843 56 Bratislava - Záhorská Bystrica, SK;  
(580) 18.10.2013

---

(111) **229098**  
(210) 795-2010  
(732) MediaPro Entertainment Slovakia, s. r. o., Bratislavská 1/d, 843 56 Bratislava - Záhorská Bystrica, SK;  
(580) 18.10.2013

---

(111) **229100**  
(210) 797-2010  
(732) MediaPro Entertainment Slovakia, s. r. o., Bratislavská 1/d, 843 56 Bratislava - Záhorská Bystrica, SK;  
(580) 18.10.2013

---

(111) **229115**  
(210) 1146-2010  
(732) MediaPro Entertainment Slovakia, s. r. o., Bratislavská 1/d, 843 56 Bratislava - Záhorská Bystrica, SK;  
(580) 18.10.2013

---

(111) **229174**  
(210) 721-2010  
(732) MediaPro Entertainment Slovakia, s. r. o., Bratislavská 1/d, 843 56 Bratislava - Záhorská Bystrica, SK;  
(580) 18.10.2013

---

(111) **229201**  
(210) 478-2010  
(732) Pricemania s. r. o., Priemysel'ná 1/A, 821 09 Bratislava, SK;  
(580) 10.10.2013

---

(111) **229202**  
(210) 479-2010  
(732) Pricemania s. r. o., Priemysel'ná 1/A, 821 09 Bratislava, SK;  
(580) 10.10.2013

---

(111) **229203**  
(210) 480-2010  
(732) Pricemania s. r. o., Priemysel'ná 1/A, 821 09 Bratislava, SK;  
(580) 10.10.2013

---

(111) **229642**  
(210) 1351-2010  
(732) MediaPro Entertainment Slovakia, s. r. o., Bratislavská 1/d, 843 56 Bratislava - Záhorská Bystrica, SK;  
(580) 18.10.2013

---

(111) **229780**  
(210) 1219-2010  
(732) HomeBrands, a.s., Kliment'ská 1746/52, 110 00 Praha 1 - Nové Město, CZ;  
(580) 7.10.2013

---

(111) **229931**  
(210) 1144-2010  
(732) MediaPro Entertainment Slovakia, s. r. o., Bratislavská 1/d, 843 56 Bratislava - Záhorská Bystrica, SK;  
(580) 18.10.2013

---

(111) **230056**  
(210) 5838-2010  
(732) MediaPro Entertainment Slovakia, s. r. o., Bratislavská 1/d, 843 56 Bratislava - Záhorská Bystrica, SK;  
(580) 18.10.2013

---

(111) **230098**  
(210) 1302-2010  
(732) Body Imrich, Ing., Bernolákova 329/54, 053 15 Hrabušice, SK;  
(580) 27.9.2013

---

(111) **231153**  
(210) 5245-2011  
(732) Towerhome, a.s., Cesta na Kamzík 14, 831 01 Bratislava, SK;  
(580) 30.9.2013

---

**(111) 231638**

(210) 5321-2011

(732) ARTIS A, a.s., Ve Slatinách 1, 460 15 Liberec, CZ;

(580) 24.10.2013

**(111) 234570**

(210) 1119-2012

(732) Hajdin Matej, Moravský Svätý Ján 596, 908 71 Moravský Svätý Ján, SK;

(580) 7.10.2013

**(111) 231987**

(210) 5277-2011

(732) MediaPro Entertainment Slovakia, s. r. o., Bratislavská 1/d, 843 56 Bratislava - Záhorská Bystrica, SK;

(580) 18.10.2013

**(111) 234999**

(210) 5627-2012

(732) BONUS PHARM a.s., Příkop 838/6, Zábrdovice, 602 00 Brno, CZ;

(580) 22.10.2013

**(111) 232350**

(210) 1352-2011

(732) Zentiva, a. s., Einsteinova 24, 851 01 Bratislava, SK;

(580) 11.10.2013

**(111) 235103**

(210) 1926-2012

(732) ARRIVA NITRA a.s., Štúrova 72, 949 44 Nitra, SK;

(580) 23.10.2013

**Licenčné zmluvy registrované****(111) 114698**

(210) 1636  
(732) HTC holding a. s., Dobrovičova 8, 811 09 Bratislava, SK;  
(791) ZETOR TRACTORS a.s., Trnkova 111, 628 00 Brno, CZ;  
(793) Typ licencie: nevýlučná  
Dátum uzavretia licenčnej zmluvy: 1.3.2009  
(580) 16.10.2013

---

**(111) 203902**

(210) 1450-2001  
(732) GALENICA s.r.o., Vrbovská 39, 921 01 Piešťany, SK;  
(791) GENERICA spol. s r.o., Vrbovská 39, 921 01 Piešťany, SK;  
(793) Typ licencie: nevýlučná  
Dátum uzavretia licenčnej zmluvy: 27.6.2013  
(580) 22.10.2013

---

**(111) 204563**

(210) 1879-2003  
(732) GALENICA s.r.o., Vrbovská 39, 921 01 Piešťany, SK;  
(791) GENERICA spol. s r.o., Vrbovská 39, 921 01 Piešťany, SK;  
(793) Typ licencie: nevýlučná  
Dátum uzavretia licenčnej zmluvy: 27.6.2013  
(580) 22.10.2013

---

**(111) 206458**

(210) 332-2004  
(732) GALENICA s.r.o., Vrbovská 39, 921 01 Piešťany, SK;  
(791) GENERICA spol. s r.o., Vrbovská 39, 921 01 Piešťany, SK;  
(793) Typ licencie: nevýlučná  
Dátum uzavretia licenčnej zmluvy: 27.6.2013  
(580) 22.10.2013

---

**(111) 221405**

(210) 1402-2007  
(732) Béreš Atíla, F. Švantnera 5, 974 01 Banská Bystrica, SK;  
(791) BASTET, s.r.o., Nám. Š. Moysesova 7, 974 01 Banská Bystrica, SK;  
(793) Typ licencie: nevýlučná  
Dátum uzavretia licenčnej zmluvy: 10.11.2010  
(580) 27.9.2013

---

**(111) 223392**

(210) 5290-2008  
(732) HB REAVIS Slovakia a.s., Karadžičova 12, 821 08 Bratislava, SK;  
(791) Apollo Business Center IV a.s., Gorkého 3, 811 01 Bratislava, SK;  
(793) Typ licencie: nevýlučná  
Dátum uzavretia licenčnej zmluvy: 28.6.2013  
(580) 22.10.2013

---

**(111) 223814**

(210) 877-2008  
(732) KOBA Banská Bystrica, s.r.o., Zvolenská cesta 13, 974 01 Banská Bystrica, SK;  
(791) KOBA, a.s., Zvolenská cesta 13, 974 01 Banská Bystrica, SK;  
(793) Typ licencie: výlučná  
Dátum uzavretia licenčnej zmluvy: 15.7.2013  
(580) 17.10.2013

---

**(111) 232506**

(210) 1194-2011  
(732) Repa Dušan, Pod pánskym lesom 851/23, 949 01 Nitrianske Hrnčiarovce, SK;  
(791) MOREZ GROUP, a.s., Novozámocká 89, 949 01 Nitra, SK;  
(793) Typ licencie: výlučná  
Dátum uzavretia licenčnej zmluvy: 18.6.2013  
(580) 22.10.2013

---

**(111) 235244**

(210) 5852-2008  
(732) M77 Link S.A., 2 Rue Albert Borschette, L-1246 Luxemburg, LU;  
(791) TradeTec, a.s., Daliborova 419/11, 709 00 Ostrava - Mariánské Hory, CZ;  
(793) Typ licencie: výlučná  
Dátum uzavretia licenčnej zmluvy: 1.6.2009  
(580) 25.10.2013

---

**Ukončenie platnosti licenčných zmlúv****(111) 195003**

(210) 2696-98

(732) OTYK invest, s. r. o., Námestie sv. Františka 18B,  
841 04 Bratislava, SK;(791) OTYK invest, spol. s r. o., Bárdošova 2/A, 831 01  
Bratislava, SK;(793) Dátum ukončenia platnosti licenčnej zmluvy:  
25.9.2013(580) 4.10.2013

---

**(111) 199620**

(210) 1455-97

(732) OCHRANNÁ ZNÁMKA, s.r.o., Na stanicu 22,  
010 09 Žilina, SK;(791) ZVL Partner, s.r.o., Mezírka 775/1, 602 00 Br-  
no-město, CZ;(793) Dátum ukončenia platnosti licenčnej zmluvy:  
5.6.2013(580) 27.6.2013

---

## Zmeny dispozičných práv na ochranné známky (zálohy)

(111) **158642**  
 (210) 42175  
 (732) PALMA a.s., Račianska 76, 836 04 Bratislava, SK;  
 Záložný veriteľ:  
 Assets Management, a. s., Potočná 40, 831 06 Bratislava, SK;  
 Dátum uzavretia zmluvy: 7.4.2008  
 (580) 22.5.2008

(111) **171739**  
 (210) 62455  
 (732) PALMA a.s., Račianska 76, 836 04 Bratislava, SK;  
 Záložný veriteľ:  
 Poštová banka, a.s., Dvořákovo nábrežie 4, 811 02 Bratislava, SK;  
 Dátum uzavretia zmluvy: 7.4.2008  
 (580) 22.5.2008

(111) **158642**  
 (210) 42175  
 (732) PALMA a.s., Račianska 76, 836 04 Bratislava, SK;  
 Záložný veriteľ:  
 Poštová banka, a.s., Dvořákovo nábrežie 4, 811 02 Bratislava, SK;  
 Dátum uzavretia zmluvy: 7.4.2008  
 (580) 22.5.2008

(111) **171739**  
 (210) 62455  
 (732) PALMA a.s., Račianska 76, 836 04 Bratislava, SK;  
 Záložný veriteľ:  
 Assets Management, a. s., Potočná 40, 831 06 Bratislava, SK;  
 Dátum uzavretia zmluvy: 7.4.2008  
 (580) 22.5.2008

(111) **164554**  
 (210) 51683  
 (732) PALMA a.s., Račianska 76, 836 04 Bratislava, SK;  
 Záložný veriteľ:  
 Poštová banka, a.s., Dvořákovo nábrežie 4, 811 02 Bratislava, SK;  
 Dátum uzavretia zmluvy: 7.4.2008  
 (580) 22.5.2008

(111) **173149**  
 (210) 62462  
 (732) PALMA a.s., Račianska 76, 836 04 Bratislava, SK;  
 Záložný veriteľ:  
 Poštová banka, a.s., Dvořákovo nábrežie 4, 811 02 Bratislava, SK;  
 Dátum uzavretia zmluvy: 7.4.2008  
 (580) 22.5.2008

(111) **164554**  
 (210) 51683  
 (732) PALMA a.s., Račianska 76, 836 04 Bratislava, SK;  
 Záložný veriteľ:  
 Assets Management, a. s., Potočná 40, 831 06 Bratislava, SK;  
 Dátum uzavretia zmluvy: 7.4.2008  
 (580) 22.5.2008

(111) **173149**  
 (210) 62462  
 (732) PALMA a.s., Račianska 76, 836 04 Bratislava, SK;  
 Záložný veriteľ:  
 Assets Management, a. s., Potočná 40, 831 06 Bratislava, SK;  
 Dátum uzavretia zmluvy: 7.4.2008  
 (580) 22.5.2008

(111) **167170**  
 (210) 55799  
 (732) PALMA a.s., Račianska 76, 836 04 Bratislava, SK;  
 Záložný veriteľ:  
 Assets Management, a. s., Potočná 40, 831 06 Bratislava, SK;  
 Dátum uzavretia zmluvy: 7.4.2008  
 (580) 22.5.2008

(111) **178143**  
 (210) 2714-94  
 (732) Leaf Slovakia s.r.o., Ul. Zeppelina 5, 934 01 Levice, SK;  
 Záložný veriteľ:  
 SVENSKA HANDELSBANKEN AB (publ), Kungsträdgårdsgatan 2, SE-106 70 Stockholm, SE;  
 Dátum uzavretia zmluvy: 17.9.2013  
 (580) 17.10.2013

(111) **167170**  
 (210) 55799  
 (732) PALMA a.s., Račianska 76, 836 04 Bratislava, SK;  
 Záložný veriteľ:  
 Poštová banka, a.s., Dvořákovo nábrežie 4, 811 02 Bratislava, SK;  
 Dátum uzavretia zmluvy: 7.4.2008  
 (580) 22.5.2008

(111) **185242**  
 (210) 2759-96  
 (732) PALMA a.s., Račianska 76, 836 04 Bratislava, SK;  
 Záložný veriteľ:  
 Poštová banka, a.s., Dvořákovo nábrežie 4, 811 02 Bratislava, SK;  
 Dátum uzavretia zmluvy: 7.4.2008  
 (580) 22.5.2008

(111) **185242**  
 (210) 2759-96  
 (732) PALMA a.s., Račianska 76, 836 04 Bratislava, SK;  
 Záložný veriteľ:  
 Assets Management, a. s., Potočná 40, 831 06 Bratislava, SK;  
 Dátum uzavretia zmluvy: 7.4.2008  
 (580) 22.5.2008

(111) **199499**  
 (210) 1454-97  
 (732) OCHRANNÁ ZNÁMKA, s.r.o., Na stanicu 22, 010 09 Žilina, SK;  
 Záložný veriteľ:  
 HTC - AED, a.s., Mlynské Nivy 36, 821 09 Bratislava, SK;  
 Dátum uzavretia zmluvy: 7.10.2013  
 (580) 25.10.2013

(111) **199498**  
 (210) 1453-97  
 (732) OCHRANNÁ ZNÁMKA, s.r.o., Na stanicu 22, 010 09 Žilina, SK;  
 Záložný veriteľ:  
 HTC - AED, a.s., Mlynské Nivy 36, 821 09 Bratislava, SK;  
 Dátum uzavretia zmluvy: 7.10.2013  
 (580) 25.10.2013

(111) **199620**  
 (210) 1455-97  
 (732) OCHRANNÁ ZNÁMKA, s.r.o., Na stanicu 22, 010 09 Žilina, SK;  
 Záložný veriteľ:  
 HTC - AED, a.s., Mlynské Nivy 36, 821 09 Bratislava, SK;  
 Dátum uzavretia zmluvy: 7.10.2013  
 (580) 25.10.2013

### Zmeny dispozičných práv na ochranné známky (ukončenie zálohov)

(111) **158642**  
 (210) 42175  
 (732) PALMA a.s., Račianska 76, 836 04 Bratislava, SK;  
 Záložný veriteľ:  
 Assets Management, a. s., Potočná 40, 831 06 Bratislava, SK;  
 Dátum ukončenia platnosti zmluvy: 24.4.2013  
 (580) 22.5.2008

Záložný veriteľ:  
 Assets Management, a. s., Potočná 40, 831 06 Bratislava, SK;  
 Dátum ukončenia platnosti zmluvy: 24.4.2013  
 (580) 22.5.2008

(111) **164554**  
 (210) 51683  
 (732) PALMA a.s., Račianska 76, 836 04 Bratislava, SK;  
 Záložný veriteľ:  
 Assets Management, a. s., Potočná 40, 831 06 Bratislava, SK;  
 Dátum ukončenia platnosti zmluvy: 24.4.2013  
 (580) 22.5.2008

(111) **173149**  
 (210) 62462  
 (732) PALMA a.s., Račianska 76, 836 04 Bratislava, SK;  
 Záložný veriteľ:  
 Assets Management, a. s., Potočná 40, 831 06 Bratislava, SK;  
 Dátum ukončenia platnosti zmluvy: 24.4.2013  
 (580) 22.5.2008

(111) **167170**  
 (210) 55799  
 (732) PALMA a.s., Račianska 76, 836 04 Bratislava, SK;  
 Záložný veriteľ:  
 Assets Management, a. s., Potočná 40, 831 06 Bratislava, SK;  
 Dátum ukončenia platnosti zmluvy: 24.4.2013  
 (580) 22.5.2008

(111) **178143**  
 (210) 2714-94  
 (732) Leaf Slovakia s.r.o., Ul. Zeppelina 5, 934 01 Levice, SK;  
 Záložný veriteľ:  
 SVENSKA HANDELSBANKEN AB (publ), Kungsträdgårdsgatan 2, SE-106 70 Stockholm, SE;  
 Dátum ukončenia platnosti zmluvy: 17.9.2013  
 (580) 4.6.2012

(111) **171739**  
 (210) 62455  
 (732) PALMA a.s., Račianska 76, 836 04 Bratislava, SK;

(111) **185242**  
 (210) 2759-96  
 (732) PALMA a.s., Račianska 76, 836 04 Bratislava, SK;  
 Záložný veriteľ:  
 Assets Management, a. s., Potočná 40, 831 06 Bratislava, SK;  
 Dátum ukončenia platnosti zmluvy: 24.4.2013  
 (580) 22.5.2008



### Medzinárodne zapísané ochranné známky

**(111) 235049**  
 (220) 22.5.2012  
 (800) 1 178 250, 9.4.2013

**(111) 235914**  
 (220) 11.1.2013  
 (800) 1 171 441, 23.5.2013

**(111) 235444**  
 (220) 19.10.2012  
 (800) 1 178 157, 31.7.2013

**(111) 235923**  
 (220) 18.8.2011  
 (800) 1 178 157, 31.7.2013

**(111) 235700**  
 (220) 2.1.2013  
 (800) 1 163 245, 10.4.2013

**(111) 235927**  
 (220) 26.3.2013  
 (800) 1 178 488, 28.8.2013

**(111) 235806**  
 (220) 17.7.2012  
 (800) 1 153 275, 16.1.2013

**(111) 235929**  
 (220) 26.3.2013  
 (800) 1 177 891, 28.8.2013

**(111) 235889**  
 (220) 10.4.2013  
 (800) 1 173 445, 15.4.2013

### Zastavené konania o prihláškach ochranných známok

(210)

1001-2013

### Zamietnuté prihlášky ochranných známok

(210)

1050-2011  
 879-2012

**Zaniknuté ochranné známky**

(111)	(141)	(111)	(141)	(111)	(141)	(111)	(141)
95439	25.03.2013	204223	03.03.2013	206226	19.03.2013	206906	21.03.2013
151133	23.03.2013	205463	10.03.2013	206227	19.03.2013	206907	24.03.2013
161422	27.03.2013	205464	10.03.2013	206228	19.03.2013	206913	26.03.2013
161585	12.03.2013	205465	10.03.2013	206229	19.03.2013	206915	31.03.2013
161603	22.03.2013	205466	10.03.2013	206313	10.03.2013	206917	31.03.2013
161836	15.03.2013	205805	18.02.2013	206382	13.03.2013	207073	05.03.2013
165474	08.03.2013	205940	13.03.2013	206383	13.03.2013	207085	27.03.2013
165597	09.03.2013	206040	07.03.2013	206387	31.03.2013	207086	27.03.2013
165642	11.03.2013	206041	07.03.2013	206388	31.03.2013	207087	27.03.2013
166059	10.03.2013	206042	07.03.2013	206512	03.03.2013	207094	28.03.2013
172055	23.03.2013	206043	07.03.2013	206513	05.03.2013	207096	31.03.2013
172094	31.03.2013	206044	07.03.2013	206516	05.03.2013	207097	30.03.2013
172178	16.01.2013	206045	07.03.2013	206519	14.03.2013	207180	16.03.2013
172199	18.03.2013	206047	07.03.2013	206520	14.03.2013	207316	31.03.2013
172258	05.03.2013	206048	07.03.2013	206525	21.03.2013	207348	10.03.2013
172309	24.03.2013	206049	07.03.2013	206527	21.03.2013	207377	03.03.2013
172310	24.03.2013	206050	10.03.2013	206529	27.03.2013	207378	06.03.2013
172643	05.03.2013	206051	10.03.2013	206530	27.03.2013	207383	20.03.2013
172690	23.03.2013	206052	10.03.2013	206531	27.03.2013	207384	20.03.2013
172698	18.03.2013	206053	11.03.2013	206670	03.03.2013	207860	24.03.2013
172701	24.03.2013	206055	11.03.2013	206676	04.03.2013	207865	28.03.2013
172708	02.03.2013	206057	12.03.2013	206677	04.03.2013	208002	16.03.2013
172710	02.03.2013	206067	13.03.2013	206678	06.03.2013	208006	04.03.2013
173058	19.03.2013	206070	18.03.2013	206679	06.03.2013	208007	07.03.2013
174063	15.03.2013	206071	18.03.2013	206680	06.03.2013	208197	04.03.2013
174387	31.03.2013	206073	19.03.2013	206681	06.03.2013	208198	17.03.2013
174560	02.03.2013	206076	19.03.2013	206682	12.03.2013	208311	19.03.2013
175583	29.03.2013	206077	20.03.2013	206683	12.03.2013	208312	21.03.2013
175987	04.03.2013	206194	06.03.2013	206684	12.03.2013	208313	21.03.2013
176082	09.03.2013	206196	06.03.2013	206685	12.03.2013	208314	21.03.2013
176158	15.03.2013	206197	07.03.2013	206689	20.03.2013	208315	21.03.2013
176882	12.03.2013	206198	07.03.2013	206690	20.03.2013	208316	21.03.2013
178056	15.03.2013	206200	07.03.2013	206691	20.03.2013	208579	20.03.2013
179704	23.03.2013	206202	10.03.2013	206692	20.03.2013	208729	14.03.2013
179942	11.03.2013	206205	14.03.2013	206693	20.03.2013	208730	17.03.2013
180034	11.03.2013	206206	14.03.2013	206695	21.03.2013	208731	17.03.2013
185327	30.10.2012	206207	14.03.2013	206696	27.03.2013	209005	10.03.2013
190567	29.03.2013	206208	14.03.2013	206697	27.03.2013	210845	16.01.2013
203776	12.03.2013	206209	14.03.2013	206896	04.03.2013	212781	16.01.2013
203777	12.03.2013	206212	14.03.2013	206897	04.03.2013	213734	07.03.2013
203778	12.03.2013	206217	17.03.2013	206899	06.03.2013	214982	04.03.2013
203779	14.03.2013	206218	17.03.2013	206900	06.03.2013	216640	29.11.2012
204218	03.03.2013	206220	17.03.2013	206901	21.03.2013	224183	04.03.2013
204219	03.03.2013	206221	17.03.2013	206902	21.03.2013	224184	13.03.2013
204220	03.03.2013	206222	17.03.2013	206903	21.03.2013	224185	13.03.2013
204221	03.03.2013	206223	17.03.2013	206904	21.03.2013	225774	10.03.2013
204222	03.03.2013	206224	18.03.2013	206905	21.03.2013		

## Ochranné známky zrušené a vyhlásené za neplatné pre určité tovary a služby

- (111) **229061**  
 (210) 836-2010  
 (220) 21.5.2010  
 (580) 22.3.2012  
**9 (511) 35, 42, 43**  
 (511) 35 - Prezentácia výrobkov v komunikačných médiách pre maloobchod; organizovanie komerčných alebo reklamných výstav a veľtrhov; reklama; vydávanie a aktualizovanie reklamných materiálov.  
 42 - Grafické dizajnérstvo; výzdoba interiérov; navrhovanie obalov, obalové dizajnérstvo; módné dizajnérstvo.  
 43 - Reštaurácie.

## Zmeny v zozname tovarov a služieb

- (111) **178247**  
 (210) 1899-93  
**10(511) 16, 29, 30**  
 (511) 16 - Školské potreby, kancelárske potreby, knihy, papier.  
 29 - Konzervované mäso, konzervované ryby, hydina, upravená zverina, mäsové výťažky, zavaňované ovocie, jedlé oleje a tuky, vajcia, mlieko, mliekárenské výrobky, výrobky zo sóje.  
 30 - Káva, čaj, kakao, cukor, ryža, kávové náhradky, jemné pečivo, múka a obilné prípravky, sušenky, sucháre, cukrovinky, med, soľ, horčica, korenie, ocot, chuťové omáčky.  
 (580) 29.10.2013

- (111) **208249**  
 (210) 2607-2003  
**10(511) 9, 38**  
 (511) 9 - Počítačové programy, najmä softvér na použitie na posielanie správ v reálnom čase (real-time messaging); počítačové programy, najmä softvér na posielanie správ v reálnom čase, on-line elektronický bulletin (bulletin boards), on-line priamu komunikáciu (chat rooms) a interaktívnu elektronickú komunikáciu.  
 38 - Poskytovanie posielania správ prostredníctvom správ v reálnom čase, poskytovanie on-line elektronických bulletinov a on-line priamej komunikácie na prenos odkazov, obrázkov a dokumentov medzi užívateľmi počítačov.  
 (580) 9.10.2013

- (111) **208675**  
 (210) 2866-2003  
**10(511) 7, 9, 16, 35, 37, 42**  
 (511) 7 - Manipulátory ako stroje, manipulátory ako nakladacie a vykladacie zariadenia, nakladacie rampy, nakladacie výložníky, riadiace mechanizmy pre stroje, motory a hnacie stroje, roboty ako stroje, servisné roboty, priemyselné roboty, elektrické motory s výnimkou motorov do pozemných vozidiel, regulátory ako časti strojov, regulátory otáčok pre stroje, motory a hnacie stroje.  
 9 - Elektrické zariadenia na diaľkové ovládanie priemyselných operácií a procesov, elektrodynamické zariadenia na diaľkové riadenie signalizácie, elektrické meracie zariadenia, elektrické monitorovacie prístroje, nahrané operačné programy, optické nosiče údajov, periférne zariadenia počítačov, počítačové pamäte, počítačový softvér a hardvér, nahrané počítačové programy, procesory, riadiace panely, signalizačné panely (svetelné alebo mechanické), zariadenia na spracovanie údajov, pamäťové a mikroprocesorové karty, automatické časové spínače, mikroprocesorové čipy, magnetické disky, optické disky, integrované obvody, magnetické médiá, meniče (elektrické), magnetické nosiče údajov, regulátory (elektrické), automatické rozvádzače, ako stroje, rozvodné panely.  
 16 - Firemné listiny, papierové propagačné materiály, letáky, prospekty, tlačivá a kancelárske potreby uvedené v tejto triede.  
 35 - Maloobchodná činnosť so strojmi, elektrickými prístrojmi, robotmi, manipulátormi, snímačmi; obchodný alebo podnikateľský prieskum; poradenstvo v obchodnej činnosti; obchodný manažment a podnikové poradenstvo; odborné obchodné poradenstvo.

37 - Montáž, údržba a opravy zariadení na riadenie priemyselných procesov.

42 - Aktualizovanie, inštalácia a spúšťanie počítačových programov, prenájom prístupového času k počítačovým databázam, počítačové programovanie, poradenské služby v oblasti počítačového hardvéru a softvéru, prenájom počítačového softvéru, výroba a tvorba softvéru, obnovenie počítačových databáz, servis počítačových programov.

(580) 8.10.2013

**(111) 218265**

(210) 2528-2003

**10(511) 9,35,37**

(511) 9 - Prístroje na nahrávanie, prenos a reprodukciu zvuku alebo obrazu; magnetické nosiče údajov, záznamové disky; počítačové stroje, zariadenia na spracovanie údajov a počítače.

35 - Automatizované spracovanie údajov; maloobchodná činnosť v oblasti elektroniky, výpočtovej techniky, informačnej a telekomunikačnej techniky, kancelárskych strojov, elektrických strojov a prístrojov; maloobchodná činnosť s hotovými programami na základe zmlúv s autormi; prenájom kancelárskych strojov.

37 - Montážne a inštaláčnne služby; inštalácia a opravy elektrických strojov a prístrojov.

(580) 4.10.2013

**(111) 220774**

(210) 498-2003

**10(511) 16,35,36**

(511) 16 - Publikácie; brožované knihy, brožúry; knihy; účtovné knihy.

35 - Revízia účtov - audit; účtovníctvo; príprava a vyhotovenie daňových priznaní; analýzy nákladov; hospodárske, ekonomické predpovede; personálne poradenstvo; poradenstvo pri vedení podnikov; prenájom kancelárskych strojov a zariadení; riadenie priemyselných alebo obchodných podnikov; spracovanie textov; vydávanie a aktualizovanie reklamných materiálov; príprava miezd a výplatných listín; kopírovanie alebo rozmnožovanie dokumentov; pomoc pri riadení komerčných a priemyselných podnikov; analýzy nákladov; hospodárske, ekonomické predpovede; personálne poradenstvo; poradenstvo pri vedení podnikov; prenájom kancelárskych strojov a zariadení.

36 - Analýzy finančné; finančné informácie; kancelárie zaoberajúce sa inkasovaním pohľadávok; likvidácia podnikov (finančné služby).

(580) 10.10.2013

## Opravy chýb alebo zmeny všeobecne

**(210) 1676-2013**

(591) červená, zelená, biela, modrá

Vestník č. 11/2013 - str. 164

**(111) 152673D**

(210) 7487D

(511) 11 - Kondenzačné zariadenia: čerpádlá, ohrievače.

Vestník č. 2/2010 - str. 220

**(111) 152674D**

(210) 7489D

(511) 11 - Kondenzačné zariadenia: čerpádlá, ohrievače.

Vestník č. 2/2010 - str. 220

**(111) 152674F**

(210) 7489F

(511) 9 - Meradlá; meracie a kontrolné prístroje.

Vestník č. 8/2012 - str. 293

**(111) 153355B**

(210) 15774B

(511) 11 - Kondenzačné zariadenia: ohrievače.

Vestník č. 7/2003 - str. 219

**(111) 153355E**

(210) 15774E

(511) 11 - Kondenzačné zariadenia: ohrievače.

Vestník č. 2/2010 - str. 221

**ČASŤ**

**ÚRADNÉ OZNAMY**

## OZNAM

### Zmena v poplatkoch PCT

Svetová organizácia duševného vlastníctva zverejnila v časopise PCT Newsletter (č. 11/2013) **zmenu v poplatkoch** spojených s podávaním medzinárodnej prihlášky. Ide o nasledovné zmeny:

**Poplatok za podanie medzinárodnej prihlášky** sa znižuje z 1100 eur na **1084 eura**. Okrem toho, ak sa medzinárodná prihláška podá:

- a) na papieri spolu s jej kópiou v elektronickej forme (PCT EASY) alebo v elektronickej forme, ale žiadosť nie je kódovaná v znakovom formáte zníži sa poplatok z 83eur na **81 eura**,
- b) v elektronickej forme, ak texty opisu, nárokov a anotácie nie sú kódované v znakovom formáte (PCT SAFE) zníži sa poplatok zo 165 eura na **163 eur**,
- c) v elektronickej forme, ak texty opisu, nárokov a anotácie sú kódované v znakovom formáte (PCT SAFE) zníži sa poplatok zo 284 eura na **244 eur**.

V súvislosti s podaním **žiadosti o medzinárodný predbežný prieskum** dochádza k zníženiu aj **manipulačného poplatku** zo 165 eur na **163 eur**.

Uvedené zmeny vo výške poplatkov budú platiť od **1. januára 2014**.

---