

ČASŤ

DIZAJNY

Číselné INID - kódy na označovanie bibliografických údajov (Štandard WIPO ST. 80)

| | | | |
|------|---|------|---|
| (11) | Číslo zapísaného dizajnu | (51) | Medzinárodné triedenie dizajnov |
| (15) | Dátum zápisu/predĺženia platnosti | (54) | Názov dizajnu |
| (18) | Predpokladaný dátum uplynutia platnosti zápisu/ predĺženia platnosti | (55) | Vyobrazenie dizajnu/vyobrazenie dizajnu po čiastočnom výmaze |
| (21) | Číslo prihlášky | (58) | Dátum záznamu v registri, napr. zmeny mena, zániku, výmazu a pod. |
| (22) | Dátum podania prihlášky | (62) | Číslo pôvodnej prihlášky v prípade vylúčenej prihlášky |
| (28) | Počet dizajnov | (72) | Meno pôvodcu (-ov) |
| (31) | Číslo prioritnej prihlášky | (73) | Meno (názov) majiteľa (-ov) |
| (32) | Dátum podania prioritnej prihlášky | (74) | Meno (názov) zástupcu (-ov) |
| (33) | Krajina alebo regionálna organizácia priority | (78) | Meno (názov) nového majiteľa (-ov) po prevode alebo prechode |
| (45) | Dátum sprístupnenia zapísaného dizajnu | | |
| (46) | Dátum uplynutia odkladu zverejnenia | | |

Poznámka:

Číslo uvádzané pred kódom (51) znamená verziu Medzinárodného triedenia dizajnov.

Kódy na označovanie záhlaví oznámení publikovaných vo Vestníku ÚPV SR (Štandard WIPO ST. 17)

| | |
|-------------|---|
| FG4Q | Zapísané dizajny |
| FG4Q | Zapísané dizajny s odloženým zverejnením |
| FG4Q | Zverejnené zapísané dizajny po uplynutí doby odkladu zverejnenia |
| MA4Q | Zaniknuté zapísané dizajny vzdáním sa |
| MA4Q | Čiastočne zaniknuté zapísané dizajny vzdáním sa |
| MC4Q | Vymazané zapísané dizajny |
| MG4Q | Čiastočne vymazané zapísané dizajny |
| MK4Q | Zaniknuté zapísané dizajny uplynutím doby platnosti |
| ND4Q | Predĺženie platnosti zapísaných dizajnov |
| PC4Q | Prevody a prechody práv |
| PD4Q | Zmeny dispozičných práv na zapísané dizajny (zálohy) |
| PD4Q | Zmeny dispozičných práv na zapísané dizajny (ukončenie zálohov) |
| QB4Q | Licenčné zmluvy registrované |
| QC4Q | Ukončenie platnosti licenčných zmlúv |
| RL4Q | Odňatie ochrany a prepis majiteľa dizajnu (na základe rozhodnutia súdu) |
| TA4Q | Doplnenie pôvodcu (-ov) |
| TB4Q | Opravy mien |
| TC4Q | Zmeny mien |
| TD4Q | Opravy adries |
| TE4Q | Zmeny adries |
| TF4Q | Opravy dátumov |
| TG4Q | Opravy zatriedenia podľa Medzinárodného triedenia dizajnov |
| TH4Q | Opravy chýb alebo zmeny všeobecne |
| TK4Q | Opravy tlačových chýb vo Vestníku ÚPV SR |

FG4Q

Zapísané dizajny

| (11) | (51) | (11) | (51) | (11) | (51) | (11) | (51) |
|-------|----------|-------|----------|-------|----------|-------|----------|
| 27985 | 06/02.01 | 27988 | 09/03.01 | 27991 | 06/01.09 | 27994 | 20/02.02 |
| 27986 | 06/04.04 | 27989 | 06/01.11 | 27992 | 12/16.06 | 27995 | 25/01.01 |
| 27987 | 14/04.00 | 27990 | 32/00.00 | 27993 | 26/06.00 | | |

9 (51) 06/01.09**(11) 27991**

(15) 21.10.2013

(18) 13.3.2018

(21) 22-2013

(22) 13.3.2013

(72) Jurščák Roman, Eubeľa, SK;

(73) Jurščák Roman, Eubeľa, SK;

(54) Pohovka z europaliet

Určenie výrobku:

Výrobok je určený na použitie v interiéri alebo exteriéri ako netradičná jednomiestna pohovka. Má jednoduchý dizajn, ktorý vznikol navrstvením prepravných drevených europaliet bez povrchovej úpravy a doplnením čalúneného matraca.

(28) 1

(55)

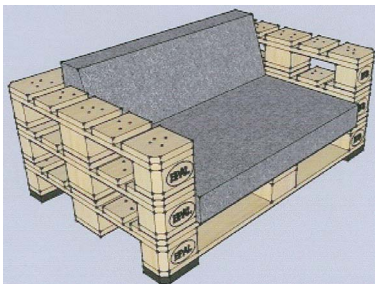

1.1

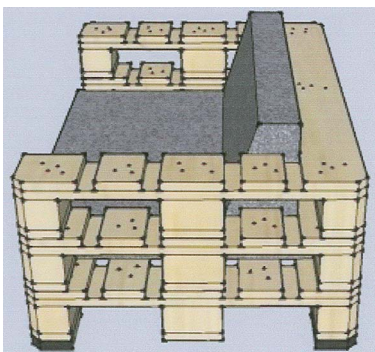

1.2

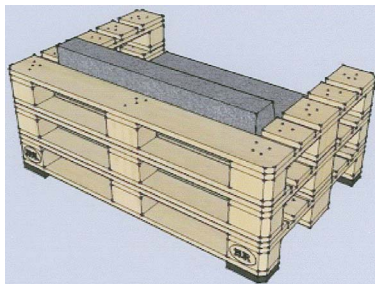

1.3

9 (51) 06/01.11**(11) 27989**

(15) 15.10.2013

(18) 13.6.2018

(21) 51-2013

(22) 13.6.2013

(72) Tončíková Zuzana, Ing., Banská Bystrica, SK;

(73) Tončíková Zuzana, Ing., Banská Bystrica, SK;

(54) Didaktické pomôcky : Taburety DIPO1-8

Určenie výrobku:

Didaktické pomôcky - taburety DIPO boli navrhnuté pre potreby názorného použitia nového ekodizajnového nástroja EKM (ekodizajn koncept manuálu). Jednotlivé návrhy slúžia ako vizuálne pomôcky, na ktorých je ukázaný spôsob použitia jednotlivých kvalitatívnych a kvantitatívnych ekodizajnových nástrojov a koncepcií. Niektoré z taburetov názorne ukazujú potenciál možností pre prípadný redizajn výrobkov v zmysle vylepšenia ich životného cyklu.

Taburet DIPO RED TRIANGLE bol navrhnutý ako didaktická pomôcka pre vysvetlenie práce s metódou ekm-LiDS Wheel.

Taburet DIPO YELLOW TRIANGLE bol navrhnutý ako didaktická pomôcka na vysvetlenie práce s metódou ekm- Econcept Spiderweb schéma (8-ramenný pavučinový diagram).

Taburet DIPO WOOD TRIANGLE bol navrhnutý ako didaktická pomôcka na vysvetlenie práce s metódou ekm-ABC analýza.

Taburet DIPO ALU&WOOD bol navrhnutý ako didaktická pomôcka na vysvetlenie práce s metódou ekm - MET Maticce.

Taburet DIPO OFFICE CRDALE bol navrhnutý ako didaktická pomôcka na vysvetlenie práce so softvérovými nástrojmi na komplexnú LCA analýzu.

Taburet DIPO CORK TRIANGLE bol navrhnutý ako didaktická pomôcka na vysvetlenie uvažovania v zmysle koncepcie Cradle to Cradle.

Taburet DIPO LIQUID WOOD bol navrhnutý ako didaktická pomôcka na vysvetlenie uvažovania v zmysle koncepcie 12-tich krokov na implementáciu ekodizajnu navrhnutých prof. W. Wimmerom.

Taburet DIPO GERM bol navrhnutý ako didaktická pomôcka na vysvetlenie uvažovania v zmysle koncepcie BIMIMICRY.

(28) 8

(55)



1.1

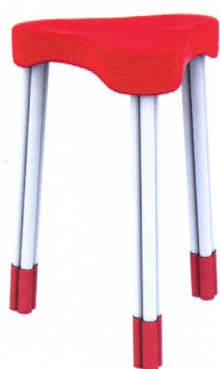
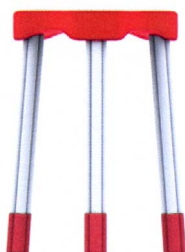

1.2



1.3



1.4



2.1

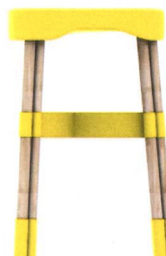
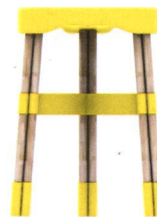

2.2



3.1



3.2



3.3



4.1



4.2



4.3



5.1



5.2



5.3



6.1



6.2



6.3



6.4



7.2



7.3



7.4



7.1

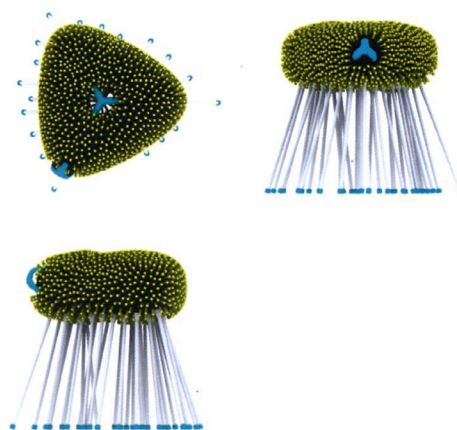

8.1



8.2



8.3

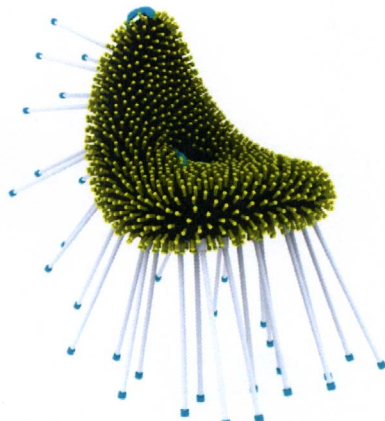

8.4

(55)



1.1



1.2



1.3



1.4



1.5

9 (51) 06/02.01

(11) 27985

(15) 14.10.2013

(18) 13.6.2017

(21) 36-2012

(22) 13.6.2012

(72) Pohly Werner, Ing., Bratislava, SK;

(73) Pohly Werner, Ing., Bratislava, SK;

(74) Porubčan Róbert, Ing., Ivanka pri Dunaji, SK;

(54) Posteľ, časti posteže

Určenie výrobku:

Výrobok, v ktorom je alebo bude dizajn stelesnený, je posteľ a jej časti, predovšetkým vonkajší rám, nohy a zadné čelo posteže.

(28) 3



1.6



1.7



1.8



1.9

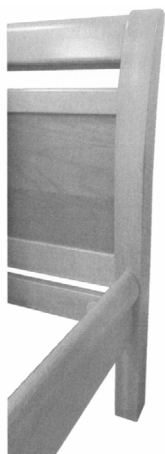

1.10



2.1



2.2

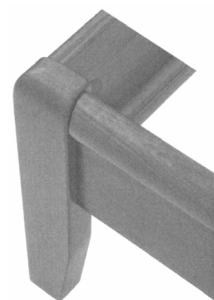

2.3

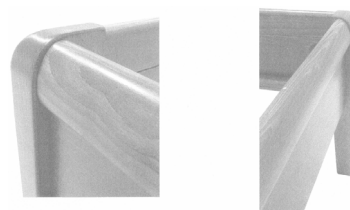

2.4

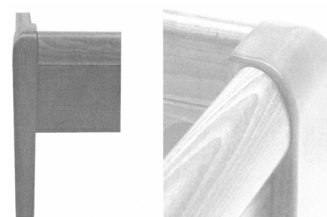

2.5



2.6



2.7



3.1



3.2



3.3



3.4

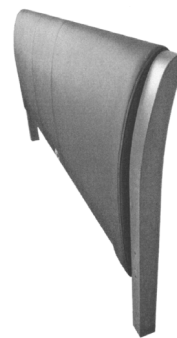

3.5

9 (51) 06/04.04

(11) 27986

(15) 14.10.2013

(18) 5.3.2018

(21) 20-2013

(22) 5.3.2013

(72) Ormis Peter, Ing., Rajecké Teplice, SK;

(73) Ormis Peter, Ing., Rajecké Teplice, SK;

(74) Labudík Miroslav, Ing., Kysucké Nové Mesto, SK;

(54) Spojka nosných stojok s priečnikom police regálu

Určenie výrobku:

Spojka nosných stojok s priečnikom police regálu je určená na súsové spojenia dvoch zvislých nosných stojok s priečnikom police osadeným na dvoch samostatných nosných stojkách. Regál so spojkami podľa dizajnu je určený na jednoduché a rýchle zloženie v rozmerovo malých priestoroch umiestnených najmä v suchých interiéroch, napr. detských izbách, pivniciach, podkrovných priestoroch a pod., na vytvorenie skladovacieho a odkladacieho priestoru pre ľahšie veci.

(28) 3

(55)

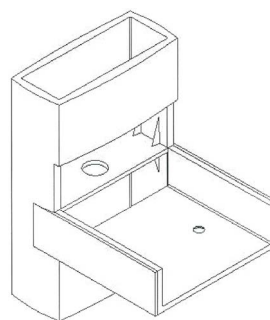

1.1

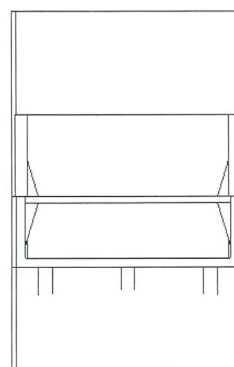

1.2

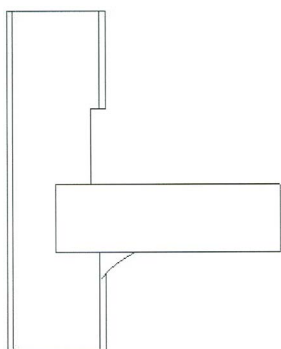

1.3

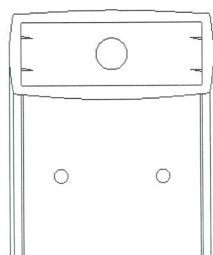

1.4

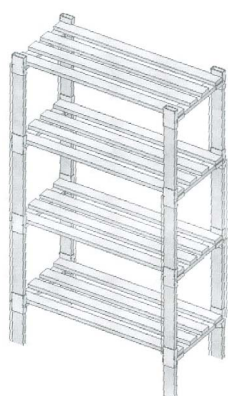

1.5

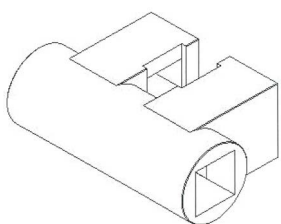

2.1

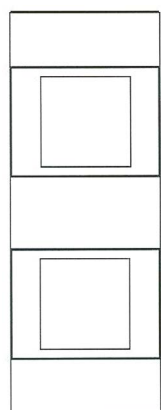

2.2

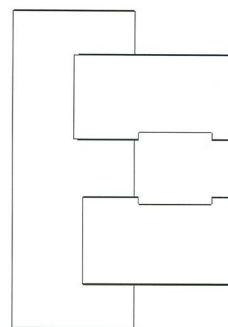

2.3

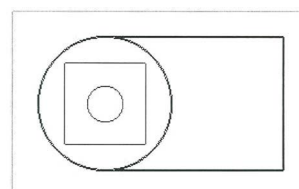

2.4



2.5

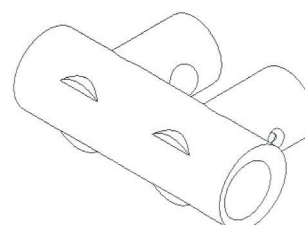

3.1

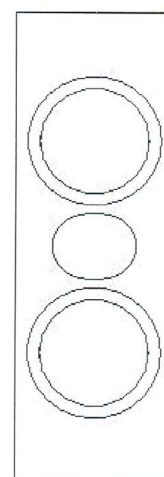

3.2

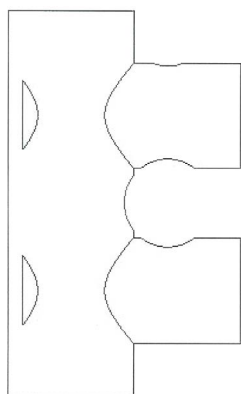

3.3

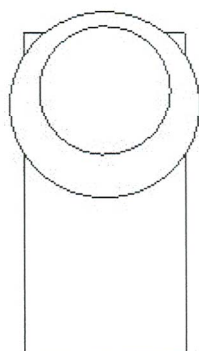

3.4

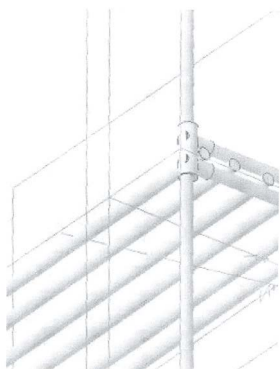

3.5

(55)

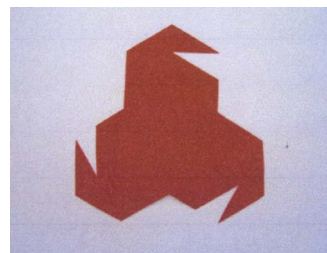

1.1

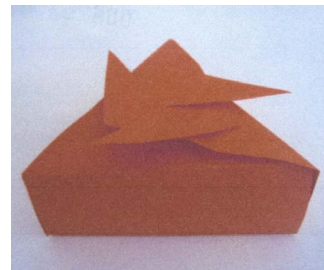

1.2

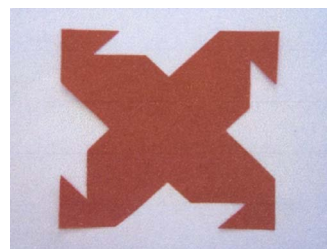

2.1

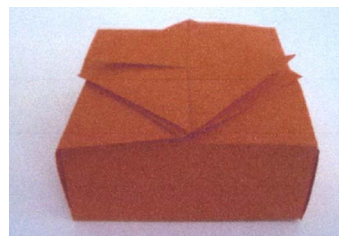

2.2

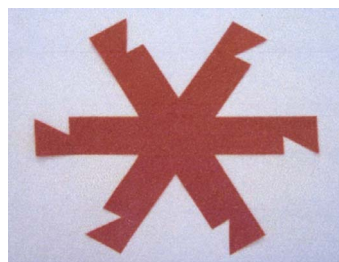

3.1

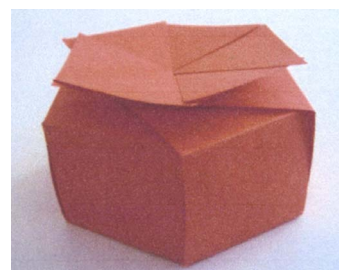

3.2

9 (51) 09/03.01

(11) 27988

(15) 15.10.2013

(18) 5.6.2018

(21) 49-2013

(22) 5.6.2013

(72) Leňová Lýdia, Ing., Vlková, SK;

(73) Leňová Lýdia, Ing., Vlková, SK;

(54) **Uzatvárateľné škatuľky bez vrchnáka**

Určenie výrobku:

Škatuľky sú určené na tvar s menšou hmotnosťou, ktorý je zabalený vo fólii alebo nemusí byť chránený, lebo steny škatuľky nie sú pevne spojené. Môžu byť použité aj ako darčekové balenie alebo ako samostatný predajný artikel, ktorý si kupujúci poskladá sám. Dajú sa vysekať z kartónu aj s perforáciou zhybov alebo bez nej. Ne-poskladané šetria skladovacie miesto.

(28) 3

9 (51) 12/16.06, 12/16.11

(11) 27992

(15) 23.10.2013

(18) 31.7.2018

(21) 65-2013

(22) 31.7.2013

(31) 002179382-0001, 002179382-0002, 002179382-0003, 002179382-0004, 002179382-0005

(32) 6.2.2013, 6.2.2013, 6.2.2013, 6.2.2013, 6.2.2013, 6.2.2013

(33) EM, EM, EM, EM, EM

(72) Asok George, Göteborg, SE;

(73) Volvo Truck Corporation, Göteborg, SE;

(74) Hörmannová Zuzana, Ing., Bratislava, SK;

(54) Časti, zariadenia a príslušenstvo pre vozidlá, nezahrnuté v iných triedach a podtriedach

Určenie výrobku:

Výrobky, v ktorých sú dizajny stelesnené, sú časti, zariadenia a príslušenstvo pre vozidlá, nezahrnuté v iných triedach a podtriedach.

(28) 5

(55)

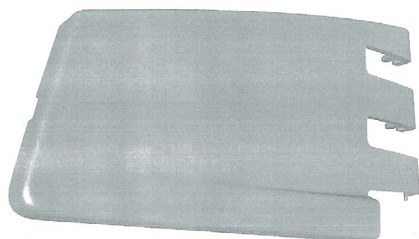

1.1

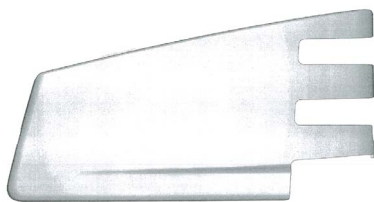

1.2



1.3

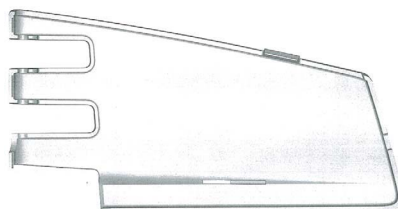

1.4



1.5

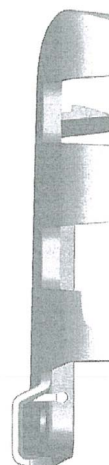

1.6



1.7

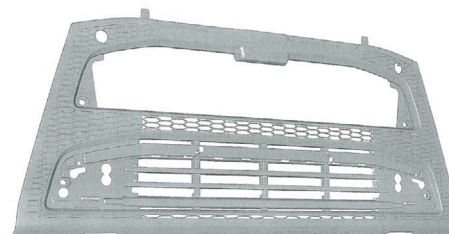

2.1

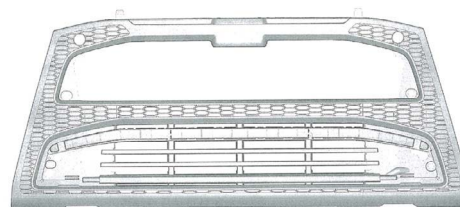

2.2



2.3

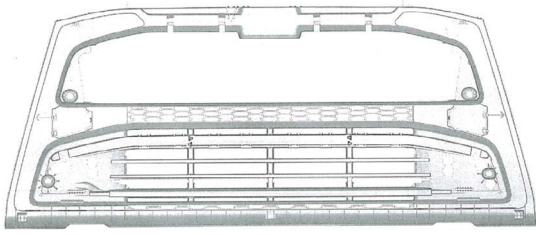

2.4

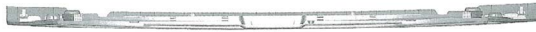

2.5



2.6



2.7

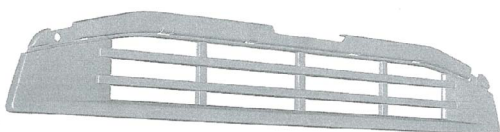

3.1

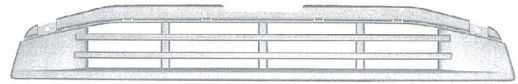

3.2



3.3

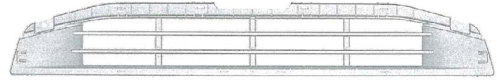

3.4



3.5



3.6



3.7

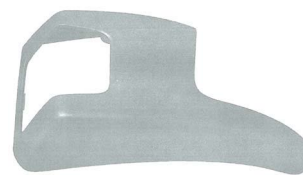

4.1



4.2



4.3



4.4



4.5



4.6

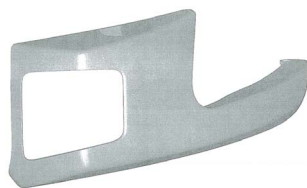

4.7



5.1



5.2



5.3



5.4

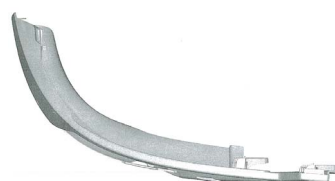

5.5



5.6



5.7

- 9 (51) 14/04.00
 (11) 27987
 (15) 15.10.2013
 (18) 31.5.2018
 (21) 48-2013
 (22) 31.5.2013
 (72) Kolčák Ferdinand, Ing., Chorvátsky Grob, SK;
 (73) Kolčák Ferdinand, Ing., Chorvátsky Grob, SK;
 (74) ABELOVSKÝ & ŠULVA LEGAL s.r.o., Bratislava, SK;
 (54) **Dizajn webovej prezentácie na synchronické vysielanie videa SYBOCAST**

Určenie výrobku:

Výrobok, v ktorom je dizajn stelesnený, je webová prezentácia, zobrazujúca sa na displeji obrazovky, ktorá je určená na vyhľadávanie, zobrazovanie a komunikáciu informácií pomocou špecificky rozloženého synchronického vysielania video-castov.

- (28) 4
 (55)

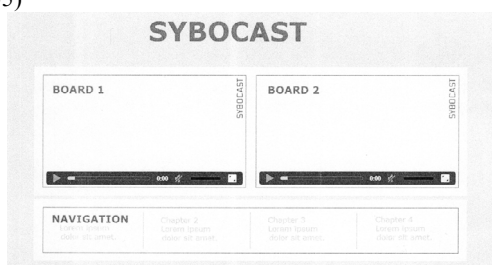

1.1

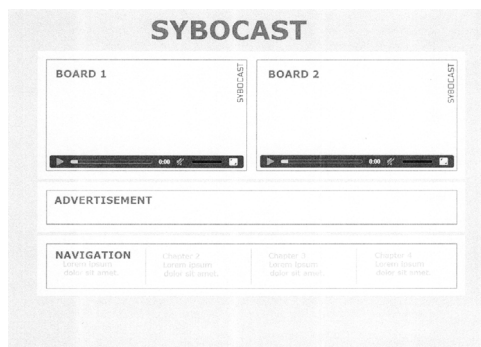

2.1

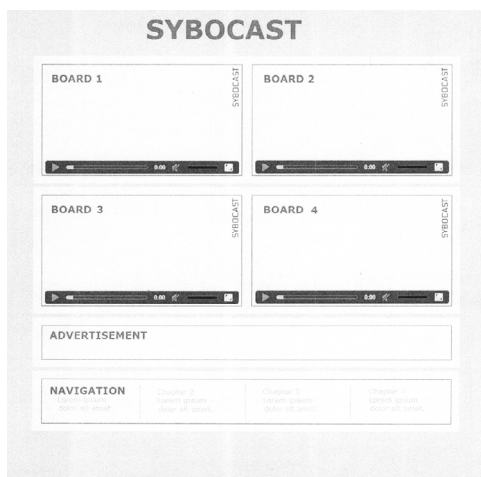

3.1

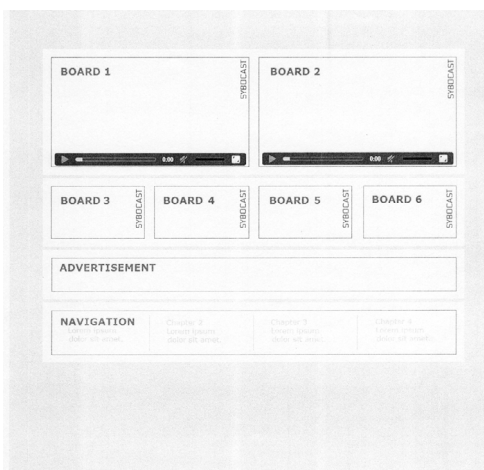

4.1

- 9 (51) 20/02.02
 (11) 27994
 (15) 28.10.2013
 (18) 27.5.2018
 (21) 46-2013
 (22) 27.5.2013
 (72) Jelenčík Branislav, Ing. ArtD., Bratislava, SK;
 (73) Jelenčík Branislav, Ing. ArtD., Bratislava, SK;
 (54) **Vitrína s puzdrom priehľadného krytu na bezpečný transport krytu**

Určenie výrobku:

Výrobok, v ktorom je dizajn stelesnený, je vitrína určená ako zariadenie na predaj a propagáciu.

- (28) 1
 (55)



1.1



1.2

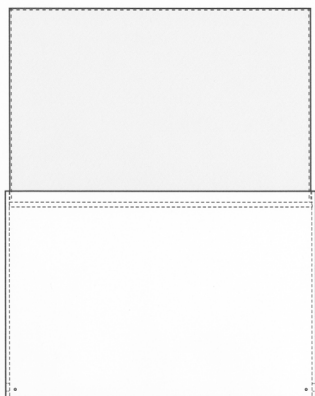

1.3

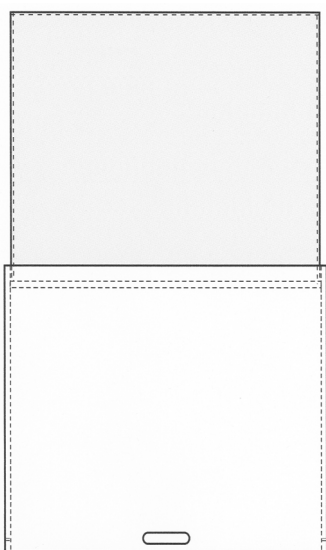

1.4

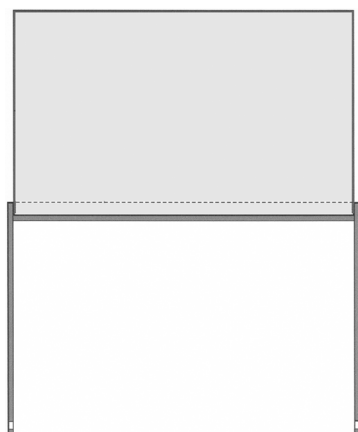

1.5

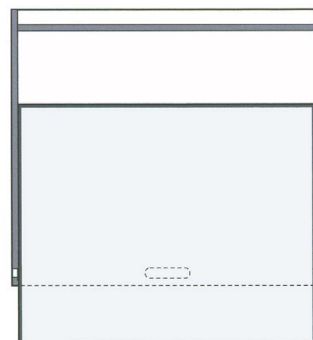

1.6

9 (51) 25/01.01

(11) 27995

(15) 28.10.2013

(18) 14.8.2017

(21) 5024-2012

(22) 14.8.2012

(72) Korčanik Ján, Ing., Šamorín, SK;

(73) JPK Integral spol. s r.o., Jablonové, SK;

(74) Tomeš Pavol, Ing., Bratislava, SK;

(54) **Tehla - obklad**

Určenie výrobku:

Výrobok, v ktorom je dizajn stelesnený alebo na ktorom bude aplikovaný, je určený ako stavebný materiál na vytváranie pohľadových tehlových stavebných konštrukcií, vyznačujúci sa tvarom, štruktúrou, obrysami a farbou tehly.

(28) 14

(55)



1.1

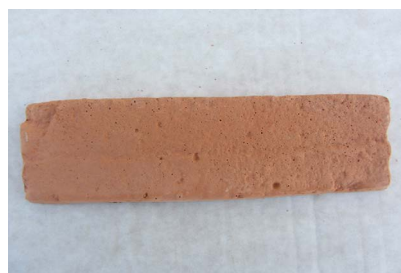

1.2



2.1



2.2



5.2



3.1



6.1



3.2



6.2



4.1



7.1



4.2



7.2



5.1



8.1



8.2



11.2



9.1



12.1



9.2



12.2



10.1



13.1



10.2



13.2



11.1

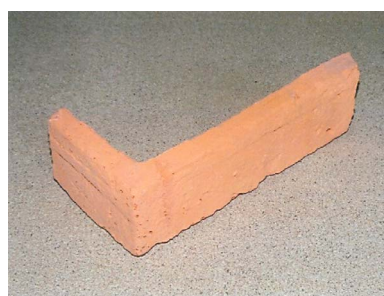

14.1

9 (51) 26/06.00

(11) 27993

(15) 23.10.2013

(18) 31.7.2018

(21) 66-2013

(22) 31.7.2013

(31) 002179564-0001, 002179564-0002,

002179564-0003, 002179564-0004,

002179564-0005, 002179564-0006

(32) 6.2.2013, 6.2.2013, 6.2.2013, 6.2.2013,

6.2.2013, 6.2.2013

(33) EM, EM, EM, EM, EM, EM

(72) Asok George, Göteborg, SE;

(73) Volvo Truck Corporation, Göteborg, SE;

(74) Hörmannová Zuzana, Ing., Bratislava, SK;

(54) Svetelné vybavenie vozidiel

Určenie výrobku:

Výrobky, v ktorých sú dizajny stelesnené, sú svetelné vybavenia vozidiel.

(28) 6

(55)

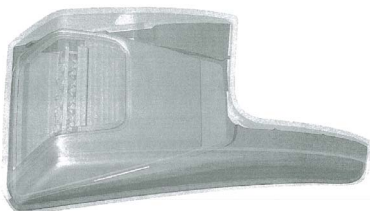

1.1

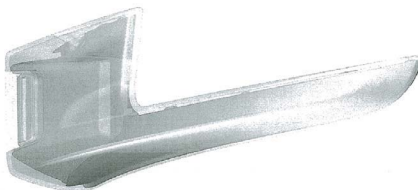

1.2



1.3

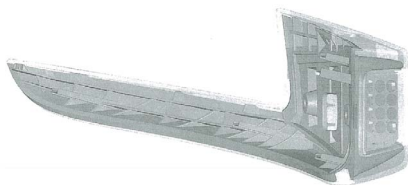

1.4

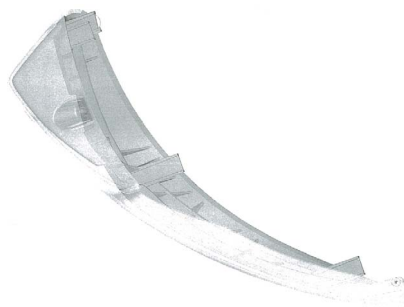

1.5

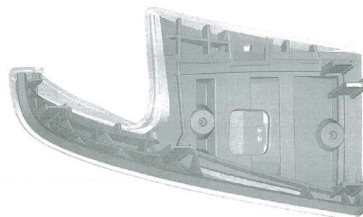

1.6

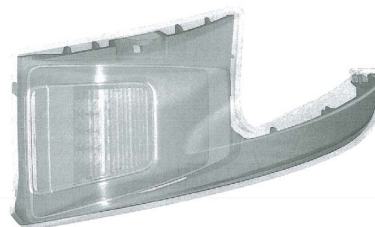

1.7

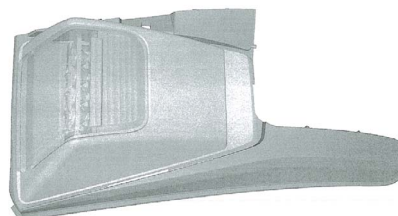

2.1

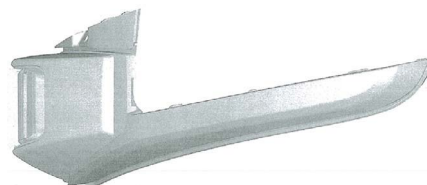

2.2



2.3

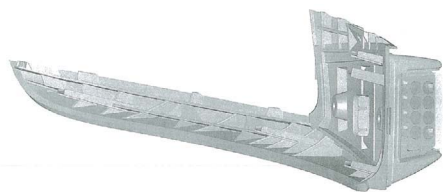

2.4

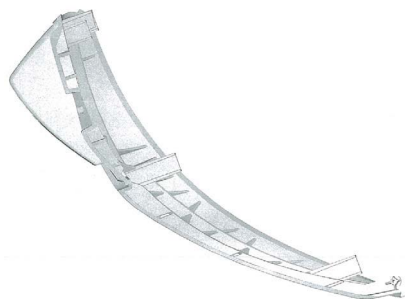

2.5

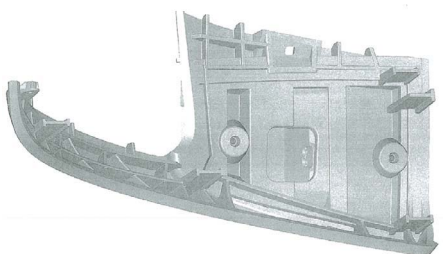

2.6

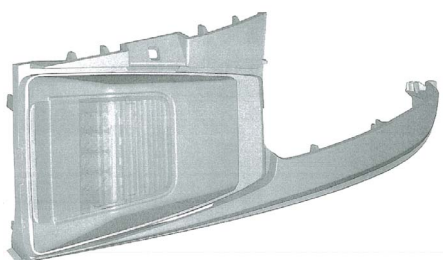

2.7

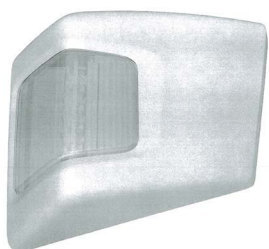

3.1

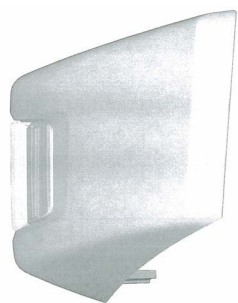

3.2



3.3

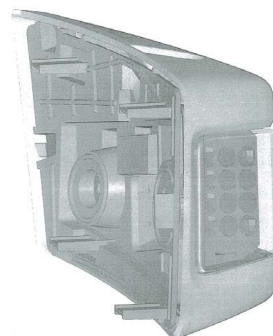

3.4

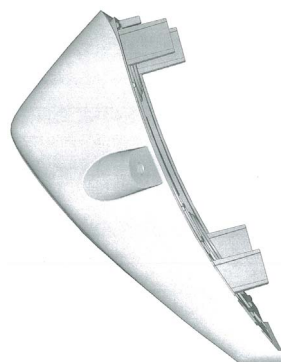

3.5

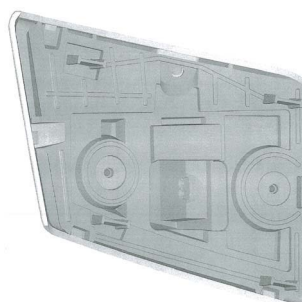

3.6



3.7



4.1

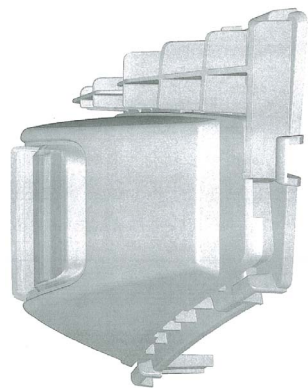

4.2

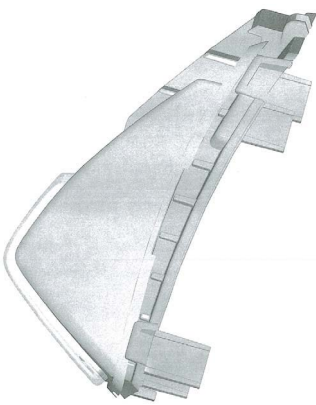

4.3

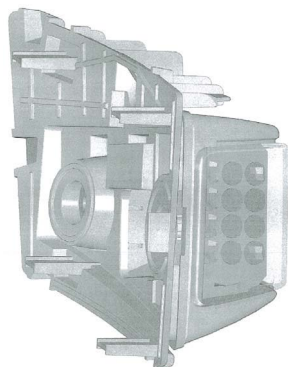

4.4

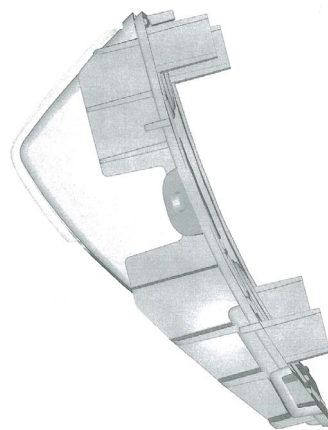

4.5

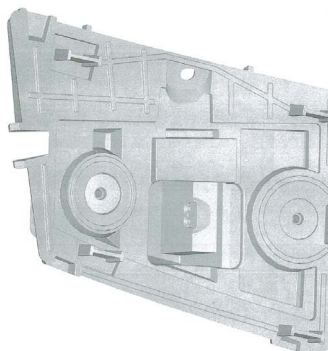

4.6



4.7

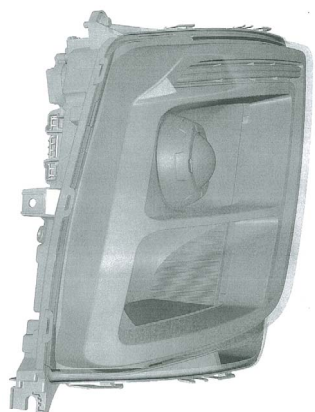

5.1

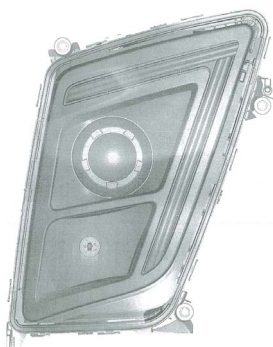

5.2

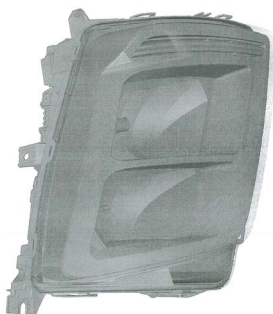

6.1



6.2

9 (51) 32/00.00

(11) 27990

(15) 15.10.2013

(18) 28.6.2018

(21) 58-2013

(22) 28.6.2013

(72) Škriečka Michal, Ing., Banská Bystrica, SK;

(73) Škriečka Michal, Ing., Banská Bystrica, SK;

(54) Logo Zlatá Nitka

Určenie výrobku:

Výrobok, v ktorom je dizajn stelesnený, je určený ako logo.

(28) 2

(55)

Zlatá Nitka
dôležité vecičky pre farebné dušičky

1.1



2.1

(51) (11)
06/01.09 27991
06/01.11 27989
06/02.01 27985

(51) (11)
06/04.04 27986
09/03.01 27988
12/16.06 27992

(51) (11)
14/04.00 27987
20/02.02 27994
25/01.01 27995

(51) (11)
26/06.00 27993
32/00.00 27990

MK4Q Zaniknuté zapísané dizajny uplynutím doby platnosti

| (11) | Dátum zániku | (11) | Dátum zániku | (11) | Dátum zániku | (11) | Dátum zániku |
|-------|--------------|-------|--------------|-------|--------------|-------|--------------|
| 25757 | 06.10.2013 | 25782 | 16.10.2013 | 26782 | 04.03.2013 | 27460 | 19.03.2013 |
| 25758 | 13.10.2013 | 25783 | 23.10.2013 | 27459 | 05.03.2013 | 27482 | 14.03.2013 |
| 25759 | 13.10.2013 | | | | | | |

MC4Q Vymazané zapísané dizajny

- (11) **27864**
 (21) 61-2011
 (22) 26.9.2011
 (54) **Chlieb Dlháň**
 Určenie výrobku:
 Výrobok, v ktorom je dizajn stelesnený, je určený ako potravinársky výrobok na konzumáciu.
 (58) 19.9.2013

ND4Q Predĺženie platnosti zapísaných dizajnov

| (11) | (51) | (11) | (51) |
|-------|----------|-------|----------|
| 26855 | 26/05.02 | 26963 | 19/08.03 |
| 26898 | 03/01.05 | 27491 | 02/02.04 |
| 26914 | 04/02.01 | 27584 | 19/08.01 |

- 8 (51) **02/02.04**
 (11) **27491**
 (15) 11.11.2008
 (18) 3.10.2018
 (21) 5023-2008
 (22) 3.10.2008
 (73) Jurikovičová Helena, Mgr., Bratislava, SK; Jurikovičová Otilia, Mgr., Bratislava, SK;
 (54) **Uniforma Čestnej stráže prezidenta Slovenskej republiky**
 Určenie výrobku:
 Všetky výrobky sú súčasťou slávnostnej uniformy Čestnej stráže prezidenta SR, ktorá je vytvorená s cieľom prezentovať hlavu štátu pri rôznych príležitostiach. Plní ochranné, estetické a špeciálne vojenské funkcie.

- 8 (51) **03/01.05**
 (11) **26898**
 (15) 24.5.2004
 (18) 10.11.2018
 (21) 210-2003
 (22) 10.11.2003

- (73) Vojenský opravárenský podnik Trenčín, a.s., Trenčín, SK;
 (54) **Individuálny zdravotnícky balíček výsadkára**
 Určenie výrobku:
 Výrobok, v ktorom je dizajn stelesnený, je individuálny zdravotnícky balíček výsadkára určený ako základný prostriedok prvej pomoci v dobe a priestore s neprítomnosťou odborného zdravotníckeho personálu formou svojpomoci a vzájomnej pomoci.

- 8 (51) **04/02.01**
 (11) **26914**
 (15) 22.6.2004
 (18) 22.12.2018
 (21) 238-2003
 (22) 22.12.2003
 (73) GlaxoSmithKline Consumer Healthcare GmbH & Co. KG, Buehl (Baden), DE;
 (54) **Zubná kefka**
 Určenie výrobku:
 Výrobok, v ktorom bude dizajn stelesnený alebo na ktorom bude aplikovaný, je určený ako zubná kefka na mechanické čistenie zubov.

- 9 (51) 19/08.01**
(11) 27584
 (15) 25.8.2009
 (18) 9.6.2019
 (21) 28-2009
 (22) 9.6.2009
 (73) Slovenská zdravotnícka univerzita, Fakulta zdravotníckych špecializovaných štúdií, Katedra gynecológie a pôrodnictva, Bratislava, SK;
(54) Tehotenský preukaz
 Určenie výrobku:
 Výrobok, v ktorom je dizajn stelesnený alebo na ktorom je použitý, predstavuje TEHOTENSKÝ PREUKAZ.

- 8 (51) 26/05.02**
(11) 26855
 (15) 18.3.2004
 (18) 3.10.2018
 (21) 178-2003
 (22) 3.10.2003
 (73) SCHNEIDER ELECTRIC INDUSTRIES SAS, 92500 Rueil Malmaison, FR;
(54) Svietidlo núdzového osvetlenia
 Určenie výrobku:
 Výrobky, v ktorých je dizajn stelesnený, sú bezpečnostné núdzové osvetlenia.

- 8 (51) 19/08.03**
(11) 26963
 (15) 1.10.2004
 (18) 30.10.2018
 (21) 199-2003
 (22) 30.10.2003
 (73) Simea Piešťany, s. r. o., Piešťany, SK;
(54) Nápojová symbolika
 Určenie výrobku:
 Výrobok, etiketa, na ktorej je dizajn použitý, je určený na označovanie nealkoholických nápojov rôzneho zloženia, zafarbenia a chuti, ktorému zodpovedajú jednotlivé symboly variantov dizajnu.

(51) (11)
 02/02.04 27491
 03/01.05 26898
 04/02.01 26914

(51) (11)
 19/08.01 27584
 19/08.03 26963
 26/05.02 26855

PC4Q

Prevody a prechody práv

- (11) 27352**
 (21) 5013-2007
 (78) Červenko Jozef, Ing. arch., Bratislava, SK;
 Predchádzajúci majiteľ:
 ICHC s. r. o., Bratislava, SK;
 Dátum uzavretia zmluvy: 20.6.2013
 (58) 14.10.2013

QC4Q**Ukončenie platnosti licenčných zmlúv**

- (11) **26874**
(21) 194-2003
(73) Hanuš Martin, Nový Knín, CZ;
Držiteľ licencie:
Lindovský Gabriel, Nové Zámky, SK;
Dátum ukončenia platnosti licenčnej zmluvy:
2.5.2013
(58) 25.5.2010
-

TE4Q**Zmeny adries**

- (11) **27776**
(21) 60-2011
(73) IMPERATOR, s.r.o., Bratislava, SK;
(58) 11.10.2013
-