

VESTNÍK

**ÚRADU PRIEMYSELNÉHO VLASTNÍCTVA
SLOVENSKEJ REPUBLIKY**

Banská Bystrica 4. november 2013

11

OBSAH

Zverejnené patentové prihlášky	9
Udelené patenty	12
Európske patenty	21
Dodatkové ochranné osvedčenia	64
Zverejnené prihlášky úžitkových vzorov	73
Zapísané úžitkové vzory	80
Zapísané dizajny	90
Zverejnené prihlášky ochranných znáмок	110
Zapísané ochranné známky bez zmeny po zverejnení prihlášky	173
Zapísané ochranné známky so zmenou po zverejnení prihlášky	192
Obnovené ochranné známky	202
Prevody ochranných znáмок	239
Zmeny v údajoch o majiteľoch ochranných znáмок	247
Licenčné zmluvy registrované (ochranné známky)	258
Úradné oznamy	267

INHALT

Veröffentlichung der Patentanmeldungen	9
Erteilte Patente	12
Europäische Patente	21
Ergänzende Schutzzertifikate	64
Veröffentlichte Gebrauchsmuster	73
Eingetragene Gebrauchsmuster	80
Eingetragene Designs	90
Veröffentlichte Markenmeldung	110
Eingetragene Marken ohne Änderung nach der Veröffentlichung der Anmeldung	173
Eingetragene Marken mit Änderung nach der Veröffentlichung der Anmeldung	192
Erneuerte Marken	202
Markenübertragungen	239
Änderungen in Angaben über die Markeninhaber	247
Registrierte Lizenzverträge (Marken)	258
Amtliche Mitteilungen	267

CONTENTS

Publication of Patent Applications	9
Granted Patents	12
European Patents	21
Supplementary Protection Certificates	64
Publication of Utility Model Applications	73
Registered Utility Models	80
Registered Designs	90
Published Trademark Applications	110
Registered Trademarks without Modification after Publishing of the Application	173
Registered Trademarks with Modification after Publishing of the Application	192
Renewal Trademarks	202
Transfers of Trademarks	239
Modification of Data of Trademark Holders	247
Registered Licencing Contracts (Trademarks)	258
Official Announcements	267

**Dvojpísmenové kódové označenia krajín a medzinárodných organizácií
(Štandard WIPO ST. 3)**

AD Andorra	EA Eurázijská patentová organizácia (EAPO)	JE Jersey
AE Spojené arabské emiráty	EC Ekvádor	JM Jamajka
AF Afganistan	EE Estónsko	JO Jordánsko
AG Antigua a Barbuda	EG Egypt	JP Japonsko
AI Anguilla	EH Západná Sahara	KE Keňa
AL Albánsko	EM Úrad pre harmonizáciu vnútorného trhu (OHIM) ²	KG Kirgizsko
AM Arménsko	EP Európsky patentový úrad	KH Kambodža
AO Angola	ER Eritrea	KI Kiribati
AP Africká regionálna organizácia duševného vlastníctva (ARIPO)	ES Španielsko	KM Komory
AR Argentína	ET Etiópia	KN Svätý Krištof a Nevis
AT Rakúsko	FI Fínsko	KP Kórejská ľudovodemokratická republika (KĽDR)
AU Austrália	FJ Fidži	KR Kórejská republika
AW Aruba	FK Falklandy	KW Kuvajt
AZ Azerbajdžan	FO Faerské ostrovy	KY Kajmanie ostrovy
	FR Francúzsko	KZ Kazachstan
BA Bosna a Hercegovina		LA Laos
BB Barbados	GA Gabon	LB Libanon
BD Bangladéš	GB Spojené kráľovstvo	LC Svätá Lucia
BE Belgicko	GC Patentový úrad Rady pre spoluprácu arabských štátov Perzského zálivu (GCC)	LI Lichtenštajnsko
BF Burkina	GD Grenada	LK Srí Lanka
BG Bulharsko	GE Gruzínsko	LR Libéria
BH Bahrajn	GG Guernsey	LS Lesotho
BI Burundi	GH Ghana	LT Litva
BJ Benin	GI Gibraltár	LU Luxembursko
BM Bermudy	GL Grónsko	LV Lotyšsko
BN Brunej	GM Gambia	LY Líbya
BO Bolívia	GN Guinea	MA Maroko
BQ Bonaire, Saint Eustatius a Saba	GQ Rovníková Guinea	MC Monako
BR Brazília	GR Grécko	MD Moldavsko
BS Bahamy	GS Južná Georgia a Južné Sandwichove ostrovy	ME Čierna Hora
BT Bhután	GT Guatemala	MG Madagaskar
BV Bouvetov ostrov	GW Guinea-Bissau	MK Macedónsko
BW Botswana	GY Guyana	ML Mali
BX Úrad Beneluxu pre duševné vlastníctvo (BOIP) ¹		MM Mjanmarsko
BY Bielorusko	HK Hongkong	MN Mongolsko
BZ Belize	HN Honduras	MO Macao
	HR Chorvátsko	MP Severné Mariány
CA Kanada	HT Haiti	MR Mauritánia
CD Kongo (býv. Zair)	HU Maďarsko	MS Montserrat
CF Stredoafrická republika	CH Švajčiarsko	MT Malta
CG Kongo		MU Maurícius
CI Pobrežie Slonoviny	IB Medzinárodný úrad Svetovej organizácie duševného vlastníctva (WIPO)	MV Maldivy
CK Cookove ostrovy	ID Indonézia	MW Malawi
CL Čile	IE Írsko	MX Mexiko
CM Kamerun	IL Izrael	MY Malajzia
CN Čína	IM Man	MZ Mozambik
CO Kolumbia	IN India	NA Namíbia
CR Kostarika	IQ Irak	NE Niger
CU Kuba	IR Irán	NG Nigéria
CV Kapverdy	IS Island	NI Nikaragua
CW Curacao	IT Taliansko	NL Holandsko
CY Cyprus		NO Nórsko
CZ Česká republika		NP Nepál
		NR Nauru
DE Nemecko		NZ Nový Zéland
DJ Džibutsko		OA Africká organizácia duševného vlastníctva (OAPI)
DK Dánsko		OM Omán
DM Dominika		
DO Dominikánska republika		
DZ Alžírsko		

PA	Panama	UA	Ukrajina
PE	Peru	UG	Uganda
PG	Papua-Nová Guinea	US	Spojené štáty, USA
PH	Filipíny	UY	Uruguaj
PK	Pakistan	UZ	Uzbekistan
PL	Poľsko		
PT	Portugalsko	VA	Vatikán
PW	Palau	VC	Svätý Vincent a Grenadíny
PY	Paraguaj	VE	Venezuela
		VG	Britské Panenské ostrovy
QA	Katar	VN	Vietnam
OZ	Úrad Spoločenstva pre odrody rastlín (CPVO)	VU	Vanuatu
RO	Rumunsko	WO	Svetová organizácia duševného vlastníctva (WIPO)
RS	Srbsko	WS	Samoa
RU	Ruská federácia		
RW	Rwanda		
SA	Saudská Arábia	XN	Nordický patentový inštitút (NPI)
SB	Šalamúnove ostrovy		
SC	Seychely		
SD	Sudán	YE	Jemen
SE	Švédsko		
SG	Singapur	ZA	Južná Afrika
SH	Svätá Helena, Ascension a Tristan da Cunha	ZM	Zambia
		ZW	Zimbabwe
SI	Slovinsko		
SK	Slovenská republika		
SL	Sierra Leone		
SM	San Marino		
SN	Senegal		
SO	Somálsko		
SR	Surinam		
ST	Svätý Tomáš a Princov ostrov		
SV	Salvádor		
SX	Sint Maarten		
SY	Sýria		
SZ	Svazijsko		
TC	Turks a Caicos		
TD	Čad		
TG	Togo		
TH	Thajsko		
TJ	Tadžikistan		
TL	Východný Timor		
TM	Turkménsko		
TN	Tunisko		
TO	Tonga		
TR	Turecko		
TT	Trinidad a Tobago		
TV	Tuvalu		
TW	Taiwan		
TZ	Tanzánia		

Poznámky:

¹ Zahŕňa Belgicko, Holandsko a Luxembursko, v niektorých výstupoch úradu sa môže vyskytovať názov Benelux, napr. v súvislosti s uvádzaním údajov alebo informácií o ochranných známkach alebo dizajnoch určených pre krajiny Beneluxu (medzinárodné zápisy podľa Madridského alebo Haagskeho systému).

² V niektorých výstupoch úradu sa môže vyskytovať názov Európska únia, napr. v súvislosti s uvádzaním údajov alebo informácií o ochranných známkach alebo dizajnoch určených pre územie Európskej únie (medzinárodné zápisy podľa Madridského alebo Haagskeho systému).

ČASŤ

PATENTY

Kódy na označovanie jednotlivých druhov dokumentov (Štandard WIPO ST. 16)

A3	Zverejnené patentové prihlášky podľa zákona č. 435/2001 Z. z. o patentoch, dodatkových ochranných osvedčeniach a o zmene a doplnení niektorých zákonov	B6	Udelené patenty podľa zákona č. 435/2001 Z. z. o patentoch, dodatkových ochranných osvedčeniach a o zmene a doplnení niektorých zákonov
-----------	--	-----------	---

Číselné kódy na označovanie bibliografických údajov (Štandard WIPO ST. 9)

(11)	Číslo dokumentu	(62)	Číslo pôvodnej prihlášky v prípade vylúčenej prihlášky
(21)	Číslo prihlášky	(71)	Meno (názov) prihlasovateľa (-ov)
(22)	Dátum podania prihlášky	(72)	Meno pôvodcu (-ov)
(31)	Číslo prioritnej prihlášky	(73)	Meno (názov) majiteľa (-ov)
(32)	Dátum podania prioritnej prihlášky	(74)	Meno (názov) zástupcu (-ov)
(33)	Krajina alebo regionálna organizácia priority	(86)	Číslo podania medzinárodnej prihlášky podľa PCT
(40)	Dátum zverejnenia prihlášky	(87)	Číslo zverejnenia medzinárodnej prihlášky podľa PCT
(47)	Dátum sprístupnenia patentu verejnosti		
(51)	Medzinárodné patentové triedenie		
(54)	Názov		
(57)	Anotácia		

Poznámka:

Symbody medzinárodného patentového triedenia uvedené v tomto vestníku zodpovedajú vydaniu 2013.01 Medzinárodného patentového triedenia s platnosťou od 1. januára 2013. Na patentových dokumentoch zverejňovaných úradom a vo vestníku úradu budú v roku 2013 uvádzané iba symboly hlavných skupín MPT 2013.01. V databázach úradu, vo webregistroch na internete a v ostatných výstupoch úradu budú zverejňované údaje týkajúce sa patentov a úžitkových vzorov vrátane ich prihlášok so symbolmi úplnej verzie MPT 2013.01.

Kódy na označovanie záhlaví oznámení publikovaných vo Vestníku ÚPV SR (Štandard WIPO ST. 17)

BA9A	Zverejnené patentové prihlášky	FG4A	Udelené patenty
FA9A	Zastavené konania o patentových prihláškach na žiadosť prihlasovateľa	MA4A	Zaniknuté patenty vzdáním sa
FB9A	Zastavené konania o patentových prihláškach	MA4F	Zaniknuté autorské osvedčenia vzdáním sa
FC9A	Zamietnuté patentové prihlášky	MC4A	Zrušené patenty
FD9A	Zastavené konania pre nezaplatenie poplatku	MC4F	Zrušené autorské osvedčenia
GB9A	Prevody a prechody práv na patentové prihlášky	MG4A	Čiastočne zrušené patenty
PD9A	Zmeny dispozičných práv na patentové prihlášky (zálohy)	MG4F	Čiastočne zrušené autorské osvedčenia
PD9A	Zmeny dispozičných práv na patentové prihlášky (ukončenie zálohov)	MK4A	Zaniknuté patenty uplynutím doby platnosti
QA9A	Ponuky licencií	MK4F	Zaniknuté autorské osvedčenia uplynutím doby platnosti
QA9A	Spät'vzatia ponúk licencií	MM4A	Zaniknuté patenty pre nezaplatenie udržiavacích poplatkov
		MM4F	Zaniknuté autorské osvedčenia pre nezaplatenie udržiavacích poplatkov
		PA4A	Zmeny autorských osvedčení na patenty
		PC4A	Prevody a prechody práv na patenty
		PC4F	Prevody a prechody práv na autorské osvedčenia
		PD4A	Zmeny dispozičných práv na patenty (zálohy)
		PD4A	Zmeny dispozičných práv na patenty (ukončenie zálohov)
		PD4F	Zmeny dispozičných práv na autorské osvedčenia (zálohy)
		PD4F	Zmeny dispozičných práv na autorské osvedčenia (ukončenie zálohov)
		QA4A	Ponuky licencií
		QA4A	Spät'vzatia ponúk licencií
		QB4A	Licenčné zmluvy registrované alebo udelené na patenty
		QB4F	Licenčné zmluvy registrované alebo udelené na autorské osvedčenia
		QC4A	Ukončenie platnosti licenčných zmlúv na patenty
		QC4F	Ukončenie platnosti licenčných zmlúv na autorské osvedčenia
		SB4A	Patenty zapísané do registra po odtajnení
		SB4F	Autorské osvedčenia zapísané do registra po odtajnení

Opravy a zmeny

Opravy v patentových prihláškach

- HA9A** Doplnenie pôvodcu (-ov)
- HB9A** Opravy mien
- HC9A** Zmeny mien
- HD9A** Opravy adries
- HE9A** Zmeny adries
- HF9A** Opravy dátumov
- HG9A** Opravy zatriedenia podľa MPT
- HH9A** Opravy chýb alebo zmeny všeobecne
- HK9A** Opravy tlačových chýb vo Vestníku ÚPV SR

Opravy v udelených ochranných dokumentoch

- TA4A** Doplnenie pôvodcu (-ov)
- TB4A** Opravy mien
- TC4A** Zmeny mien
- TD4A** Opravy adries
- TE4A** Zmeny adries
- TF4A** Opravy dátumov
- TG4A** Opravy zatriedenia podľa MPT
- TH4A** Opravy chýb alebo zmeny všeobecne
- TK4A** Opravy tlačových chýb vo Vestníku ÚPV SR

- TA4F** Doplnenie pôvodcu (-ov)
- TB4F** Opravy mien
- TC4F** Zmeny mien
- TD4F** Opravy adries
- TE4F** Zmeny adries
- TF4F** Opravy dátumov
- TG4F** Opravy zatriedenia podľa MPT
- TH4F** Opravy chýb alebo zmeny všeobecne
- TK4F** Opravy tlačových chýb vo Vestníku ÚPV SR

BA9A

Zverejnené patentové prihlášky

(21)	(51)	(21)	(51)	(21)	(51)	(21)	(51)
20-2012	A47G 1/00	26-2012	A61K 35/00	29-2012	B25J 9/00	5010-2012	F21S 10/00
25-2012	A61K 35/00	27-2012	H02K 7/00	5005-2012	G06Q 30/00	5011-2012	F21S 2/00

(51) A47G 1/00**(21) 20-2012**

(22) 5.4.2012

(71) Ramex a.s., Senica, SK;

(72) Duppenhaler Peter, Senica, SK;

(54) Rám vyrobený z priesvitného dutého profilu s možnosťou plnenia profilu ľubovoľným materiálom

(57) Opisuje sa rám (1), vyrobený z priesvitného dutého profilu vyrobeného z extrudovateľného plastu, ktorý je možné naplniť ľubovoľným pevným materiálom (2), ako napríklad kávovými alebo ryžovými zrnami, sušenými kvetmi alebo zafarbenou slamou.

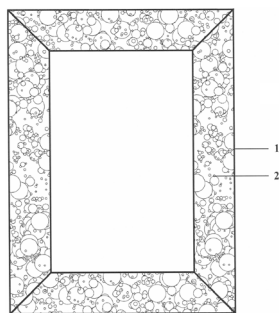
**(51) A61K 35/00, A61P 17/00, A61P 19/00****(21) 26-2012**

(22) 25.4.2012

(71) Doležal Daniel, MUDr., MPH, Piešťany, SK;

(72) Doležal Daniel, MUDr., MPH, Piešťany, SK;

(54) Spôsob prípravy parafanga

(57) Je opísaný spôsob prípravy parafanga, v ktorom sa natívne bahno vydoluje a vysuší, sušené bahno má vlhkosť 2 až 3 % a hustotu 2 až 3 g.cm⁻³, potom sa zomelie na veľkosť zŕn 0,001 až 1 mm a zmieša sa s parafínom v pomere 1 : 1.

(51) A61K 35/00, A61P 17/00, A61P 19/00**(21) 25-2012**

(22) 25.4.2012

(71) Doležal Daniel, MUDr., MPH, Piešťany, SK;

(72) Doležal Daniel, MUDr., MPH, Piešťany, SK;

(54) Spôsob prípravy sušeného bahna

(57) Je opísaný spôsob prípravy sušeného bahna, v ktorom sa natívne bahno vydoluje, uskladní v bazénoch, zbaví mechanických nečistôt a suší sa 10 až 14 dní vo vrstve hrubej 10 až 15 cm. Po dosiahnutí vlhkosti 2 až 3 % a hustoty 2 až 3 g.cm⁻³ sa melie na veľkosť zŕn 0,001 až 1 mm.

(51) B25J 9/00, B25J 13/00, B62D 55/00**(21) 29-2012**

(22) 4.5.2012

(71) Maťaš Ján, Banská Bystrica, SK; Chudý Andrej Oliver, Banská Bystrica, SK;

(72) Maťaš Ján, Banská Bystrica, SK; Chudý Andrej Oliver, Banská Bystrica, SK;

(54) Autonómny prieskumný a detekčný záchranársky robot

(57) Opísaný je autonómny prieskumný a detekčný záchranársky robot, na ktorého podvozku sú akumulátory, samostatne ovládané motory, záves dvoch pohybových aparátov a pohyblivá ruka. Robot ďalej obsahuje riadiaci mikrokontrolér (1) na spracovanie údajov zo senzorov vzdialenosti (10, 11, 12, 13) a teploty (14) a na ovládanie motorov (5) a robotickej ruky (4) cez sériovú linku komunikujúci s dátovým počítačom. Dátový počítač spracúva obrazové údaje z pripojenej prvej kamery (8) a druhej kamery (9) a je spojený s reproduktorom (16), pričom je schopný sprostredkovať komunikáciu so vzdialeným riadiacim centrom (20) cez sieť internetu.

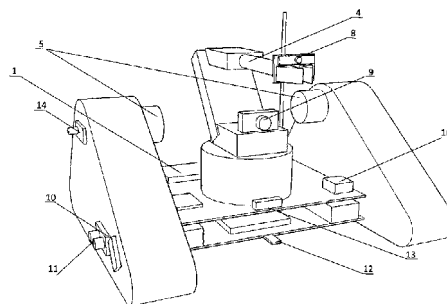
**(51) F21S 2/00****(21) 5011-2012**

(22) 4.4.2012

(71) OMS, spol. s r.o., Dojč, SK;

(72) Mácha Marek, Ing., Senica, SK; Martaus Jozef, Ing., PhD., Martin, SK;

(74) Brichtová Tatiana, JUDr., Bratislava, SK;

(54) Spôsob vytvárania zmeny rozloženia intenzity osvetlenia v priestore a svetelný modul

(57) Spôsob vytvárania zmeny rozloženia intenzity osvetlenia v priestore sa dosahuje riadením intenzity vyžarovania jednotlivých alebo skupín LED svetelných zdrojov so symetrickými a asymetrickými reflektormi. Svetelný modul na vytváranie zmeny rozloženia intenzity osvetlenia v priestore pozostáva aspoň z jedného LED svetelného zdroja (1) so symetrickým reflektorom (2) a aspoň jedného LED svetelného zdroja (1) s asymetrickým reflektorom (3). LED svetelné zdroje (1) sú vybavené satinovaným gaussovským difúzorom (4).

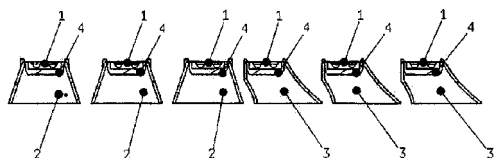

- (51) **F21S 10/00, H05B 33/00**
 (21) **5010-2012**
 (22) 4.4.2012
 (71) OMS, spol. s r.o., Dojč, SK;
 (72) Mácha Marek, Ing., Senica, SK; Martaus Jozef, Ing., PhD., Martin, SK;
 (74) Brichtová Tatiana, JUDr., Bratislava, SK;
 (54) **LED svietidlo s vytváraním zmeny rozloženia intenzity osvetlenia v priestore**
 (57) LED svietidlo s vytváraním zmeny rozloženia intenzity osvetlenia v priestore pozostáva z telesa (1) vybaveného aspoň jedným riadeným svetelným modulom (2) na vytváranie zmeny rozloženia intenzity osvetlenia v priestore, ktorý je tvorený aspoň jedným LED svetelným zdrojom (3) so symetrickým reflektorom (4) a jedným LED svetelným zdrojom (3) s asymetrickým reflektorom (5). Ďalej pozostáva z prijímacích obvodov (6) diaľkového ovládania alebo z aspoň jedného riadiaceho bloku (7) na riadenie prúdových zdrojov a/alebo z napájacieho zdroja (8), ktoré sú súčasťou riadeného svetelného modulu (2) na vytváranie zmeny rozloženia intenzity osvetlenia v priestore alebo sú prichytené o teleso (1). Teleso (1) je vybavené krytom (9) s prvými vybrániami (10) pre svetelný výstup zo symetrických a asymetrických reflektorov (4, 5).

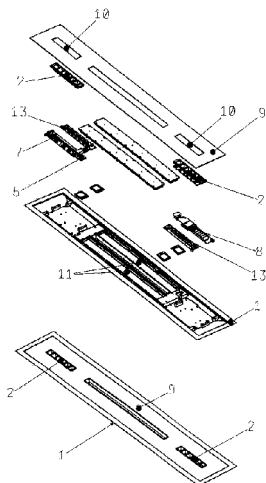

- (51) **G06Q 30/00**
 (21) **5005-2012**
 (22) 10.2.2012
 (71) ProudOn, Inc., Palo Alto, California, US;
 (72) Kern Dušan, Bratislava, SK; Chovanec Michal, Bratislava, SK;
 (74) Kováčik Štefan, Ing., Bratislava, SK;
 (54) **Systémové zapojenie hostingu na webovej platforme s audiovizuálnymi dielami a/alebo prenosmi živých vysielaní**

- (57) Zapojenie obsahuje videoportál (1) s aplikáciou obchodného modelu vo virtuálnej mene s aktívnym prístupom (2) na vkladanie audiovizuálnych diel a/alebo prenosov živých vysielaní, ktorý je pripojený k dátovej sieti (3). Ďalej sú k dátovej sieti (3) pripojené hardvérové prostriedky (4) vkladateľov audiovizuálnych diel s použitím TCP/IP protokolu a/alebo RTMP protokolu a ďalej sú to hardvérové prostriedky (5) používateľov videoportálu. K dátovej sieti (3) sú pripojené hardvérové prostriedky (6) návštevníkov videoportálu, prípadne aj cez mobilného operátora (7). Videoportál (1) s aplikáciou obchodného modelu vo virtuálnej mene s aktívnym prístupom (2) na vkladanie audiovizuálnych diel a/alebo prenosov živých vysielaní obsahuje aspoň databázu (8) audiovizuálnych diel a/alebo videí z prenosov živých vysielaní, databázu vkladateľov a/alebo používateľov (9), centrum (11) na administráciu systému a komunikačné nástroje (12) s používateľmi. Ešte môžu obsahovať spracovateľské centrum (10) na finančné a nefinančné transakcie a nástroj (13) správy reklamného priestoru.

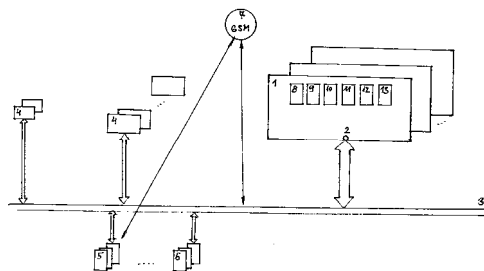

- (51) **H02K 7/00**
 (21) **27-2012**
 (22) 27.4.2012
 (71) Pojezdala Jozef, Ing., Svinná, SK;
 (72) Pojezdala Jozef, Ing., Svinná, SK;
 (54) **Pneumatický posilňovač**
 (57) Pneumatický posilňovač pozostáva z rúry (1), ktorá je na podstavcoch (2). V prednej časti je vzduchové čerpadlo (3) poháňané elektromotorom (4), ktorý je pripevnený pomocou skrutiek (5) ku konzole (6) a k základni (7), pričom je vodičom (8) napojený na termostat (9) a elektrickú sieť (10). V rúre (1) sú na konzolách (11) upevnené pomocou skrutiek (12) generátory (13) poháňané vrtuľkou (14). Konzola (11) je pripevnená k rúre (1) pomocou skrutiek (15) a vodič (16) je vyvedený otvorom (17) z rúry (1). Kryt (18) zakrýva elektromotor (4).

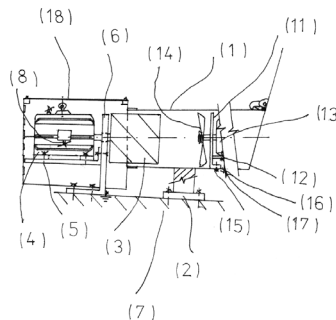

(51)	(21)	(51)	(21)	(51)	(21)	(51)	(21)
A47G 1/00	20-2012	A61K 35/00	26-2012	F21S 2/00	5011-2012	G06Q 30/00	5005-2012
A61K 35/00	25-2012	B25J 9/00	29-2012	F21S 10/00	5010-2012	H02K 7/00	27-2012

(51) F28F 1/00, F28F 13/00
(11) 288137
 (21) 18-2010
 (22) 4.3.2010
 (40) 4.1.2012
 (73) Technická univerzita vo Zvolene, Zvolen, SK;
 (72) Andrejčák Imrich, doc. Ing., PhD., Prešov, SK;
 Barborák Oto, doc. Ing., CSc., Trenčín, SK; Ka-
 lincová Daniela, Ing., PhD., Očová, SK; Lipták
 Peter, doc. Ing., PhD., Nové Mesto nad Váhom,
 SK; Krak Michal, Bc., Zvolen, SK;

(54) Turbulátor v spalinovej rúrke kotla

(51) F41H 11/00
(11) 288133
 (21) 5038-2007
 (22) 23.4.2007
 (31) DE 10 2006 019 444.6
 (32) 24.4.2006
 (33) DE
 (40) 5.9.2008
 (73) MineWolf Systems AG, Pfäffikon SZ, CH;
 (72) Willibald Arthur, Herdwangen, DE;
 (74) Mešková Viera, Ing., Bratislava, SK;

**(54) Rotorový prvok na mechanické odstraňova-
 nie mín**

(51) G01P 3/00, G05B 23/00, G01H 1/00
(11) 288140
 (21) 50028-2010
 (22) 28.6.2010
 (31) CZ 2009-677 P
 (32) 15.10.2009
 (33) CZ
 (40) 6.5.2011
 (73) Štarman Stanislav, Ing., Praha, CZ;
 (72) Štarman Stanislav, Ing., Praha, CZ;
 (74) Bachratá Magdaléna, Mgr., Bratislava, SK;

**(54) Spôsob bezkontaktného monitorovania tur-
 bín, najmä jednotlivých lopatiek parnej alebo
 plynovej turbíny v elektrárňach, a systém na
 vykonávanie tohto spôsobu**

(51) H01H 85/00
(11) 288143
 (21) 39-2006
 (22) 1.3.2006
 (31) PV 2005-130
 (32) 1.3.2005
 (33) CZ
 (40) 5.10.2006
 (73) Fojtík Vincent, Brumov - Bylnice, CZ; Veselka
 František, Doc. Ing., CSc., Brno, CZ;
 (72) Fojtík Vincent, Brumov - Bylnice, CZ; Veselka
 František, Doc. Ing., CSc., Brno, CZ;
 (74) ŽOVICOVÁ & ŽOVIC IP, s.r.o., Bratislava, SK;

(54) Tavná poistka nízkeho napätia

(51)	(11)	(51)	(11)	(51)	(11)	(51)	(11)
A47L 9/00	288141	B60R 13/00	288134	F24D 3/00	288135	G01P 3/00	288140
A61K 31/00	288138	C08L 95/00	288142	F28F 1/00	288137	H01H 85/00	288143
B25J 9/00	288139	E06C 7/00	288136	F41H 11/00	288133		

FB9A**Zastavené konania o patentových prihláškach**

(21)

50057-2009
5025-2010**FC9A****Zamietnuté patentové prihlášky**

(21)

54-2010
85-2010**MK4A****Zaniknuté patenty uplynutím doby platnosti**

(11)	Dátum zániku	(11)	Dátum zániku	(11)	Dátum zániku	(11)	Dátum zániku
279795	15.09.2013	281042	10.09.2013	283978	20.09.2013	285256	24.09.2013
279854	23.09.2013	281360	07.09.2013	284259	16.09.2013	286054	24.09.2013
280777	01.09.2013	282989	04.09.2013				

MM4A**Zaniknuté patenty pre nezaplatenie udržiavacích poplatkov**

(11)	Dátum zániku	(11)	Dátum zániku	(11)	Dátum zániku	(11)	Dátum zániku
279659	25.02.2013	283608	01.02.2013	285148	05.02.2013	286832	22.02.2013
280509	03.02.2013	284497	18.02.2013	285211	03.02.2013	287525	17.02.2013
280758	11.02.2013	284525	03.02.2013	285268	03.02.2013	287965	05.02.2013
281202	09.02.2013	284721	10.02.2013	285579	15.02.2013	287987	08.02.2013
282237	09.02.2013	284722	08.02.2013	285895	11.02.2013	288018	27.09.2012
282827	18.02.2013	284755	05.02.2013	286143	14.02.2013	288028	22.10.2012
283067	27.02.2013	285049	12.02.2013	286513	12.02.2013		
283085	05.02.2013	285074	17.02.2013	286710	17.02.2013		

PC4A**Prevody a prechody práv na patenty**

- (11) **287510**
(21) 250-2004
(73) Merus Labs Luxco SARL, Luxembourg, LU;
Predchádzajúci majiteľ:
Novartis International Pharmaceutical Ltd., Ham-
ilton, BM;
Dátum uzavretia zmluvy: 22.4.2013
Dátum zápisu do registra: 5.9.2013
-

PD4A**Zmeny dispozičných práv na patenty (zálohy)**

- (11) **279941**
(21) 250-97
(73) Pollák Arpád, Nové Zámky, SK;
Záložný veriteľ:
Slovenská záručná a rozvojová banka, a.s., Bra-
tislava, SK;
Dátum uzavretia zmluvy: 20.1.2012
Dátum zápisu do registra: 6.2.2012
-

TE4A**Zmeny adries**

- (11) **281559**
(21) 570-95
(73) The Wellcome Foundation Limited, Brentford,
Middlesex, GB;
Dátum zápisu do registra: 5.9.2013
-

- (11) **281924**
(21) 828-95
(73) The Wellcome Foundation Limited, Brentford,
Middlesex, GB;
Dátum zápisu do registra: 5.9.2013
-

- (11) **282702**
(21) 748-96
(73) Zentiva, a.s., Bratislava, SK;
Dátum zápisu do registra: 27.9.2013
-

- (11) **282740**
(21) 183-2000
(73) Zentiva, a.s., Bratislava, SK;
Dátum zápisu do registra: 27.9.2013
-

- (11) **283805**
(21) 1155-96
(73) Zentiva, a.s., Bratislava, SK;
Dátum zápisu do registra: 27.9.2013
-

- (11) **284181**
(21) 1656-98
(73) Zentiva, a.s., Bratislava, SK;
Dátum zápisu do registra: 30.9.2013
-

- (11) **284526**
(21) 1411-99
(73) Zentiva, a.s., Bratislava, SK;
Dátum zápisu do registra: 27.9.2013
-

- (11) **285320**
(21) 1597-2002
(73) Zentiva, a.s., Bratislava, SK;
Dátum zápisu do registra: 30.9.2013
-

(11) **285405**
(21) 1050-2000
(73) GLAXO GROUP LIMITED, Brentford, Middlesex, GB;
Dátum zápisu do registra: 11.9.2013

(11) **285547**
(21) 1595-2002
(73) Zentiva, a.s., Bratislava, SK;
Dátum zápisu do registra: 30.9.2013

(11) **285548**
(21) 1623-2002
(73) Zentiva, a.s., Bratislava, SK;
Dátum zápisu do registra: 30.9.2013

(11) **286076**
(21) 228-2003
(73) Zentiva, a.s., Bratislava, SK;
Dátum zápisu do registra: 27.9.2013

(11) **286086**
(21) 225-2003
(73) Zentiva, a.s., Bratislava, SK;
Dátum zápisu do registra: 27.9.2013

(11) **286087**
(21) 321-2004
(73) Zentiva, a.s., Bratislava, SK;
Dátum zápisu do registra: 27.9.2013

(11) **286118**
(21) 1483-2003
(73) Zentiva, a.s., Bratislava, SK;
Dátum zápisu do registra: 27.9.2013

(11) **286122**
(21) 227-2003
(73) Zentiva, a.s., Bratislava, SK;
Dátum zápisu do registra: 30.9.2013

(11) **286233**
(21) 395-2004
(73) Zentiva, a.s., Bratislava, SK;
Dátum zápisu do registra: 27.9.2013

(11) **286261**
(21) 5084-2005
(73) Zentiva, a.s., Bratislava, SK;
Dátum zápisu do registra: 27.9.2013

(11) **286271**
(21) 5083-2005
(73) Zentiva, a.s., Bratislava, SK;
Dátum zápisu do registra: 27.9.2013

(11) **286381**
(21) 1270-2000
(73) GLAXO GROUP LIMITED, Brentford, Middlesex, GB;
Dátum zápisu do registra: 11.9.2013

(11) **286483**
(21) 940-2003
(73) Zentiva, a.s., Bratislava, SK;
Dátum zápisu do registra: 27.9.2013

(11) **287576**
(21) 142-2003
(73) GLAXO GROUP LIMITED, Brentford, Middlesex, GB;
Dátum zápisu do registra: 11.9.2013

ČASŤ

**EURÓPSKE PATENTY
S URČENÍM PRE SLOVENSKÚ REPUBLIKU**

Kódy na označovanie jednotlivých druhov dokumentov (Štandard WIPO ST. 16)

T1	Preklad patentových nárokov európskej patentevej prihlášky	T3	Preklad európskeho patentového spisu
T2	Opravený preklad patentových nárokov európskej patentevej prihlášky	T4	Opravený preklad európskeho patentového spisu
		T5	Preklad zmeneného európskeho patentového spisu

Číselné kódy na označovanie bibliografických údajov (Štandard WIPO ST. 9)

(11)	Číslo dokumentu	(62)	Číslo pôvodnej prihlášky v prípade vylúčenej prihlášky
(21)	Číslo prihlášky	(71)	Meno (názov) prihlasovateľa (-ov)
(31)	Číslo prioritnej prihlášky	(72)	Meno pôvodcu (-ov)
(32)	Dátum podania prioritnej prihlášky	(73)	Meno (názov) majiteľa (-ov)
(33)	Krajina alebo regionálna organizácia priority	(74)	Meno (názov) zástupcu (-ov)
(45)	Dátum sprístupnenia prekladu patentového spisu alebo zmeneného patentového spisu	(86)	Číslo podania medzinárodnej prihlášky podľa PCT
(46)	Dátum sprístupnenia prekladu patentových nárokov	(87)	Číslo zverejnenia medzinárodnej prihlášky podľa PCT
(48)	Dátum sprístupnenia opraveného prekladu patentových nárokov alebo patentového spisu	(96)	Číslo a dátum podania európskej patentevej prihlášky
(51)	Medzinárodné patentové triedenie	(97)	Číslo a dátum zverejnenia európskej patentevej prihlášky alebo vydania európskeho patentového spisu
(54)	Názov		

Poznámka:

Symbole medzinárodného patentového triedenia uvedené v tomto vestníku zodpovedajú vydaniu 2013.01 Medzinárodného patentového triedenia s platnosťou od 1. januára 2013. Na patentových dokumentoch zverejňovaných úradom a vo vestníku úradu budú v roku 2013 uvádzané iba symboly hlavných skupín MPT 2013.01. V databázach úradu, vo webregistroch na internete a v ostatných výstupoch úradu budú zverejňované údaje týkajúce sa patentov a úžitkových vzorov vrátane ich prihlášok so symbolmi úplnej verzie MPT 2013.01.

Kódy na označovanie záhlaví oznámení publikovaných vo Vestníku ÚPV SR (Štandard WIPO ST. 17)

BA9A	Sprístupnené preklady a opravené preklady patentových nárokov európskych patentových prihlášok	MA4A	Zaniknuté európske patenty vzdáním sa patentu
FA9A	Zastavené konania o európskych patentových prihláškach z dôvodu späťvzatia	MC4A	Zrušené európske patenty po námietkovom konaní pred EPÚ
GA9A	Zmeny európskych patentových prihlášok na národné prihlášky	MC4A	Zrušené európske patenty
GB9A	Prevody a prechody práv na európske patentevej prihlášky	MG4A	Čiastočne zrušené európske patenty
PD9A	Zmeny dispozičných práv na európske patentevej prihlášky (zálohy)	MK4A	Zaniknuté európske patenty uplynutím doby platnosti
PD9A	Zmeny dispozičných práv na európske patentevej prihlášky (ukončenie zálohov)	MM4A	Zaniknuté európske patenty pre nezaplatenie udržiavacích poplatkov
QA9A	Ponuky licencií na európske patentevej prihlášky	NG4A	Európske patenty zachované v zmenenom znení po námietkovom konaní pred EPÚ
QA9A	Späťvzatia ponúk licencií na európske patentevej prihlášky	PC4A	Prevody a prechody práv na európske patenty
QB9A	Licenčné zmluvy registrované alebo udelené na európske patentevej prihlášky	PD4A	Zmeny dispozičných práv na európske patenty (zálohy)
QC9A	Ukončenie platnosti licenčných zmlúv na európske patentevej prihlášky	PD4A	Zmeny dispozičných práv na európske patenty (ukončenie zálohov)
		QA4A	Ponuky licencií na európske patenty
		QA4A	Späťvzatia ponúk licencií na európske patenty
		QB4A	Licenčné zmluvy registrované alebo udelené na európske patenty
		QC4A	Ukončenie platnosti licenčných zmlúv na európske patenty
		SB4A	Európske patenty zapísané do registra po odtajnení
		SC4A	Sprístupnené preklady a opravené preklady európskych patentových spisov
		SC4A	Sprístupnené preklady zmenených európskych patentových spisov

Opravy a zmeny

Opravy v európskych patentových prihláškach

- HA9A** Doplnenie pôvodcu (-ov)
- HB9A** Opravy mien
- HC9A** Zmeny mien
- HD9A** Opravy adries
- HE9A** Zmeny adries
- HF9A** Opravy dátumov
- HG9A** Opravy zatriedenia podľa MPT
- HH9A** Opravy chýb alebo zmeny všeobecne
- HK9A** Opravy tlačových chýb vo Vestníku ÚPV SR

Opravy v európskych patentoch

- TA4A** Doplnenie pôvodcu (-ov)
- TB4A** Opravy mien
- TC4A** Zmeny mien
- TD4A** Opravy adries
- TE4A** Zmeny adries
- TF4A** Opravy dátumov
- TG4A** Opravy zatriedenia podľa MPT
- TH4A** Opravy chýb alebo zmeny všeobecne
- TK4A** Opravy tlačových chýb vo Vestníku ÚPV SR

SC4A Sprístupnené preklady európskych patentových spisov

(11)	(51)	(11)	(51)	(11)	(51)	(11)	(51)
E 14548	C10G 29/00	E 14607	B32B 3/00	E 14666	B67D 7/00	E 14725	C12P 21/00
E 14549	B32B 3/00	E 14608	B60J 1/00	E 14667	C25D 1/00	E 14726	C07D 407/00
E 14550	A61L 2/00	E 14609	B29C 61/00	E 14668	A61K 9/00	E 14727	A61K 39/00
E 14551	F41A 9/00	E 14610	C07D 231/00	E 14669	C07D 239/00	E 14728	A47J 31/00
E 14552	F41A 9/00	E 14611	G01N 33/00	E 14670	A61M 5/00	E 14729	B65D 85/00
E 14553	C12Q 1/00	E 14612	A61F 9/00	E 14671	C07D 279/00	E 14730	G07B 15/00
E 14554	C07D 209/00	E 14613	F25C 1/00	E 14672	C12N 15/00	E 14731	G07D 7/00
E 14555	A61K 9/00	E 14614	F03D 11/00	E 14673	A61K 39/00	E 14732	F16C 19/00
E 14556	C07D 491/00	E 14615	C12N 5/00	E 14674	H01H 37/00	E 14733	C07K 14/00
E 14557	C07D 495/00	E 14616	H01B 13/00	E 14675	C22B 7/00	E 14734	E05B 27/00
E 14558	B02C 7/00	E 14617	B41M 7/00	E 14676	C09D 7/00	E 14735	A61K 31/00
E 14559	C12Q 1/00	E 14618	F04B 15/00	E 14677	B60L 5/00	E 14736	C07C 209/00
E 14560	B01J 4/00	E 14619	C12Q 1/00	E 14678	E06B 1/00	E 14737	A61K 31/00
E 14561	C07K 14/00	E 14620	B65H 45/00	E 14679	F01D 25/00	E 14738	E02F 1/00
E 14562	A61F 2/00	E 14621	A61G 3/00	E 14680	A61K 31/00	E 14739	B01D 1/00
E 14563	C07D 401/00	E 14622	H02G 3/00	E 14681	B65D 90/00	E 14740	C10G 1/00
E 14564	A61K 38/00	E 14623	C07D 471/00	E 14682	C01B 3/00	E 14741	C08F 257/00
E 14565	E03C 1/00	E 14624	H04W 72/00	E 14683	F02D 41/00	E 14742	H04N 5/00
E 14566	B65D 79/00	E 14625	B65D 3/00	E 14684	A61K 31/00	E 14743	B01D 35/00
E 14567	E04B 1/00	E 14626	C07D 403/00	E 14685	C12N 15/00	E 14744	C07D 333/00
E 14568	A23L 1/00	E 14627	G21F 5/00	E 14686	A61K 38/00	E 14745	G07F 11/00
E 14569	A61K 38/00	E 14628	A47J 31/00	E 14687	A61K 45/00	E 14746	F21V 14/00
E 14570	A24C 1/00	E 14629	B65D 19/00	E 14688	F28F 9/00	E 14747	A01H 5/00
E 14571	F03D 1/00	E 14630	B65D 6/00	E 14689	B65B 1/00	E 14748	C07H 21/00
E 14572	C07D 513/00	E 14631	B65G 17/00	E 14690	C07D 281/00	E 14749	A63H 17/00
E 14573	A61K 39/00	E 14632	C07D 513/00	E 14691	A01B 3/00	E 14750	C14B 3/00
E 14574	A47K 10/00	E 14633	A61K 31/00	E 14692	B65B 9/00	E 14751	C07C 331/00
E 14575	C09C 1/00	E 14634	C07C 281/00	E 14693	A41D 31/00	E 14752	A61K 9/00
E 14576	G01N 33/00	E 14635	C07C 281/00	E 14694	C01B 3/00	E 14753	G01N 33/00
E 14577	A61L 27/00	E 14636	A61N 1/00	E 14695	B44C 5/00	E 14754	G01M 3/00
E 14578	G01N 33/00	E 14637	F16B 23/00	E 14696	B32B 27/00	E 14755	B25J 15/00
E 14579	C07C 319/00	E 14638	C07D 405/00	E 14697	A61K 33/00	E 14756	C12M 1/00
E 14580	A47J 36/00	E 14639	B63B 17/00	E 14698	E02F 9/00	E 14757	D05C 17/00
E 14581	B66C 5/00	E 14640	G07D 9/00	E 14699	D06F 37/00	E 14758	A61K 9/00
E 14582	A61K 47/00	E 14641	B60J 3/00	E 14700	E04D 13/00	E 14759	A01G 9/00
E 14583	C07D 311/00	E 14642	A61K 38/00	E 14701	A61K 35/00	E 14760	A62C 2/00
E 14584	B67D 7/00	E 14643	G01B 11/00	E 14702	H05K 13/00	E 14761	A23L 1/00
E 14585	A61P 35/00	E 14644	B27N 1/00	E 14703	F16H 1/00	E 14762	C08F 265/00
E 14586	C02F 3/00	E 14645	D04H 3/00	E 14704	C22B 21/00	E 14763	A61C 5/00
E 14587	A61M 25/00	E 14646	C07D 213/00	E 14705	A61K 31/00	E 14764	C23C 2/00
E 14588	A61K 31/00	E 14647	A01M 13/00	E 14706	C07D 401/00	E 14765	A24B 13/00
E 14589	A01K 61/00	E 14648	C07K 11/00	E 14707	B60N 2/00	E 14766	C07C 303/00
E 14590	C07D 239/00	E 14649	C09K 3/00	E 14708	A01N 25/00	E 14767	H04B 7/00
E 14591	A61K 31/00	E 14650	A61K 31/00	E 14709	H02H 9/00	E 14768	C07K 16/00
E 14592	A61K 38/00	E 14651	A61K 9/00	E 14710	C07D 405/00	E 14769	C07D 207/00
E 14593	A01N 43/00	E 14652	A23G 1/00	E 14711	B65B 9/00	E 14770	B65D 19/00
E 14594	B29D 30/00	E 14653	B25B 5/00	E 14712	C21D 8/00	E 14771	C07K 14/00
E 14595	D21J 1/00	E 14654	H04L 1/00	E 14713	G01S 5/00	E 14772	A61K 9/00
E 14596	C07D 401/00	E 14655	G02B 5/00	E 14714	B65D 75/00	E 14773	C07D 295/00
E 14597	A61F 2/00	E 14656	B25B 5/00	E 14715	C12N 9/00	E 14774	C07C 17/00
E 14598	H04W 74/00	E 14657	A61K 9/00	E 14716	C08J 9/00	E 14775	A01N 43/00
E 14599	A61K 9/00	E 14658	B65D 19/00	E 14717	A61K 31/00	E 14776	C07D 401/00
E 14600	C08G 63/00	E 14659	C07K 5/00	E 14718	B60K 15/00	E 14777	C07K 16/00
E 14601	C12C 1/00	E 14660	G21B 1/00	E 14719	C07K 16/00	E 14778	C07D 401/00
E 14602	C10L 10/00	E 14661	B01D 53/00	E 14720	C07D 487/00	E 14779	E04H 12/00
E 14603	B60S 9/00	E 14662	E04F 13/00	E 14721	B32B 33/00	E 14780	C07D 401/00
E 14604	B60R 19/00	E 14663	A61K 31/00	E 14722	C09J 7/00	E 14781	A61K 45/00
E 14605	B62D 29/00	E 14664	E04D 13/00	E 14723	F16C 33/00	E 14782	E06B 1/00
E 14606	C07K 14/00	E 14665	A47L 9/00	E 14724	C21D 7/00	E 14783	B66C 23/00

- (51) **A01B 3/00**
(11) E 14691
 (96) 11005477.2, 5.7.2011
 (97) 2425695, 12.6.2013
 (31) 102010036067
 (32) 1.9.2010
 (33) DE
 (73) Köckerling GmbH & Co. KG, Verl, DE;
 (72) Dreesbeimdieke Hermann, Dipl.-Ing., Gütersloh, DE;
 (74) ROTT, RŮŽIČKA & GUTTMANN, Bratislava, SK;
- (54) **Polonesený pôdny kultivátor s hydraulikou posilňujúcou trakciu**

- (51) **A01G 9/00**
(11) E 14759
 (96) 05818322.9, 1.12.2005
 (97) 1819214, 10.4.2013
 (31) 20041572
 (32) 3.12.2004
 (33) FI
 (73) Novarbo Oy, Eura, FI;
 (72) HUHTA-KOIVISTO Esko, Espoo, FI; HUT-TUNEN Jukka, Unaja, FI;
 (74) ROTT, RŮŽIČKA & GUTTMANN, Bratislava, SK;
- (86) PCT/FI2005/000520
 (87) WO 2006/058959
- (54) **Skleník, systém na regulovanie klímy v skleníku a spôsob na regulovanie klímy v skleníku**

- (51) **A01H 5/00**
(11) E 14747
 (96) 05103316.5, 25.4.2005
 (97) 1597965, 12.6.2013
 (31) 850077
 (32) 19.5.2004
 (33) US
 (73) Seminis Vegetable Seeds, Inc., St. Louis, MO, US;
 (72) van den Bosch Franciscus G.J.M., Kesteren, NL; Boon Meinardus P., Hoorn, NL;
 (74) ROTT, RŮŽIČKA & GUTTMANN, Bratislava, SK;
- (54) **Typ brokolice prispôbený pre ľahký zber**

- (51) **A01K 61/00**
(11) E 14589
 (96) 08870865.6, 11.12.2008
 (97) 2230898, 5.6.2013
 (31) 08150401
 (32) 18.1.2008
 (33) EP
 (73) NV Bekaert SA, Zvevegem, BE;
 (72) VIDAL RUDLOFF Guillermo Alejan, Talcahuano, CL; PAREDES MONTECINOS Hector, Talcahuano, CL;
 (74) inventa Patentová a známková kancelária s.r.o., Bratislava, SK;
- (86) PCT/EP2008/067325
 (87) WO 2009/089971
- (54) **Vodohospodárska sieť s odlišnými hustotami hmotnosti**

- (51) **A01M 13/00, A23B 9/00, A23L 3/00, A61L 2/00, C01B 25/00**
(11) E 14647
 (96) 03816866.2, 1.10.2003
 (97) 1628690, 29.5.2013
 (31) 435680
 (32) 12.5.2003
 (33) US
 (73) United Phosphorus, Ltd., Khar (W), Mumbai, IN;
 (72) DEVIDAS Shroff Rajnikant, Mumbai, State of Maharashtra, IN; ASHER Pushpaksen P., Dist: Valsad, Gujarat, IN;
- (74) ROTT, RŮŽIČKA & GUTTMANN, Bratislava, SK;
- (86) PCT/IB2003/004320
 (87) WO 2004/098660
- (54) **Zariadenie a spôsob na rýchle a kontinuálne generovanie plynného fosfinu**

- (51) **A01N 25/00, A01N 57/00, A01P 13/00**
(11) E 14708
 (96) 07725966.1, 12.6.2007
 (97) 2034824, 12.6.2013
 (31) 06012771
 (32) 21.6.2006
 (33) EP
 (73) Bayer CropScience AG, Monheim, DE;
 (72) BAUR Peter, Schondorf, DE; AULER Thomas, Leichlingen, DE; DECKWER Roland, Frankfurt, DE; GIESSLER Stephanie, Frankfurt, DE;
- (74) inventa Patentová a známková kancelária s.r.o., Bratislava, SK;
- (86) PCT/EP2007/005153
 (87) WO 2007/147500
- (54) **Málo peniace prípravky na ochranu rastlín**

- (51) **A01N 43/00, A01P 3/00**
(11) E 14593
 (96) 10163282.6, 28.9.2004
 (97) 2229815, 29.5.2013
 (62) 04765648.3
 (73) Bayer CropScience AG, Monheim, DE;
 (72) Wachendorff-Neumann Ulrike Dr., Neuwied, DE; Dahmen Peter Dr., Neuss, DE; Dunkel Ralf Dr., Leichlingen, DE; Elbe Hans-Ludwig Dr., Wuppertal, DE; Suty-Heinze Anne, Langenfeld, DE; Rieck Heiko Dr., Burscheid, DE;
- (74) inventa Patentová a známková kancelária s.r.o., Bratislava, SK;
- (54) **Synergické fungicídne kombinácie účinných látok**

- (51) **A01N 43/00, A01N 59/00**
(11) E 14775
 (96) 09006898.2, 21.10.2005
 (97) 2153721, 13.2.2013
 (31) 2004307849
 (32) 22.10.2004
 (33) JP
 (62) 05805113.7
 (73) ISHIHARA SANGYO KAISHA, LTD., Osaka-shi, Osaka, JP;
 (72) Mitani Shigeru, Kusatsu-shi, Shiga, JP;

- (74) Bušová Eva, JUDr., Bratislava, SK;
(54) Poľnohospodárska alebo záhradnícka fungicídna kompozícia a spôsob kontroly rastlinných chorôb

-
- (51) A23G 1/00, A23G 9/00**
(11) E 14652
 (96) 11151949.2, 25.1.2011
 (97) 2478773, 29.5.2013
 (73) Bühler AG, Uzwil, CH;
 (72) Bauer Bernhard, Oberuzwil, CH; Bühler Leo, Wädenswil, CH;
 (74) inventa Patentová a známková kancelária s.r.o., Bratislava, SK;
(54) Ventil odlievacieho stroja

-
- (51) A23L 1/00, A61K 31/00**
(11) E 14761
 (96) 05734832.8, 14.4.2005
 (97) 1809328, 13.3.2013
 (31) 2004271412
 (32) 17.9.2004
 (33) JP
 (73) Ajinomoto General Foods, Inc., Tokyo, JP; Kraft Foods Global Brands LLC, Northfield, Illinois, US;
 (72) ASANO Ichiro, JP; FUJII Shigeyoshi, JP; MUTOH Katsuhito, Shimura, Itabashi-ku Tokyo, JP; TAKAO Izumi, Suzuka-shi, Mie, JP; OZAKI Kazuto, Yatomi-cho Ama-gun, Aichi, JP; NAKAMURO Kenichi, Edogawa-ku, Tokyo, JP; MATSUSHIMA Toshiyuki, Nakano-ku Tokyo, JP;
 (74) Hörmannová Zuzana, Ing., Bratislava, SK;
 (86) PCT/US2005/012823
 (87) WO 2006/036208
(54) Kompozícia manooligosacharidov na redukciu telesného tuku

-
- (51) A23L 1/00, C12N 1/00, C12P 17/00, A61K 35/00, A61P 15/00, A61P 19/00, A61P 35/00, A23C 11/00, A23C 9/00**
(11) E 14568
 (96) 04746953.1, 29.6.2004
 (97) 1649760, 22.5.2013
 (31) 2003187831
 (32) 30.6.2003
 (33) JP
 (73) OTSUKA PHARMACEUTICAL CO., LTD., Chiyoda-ku, Tokyo, JP;
 (72) UCHIYAMA Shigeto, Saga, JP; UENO Tomomi, Kurume-shi, Fukuoka, JP; SUZUKI Toshi-mi, Kurume-shi, Fukuoka, JP;
 (74) PATENTSERVIS BRATISLAVA, a. s., Bratislava, SK;
 (86) PCT/JP2004/009484
 (87) WO 2005/000042
(54) Prípravok obsahujúci baktérie kyseliny mliečnej produkujúcej equol

- (51) A24B 13/00, A24B 15/00, A61K 36/00, A61K 31/00, A23L 1/00, A23G 3/00**
(11) E 14765
 (96) 08855668.3, 27.11.2008
 (97) 2229065, 3.4.2013
 (31) 990661 P, 59626 P
 (32) 28.11.2007, 6.6.2008
 (33) US, US
 (73) Philip Morris Products S.A., Neuchâtel, CH;
 (72) REGRUT Jon A., Richmond, VA, US; SHE-NOY Suresh, Richmond, VA, US; MARUN Carolina, Midlothian, VA, US; SWEENEY William R., Richmond, VA, US; MARQUES-SANCHEZ Manuel, Midlothian, VA, US; KUMAR Ashok, Richmond, VA, US; GRISCIK Gregory J., Midlothian, VA, US; GOLOB David R., Richmond, VA, US;
 (74) PATENTSERVIS BRATISLAVA, a. s., Bratislava, SK;
 (86) PCT/EP2008/010055
 (87) WO 2009/068279
(54) Bezdymový lisovaný tabakový výrobok na orálnu spotrebu

-
- (51) A24C 1/00**
(11) E 14570
 (96) 09305656.2, 7.7.2009
 (97) 2272386, 22.5.2013
 (73) IMPERIAL TOBACCO LIMITED, Southville, Bristol, GB;
 (72) Drezen Yves, Scharrachbergheim, FR; Rieth Fabian, Hamburg, DE;
 (74) ROTT, RŮŽIČKA & GUTTMANN, Bratislava, SK;
(54) Spôsob obal'ovania tyčiek fajčiarskeho výrobku

-
- (51) A41D 31/00, A62B 17/00, B32B 5/00, B32B 27/00**
(11) E 14693
 (96) 09175617.1, 11.11.2009
 (97) 2186428, 8.5.2013
 (31) 17612008, 6772009
 (32) 13.11.2008, 4.5.2009
 (33) AT, AT
 (73) Schneider Otmar, Salzburg, AT;
 (72) Schneider Otmar, Salzburg, AT;
 (74) Beleščák Ladislav, Ing., Piešťany, SK;
(54) Štruktúra tkaniny na ochranný odev

-
- (51) A47J 31/00**
(11) E 14628
 (96) 12151548.0, 18.1.2012
 (97) 2478802, 24.7.2013
 (31) 201100942
 (32) 19.1.2011
 (33) GB
 (73) Kraft Foods R & D, Inc., Northfield, IL, US;
 (72) Burkhalter Sarah, Banbury, Oxfordshire, GB;
 (74) Hörmannová Zuzana, Ing., Bratislava, SK;
(54) Čokoládový nápoj

- (51) **A47J 31/00**
(11) E 14728
 (96) 10725606.7, 8.6.2010
 (97) 2440092, 7.8.2013
 (31) 102009026830
 (32) 8.6.2009
 (33) DE
 (73) Kraft Foods R & D, Inc., Northfield, IL, US;
 (72) BEUTLROCK Maximilian, Kienberg, DE; FRITZ Jürgen, Traunstein, DE; STRAUB Stephan, Traunreut, DE;
 (74) Hörmannová Zuzana, Ing., Bratislava, SK;
 (86) PCT/EP2010/003425
 (87) WO 2010/142417
(54) Varná hlava automatu na prípravu horúcich nápojov, ktorá používa nápojové kapsule so stabilnými rozmermi

- (51) **A47J 36/00, A47J 37/00**
(11) E 14580
 (96) 10706777.9, 29.1.2010
 (97) 2391252, 1.5.2013
 (31) RM20090046
 (32) 2.2.2009
 (33) IT
 (73) BY ME S.R.L., Latina, IT;
 (72) FERRARI Luciano, Latina, IT; FERRARI Marco, Latina, IT;
 (74) Hörmannová Zuzana, Ing., Bratislava, SK;
 (86) PCT/IT2010/000027
 (87) WO 2010/086892
(54) Zlepšené perforované veko pre zásobníky na varenie jedla

- (51) **A47K 10/00, H03K 17/00**
(11) E 14574
 (96) 05761573.4, 13.7.2005
 (97) 1908169, 5.6.2013
 (73) SCA Hygiene Products AB, Göteborg, SE;
 (72) MOK Kin Lun, Fotan Hong Kong, CN; MOK King Lun, Fotan Hong Kong, CN; NG Hong, Fotan Hong Kong, CN;
 (74) ROTT, RŮŽIČKA & GUTTMANN, Bratislava, SK;
 (86) PCT/EP2005/007616
 (87) WO 2007/006330
(54) Automatizovaný dávkovač so sústavou snímačov

- (51) **A47L 9/00, F16B 7/00**
(11) E 14665
 (96) 11177098.8, 10.8.2011
 (97) 2417890, 26.6.2013
 (31) MI20101549
 (32) 13.8.2010
 (33) IT
 (73) OMEC S.p.A., Gorla Minore (Varese), IT;
 (72) Canale Stefano, Gorla Minore VA, IT;
 (74) Bušová Eva, JUDr., Bratislava, SK;
(54) Výsuvný predlžovač, predovšetkým pre prístroje pre domácnosť a príslušný prístroj pre domácnosť

- (51) **A61C 5/00**
(11) E 14763
 (96) 10176527.9, 26.3.2003
 (97) 2263596, 5.6.2013
 (31) 112450
 (32) 29.3.2002
 (33) US
 (73) Orapharma, Inc., Bridgewater, NJ, US;
 (72) Lawter James R., Yardley, PA, US; Lanzilotti Michael G., Newtown, PA, US; Bates Mark, Westwood, MA, US; Hunter Gregory H., Dover, MA, US;
 (74) inventa Patentová a známková kancelária s.r.o., Bratislava, SK;
(54) Aplikačné zariadenie a patróna

- (51) **A61F 2/00, G02B 1/00, G02C 7/00**
(11) E 14597
 (96) 11813220.8, 29.7.2011
 (97) 2461767, 8.5.2013
 (31) 201161448478 P, 369102 P
 (32) 2.3.2011, 30.7.2010
 (33) US, US
 (73) Novartis AG, Basel, CH;
 (72) QIU Yongxing, Duluth, Georgia, US; PRUITT John Dallas, Suwanee, Georgia, US; THEKVELI Sibichen, Alpharetta, Georgia, US; TUCKER Robert Carey, Suwanee, Georgia, US; NELSON Jared, Buford, Georgia, US;
 (74) inventa Patentová a známková kancelária s.r.o., Bratislava, SK;
 (86) PCT/US2011/045808
 (87) WO 2012/016096
(54) Silikónové hydrogélové šošovky s povrchmi bohatými na vodu

- (51) **A61F 2/00**
(11) E 14562
 (96) 09743477.3, 5.5.2009
 (97) 2273950, 1.5.2013
 (31) 50911 P
 (32) 6.5.2008
 (33) US
 (73) Novartis AG, Basel, CH;
 (72) HAMLIN Michael, Bedford, TX, US; HOFFMAN James, Garland, TX, US; HONG Xin, Fort Worth, TX, US; XIE Jihong, Jacksonville, FL, US;
 (74) PATENTSERVIS BRATISLAVA, a. s., Bratislava, SK;
 (86) PCT/US2009/042859
 (87) WO 2009/137491
(54) Asférická torická vnútroočná šošovka

- (51) **A61F 9/00**
(11) E 14612
 (96) 10157187.5, 9.5.2008
 (97) 2275060, 19.12.2012
 (31) 746685
 (32) 10.5.2007
 (33) US
 (62) 08156019.5

- (73) Novartis AG, Basel, CH;
 (72) Injev Valentine P., Irvine, CA, US; Cionni Robert J., Cincinnati, OH, US;
 (74) PATENTSERVIS BRATISLAVA, a. s., Bratislava, SK;
(54) Systém ultrazvukového násadca

- (51) A61G 3/00**
(11) E 14621
 (96) 10797973.4, 12.7.2010
 (97) 2451418, 15.5.2013
 (31) 224743 P
 (32) 10.7.2009
 (33) US
 (73) Ferno-Washington, Inc., Wilmington, OH, US;
 (72) CHINN Robert, Wilmington, OH, US;
 (74) Belička Ivan, Ing., Banská Bystrica, SK;
 (86) PCT/US2010/041724
 (87) WO 2011/006163
(54) Podporné systémy nosidiel pre jednotky lekárskej starostlivosti

- (51) A61K 9/00, A61K 49/00, C07C 227/00, C07C 229/00**
(11) E 14657
 (96) 10781898.1, 23.11.2010
 (97) 2503990, 5.6.2013
 (31) 09176713
 (32) 23.11.2009
 (33) EP
 (73) Bracco Imaging SPA, Milan, IT;
 (72) ANELLI Pier Lucio, Ivrea, IT; LATTUADA Luciano, Ivrea, IT; FRETТА Roberta, Ivrea, IT; FERRIGATO Aurelia, Ivrea, IT; MOROSINI Pier Francesco, Lodi, IT; CERAGIOLI Silvia, Ceriano Laghetto, IT; UGGERI Fulvio, Ivrea, IT;
 (74) PATENTSERVIS BRATISLAVA, a. s., Bratislava, SK;
 (86) PCT/EP2010/067981
 (87) WO 2011/061341
(54) Spôsob prípravy gadobenát dimeglumínového komplexu v pevnej forme

- (51) A61K 9/00, A61K 31/00, A61K 51/00, A61P 35/00**
(11) E 14668
 (96) 09166622.2, 26.6.2003
 (97) 2108362, 29.5.2013
 (31) 391245 P, 391246 P, 02018724, 03004744
 (32) 26.6.2002, 26.6.2002, 21.8.2002, 4.3.2003
 (33) US, US, EP, EP
 (62) 03740355.7
 (73) MediGene AG, Planegg/Martinsried, DE;
 (72) Mundus Carsten, Heidelberg-Rohrbach, DE; Welz Christian, Münster, AT; Schramel Oliver, Ismaning, DE; Haas Heinrich, Mainz, DE; Fichert Thomas, Warendorf, DE; Schulze Brita, Walchensee, DE; Peymann Toralf, Hannover, DE; Winter Gerhard, Penzberg, DE; Gruber Friedrich, Dunstelingen, DE; Teifel Michael, Weiterstadt, DE; Michaelis Uwe, Weilheim, DE;
 (74) MAJLINGOVÁ & PARTNERS, s. r. o., Bratislava, SK;
(54) Katiónový lipozómový prípravok obsahujúci taxán

- (51) A61K 9/00, A61K 31/00**
(11) E 14758
 (96) 10720198.0, 16.2.2010
 (97) 2403480, 3.4.2013
 (31) MU03582009
 (32) 18.2.2009
 (33) IN
 (73) Sulus Vanangamudi Subramaniam, India, Chennai, IN;
 (72) VANANGAMUDI Sulus Subramaniam, Chennai, IN; SRINIVASAN Madhavan, Chennai, IN; CHULLIEL Neelakandan Narayanan, Chennai, IN; KUPPUSAMY Senthil Kumar, Chennai, IN;
 (74) Bachratá Magdaléna, Mgr., Bratislava, SK;
 (86) PCT/IB2010/050685
 (87) WO 2010/095091
(54) Spôsob výroby krému s kyselinou fusidovou

- (51) A61K 9/00, A61K 31/00**
(11) E 14772
 (96) 06830764.4, 20.12.2006
 (97) 1976522, 5.6.2013
 (31) 05113112, 06116654
 (32) 30.12.2005, 5.7.2006
 (33) EP, EP
 (73) Krka Tovarna Zdravil, D.D., Novo Mesto, Novo Mesto, SI;
 (72) KROSELJ Vesna, Sentjernej, SI; OSOLNIK Renata, Smarjeske Toplice, SI; URSKA Turk, Novo Mesto, SI; FRANCI Bevec, Sentjernej, SI;
 (74) MAJLINGOVÁ & PARTNERS, s. r. o., Bratislava, SK;
 (86) PCT/EP2006/070045
 (87) WO 2007/077135
(54) Farmaceutický prostriedok obsahujúci monotelukast

- (51) A61K 9/00, A61K 31/00, A61K 47/00**
(11) E 14752
 (96) 10178017.9, 16.10.2002
 (97) 2258351, 19.6.2013
 (31) 2001319444
 (32) 17.10.2001
 (33) JP
 (62) 02775358.1
 (73) Takeda Pharmaceutical Company Limited, Osaka, JP;
 (72) Shimizu Toshihiro, Hyogo Hyogo, JP; Nakano Yoshinori, Hyogo Hyogo, JP;
 (74) Litváková Edita, Ing., Bratislava, SK;
(54) Granuly obsahujúce lanzoprazol vo veľkom množstve

- (51) A61K 9/00, A61K 39/00, A61K 47/00, C07K 16/00**
(11) E 14555
 (96) 10737891.1, 28.7.2010
 (97) 2459167, 15.5.2013
 (31) 09167025
 (32) 31.7.2009
 (33) EP
 (73) F.HOFFMANN-LA ROCHE AG, Basel, CH;
 (72) ADLER Michael, Riehen, CH; GRAUSCHOPF Ulla, Riehen, CH; MAHLER Hanns-Christian, Basel, CH; STAUCH Oliver Boris, Freiburg, DE;

- (74) Bušová Eva, JUDr., Bratislava, SK;
 (86) PCT/EP2010/060930
 (87) WO 2011/012637
(54) Subkutánne formulácie protilátky proti HER2
-
- (51) A61K 9/00, A61K 47/00, A61K 31/00**
(11) E 14651
 (96) 09764826.5, 4.12.2009
 (97) 2367539, 5.6.2013
 (31) 70708 U
 (32) 5.12.2008
 (33) AT
 (73) AOP Orphan Pharmaceuticals AG, Vienna, AT;
 (72) WIDMANN Rudolf, Purkersdorf, AT;
 (74) inventa Patentová a známková kancelária s.r.o., Bratislava, SK;
 (86) PCT/EP2009/066405
 (87) WO 2010/063824
(54) Nové kompozície na liečenie esenciálnej trombocytémie
-
- (51) A61K 9/00**
(11) E 14599
 (96) 09425135.2, 9.4.2009
 (97) 2238974, 5.6.2013
 (73) E-Pharma Trento S.p.A., Trento, IT;
 (72) Rossi Massimiliano, Villamontagna (TN), IT; Catalano Riccardo, Molina di Fiemme (TN), IT; Boschetti Silvia, Aldeno (TN), IT; Andreatta Paolo, Villazzano (TN), IT;
 (74) Bušová Eva, JUDr., Bratislava, SK;
(54) Granulát pre formulovanie tabliet dispergovateľných v ústach
-
- (51) A61K 31/00, A61P 9/00, A61P 13/00, A61K 45/00**
(11) E 14591
 (96) 07820908.7, 4.10.2007
 (97) 2086535, 22.5.2013
 (31) 06121905
 (32) 6.10.2006
 (33) EP
 (73) Boehringer Ingelheim Vetmedica GmbH, Ingelheim am Rhein, DE;
 (72) STARK Marcus, Ingelheim, DE; SENT Ulrike, Wiesbaden, DE; LANG Ingo, Ingelheim Am Rhein, DE;
 (74) inventa Patentová a známková kancelária s.r.o., Bratislava, SK;
 (86) PCT/EP2007/060531
 (87) WO 2008/040774
(54) Antagonista receptora angiotenzínu II na liečenie systémových ochorení pri mačkách
-
- (51) A61K 31/00, A61P 27/00**
(11) E 14684
 (96) 08733752.3, 11.4.2008
 (97) 2148667, 22.5.2013
 (31) 922998 P
 (32) 12.4.2007
 (33) US
- (73) Waratah Pharmaceuticals, Inc., Toronto, ON, CA;
 (72) CRUZ Antonio, Toronto, Ontario, CA;
 (74) inventa Patentová a známková kancelária s.r.o., Bratislava, SK;
 (86) PCT/CA2008/000703
 (87) WO 2008/124940
(54) Použitie cyklohexánhexolových derivátov pri liečení očných chorôb
-
- (51) A61K 31/00, A61P 3/00**
(11) E 14737
 (96) 06820700.0, 22.12.2006
 (97) 1965783, 19.6.2013
 (31) 0526291
 (32) 23.12.2005
 (33) GB
 (73) Royalty Pharma Collection Trust, Wilmington DE, US;
 (72) RACHMAN Jonathan, Oxford Oxfordshire, GB;
 (74) FAJNOR IP, s. r. o., Bratislava, SK;
 (86) PCT/GB2006/050475
 (87) WO 2007/072083
(54) Liečba diabetu 2.typu kombináciou DPIP inhibítora a metformínu alebo tiazolidindiónu
-
- (51) A61K 31/00, A61P 17/00, A61K 9/00**
(11) E 14705
 (96) 07787478.2, 12.7.2007
 (97) 2046318, 5.6.2013
 (31) 0652968, 833491 P
 (32) 13.7.2006, 27.7.2006
 (33) FR, US
 (73) Galderma Research & Development, Biot, FR;
 (72) ABOU-CHACRA VERNET Marie-line, Nice, FR; GROSS Denis, Callian, FR; LOESCHE Christian, Valbonne, FR; PONCET Michel, Mougins, FR;
 (74) PATENTSERVIS Bratislava a. s., Bratislava, SK;
 (86) PCT/EP2007/057207
 (87) WO 2008/006888
(54) Kombinácia adapalénu a bezoylperoxidu na liečenie lézií zápalového akné
-
- (51) A61K 31/00, C07D 233/00, C07D 239/00, C07D 271/00, C07D 401/00, C07D 403/00, C07D 405/00, C07D 407/00**
(11) E 14663
 (96) 04813947.1, 13.12.2004
 (97) 1699455, 8.5.2013
 (31) 529535 P
 (32) 15.12.2003
 (33) US
 (73) Merck Sharp & Dohme Corp., Rahway NJ, US; Pharmacoepia, LLC, San Diego, CA, US;
 (72) ZHU Zhaoning, Plainsboro, NJ, US; MCKITTRICK Brian, New Vernon, NJ, US; SUN Zhong-Yue, Parlin, NJ, US; YE Yuanzan C., Edison, NJ, US; STRICKLAND Corey, Martinsville, NJ, US; SMITH Elizabeth M., Verona, New Jersey, US; STAMFORD Andrew, Chatham Township, NJ, US; GREENLEE William J., Teaneck, NJ, US; WU Yusheng, New York, NY, US; ISERLOH Ulrich, Hoboken, NJ, US; MAZZOLA Robert, Stewartsville, NJ, US; CALDWELL

- John, Ringwood, NJ, US; CUMMING Jared, Garwood, NJ, US; WANG Lingyan, East Brunswick, NJ, US; GUO Tao, Dayton, NJ, US; LE Thuy X. H., Monmouth Junction, NJ, US; SA-IONZ Kurt W., Cranford, NJ, US; BABU Suresh D., Plainsboro, NJ, US; VOIGT Johannes H., Cranford, NJ, US; HUNTER Rachael C., Wayne, Pennsylvania, US;
- (74) PATENTSERVIS BRATISLAVA, a. s., Bratislava, SK;
- (86) PCT/US2004/041700
- (87) WO 2005/058311
- (54) Heterocyklické inhibitory aspartyl proteázy**
-
- (51) A61K 31/00**
(11) E 14717
(96) 10174528.9, 27.2.2003
(97) 2311818, 16.1.2013
(73) Novartis AG, Basel, CH;
- (72) Bruce Ian, Horsham, Sussex, GB; Finan Peter, Cambridge, MA, GB; Leblanc Catherine, Horsham, Sussex, GB; McCarthy Clive, Horsham, Sussex, GB; Whitehead Lewis, Marblehead, MA, US; Press Nicola Elaine, Horsham, Sussex, GB; Bloomfield Graham Charles, Horsham, Sussex, GB; Hayler Judy, Horsham, Sussex, GB; Kirman Louise, Marblehead, MA, US; Oza Mrinalini Sachin, Horsham, Sussex, GB; Shukla Lena, London, GB;
- (74) inventa Patentová a známková kancelária s.r.o., Bratislava, SK;
- (54) Kombinácie 5-fenyltiazolovej zlúčeniny ako inhibítora PI3 kinázy s protizápalovým, bronchodilatačným alebo antihistamínovým liečivom**
-
- (51) A61K 31/00, A61K 9/00**
(11) E 14588
(96) 10174089.2, 25.7.2003
(97) 2289514, 19.6.2013
(31) 398427 P, 398447 P, 479514 P
(32) 25.7.2002, 25.7.2002, 18.6.2003
(33) US, US, US
(62) 03771959.8
(73) Pharmacia LLC, Peapack NJ, US;
- (72) Lee Ernest J., KALAMAZOO, MI, US; Bredael Gerard M., KALAMAZOO, MI, US; Baldwin John R., KALAMAZOO, MI, US; Cox Steven R., KALAMAZOO, MI, US; Heintz Mark J., KALAMAZOO, MI, US;
- (74) Tomeš Pavol, Ing., Bratislava, SK;
- (54) Dávková forma pramipexolu na podávanie jedenkrát denne**
-
- (51) A61K 31/00**
(11) E 14633
(96) 06846678.8, 19.12.2006
(97) 1962830, 27.3.2013
(31) 753383 P
(32) 23.12.2005
(33) US
(73) GlaxoSmithKline LLC, Philadelphia, PA, US;
- (72) ADAMS Jerry, Leroy, Collegeville, PA, US; ADAMS Nicholas, D., Collegeville, PA, US;
- AXTEN Jeffrey, Michael, Collegeville, PA, US; CHAUDHARI Amita, M., Collegeville, PA, US; DHANAK Dashyant, Collegeville, PA, US; HAMAJIMA Toshihiro, Tsukuba-shi, Ibaraki, JP; NEWLANDER Kenneth, Allen, Collegeville, PA, US; PARRISH Cynthia, A., Collegeville, PA, US; SARPONG Martha, A., Collegeville, PA, US; SILVA Domingos, J., Collegeville, PA, US; TANG Jun, Durham, NC, US;
- (74) MAJLINGOVÁ & PARTNERS, s. r. o., Bratislava, SK;
- (86) PCT/US2006/062289
- (87) WO 2007/076348
- (54) Azaindolové inhibitory Aurora kináz**
-
- (51) A61K 31/00, A61P 25/00**
(11) E 14650
(96) 06744466.1, 30.3.2006
(97) 1863487, 29.5.2013
(31) 05290727, 668618 P
(32) 1.4.2005, 6.4.2005
(33) EP, US
(73) BIOPROJET, Paris, FR;
- (72) SCHWARTZ Jean-Charles, Paris, FR; LECOMTE Jeanne-Marie, Paris, FR;
- (74) MAJLINGOVÁ & PARTNERS, s. r. o., Bratislava, SK;
- (86) PCT/IB2006/000739
- (87) WO 2006/103546
- (54) Liečba príznakov parkinsonovej choroby pomocou neimidazolových alkylamínových ligandov v histamínových H3-receptorov**
-
- (51) A61K 31/00, A61K 9/00**
(11) E 14735
(96) 07724357.4, 19.4.2007
(97) 2010190, 12.6.2013
(31) 408026
(32) 21.4.2006
(33) US
(73) CHIESI FARMACEUTICI S.p.A., Parma, IT;
- (72) LEWIS David Andrew, Parma, IT; MEAKIN Brian John, Bath, GB; BRAMBILLA Gaetano, Parma, IT;
- (74) FAJNOR IP, s. r. o., Bratislava, SK;
- (86) PCT/EP2007/003420
- (87) WO 2007/121913
- (54) Farmaceutické roztokové formulácie do tlakových dávkovacích inhalátorov**
-
- (51) A61K 31/00, A61K 36/00, C07H 1/00, A61K 9/00, A61P 25/00, B01D 15/00, G01N 30/00**
(11) E 14680
(96) 07845760.3, 30.11.2007
(97) 2221058, 29.5.2013
(73) Chi Yu-Fen, Taiwan, CN; Zhang Zuoguang, Beijing, CN;
- (72) ZHANG Zuoguang, Beijing, CN;
- (74) inventa Patentová a známková kancelária s.r.o., Bratislava, SK;
- (86) PCT/CN2007/003397
- (87) WO 2009/070921
- (54) Liečivo na liečenie melanchólie pripravené z materiálov obsahujúcich jujubový cAMP**

(51) A61K 33/00, C02F 1/00, A61P 17/00
 (11) E 14697
 (96) 08749157.7, 25.4.2008
 (97) 2162140, 29.5.2013
 (31) 926182 P
 (32) 25.4.2007
 (33) US
 (73) APR Nanotechnologies S.A., Balerna, CH;
 (72) CHEN Yongge, Guangdong, CN; DE NONI Roberto, Fregona, IT;
 (74) ROTT, RŮŽIČKA & GUTTMANN, Bratislava, SK;
 (86) PCT/EP2008/003383
 (87) WO 2008/131936
 (54) Vysoko stabilná elektrolytická voda so zníženou pološírkou signálu NMR

(51) A61K 35/00, A61K 31/00, A61K 36/00, A61K 9/00
 (11) E 14701
 (96) 07019269.5, 1.10.2007
 (97) 1911455, 12.6.2013
 (31) mi20061912
 (32) 4.10.2006
 (33) IT
 (73) S.I.I.T. S.r.l.-Servizio Internazionale Imballaggi Termosaldanti, Trezzano sul Naviglio MI, IT;
 (72) Di Piero Francesco, Trezzano S/N (MI), IT;
 (74) FAJNOR IP, s. r. o., Bratislava, SK;
 (54) Lokálne vaginálne farmaceutické prostriedky

(51) A61K 38/00, A61P 25/00
 (11) E 14686
 (96) 10810282.3, 19.8.2010
 (97) 2405749, 8.5.2013
 (31) 337612 P, 274687 P
 (32) 11.2.2010, 20.8.2009
 (33) US, US
 (73) Yeda Research and Development Co., Ltd., Rehovot, IL;
 (72) KLINGER Ety, Tel Aviv, IL;
 (74) MAJLINGOVÁ & PARTNERS, s. r. o., Bratislava, SK;
 (86) PCT/US2010/002283
 (87) WO 2011/022063
 (54) Nízko-frekvenčná terapia s glatimér acetátom

(51) A61K 38/00, A61P 25/00, A61K 31/00
 (11) E 14592
 (96) 05821524.5, 23.12.2005
 (97) 1830869, 22.5.2013
 (31) 2004907332
 (32) 24.12.2004
 (33) AU
 (73) Spinifex Pharmaceuticals Pty Ltd, South Yarra, AU;
 (72) SMITH Maree Therese, Bardon, AU; WYSE Bruce Douglas, Corinda, AU;
 (74) inventa Patentová a známková kancelária s.r.o., Bratislava, SK;
 (86) PCT/AU2005/001975
 (87) WO 2006/066361
 (54) Spôsob liečenia alebo profylaxie

(51) A61K 38/00, A61P 3/00
 (11) E 14564
 (96) 05766584.6, 21.6.2005
 (97) 1768691, 22.5.2013
 (31) 872795
 (32) 21.6.2004
 (33) US
 (73) Quincy Bioscience, LLC, Madison, WI, US;
 (72) UNDERWOOD Mark Y., Madison, WI, US;
 (74) PATENTSERVIS BRATISLAVA, a. s., Bratislava, SK;
 (86) PCT/US2005/021770
 (87) WO 2006/010004
 (54) Kompozície obsahujúce aequorin a spôsob použitia týchto kompozícií

(51) A61K 38/00, A61K 39/00, A61P 37/00, C07K 16/00
 (11) E 14642
 (96) 07760469.2, 11.4.2007
 (97) 2012814, 22.5.2013
 (31) 744713 P
 (32) 12.4.2006
 (33) US
 (73) GENZYME CORPORATION, Cambridge, MA, US;
 (72) KAPLAN Johanne, Sherborn, MA, US; MCPHERSON John, M., Hopkinton, MA, US;
 (74) inventa Patentová a známková kancelária s.r.o., Bratislava, SK;
 (86) PCT/US2007/066416
 (87) WO 2007/121233
 (54) Spôsob liečenia autoimunitných ochorení

(51) A61K 38/00, A61K 47/00
 (11) E 14569
 (96) 04730264.1, 29.4.2004
 (97) 1617861, 29.5.2013
 (31) 03101210, 530169 P
 (32) 1.5.2003, 17.12.2003
 (33) EP, US
 (73) ARES TRADING S.A., Aubonne, CH;
 (72) SAMARITANI Fabrizio, Roma, IT; DEL RIO Alessandra, Roma, IT;
 (74) PATENTSERVIS BRATISLAVA, a. s., Bratislava, SK;
 (86) PCT/EP2004/004806
 (87) WO 2004/096263
 (54) Stabilizované kvapalnú formulácie interferónu, ktoré neobsahujú ľudský sérový albumín

(51) A61K 39/00, A61K 9/00
 (11) E 14727
 (96) 10179783.5, 1.9.2003
 (97) 2258389, 5.6.2013
 (31) 0220194
 (32) 30.8.2002
 (33) GB
 (62) 03791150.0
 (73) Novartis AG, Basel, CH;
 (72) Pizza Mariagrazia, Siena, IT; Serruto Davide, Siena, IT; Rappuoli Rino, Siena, IT;
 (74) Hörmannová Zuzana, Ing., Bratislava, SK;
 (54) Zlepšené vezikuly bakteriálnej vonkajšej membrány

- (51) **A61K 39/00, A61P 37/00**
(11) E 14573
 (96) 06725140.5, 17.3.2006
 (97) 1868642, 8.5.2013
 (31) 662918 P
 (32) 18.3.2005
 (33) US
 (73) Cytos Biotechnology AG, Zürich-Schlieren, CH;
 BACHMANN Martin, Seuzach, CH; BAUER
 Monika, Zürich, CH; DIETMEIER Klaus, Zü-
 rich, CH; SCHMITZ Nicole, Urdorf, CH; UT-
 ZINGER Stephan, Schlieren, CH;
 (74) ROTT, RŮŽIČKA & GUTTMANN, Bratislava,
 SK;
 (86) PCT/EP2006/060845
 (87) WO 2006/097530
**(54) Fúzne proteíny mačacieho alergénu a ich po-
 užitie**

- (51) **A61K 39/00**
(11) E 14673
 (96) 05718292.5, 24.3.2005
 (97) 1742659, 13.3.2013
 (31) 559677 P
 (32) 5.4.2004
 (33) US
 (73) Zoetis P LLC, Florham Park, New Jersey, US;
 (72) DOMINOWSKI Paul Joseph, Hickory Corners,
 MI, US; KLOSE Pamela Kay, East Lyme, CT,
 US; KREBS Richard Lee, Ashland, NE, US;
 MANNAN Ramasamy Mannar, Kalamazoo, MI,
 US;
 (74) Bušová Eva, JUDr., Bratislava, SK;
 (86) PCT/IB2005/000804
 (87) WO 2005/097181
**(54) Mikrofluidizované emulzie typu olej vo vode
 a očkovacie kompozície**

- (51) **A61K 45/00, A61K 38/00, A61K 31/00,
 A61P 37/00**
(11) E 14687
 (96) 08744487.3, 27.3.2008
 (97) 2139517, 29.5.2013
 (31) 908365 P
 (32) 27.3.2007
 (33) US
 (73) Zymogenetics, Inc., Seattle, WA, US; ARES
 TRADING S.A., Aubonne, CH;
 (72) PONCE JR. Rafael A., Seattle, Washington, US;
 WALLIS Wayne J., Seattle, Washington, US;
 HOLDREN Matthew S., Seattle, Washington,
 US; ZUCKERMAN Linda, Seattle, Washington,
 US; LITTAU Alisa M., Woodinville, Washing-
 ton, US; VAN NESS Kirk P., Bainbridge Island,
 Washington, US; PENA ROSSI Claudia, Gene-
 va, CH; GRAFFNER Hans Otto Lennart, Hel-
 singborg, SE;
 (74) FAJNOR IP, s. r. o., Bratislava, SK;
 (86) PCT/US2008/058486
 (87) WO 2008/119042
**(54) Kombinácia blyš inhibície a mykofenolát mo-
 fetilu na liečenie autoimunitného ochorenia**

- (51) **A61K 45/00**
(11) E 14781
 (96) 09709577.2, 13.2.2009
 (97) 2254598, 10.7.2013
 (31) 28282
 (32) 13.2.2008
 (33) US
 (73) Targacept, Inc., Winston-Salem, NC, US;
 (72) BENCHERIF Merouane, Winston-Salem North
 Carolina, US; GATTO Gregory, J., Winston-
 -Salem North Carolina, US; HAUSER Terry,
 Winston-Salem North Carolina, US; JORDAN
 Kristen G., Clemmons North Carolina, US; LET-
 CHWORTH Sharon R., Kernersville North Car-
 oline, US;
 (74) Bachratá Magdaléna, Mgr., Bratislava, SK;
 (86) PCT/US2009/034062
 (87) WO 2009/102962
**(54) Kombinácia alfa 7 nikotínových agonistov
 a antipsychotík**

- (51) **A61K 47/00, A61P 31/00**
(11) E 14582
 (96) 11152915.2, 21.3.2008
 (97) 2308514, 5.6.2013
 (31) 907176 P
 (32) 23.3.2007
 (33) US
 (62) 08723917.4
 (73) to-BBB Holding B.V., Leiden, NL;
 (72) Gaillard Pieter Jaap, Leiden, NL;
 (74) Hörmannová Zuzana, Ing., Bratislava, SK;
**(54) Konjugáty pre cieleň transport liekov cez
 hematoencefalickú bariéru**

- (51) **A61L 2/00, B01B 1/00**
(11) E 14550
 (96) 10812856.2, 22.12.2010
 (97) 2448602, 6.3.2013
 (31) 102009060512
 (32) 23.12.2009
 (33) DE
 (73) Metall + Plastic GmbH, Radolfzell, DE;
 (72) VON STENGLIN Christoph, Radolfzell, DE;
 (74) Bušová Eva, JUDr., Bratislava, SK;
 (86) PCT/EP2010/007862
 (87) WO 2011/076400
**(54) Bleskový parný generátor a konfigurácia
 s bleskovým parným generátorom**

- (51) **A61L 27/00, A61K 35/00**
(11) E 14577
 (96) 10729841.6, 29.6.2010
 (97) 2448606, 15.5.2013
 (31) MI20091171
 (32) 2.7.2009
 (33) IT
 (73) FIDIA FARMACEUTICI S.p.A., Abano Terme
 (PD), IT;
 (72) CALLEGARO Lanfranco, Abano Terme (PD),
 IT; ZANELLATO Anna Maria, Abano Terme (PD),
 IT;
 (74) Hörmannová Zuzana, Ing., Bratislava, SK;

- (86) PCT/EP2010/059183
(87) WO 2011/000820
(54) **Biologický materiál vhodný na terapiu osteoartrózy, poškodenia väzov a na terapiu poruchy kĺbov**
-
- (51) **A61M 5/00, A61K 9/00**
(11) **E 14670**
(96) 11165432.3, 8.8.2007
(97) 2359808, 22.5.2013
(31) 821830 P, 930205 P
(32) 9.8.2006, 15.5.2007
(33) US, US
(73) Intarcia Therapeutics, Inc, Hayward, CA, US;
(72) Alessi Thomas R., Hayward, CA, US; Desjardin Michael A., Sunnyvale, CA, US; Lam Stan, Dublin, CA, US; Lautenbach Scott D., San Mateo, CA, US; Zamora Pauline C., Sausalito, CA, US;
(74) MAJLINGOVÁ & PARTNERS, s. r. o., Bratislava, SK;
(54) **Osmotické dodávacie systémy a piestové zostavy**
-
- (51) **A61M 25/00**
(11) **E 14587**
(96) 03816760.7, 7.7.2003
(97) 1628702, 1.5.2013
(31) PCT/BE03/00074
(32) 28.4.2003
(33) WO
(73) De Winter Erwin, Antwerpen, BE;
(72) De Winter Erwin, Antwerpen, BE;
(74) Hörmannová Zuzana, Ing., Bratislava, SK;
(86) PCT/BE2003/000120
(87) WO 2004/096337
(54) **Ukotvovacie skrutkové zariadenie**
-
- (51) **A61N 1/00**
(11) **E 14636**
(96) 07827698.7, 18.9.2007
(97) 2195088, 27.3.2013
(73) Marineo Giuseppe, Roma, IT;
(72) Marineo Giuseppe, Roma, IT;
(74) Belička Ivan, Ing., Banská Bystrica, SK;
(86) PCT/IT2007/000647
(87) WO 2009/037721
(54) **Prístroj a signál na rýchle potlačenie bolesti a postup na vytvorenie daného signálu**
-
- (51) **A61P 35/00, A61K 31/00, C07D 403/00**
(11) **E 14585**
(96) 09740613.6, 22.10.2009
(97) 2364185, 22.5.2013
(31) 110703 P
(32) 3.11.2008
(33) US
(73) ELI LILLY AND COMPANY, Indianapolis, IN, US;
- (72) BASTIAN Jolie Anne, Indianapolis, Indiana, US; HIPSKIND Philip Arthur, Indianapolis, Indiana, US; SALL Daniel Jon, Indianapolis, Indiana, US; WILSON Takako, Indianapolis, Indiana, US;
(74) Hörmannová Zuzana, Ing., Bratislava, SK;
(86) PCT/US2009/061573
(87) WO 2010/062507
(54) **Disubstituované ftalazínové antagonisty signálnej dráhy Hedgehog**
-
- (51) **A62C 2/00**
(11) **E 14760**
(96) 09013391.9, 23.10.2009
(97) 2179768, 29.5.2013
(31) 202008014234 U
(32) 25.10.2008
(33) DE
(73) TROX GmbH, Neukirchen-Vluyn, DE;
(72) Krensel Kerstin, Berlin, DE;
(74) Hörmannová Zuzana, Ing., Bratislava, SK;
(54) **Protipožiarne/oddymovacie zariadenie**
-
- (51) **A63H 17/00, B62K 9/00**
(11) **E 14749**
(96) 12000297.7, 19.1.2012
(97) 2481456, 24.4.2013
(31) 102011009708
(32) 29.1.2011
(33) DE
(73) Franz Schneider GmbH & Co. KG, Neustadt b. Coburg, DE;
(72) Luther Rainer, Neustadt, DE; Schneider Frank, Neustadt, DE;
(74) Bušová Eva, JUDr., Bratislava, SK;
(54) **Príves na hranie**
-
- (51) **B01D 1/00, C10G 31/00, C10G 32/00, C10G 15/00, C10G 45/00**
(11) **E 14739**
(96) 07109853.7, 6.5.2004
(97) 1844831, 19.6.2013
(31) 431666
(32) 8.5.2003
(33) US
(62) 04751584.6
(73) Cullen Mark, Reno, Nevada, US;
(72) Cullen Mark, Reno, Nevada, US;
(74) FAJNOR IP, s. r. o., Bratislava, SK;
(54) **Spracovanie fosílnych palív zvukovou energiou**
-
- (51) **B01D 35/00, B01D 33/00**
(11) **E 14743**
(96) 05756197.9, 1.7.2005
(97) 1809401, 29.5.2013
(31) 200401043
(32) 1.7.2004
(33) DK
(73) Danmarks Tekniske Universitet, Kgs. Lyngby, DK;

- (72) HANSEN Preben Boje, Lyngby, DK; STUBBE Peter, Birkerød, DK; BIRCH Hanne, Gentofte, DK; SORENSEN Kirsten Gronning, Birkerød, DK;
- (74) PATENTSERVIS BRATISLAVA, a. s., Bratislava, SK;
- (86) PCT/DK2005/000452
- (87) WO 2006/002638
- (54) Zariadenie na odľučovanie suchých látok z tekutiny**

- (51) B01D 53/00**
(11) E 14661
 (96) 08002138.9, 6.2.2008
 (97) 2052769, 24.4.2013
 (31) MI20072059
 (32) 25.10.2007
 (33) IT
 (73) IGS Italia S.r.l., Grosseto, IT;
 (72) Zanni Giovanni, Grosseto, IT; De Groen Oscar Roderik Leo, Grosseto, IT;
 (74) Hörmannová Zuzana, Ing., Bratislava, SK;
- (54) Plynový absorbér**

- (51) B01J 4/00, B01J 19/00**
(11) E 14560
 (96) 08872976.9, 28.11.2008
 (97) 2262582, 24.4.2013
 (31) 102008000432
 (32) 28.2.2008
 (33) DE
 (73) Evonik Röhm GmbH, Darmstadt, DE;
 (72) CARLOFF Rüdiger, Darmstadt, DE; HEID Joachim, Fränkisch-Crumbach, DE; PICKENÄCKER Olaf, Lampertheim, DE;
 (74) inventa Patentová a známková kancelária s.r.o., Bratislava, SK;
- (86) PCT/EP2008/066387
 (87) WO 2009/106173
- (54) Kotlový reaktor s miešačom, ako aj spôsob uskutočňovania polymerizačnej reakcie pri použití takéhoto kotlového reaktora s miešačom**

- (51) B02C 7/00, C02F 11/00**
(11) E 14558
 (96) 10461535.6, 20.12.2010
 (97) 2465610, 1.5.2013
 (73) Podwysocki Spolka Jawna, Lodz, PL;
 (72) Podwysocki Andrzej, Lodz, PL;
 (74) Belička Ivan, Ing., Banská Bystrica, SK;
- (54) Zariadenie a metóda dezintegrácie tekutého odpadu**

- (51) B25B 5/00, B25J 15/00**
(11) E 14656
 (96) 10003975.9, 15.4.2010
 (97) 2241402, 5.6.2013
 (31) TO20090295
 (32) 16.4.2009
 (33) IT
 (73) VEP Automation S.r.l., Beinasco (Torino), IT;
 (72) Varetto Ener, Sant'Ambrogio Torino, IT; Piccolo Lio, Grugliasco Torino, IT;

- (74) Korejzová Petra, JUDr., Bratislava, SK;
- (54) Zariadenie na zaistenie obrobkov**

- (51) B25B 5/00**
(11) E 14653
 (96) 04024245.5, 12.10.2004
 (97) 1524081, 22.5.2013
 (31) TO20030814
 (32) 16.10.2003
 (33) IT
 (73) VEP Automation S.r.l., Beinasco (Torino), IT;
 (72) Varetto Ener, Sant'Ambrogio (TO), IT; Piccolo Lio, Grugliasco (TO), IT;
 (74) Korejzová Petra, JUDr., Bratislava, SK;
- (54) Blokovacie zariadenie typu kĺbovej páky**

- (51) B25J 15/00, B60C 25/00**
(11) E 14755
 (96) 07120731.0, 14.11.2007
 (97) 1927483, 15.5.2013
 (31) 102006057171
 (32) 1.12.2006
 (33) DE
 (73) Schenck RoTec GmbH, Darmstadt, DE;
 (72) Rogalla Martin, Darmstadt, DE; Lehr Werner, Modautal, DE;
 (74) Mešková Viera, Ing., Bratislava, SK;
- (54) Zariadenie na montáž pneumatiky na ráfik kola vozidla**

- (51) B27N 1/00**
(11) E 14644
 (96) 07786098.9, 16.7.2007
 (97) 2040895, 22.5.2013
 (31) 102006032947
 (32) 17.7.2006
 (33) DE
 (73) Interglarion Limited, Engomi, Nikosia, CY;
 (72) RUHDORFER Herbert, Salzburg, AT;
 (74) MAJLINGOVÁ & PARTNERS, s. r. o., Bratislava, SK;
- (86) PCT/EP2007/006296
 (87) WO 2008/009404
- (54) Spôsob výroby dosiek z materiálu**

- (51) B29C 61/00, B65B 61/00, B29C 71/00, B67C 3/00**
(11) E 14609
 (96) 09740410.7, 29.7.2009
 (97) 2331315, 20.3.2013
 (31) 0855198
 (32) 29.7.2008
 (33) FR
 (73) Plastipak Packaging, Inc., Plymouth, MI, US;
 (72) OUTREMAN Jean-Tristan, Septèmes-les-Vallons, FR;
 (74) Mešková Viera, Ing., Bratislava, SK;
- (86) PCT/FR2009/051526
 (87) WO 2010/012956
- (54) Spôsob úpravy tenkostennej plastovej nádoby plnenej za tepla a príslušné zariadenie**

- (51) **B29D 30/00**
 (11) **E 14594**
 (96) 11177543.3, 15.8.2011
 (97) 2425963, 22.5.2013
 (31) 102010037267
 (32) 1.9.2010
 (33) DE
 (73) Continental Reifen Deutschland GmbH, Hannover, DE;
 (72) Schulze Norbert, Holtgast, DE;
 (74) inventa Patentová a známková kancelária s.r.o., Bratislava, SK;
 (54) **Zariadenie na držanie a odovzdávanie pásu pneumatiky, určeného na výrobu vozidlovej pneumatiky**
-
- (51) **B32B 3/00, B32B 5/00, B32B 21/00**
 (11) **E 14607**
 (96) 11166370.4, 17.5.2011
 (97) 2524799, 5.6.2013
 (73) Falquon GmbH, Pritzwalk, DE;
 (74) Beleščák Ladislav, Ing., Piešťany, SK;
 (54) **Postup na výrobu voštinovej sendvičovej dosky s vložkami z umelohmotnej peny pre upevňovacie prostriedky**
-
- (51) **B32B 3/00, B32B 37/00, B32B 7/00**
 (11) **E 14549**
 (96) 08405154.9, 11.6.2008
 (97) 2133197, 13.3.2013
 (73) 3A Technology & Management AG, Neuhausen am Rheinfall, CH;
 (72) Ackermann Jürgen, Bramsche, DE;
 (74) Bušová Eva, JUDr., Bratislava, SK;
 (54) **Kompozitná doska**
-
- (51) **B32B 27/00**
 (11) **E 14696**
 (96) 10702422.6, 23.1.2010
 (97) 2393656, 19.6.2013
 (31) 09001477, 09011959
 (32) 4.2.2009, 19.9.2009
 (33) EP, EP
 (73) Bayer Intellectual Property GmbH, Monheim, DE;
 (72) PUDLEINER Heinz, Krefeld, DE; YESILDAG Mehmet-Cengiz, Leverkusen, DE; TZIOVARAS Georgios, Wuppertal, DE; NICKEL Joerg, Dormagen, DE; MEYER Klaus, Dormagen, DE;
 (74) inventa Patentová a známková kancelária s.r.o., Bratislava, SK;
 (86) PCT/EP2010/000409
 (87) WO 2010/089035
 (54) **Vrstvená štruktúra a fólia pre ID dokumenty, ktoré majú zlepšené vlastnosti pre laserové gravírovanie**
-
- (51) **B32B 33/00, D02G 3/00, D03D 15/00, D03D 27/00**
 (11) **E 14721**
 (96) 06827946.2, 16.10.2006
 (97) 2004892, 13.3.2013
 (31) 727424 P
 (32) 17.10.2005
 (33) US
 (73) Welspun UK Limited, Cheadle, Cheshire, GB;
 (72) Mamdawewala Rajesh R, Mumbai, IN;
 (74) inventa Patentová a známková kancelária s.r.o., Bratislava, SK;
 (86) PCT/IB2006/003887
 (87) WO 2007/054827
 (54) **Hygro materiály na použitie na výrobu priadzí a tkanín**
-
- (51) **B41M 7/00, B41M 5/00, B05D 1/00, B05D 7/00**
 (11) **E 14617**
 (96) 10730716.7, 2.7.2010
 (97) 2448765, 1.5.2013
 (31) 102009033075, 102009041860
 (32) 3.7.2009, 17.9.2009
 (33) DE, DE
 (73) Hörmann KG Brockhagen, Steinhagen, DE;
 (72) BRINKMANN Michael, Halle, DE;
 (74) Juran Svetozár, JUDr., Bratislava, SK;
 (86) PCT/EP2010/004018
 (87) WO 2011/000576
 (54) **Spôsob a zariadenie na výrobu stavebných prvkov**
-
- (51) **B44C 5/00, B44C 1/00, B41M 1/00**
 (11) **E 14695**
 (96) 08016193.8, 15.9.2008
 (97) 2036741, 5.6.2013
 (31) 102007044261
 (32) 17.9.2007
 (33) DE
 (73) Flooring Technologies Ltd., Pieta PTA, MT;
 (74) Bušová Eva, JUDr., Bratislava, SK;
 (54) **Príprava usporiadania valcov na vytváranie dekórov na povrchu drevených materiálov**
-
- (51) **B60J 1/00, E05F 11/00, B60J 5/00**
 (11) **E 14608**
 (96) 10713145.0, 9.3.2010
 (97) 2406091, 15.5.2013
 (31) 202009003452 U, 102009012645
 (32) 10.3.2009, 10.3.2009
 (33) DE, DE
 (73) Brose Fahrzeugteile GmbH & Co. KG, Hallsstadt, Hallstadt, DE;
 (72) PLEISS Eberhard, Schwaigern, DE; HEBE Ralph, Horb, DE;
 (74) Beleščák Ladislav, Ing., Piešťany, SK;
 (86) PCT/EP2010/052959
 (87) WO 2010/112305
 (54) **Dverový modul na zabudovanie do dverí vozidla**
-
- (51) **B60J 3/00**
 (11) **E 14641**
 (96) 08801468.3, 18.6.2008
 (97) 2170640, 27.2.2013
 (31) 102007030112, 102007056181
 (32) 28.6.2007, 21.11.2007
 (33) DE, DE
 (73) Johnson Controls Interiors GmbH & Co. KG, Greifath, DE;

- (72) FROTZ Thomas, Burscheid, DE;
 (74) Tomeš Pavol, Ing., Bratislava, SK;
 (86) PCT/EP2008/004896
 (87) WO 2009/000451
(54) Slnčná clona

-
- (51) B60K 15/00**
(11) E 14718
 (96) 11306498.4, 16.11.2011
 (97) 2452845, 5.6.2013
 (31) 1059395
 (32) 16.11.2010
 (33) FR
 (73) Faurecia Bloc Avant, Nanterre, FR;
 (72) Lachaux Thierry, Frotey-les-Lure, FR; Devlamynck Vincent, Blamont, FR;
 (74) MAJLINGOVÁ & PARTNERS, s. r. o., Bratislava, SK;
(54) Odklápací panel, najmä ako súčasť karosérie motorového vozidla

-
- (51) B60L 5/00, B60L 3/00**
(11) E 14677
 (96) 09779963.9, 26.6.2009
 (97) 2296931, 24.4.2013
 (31) 102008032591
 (32) 11.7.2008
 (33) DE
 (73) Bombardier Transportation GmbH, Berlin, DE;
 (72) TESSMER Wolfram, Berlin, DE; KREMLA-CEK Johannes, Glienicke/Nordbahn, DE; MASS Jörg-Torsten, Oranienburg-Eden, DE;
 (74) Bušová Eva, JUDr., Bratislava, SK;
 (86) PCT/EP2009/058031
 (87) WO 2010/003834
(54) Usporiadanie zberača prúdu

-
- (51) B60N 2/00, F16H 25/00**
(11) E 14707
 (96) 08713492.0, 4.1.2008
 (97) 2114724, 26.6.2013
 (31) 878712 P
 (32) 4.1.2007
 (33) US
 (73) Johnson Controls Technology Company, Holland, MI, US;
 (72) PORINSKY Lucas P., Dexter, MI, US; TIGHE William R., Dearborn, MI, US; HUFFMAN William M., Jackson, MI, US;
 (74) inventa Patentová a známková kancelária s.r.o., Bratislava, SK;
 (86) PCT/US2008/050175
 (87) WO 2008/086139
(54) Prevod pre motorizovaný koľajničkový systém

-
- (51) B60R 19/00**
(11) E 14604
 (96) 10305242.9, 12.3.2010
 (97) 2241480, 8.5.2013
 (31) 0952535
 (32) 17.4.2009
 (33) FR

- (73) Faurecia Bloc Avant, Nanterre, FR;
 (72) Gonin Vincent, Sochaux, FR; Droz-Bartholet Laurent, Hericourt, FR;
 (74) MAJLINGOVÁ & PARTNERS, s. r. o., Bratislava, SK;
(54) Predná časť motorového vozidla s veľkými opornými platňami pre pohlcovače nárazov

-
- (51) B60S 9/00**
(11) E 14603
 (96) 10737029.8, 22.7.2010
 (97) 2462011, 29.5.2013
 (31) RE20090082
 (32) 4.8.2009
 (33) IT
 (73) Simol S.P.A., Luzzara (Reggio Emilia), IT;
 (72) RIGHETTI Valter, San Benedetto PO (Mantova), IT;
 (74) Bušová Eva, JUDr., Bratislava, SK;
 (86) PCT/EP2010/060667
 (87) WO 2011/015467
(54) Podporné rameno

-
- (51) B62D 29/00, B62D 25/00**
(11) E 14605
 (96) 11168788.5, 6.6.2011
 (97) 2394886, 8.5.2013
 (31) 102010029787
 (32) 8.6.2010
 (33) DE
 (73) Faurecia Kunststoffe Automobilsysteme GmbH, Gaimersheim, DE;
 (72) Joly-Pottuz Pascal, Lenting, DE; Mary Raphael, Stammham, DE;
 (74) MAJLINGOVÁ & PARTNERS, s. r. o., Bratislava, SK;
(54) Predný modul motorového vozidla

-
- (51) B63B 17/00, B63B 29/00**
(11) E 14639
 (96) 10194654.9, 13.12.2010
 (97) 2332820, 1.5.2013
 (31) TO20090983
 (32) 14.12.2009
 (33) IT
 (73) Opacmare S.r.l., Rivalta (TO), IT;
 (72) Grimaldi Michele, PIOSSASCO (Torino), IT;
 (74) Belička Ivan, Ing., Banská Bystrica, SK;
(54) Sklopný balkón so zábradlím určený najmä pre lode

-
- (51) B65B 1/00, B65B 65/00, A23N 17/00**
(11) E 14689
 (96) 10382338.1, 16.12.2010
 (97) 2465780, 5.6.2013
 (73) Inversiones HIK16, S.L., San Ginés Murcia, ES;
 (72) Stamm Kristensen Henrik, San Gines (Murcia), ES; Martinez Lopez Maravillas, San Gines (Murcia), ES;
 (74) Zivko Mijatovic and Partners s.r.o., Bratislava, SK;
(54) Mobilné zariadenie na dávkovanie, miešanie a balenie

(51) **B65B 9/00**
 (11) **E 14692**
 (96) 11188317.9, 8.11.2011
 (97) 2452881, 1.5.2013
 (31) MI20102086
 (32) 10.11.2010
 (33) IT
 (73) Officina Meccanica Sestese S.p.A., Paruzzaro (Novara), IT;
 (72) Orfano Maurizio, Arona (Novara), IT;
 (74) Juran Svetozár, JUDr., Bratislava, SK;
 (54) **Vertikálne navijacie zariadenie na balenie paliet naskladaných nákladom s rôznou výškou fólie z plastického materiálu**

(51) **B65B 9/00**
 (11) **E 14711**
 (96) 11178288.4, 22.8.2011
 (97) 2431279, 19.6.2013
 (31) MI20101714
 (32) 21.9.2010
 (33) IT
 (73) Messersi' Packaging S.R.L., Barbara (AN), IT;
 (72) Ubertini Massimiliano, Senigallia (AN), IT;
 (74) Zivko Mijatovic and Partners s.r.o., Bratislava, SK;
 (54) **Stroj na aplikovanie baliaceho krytu na predmet**

(51) **B65D 3/00, B65D 25/00, B65D 81/00**
 (11) **E 14625**
 (96) 10008012.6, 26.9.2007
 (97) 2253551, 5.6.2013
 (31) 202006018406 U
 (32) 5.12.2006
 (33) DE
 (62) 07018949.3
 (73) SEDA S.p.A., Artano Napoli, IT;
 (72) D'Amato Gianfranco, Arzano Napoli, IT;
 (74) Guniš Jaroslav, Mgr., Bratislava, SK;
 (54) **Nádoba**

(51) **B65D 6/00**
 (11) **E 14630**
 (96) 10721724.2, 14.4.2010
 (97) 2419344, 5.6.2013
 (31) PCT/EP2009/002760, 102009034430, 102009049184
 (32) 15.4.2009, 23.7.2009, 13.10.2009
 (33) WO, DE, DE
 (73) IFCO Systems GmbH, Pullach, DE;
 (72) ORGELDINGER Wolfgang, München, DE;
 (74) Hörmannová Zuzana, Ing., Bratislava, SK;
 (86) PCT/EP2010/054904
 (87) WO 2010/119073
 (54) **Debna so skladacími bočnými stenami a blokovacím mechanizmom s ochranou proti preťaženiu**

(51) **B65D 19/00**
 (11) **E 14658**
 (96) 09769753.6, 23.6.2009
 (97) 2307279, 29.5.2013
 (31) 200805471
 (32) 23.6.2008
 (33) ZA
 (73) Mechana CC, Sidwell, ZA;
 (72) JOUBERT Simon John, Port Elizabeth, ZA;
 (74) ŽOVICOVÁ & ŽOVIC IP, s. r. o., Bratislava, SK;
 (86) PCT/IB2009/052689
 (87) WO 2009/156945
 (54) **Skladací kontajner a spôsob dopravy zložených kontajnerov**

(51) **B65D 19/00**
 (11) **E 14629**
 (96) 09740973.4, 9.10.2009
 (97) 2346740, 22.5.2013
 (31) 200808681
 (32) 10.10.2008
 (33) ZA
 (73) Mechana CC, Sidwell, ZA;
 (72) JOUBERT Simon John, Port Elizabeth, ZA;
 (74) ŽOVICOVÁ & ŽOVIC IP, s. r. o., Bratislava, SK;
 (86) PCT/IB2009/054440
 (87) WO 2010/041222
 (54) **Doprava tovaru**

(51) **B65D 19/00**
 (11) **E 14770**
 (96) 06101453.6, 9.2.2006
 (97) 1693305, 13.3.2013
 (31) 0550388
 (32) 9.2.2005
 (33) FR
 (73) DS SMITH PACKAGING LAROUSSE, Tigy, FR;
 (72) Blasco Robert, Saint Jean de Braye, FR;
 (74) Hörmannová Zuzana, Ing., Bratislava, SK;
 (54) **Kontajner obsahujúci debnu namontovanú na palete**

(51) **B65D 75/00**
 (11) **E 14714**
 (96) 10192500.6, 25.11.2010
 (97) 2347970, 19.6.2013
 (31) 102010005047
 (32) 20.1.2010
 (33) DE
 (73) SEMIKRON Elektronik GmbH & Co. KG, Nürnberg, DE;
 (72) Starovecký Štefan, Piešťany, SK;
 (74) PATENTSERVIS Bratislava a. s., Bratislava, SK;
 (54) **Usporiadanie s aspoň jedným výkonovým polovodičovým modulom a s prepravným obalom**

- (51) **B65D 79/00**
 (11) **E 14566**
 (96) 09752342.7, 9.11.2009
 (97) 2376347, 12.6.2013
 (31) 113490 P
 (32) 11.11.2008
 (33) US
 (73) Crown Packaging Technology, Inc., Alsip, IL, US;
 (72) PAILLET Laure Helene Marie, Oxford, Oxfordshire, GB; WILSON Alastair, Wantage, Oxfordshire, GB; HALL Jason John, Buckland, Oxfordshire, GB;
 (74) PATENTSERVIS BRATISLAVA, a. s., Bratislava, SK;
 (86) PCT/EP2009/064853
 (87) WO 2010/055014
 (54) **Spôsob zostavenia ľahko sa otvárajúceho dna konzervy**

- (51) **B65D 85/00**
 (11) **E 14729**
 (96) 10773949.2, 20.10.2010
 (97) 2490963, 7.8.2013
 (31) 0918575
 (32) 22.10.2009
 (33) GB
 (73) Kraft Foods R & D, Inc., Northfield, IL, US;
 (72) YORK Geoffrey, Walsall, West Midlands, GB;
 (74) Hörmannová Zuzana, Ing., Bratislava, SK;
 (86) PCT/GB2010/001953
 (87) WO 2011/048377
 (54) **Zásobník na prípravu nápojov**

- (51) **B65D 90/00, B66F 9/00, B66F 19/00**
 (11) **E 14681**
 (96) 06760901.6, 27.7.2006
 (97) 1907301, 1.5.2013
 (31) 2005904009
 (32) 27.7.2005
 (33) AU
 (73) Strang LPP Nominees Pty Ltd, North Melbourne, Victoria, AU;
 (72) STRANG Robert William Alistair, North Melbourne, Victoria, AU;
 (74) inventa Patentová a známková kancelária s.r.o., Bratislava, SK;
 (86) PCT/AU2006/001040
 (87) WO 2007/012115
 (54) **Prepravný kontajner s nákladom a spôsob ukladania nákladu do prepravného kontajnera**

- (51) **B65G 17/00, B65G 23/00**
 (11) **E 14631**
 (96) 11719150.2, 10.3.2011
 (97) 2512958, 1.5.2013
 (31) 102010023062
 (32) 8.6.2010
 (33) DE
 (73) Böhler GmbH, Höpfigen, DE;
 (72) BÖHRER Manfred, Hardheim, DE;
 (74) Bušová Eva, JUDr., Bratislava, SK;
 (86) PCT/DE2011/000245
 (87) WO 2011/153974
 (54) **Dopravné zariadenie s pohyblivými vozíkmi**

- (51) **B65H 45/00**
 (11) **E 14620**
 (96) 11164138.7, 20.1.2010
 (97) 2347982, 8.5.2013
 (31) 098131792
 (32) 21.9.2009
 (33) TW
 (62) 10151202.8
 (73) Chan Li Machinery Co., Ltd., Taoyuan 333, TW;
 (72) Hsu Huang-Pin, Taoyuan, TW;
 (74) Belička Ivan, Ing., Banská Bystrica, SK;
 (54) **Stroj na skladanie a stohovanie produktov z kotúčového papiera, metóda skladania a stohovania produktov z kotúčového papiera využívajúca daný stroj**

- (51) **B66C 5/00, B66B 31/00**
 (11) **E 14581**
 (96) 08847908.4, 10.11.2008
 (97) 2209731, 8.5.2013
 (31) 07120379
 (32) 9.11.2007
 (33) EP
 (73) Inventio AG, Hergiswil, CH;
 (72) EDER Christoph, Vienna, AT; HÖLZL Hubert, Reisenberg, AT; KUBIK Roland, Steinbrunn, AT; ILLEDITS Thomas, Neufeld, AT; NESZMERAK Wolfgang, Vienna, AT;
 (74) Hörmannová Zuzana, Ing., Bratislava, SK;
 (86) PCT/EP2008/065218
 (87) WO 2009/060094
 (54) **Portálové zariadenie na používanie pri montáži alebo údržbe ťažkých častí pohyblivého zariadenia**

- (51) **B66C 23/00, B65G 63/00**
 (11) **E 14783**
 (96) 11161655.3, 8.4.2011
 (97) 2377801, 12.6.2013
 (31) 2010116129
 (32) 19.4.2010
 (33) RU
 (73) Zakrytoe Aktsionernoe Obschestvo "SMM", St. Petersburg, RU;
 (72) Titberiya Oleg Ilikovich, St. Petersburg, RU; Zhuravlev Alexandr Ivanovich, Vsevolozhsk, RU; Panshin Pavel Erikovich, St. Petersburg, RU;
 (74) ROTT, RŮŽIČKA & GUTTMANN, Bratislava, SK;
 (54) **Spôsob obsluhy komplexu zahŕňajúceho dva alebo viac mobilných prístavných ramenných žeriavov**

- (51) **B67D 7/00**
 (11) **E 14584**
 (96) 09712244.4, 19.2.2009
 (97) 2262716, 8.5.2013
 (31) 08250589
 (32) 20.2.2008
 (33) EP
 (73) Nozzad (UK) Limited, Hertfordshire, GB;
 (72) FARTHING Howard, Hertfordshire, GB;
 (74) Hörmannová Zuzana, Ing., Bratislava, SK;

(86) PCT/GB2009/000441
 (87) WO 2009/103968
 (54) **Kryt pre palivovú hubicu**

(51) **B67D 7/00**
 (11) **E 14666**
 (96) 08020004.1, 17.11.2008
 (97) 2186773, 22.5.2013
 (73) ELAFLEX - Gummi Ehlers GmbH, Hamburg, DE;
 (72) Falckenberg Harald, Prof. Dr., Hamburg, DE; Meyer Ulrich, Hamburg, DE;
 (74) PATENTSERVIS BRATISLAVA, a. s., Bratislava, SK;
 (54) **Výtokový ventil s ručne ovládanou ovládacou pákou a zadrživajúcou pomôckou**

(51) **C01B 3/00**
 (11) **E 14694**
 (96) 09815680.5, 23.9.2009
 (97) 2349921, 29.5.2013
 (31) MO20080249
 (32) 26.9.2008
 (33) IT
 (73) Università Degli Studi Di Modena E Reggio Emilia, Modena, IT;
 (72) MILANI Massimo, Modena, IT; MONTORSI Luca, Spilamberto, IT; FRANZONI Federica, Reggio Emilia, IT;
 (74) ROTT, RŮŽIČKA & GUTTMANN, Bratislava, SK;
 (86) PCT/EP2009/062334
 (87) WO 2010/034748
 (54) **Kogeneračné zariadenie na kovové palivo**

(51) **C01B 3/00**
 (11) **E 14682**
 (96) 11290419.8, 19.9.2011
 (97) 2447210, 24.4.2013
 (31) 1004242
 (32) 28.10.2010
 (33) FR
 (73) IFP Energies nouvelles, Rueil-Malmaison Cedex, FR;
 (72) Fischer Beatrice, Lyon, FR; Giroudiere Fabrice, Orlenas, FR;
 (74) inventa Patentová a známková kancelária s.r.o., Bratislava, SK;
 (54) **Spôsob výroby vodíka parným reformovaním naftovej frakcie s výrobou pary**

(51) **C02F 3/00, C02F 103/00**
 (11) **E 14586**
 (96) 10450042.6, 17.3.2010
 (97) 2230213, 22.8.2012
 (31) 4462009
 (32) 20.3.2009
 (33) AT
 (73) Hackner Heinz, Amstetten, AT;
 (72) Hackner Heinz, Amstetten, AT;
 (74) Hörmannová Zuzana, Ing., Bratislava, SK;
 (54) **Zariadenie na čistenie vody z bazénov na plávanie alebo kúpanie alebo rybníkov**

(51) **C07C 17/00, C07D 263/00, C07D 265/00, C07D 309/00, C07C 11/00, C07C 19/00, C07C 43/00**
 (11) **E 14774**
 (96) 07704888.2, 10.1.2007
 (97) 1981859, 31.10.2012
 (31) 0602424
 (32) 7.2.2006
 (33) GB
 (73) Sinclair Pharmaceuticals Limited, London, GB;
 (72) COMELY Alexander, Barcelona, ES; JANE Llorenç Rafecas, Llorenç del Penedes, ES; TESSON Nicolas, Hospitalet de Liobregat, ES; ESCALE RIERA Atoni, Barcelona, ES;
 (74) Hörmannová Zuzana, Ing., Bratislava, SK;
 (86) PCT/GB2007/000053
 (87) WO 2007/091009
 (54) **Príprava delmopinolu**

(51) **C07C 209/00, C07C 211/00**
 (11) **E 14736**
 (96) 09168209.6, 9.7.2002
 (97) 2202217, 26.6.2013
 (31) 911058, 143478
 (32) 23.7.2001, 10.5.2002
 (33) US, US
 (62) 02742396.1
 (73) FLEXSYS AMERICA L.P., Akron, OH, US;
 (72) Triplett II Ralph Dale, Wadsworth, OH, US; Rains Roger Keranen, Richfield, Ohio, US;
 (74) FAJNOR IP, s. r. o., Bratislava, SK;
 (54) **Spôsob prípravy 4-aminodifenylnov**

(51) **C07C 231/00, C07C 233/00, C07D 487/00**
 (11) **E 14751**
 (96) 10700974.8, 11.1.2010
 (97) 2387557, 19.6.2013
 (31) 200900089
 (32) 13.1.2009
 (33) ES
 (73) Interquim, S.A., Sant Cugat del Vallés, Barcelona, ES;
 (72) SALLARES ROSELL Juan, Sant Cugat Del Vallés, ES; MARQUILLAS Francisco, Barcelona, ES;
 (74) ŽOVICOVÁ & ŽOVIC IP, s. r. o., Bratislava, SK;
 (86) PCT/EP2010/050235
 (87) WO 2010/081788
 (54) **Postup prípravy N-[5-(3-dimetylaminoakryloyl)-2-fluórfenyl]-n-metylacetamidu**

(51) **C07C 281/00, C07D 333/00, A61K 38/00**
 (11) **E 14634**
 (96) 05785277.4, 17.8.2005
 (97) 1778265, 24.4.2013
 (31) 601992 P
 (32) 17.8.2004
 (33) US
 (73) Ferring B.V., Hoofddorp, NL;
 (72) SIELECKI-DZURDZ Thais M., Kennett Square, PA, US;
 (74) Holoubková Mária, Ing., Bratislava, SK;

- (86) PCT/US2005/029301
 (87) WO 2006/023586
(54) Zlúčeniny a kompozície guanylhydrazónu, spôsob ich výroby a ich použitie

-
- (51) C07C 281/00, C07D 333/00, A61K 38/00**
(11) E 14635
 (96) 05763891.8, 27.6.2005
 (97) 1758569, 8.5.2013
 (31) 582532 P, 601992 P, 165255
 (32) 25.6.2004, 17.8.2004, 24.6.2005
 (33) US, US, US
 (73) Ferring B.V., Hoofddorp, NL;
 (72) SIELECKI-DZURDZ Thais, M., Kennett Square, PA, US;
 (74) Holoubková Mária, Ing., Bratislava, SK;
 (86) PCT/US2005/022626
 (87) WO 2006/004613
(54) Soli guanylhydrazónu, kompozície obsahujúce soli guanylhydrazónu, spôsoby ich výroby a ich použitie

-
- (51) C07C 303/00, C07C 307/00, C07C 309/00, C07C 311/00**
(11) E 14766
 (96) 06736103.0, 24.2.2006
 (97) 1896401, 10.4.2013
 (31) 656204 P
 (32) 25.2.2005
 (33) US
 (73) Temple University - Of The Commonwealth System of Higher Education, Philadelphia, PA, US; Onconova Therapeutics, Inc., Newtown, PA, US;
 (72) REDDY M.V. Ramana, Upper Darby, PA, US; REDDY E. Premkumar, Villanova, PA, US; BELL Stanley C., Narberth, PA, US;
 (74) inventa Patentová a známková kancelária s.r.o., Bratislava, SK;
 (86) PCT/US2006/006698
 (87) WO 2006/091870
(54) Syntéza nenasýtených sulfidov, sulfoxidov a sulfónamidov

-
- (51) C07C 319/00, C07C 323/00, C12P 11/00**
(11) E 14579
 (96) 10707117.7, 2.3.2010
 (97) 2403827, 8.5.2013
 (31) 0903869
 (32) 5.3.2009
 (33) GB
 (73) Neem Biotech Limited, St. Mellons, Cardiff, GB;
 (72) WILLIAMS David Michael, Rhiwbina, Cardiff, GB; SAUNDERS Robert Alun, Caerleon, Newport, GB; EVANS Gareth James Street, Spott, Cardiff, GB;
 (74) Hörmannová Zuzana, Ing., Bratislava, SK;
 (86) PCT/GB2010/050367
 (87) WO 2010/100486
(54) Spôsob prípravy ajoénu

- (51) C07D 207/00, C07D 498/00, A61K 31/00, A61P 5/00**
(11) E 14769
 (96) 08865188.0, 12.12.2008
 (97) 2222636, 10.4.2013
 (31) 8731 P
 (32) 21.12.2007
 (33) US
 (73) Ligand Pharmaceuticals Inc., La Jolla, CA, US;
 (72) ZHI Lin, San Diego, CA, US;
 (74) inventa Patentová a známková kancelária s.r.o., Bratislava, SK;
 (86) PCT/US2008/013657
 (87) WO 2009/082437
(54) Selektívne modulátory androgénových receptorov (SARMS) a ich použitie

-
- (51) C07D 209/00, A61K 31/00**
(11) E 14554
 (96) 03778739.7, 25.11.2003
 (97) 1567492, 22.5.2013
 (31) MA08832002
 (32) 28.11.2002
 (33) IN
 (73) Suven Life Sciences Limited, Hyderabad (Andhra Pradesh), IN;
 (72) Ramakrishna Venkata Satya Nirogi, Hyderabad (Andhra Pradesh), IN; Shirsath Vikas Shreekrishna, Hyderabad (Andhra Pradesh, IN; Kambhampati Rama Sastri, Hyderabad (Andhra Pradesh), IN; Rao Venkata Satya Veerabhadra Vadlamudi, Hyderabad (Andhra Pradesh), IN; Jasti Venkateswarlu, Hyderabad (Andhra Pradesh), IN;
 (74) ROTT, RŮŽIČKA & GUTTMANN, Bratislava, SK;
 (86) PCT/IN2003/000370
 (87) WO 2004/048328
(54) N-Arylsulfonyl-3-aminoalkoxyindoly

-
- (51) C07D 213/00, A61K 31/00, A61P 35/00**
(11) E 14646
 (96) 07844974.1, 8.11.2007
 (97) 2089364, 12.6.2013
 (31) 857540 P
 (32) 8.11.2006
 (33) US
 (73) Bristol-Myers Squibb Company, Princeton, NJ, US;
 (72) BORZILLERI Robert M., Princeton, NJ, US; SCHROEDER Gretchen M., Princeton, NJ, US; CAI Zhen-wei, Princeton, NJ, US;
 (74) PATENTSERVIS BRATISLAVA, a. s., Bratislava, SK;
 (86) PCT/US2007/084047
 (87) WO 2008/058229
(54) Pyridínové zlúčeniny

-
- (51) C07D 231/00**
(11) E 14610
 (96) 08760299.1, 30.5.2008
 (97) 2164831, 17.7.2013
 (31) 07109463
 (32) 1.6.2007
 (33) EP

- (73) BASF SE, Ludwigshafen, DE;
 (72) ZIERKE Thomas, Böhl-Iggelheim, DE; RHEINHEIMER Joachim, Ludwigshafen, DE; RACK Michael, Eppenheim, DE; SMIDT Sebastian Peer, Mannheim, DE; ALTENHOFF Ansgar Gereon, Heidelberg, DE; SCHMIDT-LEITHOFF Joachim, Mannheim, DE; CHALLAND Nina, Mannheim, DE;
 (74) ŽOVICOVÁ & ŽOVIC IP, s. r. o., Bratislava, SK;
 (86) PCT/EP2008/056712
 (87) WO 2008/145740
(54) Spôsob výroby N-substituovaných (3-dihalo-metyl-1-metyl-pyrazol-4-yl)karboxamidov

-
- (51) C07D 239/00, C07D 405/00, C07D 403/00, C07D 401/00, A61K 31/00, A61K 35/00, A61P 37/00, A61P 29/00**
(11) E 14669
 (96) 10010291.2, 13.8.2004
 (97) 2287156, 29.5.2013
 (31) 0319227, 0322370
 (32) 15.8.2003, 24.9.2003
 (33) GB, GB
 (73) Novartis AG, Basel, CH; IRM LLC, Hamilton, BM;
 (72) Garcia-Echeverria Carlos, Basel, CH; Kanazawa Takanori, Tokyo, JP; Kawahara Eiji, Tsukubashi, Ibaraki Pref., JP; Masuya Keiichi, Binnigen Basel, JP; Matsuura Naoko, Tokyo, JP; Miyake Takahiro, Kobe-shi, Hyogo, JP; Ohmori Osamu, Izunokuni-shi, Shizuoka, JP; Umemura Ichiro, Ibaraki, JP; Steensma Ruo, La Jolla, CA, US; Chopiuk Greg, Vancouver, British Columbia, CA, US; Jiang Jiqing, San Diego, CA, US; Wan Yongqin, Irvine, CA, US; Ding Qiang, San Diego, CA, US; Zhang Qiong, Emeryville, CA, US; Gray Nathanael Schiander, Boston, MA, US; Karanewsky Donald, Escondido, CA, US;
 (74) MAJLINGOVÁ & PARTNERS, s. r. o., Bratislava, SK;
(54) 2,4-Di(fenylamino)pyrimidínový užitočný na liečenie neoplastických ochorení, zápalových ochorení a porúch imunitného systému

-
- (51) C07D 239/00, C07C 59/00, C07C 67/00, C07C 69/00**
(11) E 14590
 (96) 06726760.9, 13.4.2006
 (97) 1891020, 5.6.2013
 (31) 0508422
 (32) 26.4.2005
 (33) GB
 (73) Syngenta Limited, Guildford, Surrey, GB;
 (72) WHITTON Alan John, Stirlingshire, GB; BOYD Ewan Campbell, Stirlingshire, GB; VASS Jack, Stirlingshire, GB;
 (74) inventa Patentová a známková kancelária s.r.o., Bratislava, SK;
 (86) PCT/GB2006/001361
 (87) WO 2006/114572
(54) Spôsob prípravy azoxystrobínu s použitím DABCO ako katalyzátora a nové medziprodukty použité pri tomto spôsobe

- (51) C07D 279/00**
(11) E 14671
 (96) 07733509.9, 10.7.2007
 (97) 2057136, 22.5.2013
 (31) 819627 P
 (32) 11.7.2006
 (33) US
 (73) Wista Laboratories Ltd., Singapore, SG;
 (72) WISCHIK Claude Michel, Aberdeenshire, GB; STOREY John Mervyn David, Aberdeenshire, GB; MARSHALL Colin, Aberdeenshire, GB; SINCLAIR James Peter, Aberdeenshire, GB; BADDELEY Thomas Craven, Aberdeenshire, GB;
 (74) MAJLINGOVÁ & PARTNERS, s. r. o., Bratislava, SK;
 (86) PCT/GB2007/002570
 (87) WO 2008/007074
(54) Spôsob syntézy a/alebo purifikácie diaminofenotiazínových zlúčenín

-
- (51) C07D 281/00, A61K 31/00**
(11) E 14690
 (96) 06801887.8, 17.8.2006
 (97) 1928850, 19.6.2013
 (31) 212413
 (32) 25.8.2005
 (33) US
 (73) The Trustees of Columbia University in the City of New York, New York, New York, US;
 (72) MARKS Andrew Robert, Larchmont, NY, US; LANDRY Donald W., New York, NY, US; DENG Shixian, White Plains, NY, US; CHENG Zhen Zhuang, Elmhurst, NY, US; LEHNART Stephan E., New York, NY, US;
 (74) PATENTSERVIS BRATISLAVA, a. s., Bratislava, SK;
 (86) PCT/US2006/032405
 (87) WO 2007/024717
(54) Činidlá na prevenciu a liečbu porúch zahŕňajúcich moduláciu RyR receptorov

-
- (51) C07D 295/00, C07C 237/00, C07D 401/00, C07C 233/00**
(11) E 14773
 (96) 10171388.1, 6.2.2003
 (97) 2248807, 3.7.2013
 (31) 0202873
 (32) 7.2.2002
 (33) GB
 (62) 03737319.8
 (73) Novartis AG, Basel, CH;
 (72) Loiseleur Olivier, Saint-Louis, FR; Kaufmann Daniel, Therwil, CH; Abel Stephan, Weil am Rhein, DE; Buerger Hans, Michael, Allschwil, CH; Meisenbach Mark, Durmenach, FR; Schmitz Beat, Allschwil, CH; Sedelmeier Gottfried, Schallstadt, DE;
 (74) inventa Patentová a známková kancelária s.r.o., Bratislava, SK;
(54) Spôsob prípravy N-(2-pyrimidinamino-fenyl)-benzamidov

(51) C07D 311/00, C07D 407/00**(11) E 14583**

(96) 07818629.3, 2.10.2007

(97) 2078005, 8.5.2013

(31) MI20061889

(32) 3.10.2006

(33) IT

(73) ZaCh System S.p.A., Bresso (Milano), IT;

(72) VOLPICELLI Raffaella, Vicenza, IT; MARAGNI Paolo, Virgilio, IT; COTARCA Livius, Cervignano del Friuli, IT; FOLETTO Johnny, Arcole, IT;

(74) Hörmannová Zuzana, Ing., Bratislava, SK;

(86) PCT/EP2007/008549

(87) WO 2008/040528

(54) Spôsob prípravy nebilololu**(51) C07D 333/00, A61P 31/00, A61K 31/00, C07D 409/00****(11) E 14744**

(96) 07845534.2, 15.11.2007

(97) 2104674, 1.5.2013

(31) 858939 P

(32) 15.11.2006

(33) US

(73) Vertex Pharmaceuticals (Canada) Incorporated, Laval, Québec, CA;

(72) CHAN CHUN KONG Laval, Kirkland, Québec, CA; KUMAR DAS Sanjoy, Pierrefonds, Québec, CA; POISSON Carl, Montreal, Québec, CA; YANNOPOULOS Constantin G., Notre-Dame de l'Île Perrot, Québec, CA, CA; FALARDEAU Guy, Laval, Québec, CA; VAILLANCOURT Louis, Mascouche, Québec, CA; DENIS Réal, Laval, Québec, CA;

(74) PATENTSERVIS BRATISLAVA, a. s., Bratislava, SK;

(86) PCT/CA2007/002064

(87) WO 2008/058393

(54) Analógy tiofénu na liečbu alebo prevenciu flavivírusových infekcií**(51) C07D 401/00****(11) E 14780**

(96) 05716889.0, 2.3.2005

(97) 1723135, 19.6.2013

(31) 04004973, 04106359

(32) 3.3.2004, 7.12.2004

(33) EP, EP

(73) Takeda GmbH, Konstanz, DE;

(72) KAUTZ Ulrich, Allensbach, DE; SCHMIDT Beate, Allensbach, DE; FLOCKERZI Dieter, Allensbach, DE; HATZELMANN Armin, Konstanz, DE; ZITT Christof, Konstanz, DE; BARSIG Johannes, Konstanz, DE; MARX Degenhard, Moos, DE; KLEY Hans-Peter, Allensbach, DE;

(74) MAJLINGOVÁ & PARTNERS, s. r. o., Bratislava, SK;

(86) PCT/EP2005/050931

(87) WO 2005/085225

(54) Nové hydroxy-6-heteroarylfenantridíny a ich použitie ako inhibitory PDE4**(51) C07D 401/00, C07D 405/00, C07D 417/00, A61K 31/00, A61P 35/00****(11) E 14778**

(96) 10173136.2, 22.1.2007

(97) 2261223, 12.6.2013

(31) 760789 P

(32) 20.1.2006

(33) US

(62) 07716906.8

(73) Novartis AG, Basel, CH;

(72) Burger Matthew, Emeryville, CA, US; Ni Zhijie, Emeryville, CA, US; Pecchi Sabina, Emeryville, CA, US; Atallah Gordana, Emeryville, CA, US; Bartulis Sarah, Emeryville, CA, US; Frazier Kelly, Emeryville, CA, US; Smith Aaron, Emeryville, CA, US; Verhagen Joelle, Emeryville, CA, US; Zhang Yanchen, Emeryville, CA, US; Wagman Allan, Emeryville, CA, US; Ng Simon, Emeryville, CA, US; Pfister Keith, Emeryville, CA, US; Poon Daniel, Emeryville, CA, US; Louie Alicia, Emeryville, CA, US; Pick Teresa, Emeryville, CA, US; Barsanti Paul, Emeryville, CA, US; Iwanowicz Edwin, Emeryville, CA, US; Fantl Wendy, Emeryville, CA, US; Hendrickson Thomas, Emeryville, CA, US; Knapp Mark, Emeryville, CA, US; Meritt Hanne, Emeryville, CA, US; Voliva Charles, Emeryville, CA, US; Wiesmann Marion, Emeryville, CA, US; Xin Xiahua, Emeryville, CA, US;

(74) inventa Patentová a známková kancelária s.r.o., Bratislava, SK;

(54) Pyrimidinové deriváty používané ako inhibitory kinázy PI-3**(51) C07D 401/00****(11) E 14563**

(96) 04704148.8, 21.1.2004

(97) 1599463, 5.6.2013

(31) 443256 P

(32) 28.1.2003

(33) US

(73) E.I. DU PONT DE NEMOURS AND COMPANY, Wilmington, DE, US;

(72) HUGHES Kenneth Andrew, Newark, Delaware, US; LAHM George Philip, Wilmington, Delaware, US; SELBY Thomas Paul, Hockessin, DE, US; STEVENSON Thomas Martin, Newark, Delaware, US;

(74) PATENTSERVIS BRATISLAVA, a. s., Bratislava, SK;

(86) PCT/US2004/003568

(87) WO 2004/067528

(54) Insekticídy na báze kyano antranilamidu**(51) C07D 401/00, C07D 403/00, C07D 413/00, C07D 471/00, A61K 31/00, A61P 35/00****(11) E 14776**

(96) 09780696.2, 16.7.2009

(97) 2318389, 19.6.2013

(31) 81900 P

(32) 18.7.2008

(33) US

(73) Novartis AG, Basel, CH;

- (72) HE Feng, Pudong New Area Shanghai, CN; PEUKERT Stefan, Cambridge, Massachusetts, US; MILLER-MOSLIN Karen, Cambridge, Massachusetts, US; YUSUFF Naeem, Cambridge, Massachusetts, US; CHEN Zhuoliang, Cambridge, Massachusetts, US; LAGU Bharat, Cambridge, Massachusetts, US;
- (74) inventa Patentová a známková kancelária s.r.o., Bratislava, SK;
- (86) PCT/EP2009/059138
- (87) WO 2010/007120
- (54) Pyridazínové deriváty ako inhibítory SMO**

- (51) C07D 401/00, C07D 407/00, C07D 403/00, C07D 239/00, C07D 417/00, A61K 31/00, A61P 35/00**
- (11) E 14706**
- (96) 10183105.5, 21.11.2003
- (97) 2316831, 6.3.2013
- (31) 428473 P, 438568 P, 523081 P
- (32) 21.11.2002, 7.1.2003, 19.11.2003
- (33) US, US, US
- (73) Novartis AG, Basel, CH;
- (72) Nuss John M., Danville, CA, US; Pecchi Sabina, Emeryville, CA, US; Renhowe Paul A., Emeryville, CA, US;
- (74) inventa Patentová a známková kancelária s.r.o., Bratislava, SK;
- (54) 2-(Morfolín-4-yl)pyrimidíny ako inhibítory fosfotidylinozitol (PI) 3-kinázy a ich použitie na liečenie rakoviny**

- (51) C07D 401/00, C07D 403/00, C07D 413/00, C07D 417/00, A61K 31/00, A61P 7/00, A61P 9/00**
- (11) E 14596**
- (96) 07818948.7, 12.10.2007
- (97) 2084151, 29.5.2013
- (31) 102006050516
- (32) 26.10.2006
- (33) DE
- (73) Bayer Intellectual Property GmbH, Monheim, DE;
- (72) THEDE Kai, Berlin, DE; FLAMME Ingo, Reichshof, DE; OEHME Felix, Wuppertal, DE; ERGÜDEN Jens-Kerim, Wülfrath, DE; STOLL Friederike, Düsseldorf, DE; SCHUHMACHER Joachim, Wuppertal, DE; WILD Hanno, Wuppertal, DE; KOLKHOF Peter, Wuppertal, DE; BECK Hartmut, Köln, DE; KELDENICH Jörg, Wuppertal, DE; AKBABA Metin, Ratingen, DE; JESKE Mario, Solingen, DE;
- (74) inventa Patentová a známková kancelária s.r.o., Bratislava, SK;
- (86) PCT/EP2007/008877
- (87) WO 2008/067871
- (54) Substituované dihydropyrazolóny na liečenie kardiovaskulárnych a hematologických ochorení**

- (51) C07D 403/00, A61K 31/00, A61P 37/00, C07D 401/00, C07D 413/00, C07D 417/00**
- (11) E 14626**
- (96) 09772333.2, 22.6.2009
- (97) 2300459, 29.5.2013
- (31) 77510
- (32) 2.7.2008
- (33) US
- (73) F. Hoffmann-La Roche AG, Basel, CH;
- (72) DEWDNEY Nolan James, Saratoga California, US; LOU Yan, San Jose California, US; SJOGREN Eric Brian, Mountain View California, US; SOTH Michael, Milpitas California, US; SWEENEY Zachary Kevin, Redwood City California, US;
- (74) Bušová Eva, JUDr., Bratislava, SK;
- (86) PCT/EP2009/057707
- (87) WO 2010/000633
- (54) Nové fenylpyrazinóny ako inhibítory kinázy**

- (51) C07D 405/00, C07D 207/00, C07D 307/00, C07F 1/00**
- (11) E 14710**
- (96) 06828821.6, 16.10.2006
- (97) 1948643, 5.6.2013
- (31) 0521083
- (32) 17.10.2005
- (33) GB
- (73) Novartis AG, Basel, CH;
- (72) SEDELMEIER Gottfried, Schallstadt, DE; GRIMLER Dominique, Hirsingue, FR; ACEMOGLU Murat, Basel, CH;
- (74) inventa Patentová a známková kancelária s.r.o., Bratislava, SK;
- (86) PCT/EP2006/009970
- (87) WO 2007/045420
- (54) Deriváty 3-alkyl-5-(4-alkyl-5-oxo-tetrahydrofuran-2-yl)pyrolidin-2-ónu ako medziprodukt v syntéze inhibítorov renínu**

- (51) C07D 405/00, C07D 471/00, C07D 487/00, A61K 31/00, A61P 25/00**
- (11) E 14638**
- (96) 09796217.9, 18.12.2009
- (97) 2427454, 20.3.2013
- (31) 176413 P
- (32) 7.5.2009
- (33) US
- (73) Envivo Pharmaceuticals, Inc., Watertown, MA, US;
- (72) SHAPIRO Gideon, Gainesville Florida, US; RIPKA Amy, Reading Massachusetts, US; CHESWORTH Richard, Boston Massachusetts, US;
- (74) Belička Ivan, Ing., Banská Bystrica, SK;
- (86) PCT/US2009/068644
- (87) WO 2010/128995
- (54) Fenoxymetyl heterocyklické zlúčeniny**

- (51) C07D 407/00**
- (11) E 14726**
- (96) 10162649.7, 23.11.2007
- (97) 2228374, 5.6.2013
- (31) 06124837
- (32) 27.11.2006
- (33) EP

- (62) 07846785.9
 (73) ZaCh System S.p.A., Bresso (Milano), IT;
 (72) Volpicelli Raffaella, Vicenza, IT; Maragni Paolo, VIRGILIO (MN), IT; Cotarca Livius, Cervignano del Friuli (Udine), IT; Foletto Johnny, Arcole (Verona), IT; Massaccesi Franco, Grancana (VI), IT;
 (74) Hörmannová Zuzana, Ing., Bratislava, SK;
 (54) **Mravčan neivololu**

(51) C07D 471/00, A61K 31/00, A61P 33/00**(11) E 14623**

- (96) 07702185.5, 24.1.2007
 (97) 1973910, 26.6.2013
 (31) 200610003229, 200610065001, 200610122000
 (32) 27.1.2006, 15.3.2006, 30.8.2006
 (33) CN, CN, CN
 (73) Shanghai Hengrui Pharmaceutical Co. Ltd., Minhang District Shanghai, CN;
 (72) TANG Peng Cho, Shanghai, CN; SU Yidong, Shanghai, CN; ZHANG Lei, Shanghai, CN; XIAO Lu, Shanghai, CN;
 (74) Bachratá Magdaléna, Mgr., Bratislava, SK;
 (86) PCT/CN2007/000256
 (87) WO 2007/085188
 (54) **Pyrolo[3,2-C]pyridín-4-ón 2-indolinónové inhibitory proteínkinázy**

(51) C07D 487/00, C07D 471/00, A61K 31/00, A61P 35/00**(11) E 14720**

- (96) 06789951.8, 23.8.2006
 (97) 1919916, 3.4.2013
 (31) 711442 P
 (32) 25.8.2005
 (33) US
 (73) Novartis AG, Basel, CH;
 (72) KSANDER Gary Michael, Amherst, New Hampshire, US; MEREDITH Erik, Hudson, Massachusetts, US; MONOVICH Lauren G., Belmont, Massachusetts, US; PAPIILLON Julien, Somerville, Massachusetts, US; FIROOZANIA Fari-borz, Florham Park, New Jersey, US; HU Qi-Ying, Needham, Massachusetts, US;
 (74) inventa Patentová a známková kancelária s.r.o., Bratislava, SK;
 (86) PCT/US2006/032912
 (87) WO 2007/024945
 (54) **Kondenzované imidazolové deriváty na inhibíciu aldosterón syntázy a aromatázy**

(51) C07D 491/00**(11) E 14556**

- (96) 10716050.9, 22.3.2010
 (97) 2411395, 29.5.2013
 (31) MU06652009, 251994 P, MU22132009, 171355 P, MU29062009, 294470 P
 (32) 23.3.2009, 15.10.2009, 23.9.2009, 21.4.2009, 16.12.2009, 12.1.2010
 (33) IN, US, IN, US, IN, US
 (73) Glenmark Pharmaceuticals S.A., La Chaux-de-Fonds, CH;

- (72) CHAUDHARI Sachin Sundarlal, Maharashtra, IN; THOMAS Abraham, Maharashtra, IN; PATIL Nisha Parag, Maharashtra, IN; KHAIRATKAR-JOSHI Neelima, Maharashtra, IN; MUKHOPADHYAY Indranil, Maharashtra, IN;

- (74) ROTT, RŮŽIČKA & GUTTMANN, Bratislava, SK;

- (86) PCT/IB2010/000840

- (87) WO 2010/109329

(54) Furopyrimidíndiónové deriváty ako modulátory TRPA1**(51) C07D 495/00, A61K 31/00, A61P 29/00****(11) E 14557**

- (96) 10751712.0, 23.3.2010
 (97) 2411396, 29.5.2013
 (31) 171355 P, MU06652009, MU29062009, 294470 P, MU22132009, 251994 P
 (32) 21.4.2009, 23.3.2009, 16.12.2009, 12.1.2010, 23.9.2009, 15.10.2009
 (33) US, IN, IN, US, IN, US
 (73) Glenmark Pharmaceuticals S.A., La Chaux-de-Fonds, CH;
 (72) KUMAR Sukeerthi, Maharashtra, IN; THOMAS Abraham, Maharashtra, IN; WAGHMARE Nayan Taterao, Maharashtra, IN; MARGAL Sanjay, Maharashtra, IN; KHAIRATKAR-JOSHI Neelima, Maharashtra, IN; MUKHOPADHYAY Indranil, Maharashtra, IN;
 (74) ROTT, RŮŽIČKA & GUTTMANN, Bratislava, SK;
 (86) PCT/IB2010/000930
 (87) WO 2010/109334
 (54) **Tienopyrimidíndiónové deriváty ako modulátory TRPA1**

(51) C07D 513/00, A61K 31/00, A61P 29/00**(11) E 14572**

- (96) 10716049.1, 22.3.2010
 (97) 2411397, 29.5.2013
 (31) MU06652009, 171355 P
 (32) 23.3.2009, 21.4.2009
 (33) IN, US
 (73) Glenmark Pharmaceuticals S.A., La Chaux-de-Fonds, CH;
 (72) KUMAR Sukeerthi, Maharashtra, IN; THOMAS Abraham, Maharashtra, IN; MARGAL Sanjay, Maharashtra, IN; KHAIRATKAR-JOSHI Neelima, Maharashtra, IN; MUKHOPADHYAY Indranil, Maharashtra, IN;
 (74) ROTT, RŮŽIČKA & GUTTMANN, Bratislava, SK;
 (86) PCT/IB2010/000834
 (87) WO 2010/109328
 (54) **Izotiazolo-pyrimidíndiónové deriváty ako modulátory TRPA1**

(51) C07D 513/00**(11) E 14632**

- (96) 07753256.2, 16.3.2007
 (97) 2001892, 24.4.2013
 (31) 743543 P
 (32) 17.3.2006
 (33) US

- (73) Ambit Biosciences Corporation, San Diego, CA, US;
- (72) BHAGWAT Shripad, San Diego, CA, US; CHAO Qi, San Diego, CA, US; GROTZFELD Robert, M., Binningen, CH; PATEL Hitesh, K., Encinitas, CA, US; SPRANKLE Kelly, G., Vista, CA, US;
- (74) FAJNOR IP, s. r. o., Bratislava, SK;
- (86) PCT/US2007/006613
- (87) WO 2007/109120
- (54) Imidazolotiazolové zlúčeniny na liečenie proliferatívnych ochorení**
-
- (51) C07H 21/00, G01N 33/00**
(11) E 14748
(96) 07867158.3, 21.9.2007
(97) 2081950, 20.3.2013
(31) 846298 P, 906438 P
(32) 21.9.2006, 12.3.2007
(33) US, US
(73) Nuclea Biomarkers LLC, Pittsfield, MA, US;
(72) MURACA Patrick J., Pittsfield, MA, US;
(74) Bušová Eva, JUDr., Bratislava, SK;
(86) PCT/US2007/020498
(87) WO 2008/073177
- (54) Expresné profily, spojené s liečbou irinotekanom**
-
- (51) C07K 5/00, C07K 7/00, A61K 38/00, A61K 9/00, A61P 27/00, A61P 17/00, C07K 14/00**
(11) E 14659
(96) 02786015.4, 3.12.2002
(97) 1462455, 10.4.2013
(31) 2001368103
(32) 3.12.2001
(33) JP
(73) SANTEN PHARMACEUTICAL CO., LTD., Osaka-shi, Osaka, JP; Nishida Teruo, Ube-shi, Yamaguchi, JP;
(72) NISHIDA Teruo, Ube-shi, Yamaguchi, JP; INUI Makoto, Ube-shi, Yamaguchi, JP; NAKAMURA M., Ikoma-shi, Nara, JP;
(74) Bušová Eva, JUDr., Bratislava, SK;
(86) PCT/JP2002/012632
(87) WO 2003/048192
- (54) Peptid Ser-Ser-Ser-Arg a jeho liečebné použitie**
-
- (51) C07K 11/00, A61K 31/00, A61K 38/00**
(11) E 14648
(96) 10163527.4, 24.9.2004
(97) 2263694, 12.6.2013
(31) 2003334340, 2003344315
(32) 25.9.2003, 2.10.2003
(33) JP, JP
(73) Astellas Pharma Inc., Tokyo, JP;
(72) Naoe Yoshinori, Obu City Aichi, JP; Sasakawa Yuka, Tokyo, JP;
(74) PATENTSERVIS BRATISLAVA, a. s., Bratislava, SK;
- (54) Protinádorové činidlo obsahujúce inhibitor histónovej deacetylázy FK228 a inhibitor topoizomerázy II, doxorubicín**
-
- (51) C07K 14/00, A61K 38/00, A61K 39/00, A61P 35/00, C07K 7/00, C12N 15/00**
(11) E 14561
(96) 07827901.5, 16.10.2007
(97) 2091965, 15.5.2013
(31) 852575 P
(32) 17.10.2006
(33) US
(73) Oncotherapy Science, Inc., Kanagawa, JP;
(72) FUJIOKA Tomoaki, Morioka-shi, Iwate, JP; NAKAMURA Yusuke, Bunkyo-ku, Tokyo, JP; TSUNODA Takuya, Bunkyo-ku, Tokyo, JP; OSAWA Ryuji, Kawasaki-shi, Kanagawa, JP; SHIDA Midori, Kawasaki-shi, Kanagawa, JP;
- (74) PATENTSERVIS BRATISLAVA, a. s., Bratislava, SK;
- (86) PCT/JP2007/001122
(87) WO 2008/047473
- (54) Peptidové vakcíny pre druhy rakoviny exprimujúce MPHOSPH1 alebo DEPDC1 peptidy**
-
- (51) C07K 14/00, C08J 5/00, C12N 9/00, C09J 189/00, C12P 21/00, C08L 89/00**
(11) E 14771
(96) 10718568.8, 29.4.2010
(97) 2424886, 17.4.2013
(31) 0907323
(32) 29.4.2009
(33) GB
(73) Dynea Austria GmbH, Krems, AT;
(72) W.G. VAN HERWIJNEN Hendrikus, Hausleiten-Goldgeben, AT; JOBBER Andrew, Krems, AT; PIETZSCH Markus, Halle (Saale), DE; JACOB Matthias, Leipzig, DE;
- (74) Bachratá Magdaléna, Mgr., Bratislava, SK;
(86) PCT/EP2010/055865
(87) WO 2010/125163
- (54) Kompozitný materiál obsahujúci sieťovanú živicu z proteínovej hmoty**
-
- (51) C07K 14/00, C07K 16/00**
(11) E 14733
(96) 06751903.3, 28.4.2006
(97) 1891101, 22.5.2013
(31) 677583 P, 776847 P, 782244 P, 792645 P, 411003
(32) 3.5.2005, 24.2.2006, 13.3.2006, 17.4.2006, 25.4.2006
(33) US, US, US, US, US
(73) AMGEN INC., Thousand Oaks, CA, US;
(72) PASZTY Christopher, Ventura, California, US; ROBINSON Martyn Kim, Wooburn Green, Buckinghamshire, GB; GRAHAM Kevin, Thousand Oaks, California, US; HENRY Alistair James, Uxbridge Middlesex, GB; HOFFMANN Kelly Sue, Newbury Park, California, US; LATHAM John, Seattle, Washington, US; LAWSON Alastair, Slough Berkshire, GB; LU Hsieng Sen, Westlake Village, California, US; POPPLEWELL Andy, Slough Berkshire, GB; SHEN Wenyan, Thousand Oaks, California, US; WINKLER David, Arlington, Massachusetts, US; WINTERS Aaron George, Ventura, California, US;
- (74) Tomeš Pavol, Ing., Bratislava, SK;

- (86) PCT/US2006/016441
(87) WO 2006/119107
(54) **Sklerostín viažuce prostriedky**
-
- (51) **C07K 14/00, C12N 15/00, C07K 16/00, A61K 38/00, A61K 39/00, G01N 33/00**
(11) **E 14606**
(96) 04754234.5, 2.6.2004
(97) 1641822, 15.5.2013
(31) 485599 P, 486457 P
(32) 8.7.2003, 11.7.2003
(33) US, US
(73) Genentech, Inc., South San Francisco, CA, US;
(72) ARNOTT David, San Mateo, California, US; GURNEY Austin, Belmont, California, US; HASS Philip, Moss Beach, California, US; LEE James, San Bruno, California, US; WU Yan, Foster City, California, US;
(74) MAJLINGOVÁ & PARTNERS, s. r. o., Bratislava, SK;
(86) PCT/US2004/017581
(87) WO 2005/010044
(54) **IL-17 A/F heterologické polypeptidy a ich terapeutické použitie**
-
- (51) **C07K 16/00, A61P 11/00, A61K 39/00, A61P 25/00**
(11) **E 14719**
(96) 08843849.4, 27.10.2008
(97) 2207808, 8.5.2013
(31) 07119847, 1741
(32) 2.11.2007, 2.11.2007
(33) EP, US
(73) Novartis AG, Basel, CH; University of Zürich, Zürich, CH;
(72) BARSKE Carmen, Loerrach, DE; FRENTZEL Stefan, Lörrach, DE; MIR Anis Khurso, Bartenheim, FR; SCHWAB Martin E., Zürich, CH; VITALITI Alessandra, Oberwil, CH;
(74) inventa Patentová a známková kancelária s.r.o., Bratislava, SK;
(86) PCT/EP2008/064501
(87) WO 2009/056509
(54) **Zlepšené molekuly viažuce Nogo-A a ich farmaceutické použitie**
-
- (51) **C07K 16/00, A61K 39/00, G01N 33/00, C12N 15/00, A61P 37/00, A61P 29/00**
(11) **E 14768**
(96) 11002906.3, 6.6.2006
(97) 2390267, 5.6.2013
(31) 687971 P, 785353 P
(32) 7.6.2005, 23.3.2006
(33) US, US
(73) ESBAtech - a Novartis Company LLC, Schlieren, CH;
(72) Ewert Stefan, Allschwil, CH; Urech David, Hombrechtikon, CH; Lichtlen Peter, Gattikon, CH; Barberis Alcide, Olivone, CH; Auf der Maur Adrian, Dietikon, CH;
(74) inventa Patentová a známková kancelária s.r.o., Bratislava, SK;
(54) **Stabilné a rozpustné protilátky inhibujúce TNFalfa**
-
- (51) **C07K 16/00, A61K 39/00, A61P 35/00, A61K 38/00, A61K 31/00**
(11) **E 14777**
(96) 07857153.6, 28.12.2007
(97) 2101877, 19.6.2013
(31) 877367 P
(32) 28.12.2006
(33) US
(73) Deutsches Krebsforschungszentrum, Stiftung des öffentlichen Rechts, Heidelberg, DE; Universitätsklinikum Heidelberg, Heidelberg, DE;
(72) MARTIN-VILLALBA Ana, Heidelberg, DE; KLEBER Susanne, Heidelberg, DE; WIESTLER Benedikt, Heidelberg, DE; KRAMMER Peter, G., Heidelberg, DE; HEROLD-MENDE Christel, Bammental, DE; SANCHO-MARTINEZ Ignacio, San Diego, California, US;
(74) MAJLINGOVÁ & PARTNERS, s. r. o., Bratislava, SK;
(86) PCT/EP2007/011461
(87) WO 2008/080623
(54) **Neutralizácia CD95 aktivity blokuje inváziu glioblastómových buniek in vivo**
-
- (51) **C08F 257/00, C08F 265/00, C08F 291/00, C08L 51/00, C09D 151/00**
(11) **E 14741**
(96) 07007151.9, 5.4.2007
(97) 1978042, 22.5.2013
(73) Coatings Foreign IP Co. LLC, Wilmington, DE, US;
(72) Renkes Tanja, Essen, DE; Tessari Frank, Wuppertal, DE; Barrere Matthieu, Düsseldorf, DE;
(74) PATENTSERVIS BRATISLAVA, a. s., Bratislava, SK;
(54) **Postup na výrobu vodných spojivových latexov**
-
- (51) **C08F 265/00, C08F 257/00, C08F 283/00, C09D 151/00, C08L 51/00, C08F 2/00**
(11) **E 14762**
(96) 07007149.3, 5.4.2007
(97) 1978043, 29.5.2013
(73) Coatings Foreign IP Co. LLC, Wilmington, DE, US;
(72) Renkes Tanja, Essen, DE; Tessari Frank, Wuppertal, DE; Barrere Matthieu, Düsseldorf, DE;
(74) PATENTSERVIS BRATISLAVA, a. s., Bratislava, SK;
(54) **Spôsob výroby vodného spojivového tmelu**
-
- (51) **C08G 63/00**
(11) **E 14600**
(96) 09724960.1, 23.3.2009
(97) 2262846, 15.5.2013
(31) 72230 P
(32) 28.3.2008
(33) US
(73) Equipolymers GmbH, Schkopau, DE;
(72) WIEGNER Jens-Peter, Halle, DE; VOERCKEL Volkmar, Merseburg, DE; RUNKEL Dietmar, Merseburg, DE; ECKERT Rolf, Halle, DE;
(74) Bušová Eva, JUDr., Bratislava, SK;

- (86) PCT/IB2009/000574
 (87) WO 2009/118600
 (54) **Nový katalyzátor na báze titánu vykazujúci vynikajúcu aktivitu a selektivitu pri polykondenzačných reakciách**
-
- (51) **C08J 9/00, C08L 23/00**
 (11) **E 14716**
 (96) 08758586.5, 16.5.2008
 (97) 2164893, 26.6.2013
 (31) 07010777
 (32) 31.5.2007
 (33) EP
 (73) Saudi Basic Industries Corporation, Riyadh, SA;
 (72) DE VOS Roelof Franciscus Gerardus Maria, Geleen, NL; SENGUPTA Pratip, Geleen, NL; KRIST Johan Maria, Geleen, NL; RUINAARD Hendrikus Pieter, Geleen, NL;
 (74) inventa Patentová a známková kancelária s.r.o., Bratislava, SK;
 (86) PCT/EP2008/003960
 (87) WO 2008/145267
 (54) **Polyetylénová pena**
-
- (51) **C09C 1/00, B02C 23/00, B03B 1/00**
 (11) **E 14575**
 (96) 09015129.1, 7.12.2009
 (97) 2330162, 1.5.2013
 (73) Omya Development AG, Oftringen, CH;
 (72) Gane Patrick A.C., Rothrist, CH; Buri Matthias, Rothrist, CH;
 (74) ROTT, RŮŽIČKA & GUTTMANN, Bratislava, SK;
 (54) **Spôsob triedenia nerastného materiálu v prítomnosti aditív obsahujúcich glycerol, získané produkty a ich použitie**
-
- (51) **C09D 7/00**
 (11) **E 14676**
 (96) 10002493.4, 10.3.2010
 (97) 2365037, 29.5.2013
 (73) PPG Industries Ohio, Inc., Cleveland, OH, US;
 (72) Enghardt Reimar, Bad Oeynhausen, DE; Scharrenbach Frank, Heidelberg, DE; Kascha Dietmar, Eschborn, DE;
 (74) Bušová Eva, JUDr., Bratislava, SK;
 (54) **Spôsob odstránenia prestriekania farby zo striekacej kabíny**
-
- (51) **C09J 7/00, C09J 133/00, C08K 5/00, C08L 83/00, G02B 5/00, C08F 220/00**
 (11) **E 14722**
 (96) 11172563.6, 4.7.2011
 (97) 2402407, 19.6.2013
 (31) 2010152122
 (32) 2.7.2010
 (33) JP
 (73) CHEIL INDUSTRIES INC., Gyeongsangbuk-do, KR;
 (72) Ogawa Hiroshi, Yokohamashi, Kanagawa, JP; Suwa Tatsuhiro, Yokohamashi, Kanagawa, JP; Song Cheong Hun, Gyeonggi-do, KR;
-
- (74) inventa Patentová a známková kancelária s.r.o., Bratislava, SK;
 (54) **Adhezívna kompozícia a optický člen, ktorý ju využíva**
-
- (51) **C09K 3/00, C08L 83/00**
 (11) **E 14649**
 (96) 06844327.4, 10.11.2006
 (97) 1957598, 19.6.2013
 (31) 283395
 (32) 18.11.2005
 (33) US
 (73) Momentive Performance Materials Inc., Albany, NY, US;
 (72) LANDON Shayne J., Ballston Lake, NY, US; WILLIAMS David A., Ganesvoort, NY, US; KUMAR Vikram, Bangalore, IN; SHELUKAR Sachin Ashok, Dv Raman Nagar, Bangalore, IN; NESAKUMAR Edward Joseph, Bangalore, IN; RAMAKRISHNAN Indumathi, Bangalore, IN;
 (74) PATENTSERVIS BRATISLAVA, a. s., Bratislava, SK;
 (86) PCT/US2006/043875
 (87) WO 2007/061653
 (54) **Siloxánové tesniace prostriedky vytvrdzované pri izbovej teplote so zníženou priepustnosťou plynu**
-
- (51) **C10G 1/00, C10B 47/00**
 (11) **E 14740**
 (96) 06818068.6, 12.11.2006
 (97) 1984475, 12.6.2013
 (31) 102005055784, 102005057653
 (32) 21.11.2005, 1.12.2005
 (33) DE, DE
 (73) VIET Holding AG, Baar, CH;
 (72) Winkelkötter Peter, Anzing, DE;
 (74) Korejzová Petra, JUDr., Bratislava, SK;
 (86) PCT/DE2006/001979
 (87) WO 2007/056982
 (54) **Spôsob konverzie organických sekundárnych surovín na olejovú hmlu ako bázu predovšetkým pre palivá a zariadenie na uskutočnenie spôsobu, ako aj palivá**
-
- (51) **C10G 29/00, B01J 29/00, C07C 2/00, C07C 6/00**
 (11) **E 14548**
 (96) 10182535.4, 21.6.2005
 (97) 2267099, 15.5.2013
 (31) MI20041289
 (32) 25.6.2004
 (33) IT
 (73) versalis S.p.A., San Donato Milanese (MI), IT; ENI S.p.A., Rome, IT;
 (72) SPANO' Guido, Galliate, IT; RAMELLO Stefano, Novara, IT; GIROTTI Gianni, San Giuliano Milanese, Milano, IT; RIVETTI Franco, Milano, IT; CARATI Angela, San Giuliano Milanese, Milano, IT;
 (74) Bušová Eva, JUDr., Bratislava, SK;
 (54) **Proces prípravy alkylovaných aromatických uhl'ovodíkov**
-

- (51) C10L 10/00, C11D 3/00, C05C 9/00,
C05B 15/00, C05D 9/00, C23F 11/00,
C05C 1/00, C23F 14/00
(11) E 14602
(96) 06788586.3, 26.7.2006
(97) 2044186, 29.5.2013
(73) Nalco Company, Naperville, IL, US;
(72) MYERS Craig W., Lisle, IL, US; HATCH Steven R., Naperville, IL, US; JOHNSON Donald A., Batavia, IL, US;
(74) Bušová Eva, JUDr., Bratislava, SK;
(86) PCT/US2006/029070
(87) WO 2008/013534
(54) **Inhibitory korózie na báze wolfrámanu**

- (51) C12C 1/00
(11) E 14601
(96) 10290288.9, 3.6.2010
(97) 2258827, 29.5.2013
(31) 0902695
(32) 4.6.2009
(33) FR
(73) Malteurop Groupe, Reims, FR;
(72) Julien Denis, Beaumont sur Vesle, FR;
(74) Bušová Eva, JUDr., Bratislava, SK;
(54) **Spôsob a zariadenie pre hvozdenie**

- (51) C12M 1/00
(11) E 14756
(96) 09011906.6, 18.9.2009
(97) 2275526, 17.4.2013
(31) 09009128
(32) 13.7.2009
(33) EP
(73) KOMPOFERM GmbH, Marienfeld, DE;
(72) Eggersman Karlgünter, Marienfeld, DE;
(74) Mešková Viera, Ing., Bratislava, SK;
(54) **Zariadenie a spôsob na získavanie bioplynu**

- (51) C12N 5/00, A61K 39/00, A61P 35/00
(11) E 14615
(96) 04764266.5, 18.8.2004
(97) 1654353, 22.5.2013
(31) 03018576
(32) 18.8.2003
(33) EP
(73) Glycotope GmbH, Berlin, DE;
(72) GOLETZ Steffen, Glienicke, DE; BAUMEISTER Hans, Berlin, DE; SCHLANGSTEDT Marion, Berlin, DE; SCHÖBER Ute, Berlin, DE;
(74) inventa Patentová a známková kancelária s.r.o., Bratislava, SK;
(86) PCT/EP2004/009281
(87) WO 2005/017130
(54) **Nádorové bunkové línie NM-F9 (DSM ACC2606) a NM-D4 (DSM ACC2605), ich použitie**

- (51) C12N 9/00, C12P 17/00
(11) E 14715
(96) 08867315.7, 25.12.2008
(97) 2228441, 19.6.2013
(31) 2007336227, 2008054874, 2008080570
(32) 27.12.2007, 5.3.2008, 26.3.2008

- (33) JP, JP, JP
(73) Otsuka Pharmaceutical Co., Ltd., Tokyo, JP;
(72) SHIMADA Yoshikazu, Osaka-shi Osaka, JP;
YASUDA Setsuko, Itano-gun Tokushima, JP;
TAKAHASHI Masayuki, Osaka-shi Osaka, JP;
HAYASHI Takashi, Osaka-shi Osaka, JP; MIYAZAWA Norihiro, Osaka-shi Osaka, JP; ABIRU Yasuhiro, Osaka-shi Osaka, JP; OHTANI Tadaaki, Osaka-shi Osaka, JP; SATO Iktaro, Osaka-shi Osaka, JP;
(74) PATENTSERVIS BRATISLAVA, a. s., Bratislava, SK;
(86) PCT/JP2008/073649
(87) WO 2009/084603
(54) **Enzým zúčastňujúci sa syntézy equolu**

- (51) C12N 15/00, A61K 31/00, C12Q 1/00,
A61P 1/00, A61P 9/00
(11) E 14685
(96) 09714079.2, 26.2.2009
(97) 2260101, 29.5.2013
(31) 08003570, 31835 P, 33340 P,
PCT/EP2009/051986
(32) 27.2.2008, 27.2.2008, 3.3.2008, 19.2.2009
(33) EP, US, US, WO
(73) Julius-Maximilians-Universität Würzburg, Würzburg, DE;
(72) THUM Thomas, Würzburg, DE; BAUERSACHS Johann, Würzburg, DE; ENGELHARDT Stefan, Würzburg, DE; GROSS Carina, Würzburg, DE;
(74) inventa Patentová a známková kancelária s.r.o., Bratislava, SK;
(86) PCT/EP2009/001590
(87) WO 2009/106367
(54) **MikroRNA (miRNA) MIR-21 na diagnostické a terapeutické účely**

- (51) C12N 15/00, A01H 5/00
(11) E 14672
(96) 09716827.2, 26.2.2009
(97) 2247736, 15.5.2013
(31) 32568 P
(32) 29.2.2008
(33) US
(73) Monsanto Technology, LLC, St. Louis, MO, US;
(72) BEAZLEY Kim A., St. Louis, MO, US; CAS-
TIGLIONI Paolo, St. Louis, MO, US; DIZI-
GAN Mark A., St. Louis, MO, US; KELLY Rebecca A., St. Louis, MO, US; KORTE John A., St. Louis, MO, US; ROCK Amanda, St. Louis, MO, US; VOYLES Christine, St. Louis, MO, US;
(74) Bušová Eva, JUDr., Bratislava, SK;
(86) PCT/US2009/035288
(87) WO 2009/111263
(54) **Udalosť MON87460 rastliny kukurice a kompozície a spôsoby jej detekcie**

- (51) C12P 21/00, C12N 1/00, C07H 21/00,
A61K 39/00, G01N 33/00
(11) E 14725
(96) 03742308.4, 27.6.2003
(97) 1546357, 7.8.2013
(31) 392632 P
(32) 28.6.2002
(33) US

- (73) Iowa State University Research Foundation, Inc., Ames, IA, US; Department of Agriculture for and on Behalf of the State of New South Wales, Orange, NSW, AU;
 (72) MINION Chris F., Ames, IA, US; DJORDJEVIC Steven P., Emu Heights, NSW, AU;
 (74) Hörmannová Zuzana, Ing., Bratislava, SK;
 (86) PCT/US2003/020460
 (87) WO 2004/003161
(54) Imunogénne polypeptidy mycoplazma hyopneumoniae

(51) C12Q 1/00, C12M 1/00

(11) E 14559

(96) 08848933.1, 11.11.2008

(97) 2215265, 22.5.2013

(31) 987895 P

(32) 14.11.2007

(33) US

(73) Grifols Therapeutics Inc., Research Triangle Park, NC, US;

(72) PAUL Justin M., Raleigh North Carolina, US; BEAMES Burton D., Raleigh North Carolina, US;

(74) ROTT, RŮŽIČKA & GUTTMANN, Bratislava, SK;

(86) PCT/US2008/083113

(87) WO 2009/064717

(54) Spôsob nastavovania výsledkov prístroja na polymerázovú reťazovú reakciu (PCR)

(51) C12Q 1/00

(11) E 14553

(96) 07702476.8, 5.2.2007

(97) 2069531, 10.4.2013

(31) 200600164, 200700147

(32) 6.2.2006, 30.1.2007

(33) DK, DK

(73) Aarhus Universitet, Aarhus C, DK; MTT Agri-food Research Finland, Jokioinen, FI; Estonian University of Life Sciences, Tartu, EE;

(72) LUND Mogens Sando, Tjele, DK; BENDIXEN Christian, Ulstrup, DK; SAHANA Goutam, Tjele, DK; SORENSEN Peter, Viborg, DK; SVENDSEN Soren, Randers, DK; THOMSEN Bo, Arhus V, DK; MAJGRÉN Bente Flügel, Hobro, DK; SABRY Ayman Mahmoud, Cairo, EG; ANDERSSON-EKLUND Ingrid Lena, Storvreta, SE; VILKKI Helmi Johanna, Jokioinen, FI; ISO-TOURU Terhi Katarlina, Turku, FI; VIITALA Sirja Maria, Tammela, FI; SCHULMAN Nina Frederika, Ypäjä, FI; HASTINGS Nicola, Midlothian, GB; WILLIAMS John Lewis William, Lodi, IT; WOOLLIAMS John Arthur, Peables, GB; ÁVILA Ana Isabel Fernández, Madrid, ES; VIINALASS Haldja, Tähtvere vald, Tartu maakond, EE; VÄRV Sirje, Tartu, EE;

(74) PATENTSERVIS BRATISLAVA, a. s., Bratislava, SK;

(86) PCT/DK2007/000058

(87) WO 2007/090399

(54) QTLS pre odolnosť proti mastitíde u dobytky

(51) C12Q 1/00

(11) E 14619

(96) 11184356.1, 11.3.2008

(97) 2412828, 5.6.2013

(31) 906976 P

(32) 13.3.2007

(33) US

(62) 08742064.2

(73) Amgen Inc., Thousand Oaks, CA, US;

(72) Siena Salvatore, Milan, IT; Bardelli Alberto, Torino, IT;

(74) Guniš Jaroslav, Mgr., Bratislava, SK;

(54) Mutácie K-ras a B-raf a anti-EGFr profílátky

(51) C14B 3/00, C14C 15/00

(11) E 14750

(96) 11000700.2, 28.1.2011

(97) 2481821, 20.3.2013

(73) Boxmark Leather proizvodnja in trgovina d.o.o., Kidricevo, SI;

(72) Herga Davorin, Gorisnica, SI;

(74) Belička Ivan, Ing., Banská Bystrica, SK;

(54) Proces ošetrovania kože

(51) C21D 7/00, D07B 1/00

(11) E 14724

(96) 09717046.8, 25.2.2009

(97) 2268839, 3.7.2013

(31) 08152265

(32) 4.3.2008

(33) EP

(73) NV Bekaert SA, Zwevegem, BE;

(72) DEL RÍO RODRIGUEZ Javier, Lille, FR; MERSSCHAUT Dirk, Ooigem, BE;

(74) inventa Patentová a známková kancelária s.r.o., Bratislava, SK;

(86) PCT/EP2009/052216

(87) WO 2009/109495

(54) Ocel'ové vlákno s nízkym obsahom uhlíka ťahané za studena a spôsob výroby uvedeného vlákna

(51) C21D 8/00

(11) E 14712

(96) 09756690.5, 23.10.2009

(97) 2356263, 22.5.2013

(31) 102008061983

(32) 12.12.2008

(33) DE

(73) Voestalpine Stahl GmbH, Linz, AT;

(72) BOGNER Jochen, Leonding, AT; CITRONI Franz, Linz, AT; KASBERGER Gerald, Kollerschlag, AT;

(74) Holoubková Mária, Ing., Bratislava, SK;

(86) PCT/EP2009/063964

(87) WO 2010/066497

(54) Spôsob výroby vylepšeného pásu elektrotechnickej ocele

- (51) **C22B 7/00, C22B 13/00, C25C 1/00**
 (11) **E 14675**
 (96) 08855683.2, 27.11.2008
 (97) 2215277, 29.5.2013
 (31) MI20072257
 (32) 30.11.2007
 (33) IT
 (73) Engitec Technologies, S.p.A., Novate Milanese MI, IT;
 (72) OLPER Marco, Monza MI, IT; MACCAGNI Massimo, Sesto S. Giovanni MI, IT; COSSALI Silvano, Ponte Nossola BG, IT;
 (74) Bušová Eva, JUDr., Bratislava, SK;
 (86) PCT/IB2008/003307
 (87) WO 2009/068988
 (54) **Spôsob výroby kovového olova z desulfurovaného pastelu**

- (51) **C22B 21/00, C22B 9/00**
 (11) **E 14704**
 (96) 07851993.1, 12.12.2007
 (97) 2102378, 19.6.2013
 (31) 20065893
 (32) 13.12.2006
 (33) NO
 (73) Alu Innovation AS, Trondheim, NO;
 (72) VENAAS Karl, Haslum, NO;
 (74) PATENTSERVIS BRATISLAVA, a. s., Bratislava, SK;
 (86) PCT/NO2007/000437
 (87) WO 2008/079015
 (54) **Spôsob a zariadenie na odstraňovanie prvkov rozpustených v tavenine kovu**

- (51) **C23C 2/00, C21D 1/00, B21D 22/00, B21J 5/00, F16S 1/00**
 (11) **E 14764**
 (96) 09015813.0, 9.6.2004
 (97) 2177641, 24.4.2013
 (31) 12022003, 12032003
 (32) 29.7.2003, 29.7.2003
 (33) AT, AT
 (73) voestalpine Stahl GmbH, Linz, AT; voestalpine Metal Forming GmbH, Krems an der Donau, AT;
 (72) Faderl Josef, Dipl.-Ing., Steyr, AT; Fleischanderl Martin, Dipl.-Ing., Rainbach i. M., AT; Kolnberger Siegfried, Dipl.-Ing., Pasching, AT; Landl Gerald, Dipl.-Ing., Eidenberg, AT; Raab Anna Elisabeth, Dr., Linz, AT; Vehof Robert, GA Amersfoort, NL; Stall Wolfgang, Heubach, DE; Brandstaetter Werner, Sankt Andrae, AT;
 (74) Holoubková Mária, Ing., Bratislava, SK;
 (54) **Konštrukčný diel z oceľového plechu s galvanizovanou ochrannou vrstvou proti korózi**

- (51) **C25D 1/00, C25D 5/00**
 (11) **E 14667**
 (96) 101688657.4, 7.7.2010
 (97) 2405033, 29.5.2013
 (73) Moltex Co., Ltd., Gyeonggi-Do, KR;
 (72) Sung Kie-Moon, Gyeonggi-do, KR; Weon Man-Jae, Gyeonggi-Do, KR; Lee Kyung-Ho, Seoul, KR; Park Young-Min, Gyeonggi-Do, KR;

- (74) PATENTSERVIS BRATISLAVA, a. s., Bratislava, SK;
 (54) **Porézná galvanoplastická skrupina pre vzorovanie a jej výrobná metóda**

- (51) **D04H 3/00, D04H 13/00**
 (11) **E 14645**
 (96) 03780063.8, 26.11.2003
 (97) 1585854, 22.5.2013
 (31) 02026431
 (32) 27.11.2002
 (33) EP
 (73) TenCate Geosynthetics Austria Gesellschaft m.b.H., Linz, AT;
 (72) BORNMANN Uwe, Leonding, AT; SCHÖRGENHUBER Heinz, Linz, AT; AHM Klaus, Linz, AT;
 (74) MAJLINGOVÁ & PARTNERS, s. r. o., Bratislava, SK;
 (86) PCT/EP2003/013306
 (87) WO 2004/048662
 (54) **Spôsob výroby geotextílií s definovanou izotropiou vlákien zvlákňovaných z taveniny**

- (51) **D05C 17/00, A47G 27/00, A47L 23/00**
 (11) **E 14757**
 (96) 10718724.7, 27.4.2010
 (97) 2425046, 17.4.2013
 (31) 2002808
 (32) 27.4.2009
 (33) NL
 (73) Desso B.V., Waalwijk, NL;
 (72) CAMMAERT Ludwig Maria Gerardus Irma, Berkel-Enschot, NL;
 (74) Juran Svetozár, JUDr., Bratislava, SK;
 (86) PCT/NL2010/050237
 (87) WO 2010/126363
 (54) **Koberec**

- (51) **D06F 37/00**
 (11) **E 14699**
 (96) 05735237.9, 26.4.2005
 (97) 1740752, 27.3.2013
 (31) 102004020444
 (32) 27.4.2004
 (33) DE
 (73) Marquardt GmbH, Rietheim-Weilheim, DE;
 (72) MÜLLER Heinrich, Tuttlingen, DE; LONAU Manfred, Rietheim-Weilheim, DE;
 (74) Bušová Eva, JUDr., Bratislava, SK;
 (86) PCT/EP2005/004426
 (87) WO 2005/106099
 (54) **Uzáver na domáci spotrebič**

- (51) **D21J 1/00**
 (11) **E 14595**
 (96) 04761839.2, 15.9.2004
 (97) 1664434, 3.10.2012
 (31) 666266
 (32) 22.9.2003
 (33) US
 (73) Tembec Industries Inc., Montreal, Quebec, CA;
 (72) SCOBIE Michael A. N., Tee Lake, Quebec, CA;

- (74) inventa Patentová a známková kancelária s.r.o., Bratislava, SK;
 (86) PCT/CA2004/001679
 (87) WO 2005/028752
(54) Lignocelulóзовý vláknito-živcový kompozitný materiál

- (51) E02F 1/00, E02F 9/00**
(11) E 14738
 (96) 04750039.2, 29.4.2004
 (97) 1631723, 12.6.2013
 (31) 425606
 (32) 30.4.2003
 (33) US
 (73) ESCO CORPORATION, Portland, Oregon, US;
 (72) EMRICH Robert K., Tigard, OR, US; BRISCOE Terry L., Portland, OR, US;
 (74) FAJNOR IP, s. r. o., Bratislava, SK;
 (86) PCT/US2004/011265
 (87) WO 2004/099510
(54) Obrusná zostava pre rýpaciu hranu bagra

- (51) E02F 9/00**
(11) E 14698
 (96) 04760540.7, 14.4.2004
 (97) 1631725, 19.6.2013
 (31) 425605
 (32) 30.4.2003
 (33) US
 (73) ESCO CORPORATION, Oregon, US;
 (72) JONES Darren F., zomrel, US;
 (74) FAJNOR IP, s. r. o., Bratislava, SK;
 (86) PCT/US2004/011383
 (87) WO 2004/099512
(54) Obrusná zostava pre rýpaciu hranu barga

- (51) E03C 1/00, E03F 5/00**
(11) E 14565
 (96) 09015326.3, 29.6.2007
 (97) 2159336, 22.5.2013
 (62) 07405184.8
 (73) Geberit International AG, Jona, CH;
 (72) Lang Isabel, Jona, CH; Veron Franciscus, Zürich, CH;
 (74) PATENTSERVIS BRATISLAVA, a. s., Bratislava, SK;
(54) Použitie podlahového odtoku

- (51) E04B 1/00**
(11) E 14567
 (96) 06003803.1, 24.2.2006
 (97) 1700965, 29.5.2013
 (31) 202005002981 U
 (32) 24.2.2005
 (33) DE
 (73) Pfeifer Holding GmbH & Co. KG, Memmingen, DE;
 (72) Kintscher Matthias, Memmingen, DE;
 (74) PATENTSERVIS BRATISLAVA, a. s., Bratislava, SK;
(54) Kotva na zaliatie do betónového stavebného dielca a betónový stavebný dielec s takouto kotvou

- (51) E04D 13/00**
(11) E 14664
 (96) 06831711.4, 13.12.2006
 (97) 1960614, 5.6.2013
 (31) 20002005
 (32) 15.12.2005
 (33) AT
 (73) Ergo GmbH, Nagelberg, AT;
 (72) GOTTLER Erich, Nagelberg, AT;
 (74) Korejzová Petra, JUDr., Bratislava, SK;
 (86) PCT/IB2006/003609
 (87) WO 2007/069051
(54) Zariadenie na upevňovanie s nastaviteľným sklonom

- (51) E04D 13/00**
(11) E 14700
 (96) 11153055.6, 2.2.2011
 (97) 2354363, 19.6.2013
 (31) 1302010
 (32) 4.2.2010
 (33) CH
 (73) Rockwool International A/S, Hedehusene, DK;
 (72) Winteler Hans, Mels, CH;
 (74) PATENTSERVIS BRATISLAVA, a. s., Bratislava, SK;
(54) Tepelná izolácia na polozenie na obloženie nad vrstvou trámov

- (51) E04F 13/00, F16B 33/00, F16B 13/00**
(11) E 14662
 (96) 06122460.6, 17.10.2006
 (97) 1783300, 27.2.2013
 (31) 102005000147
 (32) 2.11.2005
 (33) DE
 (73) HILTI Aktiengesellschaft, Schaan, LI;
 (72) Zimmerer Claudia, Lindau, DE; Spröwitz Michael, Feldkirch-Tisis, AT;
 (74) PATENTSERVIS BRATISLAVA, a. s., Bratislava, SK;
(54) Upevňovací prvok na upevňovanie izolačných dosiek

- (51) E04H 12/00**
(11) E 14779
 (96) 10160975.8, 26.4.2010
 (97) 2261444, 12.6.2013
 (31) 202009007463 U
 (32) 26.5.2009
 (33) DE
 (73) Euro poles GmbH & Co. KG, Neumarkt, DE;
 (72) Lück Franz, Neumarkt, DE; Wimmer Karl, Sengenthal, DE; Lieb Helmut, Neumarkt, DE;
 (74) MAJLINGOVÁ & PARTNERS, s. r. o., Bratislava, SK;
(54) Stožiar

- (51) E05B 27/00, E05B 15/00**
(11) E 14734
 (96) 04405554.9, 7.9.2004
 (97) 1632625, 26.6.2013
 (73) ASSA ABLOY (Schweiz) AG, Richterswil, CH;
 (72) Keller Ernst, Richterswil, CH;
 (74) FAJNOR IP, s. r. o., Bratislava, SK;
(54) Cylindrická vložka pre bezpečnostný zámok

(51) E06B 1/00, E04G 21/00, E04F 13/00
 (11) E 14782
 (96) 09153104.6, 18.2.2009
 (97) 2093368, 5.6.2013
 (31) 11008 U
 (32) 22.2.2008
 (33) AT
 (73) AF TEC BETEILIGUNGS GMBH, Feistritz/-
 Drau, AT;
 (72) Kassmannhuber Peter, Rothethurn, AT; Mick
 Stefan, Radenthien, AT;
 (74) Beleščák Ladislav, Ing., Piešťany, SK;
 (54) **Pripojovací profil na ostenie pre konštrukčné
 diely hraničiace s omietkou**

(51) E06B 1/00, E04F 13/00, E04G 21/00
 (11) E 14678
 (96) 10186069.0, 1.12.2006
 (97) 2281971, 1.5.2013
 (31) 102005057778
 (32) 2.12.2005
 (33) DE
 (62) 06024935.6
 (73) Braun August, Schaffhausen, CH;
 (72) Braun August, Schaffhausen, CH;
 (74) Bušová Eva, JUDr., Bratislava, SK;
 (54) **Spôsob inštalácie začistovacej zakončovacej
 lišty pre omietkovú vrstvu na tepelnej izolácii
 budovy**

(51) F01D 25/00, F02C 7/00
 (11) E 14679
 (96) 07017397.6, 5.9.2007
 (97) 1903188, 1.5.2013
 (31) 519575, 897879
 (32) 11.9.2006, 31.8.2007
 (33) US, US
 (73) Gas Turbine Efficiency Sweden AB, Järfälle, SE;
 (72) Wagner Thomas, Troy, NY, US; Cesar Carlos,
 Caracas Venezuela, VE;
 (74) Bušová Eva, JUDr., Bratislava, SK;
 (54) **Plynová turbína**

(51) F02D 41/00, F02D 19/00, F02M 63/00
 (11) E 14683
 (96) 08020683.2, 28.11.2008
 (97) 2080888, 29.5.2013
 (31) 102008005183
 (32) 19.1.2008
 (33) DE
 (73) DEUTZ Aktiengesellschaft, Köln, DE;
 (72) Zimmermann Mark, Bornheim, DE; Vömel Do-
 minic, Solingen, DE;
 (74) inventa Patentová a známková kancelária s.r.o.,
 Bratislava, SK;
 (54) **Automatické rozpoznávanie paliva**

(51) F03D 1/00
 (11) E 14571
 (96) 10185910.6, 28.5.2003
 (97) 2280163, 22.5.2013
 (31) 10225136, 10307682
 (32) 5.6.2002, 21.2.2003
 (33) DE, DE
 (62) 03735483.4
 (73) Wobben Properties GmbH, Aurich, DE;
 (72) Wobben Aloys, Aurich, DE;
 (74) ROTT, RŮŽIČKA & GUTTMANN, Bratislava,
 SK;
 (54) **Veterná elektrárň ako aj list rotora pre ve-
 ternú elektrárň**

(51) F03D 11/00, F21S 8/00
 (11) E 14614
 (96) 07726335.8, 12.2.2007
 (97) 1984622, 3.7.2013
 (31) 102006007536
 (32) 16.2.2006
 (33) DE
 (73) Wobben Properties GmbH, Aurich, DE;
 (72) Wobben Aloys, Aurich, DE;
 (74) ROTT, RŮŽIČKA & GUTTMANN, Bratislava,
 SK;
 (86) PCT/EP2007/051312
 (87) WO 2007/093570
 (54) **Veterná elektrárň so zariadením leteckej
 svetelnej signalizácie**

(51) F04B 15/00
 (11) E 14618
 (96) 10744721.1, 1.7.2010
 (97) 2449263, 24.4.2013
 (31) 222541 P
 (32) 2.7.2009
 (33) US
 (73) Haas-Mondomix B.V., EA Almere, NL;
 (72) KNOBEL Alex, Cerro Azul, BR;
 (74) Juran Svetozár, JUDr., Bratislava, SK;
 (86) PCT/IB2010/001606
 (87) WO 2011/001267
 (54) **Zariadenie a spôsob na pumpovanie prídi-
 teľnej hmoty**

(51) F16B 23/00, B25B 15/00
 (11) E 14637
 (96) 06801648.4, 16.8.2006
 (97) 1945958, 20.2.2013
 (31) 709134 P
 (32) 17.8.2005
 (33) US
 (73) Uni-Screw Worldwide, Inc., Knoxville, TN, US;
 (72) GEMES Gary A., Mineral Springs, NC, US;
 HART Renee Johnson, Indian Trail, North Car-
 oline, US; HENLY John W., Lawrenceville
 Georgia, US;
 (74) Belička Ivan, Ing., Banská Bystrica, SK;
 (86) PCT/US2006/032021
 (87) WO 2007/022293
 (54) **Upínacie prostriedky s viacstupňovými dráž-
 kami a skrutkovače s viacstupňovými hlavi-
 cami**

(51) F16C 19/00, F16C 33/00**(11) E 14732**

- (96) 09776844.4, 26.6.2009
 (97) 2307745, 1.5.2013
 (31) 102008035003
 (32) 25.7.2008
 (33) DE
 (73) ThyssenKrupp Rothe Erde GmbH, Dortmund, DE;
 (72) CLAUS Wolfgang, Lippetal, DE; VAN DER WAL Mario, Wadersloh, DE;
 (74) Hörmannová Zuzana, Ing., Bratislava, SK;
 (86) PCT/EP2009/004612
 (87) WO 2010/009793

(54) Valčekové ložisko, najmä veľké valivé ložisko s voľným stredom**(51) F16C 33/00, F16H 7/00****(11) E 14723**

- (96) 09781693.8, 11.8.2009
 (97) 2331835, 26.6.2013
 (31) 102008047726
 (32) 18.9.2008
 (33) DE
 (73) Schaeffler Technologies AG & Co. KG, Herzogenaurach, DE;
 (72) GRAF Herbert, Bischberg, DE; PFLUG Rainer, Heilsbronn, DE;
 (74) inventa Patentová a známková kancelária s.r.o., Bratislava, SK;
 (86) PCT/EP2009/060369
 (87) WO 2010/031641

(54) Tribosystém pre mechanický napínací systém v olejovom prostredí**(51) F16H 1/00****(11) E 14703**

- (96) 12000499.9, 28.1.2005
 (97) 2461071, 26.6.2013
 (31) 2004024887, 2004142505, 2004147352, 2004217946
 (32) 30.1.2004, 12.5.2004, 18.5.2004, 26.7.2004
 (33) JP, JP, JP, JP
 (73) Nabtesco Corporation, Tokyo, JP;
 (72) Fujimoto Kenichi, Tsu-shi Mie, JP;
 (74) FAJNOR IP, s. r. o., Bratislava, SK;

(54) Prevodové zariadenie s planétovými kolesami s excentrickou osciláciou**(51) F21V 14/00, F21L 4/00, F21Y 101/00****(11) E 14746**

- (96) 10177821.5, 21.9.2010
 (97) 2418421, 3.7.2013
 (31) 201010236847
 (32) 23.7.2010
 (33) CN
 (73) Zweibrüder Optoelectronics GmbH & Co. KG, Solingen, DE;
 (72) Opolka Rainer, Solingen, DE;
 (74) ROTT, RŮŽIČKA & GUTTMANN, Bratislava, SK;

(54) Vreckové svietidlo**(51) F25C 1/00, B65D 33/00****(11) E 14613**

- (96) 06100049.3, 3.1.2006
 (97) 1696192, 19.6.2013
 (31) 202005001465 U
 (32) 28.1.2005
 (33) DE
 (73) Cofresco Frischhalteprodukte GmbH & Co. KG, Minden, DE;
 (72) Künne Jens, Osnabrück, DE;
 (74) Tomeš Pavol, Ing., Bratislava, SK;

(54) Vrecko na výrobu ľadu**(51) F28F 9/00, F28D 9/00****(11) E 14688**

- (96) 05752307.8, 14.6.2005
 (97) 1774248, 12.6.2013
 (31) 20042479
 (32) 14.6.2004
 (33) NO
 (73) INSTITUTT FOR ENERGITEKNIKK, Kjeller, NO;
 (72) RISBERG Tove, Rasta, NO; NORDTVEDT Stein Rune, Oslo, NO; GRANDUM Svein, Minato-ku, Tokyo, JP; HORNTVEDT Bjarne, Oslo, NO;
 (74) FAJNOR IP, s. r. o., Bratislava, SK;
 (86) PCT/NO2005/000207
 (87) WO 2005/121685

(54) Prívodné zariadenie pre doskový tepelný výmenník**(51) F41A 9/00****(11) E 14552**

- (96) 11167947.8, 27.5.2011
 (97) 2392887, 6.3.2013
 (31) TO20100466
 (32) 4.6.2010
 (33) IT
 (73) Oto Melara S.p.A., La Spezia, IT;
 (72) Chiappini Andrea, La Spezia, IT; Bruschi Andrea, La Spezia, IT;
 (74) Bušová Eva, JUDr., Bratislava, SK;

(54) Muničný výťah**(51) F41A 9/00, B65G 1/00, A47B 53/00****(11) E 14551**

- (96) 11164450.6, 2.5.2011
 (97) 2385001, 20.3.2013
 (31) TO20100369
 (32) 3.5.2010
 (33) IT
 (73) Oto Melara S.p.A., La Spezia, IT;
 (72) Biselli Gianluca, LA SPEZIA, IT; Chiappini Andrea, LA SPEZIA, IT;
 (74) Bušová Eva, JUDr., Bratislava, SK;

(54) Systém na premiestňovanie debničiek pre uloženie predmetov v skladišti

(51) **G01B 11/00**
(11) E 14643
 (96) 11001378.6, 19.2.2011
 (97) 2489979, 5.6.2013
 (73) Refractory Intellectual Property GmbH & Co. KG, Wien, AT;
 (72) Paul Günther, Trieben, AT;
 (74) Juran Svetozár, JUDr., Bratislava, SK;
(54) Spôsob detegcie a merania valcových povrchov žiaruvzdorných materiálov

(51) **G01M 3/00**
(11) E 14754
 (96) 09780064.3, 1.7.2009
 (97) 2449356, 19.6.2013
 (73) Wilco AG, Wohlen, CH;
 (72) WERTLI Anton, Wohlen, CH;
 (74) Litvákova Lenka, Ing., Bratislava, SK;
 (86) PCT/EP2009/058272
 (87) WO 2011/000422
(54) Metóda skúšania netesnosti uzatvorených, minimálne čiastočne plynom naplnených nádob

(51) **G01N 33/00, C12Q 1/00, A61K 45/00**
(11) E 14578
 (96) 09714591.6, 27.2.2009
 (97) 2255184, 24.4.2013
 (31) 32263 P, 59301 P, 146440 P
 (32) 28.2.2008, 6.6.2008, 22.1.2009
 (33) US, US, US
 (73) UNIVERSITY OF VIRGINIA PATENT FOUNDATION, Charlottesville, VA, US;
 (72) JOHNSON Bankole A., Charlottesville, VA, US;
 (74) Hörmannová Zuzana, Ing., Bratislava, SK;
 (86) PCT/US2009/035420
 (87) WO 2009/108837
(54) Gén pre serotonínový transportér a liečba alkoholizmu

(51) **G01N 33/00, A61K 38/00, A61P 3/00**
(11) E 14611
 (96) 10165256.8, 22.10.2002
 (97) 2219031, 24.4.2013
 (31) 336394 P
 (32) 22.10.2001
 (33) US
 (62) 02793811.7
 (73) Amgen, Inc., Thousand Oaks, CA, US; The Government of the United States of America, represented by The Secretary, Department of Health and Human Services, Rockville, MD, US; THE BOARD OF REGENTS, THE UNIVERSITY OF TEXAS SYSTEM, Austin, Texas, US;
 (72) Depaoli Alex M, Thousand Oaks, CA, US; Oral Elif Arioglu, San Diego, CA, US; Taylor Simeon I, San Diego, CA, US; Garg A., Dallas, TX, US;
 (74) Dolanská Elena, RNDr., Bratislava, SK;
(54) Použitie leptínu na liečbu lipoatrofie u ľudí a metóda stanovenia predispozície pre spomínanú liečbu

(51) **G01N 33/00**
(11) E 14576
 (96) 11008690.7, 27.2.2008
 (97) 2413142, 5.6.2013
 (31) 903694 P
 (32) 27.2.2007
 (33) US
 (62) 08726179.8
 (73) Nuclea Biomarkers LLC, Pittsfield, MA, US;
 (72) Muraca Patrick J., Pittsfield, MA, US;
 (74) ROTT, RŮŽIČKA & GUTTMANN, Bratislava, SK;
(54) Spôsob, ako predpovedať odozvu pacientov s NSCLC na liečbu inhibítorom EGFR-TK

(51) **G01N 33/00**
(11) E 14753
 (96) 08725256.5, 7.2.2008
 (97) 2137537, 29.5.2013
 (31) 888921 P
 (32) 8.2.2007
 (33) US
 (73) Biogen Idec MA Inc., Cambridge, Massachusetts, US;
 (72) LUKASHEV Matvey E., Tewksbury, MA, US; O'NEILL Gilmore, Medford, MA, US;
 (74) Litvákova Lenka, Ing., Bratislava, SK;
 (86) PCT/US2008/001602
 (87) WO 2008/097596
(54) Kompozície a použitia na liečenie roztrúsenej sklerózy

(51) **G01S 5/00, G01C 21/00, G08G 1/00**
(11) E 14713
 (96) 07740820.1, 2.4.2007
 (97) 2012136, 22.5.2013
 (31) 2006103213
 (32) 4.4.2006
 (33) JP
 (73) GNSS Technologies Inc., Shinjuku-ku, Tokyo, JP;
 (72) TORIMOTO Hideyuki, Shinjuku-ku, Tokyo, JP; ISHII Makoto, Shinjuku-ku, Tokyo, JP; ASAKO Masahiro, Shinjuku-ku, Tokyo, JP; KOGURE Satoshi, Tsukuba-shi, Ibaraki, JP;
 (74) FAJNOR IP, s. r. o., Bratislava, SK;
 (86) PCT/JP2007/057384
 (87) WO 2007/119645
(54) Systém poskytujúci polohové informácie, prístroj poskytujúci polohové informácie a vysielač

(51) **G02B 5/00, B32B 38/00**
(11) E 14655
 (96) 11179968.0, 2.9.2011
 (97) 2426530, 5.6.2013
 (31) 2010197413, 2011108629
 (32) 3.9.2010, 13.5.2011
 (33) JP, JP
 (73) Nitto Denko Corporation, Ibaraki-shi, Osaka, JP;
 (72) Goto Shusaku, Ibaraki-shi, Osaka, JP; Miyatake Minoru, Ibaraki-shi, Osaka, JP; Mori Tomohiro, Ibaraki-shi, Osaka, JP; Kamijo Takashi, Ibaraki-shi, Osaka, JP; Nakazono Takuya, Ibaraki-shi, Osaka, JP; Kitagawa Takeharu, Ibaraki-shi, Osaka, JP;

- (74) FAJNOR IP, s. r. o., Bratislava, SK;
(54) Spôsob výroby kotúča pásu laminátu s polarizačným filmom
-
- (51) G07B 15/00**
(11) E 14730
(96) 09450082.4, 20.4.2009
(97) 2244230, 19.6.2013
(73) Kapsch TrafficCom AG, Wien, AT;
(72) Nagy Oliver, Wien, AT;
(74) Hörmannová Zuzana, Ing., Bratislava, SK;
(54) Komponenty a spôsob merania funkčioschopnosti systému výberu cestného mýta
-
- (51) G07D 7/00, H04L 9/00, G07B 15/00, G06F 21/00**
(11) E 14731
(96) 11450041.6, 22.3.2011
(97) 2503518, 19.6.2013
(73) Kapsch TrafficCom AG, Wien, AT;
(72) Hafenscher Albert, Wien, AT;
(74) Hörmannová Zuzana, Ing., Bratislava, SK;
(54) Spôsob validácie mýtnej transakcie
-
- (51) G07D 9/00, G07F 1/00**
(11) E 14640
(96) 07020973.9, 26.10.2007
(97) 2034455, 23.1.2013
(31) 102007042706
(32) 7.9.2007
(33) DE
(73) adp Gauselmann GmbH, Espelkamp, DE;
(72) Gauselmann Paul, Espelkamp, DE;
(74) inventa Patentová a známková kancelária s.r.o., Bratislava, SK;
(54) Zariadenie na privádzanie mincí k zbernému otvoru na mincovom automate
-
- (51) G07F 11/00, A47F 1/00**
(11) E 14745
(96) 04013863.8, 14.6.2004
(97) 1492062, 1.5.2013
(31) TN20030011
(32) 27.6.2003
(33) IT
(73) SPID S.P.A., Trento, IT; BUSTER AUTOMATION S.R.L., Trento, IT;
(72) Manfredi Fabrizio, Rovereto (TN), IT; Daldin Ivo, Trento, IT; Zanutelli Alessandro, Trento, IT;
(74) ROTT, RŮŽIČKA & GUTTMANN, Bratislava, SK;
(54) Integrovaný programovateľný systém na identifikáciu a automatický management farmaceutických balení
-
- (51) G21B 1/00**
(11) E 14660
(96) 06024986.9, 4.12.2006
(97) 1796104, 20.2.2013
(31) 83005 U
(32) 6.12.2005
- (33) AT
(73) PLANSEE SE, Reutte, AT;
(72) Schedler Bertram, Reutte, AT; Huber Thomas, Breitenwang, AT; Friedrich Thomas, Halblech, DE; Scheiber Karlheinz, Breitenwang, AT; Schedle Dietmar, Reutte, AT; Zabernig Anton, Reutte, AT; Friedle Hans-Dieter, Häselgehr, AT; Mair Sandra, Reutte, AT; Wörle Nadine, Musau, AT;
(74) Hörmannová Zuzana, Ing., Bratislava, SK;
(54) Zložka prvej steny s prstencovým segmentom
-
- (51) G21F 5/00, B09B 3/00**
(11) E 14627
(96) 10713453.8, 13.4.2010
(97) 2419908, 5.6.2013
(31) 0952433
(32) 14.4.2009
(33) FR
(73) TN International, Montigny Le Bretonneux, FR;
(72) ZIBOUCHE Mohamed, Bagnols Sur Ceze, FR; FERRY Florent, St Victor La Coste, FR; JACOT Patrick, Villeneuve Les Avignon, FR;
(74) Bušová Eva, JUDr., Bratislava, SK;
(86) PCT/EP2010/054778
(87) WO 2010/119015
(54) Obalové zariadenie pre transport, uskladnenie a/lebo prechodné skladovanie rádioaktívnych produktov
-
- (51) H01B 13/00, G01R 31/00, G02B 6/00, H05K 13/00**
(11) E 14616
(96) 08734465.1, 5.4.2008
(97) 2150962, 22.5.2013
(31) 102007024476
(32) 25.5.2007
(33) DE
(73) Selbach Dirk, Rottendorf, DE;
(72) Selbach Dirk, Rottendorf, DE;
(74) ROTT, RŮŽIČKA & GUTTMANN, Bratislava, SK;
(86) PCT/DE2008/000578
(87) WO 2008/145081
(54) Systém výroby káblových zväzkov
-
- (51) H01H 37/00**
(11) E 14674
(96) 10172413.6, 10.8.2010
(97) 2287877, 29.5.2013
(31) 102009038960
(32) 19.8.2009
(33) DE
(73) E.G.O. Elektro-Gerätebau GmbH, Oberderdingen, DE;
(72) Pérez Castillo Philipp, Bretten, DE; Reichert Willi, Kürnbach, DE; Schlenker Bruno, Sulzfeld, DE;
(74) Bušová Eva, JUDr., Bratislava, SK;
(54) Teplotný snímač a spôsob nastavovania takého teplotného snímača
-

- (51) **H02G 3/00**
 (11) **E 14622**
 (96) 06075545.1, 8.3.2006
 (97) 1703605, 22.5.2013
 (31) 200500138
 (32) 16.3.2005
 (33) BE
 (73) NIKO, N.V., Sint-Niklaas, BE;
 (72) Totte Lieven, Elversele, BE;
 (74) Belička Ivan, Ing., Banská Bystrica, SK;
 (54) **Vylepšený zapustený modul**
-
- (51) **H02H 9/00**
 (11) **E 14709**
 (96) 08734293.7, 21.3.2008
 (97) 2130277, 19.6.2013
 (31) 20070225
 (32) 26.3.2007
 (33) CZ
 (73) EGE, spol s r.o., České Budějovice, CZ;
 (72) ŽÁK František, Borek, České Budějovice, CZ;
 (74) Hojčuš Peter, Ing., Bratislava, SK;
 (86) PCT/CZ2008/000034
 (87) WO 2008/116428
 (54) **Zapojenie a spôsob na kompenzáciu zemných kapacitných prúdov v sieťach**
-
- (51) **H04B 7/00, H04W 88/00**
 (11) **E 14767**
 (96) 02768234.3, 12.9.2002
 (97) 1437899, 30.1.2013
 (31) 2001124924
 (32) 12.9.2001
 (33) RU
 (73) Safetel Ltd., Limassol, CY;
 (72) IVANOV Valery Filippovich, Moscow, RU;
 DJERMAKYAN Karen Jurievich, Moscow, RU;
 ZUBAREV Jury Borisovich, Moscow, RU;
 PANFEROV Fedor Konstantinovich, Moscow, RU;
 SARIAN Viliam Karpovich, Moscow, RU;
 (74) PATENTSERVIS BRATISLAVA, a. s., Bratislava, SK;
 (86) PCT/RU2002/000424
 (87) WO 2003/024124
 (54) **Metóda a zariadenie na prenos informácie v mobilnom komunikačnom móde**
-
- (51) **H04L 1/00, H04L 27/00, H04L 5/00**
 (11) **E 14654**
 (96) 12152147.0, 3.6.2009
 (97) 2448163, 31.7.2013
 (31) 146631 P
 (32) 22.1.2009
 (33) US
 (73) LG Electronics Inc., Yeongdeungpo-Gu Seoul, KR;
 (72) Ko Woo Suk, Seoul, KR; Moon Sang Chul, Seoul, KR;
 (74) Korejzová Petra, JUDr., Bratislava, SK;
 (54) **Prístroj na vysielanie a prijímanie signálu a spôsob vysielania a prijímania signálu**
-
- (51) **H04N 5/00, H04N 7/00**
 (11) **E 14742**
 (96) 03798328.5, 25.9.2003
 (97) 1547372, 13.3.2013
- (31) 02079057
 (32) 26.9.2002
 (33) EP
 (73) Koninklijke Philips N.V., Eindhoven, NL;
 (72) KELLY Declan P., Eindhoven, NL; VAN GESTEL Wilhelmus J., Eindhoven, NL; DE HAAN Wiebe, Eindhoven, NL;
 (74) PATENTSERVIS BRATISLAVA, a. s., Bratislava, SK;
 (86) PCT/IB2003/004171
 (87) WO 2004/030351
 (54) **Zariadenie na príjem digitálneho signálu**
-
- (51) **H04W 72/00, H04L 5/00**
 (11) **E 14624**
 (96) 11164705.3, 4.5.2011
 (97) 2385736, 22.5.2013
 (31) 331272 P, 350890 P, 354647 P, 355941 P, 201113096565
 (32) 4.5.2010, 2.6.2010, 14.6.2010, 17.6.2010, 28.4.2011
 (33) US, US, US, US, US
 (73) Samsung Electronics Co., Ltd., Suwon-si, Gyeonggi-do, KR;
 (72) Zhang Charlie, Gyeonggi-do, Suwon-si, KR; Nam Young Han, Gyeonggi-do, Suwon-si, KR;
 (74) Guniš Jaroslav, Mgr., Bratislava, SK;
 (54) **Indikácia režimu vysielania riadiacej informácie vzostupného kanála**
-
- (51) **H04W 74/00**
 (11) **E 14598**
 (96) 04766512.0, 17.8.2004
 (97) 1656809, 15.5.2013
 (31) 10337828
 (32) 18.8.2003
 (33) DE
 (73) Siemens Aktiengesellschaft, München, DE;
 (72) BIENAS Maik, Hannover, DE; GOTTSCHALK Thomas, Unterhaching, DE; SCHWAGMANN Norbert, Braunschweig, DE;
 (74) Bušová Eva, JUDr., Bratislava, SK;
 (86) PCT/EP2004/051811
 (87) WO 2005/020616
 (54) **Spôsob výberu prenosového kanála, ktorý je k dispozícii, vysielaním zápornej hodnoty rozhodnutia a prídavnej kladnej hodnoty rozhodnutia, ako aj zodpovedajúca základňová stanica, mobilný koncový prístroj a mobilná rádiová sieť**
-
- (51) **H05K 13/00, B65D 75/00**
 (11) **E 14702**
 (96) 10192495.9, 25.11.2010
 (97) 2348804, 19.6.2013
 (31) 102010005048
 (32) 20.1.2010
 (33) DE
 (73) SEMIKRON Elektronik GmbH & Co. KG, Nürnberg, DE;
 (72) Starovecky Stefan, Piestany, SK;
 (74) PATENTSERVIS BRATISLAVA, a. s., Bratislava, SK;
 (54) **Usporiadanie s aspoň jedným výkonovým polovodičovým modulom a s prepravným obalom**

(51)	(11)	(51)	(11)	(51)	(11)	(51)	(11)
A01B 3/00	E 14691	A61M 25/00	E 14587	C07D 207/00	E 14769	C21D 7/00	E 14724
A01G 9/00	E 14759	A61N 1/00	E 14636	C07D 209/00	E 14554	C21D 8/00	E 14712
A01H 5/00	E 14747	A61P 35/00	E 14585	C07D 213/00	E 14646	C22B 7/00	E 14675
A01K 61/00	E 14589	A62C 2/00	E 14760	C07D 231/00	E 14610	C22B 21/00	E 14704
A01M 13/00	E 14647	A63H 17/00	E 14749	C07D 239/00	E 14669	C23C 2/00	E 14764
A01N 25/00	E 14708	B01D 1/00	E 14739	C07D 239/00	E 14590	C25D 1/00	E 14667
A01N 43/00	E 14593	B01D 35/00	E 14743	C07D 279/00	E 14671	D04H 3/00	E 14645
A01N 43/00	E 14775	B01D 53/00	E 14661	C07D 281/00	E 14690	D05C 17/00	E 14757
A23G 1/00	E 14652	B01J 4/00	E 14560	C07D 295/00	E 14773	D06F 37/00	E 14699
A23L 1/00	E 14761	B02C 7/00	E 14558	C07D 311/00	E 14583	D21J 1/00	E 14595
A23L 1/00	E 14568	B25B 5/00	E 14656	C07D 333/00	E 14744	E02F 1/00	E 14738
A24B 13/00	E 14765	B25B 5/00	E 14653	C07D 401/00	E 14563	E02F 9/00	E 14698
A24C 1/00	E 14570	B25J 15/00	E 14755	C07D 401/00	E 14778	E03C 1/00	E 14565
A41D 31/00	E 14693	B27N 1/00	E 14644	C07D 401/00	E 14780	E04B 1/00	E 14567
A47J 31/00	E 14628	B29C 61/00	E 14609	C07D 401/00	E 14706	E04D 13/00	E 14664
A47J 31/00	E 14728	B29D 30/00	E 14594	C07D 401/00	E 14776	E04D 13/00	E 14700
A47J 36/00	E 14580	B32B 3/00	E 14549	C07D 401/00	E 14596	E04F 13/00	E 14662
A47K 10/00	E 14574	B32B 3/00	E 14607	C07D 403/00	E 14626	E04H 12/00	E 14779
A47L 9/00	E 14665	B32B 27/00	E 14696	C07D 405/00	E 14710	E05B 27/00	E 14734
A61C 5/00	E 14763	B32B 33/00	E 14721	C07D 405/00	E 14638	E06B 1/00	E 14678
A61F 2/00	E 14597	B41M 7/00	E 14617	C07D 407/00	E 14726	E06B 1/00	E 14782
A61F 2/00	E 14562	B44C 5/00	E 14695	C07D 471/00	E 14623	F01D 25/00	E 14679
A61F 9/00	E 14612	B60J 1/00	E 14608	C07D 487/00	E 14720	F02D 41/00	E 14683
A61G 3/00	E 14621	B60J 3/00	E 14641	C07D 491/00	E 14556	F03D 1/00	E 14571
A61K 9/00	E 14657	B60K 15/00	E 14718	C07D 495/00	E 14557	F03D 11/00	E 14614
A61K 9/00	E 14668	B60L 5/00	E 14677	C07D 513/00	E 14632	F04B 15/00	E 14618
A61K 9/00	E 14758	B60N 2/00	E 14707	C07D 513/00	E 14572	F16B 23/00	E 14637
A61K 9/00	E 14772	B60R 19/00	E 14604	C07H 21/00	E 14748	F16C 19/00	E 14732
A61K 9/00	E 14752	B60S 9/00	E 14603	C07K 5/00	E 14659	F16C 33/00	E 14723
A61K 9/00	E 14555	B62D 29/00	E 14605	C07K 11/00	E 14648	F16H 1/00	E 14703
A61K 9/00	E 14651	B63B 17/00	E 14639	C07K 14/00	E 14771	F21V 14/00	E 14746
A61K 9/00	E 14599	B65B 1/00	E 14689	C07K 14/00	E 14561	F25C 1/00	E 14613
A61K 31/00	E 14591	B65B 9/00	E 14692	C07K 14/00	E 14733	F28F 9/00	E 14688
A61K 31/00	E 14684	B65B 9/00	E 14711	C07K 14/00	E 14606	F41A 9/00	E 14552
A61K 31/00	E 14737	B65D 3/00	E 14625	C07K 16/00	E 14719	F41A 9/00	E 14551
A61K 31/00	E 14705	B65D 6/00	E 14630	C07K 16/00	E 14768	G01B 11/00	E 14643
A61K 31/00	E 14663	B65D 19/00	E 14629	C07K 16/00	E 14777	G01M 3/00	E 14754
A61K 31/00	E 14717	B65D 19/00	E 14658	C08F 257/00	E 14741	G01N 33/00	E 14578
A61K 31/00	E 14588	B65D 19/00	E 14770	C08F 265/00	E 14762	G01N 33/00	E 14611
A61K 31/00	E 14633	B65D 75/00	E 14714	C08G 63/00	E 14600	G01N 33/00	E 14576
A61K 31/00	E 14650	B65D 79/00	E 14566	C08J 9/00	E 14716	G01N 33/00	E 14753
A61K 31/00	E 14735	B65D 85/00	E 14729	C09C 1/00	E 14575	G01S 5/00	E 14713
A61K 31/00	E 14680	B65D 90/00	E 14681	C09D 7/00	E 14676	G02B 5/00	E 14655
A61K 33/00	E 14697	B65G 17/00	E 14631	C09J 7/00	E 14722	G07B 15/00	E 14730
A61K 35/00	E 14701	B65H 45/00	E 14620	C09K 3/00	E 14649	G07D 7/00	E 14731
A61K 38/00	E 14686	B66C 5/00	E 14581	C10G 1/00	E 14740	G07D 9/00	E 14640
A61K 38/00	E 14592	B66C 23/00	E 14783	C10G 29/00	E 14548	G07F 11/00	E 14745
A61K 38/00	E 14564	B67D 7/00	E 14584	C10L 10/00	E 14602	G21B 1/00	E 14660
A61K 38/00	E 14642	B67D 7/00	E 14666	C12C 1/00	E 14601	G21F 5/00	E 14627
A61K 38/00	E 14569	C01B 3/00	E 14694	C12M 1/00	E 14756	H01B 13/00	E 14616
A61K 39/00	E 14727	C01B 3/00	E 14682	C12N 5/00	E 14615	H01H 37/00	E 14674
A61K 39/00	E 14573	C02F 3/00	E 14586	C12N 9/00	E 14715	H02G 3/00	E 14622
A61K 39/00	E 14673	C07C 17/00	E 14774	C12N 15/00	E 14685	H02H 9/00	E 14709
A61K 45/00	E 14781	C07C 209/00	E 14736	C12N 15/00	E 14672	H04B 7/00	E 14767
A61K 45/00	E 14687	C07C 231/00	E 14751	C12P 21/00	E 14725	H04L 1/00	E 14654
A61K 47/00	E 14582	C07C 281/00	E 14635	C12Q 1/00	E 14619	H04N 5/00	E 14742
A61L 2/00	E 14550	C07C 281/00	E 14634	C12Q 1/00	E 14553	H04W 72/00	E 14624
A61L 27/00	E 14577	C07C 303/00	E 14766	C12Q 1/00	E 14559	H04W 74/00	E 14598
A61M 5/00	E 14670	C07C 319/00	E 14579	C14B 3/00	E 14750	H05K 13/00	E 14702

SC4A Sprístupnené preklady zmenených európskych patentových spisov**(11) E 626**

(97) 1536685, 10.4.2013

(45) 3.8.2006

(54) Spôsob prípravy vo forme pasty extrudovaných sulfónamidových kompozícií**(11) E 2189**

(97) 1629850, 22.5.2013

(45) 4.10.2007

(54) Nutričný prípravok obsahujúci nestráviteľné oligosacharidy a stráviteľné galaktózové sacharidy**(11) E 3050**

(97) 1500553, 5.6.2013

(45) 6.5.2008

(54) Pevný svetlomet na svietenie do zákruty pre motorové vozidlo**(11) E 6342**

(97) 1295556, 10.4.2013

(45) 8.2.2010

(54) Modulárny dávkovač**(11) E 6883**

(97) 1711481, 22.5.2013

(45) 7.6.2010

(54) Kryštalický monohydrát ako inhibítor kináz

MM4A Zaniknuté európske patenty pre nezaplatenie udržiavacích poplatkov

(11) **E 279**
(97) 1455373
Dátum zániku: 18.2.2013

(11) **E 414**
(97) 1480793
Dátum zániku: 20.2.2013

(11) **E 428**
(97) 1481462
Dátum zániku: 19.2.2013

(11) **E 503**
(97) 1480981
Dátum zániku: 26.2.2013

(11) **E 506**
(97) 1480983
Dátum zániku: 26.2.2013

(11) **E 1295**
(97) 1594376
Dátum zániku: 18.2.2013

(11) **E 1518**
(97) 1564366
Dátum zániku: 9.2.2013

(11) **E 1539**
(97) 1480752
Dátum zániku: 28.2.2013

(11) **E 1810**
(97) 1480998
Dátum zániku: 13.2.2013

(11) **E 1958**
(97) 1604683
Dátum zániku: 27.2.2013

(11) **E 2181**
(97) 1628570
Dátum zániku: 16.2.2013

(11) **E 2238**
(97) 1592694
Dátum zániku: 13.2.2013

(11) **E 2519**
(97) 1398156
Dátum zániku: 14.2.2013

(11) **E 2570**
(97) 1597564
Dátum zániku: 27.2.2013

(11) **E 2646**
(97) 1742843
Dátum zániku: 17.2.2013

(11) **E 2949**
(97) 1693269
Dátum zániku: 21.2.2013

(11) **E 3037**
(97) 1476029
Dátum zániku: 12.2.2013

(11) **E 3070**
(97) 1695791
Dátum zániku: 23.2.2013

(11) **E 3102**
(97) 1725380
Dátum zániku: 28.2.2013

(11) **E 3336**
(97) 1597376
Dátum zániku: 27.2.2013

(11) **E 3604**
(97) 1485650
Dátum zániku: 19.2.2013

(11) **E 3859**
(97) 1344589
Dátum zániku: 21.2.2013

(11) **E 4327**
(97) 1603430
Dátum zániku: 27.2.2013

(11) **E 4703**
(97) 1723116
Dátum zániku: 25.2.2013

(11) E 4936
(97) 1597109
Dátum zániku: 10.2.2013

(11) E 6758
(97) 1852012
Dátum zániku: 12.2.2013

(11) E 5108
(97) 1592469
Dátum zániku: 11.2.2013

(11) E 6768
(97) 1852013
Dátum zániku: 12.2.2013

(11) E 5182
(97) 1856303
Dátum zániku: 23.2.2013

(11) E 6968
(97) 1571239
Dátum zániku: 25.2.2013

(11) E 5458
(97) 1853601
Dátum zániku: 14.2.2013

(11) E 7300
(97) 1993768
Dátum zániku: 6.2.2013

(11) E 5639
(97) 1719773
Dátum zániku: 24.2.2013

(11) E 7367
(97) 1445393
Dátum zániku: 3.2.2013

(11) E 5654
(97) 1474174
Dátum zániku: 14.2.2013

(11) E 7474
(97) 1972822
Dátum zániku: 22.2.2013

(11) E 5725
(97) 1955806
Dátum zániku: 22.2.2013

(11) E 7708
(97) 1837461
Dátum zániku: 22.2.2013

(11) E 5866
(97) 1613912
Dátum zániku: 25.2.2013

(11) E 8125
(97) 2108744
Dátum zániku: 7.2.2013

(11) E 6333
(97) 1853232
Dátum zániku: 17.2.2013

(11) E 8624
(97) 2118095
Dátum zániku: 25.2.2013

(11) E 6399
(97) 1981726
Dátum zániku: 7.2.2013

(11) E 8754
(97) 2125798
Dátum zániku: 25.2.2013

(11) E 6489
(97) 1724880
Dátum zániku: 8.2.2013

(11) E 8782
(97) 1930558
Dátum zániku: 1.2.2013

(11) E 6717
(97) 1561623
Dátum zániku: 1.2.2013

(11) E 8930
(97) 1870214
Dátum zániku: 8.2.2013

(11) E 6746
(97) 1450094
Dátum zániku: 12.2.2013

(11) E 9342
(97) 1478835
Dátum zániku: 7.2.2013

(11) E 9652
(97) 1840276
Dátum zániku: 1.2.2013

(11) E 9734
(97) 2117944
Dátum zániku: 11.2.2013

(11) E 9840
(97) 2218978
Dátum zániku: 17.2.2013

(11) E 9859
(97) 1846546
Dátum zániku: 8.2.2013

(11) E 9887
(97) 1994542
Dátum zániku: 26.2.2013

(11) E 9939
(97) 2050639
Dátum zániku: 28.2.2013

(11) E 10031
(97) 2247573
Dátum zániku: 19.2.2013

(11) E 10051
(97) 2107916
Dátum zániku: 1.2.2013

(11) E 10083
(97) 2250298
Dátum zániku: 20.2.2013

(11) E 10346
(97) 1850993
Dátum zániku: 23.2.2013

(11) E 10364
(97) 2252349
Dátum zániku: 12.2.2013

(11) E 10378
(97) 1723342
Dátum zániku: 28.2.2013

(11) E 10436
(97) 2247764
Dátum zániku: 23.2.2013

(11) E 10513
(97) 2247827
Dátum zániku: 28.2.2013

(11) E 10671
(97) 2242406
Dátum zániku: 18.2.2013

(11) E 10887
(97) 2135873
Dátum zániku: 17.2.2013

(11) E 10919
(97) 2263246
Dátum zániku: 17.2.2013

(11) E 10960
(97) 2238110
Dátum zániku: 5.2.2013

(11) E 11002
(97) 1857688
Dátum zániku: 28.2.2013

(11) E 11050
(97) 2218745
Dátum zániku: 2.2.2013

(11) E 11246
(97) 1712547
Dátum zániku: 1.2.2013

(11) E 11510
(97) 2263247
Dátum zániku: 17.2.2013

(11) E 11650
(97) 2216456
Dátum zániku: 4.2.2013

(11) E 11681
(97) 1899635
Dátum zániku: 20.2.2013

(11) E 12019
(97) 2114924
Dátum zániku: 27.2.2013

(11) E 12134
(97) 2245085
Dátum zániku: 13.2.2013

PC4A

Prevody a prechody práv na európske patenty

(11) E 1866
 (97) 1408114, 3.1.2007
 (73) Boehringer Ingelheim Vetmedica GmbH, Ingelheim am Rhein, DE;
 Predchádzajúci majiteľ:
 Invision GmbH, Hannover, DE;
 Dátum uzavretia zmluvy: 5.12.2012
 Dátum zápisu do registra: 19.9.2013

(11) E 8362
 (97) 2134481, 18.8.2010
 (73) Siemens plc, Camberley, Surrey, GB;
 Predchádzajúci majiteľ:
 Siemens VAI Metals Technologies Ltd., Sheffield, Yorkshire, GB;
 Dátum uzavretia zmluvy: 3.5.2013
 Dátum zápisu do registra: 5.9.2013

(11) E 2026
 (97) 1433395, 9.5.2007
 (73) Hairdreams Haarhandels GmbH, Graz, AT;
 Predchádzajúci majiteľ:
 Bege Privatstiftung, Wien, AT;
 Dátum uzavretia zmluvy: 30.4.2013
 Dátum zápisu do registra: 19.9.2013

(11) E 10908
 (97) 2181783, 26.10.2011
 (73) Mac Panther GmbH, Bremen, DE;
 Predchádzajúci majiteľ:
 Südsta AG, Zug, CH;
 Dátum uzavretia zmluvy: 20.3.2013
 Dátum zápisu do registra: 2.9.2013

(11) E 7485
 (97) 1424017, 31.3.2010
 (73) Hairdreams Haarhandels GmbH, Graz, AT;
 Predchádzajúci majiteľ:
 Bege Privatstiftung, Wien, AT;
 Dátum uzavretia zmluvy: 30.4.2013
 Dátum zápisu do registra: 19.9.2013

(11) E 11888
 (97) 2174704, 1.2.2012
 (73) Schletter GmbH, Kirchdorf, DE; BTS Italia srl, Bruneck, IT;
 Predchádzajúci majiteľ:
 R.E.U.S. Energy GmbH, Kirchdorf, DE;
 Dátum uzavretia zmluvy: 19.4.2013
 Dátum zápisu do registra: 16.9.2013

(11) E 7509
 (97) 1518816, 7.4.2010
 (73) Semperit AG Holding, Wien, AT;
 Predchádzajúci majiteľ:
 CompriseTec GmbH, Hamburg, DE;
 Dátum uzavretia zmluvy: 10.4.2013
 Dátum zápisu do registra: 16.9.2013

TC4A

Zmeny mien

(11) E 1843
 (97) 1438960, 21.3.2007
 (73) Acino Holding AG, Liesberg, CH;
 Dátum zápisu do registra: 12.9.2013

(11) E 13747
 (97) 2396006, 19.12.2012
 (73) Zoetis LLC, Florham Park, NJ, US;
 Dátum zápisu do registra: 5.9.2013

(11) E 6342
 (97) 1295556, 10.4.2013
 (73) SCA TISSUE FRANCE, Bois-Colombes, FR;
 Dátum zápisu do registra: 20.9.2013

TE4A

Zmeny adres

(11) **E 1280**

(97) 1658293, 13.12.2006

(73) Zentiva, a.s., Bratislava, SK;

Dátum zápisu do registra: 30.9.2013

ČASŤ

DODATKOVÉ OCHRANNÉ OSVEDČENIA

Číselné kódy na označovanie bibliografických údajov (Štandard WIPO ST. 9)

- | | |
|--|--|
| <p>(11) Číslo dokumentu
 (21) Číslo žiadosti
 (22) Dátum podania žiadosti
 (23) Dátum podania žiadosti o predĺženie doby platnosti
 (54) Názov vynálezu základného patentu
 (68) Číslo základného patentu
 (71) Meno (názov) žiadateľa (-ov)
 (73) Meno (názov) majiteľa (-ov)
 (74) Meno (názov) zástupcu (-ov)</p> | <p>(92) Číslo a dátum prvého povolenia uviesť liečivo alebo výrobok na ochranu rastlín na trh v Slovenskej republike
 (93) Číslo, dátum a štát prvého povolenia uviesť liečivo alebo výrobok na ochranu rastlín na trh v Spoločenstve
 (94) Predpokladaný dátum uplynutia platnosti osvedčenia/Predpokladaný dátum uplynutia predĺženej doby platnosti osvedčenia/Opravený predpokladaný dátum uplynutia doby platnosti osvedčenia/Opravený predpokladaný dátum uplynutia predĺženej doby platnosti osvedčenia
 (95) Názov liečiva/výrobku na ochranu rastlín
 Typ: (liečivo/výrobok na ochranu rastlín)</p> |
|--|--|

Zverejnené žiadosti o udelenie dodatkového ochranného osvedčenia**(21) 8-2013**

- (22) 29.8.2013
(68) EP 1 581 254
(54) Farmakologická vitreolýza s použitím skráteného plazminu
(71) ThromboGenics N. V., Heverlee (Leuven), BE;
(74) Bachratá Magdaléna, Mgr., Bratislava, SK;
(92) EU/1/13/819/001, 13.3.2013
(93) EU/1/13/819/001, 13.3.2013, EU

(95) Microplasmin

Typ: liečivo

(21) 5006-2013

- (22) 5.4.2013
(68) EP 1 519 731
(54) Kombinácia azelastínu a flutikazónu
(71) Cipla Ltd, Mumbai, IN;
(74) Holoubková Mária, Ing., Bratislava, SK;
(92) 24/0055/13-S, 15.2.2013
(93) 24/0055/13-S, 15.2.2013, SK
(95) **Azelastín alebo jeho farmaceuticky prijateľné soli a farmaceuticky prijateľný ester flutikazónu**
Typ: liečivo

(21) 50002-2013

- (22) 2.8.2013
(68) EP 2 263 691
(54) Liečenie rakoviny rekombinantnou humanizovanou monoklonálnou anti-ERBB2 protilátkou 2C4 (rhuMab 2C4)
(71) F.Hoffmann-La Roche AG, Basel, CH;
(74) MAJLINGOVÁ & PARTNERS, s. r. o., Bratislava, SK;
(92) EU/1/13/813/001, 4.3.2013
(93) EU/1/13/813/001, 4.3.2013, EU
(95) **Pertuzumab**
Typ: liečivo

(21) 50003-2013

- (22) 26.8.2013
(68) EP 1 524 993
(54) Neisseriove vakcinové prípravky obsahujúce kombináciu antigénov
(71) GlaxoSmithKline Biologicals s.a., Rixensart Brussels, BE;
(74) MAJLINGOVÁ & PARTNERS, s. r. o., Bratislava, SK;
(92) EU/1/12/812/001; EU/1/12/812/002
EU/1/12/812/003; EU/1/12/812/004, 14.1.2013
(93) EU/1/12/812/001; EU/1/12/812/002;
EU/1/12/812/003; EU/1/12/812/004, 14.1.2013, EU
(95) **Vakcína proti meningokokom skupiny B (rDNA, zložková, adsorbovaná)**
Typ: liečivo

Udelené dodatkové ochranné osvedčenia

- (11) 131**
 (21) 3-2012
 (22) 28.12.2012
 (68) 287480
 (54) Chinuklidínové deriváty, spôsob ich prípravy, liečivé kompozície, ktoré ich obsahujú, a ich použitie
 (73) Almirall, S. A., Barcelona, ES;
 (74) Tomeš Pavol, Ing., Bratislava, SK;
 (92) EU/1/12/778/001, EU/1/12/778/002, EU/1/12/778/003; EU/1/12/781/001, EU/1/12/781/002, EU/1/12/781/003, 20.7.2012
 (93) EU/1/12/778/001, EU/1/12/778/002, EU/1/12/778/003; EU/1/12/781/001, EU/1/12/781/002, EU/1/12/781/003, 20.7.2012, EU
(95) Aklidínium
 Typ: liečivo
 (94) 8.7.2025
-

- (11) 132**
 (21) 5021-2012
 (22) 19.10.2012
 (68) EP 1 896 065
 (54) Spôsob výroby vakcín
 (73) GlaxoSmithKline Biologicals S.A., Rixensart, BE;
 (74) MAJLINGOVÁ & PARTNERS, s. r. o., Bratislava, SK;
 (92) EU/1/12/767/001, EU/1/12/767/002, EU/1/12/767/003, EU/1/12/767/004, EU/1/12/767/005, EU/1/12/767/006, EU/1/12/767/007, 20.4.2012
 (93) EU/1/12/767/001, EU/1/12/767/002, EU/1/12/767/003, EU/1/12/767/004, EU/1/12/767/005, EU/1/12/767/006, EU/1/12/767/007, 20.4.2012, EU
(95) Polysacharid *Neisseria meningitidis* skupiny A
 Typ: liečivo
 (94) 20.4.2027
-

- (11) 133**
 (21) 5003-2013
 (22) 18.2.2013
 (68) 286936
 (54) Derivát indazolu, jeho použitie na liečenie chorobného stavu cicavca a farmaceutický prípravok s jeho obsahom
 (73) AGOURON PHARMACEUTICALS, INC., San Diego, CA, US;
 (74) Bušová Eva, JUDr. Bratislava, SK;
 (92) EU/1/12/777/001, EU/1/12/777/002, EU/1/12/777/003, EU/1/12/777/004, EU/1/12/777/005, EU/1/12/777/006, 3.9.2012
 (93) EU/1/12/777/001, EU/1/12/777/002, EU/1/12/777/003, EU/1/12/777/004, EU/1/12/777/005, EU/1/12/777/006, 3.9.2012, EU
(95) Axitinib
 Typ: liečivo
 (94) 1.7.2025
-

- (11) 134**
 (21) 2-2013
 (22) 28.3.2013
 (68) 288064
 (54) Peptidové zlúčeniny, farmaceutický prostriedok s ich obsahom a ich použitie
 (73) Merck Sharp & Dohme Corp., Rahway, NJ, US; Dendreon Corporation, Seattle, WA, US;
 (74) MAJLINGOVÁ & PARTNERS, s. r. o., Bratislava, SK;
 (92) EU/1/11/704/001, 18.7.2011
 (93) EU/1/11/704/001, 18.7.2011, EU
(95) Boceprevir
 Typ: liečivo
 (94) 18.7.2026
-

Dodatkové ochranné osvedčenia vyhlásené za neplatné pre zánik základného patentu pred uplynutím doby platnosti

(11)

105

Zaniknuté dodatkové ochranné osvedčenia uplynutím doby platnosti

(11) Dátum zániku

6 13.08.2013

Prevody a prechody práv na dodatkové ochranné osvedčenia

(11) 74

(21) 5007-2008

(73) Organon BioSciences Nederland B.V., AB Oss,
NL;

Predchádzajúci majiteľ:

MSD Oss B.V., Oss, NL;

Dátum zápisu do registra: 16.9.2013

(11) 74

(21) 5007-2008

(73) Merck Sharp & Dohme B.V., BN Haarlem, NL;
Predchádzajúci majiteľ:

Organon BioSciences Nederland B.V., AB Oss,
NL;

Dátum zápisu do registra: 16.9.2013

Zmeny mien majiteľov dodatkových ochranných osvedčení

- (11) 102
(21) 5004-2011
(73) Glaxo Group Limited, Brentford, Middlesex, GB;
Dátum zápisu do registra: 11.9.2013
-

Zmeny adries majiteľov dodatkových ochranných osvedčení

- (11) 6
(21) 8-2002
(73) THE WELLCOME FOUNDATION LIMITED,
Brentford, Middlesex, GB;
Dátum zápisu do registra: 11.9.2013
-

- (11) 73
(21) 5005-2008
(73) Glaxo Group Limited, Brentford, Middlesex, GB;
Dátum zápisu do registra: 11.9.2013
-

- (11) 7
(21) 7-2002
(73) THE WELLCOME FOUNDATION LIMITED,
Brentford, Middlesex, GB;
Dátum zápisu do registra: 11.9.2013
-

ČASŤ

ÚŽITKOVÉ VZORY

Kódy na označovanie jednotlivých druhov dokumentov (Štandard WIPO ST. 16)

- | | |
|--|---|
| U1 Zverejnené prihlášky úžitkových vzorov podľa zákona č. 517/2007 Z. z. o úžitkových vzoroch a o zmene a doplnení niektorých zákonov | Y1 Zapísané úžitkové vzory podľa zákona č. 517/2007 Z. z. o úžitkových vzoroch a o zmene a doplnení niektorých zákonov bez zmeny v porovnaní s príslušnou zverejnenou prihláškou |
| | Y2 Zapísané úžitkové vzory podľa zákona č. 517/2007 Z. z. o úžitkových vzoroch a o zmene a doplnení niektorých zákonov so zmenou v porovnaní s príslušnou zverejnenou prihláškou |

Číselné kódy na označovanie bibliografických údajov (Štandard WIPO ST. 9)

- | | |
|--|---|
| (11) Číslo dokumentu | (62) Číslo pôvodnej prihlášky v prípade vylúčenej prihlášky |
| (21) Číslo prihlášky | (67) Číslo pôvodnej patentovej prihlášky v prípade odbočenia |
| (22) Dátum podania prihlášky | (71) Meno (názov) prihlasovateľa (-ov) |
| (31) Číslo prioritnej prihlášky | (72) Meno pôvodcu (-ov) |
| (32) Dátum podania prioritnej prihlášky | (73) Meno (názov) majiteľa (-ov) |
| (33) Krajina alebo regionálna organizácia priority | (74) Meno (názov) zástupcu (-ov) |
| (43) Dátum zverejnenia prihlášky | (86) Číslo podania medzinárodnej prihlášky podľa PCT |
| (45) Dátum oznámenia o zápise úžitkového vzoru | (87) Číslo zverejnenia medzinárodnej prihlášky podľa PCT |
| (47) Dátum zápisu a sprístupnenia úžitkového vzoru verejnosti | (96) Číslo podania európskej patentovej prihlášky |
| (51) Medzinárodné patentové triedenie | (97) Číslo zverejnenia európskej patentovej prihlášky alebo vydania európskeho patentového spisu |
| (54) Názov | |
| (57) Anotácia | |

Poznámka:

Symbody medzinárodného patentového triedenia uvedené v tomto vestníku zodpovedajú vydaniu 2013.01 Medzinárodného patentového triedenia s platnosťou od 1. januára 2013. Na patentových dokumentoch zverejňovaných úradom a vo vestníku úradu budú v roku 2013 uvádzané iba symbody hlavných skupín MPT 2013.01. V databázach úradu, vo webregistroch na internete a v ostatných výstupoch úradu budú zverejňované údaje týkajúce sa patentov a úžitkových vzorov vrátane ich prihlášok so symbolmi úplnej verzie MPT 2013.01.

Kódy na označovanie záhlaví oznámení publikovaných vo Vestníku ÚPV SR (Štandard WIPO ST. 17)

- | | |
|---|---|
| BA2K Zverejnené prihlášky úžitkových vzorov | FG2K Zapísané úžitkové vzory |
| FA2K Zastavené konania o prihláškach úžitkových vzorov na žiadosť prihlasovateľa | MA2K Zaniknuté úžitkové vzory vzdáním sa |
| FB2K Zastavené konania o prihláškach úžitkových vzorov | MC2K Vymazané úžitkové vzory |
| FC2K Zamietnuté prihlášky úžitkových vzorov | MG2K Čiastočne vymazané úžitkové vzory |
| GB2K Prevody a prechody práv na prihlášky úžitkových vzorov | MK2K Zaniknuté úžitkové vzory uplynutím doby platnosti |
| PD2K Zmeny dispozičných práv na prihlášky úžitkových vzorov (zálohy) | ND2K Predĺženie platnosti úžitkových vzorov |
| PD2K Zmeny dispozičných práv na prihlášky úžitkových vzorov (ukončenie zálohov) | PC2K Prevody a prechody práv na úžitkové vzory |
| | PD2K Zmeny dispozičných práv na úžitkové vzory (zálohy) |
| | PD2K Zmeny dispozičných práv na úžitkové vzory (ukončenie zálohov) |
| | QB2K Licenčné zmluvy |
| | QC2K Ukončenie platnosti licenčných zmlúv |
| | RL2K Odňatie ochrany a prepis prihlasovateľa alebo majiteľa úžitkového vzoru (na základe rozhodnutia súdu) |

Opravy a zmeny

Opravy v prihláškach úžitkových vzorov

- HA2K** Doplnenie pôvodcu (-ov)
- HB2K** Opravy mien
- HC2K** Zmeny mien
- HD2K** Opravy adries
- HE2K** Zmeny adries
- HF2K** Opravy dátumov
- HG2K** Opravy zatriedenia podľa MPT
- HH2K** Opravy chýb alebo zmeny všeobecne
- HK2K** Opravy tlačových chýb vo Vestníku ÚPV SR

Opravy v úžitkových vzoroch

- TA2K** Doplnenie pôvodcu (-ov)
- TB2K** Opravy mien
- TC2K** Zmeny mien
- TD2K** Opravy adries
- TE2K** Zmeny adries
- TF2K** Opravy dátumov
- TG2K** Opravy zatriedenia podľa MPT
- TH2K** Opravy chýb alebo zmeny všeobecne
- TK2K** Opravy tlačových chýb vo Vestníku ÚPV SR

BA2K

Zverejnené prihlášky úžitkových vzorov

Podľa § 40 ods. 1 zákona č. 517/2007 Z. z. o úžitkových vzoroch a o zmene a doplnení niektorých zákonov, po zverejnení prihlášky úžitkového vzoru môže ktokoľvek podať v lehote troch mesiacov od tohto zverejnenia úradu námietky proti zápisu úžitkového vzoru do registra.

Obsah prihlášok úžitkových vzorov sa zverejňuje v rozsahu opisu technického riešenia, nárokov na ochranu, výkresov s obrázkami a ďalšími podkladmi, spolu s výsledkom rešerše na stav techniky, ktorú vykonal úrad podľa § 38 ods. 4 uvedeného zákona.

Zverejnené prihlášky sú dostupné prostredníctvom internetovej databázy s vybranými údajmi z registra úžitkových vzorov na stránke www.upv.sk alebo v študovni úradu, alebo môžu byť doručené v papierovej alebo elektronickej forme na základe objednávky, doručenej úradu v písomnej forme.

(21)	(51)	(21)	(51)	(21)	(51)	(21)	(51)
5008-2012	G06Q 30/00	79-2013	H05B 37/00	123-2013	B30B 11/00	50064-2013	B25B 27/00
5076-2012	A61L 17/00	85-2013	B67D 1/00	5012-2013	A43B 5/00	50070-2013	B65D 55/00
5099-2012	A23L 2/00	104-2013	B29B 17/00	5034-2013	E03F 5/00	50071-2013	A23G 3/00
5100-2012	A23L 2/00	105-2013	A41B 11/00	50007-2013	G01R 11/00	50091-2013	B32B 15/00
50117-2012	A47B 47/00	112-2013	A47B 21/00	50051-2013	A41D 13/00		
23-2013	F16H 39/00	115-2013	B29B 13/00	50056-2013	B62K 15/00		
39-2013	A61N 5/00	122-2013	G02B 21/00	50058-2013	A61K 8/00		

(51) A23G 3/00

(21) 50071-2013

(22) 17.6.2013

(31) CZ2012-26707 U

(32) 21.9.2012

(33) CZ

(71) TESCOOMA s.r.o., Zlín, CZ;

(72) Vaculík Jiří, Zlín, CZ; Fiala František, Strakonice, CZ;

(74) Beleščák Ladislav, Ing., Piešťany, SK;

(54) Cukrárska zdobiaca ceruzka

(57) Cukrárska zdobiaca ceruzka (10) obsahujúca vymeniteľné zdobiace dýzy (4) pozostáva z dutého pružného tela (1), v ktorom sa pohybuje piest (2), na ktorého valcovom tele je vytvorená skrútkovica.

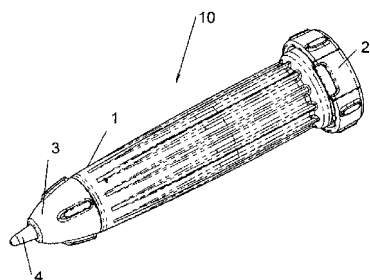

(51) A23L 2/00

(21) 5099-2012

(22) 13.12.2012

(71) Výskumný ústav potravinársky, Bratislava, SK;

(72) Panghyová Elena, Ing., Modra, SK; Šilhár Stanislav, doc. Ing., CSc., Pezinok, SK; Glončáková Brigita, Ing., Senec, SK; Blažková Marcela, RNDr., Trnava, SK;

(54) Sirupy dochutené fermentovanými macerátmi z bylín

(57) Riešenie sa týka prípravy sirupov so sacharidovým základom dochutených fermentovanými macerátmi z bylín, kyslost' upravujúcou kyselinou mliečnou alebo citrónovou a s prípadným prídavkom koncentráta antokyanínov.

(51) A23L 2/00, A23L 1/00

(21) 5100-2012

(22) 13.12.2012

(71) Výskumný ústav potravinársky, Bratislava, SK; K.K.V. - UNION, s. r. o., Bratislava, SK;

(72) Šilhár Stanislav, doc. Ing., CSc., Pezinok, SK; Blažková Marcela, RNDr., Trnava, SK; Panghyová Elena, Ing., Modra, SK; Glončáková Brigita, Ing., Senec, SK; Klemková Alžbeta, Ing., Dunajská Streda, SK;

(54) Špaldovo-ovocné nápoje

(57) Opísané sú nápoje pripravené zmiešaním hydrolyzáta špaldovej múky alebo špaldového šrotu pripraveného varením suspenzie špaldovej múky alebo šrotu pri 90 až 110 °C počas 30 až 180 minút v prítomnosti kyslého katalyzátora pri pH 2,8 až 4,8 tak, aby boli hodnoty koeficientu konzistencie K pod 500 a indexu toku m nad 0,75 s ovocnou zložkou v pomere hydrolyzát : šťava = 1 : 4 do 4 : 1. Ako ovocná zložka sa môžu použiť šťavy z jablák, hrozna a iného domáceho ovocia, tropického ovocia alebo ich koncentráty. Na zlepšenie sensorických vlastností a stability sa k nápoju môžu pridať škoricca, cukor, kyselina citrónová a kyselina askorbová, arómy a farbivá. Pripravený nápoj je konzervovaný pasterizáciou alebo pridaním konzervačných látok.

(51) A41B 11/00**(21) 105-2013**

(22) 5.6.2013

(71) Čierny Martin, Bratislava, SK;

(72) Čierny Martin, Bratislava, SK;

(74) Máčajová Mária, Ing., Nitra, SK;

(54) Ortopedické ponožky

(57) Ortopedické ponožky sú zhotovené z úpletového bavlneného materiálu popretkávaného spevňujúcimi páskami z gumy alebo izoprénu pozdĺž celej dĺžky ponožky od jej priehlavkovej časti až po chodidlovú časť.

(51) A41D 13/00, A41D 1/00**(21) 50051-2013**

(22) 17.5.2013

(31) 2012-26827

(32) 16.10.2012

(33) CZ

(71) HUMI OUTDOOR, s.r.o., Dobříš, CZ;

(72) Rychlý Petr, Dobříš, CZ;

(74) Ďurica Ján, Ing., Považská Bystrica, SK;

(54) Odevná súprava, najmä na služobné účely

(57) Súprava pozostáva z nohavíc a blúzy, prípadne kapucne. Blúza je na prednom diele (1) pod sedlom (3) vybavená najmenej jedným náprsným vreckom (4), ktorého spodná časť má šikmé členenie (5), ďalej lištami (6) na zakrytie vreckových otvorov spodných vreciek (8). Rukávy sú dvojdielne a v lakťovej časti majú vytvorené vrecko (17) s otvorom (18). Nohavice sú vybavené v stehennej časti najmenej jedným spodným mieškovým vreckom (21). V kolenej oblasti (23) je vytvorený na rube nohavice diel (24) na uloženie výstuže (25) a v krokovej časti nohavíc je všitý klin (27). Súprava umožňuje pohodlný pohyb v tesnom priestore.

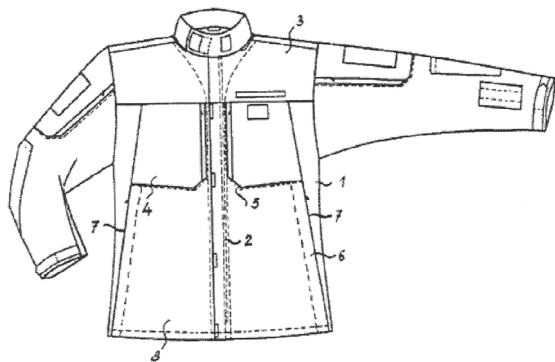
**(51) A43B 5/00, A63C 17/00, A63C 3/00****(21) 5012-2013**

(22) 7.3.2013

(31) 20 2012 002 235.0

(32) 7.3.2012

(33) DE

(71) Hausladen Karl, Straubing, DE; LEY Kim-Boris, Metten, DE;

(72) Hausladen Karl, Straubing, DE; LEY Kim-Boris, Metten, DE;

(74) Bušová Eva, JUDr., Bratislava, SK;

(54) Chránič priehlavku

(57) Chránič priehlavku pokrývajúci priehlavkovú oblasť (3) korčuliarskej topánky (1) alebo topánky pre inline kolieskové korčule je vytvorený v tvare ochrannej škrupiny otvorenej v pozdĺžnom smere, ktorá pozostáva čiastočne z ohybného elastického tvrdého plastu.

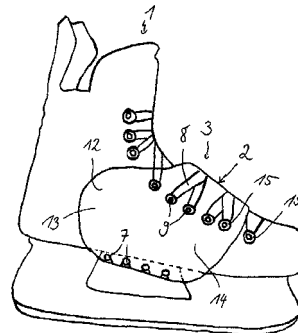
**(51) A47B 21/00, A47B 23/00, A47B 3/00, A47B 9/00****(21) 112-2013**

(22) 19.6.2013

(71) Nemšák Milan, Ing., Prešov, SK;

(72) Nemšák Milan, Ing., Prešov, SK;

(54) Odklápací držiak

(57) Odklápací držiak na tablety, notebooky, čítačky, televízory obsahuje ramená (1), ktoré sú spojené výkyvne aspoň jedným alebo viacerými kĺbmi (2), a aspoň na jednom ramene (1) alebo viacerých ramenách (1) sú umiestnené príchytky (3) s nastaviteľným dorazom (4).

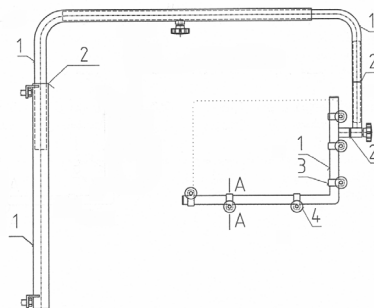
**(51) A47B 47/00****(21) 50117-2012**

(22) 18.12.2012

(71) EBECO s. r. o., Nižná, SK;

(72) Bersagel Henning, Stavanger, NO;

(74) Belička Ivan, Ing., Banská Bystrica, SK;

(54) Skladacia skriňa

(57) Opisovaná skriňa je vybavená aspoň jednými dverami (1), pričom pánty dvier (1) sú pripevnené k prednému stredovému stĺpiku (2) alebo k bočným stojkám (5). Predný stredový stĺpik (2) je spojený s prednou hornou lištou (3) a prednou spodnou lištou (4), pričom obe lišty sú na svojich oboch koncoch pripevnené k bočným stojkám (5). Bočné steny (6) pozostávajú z dvoch hlavných kusov, sú v strede vertikálne delené a sú aspoň jedným pántovým prvkom

pripevnené k bočným stojkám (5) a aspoň jedným pántovým prvkom k bočným okrajom (10). Na hornom okraji (9) je aspoň jedným pántovým prvkom pripevnená vrchná sklápacia časť (11) sklápajúca sa dovnútra a spodná časť zadnej steny (7) je vybavená aspoň jedným pántovým prvkom na spojenie so sklápacím dnom (12) sklápajúcim sa taktiež dovnútra skrine.

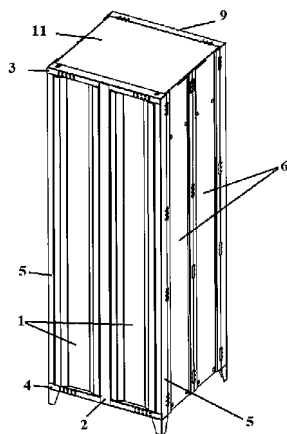

(51) A61K 8/00, A61K 9/00, A61K 36/00, A61P 17/00

(21) 50058-2013

(22) 3.6.2013

(71) Krajíčková Anna, Melčice - Lieskové, SK;

(72) Krajíčková Anna, Melčice - Lieskové, SK;

(74) Labudík Miroslav, Ing., Kysucké Nové Mesto, SK;

(54) **Kozmetický prostriedok na zlepšenie stavu kože vrátane pleti a na liečenie viacerých kožných ochorení**

(57) Kozmetický prostriedok obsahuje rozpustenú a vyšľahanú rovnorodú zmes 45 až 55 % hmotnostných destilovanej kvapalnej zložky z macerovania 25 až 40 % objemových bylín šalvie lekárskej (*Salvia officinalis*), pľuzgierky islandskej (*Cetraria islandica* (L.) Ach.), zemedyma lekárskeho (*Fumaria officinalis* L.), pyšteka obyčajného (*Linaria vulgaris* Mill.), zlatobyľe obyčajnej (*Solidago virgaurea* L), štetky lesnej (*Dipsacus fullonum* L.) a konopáča obyčajného (*Eupatorium cannabinum*) vo vode pri rovnakom vzájomnom pomere bylín za prítomnosti striebra, 28 až 31 % hmotnostných včelieho vosku, 10 až 14 % hmotnostných olivového oleja a zvyšok do 100 % hmotnostných rovnaký pomer rybieho a ľanového oleja.

(51) A61L 17/00, A61B 17/00

(21) 5076-2012

(22) 17.9.2012

(71) Babala Jozef, MUDr., Bratislava, SK;

(72) Babala Jozef, MUDr., Bratislava, SK;

(74) Brichtová Tatiana, JUDr., Bratislava, SK;

(54) **Tvarované chirurgické vlákno na intrakorporálne uzlenie a spôsob jeho výroby**

(57) Vlákno je vytvarované z elastického chirurgického vlákna potiahnutého želatínou do dvoch 3D otvorených neutiahnutých slučiek (1) s ukončením do koncového oblúčika (2), prvá slučka (1) je vybavená chirurgickou ihlou (3). Opísaný je tiež spôsob jeho výroby, kde vytvarované vlákno je vystavené teplote do 90 °C počas max. 1 minúty alebo sa pred tvarovaním potáha tektou želatínou.

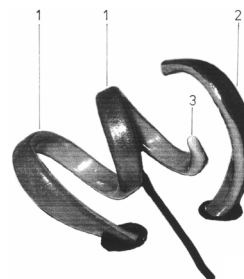

(51) A61N 5/00, F21V 9/00

(21) 39-2013

(22) 5.3.2013

(71) Kokoš František, Ing., Revúca, SK;

(72) Kokoš František, Ing., Revúca, SK;

(74) Lobodová Dagmar, Ing., Košice, SK;

(54) **Biolampa s kruhovou alebo eliptickou polarizáciou svetla**

(57) Biolampa s lineárnou, kruhovou alebo eliptickou polarizáciou svetla pozostáva minimálne z jedného zdroja (1) svetla a minimálne z jedného telesa (2), ktoré sú umiestnené v telese (3) biolampy, ktorý je výhodne ukončený na výstupe vnútornou základňou (18), polarizátorom (15), štvrtvlnovou platňou (17) a vonkajšou základňou (12). Svetlo zo zdroja (1) vstupuje do vnútra telesa (2) a stred lúča dopadajúceho priameho svetla alebo priameho svetla odrazeného od reflexných stien telesa (2) k vnútornej základni (18) alebo vonkajšej základni (12) tvorí ku kolmici na polarizátor (15) Brewsterov uhol (16), alebo 45- stupňový uhol, alebo je kolmým uhlom na polarizátor (15). Zdroj (1) svetla je napájaný vodičom (11) privádzajúcim elektrickú energiu z procesorovej dosky (9) alebo je svetlo do telesa (2) privedené optickým vláknom (14) cez rúrkový držiak (13). K telesu (3) je upevnené ergonomické držadlo (4).

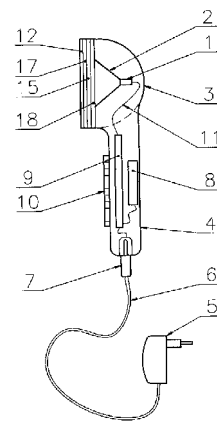

- (51) **B25B 27/00**
 (21) **50064-2013**
 (22) 11.6.2013
 (71) Lauro Emil, Kmeťovo, SK;
 (72) Lauro Emil, Kmeťovo, SK;
 (74) Belička Ivan, Ing., Banská Bystrica, SK;
 (54) **Prípravok na sťahovanie ložísk, remenic a ozubených kolies**
 (57) Prípravok na sťahovanie ložísk, remenic a ozubených kolies je tvorený podvozkom (1) z jednej strany otvoreným a zo spodnej strany vybaveným kolesami (2) otočnými aj okolo zvislej osi. Na zatvorenej strane podvozka (1) sú upevnené dve duté stojky (3), v ktorých je umiestnený systém s pružinou (4) a reťazou (5) s reťazovým kolesom (6) na nastavenie výšky držiaka čelustí (8). Duté stojky (3) majú z prednej strany zvislé drážky (17), v ktorých je držiak (7) čelustí cez nosné lišty (9) spojený so systémom s pružinou (4) a reťazou (5) na nastavenie výšky držiaka (7) čelustí (8). Na držiaku (7) sú z hornej strany symetricky upevnené tri ramená (10) s rozstupom 120 stupňov. Opačné konce ramien (10) sú spojené do matice (11). Ramená (10) pri držiaku (7) majú pozdĺžny otvor (12) na umiestnenie čelustí (8) a priečny otvor so závitom pre zaistovaciu skrutku (13) na zaistenie čeluste (8) v ramene (10). V matici (11) je naskrutkovaná skrutka (14) s hrotom (15) zaisteným poistnou skrutkou (16). Horný koniec skrutky (14) je vybavený vratidlom (18) s minimálne dvoma predĺžiteľnými alebo nastaviteľnými ramenami (19). Vnútorne konce čelustí (8) sú vybavené pätkami (20) pozostávajúcimi zo závesu (21) tvaru obráteného U, v ktorom je namontovaný dvomi skrutkami záchytný nos (22).

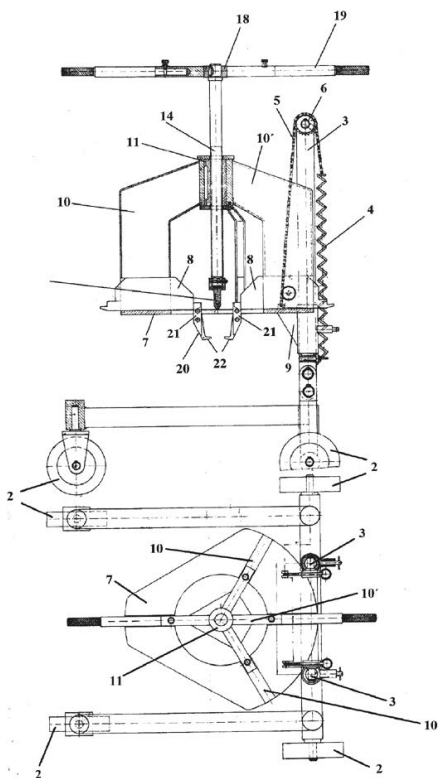

- (51) **B29B 13/00, B29B 17/00, F24J 2/00**
 (21) **115-2013**
 (22) 21.6.2013
 (71) Jakubčíak Ján, Ing., Liptovský Mikuláš, SK;
 (72) Jakubčíak Ján, Ing., Liptovský Mikuláš, SK;
 (54) **Spôsob tavenia plastov pomocou slnečného žiarenia a zariadenie na vykonávanie tohto spôsobu**
 (57) Pri spôsobe tavenia plastov pomocou slnečného žiarenia na plast vo forme dopadá pomocou reflexnej plochy alebo sústavy reflexných plôch odrazené slnečné žiarenie, ktorého teplota sa reguluje v rozsahu 105 – 350 °C. Reflexné plochy sú nastavené na dopad slnečného žiarenia tak, aby odrazené slnečné žiarenie dopadalo na rotujúcu formu s plastom, ktorej osi rotácie sú navzájom kolmé v dvoch smeroch. Ďalej je opísané aj zariadenie, pozostávajúce z natáčacieho zariadenia (NZ), ktoré je pripojené na parabolický koncentrátor (PK), z ovládania (O) a snímača (ST) teploty, polohovaného v dosahu ohniska spolu s rotujúcou formou (RF).

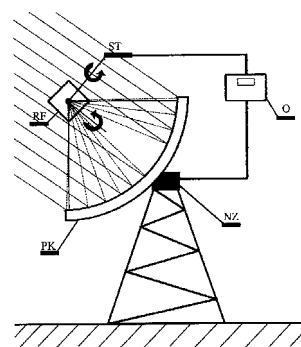

- (51) **B29B 17/00, C08K 3/00, E04B 1/00**
 (21) **104-2013**
 (22) 5.6.2013
 (71) Huraj Jozef, Veľké Bielice, SK; Huraj Jozef, ml., Veľké Bielice, SK; Huraj Pavol, Veľké Bielice, SK;
 (72) Huraj Jozef, Veľké Bielice, SK; Huraj Jozef, ml., Veľké Bielice, SK; Huraj Pavol, Veľké Bielice, SK;
 (74) Máčajová Mária, Ing., Nitra, SK;
 (54) **Termoizolačný kompozit**
 (57) Opisovaný kompozit pozostáva z polystyrénového polotovaru v množstve 20 až 80 % obj. a zo stavebných odpadových materiálov v množstve 80 až 20 % obj., prípadne obsahuje spevňujúce stavebné odpadové materiály.

- (51) **B30B 11/00**
 (21) **123-2013**
 (22) 10.7.2013
 (71) Slovenská technická univerzita v Bratislave, Strojnícka fakulta, Bratislava, SK;
 (72) Šooš Lubomír, prof. Ing., PhD., Bratislava, SK; Ondruška Juraj, Ing., Bratislava, SK; Biath Peter, Ing., Bardejov, SK; Matúš Miloš, Ing., Dunajská Lužná, SK; Zegzulka Jiří, prof. Ing., CSc., Ludgeřovice, CZ;
 (74) Kováčik Štefan, Ing., Bratislava, SK;

(54) Lis na pelety

(57) Pre lis na pelety je charakteristické, že matrica (5) je s telesom (2) lisovníka spriahnutá takými záberovými tvarovanými prostriedkami, kde pracovné čelo telesa (2) lisovníka je vo svojej obvodovej časti priamo alebo nepriamo vybavené tvarovými výstupkami (14) pravidelne rozmiestnenými na kružnici. Zároveň je pracovné čelo matrice (5) vo svojej obvodovej časti priamo alebo nepriamo vybavené ústiami priebežných otvorov a/alebo tvarovanými priehlbínami (15) pravidelne rozmiestnenými na kružnici. A pritom existuje závislá alebo nezávislá kinematická väzba medzi guľovitým útvarom (1) a telesom (2) lisovníka.

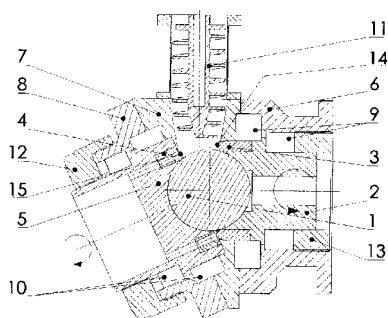
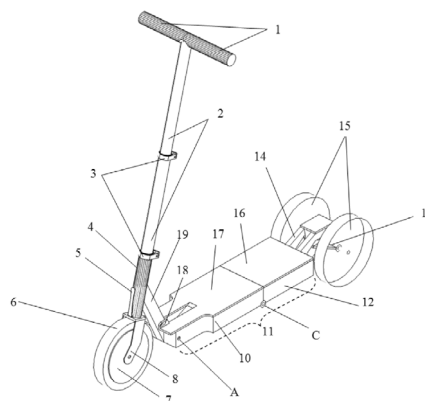
(51) B32B 15/00, B32B 27/00, E04D 5/00
(21) 50091-2013

(22) 24.7.2013

(31) CZ2012-26486 U

(32) 2.8.2012

(33) CZ

(71) Fatra, a. s., Napajedla, CZ;

(72) Knap Pavel, Pašovice, CZ;

(74) Beleščák Ladislav, Ing., Piešťany, SK;

(54) Kompozitný plošný materiál s nakaširovanou plastovou fóliou

(57) Kompozitný plošný materiál s nakaširovanou plastovou fóliou, najmä pre klampiarske strešné prvky, pozostáva z kovového alebo nekovového plošného útvaru, ktorý je na jednej strane vybavený povlakom adhezívneho priméru, na ktorom je nanosená vrstva lepidla a na ňom je nakaširovaná hydroizolačná fólia.

(51) B62K 15/00
(21) 50056-2013

(22) 24.5.2013

(71) Molnár Tomáš, Mr., Bratislava, SK;

(72) Molnár Tomáš, Mr., Bratislava, SK;

(74) Litváková Lenka, Ing., Bratislava, SK;

(54) Skladacia kolobežka

(57) Skladacia kolobežka obsahujúca rukoväť (1), tyč riadenia (2), hlavovú zostavu (4), krk (19), telo (11), aspoň jedno predné koleso (6), aspoň jedno zadné koleso (15), pričom telo (11) je rozdelené na predné telo (10) a zadné telo (12), ktoré sú spojené otočne a sú sklápatel'né; predné telo (10) je otočne spojené s krkom (19) a zadné telo (12) a krk (19) sú prepojené ťahadlom (20), pričom spojenie ťahadla (20) s krkom (19) aj zadným telom (12) je otočné.

(51) B65D 55/00
(21) 50070-2013

(22) 17.6.2013

(31) CZ2012-27079 U

(32) 27.11.2012

(33) CZ

(71) Gebauer Zbyněk, Ing., Opava, CZ; Jirka Vladimír, Ing., Ostrava, CZ;

(72) Gebauer Zbyněk, Ing., Opava, CZ; Jirka Vladimír, Ing., Ostrava, CZ;

(74) Beleščák Ladislav, Ing., Piešťany, SK;

(54) Zaisťovací segment plastového téglika s prevlečeným viečkom

(57) Zaisťovací segment plastového téglika (1) s prevlečeným viečkom (2) je realizovaný formou navlečenia teplom zmršťiteľnej fólie (3) v mieste spoja (4) v rôznych variantoch a obmenách.

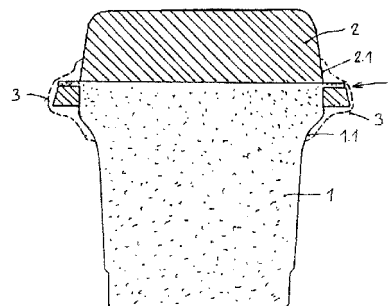
(51) B67D 1/00
(21) 85-2013

(22) 17.5.2013

(71) Ištvánfyová Štefánia, Mgr., Banská Bystrica, SK;

(72) Ištvánfyová Štefánia, Mgr., Banská Bystrica, SK;

(54) Zariadenie na spájanie kvapalín bez ich vzájomného premiešania

(57) Zariadenie na spájanie rôznych inak miešateľných kvapalín v jednej nádobe bez ich vzájomného premiešania tvorené sústavou otvorov (3), trubičiek (4) a predlžovacím nadstavcom (2). Typické použitie je pri príprave rôznych nápojov, najmä rezaného piva.

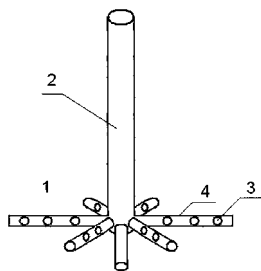

(51) E03F 5/00, B01D 17/00

(21) 5034-2013

(22) 31.5.2013

(71) EKODREN s.r.o., Bratislava, SK;

(72) Brna Boris, Pezinok, SK;

(74) Hojčuš Peter, Ing., Bratislava, SK;

(54) **Kompaktný filter zaolejovaných vôd odvádzaných najmä z cestných komunikácií**

(57) Kompaktný filtračný modul pozostáva z valcového vnútorného plášťa (12) a valcového vonkajšieho plášťa (1) s prepádovou hranou (9), ktoré sú navzájom prepojené odvádzacou rúrkou (11). Odvádzacia rúrka (11) má osadenie s gumovým tesnením (16) pre valcový koalescenčný filter (10) s centrálne uloženou koalescenčnou vložkou (2). Horná časť vnútorného plášťa (12) je vybavená lemom (4) a hrubým sitovým filtrom (3) na zachytenie väčších pevných častíc. Na hlave koalescenčného filtra (10) je umiestnená nádobka (8) na zachytávanie štrku.

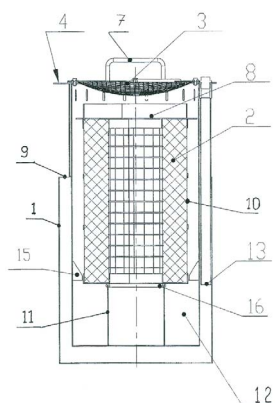

(51) F16H 39/00

(21) 23-2013

(22) 8.2.2013

(71) Figura Pavol, Ing., Piešťany, SK;

(72) Figura Pavol, Ing., Piešťany, SK;

(54) **Plynulá prevodovka**

(57) Plynulá prevodovka (1) obsahuje aspoň jedno čerpadlo (2) a aspoň jeden hydromotor (3), pričom aspoň jedno čerpadlo (2) alebo hydromotor (3) má plynulo regulovateľné parametre. Je charakteristická vstupným hriadeľom (4) a jedným alebo viacerými výstupnými hriadeľmi (5), (6) s rovnakou alebo úmernou plynulou reguláciou otáčok.

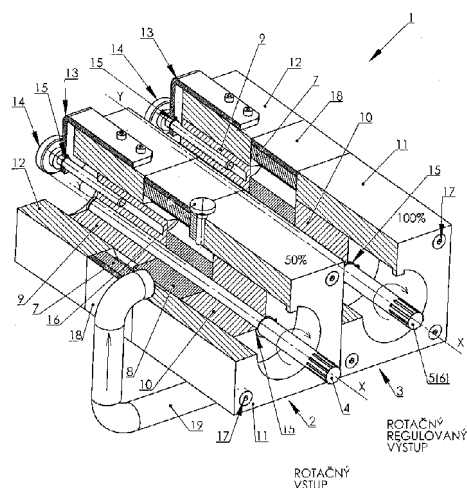

(51) G01R 11/00, G01R 22/00, H05K 5/00, H05K 7/00

(21) 50007-2013

(22) 24.1.2013

(31) CZ2012-25554U

(32) 31.1.2012

(33) CZ

(71) LOGAREX Smart Metering s.r.o., Jesenice, CZ;

(72) Míka Michal, Ing., Doubravčice, CZ;

(74) Korejzová Petra, JUDr., Bratislava, SK;

(54) **Elektromer s konektorom na vzdialenú komunikáciu**

(57) Elektromer s konektorom (1) na vzdialenú komunikáciu umiestnený mimo hlavnej svorkovnice (2), kde konektor (1) je umiestnený pod krytom (5) svorkovnice (2), pričom konektor (1) je umiestnený na pravej časti steny (3) zadnej časti (4) elektromeru, ktorá tvorí predel medzi meračou časťou (7) elektromeru a svorkovnicou (2) a je kolmá na zadnú stenu (6) elektromeru, vedľa svorkovnice (2).

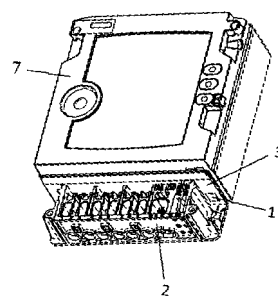

(51) G02B 21/00

(21) 122-2013

(22) 4.7.2013

(71) Klinika detí a dorastu, Jesseniova lekárska fakulta UK, Martin, SK; Žilinská univerzita v Žiline, Žilina, SK;

(72) Koniar Dušan, Ing., PhD., Bytča, SK; Hrgaš Libor, doc. Ing., PhD., Vrútky, SK; Štofán Stanislav, Ing., PhD., Bzenov, SK; Hrianka Miroslav, doc. Ing., PhD., Žilina, SK; Ďurdík Peter, MUDr., PhD., Folkušová, SK; Bánovčín Peter, prof. MUDr., CSc., Turčiansky Peter, SK;

(54) **Automatický osvetľovací systém inverzného mikroskopu pre vysokorychlostnú kinematografiu**

(57) Automatický osvetľovací systém inverzného mikroskopu pozostávajúci z napájacieho zdroja (1), napájaného zo siete 230V/50Hz, ku ktorému je pripojený obvod stmievača (2) s LED modulom (3). Obvod stmievača (2) riadi intenzitu osvetlenia mikroskopu v závislosti od požiadaviek vysokorychlostnej kamery alebo používateľa. K mikroskopu je pripojená vysokorychlostná kamera, ktorá je pomocou dátových vodičov spojená s PC a spolu tvoria obvod snímania a spracovania obrazu (4). Na základe parametrov snímaného obrazu vysiela obvod (5) riadenia osvetlenia radiace impulzy PWM do obvodu stmievača (2). Blok (7) prepínania PWM slúži na zmenu zdroja PWM – do obvodu stmievača (2) je možné priviesť signály buď z obvodu (4) automatického riadenia osvetlenia (v prípade použitia vysokorychlostnej kamery), alebo z obvodu (6) internej PWM – manuálne riadenie osvetlenia.

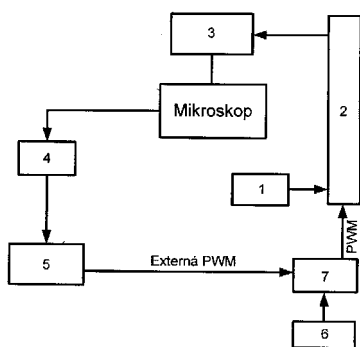

- (51) G06Q 30/00
- (21) 5008-2012
- (22) 10.2.2012
- (71) ProudOn, Inc., Palo Alto, California, US;
- (72) Kern Dušan, Bratislava, SK; Chovanec Michal, Bratislava, SK;
- (74) Kováčik Štefan, Ing., Bratislava, SK;
- (54) **Spôsob prevádzkovania hostingu na webovej platforme s audiovizuálnymi dielami a/alebo prenosmi živých vysielaní a systémové zapojenie pre hosting na webovej platforme**
- (57) Zapojenie obsahuje videoportál (1) s aplikáciou obchodného modelu vo virtuálnej mene s aktívnym prístupom (2) na vkladanie audiovizuálnych diel a/alebo prenosov živých vysielaní, ktorý je pripojený k dátovej sieti (3). Ďalej sú k dátovej sieti (3) pripojené hardvérové prostriedky (4) vkladateľov audiovizuálnych diel

s použitím TCP/IP protokolu a/alebo RTMP protokolu a ďalej sú to hardvérové prostriedky (5) používateľov videoportálu. K dátovej sieti (3) sú pripojené hardvérové prostriedky (6) návštevníkov videoportálu prípadne aj cez mobilného operátora (7). Videoportál (1) s obchodným modelom vo virtuálnej mene s aktívnym prístupom (2) na vkladanie audiovizuálnych diel a/alebo prenosov živých vysielaní obsahuje aspoň databázu (8) audiovizuálnych diel a/alebo videí z prenosov živých vysielaní, databázu vkladateľov a/alebo používateľov (9), centrum (11) na administráciu systému a komunikačné nástroje (12) s používateľmi. Ešte môže obsahovať spracovateľské centrum (10) na finančné a nefinančné transakcie a nástroj (13) správy reklamného priestoru.

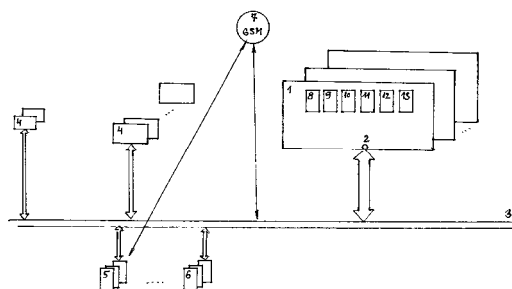

- (51) H05B 37/00, F21V 17/00
- (21) 79-2013
- (22) 13.5.2013
- (71) Sedlák Jozef, Ing., Prešov, SK;
- (72) Sedlák Jozef, Ing., Prešov, SK;
- (54) **Univerzálne zapojenie LED svetelného zdroja s elektronickými predradníkmi určenými pre výbojky, ako aj LED drivermi**
- (57) Univerzálne zapojenie LED svetelného zdroja s elektronickými predradníkmi určenými pre výbojky, ako aj LED drivermi pozostáva z bloku (1) elektronického predradníka, bloku (2) usmerňovača a bloku (3) LED svetelného zdroja, pričom blok (2) usmerňovača je napojený v sérii na výstupný blok (1) elektrického predradníka a blok (3) LED svetelný zdroj je pripojený na výstup bloku (2) usmerňovača.

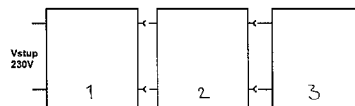

(51)	(21)	(51)	(21)	(51)	(21)	(51)	(21)
A23G 3/00	50071-2013	A47B 47/00	50117-2012	B30B 11/00	123-2013	G01R 11/00	50007-2013
A23L 2/00	5100-2012	A61K 8/00	50058-2013	B32B 15/00	50091-2013	G02B 21/00	122-2013
A23L 2/00	5099-2012	A61L 17/00	5076-2012	B62K 15/00	50056-2013	G06Q 30/00	5008-2012
A41B 11/00	105-2013	A61N 5/00	39-2013	B65D 55/00	50070-2013	H05B 37/00	79-2013
A41D 13/00	50051-2013	B25B 27/00	50064-2013	B67D 1/00	85-2013		
A43B 5/00	5012-2013	B29B 13/00	115-2013	E03F 5/00	5034-2013		
A47B 21/00	112-2013	B29B 17/00	104-2013	F16H 39/00	23-2013		

FG2K

Zapísané úžitkové vzory

(11)	(51)	(11)	(51)	(11)	(51)	(11)	(51)
6559	E06C 7/00	6568	B22F 3/00	6577	B62J 1/00	6586	C05F 11/00
6560	B65D 85/00	6569	C02F 1/00	6578	B62J 1/00	6587	A61B 5/00
6561	C04B 28/00	6570	G05D 1/00	6579	G09F 3/00	6588	H04N 7/00
6562	C05C 9/00	6571	G05D 1/00	6580	G01N 3/00	6589	H02G 7/00
6563	A61K 36/00	6572	G05D 1/00	6581	G01B 5/00	6590	A47F 1/00
6564	A21D 13/00	6573	B22F 3/00	6582	G01B 5/00	6591	F04F 7/00
6565	A23L 1/00	6574	E04B 1/00	6583	G01N 21/00	6592	G08G 1/00
6566	A21D 2/00	6575	A61M 5/00	6584	B22D 21/00		
6567	A23L 1/00	6576	B62J 1/00	6585	A47L 19/00		

(51) A21D 2/00, A21D 8/00, A23L 1/00

(11) 6566

(21) 5045-2012

(22) 21.6.2012

(45) 4.11.2013

(47) 5.9.2013

(72) Mikuš Lubomír, Ing., Trenčín, SK; Dodok Ladislav, doc. Ing., CSc., Bratislava, SK; Kováčová Mária, Ing., PhD., Bratislava, SK; Šturdík Ernest, doc. Ing., CSc., Bratislava, SK;

(73) STUVITAL, s.r.o., Bratislava - Nové Mesto, SK;

(54) Pekárske výrobky s predĺženou trvanlivosťou a zlepšenými organoleptickými vlastnosťami

(51) A21D 13/00, A23L 1/00

(11) 6564

(21) 5093-2012

(22) 30.11.2012

(45) 4.11.2013

(47) 5.9.2013

(72) Mikušová Lucia, Ing., PhD., Bratislava, SK; Brindzová Lucia, Ing., PhD., Viničné, SK; Šturdík Ernest, doc. Ing., CSc., Bratislava, SK;

(73) STUVITAL s. r. o., Bratislava, SK; Madler, s.r.o., Viničné, SK;

(54) Pekárske výrobky s obsahom extrudovaného ovsa, celozrnej pohánky a cereálneho beta-glukánového hydrogélu

(51) A23L 1/00

(11) 6567

(21) 5089-2012

(22) 23.10.2012

(45) 4.11.2013

(47) 5.9.2013

(72) Michalec Tomáš, Ing., Moravany nad Váhom, SK;

(73) VEMICA, s. r. o., Moravany nad Váhom, SK;

(74) Hojčuš Peter, Ing., Bratislava, SK;

(54) Prírodné sladidlo

(51) A23L 1/00, A61K 31/00, A23F 5/00, A61P 3/00

(11) 6565

(21) 5007-2012

(22) 7.2.2012

(31) 2011-25226 U

(32) 28.11.2011

(33) CZ

(45) 4.11.2013

(47) 5.9.2013

(72) Poskočilová Hana, Ing., Želeč, CZ;

(73) GOLDIM spol. s r.o., Praha, CZ;

(74) ROTT, RŮŽIČKA & GUTTMANN, Bratislava, SK;

(54) Doplnok stravy na fyziologickú redukciu hmotnosti

(51) A47F 1/00

(11) 6590

(21) 131-2012

(22) 15.10.2012

(45) 4.11.2013

(47) 30.9.2013

(67) 80-2012

(72) Vicianová Jana, Hrabkov, SK; Petrášová Zuzana, Ing., Košice, SK;

(73) Patent Pending, s. r. o., Košice, SK;

(54) Zariadenie na hygienické dávkovanie a balenie pekárenských výrobkov

(51) A47L 19/00, A47J 47/00, A47G 19/00

(11) 6585

(21) 50110-2012

(22) 3.12.2012

(31) 2012-25752 U

(32) 13.3.2012

(33) CZ

(45) 4.11.2013

(47) 24.9.2013

(72) Vaculík Jiří, Zlín, CZ; Smetanová Darja, Zlín-Malenovice, CZ;

(73) TESCO s.r.o., Zlín, CZ;

(74) Beleščák Ladislav, Ing., Piešťany, SK;

(54) Odkvapkávač na riad

(51) A61B 5/00, G01N 33/00**(11) 6587**

(21) 119-2012

(22) 25.9.2012

(45) 4.11.2013

(47) 30.9.2013

(72) Kováč Anton, MUDr., Košice, SK;

(73) Kováč Anton, MUDr., Košice, SK;

(54) Zariadenie na určenie parametrov rovnováhy vnútorného prostredia krvi na podávanie alebo dávkovanie medikamentu**(51) A61K 36/00, A61K 8/00****(11) 6563**

(21) 50088-2012

(22) 26.10.2012

(45) 4.11.2013

(47) 5.9.2013

(72) Leškovský Peter, PhD., Senec, SK;

(73) VULM SK s. r. o., Bratislava, SK;

(74) Belička Ivan, Ing., Banská Bystrica, SK;

(54) Výživový doplnok s obsahom extraktu z kôry borovice prímorskej**(51) A61M 5/00****(11) 6575**

(21) 50103-2012

(22) 13.11.2012

(45) 4.11.2013

(47) 16.9.2013

(72) Lehotský Zvonimír, Ing., Stará Turá, SK; Šorf Martin, Ing., Nové Mesto nad Váhom, SK; Lindenau Lothar Josef, Dipl.-Ing., Aachen, DE;

(73) EUROPIN, s. r. o., Trenčianske Stankovce, SK;

(74) Kubínyi Peter, Bc., Trenčín, SK;

(54) Zdravotnícka kanyla s výbrusom**(51) B22D 21/00, B62D 25/00****(11) 6584**

(21) 5103-2012

(22) 19.12.2012

(45) 4.11.2013

(47) 19.9.2013

(72) Šooš Lubomír, prof. Ing., PhD., Bratislava, SK; Matúš Miloš, Ing., Dunajská Lužná, SK; Urban František, doc. Ing., PhD., Bratislava, SK;

(73) Slovenská technická univerzita v Bratislave, Strojnícka fakulta, Bratislava, SK;

(74) Kováčik Štefan, Ing., Bratislava, SK;

(54) Karoséria automobilu a spôsob jej výroby**(51) B22F 3/00, C22C 1/00, C04B 35/00****(11) 6568**

(21) 5096-2012

(22) 13.12.2012

(45) 4.11.2013

(47) 5.9.2013

(72) Gondár Ernest, prof. Ing., PhD., Bratislava, SK; Staš Ondrej, Ing., PhD., Bratislava, SK; Urban František, doc. Ing., CSc., Bratislava, SK;

(73) Slovenská technická univerzita v Bratislave, Strojnícka fakulta, Bratislava, SK;

(74) Kováčik Štefan, Ing., Bratislava, SK;

(54) Spôsob výroby dielov z kompozitných materiálov**(51) B22F 3/00, B29C 67/00, C04B 35/00****(11) 6573**

(21) 5097-2012

(22) 13.12.2012

(45) 4.11.2013

(47) 6.9.2013

(72) Gondár Ernest, prof. Ing., PhD., Bratislava, SK; Staš Ondrej, Ing., PhD., Bratislava, SK; Sejč Pavol, doc. Ing., CSc., Bratislava, SK;

(73) Slovenská technická univerzita v Bratislave, Strojnícka fakulta, Bratislava, SK;

(74) Kováčik Štefan, Ing., Bratislava, SK;

(54) Zariadenie na 3D tlač dielov z kompozitných práškových materiálov**(51) B62J 1/00****(11) 6578**

(21) 50014-2012

(22) 28.11.2011

(45) 4.11.2013

(47) 16.9.2013

(67) 50048-2011

(72) Moravčík Martin, Lubochňa, SK;

(73) MORGAW Group s.r.o., Banská Štiavnica, SK;

(74) Belička Ivan, Ing., Banská Bystrica, SK;

(54) Sedadlo**(51) B62J 1/00****(11) 6577**

(21) 50015-2012

(22) 31.8.2010

(45) 4.11.2013

(47) 16.9.2013

(67) 50042-2010

(72) Moravčík Martin, Lubochňa, SK;

(73) MORGAW Group s.r.o., Banská Štiavnica, SK;

(74) Belička Ivan, Ing., Banská Bystrica, SK;

(54) Sedadlo**(51) B62J 1/00****(11) 6576**

(21) 50065-2012

(22) 19.7.2012

(45) 4.11.2013

(47) 16.9.2013

(67) 50028-2012

(72) Moravčík Martin, Lubochňa, SK;

(73) MORGAW Group s.r.o., Banská Štiavnica, SK;

(74) Belička Ivan, Ing., Banská Bystrica, SK;

(54) Usporiadanie na upevnenie sedadla**(51) B65D 85/00, A45C 11/00, G02C 13/00****(11) 6560**

(21) 50048-2012

(22) 28.5.2012

(45) 4.11.2013

(47) 5.9.2013

- (72) Synek Rastislav, Bratislava, SK;
 (73) Synek Rastislav, Bratislava, SK;
 (74) Fajnorová Mária, Ing., Bratislava, SK;
(54) Puzdro na uloženie čistiacej textilie

-
- (51) C02F 1/00**
(11) 6569
 (21) 48-2012
 (22) 16.3.2012
 (45) 4.11.2013
 (47) 5.9.2013
 (72) Šebo Dušan, prof. Ing., PhD., Košice, SK; Badi-
 da Miroslav, Dr.h.c.prof.Ing., PhD., Košice, SK;
 Šebo Juraj, Ing., PhD., Košice, SK; Fedorčáková
 Monika, Ing., PhD., Košice, SK;
 (73) Technická Univerzita v Košiciach, Strojnícka
 fakulta, Košice, SK;
 (74) Lobodová Dagmar, Ing., Košice, SK;
**(54) Spôsob zneškodňovania siníc v stojatých vo-
 dách a zariadenie na jeho uskutočnenie**

-
- (51) C04B 28/00, C04B 14/00**
(11) 6561
 (21) 50004-2013
 (22) 16.5.2011
 (31) PUV 2010-23169
 (32) 31.8.2010
 (33) CZ
 (45) 4.11.2013
 (47) 5.9.2013
 (72) Sadlek Petr, Olomouc, Lazce, CZ; Čech Pavel,
 Ing., Praha, Nové Město, CZ;
 (73) SATSYS Technology a. s., Olomouc, Hodolany,
 CZ;
 (74) Labudík Miroslav, Ing., Kysucké Nové Mesto, SK;
 (86) PCT/CZ2011/000053
 (87) WO 2012/028116
(54) Sanačná suchá omietková zmes

-
- (51) C05C 9/00**
(11) 6562
 (21) 3-2013
 (22) 14.1.2013
 (45) 4.11.2013
 (47) 5.9.2013
 (72) Teren Ján, Ing., CSc., Bratislava - Rača, SK;
 Rokos Michal, Ing., Vrbno pod Pradědem, CZ;
 (73) Teren Ján, Ing., CSc., Bratislava - Rača, SK;
 Rokos Michal, Ing., Vrbno pod Pradědem, CZ;
(54) Prostriedok zvyšujúci účinnosť dusíka

-
- (51) C05F 11/00**
(11) 6586
 (21) 15-2013
 (22) 29.1.2013
 (45) 4.11.2013
 (47) 26.9.2013
 (72) Kelemeca Vasil, Ing., Snina, SK;
 (73) S Y N L A C T A, s.r.o., Snina, SK;
 (74) Regina Ivan, Ing., Košice, SK;
**(54) Spôsob prípravy substrátu z rastlinnej hmoty
 s kumulovaným obsahom biologicky využi-
 teľnej energie a zariadenie na túto prípravu**

- (51) E04B 1/00, E04B 2/00**
(11) 6574
 (21) 50042-2012
 (22) 9.5.2012
 (45) 4.11.2013
 (47) 16.9.2013
 (72) Lukovics Július, Ing., Komárno, SK; Konczer
 Jozef, Ing., Komárno, SK; Szabó Ernest, Ko-
 márno, SK; Potásch Tomáš, Ing., Komárno, SK;
 (73) HELORO s. r. o., Bratislava, SK;
 (74) Porubčan Róbert, Ing., Ivanka pri Dunaji, SK;
**(54) Stavebný systém, najmä pre obytné budovy
 a spôsob výstavby budov**

-
- (51) E06C 7/00, E06C 1/00**
(11) 6559
 (21) 151-2012
 (22) 5.12.2012
 (45) 4.11.2013
 (47) 5.9.2013
 (72) Petrovka Peter, Košice, SK;
 (73) Petrovka Peter, Pozdišovce, SK;
(54) Doskový nadstavec na rebrík

-
- (51) F04F 7/00**
(11) 6591
 (21) 78-2012
 (22) 7.6.2012
 (45) 4.11.2013
 (47) 30.9.2013
 (72) Panda Anton, doc. Ing., PhD., Prešov, SK; Mar-
 ton Michal, Ing., Uzovský Šalgov, SK; Jurko
 Jozef, doc. Ing., PhD., Kendice, SK;
 (73) TU - Košice, Košice, SK;
**(54) Spôsob čerpania vody z prírodných tokov bez
 nutnosti napájacieho zdroja**

-
- (51) G01B 5/00, G01B 7/00, G01B 3/00**
(11) 6581
 (21) 156-2012
 (22) 12.12.2012
 (45) 4.11.2013
 (47) 16.9.2013
 (72) Smrž Petr, Ing., Zeleneč, CZ;
 (73) KIN MT Group s.r.o., Praha, CZ;
 (74) Hrabovská Marianna, Mgr., Bratislava, SK;
**(54) Systém predpätia automatickej brzdy pri me-
 radle na meranie priemeru kmeňa stromov**

-
- (51) G01B 5/00**
(11) 6582
 (21) 163-2012
 (22) 20.12.2012
 (45) 4.11.2013
 (47) 16.9.2013
 (72) Panda Anton, doc. Ing., PhD., Prešov, SK; Zajac
 Jozef, prof. Ing., CSc., Prešov, SK; Novák-Mar-
 cinčin Jozef, prof. Ing., PhD., Prešov, SK; Jurko
 Jozef, doc. Ing., PhD., Kendice, SK;
 (73) TU - Košice, Košice, SK;
**(54) Spôsob merania valcovitosti otvorov vnútor-
 ných ložiskových krúžkov**

(51) G01N 3/00, G01N 19/00**(11) 6580**

(21) 142-2012

(22) 15.11.2012

(45) 4.11.2013

(47) 16.9.2013

(72) Zdravecká Eva, doc. Ing., CSc., Košice, SK; Vojs Marián, Ing., PhD., Bratislava, SK; Veselý Marián, doc. Ing., CSc, Bratislava, SK; Kelemen Michal, doc. Ing., PhD., Košická Polianka, SK; Marton Marián, Ing., PhD., Bratislava, SK;

(73) Zdravecká Eva, doc. Ing., CSc., Košice, SK; Eltech Control s. r. o., Košice, SK; Vojs Marián, Ing., PhD., Bratislava, SK; Veselý Marián, doc. Ing., CSc, Bratislava, SK; Kelemen Michal, doc. Ing., PhD., Košická Polianka, SK; Marton Marián, Ing., PhD., Bratislava, SK;

(54) Skúšobné zariadenie s kľavým lineárnym vratným pohybom**(51) G01N 21/00, G01N 33/00, G01D 13/00****(11) 6583**

(21) 5-2013

(22) 22.1.2013

(31) PUV 2012-27055

(32) 21.11.2012

(33) CZ

(45) 4.11.2013

(47) 16.9.2013

(72) Reinberk František, Hradec Králové, CZ; Reinberk Zdeněk, Ing., Ph.D., Hradec Králové, CZ;

(73) Reinberk František, Hradec Králové, CZ; Reinberk Zdeněk, Ing., Ph.D., Hradec Králové, CZ;

(74) Bačík Kvetoslav, Ing., Nová Dubnica, SK;

(54) Indikačné teliesko refraktometra**(51) G05D 1/00, B62D 6/00****(11) 6572**

(21) 5067-2011

(22) 22.12.2011

(45) 4.11.2013

(47) 5.9.2013

(72) Ferletjak Martin, Ing., Lúčky, SK; Hanuska Ivan, Ing., Kriváň, SK; Fekiač Martin, Ing., Žilina, SK;

(73) CEIT SK, s.r.o., Žilina, SK;

(74) Kováčik Štefan, Ing., Bratislava, SK;

(54) Spôsob diaľkového monitorovania automaticky vedeného vozidla a systémové zariadenie**(51) G05D 1/00, B62D 6/00****(11) 6571**

(21) 5066-2011

(22) 22.12.2011

(45) 4.11.2013

(47) 5.9.2013

(72) Ferletjak Martin, Ing., Lúčky, SK; Hanuska Ivan, Ing., Kriváň, SK; Fekiač Martin, Ing., Žilina, SK;

(73) CEIT SK, s.r.o., Žilina, SK;

(74) Kováčik Štefan, Ing., Bratislava, SK;

(54) Spôsob automatického diaľkového riadenia automaticky vedeného vozidla a systémové zariadenie**(51) G05D 1/00, B62D 6/00****(11) 6570**

(21) 5065-2011

(22) 22.12.2011

(45) 4.11.2013

(47) 5.9.2013

(72) Capák Ján, Ing., Smižany, SK; Záhradník Martin, Ing., Spišská Nová Ves, SK;

(73) CEIT SK, s.r.o., Žilina, SK;

(74) Kováčik Štefan, Ing., Bratislava, SK;

(54) Spôsob presného zastavovania automaticky vedeného vozidla a systémové zariadenie**(51) G08G 1/00****(11) 6592**

(21) 95-2012

(22) 31.7.2012

(45) 4.11.2013

(47) 30.9.2013

(72) Dvořák Zdeněk, Kroměříž, CZ;

(73) Dvořák Zdeněk, Kroměříž, CZ;

(54) Inteligentné pouličné osvetlenie**(51) G09F 3/00, G09F 23/00****(11) 6579**

(21) 5047-2012

(22) 6.7.2012

(45) 4.11.2013

(47) 16.9.2013

(72) Wagner Boris, Bratislava, SK;

(73) Wagner Boris, Bratislava, SK;

(74) Kováčik Štefan, Ing., Bratislava, SK;

(54) Obal výrobku s reklamou**(51) H02G 7/00, H02G 1/00****(11) 6589**

(21) 5083-2012

(22) 17.10.2012

(31) PUV 2012-26139

(32) 29.5.2012

(33) CZ

(45) 4.11.2013

(47) 30.9.2013

(72) Kadlec František, Praha, CZ;

(73) ENERGETIKA SERVIS, s.r.o., České Budějovice, CZ;

(74) Hojčuš Peter, Ing., Bratislava, SK;

(54) Nosný systém pre nadzemné elektrické vedenie vysokého napätia s trojuholníkovým usporiadaním vodičov**(51) H04N 7/00****(11) 6588**

(21) 114-2012

(22) 20.9.2012

(45) 4.11.2013

(47) 30.9.2013

(72) Schwartz Ladislav, doc. Ing., PhD., Žilina, SK; Hottmar Vladimír, doc. Ing., PhD., Žilina, SK;

(73) Žilinská univerzita v Žiline, Žilina, SK;

(54) Zapojenie digitálneho televízneho prijímača pre interaktívnu káblovú digitálnu televíziu s internetom

(51)	(11)	(51)	(11)	(51)	(11)	(51)	(11)
A21D 2/00	6566	B22D 21/00	6584	C05C 9/00	6562	G05D 1/00	6570
A21D 13/00	6564	B22F 3/00	6573	C05F 11/00	6586	G05D 1/00	6571
A23L 1/00	6567	B22F 3/00	6568	E04B 1/00	6574	G05D 1/00	6572
A23L 1/00	6565	B62J 1/00	6576	E06C 7/00	6559	G08G 1/00	6592
A47F 1/00	6590	B62J 1/00	6577	F04F 7/00	6591	G09F 3/00	6579
A47L 19/00	6585	B62J 1/00	6578	G01B 5/00	6581	H02G 7/00	6589
A61B 5/00	6587	B65D 85/00	6560	G01B 5/00	6582	H04N 7/00	6588
A61K 36/00	6563	C02F 1/00	6569	G01N 3/00	6580		
A61M 5/00	6575	C04B 28/00	6561	G01N 21/00	6583		

MK2K

Zaniknuté úžitkové vzory uplynutím doby platnosti

(11)	Dátum zániku	(11)	Dátum zániku	(11)	Dátum zániku	(11)	Dátum zániku
3770	16.09.2013	4481	24.02.2013	5227	15.02.2013	5388	16.02.2013
4113	10.09.2013	4486	28.02.2013	5302	05.02.2013	5413	24.02.2013
4468	23.02.2013	4530	24.02.2013	5325	04.02.2013		
4470	27.02.2013	4577	23.02.2013	5326	09.02.2013		

ND2K

Predĺženie platnosti úžitkových vzorov

(11)	(51)	(11)	(51)	(11)	(51)	(11)	(51)
4478	B29D 30/00	4698	C02F 3/00	5537	H02J 13/00	5660	H05K 5/00
4641	G08G 1/00	5528	A41D 13/00	5573	E04D 13/00	5763	E04D 13/00

(51) A41D 13/00
(11) 5528
 (21) 5086-2009
 (22) 6.11.2009
 (73) Jiruš Václav, Hrdějovice, CZ;
(54) Nohavice na šport s odnímateľnými chráničmi kolien

(51) E04D 13/00, F24J 2/00
(11) 5763
 (21) 5073-2009
 (22) 17.9.2009
 (73) Reinhard Eder, Blechbaugesellschaft m.b.H., Völkermarkt, AT;
(54) Stavebnica

(51) B29D 30/00, B29C 43/00
(11) 4478
 (21) 55-2006
 (22) 17.3.2006
 (73) VIPO, a. s., Partizánske, SK; Continental Mator Rubber, s. r. o., Púchov, SK;
(54) Zariadenie na výrobu vnútornej gumy pneumatík

(51) G08G 1/00
(11) 4641
 (21) 185-2006
 (22) 24.8.2006
 (73) ELV PRODUKT, a.s., Senec, SK;
(54) Otočný poloportál pre elektronické mýto

(51) C02F 3/00
(11) 4698
 (21) 189-2006
 (22) 25.8.2006
 (73) Horečný Henrich, Ing., Phd., Dubnica nad Váhom, SK; Čepela Vojtech, Ing., Nová Dubnica, SK;
(54) Reaktor na čistenie odpadových vôd

(51) H02J 13/00, H05B 37/00, H04B 3/00
(11) 5537
 (21) 58-2009
 (22) 15.6.2009
 (73) Sedlák Jozef, Ing., Prešov, SK;
(54) Spôsob amplitúdovej modulácie na účely prenosu informácie vo výkonovom vedení 230V a zapojenie na vykonávanie tohto spôsobu

(51) E04D 13/00
(11) 5573
 (21) 5075-2009
 (22) 30.9.2009
 (73) GPM sp. z o.o. sp.k., Balice, PL;
(54) Rohové odkvapové spojenie

(51) H05K 5/00, H02B 1/00
(11) 5660
 (21) 50068-2009
 (22) 28.9.2009
 (73) HASMA, s.r.o., Krompachy, SK;
(54) Plastová bezpečnostná skrinka, najmä na elektrické alebo plynové rozvody

(51)	(11)	(51)	(11)	(51)	(11)	(51)	(11)
A41D 13/00	5528	C02F 3/00	4698	E04D 13/00	5763	H02J 13/00	5537
B29D 30/00	4478	E04D 13/00	5573	G08G 1/00	4641	H05K 5/00	5660

QB2K

Licenčné zmluvy registrované alebo udelené

- (11) **4324**
(21) 5067-2005
(73) Péntzes Ladislav, Ing., Báč, SK; Cséfalvay Juraj,
Tomášov, SK; Aquatec VFL s.r.o., Dubnica nad
Váhom, SK; VFL-Tec, s. r. o., Tomášov, SK;
Nadobúdateľ:
HYDRO solutions, a.s., Banská Bystrica, SK;
Typ licencie: výlučná
Dátum uzavretia licenčnej zmluvy: 10.6.2013
Dátum zápisu do registra: 24.9.2013
-

ČASŤ

DIZAJNY

Číselné INID - kódy na označovanie bibliografických údajov (Štandard WIPO ST. 80)

(11)	Číslo zapísaného dizajnu	(51)	Medzinárodné triedenie dizajnov
(15)	Dátum zápisu/predĺženia platnosti	(54)	Názov dizajnu
(18)	Predpokladaný dátum uplynutia platnosti zápisu/ predĺženia platnosti	(55)	Vyobrazenie dizajnu/vyobrazenie dizajnu po čiastočnom výmaze
(21)	Číslo prihlášky	(58)	Dátum záznamu v registri, napr. zmeny mena, zániku, výmazu a pod.
(22)	Dátum podania prihlášky	(62)	Číslo pôvodnej prihlášky v prípade vylúčenej prihlášky
(28)	Počet dizajnov	(72)	Meno pôvodcu (-ov)
(31)	Číslo prioritnej prihlášky	(73)	Meno (názov) majiteľa (-ov)
(32)	Dátum podania prioritnej prihlášky	(74)	Meno (názov) zástupcu (-ov)
(33)	Krajina alebo regionálna organizácia priority	(78)	Meno (názov) nového majiteľa (-ov) po prevode alebo prechode
(45)	Dátum sprístupnenia zapísaného dizajnu		
(46)	Dátum uplynutia odkladu zverejnenia		

Poznámka:

Číslo uvádzané pred kódom (51) znamená verziu Medzinárodného triedenia dizajnov.

Kódy na označovanie záhlaví oznámení publikovaných vo Vestníku ÚPV SR (Štandard WIPO ST. 17)

FG4Q	Zapísané dizajny
FG4Q	Zapísané dizajny s odloženým zverejnením
FG4Q	Zverejnené zapísané dizajny po uplynutí doby odkladu zverejnenia
MA4Q	Zaniknuté zapísané dizajny vzdaním sa
MA4Q	Čiastočne zaniknuté zapísané dizajny vzdaním sa
MC4Q	Vymazané zapísané dizajny
MG4Q	Čiastočne vymazané zapísané dizajny
MK4Q	Zaniknuté zapísané dizajny uplynutím doby platnosti
ND4Q	Predĺženie platnosti zapísaných dizajnov
PC4Q	Prevody a prechody práv
PD4Q	Zmeny dispozičných práv na zapísané dizajny (zálohy)
PD4Q	Zmeny dispozičných práv na zapísané dizajny (ukončenie zálohov)
QB4Q	Licenčné zmluvy registrované
QC4Q	Ukončenie platnosti licenčných zmlúv
RL4Q	Odňatie ochrany a prepis majiteľa dizajnu (na základe rozhodnutia súdu)
TA4Q	Doplnenie pôvodcu (-ov)
TB4Q	Opravy mien
TC4Q	Zmeny mien
TD4Q	Opravy adries
TE4Q	Zmeny adries
TF4Q	Opravy dátumov
TG4Q	Opravy zatriedenia podľa Medzinárodného triedenia dizajnov
TH4Q	Opravy chýb alebo zmeny všeobecne
TK4Q	Opravy tlačových chýb vo Vestníku ÚPV SR

FG4Q

Zapísané dizajny

(11) (51)
 27979 23/03.09
 27980 25/01.04
 27981 25/01.04

(11) (51)
 27982 12/16.06
 27983 12/16.03
 27984 06/01.11

9 (51) 06/01.11

(11) 27984

(15) 25.9.2013

(18) 29.7.2018

(21) 67-2013

(22) 29.7.2013

(72) Urgela Juraj, Ing., Korytárky, SK;

(73) Pilátová Lucia, Zvolen, SK;

(54) **Historická parková lavička**

Určenie výrobku:

Výrobok, v ktorom je dizajn stelesnený, je určený ako historická parková lavička.

(28) 2

(55)



1.1



1.2



1.3

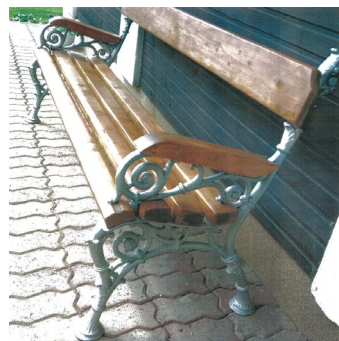

2.1



2.2



2.3



2.4

9 (51) 12/16.03, 12/16.06, 12/16.11

(11) 27983

(15) 25.9.2013

(18) 31.7.2018

(21) 64-2013

(22) 31.7.2013

(31) 002179424-0001, 002179424-0002,
002179424-0003, 002179424-0004,
002179424-0005, 002179424-0006,
002179424-0007, 002179424-0008
002179424-0009

(32) 6.2.2013, 6.2.2013, 6.2.2013, 6.2.2013,
6.2.2013, 6.2.2013, 6.2.2013, 6.2.2013, 6.2.2013

(33) EM, EM, EM, EM, EM, EM, EM, EM, EM

(72) Asok George, Göteborg, SE; Carina Byström,
Göteborg, SE;

(73) Volvo Truck Corporation, Göteborg, SE;

(74) Hörmannová Zuzana, Ing., Bratislava, SK;

(54) Časti, zariadenia a príslušenstvo pre vozidlá,
nezahrnuté v iných triedach a podtriedach

Určenie výrobku:

Výrobky, v ktorých sú dizajny stelesnené, sú
časti, zariadenia a príslušenstvo pre vozidlá, ne-
zahnuté v iných triedach a podtriedach.

(28) 9

(55)

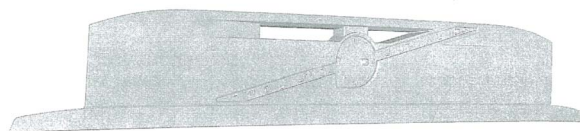

1.1

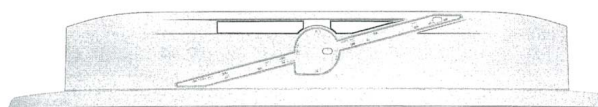

1.2



1.3

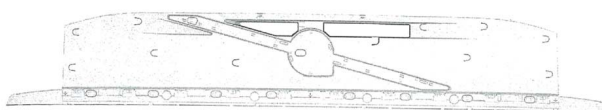

1.4



1.5



1.6



1.7

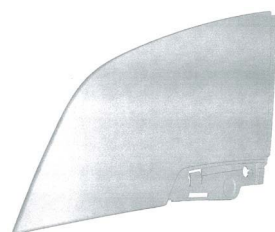

2.1

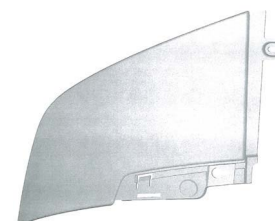

2.2



2.3

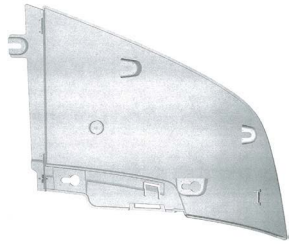

2.4

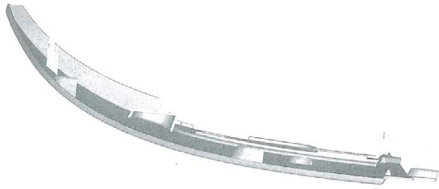

2.5

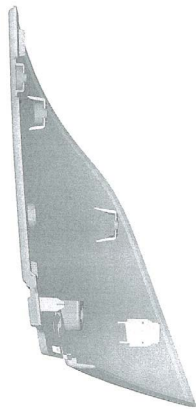

2.6

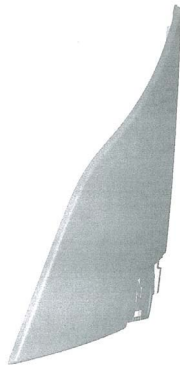

2.7

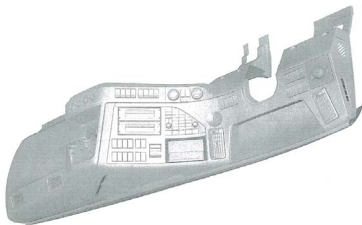

3.1

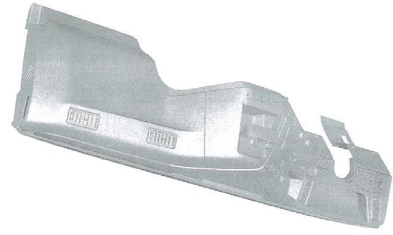

3.2



3.3

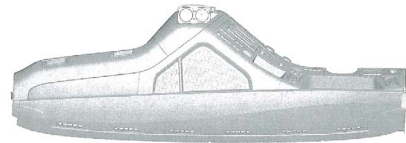

3.4

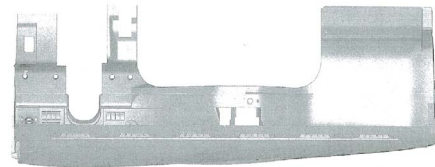

3.5

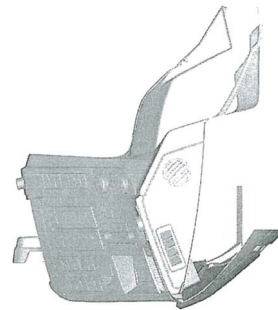

3.6

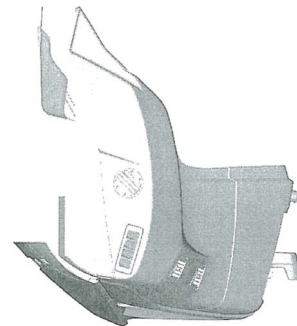

3.7



4.1



4.2



4.3



4.4

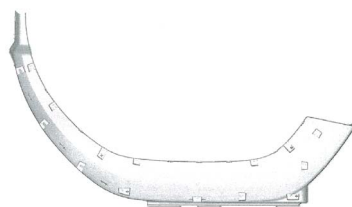

4.5



4.6



4.7



5.1



5.2



5.3



5.4



5.5

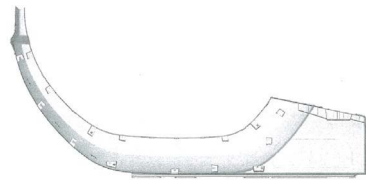

5.6

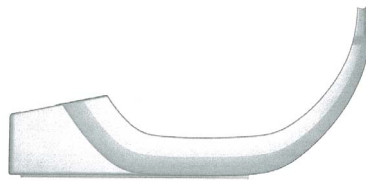

5.7

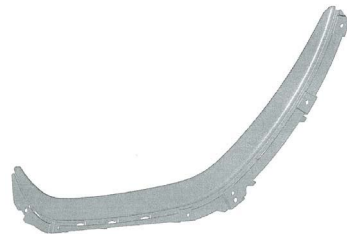

6.1



6.2

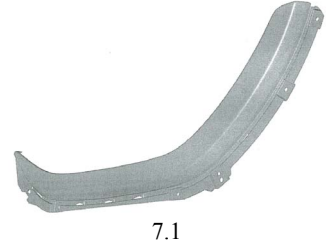
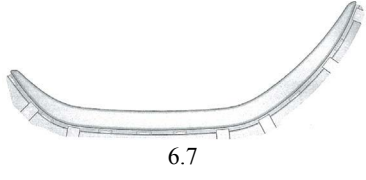
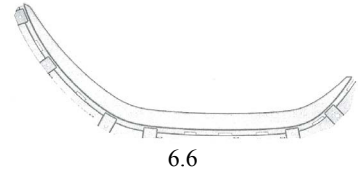



7.4



7.5

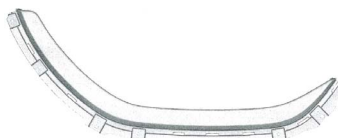

7.6



7.7

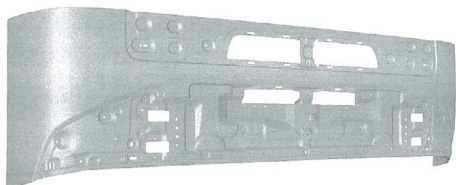

8.1

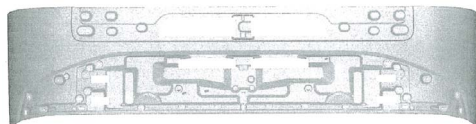

8.2



8.3

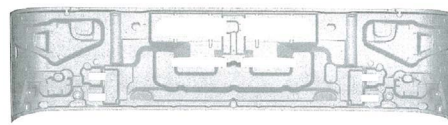

8.4



8.5

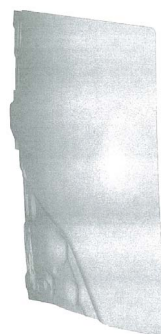

8.6

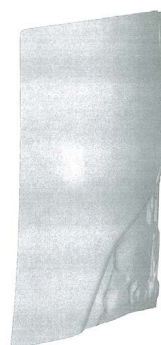

8.7



9.1

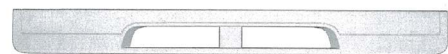

9.2



9.3

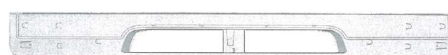

9.4



9.5



9.6

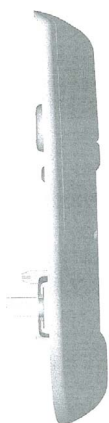

9.7

Určenie výrobku:

Výrobky, v ktorých sú dizajny stelesnené, sú nákladné vozidlá; časti zariadenia a príslušenstvo pre vozidlá, nezahrnuté v iných triedach a podtriedach.

(28) 11
(55)

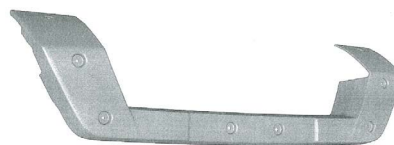

1.1



1.2



1.3



1.4



1.5

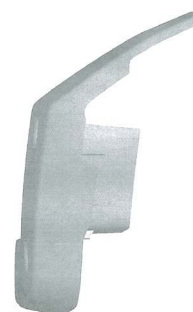

1.6

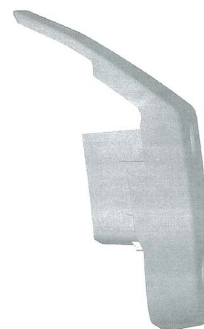

1.7

9 (51) 12/16.06, 12/16.11

(11) 27982

(15) 25.9.2013

(18) 31.7.2018

(21) 63-2013

(22) 31.7.2013

(31) 002179523-0001, 002179523-0002,
002179523-0003, 002179523-0004,
002179523-0005, 002179523-0006,
002179523-0007, 002179523-0008,
002179523-0009, 002179523-0010,
002179523-0011

(32) 6.2.2013, 6.2.2013, 6.2.2013, 6.2.2013,
6.2.2013, 6.2.2013, 6.2.2013, 6.2.2013,
6.2.2013, 6.2.2013, 6.2.2013

(33) EM, EM, EM, EM, EM, EM, EM, EM, EM,
EM, EM

(72) Asok George, Göteborg, SE;

(73) Volvo Truck Corporation, Göteborg, SE;

(74) Hörmannová Zuzana, Ing., Bratislava, SK;

(54) Nákladné vozidlá, časti, zariadenia a príslušenstvo pre vozidlá, nezahrnuté v iných triedach a podtriedach



2.1



2.2

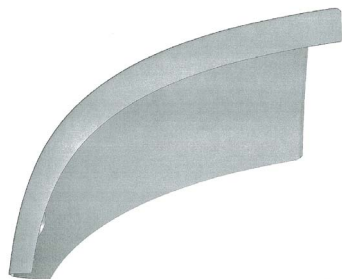

2.3

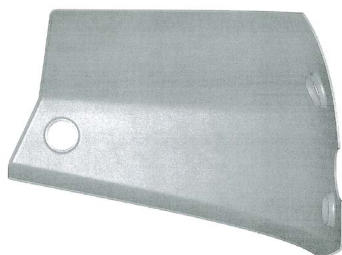

2.4



2.5



2.6



2.7

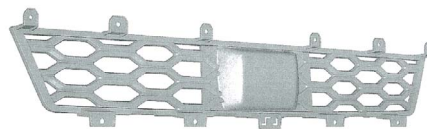

3.1

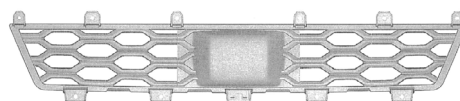

3.2



3.3

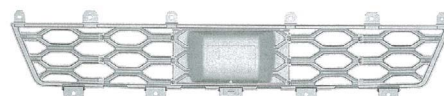

3.4



3.5

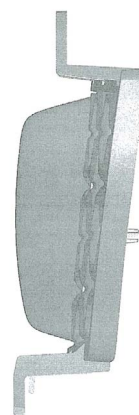

3.6

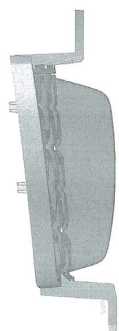

3.7



4.6



4.7

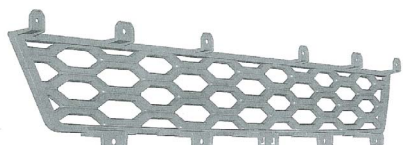

4.1



5.1



4.2



5.2



4.3

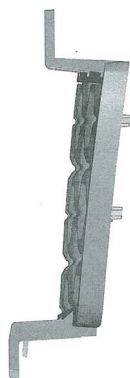

4.4



5.3

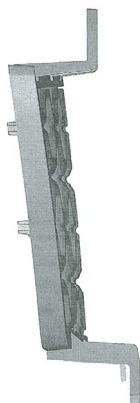

4.5

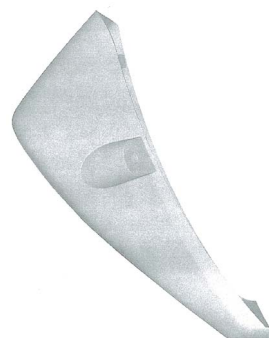

5.4



5.5



5.6



5.7



6.1



6.2

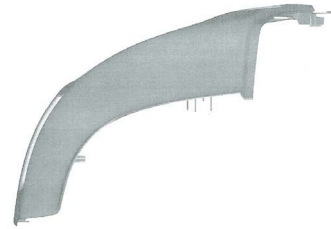

6.3



6.4

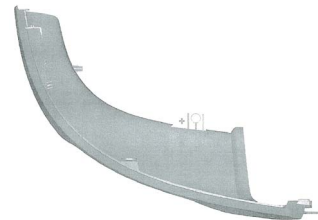

6.5



6.6



6.7



7.1

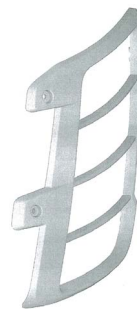

7.7



7.2

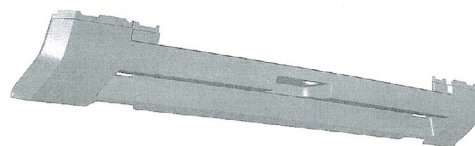

8.1



7.3



8.2



7.4



8.3



7.5

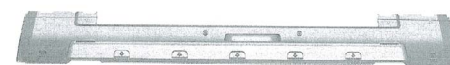

8.4



8.5

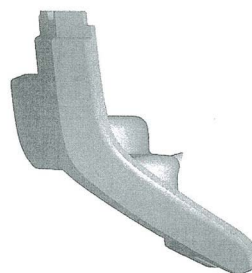

8.6

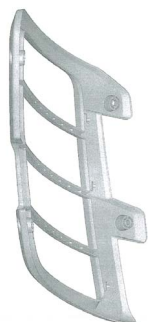

7.6

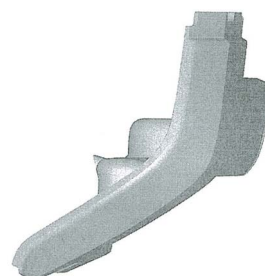

8.7



9.1

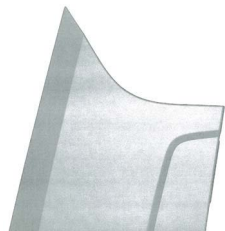

9.2



9.3

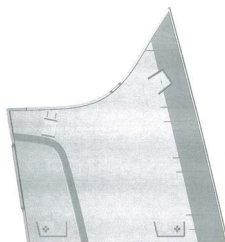

9.4



9.5



9.6



9.7

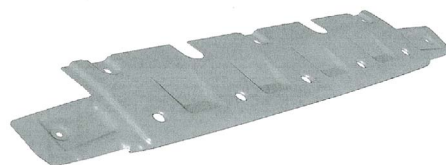

10.1



10.2



10.3



10.4



10.5

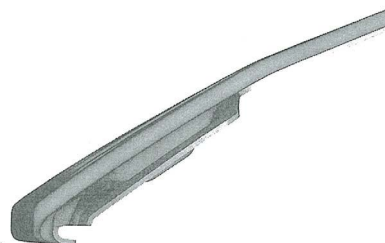

10.6

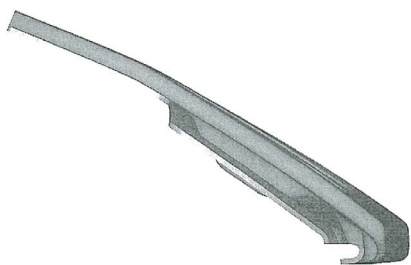

10.7

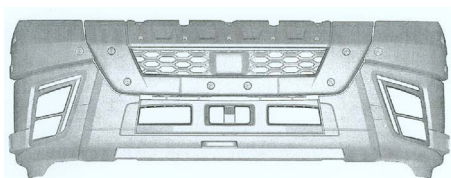

11.1

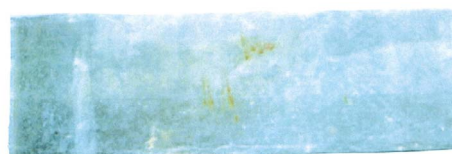

1.3

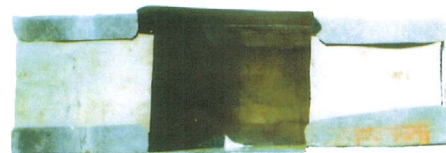

1.4



1.5



1.6

9 (51) 23/03.09

(11) 27979

(15) 25.9.2013

(18) 24.5.2018

(21) 45-2013

(22) 24.5.2013

(72) Žák Marián, Dunajská Lužná - Nové Košariská, SK;

(73) Žák Marián, Dunajská Lužná - Nové Košariská, SK;

(74) MAJLINGOVÁ & PARTNERS, s.r.o., Bratislava, SK;

(54) Udiareň ako nadstavba na záhradný kozub

Určenie výrobku:

Výrobok, v ktorom je dizajn stelesnený, predstavuje udiareň ako nadstavbu na záhradný kozub.

(28) 1

(55)



1.1



1.2

9 (51) 25/01.04

(11) 27981

(15) 25.9.2013

(18) 24.7.2018

(21) 62-2013

(22) 24.7.2013

(72) Blaško Stanislav, Hnojné, SK;

(73) Blaško Stanislav, Hnojné, SK;

(54) Protišmyková tvárnica

Určenie výrobku:

Dizajn výrobku predstavuje dezén povrchu tvárnice - dlažby, určený hlavne na protišmykové miesta a plochy pre chodcov a koliesové vozidlá, ako sú chodníky, nádvorcia, schody, šikmé plochy, vstupy do budov a garáží, značne šikmé vozovky a chodníky, kde súčasne môže plniť funkciu odvodu vody. Ako dočasný segment môže byť využitý v zimnom období na schodištiach pri vstupoch do budov. Na cestách a diaľniciach môže oddeľovať jazdný pruh od krajnice ako zvukový signalizátor označujúci toto oddelenie.

(28) 2
(55)



1.1

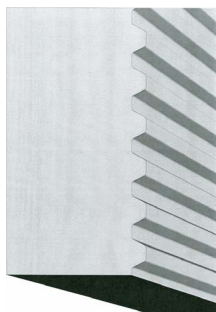

1.2

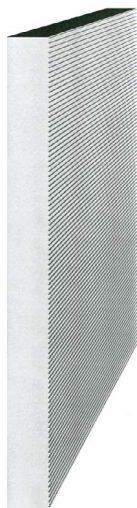

2.1

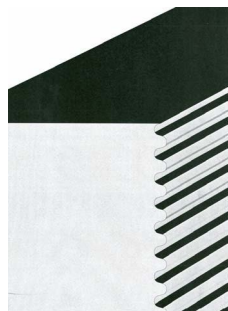

2.2

9 (51) 25/01.04

(11) 27980

(15) 25.9.2013

(18) 18.7.2018

(21) 60-2013

(22) 18.7.2013

(72) Halás Marián, Bánovce nad Bebravou, SK;

(73) EKODIEL, s.r.o., Bánovce nad Bebravou, SK;

(74) Kubínyi Peter, Bc., Trenčín, SK;

(54) **Stavebné prvky**

Určenie výrobku:

Výrobok, v ktorom je dizajn stelesnený a na ktorom je použitý, sú stavebné prvky, ako dlaždice, obklady, striešky na ploty a stĺpy.

(28) 5

(55)



1.1



1.2



2.1



2.2



3.1



3.2



4.1



4.2



5.1



5.2

(51)	(11)
06/01.11	27984
12/16.03	27983
12/16.06	27982

(51)	(11)
23/03.09	27979
25/01.04	27980
25/01.04	27981

MK4Q**Zaniknuté zapísané dizajny uplynutím doby platnosti**

(11)	Dátum zániku	(11)	Dátum zániku	(11)	Dátum zániku	(11)	Dátum zániku
25801	25.09.2013	26795	06.02.2013	27453	19.02.2013	27476	19.02.2013
26725	04.02.2013	26805	12.02.2013	27455	22.02.2013	27524	11.02.2013
26726	06.02.2013						

ND4Q**Predĺženie platnosti zapísaných dizajnov**

(11) (51)

26843 06/03.06
27505 02/04.07
27508 14/04.00
27576 12/16.13

8 (51) 02/04.07**(11) 27505**

(15) 14.1.2009

(18) 8.9.2018

(21) 60-2008

(22) 8.9.2008

(73) MORAVIA PLAST, spol. s r.o., Zlín, CZ;

(54) Návlek na obuv

Určenie výrobku:

Výrobok, v ktorom je dizajn stelesnený alebo na ktorom je použitý, je určený ako návlek na obuv na bežné alebo špeciálne použitie.

8 (51) 12/16.13**(11) 27576**

(15) 7.7.2009

(18) 6.11.2018

(21) 71-2008

(22) 6.11.2008

(73) SCANIA CV AB (publ), Södertälje, SE;

(54) Kryt skrinky batérie

Určenie výrobku:

Výrobok, v ktorom je dizajn stelesnený, je určený na kryt skrinky batérie vozidla, ktorý je súčasťou karosérie vozidla.

8 (51) 06/03.06**(11) 26843**

(15) 16.3.2004

(18) 4.8.2018

(21) 142-2003

(22) 4.8.2003

(73) Kellyér Juraj, Bratislava, SK;

(54) Rečnicky pult

Určenie výrobku:

Výrobok, v ktorom bude dizajn stelesnený alebo na ktorom bude aplikovaný, je určený ako rečnicky pult.

8 (51) 14/04.00**(11) 27508**

(15) 15.1.2009

(18) 10.9.2018

(21) 5019-2008

(22) 10.9.2008

(73) Deutsche Telekom AG, Bonn, DE;

(54) Zobrazenie displeja

Určenie výrobku:

Výrobky, v ktorých budú dizajny stelesnené, sú displeje.

(51) (11)

02/04.07 27505
06/03.06 26843
12/16.13 27576
14/04.00 27508

ČASŤ

OCHRANNÉ ZNÁMKY

**Číselné kódy na označovanie bibliografických údajov
(Štandard WIPO ST. 60)**

- | | |
|--|---|
| (111) Číslo zápisu | (554) Trojrozmerná známka |
| (141) Dátum zániku | (580) Dátum zápisu akejkoľvek transakcie v súvislosti s prihláškou alebo zápisom ochrannej známky do registra, napr. zmena majiteľa, zmena mena alebo adresy, zrieknutie sa známky atď. (účinnosť) |
| (151) Dátum zápisu | (591) Údaje o uplatňovaných farbách |
| (156) Dátum obnovy | (641) Číslo a dátum podania prihlášky ochrannej známky Spoločenstva, premenou ktorej vznikla prihláška národnej ochrannej známky |
| (180) Predpokladaný dátum uplynutia platnosti zápisu/-obnovy | (646) Číslo a dátum podania ochrannej známky Spoločenstva, premenou ktorej vznikla prihláška národnej ochrannej známky |
| (210) Číslo prihlášky | (731) Meno a adresa prihlasovateľa (-ov) |
| (220) Dátum podania prihlášky | (732) Meno a adresa majiteľa (-ov) |
| (310) Číslo prioritnej prihlášky | (740) Meno a adresa zástupcu (-ov) |
| (320) Dátum podania prioritnej prihlášky | (770) Meno a adresa predchádzajúceho prihlasovateľa (-ov) alebo majiteľa (-ov) (v prípade zmeny vlastníctva) |
| (330) Krajina alebo regionálna organizácia priority | (771) Predchádzajúce meno alebo adresa prihlasovateľa (-ov) alebo majiteľa (-ov) (v prípade zmeny údajov) |
| (340) Údaje o čiastočnej prioritě | (791) Meno a adresa držiteľa (-ov) licencie |
| (350) Dátum práva z prihlášky, z ktorej sa uplatňuje seniorita | (793) Podmienky a obmedzenia licencie |
| (360) Zoznam tovarov a služieb, na ktoré sa vzťahuje čiastočná seniorita | (800) Číslo a dátum medzinárodného zápisu |
| (442) Dátum zverejnenia prihlášky po prieskume | (881) Číslo a dátum zápisu ochrannej známky nahradenej medzinárodným zápisom |
| (450) Dátum oznámenia o zápise ochrannej známky | |
| (510) Zoznam tovarov a/alebo služieb, ak neboli zatriedené/bez použitia triedenia | |
| (511) Medzinárodné triedenie tovarov a/alebo služieb, a/alebo zoznam zatriedených tovarov a/alebo služieb | |
| (540) Reprodukcia známky | |
| (551) Údaje o kolektívnej známke | |

Poznámka:

Číslo uvádzané pred kódom (511) znamená verziu Medzinárodného triedenia tovarov a služieb.

Zverejnené prihlášky ochranných známok

(210)	(210)	(210)	(210)
1752-2011	1247-2013	1488-2013	5270-2013
1753-2011	1248-2013	1491-2013	5365-2013
1754-2011	1264-2013	1492-2013	5443-2013
1912-2011	1292-2013	1493-2013	5445-2013
1461-2012	1297-2013	1495-2013	5464-2013
1528-2012	1298-2013	1496-2013	5481-2013
1529-2012	1309-2013	1497-2013	5484-2013
1530-2012	1313-2013	1498-2013	5489-2013
1531-2012	1318-2013	1521-2013	5515-2013
1532-2012	1319-2013	1524-2013	5516-2013
1533-2012	1322-2013	1525-2013	5520-2013
1536-2012	1323-2013	1526-2013	
1537-2012	1337-2013	1527-2013	
1538-2012	1338-2013	1528-2013	
1548-2012	1343-2013	1529-2013	
5210-2012	1351-2013	1530-2013	
5723-2012	1352-2013	1555-2013	
5816-2012	1353-2013	1556-2013	
5817-2012	1354-2013	1557-2013	
137-2013	1355-2013	1558-2013	
670-2013	1356-2013	1560-2013	
743-2013	1357-2013	1561-2013	
782-2013	1358-2013	1566-2013	
832-2013	1359-2013	1568-2013	
833-2013	1360-2013	1569-2013	
834-2013	1373-2013	1579-2013	
835-2013	1376-2013	1580-2013	
836-2013	1377-2013	1593-2013	
846-2013	1388-2013	1594-2013	
847-2013	1389-2013	1600-2013	
902-2013	1390-2013	1617-2013	
903-2013	1403-2013	1620-2013	
904-2013	1406-2013	1621-2013	
905-2013	1412-2013	1625-2013	
916-2013	1413-2013	1630-2013	
926-2013	1416-2013	1635-2013	
943-2013	1417-2013	1638-2013	
973-2013	1418-2013	1648-2013	
987-2013	1420-2013	1649-2013	
1006-2013	1421-2013	1650-2013	
1010-2013	1427-2013	1675-2013	
1059-2013	1428-2013	1676-2013	
1063-2013	1429-2013	1678-2013	
1082-2013	1430-2013	1701-2013	
1192-2013	1431-2013	1705-2013	
1194-2013	1445-2013	1708-2013	
1208-2013	1448-2013	1710-2013	
1209-2013	1455-2013	1730-2013	
1210-2013	1458-2013	5188-2013	
1224-2013	1471-2013	5189-2013	
1225-2013	1477-2013	5235-2013	
1229-2013	1483-2013	5236-2013	
1230-2013	1484-2013	5237-2013	

(210) 1752-2011

(220) 20.10.2011

9 (511) 32, 35

(511) 32 - Nealkoholické nápoje, prípravky na výrobu nápojov, sirupy na výrobu nápojov.

35 - Prezentácia výrobkov v komunikačných médiách pre maloobchod, obchodný alebo podnikateľský prieskum, podpora predaja (pre tretie osoby), predvádzanie tovaru, predvádzanie (služby modeliek) na reklamné účely a podporu predaja, prenájom reklamného času vo všetkých komunikačných médiách, reklama, zasielanie reklamných materiálov zákazníkom, vydávanie reklamných alebo náborových textov, vydávanie a aktualizovanie reklamných materiálov, televízna reklama, služby porovnávania cien, rozširovanie vzoriek tovarov, rozširovanie reklamných materiálov zákazníkom (letáky, prospekty, tlačoviny, vzorky), rozširovanie reklamných alebo inzertných oznamov, rozhlasová reklama, zásielkové reklamné služby, prenájom reklamných plôch, uverejňovanie reklamných textov, on-line reklama na počítačovej komunikačnej sieti.

(540)**KOFBOJ**

(591) hnedá, červená

(731) DYNAMIC RELATIONS 2000 s.r.o., Trenčianska 53/B, 821 09 Bratislava, SK;

(740) SCHWEIZER LEGAL, s.r.o., Bratislava, SK;

(210) 1753-2011

(220) 20.10.2011

9 (511) 32, 35

(511) 32 - Nealkoholické nápoje, prípravky na výrobu nápojov, sirupy na výrobu nápojov.

35 - Prezentácia výrobkov v komunikačných médiách pre maloobchod, obchodný alebo podnikateľský prieskum, podpora predaja (pre tretie osoby), predvádzanie tovaru, predvádzanie (služby modeliek) na reklamné účely a podporu predaja, prenájom reklamného času vo všetkých komunikačných médiách, reklama, zasielanie reklamných materiálov zákazníkom, vydávanie reklamných alebo náborových textov, vydávanie a aktualizovanie reklamných materiálov, televízna reklama, služby porovnávania cien, rozširovanie vzoriek tovarov, rozširovanie reklamných materiálov zákazníkom (letáky, prospekty, tlačoviny, vzorky), rozširovanie reklamných alebo inzertných oznamov, rozhlasová reklama, zásielkové reklamné služby, prenájom reklamných plôch, uverejňovanie reklamných textov, on-line reklama na počítačovej komunikačnej sieti.

(540)**KOF
BOJ**

(591) hnedá, červená

(731) DYNAMIC RELATIONS 2000 s.r.o., Trenčianska 53/B, 821 09 Bratislava, SK;

(740) SCHWEIZER LEGAL, s.r.o., Bratislava, SK;

(210) 1754-2011

(220) 20.10.2011

9 (511) 32, 35

(511) 32 - Nealkoholické nápoje, prípravky na výrobu nápojov, sirupy na výrobu nápojov.

35 - Prezentácia výrobkov v komunikačných médiách pre maloobchod, obchodný alebo podnikateľský prieskum, podpora predaja (pre tretie osoby), predvádzanie tovaru, predvádzanie (služby modeliek) na reklamné účely a podporu predaja, prenájom reklamného času vo všetkých komunikačných médiách, reklama, zasielanie reklamných materiálov zákazníkom, vydávanie reklamných alebo náborových textov, vydávanie a aktualizovanie reklamných materiálov, televízna reklama, služby porovnávania cien, rozširovanie vzoriek tovarov, rozširovanie reklamných materiálov zákazníkom (letáky, prospekty, tlačoviny, vzorky), rozširovanie reklamných alebo inzertných oznamov, rozhlasová reklama, zásielkové reklamné služby, prenájom reklamných plôch, uverejňovanie reklamných textov, online reklama na počítačovej komunikačnej sieti.

(540)**KOF
BOJ**

(591) hnedá, červená, čierna, biela

(731) DYNAMIC RELATIONS 2000 s.r.o., Trenčianska 53/B, 821 09 Bratislava, SK;

(740) SCHWEIZER LEGAL, s.r.o., Bratislava, SK;

(210) 1912-2011

(220) 15.11.2011

9 (511) 32, 35, 41

(511) 32 - Nealkoholické nápoje, prípravky na výrobu nápojov, sirupy na výrobu nápojov.

35 - Prezentácia výrobkov v komunikačných médiách pre maloobchod, obchodný alebo podnikateľský prieskum, podpora predaja (pre tretie osoby), predvádzanie tovaru, predvádzanie (služby modeliek) na reklamné účely a podporu predaja, prenájom reklamného času vo všetkých komunikačných médiách, reklama, zasielanie reklamných materiálov zákazníkom, vydávanie reklamných alebo náborových textov, vydávanie a aktualizovanie reklamných materiálov, televízna reklama, služby porovnávania cien, rozširovanie vzoriek tovarov, rozširovanie reklamných materiálov zákazníkom (letáky, prospekty, tlačoviny, vzorky), rozširovanie reklamných alebo inzertných oznamov, rozhlasová reklama, zásielkové reklamné služby, prenájom reklamných plôch, uverejňovanie reklamných textov, online reklama na počítačovej komunikačnej sieti.

41 - Divadelné predstavenia, filmová tvorba, prevádzkovanie priestorov s hracími automatmi, hranie o peniaze, prevádzkovanie kasína, lotérie, nočné kluby, reportérske služby, písanie textov (okrem reklamných), zverejňovanie textov okrem reklamných, vydávanie textov s výnimkou reklamných alebo náborových, výroba rozhlasových a televíznych programov, výroba (tvorba) videofilmov.

(540) Kofboj

- (731) DYNAMIC RELATIONS 2000 s.r.o., Trenčianska 53/B, 821 09 Bratislava, SK;
 (740) SCHWEIZER LEGAL, s.r.o., Bratislava, SK;

(210) 1461-2012

(220) 30.9.2012

10(511) 35, 36, 41

(511) 35 - Reklamná agentúra; inzertná agentúra; obchodné alebo podnikové informácie; marketingové štúdie; obchodný manažment v oblasti umenia; obchodný alebo podnikateľský prieskum; organizovanie výstav na komerčné alebo reklamné účely; poradenstvo v obchodnej činnosti; predvádzanie (služby modeliek) na reklamné účely a na podporu predaja; predvádzanie tovaru; prenájom reklamného času vo všetkých komunikačných médiách; prenájom reklamných materiálov; prenájom reklamných priestorov; prieskum verejnej mienky; reklama na počítačovej komunikačnej sieti; rozširovanie reklamných materiálov; uverejňovanie a tvorba reklamných textov; rozhlasová reklama; rozširovanie vzoriek tovarov; spracovanie textov; televízna reklama; vzťahy s verejnosťou; prehľad tlače (výstrižkové služby).

36 - Organizovanie dobročinných zbierok; zbieranie peňazí na dobročinné účely.

41 - Divadelné a iné kultúrne predstavenia; filmová a televízna tvorba; služby nahrávacieho štúdia audio-video; organizovanie a vedenie konferencií a seminárov; redigovanie scenárov; výroba rozhlasových a televíznych programov; televízna zábava; tvorba videofilmov; nahrávanie na videopásky; vydávanie kníh; vydávanie textov s výnimkou reklamných; živé predstavenia; organizovanie a vedenie súťaží (vedomostných alebo zábavných); organizovanie plesov; organizovanie súťaží krásy; organizovanie športových súťaží; plánovanie a organizovanie večierok; organizovanie vzdelávania osôb alebo cvičenia zvierat; služby prezentácie umeleckých a literárnych diel verejnosti na kultúrne alebo vzdelávacie účely.

(540)

- (731) Smolen Martin, Ing., Štefánikova 36, 900 28 Ivanka pri Dunaji, SK;

(210) 1528-2012

(220) 15.10.2012

10(511) 18, 25

(511) 18 - Usne, koženky a výrobky z týchto materiálov nezahrnuté v iných triedach; koža; surové kože; tašky, kufriky, kufre, vaky, cestovné tašky; dáždniky a slnečníky.
 25 - Obuv vrátane čižiem, topánok, papúč a sandálov nezahrnutá v iných triedach; pančuchový tovar; ponožky a pančuchy; vložky do topánok nezahrnuté v iných triedach; podporné vankúšiky, podložky pod klenbu a päťu nezahrnuté v iných triedach, upínadlá päty, odevy.

(540) Vanessa's Secretes

- (731) AD PROPERTY, s.r.o., Stará Vajnorská 11, 831 04 Bratislava, SK;
 (740) Mišík Viktor, JUDr., Bratislava, SK;

(210) 1529-2012

(220) 15.10.2012

10(511) 18, 25

(511) 18 - Usne, koženky a výrobky z týchto materiálov nezahrnuté v iných triedach; koža; surové kože; tašky, kufriky, kufre, vaky, cestovné tašky; dáždniky a slnečníky.

25 - Obuv vrátane čižiem, topánok, papúč a sandálov nezahrnutá v iných triedach; pančuchový tovar; ponožky a pančuchy; vložky do topánok nezahrnuté v iných triedach; podporné vankúšiky, podložky pod klenbu a päťu nezahrnuté v iných triedach, upínadlá päty, odevy.

(540) Vices Verso

- (731) AD PROPERTY, s.r.o., Stará Vajnorská 11, 831 04 Bratislava, SK;
 (740) Mišík Viktor, JUDr., Bratislava, SK;

(210) 1530-2012

(220) 15.10.2012

10(511) 18, 25

(511) 18 - Usne, koženky a výrobky z týchto materiálov nezahrnuté v iných triedach; koža; surové kože; tašky, kufriky, kufre, vaky, cestovné tašky; dáždniky a slnečníky.

25 - Obuv vrátane čižiem, topánok, papúč a sandálov nezahrnutá v iných triedach; pančuchový tovar; ponožky a pančuchy; vložky do topánok nezahrnuté v iných triedach; podporné vankúšiky, podložky pod klenbu a päťu nezahrnuté v iných triedach, upínadlá päty, odevy.

(540) TOP OR

- (731) AD PROPERTY, s.r.o., Stará Vajnorská 11, 831 04 Bratislava, SK;
 (740) Mišík Viktor, JUDr., Bratislava, SK;

(210) 1531-2012

(220) 15.10.2012

10(511) 18, 25

(511) 18 - Usne, koženky a výrobky z týchto materiálov nezahrnuté v iných triedach; koža; surové kože; tašky, kufriky, kufre, vaky, cestovné tašky; dáždniky a slnečníky.

25 - Obuv vrátane čižiem, topánok, papúč a sandálov nezahrnutá v iných triedach; pančuchový tovar; ponožky a pančuchy; vložky do topánok nezahrnuté v iných triedach; podporné vankúšiky, podložky pod klenbu a päťu nezahrnuté v iných triedach, upínadlá päty, odevy.

(540) TOM&EVA

- (731) AD PROPERTY, s.r.o., Stará Vajnorská 11, 831 04 Bratislava, SK;
 (740) Mišík Viktor, JUDr., Bratislava, SK;

(210) 1532-2012

(220) 15.10.2012

10(511) 18, 25

(511) 18 - Usne, koženky a výrobky z týchto materiálov nezahrnuté v iných triedach; koža; surové kože; tašky, kufríky, kufre, vaky, cestovné tašky; dáždnyky a slnečníky.

25 - Obuv vrátane čižiem, topánok, papúč a sandálov nezahrnutá v iných triedach; pančuchový tovar; ponožky a pančuchy; vložky do topánok nezahrnuté v iných triedach; podporné vankúšiky, podložky pod klenbu a päť nezahrnuté v iných triedach, upínadlá päty, odevy.

(540) **Mizia Paris**

(731) AD PROPERTY, s.r.o., Stará Vajnorská 11, 831 04 Bratislava, SK;

(740) Mišík Viktor, JUDr., Bratislava, SK;

(210) 1533-2012

(220) 15.10.2012

10(511) 18, 25

(511) 18 - Usne, koženky a výrobky z týchto materiálov nezahrnuté v iných triedach; koža; surové kože; tašky, kufríky, kufre, vaky, cestovné tašky; dáždnyky a slnečníky.

25 - Obuv vrátane čižiem, topánok, papúč a sandálov nezahrnutá v iných triedach; pančuchový tovar; ponožky a pančuchy; vložky do topánok nezahrnuté v iných triedach; podporné vankúšiky, podložky pod klenbu a päť nezahrnuté v iných triedach, upínadlá päty, odevy.

(540) **Only chick**

(731) AD PROPERTY, s.r.o., Stará Vajnorská 11, 831 04 Bratislava, SK;

(740) Mišík Viktor, JUDr., Bratislava, SK;

(210) 1536-2012

(220) 15.10.2012

10(511) 18, 25

(511) 18 - Usne, koženky a výrobky z týchto materiálov nezahrnuté v iných triedach; koža; surové kože; tašky, kufríky, kufre, vaky, cestovné tašky; dáždnyky a slnečníky.

25 - Obuv vrátane čižiem, topánok, papúč a sandálov nezahrnutá v iných triedach; pančuchový tovar; ponožky a pančuchy; vložky do topánok nezahrnuté v iných triedach; podporné vankúšiky, podložky pod klenbu a päť nezahrnuté v iných triedach, upínadlá päty, odevy.

(540) **BSTL**

(731) AD PROPERTY, s.r.o., Stará Vajnorská 11, 831 04 Bratislava, SK;

(740) Mišík Viktor, JUDr., Bratislava, SK;

(210) 1537-2012

(220) 15.10.2012

10(511) 18, 25

(511) 18 - Usne, koženky a výrobky z týchto materiálov nezahrnuté v iných triedach; koža; surové kože; tašky, kufríky, kufre, vaky, cestovné tašky; dáždnyky a slnečníky.

25 - Obuv vrátane čižiem, topánok, papúč a sandálov nezahrnutá v iných triedach; pančuchový tovar; ponožky a pančuchy; vložky do topánok nezahrnuté v iných triedach; podporné vankúšiky, podložky pod klenbu a päť nezahrnuté v iných triedach, upínadlá päty, odevy.

(540) **Catisa**

(731) AD PROPERTY, s.r.o., Stará Vajnorská 11, 831 04 Bratislava, SK;

(740) Mišík Viktor, JUDr., Bratislava, SK;

(210) 1538-2012

(220) 15.10.2012

10(511) 18, 25

(511) 18 - Usne, koženky a výrobky z týchto materiálov nezahrnuté v iných triedach; koža; surové kože; tašky, kufríky, kufre, vaky, cestovné tašky; dáždnyky a slnečníky.

25 - Obuv vrátane čižiem, topánok, papúč a sandálov nezahrnutá v iných triedach; pančuchový tovar; ponožky a pančuchy; vložky do topánok nezahrnuté v iných triedach; podporné vankúšiky, podložky pod klenbu a päť nezahrnuté v iných triedach, upínadlá päty, odevy.

(540) **Bestelle**

(731) AD PROPERTY, s.r.o., Stará Vajnorská 11, 831 04 Bratislava, SK;

(740) Mišík Viktor, JUDr., Bratislava, SK;

(210) 1548-2012

(220) 17.10.2012

10(511) 18, 25

(511) 18 - Usne, koženky a výrobky z týchto materiálov nezahrnuté v iných triedach; koža; surové kože; tašky, kufríky, kufre, vaky, cestovné tašky; dáždnyky a slnečníky.

25 - Obuv vrátane čižiem, topánok, papúč a sandálov nezahrnutá v iných triedach; pančuchový tovar; ponožky a pančuchy; vložky do topánok nezahrnuté v iných triedach; podporné vankúšiky, podložky pod klenbu a päť nezahrnuté v iných triedach, upínadlá päty, odevy.

(540) **Mermaid**

(731) AD PROPERTY, s.r.o., Stará Vajnorská 11, 831 04 Bratislava, SK;

(740) Mišík Viktor, JUDr., Bratislava, SK;

(210) 5210-2012

(220) 21.3.2012

10(511) 1, 5, 6, 7, 8, 11, 19, 20, 21, 31, 35

(511) 1 - Chemikálie pre priemysel, poľnohospodárstvo, záhradníctvo, lesníctvo, najmä hnojivá, hnojivá na trávniky, prostriedky na ničenie buriny, posilňujúce prostriedky pre rastliny, chemikálie na úpravu vody v plaveckých bazénoch a rybníkoch; zemina na pestovanie kvitnúcich rastlín; špeciálna zemina na pestovanie; rašelina (hnojivo), prírodná rašelina (zemina).

5 - Prípravky na ničenie hmyzu, najmä prostriedky na ochranu rastlín vrátane insekticídov, fungicídov a herbicídov; prostriedky proti machu, herbicidy a fungicidy.

6 - Stavebné materiály vyrobené z kovu, najmä zámočnicke výrobky a drobný železiarsky tovar, premiestniteľné stavby z kovu, kovové rúrky, kovový tovar patriaci do triedy 6.

7 - Stroje a prístroje nepoháňané ručne pre záhradníctvo a starostlivosť o záhradu a poľnohospodárstvo, elektrické ručné vŕtačky, píly (stroje), sekačky (stroje), frézy (stroje), odsávacie stroje a rozmetacie stroje, vysokotlakové čističe, obrábacie stroje, čerpadlá ako stroje (nie na pitnú vodu).

8 - Ručné nástroje a prístroje pre priemysel, poľnohospodárstvo, záhradníctvo a lesníctvo, najmä lopaty, motyky, vidly, rýle, nožnice, píly, sekerky, tesárske sekery tzv. širočiny, hradlá na odstraňovanie snehu, ručné žacie nástroje, ručne ovládané prevzdušňovače trávnikov a sejacie nástroje.

11 - Osvetľovacie zariadenia a súpravy na zavlažovanie záhrad a ich diely (pokiaľ sú obsiahnuté v triede 11), pochodne, grilovacie zariadenia, zásobníky na dažďovú vodu ako súčasť zavlažovacích zariadení alebo cisterien.

19 - Nekomové stavebné materiály, najmä ploty, vráta, palisády, nádrže na kvety, žľaby, hlinené misky, fólie, kamenné mreže na trávnik, betónové palisády, dlaždice, háky, rúrky, korytá (všetky uvedené výrobky nekovové), napred pripravené rybníky a bazény na plávanie (nekovové konštrukcie), konštrukcie markíz a prenosné stavby (nekovové).

20 - Nábytok, najmä záhradný nábytok, lavičky na vonkajšie použitie, rozkladacie ležadlá na slnenie, záhradné lavičky; zrkadlá, rámy obrazov; cisterny a cisterny na dažď s výnimkou kovových a murárskych.

21 - Sklo, porcelán, keramika (zahrnuté v triede 21), najmä kvetináče, truhlíky na balkóny, truhlíky (kvetináče); rozstrekovače pre trávniky, náradie a nádoby pre domácnosť a kuchyňu (nie z drahých kovov ani nimi potiahnuté), najmä odpadkové nádoby.

31 - Poľnohospodárske, záhradnicke a lesnicke výrobky a zrná, zahrnuté v triede 31, semená, prírodné rastliny a prírodné kvetiny, cibulky rastlín; potrava pre zvieratá, najmä pre psy, mačky, kone, hlodavce a ryby.

35 - Veľkoobchodné a maloobchodné služby s výrobkami pre záhradníctvo a starostlivosť o záhradu, najmä so strojmi, nástrojmi ovládanými ručne a inak než ručne, pumpami (nie na pitnú vodu), osvetľovacími zariadeniami a zariadeniami na zavlažovanie záhrady, rozstrekovačmi pre trávniky, cisternami a cisternami na dažď, nábytkom, najmä záhradným nábytkom, grilmi, slnečníkmi, poľnohospodárskymi, záhradníckymi a lesníckymi výrobkami, ako aj semenami, prírodnými rastlinami, zeminou pre rastliny, rašelinou, cibulkami rastlín, chemickými výrobkami pre priemyselné, poľnohospodárske, záhradnicke a lesnicke účely, chemikáliami na úpravu vody v bazénoch a jazerách, hnojivami, stavebnými materiálmi (z kovu a nekovovými), rúrami, potrubiami, prefabrikovanými jazierkami a bazénmi, zostrojovaním markíz, prenosnými stavbami, zámočníctvom a drobným železiarstvom.

(540)



(591) červená, zelená, biela

(731) Heinz Georg Baus, Wartbodenstrasse 35, 3626 Hünibach-Thun, CH;

(740) Bušová Eva, JUDr., Bratislava, SK;

(210) 5723-2012

(220) 16.10.2012

10(511) 9, 35, 40, 41

(511) 9 - Nosiče zvukových a zvukovo-obrazových záznamov všetkých druhov.

35 - Obchodný manažment v oblasti hudby, rozširovanie reklamných materiálov zákazníkom.

40 - Zhotovovanie kópií nahratých nosičov.

41 - Umelecká činnosť a agentúrna činnosť v oblasti kultúry; organizovanie a usporadúvanie koncertov, kultúrnych predstavení, živých hudobných vystúpení a predstavení, umeleckých súťaží, divadelných a operných predstavení; služby poskytované orchestrami, komornými súborami a sólistami, koncertná činnosť, hudobné skladateľské služby, koncertné siene a sály; plánovanie a organizovanie večierkov, tvorba umeleckých programov, rozhlasová zábava, výroba rozhlasových a televíznych programov, televízna zábava; vydávanie umeleckých diel v oblasti hudby, vydávanie neperiodických publikácií s výnimkou reklamných, výroba videofilmov, služby nahrávacích štúdií, výchovno-zábavné klubové služby; vzdelávanie, výchovná a zábavná činnosť, organizovanie a vedenie konferencií, organizovanie a vedenie seminárov, školenia, vyučovanie.

(540) Slovenské kvarteto

(731) Pingitzer Eduard, Mgr. art., Exnárova 26, 821 03 Bratislava, SK; Šoška Július, Mgr. art., Športová 136/8, 900 65 Záhorská Ves, SK;

(210) 5816-2012

(220) 16.11.2012

10(511) 35, 41

(511) 35 - Prieskum verejnej mienky (usporiadanie ankety medzi laickou a odbornou verejnosťou); organizovanie spotrebiteľských súťaží na podporu predaja; organizovanie spotrebiteľských súťaží na reklamné účely.

41 - Školiaca a vzdelávacia činnosť; nakladateľská a vydavateľská činnosť s výnimkou vydávania reklamných textov; vydávanie elektrických kníh a časopisov on-line, elektronické publikovanie (DTP); výchovná a zábavná činnosť; zábava, pobavenie; organizovanie večierkov, osláv, zábavných, kultúrnych a odborných vzdelávacích podujatí; moderovanie programov a podujatí; organizovanie súťaží; organizovanie čitateľských ankiet; organizovanie a vedenie konferencií, sympózií a kongresov v oblasti práva.

(540)

právnikroka

(731) EPRAVO GROUP s.r.o., Zámocká 3, 811 09 Bratislava, SK;

(740) Porubčan Róbert, Ing., Ivanka pri Dunaji, SK;

(210) 5817-2012

(220) 16.11.2012

10(511) 35, 41

(511) 35 - Prieskum verejnej mienky (usporiadanie ankety medzi laickou a odbornou verejnosťou); organizovanie spotrebiteľských súťaží na podporu predaja; organizovanie spotrebiteľských súťaží na reklamné účely.

41 - Školiaca a vzdelávacia činnosť; nakladateľská a vydavateľská činnosť s výnimkou vydávania reklamných textov; vydávanie elektrických kníh a časopisov on-line, elektronické publikovanie (DTP); výchovná a zábavná činnosť; zábava, pobavenie; organizovanie večierkov, osláv, zábavných, kultúrnych a odborných vzdelávacích podujatí; moderovanie programov a podujatí; organizovanie súťaží; organizovanie čitateľských ankiet; organizovanie a vedenie konferencií, sympózií a kongresov v oblasti práva.

(540)

právnikroka

(731) EPRAVO GROUP s.r.o., Zámocká 3, 811 09 Bratislava, SK;

(740) Porubčan Róbert, Ing., Ivanka pri Dunaji, SK;

(210) 137-2013

(220) 24.1.2013

10(511) 9, 35, 37, 38, 42

(511) 9 - Počítače, hardvér vrátane počítačových doplnkov; dáta, databázy a iné informačné produkty na nosičoch; dátové centrá (servery); počítačové klávesnice; prístroje na spracovanie informácií; softvér a programové vybavenie každého druhu vrátane špeciálneho softvéru a programového vybavenia; súbory dát a informácií každého druhu na každom type nosiča okrem papierových nosičov; videokazety; optické nosiče údajov (CD, DVD a Blu-ray disky); hardvér a softvér pre počítačové siete; kancelárske stroje a zariadenia, a to tlačiarne, telefóny, faxy, kopírovacie stroje, skartovače; navigačné prístroje a nástroje; prístroje a nástroje na vedecké a laboratórne účely; prístroje a nástroje geodetické a prístroje na bezdrôtovú telegrafiu; prístroje fotografické, kinematografické, optické vrátane premietacích obrazov a zväčšovacích prístrojov; prístroje a nástroje na meranie a váženie; prístroje a nástroje signalizačné; prístroje a nástroje na účely záchranné a učebné; prístroje na záznam a reprodukciu hovoreného slova; rozhlasové a televízne prijímače a vysielače; satelitné prijímače; gramofóny; audiovizuálne prístroje a zariadenia; magnetofóny každého druhu; kan-

celárske stroje a zariadenia vrátane zariadenia na spracovanie dát; zapisovacie pokladnice a počítačové stroje vrátane kancelárskych a diarovacích strojov; výpočtové zariadenia každého druhu vrátane periférnych zariadení a komunikačných zariadení; telekomunikačné prístroje a zariadenia každého druhu vrátane hardvérových a softvérových rozhraní pre výpočtovú techniku; prenosné prepojovacie medzičlánky na hlavné počítače; meracie prístroje a nástroje; meracie prístroje so záznamovými prvkami; merače elektriny a elektrické meracie prístroje; elektrické a elektronické zariadenia na výpočet a odovzdávanie štatistických údajov a informácií, ako i na dozor, overovače a diaľkové ovládače priemyselných operácií; elektronické informačné zariadenia; elektrotechnické prístroje.

35 - Automatizované spracovanie dát, prenájom kopírovacích strojov; prenájom kancelárskych strojov a zariadení; prenájom predajných automatov.

37 - Servisné služby, inštalácie, opravy a servis elektrických a elektronických zariadení, servisné služby v oblasti výpočtovej techniky, inštalácia počítačových sietí.

38 - Komunikácia prostredníctvom počítačových sietí; prenájom modemov; prenájom telekomunikačných prístrojov; prenájom prístrojov na prenos správ; prenájom zariadení na prenos informácií.

42 - Projektovanie; projektovanie elektrických zariadení; štúdie projektov; prenájom počítačov; prenájom počítačového softvéru; prenájom výpočtovej techniky; inžinierske práce; tvorba, inštalácia a aktualizácia softvéru; programovanie; navrhovanie softvéru; poradenská činnosť v oblasti výpočtovej techniky; grafické práce vrátane počítačovej grafiky; konzultačná a poradenská činnosť v oblasti informatiky; programovanie databázových systémov a internetových aplikácií; programovanie multimediálnych aplikácií; tvorba multimediálnych dokumentov, prezentácií, aplikácií a katalógov; konštrukcia www prezentácií a riešení www serverov; tvorba internetových domén; tvorba softvéru informačných databáz; inštalácia a údržba softvéru databázových sietí a ich aplikácií.

(540) **AutoCont**

(731) AutoCont Holding a.s., Hornopolní 3322/34, 702 00 Ostrava - Moravská Ostrava, CZ;

(740) NITSCHNEIDER & PARTNERS, advokátska kancelária, s. r. o., Bratislava, SK;

(210) 670-2013

(220) 10.4.2013

10(511) 9, 35, 42

(511) 9 - Elektronické prístroje na spracovanie, záznam, ukladanie a prenos údajov; prístroje a zariadenia na spracovanie obrazu; počítače; periférne zariadenia počítačov; mobilné digitálne elektronické zariadenia; počítačový softvér; softvér pre mobilné digitálne elektronické zariadenia; magnetické nosiče údajov; CD, DVD a ostatné nosiče údajov; počítačový softvér a softvér pre mobilné digitálne elektronické zariadenia dodávaný z internetu; softvér a telekomunikačné

prístroje (vrátane modemov) umožňujúce pripojenie k databázam, miestnym sieťam a internetu; softvér umožňujúci prehľadávanie a vyhľadávanie údajov; softvér umožňujúci prístup k databázam a počítačovým sieťam; diaľkové monitorovacie prístroje a nástroje; softvér na použitie v diaľkovom monitorovaní; telefóny, mobilné telefóny; telefónne zariadenia; zariadenia pre pevné, prenosné a mobilné telefóny; tašky, puzdrá a obaly špeciálne upravené na držanie alebo nosenie prenosných telefónov a telefónnych zariadení a príslušenstva; počítačové osobné organizéry; tablety (počítače); elektronické navigačné, sledovacie a zameriavacie prístroje a nástroje.

35 - Reklama; reklama a propagácia podnikania; obchodný manažment; organizácia a manažment obchodných stimulačných alebo vernostných schém; organizovanie obchodných prezentácií firiem; výskum a prieskumy v oblasti obchodu alebo podnikania; poskytovanie obchodných alebo podnikateľských, písarských a sekretárskych služieb; maloobchodné služby s tovarmi uvedenými v triede 9 tohto zoznamu; reklamné služby spojené s propagáciou e-obchodu; poskytovanie informácií a poradenstva v oblasti obchodných dodávok a propagácie komodít (mimo dopravy a prepravy) a v oblasti výberu a vystavovania tovarov; služby spracovania dát.

42 - Vývojové služby týkajúce sa počítačov, počítačových programov a systémov; navrhovanie firmvéru a softvéru pre mobilné digitálne elektronické zariadenia; vytváranie, prevádzkovanie a údržba databáz, intranetov a webových stránok.

(540)



- (591) tmavomodrá, bledomodrá, odtiene prechádzajúce plynule od tmavomodrej do bledomodrej, biela
 (731) S.B.C. Slovensko, s.r.o., Pribinova 20, 811 09 Bratislava, SK;
 (740) Hörmannová Zuzana, Ing., Bratislava, SK;

(210) 743-2013

(220) 25.4.2013

10(511) 29, 30, 32

- (511) 29 - Mlieko a mliečne výrobky; srvátka; maslo; syry; čerstvé smotanové syry; smotana; kyslá smotana; kondenzované mlieko; jogurty; cmar; šľahačková smotana; tvaroh; kyslé mlieko; kefír; mliečne dezerty (peny); ovocné rôsoly; sušené mlieko; nealkoholické mlieko; miešané mliečne nápoje (s vysokým obsahom mlieka); mlieko s obsahom kofeínu; miešané mliečne nápoje s obsahom kofeínu (s vysokým obsahom mlieka); tukové nátierky na chlieb; prípravky na výrobu müsli z kyslej smotany, cmaru, kyslého mlieka, jogurtu, kefíru a tvarohu; prípravky na výrobu müsli z kyslej smotany, cmaru, kyslého mlieka, jogurtu, kefíru a tvarohu (s obsahom spracovaného ovocia a/alebo obilnín); dezerty z mlieka, cmaru, jogurtu, tvarohu a smotany;

dezerty z mlieka, cmaru, jogurtu, tvarohu a smotany (s obsahom bylín a/alebo spracovaného ovocia a/alebo obilnín).

30 - Káva; kávové nápoje; kakao; kakaové nápoje; čokoládové nápoje; mliečne kakaové nápoje; mliečne kávové nápoje; mliečna čokoláda (nápoj); čokoládová pena; ryžový náky (chladený); krupicová kaša; puding; zmrzlina a mrazené krémy; šerbety (zmrzlinové nápoje); mrazené jogurty (mrazené potraviny).

32 - Vody (nápoje); minerálne vody (nápoje); stolové vody; sódové vody; nealkoholické šumivé nápoje; nealkoholické nápoje; limonády; iónové nápoje; energetické nápoje; srvátkové nápoje; šerbety (ovocné nápoje); ovocné nápoje a ovocné šťavy; nealkoholické ovocné nektáre; zeleninové šťavy (nápoje).

(540) Müller - Kto nechutná, neuverí

- (731) Molkerei Alois Müller GmbH & Co. KG, Zollerstrasse 7, 86850 Aretsdried, DE;
 (740) Korejzová Petra, JUDr., Bratislava, SK;

(210) 782-2013

(220) 2.5.2013

10(511) 16, 35, 41, 42, 43

- (511) 16 - Pohľadnice, brožované knihy, brožúry, ceruzky, perá, časopisy (periodiká), formuláre (tlačoviny), fotografie (tlačoviny), guma na gumovanie, háčky papiera, lepenka, kartón, lepenkové alebo papierové obaly na fľaše, lepenkové alebo papierové škatule, letáky, lístky, listový papier, mapy, nákresy, nálepky na kancelárske použitie alebo pre domácnosť, násady na perá a ceruzky, písacie nástroje, noviny, nože na papier, obálky, obaly (papiernický tovar), obaly na doklady, papierové obrúsky, papierové prestieranie, papierové obrusy, papierové alebo plastové vrecká a tašky na balenie, papierové podložky pod poháre, pečate, pečiatky, plagáty, písacie potreby, poznámkové zošity, pravítka, pretlačce, príručky, prospekty, tlačené publikácie, pútače z papiera alebo lepenky, puzdrá na písacie potreby, papierové utierky, vrecká na odpadky z papiera alebo plastov, vreckovky, záložky do kníh.

35 - Administratívna správa hotelov, grafická úprava tlačovín na reklamné účely, komerčné informačné kancelárie, obchodná správa licencií výrobkov a služieb pre tretie osoby, marketing, organizovanie výstav na komerčné alebo reklamné účely.

41 - Akadémia (vzdelávanie), prenájom dekorácie, fitnes kluby, poskytovanie služieb golfových ihrísk, prevádzkovanie priestorov s hracími automatmi, informácie o možnostiach zábavy, informácie o výchove a vzdelávaní, prevádzkovanie kasína, služby v kempingoch so športovým programom, výchovno-zábavné klubové služby, vydávanie kníh, požičovne kníh, organizovanie a vedenie kongresov a konferencií, organizovanie a vedenie kolokvií a seminárov, odborné preškolenie, korešpondenčné vzdelávacie kurzy, koučovanie (školenie), kurzy telesného cvičenia, organizovanie módných prehliadok na zábavné účely, organizovanie prehliadok a výstav, organizovanie a vedenie kon-

certov, organizovanie a vedenie tvorivých dielní, organizovanie kultúrnych alebo vzdelávacích výstav, organizovanie plesov, organizovanie predstavení (manažérske služby), organizovanie súťaží, organizovanie športových súťaží, organizovanie živých vystúpení, zábavné parky, plánovanie a organizovanie večierkov, požíčovanie športového výstroja s výnimkou dopravných prostriedkov, praktický výcvik, služby poskytované prázdninovými tábormi (zábava), organizovanie predstavení, prekladateľské služby, prevádzkovanie športových zariadení, informácie o možnostiach rekreácie, poskytovanie zariadení na oddych a rekreáciu, služby športovísk, vzdelávacie služby.

42 - Kontrola kvality, posudzovanie kvality malokapacitných ubytovacích zariadení, certifikácia malokapacitných ubytovacích zariadení, odborné hodnotenie úrovne fungovania ubytovacích zariadení na vidieku.

43 - Služby barov, bufety, hotelierske služby, kaviarne, motely, penzióny, poskytovanie hotelového ubytovania, poskytovanie ubytovania pre zvieratá, prázdninové tábory (ubytovacie služby), prenájom prednáškových sál, prenájom prenosných stavieb, prenájom turistických stanov, prevádzkovanie kempingov, príprava a dodávka jedál na objednávku do domu, reštaurácie (jedálne), samoobslužné reštaurácie, rezervácia hotelov, rezervácia penziónov, rezervácia prechodného ubytovania, samoobslužné reštaurácie, turistické ubytovne, poskytovanie prechodného ubytovania, prenájom prístrojov na varenie a pečenie, poradenské služby v oblasti poskytovania ubytovacích a stravovacích služieb, poradenské služby v oblasti propagácie služieb ubytovacích zariadení.

(540)



(591) zelená, sivá

(731) Jarábková Jana, doc. Ing., PhD., Dolnohorská 28, 949 01 Nitra, SK; Fáziková Mária, doc. Ing., CSc., Trieda Andreja Hlinku 30, 949 01 Nitra, SK; Bere-secká Janka, Ing., PhD., Moskovská 46, 949 01 Nitra, SK;

(210) 832-2013

(220) 13.5.2013

10(511) 38

(511) 38 - Telekomunikačné služby; telefonické služby, komunikácia prostredníctvom mobilných telefónov; faxové služby, telexové služby, zber a prenos správ, rádiové paginovacie služby, služby presmerovania hovorov, hlasová odkazová služba, elektronická pošta; prenos, a príjem zvuku, dát, obrazov, hudby a informácií; doručovanie elektronických správ; on-line informačné služby súvisiace s telekomunikáciami; prenos dát a digitálnych súborov telekomunikačnými prostriedkami; služby satelitnej komunikácie; vysielanie alebo prenos rádiových alebo televíz-

nych programov a filmov, teleshoppingových a webshoppingových programov; služby videotextu, teletextu a prehliadania dát; vysielanie a príjem multimediálneho obsahu cez elektronické komunikačné siete; poskytovanie videospáv; videokonferenčné služby; služby videotelefonických hovorov; telekomunikácia informácií (vrátane webových stránok), počítačových programov a akýchkoľvek iných dát; poskytovanie používateľského prístupu na internet; poskytovanie telekomunikačných pripojení na internet alebo k databázam; poskytovanie diskusných fór on-line; poskytovanie prístupu na webové stránky s digitálnou hudbou na internete; poskytovanie prístupu na webové stránky s MP3 obsahom na internete; poskytovanie digitálnej hudby prostredníctvom telekomunikácií; poskytovanie prístupu k telekomunikačným infraštruktúram pre iných operátorov; poskytovanie internetových vyhľadávačov; poskytovanie telekomunikačného prístupu; prenos správ a obrazov prostredníctvom počítača; komunikácia cez počítač; služby spravodajskej agentúry; prenos správ a informácií o súčasnom dianí; poskytovanie on-line prístupu k výstavám a výstavníckym službám; nájom, prenájom alebo zapožičanie zariadení, nástrojov, inštalácií alebo komponentov na použitie pri poskytovaní už uvedených služieb; poradenské, informačné a konzultačné služby súvisiace so všetkými už uvedenými službami.

(540)



(591) čierna, oranžová

(731) Orange Brand Services Limited, 3 More London Riverside, Londýn SE1 2AQ, GB;

(740) Ružička Csekés s. r. o., Bratislava, SK;

(210) 833-2013

(220) 13.5.2013

10(511) 38, 41

(511) 38 - Telekomunikačné služby; telefonické služby, komunikácia prostredníctvom mobilných telefónov; faxové služby, telexové služby, zber a prenos správ, rádiové paginovacie služby, služby presmerovania hovorov, hlasová odkazová služba, elektronická pošta; prenos, a príjem zvuku, dát, obrazov, hudby a informácií; doručovanie elektronických správ; on-line informačné služby súvisiace s telekomunikáciami; prenos dát a digitálnych súborov telekomunikačnými prostriedkami; služby satelitnej komunikácie; vysielanie alebo prenos rádiových alebo televíznych programov a filmov, teleshoppingových a webshoppingových programov; služby videotextu, teletextu a prehliadania dát; vysielanie a príjem multimediálneho obsahu cez elektronické komunikačné siete; poskytovanie videospáv; videokonferenčné služby; služby videotelefonických hovorov; telekomunikácia informácií (vrátane webových stránok), počítačových

programov a akýchkoľvek iných dát; poskytovanie používateľského prístupu na internet; poskytovanie telekomunikačných pripojení na internet alebo k databázam; poskytovanie diskusných fór on-line; poskytovanie prístupu na webové stránky s digitálnou hudbou na internete; poskytovanie prístupu na webové stránky s MP3 obsahom na internete; poskytovanie digitálnej hudby prostredníctvom telekomunikácií; poskytovanie prístupu k telekomunikačným infraštruktúram pre iných operátorov; poskytovanie internetových vyhľadávačov; poskytovanie telekomunikačného prístupu; prenos správ a obrazov prostredníctvom počítača; komunikácia cez počítač; služby spravodajskej agentúry; prenos správ a informácií o súčasnom dianí; poskytovanie on-line prístupu k výstavám a výstavníckym službám; nájom, prenájom alebo zapožičanie zariadení, nástrojov, inštalácií alebo komponentov na použitie pri poskytovaní už uvedených služieb; poradenské, informačné a konzultačné služby súvisiace so všetkými už uvedenými službami; všetky už uvedené služby sa všeobecne nevzťahujú na leteckú oblasť, ani osobitne na helikoptéry a motorové rotorové lietadlá.

41 - Vzdelávacie a školiace služby; zábavné služby; športové a kultúrne aktivity; informácie týkajúce sa vzdelávania, zábavy, športových a kultúrnych podujatí poskytované on-line z počítačovej databázy alebo internetu alebo inými prostriedkami; služby elektronických hier poskytované z počítačovej databázy alebo prostredníctvom internetu; prenájom a zapožičiavanie video a audio obsahu; služby rádiové a televíznej zábavy; produkcia filmov (iných ako reklamných filmov), rádiových a televíznych programov a teleshoppingových alebo webshoppingových programov; organizovanie hier a súťaží (nie na reklamné a propagačné účely); poskytovanie on-line elektronických publikácií; publikácia elektronických kníh a časopisov on-line; publikácia textov v elektronickom formáte; publikačné a produkčné služby pre zvukové a/alebo vizuálne médiá; výstavnícke služby (nie na reklamné a propagačné účely); organizovanie a vedenie konferencií, seminárov, sympózií, výučby, workshopov, kurzov, zjazdov a výstav; interaktívna a dištančná výučba alebo školiace kurzy a lekcie poskytované on-line prostredníctvom telekomunikačného spojenia alebo počítačovej siete alebo poskytované inými prostriedkami; prekladateľské služby; služby umeleckej galérie poskytované on-line prostredníctvom telekomunikačného spojenia; prevádzkovanie elektronických herní; klubové služby; služby rezervácie a objednávanie lístkov na zábavné, športové a kultúrne podujatia; služby elektronickej knižnice na dodávku elektronických informácií (vrátane archívnych informácií) vo forme elektronických textov, audio- a/alebo videoinformácií a dát, hier a zábavy; organizovanie a vedenie elektronických konferencií a diskusných fór; poskytovanie digitálnej hudby (ktorú nemožno stiahnuť) z internetu; poskytovanie digitálnej hudby (ktorú nemožno stiahnuť) z webových internetových stránok s MP3 obsahom; poskytovanie fotografií, obrazov, grafík, zvukových bitov, filmov, videí a audiovizuálnych programov (ktoré nemožno stiah-

nuť) on-line alebo z počítačových databáz alebo internetu alebo internetových webových stránok; fotografické služby; poskytovanie informácií a poradenstva týkajúceho sa všetkých už uvedených služieb; všetky už uvedené služby sa všeobecne nevzťahujú na leteckú oblasť, ani osobitne na helikoptéry a motorové rotorové lietadlá.

(540)



(591) čierna, oranžová

(731) Orange Brand Services Limited, 3 More London Riverside, Londýn SE1 2AQ, GB;

(740) Ružička Csekcs s. r. o., Bratislava, SK;

(210) 834-2013

(220) 13.5.2013

10(511) 38, 41

(511) 38 - Telekomunikačné služby; telefonické služby, komunikácia prostredníctvom mobilných telefónov; faxové služby, telexové služby, zber a prenos správ, rádiové paginacie služby, služby presmerovania hovorov, hlasová odkazová služba, elektronická pošta; prenos, a príjem zvuku, dát, obrazov, hudby a informácií; doručovanie elektronických správ; on-line informačné služby súvisiace s telekomunikáciami; prenos dát a digitálnych súborov telekomunikačnými prostriedkami; služby satelitnej komunikácie; vysielanie alebo prenos rádiových alebo televíznych programov a filmov, teleshoppingových a webshoppingových programov; služby videotextu, teletextu a prehľadania dát; vysielanie a príjem multimediálneho obsahu cez elektronické komunikačné siete; poskytovanie videospráv; videokonferenčné služby; služby videotelefonických hovorov; telekomunikácia informácií (vrátane webových stránok), počítačových programov a akýchkoľvek iných dát; poskytovanie používateľského prístupu na internet; poskytovanie telekomunikačných pripojení na internet alebo k databázam; poskytovanie diskusných fór on-line; poskytovanie prístupu na webové stránky s digitálnou hudbou na internete; poskytovanie prístupu na webové stránky s MP3 obsahom na internete; poskytovanie digitálnej hudby prostredníctvom telekomunikácií; poskytovanie prístupu k telekomunikačným infraštruktúram pre iných operátorov; poskytovanie internetových vyhľadávačov; poskytovanie telekomunikačného prístupu; prenos správ a obrazov prostredníctvom počítača; komunikácia cez počítač; služby spravodajskej agentúry; prenos správ a informácií o súčasnom dianí; poskytovanie on-line prístupu k výstavám a výstavníckym službám; nájom, prenájom alebo zapožičanie zariadení, nástrojov, inštalácií alebo komponentov na použitie pri poskytovaní už uvedených služieb; poradenské, informačné a konzultačné služby súvisiace so všetkými už uvedenými službami.

41 - Vzdelávacie a školiace služby; zábavné služby; športové a kultúrne aktivity; informácie

týkajúce sa vzdelávania, zábavy, športových a kultúrnych podujatí poskytované on-line z počítačovej databázy alebo internetu alebo inými prostriedkami; služby elektronických hier poskytované z počítačovej databázy alebo prostredníctvom internetu; prenájom a zapožičiavanie video a audio obsahu; služby rádiové a televíznej zábavy; produkcia filmov (iných ako reklamných filmov), rádiových a televíznych programov a teleshoppingových alebo webshoppingových programov; organizovanie hier a súťaží (nie na reklamné a propagačné účely); poskytovanie on-line elektronických publikácií; publikácia elektronických kníh a časopisov on-line; publikácia textov v elektronickom formáte; publikačné a produkčné služby pre zvukové a/alebo vizuálne médiá; výstavnícke služby (nie na reklamné a propagačné účely); organizovanie a vedenie konferencií, seminárov, sympózií, výučby, workshopov, kurzov, zjazdov a výstav; interaktívna a dištančná výučba alebo školiace kurzy a lekcie poskytované on-line prostredníctvom telekomunikačného spojenia alebo počítačovej siete alebo poskytované inými prostriedkami; prekladateľské služby; služby umeleckej galérie poskytované on-line prostredníctvom telekomunikačného spojenia; prevádzkovanie elektronických herní; klubové služby; služby rezervácie a objednávanie lístkov na zábavné, športové a kultúrne podujatia; služby elektronickej knižnice na dodávku elektronických informácií (vrátane archívnych informácií) vo forme elektronických textov, audio- a/alebo videoinformácií a dát, hier a zábavy; organizovanie a vedenie elektronických konferencií a diskusných fór; poskytovanie digitálnej hudby (ktorú nemožno stiahnuť) z internetu; poskytovanie digitálnej hudby (ktorú nemožno stiahnuť) z webových internetových stránok s MP3 obsahom; poskytovanie fotografií, obrazov, grafík, zvukových bitov, filmov, videí a audiovizuálnych programov (ktoré nemožno stiahnuť) on-line alebo z počítačových databáz alebo internetu alebo internetových webových stránok; fotografické služby; poskytovanie informácií a poradenstva týkajúceho sa všetkých už uvedených služieb.

(540)



(591) čierna, oranžová

(731) Orange Brand Services Limited, 3 More London Riverside, Londýn SE1 2AQ, GB;

(740) Ružička Csekes s. r. o., Bratislava, SK;

(210) 835-2013

(220) 13.5.2013

10(511) 38, 41

(511) 38 - Telekomunikačné služby; telefonické služby, komunikácia prostredníctvom mobilných telefónov; faxové služby, telexové služby, zber a prenos správ, rádiové paginovacie služby, služby presmerovania hovorov, hlasová odkazová

služba, elektronická pošta; prenos a príjem zvuku, dát, obrazov, hudby a informácií; doručovanie elektronických správ; online informačné služby súvisiace s telekomunikáciami; prenos dát a digitálnych súborov telekomunikačnými prostriedkami; služby satelitnej komunikácie; vysielanie alebo prenos rádiových alebo televíznych programov a filmov, teleshoppingových a webshoppingových programov; služby videotextu, teletextu a prehliadania dát; vysielanie a príjem multimediálneho obsahu cez elektronické komunikačné siete; poskytovanie videospáv; videokonferenčné služby; služby videotelefonických hovorov; telekomunikácia informácií (vrátane webových stránok), počítačových programov a akýchkoľvek iných dát; poskytovanie používateľského prístupu na internet; poskytovanie telekomunikačných pripojení na internet alebo k databázam; poskytovanie diskusných fór online; poskytovanie prístupu na webové stránky s digitálnou hudbou na internete; poskytovanie prístupu na webové stránky s MP3 obsahom na internete; poskytovanie digitálnej hudby prostredníctvom telekomunikácií; poskytovanie prístupu k telekomunikačným infraštruktúram pre iných operátorov; poskytovanie internetových vyhľadávačov; poskytovanie telekomunikačného prístupu; prenos správ a obrazov prostredníctvom počítača; komunikácia cez počítač; služby spravodajskej agentúry; prenos správ a informácií o súčasnom dianí; poskytovanie online prístupu k výstavám a výstavníckym službám; nájom, prenájom alebo zapožičiavanie zariadení, nástrojov, inštalácií alebo komponentov na použitie pri poskytovaní už uvedených služieb; poradenské, informačné a konzultačné služby súvisiace so všetkými už uvedenými službami.

41 - Vzdelávacie a školiace služby; zábavné služby; športové a kultúrne aktivity; informácie týkajúce sa vzdelávania, zábavy, športových a kultúrnych podujatí poskytované online z počítačovej databázy alebo internetu alebo inými prostriedkami; služby elektronických hier poskytované z počítačovej databázy alebo prostredníctvom internetu; prenájom a zapožičiavanie video a audio obsahu; služby rádiové a televíznej zábavy; produkcia filmov (iných ako reklamných filmov), rádiových a televíznych programov a teleshoppingových alebo webshoppingových programov; organizovanie hier a súťaží (nie na reklamné a propagačné účely); poskytovanie on-line elektronických publikácií; publikácia elektronických kníh a časopisov on-line; publikácia textov v elektronickom formáte; publikačné a produkčné služby pre zvukové a/alebo vizuálne médiá; výstavnícke služby (nie na reklamné a propagačné účely); organizovanie a vedenie konferencií, seminárov, sympózií, výučby, workshopov, kurzov, zjazdov a výstav; interaktívna a dištančná výučba alebo školiace kurzy a lekcie poskytované online prostredníctvom telekomunikačného spojenia alebo počítačovej siete alebo poskytované inými prostriedkami; prekladateľské služby; služby umeleckej galérie poskytované online prostredníctvom telekomunikačného spojenia; prevádzkovanie elektronických herní; klubové služby; služby rezervácie

a objednávaní lístkov na zábavné, športové a kultúrne podujatia; služby elektronickej knižnice na dodávku elektronických informácií (vrátane archívnych informácií) vo forme elektronických textov, audio a/alebo video informácií a dát, hier a zábavy; organizovanie a vedenie elektronických konferencií a diskusných fór; poskytovanie digitálnej hudby (ktorú nemožno stiahnuť) z internetu; poskytovanie digitálnej hudby (ktorú nemožno stiahnuť) z webových internetových stránok s MP3 obsahom; poskytovanie fotografií, obrazov, grafík, zvukových bitov, filmov, videí a audiovizuálnych programov (ktoré nemožno stiahnuť) online alebo z počítačových databáz alebo internetu alebo internetových webových stránok; fotografické služby; poskytovanie informácií a poradenstva týkajúceho sa všetkých už uvedených služieb.

(540)



(591) čierna, oranžová

(731) Orange Brand Services Limited, 3 More London Riverside, Londýn SE1 2AQ, GB;

(740) Ružička Csekes s. r. o., Bratislava, SK;

(210) 836-2013

(220) 10.5.2013

10(511) 29, 30, 43

(511) 29 - Mäso; mäsové výrobky a výťažky; šunka; šunkové výrobky; mäkké mäsové výrobky; trvanlivé mäsové výrobky; varené mäsové výrobky; špeciálne mäsové výrobky; klobásy; salámy; párky; tlačienka; spracované mäso; spracované mäsové výrobky; chladené jedlá vyrobené z mäsa; chladené potraviny obsahujúce hlavne mäso; chuťovky s prevažným obsahom mäsa; dehydrované hovädzie mäso; dehydrované morčacie mäso; hydínové jedlá; dusené hovädzie mäso; hotové mäsové výrobky; hotové jedlá obsahujúce hlavne mäso; mäsové kaše; mäsové kocky; mäsové prípravky; mleté mäso; mrazené mäso; nasolené mäso; sušené mäso; grilované mäso; nakladané varené mäso; studené mäsové nárezy; koncentrované mäsové vývary; klobásové mäso; konzervované bravčové mäso; konzervované varené mäso; konzervované pripravené mäso; konzervy s nasekaným hovädzím mäsom; mäsová sviečkoviaca; mäsové fašírky; mäsové rezne; mäsové guľky; mäsové plnky do pečiva; mäsové plnky do pirohov; mäsové výrobky s príchutami; mäsové výťažky zo slaniny; potravinové pasty vyrobené zo zveriny; potravinové pasty vyrobené z rýb; potravinové pasty z hydiny; dehydrovaná šunka; varená šunka; šunkové koleno; bravčové mäso; drobné mäsové výrobky; mäsové konzervy; bravčová masť; domáca škvarená masť; sedliacke oškvarky; divina; tukové, mäsové a syrové nátierky na chlieb; tuko-

vé nátierky na chlieb; paštéty; pečienka; potravinárske výrobky z rýb; hydina nie živá; ryby nie živé; zverina; slanina; údeniny; domáce údené mäso; huspenina; bujóny, vývary; prípravky na bujóny; bujónové koncentráty; držky; krvavé jaternice; jedlý loj; rybie plátky; prípravky na výrobu polievok; pečevový syr; špik ako potrava; solené a nasolené potraviny; jedlá želatína; mäsové výťažky; konzervované, mrazené, sušené a varené ovocie a zelenina; ovocné rôsoly, husté zavaraniny, kompóty; vajcia, mlieko a mliečne výrobky; syry; smotana; jedlé oleje a tuky.

30 - Chlieb; chlieb všetkých druhov; pečivo všetkých druhov; pečivo (rožky); jemné pečivo; trvanlivé pečivo; pekárenské výrobky všetkých druhov a náplní; sendviče; sladké žemle; múčne jedlá; koláče; koláče s plnkou; zákusky; cestá; cestá na koláče; mandľové cesto; lístkové cesto; pirohy (cestoviny); pirožky s mäsom; pizza; palacinky; puding; múka a výrobky z múky; potravinárska múka; múka z jačmeňa; krupica; kukuričná krupica; kukuričná múka; kukuričné vločky; múka z fazule; vyrážková pšeničná múka; sušienky, keksy; krekerky (slané pečivo); quiches (pečivo); pizza; tortilly; tacos; sucháre; nekysnutý chlieb; chuťovky na báze cereálií; chuťovky na báze ryže; cereálne tyčinky; müsli; cukrovinky; perníky, medovníky; ovsené vločky; ovsená potrava; mletý ovos; lupienky, vločky (obilninové); obilné klíčky (potraviny); ľanové semená (potraviny); prípravky z obilnín; sójová múka; lepok; droždie; droždie do cesta; droždie v prášku; droždie v tabletkách, nie na lekárske účely; strúhanka; ryža a výrobky z ryže; cestoviny; rezance; špagety; cestovinové výrobky; slad na ľudskú spotrebu; kvasnice; prášky do pečiva; sóda bikarbóna na pečenie; potravinársky škrob; mak; rascia; zahusťovacie prípravky na kuchynské použitie; quiches (pečivo); káva, čaj, kakao a kávové náhradky; ryža; tapioka a ságo; múka a obilninové výrobky; cukor, med, melasový sirup; kvasnice, prášky do pečiva; soľ; horčica; ocot, omáčky (chuťové prísady); koreniny; korenie; koreninové zmesi, gluténové prísady na kuchárske účely; konzervované záhradné bylinky (chuťové prísady); aromatické prípravky do potravín; príchute do koláčov a zákuskov s výnimkou éterických olejov chuťové prísady; zahusťovacie prípravky na kuchynské použitie.

43 - Prevádzkovanie pekární (poskytovanie služieb pre tretie osoby); prenájom prístrojov na varenie a pečenie; prenájom stoličiek, stolov, obrusov a nápojového skla; poskytovanie rád a informácií o uvedených službách prostredníctvom komunikačných médií, elektronickej pošty, SMS správ, počítačových sietí a internetu alebo verbálne.

(540) GRANČ

(731) Ondruš Milan, Spišská 590/1, 053 61 Spišské Vlachy, SK;

(740) Porubčan Róbert, Ing., Ivanka pri Dunaji, SK;

(210) 846-2013

(220) 15.5.2013

10(511) 9, 14, 16, 18, 21, 24, 25, 28, 35, 37

(511) 9 - Kontrolné pokladnice, automatické časové spínače a riadiace prístroje jemnej mechaniky všetkých druhov, prístroje a nástroje vedecké, navigačné, geodetické, fotografické, kinematografické, optické prístroje a nástroje na váženie, meranie, signalizovanie, na účely kontrolné, záchranné a na výučbu, automatické prístroje uvádzané do činnosti vhadením mince alebo známky, stroje na záznam, prenos a reprodukciu zvuku alebo obrazu, tašky na notebooky, zapisovacie pokladnice a počítačové stroje, hasiace prístroje. 14 - Budíky všetkých druhov, ciferníky, časomiere, hodinárske kotvičky, náramkové hodinky všetkých druhov, mechanické a elektrické hodiny všetkých druhov, najmä nástenné, stolné, letecké palubné, autohodiny, modelárske časovače, minútky, ozdobné hodiny, hodiny kontrolné, hodiny slnečné, chronografy, chronometre, chronoskopy, hodinárske kyvadlá, hodinové perá, reťiazky k hodinkám, schránky na hodiny, hodinové skrinky, hodinové stroje, puzdrá na hodinky, drahé kovy a ich zliatiny, šperky, drahokamy, drahé kamene.

16 - Albumy, ceruzky, držiaky na písacie potreby, oceľové perá, peračníky, perá (kancelárske potreby), perá plniace, papiernický tovar, najmä papierové etikety, papierové tašky, umelohmotné tašky, ťažidlá, papierové obrúsky, písacie potreby, papierové reklamné a ozdobné predmety patriace do tejto triedy, rysovacie perá, písacie podložky, podložky na stôl papierové, podložky pod pivové poháre, puzdrá na doklady, puzdrá na perá, písacie súpravy (set písacích potrieb), papierové bilbordy, mapy, architektonické modely, samolepky, fotografie, pohľadnice, kalendáre, listový papier, obálky, obalové materiály z papiera alebo plastov, blahoželaní, kancelárske potreby okrem nábytku, štetce, brožúry, učebné a školské potreby a pomôcky okrem prístrojov, kružidlá.

18 - Aktovky (kožená galantéria), batohy, cestovné kufre, dáždniky, diplomatky, palice turistické, palice vychádzkové, kabelky, kľúčenky (kožená galantéria), kufriky, kufre, kufriky na toaletné potreby, koža, pásky z kože, puzdrá na navštívenky, obaly na dáždniky, obaly na odevy (cestovné), oblečenie pre domáce zvieratá, obojky pre zvieratá, peňaženky, kožené remienky, slnečníky, športové tašky, cestovné tašky, tašky na kolieskach, plážové tašky.

21 - Tovar sklenený patriaci do tejto triedy, najmä fľaše, poháre na pitie, pollitre, poháre keramické, keramické a porcelánové tácky, porcelánové džbány, vázičky, nádoby z plastu, karafy, stolné fľaše, tácky okrem papierových a určených na prestieranie, poháriky z papiera alebo plastov, poháre, tácky papierové, tácky (podnosy), cestovné fľaše, otvárače na fľaše, vývesné štítky z porcelánu alebo skla, reklamné z porcelánu alebo skla, dosky na jedálne lístky, puzdrá na jedálne lístky, tepelnoizolačné nádoby, termosky na jedlo, termosky na nápoje, skladovacie nádoby na jedlo.

24 - Cestovné prikrývky, posteľné pokrývky a prikrývky, posteľná bielizeň, posteľné obliečky, podložky na stôl pod poháre s výnimkou papierových, tanieri (prestieranie), obrusy s výnimkou papierových, uteráky, textilné ručníky, vložky (nie z papiera), záclony okenné, závesy na dverách, tkaniny a textilné výrobky, ktoré nie sú zahrnuté v iných triedach, propagačné predmety z textilu.

25 - Odevy, oblečenie, obuv a klobučnícky tovar, čiapky, čelenky (oblečenie), čapice, opasky, pláštenky, obaly na odevy, rukavice, šály.

28 - Hry, hračky, hracie karty, zariadenia na telesné cvičenie, ktoré nie sú zahrnuté v iných triedach, golfové palice, golfové rukavice, golfové vaky na kolieskach alebo bez koliesok.

35 - Propagačná činnosť, reklama, pomoc pri prevádzke a riadení obchodného podniku a pomoc pri prevádzke obchodu a obchodných činností priemyselného alebo obchodného podniku, najmä služby zahrňujúce záznam, prepis, vypracovanie, kompiláciu a prenášanie písomných záznamov a informácií, služby týkajúce sa reklamy v rozsahu a v oblasti hodinárskej výroby a doplnkovej výroby k hodinárskej výrobe.

37 - Opravy fotografických prístrojov, oprava hodínok a hodín, opravovne hodín, reštaurovanie umeleckých diel, reštaurovanie nábytku.

(540) PRIM

(731) MPM - QUALITY v.o.s., Příborská 602, 738 02 Frýdek-Místek, CZ;

(740) Perkov Martina, JUDr., Trenčín, SK;

(210) 847-2013

(220) 15.5.2013

10(511) 9, 14, 16, 18, 21, 24, 25, 28, 35, 37

(511) 9 - Kontrolné pokladnice, automatické časové spínače a riadiace prístroje jemnej mechaniky všetkých druhov, prístroje a nástroje vedecké, navigačné, geodetické, fotografické, kinematografické, optické prístroje a nástroje na váženie, meranie, signalizovanie, na účely kontrolné, záchranné a na výučbu, automatické prístroje uvádzané do činnosti vhadením mince alebo známky, stroje na záznam, prenos a reprodukciu zvuku alebo obrazu, tašky na notebooky, zapisovacie pokladnice a počítačové stroje, hasiace prístroje. 14 - Budíky všetkých druhov, ciferníky, časomiere, hodinárske kotvičky, náramkové hodinky všetkých druhov, mechanické a elektrické hodiny všetkých druhov, najmä nástenné, stolné, letecké palubné, autohodiny, modelárske časovače, minútky, ozdobné hodiny, hodiny kontrolné, hodiny slnečné, chronografy, chronometre, chronoskopy, hodinárske kyvadlá, hodinové perá, reťiazky k hodinkám, schránky na hodiny, hodinové skrinky, hodinové stroje, puzdrá na hodinky, drahé kovy a ich zliatiny, šperky, drahokamy, drahé kamene.

16 - Albumy, ceruzky, držiaky na písacie potreby, oceľové perá, peračníky, perá (kancelárske potreby), perá plniace, papiernický tovar, najmä papierové etikety, papierové tašky, umelohmotné tašky, ťažidlá, papierové obrúsky, písacie potreby, papierové reklamné a ozdobné predmety

patriace do tejto triedy, rysovacie perá, písacie podložky, podložky na stôl papierové, podložky pod pivové poháre, puzdrá na doklady, puzdrá na perá, písacie súpravy (set písacích potrieb), papierové bilbordy, mapy, architektonické modely, samolepky, fotografie, pohľadnice, kalendáre, listový papier, obálky, obalové materiály z papiera alebo plastov, blahoželanania, kancelárske potreby okrem nábytku, štetce, brožúry, učebné a školské potreby a pomôcky okrem prístrojov, kružidlá.

18 - Aktovky (kožená galantéria), batohy, cestovné kufre, dáždniky, diplomaty, palice turistické, palice vychádzkové, kabelky, kľúčenky (kožená galantéria), kufriky, kufre, kufriky na toaletné potreby, koža, pásky z kože, puzdrá na navštívenky, obaly na dáždniky, obaly na odevy (cestovné), oblečenie pre domáce zvieratá, obojky pre zvieratá, peňaženky, kožené remienky, slnečníky, športové tašky, cestovné tašky, tašky na kolieskach, plážové tašky.

21 - Tovar sklenený patriaci do tejto triedy, najmä fľaše, poháre na pitie, pollitre, poháre keramické, keramické a porcelánové tácky, porcelánové džbány, vázičky, nádoby z plastu, karafy, stolné fľaše, tácky okrem papierových a určených na prestieranie, poháriky z papiera alebo plastov, poháre, tácky papierové, tácky (podnosy), cestovné fľaše, otvárače na fľaše, vývesné štítky z porcelánu alebo skla, reklamné z porcelánu alebo skla, dosky na jedálne lístky, puzdrá na jedálne lístky, tepelnoizolačné nádoby, termosky na jedlo, termosky na nápoje, skladovacie nádoby na jedlo.

24 - Cestovné prikrývky, posteľné pokrývky a prikrývky, posteľná bielizeň, posteľné obliečky, podložky na stôl pod poháre s výnimkou papierových, taniere (prestieranie), obrusy s výnimkou papierových, uteráky, textilné ručníky, vlajočky (nie z papiera), záclony okenné, závesy na dverách, tkaniny a textilné výrobky, ktoré nie sú zahrnuté v iných triedach, propagačné predmety z textilu.

25 - Odevy, oblečenie, obuv a klobučnícky tovar, čiapky, čelenky (oblečenie), čapice, opasky, pláštenky, obaly na odevy, rukavice, šály.

28 - Hry, hračky, hracie karty, zariadenia na telesné cvičenie, ktoré nie sú zahrnuté v iných triedach, golfové palice, golfové rukavice, golfové vaky na kolieskach alebo bez koliesok.

35 - Propagačná činnosť, reklama, pomoc pri prevádzke a riadení obchodného podniku a pomoc pri prevádzke obchodu a obchodných činností priemyselného alebo obchodného podniku, najmä služby zahrňujúce záznam, prepis, vypracovanie, kompiláciu a prenášanie písomných záznamov a informácií, služby týkajúce sa reklamy v rozsahu a v oblasti hodinárskej výroby a doplnkovej výroby k hodinárskej výrobe.

37 - Opravy fotografických prístrojov, oprava hodínok a hodín, opravovne hodín, reštaurovanie umeleckých diel, reštaurovanie nábytku.

(540)



(731) MPM - QUALITY v.o.s., Příborská 602, 738 02 Frýdek-Místek, CZ;

(740) Perkov Martina, JUDr., Trenčín, SK;

(210) 902-2013

(220) 23.5.2013

10(511) 38, 41

(511) 38 - Telekomunikačné služby; telefonické služby, komunikácia prostredníctvom mobilných telefónov; faxové služby, telexové služby, zber a prenos správ, rádiové paginovacie služby, služby presmerovania hovorov, hlasová odkazová služba, elektronická pošta; prenos a príjem zvuku, dát, obrazov, hudby a informácií; doručovanie elektronických správ; on-line informačné služby súvisiace s telekomunikáciami; prenos dát a digitálnych súborov telekomunikačnými prostriedkami; služby satelitnej komunikácie; vysielanie alebo prenos rádiových alebo televíznych programov a filmov, teleshoppingových a webshoppingových programov; služby videotextu, teletextu a prehliadania dát; vysielanie a príjem multimediálneho obsahu cez elektronické komunikačné siete; poskytovanie videospáv; videokonferenčné služby; služby videotelefonických hovorov; telekomunikácia informácií (vrátane webových stránok), počítačových programov a akýchkoľvek iných dát; poskytovanie používateľského prístupu na internet; poskytovanie telekomunikačných pripojení na internet alebo k databázam; poskytovanie diskusií on-line; poskytovanie prístupu na webové stránky s digitálnou hudbou na internete; poskytovanie prístupu na webové stránky s MP3 obsahom na internete; poskytovanie digitálnej hudby prostredníctvom telekomunikácií; poskytovanie prístupu k telekomunikačným infraštruktúram pre iných operátorov; poskytovanie internetových vyhľadávačov; poskytovanie telekomunikačného prístupu; prenos správ a obrazov prostredníctvom počítača; komunikácia cez počítač; služby spravodajskej agentúry; prenos správ a informácií o súčasnom dianí; poskytovanie on-line prístupu k výstavám a výstavníckym službám; nájom, prenájom alebo zapožičanie zariadení, nástrojov, inštalácií alebo komponentov na použitie pri poskytovaní už uvedených služieb; poradenské, informačné a konzultačné služby súvisiace so všetkými už uvedenými službami.

41 - Vzdelávacie a školiace služby; zábavné služby; športové a kultúrne aktivity; informácie týkajúce sa vzdelávania, zábavy, športových a kultúrnych podujatí poskytované on-line z počítačovej databázy alebo internetu alebo inými prostriedkami; služby elektronických hier poskytované z počítačovej databázy alebo prostredníctvom internetu; prenájom a zapožičiavanie video a audio obsahu; služby rádiové a televíznej zábavy; produkcia filmov (iných ako reklamných filmov), rádiových a televíznych programov a teleshoppingových alebo webshoppingových programov; organizovanie hier a súťaží (nie na reklamné a propagačné účely); poskytovanie on-line elektronických publikácií; publikácia elektronických kníh a časopisov on-line; publikácia

textov v elektronickom formáte; publikačné a produkčné služby pre zvukové a/alebo vizuálne médiá; výstavnícke služby (nie na reklamné a propagačné účely); organizovanie a vedenie konferencií, seminárov, sympózií, výučby, workshopov, kurzov, zjazdov a výstav; interaktívna a dištančná výučba alebo školiace kurzy a lekcie poskytované on-line prostredníctvom telekomunikačného spojenia alebo počítačovej siete alebo poskytované inými prostriedkami; prekladateľské služby; služby umeleckej galérie poskytované on-line prostredníctvom telekomunikačného spojenia; prevádzkovanie elektronických herní; klubové služby; služby rezervácie a objednávanie lístkov na zábavné, športové a kultúrne podujatia; služby elektronickej knižnice na dodávku elektronických informácií (vrátane archívnych informácií) vo forme elektronických textov, audio- a/alebo videoinformácií a dát, hier a zábavy; organizovanie a vedenie elektronických konferencií a diskusných fór; poskytovanie digitálnej hudby (ktorú nemožno stiahnuť) z internetu; poskytovanie digitálnej hudby (ktorú nemožno stiahnuť) z webových internetových stránok s MP3 obsahom; poskytovanie fotografií, obrazov, grafík, zvukových bytov, filmov, videí a audiovizuálnych programov (ktoré nemožno stiahnuť) on-line alebo z počítačových databáz alebo internetu alebo internetových webových stránok; fotografické služby; poskytovanie informácií a poradenstva týkajúceho sa všetkých už uvedených služieb.

(540)



(591) čierna, oranžová, biela

(731) Orange Brand Services Limited, 3 More London Riverside, Londýn SE1 2AQ, GB;

(740) Ružička Csekés s. r. o., Bratislava, SK;

(210) 903-2013

(220) 23.5.2013

10(511) 38, 41

(511) 38 - Telekomunikačné služby; telefonické služby, komunikácia prostredníctvom mobilných telefónov; faxové služby, telexové služby, zber a prenos správ, rádiové paginovacie služby, služby presmerovania hovorov, hlasová odkazová služba, elektronická pošta; prenos a príjem zvuku, dát, obrazov, hudby a informácií; doručovanie elektronických správ; on-line informačné služby súvisiace s telekomunikáciami; prenos dát a digitálnych súborov telekomunikačnými prostriedkami; služby satelitnej komunikácie; vysielanie alebo prenos rádiových alebo televíznych programov a filmov, teleshoppingových a webshoppingových programov; služby videotextu, teletextu a prehliadania dát; vysielanie a príjem multimediálneho obsahu cez elektronické komunikačné siete; poskytovanie videospráv; videokonferenčné služby; služby videotelefonických hovorov; telekomunikácia informácií (vrátane webových stránok), počítačových

programov a akýchkoľvek iných dát; poskytovanie používateľského prístupu na internet; poskytovanie telekomunikačných pripojení na internet alebo k databázam; poskytovanie diskusných fór on-line; poskytovanie prístupu na webové stránky s digitálnou hudbou na internete; poskytovanie prístupu na webové stránky s MP3 obsahom na internete; poskytovanie digitálnej hudby prostredníctvom telekomunikácií; poskytovanie prístupu k telekomunikačným infraštruktúram pre iných operátorov; poskytovanie internetových vyhľadávačov; poskytovanie telekomunikačného prístupu; prenos správ a obrazov prostredníctvom počítača; komunikácia cez počítač; služby spravodajskej agentúry; prenos správ a informácií o súčasnom dianí; poskytovanie on-line prístupu k výstavám a výstavníckym službám; nájom, prenájom alebo zapožičanie zariadení, nástrojov, inštalácií alebo komponentov na použitie pri poskytovaní už uvedených služieb; poradenské, informačné a konzultačné služby súvisiace so všetkými už uvedenými službami; všetky už uvedené služby sa všeobecne nevzťahujú na leteckú oblasť, ani osobitne na helikoptéry a motorové rotorové lietadlá.

41 - Vzdelávacie a školiace služby; zábavné služby; športové a kultúrne aktivity; informácie týkajúce sa vzdelávania, zábavy, športových a kultúrnych podujatí poskytované on-line z počítačovej databázy alebo internetu alebo inými prostriedkami; služby elektronických hier poskytované z počítačovej databázy alebo prostredníctvom internetu; prenájom a zapožičiavanie video a audio obsahu; služby rádiové a televíznej zábavy; produkcia filmov (iných ako reklamných filmov), rádiových a televíznych programov a teleshoppingových alebo webshoppingových programov; organizovanie hier a súťaží (nie na reklamné a propagačné účely); poskytovanie on-line elektronických publikácií; publikácia elektronických kníh a časopisov on-line; publikácia textov v elektronickom formáte; publikačné a produkčné služby pre zvukové a/alebo vizuálne médiá; výstavnícke služby (nie na reklamné a propagačné účely); organizovanie a vedenie konferencií, seminárov, sympózií, výučby, workshopov, kurzov, zjazdov a výstav; interaktívna a dištančná výučba alebo školiace kurzy a lekcie poskytované on-line prostredníctvom telekomunikačného spojenia alebo počítačovej siete alebo poskytované inými prostriedkami; prekladateľské služby; služby umeleckej galérie poskytované on-line prostredníctvom telekomunikačného spojenia; prevádzkovanie elektronických herní; klubové služby; služby rezervácie a objednávanie lístkov na zábavné, športové a kultúrne podujatia; služby elektronickej knižnice pre dodávku elektronických informácií (vrátane archívnych informácií) vo forme elektronických textov, audio- a/alebo videoinformácií a dát, hier a zábavy; organizovanie a vedenie elektronických konferencií a diskusných fór; poskytovanie digitálnej hudby (ktorú nemožno stiahnuť) z internetu; poskytovanie digitálnej hudby (ktorú nemožno stiahnuť) z webových internetových stránok s MP3 obsahom; poskytovanie fotografií, obrazov, grafík, zvukových bytov, filmov, videí a audiovizuálnych programov (kto-

ré nemožno stiahnuť) on-line alebo z počítačových databáz alebo internetu alebo internetových webových stránok; fotografické služby; poskytovanie informácií a poradenstva týkajúceho sa všetkých už uvedených služieb; všetky už uvedené služby sa všeobecne nevzťahujú na leteckú oblasť, ani osobitne na helikoptéry a motorové rotorové lietadlá.

(540)



- (591) čierna, oranžová, biela
 (731) Orange Brand Services Limited, 3 More London Riverside, Londýn SE1 2AQ, GB;
 (740) Ružička Csekes s. r. o., Bratislava, SK;

(210) 904-2013

(220) 23.5.2013

10(511) 38

- (511) 38 - Telekomunikačné služby; telefonické služby, komunikácia prostredníctvom mobilných telefónov; faxové služby, telexové služby, zber a prenos správ, rádiové paginovacie služby, služby presmerovania hovorov, hlasová odkazová služba, elektronická pošta; prenos a príjem zvuku, dát, obrazov, hudby a informácií; doručovanie elektronických správ; on-line informačné služby súvisiace s telekomunikáciami; prenos dát a digitálnych súborov telekomunikačnými prostriedkami; služby satelitnej komunikácie; vysielanie alebo prenos rádiových alebo televíznych programov a filmov, teleshoppingových a webshoppingových programov; služby videotextu, teletextu a prehliadania dát; vysielanie a príjem multimediálneho obsahu cez elektronické komunikačné siete; poskytovanie videospráv; videokonferenčné služby; služby videotelefonických hovorov; telekomunikácia informácií (vrátane webových stránok), počítačových programov a akýchkoľvek iných dát; poskytovanie používateľského prístupu na internet; poskytovanie telekomunikačných pripojení na internet alebo k databázam; poskytovanie diskusných fór on-line; poskytovanie prístupu na webové stránky s digitálnou hudbou na internete; poskytovanie prístupu na webové stránky s MP3 obsahom na internete; poskytovanie digitálnej hudby prostredníctvom telekomunikácií; poskytovanie prístupu k telekomunikačným infraštruktúram pre iných operátorov; poskytovanie internetových vyhľadávačov; poskytovanie telekomunikačného prístupu; prenos správ a obrazov prostredníctvom počítača; komunikácia cez počítač; služby spravodajskej agentúry; prenos správ a informácií o súčasnom dianí; poskytovanie on-line prístupu k výstavám a výstavníckym službám; nájom, prenájom alebo zapožičanie zariadení, nástrojov, inštalácií alebo komponentov na použitie pri poskytovaní už uvedených služieb; poradenské, informačné a konzultačné služby súvisiace so všetkými už uvedenými službami.

(540)



- (591) čierna, oranžová, biela
 (731) Orange Brand Services Limited, 3 More London Riverside, Londýn SE1 2AQ, GB;
 (740) Ružička Csekes s. r. o., Bratislava, SK;

(210) 905-2013

(220) 23.5.2013

10(511) 38, 41

- (511) 38 - Telekomunikačné služby; telefonické služby, komunikácia prostredníctvom mobilných telefónov; faxové služby, telexové služby, zber a prenos správ, rádiové paginovacie služby, služby presmerovania hovorov, hlasová odkazová služba, elektronická pošta; prenos a príjem zvuku, dát, obrazov, hudby a informácií; doručovanie elektronických správ; on-line informačné služby súvisiace s telekomunikáciami; prenos dát a digitálnych súborov telekomunikačnými prostriedkami; služby satelitnej komunikácie; vysielanie alebo prenos rádiových alebo televíznych programov a filmov, teleshoppingových a webshoppingových programov; služby videotextu, teletextu a prehliadania dát; vysielanie a príjem multimediálneho obsahu cez elektronické komunikačné siete; poskytovanie videospráv; videokonferenčné služby; služby videotelefonických hovorov; telekomunikácia informácií (vrátane webových stránok), počítačových programov a akýchkoľvek iných dát; poskytovanie používateľského prístupu na internet; poskytovanie telekomunikačných pripojení na internet alebo k databázam; poskytovanie diskusných fór on-line; poskytovanie prístupu na webové stránky s digitálnou hudbou na internete; poskytovanie prístupu na webové stránky s MP3 obsahom na internete; poskytovanie digitálnej hudby prostredníctvom telekomunikácií; poskytovanie prístupu k telekomunikačným infraštruktúram pre iných operátorov; poskytovanie internetových vyhľadávačov; poskytovanie telekomunikačného prístupu; prenos správ a obrazov prostredníctvom počítača; komunikácia cez počítač; služby spravodajskej agentúry; prenos správ a informácií o súčasnom dianí; poskytovanie on-line prístupu k výstavám a výstavníckym službám; nájom, prenájom alebo zapožičanie zariadení, nástrojov, inštalácií alebo komponentov na použitie pri poskytovaní už uvedených služieb; poradenské, informačné a konzultačné služby súvisiace so všetkými už uvedenými službami.
- 41 - Vzdelávacie a školiace služby; zábavné služby; športové a kultúrne aktivity; informácie týkajúce sa vzdelávania, zábavy, športových a kultúrnych podujatí poskytované on-line z počítačovej databázy alebo internetu alebo inými prostriedkami; služby elektronických hier poskytované z počítačovej databázy alebo prostredníctvom internetu; prenájom a zapožičiavanie

video a audio obsahu; služby rádiovkej a televíznej zábavy; produkcia filmov (iných ako reklamných filmov), rádiových a televíznych programov a teleshoppingových alebo webshoppingových programov; organizovanie hier a súťaží (nie na reklamné a propagačné účely); poskytovanie on-line elektronických publikácií; publikácia elektronických kníh a časopisov on-line; publikácia textov v elektronickom formáte; publikačné a produkčné služby pre zvukové a/alebo vizuálne médiá; výstavnícke služby (nie na reklamné a propagačné účely); organizovanie a vedenie konferencií, seminárov, sympózií, výučby, workshopov, kurzov, zjazdov a výstav; interaktívna a dištančná výučba alebo školiace kurzy a lekcie poskytované on-line prostredníctvom telekomunikačného spojenia alebo počítačovej siete alebo poskytované inými prostriedkami; prekladateľské služby; služby umeleckej galérie poskytované on-line prostredníctvom telekomunikačného spojenia; prevádzkovanie elektronických herní; klubové služby; služby rezervácie a objednávaní lístkov na zábavné, športové a kultúrne podujatia; služby elektronickej knižnice na dodávku elektronických informácií (vrátane archívnych informácií) vo forme elektronických textov, audio- a/alebo videoinformácií a dát, hier a zábavy; organizovanie a vedenie elektronických konferencií a diskusných fór; poskytovanie digitálnej hudby (ktorú nemožno stiahnuť) z internetu; poskytovanie digitálnej hudby (ktorú nemožno stiahnuť) z webových internetových stránok s MP3 obsahom; poskytovanie fotografií, obrazov, grafik, zvukových bytov, filmov, videí a audiovizuálnych programov (ktoré nemožno stiahnuť) on-line alebo z počítačových databáz alebo internetu alebo internetových webových stránok; fotografické služby; poskytovanie informácií a poradenstva týkajúceho sa všetkých už uvedených služieb.

(540)



- (591) čierna, oranžová, biela
- (731) Orange Brand Services Limited, 3 More London Riverside, Londýn SE1 2AQ, GB;
- (740) Ružička Csekes s. r. o., Bratislava, SK;

(210) 916-2013

(220) 23.5.2013

10(511) 9, 16, 35, 38, 41

- (511) 9 - Nosiče hudobných nahrávok; nosiče zvukových a obrazových nahrávok; hudobné videozáznamy; hudobné zvukové zápisy; zvukové prehrávacie zariadenia; sťahovateľné hudobné súbory; sťahovateľné obrazové súbory; elektronické publikácie (stiahnuté z telekomunikačnej siete); pásky na zvukové nahrávanie; pásky so zvukovými nahrávkami; zvukovody, akustické linky; mikrofóny; megafóny; reproduktory, amplióny; audiovizuálna technika na výučbu; čítacie zariadenia (informatika); čítacie zariadenia (na napovedanie pre účinkujúcich); zosilňovače;

elektrické zosilňovače pre hudobné nástroje; akustické vedenie; blikavé svetlá; automatické časové spínače; automatické meniče diskov; prístroje na čistenie zvukových diskov; diaprojektory; elektronické informačné tabule; neónové reklamy; reklamné svetelné tabule; premietacie plátna; balasty na osvetľovacie prístroje; videokamery; videokazety; videopásky; kinematografické kamery; magnetické médiá; magnetické disky; optické disky; magnetické dekodéry; magnetické nosiče údajov; optické nosiče údajov; prerušovače; snímače (zariadenia na spracovanie údajov), skenery; spojky na elektrické káble; spínače; vypínače; spojovacie skrinky (elektrotechnika); strihacie zariadenia na strihanie filmov; elektrické tlmiče svetla; USB kľúče; kompaktné disky; DVD disky; CD a DVD prehrávače; CD a DVD rekordéry; audiodisky; digitálne audiodisky; audio-spinacie zariadenia; vysielacie zariadenia (telekomunikácie); vysielacie elektronických signálov; bezdrôtové vysielacie; kódovače satelitného televízneho signálu; koncové transkodéry káblovej televízie; kryty na televízne zariadenia; mobilné jednotky na televízne vysielanie; nahrávky televíznych programov na nosičoch; nahrávky televíznych filmov na nosičoch; opakovače pre rozhlasové a televízne stanice; predplatené zariadenia pre televízne prístroje; prenosné kamery pre televízne vysielanie; priemyselné televízne kamery; rádiové a televízne antény; televízne hry; televízne prístroje; televízne synchronizačné zariadenie; televízne vysielacie; televízne zobrazovacie prístroje; terminály (konektory) pre televízne súpravy; videokamery na integrované televízne strihanie záznamu; videokamery pre televízne prenosové systémy; vedecké, námorné, geodetické, fotografické, kinematografické, optické, signalizačné, kontrolné, záchranné a vyučovacie prístroje a nástroje a prístroje a nástroje na meranie a váženie; prístroje a nástroje na vedenie, distribúciu, transformáciu, akumuláciu, reguláciu alebo ovládanie elektrického prúdu; prístroje na nahrávanie, prenos a reprodukciu zvuku alebo obrazu; záznamové disky; kompaktné disky a ostatné nosiče digitálnych záznamov; mechanizmy mincových prístrojov; registračné pokladnice, počítačacie stroje, zariadenia na spracovanie údajov, počítače; počítačové programy; hasiace prístroje.

16 - Tlačené periodické aj neperiodické publikácie; plagáty všetkých druhov a rozmerov; listky; tlačené vstupenky (listky); časopisy (periodiká); hudobné časopisy (periodiká); noviny; príručky; letáky; pútače z papiera alebo lepenky; prospekty; knihy; brožúry; mapy; fotografie (tlačoviny); spevníky; albumy; pohľadnice; grafické zobrazenia; komiksy; olejotlače; mapy; tlačivá; obežníky; ročenky; kalendáre; formuláre (tlačoviny); papierové propagačné materiály; reklamné publikácie (tlačoviny); katalógy, databázy na papierových nosičoch; papierové vlajky; papierové zástavky; kartónové reklamné materiály na rozširovanie; kartónové reklamné značky; štočky, dekoratívne papierové doplnky; šablóny na kreslenie a maľovanie; vrecia a vrecká z papiera alebo plastických materiálov na balenie; vrecúška a tašky z papiera alebo plastických materiálov

ako obalové materiály; nálepky na auto; nalepovacie nástenné ozdoby; nálepky na kancelárske použitie alebo pre domácnosť; lepidlá na kancelárske účely alebo pre domácnosť; netextilné etikety; lepiace pásky na kancelárske účely alebo pre domácnosť; obťažky; papiernický tovar a písacie potreby; obalové materiály z plastických hmôt, ktoré nie sú zahrnuté v iných triedach; lepenkové alebo papierové škatule; podložky na písanie; skicáre; záložky do kníh; reklamné tabule z papiera, kartónu alebo lepenky; pečiatky; pečate; zošity; háčky; obálky (papiernický tovar); kancelárske potreby s výnimkou nábytku, predovšetkým kancelárske potreby použité ako reklamné alebo darčkové predmety; spisové obaly; písacie sady a súpravy; perá (kancelárske potreby); obaly na doklady; podložky na písanie; stojany a rámy na fotografie; kopirovací papier (papiernický tovar); kopírovacie zariadenia; papier, lepenka a výrobky z týchto materiálov, ktoré nie sú zahrnuté v iných triedach; tlačiarenské výrobky; knihárske potreby; potreby pre umelcov; maliarske štetce; učebné a vyučovacie pomôcky okrem prístrojov; plastové obaly, ktoré nie sú zahrnuté v iných triedach; tlačiarenské typy; štočky.

35 - Vyhľadávanie sponzorov; public relations; marketing; propagácia kultúrnych, športových, humanitárnych, charitatívnych, sociálnych, vzdelávacích činností a podujatí; propagácia rozvoja a činností detí a mládeže; lepenie plagátov; maloobchodné a veľkoobchodné služby s hudobnými nosičmi, CD a DVD diskami, s tlačovinami, plagátmi, časopismi, novinami, s reklamnými a darčkovými predmetmi; zhromažďovanie rôzneho tovaru (okrem dopravy), najmä hore uvedeného tovaru pre tretie osoby umožňujúce spotrebiteľom, aby si prezreli a zakúpili tovar prostredníctvom katalógov, korešpondenčného (zásielkového) predaja, prostredníctvom internetu, teleshopingu alebo prostredníctvom iných komunikačných médií; poskytovanie reklamného priestoru a reklamných on-line adresárov na vyhľadávanie a zobrazovanie informácií, blogov, diskusií, videí a fotografií; organizovanie výstav na reklamné a obchodné účely; zbieranie a zoraďovanie údajov do počítačových databáz; kopírovanie alebo rozmnožovanie dokumentov; distribúcia tovarov a tlačovín na reklamné účely; inzertná činnosť; sprostredkovateľne práce; obchodný manažment v oblasti kultúry a umenia; reklama, reklamné činnosti a reklamné služby; reklamné agentúry; on-line reklama na počítačovej komunikačnej sieti; vydávanie a aktualizovanie reklamných alebo náborových materiálov; grafická úprava tlačovín na reklamné účely; rozširovanie reklamných materiálov zákazníkom (letáky, prospekty, tlačoviny); prenájom reklamného času vo všetkých komunikačných prostriedkoch; prenájom reklamných plôch; tvorba reklamných filmov; televízna reklama; rozhlasová reklama; obchodné služby pri poskytovaní sponzorskej podpory televíznym programom (vyhľadávanie sponzorov); obchodné služby pri poskytovaní sponzorskej podpory televíznym reklamám (vyhľadávanie sponzorov); komerčné informačné kancelárie; predvádzanie (služby modeliek) na reklamné účely a podporu predaja;

obchodný manažment; obchodná administratíva; kancelárske práce; obchodné sprostredkovanie služieb uvedených v triedach 35, 38 a 41 tohto zoznamu; poskytovanie rád a informácií o uvedených službách prostredníctvom komunikačných médií, elektronickej pošty, SMS správ, počítačových sietí a internetu alebo verbálne.

38 - Poskytovanie diskusných fór on-line; poskytovanie priestoru na diskusiu na internete; prenos textových a obrazových informácií prostredníctvom počítača; hudobné vysielanie; rozhlasové vysielanie; televízne vysielanie; bezdrôtové vysielanie; vysielanie káblovej televízie; vysielanie internetovej televízie; komunikácia prostredníctvom optických káblov; počítačová komunikácia; telekomunikačný prenos elektronickej hudby, tlačovín, časopisov, periodík, kníh a iných dát prostredníctvom telekomunikačnej siete vrátane internetu a/alebo intranetu; telekomunikačný prenos informácií na internete vrátane prevádzkovania elektronických nástienok, chatov, blogov, diskusných skupín týkajúcich sa najmä hudby, hudobných skupín a speváckych interpretov; poskytovanie prístupu k on-line informačným dátovým službám; poskytovanie prístupu do databáz; poskytovanie telekomunikačného pripojenia do svetovej počítačovej siete; poskytovanie telekomunikačných kanálov na telenákupy; elektronická pošta; prenájom prístrojov na prenos správ; prenájom zariadení na prenos informácií; prenos signálu pomocí satelitu; spravodajské kancelárie; telekonferenčné služby; interaktívne služby na uľahčenie nahrávania televíznych programov (telekomunikačná služba); interaktívne služby pre televíznych divákov umožňujúce predvoľbu programov (telekomunikačná služba); interaktívne televízne a rozhlasové vysielanie; platené služby televíznych prenosov; poskytovanie televíznych vysielacích zariadení na vysielanie z exteriérov; prenájom rozhlasových a televíznych vysielacích zariadení; zdieľanie alebo vysielanie televíznych programov; telekomunikačné služby; sprostredkovanie služieb uvedených v tejto triede; poskytovanie rád a informácií o uvedených službách prostredníctvom komunikačných médií, elektronickej pošty, SMS správ, počítačových sietí a internetu alebo verbálne.

41 - Organizovanie hudobných festivalov; organizovanie živých vystúpení; živé predstavenia; živé hudobné programy; organizovanie zábavných predstavení najmä hudobných; rezervácia vstupeniek; predaj vstupeniek na zábavné predstavenia; organizovanie a vedenie koncertov; organizovanie udeľovania cien; usporadúvanie slávnostných ceremoniálov udeľovania hudobných cien; režírovanie hudobných predstavení; služby hudobnej zábavy; hudobné skladateľské služby; služby hudobných nahrávacích štúdií; organizovanie vzdelávacích programov pre mládež; organizovanie stretnutí v oblasti zábavy; elektronická edičná činnosť v malom (DTP služby); vydávanie časopisov, novín a iných periodických a neperiodických publikácií s výnimkou vydávania reklamných a náborových textov; písanie textov (okrem reklamných); formátovanie textov, nie na reklamné účely on line; vydávanie kníh a časopisov v elektronickej forme; posky-

ovanie elektronických publikácií on-line (bez možnosti kopírovania); organizovanie hier, zábavy; organizovanie športových súťaží; organizovanie súťaží (vedomostných alebo zábavných); organizovanie a vedenie konferencií, kongresov, seminárov a školení; organizovanie kultúrnych alebo vzdelávacích výstav; divadelný zábavný program; prenájom divadelných dekorácií; diskotéky (služby); organizovanie predstavení (manažérske služby); organizovanie a vedenie koncertov; plánovanie a organizovanie večierkov; organizovanie plesov; prenájom zvukových nahrávacích zariadení; prenájom filmových premietacích a ich príslušenstva; prenájom osvetľovacích prístrojov do divadelných sál a televíznych štúdií; prenájom audionahrávok; prenájom audioprístrojov; tlmočnicke služby; fotografická reportáž; reportérske služby; fotografovanie; nahrávanie na videopásky; strihanie videopások; hudobná tvorba; výroba zvukových a hudobných zápisov; výroba priamych televíznych a rozhlasových prenosov z hudobných predstavení; výroba rozhlasových a televíznych programov; výchova; vzdelávanie; zábava; športová a kultúrna činnosť; poskytovanie rád a informácií o uvedených službách prostredníctvom komunikačných médií, elektronickej pošty, SMS správ, počítačových sietí a internetu alebo verbálne.

(540)



(731) 212, s. r. o., Niťová 6, 821 08 Bratislava, SK;
(740) Porubčan Róbert, Ing., Ivanka pri Dunaji, SK;

(210) 926-2013

(220) 27.5.2013

10(511) 29, 40, 43

(511) 29 - Mäso; špekáčky.

40 - Rozoberanie a spracovanie mäsa a mäsových výrobkov; údenie potravín.

43 - Pohostinské služby.

(540) ČERTOVSKE ŠPEKAČKY

(731) MP Krásno, a. s., Hranická 430, 757 61 Valašské Meziříčí, CZ;

(740) Hořinková Miroslava, JUDr., Púchov, SK;

(210) 943-2013

(220) 29.5.2013

10(511) 5

(511) 5 - Potravínový doplnok pre zvieratá.

(540)



(591) modrá, biela

(731) Turianica Ivan, Prof. Ing., DrSc., Balkánska 57/86, 851 10 Bratislava-Rusovce, SK;

(740) Advokátska kancelária JUDr. CIMRÁK s.r.o., Nitra, SK;

(210) 973-2013

(220) 4.6.2013

10(511) 25, 35, 41, 42

(511) 25 - Odevy, oblečenie, obuv, bundy, športové oblečenie, oblečenie pre motoristov, tričká, košeľa, klobúky, čiapky, šiltovky, kravaty, šatky, šály.

35 - Organizovanie výstav na komerčné alebo reklamné účely, prieskum trhu, uverejňovanie, rozširovanie reklamných materiálov, vzťahy s verejnosťou, reklama.

41 - Výchovno-zábavné vzdelávacie klubové služby, organizovanie a vedenie konferencií, organizovanie a vedenie politických konferencií, kongresov a seminárov, výchovné a vzdelávacie služby, výchovné a vzdelávacie besedy, odborné prednášky (školenie), organizovanie a vedenie kongresov, organizovanie a vedenie seminárov, organizovanie a vedenie sympózií, organizovanie kultúrnych alebo vzdelávacích výstav, vzdelávanie, výchova, vydávanie kníh, časopisov, novín, publikácií (s výnimkou reklamných alebo náborových), zverejňovanie textov okrem reklamných.

42 - Vytváranie a udržiavanie počítačových webových stránok pre zákazníka, poradenstvo v oblasti vedeckého a technického výskumu a vývoja, architektúry, urbanistického plánovania, inžinierskych expertíz, inžinierskych vedeckých a výskumných činností, kontrola kvality grafického a priemyselného dizajnu.

(540)



(591) modrá, červená

(731) Miklošková Jana, Martinčekova 30, 821 08 Bratislava, SK;

(210) 987-2013

(220) 5.6.2013

10(511) 16, 25, 26

(511) 16 - Papier a výrobky z papiera patriace do tejto triedy; fotografie; písacie potreby.

25 - Odevy; obuv; čiapky; tielka, tričká.

26 - Čipky a výšivky.

(540)



(591) biela, modrá, červená

(731) Komáromy Roman, Kollárova 7, 962 31 Sliač, SK; Nič Petr, J. Kozáček 16, 960 01 Zvolen, SK;

(210) 1006-2013

(220) 10.6.2013

10(511) 3, 5, 35, 44

(511) 3 - Abrazíva; adstringentné prípravky na kozmetické účely; ambra (parfuméria); antiperspiranty (kozmetické výrobky); aromatické látky (esencie); badiánová esencia; balzamy nie na lekárske účely; bergamotový olej; bieliace krémy na po-

kožku; bieliace prípravky na kozmetické účely; cedrátové éterické oleje; éterické oleje z cédrového dreva; kozmetické ceruzky; citrónové éterické oleje; prípravky na čistenie za sucha; čistiace mlieka na toaletné účely; čistiace prípravky; depilačné prípravky; dezinfekčné mydlá; dezodoračné mydlá; dezodoranty (osobné alebo pre zvieratá); dezodoranty na domáce zvieratá; epiláčne prípravky; esenciálne oleje (éterické); éterické esencie; éterické oleje; farbivá na toaletné účely; kozmetické farby; gaultierový olej; gély na bielenie zubov; geraniol; henna (kozmetické farbivo); prípravky na holenie; inhalačné prípravky (parfumy); ionón (parfuméria); jazmínový olej; kolínske vody; kozmetické prípravky; kozmetické prípravky na opaľovanie; kozmetické prípravky na zoštíhlenie; kozmetické prípravky pre zvieratá; kozmetické štičky; bieliace a čistiace prípravky na kožu; konzervačné prípravky na kožu (leštidlá); krémy na kožu; ochranné prípravky na kožu (leštidlá); prášok z kôry kviláje mydlovej na pranie; bieliace krémy; kozmetické krémy; kozmetické prípravky do kúpeľa; kúpeľové soli s výnimkou soli na liečebné účely; protišmykové kvapaliny na podlahy; základné látky na kvetinové parfumy; ochranné opaľovacie prípravky; parfumérske oleje; oleje na čistenie; oleje na kozmetické účely; oleje na toaletné účely; spreje na osvieženie dychu; osviežovač dychu; osviežovače vzduchu; parfumovaná voda; pemza; peroxid vodíka na kozmetické účely; pižmo (parfuméria); kozmetické prípravky určené na starostlivosť o pleť; pleťové vody na kozmetické účely; pomády na kozmetické účely; kozmetické potreby; prípravky na čistenie umelých chrupov; prípravky na čistenie zubov; prípravky na osobnú hygienu alebo dezodoráciu; prípravky proti poteniu; prípravky z aloy pravej na kozmetické účely; púder na líčenie tváre; rúže; ružový olej; sklené plátno; sklený (brúsný) papier; sklotextil; skrášľovacie masky (kozmetické prípravky) spreje na osvieženie dychu; suché šampóny; šampóny; šampóny pre zvieratá chované v domácnosti; špirála na riasy, maskara; tampóny z vaty na kozmetické použitie; tkaniny impregnované čistiacimi prípravkami na čistenie; toaletné prípravky; toaletné vody; tuhy na kozmetické účely; ústne vody nie na lekárske účely; vata na kozmetické účely; vatové tyčinky na kozmetické účely; vazelína na kozmetické účely; vlasové vody; farbivá alebo tónovače na vlasy; farby na vlasy; prípravky na kučeračenie vlasov; voda po holení; voňavá zmes; voňavkárske výrobky; voňavky; depilačný vosk.

5 - Zubné abrazíva; absorpčná vata; absorpčné tampóny; aldehydy na farmaceutické účely; alginátové výživové doplnky; algináty na farmaceutické účely; alkalické jodidy na farmaceutické účely; alkaloidy na lekárske účely; alkoholy na farmaceutické účely; alkoholy na liečebné účely; aminokyseliny na lekárske účely; aminokyseliny na veterinárske účely; analgetiká; anestetiká; antelmintikum; antibiotiká; anti-diuretiká (lieky na znižovanie tvorby moču); chemické antikoncepčné prípravky; antioxidantné tabletky; antipyretiká (lieky na znižovanie telesnej teploty); antiseptická vata; antiseptické prípravky; dezinfekčné prípravky; čaj proti astme; medicín-

ské bahno; bahno na kúpele; bakteriálne prípravky na lekárske a zverolekárske účely; živná pôda pre bakteriologické kultúry; bakteriologické prípravky na lekárske a zverolekárske účely; balzamy na lekárske účely; bielkovinové potraviny na lekárske účely; bielkovinové výživové doplnky; biologické prípravky na lekárske účely; biologické prípravky na zverolekárske účely; biologické tkanivá na lekárske účely; biologické tkanivá na zverolekárske účely; bizmutové prípravky na farmaceutické účely; tyčinky na liečbu bradavíc; bróm na farmaceutické účely; bronchodilatačné prípravky; bylinkové čaje na lekárske použitie; liečivé byliny; byliny na fajčenie na lekárske účely; cédrové drevo; netabakové cigarety na lekárske účely; cukor na lekárske účely; čapíky; chemické činidlá na lekárske a zverolekárske účely; prípravky na čistenie očí; čistiace prípravky na kontaktné šošovky; dámske vložky; dentálne modelovacie vosky; dentifikačné prípravky; detergenty na lekárske účely; detské plienky; dezinfekčné prípravky na hygienické účely; dezodoranty na obleky a textilné materiály; dezodoranty s výnimkou dezodorantov na osobnú potrebu alebo pre zvieratá; chlieb pre diabetikov na lekárske účely; diagnostické prípravky na lekárske účely; chemické prípravky na diagnostikovanie tehotnosti; diastáza (enzým mniaci škrob na maltózu) na lekárske účely; diétne látky upravené na lekárske účely; diétne nápoje na lekárske účely; diétne potraviny na lekárske účely; digestíva na farmaceutické účely; potrava pre dojčatá; draselné soli na lekárske účely; drogy na lekárske účely; droždíe na farmaceutické účely; enzymatické prípravky na zverolekárske účely; enzymatické prípravky na lekárske účely; enzýmové výživové doplnky; enzýmy na lekárske účely; enzýmy na zverolekárske účely; kôprová esencia na lekárske účely; estery celulózy na farmaceutické účely; estery na farmaceutické účely; étery celulózy na farmaceutické účely; étery na farmaceutické účely; eukalyptol na farmaceutické účely; eukalyptus na farmaceutické účely; farmaceutické prípravky; farmaceutické prípravky proti lupinám; fenol na lekárske účely; fenol na farmaceutické účely; mliečne fermenty na farmaceutické účely; fermenty na farmaceutické účely; formaldehyd na farmaceutické účely; fosfáty na farmaceutické účely; prípravky na fumigáciu na lekárske účely; fungicidy; chemické prípravky proti fyloxéře; gáfor na lekárske účely; gáforový olej na lekárske účely; obväzová gáza; gencián na farmaceutické účely; germicidy (dezinfekčné prípravky); glukóza na lekárske účely; glukózové výživové doplnky; glycerín na lekárske účely; glycerofosfáty; guajakol na farmaceutické účely; hemoglobín; prípravky proti hemoroidom; hemostatické tyčinky; prípravky proti bolesti hlavy; tyčinky proti bolesti hlavy; repelenty proti hmyzu; hojivé hubky; horčicový olej na lekárske účely; horčičné náplasti; horké drevo na lekárske účely; hormóny na lekárske účely; hydrogenuhličitan sodný na farmaceutické účely; hygienické nohavičky; hygienické tampóny; hygienické vložky pre inkontinentných pacientov; chemické prípravky na farmaceutické účely; chemicko-farmaceutické prípravky; chinín na le-

kárske účely; chinínovník (jeho kôra) na lekárske účely; chirurgické obvazy; chirurgické plachty; chirurgické tkaniny; chladiace spreje na lekárske účely; medicínalné infúzie; absorpčné nohavičky pre inkontinentných pacientov; jedy; jód na farmaceutické účely; jodidy na farmaceutické účely; jodoform; jódová tinktúra; jojoba; liekové kapsuly; kapsuly na farmaceutické účely; kolódium na farmaceutické účely; roztoky na kontaktné šošovky; liečivé korene; kôra mangového stromu na farmaceutické účely; kôry na farmaceutické účely; krém z vínného kameňa na farmaceutické účely; krv na lekárske účely; krvná plazma; prípravky proti kryptogamným rastlinám; kultúry mikroorganizmov na lekárske a zverolekárske účely; morská voda na kúpanie na lekárske účely; liečivé prípravky do kúpeľa; prípravky do perličkových kúpeľov; soli do minerálnych kúpeľov; kúpeľové bahno; liečivé kúpeľové soli; liečivá na kurie oká; náplasť na kurie oká; kyseliny na farmaceutické účely; kyslík na lekárske účely; laktóza na farmaceutické účely; výživové doplnky z ľanových semien; ľanové semená na farmaceutické účely; výživové doplnky z ľanového oleja; laxatíva; lecitín na lekárske účely; lecitínové výživové doplnky; lekárničky (naplnené); prenosné lekárničky (naplnené); lepiace náplasti na lekárske účely; lepidlá na umelé chrupy; liečivé cukríky; liečivé čaje; liečivé nápoje; liečivé prípravky na zuby; liečivé rastliny; lieky pre humánnu medicínu; lieky pre veterinárnu medicínu; lieky proti poteniu nôh; linimenty (tekuté masti); lubrikačné gély; magnézia (oxid horečnatý) na farmaceutické účely; mandľové mlieko na farmaceutické účely; masti na farmaceutické účely; masti na lekárske účely; masti na slnečné popáleniny; materiály na zubné odtlačky; medicínalné prípravky na podporu rastu vlasov; medovková voda na farmaceutické účely; menštruačné nohavičky; menštruačné tampóny; menštruačné vložky; mentol; mentol na farmaceutické účely minerálne výživové doplnky; múka na farmaceutické účely; myrobalánová kôra na farmaceutické účely; prípravky na ničenie myší; prostriedky proti nadúvaniu zvierat; náplasti; náplasti na lekárske účely; náramenné obvazy na chirurgické účely; liečivá posilňujúce nervovú sústavu; detské plienkové nohavičky; zdravotné nohavičky; výživové doplnky z obilných klíčkov; horčicové obklady; obklady (teplé zábaly); protiparazitické obojky pre zvieratá; hygienické obrúsky; obväzový materiál; octan hlinitý na farmaceutické účely; octany na farmaceutické použitie; prípravky na vyplachovanie očí; lekárske prípravky na odtučňovacie kúry; olej z tresčej pečene; oleje na lekárske použitie; oleje na lekárske účely; masti proti omrzlinám na farmaceutické účely; opiáty; opodeldok; ortuťové masti; vankúšiky na otlaky (náplasti); ovinadlá; oxidodusičnan bizmutitý na farmaceutické účely; prípravky proti parazitom; priľnavé pásy na lekárske účely; pásy na oči na lekárske použitie; peľové výživové doplnky; pepsíny na farmaceutické účely; peroxid vodíka na lekárske účely; chemické prípravky na ošetrovanie plesne; plienky pre zvieratá chované v domácnosti; farmaceutické prípravky na pokožku; pomocné látky (adjuvanciá) na lekárske

účely; posilňujúce prípravky, toniká; prípravky proti poteniu; preháňadlá; prípravky na čistenie kontaktných šošoviek; prípravky na dezodoráciu vzduchu; prípravky na intímnu hygienu na lekárske účely; prípravky na ničenie lariev; prípravky na omrzliny; prípravky na tlmenie sexuálnej aktivity; prípravky na umývanie zvierat; prípravky na zníženie chuti do jedla na lekárske použitie; prípravky proti nadúvaniu pre zvieratá; prípravky proti popáleninám na farmaceutické účely; prípravky slúžiace na starostlivosť o ústnu dutinu (na lekárske účely); prípravky z aloy pravej na farmaceutické účely; propolis na farmaceutické účely; propolisové výživové doplnky; prostriedky proti hlístam; proteínové výživové doplnky; proteínové výživové doplnky pre zvieratá; protiparazitické prípravky; protireumatické náramky; protireumatické prstene; prípravky na umývanie psov; repelenty pre psov; ricínový olej na lekárske účely; samoopalovacie tabletky; sedatíva (prípravky na upokojenie); séra; sirupy na farmaceutické účely; sladové mliečne nápoje na lekárske účely; minerálne soli; soli minerálnych vôd; soli na lekárske účely; soli sodíka na lekárske účely; sterilizačné prípravky; steroidy; prípravky so stopovými prvkami pre ľudí a zvieratá; sulfoamidy (liečivá); sušené mlieko pre dojčatá; prípravky na ničenie škodcov; škrob na diétne alebo farmaceutické účely; tabletky na chudnutie; tabletky na potlačenie chuti do jedla; chemické prípravky na určenie ťarchavosti; tekuté lieky, lieky vo forme nápojov; termálne vody; tinktúry (farmaceutické prípravky); tinktúry na lekárske účely; tlakové obvazy; toaletné vody na farmaceutické účely; toaletné vody na veterinárne účely; toaletné vody pre psov; tuky na lekárske účely; tuky na zverolekárske účely; lepidlá a tmely na umelý chrup; uspávacie prípravky; výrobky slúžiace na starostlivosť o ústnu dutinu na lekárske účely; vaginálne kúpele; vakcíny; vankúše (podložky) na dojčenie; vankúšiky (náplasti) na otlaky; vata na lekárske účely; minerálna vazelína na lekárske účely; včelia materská kašička (výživový doplnok); včelia materská kašička na farmaceutické účely; vedľajšie produkty spracovania obilnín na diétne alebo lekárske účely; vitamínové prípravky; výživové vlákny; lekárske prípravky na podporu rastu vlasov; hygienické vložky; minerálne vody na lekárske účely; vonné soli; vreckovky napustené farmaceutickými roztokmi a vodičkami; výživové doplnky; výživové doplnky pre zvieratá; výživové doplnky z kvasníc; prípravky na čistenie vzduchu; zápary na farmaceutické účely; liečivá na zmiernenie zápchy; zubné amalgámy zo zlata; zliatiny drahých kovov na zubolekárske účely; zubné amalgámy; zubné brúsivá; zubné cementy; zubné laky; zubné tmely; materiály na plombovanie zubov; zverolekárske prípravky; želatína na lekárske účely; žieravé látky na farmaceutické účely; živočíšne uhlie na farmaceutické účely; žuvačky na lekárske účely.

35 - Administratívne spracovanie obchodných objednávok; aktualizovanie reklamných materiálov; analýzy nákladov; fakturácia; fotokopírovacie služby; grafická úprava tlačovín na reklamné účely; obchodné alebo podnikateľské in-

formácie; prezentácia výrobkov v komunikačných médiách pre maloobchod; maloobchodné alebo veľkoobchodné služby s farmaceutickými, zverolekářskými zdravotníckymi prípravkami a s lekářskými potrebami; marketing; marketingové štúdie; nábor zamestnancov; analýzy nákupných a veľkoobchodných cien; obchodná správa licencií výrobkov a služieb pre tretie osoby; poskytovanie obchodných alebo podnikateľských informácií; obchodné informácie a rady spotrebiteľom; obchodné odhady; obchodný alebo podnikateľský prieskum; obchodný manažment a podnikové poradenstvo; obchodný manažment v oblasti umenia; obchodný manažment pre športovcov; odborné posudky efektívnosti podnikov; organizovanie komerčných alebo reklamných veľtrhov; organizovanie komerčných alebo reklamných výstav; organizovanie výstav na komerčné alebo reklamné účely; personálne poradenstvo; podpora predaja (pre tretie osoby); pomoc pri riadení obchodnej činnosti; pomoc pri riadení obchodných alebo priemyselných podnikov; odborné obchodné poradenstvo; poradenstvo v obchodnej činnosti; služby porovnávania cien; predplatné telekomunikačných služieb (pre tretie osoby); hospodárske, ekonomické predpovede; predvádzanie (služby modeliek) na reklamné účely a podporu predaja; predvádzanie tovaru; prehľad tlače (výstrižkové služby); služby týkajúce sa premiestňovania prevádzok a podnikov; prenájom kancelárskych strojov a zariadení; prenájom predajných automatov; prenájom reklamného času v komunikačných médiách; prenájom reklamných materiálov; prenájom reklamných plôch; prepisovanie; prieskum trhu; prieskum verejnej mienky; príprava inzertných stĺpcov; public relations; reklama; reklama (on line -) na počítačovej komunikačnej sieti; reklamné agentúry; zásielkové reklamné služby; uverejňovanie reklamných textov; reprografia dokumentov; poradenské služby v oblasti obchodného alebo podnikateľského riadenia; rozhlasová reklama; rozširovanie reklamných alebo inzertných oznamov; rozširovanie reklamných materiálov zákazníkom (letáky, prospekty, tlačoviny, vzorky); rozširovanie vzoriek tovarov; sekretárske služby; služby outsourcingu; služby predplácania novín a časopisov (pre tretie osoby); spracovanie textov; obchodná správa licencií výrobkov a služieb pre tretie osoby; správa počítačových súborov; sprostredkovateľne práce; štatistické kompilácie; predplatné telekomunikačné služby; telemarketingové služby; televízna reklama; psychologické testovanie na účely výberu zamestnancov; tvorba reklamných filmov; účtovníctvo; vedenie účtovných kníh; výber zamestnancov pomocou psychologických testov; vydávanie reklamných alebo náborových textov; vyhľadávanie informácií v počítačových súboroch (pre zákazníkov); vyhľadávanie sponzorov; vylepovanie plagátov; zostavovanie výpisov z účtu; obchodný alebo podnikateľský výskum; zásobovacie služby pre tretie osoby (nákup tovarov a služieb pre iné podniky); zbieranie údajov do počítačových databáz; zoraďovanie údajov v počítačových databázach.

44 - Alternatívna medicína; aromaterapeutické služby; detoxikácia toxikomanov; farmaceutické poradenstvo; fyzioterapia; parné kúpele; verejné kúpele (na hygienické účely); lekářnícké služby (príprava predpísaných liekov); služby nemocníc; prenájom zdravotníckeho zariadenia; starostlivosť o čistotu zvierat chovaných v domácnosti; stomatológia; súkromné kliniky alebo sanatóriá; ničenie škodcov (v poľnohospodárstve, záhradníctve a lesníctve); telemedicínske služby; terapeutické služby; útulky (domovy); veterinárna pomoc; zdravotné poradenstvo; služby zdravotných stredísk; zdravotnícka starostlivosť; zotavovne; zotavovne pre rekonvalescentov.

(540)



(591) zelená, modrá, biela, čierna, sivá

(731) HERBIA, a.s., Podunajská 27, 821 06 Bratislava, SK;

(740) BDM LEGAL s.r.o., Bratislava, SK;

(210) 1010-2013

(220) 11.6.2013

10(511) 9, 35, 38, 41, 42, 44, 45

(511) 9 - Softvér aplikácie.

35 - Tvorba rozhlasových reklám; rozhlasová a televízna reklama; reklamné služby rozhlasovej a televíznej reklamnej agentúry; informačné, konzultačné a poradenské služby v oblasti obchodu a obchodnej správy alebo obchodného riadenia vrátane poskytovania týchto služieb on line, prostredníctvom internetu; personálne poradenstvo.

38 - Prenos rozhlasových a televíznych programov prostredníctvom satelitu; služby rozhlasového vysielania cez internet; služby televízneho a rozhlasového vysielania; vysielanie rozhlasových programov; interaktívne televízne a rozhlasové vysielanie; elektronické správy; poradenstvo v oblasti komunikácií.

41 - Doučovacie vzdelávanie; letné tábory (zábava, pobavenie a vzdelávanie); obchodné vzdelávanie; odborné vzdelávanie pre mladých ľudí; organizovanie seminárov so zameraním na vzdelávanie; organizovanie konferencií so zameraním na vzdelávanie; organizovanie skúšok (vyučovanie, vzdelávanie); organizovanie sympózií so zameraním na vzdelávanie; pracovné vzdelávanie; výchova a vzdelávanie; vzdelávanie dospelých; vzdelávanie dospelých zamerané na manažment; vzdelávanie týkajúce sa poskytovania vzdelávacích kurzov; vzdelávanie v oblasti telesného zdravia; vzdelávanie zamerané na diétne stravovanie (nie lekářské); vzdelávanie zamerané na zdravú výživu (nie lekářské); rozhlasová zábava; tvorba rozhlasových a televíznych programov; prenájom rozhlasových a televíznych prijímačov; hudobné koncerty prostredníctvom rozhlasu; uvádzanie rozhlasových programov; zostavovanie rozhlasových programov; príprava rozhlasových programov; riadenie výroby rozhlasových alebo televíznych programov; zábava

né služby poskytované prostredníctvom rozhlasu; rozhlasová, filmová a televízna výroba; vzdelávacie služby v oblasti aplikácie počítačových systémov; poradenstvo v oblasti výchovy.

42 - Hostovanie na počítačových stránkach (webových stránkach); predpovede počasia; informácie o možnostiach aplikácie počítačových sietí; poskytovanie digitálneho obsahu najmä on-line časopisov a blogov; poskytovanie dočasného využitia nestiahnuteľného počítačového softvéru na vytváranie a vydávanie on-line časopisov a blogov.

44 - Zdravotné poradenstvo.

45 - Duchovné poradenstvo.

(540) WEEKPOSITIVE

(731) WEEK POSITIVE s.r.o., Rekreačná 388, 968 01 Nová Baňa, SK;

(740) Ondrúšek Martin, Nová Baňa, SK;

(210) 1059-2013

(220) 19.6.2013

10(511) 35, 41, 42

(511) 35 - Reklama, reklamné služby, reklama na počítačovej komunikačnej sieti, reklamné agentúry, vydávanie a aktualizovanie reklamných materiálov, vydávanie reklamných alebo náborových textov, rozširovanie reklamných materiálov zákazníkom (letáky, prospekty, tlačoviny, vzorky), rozširovanie reklamných alebo inzertných oznamov, písanie a uverejňovanie reklamných textov, príprava inzertných stĺpcov, rozširovanie vzoriek tovarov, grafická úprava tlačovín na reklamné účely, prenájom reklamných plôch, prenájom reklamných priestorov, prenájom reklamných materiálov, prenájom reklamného času vo všetkých komunikačných médiách, rozhlasová reklama a televízna reklama vrátane jej produkcie, prezentácia výrobkov v komunikačných médiách pre maloobchod, public relations, marketingové štúdie, organizovanie obchodných akcií na propagačné účely, organizovanie komerčných alebo reklamných výstav a veľtrhov, organizovanie výstav na komerčné alebo reklamné účely, organizovanie výstav na obchodné a reklamné účely, obchodný alebo podnikateľský prieskum, prieskum trhu, prieskum verejnej mienky, obchodné alebo podnikateľské poradenstvo, poradenstvo v obchodnej činnosti, obchodné informácie a rady spotrebiteľom, zasielanie reklamných materiálov zákazníkom, kopírovanie alebo rozmnožovanie dokumentov, lepenie plagátov, predvádzanie tovaru, vydávanie reklamných tlačovín, prieskum a konzultačné služby týkajúce sa obchodu, reklamy a marketingu, obchodné alebo podnikateľské informácie, obchodné odhady, zbieranie, zhromažďovanie a zoradovanie údajov do počítačových databáz, vedenie kartoték v počítači, spracovanie textov, vyhľadávanie sponzorov, služby outsourcingu, štatistické kompilácie.

41 - Vydávanie periodickej a neperiodickej tlače a kníh, vydávanie kníh a časopisov v elektronickej forme, elektronická edičná činnosť v malom (DTP služby), písanie, formátovanie a vydávanie textov s výnimkou reklamných, fotografova-

nie, fotografická reportáž, plánovanie, organizovanie a vedenie seminárov, konferencií, kongresov, sympózií, koncertov, predstavení, živých vystúpení, večierkov, plesov, lotérií, dielní na výučbu, kultúrnych alebo vzdelávacích výstav, školení, vedomostných alebo zábavných súťaží, informácie o možnostiach rekreácie, rozptýlenia a zábavy, informácie o výchove a vzdelávaní, praktický výcvik (ukážky), výchovno-zábavné klubové služby, obveselenie, organizovanie športových súťaží, vedomostných alebo zábavných súťaží, súťaží krásy, diskotéky, divadelné predstavenia, zábavné parky, cirkusy, služby v oblasti estrád, pedagogické informácie, poradenstvo v oblasti vzdelávania, vyučovanie, vzdelávanie, informácie o možnostiach rekreácie, rozptýlenia, zábavy, poskytovanie elektronických publikácií online bez možnosti kopírovania, poskytovanie počítačových hier (online, z počítačových sietí), prevádzkovanie karaoke, športové podujatia, športoviská, rezervácia a predaj vstupeniiek, zábava, pobavenie, nočné kluby, služby orchestrov, umelecké módne agentúry, hudobná tvorba, tvorba rozhlasových a televíznych programov, tvorba videofilmov.

42 - Grafické dizajnérstvo, vytváranie a udržiavanie webových stránok pre zákazníkov, expertné služby v oblasti politického manažmentu, spoločenské, politické alebo politologické analýzy a predpovede.

(540)



(591) červená, modrá, biela, čierna

(731) Body Imrich, Ing., Bernoláková 329/54, 053 15 Hrabušice, SK;

(210) 1063-2013

(220) 19.6.2013

10(511) 16, 35, 41

(511) 16 - Tlačoviny; tlačiarenské výrobky; bulletiny; časopisy; periodiká; katalógy služieb a tovarov; obežníky; tlačené informačné materiály o tovare a službách; reklamné tlačoviny; darčeky (papiernický tovar); reklamné a propagačné materiály (papiernický tovar); papierové tašky na balenie.

35 - Reklamné služby; uverejňovanie reklamných textov; propagačné služby.

41 - Vydávanie tlačovín (s výnimkou reklamných alebo náborových); vydávanie digitálnych médií; vydávanie katalógov, kníh a časopisov (s výnimkou reklamných alebo náborových); on-line vydávanie katalógov, kníh a časopisov (s výnimkou reklamných alebo náborových).

(540)



(591) modrá, žltá

(731) MIP METRO Group Intellectual Property GmbH & Co. KG, Metro-Strasse 1, 40235 Düsseldorf, DE;

(740) Bachratá Magdaléna, Mgr., Bratislava, SK;

(210) 1082-2013

(220) 21.6.2013

10(511) 16, 21, 29, 30, 32, 33, 39, 43

(511) 16 - Papier, lepenka a výrobky z týchto materiálov, ktoré nie sú zahrnuté v iných triedach; tlačiarenské výrobky; knihárske potreby; fotografie; papiernický tovar a písacie potreby; lepidlá na kancelárske účely alebo pre domácnosť; potreby pre umelcov; maliarske štetce; písacie stroje a kancelárske potreby okrem nábytku; učebné a vyučovacie pomôcky okrem prístrojov; plastové obaly, ktoré nie sú zahrnuté v iných triedach; tlačiarenské typy; štočky; blahoprajné pohľadnice; brožované knihy; brožúry; ceruzky; etikety s výnimkou textilných; plastové fólie na balenie; fólie z regenerovanej celulózy na balenie; formuláre (tlačoviny); hárky papiera; kalendáre; katalógy; papierové kornúty; letáky; listový papier; papierové alebo plastové vrecká a tašky na balenie; perá; pohľadnice; príručky; prospekty; tlačené publikácie; papierové servítky; papierové zástavy; oznámenia (papiernický tovar); lístky; mapy; nálepky na kancelárske použitie alebo pre domácnosť; nálepky, lepiace štítky; samolepky pre domácnosť a na kancelárske účely; štítky (papierové nálepky); vrecká z papiera alebo plastických materiálov; hudobné blahoželaná (pohľadnice); obtačky; výrobky z kartónu, lepenky; bublinové obaly; lepenkové alebo papierové škatule; baliaci papier; lepenkové alebo papierové obaly na fľaše; umelohmotné fólie na balenie; obrúsky (papierové prestieranie); papierové obrusy; papierové prikrývky na stôl; stolové prestieranie z papiera; papierové obrúsky, utierky; papierové podložky pod poháre; podložky na pivo poháre; papierové podbradníky; plagáty; pútače z papiera alebo lepenky; reklamné tabule z papiera, kartónu alebo z lepenky; papierové vlajky.

21 - Domáce a kuchynské potreby a nádoby; hrebene a špongie; kefy, štetky a štetce okrem maliarskych; materiály na výrobu kief; čistiace potreby; oceľová vlna a drôtenky; surové sklo alebo sklo ako polotovar okrem skla pre stavebníctvo; výrobky zo skla, porcelánu a keramiky, ktoré nie sú zahrnuté v iných triedach; cukorničky s výnimkou cukorničiek z drahých kovov; čajové súpravy s výnimkou súprav z drahých kovov; kávové súpravy s výnimkou súprav z drahých kovov; džbány s výnimkou džbánov z drahých kovov; hrnčeky; hrnčiarsky tovar; kanvice na kávu s výnimkou elektrických a kanvic z drahých kovov; koreničky; krčahy s výnimkou krčahov z drahých kovov; kuchynský riad s výnimkou riadu z drahých kovov; misky; misy; pivo poháre; podnosy s výnimkou podnosov z drahých kovov; poháre; poháriky s výnimkou pohárikov z drahých kovov; soľničky s výnimkou soľničiek z drahých kovov; stojany na vajčička; šejkre; tanieri s výnimkou tanierov z drahých kovov; papierové tanieri; termosky najedlo; príchytky na obrúsky okrem príchytiek z drahých kovov.

29 - Mäso, ryby, hydina a zverina; mäsové výrobky; konzervované, mrazené, sušené a varené ovocie a zelenina; ovocné rôsoly, husté zaváraniny, kompóty; vajcia; mlieko a mliečne výrobky; jedlé oleje a tuky; konzervované mäso; bravčové mäso; hydina; divina; mäsové šťavy (omáčky); držky; údeniny; slanina; šunka; klobásy, salámy, párky; pečeňová paštéta; huspenina; krvná tlačienka; krvavnica; kôrovce (s výnimkou živých); krevety nie živé; mäkkýše (neživé); mušle jedlé (nie živé); rybie plátky; potraviny z rýb; konzervované ryby; potravinárske výrobky z rýb; ryby s výnimkou živých; tuniaky; ančovičky (sardely); haringy; polievky; prípravky na výrobu polievok; bujóny, vývary; prípravky na bujóny, vývary; bujónové koncentráty; zeleninové polievky; konzervovaná zelenina; sušená zelenina; varená zelenina; zelenina v štipľavom náleve; konzervovaná cibuľa; konzervovaná fazuľa; konzervovaný hrach; šošovica konzervovaná; šampiňóny konzervované; olivy konzervované; konzervované záhradné bylinky; zemiakové hranolčeky; krekety; zemiakové lupienky; nakladaná zelenina; nakladaná uhorky; kyslá kapusta; zeleninové šťavy na varenie; paradajková šťava na varenie; paradajkový pretlak; sójové bôby konzervované ako potrava; zeleninové šaláty; ovocné šaláty; ovocná dreň; mrazené ovocie; ovocie (kompóty); ovocie naložené v alkohole; džemy; marmeláda; plátky sušeného ovocia; kandizované ovocie; hrozienka; zázvorový džem; mliečne výrobky; mliečne nápoje s vysokým obsahom mlieka; smotana; šľahačka; bryndza; syry; tofu; margarín; maslo; jedlý olivový olej; jedlý repkový olej; jedlý slnečnicový olej; nasolené potraviny; mlieko ako nápoj.

30 - Káva, čaj, kakao a kávové náhradky; ryža; tapioka a ságo; múka a obilninové výrobky; chlieb, pekárske a cukrárske výrobky; zmrzliny; cukor, med, melasový sirup; kvasnice, prášky do pečiva; soľ; horčica; ocot, omáčky (chuťové prísady); koreniny; konzumný ľad; ovsená múka; vyrážková pšeničná múka; sójová múka; kukuričná múka; potravinárska múka; krupica; pizozový prášok; prášok do pečiva; droždie do cesta; chuťové prísady; aromatické prípravky do potravín; príchute (arómy); príchute do koláčov a zákuskov s výnimkou éterických olejov; cestá; cestá na pizzu; cestá na koláče; lístkové cesto; maslové, tukové cesto; nekysnutý chlieb; jemné pečivo; pečivo; sladké žemle; sendviče; oblatky; palacinky; perníky, medovníky; sušienky, sucháre, keksy, biskvity; zákusky, koláče; koláče s plnkou; torty; pizza; plnená pizza s posypom; múčne potraviny; výrobky z múky; pirohy; pirožky s mäsom; sendviče; kuskus; cestoviny; plnené cestoviny; halušky, lokše; slíže; rezance; špagety; makaróny; zvitky; cukríky; cukrovinky; čokoláda; čokoládové nápoje; kakaové nápoje; čokoládové nápoje; mliečne čokoládové nápoje; mliečne kakaové nápoje; kávové nápoje; mliečne kávové nápoje; prísady do nápojov iné ako esencie; kávové príchute; kávovinové náhradky; korenie; horčicová múčka; kapary; kečup; paradajková omáčka; rajčinová šťava; majonéza; marináda (chuťové prísady); šalátové dressingy; šalátové zálievky; šťavy s výnimkou dressingov; lupienky, vločky (obilninové); kukuričné vločky

ky; pražená kukurica; kukuričné pukance; ovsené vločky; výrobky z obilnín; zmrzlinové poháre; zmrzlinové prášky; puding; ľad (prírodný alebo umelý); ľad na osvieženie.

32 - Pivo; minerálne a sytené vody a iné nealkoholické nápoje; ovocné nápoje a ovocné šťavy; sirupy a iné prípravky na výrobu nápojov; stolové vody; sóda; srvátkové nápoje; zeleninové šťavy ako nápoje; zázvorové pivo.

33 - Alkoholické nápoje s výnimkou piva; aperitívy; brandy; vínovica; destilované nápoje; digestíva (likéry, pálenky); džin; griotka; alkoholické koktaily; liehoviny; likéry; medovina; víno; vodnár (víno).

39 - Preprava; balenie a skladovanie tovaru; organizovanie ciest; doručovanie tovarov; distribúcia tovaru; služby v oblasti zásobovania potravinárskymi výrobkami (doprava).

43 - Stravovacie služby; bary; bufety; jedálne a závodné jedálne; kaviarne; reštaurácie (jedálne); samoobslužné reštaurácie; poskytovanie služieb v oblasti poskytovania jedál objednaných prostredníctvom interaktívnych komunikačných sietí; prenájom prístrojov na varenie a pečenie.

(540)



(731) PIZZA PAZZA s. r. o., Lazaretská 19, 811 08 Bratislava, SK;

(740) Brichtová Tatiana, JUDr., Bratislava, SK;

(210) 1192-2013

(220) 12.7.2013

10(511) 35, 36, 42

(511) 35 - Administratívna správa hotelov; administratívne spracovanie obchodných objednávok; reklamné agentúry; analýzy nákladov; aranžovanie výkladov; príprava a vyhotovenie daňových priznaní; dražby; fakturácia; fotokopírovanie; grafická úprava tlačovín na reklamné účely; hospodárske, ekonomické predpovede; obchodné alebo podnikateľské informácie; vyhľadávanie informácií v počítačových súboroch (pre zákazníkov); komerčné informačné kancelárie; kancelárie zaoberajúce sa dovozom a vývozom; prenájom kancelárskych strojov a zariadení; štatistické kompilácie; prezentácia výrobkov v komunikačných médiách pre maloobchod; kopírovanie alebo rozmnožovanie dokumentov; lepenie plagátov; obchodná správa licencií výrobkov a služieb pre tretie osoby; marketingové štúdie; príprava miezd a výplatných listín; nábor zamestnancov; analýzy nákupných cien, veľkoobchodných cien; pomoc pri riadení obchodnej činnosti; poradenstvo v obchodnej činnosti; pomoc pri riadení obchodných a priemyselných podnikov; poskytovanie obchodných alebo podnikateľských informácií; profesionálne obchodné alebo podnikateľské poradenstvo; obchodné informácie a rady spotrebiteľom; obchodné odhady; obchodné rady a informácie spotrebiteľom; obchodný alebo podnikateľský prieskum; obchodný manažment a podnikové poradenstvo; obchodný manažment v oblasti umenia; odkazova-

cie telefónne služby (pre neprítomných predplátciteľov); organizovanie komerčných alebo reklamných výstav a veľtrhov; organizovanie výstav na komerčné alebo reklamné účely; organizovanie výstav na obchodné a reklamné účely; personálne poradenstvo; písanie na stroji; zbieranie údajov do počítačových databáz; zoraďovanie údajov v počítačových databázach; služby poskytované v súvislosti so sťahovaním podnikov; podpora predaja (pre tretie osoby); pomoc pri riadení priemyselných alebo obchodných podnikov; odborné obchodné poradenstvo; poradenstvo pri vedení podnikov; služby porovnávania cien; odborné posudky efektívnosti podnikov; prenájom predajných automatov; služby predplácania novín a časopisov (pre tretie osoby); predplatné telekomunikačných služieb (pre tretie osoby); hospodárske alebo ekonomické predpovede; predvádzanie (služby modeliek) na reklamné účely a podporu predaja; predvádzanie tovaru; služby týkajúce sa premiestňovania prevádzok a podnikov; prenájom kopírovacích strojov; prenájom reklamného času vo všetkých komunikačných médiách; prenájom reklamných materiálov; prenájom reklamných priestorov; prepisovanie; obchodný prieskum; prieskum trhu; prieskum verejnej mienky; príprava inzertných stĺpcov; public relations; reklama; online reklama na počítačovej komunikačnej sieti; rozširovanie reklamných materiálov zákazníkom (letáky, prospekty, tlačoviny, vzorky); vydávanie a aktualizovanie reklamných materiálov; rozširovanie reklamných oznamov; prenájom reklamných plôch; zásielkové reklamné služby; uverejňovanie reklamných textov; reprografia dokumentov; obchodné alebo podnikové audity (revízia účtov); poradenské služby v oblasti obchodného alebo podnikateľského riadenia; poskytovanie pomoci pri riadení obchodných alebo priemyselných podnikov; rozhlasová reklama; rozširovanie reklamných alebo inzertných oznamov; rozširovanie vzoriek tovarov; sekretárske služby; služby outsourcingu; vyhľadávanie sponzorov; spracovanie textov; sprostredkovateľne práce; stenografia; televízna reklama; psychologické testovanie na účely výberu zamestnancov; účtovníctvo; zostavovanie výpisov z účtov; správa počítačových súborov; vedenie účtovných kníh; výber zamestnancov pomocou psychologických testov; vydávanie reklamných alebo náborových textov; vylepovanie plagátov; robenie výpisov z účtu; distribúcia vzoriek tovarov; zasielanie reklamných materiálov zákazníkom; zásobovacie služby pre tretie osoby (nákup tovarov a služieb pre iné podniky); zbieranie údajov do počítačových databáz; prehľad tlače (výstrižkové služby); zoraďovanie údajov v počítačových databázach.

36 - Finančné analýzy; bankové služby priamo k zákazníkom (homebanking); bankovníctvo; burzové maklérsstvo; prenájom bytov; vydávanie cenín; úschova cenností; vydávanie cestovných šekov; colné služby; daňové odhady (služby); služby na využívanie dôchodkových fondov; elektronický prevod kapitálu; faktoring; finančný manažment; finančné informácie; finančné odhady a oceňovanie (poisťovníctvo, bankovníctvo, nehnuteľnosti); finančné poradenstvo;

finančné služby; finančné sponzorstvo; finančný lízing; garancie, záruky, kaucie; bankové hypotéky; informácie o poistení; kapitálové investície; investovanie kapitálu; kancelárie zaoberajúce sa inkasovaním pohľadávok; ručenie; klíring (bezhotovostné zúčtovávanie vzájomných pohľadávok a záväzkov); finančné konzultačné služby; konzultačné služby v oblasti poisťovníctva; kurzové záznamy na burze; likvidácia podnikov (finančné služby); inkasovanie nájomného; vedenie nájomných domov; oceňovanie nákladov na opravu; oceňovanie a odhady nehnuteľností; prenájom nehnuteľností; správa nehnuteľností; sprostredkovateľská činnosť s nehnuteľnosťami; poistenie proti nehodám; finančné oceňovanie (poistenie, bankovníctvo, nehnuteľnosti); oceňovanie a odhady (daňové); oceňovanie alebo odhadovanie numizmatických zbierok; oceňovanie mincí; oceňovanie nehnuteľností; oceňovanie starožitností; oceňovanie šperkov; oceňovanie umeleckých diel; oceňovanie známkov; odhady daňové (služby); organizovanie dobročinných zbierok; organizovanie zbierok; overovanie šekov; platenie splátok; zdravotné poistenie; poistenie (pri námornej preprave); uzatváranie poistiek; životné poistky; poistno-technické služby (štatistika); poradenstvo v oblasti poistenia: záručná pôžička; pôžičky (finančné úvery); prenájom fariem; prenájom kancelárskych priestorov; platobné prevody vykonávané elektronicky; realitné kancelárie; služby sporiteľní; správcovstvo; sprostredkovanie poistenia; sprostredkovanie záruk; sprostredkovanie (maklérstvo); ubytovacie kancelárie (podnájom); úschovné služby; úschova v bezpečnostných schránkach; úverové banky; služby úverových debetných kariet; služby úverových kreditných kariet; uzatváranie poistiek proti požiaru; vyberanie nájomného; vydávanie cenných papierov; vydávanie kreditných kariet; záložne; zbieranie peňazí na dobročinné účely; zmenárenské služby; zriaďovanie fondov; finančné ohodnocovanie nezoťaťého lesného dreva; finančné ohodnocovanie vlny; finančné ohodnocovanie nezoťaťého dreva.

42 - Aktualizovanie počítačových programov; analýzy výťažnosti ropných polí; architektonické poradenstvo; architektúra (architektonické služby); podmorské bádanie; bakteriologický výskum; módné dizajnérstvo; geologické expertízy; expertízy (inžinierske práce); výskum v oblasti fyziky; geodézia; geologický prieskum; geologický výskum; grafické dizajnérstvo; hosťovanie na počítačových stránkach (webových stránkach); služby v oblasti chémie; chemické analýzy; chemický výskum; inštalácia počítačových programov; interiérová výzdoba; poskytovanie internetových vyhľadávačov; kalibrácia; kontrola kvality; kontrola ropných vrtov; výskum v oblasti kozmetiky; skúšky materiálu; meteorologické informácie; návrh počítačových systémov; navrhovanie obalov, obalové dizajnérstvo; obnovovanie počítačových databáz; ochrana počítačov proti počítačovým vírusom; výskum v oblasti ochrany životného prostredia; overovanie pravosti umeleckých diel; prenájom počítačov; počítačové programovanie; poradenstvo v oblas-

ti počítačových programov; zhotovovanie kópií počítačových programov; poradenské služby v oblasti návrhu a vývoja počítačového hardvéru; podmorský výskum: poradenstvo v oblasti úspory energie; analýzy výťažnosti ropných polí; predpovede počasia; meteorologické informácie; prenájom počítačového softvéru; prenájom webových serverov; prevod a konverzia počítačových programov a údajov (okrem fyzickej konverzie); prevod údajov alebo dokumentov z fyzických médií na elektronické médiá; priemyselné dizajnérstvo; ropný prieskum; prieskum ropných polí; analýzy počítačových systémov; prieskumy (inžinierske práce); projektovanie stavieb; štúdie technických projektov; vyhľadávanie ropy alebo ropný prieskum; údržba počítačových programov; skúšky materiálov; vypracovanie stavebných výkresov; projektová činnosť; technická kontrola automobilov; technický výskum; skúšanie textilu; tvorba softvéru; vytváranie a udržiavanie počítačových stránok (webových stránok) pre zákazníkov; urbanistické plánovanie; biologický výskum; strojársky výskum; výskum a vývoj nových výrobkov (pre zákazníkov); vytváranie a udržiavanie počítačových stránok (webových) pre zákazníkov; vytváranie obkladov; výzdoba interiérov; zememeračstvo.

(540)



(731) Newport Group, a.s., Lazaretská 23, 811 09 Bratislava, SK;

(740) Lelák Juraj, Mgr., Bratislava, SK;

(210) 1194-2013

(220) 12.7.2013

10(511) 1, 37

(511) 1 - Nanomodifikátor - chemická prísada do všetkých druhov mazacích a hydraulických olejov; nanoprípravky na odstraňovanie vody a vlhkosti všetkého druhu v dopravných prostriedkoch, rôznych strojových a elektrických zariadeniach.

37 - Opravy spaľovacích a vznetrových motorov a iných strojov a zariadení pracujúcich s použitím mazacích a hydraulických olejov; odstraňovanie vody a vlhkosti všetkého druhu v dopravných prostriedkoch, rôznych strojových a elektrických zariadeniach (opravy).

(540)



(591) tmavomodrá, tmavočervená

(731) Klimó Ján, Ing., Námestie mieru 11, 962 12 Detva, SK;

(210) 1208-2013

(220) 15.7.2013

10(511) 16, 34, 35, 38, 39, 41

(511) 16 - Blahoprajné pohľadnice; brožúry; časopisy (periodiká); knihy; záložky do kníh; komiksy; mapy; geografické mapy; noviny; periodiká; tlač (rytíny); formuláre (tlačoviny); tlačoviny.

34 - Absorpčný papier do fajok; bloky, zväzky cigaretových papierikov; byliny na fajčenie; cigaretové filtre; cigaretové náustky; náustky na cigaretové špičky; zásobníky plynu do cigaretových zapaľovačov; cigaretový papier; cigarety; vreckové strojčeky na krútenie cigariet; cigarety z tabakových náhradiek (nie na lekárske účely); cigaretové špičky; cigarové náustky; cigary; čistíče na fajky; dózy na tabak; držiaky na zápalky; popolníky pre fajčiarov; zapaľovače pre fajčiarov; fajky; jantárové náustky na cigarové a cigaretové špičky; kazety na cigarety; kazety na cigary; krátke cigary; kresadlá; rezačky na cigary; pľuvadlá pre konzumentov tabaku; stojany na fajky; schránky na cigary udržiavajúce vlhkosť (humidory); šnupavý tabak; tabak; vrecúška na tabak; tabatierky; tabatierky na cigarety; tabatierky na cigary; zápalkové škatuľky; zápalky; žuvací tabak.

35 - Prezentácia výrobkov v komunikačných médiách pre maloobchod; služby predplácania novín a časopisov (pre tretie osoby); prenájom reklamných materiálov; prenájom reklamných priestorov; prenájom reklamných plôch; reklama; on line reklama na počítačovej komunikačnej sieti; rozširovanie reklamných alebo inzertných oznamov; zásielkové reklamné služby; uverejňovanie reklamných textov; rozhlasová reklama; rozširovanie reklamných materiálov zákazníkom (letáky, prospekty, tlačoviny, vzorky); rozširovanie vzoriek tovarov; distribúcia vzoriek tovarov; predplatné telekomunikačných služieb (pre tretie osoby); televízna reklama; vydávanie a aktualizovanie reklamných materiálov; zásobovacie služby pre tretie osoby (nákup tovarov a služieb pre iné podniky).

38 - Komunikácia pomocou počítačových terminálov; služby poskytované elektronickými tabuľkami (telekomunikačné služby); telefonická komunikácia.

39 - Balenie tovaru; distribúcia tovaru na dobierku; doručovacie služby, kuriérske služby; doručovanie novín a časopisov; doručovanie tovaru; dovoz, doprava; kuriérske služby (dokumenty alebo tovar); prepravné služby; služby v doprave a preprave.

41 - Organizovanie lotérií; poskytovanie elektronických publikácií on line (bez možnosti kopírovania).

(540) GGT

(731) GGT a.s., Prístavná 1, 821 09 Bratislava, SK;

(740) Repák Dušan, JUDr., Bratislava, SK;

34 - Absorpčný papier do fajok; bloky, zväzky cigaretových papierikov; byliny na fajčenie; cigaretové filtre; cigaretové náustky; náustky na cigaretové špičky; zásobníky plynu do cigaretových zapaľovačov; cigaretový papier; cigarety; vreckové strojčeky na krútenie cigariet; cigarety z tabakových náhradiek (nie na lekárske účely); cigaretové špičky; cigarové náustky; cigary; čistíče na fajky; dózy na tabak; držiaky na zápalky; popolníky pre fajčiarov; zapaľovače pre fajčiarov; fajky; jantárové náustky na cigarové a cigaretové špičky; kazety na cigarety; kazety na cigary; krátke cigary; kresadlá; rezačky na cigary; pľuvadlá pre konzumentov tabaku; stojany na fajky; schránky na cigary udržiavajúce vlhkosť (humidory); šnupavý tabak; tabak; vrecúška na tabak; tabatierky; tabatierky na cigarety; tabatierky na cigary; zápalkové škatuľky; zápalky; žuvací tabak.

35 - Prezentácia výrobkov v komunikačných médiách pre maloobchod; služby predplácania novín a časopisov (pre tretie osoby); prenájom reklamných materiálov; prenájom reklamných priestorov; prenájom reklamných plôch; reklama; on line reklama na počítačovej komunikačnej sieti; rozširovanie reklamných alebo inzertných oznamov; zásielkové reklamné služby; uverejňovanie reklamných textov; rozhlasová reklama; rozširovanie reklamných materiálov zákazníkom (letáky, prospekty, tlačoviny, vzorky); rozširovanie vzoriek tovarov; distribúcia vzoriek tovarov; predplatné telekomunikačných služieb (pre tretie osoby); televízna reklama; vydávanie a aktualizovanie reklamných materiálov; zásobovacie služby pre tretie osoby (nákup tovarov a služieb pre iné podniky).

38 - Komunikácia pomocou počítačových terminálov; služby poskytované elektronickými tabuľkami (telekomunikačné služby); telefonická komunikácia.

39 - Balenie tovaru; distribúcia tovaru na dobierku; doručovacie služby, kuriérske služby; doručovanie novín a časopisov; doručovanie tovaru; dovoz, doprava; kuriérske služby (dokumenty alebo tovar); prepravné služby; služby v doprave a preprave.

41 - Organizovanie lotérií; poskytovanie elektronických publikácií on line (bez možnosti kopírovania).

(540)



(591) zlatá, červená, čierna, biela

(731) GGT a.s., Prístavná 1, 821 09 Bratislava, SK;

(740) Repák Dušan, JUDr., Bratislava, SK;

(210) 1209-2013

(220) 15.7.2013

10(511) 16, 34, 35, 38, 39, 41

(511) 16 - Blahoprajné pohľadnice; brožúry; časopisy (periodiká); knihy; záložky do kníh; komiksy; mapy; geografické mapy; noviny; periodiká; tlač (rytíny); formuláre (tlačoviny); tlačoviny.

(210) 1210-2013

(220) 15.7.2013

10(511) 16, 34, 35, 38, 39, 41

(511) 16 - Blahoprajné pohľadnice; brožúry; časopisy (periodiká); knihy; záložky do kníh; komiksy; mapy; geografické mapy; noviny; periodiká; tlač (rytíny); formuláre (tlačoviny); tlačoviny.

34 - Absorpčný papier do fajok; bloky, zväzky cigaretových papierikov; byliny na fajčenie; cigaretové filtre; cigaretové náustky; náustky na cigaretové špičky; zásobníky plynu do cigaretových zapaľovačov; cigaretový papier; cigarety; vreckové strojčeky na krútenie cigariet; cigarety z tabakových náhradiek (nie na lekárske účely); cigaretové špičky; cigarové náustky; cigary; čističe na fajky; dózy na tabak; držiaky na zápalky; popolníky pre fajčiarov; zapaľovače pre fajčiarov; fajky; jantárové náustky na cigarové a cigaretové špičky; kazety na cigarety; kazety na cigary; krátke cigary; kresadlá; rezačky na cigary; pľuvadlá pre konzumentov tabaku; stojany na fajky; schránky na cigary udržiavajúce vlhkosť (humidory); šnupavý tabak; tabak; vrecúška na tabak; tabatierky; tabatierky na cigarety; tabatierky na cigary; zápalkové škatuľky; zápalky; žuvací tabak.

35 - Prezentácia výrobkov v komunikačných médiách pre maloobchod; služby predplácania novín a časopisov (pre tretie osoby); prenájom reklamných materiálov; prenájom reklamných priestorov; prenájom reklamných plôch; reklama; on line reklama na počítačovej komunikačnej sieti; rozširovanie reklamných alebo inzertných oznamov; zásielkové reklamné služby; uverejňovanie reklamných textov; rozhlasová reklama; rozširovanie reklamných materiálov zákaznikom (letáky, prospekty, tlačoviny, vzorky); rozširovanie vzoriek tovarov; distribúcia vzoriek tovarov; predplatné telekomunikačných služieb (pre tretie osoby); televízna reklama; vydávanie a aktualizovanie reklamných materiálov; zásobovacie služby pre tretie osoby (nákup tovarov a služieb pre iné podniky).

38 - Komunikácia pomocou počítačových terminálov; služby poskytované elektronickými tabuľkami (telekomunikačné služby); telefonická komunikácia.

39 - Balenie tovaru; distribúcia tovaru na dobierku; doručovacie služby, kuriérske služby; doručovanie novín a časopisov; doručovanie tovaru; dovoz, doprava; kuriérske služby (dokumenty alebo tovar); prepravné služby; služby v doprave a preprave.

41 - Organizovanie lotérií; poskytovanie elektronických publikácií on line (bez možnosti kopírovania).

(540)



(591) zlatá, červená, čierna, biela

(731) GGT a.s., Prístavná 1, 821 09 Bratislava, SK;

(740) Repák Dušan, JUDr., Bratislava, SK;

(210) 1224-2013

(220) 15.7.2013

10(511) 16, 21, 32, 35, 41, 43

(511) 16 - Etikety s výnimkou textilných; plastové obaly, ktoré nie sú zahrnuté v iných triedach; obaly (papiernický tovar); papierové alebo plastové tašky na balenie; papierové podložky pod poháre; reklamné, propagačné a informačné ma-

teriály patriace do tejto triedy; tlačoviny; plastové nákupné karty okrem hracích.

21 - Poháre a fľaše.

32 - Pivo, sladové pivo.

35 - Kancelárie zaoberajúce sa dovozom a vývozom; obchodné alebo podnikateľské informácie; prieskum trhu; reklama a inzercia; vydávanie a aktualizovanie a rozširovanie reklamných materiálov; zbieranie údajov do počítačových databáz; marketingové štúdie; organizovanie komerčných alebo reklamných výstav a veľtrhov; predvádzanie tovaru; rozširovanie vzoriek tovaru.

41 - Fotografická reportáž; informácie o možnostiach rozptýlenia a zábavy; výchovno-zábavné klubové služby; organizovanie lotérií; organizovanie vedomostných a zábavných súťaží; organizovanie a vedenie kongresov a konferencií; organizovanie živých vystúpení a športových súťaží; vydávanie textov s výnimkou reklamných alebo náborových.

43 - Bufetové a reštauračné občerstvenie; služby pubov; prenájom stoličiek, stolov, obrusov a sklenených výrobkov; prenájom prenosných stavieb.

(540) CECH PIVNÝCH MAJSTROV PIVOVARY TOPVAR

(731) Pivovary Topvar, a.s., Pivovarská 9, 082 21 Veľký Šariš, SK;

(740) Beleščák Ladislav, Ing., Piešťany, SK;

(210) 1225-2013

(220) 15.7.2013

10(511) 16, 21, 32, 35, 41, 43

(511) 16 - Etikety s výnimkou textilných; plastové obaly, ktoré nie sú zahrnuté v iných triedach; obaly (papiernický tovar); papierové alebo plastové tašky na balenie; papierové podložky pod poháre; reklamné, propagačné a informačné materiály patriace do tejto triedy; tlačoviny; plastové nákupné karty okrem hracích.

21 - Poháre a fľaše.

32 - Pivo, sladové pivo.

35 - Kancelárie zaoberajúce sa dovozom a vývozom; obchodné alebo podnikateľské informácie; prieskum trhu; reklama a inzercia; vydávanie a aktualizovanie a rozširovanie reklamných materiálov; zbieranie údajov do počítačových databáz; marketingové štúdie; organizovanie komerčných alebo reklamných výstav a veľtrhov; predvádzanie tovaru; rozširovanie vzoriek tovaru.

41 - Fotografická reportáž; informácie o možnostiach rozptýlenia a zábavy; výchovno-zábavné klubové služby; organizovanie lotérií; organizovanie vedomostných a zábavných súťaží; organizovanie a vedenie kongresov a konferencií; organizovanie živých vystúpení a športových súťaží; vydávanie textov, s výnimkou reklamných alebo náborových.

43 - Bufetové a reštauračné občerstvenie; služby pubov; prenájom stoličiek, stolov, obrusov a sklenených výrobkov; prenájom prenosných stavieb.

(540)



(591) zlatá

(731) Pivovary Topvar, a.s., Pivovarská 9, 082 21 Veľký Šariš, SK;

(740) Beleščák Ladislav, Ing., Piešťany, SK;

(210) 1229-2013

(220) 16.7.2013

10(511) 16, 32, 35

(511) 16 - Reklamné, propagačné a informačné materiály z papiera a plastických hmôt, najmä tlačoviny, kalendáre, plagáty, tácky, obrúsky a obrusy, pohľadnice, bilbordy, ceruzky.

32 - Nealkoholické nápoje, minerálne a sýtené vody a iné nealkoholické nápoje; ovocné nápoje a ovocné šťavy; sirupy a iné prípravky na výrobu nápojov.

35 - Propagácia; reklama; inzercia prostredníctvom rôznych médií; rozširovanie vzoriek; marketing; obchodný manažment; podpora predaja pre tretie strany; pomoc pri riadení maloobchodnej a veľkoobchodnej činnosti; poradenstvo a pomoc pri riadení obchodných aktivít; odborné obchodné poradenstvo; obchodné alebo podnikateľské informácie; obchodný alebo podnikateľský prieskum; zásobovacie služby.

(540) Poppea

(731) Pivovar Popper, s.r.o., S. Sakalovej 476, 014 01 Bytča, SK;

(740) KUBINEC & PARTNERS advokátska kancelária, s.r.o., Banská Bystrica, SK;

(210) 1230-2013

(220) 16.7.2013

10(511) 16, 32, 35

(511) 16 - Reklamné, propagačné a informačné materiály z papiera a plastických hmôt, najmä tlačoviny, kalendáre, plagáty, tácky, obrúsky a obrusy, pohľadnice, bilbordy, ceruzky.

32 - Nealkoholické nápoje, minerálne a sýtené vody a iné nealkoholické nápoje; ovocné nápoje a ovocné šťavy; sirupy a iné prípravky na výrobu nápojov.

35 - Propagácia; reklama; inzercia prostredníctvom rôznych médií; rozširovanie vzoriek; marketing; obchodný manažment; podpora predaja pre tretie strany; pomoc pri riadení maloobchodnej a veľkoobchodnej činnosti; poradenstvo a pomoc pri riadení obchodných aktivít; odborné obchodné poradenstvo; obchodné alebo podnikateľské informácie; obchodný alebo podnikateľský prieskum; zásobovacie služby.

(540) Popper Kola

(731) Pivovar Popper, s.r.o., S. Sakalovej 476, 014 01 Bytča, SK;

(740) KUBINEC & PARTNERS advokátska kancelária, s.r.o., Banská Bystrica, SK;

(210) 1247-2013

(220) 18.7.2013

10(511) 3, 5, 20, 29, 30, 31, 32, 33, 35

(511) 3 - Kozmetické prípravky; kozmetické prípravky (kozmetika); oleje na kozmetické účely; kozmetické opaľovacie prípravky; kozmetické prípravky určené na starostlivosť o pleť; pomády na kozmetické účely; kozmetické potreby; kozmetické tampóny napustené pleťovým tonikom; tuky na kozmetické účely; pleťové vody na kozmetické účely.

5 - Astmatický čaj; bylinkové čaje na lekárske použitie; liečivé čaje; odtučňovacie čaje na lekárske účely.

20 - Výrobky z olivového dreva patriace do tejto triedy.

29 - Jedlé oleje; jedlý olivový olej; konzervované olivy; oriešky spracované; ovocie (kompóty).

30 - Cestoviny; čaj; káva; káva nepražaná; koreniny; ľadový čaj; nápoje na báze čajov.

31 - Lieskové oriešky; olejové výlisky.

32 - Nealkoholické nápoje; vody (nápoje).

33 - Alkoholické nápoje s výnimkou piva; brandy, vínovica; destilované nápoje; liehoviny; víno.

35 - Maloobchodné a veľkoobchodné služby s tovarmi uvedenými v triedach 5, 20, 29, 30, 31, 32, 33.

(540) elia OLIVA

(731) deko deko s.r.o., Borovicová 2621/20, 900 31 Stupava, SK;

(740) Holakovský Štefan, Ing., Bratislava, SK;

(210) 1248-2013

(220) 18.7.2013

10(511) 3, 5, 20, 29, 30, 31, 32, 33, 35

(511) 3 - Kozmetické prípravky; kozmetické prípravky (kozmetika); oleje na kozmetické účely; kozmetické opaľovacie prípravky; kozmetické prípravky určené na starostlivosť o pleť; pomády na kozmetické účely; kozmetické potreby; kozmetické tampóny napustené pleťovým tonikom; tuky na kozmetické účely; pleťové vody na kozmetické účely.

5 - Astmatický čaj; bylinkové čaje na lekárske použitie; liečivé čaje; odtučňovacie čaje na lekárske účely.

20 - Výrobky z olivového dreva patriace do tejto triedy.

29 - Jedlé oleje; jedlý olivový olej; konzervované olivy; oriešky spracované; ovocie (kompóty).

30 - Cestoviny; čaj; káva; káva nepražaná; koreniny; ľadový čaj; nápoje na báze čajov.

31 - Lieskové oriešky; olejové výlisky.

32 - Nealkoholické nápoje; vody (nápoje).

33 - Alkoholické nápoje s výnimkou piva; brandy, vínovica; destilované nápoje; liehoviny; víno.

35 - Maloobchodné a veľkoobchodné služby s tovarmi uvedenými v triedach 5, 20, 29, 30, 31, 32, 33.

(540)

- (591) zelená
 (731) deko deko s.r.o., Borovicová 2621/20, 900 31 Stupava, SK;
 (740) Holakovský Štefan, Ing., Bratislava, SK;

(210) 1264-2013

(220) 19.7.2013

10(511) 6, 7, 11, 18, 19, 20, 21

(511) 6 - Kovové pánty, závesy; kovové skrinky, škatule; kovové čapy; kovové držadlá, kľučky; kovové kľučky dverí; kovanie na nábytok; háčiky (železiarsky tovar); kovové okná; kovové dvere; kovové tyče; kovové uväzovacie drôty; kovové časti nábytku patriace do triedy 6.

7 - Drviče, elektrické kuchynské stroje, elektrické kuchynské roboty.

11 - Drezy; umývadlá; zmiešavacie batérie na vodovodné potrubia; odparovače, kuchynské odsávače; elektrické kuchynské potreby na pečenie a varenie; kúpeľňové vane; osvetľovacie prístroje a zariadenia; elektroluminiscenčné osvetľovacie prístroje (s LED diódami); elektrické lampy; stropné svetlá; žiarovky; zariadenia na varenie a tepelnú kuchynskú úpravu potravín; iné príslušenstvo kuchyne a kúpeľne patriace do triedy 11.

18 - Kožené obloženia nábytku.

19 - Obklady stien a priečok s výnimkou kovových; dlaždicové podlahy s výnimkou kovových; dvere s výnimkou kovových; drevené dlážky; okná s výnimkou kovových; stavebný materiál s výnimkou kovového; stavby s výnimkou kovových.

20 - Nábytok; drevené časti nábytku; regály; dvierka na nábytok; bytové zariadenie (dekoračné predmety); nekovové skrinky na mäso; rámy; zrkadlá; kolíky; kuchynské doplnky a výrobky z dreva, korku, ratanu, tŕstia, bambusu, jantáru, vrbového prútia, rohoviny, kostí, slonoviny, koscíc, jantáru, perleti, morskej peny, buničiny a z náhrad týchto hmôt (pokiaľ nie sú obsiahnuté v iných triedach).

21 - Potreby na varenie a pečenie okrem elektrických; kuchynské mixéry s výnimkou elektrických; kuchynské nádoby; kuchynský riad; nádoby na použitie v domácnosti alebo kuchyni; porcelánové, keramické, kameninové alebo sklenené sochy a umelecké predmety; sklo okrem stavebného; sklo; sklenené nádoby; iné príslušenstvo kuchyne a domácnosti patriace do triedy 21, všetko v rámci tejto triedy.

(540) dumpi

- (731) Šimek Jiří, Vršovická 1525/1D, 251 01 Praha, CZ;
 (740) Csenky Matej, Mgr., Trnava, SK;

(210) 1292-2013

(220) 24.7.2013

10(511) 30

(511) 30 - Múčne jedlá; pirohy plnené bryndzou a syrom, pirohy plnené údeným mäsom; pečivo; škvarkové pagáče; plnené rožky (makom, klobásou, husacou pečienkou, džemom, orechami).

(540) Viliamove plnené tašky

- (731) Ivančík Viliam, Kukučínova 38, 831 03 Bratislava, SK;

(210) 1297-2013

(220) 24.7.2013

10(511) 16, 33, 35

(511) 16 - Baliaci papier, blahoprajné pohľadnice, brožované knihy, brožúry, brožúrky, bublinové obaly z plastických materiálov (na balenie), časopisy, etikety s výnimkou textilných, fotografie, grafické zobrazenia, grafiky, kalendáre, kartón, lepenka, katalógy, papierové darčeky, knihy, lepenkové alebo papierové škatule, lepenkové alebo papierové obaly na fľaše, lepenkové platne (papiernický tovar), lepiace pásky na kancelárske účely a na použitie v domácnosti, leporelá, mapy, obálky (papiernický tovar), obaly (papiernický tovar), obrazy, papiernický tovar, tlačené periodické a neperiodické publikácie, plagáty, predmety z kartónu, prospekty, pútače z papiera alebo z lepenky, reklamné tabule z papiera, kartónu alebo lepenky, grafické reprodukcie, tlačené reklamné materiály, umelecké litografie, plastové fólie na balenie, papierové alebo plastové vrecká a tašky na balenie.

33 - Vodka.

35 - Sprostredkovanie obchodu s tovarom; odborné obchodné poradenstvo týkajúce sa vín a vinárstva; reklamná činnosť; maloobchodná činnosť s alkoholickými nápojmi a nealkoholickými nápojmi; veľkoobchodná činnosť s alkoholickými nápojmi a nealkoholickými nápojmi; organizovanie audiovizuálnych predstavení na komerčné a reklamné účely; organizovanie výstav na komerčné alebo reklamné účely; personálne poradenstvo; pomoc pri riadení obchodnej činnosti; poradenstvo v obchodnej činnosti; poskytovanie obchodných alebo podnikateľských informácií; rozširovanie reklamných oznamov; rozširovanie reklamných materiálov zákazníkom (letáky, prospekty, tlačivá, vzorky); spracovanie textov; vydávanie a aktualizovanie reklamných materiálov; vydávanie a aktualizovanie nahratých záznamových nosičov na reklamné účely; vydávanie a aktualizovanie periodických a neperiodických publikácií na reklamné účely; vydávanie reklamných textov; rozširovanie reklamných alebo náborových textov; obchodné alebo podnikateľské informácie; komerčné informačné kancelárie; prenájom kancelárskych strojov a zariadení; marketingové štúdie; nábor zamestnancov; obchodný alebo podnikateľský prieskum; obchodný manažment a podnikové poradenstvo; prenájom predajných automatov; predvádzanie (služby modeliek) na reklamné účely a na podporu predaja; predvádzanie tovaru.

(540)



(731) PRELIKA, a. s., Prešov, Protifašistických bojovníkov 4, 080 01 Prešov, SK;

(210) 1298-2013

(220) 27.8.2013

10(511) 16, 33, 35

(511) 16 - Baliaci papier, blahoprajné pohľadnice, brožované knihy, brožúry, brožúrky, bublinové obaly z plastických materiálov (na balenie), časopisy, etikety s výnimkou textilných, fotografie, grafické zobrazenia, grafiky, kalendáre, kartón, lepenka, katalógy, papierové darčeky, knihy, lepenkové alebo papierové škatule, lepenkové alebo papierové obaly na fľaše, lepenkové platne (papiernický tovar), lepiace pásy na kancelárske účely a na použitie v domácnosti, lepoprelá, mapy, obálky (papiernický tovar), obaly (papiernický tovar), obrazy, papiernický tovar, tlačené periodické a neperiodické publikácie, plagáty, predmety z kartónu, prospekty, pútače z papiera alebo z lepenky, reklamné tabule z papiera, kartónu alebo lepenky, grafické reprodukcie, tlačené reklamné materiály, umelecké litografie, plastové fólie na balenie, papierové alebo plastové vrecká a tašky na balenie.

33 - Alkoholické nápoje okrem piva.

35 - Sprostredkovanie obchodu s tovarom; odborné obchodné poradenstvo týkajúce sa vín a vinárstva; reklamná činnosť; maloobchodná činnosť s alkoholickými nápojmi a nealkoholickými nápojmi; veľkoobchodná činnosť s alkoholickými nápojmi a nealkoholickými nápojmi; organizovanie audiovizuálnych predstavení na komerčné a reklamné účely; organizovanie výstav na komerčné alebo reklamné účely; personálne poradenstvo; pomoc pri riadení obchodnej činnosti; poradenstvo v obchodnej činnosti; poskytovanie obchodných alebo podnikateľských informácií; rozširovanie reklamných oznamov; rozširovanie reklamných materiálov zákazníkom (letáky, prospekty, tlačivá, vzorky); spracovanie textov; vydávanie a aktualizovanie reklamných materiálov; vydávanie a aktualizovanie nahratých záznamových nosičov na reklamné účely; vydávanie a aktualizovanie periodických a neperiodických publikácií na reklamné účely; vydávanie reklamných textov; rozširovanie reklamných alebo náborových textov; obchodné alebo podnikateľské informácie; komerčné informácie kancelárie; prenájom kancelárskych strojov a zariadení; marketingové štúdie; nábor zamestnancov; obchodný alebo podnikateľský prieskum; obchodný manažment a podnikové poradenstvo; prenájom predajných automatov; predvádzanie (služby modeliek) na reklamné účely a na podporu predaja; predvádzanie tovaru.

(540)

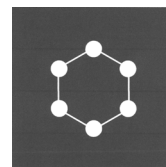

carbon

(731) PRELIKA, a. s., Prešov, Protifašistických bojovníkov 4, 080 01 Prešov, SK;

(210) 1309-2013

(220) 25.7.2013

10(511) 36

(511) 36 - Služby týkajúce sa poisťovníctva; poskytovanie všetkých druhov poistenia; poisťovanie zodpovednosti za škody; poistenie medzinárodného obchodného styku a zaistenie; konzultačné, poradenské a sprostredkovateľské služby v oblasti poisťovníctva; finančné analýzy, manažérske služby a maklérske služby v oblasti peňažníctva, poistenia a zaistenia majetku; poisťovacie služby; poskytovanie zmluvného zdravotného poistenia, poskytovanie informácií z oblasti poisťovníctva a finančných služieb prostredníctvom informačných médií a dátových nosičov všetkých druhov; poradenská činnosť a konzultácie v oblasti poisťovníctva a finančných služieb; vymáhanie pohľadávok na poistnom; správa peňažných aktív; finančné služby vrátane poskytovania nadštandardných produktov v oblasti poistenia, ako aj služby poskytované elektronicke a prostredníctvom telefónu; sprostredkovanie v oblasti poisťovníctva a finančných služieb; peňažné poistenie v oblasti úrazového poistenia, poistenia škôd na prepravovaných veciach, batôžine a inom majetku, poistenia škôd na majetku spôsobených požiarom, výbuchom, akýmkoľvek prírodným živlom, pádom lietadla alebo iným spôsobom, zodpovednosti za škodu vyplývajúcu z vlastníctva alebo použitia pozemného motorového dopravného prostriedku vrátane zodpovednosti dopravcu, všeobecného poistenia za škodu aj zodpovednosti za škody na životnom prostredí a/alebo rôznych finančných strát, funkcie správcu majetkových účastí v dcérskych a iných spoločnostiach; vyšetrovanie poistných udalostí a likvidátorské služby; služby osobných finančných a poisťovacích poradcov; služby v oblasti podpory a rozvoja poisťovníctva, akékoľvek konzultačné služby v oblasti financií, poistenia a úverovania; rozširovanie informácií o poistení a poistných produktoch prostredníctvom počítačovej siete, poskytovanie poistných služieb prostredníctvom elektronických médií, rozširovanie informácií o produktoch v poistení prostredníctvom televízneho a rozhlasového vysielania.

(540) ČSOB LIFE PLUS - rizikové životné poistenie

(731) ČSOB Poisťovňa, a. s., Vajnorská 100/B, 831 04 Bratislava, SK;

(740) Budaj Miroslav, JUDr., Bratislava, SK;

(210) 1313-2013

(220) 24.7.2013

10(511) 35, 39, 41, 44

(511) 35 - Veľkoobchodné a maloobchodné služby so športovými potrebami.

39 - Prenájom motorových vozidiel.

41 - Organizovanie športových podujatí; organizovanie telovýchovných kurzov; výchova v oblasti vzdelávania a športu pre deti a mládež; výchova v oblasti vzdelávania a športu pre telesne postihnuté deti a mládež; vzdelávanie detí a mládeže v oblasti všeobecnovzdelávacích predmetov a telesnej kultúry; organizovanie školení; výchovno-zábavné klubové služby; prevádzkovanie športových a telovýchovných zariadení; prevádzkovanie zariadení slúžiacich na rekreáciu, oddych, regeneráciu a rekondíciu; požíčanie športového výstroja a športových potrieb (s výnimkou dopravných prostriedkov).

44 - Fyzioterapia; masáže.

(540) JSC Dúbravka

(731) Športový lyžiarsky klub Junior Ski Club Dúbravka, Prievozská 18, 821 09 Bratislava, SK;

(740) Bachratá Magdaléna, Mgr., Bratislava, SK;

(210) 1318-2013

(220) 26.7.2013

10(511) 41

(511) 41 - Akadémie (vzdelávanie); cirkusy; praktické cvičenie (ukážky); prenájom dekorácií; detské škôlky; diskotéky (služby); prenájom divadelných dekorácií; divadelné predstavenia; drezúra zvierat; elektronická edičná činnosť v malom (DTP služby); služby v oblasti estrády; prenájom filmových premietačiek a ich príslušenstva; filmové štúdiá; prenájom filmov; produkcia filmov s výnimkou reklamných; fitness kluby; formátovanie textov, nie na reklamné účely; fotografická reportáž; fotografovanie; fotografovanie na mikrofílm; poskytovanie služieb golfových ihrísk; gymnastický výcvik; hazardné hry; prevádzkovanie priestorov s hracími automatmi; hudobná tvorba; hudobné skladateľské služby; informácie o možnostiach rekreácie; informácie o možnostiach zábavy; informácie o výchove a vzdelávaní; internátne školy; kaligrafické služby; prevádzkovanie kasín; služby v kempingoch so športovým programom; klubové služby (výchovno-zábavné); vydávanie kníh; knižnice (požičovne kníh); služby putovných knižníc; koncertné siene, sály; organizovanie a vedenie konferencií; organizovanie a vedenie kongresov; korešpondenčné kurzy; korešpondenčné vzdelávacie kurzy; koučovanie (školenie); kurzy telesného cvičenia; organizovanie lotérií; meranie času na športových podujatiach; modelingové služby pre umelcov; organizovanie módných prehliadok na zábavné účely; služby múzeí (prehliadky, výstavy); služby nahrávacích štúdií; nahrávanie videopások; nočné kluby; odborné preškoloňovanie; organizovanie a vedenie kolokvií; organizovanie a vedenie koncertov; organizovanie a vedenie seminárov; organizovanie a vedenie sympózií; organizovanie a vedenie tvorivých dielní (výučba); organizovanie kultúrnych

alebo vzdelávacích výstav; organizovanie plesov; organizovanie predstavení (manažérske služby); organizovanie súťaží (vedomostných alebo zábavných); organizovanie súťaží krásy; organizovanie športových súťaží; organizovanie živých vystúpení; služby orchestrov; zábavné parky; písanie textov (okrem reklamných); plánovanie a organizovanie večierkov; poradenstvo pri voľbe povolania (poradenstvo v oblasti výchovy a vzdelávania); poskytovanie počítačových hier on line (z počítačových sietí); poskytovanie elektronických publikácií on line (bez možnosti kopírovania); postsynchronizácia, dabing; tlmočenie v posunkovej reči; požíčanie filmových premietačiek a príslušenstva; požíčanie hračiek; požíčanie kinematografických filmov; požíčanie potápačského výstroja; požíčanie športového výstroja (s výnimkou dopravných prostriedkov); požíčanie videopások; praktický výcvik (ukážky); služby poskytované prázdninovými tábormi (zábava); výroba divadelných alebo iných predstavení; prekladateľské služby; prenájom audionahrávok; prenájom audiopriestrojov; prenájom kinematografických filmov; prenájom osvetľovacích prístrojov do divadelných sál a televíznych štúdií; prenájom rozhlasových a televíznych prijímačov; prenájom športových plôch; prenájom štadiónov; prenájom tenisových kurtov; prenájom videokamier; prenájom videorekordérov; prenájom vybavenia herní; prevádzkovanie karaoke; prevádzkovanie kinosál; prevádzkovanie športových zariadení; redigovanie scenárov; poskytovanie zariadení na oddych a rekreáciu; reportérske služby; rezervácia vstupeniek; rozhlasová zábava; výroba rozhlasových a televíznych programov; skúšanie, preskúšavanie (pedagogická činnosť); služby diskotekárov; služby osobných trénerov (fitness cvičenie); strihanie videopások; školenie; školské služby (vzdelávanie); služby športovísk; telesné cvičenie; televízna zábava; zverejňovanie textov (okrem reklamných); titulkovanie; tlmočenie posunkovej reči; tlmočnicke služby; tvorba divadelných alebo iných predstavení; tvorba rozhlasových a televíznych programov; tvorba videofilmov; organizovanie a plánovanie večierkov; prenájom videopások; predaj vstupeniek na zábavné predstavenia; vydávanie kníh a časopisov v elektronickej forme on line; vydávanie textov s výnimkou reklamných alebo náborových; náboženská výchova; vyučovanie; vzdelávanie; zábava; služby zoológických záhrad; prenájom zvukových nahrávacích zariadení; živé predstavenia.

(540)

(731) Mesto Žilina, Námestie obetí komunizmu 1, 011 31 Žilina, SK;

(210) 1319-2013

(220) 26.7.2013

10(511) 41

(511) 41 - Akadémie (vzdelávanie); cirkusy; praktické cvičenie (ukážky); prenájom dekorácií; detské škôlky; diskotéky (služby); prenájom divadelných dekorácií; divadelné predstavenia; drezúra zvierat; elektronická edičná činnosť v malom (DTP služby); služby v oblasti estrády; prenájom filmových premietačiek a ich príslušenstva; filmové štúdiá; prenájom filmov; produkcia filmov s výnimkou reklamných; fitness kluby; formátovanie textov, nie na reklamné účely; fotografická reportáž; fotografovanie; fotografovanie na mikrofilm; poskytovanie služieb golfových ihrísk; gymnastický výcvik; hazardné hry; prevádzkovanie priestorov s hracími automatmi; hudobná tvorba; hudobné skladateľské služby; informácie o možnostiach rekreácie; informácie o možnostiach zábavy; informácie o výchove a vzdelávaní; internátne školy; kaligrafické služby; prevádzkovanie kasín; služby v kempingoch so športovým programom; klubové služby (výchovno-zábavné); vydávanie kníh; knižnice (požičovne kníh); služby putovných knižníc; koncertné siene, sály; organizovanie a vedenie konferencií; organizovanie a vedenie kongresov; korešpondenčné kurzy; korešpondenčné vzdelávacie kurzy; koučovanie (školenie); kurzy telesného cvičenia; organizovanie lotérií; meranie času na športových podujatiach; modelingové služby pre umelcov; organizovanie módnych prehliadok na zábavné účely; služby múzeí (prehliadky, výstavy); služby nahrávacích štúdií; nahrávanie videopások; nočné kluby; odborné preškolenie; organizovanie a vedenie kolokvií; organizovanie a vedenie koncertov; organizovanie a vedenie seminárov; organizovanie a vedenie sympózií; organizovanie a vedenie tvorivých dielní (výučba); organizovanie kultúrnych alebo vzdelávacích výstav; organizovanie plesov; organizovanie predstavení (manažérske služby); organizovanie súťaží (vedomostných alebo zábavných); organizovanie súťaží krásy; organizovanie športových súťaží; organizovanie živých vystúpení; služby orchestrov; zábavné parky; písanie textov (okrem reklamných); plánovanie a organizovanie večierkov; poradenstvo pri voľbe povolania (poradenstvo v oblasti výchovy a vzdelávania); poskytovanie počítačových hier on line (z počítačových sietí); poskytovanie elektronických publikácií on line (bez možnosti kopírovania); postsynchronizácia, dabing; tlmočenie v posunkovej reči; požíčovanie filmových premietačiek a príslušenstva; požíčovanie hračiek; požíčovanie kinematografických filmov; požíčovanie potápačského výstroja; požíčovanie športového výstroja (s výnimkou dopravných prostriedkov); požíčovanie videopások; praktický výcvik (ukážky); služby poskytované prázdninovými tábormi (zábava); výroba divadelných alebo iných predstavení; prekladateľské služby; prenájom audionahrávok; prenájom audiopriestrojov; prenájom kinematografických filmov; prenájom osvetľovacích prístrojov do divadelných sál a televíznych štúdií; prenájom rozhlasových a televíznych prijímačov; prenájom športových plôch; prenájom šta-

diónov; prenájom tenisových kurtov; prenájom videokamier; prenájom videorekordérov; prenájom vybavenia herní; prevádzkovanie karaoke; prevádzkovanie kinosál; prevádzkovanie športových zariadení; redigovanie scenárov; poskytovanie zariadení na oddych a rekreáciu; reportérske služby; rezervácia vstupeniek; rozhlasová zábava; výroba rozhlasových a televíznych programov; skúšanie, preskúšavanie (pedagogická činnosť); služby diskotekárov; služby osobných trénerov (fitness cvičenie); strihanie videopások; školenie; školské služby (vzdelávanie); služby športovísk; telesné cvičenie; televízna zábava; zverejňovanie textov (okrem reklamných); titulovanie; tlmočenie posunkovej reči; tlmočnicke služby; tvorba divadelných alebo iných predstavení; tvorba rozhlasových a televíznych programov; tvorba videofilmov; organizovanie a plánovanie večierkov; prenájom videopások; predaj vstupeniek na zábavné predstavenia; vydávanie kníh a časopisov v elektronickej forme on line; vydávanie textov s výnimkou reklamných alebo náborových; náboženská výchova; vyučovanie; vzdelávanie; zábava; služby zoologických záhrad; prenájom zvukových nahrávacích zariadení; živé predstavenia.

(540)

(591) žltá, modrá, čierna

(731) Mesto Žilina, Námestie obetí komunizmu 1, 011 31 Žilina, SK;

(210) 1322-2013

(220) 25.7.2013

10(511) 9, 20, 25, 35, 41

(511) 9 - Prístroje a nástroje vedecké, námorné, geodetické, fotografické, kinematografické, optické, signalizačné, kontrolné (inšpekcia), záchranné, vzdelávacie a prístroje a nástroje na meranie a váženie; prístroje a nástroje na vedenie, distribúciu, transformáciu, akumuláciu, reguláciu alebo kontrolu elektrického prúdu; prístroje na nahrávanie, prenos a reprodukciu zvuku alebo obrazu; magnetické nosiče údajov, záznamové disky; kompaktné disky, DVD a ostatné nosiče digitálnych nahrávok; mechanizmy prístrojov uvádzaných do činnosti vhođením mince; počítačové stroje, zariadenia na spracovanie údajov a počítače; počítačové programy; hasiace prístroje; okuliare; okuliare na šport; puzdrá na okuliare; rámy na okuliare; nástroje s okulármi; okuliarové obrúčky; okuliarové šošovky; počítačový softvér; počítačové guľôčkové; podložky pod myš; laboratórne podnosy; poistkový drôt; poistky; polarimetre; polovodiče; polygrafické obvody; elektricky vyhrievané ponožky; poplašné zariadenia; posuvné meradlá; posuvné meradlo, kaliber; potápačské kombinézy; potápačské masky; zariadenia na rozbor potravy; požiarne autá; požiarne čerpadlá; požiarne hlásiče; požiarňické

člny a lode; požiarnické hadice; požiarnické palice; pozorovacie prístroje; pravítka, lineáre; pravítka, metre; tesárske pravítka; prehrávač kompaktných diskov; premietacie plátna; premietacie prístroje; premietачky na diapozitívy; prenosné multimediálne prehrávače; prenosné počítače; prenosný prehrávač.

20 - Nábytok, zrkadlá, rámy na obrazy; výrobky (nezahrnuté do iných tried) z dreva, korku, trstiny, prútia, rohoviny, kostí, slonovinovej kosti, veľrybích kostíc, mušlí, korytnačiny, jantáru, perlete, sépiolitu a náhradiek týchto materiálov a z plastov; bambus; búdky pre zvieratá chované v domácnosti; búdy pre zvieratá chované v domácnosti; busty z dreva, vosku, sadry alebo plastov; bytové zariadenie (dekoračné predmety); stojany na časopisy; chaise longue (typ čalúneného kresla); chodúľky pre deti; drevené cievky na nite, hodváby na šitie a priadze; cievky na navíjanie hadíc s výnimkou kovových a mechanických; dekoratívne zvonkohry; detské prebaľovacie pulty; divány; domové čísla s výnimkou kovových a svietiacich; dopravné palety s výnimkou kovových; dosky pod písacie stroje; drevené alebo plastové debny; drevené časti nábytku; drevené obaly na fľaše; drevené sudy na odkaľovanie vína; snímateľné kryty na drezy; nekovové držadlá, nekovové kľučky; dužiny sudov; nekovové a neelektrické dverové zvonce; dvierka na nábytok; figuríny; nekovové háčiky na odevy; identifikačné náramky na použitie v nemocniciach s výnimkou kovových; interiérové okenné clony z textilných materiálov; jantár; jantárové platničky; jantárové tyče; jasle (křmidlá); jelenie parohy; nekovové kade; kademnícke kreslá; kancelársky nábytok; kartotékové skrine; plastové kladky na rolety; plastové vodovodné klapky alebo ventily; másiarsky klát; nekovové kľučky na dvere; police na knihy; nekovové kohútiky na sudy; nekovové stanové kolíky; kolísky; komody, zásuvkové kontajnery, bielizníky; nekovové kontajnery; nekovové prepravné kontajnery; koral; dekoračné korálikové závesy; korkové zátky; koroza (olejová palma); korytnačina; náhradky korytnačiny; prútené koše; kozubové zásteny; krajčírsky stojany; kreslá; krosná; latkové prepravky; lavičky (nábytok); rozkladacie ležadlá; plastové lišty na nábytok; nemocničné lôžka; lôžka pre domáce zvieratá; lôžkoviny okrem posteľnej bielizne; ložná miera, obrysnička pre železničné vozne (nie kovová); nekovové nádoby na miešanie malty; masážne stoly; nekovové skrinky na mäso; nekovové matice; matrace; nekovové rúčky na metly; mobilné nekovové schody na nástup alebo výstup cestujúcich; mušle (dekorácia); nábytok; kovový nábytok; nekovové nádoby; plastové nádoby ako obaly; nekovové nádrže na tekuté palivá; nafukovacie podložky nie na lekárske účely; nafukovacie vankúše nie na lekárske účely; nekovové navijaky na navíjanie hadíc s výnimkou mechanických; nekovové dverové klopadlá; nekovové kolieska na nábytok; nekovové kolíky; nekovové koše; nekovové podnosy; nekovové spojovacie skrutki na káble; nekovové vrchnáky na nádoby; nekovové závitové uzávery na fľaše; nity s výnimkou kovových; novinové stojany; nekovové rukoväte na nože; obaly na odevy;

nekovové obloženia, ozdoby na rakvy; nekovové obloženie alebo ozdoby na nábytok; ohrádky pre dojčatá; hlavové opierky ako časti nábytku; opierky na knihy; ozdoby z plastov na potraviny; palety na manipuláciu s tovarom s výnimkou kovových; nekovové nakladacie palety; palice na nosenie bremien (váhy); pánty, závesy s výnimkou kovových; papierové clony, paravány, zásteny (nábytok); pásy z dreva; zvieracie pazúry, klepetá; pekárske košíky na chlieb; perleť (surovina alebo polotovary); písacie stoly; nekódované plastické karty slúžiace na otváranie; plastické káblové alebo rúrkové spojky, príchytky; plásty; pletená slama; podhlavníky; podložky do ohrádok pre dojčatá; podstavce, kostry, stojany na počítače; podušky; podušky pre domáce zvieratá; pohovky; police; police do registračných skřín; nábytkové police; posteľ; drevené kostry posteľí; posteľové kolieska s výnimkou kovových; nekovové posteľové vybavenie; nekovové poštové schřanky s výnimkou murovaných; poťahy alebo obaly na šatstvo (na uskladnenie); nekovové štátne poznávacie značky; pracovné stoly; pracovné stoly, hoblíce; prebaľovacie podložky; preliezky pre mačky; prepravky na fľaše; príborníky; príručné toaletné zrkadielka; profily na obrazové rámy; prútený alebo košíkársky tovar; pružinové matrace; psie búdy; pultíky; pulty; pútače z dreva alebo plastov; rakvy; rámy, držiaky na kefy; rámy na obrazy; ratan; drevené alebo plastové rebríky; regály; registračné skřine, kartotékové skřine; reklamné nafukovacie predmety; rohy (surovina alebo polotovary); okenné interiérové rolety (nábytkové vybavenie); rolety z tkaného dreva (nábytkové vybavenie); nekovové rúčky a rukoväte na náradie; nekovové rúčky na kosy; rybárske koše; rysovacie stoly; samostatne stojace deliace priečky (nábytok); nekovové schodíky; sedadlá; kovové sedadlá; sépiolit; servírovacie stolíky; sklené tabule na zrkadlá; školský nábytok; skřinka na hračky; skřinky na lieky; nekovové skrutki; slamené obruby; slamníky; slonovina (surovina alebo polotovary); slučky na záclony a závesy (nie textilné); sochy z dreva, vosku, sadry alebo plastov; sofy; sošky z dreva, vosku, sadry alebo plastov; spacie vaky na stanovanie; nekovové identifikačné štítky; vývesné štíty z dreva alebo plastov; stojan na pilenie; stojany na dáždňníky; stojany na kabáty; stojany na klobúky; stojany na kvety; stojany na pušky; stojany na sudy s výnimkou kovových; stojany na taniere; stojany na uteráky (nábytok); stolárske umelecké výrobky; detské vysoké stoličky; stolíky pod počítače; stolové dosky; stoly; kovové stoly; striebrené sklo; sudové obruče s výnimkou kovových; nekovové sudy; svorníky, háčiky a držiaky obrazových rámov; taburetky; toaletné stolíky; trojnožky; trstina (materiál na tkanie); tyče k rastlinám alebo stromom; tyče na upevnenie schodišťových kobercov; nekovové tyče; drevené časti úľov; umelecké diela z dreva, vosku, sadry alebo plastov; skřinky s umývadlom (nábytok); urny pohrebné; ustrice (lastúry); dávkovače uterákov s výnimkou kovových; uväzovacie bóje s výnimkou kovových; uzávery na fľaše s výnimkou kovových; uzávery s výnimkou kovových; vankúše; včelárske plásty; včelie úle; vejáre;

veľrybia kosť (surovina alebo polotovary); ventily s výnimkou kovových, nie časti strojov; vešiaky na kľúče; vešiaky na odevy; nekovové háčiky vešiakov; vitríny; vlnkové žrde; vodné postele s výnimkou postelí na lekárske účely; voskové figúrky; vozíky (servírovacie stolíky); vtáčie klietky; preparované, vypchaté vtáky; nekovové vybavenie dverí; nekovové vybavenie okien; vypchaté zvieratá; výpustné ventily z plastov; vystavovacie stojany; vzduchové matrace s výnimkou matracov na lekárske účely; záclonové háčiky; záclonové koľajnice; záclonové krúžky; záclonové tyče; záclonové valce; záklonky; žalúzie a rolety lamelové interiérové; zámky na vozidlá s výnimkou kovových; zámky s výnimkou kovových a elektrických; zámočnicke stoly s výnimkou kovových; korkové fľaškové zátky; zátky s výnimkou kovových; závesové šnúry; bambusové závesy; závery s výnimkou kovových; zberné nádrže s výnimkou kovových a murovaných; zobrazovacie tabule; zrkadlá; zvieracie kopytá; zvieracie rohy.

25 - Odevy, obuv a pokrývky hlavy; baretky; boa (kožušinová ozdoba alebo ozdoba z peria na ovinutie okolo krku); body (spodná bielizeň); bundy; čelenky (oblečenie); chrániče uší proti chladu (pokrývka hlavy); čiapky; priliehavé čiapky; čiapky so šiltom; cyklistické oblečenie; cylindre; detské nohavičky; dreváky; futbalová obuv (kopačky); gabardénové plášte; galoše; gamaše; goliere; gymnastické cvičky; jazdecké krátke nohavice; kabáty; kapucne; klobúkové kostry; klobúky; kombiné; kombinézy na vodné lyžovanie; kombinézy (oblečenie); konfekcia (odevy); korzety; korzety (spodná bielizeň); košeľe; košeľe s krátkym rukávom; košeľové sedlá; kostýmy, obleky; kovanie na obuv; kožuštinové kabáty; kožuštinové štóly; kožušiny (oblečenie); krátke kabátiky; kravaty; kúpacie čiapky; kúpacie plášte; obuv na kúpanie; sandále na kúpanie; legínsy; legíny; lemy na obuv; livreje; lyžiarske rukavice; lyžiarske topánky; manipuly (časti kňazského rúcha); mantila; manžety (časti odevov); maškarné kostýmy; masky na spanie; mitra (pokrývka hlavy); oblečenie pre motoristov; náožníky, nie elektricky vyhrievané; náprsenky; nepremokavé odevy; nohavice; nohavicové sukne; oblečenie pre bábätká; oblečenie z imitácie kože; oblečenie z kože; obuv; vysoká obuv; odevy; opasky (časti odevov); opasky na doklady a peniaze (časti odevov); palčiaci; pančuchy; pančuchy absorbujúce pot; pančuškové nohavice; pánske podväzky; pánske spodky; oblečenie z papiera; papierové klobúky (oblečenie); papuče; parky (teplé krátke kabáty s kapučnou); päty pančúch; peleríny; plátenná obuv; plavky; pánske plavky; plážová obuv; plážové oblečenie; pletené svetre; pleteniny (oblečenie); pletiarisky tovar; podbradníky nie z papiera; podošvy na obuv; podpätky; podpätky na obuv; podprsenky; hotové podšívky (časti odevov); podväzky; podväzky na pančuchy; pokrývky hlavy; ponožky; ponožky; potné vložky; pracovné plášte; protišmykové pomôcky na obuv; pružné pásky na gamaše; pulóvre; pyžamá; ramienka na dámsku bielizeň; rúcha, ornáty; rukavice; rukávniky; saká; šály; šály uviazané pod krkom; sandále; sári; sarongy (zavinovacie šatky); sáry čižiem; šatky,

šály; šatky, závoje; šatové sukne; šaty; šerpy; šilty (pokrývky hlavy); snímateľné goliere; šnurovacie topánky; šnurovačky; špičky na obuv; spodná bielizeň; spodná bielizeň pohlcujúca pot; spodničky; športová obuv; sprchovacie čiapky; štuple na kopačky; sukne; svetre; telocvičné úbory; tielka, trička; tógy; topánky; celé topánky; topánky na šport; trička; turbany; uniformy; vesty; vesty pre rybárov; vlnené šály; vnútorné podošvy; vrchné ošatenie; vrecká na odevy; ozdobné vreckovky (časti odevov); zástery; závoje; závoje, čepce (časti rehoľných odevov); životiky, korzety (spodná bielizeň); župany; zvrchníky; zvršky topánok.

35 - Reklamné služby; obchodný manažment, obchodná správa; obchodná administratíva; kancelárske práce; administratívna správa hotelov; administratívne spracovanie obchodných objednávok; aktualizovanie reklamných materiálov; analýzy nákladov; aranžovanie výkladov; príprava a vyhotovenie daňových priznaní; dražby; fakturácia; fotokopirovacie služby; grafická úprava tlačovín na reklamné účely; hospodárske, ekonomické predpovede; kancelárie zaoberajúce sa dovozom a vývozom; komerčné informačné kancelárie; lepenie plagátov; maloobchodné alebo veľkoobchodné služby s farmaceutickými, zverolekáorskými a zdravotníckymi prípravkami a s lekáorskými potrebami; marketing; marketingové štúdie; organizovanie módných prehliadok na účely podpory predaja; príprava miezd a výplatných listín; nábor zamestnancov; obchodná správa licencií výrobkov a služieb pre tretie osoby; obchodné alebo podnikateľské informácie; obchodné alebo podnikové audity (revízia účtov); obchodné informácie a rady spotrebiteľom; obchodné odhady; obchodný alebo podnikateľský prieskum; obchodný alebo podnikateľský výskum; obchodný manažment a podnikové poradenstvo; obchodný manažment pre športovcov; obchodný manažment v oblasti umenia; odborné posudky efektívnosti podnikov; odkazovacie telefónne služby (pre neprítomných predplatiteľov); organizovanie komerčných alebo reklamných veľtrhov; organizovanie komerčných alebo reklamných výstav; personálne poradenstvo; písanie na stroji; písanie reklamných textov; služby poskytované pri sťahovaní podnikov; podpora predaja (pre tretie osoby); pomoc pri riadení obchodnej činnosti; pomoc pri riadení obchodných alebo priemyselných podnikov; odborné obchodné poradenstvo; poradenstvo pri vedení podnikov; poradenstvo v obchodnej činnosti; predplatné telekomunikačných služieb (pre tretie osoby); predvádzanie (služby modeliek) na reklamné účely a podporu predaja; predvádzanie tovaru; prehľad tlače (výstrižkové služby); prenájom fotokopirovacích strojov; prenájom kancelárskych strojov a zariadenia; prenájom predajných automatov; prenájom reklamného času v komunikačných médiách; prenájom reklamných materiálov; prenájom reklamných plôch; prepisovanie; prezentácia výrobkov v komunikačných médiách pre maloobchod; prieskum trhu; prieskum verejnej mienky; príprava inzertných stĺpcov; public relations; reklama; reklama (on line -) na počítačovej komunikačnej sieti; reklamné agentúry; zásielkové reklamné

služby; reprografia dokumentov; poradenské služby v oblasti obchodného alebo podnikateľského riadenia; rozhlasová reklama; rozširovanie reklamných alebo inzertných oznamov; rozširovanie reklamných materiálov zákazníkom (letáky, prospekty, tlačoviny, vzorky); rozširovanie vzoriek tovarov; sekretárske služby; služby outsourcingu; služby porovnávania cien; služby predplácania novin a časopisov (pre tretie osoby); spracovanie textov; správa počítačových súborov; sprostredkovateľne práce; štatistické kompilácie; stenografia; telemarketingové služby; televízna reklama; tvorba reklamných filmov; účtovníctvo; výber zamestnancov pomocou psychologických testov; vydávanie reklamných alebo náborových textov; vyhľadávanie informácií v počítačových súboroch (pre zákazníkov); vyhľadávanie sponzorov; zostavovanie výpisov z účtu; zásobovacie služby pre tretie osoby (nákup tovarov a služieb pre iné podniky); zbieranie údajov do počítačových databáz; zoradovanie údajov v počítačových databázach.

41 - Vzdelávanie; zabezpečovanie výcvikov, kurzov a školení; športová a kultúrna činnosť; detské škôlky; diskotéky (služby); divadelné predstavenia; filmové štúdiá; fitnes kluby; výchovno-zábavné klubové služby; knižnice (požičovne kníh); koncertné siene, sály; korešpondenčné kurzy; koučovanie (školenie); kurzy telesného cvičenia; meranie času na športových podujatiach; modelingové služby pre umelcov; organizovanie módnych prehliadok na zábavné účely; služby poskytované prázdninovými tábormi (zábava); informácie o možnostiach zábavy; televízna zábava; titulkovanie; tlmočenie posunkovej reči; tlmočnicke služby; tvorba divadelných alebo iných predstavení; tvorba rozhlasových a televíznych programov; tvorba videofilmov; predaj vstupeniek na zábavné predstavenia; náboženská výchova; zábava; zábavné parky; živé predstavenia.

(540)



(591) čierna, červená, biela

(731) Any Solution s. r. o., Ružinovská 1, 821 02 Bratislava, SK;

(740) Ivanovič Miroslav, JUDr., Bratislava, SK;

(210) 1323-2013

(220) 26.7.2013

10(511) 33

(511) 33 - Víno, alkoholické nápoje s výnimkou piva.

(540)



(731) Vinárske závody Topolčianky, s.r.o., Cintorínska 31, 951 93 Topolčianky, SK;

(740) Budaj Miroslav, JUDr., Bratislava, SK;

(210) 1337-2013

(220) 29.7.2013

10(511) 25, 35, 41, 43

(511) 25 - Odev, obuv a prikrývky hlavy.

35 - Reklamné služby; obchodný manažment; obchodná administratíva; kancelárske práce.

41 - Výchova; vzdelávanie; zábava; športová a kultúrna činnosť.

43 - Stravovacie služby; prechodné ubytovanie.

(540)



(591) Biela, čierna, modrá

(731) WayPoint s.r.o., Tomášiková 50/A, 831 04 Bratislava, SK;

(210) 1338-2013

(220) 30.7.2013

10(511) 29, 30, 32

(511) 29 - Mlieko; mliečne koktaily; kefir; mliečne výrobky a nápoje patriace do triedy 29; jogurty; maslo; arašidové maslo; kakaové maslo; margarín; syry; tvaroh; srvátka; smotana; šľahačka; nátierky a dezerty patriace do triedy 29; kondenzované mlieko; vajcia; mäso; potraviny z mäsa, rýb, hydiny a zveriny; klobásy, salámy a párky; údeniny; šunka; pečeň; paštéty; polievky; mäsové, rybacie a zeleninové konzervy; jedlé oleje a tuky; tukové nátierky; kaviár; konzervované šampiňóny; konzervovaná, mrazená, nakladaná, sušená a varená zelenina; kyslá kapusta; paradajkový pretlak; konzervované, kandizované, mrazené a zavárané ovocie; občerstvenie na báze ovocia; ovocné šaláty; kompóty a džemy; marmeláda; jablčné pyré; želatína; hrozienka; konzervované, sušené alebo varené potraviny z mäsa, rýb, hydiny, zveriny alebo mlieka; bujóny; ančovičky; sardinky; zemiakové lupienky; zemiakové hranolčeky a krokety.

30 - Čaj; káva; kávové náhradky; chladené a čerstvé nápoje na báze kávy, čaju, kakaa alebo čokolády; kávovinové, kakaové a čokoládové príchute; obilniny pripravené na osobnú konzumáciu; múka; cestoviny; ryža; strúhanka; cukor; melasa; krupica; kuchynská soľ; kvasnice; pečivo; sucháre; cesto; lístkové cesto; zákusky; koláče; torty; cukrovinky; cukríky; čokoláda; čokoládové tyčinky; pralinky; kakao; müsli; cereálne tyčinky; pudíngy; polevy; sušienky; obľátky; med; medovníky; perníky; kukuričné vločky; kukuričná múka; kukurica pražená; obilné lupienky a vločky; horčica; kečup; majonéza; omáčky na ochutenie; pesto; marinády; korenie; ocot; mrazené mliečne výrobky; zmrzlina; žuvačky; pizza; sendviče; suši.

32 - Nealkoholické nápoje; minerálne a stolové vody; sóda; ovocné mušty, džúsy, šťavy a nektáre; zeleninové šťavy; srvátkové nápoje; iónové nápoje; pivo; zázvorové pivo; príchute na výrobu nápojov; sirupy na výrobu nápojov.

(540) Veselá zviřátka

(731) Milkin a. s., Českosbrodská 1174, 198 00 Praha, Kyje, CZ;
 (740) Bačík Kvetoslav, Ing., Nová Dubnica, SK;

(210) 1343-2013

(220) 30.7.2013

10(511) 41, 43, 45

(511) 41 - Akadémie (vzdelávanie); cvičenie (praktické ukážky); prenájom dekorácií; detské škôlky; fitness kluby; fotografická reportáž; fotografovanie; hudobná tvorba; informácie o možnostiach rekreácie; informácie o možnostiach zábavy; informácie o výchove a vzdelávaní; kempingy so športovým programom; výchovno-zábavné klubové služby; knižnice (požičovne kníh); služby putovných knižníc; organizovanie a vedenie konferencií; organizovanie a vedenie kongresov; kurzy telesného cvičenia; organizovanie módnych prehliadok na zábavné účely; odborné preškolenie; organizovanie a vedenie koncertov; organizovanie a vedenie seminárov; organizovanie a vedenie tvorivých dielní; organizovanie kultúrnych alebo vzdelávacích výstav; organizovanie plesov; organizovanie vedomostných alebo zábavných súťaží; organizovanie športových súťaží; plánovanie a organizovanie večierkov; požičiavanie hračiek; požičiavanie športového výstroja; prázdninové tábory; organizovanie predstavení; školenie, vyučovanie, vzdelávanie; školské služby (vzdelávanie); telesné cvičenie; on line vydávanie časopisov v elektronickej forme; vydávanie kníh; vydávanie textov s výnimkou reklamných a náborových; zábava.

43 - Detské jasle; jedálne a závodné jedálne; kaviarne; prázdninové tábory (ubytovacie služby); prenájom prenosných stavieb; príprava a dodávka jedál na objednávku do domu; rezervovanie prechodného ubytovania.

45 - Nočné stráženie; opatrovanie detí doma; plánovanie a príprava svadobných obradov; požičiavanie oblečenia; svadobné agentúry.

(540) MACKO MACÍK

(731) Macíková Gabriela, Ing., Tehelná 315/32, 976 97 Nemecká, SK;

(740) Beleščák Ladislav, Ing., Piešťany, SK;

(210) 1351-2013

(220) 31.7.2013

10(511) 5, 29, 30, 32

(511) 5 - Farmaceutické a zverolekárske výrobky; hygienické výrobky na lekárske použitie; diétne potraviny a diétne látky na lekárske alebo zverolekárske účely, potraviny pre dojčatá; potravinové doplnky pre ľudí a zvieratá; náplasti, obväzový materiál; hmoty na plombovanie zubov a zubné vosky; dezinfekčné prostriedky; prípravky na ničenie hmyzu; fungicidy, herbicidy.

29 - Mäso, ryby, hydina a zverina; mäsové výťažky; konzervované, mrazené, sušené a varené ovocie a zelenina; ovocné rôsoly, husté zaváraniny, kompóty; vajcia; mlieko a mliečne výrobky; jedlé oleje a tuky.

30 - Káva, čaj, kakao a kávové náhradky; ryža; tapioka a ságo; múka a obilninové výrobky;

chlieb, pekárske a cukrárske výrobky; zmrzliny; cukor, med, melasový sirup; kvasnice, prášky do pečiva; soľ; horčica; ocot, omáčky (chuťové prísady); koreniny; konzumný ľad.

32 - Pivo; minerálne a sytené vody a iné nealkoholické nápoje; ovocné nápoje a ovocné šťavy; sirupy a iné prípravky na výrobu nápojov.

(540)

(591) zelená, modrá, biela, červená

(731) COOP Jednota Slovensko, spotrebné družstvo, Bajkalská 25, 827 18 Bratislava, SK;

(210) 1352-2013

(220) 31.7.2013

10(511) 5, 29, 30, 31, 32

(511) 5 - Chlieb pre diabetikov, potrava pre dojčatá.

29 - Mäso, ryby, hydina a zverina; mäsové výťažky; konzervované, sušené a tepelne spracované ovocie a zelenina; rôsoly, džemy, marmelády, ovocné zaváraniny, ovocné pretlaky; vajcia, mlieko a mliečne výrobky; jedlé oleje a tuky.

30 - Káva, čaj, kakao, cukor, ryža, maniok, kávové náhradky; múka a výrobky z obilia, chlieb, pekárske a cukrárske výrobky, zmrzliny; med, melasový sirup; kvasnice, prášky do pečiva; soľ, horčica; ocot, omáčky ako chuťové prísady; korenie; ľad

31 - Poľnohospodárske, záhradkárské a lesné produkty a obilniny, ktoré nie sú zahrnuté v iných triedach; živé zvieratá; čerstvé ovocie a zelenina; semená, rastliny a kvety; potrava pre zvieratá, slad.

32 - Minerálne a sytené vody a iné nealkoholické nápoje; ovocné nápoje a ovocné šťavy; sirupy a iné prípravky na výrobu nápojov.

(540) COOP JEDNOTA**Špeciálna výživa**

(731) COOP Jednota Slovensko, spotrebné družstvo, Bajkalská 25, 827 18 Bratislava, SK;

(210) 1353-2013

(220) 31.7.2013

10(511) 5, 29, 30, 31, 32

(511) 5 - Chlieb pre diabetikov, potrava pre dojčatá.

29 - Mäso, ryby, hydina a zverina; mäsové výťažky; konzervované, sušené a tepelne spracované ovocie a zelenina; rôsoly, džemy, marmelády, ovocné zaváraniny, ovocné pretlaky; vajcia, mlieko a mliečne výrobky; jedlé oleje a tuky.

30 - Káva, čaj, kakao, cukor, ryža, maniok, kávové náhradky; múka a výrobky z obilia, chlieb, pekárske a cukrárske výrobky, zmrzliny; med, melasový sirup; kvasnice, prášky do pečiva; soľ, horčica; ocot, omáčky ako chuťové prísady; korenie; ľad.

31 - Poľnohospodárske, záhradkárské a lesné produkty a obilniny, ktoré nie sú zahrnuté v iných triedach; živé zvieratá; čerstvé ovocie a zelenina; semená, rastliny a kvety; potrava pre zvieratá, slad.

32 - Minerálne a sýtené vody a iné nealkoholické nápoje; ovocné nápoje a ovocné šťavy; sirupy a iné prípravky na výrobu nápojov.

(540)



(591) červená, modrá, biela

(731) COOP Jednota Slovensko, spotrebné družstvo, Bajkalská 25, 827 18 Bratislava, SK;

(210) 1354-2013

(220) 31.7.2013

10(511) 1, 3, 5, 6, 9, 11, 16, 21, 25, 29, 30, 31, 32, 33, 34

(511) 1 - Chemikálie pre priemysel, vedu, fotografiu, poľnohospodárstvo, záhradníctvo, lesníctvo; nespracované umelé živice, nespracované plasty; pôdne hnojivá; zmesi do hasiacich prístrojov; prípravky na kalenie a zváranie kovov; chemické látky na konzervovanie potravín; triesloviny; lepidlá a spojivá pre priemysel.

3 - Bieliace prípravky a pracie prostriedky; prípravky na čistenie, leštenie, odmasťovanie a brúsenie; mydlá; voňavkárské výrobky, éterické oleje, kozmetické prípravky, vlasové vodičky; prípravky na čistenie zubov.

5 - Farmaceutické a zverolekárske výrobky; hygienické výrobky na lekárske použitie; diétne potraviny a diétne látky na lekárske alebo zverolekárske účely, potraviny pre dojčatá; potravinové doplnky pre ľudí a zvieratá; náplasti, obväzový materiál; hmoty na plombovanie zubov a zubné vosky; dezinfekčné prostriedky; prípravky na ničenie hmyzu; fungicidy, herbicidy.

6 - Obyčajné kovy a ich zliatiny; kovové stavebné materiály; prenosné kovové stavby; kovový materiál na železničné trate; kovové káble a drôty okrem elektrických; zámočnicke výrobky a drobný železiarsky tovar; kovové potrubia a rúry; bezpečnostné schránky; kovové výrobky, ktoré nie sú zahrnuté v iných triedach; rudy.

9 - Vedecké, námorné, geodetické, fotografické, kinematografické, optické, signalizačné, kontrolné, záchranné a vyučovacie prístroje a nástroje a prístroje a nástroje na meranie a váženie; prístroje a nástroje na vedenie, distribúciu, transformáciu, akumuláciu, reguláciu alebo ovládanie elektrického prúdu; prístroje na nahrávanie, prenos a reprodukciu zvuku alebo obrazu; magnetické nosiče údajov, záznamové disky; kompaktné disky, disky DVD a ostatné nosiče digitálnych záznamov; mechanizmy mincových prístrojov; registračné pokladnice, počítaacie stroje, zariadenia na spracovanie údajov, počítače, počítačové programy; hasiace prístroje.

11 - Zariadenie na osvetľovanie, vykurovanie, výrobu pary, varenie, chladenie a sušenie, vetranie, rozvod vody a sanitárne zariadenia.

16 - Papier, lepenka a výrobky z týchto materiálov, ktoré nie sú zahrnuté v iných triedach; tlačiarenské výrobky; knihárske potreby; fotografie; papiernický tovar a písacie potreby; lepidlá na kancelárske účely alebo pre domácnosť; pot-

reby pre umelcov; maliarske štetce; písacie stroje a kancelárske potreby okrem nábytku; učebné a vyučovacie pomôcky okrem prístrojov; plastové obaly, ktoré nie sú zahrnuté v iných triedach; tlačiarenské typy; štočky.

21 - Domáce a kuchynské potreby a nádoby; hrebene a špongie; kefy a štetce okrem maliarskych; materiály na výrobu kief; čistiace potreby; oceľová vlna a drôtenky; surové sklo alebo sklo ako polotovary okrem skla pre stavebníctvo; výrobky zo skla, porcelánu a keramiky, ktoré nie sú zahrnuté v iných triedach.

25 - Odevy, obuv a prikrývky hlavy.

29 - Mäso, ryby, hydina a zverina; mäsové výrobky; konzervované, mrazené, sušené a varené ovocie a zelenina; ovocné rôsoly, husté zaváraniny, kompóty; vajcia; mlieko a mliečne výrobky; jedlé oleje a tuky.

30 - Káva, čaj, kakao a kávové náhradky; ryža; tapioka a ságo; múka a obilninové výrobky; chlieb, pekárske a cukrárske výrobky; zmrzliny; cukor, med, melasový sirup; kvasnice, prášky do pečiva; soľ; horčica; ocot, omáčky (chuťové prísady); koreniny; konzumný ľad.

31 - Obilniny a poľnohospodárske, záhradnicke a lesné produkty, ktoré nie sú zahrnuté v iných triedach; živé zvieratá; čerstvé ovocie a zelenina; semená; rastliny a kvety; potrava pre zvieratá; slad.

32 - Pivo; minerálne a sýtené vody a iné nealkoholické nápoje; ovocné nápoje a ovocné šťavy; sirupy a iné prípravky na výrobu nápojov.

33 - Alkoholické nápoje (okrem piva).

34 - Tabak; fajčiarske potreby; zápalky.

(540)



(591) modrá, biela, červená

(731) COOP Jednota Slovensko, spotrebné družstvo, Bajkalská 25, 827 18 Bratislava, SK;

(210) 1355-2013

(220) 31.7.2013

10(511) 3, 5, 21, 29, 30, 31, 32, 33

(511) 3 - Bieliace prípravky a pracie prostriedky; prípravky na čistenie, leštenie, odmasťovanie a brúsenie; mydlá; voňavkárské výrobky, éterické oleje, kozmetické prípravky, vlasové vodičky; prípravky na čistenie zubov.

5 - Farmaceutické a zverolekárske výrobky; hygienické výrobky na lekárske použitie; diétne potraviny a diétne látky na lekárske alebo zverolekárske účely, potraviny pre dojčatá; potravinové doplnky pre ľudí a zvieratá; náplasti, obväzový materiál; hmoty na plombovanie zubov a zubné vosky; dezinfekčné prostriedky; prípravky na ničenie hmyzu; fungicidy, herbicidy.

21 - Domáce a kuchynské potreby a nádoby; hrebene a špongie; kefy, štetky a štetce okrem maliarskych; materiály na výrobu kief; čistiace potreby; oceľová vlna a drôtenky; surové sklo

alebo sklo ako polotovary okrem skla pre stavebníctvo; výrobky zo skla, porcelánu a keramiky, ktoré nie sú zahrnuté v iných triedach.

29 - Mäso, ryby, hydina a zverina; mäsové výrobky; konzervované, mrazené, sušené a varené ovocie a zelenina; ovocné rósoly, husté zaváraniny, kompóty; vajcia; mlieko a mliečne výrobky; jedlé oleje a tuky.

30 - Káva, čaj, kakao a kávové náhradky; ryža; tapioka a ságo; múka a obilninové výrobky; chlieb, pekárske a cukrárske výrobky; zmrzliny; cukor, med, melasový sirup; kvasnice, prášky do pečiva; soľ; horčica; ocot, omáčky (chuťové prísady); koreniny; konzumný ľad.

31 - Obilniny a poľnohospodárske, záhradnícke a lesné produkty, ktoré nie sú zahrnuté v iných triedach; čerstvé ovocie a zelenina; semená.

32 - Pivo; minerálne a sýtené vody a iné nealkoholické nápoje; ovocné nápoje a ovocné šťavy; sirupy a iné prípravky na výrobu nápojov.

33 - Alkoholické nápoje (okrem piva).

(540) COOP JEDNOTA Vianočná edícia

(731) COOP Jednota Slovensko, spotrebné družstvo, Bajkalská 25, 827 18 Bratislava, SK;

(210) 1356-2013

(220) 31.7.2013

10(511) 3, 5, 21, 29, 30, 31, 32, 33

(511) 3 - Bieliace prípravky a pracie prostriedky; prípravky na čistenie, leštenie, odmasťovanie a brúsenie; mydlá; voňavkárské výrobky, éterické oleje, kozmetické prípravky, vlasové vodičky; prípravky na čistenie zubov.

5 - Farmaceutické a zverolekárske výrobky; hygienické výrobky na lekárske použitie; diétne potraviny a diétne látky na lekárske alebo zverolekárske účely, potraviny pre dojčatá; potravinové doplnky pre ľudí a zvieratá; náplasti, obväzový materiál; hmoty na plombovanie zubov a zubné vosky; dezinfekčné prostriedky; prípravky na ničenie hmyzu; fungicídy, herbicídy.

21 - Domáce a kuchynské potreby a nádoby; hrebene a špongie; kefy, štetky a štetce okrem maliarskych; materiály na výrobu kief; čistiace potreby; oceľová vlna a drôtenky; surové sklo alebo sklo ako polotovary okrem skla pre stavebníctvo; výrobky zo skla, porcelánu a keramiky, ktoré nie sú zahrnuté v iných triedach.

29 - Mäso, ryby, hydina a zverina; mäsové výrobky; konzervované, mrazené, sušené a varené ovocie a zelenina; ovocné rósoly, husté zaváraniny, kompóty; vajcia; mlieko a mliečne výrobky; jedlé oleje a tuky.

30 - Káva, čaj, kakao a kávové náhradky; ryža; tapioka a ságo; múka a obilninové výrobky; chlieb, pekárske a cukrárske výrobky; zmrzliny; cukor, med, melasový sirup; kvasnice, prášky do pečiva; soľ; horčica; ocot, omáčky (chuťové prísady); koreniny; konzumný ľad.

31 - Obilniny a poľnohospodárske, záhradnícke a lesné produkty, ktoré nie sú zahrnuté v iných triedach; čerstvé ovocie a zelenina; semená.

32 - Pivo; minerálne a sýtené vody a iné nealkoholické nápoje; ovocné nápoje a ovocné šťavy; sirupy a iné prípravky na výrobu nápojov.

33 - Alkoholické nápoje (okrem piva).

(540)



(591) zlatá, biela, modrá, červená

(731) COOP Jednota Slovensko, spotrebné družstvo, Bajkalská 25, 827 18 Bratislava, SK;

(210) 1357-2013

(220) 31.7.2013

10(511) 3, 5, 21, 29, 30, 31, 32, 33

(511) 3 - Bieliace prípravky a pracie prostriedky; prípravky na čistenie, leštenie, odmasťovanie a brúsenie; mydlá; voňavkárské výrobky, éterické oleje, kozmetické prípravky, vlasové vodičky; prípravky na čistenie zubov.

5 - Farmaceutické a zverolekárske výrobky; hygienické výrobky na lekárske použitie; diétne potraviny a diétne látky na lekárske alebo zverolekárske účely, potraviny pre dojčatá; potravinové doplnky pre ľudí a zvieratá; náplasti, obväzový materiál; hmoty na plombovanie zubov a zubné vosky; dezinfekčné prostriedky; prípravky na ničenie hmyzu; fungicídy, herbicídy.

21 - Domáce a kuchynské potreby a nádoby; hrebene a špongie; kefy, štetky a štetce okrem maliarskych; materiály na výrobu kief; čistiace potreby; oceľová vlna a drôtenky; surové sklo alebo sklo ako polotovary okrem skla pre stavebníctvo; výrobky zo skla, porcelánu a keramiky, ktoré nie sú zahrnuté v iných triedach.

29 - Mäso, ryby, hydina a zverina; mäsové výrobky; konzervované, mrazené, sušené a varené ovocie a zelenina; ovocné rósoly, husté zaváraniny, kompóty; vajcia; mlieko a mliečne výrobky; jedlé oleje a tuky.

30 - Káva, čaj, kakao a kávové náhradky; ryža; tapioka a ságo; múka a obilninové výrobky; chlieb, pekárske a cukrárske výrobky; zmrzliny; cukor, med, melasový sirup; kvasnice, prášky do pečiva; soľ; horčica; ocot, omáčky (chuťové prísady); koreniny; konzumný ľad.

31 - Obilniny a poľnohospodárske, záhradnícke a lesné produkty, ktoré nie sú zahrnuté v iných triedach; čerstvé ovocie a zelenina; semená.

32 - Pivo; minerálne a sýtené vody a iné nealkoholické nápoje; ovocné nápoje a ovocné šťavy; sirupy a iné prípravky na výrobu nápojov.

33 - Alkoholické nápoje (okrem piva).

(540) COOP JEDNOTA Veľká noc

(731) COOP Jednota Slovensko, spotrebné družstvo, Bajkalská 25, 827 18 Bratislava, SK;

(210) 1358-2013

(220) 31.7.2013

10(511) 3, 5, 21, 29, 30, 31, 32, 33

(511) 3 - Bieliace prípravky a pracie prostriedky; prípravky na čistenie, leštenie, odmasťovanie a brúsenie; mydlá; voňavkárské výrobky, éterické oleje, kozmetické prípravky, vlasové vodičky; prípravky na čistenie zubov.

5 - Farmaceutické a zverolekárske výrobky; hygienické výrobky na lekárske použitie; diétne potraviny a diétne látky na lekárske alebo zverolekárske účely, potraviny pre dojčatá; potravinové doplnky pre ľudí a zvieratá; náplasti, obväzový materiál; hmoty na plombovanie zubov a zubné vosky; dezinfekčné prostriedky; prípravky na ničenie hmyzu; fungicidy, herbicidy.

21 - Domáce a kuchynské potreby a nádoby; hrebene a špongie; kefy, štetky a štetce okrem maliarskych; materiály na výrobu kief; čistiace potreby; oceľová vlna a drôtenky; surové sklo alebo sklo ako polotovar okrem skla pre stavebníctvo; výrobky zo skla, porcelánu a keramiky, ktoré nie sú zahrnuté v iných triedach.

29 - Mäso, ryby, hydina a zverina; mäsové výrobky; konzervované, mrazené, sušené a varené ovocie a zelenina; ovocné rôsoly, husté zaváraniny, kompóty; vajcia; mlieko a mliečne výrobky; jedlé oleje a tuky.

30 - Káva, čaj, kakao a kávové náhradky; ryža; tapioka a ságo; múka a obilninové výrobky; chlieb, pekárske a cukrárske výrobky; zmrzliny; cukor, med, melasový sirup; kvasnice, prášky do pečiva; soľ; horčica; ocot, omáčky (chuťové príslady); koreniny; konzumný ľad.

31 - Obilniny a poľnohospodárske, záhradnicke a lesné produkty, ktoré nie sú zahrnuté v iných triedach; čerstvé ovocie a zelenina; semená.

32 - Pivo; minerálne a sytené vody a iné nealkoholické nápoje; ovocné nápoje a ovocné šťavy; sirupy a iné prípravky na výrobu nápojov.

33 - Alkoholické nápoje (okrem piva).

(540)



(591) žltá, zelená, biela, modrá, červená

(731) COOP Jednota Slovensko, spotrebné družstvo, Bajkalská 25, 827 18 Bratislava, SK;

(210) 1359-2013

(220) 31.7.2013

10(511) 29, 30, 31

(511) 29 - Mäso, ryby, hydina a zverina; mäsové výrobky; konzervované, mrazené, sušené a varené ovocie a zelenina; ovocné rôsoly, husté zaváraniny, kompóty; vajcia; mlieko a mliečne výrobky; jedlé oleje a tuky.

30 - Káva, čaj, kakao a kávové náhradky; ryža; tapioka a ságo; múka a obilninové výrobky; chlieb, pekárske a cukrárske výrobky; zmrzliny; cukor, med, melasový sirup; kvasnice, prášky do pečiva; soľ; horčica; ocot, omáčky (chuťové príslady); koreniny; konzumný ľad.

31 - Obilniny a poľnohospodárske, záhradnicke a lesné produkty, ktoré nie sú zahrnuté v iných triedach; čerstvé ovocie a zelenina; semená.

(540) COOP JEDNOTA

Mamičkine dobroty

(731) COOP Jednota Slovensko, spotrebné družstvo, Bajkalská 25, 827 18 Bratislava, SK;

(210) 1360-2013

(220) 31.7.2013

10(511) 29, 30, 31

(511) 29 - Mäso, ryby, hydina a zverina; mäsové výrobky; konzervované, mrazené, sušené a varené ovocie a zelenina; ovocné rôsoly, husté zaváraniny, kompóty; vajcia; mlieko a mliečne výrobky; jedlé oleje a tuky.

30 - Káva, čaj, kakao a kávové náhradky; ryža; tapioka a ságo; múka a obilninové výrobky; chlieb, pekárske a cukrárske výrobky; zmrzliny; cukor, med, melasový sirup; kvasnice, prášky do pečiva; soľ; horčica; ocot, omáčky (chuťové príslady); koreniny; konzumný ľad.

31 - Obilniny a poľnohospodárske, záhradnicke a lesné produkty, ktoré nie sú zahrnuté v iných triedach; čerstvé ovocie a zelenina; semená.

(540)



(591) modrá, biela, červená, sivá

(731) COOP Jednota Slovensko, spotrebné družstvo, Bajkalská 25, 827 18 Bratislava, SK;

(210) 1373-2013

(220) 31.7.2013

10(511) 5

(511) 5 - Farmaceutické výrobky, protizápalové lieky a analgetiká.

(540) IBUPAROL

(731) Valeant IPM Spółka z ograniczoną odpowiedzialnością, ul. Przemysłowa 2, 35-959 Rzeszów, PL;

(740) Štros David, JUDr., Bratislava, SK;

(210) 1376-2013

(220) 1.8.2013

10(511) 30

(511) 30 - Káva; kávové nápoje.

(540)



(731) COFFEE WORLD s. r. o., Obchodná 231/19, 946 51 Nesvady, SK;

(210) 1377-2013

(220) 1.8.2013

10(511) 2

(511) 2 - Nátery (farby); riedidlá na farby.

(540) Racer Dip

(731) PLASTONIC s.r.o., Žiacka 256/11, 040 18 Košice, SK;

- (210) **1388-2013**
(220) 2.8.2013
10(511) 35, 41
(511) 35 - Obchodný manažment v oblasti umenia.
41 - Orchestre; organizovanie a vedenie koncertov.
- (540) **SLOVAK PHILHARMONIC ORCHESTRA**
(731) Slovenská filharmónia, Medená 3, 816 01 Bratislava, SK;
(740) Švec Milan, JUDr., Bratislava, SK;

- (210) **1389-2013**
(220) 2.8.2013
10(511) 35, 41
(511) 35 - Obchodný manažment v oblasti umenia.
41 - Orchestre; organizovanie a vedenie koncertov.
- (540) **SLOVENSKÝ FILHARMONICKÝ ZBOR**
(731) Slovenská filharmónia, Medená 3, 816 01 Bratislava, SK;
(740) Švec Milan, JUDr., Bratislava, SK;

- (210) **1390-2013**
(220) 2.8.2013
10(511) 35, 41
(511) 35 - Obchodný manažment v oblasti umenia.
41 - Orchestre; organizovanie a vedenie koncertov.
- (540) **SLOWAKISCHER PHILHARMONISCHER CHOR**
(731) Slovenská filharmónia, Medená 3, 816 01 Bratislava, SK;
(740) Švec Milan, JUDr., Bratislava, SK;

- (210) **1403-2013**
(220) 5.8.2013
10(511) 29, 30, 32, 33, 35, 36, 41, 43
(511) 29 - Mäso, ryby, hydina a zverina; mäsové výrobky; konzervované, mrazené, sušené a varené ovocie a zelenina; ovocné rôsoly, husté zaváraniny, kompóty; vajcia; mlieko a mliečne výrobky; jedlé oleje a tuky.
30 - Káva, čaj, kakao a kávové náhradky; ryža; tapioka a ságo; múka a obilninové výrobky; chlieb, pekárske a cukrárske výrobky; zmrzliny; cukor, med, melasový sirup; kvasnice, prášky do pečiva; soľ; horčica; ocot, omáčky (chuťové prísady); koreniny; konzumný ľad.
32 - Pivo; minerálne a sýtené vody a iné nealkoholické nápoje; ovocné nápoje a ovocné šťavy; sirupy a iné prípravky na výrobu nápojov.
33 - Alkoholické nápoje (okrem piva).
35 - Reklamné služby.
36 - Realitné služby.
41 - Zábava; športová a kultúrna činnosť.
43 - Stravovacie služby; prechodné ubytovanie.

(540)



- (591) červená, žltá, čierna.
(731) G + GASTRO spol. s r.o., Račianska 72, 831 02 Bratislava, SK;

- (210) **1406-2013**
(220) 5.8.2013
10(511) 41, 43
(511) 41 - Detské škôlky, informácie o výchove a vzdelávaní, požičiavanie hračiek, prázdninové tábory, školské služby (vzdelávanie), vyučovanie, vzdelávacie služby, zábava.
43 - Detské jasle.

(540)



- (591) svetlozelená, fialová, sivá
(731) in-forma+ s.r.o., Sídl. Západ 1145/16, 028 01 Trstená, SK;
(740) Advokátska kancelária MHS Legal, s.r.o., Bratislava, SK;

- (210) **1412-2013**
(220) 6.8.2013
10(511) 6, 37, 39, 40
(511) 6 - Obyčajné kovy a ich zliatiny; zámočnícke výrobky a drobný železiarsky tovar; kovové potrubia a rúry.
37 - Opravy; inštalačné služby; údržbárske služby patriace do triedy 37.
39 - Preprava a skladovanie tovaru.
40 - Spracovanie a úprava materiálov.

(540)



- (731) Schvelm s.r.o., Padlých hrdinov 24, 821 06 Bratislava, SK;

- (210) **1413-2013**
(220) 29.7.2013
10(511) 35, 39, 41, 44
(511) 35 - Veľkoobchodné a maloobchodné služby so športovými potrebami.
39 - Prenájom motorových vozidiel.
41 - Organizovanie športových podujatí; organizovanie telovýchovných kurzov; výchova v oblasti vzdelávania a športu pre deti a mládež; výchova v oblasti vzdelávania a športu pre telesne postihnuté deti a mládež; vzdelávanie detí a mládeže v oblasti všeobecnovzdelávacích predmetov a telesnej kultúry; organizovanie školení;

výchovno-zábavné klubové služby; prevádzkovanie športových a telovýchovných zariadení; prevádzkovanie zariadení slúžiacich na rekreáciu, oddych, regeneráciu a rekondíciu; požičiavanie športového výstroja a športových potrieb (s výnimkou dopravných prostriedkov).
44 - Fyzioterapia; masáže.

(540)



- (591) červená, čierna
(731) Športový lyžiarsky klub Junior Ski Club Dúbravka, Prievozská 18, 821 09 Bratislava, SK;
(740) Bachratá Magdaléna, Mgr., Bratislava, SK;

(210) 1416-2013
(220) 6.8.2013
10(511) 29, 30, 35

- (511) 29 - Spracované arašidy.
30 - Káva; čaj; obličky; keksy; sucháre.
35 - Maloobchodné a veľkoobchodné služby s tovarmi uvedenými v triedach 29 a 30.

(540) **KLEMENT**

- (731) KLEMENT s.r.o., Lanárska 5, 929 01 Dunajská Streda, SK;
(740) Holakovský Štefan, Ing., Bratislava, SK;

(210) 1417-2013
(220) 6.8.2013
10(511) 29, 30, 35

- (511) 29 - Spracované arašidy.
30 - Káva; čaj; obličky; keksy; sucháre.
35 - Maloobchodné a veľkoobchodné služby s tovarmi uvedenými v triedach 29 a 30.

(540)



- (731) KLEMENT s.r.o., Lanárska 5, 929 01 Dunajská Streda, SK;
(740) Holakovský Štefan, Ing., Bratislava, SK;

(210) 1418-2013
(220) 7.8.2013
10(511) 43

- (511) 43 - Kaviarne; jedálne a závodné jedálne; služby barov; reštaurácie (jedálne); samoobslužné reštaurácie; bufety (rýchle občerstvenie); príprava a dodávka jedál na objednávku do domu.

(540)



- (591) bordová, sivá
(731) GAMO Consulting, spol. s r.o., Kyjevské námestie 6, 974 04 Banská Bystrica, SK;

(210) 1420-2013
(220) 7.8.2013

10(511) 45

- (511) 45 - Osobné a sociálne služby poskytované tretími osobami na uspokojovanie potrieb jednotlivcov; bezpečnostné služby na ochranu osôb a majetku.

(540)



- (591) červená, modrá
(731) Krasokorčuľiarsky športový klub Slovan Bratislava, Ružinovská 4, 821 01 Bratislava, SK;

(210) 1421-2013
(220) 7.8.2013
10(511) 9, 24, 40

- (511) 9 - Clony proti oslepeniu.
24 - Plachty.
40 - Úprava textilu.

(540)



- (591) sivá, modrá
(731) Paták Bohuslav, Bernolákova 452, 906 32 Jablonica, SK;

(210) 1427-2013
(220) 7.8.2013
10(511) 41, 43

- (511) 41 - Výchova; vzdelávanie; zábava; športová a kultúrna činnosť; organizovanie športových súťaží; organizovanie vedomostných alebo zábavných súťaží; služby poskytované prázdninovými tábormi (zábava); akadémiie (vzdelávanie); detské škôlky; výchovno-zábavné klubové služby; organizovanie a vedenie konferencií; koučovanie (školenie); kurzy telesného cvičenia; prevádzkovanie športových zariadení; poskytovanie zariadení na oddych a rekreáciu; služby športovísk; prenájom športového výstroja (s výnimkou dopravných prostriedkov); vzdelávacie služby; vyučovanie; prenájom športových plôch; prenájom štadiónov.
43 - Poskytovanie prechodného ubytovania; bufety (rýchle občerstvenie); jedálne a závodné jedálne; poskytovanie hotelového ubytovania; prenájom prechodného ubytovania; prázdninové tábory (ubytovacie služby).

(540)



- (591) tmavo-červená / PANTONE 202 C, zlatá / PANTONE 871 C, čierna, biela

- (731) Stadler & Stadler, s.r.o., Mariánska 19, 900 31 Stupava, SK;
 (740) Štefanka Dávid, Mgr., Bratislava, SK;

(210) 1428-2013

(220) 7.8.2013

10(511) 41, 43

- (511) 41 - Poskytovanie zariadení na oddych a rekreáciu.
 43 - Hotelierske služby; kaviarne; penzióny; reštaurácie (jedálne); poskytovanie prechodného ubytovania; poskytovanie hotelového ubytovania.

(540) DEDINKA POD SALATÍNOM

(731) Property rental s. r. o., Nová 397/95, 034 01 Liptovská Štiavnica, SK;

(740) Beňo Jozef, JUDr., PhD., Poprad, SK;

(210) 1429-2013

(220) 2.5.2013

10(511) 16, 29, 35, 39, 43

- (511) 16 - Papiernický tovar, oznámenia (papiernický tovar), lístky, mapy, nálepky na kancelárske použitie alebo pre domácnosť, nálepky, lepiace štítky, samolepky pre domácnosť a na kancelárske účely, štítky (papierové nálepky), vrecká z papiera alebo plastických materiálov, obtačky, výrobky z kartónu, lepenky, ktoré patria do triedy 16, bublinové obaly z plastických materiálov (na balenie), lepenkové alebo papierové škatule, baliaci papier, lepenkové alebo papierové obaly na fľaše, umelohmotné fólie na balenie, obrúsky (papierové prestieranie), papierové obrusy, papierové prikrývky na stôl, stolové prestieranie z papiera, papierové obrúsky, utierky, papierové podložky pod poháre, podložky pod pivovalné poháre, papierové podbradníky, podbradníky, plagáty, pútače z papiera alebo lepenky, reklamné tabule z papiera, kartónu alebo z lepenky, papierové vlajky, papierové klobúky; tlačoviny všetkých druhov, periodická a neperiodická tlač, najmä časopisy, noviny, knihy, prospekty, brožúry, plagáty, fotografie, pohľadnice, kalendáre, katalógy, príručky, sprievodcovia, ročenky, firmenné listiny, knihárske výrobky, propagačné materiály z papiera, predmety z papiera a plastových hmôt patriace do tejto triedy, kancelárske potreby s výnimkou nábytku, kancelárska technika uvedená v triede 16, časti a súčasti kancelárskej techniky uvedené v triede 16.

29 - Syry.

35 - Pomoc pri riadení obchodnej činnosti, obchodné franchisingové služby, obchodné poradenské služby, reklama, propagačné služby, organizovanie, vykonávanie a riadenie predajných a propagačných motivačných akcií, distribúcia brožúr a prospektov, obstarávanie obchodných informácií; rozširovanie reklamných materiálov, informačné a poradenské služby súvisiace s uvedenými službami.

39 - Balenie tovaru, distribúcia tovaru, dovoz tovaru, doručovacie služby, kuriérske služby, skladovanie, sprevádzanie turistov.

43 - Reštaurácie, bary, bistrá, kaviarne, vínne bary, hotelierske služby, poskytovanie hotelového ubytovania, stravovacie služby poskytované penziónmi, poskytovanie ubytovania v penziónoch,

odnášanie a dodávanie jedál a nápojov, informácie a poradenské služby súvisiace s uvedenými službami; zaisťovanie jedla objednaného prostredníctvom online počítačovej siete, príprava a dodávka jedál na objednávku do domu, služby kafetérií, jedální, snackbarov a verejného stravovania.

(540)



(591) čierna, biela, oranžová

(731) GastroNet a.s., Liptovská 21, 821 09 Bratislava, SK;

(740) Neuschl Vladimír, JUDr. Ing., Bratislava, SK;

(210) 1430-2013

(220) 2.5.2013

10(511) 16, 29, 35, 39, 43

- (511) 16 - Papiernický tovar, oznámenia (papiernický tovar), lístky, mapy, nálepky na kancelárske použitie alebo pre domácnosť, nálepky, lepiace štítky, samolepky pre domácnosť a na kancelárske účely, štítky (papierové nálepky), vrecká z papiera alebo plastických materiálov, obtačky, výrobky z kartónu, lepenky, ktoré patria do triedy 16, bublinové obaly z plastických materiálov (na balenie), lepenkové alebo papierové škatule, baliaci papier, lepenkové alebo papierové obaly na fľaše, umelohmotné fólie na balenie, obrúsky (papierové prestieranie), papierové obrusy, papierové prikrývky na stôl, stolové prestieranie z papiera, papierové obrúsky, utierky, papierové podložky pod poháre, podložky pod pivovalné poháre, papierové podbradníky, podbradníky, plagáty, pútače z papiera alebo lepenky, reklamné tabule z papiera, kartónu alebo z lepenky, papierové vlajky, papierové klobúky; tlačoviny všetkých druhov, periodická a neperiodická tlač, najmä časopisy, noviny, knihy, prospekty, brožúry, plagáty, fotografie, pohľadnice, kalendáre, katalógy, príručky, sprievodcovia, ročenky, firmenné listiny, knihárske výrobky, propagačné materiály z papiera, predmety z papiera a plastových hmôt patriace do tejto triedy, kancelárske potreby s výnimkou nábytku, kancelárska technika uvedená v triede 16, časti a súčasti kancelárskej techniky uvedené v triede 16.

29 - Syry.

35 - Pomoc pri riadení obchodnej činnosti, obchodné franchisingové služby, obchodné poradenské služby, reklama, propagačné služby, organizovanie, vykonávanie a riadenie predajných a propagačných motivačných akcií, distribúcia brožúr a prospektov, obstarávanie obchodných informácií; rozširovanie reklamných materiálov, informačné a poradenské služby súvisiace s uvedenými službami.

39 - Balenie tovaru, distribúcia tovaru, dovoz tovaru, doručovacie služby, kuriérske služby, skladovanie, sprevádzanie turistov.

43 - Reštaurácie, bary, bistrá, kaviarne, vínne bary, hotelierske služby, poskytovanie hotelového ubytovania, stravovacie služby poskytované penzióňmi, poskytovanie ubytovania v penzióňoch, odnášanie a dodávanie jedál a nápojov, informácie a poradenské služby súvisiace s uvedenými službami; zaisťovanie jedla objednaného prostredníctvom online počítačovej siete, príprava a dodávka jedál na objednávku do domu, služby kafetérií, jedální, snackbarov a verejného stravovania.

(540)



(591) čierna, biela, hnedá

(731) GastroNet a.s., Liptovská 21, 821 09 Bratislava, SK;

(740) Neuschl Vladimír, JUDr. Ing., Bratislava, SK;

(210) 1431-2013

(220) 2.5.2013

10(511) 16, 29, 35, 39, 43

(511) 16 - Papiernický tovar, oznámenia (papiernický tovar), lístky, mapy, nálepky na kancelárske použitie alebo pre domácnosť, nálepky, lepiace štítky, samolepky pre domácnosť a na kancelárske účely, štítky (papierové nálepky), vrecká z papiera alebo plastických materiálov, obtačky, výrobky z kartónu, lepenky, ktoré patria do triedy 16, bublinové obaly z plastických materiálov (na balenie), lepenkové alebo papierové škatule, baliaci papier, lepenkové alebo papierové obaly na fľaše, umelohmotné fólie na balenie, obrúsky (papierové prestieranie), papierové obrusy, papierové prikrývky na stôl, stolové prestieranie z papiera, papierové obrúsky, utierky, papierové podložky pod poháre, podložky pod pivo poháre, papierové podbradníky, podbradníky, plagáty, pútače z papiera alebo lepenky, reklamné tabule z papiera, kartónu alebo z lepenky, papierové vlajky, papierové klobúky; tlačoviny všetkých druhov, periodická a neperiodická tlač, najmä časopisy, noviny, knihy, prospekty, brožúry, plagáty, fotografie, pohľadnice, kalendáre, katalógy, príručky, sprievodcovia, ročenky, firmné listiny, knihárske výrobky, propagačné materiály z papiera, predmety z papiera a plastových hmôt patriace do tejto triedy, kancelárske potreby s výnimkou nábytku, kancelárska technika uvedená v triede 16, časti a súčasti kancelárskej techniky uvedené v triede 16.

29 - Syry.

35 - Pomoc pri riadení obchodnej činnosti, obchodné franchisingové služby, obchodné poradenské služby, reklama, propagačné služby, organizovanie, vykonávanie a riadenie predajných a propagačných motivačných akcií, distribúcia brožúr a prospektov, obstarávanie obchodných

informácií; rozširovanie reklamných materiálov, informačné a poradenské služby súvisiace s uvedenými službami.

39 - Balenie tovaru, distribúcia tovaru, dovoz tovaru, doručovacie služby, kuriérske služby, skladovanie, sprevádzanie turistov.

43 - Reštaurácie, bary, bistrá, kaviarne, vínne bary, hotelierske služby, poskytovanie hotelového ubytovania, stravovacie služby poskytované penzióňmi, poskytovanie ubytovania v penzióňoch, odnášanie a dodávanie jedál a nápojov, informácie a poradenské služby súvisiace s uvedenými službami; zaisťovanie jedla objednaného prostredníctvom online počítačovej siete, príprava a dodávka jedál na objednávku do domu, služby kafetérií, jedální, snackbarov a verejného stravovania.

(540)



(591) čierna, biela, zelená

(731) GastroNet a.s., Liptovská 21, 821 09 Bratislava, SK;

(740) Neuschl Vladimír, JUDr. Ing., Bratislava, SK;

(210) 1445-2013

(220) 9.8.2013

10(511) 41

(511) 41 - Výchova; vzdelávanie; zábava; športová a kultúrna činnosť.

(540)



FS Krakovienka

(591) oranžová

(731) Tanečná skupina FS Krakovienka, občianske združenie, Hlavná 188/3, 922 02 Krakovany, SK;

(210) 1448-2013

(220) 9.8.2013

10(511) 16

(511) 16 - Časopisy (periodiká).

(540) Urbanita

(731) Ministerstvo dopravy, výstavby a regionálneho rozvoja SR, Námestie slobody 6, 810 05 Bratislava, SK;

(210) 1455-2013

(220) 9.8.2013

10(511) 9, 40

(511) 9 - Sklá do okuliarov; šošovky.
40 - Úprava okuliarových šošoviek; chemické a tepelné spracovanie a úprava optických skiel.

(540)

(591) modrozelená (C:100;M:0;Y:30;K:7), sivá (C:0;M:0;Y:0;K:70),

(731) SAGITTA spol. s r.o., Turbínova 1, 831 04 Bratislava, SK;

(740) Bachratá Magdaléna, Mgr., Bratislava, SK;

(210) 1458-2013

(220) 12.8.2013

10(511) 45

(511) 45 - Advokátske služby; mediálne služby; služby v oblasti ochrany duševného vlastníctva; spravovanie autorských práv; služby rozhodcovských súdov; právny výskum; udeľovanie licencií na práva duševného vlastníctva; poradenstvo v oblasti práv duševného vlastníctva; licencie na počítačové programy (právne služby); arbitrážne služby.

(540)

ADVOKÁTSKA KANCELÁRIA

(591) slabo modrá.

(731) GHS Legal, s.r.o., Lazaretská 3/A, 811 08 Bratislava, SK;

(210) 1471-2013

(220) 13.8.2013

10(511) 16, 35, 39

(511) 16 - Tlačoviny, reklamné a inzertné letáky, noviny, brožúry, plagáty, prospekty; listový papier; nálepky, papierové propagačné materiály a letáky; piernický tovar.

35 - Reklamná, inzertná a propagačná činnosť; uverejňovanie a rozširovanie reklamných textov a reklamných materiálov zákazníkom (letáky, karty, prospekty, tlačoviny, vzorky); vydávanie a aktualizovanie reklamných materiálov a zvukovo-obrazových záznamov a periodických a neperiodických publikácií na reklamné účely.

39 - Doručovacie služby, doručovanie novín.

(540)

(731) EM Technologies s.r.o., A. Kmeťa 531, 957 01 Bánovce nad Bebravou, SK;

(210) 1477-2013

(220) 13.8.2013

10(511) 9, 16, 35, 38, 41

(511) 9 - Sťahovateľné hudobné súbory, najmä súbory tanečnej hudby; sťahovateľné obrazové súbory; sťahovateľné zvonenia do mobilných telefónov; digitálna hudba (s možnosťou nahrávania) poskytovaná počítačovou databázou alebo internetom; počítačový softvér na skladanie hudby; nosiče zvukových nahrávok; disky zvukových nahrávok; pásky na zvukové nahrávanie; vysielacie zariadenia (telekomunikácie); elektronické publikácie (stiahnuté z telekomunikačnej siete); zvukové prehrávacie zariadenia, prehrávače; antény; zosilňovače; automatické meniče diskov; zvukové mixážne zariadenia; zvukové mixážne pulty s integrovanými zosilňovačmi; zvukové nahrávacie zariadenia; zariadenia a prístroje na prenos, záznam alebo reprodukciu zvuku, obrazu alebo dát; nahrané počítačové programy; počítačové programy (stiahnuté z telekomunikačnej siete); nahrané programy pre internetové portály; nahrané programy na sprístupňovanie a pozeranie správ, dokumentov, korešpondencie; počítačové databázy; CD; DVD; magnetické nosiče údajov; záznamové disky; audio- a videoprijímače; videokamery; videokazety; videopásky; počítačový hardvér; počítačové pamäte; tlačiarne k počítačom; stojany na CD; prístroje na príjem satelitnej televízie; rádiá; digitálne televízie a rádiá; rádiotelefonne zariadenia; telefónne prístroje, najmä na telefonovanie cez internet; telefónne záznamníky; prístroje na rádiové výzvy; prístroje a nástroje fotografické, kinematografické, optické, signalizačné, kontrolné, záchranné; počítače; programové vybavenie počítačov; periférne zariadenia počítačov; audiovizuálna technika na výučbu; faxy; videotelefony; USB kľúče; hudobné hracie automaty uvádzané do chodu vhadením mince.

16 - Reklamné tabule z papiera, kartónu alebo lepenky; kartónové reklamné materiály na rozširovanie; kartónové reklamné značky; plagáty všetkých druhov a rozmerov; pútače z papiera alebo lepenky; tlačené publikácie; katalógy; databázy na papierových nosičoch; tlačené časové plány a harmonogramy; lístky; tlačené vstupenky (lístky); letáky; papier, kartón, lepenka a výrobky z týchto materiálov, ktoré nie sú zahrnuté v iných triedach; divadelné kulis z papiera, kartónu alebo lepenky; papierové vľajky; papierové zástavky; dekoratívne papierové doplnky; šablóny na kreslenie a maľovanie; papierové obrúsky; papierové obrusy; papierové utierky; vrecia a vrecká z papiera alebo plastických materiálov na balenie; vrecúška a tašky z papiera alebo plastických materiálov ako obalové materiály; nálepky na kancelárske použitie alebo pre domácnosť; samolepky na auto (piernický tovar); lepidlá na kancelárske účely alebo pre domácnosť; netextilné etikety; fotografie (tlačoviny); piernický tovar a písacie potreby; obalové materiály z plastických hmôt, ktoré nie sú zahrnuté v iných triedach; albumy; pohľadnice; grafické zobrazenia; papierové propagačné materiály; podložky na písanie; skicáre; záložky do kníh; knihy; brožúry; časopisy (periodiká); formuláre (tlačoviny); ročenky; kalendáre; príručky;

prospekty; pečiatky; pečate; zoraďovače (kancelárske potreby); zošity; hárkky; obálky (papiernický tovar); obálky na dokumenty (kancelárske potreby); kancelárske potreby s výnimkou nábytku, predovšetkým kancelárske potreby použité ako reklamné alebo darčkové predmety; spisové obaly (papiernický tovar); tlačiarenské výrobky; písacie súpravy (papiernický tovar); perá (kancelárske potreby); obaly na doklady; stojany na fotografie; stojany na perá a ceruzky.

35 - Rozhlasová reklama; reklamné služby; on-line reklama na počítačovej komunikačnej sieti; propagácia tanečných, vzdelávacích, sociálnych, charitatívnych, kultúrnych, športových činností a podujatí; propagácia rozvoja a činností detí a mládeže; obchodný manažment v oblasti umenia a živých vystúpení; reklamné agentúry; televízna reklama; prenájom reklamného času vo všetkých komunikačných médiách, predovšetkým v elektronických médiách; prenájom reklamných materiálov; prenájom reklamných priestorov; prenájom reklamných plôch; prieskum trhu; prieskum verejnej mienky; lepenie plagátov; vyhľadávanie informácií v počítačových súboroch (pre zákazníkov); komerčné informačné kancelárie; organizovanie komerčných alebo reklamných výstav a veľtrhov; organizovanie výstav na obchodné a reklamné účely; predvádzanie tovaru; rozširovanie reklamných materiálov zákazníkom (letáky, prospekty, tlačoviny, vzorky); vydávanie a aktualizovanie reklamných alebo náborových materiálov; rozširovanie reklamných alebo inzertných oznamov; uverejňovanie reklamných textov; marketing; marketingové štúdie; vyhľadávanie sponzorov; zbieranie údajov do počítačových databáz; zoraďovanie údajov v počítačových databázach; správa počítačových súborov; štatistické kompilácie; vzťahy s verejnosťou (public relations); prehľad tlačie (výstrižkové služby); maloobchodná a veľkoobchodná činnosť, najmä prostredníctvom internetu s plagátmi, tlačovinami, DVD, CD a Blu-ray nosičmi; zhromažďovanie rozličných výrobkov (okrem dopravy) s cieľom umožniť zákazníkovi, aby si mohli tieto výrobky pohodlne prehliadať a nakupovať, a to prostredníctvom maloobchodných predajní, veľkoobchodných predajní, prostredníctvom katalógového predaja alebo elektronickými prostriedkami, prostredníctvom webových stránok alebo prostredníctvom telenákupu; kancelárske práce; obchodná administratíva; poskytovanie rád a informácií o uvedených službách prostredníctvom komunikačných médií, elektronickej pošty, SMS správ, počítačových sietí a internetu alebo verbálne.

38 - Rozhlasové vysielačie; internetové vysielačie rozhlasu a televízie; rozhlasové alebo televízne vysielačie zábavných a tanečných programov; interaktívne televízne a rozhlasové vysielačie; interaktívne vysielačie a komunikačné služby; poskytovanie prístupu k webovým stránkam s digitálnou hudbou na internete; televízne vysielačie; výzvy (rádiom, telefónom alebo inými elektronickými komunikačnými prostriedkami); telekomunikačné služby; elektronická pošta; hlasová odkazová služba; on-line posielanie pohľadníc; poskytovanie priestoru na diskusiu na internete; poskytovanie telekomunikačných

kanálov na telenákupy; počítačová komunikácia; poskytovanie prístupu do databáz; poskytovanie telekomunikačného pripojenia do svetovej počítačovej siete; prenájom telekomunikačných prístrojov; prenájom zariadení na prenos textových a obrazových informácií prostredníctvom počítača; prenos digitálnych súborov; prenos signálu pomocou satelitu; spravodajské kancelárie; telefonickej komunikácia; videokonferenčné služby; telekomunikačné informácie; poskytovanie rád a informácií o uvedených službách prostredníctvom komunikačných médií, elektronickej pošty, SMS správ, počítačových sietí a internetu alebo verbálne.

41 - Rozhlasová zábava; produkcia rozhlasových zábavných relácií; tvorba televíznych a rozhlasových programov najmä hudobných; tvorba interaktívnych rozhlasových programov a hier, najmä hudobných; interaktívna zábava; poskytovanie digitálnej hudby (nenahrateľnej) z internetu; organizovanie súťaží (vedomostných, tanečných alebo zábavných); organizovanie predstavení (manažérske služby); organizovanie a vedenie koncertov; organizovanie a vedenie živých vystúpení, festivalov, párty stretnutí, zábavných a spoločenských podujatí; zábava; diskotéky (služby); služby diskdžokejov; služby v oblasti estrád; reportérske služby; informácie o možnostiach rozptýlenia; informácie o možnostiach zábavy; koncertné siene, sály; plánovanie a organizovanie večierok; predaj vstupeniek na zábavné predstavenia; rezervácia vstupeniek; živé predstavenie; živé tanečné vystúpenia; produkcia zábavných predstavení s vystúpením tanečníkov; služby tanečného klubu; služby tanečnej školy; služby tanečného štúdia; vzdelávacie služby v oblasti tanca; služby agentúr sprostredkujúcich divadelných, koncertných a vartných umelcov; vzdelávanie; zabezpečovanie výcvikových kurzov a školení; športová a kultúrna činnosť; prenájom dekorácií; prenájom divadelných dekorácií; divadelné predstavenia; filmová tvorba; fotografická reportáž; fotografovanie; prevádzkovanie priestorov s hracími automatmi; informácie o možnostiach rekreácie; prevádzkovanie kasín; výchovno-zábavné klubové služby; kluby zdravia (telesné cvičenia); vydávanie kníh; organizovanie lotérií; služby nahrávacích štúdií; hudobná tvorba; nočné kluby; organizovanie a vedenie seminárov; organizovanie a vedenie sympózií; organizovanie kultúrnych alebo vzdelávacích výstav; organizovanie plesov; organizovanie súťaží krásy; organizovanie módnych prehliadok na zábavné účely; organizovanie športových súťaží; zábavné parky; písanie textov (okrem reklamných); on-line poskytovanie počítačových hier (z počítačových sietí); poskytovanie elektronických publikácií on-line (bez možnosti kopírovania); požičiavanie filmov; požičiavanie športového výstroja s výnimkou dopravných prostriedkov; požičiavanie videopások; výroba divadelných alebo iných predstavení; prekladateľské služby; postsynchronizácia, dabing; prenájom audionahrávok; prenájom osvetľovacích prístrojov do divadelných sál a televíznych štúdií; prenájom videokamier prenájom videorekordérov; prevádzkovanie karaoke; služby na oddych a rekreáciu prenájom rozhlasových

a televíznych prijímačov; výroba rozhlasových a televíznych programov; televízna zábava; umelecké módné agentúry; on-line vydávanie kníh a časopisov v elektronickej forme; elektronickejší edičná činnosť v malom (DTP služby) požičiavanie nahrávok, kompaktných diskov a vopred nahratých magnetických pásov; služby elektronickej knižnice v oblasti poskytovania elektronickej informácií (vrátane archívnych informácií) v podobe textových, zvukových a/alebo video informácií; poskytovanie rád a informácií o uvedených službách prostredníctvom komunikačných médií, elektronickej pošty, SMS správ, počítačových sietí a internetu alebo verbálne.

(540)

GET FUN

- (591) červená a čierna a ich odtiene, biela
 (731) RADIO, a.s., Prešovská 39, 821 02 Bratislava, SK;
 (740) Porubčan Róbert, Ing., Ivanka pri Dunaji, SK;

(210) 1483-2013

(220) 15.8.2013

10(511) 7, 39, 42

- (511) 7 - Dopravníky pásové, valčekové, pletivové, modulárne, reťazové, závitovkové; pneumatikové dopravníky; poľnohospodárske dopravníky; montážne dopravníky; dopravníkové systémy; jednoúčelové stroje; omielacie linky; elektrické motory s výnimkou motorov do pozemných vozidiel; hydraulické motory.
 39 - Balenie tovaru; skladovanie a preprava tovaru; prepravné služby.
 42 - Výskum a vývoj nových výrobkov pre zázakazníkov; strojársky výskum; štúdie technických projektov, projektová činnosť; projektovanie strojov a zariadení; technický výskum.

(540)

convec

- (591) modrá, biela
 (731) CONVEC, s.r.o., Trstínska cesta 2, 917 01 Trnava, SK;

(210) 1484-2013

(220) 16.8.2013

10(511) 35, 36, 41

- (511) 35 - Reklamné služby; kancelárske práce.
 36 - Realitné kancelárie.
 41 - Výchova, vzdelávanie, zábava, športová a kultúrna činnosť.

(540)

dilio
foreign students service center

- (731) Chomo Matej, Mgr., Hrdinov SNP 2/21, 036 01 Martin, SK;

(210) 1488-2013

(220) 16.8.2013

10(511) 39

(511) 39 - Doručovanie balíkov.

(540)



- (591) červená, čierna, biela
 (731) Direct Parcel Distribution SK s. r. o., Technická 7, 821 04 Bratislava, SK;

(210) 1491-2013

(220) 19.8.2013

10(511) 32, 35, 42

- (511) 32 - Pivo; minerálne a sýtené vody a iné nealkoholické nápoje; ovocné nápoje a ovocné šťavy; sirupy a iné prípravky na výrobu nápojov.
 35 - Reklamné služby; obchodný manažment; obchodná administratíva; kancelárske práce.
 42 - Vedecké a technologické služby a s nimi súvisiaci výskum a projektovanie; priemyselné analýzy a priemyselný výskum; navrhovanie a vývoj počítačového hardvéru a softvéru.

(540) adoler

- (731) Adoler s.r.o., Pri Šajbách 22B, 831 06 Bratislava, SK;
 (740) LEGAL ADVISORY GROUP, s.r.o., Bratislava, SK;

(210) 1492-2013

(220) 19.8.2013

10(511) 8

- (511) 8 - Ručné nástroje a ručné náradie; nožiarske výrobky a príbory; bodné zbrane; britvy, žiletky.

(540)



- (591) čierna, červená, zelená
 (731) Adoler s.r.o., Pri Šajbách 22B, 831 06 Bratislava, SK;
 (740) LEGAL ADVISORY GROUP, s.r.o., Bratislava, SK;

(210) 1493-2013

(220) 20.8.2013

10(511) 35, 41, 42

- (511) 35 - Marketing; obchodný manažment a podnikové poradenstvo; poradenstvo pri vedení podnikov.
 41 - Organizovanie a vedenie konferencií; organizovanie a vedenie sympózií; organizovanie a vedenie seminárov; organizovanie a vedenie kongresov; koučovanie (školenie).
 42 - Poradenstvo v oblasti informačných technológií.

(540) ScrumImpulz

(731) ScrumDesk s. r. o., Hviezdoslavova 6, 082 71 Lipany, SK;

(210) 1495-2013

(220) 20.8.2013

10(511) 32, 33

(511) 32 - Nealkoholické nápoje.
33 - Alkoholické nápoje s výnimkou piva.

(540) Biela Jarka

(731) Ján Machovič EDEN, Priemyselna 2443, 963 01 Krupina, SK;

(210) 1496-2013

(220) 20.8.2013

10(511) 32, 33

(511) 32 - Nealkoholické nápoje.
33 - Alkoholické nápoje s výnimkou piva.

(540) Červená Mirka

(731) Ján Machovič EDEN, Priemyselna 2443, 963 01 Krupina, SK;

(210) 1497-2013

(220) 20.8.2013

10(511) 33

(511) 33 - Alkoholické nápoje s výnimkou piva.

(540) eden Biele

(731) Ján Machovič EDEN, Priemyselna 2443, 963 01 Krupina, SK;

(210) 1498-2013

(220) 20.8.2013

10(511) 33

(511) 33 - Alkoholické nápoje s výnimkou piva.

(540) eden Červené

(731) Ján Machovič EDEN, Priemyselna 2443, 963 01 Krupina, SK;

(210) 1521-2013

(220) 23.8.2013

10(511) 3, 5, 35

(511) 3 - Kozmetické prípravky.
5 - Farmaceutické prípravky.
35 - Maloobchodná a veľkoobchodná činnosť s kozmetickými a farmaceutickými prípravkami.

(540) Fine6

(731) Živický Bystrík, Lanškrounská 17, 060 01 Kežmarok, SK;

(210) 1524-2013

(220) 23.8.2013

10(511) 3, 5

(511) 3 - Kozmetika, nosové spreje a nosové kvapky nie na lekárske účely.
5 - Farmaceutické prípravky, nosové spreje a nosové kvapky.

(540) AQUASPIRA

(731) Abbott Products Operations AG, Hegenheimermattweg 127, 4123 Allschwil, CH;
(740) Korejzová Petra, JUDr., Bratislava, SK;

(210) 1525-2013

(220) 23.8.2013

10(511) 3, 5

(511) 3 - Kozmetika, nosové spreje a nosové kvapky nie na lekárske účely.
5 - Farmaceutické prípravky, nosové spreje a nosové kvapky.

(540) XYMERAL

(731) Abbott Products Operations AG, Hegenheimermattweg 127, 4123 Allschwil, CH;
(740) Korejzová Petra, JUDr., Bratislava, SK;

(210) 1526-2013

(220) 23.8.2013

10(511) 35, 37, 40, 42

(511) 35 - Administratívne spracovanie obchodných objednávok; analýzy nákladov; kancelárie zaoberajúce sa dovozom a vývozom; analýzy nákupných, veľkoobchodných cien; obchodné alebo podnikateľské informácie; obchodné rady a informácie spotrebiteľom; organizovanie komerčných alebo reklamných výstav; podpora predaja (pre tretie osoby); služby porovnávania cien; predvádzanie tovaru; prezentácia výrobkov v komunikačných médiách pre maloobchod; prieskum verejnej mienky; public relations; reklama; on line reklama na počítačovej komunikačnej sieti; aktualizovanie reklamných materiálov; rozširovanie reklamných alebo inzertných oznamov; vyhľadávanie informácií v počítačových súboroch (pre zákazníkov); zásobovacie služby pre tretie osoby (nákup tovarov a služieb pre iné podniky); zbieranie údajov do počítačových databáz.
37 - Budovanie závodov a tovární; chemické čistenie; čistenie exteriérov budov; demolácia budov; informácie o opravách; inštalácia okien a dverí; izolovanie proti vlhkosti (stavebníctvo); izolovanie stavieb; klampiarstvo a inštalérstvo; lakovanie, glazovanie; interiérové a exteriérové maľovanie a natieranie; montovanie lešení; murárske práce; oprava opotrebovaných alebo poškodených strojov; opravy zámkov; ostrenie a brúsenie nožov; pokrývačské práce na strechách budov; inštalácia a opravy poplašných systémov proti vlámaniu; prenájom stavebných strojov a zariadení; protihrdzová úprava; maľovanie a opravy reklamných tabúľ; stavebné informácie; stavebné poradenstvo; stavebníctvo (stavebná činnosť); stavebný dozor; štukovanie, sadrovanie; umývanie dopravných prostriedkov; utesňovanie budov; výstavba obchodných a veľtrhových stánkov; inštalácia a opravy výťahov; inštalácia a opravy zvlážovacích zariadení.
40 - Spracovanie dreva; frézovanie; hobľovanie; informácie o úprave a spracovaní materiálov; prenájom klimatizačných zariadení; konečná úprava povrchov; kotlárstvo; likvidácia odpadu; montovanie na objednávku (pre tretie osoby);

prenájom generátorov; prenájom vykurovacích zariadení; recyklácia odpadu; spájanie materiálov (pre tretie osoby); triedenie odpadu a recyklovateľného materiálu; úprava vody; výroba energie; čistenie vzduchu.

42 - Architektonické poradenstvo; energetické audity; expertízy (inžinierske práce); kalibrácia; kontrola kvality; poradenstvo v oblasti úspory energie; poskytovanie informácií a poradenstva o kompenzácii uhlíkových emisií; priemyselné dizajnérstvo; prieskumy (inžinierske práce); štúdie technických projektov, projektová činnosť; vypracovanie stavebných výkresov; výskum a vývoj nových výrobkov pre zákazníkov; výskum v oblasti ochrany životného prostredia.

(540)



(591) modrá, zelená, sivá

(731) LOVIS, s.r.o., Južná trieda 119, 040 01 Košice, SK;

(740) Vojčík & Partners, s.r.o., Košice, SK;

(210) 1527-2013

(220) 23.8.2013

10(511) 25, 28, 41

(511) 25 - Športové tričká, dresy.

28 - Športové rukavice; cvičebné náradie; zariadenia na telesné cvičenie; stroje na fyzické cvičenie; posilňovacie stroje; cvičebné náradie a zariadenie na posilňovanie hrudníka; činky; stacionárne bicykle na cvičenie; valce, valčeky na stacionárne bicykle na cvičenie; stojanové bicykle na cvičenie; zariadenia na kulturistiku; boxerské rukavice; vrece na tréning boxu; opasky pre vzpieráčov ako športové potreby.

41 - Služby na oddych a rekreáciu; fitness kluby; telesné cvičenie; prevádzkovanie športových zariadení; služby športovísk; organizovanie športových súťaží; gymnastický výcvik.

(540)



(731) GH plus, s.r.o., Dlhá 85, 010 09 Žilina, SK;

(740) Zahatňanská Gabriela, Ing., Žilina - Strážov, SK;

(210) 1528-2013

(220) 26.8.2013

10(511) 30

(511) 30 - Pečivo, koláče s plnkou; lístkové cesto; výrobky z múky; prípravky z obilnín; perníky, medovníky.

(540) KRONAT

(731) CPB, s.r.o., Sklabiná 205, 991 05 Sklabiná, SK;

(210) 1529-2013

(220) 26.8.2013

10(511) 2

(511) 2 - Farby, fermeže, ochranné prostriedky proti hrdzi a poškodeniu dreva, farbivá, moridlá, prírodné živice v surovom stave, kovy vo forme fólií a práškov pre maliarov, dekoratérov, tlačiarov a umelcov.

(540) MIXPUR

(731) CHEMOLAK, a. s., Továrnská 7, 919 04 Smolenice, SK;

(210) 1530-2013

(220) 26.8.2013

10(511) 32

(511) 32 - Minerálne a sytené vody a iné nealkoholické nápoje; ovocné nápoje a ovocné šťavy; sirupy a iné prípravky na výrobu nápojov.

(540) PEPSI FIESTA

(731) PepsiCo, Inc., spoločnosť zriadená podľa zákonov štátu North Carolina, 700 Anderson Hill Road, Purchase, New York 10577 - 1444, US;

(740) Tomeš Pavol, Ing., Bratislava, SK;

(210) 1555-2013

(220) 28.8.2013

10(511) 9, 35, 37, 42

(511) 9 - Monitorovacie počítačové programy; navigačné nástroje; navigačné satelitné prístroje; optické nosiče údajov; magnetické nosiče údajov; nahrané operačné programy; planografické prístroje; počítačové programy (stiahnuté z telekomunikačnej siete); počítačový softvér; geodetické nástroje; meracie pomôcky; meracie prístroje; meradlá; digitálne súradnicové zapisovače; zariadenia na meranie vzdialenosti; zariadenia na spracovanie údajov; zememeračské prístroje a nástroje.

35 - Maloobchodné služby s monitorovacími počítačovými programami, s navigačnými nástrojmi, s navigačnými satelitnými prístrojmi, s optickými nosičmi údajov, s magnetickými nosičmi údajov, s nahranými operačnými programami, s planografickými prístrojmi, s počítačovými programami (stiahnutými z telekomunikačnej siete), s počítačovým softvérom, s geodetickými nástrojmi, s meracími pomôckami, s meracími prístrojmi, s meradlami, s digitálnymi súradnicovými zapisovačmi, so zariadeniami na meranie vzdialenosti, so zariadeniami na spracovanie údajov, so zememeračskými prístrojmi a nástrojmi; vyhľadávanie informácie v počítačových súboroch (pre zákazníkov); odborné obchodné alebo podnikateľské poradenstvo; obchodný alebo podnikateľský prieskum; zbieranie údajov do počítačových databáz; prieskum trhu; public relations; reklama; online reklama na počítačovej komunikačnej sieti; rozširovanie reklamných materiálov zákazníkom (letáky, prospekty, tlačoviny, vzorky); uverejňovanie reklamných textov; spracovanie textov; správa počítačových súborov.

37 - Inštalácia, údržba a opravy geodetických nástrojov, meracích pomôcok, meracích prístrojov, elektrických meracích zariadení, meradiel, navigačných nástrojov, navigačných satelitných prístrojov, planografických prístrojov, digitálnych súradnicových zapisovačov, zariadení na meranie vzdialenosti, zememeračských prístrojov a nástrojov; inštalácia, údržba a opravy počítačov.

42 - Aktualizovanie počítačových programov; analýzy počítačových systémov; expertízy (inžinierske práce); poradenstvo v oblasti návrhu

a vývoja hardvéru; hosťovanie na počítačových stránkach (webových stránkach); inštalácia počítačových programov; poskytovanie internetových vyhľadávačov; návrh počítačových systémov; obnovovanie počítačových databáz; počítačové programovanie; poradenstvo v oblasti počítačových programov; zhotovovanie kópii počítačových programov; prenájom počítačového softvéru; prenájom webových serverov; prevod (konverzia) počítačových programov a údajov (nie fyzický); prevod údajov alebo dokumentov z fyzických médií na elektronické médiá; prieskumy (inžinierske práce); štúdie technických projektov; tvorba a udržiavanie webových stránok (pre zákazníkov); tvorba softvéru; údržba počítačového softvéru; ochrana počítačov proti počítačovým vírusom; výskum a vývoj nových výrobkov (pre zákazníkov); zememeračstvo; vytváranie digitálnych máp; tvorba geografických informačných systémov.

(540)



(731) TOPSET Solutions s.r.o., Hollého 2366/25B, 900 31 Stupava, SK;

(740) Gruber Dalibor, Ing., Košice, SK;

(210) 1556-2013

(220) 28.8.2013

10(511) 9, 16, 35, 37, 41, 42

(511) 9 - Monitorovacie počítačové programy; navigačné nástroje; navigačné satelitné prístroje; optické nosiče údajov; magnetické nosiče údajov; nahrané operačné programy; planografické prístroje; počítačové programy (stiahnuté z telekomunikačnej siete); počítačový softvér; geodetické nástroje; meracie pomôcky; meracie prístroje; meradlá; digitálne súradnicové zapisovače; zariadenia na meranie vzdialenosti; zariadenia na spracovanie údajov; zememeračské prístroje a nástroje.

16 - Firemné listiny, papiernický tovar, papierové propagačné materiály, informačné brožúry, fotografie, katalógy, kalendáre, mapy, knihy, noviny, časopisy, tlačivá.

35 - Maloobchodné služby s monitorovacími počítačovými programami, s navigačnými nástrojmi, s navigačnými satelitnými prístrojmi, s optickými nosičmi údajov, s magnetickými nosičmi údajov, s nahranými operačnými programami, s planografickými prístrojmi, s počítačovými programami (stiahnutými z telekomunikačnej siete), s počítačovým softvérom, s geodetickými nástrojmi, s meracími pomôckami, s meracími prístrojmi, s meradlami, s digitálnymi súradnicovými zapisovačmi, so zariadeniami na meranie vzdialenosti, so zariadeniami na spracovanie údajov, so zememeračskými prístrojmi a nástrojmi; aktualizovanie reklamných materiálov; fotokopírovacie služby; grafická úprava tlačovín na reklamné účely; obchodné alebo podnikateľské informácie; vyhľadávanie informácie v počítačových súboroch (pre zákazníkov); kancelárie zaoberajúce sa dovozom a vývozom; prenájom kancelárskych strojov

a zariadení; kopírovanie alebo rozmnožovanie dokumentov; marketingové štúdie; pomoc pri riadení obchodnej činnosti; poradenstvo v obchodnej činnosti; odborné obchodné alebo podnikateľské poradenstvo; obchodný alebo podnikateľský prieskum; organizovanie komerčných alebo reklamných výstav; zbieranie údajov do počítačových databáz; prieskum trhu; public relations; reklama; online reklama na počítačovej komunikačnej sieti; rozširovanie reklamných materiálov zákazníkom (letáky, prospekty, tlačoviny, vzorky); uverejňovanie reklamných textov; spracovanie textov; správa počítačových súborov.

37 - Inštalácia, údržba a opravy geodetických nástrojov, meracích pomôcok, meracích prístrojov, elektrických meracích zariadení, meradiel, navigačných nástrojov, navigačných satelitných prístrojov, planografických prístrojov, digitálnych súradnicových zapisovačov, zariadení na meranie vzdialenosti, zememeračských prístrojov a nástrojov; inštalácia, údržba a opravy počítačov.

41 - Elektronická edičná činnosť v malom (DTP služby); fotografovanie; fotografovanie na mikrofilm; organizovanie a vedenie konferencií; organizovanie a vedenie kongresov; organizovanie a vedenie seminárov; organizovanie a vedenie sympózií; organizovanie kultúrnych alebo vzdelávacích výstav; poskytovanie elektronických publikácií online (bez možnosti kopírovania); školenie; online vydávanie kníh a časopisov v elektronickej forme; vydávanie kníh; vzdelávanie.

42 - Aktualizovanie počítačových programov; analýzy počítačových systémov; expertízy (inžinierske práce); poradenstvo v oblasti návrhu a vývoja hardvéru; hosťovanie na počítačových stránkach (webových stránkach); inštalácia počítačových programov; poskytovanie internetových vyhľadávačov; návrh počítačových systémov; obnovovanie počítačových databáz; počítačové programovanie; poradenstvo v oblasti počítačových programov; zhotovovanie kópii počítačových programov; prenájom počítačového softvéru; prenájom webových serverov; prevod (konverzia) počítačových programov a údajov (nie fyzický); prevod údajov alebo dokumentov z fyzických médií na elektronické médiá; prieskumy (inžinierske práce); štúdie technických projektov; tvorba a udržiavanie webových stránok (pre zákazníkov); tvorba softvéru; údržba počítačového softvéru; ochrana počítačov proti počítačovým vírusom; výskum a vývoj nových výrobkov (pre zákazníkov); zememeračstvo; vytváranie digitálnych máp; tvorba geografických informačných systémov.

(540)



(731) TOPSET Solutions s.r.o., Hollého 2366/25B, 900 31 Stupava, SK;

(740) Gruber Dalibor, Ing., Košice, SK;

(210) 1557-2013

(220) 28.8.2013

10(511) 9, 16, 35, 42

(511) 9 - Monitorovacie počítačové programy; optické nosiče údajov; magnetické nosiče údajov; nahrané operačné programy; počítačové programy (stiahnuté z telekomunikačnej siete); počítačový softvér.

16 - Firemné listiny, papiernický tovar, papierové propagačné materiály, informačné brožúry, fotografie, katalógy, kalendáre, mapy, knihy, noviny, časopisy, tlačivá.

35 - Vyhľadávanie informácie v počítačových súboroch (pre zákazníkov); odborné obchodné alebo podnikateľské poradenstvo; obchodný alebo podnikateľský prieskum; zbieranie údajov do počítačových databáz; prieskum trhu; public relations; reklama; online reklama na počítačovej komunikačnej sieti; rozširovanie reklamných materiálov zákazníkom (letáky, prospekty, tlačoviny, vzorky); uverejňovanie reklamných textov; spracovanie textov; správa počítačových súborov.

42 - Aktualizovanie počítačových programov; analýzy počítačových systémov; expertízy (inžinierske práce); poradenstvo v oblasti návrhu a vývoja hardvéru; hosťovanie na počítačových stránkach (webových stránkach); inštalácia počítačových programov; poskytovanie internetových vyhľadávačov; návrh počítačových systémov; obnovovanie počítačových databáz; počítačové programovanie; poradenstvo v oblasti počítačových programov; zhotovovanie kópií počítačových programov; prenájom počítačového softvéru; prenájom webových serverov; prevod (konverzia) počítačových programov a údajov (nie fyzický); prevod údajov alebo dokumentov z fyzických médií na elektronické médiá; prieskumy (inžinierske práce); štúdie technických projektov; tvorba a udržiavanie webových stránok (pre zákazníkov); tvorba softvéru; údržba počítačového softvéru; ochrana počítačov proti počítačovým vírusom; výskum a vývoj nových výrobkov (pre zákazníkov); zememeračstvo; vytváranie digitálnych máp; tvorba geografických informačných systémov.

(540)

(731) TOPSET Solutions s.r.o., Hollého 2366/25B, 900 31 Stupava, SK;

(740) Gruber Dalibor, Ing., Košice, SK;

(210) 1558-2013

(220) 28.8.2013

10(511) 9, 16, 35, 36, 38, 42, 45

(511) 9 - Počítače; počítačový softvér; počítačový hardvér; periférne zariadenia počítačov; prístroje a zariadenia na spracovanie a ukladanie údajov a dát; elektronické testovacie a meracie zariadenia a ich súčasti; monitorovacie počítačové programy; nahrané operačné programy; programy na počítačové hry; magnetické nosiče údajov; optické nosiče údajov; nosiče zvukových

záznamov; nosiče zvukovo-obrazových záznamov; audiovizuálne záznamové disky.

16 - Firemné listiny; papiernický tovar; papierové propagačné materiály; informačné brožúry; fotografie ako tlačoviny; katalógy; kalendáre; tlačivá.

35 - Maloobchodné služby s počítačmi a ich prísľušenstvom; s počítačovým softvérom; s počítačovým hardvérom; s monitorovacími počítačovými programami; s nahranými operačnými programami; s programami na počítačové hry; činnosti reklamnej agentúry; rozširovanie; vydávanie a aktualizovanie reklamných materiálov; prenájom reklamných priestorov a plôch; prenájom reklamných materiálov; uverejňovanie reklamných textov; obchodný alebo podnikateľský prieskum; poradenstvo v obchodnej činnosti; obchodné alebo podnikateľské poradenstvo; obchodný manažment a podnikové poradenstvo; organizovanie výstav na obchodné a reklamné účely; odborné obchodné poradenstvo; prieskum trhu; marketingové štúdie; spracovanie textov; dražby; fakturácia; kancelárske práce; zoradovanie údajov v počítačových databázach; vedenie účtovných kníh a účtovníctvo; elektronické účtovanie; elektronické aukcie (dražby).

36 - Finančné služby; finančné informácie; finančné analýzy; elektronický prevod kapitálu; finančný manažment; finančný sponzor; finančné poradenstvo; finančné analýzy; finančné konzultačné služby; klíring (zaučtovanie vzájomných pohľadávok a záväzkov - bezhotovostné platenie).

38 - Poskytovanie prístupu do databáz; telekonferenčné služby; telekomunikačné služby; telefonické služby; telegrafné služby; elektronická pošta; prenájom zariadení na prenos informácií; komunikácia mobilnými telefónmi; počítačová komunikácia; komunikácia prostredníctvom optických sietí; poskytovanie telekomunikačného pripojenia do svetovej počítačovej siete; poskytovanie užívateľského prístupu do svetovej počítačovej siete; prenos signálu pomocou satelitu; telekomunikačné informácie poskytované online z počítačovej databázy, internetu a komunikačných médií; prenájom modemu; prenájom zariadení na prenos a ukladanie informácií; prenájom prístupového času k počítačovým databázam.

42 - Aktualizovanie, inštalácia a spúšťanie počítačových programov; počítačové programovanie; poradenské služby v oblasti počítačového hardvéru a softvéru; prenájom počítačového softvéru; prenájom webových serverov; obnovovanie počítačových databáz; prenájom úložného miesta na nosičoch zvukovo-obrazových záznamov; zhotovovanie kópií počítačových programov; prieskum v oblasti využitia počítačov; návrh a tvorba počítačových systémov a softvéru; počítačové systémové analýzy; prevod (konverzia) počítačových programov a údajov (nie fyzický); elektronické spracovanie údajov; vytváranie, umiestňovanie a udržiavanie počítačových stránok (WEB) pre zákazníkov; štúdie technických projektov; technický prieskum; výskum a vývoj nových výrobkov pre zákazníkov.

45 - Spravovanie autorských práv; poradenstvo v oblasti duševného vlastníctva; licencie na počítačové programy ako právne služby.

(540)

**ZÁVÄZKY
K ÚHRADE**

(731) FIIA Society, s. r. o., Považská 2, 040 11 Košice, SK;

(740) Gruber Dalibor, Ing., Košice, SK;

(210) 1560-2013

(220) 30.8.2013

10(511) 36

(511) 36 - Finančné služby, pôžičky.

(540) DOOR PÔŽIČKA

(731) Door Financial Slovensko s.r.o., Staré Grunty 1/B, 841 04 Bratislava, SK;

(210) 1561-2013

(220) 30.8.2013

10(511) 20, 28, 40(511) 20 - Nábytok, zrkadlá, rámy na obrazy, výrobky (nezahrnuté do iných tried) z dreva, korku, trstiny, prútia, rohoviny, kostí, slonovej kosti, veľrybích kostí, mušlí, korytnačiny, jantáru, perlete, sépiolitu a náhradiek tohto materiálu a z plastov.
28 - Hry a hračky; telocvičné a športové potreby, ktoré nie sú zahrnuté v iných triedach; ozdoby na vianočný stromček (s výnimkou osvetľovacích telies a cukrovíniok).
40 - Spracovanie a úprava materiálov.**(540)**

(731) WOODFLEX s.r.o., Hrnčiarska 1, 971 01 Prievidza, SK;

(210) 1566-2013

(220) 30.8.2013

10(511) 41, 43, 44

(511) 41 - Služby na oddych a rekreáciu, telesné cvičenie, zábava, pobavenie.

43 - Hotelierske služby, poskytovanie hotelového ubytovania, reštaurácie, prenájom prechodného ubytovania.

44 - Aromaterapeutické služby, fyzioterapia, kúpele, parné kúpele na hygienické účely, masáže, služby sauny, služby termálnych kúpeľov.

**(540) Zlaté kúpele Turčianske
Teplice liečivé zlato**

(731) Slovenské liečebné kúpele Turčianske Teplice, a. s., SNP 519, 039 12 Turčianske Teplice, SK;

(740) G. Lehnert, k. s., Bratislava, SK;

(210) 1568-2013

(220) 30.8.2013

10(511) 41

(511) 41 - Organizovanie športových súťaží.

(540)

(731) HJC PROsport, s.r.o., Hronsecká cesta 122, 976 31 Hronsek, SK;

(210) 1569-2013

(220) 30.8.2013

10(511) 41

(511) 41 - Organizovanie športových súťaží.

(540) Banskobystrická latka

(731) HJC PROsport, s.r.o., Hronsecká cesta 122, 976 31 Hronsek, SK;

(210) 1579-2013

(220) 2.9.2013

10(511) 44

(511) 44 - Zdravotné poradenstvo; zdravotné strediská; služby zdravotných stredísk; zdravotnícka starostlivosť; prenájom zdravotníckeho zariadenia; súkromné kliniky alebo sanatóriá; prenájom lekárskeho vybavenia; lekárske služby.

(540)**UVEA MEDIKLINIK**

(591) biela, sivá, žltá, zelená, červená, modrá

(731) UVEA MEDIKLINIK, s.r.o., Čsl. armády 3/10223, 036 08 Martin, SK;

(210) 1580-2013

(220) 2.9.2013

10(511) 44

(511) 44 - Zdravotné poradenstvo; zdravotné strediská; služby zdravotných stredísk; zdravotnícka starostlivosť; prenájom zdravotníckeho zariadenia; súkromné kliniky alebo sanatóriá; prenájom lekárskeho vybavenia; lekárske služby.

(540)**UVEA MEDIKLINIK**

(731) UVEA MEDIKLINIK, s.r.o., Čsl. armády 3/10223, 036 08 Martin, SK;

(210) 1593-2013

(220) 3.9.2013

10(511) 16, 35, 41

(511) 16 - Časopisy.

35 - Reklama, online reklama na počítačovej komunikačnej sieti.

41 - Online vydávanie kníh a časopisov v elektronickej podobe.

(540)

fitcult

(731) REFRESHER, s.r.o., Bratislavská 66/82, 931 01 Šamorín, SK;

(210) 1594-2013

(220) 3.9.2013

10(511) 6, 35, 40

(511) 6 - Okenné rámy kovové; okenné krídla kovové; drevoalúminiové okná; kovové opláštenia drevených okien; kovania na okná kovové; kovania na dvere kovové.

35 - Sprostredkovateľská činnosť v oblasti obchodu; veľkoobchod-maloobchod s tovarmi a službami v triede 6 a 40; internetový obchod s tovarmi a službami v triede 6 a 40; reklama; propagácia a inzercia všetkými druhmi médií; marketing; publikácia inzertných tlačovín; prieskum trhu.

40 - Spracovanie dreva; obrábanie kovov; montovanie na objednávku (pre tretie osoby); konečná úprava povrchov.

(540)

DUO MAX
krása dreva - večnosť kovu

(591) biela, čierna, fialová, sivá

(731) Ing. Gejza Varga DREVAR, Dolné Obdokovce 603, 951 02 Dolné Obdokovce, SK;

(740) Máčajová Mária, Ing., Nitra, SK;

(210) 1600-2013

(220) 4.9.2013

10(511) 5

(511) 5 - Farmaceutické a liečivé prípravky a látky; vakcíny.

(540) CAZNORA

(731) GlaxoSmithKline Trading Services Limited, 6900 Cork Airport Business Park, Kinsale Road, Cork, IE;

(740) Fajnor IP s.r.o., Bratislava, SK;

(210) 1617-2013

(220) 5.9.2013

10(511) 5

(511) 5 - Farmaceutické výrobky.

(540) PARALEN GRIP

(731) SANOFI, 54 rue La Boétie, 75008 Paris, FR;

(740) ŽOVICOVÁ & ŽOVIC IP, s.r.o., Bratislava, SK;

(210) 1620-2013

(220) 6.9.2013

10(511) 43

(511) 43 - Reštaurácie (jedálne).

(540)

**Stodola**
Slovak restaurant

(591) Pantone 174 C, Pantone 7578 C, Pantone 1235 C, biela, čierna

(731) Gastro-Vimayla s. r. o., Nábřežná 826/54, 053 11 Smižany, SK;

(210) 1621-2013

(220) 6.9.2013

10(511) 36

(511) 36 - Služby týkajúce sa poisťovníctva; poskytovanie všetkých druhov poistenia; poisťovanie zodpovednosti za škody; poistenie medzinárodného obchodného styku a zaistenie; konzultačné, poradenské a sprostredkovateľské služby v oblasti poisťovníctva; finančné analýzy, manažérske služby a maklérske služby v oblasti peňažníctva, poistenia a zaistenia majetku; poisťovacie služby; poskytovanie zmluvného zdravotného poistenia, poskytovanie informácií z oblasti poisťovníctva a finančných služieb prostredníctvom informačných médií a dátových nosičov všetkých druhov; poradenská činnosť a konzultácie v oblasti poisťovníctva a finančných služieb; vymáhanie pohľadávok na poistnom; správa peňažných aktív; finančné služby vrátane poskytovania nadštandardných produktov v oblasti poistenia, ako aj služby poskytované elektronicke a prostredníctvom telefónu; sprostredkovanie v oblasti poisťovníctva a finančných služieb; peňažné poistenie v oblasti úrazového poistenia, poistenie škôd na prepravovaných veciach, batôžine a inom majetku, poistenia škôd na majetku spôsobených požiarom, výbuchom, akýmkoľvek prírodným živlom, pádom lietadla alebo iným spôsobom, zodpovednosti za škodu vyplývajúcej z vlastníctva alebo použitia pozemného motorového dopravného prostriedku vrátane zodpovednosti dopravcu, všeobecného poistenia za škodu aj zodpovednosti za škody na životnom prostredí a/alebo rôznych finančných strát, funkcia správcu majetkových účastí v dcérskych a iných spoločnostiach; vyšetrovanie poistných udalostí a likvidátorské služby; služby osobných finančných a poisťovacích poradcov; služby v oblasti podpory a rozvoja poisťovníctva, akékoľvek konzultačné služby v oblasti financií, poistenia a úverovania, rozširovanie informácií o poistení a poistných produktoch prostredníctvom počítačovej siete, poskytovanie poistných služieb prostredníctvom elektronických médií, rozširovanie informácií o produktoch v poistení prostredníctvom televízneho a rozhlasového vysielania.

**(540) ČSOB POISTENIE
LIFE KOMFORT**

(731) ČSOB Poisťovňa, a. s., Vajnorská 100/B, 831 04 Bratislava, SK;

(740) Budaj Miroslav, JUDr., Bratislava, SK;

(210) 1625-2013

(220) 6.9.2013

10(511) 3, 5

(511) 3 - Bieliace a iné prípravky na pranie a čistenie bielizne; prípravky na čistenie, leštenie, odmasťovanie a brúsenie; mydlá; voňavkárské výrobky, éterické oleje, kozmetické prípravky, vlasové vodičky; prípravky na čistenie zubov.

5 - Dezinfekčné prípravky na hygienické účely; chemické prípravky na zverolekárske účely; insekticídy; prípravky na umývanie zvierat.

(540) EXPERT Nice

(731) Promt SR, s.r.o., Janka Borodáča 7, 080 01 Prešov, SK;

(210) 1630-2013

(220) 9.9.2013

10(511) 43

(511) 43 - Stravovacie služby; prechodné ubytovanie.

(540)

(591) červená, krémová

(731) Guderna Roman, Ing., Gorkého 13, 811 01 Bratislava, SK;

(740) Usačev Borislav, Kráľová pri Senci, SK;

(210) 1635-2013

(220) 9.9.2013

10(511) 32

(511) 32 - Minerálne a sýtené vody a iné nealkoholické nápoje.

(540)

(591) modrá (RAL 5017)

(731) Chem - Crete Slovakia, s.r.o., Staničná 13, 908 51 Holič, SK;

(740) Právne centrum s.r.o., Bratislava, SK;

(210) 1638-2013

(220) 10.9.2013

10(511) 35

(511) 35 - Reklamné služby; obchodný manažment; obchodná administratíva; kancelárske práce.

(540)

(591) zelená PANTONE DS 294-3C,
hnedá C=40M=65Y=90K=35

(731) KMJ Pro s.r.o., Bratislavská 4, 841 06 Bratislava, SK;

(740) BG:LEGAL, s.r.o., Bratislava, SK;

(210) 1648-2013

(220) 10.9.2013

10(511) 16, 29, 30, 31, 32, 33

(511) 16 - Firemné listiny, papiernický tovar, papierové propagačné materiály, informačné brožúry, fotografie, katalógy, kalendáre, tlačivá, vrecia a vrecká z papiera a plastických materiálov na balenie, lepenkové škatule, papierové škatule.

29 - Mlieko; mliečne výrobky; maslo; arašidové maslo; kakaové maslo; mliečne nápoje s vysokým obsahom mlieka; smotana; šľahačka; jogurty; kyslé mlieko; mäso; bravčová masť; jedlé oleje a tuky; bravčové mäso; šunka; údeniny; tofu; divina; hydina nie živá; klobásky; salámy; párky; konzervované mäso; mäsové výťažky; polievky; potravinárske výrobky z rýb; konzervované ryby; sardínky; tuniaky; spracované arašidy; džemy; datle; kandizované ovocie; konzervy s ovocím; konzervy so zeleninou; mrazené ovocie a zelenina; nakladaná zelenina a ovocie; varená a konzervovaná zelenina; plátky sušeného ovocia; ovocné a zeleninové šaláty; zemiakové hranolčeky; krokety; zemiakové lupienky; kyslá kapusta; syry; zemiakové vločky; solené potraviny.

30 - Múčne jedlá; jemné pečivo; listkové cesto; výrobky z múky; prípravky z obilnín; chlieb; sladké žemle; sendviče; sucháre; pečivo; oblátky; biskvity; zákusky biskvity; zákusky; palačinky; perníky; medovníky; prášok do pečiva; cukrovinky; čokoláda; čokoládové nápoje; kaka; kakaové nápoje; med; kvasnice; kuchynská soľ; horčica; kečup; ocot; korenie; chuťové prísady; omáčky ako chuťové prísady; sušienky; strúhanka; koláče; ryža; krupica; pizza; cestoviny; cesto na koláče; paradajková omáčka; dressingy na šaláty; pirohy; pirôžky s mäsom; halušky, lokše; slíže; rezance; špagety; makaróny; káva; majonéza; marináda ako chuťová prísada; zmrzlina; zmrzlinové prášky; puding; nápoje na báze čaju.

31 - Čerstvé ovocie; čerstvá zelenina; chované zvieratá; živé zvieratá; živé ryby; živá hydina; obilie v nespracovanom stave; zrno ako obilie; pokrutiny; sadenice; rastlinné semená; pšenica; jačmeň; ovos; raž; seno; krmivo a šrot pre zvieratá; suché krmivo; stromy; prírodné trávniky; vinič ako rastlina; prírodné kvety; slad na výrobu piva a liehovín.

32 - Pivo; nealkoholické nápoje; minerálne a sýtené vody ako nápoje; izotonické nápoje; mušty; ovocné nealkoholické nápoje; ovocné džúsy; ovocné nápoje a ovocné šťavy; sirupy na výrobu nápojov.

33 - Alkoholické nápoje s výnimkou piva; destilované nápoje; liehové esencie; liehoviny; likéry; medovina; alkoholické výťažky z ovocia; alkoholické nápoje s ovocím.

(540)

- (731) AGRO - MOLD akciová spoločnosť, Rožňavská 21, 045 01 Moldava nad Bodvou, SK;
 (740) Gruber Dalibor, Ing., Košice, SK;

(210) 1649-2013

(220) 10.9.2013

10(511) 9, 16, 35, 38, 41

(511) 9 - Diapozitívy; diapojektory; magnetické disky; optické kompaktné disky; DVD prehrávač; elektronické publikácie (stiahnuté z telekomunikačnej siete); exponované kinofilmy; exponované filmy; strihacie zariadenie na filmy; gramofónové platne; prístroje na strihanie kinofilmov; kompaktné disky; kreslené filmy; magnetické médiá; magnetofóny; magnetické nosiče údajov; optické disky; optické nosiče údajov; pásky na zvukové nahrávanie; počítačové programy; počítačový softvér (stiahnutý z telekomunikačnej siete); premietacie prístroje; programy na počítačové hry; počítačové programy (stiahnuté z telekomunikačnej siete); pružné disky; vysielacie elektronických signálov; videokazety; videopásky; videokamery; vysielacie (telekomunikácie); disky zvukových nahrávok; nosiče zvukových nahrávok; pásky so zvukovými nahrávkami; zvukové nahrávacie zariadenia.

16 - Albumy; blahoprajné pohľadnice; časopisy (periodiká); fotografie (tlačoviny); grafiky; grafické zobrazenia; kalendáre; katalógy; knihy; komiksy; noviny; obežníky; periodiká; plagáty; publikácie; grafické reprodukcie; ročenky; tlačivá; tlačoviny.

35 - Reklamné agentúry; grafická úprava tlačovín na reklamné účely; prezentácia výrobkov v komunikačných médiách pre maloobchod; komerčné informačné kancelárie; podpora predaja (pre tretie osoby); prenájom reklamného času v komunikačných médiách; prenájom reklamných materiálov; public relations; reklama; online reklama na počítačovej komunikačnej sieti; vydávanie a aktualizovanie reklamných materiálov; rozširovanie reklamných oznamov; prenájom reklamných plôch; zásielkové reklamné služby; uverejňovanie reklamných textov; rozhlasová reklama; rozširovanie reklamných alebo inzertných oznamov; rozširovanie reklamných materiálov zákazníkom (letáky, prospekty, tlačoviny, vzorky); spracovanie textov; televízna reklama; predplatné telekomunikačných služieb.

38 - Vysielanie káblovej televízie; poskytovanie telekomunikačných kanálov na telenákupy; prenos signálu prostredníctvom satelitu; televízne vysielanie; tlačové kancelárie.

41 - Elektronická edičná činnosť v malom (DTP služby); prenájom filmov; nahrávanie videopások; organizovanie súťaží (vedomostných alebo zábavných); organizovanie súťaží krásy; organizovanie živých vystúpení; prenájom osvetľovacích prístrojov do divadelných sál a televíznych štúdií; produkcia filmov s výnimkou reklamných; výroba rozhlasových a televíznych programov; televízna zábava; tvorba videofilmov; nahrávanie na videopásky; online vydávanie kníh a časopisov v elektronickej forme; zábava; prenájom zvukových nahrávacích zariadení.

(540) PRÍBEH NAŠEJ LÁSKY

(731) MAC TV s.r.o., Brečtanová 1, 831 01 Bratislava, SK;

(740) Advokátska kancelária Bugala-Đurček, s.r.o., Bratislava, SK;

(210) 1650-2013

(220) 10.9.2013

10(511) 9, 16, 35, 38, 41

(511) 9 - Diapozitívy; diapojektory; magnetické disky; optické kompaktné disky; DVD prehrávač; elektronické publikácie (stiahnuté z telekomunikačnej siete); exponované kinofilmy; exponované filmy; strihacie zariadenie na filmy; gramofónové platne; prístroje na strihanie kinofilmov; kompaktné disky; kreslené filmy; magnetické médiá; magnetofóny; magnetické nosiče údajov; optické disky; optické nosiče údajov; pásky na zvukové nahrávanie; počítačové programy; počítačový softvér (stiahnutý z telekomunikačnej siete); premietacie prístroje; programy na počítačové hry; počítačové programy (stiahnuté z telekomunikačnej siete); pružné disky; vysielacie elektronických signálov; videokazety; videopásky; videokamery; vysielacie (telekomunikácie); disky zvukových nahrávok; nosiče zvukových nahrávok; pásky so zvukovými nahrávkami; zvukové nahrávacie zariadenia.

16 - Albumy; blahoprajné pohľadnice; časopisy (periodiká); fotografie (tlačoviny); grafiky; grafické zobrazenia; kalendáre; katalógy; knihy; komiksy; noviny; obežníky; periodiká; plagáty; publikácie; grafické reprodukcie; ročenky; tlačivá; tlačoviny.

35 - Reklamné agentúry; grafická úprava tlačovín na reklamné účely; prezentácia výrobkov v komunikačných médiách pre maloobchod; komerčné informačné kancelárie; podpora predaja (pre tretie osoby); prenájom reklamného času v komunikačných médiách; prenájom reklamných materiálov; public relations; reklama; online reklama na počítačovej komunikačnej sieti; vydávanie a aktualizovanie reklamných materiálov; rozširovanie reklamných oznamov; prenájom reklamných plôch; zásielkové reklamné služby; uverejňovanie reklamných textov; rozhlasová reklama; rozširovanie reklamných alebo inzertných oznamov; rozširovanie reklamných materiálov zákazníkom (letáky, prospekty, tlačoviny, vzorky); spracovanie textov; televízna reklama; predplatné telekomunikačných služieb.

38 - Vysielanie káblovej televízie; poskytovanie telekomunikačných kanálov na telenákupy; prenos signálu prostredníctvom satelitu; televízne vysielanie; tlačové kancelárie.

41 - Elektronická edičná činnosť v malom (DTP služby); prenájom filmov; nahrávanie videopások; organizovanie súťaží (vedomostných alebo zábavných); organizovanie súťaží krásy; organizovanie živých vystúpení; prenájom osvetľovacích prístrojov do divadelných sál a televíznych štúdií; produkcia filmov s výnimkou reklamných; výroba rozhlasových a televíznych programov; televízna zábava; tvorba videofilmov; nahrávanie na videopásky; online vydávanie kníh a časopisov v elektronickej forme; zábava; prenájom zvukových nahrávacích zariadení.

(540) PRÍBEHY NAŠEJ LÁSKY

(731) MAC TV, s.r.o., Brečtanová 1, 831 01 Bratislava, SK;

(740) Advokátska kancelária Bugala-Đurček, s.r.o., Bratislava, SK;

(210) 1675-2013

(220) 12.9.2013

10(511) 35, 36, 45

(511) 35 - Reklamná činnosť; obchodný manažment, obchodná správa; obchodná administratíva; kancelárske práce.

36 - Poisťovníctvo; služby v oblasti financovania; služby v oblasti peňažníctva; služby v oblasti nehnuteľností.

45 - Osobné a sociálne služby poskytované tretími osobami na uspokojovanie potrieb jednotlivcov; bezpečnostné služby na ochranu osôb a majetku.

(540)



(591) žltá, odtiene modrej

(731) UNION poisťovňa, a. s., Bajkalská 29/A, 813 60 Bratislava, SK;

(210) 1676-2013

(220) 5.9.2013

10(511) 6, 19, 37, 40

(511) 6 - Obyčajné kovy (suroviny alebo polotovary); bronz; hliník; meď (surovina alebo polotovary); mosadz (surovina alebo polotovary); titán; olovo (surovina alebo polotovary); zinok (surovina alebo polotovary); plech; kovové potrubia a rúry, vzduchovody na vetranie a klimatizáciu; kovové strechy; kovové strešné krytiny; kovové odkvapové rúry, kovové strešné odkvapové žľaby; kovové úžľabia; kovové veterníky; kovové komíny, dymovody; kovové komínové rúry; kovové komínové nadstavce; kovové komínové striešky; kovové príslušenstvo k odkvapovému klampiarskemu systému: háky, kotlíky, kolená, objímky, čielka strešných odkvapových žľabov, žľabové spojky, žľabové dilatácie, chrliče vody; náhradné dielce, časti a súčasti na uvedené tovary patriace do triedy 6.

19 - Nekovové strechy; nekovové nárožia striech; úžľabia staviieb s výnimkou kovových; strešné odkvapové žľaby s výnimkou kovových; nekovové odkvapové rúry; komíny, dymovody s výnimkou kovových; komínové rúry nekovové; nekovové komínové nadstavce; komínové rúrkové nadstavce s výnimkou kovových; náhradné dielce; časti a súčasti na uvedené tovary patriace do triedy 19.

37 - Stavebníctvo, stavebná činnosť; klampiárstvo a inštalatérstvo; pokrývačské práce na strechách budov; inštalácia a opravy klimatizačných zariadení; inštalácia a opravy chladiacich zariadení; inštalácia, servis, záručný servis, opravy, údržba a čistenie tovarov uvedených v triedach 6 a 19 tohto zoznamu; poradenské, konzultačné a informačné služby týkajúce sa uvedených služieb.

40 - Úprava a spracovanie kovov na zákazku, vrátane zámočnických prác; pokovovanie, plátovanie; pokovovanie kovových materiálov; galvanizácia, elektrolytické pokovovanie; galvanizácia, elektrolytické pokovovanie zinkom; poniklovanie, plátovanie niklom; likvidácia odpadu; spracovanie odpadu.

(540)



(591) červená, zelená, biela

(731) Cibulka Ľubomír, Babkov 69, 013 11 Lietavská Svinná - Babkov, SK;

(740) Zahatňanská Gabriela, Ing., Žilina - Strážov, SK;

(210) 1678-2013

(220) 13.9.2013

10(511) 29, 30, 31

(511) 29 - Zelenina a zemiaky (konzervované, sušené alebo varené), ovocie (konzervované, sušené alebo varené), hriby (konzervované, sušené alebo varené), mäso, hydina, zverina, ryby a morské živočíchy (nie živé), všetky tieto produkty tiež vo forme výťažkov (s výnimkou nealkoholických výťažkov z ovocia), ďalej vo forme závaránin, hotových jedál, a to mrazených alebo dehydrovaných, polievky zo zeleniny a zemiakov (konzervovanej/konzervovaných, sušenej/sušených alebo varenej/varených), z ovocia (konzervovaného, sušeného alebo vareného), z hřibov (konzervovaných, sušených alebo varených), z mäsa, z hydiny, zo zveriny, z rýb a z morských živočíchov, rósoly zo zeleniny a zemiakov, z ovocia, z hřibov, z mäsa, z hydiny, zo zveriny, z rýb a z morských živočíchov, džemy, vajcia, mlieko, smotana, maslo, syr a iné výrobky pripravené na báze mlieka, sójové mlieko ako náhradka mlieka, mliečne nápoje (s vysokým obsahom mlieka), dezerty vyrobené z mlieka a smotany, jogurty, konzervované sójové bôby ako potrava, jedlé oleje a tuky, tukové nátierky na chlieb, klobásy, údeniny, orieškové maslo, polievky, polievkové koncentráty, mäsové vývary, bujónové kocky, bujóny, vývary.

30 - Káva, kávové výťažky, výrobky a nápoje pripravené na báze kávy, ľadová káva, kávové náhradky, výťažky z kávových náhradiek, výrobky a nápoje pripravené na báze kávových náhradiek, cigória, čaj, čajové výťažky, výrobky a nápoje pripravené na báze čaju, ľadový čaj, prípravky zo sladu určeného na ľudskú spotrebu, kakao a výrobky (okrem kakaového masla) a nápoje na báze kakaa, čokoláda, čokoládové výrobky, výrobky a nápoje pripravené na báze čokolády, cukrovinky, sladkosti, cukríky, cukor, žuvačky, prírodné sladidlá, pekárenské výrobky, chlieb, kvasnice, cestoviny, biskvity, koláče, sušienky, vafle, karamelky, pudinky, zmrzliny, vodové zmrzliny, šerbety ako zmrzlinové nápoje, mrazené cukrovinky, mrazené koláče, jemné zmrzliny, mrazené dezerty ako cukrovinky, mrazené jogurty, spojovacie prísady na výrobu zmrzlin, a/alebo vodových zmrzlin, a/alebo šer-

betov, a/alebo mrazených cukrovíniok, a/alebo mrazených koláčov, a/alebo jemných zmrzlín, a/alebo mrazených dezertov, a/alebo mrazených jogurtov, med a náhradky medu, cereálie, müsli, kukuričné lupienky, cereálne tyčinky, hotové jedlá z cereálií, cereálne výrobky, ryža, cestoviny, rezance, potraviny vyrobené na základe ryže, múky alebo cereálií, tiež vo forme hotových jedál, pizza, sendviče, zmesi cestovín a cesta pripraveného na pečenie v rúre, omáčky ako chuťové prísady, sójová omáčka, sójová múka, anglický krém, kečup, aromatické alebo korenisté výrobky na jedlo, korenie, šalátové zálievky, majonézy, horčica, ocot.

31 - Poľnohospodárske, záhradnícke a lesnícke výrobky vrátane nespracovaného dreva nezahrnuté v iných triedach, semená, čerstvé ovocie a zelenina, sadenice, živé rastliny a prírodné kvetiny, krmivá pre zvieratá, slad.

(540)



(591) modrá, žltá, čierna

(731) EQUUS a.s., Hviezdna 38, 821 06 Bratislava, SK;

(210) 1701-2013

(220) 18.9.2013

10(511) 16, 35, 40, 41, 42

(511) 16 - Papier, lepenka a výrobky z týchto materiálov, ktoré nie sú zahrnuté v iných triedach; tlačiarenské výrobky; knihárske potreby; fotografie; papiernický tovar a písacie potreby; lepidlá na kancelárske účely alebo pre domácnosť; potreby pre umelcov; maliarske štetce; písacie stroje a kancelárske potreby okrem nábytku; učebné a vyučovacie pomôcky okrem prístrojov; plastové obaly, ktoré nie sú zahrnuté v iných triedach; tlačiarenské typy; štočky.

35 - Reklamné služby; obchodný manažment; obchodná administratíva; kancelárske práce.

40 - Spracovanie a úprava materiálov.

41 - Výchova; vzdelávanie; zábava; športová a kultúrna činnosť.

42 - Vedecké a technologické služby a s nimi súvisiaci výskum a projektovanie; priemyselné analýzy a priemyselný výskum; navrhovanie a vývoj počítačového hardvéru a softvéru.

(540)



(591) červená, sivá

(731) MED-IN Alfa, spol. s r.o., Brančská 9, 851 05 Bratislava, SK;

(210) 1705-2013

(220) 18.9.2013

10(511) 5, 10, 25, 28, 44

(511) 5 - Liečivé čaje.

10 - Masážne prístroje.

25 - Športové tričká, dresy.

28 - Zariadenia na telesné cvičenie.

44 - Alternatívna medicína.

(540)



(591) odtiene zelenej ("6EAA64", "86C66A", "AFC878", "87E8B9"); sivá "6C6E70"

(731) MInergy, s.r.o., Zámocká 30/32, 811 01 Bratislava, SK; Cholvadt Michal, Nová 303, 032 03 Liptovský Ján, SK;

(210) 1708-2013

(220) 18.9.2013

10(511) 6, 7, 32

(511) 6 - Kovové tlakové plynové fľaše; kovové nádoby na stlačený plyn alebo skvapalnený vzduch; bombičky na stlačený plyn alebo skvapalnený vzduch; príslušenstvo k tovarom uvedeným v tejto triede.

7 - Zariadenia na výrobu sýtenej vody; elektromechanické stroje na výrobu nápojov; stroje na výrobu sýtených nápojov; prístroje na výrobu sýtených nápojov; príslušenstvo k tovarom uvedeným v tejto triede.

32 - Nealkoholické nápoje; nealkoholické ovocné nápoje; nealkoholické ovocné výťažky; ovocné nektáre; ovocné šťavy; minerálne vody; šumivé nápoje nealkoholické; príchute na výrobu nápojov; sirupy na výrobu nápojov.

(540) limonádovník

(731) Kofola ČeskoSlovensko a.s., Nad Porubkou 2278/31a, 708 00 Ostrava, CZ;

(740) Zathurecky InPaRtners, s. r. o., Banská Bystrica, SK;

(210) 1710-2013

(220) 19.9.2013

10(511) 3

(511) 3 - Mydlá, prípravky do kúpeľa a sprchy, dezodoranty a antiperspiranty.

(540) DOKÁŽEŠ : VIAC

(731) UNILEVER N. V., Weena 455, 3013 AL Rotterdam, NL;

(740) Fajnor IP s.r.o., Bratislava, SK;

(210) 1730-2013

(220) 20.9.2013

10(511) 39

(511) 39 - Preprava cestujúcich; sprostredkovanie prepravy; taxislužba; automobilová preprava; prenájom automobilov; služby v doprave a preprave.

(540) DISPEČING MAČINEC s.r.o.

(731) Mačinec Ľubomír, Stožok 270, 962 12 Detva, SK;

(210) 5188-2013

(220) 20.3.2013

10(511) 1, 3, 5, 42

(511) 1 - Chemikálie na výrobu kozmetických výrobkov; chemické prísady na výrobu kozmetických výrobkov; chemikálie na výrobu farmaceutických výrobkov; chemické prísady na výrobu farmaceutických výrobkov.

3 - Mydlá; voňavkárské výrobky, éterické oleje, kozmetické prípravky, prípravky na čistenie zubov.

5 - Farmaceutické výrobky; farmaceutické výrobky starostlivosti o zdravie; diagnostické prípravky na lekárske účely; diagnostické činidlá na lekárske účely; dietetické látky upravené na lekárske účely; potraviny pre dojčatá; náplasti; obvazový materiál; dezinfekčné prípravky.

42 - Vedecké a technologické služby; výskumné služby; chemický výskum; biologický výskum; farmaceutický výskum; návrh a vývoj počítačového softvéru; návrh a vývoj počítačových databáz.

(540) SANECA

(731) Saneca Pharmaceuticals a.s., Nitrianska 100, 920 27 Hlohovec, SK;

(740) Knopp Juraj, Ing., CSc., Bratislava, SK;

(210) 5189-2013

(220) 20.3.2013

10(511) 1, 3, 5, 42

(511) 1 - Chemikálie na výrobu kozmetických výrobkov; chemické prísady na výrobu kozmetických výrobkov; chemikálie na výrobu farmaceutických výrobkov; chemické prísady na výrobu farmaceutických výrobkov.

3 - Mydlá; voňavkárské výrobky, éterické oleje, kozmetické prípravky, prípravky na čistenie zubov.

5 - Farmaceutické výrobky; farmaceutické výrobky starostlivosti o zdravie; diagnostické prípravky na lekárske účely; diagnostické činidlá na lekárske účely; dietetické látky upravené na lekárske účely; potraviny pre dojčatá; náplasti; obvazový materiál; dezinfekčné prípravky.

42 - Vedecké a technologické služby; výskumné služby; chemický výskum; biologický výskum; farmaceutický výskum; návrh a vývoj počítačového softvéru; návrh a vývoj počítačových databáz.

(540)

(591) modrá, biela

(731) Saneca Pharmaceuticals a.s., Nitrianska 100, 920 27 Hlohovec, SK;

(740) Knopp Juraj, Ing., CSc., Bratislava, SK;

(210) 5235-2013

(220) 10.4.2013

(310) 85/750569

(320) 10.10.2012

(330) US

10(511) 9, 12, 16, 35, 36, 37, 39, 41, 42

(511) 9 - Elektrické a vedecké prístroje; počítačový softvér na použitie v oblasti prenájmu vozidiel na sledovanie rezervácií a vozidiel a zachovanie dát týkajúcich sa vozidiel, zákazníkov a prenájmov; počítačový softvér týkajúci sa prenájmu vozidiel; softvér na stiahnutie vo forme mobilnej aplikácie na prenájom vozidiel alebo na lízingové služby; globálny lokalizačný systém (GPS); interaktívne počítačové kiosky zahŕňajúce počítače, počítačový hardvér, počítačové periférie a počítačový operačný softvér na použitie pri prenájme vozidiel alebo lízingových službách; navigačné prístroje pre vozidlá; satelitné rádiá; telekomunikačný hardvér a hardvér dátových sietí, predovšetkým zariadenia na prenos a agregáciu hlasu, dát a videokomunikácií prostredníctvom viacnásobných sieťových infraštruktúr a komunikačných protokolov.

12 - Vozidlá; automobily; autobusy a štruktúrne časti na ne; rámy registračných značiek; motorové vozidlá, predovšetkým automobily, kamióny, nákladné dodávkové vozidlá, športové úžitkové vozidlá a štruktúrne časti na ne; prívesy.

16 - Papierové výrobky nezahrnuté v iných triedach a tlačoviny; brožúry v oblasti cestovného ruchu, prenájmu vozidiel, prepravy; kalendáre; časopisy zamerané na cestovanie; perá nezahrnuté v iných triedach; turistické brožúry; cestopisy; mapy; tlačivá; tlačoviny, menovite papierové označenia, knihy, príručky, študijné plány, letáky, informačné karty a brožúry z oblasti cestovného ruchu, prenájmu vozidiel a dopravy.

35 - Reklamné služby; veľkoobchodné alebo maloobchodné služby s tovarmi uvedenými v triede 9, 12 a 16 tohto zoznamu; obchodná správa v oblasti dopravy a doručovania; zákazníkove vernostné služby a zákazníkove klubové služby na komerčné, propagačné a/alebo reklamné účely; ponuka pomoci obchodného riadenia pri zakladaní alebo prevádzkovaní prenájmu vozidiel a lízingových služieb; online maloobchodné služby zamerané na motorové vozidlá; poskytovanie stimulujúcich odmeňujúcich programov pre zákazníkov prostredníctvom vydávania a spracovania vernostných bodov na online nákup firemného tovaru a služieb; poskytovanie stimulujúcich odmeňovacích programov pre zákazníkov prostredníctvom vydávania a spracovania vernostných kupónov na časté použitie u participujúcich spoločností; obchodná alebo administratívna správa vozidiel ponúknutých verejnemu sektoru na základe zmluvy; služby dopravného manažmentu, menovite plánovanie a koordinácia osobnej dopravy pre tretie osoby.

36 - Finančné služby; poskytovanie poukážok (kupónov) pre platby prepravných nákladov; lízing vozidiel.

37 - Oprávarenské služby; cestný poruchový servis v prípade núdze, predovšetkým reagovanie na volania v prípade žiadosti o pomoc prostredníctvom cestného poruchového servisu, výmena defektnej pneumatiky, núdzová dodávka paliva a naštartovanie batérie.

39 - Preprava a úschovné (skladovacie) služby; organizovanie cestovných zájazdov; autobusová

doprava; prenájom automobilov; automobilová preprava; služby šoféra; koordinácia cestovných plánov pre jednotlivcov a skupiny; cestný poruchový servis v prípade núdze, predovšetkým odťahnutie (odvlečenie) v prípade nepojazdnosti, služby navijaku a doručenie kľúčov; vykonávanie rezervácií na prepravu; online rezervačné služby prepravy; preprava osôb; poskytovanie online vyhľadávacej počítačovej databázy s cestovateľskými informáciami; zabezpečovanie cestovateľských informácií; rezervácia auta na prenájom; prenájom sťahovacích vozov; prenájom GPS zariadenia na navigačné účely; prenájom kamiónov; prenájom vozidiel; preprava cestujúcich; poradenstvo v oblasti prepravy; informácie o doprave; služby cestovnej kancelárie, predovšetkým vykonávanie rezervácií na prepravu; prepravné rezervačné služby; cestovné kluby; plánovanie cesty (trasy); služby riadenia vozidla; poskytovanie cestovnej dokumentácie tretím osobám.

41 - Vzdelávanie a zábava; služby členského klubu nezahrnuté v iných triedach.

42 - Počítačové služby nezahrnuté v iných triedach; vedecké služby; hostovanie na webových stránkach umožňujúcich používateľom rezerváciu zázajdu.

(540)



(591) biela, oranžová, modrá

(731) BUDGET RENT A CAR SYSTEM, INC., spoločnosť zriadená podľa zákonov štátu Delaware, 6 Sylvan Way, Parsippany, New Jersey 07054, US;

(740) Tomeš Pavol, Ing., Bratislava, SK;

(210) 5236-2013

(220) 10.4.2013

(310) 85/750577

(320) 10.10.2012

(330) US

10(511) 9, 12, 16, 35, 36, 37, 39, 41, 42

(511) 9 - Elektrické a vedecké prístroje; počítačový softvér na použitie v oblasti prenájmu vozidiel na sledovanie rezervácií a vozidiel a zachovanie dát týkajúcich sa vozidiel, zákazníkov a prenájmov; počítačový softvér týkajúci sa prenájmu vozidiel; softvér na stiahnutie vo forme mobilnej aplikácie na prenájom vozidiel alebo na lízingové služby; globálny lokalizačný systém (GPS); interaktívne počítačové kiosky zahŕňajúce počítače, počítačový hardvér, počítačové periférie a počítačový operačný softvér na použitie pri prenájme vozidiel alebo lízingových službách; navigačné prístroje pre vozidlá; satelitné rádiá; telekomunikačný hardvér a hardvér dátových sietí, predovšetkým zariadenia na prenos a agregáciu hlasu, dát a videokomunikácií prostredníctvom viacnásobných sieťových infraštruktúr a komunikačných protokolov.

12 - Vozidlá; automobily; autobusy a štruktúrne časti na ne; rámy registračných značiek; motorové vozidlá, predovšetkým automobily, ka-

mióny, nákladné dodávkové vozidlá, športové úžitkové vozidlá a štruktúrne časti na ne; prívesy.

16 - Papierové výrobky nezahrnuté v iných triedach a tlačoviny; brožúry v oblasti cestovného ruchu, prenájmu vozidiel, prepravy; kalendáre; časopisy zamerané na cestovanie; perá nezahrnuté v iných triedach; turistické brožúry; cestopisy; mapy; tlačivá; tlačoviny, menovite papierové označenia, knihy, príručky, študijné plány, letáky, informačné karty a brožúry z oblasti cestovného ruchu, prenájmu vozidiel a dopravy.

35 - Reklamné služby; veľkoobchodné alebo maloobchodné služby s tovarmi uvedenými v triede 9, 12 a 16 tohto zoznamu; obchodná správa v oblasti dopravy a doručovania; zákaznícke vernostné služby a zákaznícke klubové služby na komerčné, propagačné a/alebo reklamné účely; ponuka pomoci obchodného riadenia pri zakladaní alebo prevádzkovaní prenájmu vozidiel a lízingových služieb; online maloobchodné služby zamerané na motorové vozidlá; poskytovanie stimulujúcich odmeňujúcich programov pre zákazníkov prostredníctvom vydávania a spracovania vernostných bodov na online nákup firemného tovaru a služieb; poskytovanie stimulujúcich odmeňovacích programov pre zákazníkov prostredníctvom vydávania a spracovania vernostných kupónov na časté použitie u participujúcich spoločností; obchodná alebo administratívna správa vozidiel ponúknutých verejnemu sektoru na základe zmluvy; služby dopravného manažmentu, menovite plánovanie a koordinácia osobnej dopravy pre tretie osoby.

36 - Finančné služby; poskytovanie poukážok (kupónov) pre platby prepravných nákladov; lízing vozidiel.

37 - Oprávarenské služby; cestný poruchový servis v prípade núdze, predovšetkým reagovanie na volania v prípade žiadosti o pomoc prostredníctvom cestného poruchového servisu, výmena defektnej pneumatiky, núdzová dodávka paliva a naštartovanie batérie.

39 - Preprava a úschovné (skladovacie) služby; organizovanie cestovných zázajdov; autobusová doprava; prenájom automobilov; automobilová preprava; služby šoféra; koordinácia cestovných plánov pre jednotlivcov a skupiny; cestný poruchový servis v prípade núdze, predovšetkým odťahnutie (odvlečenie) v prípade nepojazdnosti, služby navijaku a doručenie kľúčov; vykonávanie rezervácií na prepravu; online rezervačné služby prepravy; preprava osôb; poskytovanie online vyhľadávacej počítačovej databázy s cestovateľskými informáciami; zabezpečovanie cestovateľských informácií; rezervácia auta na prenájom; prenájom sťahovacích vozov; prenájom GPS zariadenia na navigačné účely; prenájom kamiónov; prenájom vozidiel; preprava cestujúcich; poradenstvo v oblasti prepravy; informácie o doprave; služby cestovnej kancelárie, predovšetkým vykonávanie rezervácií na prepravu; prepravné rezervačné služby; cestovné kluby; plánovanie cesty (trasy); služby riadenia vozidla; poskytovanie cestovnej dokumentácie tretím osobám.

41 - Vzdelávanie a zábava; služby členského klubu nezahrnuté v iných triedach.

42 - Počítačové služby nezahrnuté v iných triedach; vedecké služby; hosťovanie na webových stránkach umožňujúcich používateľom rezerváciu zázjazu.

(540)



(731) BUDGET RENT A CAR SYSTEM, INC., spoločnosť zriadená podľa zákonov štátu Delaware, 6 Sylvan Way, Parsippany, New Jersey 07054, US;

(740) Tomeš Pavol, Ing., Bratislava, SK;

(210) 5237-2013

(220) 10.4.2013

(310) 85/750549

(320) 10.10.2012

(330) US

10(511) 9, 12, 16, 35, 36, 37, 39, 41, 42

(511) 9 - Elektrické a vedecké prístroje; počítačový softvér na použitie v oblasti prenájmu vozidiel na sledovanie rezervácií a vozidiel a zachovanie dát týkajúcich sa vozidiel, zákazníkov a prenájmov; počítačový softvér týkajúci sa prenájmu vozidiel; softvér na stiahnutie vo forme mobilnej aplikácie na prenájom vozidiel alebo na lízingsové služby; globálny lokalizačný systém (GPS); interaktívne počítačové kiosky zahŕňajúce počítače, počítačový hardvér, počítačové periférie a počítačový operačný softvér na použitie pri prenájme vozidiel alebo lízingsových službách; navigačné prístroje pre vozidlá; satelitné rádiá; telekomunikačný hardvér a hardvér dátových sietí, predovšetkým zariadenia na prenos a agregáciu hlasu, dát a videokomunikácií prostredníctvom viacnásobných sieťových infraštruktúr a komunikačných protokolov.

12 - Vozidlá; automobily; autobusy a štrukturálne časti na ne; rámy registračných značiek; motorové vozidlá, predovšetkým automobily, kamióny, nákladné dodávkové vozidlá, športové úžitkové vozidlá a štrukturálne časti na ne; prívesy.

16 - Papierové výrobky nezahrnuté v iných triedach a tlačoviny; brožúry v oblasti cestovného ruchu, prenájmu vozidiel, prepravy; kalendáre; časopisy zamerané na cestovanie; perá nezahrnuté v iných triedach; turistické brožúry; cestopisy; mapy; tlačivá; tlačoviny, menovite papierové označenia, knihy, príručky, študijné plány, letáky, informačné karty a brožúry z oblasti cestovného ruchu, prenájmu vozidiel a dopravy.

35 - Reklamné služby; veľkoobchodné alebo maloobchodné služby s tovarmi uvedenými v triede 9, 12 a 16 tohto zoznamu; obchodná správa v oblasti dopravy a doručovania; zákaznícke vernostné služby a zákaznícke klubové služby na komerčné, propagačné a /alebo reklamné účely; ponuka pomoci obchodného riadenia pri zakladaní alebo prevádzkovaní prenájmu vozidiel a lízingsových služieb; online maloobchodné služby zamerané na motorové vozidlá;

poskytovanie stimulujúcich odmeňujúcich programov pre zákazníkov prostredníctvom vydávania a spracovania vernostných bodov na online nákup firemného tovaru a služieb; poskytovanie stimulujúcich odmeňovacích programov pre zákazníkov prostredníctvom vydávania a spracovania vernostných kupónov na časté použitie u participujúcich spoločností; obchodná alebo administratívna správa vozidiel ponúknutých verejnemu sektoru na základe zmluvy; služby dopravného manažmentu, menovite plánovanie a koordinácia osobnej dopravy pre tretie osoby.

36 - Finančné služby; poskytovanie poukážok (kupónov) pre platby prepravných nákladov; lízing vozidiel.

37 - Oprávarenské služby; cestný poruchový servis v prípade núdze, predovšetkým reagovanie na volania v prípade žiadosti o pomoc prostredníctvom cestného poruchového servisu, výmena defektnej pneumatiky, núdzová dodávka paliva a naštartovanie batérie.

39 - Preprava a úschovné (skladovacie) služby; organizovanie cestovných zázjazdov; autobusová doprava; prenájom automobilov; automobilová preprava; služby šoféra; koordinácia cestovných plánov pre jednotlivcov a skupiny; cestný poruchový servis v prípade núdze, predovšetkým odťahnutie (odvlečenie) v prípade nepojazdnosti, služby navijaku a doručenie kľúčov; vykonávanie rezervácií na prepravu; online rezervačné služby prepravy; preprava osôb; poskytovanie online vyhľadávacej počítačovej databázy s cestovateľskými informáciami; zabezpečovanie cestovateľských informácií; rezervácia auta na prenájom; prenájom sťahovacích vozov; prenájom GPS zariadenia na navigačné účely; prenájom kamiónov; prenájom vozidiel; preprava cestujúcich; poradenstvo v oblasti prepravy; informácie o doprave; služby cestovnej kancelárie, predovšetkým vykonávanie rezervácií na prepravu; prepravné rezervačné služby; cestovné kluby; plánovanie cesty (trasy); služby riadenia vozidla; poskytovanie cestovnej dokumentácie tretím osobám.

41 - Vzdelávanie a zábava; služby členského klubu nezahrnuté v iných triedach.

42 - Počítačové služby nezahrnuté v iných triedach; vedecké služby; hosťovanie na webových stránkach umožňujúcich používateľom rezerváciu zázjazu.

(540)



(591) biela, oranžová, modrá

(731) BUDGET RENT A CAR SYSTEM, INC., spoločnosť zriadená podľa zákonov štátu Delaware, 6 Sylvan Way, Parsippany, New Jersey 07054, US;

(740) Tomeš Pavol, Ing., Bratislava, SK;

(210) 5270-2013

(220) 18.4.2013

(310) 85/842894

(320) 6.2.2013

(330) US

10(511) 9, 12, 16, 35, 36, 37, 39, 41, 42

(511) 9 - Elektrické a vedecké prístroje; počítačový softvér na použitie v oblasti prenájmu vozidiel na sledovanie rezervácií a vozidiel a zachovanie dát týkajúcich sa vozidiel, zákazníkov a prenájomov; počítačový softvér týkajúci sa prenájmu vozidiel; softvér na stiahnutie vo forme mobilnej aplikácie na prenájom vozidiel alebo lízingové služby; globálny lokalizačný systém (GPS); interaktívne počítačové kiosky zahŕňajúce počítače, počítačový hardvér, počítačové periférie a počítačový operačný softvér na použitie pri prenájme vozidiel alebo lízingových službách; navigačné prístroje pre vozidlá.

12 - Vozidlá; automobily; motorové vozidlá, predovšetkým automobily, kamióny, nákladné dodávkové vozidlá, športové úžitkové vozidlá.

16 - Papierové výrobky nezahrnuté v iných triedach a tlačoviny; brožúry v oblasti cestovného ruchu, prenájom vozidiel, prepravy; kalendáre; časopisy zamerané na cestovanie; perá nezahrnuté v iných triedach; mapy; informačné bulletinny.

35 - Reklamné služby; veľkoobchodné alebo maloobchodné služby s tovarmi uvedenými v triedach 9, 12 a 16 tohto zoznamu; zákaznicke vernostné služby a zákaznicke klubové služby na komerčné, propagačné a/alebo reklamné účely; ponuka pomoci obchodného riadenia pri zakladaní alebo prevádzkovaní prenájmu vozidiel a lízingových služieb; online maloobchodné služby zamerané na motorové vozidlá; poskytovanie stimulujúcich odmeňujúcich programov pre zákazníkov prostredníctvom vydávania a spracovania vernostných bodov na online nákup firemného tovaru a služieb; poskytovanie stimulujúcich odmeňovacích programov pre zákazníkov prostredníctvom vydávania a spracovania vernostných kupónov na časté použitie u participujúcich spoločností; maloobchodné služby zamerané na motorové vozidlá.

36 - Finančné služby; poskytovanie poukážok (kupónov) pre platby prepravných nákladov; poisťné služby, predovšetkým uzatváranie poisťiek motorových vozidiel; lízing automobilov; lízing áut; lízing kamiónov; lízing vozidiel.

37 - Oprávarenské služby; cestný poruchový servis v prípade núdze, predovšetkým reagovanie na volania v prípade žiadosti o pomoc prostredníctvom cestného poruchového servisu, výmena defektnej pneumatiky, núdzová dodávka paliva a naštartovanie batérie.

39 - Preprava a úschovné (skladovacie) služby; organizovanie cestovných zájazdov; autobusová doprava; prenájom automobilov; automobilová preprava; koordinácia cestovných plánov pre jednotlivcov a skupiny; cestný poruchový servis v prípade núdze, predovšetkým odtiahnutie (odvlečenie) v prípade nepojazdnosti, služby navigácie a doručenie kľúčov; vykonávanie rezervácií na prepravu; online rezervačné služby prepravy; zabezpečovanie cestovateľských informácií; re-

zervácia auta na prenájom; prenájom sťahovacích vozov; prenájom GPS zariadenia na navigačné účely; prenájom kamiónov; prenájom vozidiel; preprava cestujúcich; poradenstvo v oblasti prepravy; informácie o doprave; služby cestovnej kancelárie, predovšetkým vykonávanie rezervácií na prepravu; prepravné rezervačné služby; plánovanie cesty (trasy); poskytovanie cestovnej dokumentácie tretím osobám.

41 - Vzdelávanie a zábava; služby členského klubu nezahrnuté v iných triedach.

42 - Počítačové služby nezahrnuté v iných triedach; vedecké služby; hosťovanie na webových stránkach umožňujúcich používateľom rezerváciu zájazdu.

(540) BUDGET

(731) Budget Rent A Car System, Inc., 6 Sylvan Way, 07054 Parsippany, New Jersey, US;

(740) Tomeš Pavol, Ing., Bratislava, SK;

(210) 5365-2013

(220) 28.5.2013

10(511) 9, 35

(511) 9 - Prístroje a nástroje vedecké, námorné, geodetické, fotografické, kinematografické, optické, na váženie, meranie, signalizáciu, kontrolu (inšpekciu), záchranné a vzdelávacie; prístroje a nástroje na vedenie, distribúciu, transformáciu, akumuláciu, reguláciu alebo kontrolu elektrického prúdu; prístroje na záznam, prenos a reprodukciu zvuku alebo obrazu; magnetické nosiče údajov, záznamové disky; mechanizmy prístrojov uvádzaných do činnosti vhadením mince; registračné pokladnice, počítačové stroje, zariadenia na spracovanie dát a počítače; hasiace prístroje.

35 - Maloobchodné a veľkoobchodné služby s domácimi spotrebičmi a elektronikou, posteľnou bielizňou, kúpeľňovou a stolovou bielizňou, počítačmi, pevnými a mobilnými zariadeniami na telefonovanie, zariadeniami a príslušenstvom počítačov, nástrojmi, klenotmi, nábytkom, parfumériou, hodinkami, odevmi, kobercami, potrebami pre domácnosť; kancelárie zaberajúce sa vývozom a dovozom výrobkov a tovarov, najmä domácich spotrebičov a elektroniky, posteľnej bielizne, kúpeľňovej a stolovej bielizne, počítačov, pevných a mobilných zariadeniami na telefonovanie, zariadení a príslušenstva počítačov, nástrojov, klenotov, nábytku, parfumérie, hodínok, odevov, kobercov, potrieb pre domácnosť; služby obchodného zastúpenia; propagačné služby a reklama.

(540)**pontofrio**

(591) červená, čierna, biela

(731) VIA VAREJO S/A, João Pessoa, n° 83, Centro, São Caetano do Sul - SP - 09520010, BR;

(740) ROTT, RŮŽIČKA & GUTTMANN, Bratislava, SK;

(210) 5443-2013

(220) 27.6.2013

10(511) 29

(511) 29 - Syry; mliečne výrobky.

(540) GREEN GOAT

(731) Bryndziareň a syrárň, s.r.o., SNP 376/7, 962 01 Zvolenská Slatina, SK;

(740) Dolanská Elena, RNDr., Bratislava, SK;

(210) 5445-2013

(220) 28.6.2013

10(511) 9, 16, 35, 38, 41

(511) 9 - Diapozitívy; diaprojektory; kompaktné disky; magnetické disky; optické disky; optické kompaktné disky; DVD prehrávač; elektronické publikácie (stiahnuté z telekomunikačnej siete); exponované kinofilmy; exponované filmy; kreslené filmy; strihacie zariadenie na filmy; gramofónové platne; prístroje na strihanie kinofilmov; magnetické médiá; magnetofóny; optické nosiče údajov; magnetické nosiče údajov; pásky na zvukové nahrávanie; počítačové programy; počítačový softvér (stiahnutý z telekomunikačnej siete); premietacie prístroje; programy na počítačové hry; počítačové programy (stiahnuté z telekomunikačnej siete); pružné disky; vysielacie elektronických signálov; videokazety; videopásky; videokamery; vysielacie (telekomunikácie); disky zvukových nahrávok; nosiče zvukových nahrávok; pásky so zvukovými nahrávkami; zvukové nahrávacie zariadenia.

16 - Albumy; blahoprajné pohľadnice; časopisy (periodiká); fotografie (tlačoviny); grafiky; grafické zobrazenia; kalendáre; katalógy; knihy; komiksy; noviny; obehníky; periodiká; plagáty; publikácie; grafické reprodukcie; ročenky; tlačivá; tlačoviny.

35 - Reklamné agentúry; grafická úprava tlačovín na reklamné účely; prezentácia výrobkov v komunikačných médiách pre maloobchod; komerčné informačné kancelárie; podpora predaja (pre tretie osoby); prenájom reklamného času v komunikačných médiách; prenájom reklamných materiálov; public relations; reklama; online reklama na počítačovej komunikačnej sieti; rozširovanie reklamných materiálov zákaznikom (letáky, prospekty, tlačoviny, vzorky); vydávanie a aktualizovanie reklamných materiálov; prenájom reklamných plôch; zásielkové reklamné služby; uverejňovanie reklamných textov; rozhlasová reklama; rozširovanie reklamných alebo inzertných oznamov; spracovanie textov; televízna reklama; predplatné telekomunikačných služieb.

38 - Vysielanie káblovej televízie; poskytovanie telekomunikačných kanálov na telenákupy; prenos signálu prostredníctvom satelitu; televízne vysielanie; tlačové kancelárie.

41 - Elektronická edičná činnosť v malom (DTP služby); prenájom filmov; produkcia filmov s výnimkou reklamných; nahrávanie videopások; organizovanie súťaží (vedomostných alebo zábavných); organizovanie súťaží krásy; organizovanie živých vystúpení; prenájom osvetľovacích prístrojov do divadelných sál a televíznych

štúdií; výroba rozhlasových a televíznych programov; televízna zábava; tvorba videofilmov; nahrávanie na videopásky; online vydávanie kníh a časopisov v elektronickej forme; zábava; prenájom zvukových nahrávacích zariadení.

(540) V DOBROM AJ V ZLOM

(731) MAC TV, s.r.o., Brečtanová 1, 831 01 Bratislava, SK;

(740) Advokátska kancelária Bugala-Đurček, s.r.o., Bratislava, SK;

(210) 5464-2013

(220) 6.8.2013

10(511) 16, 25, 26, 35, 40

(511) 16 - Plagáty všetkých druhov a rozmerov; bilbordov, megabordov z papiera alebo lepenky; reklamné tabule z papiera, kartónu alebo lepenky; knihy; knižné záložky; brožúry; časopisy; periodiká; tlačivá; tlačoviny; ročenky; katalógy; kalendáre a diáre; poznámkové zošity; príručky; prospekty; noviny; obehníky; publikácie; papierové vlajky; papierové zástavky; pútače z papiera alebo lepenky; pečiatky; pečate; pečatné vosky; písacie potreby; papiernický tovar; obálky; obaly; nálepky; netextilné etikety; kancelárske potreby s výnimkou nábytku; predovšetkým kancelárske potreby použité ako reklamné predmety; perá (kancelárske potreby); poštové známky; adresné štítky do adresovacích strojov; kancelársky papier; listový papier; kopírovací papier; pergamenový papier; papierové pásky; baliaci papier; albumy; atlasy; mapy; pohľadnice; portréty; obrazy; fotografie; grafické reprodukcie; rytiny; plastové fólie na balenie; formuláre; formuláre na zmluvy a podania; paragóny; predmety z kartónu; lepiace štítky; lepidlá a lepiace pásky na kancelárske účely a použitie v domácnosti; spisové obaly; stolové prestieranie z papiera; papierové servítky; papierové utierky; vaky, vrecia a vrecká z papiera alebo plastických materiálov; vzory na výrobu odevov.

25 - Odevy; obuv a pokrývky hlavy; konfekcia; oblečenie; detská obuv; vysoká obuv; celé topánky; pracovná obuv patriaca do tejto triedy; papuče; spodná bielizeň; bundy; boa; body; športové; cylindre; čelenky; čiapky; chrániče uší ako pokrývka hlavy; goliere; kabáty; kapucne; klobúky; kombiné; kombinézy ako oblečenie; korzety; kostýmy; obleky; košele; kožušiny ako oblečenie; krátke kabátiky; peleríny; krátke kabáty s kapucňou; kravaty; kúpacie plášte; manžety ako časti odevov; náprsenky; saká; nohavice; opasky; pančuchy; pančuškové nohavice; pánske spodky; plášte; plavky; plážová obuv; plážové oblečenie; obuv a plášte na kúpanie; pleteniny ako oblečenie; oblečenie z imitácie kože; podprsenky; pokrývky hlavy; ponožky; pracovné plášte; pulóvre; pyžamá; rukavice; spodničky; sukne; šály; šaty; šatky; šerpy; tielka; potníky; tričká; dresy; vesty; uniformy; vrchné ošatenie; zástery; závoje; zvrchníky; žilpány; vrecká na odevy; maškarné kostýmy; šilty na pokrývky hlavy; celé topánky; galoše; gamaše; podpätky; sandále; dreváky; šnurovacie topánky; športová obuv; kožené rukavice; kovové časti na obuv; pletené svetle.

26 - Značky na odevy, šatstvo a bielizeň; bordúry, lemy, obruby na odevy; odznaky na odevy nie z drahých kovov; ozdobné brošne; ozdobné spony; ozdoby na šaty, na obuv a klobúky nie z drahých kovov; umelé kvety; pracky opaskov; pásky na rukávy; nažehľovacie ozdoby na textilné výrobky.

35 - Maloobchodné a veľkoobchodné služby s tovarmi ako odevy, obuv a pokrývky hlavy, konfekcia, oblečenie, detská obuv, vysoká obuv, celé topánky, šnurovacie topánky, športová obuv, pracovná obuv, papuče, spodná bielizeň, bundy, boa, body, cyklistické oblečenie, cylindre, čelenky, čiapky, chrániče uší ako pokrývka hlavy, detská výbavička, textilné detské plienky, goliere, kabáty, kapucne, klobúky, kombiné, kombinézy ako oblečenie, korzety, kostýmy, obleky, košele, kožušiny ako oblečenie, krátke kabátiky, peleríny, krátke kabáty s kapučnou, krátke nohavice jazdecké alebo spodné, kravaty, kúpacie plášte, manžety ako časti odevov, náprsenky, nohavice, opasky, pančuchy, pančuškové nohavice, pánske spodky, plášte, plavky, plážová obuv, plážové oblečenie, plážové a kúpacie doplnky, obuv a plášte na kúpanie, pleteniny ako oblečenie, oblečenie z imitácie kože, podprsenky, pokrývky hlavy, ponožky, pracovné plášte, pulóvre, pyžamá, rukavice, saká, spodničky, sukne, šály, šaty, šatky, šerpy, tielka, potníky, tričká, vesty, uniformy, vrchné ošatenie, zástery, závoje, zvrchníky, župany, vrecká na odevy, gymnastické dresy, maškarné kostýmy, šilty na pokrývky hlavy, celé topánky, galoše, podpätky, sandále, kožené rukavice, dámske, pánske a dievčenské oblečenie, košele, blúzky, saká, krátke nohavice, otepľovačky, pláštenky, róby, pánske obleky, večerné obleky, zvrchníky, plášte, kabáty kombinované s kožušinou, kožuchy, plášte do dažďa, obleky do dažďa, vesty, opasky, ponožky, podkolenky, pončá, štóly, športové saká, svetre, vreckovky, osobná bielizeň vrátane podprseniek, nočné košele, tričká, tielka, tenisové a golfové oblečenie, džínsy, blejzre, viazanky, rukavice, zástery, perá, kľúčienky, prívesky, otváracie; obchodný alebo podnikateľský prieskum; reklama a propagácia; reklama online na počítačovej komunikačnej sieti; organizovanie výstav na obchodné a reklamné účely; sprostredkovanie obchodu s tovarmi ako odevy, obuv, pokrývky hlavy, konfekcia, oblečenie; rozmnožovanie dokumentov; grafická úprava tlačovín na reklamné účely; prenájom kancelárskych strojov a zariadení; prezentácia výrobkov v komunikačných médiách pre maloobchod; marketingové štúdie; prenájom reklamného času vo všetkých komunikačných médiách; prenájom reklamných materiálov; reklamná a propagačná činnosť; sprostredkovateľská činnosť v reklamnej produkcii; vydávanie a aktualizovanie reklamných alebo náborových materiálov; rozširovanie reklamných materiálov; prenájom reklamných plôch; prieskum trhu; prieskum vzťahov s verejnosťou; sekretárske služby; zbieranie a zoraďovanie údajov do počítačových databáz; vedenie kartoték v počítači; vyhľadávanie informácií v počítačových súboroch; poradenstvo

a pomoc pri riadení obchodných aktivít; odborné obchodné poradenstvo, predovšetkým obchodné poradenstvo pri predaji stavebného materiálu a pri stavebných činnostiach; poskytovanie uvedených služieb prostredníctvom komunikačných médií, elektronickej pošty, SMS správ, počítačových sietí a internetu; sprostredkovanie obchodu s tovarom.

40 - Tlač, tlačeň; vyšívanie; tlačenie vzorov; úprava textílie; úprava textilných látok; farbenie textílií; fototlač.

(540) Peter SEEWALD - WALDES

(731) Peter Seewald - WALDES, Mierová 85, 821 05 Bratislava, SK;

(210) 5481-2013

(220) 14.8.2013

10(511) 3, 5, 29, 30, 31, 32, 43

(511) 3 - Bieliace prípravky a pracie prostriedky; prípravky na čistenie, leštenie, odmasťovanie a brúsenie; mydlá; voňavkárské výrobky, éterické oleje, kozmetické prípravky, vlasové vodičky; prípravky na čistenie zubov.

5 - Farmaceutické a zverolekárské výrobky; hygienické výrobky na lekárske použitie; diétne potraviny a diétne látky na lekárske alebo zverolekárské účely, potraviny pre dojčatá; potravinové doplnky pre ľudí a zvieratá; náplasti, obväzový materiál; hmoty na plombovanie zubov a zubné vosky; dezinfekčné prostriedky; prípravky na ničenie hmyzu; fungicidy, herbicidy.

29 - Mäso, ryby, hydina a zverina; mäsové výtlačky; konzervované, mrazené, sušené a varené ovocie a zelenina; ovocné rôsoly, husté zavaráriny, kompóty; vajcia; mlieko a mliečne výrobky; jedlé oleje a tuky.

30 - Káva, čaj, kakao a kávové náhradky; ryža; tapioka a ságo; múka a obilninové výrobky; chlieb, pekárské a cukrárske výrobky; zmrzliny; cukor, med, melasový sirup; kvasnice, prášky do pečiva; soľ; horčica; ocot, omáčky (chuťové príslady); koreniny; konzumný ľad.

31 - Obilniny a poľnohospodárske, záhradnícke a lesné produkty, ktoré nie sú zahrnuté v iných triedach; živé zvieratá; čerstvé ovocie a zelenina; semená; rastliny a kvety; potrava pre zvieratá; slad.

32 - Pivo; minerálne a sýtené vody a iné nealkoholické nápoje; ovocné nápoje a ovocné šťavy; sirupy a iné prípravky na výrobu nápojov.

43 - Stravovacie služby; prechodné ubytovanie.

(540) Bioška,s.r.o.

(731) Gerža Jozef, Ing., Andreja Mráza 1, 821 03 Bratislava, SK;

(210) 5484-2013

(220) 16.8.2013

10(511) 25, 35, 40

(511) 25 - Odevy, obuv a prikrývky hlavy.

35 - Reklamné služby; obchodný manažment; obchodná administratíva; kancelárske práce.

40 - Spracovanie a úprava materiálov.

(540)



- (591) žltá, čierna, biela
 (731) Maláček Martin, Znievska 22, 851 06 Bratislava, SK;
 (740) Advokátska kancelária Bugala-Đurček, s.r.o., Bratislava, SK;

(210) 5489-2013

(220) 19.8.2013

10(511) 18, 24, 25

- (511) 18 - Kabelky, koža (imitácie), kože zvieracie, koža zvierat, kožené náramenné pásy, kožušiny, peňaženky, aktovky, športové tašky.
 24 - Bavlnené textilie, látky s imitáciou kože, textil (bytový), textilie, textilie na obuv, umelý hodváb (textília).
 25 - Baretky, bielizeň (spodná), body (spodná bielizeň), bundy, cyklistické oblečenie, čelenky (oblečenie), čiapky, detské nohavičky, gymnastické cvičky, jazdecké krátke nohavice, kabáty, klobúky, kombinézy (oblečenie), konfekcia (odevy), kostýmy, obleky, košele, kožušinové kabáty, kožušiny (oblečenie), krátke kabátiky, kravaty, legínsy, legíny, nohavice, nohavicové sukne, oblečenie pre bábätká, oblečenie z imitácie kože, oblečenie z kože, oblečenie, obuv, odevy, opasky, pančuchy, plavky, plážová obuv, plážové oblečenie, pletené svetre, pleteniny (oblečenie), podprsenky, pončá, pulóvre, pyžamá, saká, sandále, spodná bielizeň, sukne, svetre, šaty, šatky, šály, šatové sukne, topánky, trička, vesty, uniformy, tielka, župany.

(540) EXTRA ME

- (731) T & C Style, s.r.o., Ždiarská 6, 949 01 Nitra, SK;

(210) 5515-2013

(220) 26.8.2013

10(511) 30, 32, 35

- (511) 30 - Čaj, čajové náhradky, nápoje na báze čaju.
 32 - Nealkoholické nápoje, instantné nealkoholické nápoje, prípravky na zhotovovanie nealkoholických nápojov.
 35 - Propagačná činnosť, reklamná a inzertná činnosť, maloobchodná a veľkoobchodná činnosť s nealkoholickými nápojmi, obchodná administratíva, kancelárske práce.

(540)

- (591) zelená, biela, čierna
 (731) JPLUS, s.r.o., Sezemická 2863/8, 193 00 Praha - Horní Počernice, CZ;
 (740) ROTT, RŮŽIČKA & GUTTMANN, Bratislava, SK;

(210) 5516-2013

(220) 26.8.2013

10(511) 30, 32, 35

- (511) 30 - Čaj, čajové náhradky, nápoje na báze čaju.
 32 - Nealkoholické nápoje, instantné nealkoholické nápoje, prípravky na zhotovovanie nealkoholických nápojov.
 35 - Propagačná činnosť, reklamná a inzertná činnosť, maloobchodná a veľkoobchodná činnosť s nealkoholickými nápojmi, obchodná administratíva, kancelárske práce.

(540) CHATTE

- (731) JPLUS, s.r.o., Sezemická 2863/8, 193 00 Praha - Horní Počernice, CZ;
 (740) ROTT, RŮŽIČKA & GUTTMANN, Bratislava, SK;

(210) 5520-2013

(220) 27.8.2013

10(511) 41, 43, 44

- (511) 41 - Kurzy telesného cvičenia; organizovanie a vedenie seminárov; informácie o možnostiach rekreácie; poskytovanie zariadení na oddych a rekreáciu; služby osobných trénerov (fitnes cvičenie); telesné cvičenie; vzdelávacie služby.
 43 - Príprava a dodávka jedál na objednávku do domu; stravovacie služby.
 44 - Alternatívna medicína; fyzioterapia; kúpele; salóny krásy.

(540)



- (591) červená, biela
 (731) SLIMIN s.r.o., Osadná 11, 831 03 Bratislava, SK;
 (740) BUŽEK & TEREM advokáti s.r.o., Bratislava, SK;

Zapísané ochranné známky bez zmeny po zverejnení prihlášky

(210)	(111)	(210)	(111)	(210)	(111)	(210)	(111)
5808-2009	235682	101-2013	235594	405-2013	235524	659-2013	235553
5833-2009	235685	151-2013	235595	411-2013	235525	660-2013	235554
5834-2009	235686	152-2013	235482	412-2013	235614	5006-2013	235639
1815-2010	235673	153-2013	235596	413-2013	235615	5007-2013	235640
86-2012	235453	154-2013	235597	416-2013	235526	5051-2013	235641
217-2012	235454	155-2013	235483	417-2013	235527	5054-2013	235642
312-2012	235684	156-2013	235484	418-2013	235528	5055-2013	235643
591-2012	235455	159-2013	235485	419-2013	235529	5056-2013	235644
1078-2012	235570	168-2013	235598	420-2013	235616	5057-2013	235645
1141-2012	235456	184-2013	235486	430-2013	235617	5088-2013	235555
1145-2012	235571	194-2013	235487	451-2013	235530	5097-2013	235646
1147-2012	235572	196-2013	235488	453-2013	235531	5098-2013	235556
1238-2012	235457	197-2013	235489	454-2013	235618	5109-2013	235647
1244-2012	235573	199-2013	235490	455-2013	235619	5114-2013	235648
1245-2012	235574	232-2013	235491	456-2013	235532	5116-2013	235557
1274-2012	235575	235-2013	235492	459-2013	235533	5128-2013	235558
1378-2012	235576	236-2013	235493	460-2013	235620	5131-2013	235559
1379-2012	235458	237-2013	235494	482-2013	235534	5132-2013	235560
1380-2012	235459	250-2013	235599	483-2013	235535	5134-2013	235561
1419-2012	235460	259-2013	235600	484-2013	235536	5136-2013	235649
1637-2012	235577	264-2013	235496	485-2013	235621	5138-2013	235650
1653-2012	235578	271-2013	235601	486-2013	235622	5142-2013	235562
1689-2012	235579	272-2013	235602	488-2013	235537	5143-2013	235563
1741-2012	235580	274-2013	235497	495-2013	235623	5147-2013	235651
1769-2012	235581	276-2013	235498	497-2013	235538	5151-2013	235564
1801-2012	235461	277-2013	235603	498-2013	235539	5154-2013	235565
1803-2012	235582	279-2013	235500	499-2013	235540	5171-2013	235676
1811-2012	235583	284-2013	235501	503-2013	235624	5177-2013	235566
1812-2012	235584	285-2013	235502	504-2013	235625	5181-2013	235567
1813-2012	235585	288-2013	235503	505-2013	235626	5182-2013	235652
1814-2012	235586	293-2013	235604	506-2013	235627	5191-2013	235653
1815-2012	235462	294-2013	235504	507-2013	235628	5192-2013	235568
1816-2012	235463	301-2013	235505	508-2013	235629	5193-2013	235654
1834-2012	235587	311-2013	235506	509-2013	235663	5194-2013	235655
1835-2012	235588	312-2013	235507	510-2013	235664	5196-2013	235569
1850-2012	235589	316-2013	235508	511-2013	235665	5213-2013	235656
1886-2012	235464	320-2013	235509	512-2013	235660	5232-2013	235657
1902-2012	235590	321-2013	235605	513-2013	235661	5240-2013	235658
1914-2012	235465	322-2013	235606	514-2013	235662		
1917-2012	235466	323-2013	235607	515-2013	235541		
1919-2012	235591	325-2013	235510	516-2013	235542		
1920-2012	235592	326-2013	235511	517-2013	235543		
1930-2012	235467	327-2013	235512	518-2013	235544		
1981-2012	235468	330-2013	235513	519-2013	235545		
1985-2012	235677	334-2013	235608	520-2013	235546		
1987-2012	235593	335-2013	235514	545-2013	235630		
5137-2012	235469	351-2013	235515	573-2013	235547		
5258-2012	235470	352-2013	235609	579-2013	235548		
5297-2012	235471	353-2013	235516	580-2013	235549		
5331-2012	235472	358-2013	235610	586-2013	235550		
5444-2012	235473	359-2013	235611	615-2013	235551		
5576-2012	235474	360-2013	235517	616-2013	235552		
5635-2012	235675	371-2013	235518	618-2013	235631		
5732-2012	235475	373-2013	235612	619-2013	235632		
5761-2012	235476	374-2013	235519	620-2013	235633		
5769-2012	235477	375-2013	235520	652-2013	235634		
5865-2012	235478	376-2013	235521	655-2013	235635		
5866-2012	235479	377-2013	235522	656-2013	235636		
5868-2012	235480	378-2013	235613	657-2013	235637		
5869-2012	235481	404-2013	235523	658-2013	235638		

(111) 235453

(151) 10.9.2013
(180) 20.1.2022
(210) 86-2012
(220) 20.1.2012
(442) 3.6.2013
(732) GRAND STUDIO, s.r.o., E. Štúra 489/9, 089 01 Svidník, SK;

(111) 235454

(151) 10.9.2013
(180) 10.2.2022
(210) 217-2012
(220) 10.2.2012
(442) 3.5.2012
(732) Poórová Hoffmannová Alica, MUDr., Hurbanova 539/13, 960 01 Zvolen, SK;
(740) Záthurecká Romana, JUDr., Banská Bystrica, SK;

(111) 235455

(151) 10.9.2013
(180) 5.4.2022
(210) 591-2012
(220) 5.4.2012
(442) 3.6.2013
(732) MAC TV, s.r.o., Brečtanová 1, 831 01 Bratislava, SK;
(740) Ďurček Peter, Mgr., Bratislava, SK;

(111) 235456

(151) 10.9.2013
(180) 17.7.2022
(210) 1141-2012
(220) 17.7.2012
(442) 3.6.2013
(732) Akman Izabella Orsolya, Fő utca 42., 9072 Nagyszentjános, HU;

(111) 235457

(151) 10.9.2013
(180) 9.8.2022
(210) 1238-2012
(220) 9.8.2012
(442) 3.6.2013
(732) Štefan Feke - Violet Kangaroo, Antonínův Důl 249, 586 01 Jihlava, CZ;
(740) Kubínyi Peter, Bc., Trenčín, SK;

(111) 235458

(151) 10.9.2013
(180) 7.9.2022
(210) 1379-2012
(220) 7.9.2012
(442) 3.6.2013
(732) ELEKTROSPED, a. s., Pestovateľská 13, 821 04 Bratislava, SK;

(111) 235459

(151) 10.9.2013
(180) 7.9.2022
(210) 1380-2012

(220) 7.9.2012

(442) 3.6.2013
(732) ELEKTROSPED, a. s., Pestovateľská 13, 821 04 Bratislava, SK;

(111) 235460

(151) 10.9.2013
(180) 14.9.2022
(210) 1419-2012
(220) 14.9.2012
(442) 3.6.2013
(732) Králik Paulinyová Veronika, Martinengova 28, 811 02 Bratislava, SK;
(740) Gajdošiková Zuzana, Ing., Bratislava, SK;

(111) 235461

(151) 10.9.2013
(180) 28.11.2022
(210) 1801-2012
(220) 28.11.2012
(442) 3.6.2013
(732) janom s.r.o., Dohňany 464, 020 51 Dohňany, SK;
(740) METIS legal s.r.o., Bratislava, SK;

(111) 235462

(151) 10.9.2013
(180) 29.11.2022
(210) 1815-2012
(220) 29.11.2012
(442) 3.6.2013
(732) 3čko s. r. o., Bílkove Humence 90, 908 77 Bílkove Humence, SK;
(740) Kubínyi Peter, Bc., Trenčín, SK;

(111) 235463

(151) 10.9.2013
(180) 29.11.2022
(210) 1816-2012
(220) 29.11.2012
(442) 3.6.2013
(732) 3čko s. r. o., Bílkove Humence 90, 908 77 Bílkove Humence, SK;
(740) Kubínyi Peter, Bc., Trenčín, SK;

(111) 235464

(151) 10.9.2013
(180) 11.12.2022
(210) 1886-2012
(220) 11.12.2012
(442) 3.6.2013
(732) PQ PARTNERS LIMITED, Athinon 5, Nicosia, CY;
(740) Pirohár Jozef, Mgr., Nové Zámky, SK;

(111) 235465

(151) 10.9.2013
(180) 14.12.2022
(210) 1914-2012
(220) 14.12.2012
(442) 3.6.2013
(732) MAC TV s.r.o., Brečtanová 1, 831 01 Bratislava, SK;
(740) Advokátska kancelária Bugala - Ďurček, s. r. o., Bratislava, SK;

(111) 235466

(151) 10.9.2013
 (180) 14.12.2022
 (210) 1917-2012
 (220) 14.12.2012
 (442) 3.6.2013
 (732) W2M s.r.o., Dostojevského rad 15, 811 09 Bratislava, SK;

(111) 235467

(151) 10.9.2013
 (180) 10.11.2021
 (210) 1930-2012
 (220) 10.11.2011
 (442) 3.6.2013
 (641) 010407112, 10.11.2011
 (732) „POSNET POLSKA“ SPÓLKA AKCYJNA, Muncypalna 33, 02-281 Warszawa, PL;

(111) 235468

(151) 10.9.2013
 (180) 30.12.2022
 (210) 1981-2012
 (220) 30.12.2012
 (442) 3.6.2013
 (732) ALTHAN, s.r.o., Chemlonská 1, 066 01 Humenné, SK;
 (740) Regina Ivan, Ing., Košice, SK;

(111) 235469

(151) 10.9.2013
 (180) 1.3.2022
 (210) 5137-2012
 (220) 1.3.2012
 (442) 3.6.2013
 (732) EQUUS a.s., Hviezdna 38, 821 06 Bratislava, SK;
 (740) Mešková Viera, Ing., Bratislava, SK;

(111) 235470

(151) 10.9.2013
 (180) 13.4.2022
 (210) 5258-2012
 (220) 13.4.2012
 (442) 3.6.2013
 (732) ŠK Slovan Bratislava futbal a. s., Viktora Tagelhoffa 4, 831 04 Bratislava, SK;
 (740) Repák Dušan, JUDr., Bratislava, SK;

(111) 235471

(151) 10.9.2013
 (180) 3.5.2022
 (210) 5297-2012
 (220) 3.5.2012
 (442) 3.6.2013
 (732) FremantleMedia Limited, 1 Stephen Street, London W1T 1AL, GB;
 (740) AK SUCHOŇOVÁ & PARTNERS, s.r.o., Banská Bystrica, SK;

(111) 235472

(151) 10.9.2013
 (180) 21.5.2022
 (210) 5331-2012
 (220) 21.5.2012
 (442) 3.6.2013
 (732) Lepíky s.r.o., Podnikatelská 539, 190 11 Praha - Běchovice, CZ;
 (740) ROTT, RŮŽIČKA & GUTTMANN, Bratislava, SK;

(111) 235473

(151) 10.9.2013
 (180) 3.7.2022
 (210) 5444-2012
 (220) 3.7.2012
 (442) 3.6.2013
 (732) MyCoffee, s.r.o., Haburská 49/A, 821 01 Bratislava, SK;

(111) 235474

(151) 10.9.2013
 (180) 28.8.2022
 (210) 5576-2012
 (220) 28.8.2012
 (442) 3.6.2013
 (732) Zamboj Jozef, akademický architekt, Bajanova 32, 909 01 Skalica, SK;
 (740) Čechvalová Dagmar, Bratislava, SK;

(111) 235475

(151) 10.9.2013
 (180) 19.10.2022
 (210) 5732-2012
 (220) 19.10.2012
 (442) 3.6.2013
 (732) PRETO, spol. s r.o., Uhoľná 8518/9, 010 01 Žilina, SK;
 (740) Holoubková Mária, Ing., Bratislava, SK;

(111) 235476

(151) 10.9.2013
 (180) 2.11.2022
 (210) 5761-2012
 (220) 2.11.2012
 (442) 3.6.2013
 (732) Švrčková Veronika, Bagarova 8, 841 01 Bratislava, SK;

(111) 235477

(151) 10.9.2013
 (180) 2.11.2022
 (210) 5769-2012
 (220) 2.11.2012
 (442) 3.6.2013
 (732) HENNLICH s.r.o., Českolipská 9, 412 01 Litoňovice, CZ;
 (740) ROTT, RŮŽIČKA & GUTTMANN, Bratislava, SK;

(111) 235478

(151) 10.9.2013
(180) 5.12.2022
(210) 5865-2012
(220) 5.12.2012
(442) 3.6.2013
(732) OMA CZ, a.s., Borová 103, 471 27 Stráž pod Ralskem, CZ;
(740) Kováčik Štefan, Bratislava, SK;

(111) 235479

(151) 10.9.2013
(180) 5.12.2022
(210) 5866-2012
(220) 5.12.2012
(442) 3.6.2013
(732) OMA CZ, a.s., Borová 103, 471 27 Stráž pod Ralskem, CZ;
(740) Kováčik Štefan, Ing., Bratislava, SK;

(111) 235480

(151) 10.9.2013
(180) 5.12.2022
(210) 5868-2012
(220) 5.12.2012
(442) 3.6.2013
(732) Kuracinová Lýdia, Ing., Sibírska 47, 831 07 Bratislava, SK;

(111) 235481

(151) 10.9.2013
(180) 6.12.2022
(210) 5869-2012
(220) 6.12.2012
(442) 3.6.2013
(732) ZSE Distribúcia, a.s., Čulenova 6, 816 47 Bratislava, SK;
(740) Litváková Edita, Ing., Bratislava, SK;

(111) 235482

(151) 10.9.2013
(180) 17.6.2019
(210) 152-2013
(220) 17.6.2009
(442) 3.6.2013
(641) 008370959, 17.6.2009
(732) TWENTIETH CENTURY FOX FILM CORPORATION, spoločnosť zriadená podľa zákonov štátu Delaware, 10201 West Pico Boulevard, Los Angeles, California 90035, US;
(740) ROTT, RŮŽIČKA & GUTTMANN, Bratislava, SK;

(111) 235483

(151) 10.9.2013
(180) 28.1.2023
(210) 155-2013
(220) 28.1.2013
(442) 3.6.2013
(732) UBP - united business partners, s.r.o., Sosnová 9, 071 01 Michalovce, SK;

(111) 235484

(151) 10.9.2013
(180) 28.1.2023
(210) 156-2013
(220) 28.1.2013
(442) 3.6.2013
(732) Rozhlas a televízia Slovenska, Mlynská dolina, 845 45 Bratislava, SK;
(740) Holakovský Štefan, Ing., Bratislava, SK;

(111) 235485

(151) 10.9.2013
(180) 30.1.2023
(210) 159-2013
(220) 30.1.2013
(442) 3.6.2013
(732) Šimek Jiří, Vršovická 1525/1C, 251 01 Praha, CZ;
(740) Csenky Matej, Mgr., Trnava, SK;

(111) 235486

(151) 10.9.2013
(180) 6.2.2023
(210) 184-2013
(220) 6.2.2013
(442) 3.6.2013
(732) PreSpanok s.r.o., Nové záhrady I 13/A, 821 05 Bratislava, SK;
(740) Bachratá Magdaléna, Mgr., Bratislava, SK;

(111) 235487

(151) 10.9.2013
(180) 7.2.2023
(210) 194-2013
(220) 7.2.2013
(442) 3.6.2013
(732) Machine Central Tobacco s.r.o., Magnezitárska 11, 040 13 Košice - Ťahanovce, SK;

(111) 235488

(151) 10.9.2013
(180) 8.2.2023
(210) 196-2013
(220) 8.2.2013
(442) 3.6.2013
(732) Affinitas GmbH, Kohlfurter Strasse 41/43, 10999 Berlin, DE;
(740) Belička Ivan, Ing., Banská Bystrica, SK;

(111) 235489

(151) 10.9.2013
(180) 8.2.2023
(210) 197-2013
(220) 8.2.2013
(442) 3.6.2013
(732) OLEG VOLODIMIROVICH KURCHENKO, Artema, 58/2, kv.5, 040 53 Kyjev, UA;
(740) Gruber Dalibor, Ing., Košice, SK;

(111) 235490

(151) 10.9.2013
 (180) 11.2.2023
 (210) 199-2013
 (220) 11.2.2013
 (442) 3.6.2013
 (732) Graphicsoul s.r.o., Fraňa Kráľa 6, 920 01 Hlohovec, SK;
 (740) Sidor Vladimír, JUDr., Hlohovec, SK;

(111) 235491

(151) 10.9.2013
 (180) 15.2.2023
 (210) 232-2013
 (220) 15.2.2013
 (442) 3.6.2013
 (732) BEACH CLUB s.r.o., Devätinová 54, 821 06 Bratislava, SK;

(111) 235492

(151) 10.9.2013
 (180) 18.2.2023
 (210) 235-2013
 (220) 18.2.2013
 (442) 3.6.2013
 (732) Kmechsoft s.r.o., Stavbárska 7, 821 07 Bratislava, SK;
 (740) LEGAL ADVISORY GROUP, s.r.o., Bratislava, SK;

(111) 235493

(151) 10.9.2013
 (180) 18.2.2023
 (210) 236-2013
 (220) 18.2.2013
 (442) 3.6.2013
 (732) OZ CIBULÁK, občianske združenie, Popudinské Močidl'any 176, 908 61 Popudinské Močidl'any, SK;

(111) 235494

(151) 10.9.2013
 (180) 15.2.2023
 (210) 237-2013
 (220) 15.2.2013
 (442) 3.6.2013
 (732) Kartiková Beáta, Mgr., Smetanova 5, 943 01 Štúrovo, SK;
 (740) Legal Counsels s. r. o., Bratislava, SK;

(111) 235496

(151) 10.9.2013
 (180) 22.2.2023
 (210) 264-2013
 (220) 22.2.2013
 (442) 3.6.2013
 (732) GALENICA s.r.o., Vrbovská 39, 921 01 Piešťany, SK;
 (740) Beleščák Ladislav, Ing., Piešťany, SK;

(111) 235497

(151) 10.9.2013
 (180) 25.2.2023
 (210) 274-2013
 (220) 25.2.2013
 (442) 3.6.2013
 (732) Angelov Džono, Benice 81, 038 42 Benice, SK;

(111) 235498

(151) 10.9.2013
 (180) 25.2.2023
 (210) 276-2013
 (220) 25.2.2013
 (442) 3.6.2013
 (732) Pivovary Staropramen s. r. o., Nádražní 43/84, 150 00 Praha, CZ;
 (740) Záthurecká Romana, JUDr., Banská Bystrica, SK;

(111) 235500

(151) 10.9.2013
 (180) 26.2.2023
 (210) 279-2013
 (220) 26.2.2013
 (442) 3.6.2013
 (732) VIRIBUS UNITIS, s. r. o., Hlavná 73/44, 091 01 Stropkov, SK;

(111) 235501

(151) 10.9.2013
 (180) 26.2.2023
 (210) 284-2013
 (220) 26.2.2013
 (442) 3.6.2013
 (732) DANUBE FOODS, s. r. o., Karola Kuzmányho 1575/23, 060 01 Kežmarok, SK;
 (740) Neuschl Vladimír, JUDr. Ing., Bratislava, SK;

(111) 235502

(151) 10.9.2013
 (180) 26.2.2023
 (210) 285-2013
 (220) 26.2.2013
 (442) 3.6.2013
 (732) DANUBE FOODS, s. r. o., Karola Kuzmányho 1575/23, 060 01 Kežmarok, SK;
 (740) Neuschl Vladimír, JUDr. Ing., Bratislava, SK;

(111) 235503

(151) 10.9.2013
 (180) 27.2.2023
 (210) 288-2013
 (220) 27.2.2013
 (442) 3.6.2013
 (732) ADINTECH, s.r.o., Špitálska 10, 811 08 Bratislava, SK;

(111) 235504

(151) 10.9.2013
 (180) 27.2.2023
 (210) 294-2013
 (220) 27.2.2013

(442) 3.6.2013
(732) Irsák Stanislav, JUDr., Fándlyho 7, 917 01 Trnava, SK;

(111) 235505
(151) 10.9.2013
(180) 28.2.2023
(210) 301-2013
(220) 28.2.2013
(442) 3.6.2013
(732) KT & G Corporation, 100 Pyong chon-dong, Daedeog-gu, Daejeon, KR;
(740) ŽOVICOVÁ & ŽOVIC IP, s.r.o., Bratislava, SK;

(111) 235506
(151) 10.9.2013
(180) 1.3.2023
(210) 311-2013
(220) 1.3.2013
(442) 3.6.2013
(732) Slovenská lekárnická komora, Nová Rožňavská 3, 831 04 Bratislava, SK;

(111) 235507
(151) 10.9.2013
(180) 1.3.2023
(210) 312-2013
(220) 1.3.2013
(442) 3.6.2013
(732) Slovenská lekárnická komora, Nová Rožňavská 3, 831 04 Bratislava, SK;

(111) 235508
(151) 10.9.2013
(180) 3.3.2023
(210) 316-2013
(220) 3.3.2013
(442) 3.6.2013
(732) HRUKOP, s.r.o., Príčina 680/24, 951 97 Žitavany, SK;

(111) 235509
(151) 10.9.2013
(180) 4.3.2023
(210) 320-2013
(220) 4.3.2013
(442) 3.6.2013
(732) ALTHAN, s.r.o., Chemlonská 1, 066 01 Humenné, SK;
(740) Regina Ivan, Ing., Košice, SK;

(111) 235510
(151) 10.9.2013
(180) 4.3.2023
(210) 325-2013
(220) 4.3.2013
(442) 3.6.2013
(732) Mikulasek B.V. s.r.o., Považská 11, 903 01 Senec, SK;

(111) 235511
(151) 10.9.2013
(180) 4.3.2023
(210) 326-2013
(220) 4.3.2013
(442) 3.6.2013
(732) BEST Finance, s.r.o., Hollého 359/3, 010 01 Žilina, SK;
(740) Zahatňanská Gabriela, Ing., Žilina - Strážov, SK;

(111) 235512
(151) 10.9.2013
(180) 4.3.2023
(210) 327-2013
(220) 4.3.2013
(442) 3.6.2013
(732) Kofola ČeskoSlovensko a.s., Nad Porubkou 2278/31a, 708 00 Ostrava, CZ;
(740) Zathurecky InPaRtners, s. r. o., Banská Bystrica, SK;

(111) 235513
(151) 10.9.2013
(180) 5.3.2023
(210) 330-2013
(220) 5.3.2013
(442) 3.6.2013
(732) ARUZ s.r.o., Kollárová 3526/13, 031 01 Liptovský Mikuláš, SK;

(111) 235514
(151) 10.9.2013
(180) 5.3.2023
(210) 335-2013
(220) 5.3.2013
(442) 3.6.2013
(732) Cabanová Gabriela, RNDr., Šafárikova 12, 917 08 Trnava, SK;

(111) 235515
(151) 10.9.2013
(180) 7.3.2023
(210) 351-2013
(220) 7.3.2013
(442) 3.6.2013
(732) Gálfy Alexander, Starý Smokovec 66, 062 01 Vysoké Tatry, SK;
(740) ŽOVICOVÁ & ŽOVIC IP, s.r.o., Bratislava, SK;

(111) 235516
(151) 10.9.2013
(180) 7.3.2023
(210) 353-2013
(220) 7.3.2013
(442) 3.6.2013
(732) Klub 500, Obchodná 6, 811 06 Bratislava, SK;
(740) Práznovská Anna, Mgr., Podbrezová, SK;

(111) 235517
 (151) 10.9.2013
 (180) 7.3.2023
 (210) 360-2013
 (220) 7.3.2013
 (442) 3.6.2013
 (732) B-mat Group, a.s., Horná 13, 038 61 Vrútky, SK;
 (740) Advokátska kancelária Patajová Pataj s.r.o.,
 Banská Bystrica, SK;

(111) 235518
 (151) 10.9.2013
 (180) 8.3.2023
 (210) 371-2013
 (220) 8.3.2013
 (442) 3.6.2013
 (732) The Benchmark Research & Consultancy, s. r. o.,
 Jozefská 7, 811 06 Bratislava, SK;

(111) 235519
 (151) 10.9.2013
 (180) 11.3.2023
 (210) 374-2013
 (220) 11.3.2013
 (442) 3.6.2013
 (732) Jurkovič - PUD s.r.o., Jungmannova 2, 851 01
 Bratislava, SK;

(111) 235520
 (151) 10.9.2013
 (180) 11.3.2023
 (210) 375-2013
 (220) 11.3.2013
 (442) 3.6.2013
 (732) Jurkovič - PUD s.r.o., Jungmannova 2, 851 01
 Bratislava, SK;

(111) 235521
 (151) 10.9.2013
 (180) 11.3.2023
 (210) 376-2013
 (220) 11.3.2013
 (442) 3.6.2013
 (732) KaPri, s.r.o., Púpavová 39, 841 04 Bratislava, SK;
 (740) Trnkócy Slavomír, Mgr., Bratislava, SK;

(111) 235522
 (151) 10.9.2013
 (180) 11.3.2023
 (210) 377-2013
 (220) 11.3.2013
 (442) 3.6.2013
 (732) KaPri, s.r.o., Púpavová 39, 841 04 Bratislava, SK;
 (740) Trnkócy Slavomír, Mgr., Bratislava, SK;

(111) 235523
 (151) 10.9.2013
 (180) 14.3.2023
 (210) 404-2013
 (220) 14.3.2013

(442) 3.6.2013
 (732) CELOX, spol. s r.o., Záhradná 583/52, 900 23
 Viničné, SK;
 (740) Máčajová Mária, Ing., Nitra, SK;

(111) 235524
 (151) 10.9.2013
 (180) 14.3.2023
 (210) 405-2013
 (220) 14.3.2013
 (442) 3.6.2013
 (732) ElitApps, s. r. o., Karadžičova 16, 821 08 Brati-
 slava, SK;

(111) 235525
 (151) 10.9.2013
 (180) 14.3.2023
 (210) 411-2013
 (220) 14.3.2013
 (442) 3.6.2013
 (732) GENERAL s.r.o., Poštová 8, 040 01 Košice, SK;
 (740) Čuprik Marián, Mgr., Košice, SK;

(111) 235526
 (151) 10.9.2013
 (180) 15.3.2023
 (210) 416-2013
 (220) 15.3.2013
 (442) 3.6.2013
 (732) Šimek Jiří, Vršovická 1525/1D, 251 01 Praha, CZ;
 (740) Csenky Matej, Mgr., Trnava, SK;

(111) 235527
 (151) 10.9.2013
 (180) 15.3.2023
 (210) 417-2013
 (220) 15.3.2013
 (442) 3.6.2013
 (732) SETTOUR SLOVAKIA spol. s r. o., Lazaret-
 ská 29, 811 09 Bratislava, SK;
 (740) Gruber Dalibor, Ing., Košice, SK;

(111) 235528
 (151) 10.9.2013
 (180) 15.3.2023
 (210) 418-2013
 (220) 15.3.2013
 (442) 3.6.2013
 (732) SETTOUR SLOVAKIA spol. s r. o., Lazaret-
 ská 29, 811 09 Bratislava, SK;
 (740) Gruber Dalibor, Ing., Košice, SK;

(111) 235529
 (151) 10.9.2013
 (180) 15.3.2023
 (210) 419-2013
 (220) 15.3.2013
 (442) 3.6.2013
 (732) SETTOUR SLOVAKIA spol. s r. o., Lazaret-
 ská 29, 811 09 Bratislava, SK;
 (740) Gruber Dalibor, Ing., Košice, SK;

(111) 235530

(151) 10.9.2013
(180) 20.3.2023
(210) 451-2013
(220) 20.3.2013
(442) 3.6.2013
(732) Bereš Milan, Ing. PhD., Fraňa Kráľa 613/1, 958 01 Partizánske, SK;
(740) Bačík Kvetoslav, Ing., Nová Dubnica, SK;

(111) 235531

(151) 10.9.2013
(180) 20.3.2023
(210) 453-2013
(220) 20.3.2013
(442) 3.6.2013
(732) OMS, spol. s r.o., Dojč 419, 906 02 Dojč, SK;

(111) 235532

(151) 10.9.2013
(180) 20.3.2023
(210) 456-2013
(220) 20.3.2013
(442) 3.6.2013
(732) Triebel Peter, Klin 551, 029 41 Klin, SK;

(111) 235533

(151) 10.9.2013
(180) 20.3.2023
(210) 459-2013
(220) 20.3.2013
(442) 3.6.2013
(732) MARKÍZA - SLOVAKIA, spol. s r.o., Bratislavská 1/a, 843 56 Bratislava - Záhorská Bystrica, SK;
(740) Fajnorová Mária, Ing., Bratislava, SK;

(111) 235534

(151) 10.9.2013
(180) 22.3.2023
(210) 482-2013
(220) 22.3.2013
(442) 3.6.2013
(732) RYBA ŽILINA, spol. s r.o., Hviezdoslavova 5, 010 01 Žilina, SK;
(740) MAJLINGOVÁ & PARTNERS, s. r. o., Bratislava, SK;

(111) 235535

(151) 10.9.2013
(180) 22.3.2023
(210) 483-2013
(220) 22.3.2013
(442) 3.6.2013
(732) RYBA ŽILINA, spol. s r.o., Hviezdoslavova 5, 010 01 Žilina, SK;
(740) MAJLINGOVÁ & PARTNERS, s. r. o., Bratislava, SK;

(111) 235536

(151) 10.9.2013
(180) 22.3.2023
(210) 484-2013
(220) 22.3.2013
(442) 3.6.2013
(732) RYBA ŽILINA, spol. s r.o., Hviezdoslavova 5, 010 01 Žilina, SK;
(740) MAJLINGOVÁ & PARTNERS, s. r. o., Bratislava, SK;

(111) 235537

(151) 10.9.2013
(180) 25.3.2023
(210) 488-2013
(220) 25.3.2013
(442) 3.6.2013
(732) proDENIEL s. r. o., Milosrdenstva 16, 040 01 Košice, SK;

(111) 235538

(151) 10.9.2013
(180) 26.3.2023
(210) 497-2013
(220) 26.3.2013
(442) 3.6.2013
(732) LESEL plus, s. r. o., Okoličianska 65/741, 031 01 Liptovský Mikuláš, SK;
(740) Advokátska kancelária Geško, Hulín a partneri s. r. o., Bratislava, SK;

(111) 235539

(151) 10.9.2013
(180) 26.3.2023
(210) 498-2013
(220) 26.3.2013
(442) 3.6.2013
(732) ASP CZECH, s.r.o., K Teplinám 679, 763 15 Slušovice, CZ;
(740) Labudík Miroslav, Ing., Kysucké Nové Mesto, SK;

(111) 235540

(151) 10.9.2013
(180) 26.3.2023
(210) 499-2013
(220) 26.3.2013
(442) 3.6.2013
(732) Šimek Jiří, Vršovická 1525/1D, 251 01 Praha, CZ;
(740) Csenky Matej, Mgr., Trnava, SK;

(111) 235541

(151) 10.9.2013
(180) 26.3.2023
(210) 515-2013
(220) 26.3.2013
(442) 3.6.2013
(732) Chemko, a. s. Slovakia, Panenská 24, 811 03 Bratislava, SK;

(111) 235542
 (151) 10.9.2013
 (180) 26.3.2023
 (210) 516-2013
 (220) 26.3.2013
 (442) 3.6.2013
 (732) Chemko, a. s. Slovakia, Panenská 24, 811 03 Bratislava, SK;

(111) 235543
 (151) 10.9.2013
 (180) 26.3.2023
 (210) 517-2013
 (220) 26.3.2013
 (442) 3.6.2013
 (732) Chemko, a. s. Slovakia, Panenská 24, 811 03 Bratislava, SK;

(111) 235544
 (151) 10.9.2013
 (180) 26.3.2023
 (210) 518-2013
 (220) 26.3.2013
 (442) 3.6.2013
 (732) Chemko, a. s. Slovakia, Panenská 24, 811 03 Bratislava, SK;

(111) 235545
 (151) 10.9.2013
 (180) 26.3.2023
 (210) 519-2013
 (220) 26.3.2013
 (442) 3.6.2013
 (732) Chemko, a. s. Slovakia, Panenská 24, 811 03 Bratislava, SK;

(111) 235546
 (151) 10.9.2013
 (180) 26.3.2023
 (210) 520-2013
 (220) 26.3.2013
 (442) 3.6.2013
 (732) Chemko, a. s. Slovakia, Panenská 24, 811 03 Bratislava, SK;

(111) 235547
 (151) 10.9.2013
 (180) 2.4.2023
 (210) 573-2013
 (220) 2.4.2013
 (442) 3.6.2013
 (732) GLOBUS spol. s r.o., Lieskovská cesta 472, 960 01 Zvolen, SK;

(111) 235548
 (151) 10.9.2013
 (180) 2.4.2023
 (210) 579-2013
 (220) 2.4.2013
 (442) 3.6.2013

(732) ALFA FACILITY MANAGEMENT s.r.o., Technická 7, 821 04 Bratislava, SK;
 (740) alianciaadvokátov ak, s.r.o., Bratislava, SK;

(111) 235549
 (151) 10.9.2013
 (180) 2.4.2023
 (210) 580-2013
 (220) 2.4.2013
 (442) 3.6.2013
 (732) ALFA FACILITY MANAGEMENT s.r.o., Technická 7, 821 04 Bratislava, SK;
 (740) alianciaadvokátov ak, s.r.o., Bratislava, SK;

(111) 235550
 (151) 10.9.2013
 (180) 2.4.2023
 (210) 586-2013
 (220) 2.4.2013
 (442) 3.6.2013
 (732) DIVAS drink s.r.o., Bajkalská cesta 29, 821 05 Bratislava, SK;

(111) 235551
 (151) 10.9.2013
 (180) 5.4.2023
 (210) 615-2013
 (220) 5.4.2013
 (442) 3.6.2013
 (732) Wotania s.r.o., Měšická 324, 250 63 Mratín, CZ;

(111) 235552
 (151) 10.9.2013
 (180) 5.4.2023
 (210) 616-2013
 (220) 5.4.2013
 (442) 3.6.2013
 (732) Wotania s.r.o., Měšická 324, 250 63 Mratín, CZ;

(111) 235553
 (151) 10.9.2013
 (180) 10.4.2023
 (210) 659-2013
 (220) 10.4.2013
 (442) 3.6.2013
 (732) Štefan Jóba - FORTE, Jazerná 13/12, 945 01 Komárno, SK;
 (740) Alyasry Namir, JUDr., PhD., Nitra, SK;

(111) 235554
 (151) 10.9.2013
 (180) 10.4.2023
 (210) 660-2013
 (220) 10.4.2013
 (442) 3.6.2013
 (732) Štefan Jóba - FORTE, Jazerná 13/12, 945 01 Komárno, SK;
 (740) Alyasry Namir, JUDr., PhD., Nitra, SK;

(111) 235555

(151) 10.9.2013
(180) 7.2.2023
(210) 5088-2013
(220) 7.2.2013
(442) 3.6.2013
(732) BENEVIT, s.r.o., N. Teslu 28, 921 01 Piešťany, SK;
(740) Neuschl Vladimír, JUDr. Ing., Bratislava, SK;

(111) 235556

(151) 10.9.2013
(180) 8.2.2023
(210) 5098-2013
(220) 8.2.2013
(442) 3.6.2013
(732) Towercom, a. s., Cesta na Kamzík 14, 831 01 Bratislava, SK;
(740) Litvákova Edita, Ing., Bratislava, SK;

(111) 235557

(151) 10.9.2013
(180) 13.2.2023
(210) 5116-2013
(220) 13.2.2013
(442) 3.6.2013
(732) OMA CZ, a.s., Borová 103, 471 27 Stráž pod Ralskem, CZ;
(740) Kováčik Štefan, Ing., Bratislava, SK;

(111) 235558

(151) 10.9.2013
(180) 19.2.2023
(210) 5128-2013
(220) 19.2.2013
(442) 3.6.2013
(732) B. Braun Melsungen AG, Carl-Braun-Strasse 1, 34212 Melsungen, DE;
(740) ROTT, RŮŽIČKA & GUTTMANN, Bratislava, SK;

(111) 235559

(151) 10.9.2013
(180) 20.2.2023
(210) 5131-2013
(220) 20.2.2013
(442) 3.6.2013
(732) Navigácia v povolání, s.r.o., Veternicová 24, 841 05 Bratislava, SK;
(740) Brngálová Helena, JUDr., Bratislava, SK;

(111) 235560

(151) 10.9.2013
(180) 21.2.2023
(210) 5132-2013
(220) 21.2.2013
(442) 3.6.2013
(732) HANT BA, a.s., Považské Podhradie 77, 017 04 Považské Podhradie, SK;

(111) 235561

(151) 10.9.2013
(180) 21.2.2023
(210) 5134-2013
(220) 21.2.2013
(442) 3.6.2013
(732) EDENRED, 166-180 Boulevard Gabriel Péri, 92240 Malakoff, FR;
(740) ROTT, RŮŽIČKA & GUTTMANN, Bratislava, SK;

(111) 235562

(151) 10.9.2013
(180) 26.2.2023
(210) 5142-2013
(220) 26.2.2013
(442) 3.6.2013
(732) HANT BA, a.s., Považské Podhradie 77, 017 04 Považské Podhradie, SK;

(111) 235563

(151) 10.9.2013
(180) 26.2.2023
(210) 5143-2013
(220) 26.2.2013
(442) 3.6.2013
(732) HANT BA, a.s., Považské Podhradie 77, 017 04 Považské Podhradie, SK;

(111) 235564

(151) 10.9.2013
(180) 27.2.2023
(210) 5151-2013
(220) 27.2.2013
(442) 3.6.2013
(732) VILLA RUSTICA, s. r. o., Zámocká 36, 811 01 Bratislava, SK;

(111) 235565

(151) 10.9.2013
(180) 27.2.2023
(210) 5154-2013
(220) 27.2.2013
(442) 3.6.2013
(732) McCarter a.s., Bajkalská 25, 821 01 Bratislava, SK;
(740) Hojčuš Peter, Ing., Bratislava, SK;

(111) 235566

(151) 10.9.2013
(180) 12.3.2023
(210) 5177-2013
(220) 12.3.2013
(442) 3.6.2013
(732) Towercom, a. s., Cesta na Kamzík 14, 831 01 Bratislava, SK;
(740) Litvákova Edita, Ing., Bratislava, SK;

(111) 235567
 (151) 10.9.2013
 (180) 15.3.2023
 (210) 5181-2013
 (220) 15.3.2013
 (442) 3.6.2013
 (732) Thurston Manufacturing Company, 1708 "H" Avenue, P.O.Box 218, Thurston, NE 68062, US;
 (740) ROTT, RŮŽIČKA & GUTTMANN, Bratislava, SK;

(111) 235568
 (151) 10.9.2013
 (180) 20.3.2023
 (210) 5192-2013
 (220) 20.3.2013
 (442) 3.6.2013
 (732) TOYOTA JIDOSHA KABUSHIKI KAISHA (also trading as TOYOTA MOTOR CORPORATION), 1, Toyota-cho, Toyota-shi, Aichi-ken, JP;
 (740) PATENTSERVIS BRATISLAVA a. s., Bratislava, SK;

(111) 235569
 (151) 10.9.2013
 (180) 21.3.2023
 (210) 5196-2013
 (220) 21.3.2013
 (442) 3.6.2013
 (732) WWRD Ireland IPCO LLC, a Delaware Limited Liability Company, 2711 Centerville Road, Suite 400, Wilmington, Delaware 19808, US;
 (740) inventa Patentová a známková kancelária s.r.o., Bratislava, SK;

(111) 235570
 (151) 10.9.2013
 (180) 3.7.2022
 (210) 1078-2012
 (220) 3.7.2012
 (442) 3.6.2013
 (732) Tennis Point, s.r.o., Za plavárňou 3937/1, 010 08 Žilina, SK;

(111) 235571
 (151) 10.9.2013
 (180) 18.7.2022
 (210) 1145-2012
 (220) 18.7.2012
 (442) 3.6.2013
 (732) KLIKBOX s.r.o., Staré Grunty 36, 841 04 Bratislava, SK;

(111) 235572
 (151) 10.9.2013
 (180) 19.7.2022
 (210) 1147-2012
 (220) 19.7.2012
 (442) 3.6.2013
 (732) Pivovar STEIGER a. s., Pivovar Steiger 24, 966 02 Vyhne, SK;
 (740) Belička Ivan, Ing., Banská Bystrica, SK;

(111) 235573
 (151) 10.9.2013
 (180) 10.8.2022
 (210) 1244-2012
 (220) 10.8.2012
 (442) 3.6.2013
 (732) DEK a. s., Tiskařská 10/257, 108 00 Praha, CZ;
 (740) Kubinyi Peter, Bc., Trenčín, SK;

(111) 235574
 (151) 10.9.2013
 (180) 10.8.2022
 (210) 1245-2012
 (220) 10.8.2012
 (442) 3.6.2013
 (732) DEK a. s., Tiskařská 10/257, 108 00 Praha, CZ;
 (740) Kubinyi Peter, Bc., Trenčín, SK;

(111) 235575
 (151) 10.9.2013
 (180) 20.8.2022
 (210) 1274-2012
 (220) 20.8.2012
 (442) 3.6.2013
 (732) Sushi Time, s.r.o., Kuzmányho 8, 811 06 Bratislava, SK;

(111) 235576
 (151) 10.9.2013
 (180) 7.9.2022
 (210) 1378-2012
 (220) 7.9.2012
 (442) 3.6.2013
 (732) ELEKTROSPED, a. s., Pestovateľská 13, 821 04 Bratislava, SK;

(111) 235577
 (151) 10.9.2013
 (180) 5.11.2022
 (210) 1637-2012
 (220) 5.11.2012
 (442) 3.6.2013
 (732) Pascoe pharmazeutische Präparate Gesellschaft mit beschränkter Haftung, Schiffenberger Weg 55, 35394 Gießen, DE;
 (740) bnt attorneys-at-law, s.r.o., Bratislava, SK;

(111) 235578
 (151) 10.9.2013
 (180) 7.11.2022
 (210) 1653-2012
 (220) 7.11.2012
 (442) 3.6.2013
 (732) Kucharovič Matúš, Mgr., Samuela Jurkoviča 8, 915 01 Nové Mesto nad Váhom, SK;

(111) 235579
 (151) 10.9.2013
 (180) 12.11.2022
 (210) 1689-2012
 (220) 12.11.2012

(442) 3.6.2013
(732) Naščák Martin, Lesnícka 6884/58, 080 01 Prešov - Solivar, SK;
(740) Gruber Dalibor, Ing., Košice, SK;

(111) 235580
(151) 10.9.2013
(180) 19.11.2022
(210) 1741-2012
(220) 19.11.2012
(442) 3.6.2013
(732) Ján Kostra - BONA, Malonecpalská 43, 971 01 Prievidza, SK;
(740) Šedivec Miroslav, JUDr., Prievidza, SK;

(111) 235581
(151) 10.9.2013
(180) 23.11.2022
(210) 1769-2012
(220) 23.11.2012
(442) 3.6.2013
(732) Barbette Affairs, s.r.o., Vysokoškolákov 41, 010 08 Žilina, SK;

(111) 235582
(151) 10.9.2013
(180) 28.11.2022
(210) 1803-2012
(220) 28.11.2012
(442) 3.6.2013
(732) TOPFEST, s.r.o., Nevádzova 6C, 821 01 Bratislava, SK;
(740) Beleščák Ladislav, Ing., Piešťany, SK;

(111) 235583
(151) 10.9.2013
(180) 29.11.2022
(210) 1811-2012
(220) 29.11.2012
(442) 3.6.2013
(732) 3čko s. r. o., Bilkove Humence 90, 908 77 Bilkove Humence, SK;
(740) Kubínyi Peter, Bc., Trenčín, SK;

(111) 235584
(151) 10.9.2013
(180) 29.11.2022
(210) 1812-2012
(220) 29.11.2012
(442) 3.6.2013
(732) 3čko s. r. o., Bilkove Humence 90, 908 77 Bilkove Humence, SK;
(740) Kubínyi Peter, Bc., Trenčín, SK;

(111) 235585
(151) 10.9.2013
(180) 29.11.2022
(210) 1813-2012
(220) 29.11.2012
(442) 3.6.2013
(732) 3čko s. r. o., Bilkove Humence 90, 908 77 Bilkove Humence, SK;
(740) Kubínyi Peter, Bc., Trenčín, SK;

(111) 235586
(151) 10.9.2013
(180) 29.11.2022
(210) 1814-2012
(220) 29.11.2012
(442) 3.6.2013
(732) 3čko s. r. o., Bilkove Humence 90, 908 77 Bilkove Humence, SK;
(740) Kubínyi Peter, Bc., Trenčín, SK;

(111) 235587
(151) 10.9.2013
(180) 4.12.2022
(210) 1834-2012
(220) 4.12.2012
(442) 3.6.2013
(732) SHRE Nobelova, s.r.o., Tomášikova 64, 831 04 Bratislava, SK;
(740) Belička Ivan, Ing., Banská Bystrica, SK;

(111) 235588
(151) 10.9.2013
(180) 4.12.2022
(210) 1835-2012
(220) 4.12.2012
(442) 3.6.2013
(732) SHRE Nobelova, s.r.o., Tomášikova 64, 831 04 Bratislava, SK;
(740) Belička Ivan, Ing., Banská Bystrica, SK;

(111) 235589
(151) 10.9.2013
(180) 6.12.2022
(210) 1850-2012
(220) 6.12.2012
(442) 3.6.2013
(732) GEOKO, s.r.o., Obchodná 2, 955 01 Topoľčany, SK;

(111) 235590
(151) 10.9.2013
(180) 13.12.2022
(210) 1902-2012
(220) 13.12.2012
(442) 3.6.2013
(732) Hlinka Michal, Ing., Okružná 32, 064 01 Stará Ľubovňa, SK;
(740) Belička Ivan, Ing., Banská Bystrica, SK;

(111) 235591
(151) 10.9.2013
(180) 17.12.2022
(210) 1919-2012
(220) 17.12.2012
(442) 3.6.2013
(732) Hrčka Vlastimil Profi Pneu Servis!, Zvončín 3, 919 01 Zvončín, SK;
(740) Belička Ivan, Ing., Banská Bystrica, SK;

(111) 235592

(151) 10.9.2013
 (180) 17.12.2022
 (210) 1920-2012
 (220) 17.12.2012
 (442) 3.6.2013
 (732) LETTA s.r.o., Tallerova 8/5, 811 02 Bratislava, SK;

(111) 235593

(151) 10.9.2013
 (180) 31.12.2022
 (210) 1987-2012
 (220) 31.12.2012
 (442) 3.6.2013
 (732) Doričko Peter, Ing. arch., Botanická 16, 080 04 Prešov, SK;

(111) 235594

(151) 10.9.2013
 (180) 21.1.2023
 (210) 101-2013
 (220) 21.1.2013
 (442) 3.6.2013
 (732) PRAMACO s.r.o., Anny Rybníčkové 2614/3, 155 00 Praha - Stodůlky, CZ;
 (740) Kubíny Peter, Bc., Trenčín, SK;

(111) 235595

(151) 10.9.2013
 (180) 15.9.2021
 (210) 151-2013
 (220) 15.9.2011
 (442) 3.6.2013
 (641) 010267235, 15.9.2011
 (732) INTESA SANPAOLO S. P. A., Piazza San Carlo 156, Torino, IT;
 (740) PATENTSERVIS BRATISLAVA a. s., Bratislava, SK;

(111) 235596

(151) 10.9.2013
 (180) 22.8.2021
 (210) 153-2013
 (220) 22.8.2001
 (442) 3.6.2013
 (646) 002349728, 22.8.2001
 (732) Certmedica International GmbH, Magnolienweg 17, 637 41 Aschaffenburg, DE;
 (740) Tomeš Pavol, Ing., Bratislava, SK;

(111) 235597

(151) 10.9.2013
 (180) 15.6.2022
 (210) 154-2013
 (220) 15.6.2012
 (442) 3.6.2013
 (646) 010968841, 15.6.2012
 (732) Duracell Batteries BVBA, Nijverheidslaan 7, 3200 Aarschot, BE;
 (740) Štros David, JUDr., Bratislava, SK;

(111) 235598

(151) 10.9.2013
 (180) 31.1.2023
 (210) 168-2013
 (220) 31.1.2013
 (442) 3.6.2013
 (732) GALENICA s.r.o., Vrbovská 39, 921 01 Piešťany, SK;
 (740) Beleščák Ladislav, Ing., Piešťany, SK;

(111) 235599

(151) 10.9.2013
 (180) 19.2.2023
 (210) 250-2013
 (220) 19.2.2013
 (442) 3.6.2013
 (732) Jakubec Martin, PhDr., Skalická cesta 7, 831 02 Bratislava, SK;

(111) 235600

(151) 10.9.2013
 (180) 22.2.2023
 (210) 259-2013
 (220) 22.2.2013
 (442) 3.6.2013
 (732) ELEMONT s.r.o., Cirovská 370, 991 06 Záhorce, SK;
 (740) Belička Ivan, Ing., Banská Bystrica, SK;

(111) 235601

(151) 10.9.2013
 (180) 24.2.2023
 (210) 271-2013
 (220) 24.2.2013
 (442) 3.6.2013
 (732) Centrum environmentálnej a etickej výchovy Živica, Vysoká 18, 811 06 Bratislava, SK;

(111) 235602

(151) 10.9.2013
 (180) 24.2.2023
 (210) 272-2013
 (220) 24.2.2013
 (442) 3.6.2013
 (732) Centrum environmentálnej a etickej výchovy Živica, Vysoká 18, 811 06 Bratislava, SK;

(111) 235603

(151) 10.9.2013
 (180) 26.2.2023
 (210) 277-2013
 (220) 26.2.2013
 (442) 3.6.2013
 (732) EUROPA 2, a. s., Seberínho 1, 821 03 Bratislava, SK;
 (740) Messinger Ľubomír, JUDr., Banská Bystrica, SK;

(111) 235604

(151) 10.9.2013
(180) 27.2.2023
(210) 293-2013
(220) 27.2.2013
(442) 3.6.2013
(732) Bočáková Jana, Ing., Sedličná 207, 913 11 Trenčianske Stankovce, SK;

(111) 235605

(151) 10.9.2013
(180) 4.3.2023
(210) 321-2013
(220) 4.3.2013
(442) 3.6.2013
(732) JASONA s.r.o., Rokošská 5, 957 01 Bánovce nad Bebravou, SK;

(111) 235606

(151) 10.9.2013
(180) 4.3.2023
(210) 322-2013
(220) 4.3.2013
(442) 3.6.2013
(732) JASONA s.r.o., Rokošská 5, 957 01 Bánovce nad Bebravou, SK;

(111) 235607

(151) 10.9.2013
(180) 4.3.2023
(210) 323-2013
(220) 4.3.2013
(442) 3.6.2013
(732) JASONA s.r.o., Rokošská 5, 957 01 Bánovce nad Bebravou, SK;

(111) 235608

(151) 10.9.2013
(180) 4.3.2023
(210) 334-2013
(220) 4.3.2013
(442) 3.6.2013
(732) SEDUS GROUP a. s., Edelenyska 18, 048 01 Rožňava, SK;

(111) 235609

(151) 10.9.2013
(180) 7.3.2023
(210) 352-2013
(220) 7.3.2013
(442) 3.6.2013
(732) Gálfy Alexander, Starý Smokovec 66, 062 01 Vysoké Tatry, SK;
(740) ŽOVICOVÁ & ŽOVIC IP, s.r.o., Bratislava, SK;

(111) 235610

(151) 10.9.2013
(180) 7.3.2023
(210) 358-2013
(220) 7.3.2013

(442) 3.6.2013

(732) MECOM GROUP s. r. o., Poľná 4, 066 01 Humenné, SK;
(740) Regina Ivan, Ing., Košice, SK;

(111) 235611

(151) 10.9.2013
(180) 7.3.2023
(210) 359-2013
(220) 7.3.2013
(442) 3.6.2013
(732) MECOM GROUP s. r. o., Poľná 4, 066 01 Humenné, SK;
(740) Regina Ivan, Ing., Košice, SK;

(111) 235612

(151) 10.9.2013
(180) 8.3.2023
(210) 373-2013
(220) 8.3.2013
(442) 3.6.2013
(732) HORIZONT - žalúzie, s.r.o., Rožňavská 16, 040 11 Košice, SK;
(740) Gruber Dalibor, Ing., Košice, SK;

(111) 235613

(151) 10.9.2013
(180) 11.3.2023
(210) 378-2013
(220) 11.3.2013
(442) 3.6.2013
(732) GEPARD.SK spol. s r.o., Novot' 820, 029 55 Novot', SK;

(111) 235614

(151) 10.9.2013
(180) 14.3.2023
(210) 412-2013
(220) 14.3.2013
(442) 3.6.2013
(732) BANDOOG s.r.o., Môt'ová 9539, 960 07 Zvolen, SK;

(111) 235615

(151) 10.9.2013
(180) 14.3.2023
(210) 413-2013
(220) 14.3.2013
(442) 3.6.2013
(732) Holcim (Slovensko) a. s., 906 38 Rohožník, SK;
(740) Bachratá Magdaléna, Mgr., Bratislava, SK;

(111) 235616

(151) 10.9.2013
(180) 15.3.2023
(210) 420-2013
(220) 15.3.2013
(442) 3.6.2013
(732) UniKnihy.sk, s.r.o., Hurbanova 595/23, 934 01 Levice, SK;
(740) ŽOVICOVÁ & ŽOVIC IP, s.r.o., Bratislava, SK;

(111) 235617
 (151) 10.9.2013
 (180) 18.3.2023
 (210) 430-2013
 (220) 18.3.2013
 (442) 3.6.2013
 (732) ITS Consulting, s. r. o., Mlynské Nivy 45, 821 09 Bratislava, SK;
 (740) MAJLINGOVÁ & PARTNERS, s. r. o., Bratislava, SK;

(111) 235618
 (151) 10.9.2013
 (180) 20.3.2023
 (210) 454-2013
 (220) 20.3.2013
 (442) 3.6.2013
 (732) OMS, spol. s r.o., Dojč 419, 906 02 Dojč, SK;

(111) 235619
 (151) 10.9.2013
 (180) 20.3.2023
 (210) 455-2013
 (220) 20.3.2013
 (442) 3.6.2013
 (732) OMS, spol. s r.o., Dojč 419, 906 02 Dojč, SK;

(111) 235620
 (151) 10.9.2013
 (180) 21.3.2023
 (210) 460-2013
 (220) 21.3.2013
 (442) 3.6.2013
 (732) Haško Radoslav, Mgr., Uránová 9, 821 02 Bratislava, SK;

(111) 235621
 (151) 10.9.2013
 (180) 22.3.2023
 (210) 485-2013
 (220) 22.3.2013
 (442) 3.6.2013
 (732) RYBA ŽILINA, spol. s r.o., Hviezdoslavova 5, 010 01 Žilina, SK;
 (740) MAJLINGOVÁ & PARTNERS, s. r. o., Bratislava, SK;

(111) 235622
 (151) 10.9.2013
 (180) 22.3.2023
 (210) 486-2013
 (220) 22.3.2013
 (442) 3.6.2013
 (732) PRACOVNÉ ODEVY ZIGO, s.r.o., Na stanicu 16, 010 09 Žilina, SK;
 (740) Zahatňanská Gabriela, Ing., Žilina - Strážov, SK;

(111) 235623
 (151) 10.9.2013
 (180) 25.3.2023
 (210) 495-2013

(220) 25.3.2013
 (442) 3.6.2013
 (732) BPUG SLOVENSKO, Družstevná 24, 900 21 Svätý Jur, SK;
 (740) Gajdošíková Zuzana, Ing., Bratislava, SK;

(111) 235624
 (151) 10.9.2013
 (180) 26.3.2023
 (210) 503-2013
 (220) 26.3.2013
 (442) 3.6.2013
 (732) Novácka Energetika, a.s., M. R. Štefánika 1, 972 71 Nováky, SK;

(111) 235625
 (151) 10.9.2013
 (180) 26.3.2023
 (210) 504-2013
 (220) 26.3.2013
 (442) 3.6.2013
 (732) Novácka Energetika, a.s., M. R. Štefánika 1, 972 71 Nováky, SK;

(111) 235626
 (151) 10.9.2013
 (180) 26.3.2023
 (210) 505-2013
 (220) 26.3.2013
 (442) 3.6.2013
 (732) Novácka Energetika, a.s., M. R. Štefánika 1, 972 71 Nováky, SK;

(111) 235627
 (151) 10.9.2013
 (180) 26.3.2023
 (210) 506-2013
 (220) 26.3.2013
 (442) 3.6.2013
 (732) Novácka Energetika, a.s., M. R. Štefánika 1, 972 71 Nováky, SK;

(111) 235628
 (151) 10.9.2013
 (180) 26.3.2023
 (210) 507-2013
 (220) 26.3.2013
 (442) 3.6.2013
 (732) Novácka Energetika, a.s., M. R. Štefánika 1, 972 71 Nováky, SK;

(111) 235629
 (151) 10.9.2013
 (180) 26.3.2023
 (210) 508-2013
 (220) 26.3.2013
 (442) 3.6.2013
 (732) Novácka Energetika, a.s., M. R. Štefánika 1, 972 71 Nováky, SK;

(111) 235630

(151) 10.9.2013
(180) 26.3.2023
(210) 545-2013
(220) 26.3.2013
(442) 3.6.2013
(732) The House of Edgeworth Incorporated, Zaehlerweg 4, CH 6300 Zug, CH;
(740) ŽOVICOVÁ & ŽOVIC IP, s.r.o., Bratislava, SK;

(111) 235631

(151) 10.9.2013
(180) 5.4.2023
(210) 618-2013
(220) 5.4.2013
(442) 3.6.2013
(732) Wotania s.r.o., Měšická 324, 250 63 Mratín, CZ;

(111) 235632

(151) 10.9.2013
(180) 5.4.2023
(210) 619-2013
(220) 5.4.2013
(442) 3.6.2013
(732) Wotania s.r.o., Měšická 324, 250 63 Mratín, CZ;

(111) 235633

(151) 10.9.2013
(180) 5.4.2023
(210) 620-2013
(220) 5.4.2013
(442) 3.6.2013
(732) Wotania s.r.o., Měšická 324, 250 63 Mratín, CZ;

(111) 235634

(151) 10.9.2013
(180) 10.4.2023
(210) 652-2013
(220) 10.4.2013
(442) 3.6.2013
(732) NOX, s.r.o., Janka Kráľa 4/A, 974 01 Banská Bystrica, SK;

(111) 235635

(151) 10.9.2013
(180) 10.4.2023
(210) 655-2013
(220) 10.4.2013
(442) 3.6.2013
(732) Štefan Jóba - FORTE, Jazerná 13/12, 945 01 Komárno, SK;
(740) Alyasry Namir, JUDr., PhD., Nitra, SK;

(111) 235636

(151) 10.9.2013
(180) 10.4.2023
(210) 656-2013
(220) 10.4.2013
(442) 3.6.2013

(732) Štefan Jóba - FORTE, Jazerná 13/12, 945 01 Komárno, SK;
(740) Alyasry Namir, JUDr., PhD., Nitra, SK;

(111) 235637

(151) 10.9.2013
(180) 10.4.2023
(210) 657-2013
(220) 10.4.2013
(442) 3.6.2013
(732) Štefan Jóba - FORTE, Jazerná 13/12, 945 01 Komárno, SK;
(740) Alyasry Namir, JUDr., PhD., Nitra, SK;

(111) 235638

(151) 10.9.2013
(180) 10.4.2023
(210) 658-2013
(220) 10.4.2013
(442) 3.6.2013
(732) Štefan Jóba - FORTE, Jazerná 13/12, 945 01 Komárno, SK;
(740) Alyasry Namir, JUDr., PhD., Nitra, SK;

(111) 235639

(151) 10.9.2013
(180) 7.1.2023
(210) 5006-2013
(220) 7.1.2013
(442) 3.6.2013
(732) O2 Holdings Limited, 260 Bath Road, Slough, Berkshire SL1 4DX, GB;
(740) ROTT, RŮŽIČKA & GUTTMANN, Bratislava, SK;

(111) 235640

(151) 10.9.2013
(180) 8.1.2023
(210) 5007-2013
(220) 8.1.2013
(442) 3.6.2013
(732) Ducko Ivan, Ing., Sibírska 7, 831 02 Bratislava, SK;
(740) Litváková Lenka, Ing., Bratislava, SK;

(111) 235641

(151) 10.9.2013
(180) 31.1.2023
(210) 5051-2013
(220) 31.1.2013
(442) 3.6.2013
(732) Karlovarské minerální vody, a. s., Horova 3, 360 21 Karlovy Vary, CZ;
(740) Neuschl Vladimír, JUDr. Ing., Bratislava, SK;

(111) 235642

(151) 10.9.2013
(180) 1.2.2023
(210) 5054-2013
(220) 1.2.2013

(442) 3.6.2013
 (732) Malokarpatská vinohradnícka spoločnosť, a.s.,
 Za dráhou 21, 902 01 Pezinok, SK;
 (740) Brichtová Tatiana, JUDr., Bratislava, SK;

(111) 235643
 (151) 10.9.2013
 (180) 1.2.2023
 (210) 5055-2013
 (220) 1.2.2013
 (442) 3.6.2013
 (732) Malokarpatská vinohradnícka spoločnosť, a.s.,
 Za dráhou 21, 902 01 Pezinok, SK;
 (740) Brichtová Tatiana, JUDr., Bratislava, SK;

(111) 235644
 (151) 10.9.2013
 (180) 1.2.2023
 (210) 5056-2013
 (220) 1.2.2013
 (442) 3.6.2013
 (732) Malokarpatská vinohradnícka spoločnosť, a.s.,
 Za dráhou 21, 902 01 Pezinok, SK;
 (740) Brichtová Tatiana, JUDr., Bratislava, SK;

(111) 235645
 (151) 10.9.2013
 (180) 1.2.2023
 (210) 5057-2013
 (220) 1.2.2013
 (442) 3.6.2013
 (732) Malokarpatská vinohradnícka spoločnosť, a.s.,
 Za dráhou 21, 902 01 Pezinok, SK;
 (740) Brichtová Tatiana, JUDr., Bratislava, SK;

(111) 235646
 (151) 10.9.2013
 (180) 8.2.2023
 (210) 5097-2013
 (220) 8.2.2013
 (442) 3.6.2013
 (732) Verlag Dashöfer, vydavateľstvo, s. r. o., Železničiarska 13, 811 04 Bratislava, SK;
 (740) Heringeš & Partners, s.r.o., Bratislava, SK;

(111) 235647
 (151) 10.9.2013
 (180) 12.2.2023
 (210) 5109-2013
 (220) 12.2.2013
 (310) 497375
 (320) 13.8.2013
 (330) CZ
 (442) 3.6.2013
 (732) ADOKRATECH s.r.o., Domažlická 1256/1, 130 00 Praha, Žižkov, CZ;
 (740) Kastler Anton, Bratislava, SK;

(111) 235648
 (151) 10.9.2013
 (180) 12.2.2023
 (210) 5114-2013
 (220) 12.2.2013
 (442) 3.6.2013
 (732) ECOPRESS a. s., Seberíniho 1, 820 07 Bratislava, SK;
 (740) Hojčuš Peter, Ing., Bratislava, SK;

(111) 235649
 (151) 10.9.2013
 (180) 22.2.2023
 (210) 5136-2013
 (220) 22.2.2013
 (442) 3.6.2013
 (732) SPOLOČNOSŤ 7 PLUS, s. r. o., Panónska cesta 9, 852 32 Bratislava, SK;

(111) 235650
 (151) 10.9.2013
 (180) 22.2.2023
 (210) 5138-2013
 (220) 22.2.2013
 (442) 3.6.2013
 (732) SPOLOČNOSŤ 7 PLUS, s. r. o., Panónska cesta 9, 852 32 Bratislava, SK;

(111) 235651
 (151) 10.9.2013
 (180) 26.2.2023
 (210) 5147-2013
 (220) 26.2.2013
 (442) 3.6.2013
 (732) NIKA, spol. s r.o., Ružová dolina 6, 821 08 Bratislava, SK;
 (740) Fajnorová Mária, Ing., Bratislava, SK;

(111) 235652
 (151) 10.9.2013
 (180) 19.3.2023
 (210) 5182-2013
 (220) 19.3.2013
 (442) 3.6.2013
 (732) HEPATEC, s.r.o., Budatínska 21, 851 05 Bratislava, SK;

(111) 235653
 (151) 10.9.2013
 (180) 20.3.2023
 (210) 5191-2013
 (220) 20.3.2013
 (442) 3.6.2013
 (732) TIPOS, národná lotériová spoločnosť, a. s., Brečtanová 1, 830 07 Bratislava, SK;
 (740) Litváková Edita, Ing., Bratislava, SK;

(111) 235654

(151) 10.9.2013
(180) 21.3.2023
(210) 5193-2013
(220) 21.3.2013
(442) 3.6.2013
(732) SPOLOČNOSŤ 7 PLUS, s. r. o., Panónska cesta 9,
852 32 Bratislava, SK;

(111) 235655

(151) 10.9.2013
(180) 21.3.2023
(210) 5194-2013
(220) 21.3.2013
(442) 3.6.2013
(732) Mission Pharmacal Company, a Texas corpora-
tion, 10999 IH 10 West, Suite 1000, TX 78230
San Antonio, US;
(740) Bušová Eva, JUDr., Bratislava, SK;

(111) 235656

(151) 10.9.2013
(180) 27.3.2023
(210) 5213-2013
(220) 27.3.2013
(442) 3.6.2013
(732) Bryndziareň a syräreň, s.r.o., SNP 376/7, 962 01
Zvolenská Slatina, SK;
(740) Dolanská Elena, RNDr., Bratislava, SK;

(111) 235657

(151) 10.9.2013
(180) 8.4.2023
(210) 5232-2013
(220) 8.4.2013
(442) 3.6.2013
(732) Cestovná kancelária RUEFA CS spol. s r.o.,
Nám. SNP 14, 811 06 Bratislava, SK;

(111) 235658

(151) 10.9.2013
(180) 11.4.2023
(210) 5240-2013
(220) 11.4.2013
(442) 3.6.2013
(732) MARKÍZA - SLOVAKIA, spol. s r.o., Brati-
slavská 1/a, 843 56 Bratislava - Záhorská Bys-
trica, SK;
(740) Fajnorová Mária, Ing., Bratislava, SK;

(111) 235660

(151) 11.9.2013
(180) 26.3.2023
(210) 512-2013
(220) 26.3.2013
(442) 3.6.2013
(732) TP 2, s.r.o., Priemysel'ná 720, 072 22 Strážske,
SK;

(111) 235661

(151) 11.9.2013
(180) 26.3.2023
(210) 513-2013
(220) 26.3.2013
(442) 3.6.2013
(732) TP 2, s.r.o., Priemysel'ná 720, 072 22 Strážske,
SK;

(111) 235662

(151) 11.9.2013
(180) 26.3.2023
(210) 514-2013
(220) 26.3.2013
(442) 3.6.2013
(732) TP 2, s.r.o., Priemysel'ná 720, 072 22 Strážske,
SK;

(111) 235663

(151) 11.9.2013
(180) 26.3.2023
(210) 509-2013
(220) 26.3.2013
(442) 3.6.2013
(732) TP 2, s.r.o., Priemysel'ná 720, 072 22 Strážske,
SK;

(111) 235664

(151) 11.9.2013
(180) 26.3.2023
(210) 510-2013
(220) 26.3.2013
(442) 3.6.2013
(732) TP 2, s.r.o., Priemysel'ná 720, 072 22 Strážske,
SK;

(111) 235665

(151) 11.9.2013
(180) 26.3.2023
(210) 511-2013
(220) 26.3.2013
(442) 3.6.2013
(732) TP 2, s.r.o., Priemysel'ná 720, 072 22 Strážske,
SK;

(111) 235673

(151) 12.9.2013
(180) 8.11.2020
(210) 1815-2010
(220) 8.11.2010
(442) 6.7.2011
(732) LEXMAN, s. r. o., Haburská 49/A, 821 01 Bra-
tislava, SK;

(111) 235675

(151) 12.9.2013
(180) 13.9.2022
(210) 5635-2012
(220) 13.9.2012
(442) 3.6.2013
(732) Bo Stahlbrandt, Palárikova 4, 811 05 Bratislava,
SK;
(740) Cvik Pavol, JUDr., Bratislava, SK;

(111) 235676

(151) 12.9.2013
 (180) 8.3.2023
 (210) 5171-2013
 (220) 8.3.2013
 (442) 3.6.2013
 (732) 360 Media Group s.r.o., Panenská 13, 811 03 Bratislava, SK;

(111) 235677

(151) 12.9.2013
 (180) 31.12.2022
 (210) 1985-2012
 (220) 31.12.2012
 (442) 3.6.2013
 (732) Ižvoltová Jana, Mgr., 1. mája 1159/30, 020 01 Púchov, SK;
 (740) Mrenica Jaroslav, Ing., Púchov, SK;

(111) 235682

(151) 1.10.2013
 (180) 2.11.2019
 (210) 5808-2009
 (220) 2.11.2009
 (442) 8.3.2010
 (732) Ryba, spoločnosť s ručením obmedzeným, Košická 4, 825 15 Bratislava, SK; RYBA ŽILINA, spol. s r.o., Hviezdoslavova 5, 010 01 Žilina, SK; RYBA SK s.r.o., Hviezdoslavova 5, 010 01 Žilina, SK;
 (740) Kováčik Štefan, Ing., Bratislava, SK;

(111) 235684

(151) 1.10.2013
 (180) 20.2.2022
 (210) 312-2012
 (220) 20.2.2012
 (442) 4.6.2012
 (732) MADICOR, s.r.o., Hagarova 2, 831 05 Bratislava, SK;
 (740) Porubčan Róbert, Ing., Ivanka pri Dunaji, SK;

(111) 235685

(151) 2.10.2013
 (180) 6.11.2019
 (210) 5833-2009
 (220) 6.11.2009
 (442) 8.3.2010
 (732) RYBA ŽILINA, spol. s r.o., Hviezdoslavova 5, 010 01 Žilina, SK;
 (740) Baďurová Katarína, Mgr., Bratislava, SK;

(111) 235686

(151) 2.10.2013
 (180) 6.11.2019
 (210) 5834-2009
 (220) 6.11.2009
 (442) 8.3.2010
 (732) RYBA ŽILINA, spol. s r.o., Hviezdoslavova 5, 010 01 Žilina, SK;
 (740) Baďurová Katarína, Mgr., Bratislava, SK;

Zapísané ochranné známky so zmenou po zverejnení prihlášky

(210)	(111)	(210)	(111)	(210)	(111)	(210)	(111)
5411-2007	235666	837-2011	235670	1954-2011	235681	5768-2012	235679
266-2010	235683	1197-2011	235669	992-2012	235668	239-2013	235495
1560-2010	235452	1559-2011	235680	993-2012	235667	278-2013	235499
836-2011	235671	1906-2011	235672	1913-2012	235678	329-2013	235674

(111) 235452

(151) 10.9.2013

(180) 24.9.2020

(210) 1560-2010

(220) 24.9.2010

(442) 4.1.2011

9 (511) 35, 38, 42

(511) 35 - Analýzy nákladov; štatistické kompilácie; komerčné informačné kancelárie; obchodné alebo podnikateľské informácie; vyhľadávanie informácií v počítačových súboroch; grafická úprava tlačovín na reklamné účely; reklamné agentúry.

38 - Poskytovanie priestoru na diskusiu na internete.

42 - Prenájom webových serverov; hostovanie na počítačových stránkach; vytváranie a udržiavanie počítačových stránok.

(540)

(591) zelená, sivá

(732) Lukáč Matej, Korabinského 68, 080 06 Lubotice, SK;

(740) Eva Petránová Advokátska kancelária s. r. o., Prešov, SK;

(111) 235495

(151) 10.9.2013

(180) 18.2.2023

(210) 239-2013

(220) 18.2.2013

(442) 3.6.2013

10(511) 35, 41, 42

(511) 35 - Reklamné služby; obchodný manažment; obchodná administratíva; kancelárske práce.

41 - Výchova; vzdelávanie; zábava; športová a kultúrna činnosť.

42 - Vedecké a technologické služby, ako aj výskum v oblasti vedy a priemyslu; priemyselné analýzy a priemyselný výskum; návrh a vývoj počítačového hardvéru a softvéru.

(540)

(591) modrá, zlatá

(732) McROY Group, a.s., Pribinova 4, 811 09 Bratislava, SK;

(111) 235499

(151) 10.9.2013

(180) 26.2.2023

(210) 278-2013

(220) 26.2.2013

(442) 3.6.2013

10(511) 33, 35

(511) 33 - Vína a alkoholické nápoje (s výnimkou piva).

35 - Grafická úprava tlačovín na reklamné účely; kancelárie zaoberajúce sa dovozom a vývozom; komerčné informačné kancelárie; maloobchodné služby s nápojmi; prezentácia výrobkov v komunikačných médiách pre maloobchod; poskytovanie obchodných alebo podnikateľských informácií; profesionálne obchodné alebo podnikateľské poradenstvo; obchodný alebo podnikateľský prieskum; organizovanie komerčných alebo reklamných výstav a veľtrhov; podpora predaja (pre tretie osoby); reklama vrátane online reklamy; rozširovanie reklamných materiálov zákazníkom (letáky, prospekty, tlačoviny, vzorky); vydávanie a aktualizovanie reklamných materiálov; rozširovanie reklamných alebo inzertných oznamov; sprostredkovanie obchodu s nápojmi, najmä vínom; distribúcia vzoriek tovarov; zásobovacie služby pre tretie osoby (nákup tovarov a služieb).

(540)

Mona's Red

(732) DIAMA s.r.o., Kostelecká 11, 250 63 Mratín, CZ;

(740) Labudík Miroslav, Ing., Kysucké Nové Mesto, SK;

(111) 235666

(151) 11.9.2013

(180) 12.4.2017

(210) 5411-2007

(220) 12.4.2007

(442) 7.6.2007

10(511) 6, 35, 40, 41, 45

(511) 6 - Dvere kovové nezahrnuté v iných triedach, dvere kovové odolné proti ohňu, dvere oceľové, dvere z kujného železa, kovové dvere plné; dverové kovanie (kovové), dverné rámy kovové, dverové kľučky (kovové), dverové zarážky a krúžky zarážok (kovové), kovanie okenné, kovanie stavebné, kovanie na posuvné dvere, závesy kovové, hliník, okenné rámy kovové, okná kovové, okenné stávače, kovové stavebné konštrukcie, kovy tvarované rôznym spôsobom, lisované, razené, kované, frézované, vítané, sústúžené (neobsiahnuté v iných triedach), kovové

mreže, kovanie na dvere a okná, kovanie na kľučky kovové, kovanie na nábytok, kovanie na výrobky stavebného stolárstva, ploty kovové, oceľ, oceľové zvinovacie rolety, oceľový plech, kovové požiarne uzávery stavebných otvorov.

35 - Poradenstvo v obchodnej činnosti, personálne poradenstvo, maloobchodná činnosť s tovarmi uvedenými v triedach 6, sprostredkovanie uvedených služieb, sprostredkovanie obchodu s tovarmi, okrem tovarov nachádzajúcich sa v triede 19, obchodné sprostredkovanie služieb uvedených v triede 40, 41 a 45.

40 - Úprava a spracovanie kovov, spracovanie dreva; farbenie, povrchová úprava kovov, eloxovanie, emailovanie, galvanizácia, fosfátovanie, chrómovanie, zinkovanie, poradenstvo v oblasti spracovania a úpravy materiálov.

41 - Tlmočnícke a prekladateľské služby, organizovanie kurzov, školení a seminárov, organizovanie vzdelávacích, kultúrnych, spoločenských, umeleckých a športových podujatí.

45 - Technické poradenstvo (požiarne).

(540) FORBE

(732) FORBE s.r.o., Palisády 33, 811 06 Bratislava, SK;

(740) Hojčuš Peter, Ing., Bratislava, SK;

(111) 235667

(151) 11.9.2013

(180) 15.6.2022

(210) 993-2012

(220) 15.6.2012

(442) 3.6.2013

10(511) 35, 36, 41

(511) 35 - Prieskum trhu a marketing; marketingové štúdie; obchodné alebo podnikateľské informácie a prieskum; činnosť organizačných a ekonomických poradcov; obchodný manažment a podnikové poradenstvo, poradenstvo v obchodnej činnosti; pomoc pri riadení komerčných a priemyselných podnikov; administratívne práce; sprostredkovateľská činnosť s tovarmi; organizovanie a zabezpečovanie kurzov, výstav, veľtrhov, kultúrnych a spoločenských podujatí na komerčné účely; zásobovacie služby pre tretie osoby (nákup tovarov a služieb pre iné podniky); organizovanie, budovanie a propagovanie vernostného alebo klubového systému a programov pre firmy a spotrebiteľov vrátane prieskumu, vyhodnocovania a odmeňovania nákupného správania firiem a spotrebiteľov; organizovanie obchodných činností zameraných na rast vernosti zákazníkov, najmä prostredníctvom kariet na zľavu alebo klubových kariet; propagácia vernostných kariet a platobných kariet pri predaji tovaru; obchodno-marketingové služby v oblasti vernostných programov; organizovanie, prevádzkovanie a riadenie programov vernosti zákazníka na obchodné, propagačné a/alebo reklamné účely; propagácia tovarov a služieb iných podnikateľov prostredníctvom zákazníckych vernostných, bonusových a splátkových programov, prostredníctvom kreditných kariet a finančných služieb; podpora predaja prostredníctvom vernostných a bonusových programov pre používateľov kreditných kariet, najmä poskyto-

vanie hotovostných a iných zliav za používanie kreditných kariet; sprostredkovanie obchodnej správy a obchodnej administratívy siete obchodov a obchodných stredísk; fakturácia; grafická úprava tlačovín na reklamné účely; kancelárie zaoberajúce sa dovozom a vývozom; zbieranie údajov do počítačových databáz; komerčné informačné kancelárie; reklamné služby; obchodná administratíva; online reklama na počítačovej komunikačnej sieti; administratívne spracovanie obchodných objednávok; obchodné informácie a rady spotrebiteľom; poskytovanie služieb reklamných internetových vyhľadávačov; podpora predaja (pre tretie osoby); služby porovnávania cien; predvádzanie tovaru; prenájom reklamného času vo všetkých komunikačných médiách; vzťahy s verejnosťou; reklamné agentúry; správa počítačových súborov; zhromažďovanie rozličných výrobkov (okrem dopravy) s cieľom umožniť zákazníkovi, aby si mohli tieto výrobky pohodlne prehliadať a nakupovať, a to prostredníctvom maloobchodných predajní, veľkoobchodných predajní, prostredníctvom katalogového predaja alebo elektronickými prostriedkami, prostredníctvom webových stránok alebo prostredníctvom telenákupu; obchodná správa licencií výrobkov a služieb pre tretie osoby; analýzy nákupných cien, veľkoobchodných cien; prenájom reklamných plôch; poskytovanie informácií o uvedených službách prostredníctvom komunikačných médií, elektronickej pošty, SMS správ, počítačových sietí a internetu; inzertná činnosť vrátane poskytovania uvedených služieb online (prostredníctvom počítačových a iných sietí); prezentácia služieb na internete; propagácia predaja účtov kreditných kariet prostredníctvom organizovania podnecujúcich odmeňovacích programov; propagácia predaja finančných účtov prostredníctvom organizovania podnecujúcich odmeňovacích programov; marketingové služby v oblasti finančnictva, poisťovníctva a investícií; propagácia otvorenia a vedenia finančných produktov, účtov pasív a účtov spotrebiteľských úverov prostredníctvom finančných bonusových a podnecujúcich programov.

36 - Bonusové programy pre používateľov kreditných kariet, najmä poskytovanie hotovostných a iných zliav za používanie kreditných kariet; monitorovanie správ o spotrebiteľských úveroch zákazníkov a upozorňovanie, ak v nich dôjde k akýmkoľvek zmenám (finančné služby); faktoring a forfajting; finančné analýzy; finančné informácie; informácie o poistení, sprostredkovanie poistenia, poisťovací agenti, poradenstvo v oblasti poistenia; uzatváranie poisťiek; investičné služby, kapitálové investície; sprostredkovanie investičných služieb; finančné konzultačné služby; konzultačné služby v oblasti poisťovníctva; prenájom a správa nehnuteľností, oceňovanie a odhady nehnuteľností; sprostredkovanie nehnuteľností; finančný lízing; obstarávateľská činnosť v oblasti správy a prenájmu nehnuteľností; vernostné programy a programy odmeňovania pre používateľov kreditných kariet; služby úverových ústavov, ktoré nie sú bankami; služby bezhotovostného zúčtovacieho centra; služby finančného zúčtovacieho systému; služby elektronických finančných kariet;

hotovostné platby; služby poskytované v súvislosti s vydávaním platobných kariet a akreditívov; služby bankových ústavov alebo im podobných inštitúcií, ako napr. zmenárenské a kliringové; služby v oblasti finančníctva a bankovníctva; služby platenia účtov; služby kreditných kariet; služby debetných kariet; služby nákupných kariet; služby predplatných kariet; služby elektronických kreditných a debetných transakcií; služby platobných úhrad; rozširovanie finančných informácií prostredníctvom globálnej počítačovej siete; poisťovníctvo; finančné služby; peňažníctvo; bankovníctvo; finančný manažment; finančné poradenstvo; garancie; záruky; kaucie; vydávanie kreditných kariet; zmenárenské služby; realitné kancelárie, poskytovanie informácií o uvedených službách prostredníctvom komunikačných médií, elektronickej pošty, SMS správ, počítačových sietí a internetu; finančné služby, hlavne bankovníctvo; kreditné karty; obchodné a spotrebiteľské úvery a financovanie; realitné a hypotekárne maklérsstvo; manažment, plánovanie a poradenstvo v oblasti správy majetku a nehnuteľností; investovanie do cenných papierov a fondov a investičné poradenské a konzultačné služby; maklérsstvo cenných papierov; podpora bezpečných finančných prevodov, hlavne elektronického prevodu kapitálu, elektronických hotovostných prevodov, elektronických prevodov prostredníctvom kreditných kariet, elektronického uhrádzania účtov a elektronických debetných operácií; poskytovanie interaktívnych okamžitých správ a informácií v bankovom a finančnom sektore cez svetovú počítačovú sieť online; sprostredkovanie všetkých vymenovaných služieb v triede 36.

41 - Organizovanie a zabezpečovanie kurzov, školení, seminárov; organizovanie a zabezpečovanie výstav, kultúrnych a spoločenských podujatí na nekomerčné účely.

(540)

PARTNERS FOR YOU

(591) bordová, sivá

(732) PARTNERS GROUP SK s. r. o., Slávičie údolie 106, 811 02 Bratislava, SK;

(740) Bachratá Magdaléna, Mgr., Bratislava, SK;

(111) 235668

(151) 11.9.2013

(180) 15.6.2022

(210) 992-2012

(220) 15.6.2012

(442) 3.6.2013

10(511) 35, 36, 41

(511) 35 - Prieskum trhu a marketing; marketingové štúdie; obchodné alebo podnikateľské informácie a prieskum; činnosť organizačných a ekonomických poradcov; obchodný manažment a podnikové poradenstvo, poradenstvo v obchodnej činnosti; pomoc pri riadení komerčných a priemyselných podnikov; administratívne práce; sprostredkovateľská činnosť s tovarmi; organizovanie a zabezpečovanie kurzov, výstav, veľtrhov, kultúrnych a spoločenských podujatí

na komerčné účely; zásobovacie služby pre tretie osoby (nákup tovarov a služieb pre iné podniky); organizovanie, budovanie a propagovanie vernostného alebo klubového systému a programov pre firmy a spotrebiteľov vrátane prieskumu, vyhodnocovania a odmeňovania nákupného správania firiem a spotrebiteľov; organizovanie obchodných činností zameraných na rast vernosti zákazníkov, najmä prostredníctvom kariet na zľavu alebo klubových kariet; propagácia vernostných kariet a platobných kariet pri predaji tovaru; obchodno-marketingové služby v oblasti vernostných programov; organizovanie, prevádzkovanie a riadenie programov vernosti zákazníka na obchodné, propagačné a/alebo reklamné účely; propagácia tovarov a služieb iných podnikateľov prostredníctvom zákazníckych vernostných, bonusových a splátkových programov, prostredníctvom kreditných kariet a finančných služieb; podpora predaja prostredníctvom vernostných a bonusových programov pre používateľov kreditných kariet, najmä poskytovanie hotovostných a iných zliav za používanie kreditných kariet; sprostredkovanie obchodnej správy a obchodnej administratívy siete obchodov a obchodných stredísk; fakturácia; grafická úprava tlačovín na reklamné účely; kancelárie zaoberajúce sa dovozom a vývozom; zbieranie údajov do počítačových databáz; komerčné informačné kancelárie; reklamné služby; obchodná administratíva; online reklama na počítačovej komunikačnej sieti; administratívne spracovanie obchodných objednávok; obchodné informácie a rady spotrebiteľom; poskytovanie služieb reklamných internetových vyhľadávačov; podpora predaja (pre tretie osoby); služby porovnávania cien; predvádzanie tovaru; prenájom reklamného času vo všetkých komunikačných médiách; vzťahy s verejnosťou; reklamné agentúry; správa počítačových súborov; zhromažďovanie rozličných výrobkov (okrem dopravy) s cieľom umožniť zákazníkovi, aby si mohli tieto výrobky pohodlne prehliadať a nakupovať, a to prostredníctvom maloobchodných predajní, veľkoobchodných predajní, prostredníctvom katalógového predaja alebo elektronickými prostriedkami, prostredníctvom webových stránok alebo prostredníctvom telenákupu; obchodná správa licencií výrobkov a služieb pre tretie osoby; analýzy nákupných cien, veľkoobchodných cien; prenájom reklamných plôch; poskytovanie informácií o uvedených službách prostredníctvom komunikačných médií, elektronickej pošty, SMS správ, počítačových sietí a internetu; inzertná činnosť vrátane poskytovaná uvedených služieb online (prostredníctvom počítačových a iných sietí); prezentácia služieb na internete; propagácia predaja účtov kreditných kariet prostredníctvom organizovania podnecujúcich odmeňovacích programov; propagácia predaja finančných účtov prostredníctvom organizovania podnecujúcich odmeňovacích programov; marketingové služby v oblasti finančníctva, poisťovníctva a investícií; propagácia otvorenia a vedenia finančných produktov, účtov pasív a účtov spotrebiteľských úverov prostredníctvom finančných bonusových a podnecujúcich programov.

36 - Bonusové programy pre používateľov kreditných kariet, najmä poskytovanie hotovostných a iných zliav za používanie kreditných kariet; monitorovanie správ o spotrebiteľských úveroch zákazníkov a upozorňovanie, ak v nich dôjde k akýmkoľvek zmenám (finančné služby); faktoring a forfajting; finančné analýzy; finančné informácie; informácie o poistení, sprostredkovanie poistenia, poisťovací agenti, poradenstvo v oblasti poistenia; uzatváranie poisťiek; investičné služby, kapitálové investície; sprostredkovanie investičných služieb; finančné konzultačné služby; konzultačné služby v oblasti poisťovníctva; prenájom a správa nehnuteľností, oceňovanie a odhady nehnuteľností; sprostredkovanie nehnuteľností; finančný lízing; obstarávateľská činnosť v oblasti správy a prenájmu nehnuteľností; vernostné programy a programy odmeňovania pre používateľov kreditných kariet; služby úverových ústavov, ktoré nie sú bankami; služby bezhotovostného zúčtovacieho centra; služby finančného zúčtovacieho systému; služby elektronických finančných kariet; hotovostné platby; služby poskytované v súvislosti s vydávaním platobných kariet a akreditívov; služby bankových ústavov alebo im podobných inštitúcií, ako napr. zmenárenské a klíringové; služby v oblasti finančníctva a bankovníctva; služby platenia účtov; služby kreditných kariet; služby debetných kariet; služby nákupných kariet; služby predplatných kariet; služby elektronických kreditných a debetných transakcií; služby platobných úhrad; rozširovanie finančných informácií prostredníctvom globálnej počítačovej siete; poisťovníctvo; finančné služby; peňažníctvo; bankovníctvo; finančný manažment; finančné poradenstvo; garancie; záruky; kaucie; vydávanie kreditných kariet; zmenárenské služby; realitné kancelárie, poskytovanie informácií o uvedených službách prostredníctvom komunikačných médií, elektronickej pošty, SMS správ, počítačových sietí a internetu; finančné služby, hlavne bankovníctvo; kreditné karty; obchodné a spotrebiteľské úvery a financovanie; realitné a hypotekárne maklérsstvo; manažment, plánovanie a poradenstvo v oblasti správy majetku a nehnuteľností; investovanie do cenných papierov a fondov a investičné poradenské a konzultačné služby; maklérsstvo cenných papierov; podpora bezpečných finančných prevodov, hlavne elektronického prevodu kapitálu, elektronických hotovostných prevodov, elektronických prevodov prostredníctvom kreditných kariet, elektronického uhrádzania účtov a elektronických debetných operácií; poskytovanie interaktívnych okamžitých správ a informácií v bankovom a finančnom sektore cez svetovú počítačovú sieť online; sprostredkovanie všetkých vymenovaných služieb v triede 36.

41 - Organizovanie a zabezpečovanie kurzov, školení, seminárov; organizovanie a zabezpečovanie výstav, kultúrnych a spoločenských podujatí na nekomerčné účely.

(540)

FINANČNÉ SLUŽBY INAK

(591) bordová, sivá

(732) PARTNERS GROUP SK s. r. o., Slávičie údolie 106, 811 02 Bratislava, SK;

(740) Bachratá Magdaléna, Mgr., Bratislava, SK;

(111) 235669

(151) 12.9.2013

(180) 18.7.2021

(210) 1197-2011

(220) 18.7.2011

(442) 3.4.2012

10 (511) 35, 36, 37, 39

(511) 35 - Propagácia-reklama na poštových zásielkach, maloobchodná činnosť s papiernickým a kancelárskym tovarom, ceninami, kolkami, s filatelistickým tovarom, s tabakovými výrobkami, žrebmami, s fotografickým materiálom; prenájom reklamných plôch; rozširovanie reklamných alebo inzertných oznamov týkajúcich sa poštových zásielok; vzťahy s verejnosťou v súvislosti s poštovými zásielkami.

36 - Sústredené inkaso platieb obyvateľstva; inkaso koncesionárskych poplatkov; vyplácanie dôchodkov; oceňovanie nákladov v oblasti podnikania; oceňovanie nehnuteľností; oceňovanie numizmatických zbierok, mincí, šperkov, umeleckých diel, známok, starožitností; platobné prevody vykonávané elektronicke; prenájom nebytových priestorov a nehnuteľností; poradenstvo v uvedených činnostiach triedy 36.

37 - Opravárstvo a údržba.

39 - Poštové doručovacie služby; podanie, preprava a dodanie listových, hybridných, balíkových a peňažných zásielok; doručovanie dôchodkov; doručovacie a kuriérske služby.

(540)



Poštomaty

(591) tmavosivá, svetlosivá, žltá, biela

(732) Postal Terminals s.r.o., Lamačská cesta 109, 841 03 Bratislava, SK;

(740) Holoubková Mária, Ing., Bratislava, SK;

(111) 235670

(151) 12.9.2013

(180) 18.5.2021

(210) 837-2011

(220) 18.5.2011

(442) 2.3.2012

9 (511) 6, 9, 11, 19, 37, 40, 42

(511) 6 - Kovové dvere odolné proti krádeži; kovové dvere odolné proti ohňu; oceľové dvere odolné proti krádeži; dvere z kujného železa odolné proti ohňu; dvere plné odolné proti krádeži; dvere plné odolné proti ohňu; dverové klopadlá

a držadlá k dverovým klopádlám; kovové dverové kovanie; kovové dverné rámy; kovové dverové kľučky; kovové dverové zarážky a krúžky zarážok; okenné kovanie; kovové kovanie na posuvné dvere; kovové mreže, závesy; valcované profily z plechu; kovové pretlačované profily; hliník; kovové odliatky; odliatky z hliníka; kovové lešenie; kovové obkladové dosky a dlaždice; kovové okenné rámy; kovové okná; okenné stavače; kovy zvráacie; kovy tvarované rôznym spôsobom, lisované, razené, kované, frézované, vrtané, sústružené (neobsiahnuté v iných triedach); kovové podperné plechy alebo dosky; oceľ; cementačná oceľ; oceľ čiastočne tvarovaná (spracovaná); galvanizovaná oceľ; koľajnicová oceľ; liata oceľ; oceľ nástrojová, pásová, plávková, rýchlorezná, surová, kujná, ťahaná a tyčová; ingoty ocele, oceľové vlky; oceľ ušľachtilá, valcovaná, vanádová a zušľachtená; oceľové konštrukcie neprenosné a stavebné oceľové dielce; oceľové gule; oceľové ostnaté pásy; oceľové predmety tvarované (neobsiahnuté v iných triedach); oceľové stožiare; oceľové zvinovacie rolety; oceľové výrobky (neobsiahnuté v iných triedach); oceľový drôt; oceľový plech; oceľové dvere; požiarne uzávery stavebných otvorov.

9 - Protipožiarne, samočinné hasiace zariadenia; zariadenia pre striekanie požiarneho uzáverov.

11 - Hydranty; vodovodné hydranty; hydrantové systémy.

19 - Dvere krídlové (drevené) odolné proti krádeži; drevené dvere posuvné odolné proti krádeži; sklenené dvere posuvné; sklznicové dvere (sklenené); nekovové dverné rámy; dverné výplne (nekovové); dvere sklenené, odolné proti ohňu; plastický materiál patriaci do tejto triedy; nekovové panely na obklady stien; okenné rámy nekovové; okenné sklo; vláknité stavebné panely a dosky; steny drevené; panely drevené, vláknité a z aglomerovaného materiálu; drevo schopné formovania; drevo tvarované; drevo spôsobilé na liatie (zmes dreveného prachu); drevolepenka na stavebníctvo; sklo s drôtenou vložkou; požiarne odolné sklo vrátane drátkového; nekovové dvere presklené; sklo nepriestrelné; sklo stavebné; nekovové presklené steny s požiarou odolnosťou.

37 - Uskutočňovanie montáží bezpečnostných dverí; montážne stavebné práce; montovanie stavieb a interiérov (dozor nad stavbami); montáž stavebných materiálov na špeciálne úpravy akustických vlastností interiérov; inštalácia akustických (zvukovo izolačných) panelov; montáže deliacich stien a priečok; montáže sadrokartonových systémov; zariaďovanie kancelárií (montáž a inštalácie strojov a prístrojov); inštalácia a opravy poplašného zariadenia proti vlámaniu a pre prípad požiaru; inštalácie elektrické.

40 - Povrchová úprava kovov; eloxovanie, emailovanie, galvanizácia, fosfátovanie, chrómovanie, zinkovanie.

42 - Architektonické služby; služby architektov, krajinárov; projektovanie stavieb; znalecké posudky - inžinierske práce; počítačové navrhovanie tlačovín; počítačová úprava fotografie (grafické dizajnérstvo); revízia; technické poradenstvo (požiarne).

(540)

HASIL

(732) Hasil, s.r.o., Tomášikova 19, 821 02 Bratislava, SK;

(740) Holoubková Mária, Ing., Bratislava, SK;

(111) 235671

(151) 12.9.2013

(180) 18.5.2021

(210) 836-2011

(220) 18.5.2011

(442) 2.3.2012

9 (511) 6, 9, 11, 19, 37, 40, 42

(511) 6 - Kovové dvere odolné proti krádeži; kovové dvere odolné proti ohňu; oceľové dvere odolné proti krádeži; dvere z kujného železa odolné proti ohňu; dvere plné odolné proti krádeži; dvere plné odolné proti ohňu; dverové klopádlá a držadlá k dverovým klopádlám; kovové dverové kovanie; kovové dverné rámy; kovové dverové kľučky; kovové dverové zarážky a krúžky zarážok; okenné kovanie; kovové kovanie na posuvné dvere; kovové mreže, závesy; valcované profily z plechu; kovové pretlačované profily; hliník; kovové odliatky; odliatky z hliníka; kovové lešenie; kovové obkladové dosky a dlaždice; kovové okenné rámy; kovové okná; okenné stavače; kovy zvráacie; kovy tvarované rôznym spôsobom, lisované, razené, kované, frézované, vrtané, sústružené (neobsiahnuté v iných triedach); kovové podperné plechy alebo dosky; oceľ; cementačná oceľ; oceľ čiastočne tvarovaná (spracovaná); galvanizovaná oceľ; koľajnicová oceľ; liata oceľ; oceľ nástrojová, pásová, plávková, rýchlorezná, surová, kujná, ťahaná a tyčová; ingoty ocele, oceľové vlky; oceľ ušľachtilá, valcovaná, vanádová a zušľachtená; oceľové konštrukcie neprenosné a stavebné oceľové dielce; oceľové gule; oceľové ostnaté pásy; oceľové predmety tvarované (neobsiahnuté v iných triedach); oceľové stožiare; oceľové zvinovacie rolety; oceľové výrobky (neobsiahnuté v iných triedach); oceľový drôt; oceľový plech; oceľové dvere; požiarne uzávery stavebných otvorov.

9 - Protipožiarne, samočinné hasiace zariadenia; zariadenia pre striekanie požiarneho uzáverov.

11 - Hydranty; vodovodné hydranty; hydrantové systémy.

19 - Dvere krídlové (drevené) odolné proti krádeži; drevené dvere posuvné odolné proti krádeži; sklenené dvere posuvné; sklznicové dvere (sklenené); nekovové dverné rámy; dverné výplne (nekovové); dvere sklenené, odolné proti ohňu; plastický materiál patriaci do tejto triedy; nekovové panely na obklady stien; okenné rámy nekovové; okenné sklo; vláknité stavebné panely a dosky; steny drevené; panely drevené, vláknité a z aglomerovaného materiálu; drevo schopné formovania; drevo tvarované; drevo spôsobilé na liatie (zmes dreveného prachu); drevolepenka na stavebníctvo; sklo s drôtenou vložkou; požiarne odolné sklo vrátane drátkového; nekovové dvere presklené; sklo nepriestrelné; sklo stavebné; nekovové presklené steny s požiarou odolnosťou.

37 - Uskutočňovanie montáží bezpečnostných dverí; montážne stavebné práce; montovanie stavieb a interiérov (dozor nad stavbami); montáž stavebných materiálov na špeciálne úpravy akustických vlastností interiérov; inštalácia akustických (zvukovo izolačných) panelov; montáže deliacich stien a priečok; montáže sadrokartonových systémov; zariaďovanie kancelárií (montáž a inštalácie strojov a prístrojov); inštalácia a opravy poplašného zariadenia proti vlámaniu a pre prípad požiaru; inštalácie elektrické.

40 - Povrchová úprava kovov; eloxovanie, emailovanie, galvanizácia, fosfátovanie, chrómovanie, zinkovanie.

42 - Architektonické služby; služby architektov, krajinárov; projektovanie stavieb; znalecké posudky - inžinierske práce; počítačové navrhovanie tlačovín; počítačová úprava fotografie (grafické dizajnérstvo); revízia; technické poradenstvo (požiarne).

(540)

HASIL

(591) tmavočervená

(732) Hasil, s.r.o., Tomášikova 19, 821 02 Bratislava, SK;

(740) Holoubková Mária, Ing., Bratislava, SK;

(111) 235672

(151) 12.9.2013

(180) 14.11.2021

(210) 1906-2011

(220) 14.11.2011

(442) 2.3.2012

10(511) 31, 35

(511) 31 - Jedlé predmety pre zvieratá; nápoje pre zvieratá; živé zvieratá; vločkové, granulované a tabletkové krmivo pre akváriové a domáce zvieratá; živé kvety na ozdobu; krmivo pre zvieratá z obilnín v tvare tyčienok a v iných tvaroch; krmne obilniny pre zvieratá; jedlé žuvacie predmety pre zvieratá, hlavne tyčinky, pásky, kostičky, uzly, gule, topánky, činky; suché krmivá pre zvieratá; konzervované krmivá pre zvieratá; maškrtky pre zvieratá, hlavne sucháre a keksy; olejové výlisky; podstielky pre zvieratá.

35 - Maloobchodné a veľkoobchodné služby s tovarmi v triede 31; sprostredkovanie obchodu s tovarmi v triede 31; reklamná inzercia v tlači, v rozhlasových a televíznych spotoch, v sieti internet; aktualizovanie reklamných materiálov; propagačná a marketingové činnosť; obchodný manažment; obchodná administratíva; kancelárske práce.

(540)

TOPVET

(591) čierna, modrá

(732) TOPVET, spol. s r.o., Novozámocká 678/185, 949 05 Nitra, SK;

(740) Gulyášová Eva, Mgr., Dunajská Streda, SK;

(111) 235674

(151) 12.9.2013

(180) 5.3.2023

(210) 329-2013

(220) 5.3.2013

(442) 3.6.2013

10(511) 5, 29, 35

(511) 5 - Potravinové doplnky (prípravy na zvláštnu výživu) patriace do triedy 5; diétne a dietetické prípravky, diétne potraviny, bielkovinové a vitamínové prípravky a potraviny; proteínové koncentráty ako výživové prídavky k potravinám; dietetické prípravky na denné doplnenie stravy.

29 - Jedlé tuky a oleje; mlieko; mliečne výrobky; jogurty; syry; polievky; vývary; bujóny; sušené ovocie.

35 - Sprostredkovateľská činnosť v obchode s tovarmi uvedenými v triedach 5 a 29 a službami uvedenými v triede 35; kancelárie zaoberajúce sa dovozom a vývozom; marketing; propagácia; reklama; inzercia všetkými druhmi médií.

(540)

Dr. Slim

(591) čierna, modrá

(732) Čizmárová Dana, Severná 32, 071 01 Michalovce, SK;

(111) 235678

(151) 19.9.2013

(180) 14.12.2022

(210) 1913-2012

(220) 14.12.2012

(442) 3.6.2013

10(511) 9, 36, 42

(511) 9 - Disková jednotka (do počítačov), kompaktné disky, magnetické disky, optické disky, optické kompaktné disky, nahrané počítačové programy, počítačové programy (stiahnuté z telekomunikačnej siete), počítačový softvér; všetky menované tovary spojené so správou administratívy a obchodnej činnosti subjektov vykonávajúcich realitnú činnosť, najmä realitných kancelárií.

36 - Prenájom nehnuteľností, správa nehnuteľností, sprostredkovateľská činnosť s nehnuteľnosťami, realitné kancelárie.

42 - Aktualizovanie počítačových programov, analýzy počítačových systémov, diaľkové monitorovanie počítačových systémov, digitalizácia dokumentov (skenovanie), grafické dizajnérstvo, poradenstvo v oblasti návrhu a vývoja hardvéru, hosťovanie na počítačových stránkach (webových stránkach), inštalácia počítačových programov, poskytovanie služieb internetových vyhľadávačov, návrh počítačových systémov, obnovovanie počítačových databáz, ochrana počítačov proti počítačovým vírusom, prenájom počítačov, obnovovanie počítačových databáz, počítačové programovanie, aktualizovanie počítačových programov, inštalácia počítačových programov, poradenstvo v oblasti počítačových programov, zhotovovanie kópií počítačových programov, návrh počítačových systémov, poskytovanie internetových vyhľadávačov, prenájom po-

čítačov, prenájom počítačového softvéru, prenájom webových serverov, tvorba softvéru, údržba počítačového softvéru, vytváranie a udržiavanie počítačových stránok (webových stránok) pre zákazníkov, zhotovovanie kópií počítačových programov; všetky menované činnosti a služby spojené so správou administratívy a obchodnej činnosti subjektov vykonávajúcich realitnú činnosť, najmä realitných kancelárií.

(540)



(591) modrá, žltá, čierna

(732) RealSoft s.r.o., Šancová 48, 811 05 Bratislava, SK;

(740) Vyrva Vladislav, Mgr., Bratislava, SK;

(111) 235679

(151) 23.9.2013

(180) 2.11.2022

(210) 5768-2012

(220) 2.11.2012

(442) 3.6.2013

10(511) 5, 8, 9, 14, 16, 21, 25, 29, 30, 32, 35, 39, 40, 41, 42, 43

(511) 5 - Dietetické a lekárske čaje každého druhu, najmä čaje ovocné, bylenné, sypané, vrecúškové, granulované a tekuté vrátane ich zmesí, sušené byliny a výťažky a arómy z bylín, všetko uvedené na liečebné účely; dietetické preparáty na ľudské použitie na lekárske účely a vitamínové preparáty na ľudské použitie, najmä vitamínové nápoje a povzbudzujúce prípravky z ovocia, bylín a iných prírodných produktov, napr. výluhy, výťažky, šťavy, farmaceutické odvary a liečebné roztoky.

8 - Ručné kuchynské náradie, nože, vidličky, lyžice, lyžičky, príbory, dezertné príbory, kliešte na cukor, servírovacie kliešte, holiace súpravy, nožiarsky tovar, pítky (ručné náradie), ručné náradie a nástroje na rezanie, sekanie, mletie, strúhanie a krájanie, sečné a bodné zbrane a repliky historických sečných a bodných zbraní, náradie a nástroje s ručným pohonom, repliky historického náradia a nástrojov s ručným pohonom.

9 - Magnetické nosiče záznamov, gramofónové platne, CD a DVD disky, filmy, videofilmy, videokazety, audiokazety, počítačové hry a programy na nosičoch, propagačné materiály na magnetických a optických nosičoch, diapozitívy, audioprogramy, videoprogramy.

14 - Vzácné kovy a ich zliatiny a výrobky z nich nezahrnuté v iných triedach, výrobky z pozláteného alebo postriebreného kovu nezahrnuté v iných triedach, klenoty, šperky, bižutéria, drahokamy, hodiny a hodinky, mince.

16 - Tlačoviny, plagáty, katalógy, periodická a neperiodická tlač a tlačené publikácie, programy (tlačoviny), bulletiny (tlačoviny), knihy, brožúry, časopisy (periodiká), papier, lepenka a výrobky z nich nezahrnuté v iných triedach, tlačiarenské výrobky, fotografie (tlačoviny), papiernický tovar, kalendáre, knižné záložky, grafiky, litografie, maľby, obrázky, obtlačky, pohľadnice, listový papier a papierové obálky, propagačné

materiály z papiera a lepenky, pútače z papiera alebo lepenky, prospekty, príručky, spevníky, ročenky.

21 - Náradie a nádoby pre domácnosť alebo kuchyňu, hrebene a špongie na umývanie, kefy, čistiace potreby, sklo okrem stavebného skla (surovina alebo polotovary), porcelán, keramika a majolika a výrobky z nich patriace do tejto triedy, prístroje a nástroje pre domácnosť a kuchyňu patriace do tejto triedy, kliečky pre zvieratá chované v domácnosti a kŕmidlá pre zvieratá chované v domácnosti a pre hospodárske zvieratá.

25 - Odevy, obuv, pokrývky hlavy.

29 - Sušené ovocie, rastliny a lesné plody každého druhu; sušené, konzervované a varené ovocie vrátane ich zmesí; sušené a varené byliny a iné prírodné produkty vrátane ich zmesí.

30 - Čaje každého druhu vrátane ovocných a rastlinných čajov a ich zmesí, a to sypaných, vrecúškových, porciovaných, instantných, granulovaných a tekutých, ľadové čaje, čajové nápoje; čajové, ovocné, bylenné a rastlinné potravinárske výťažky a arómy (esencie) okrem éterických olejov ako chuťové prísady do potravín; ľadový čaj; čaje z ovocia, bylín a iných prírodných produktov; prírodné i aromatizované čaje vrátane čajov s prídavkom vitamínov, chemických prvkov a minerálnych vlákien.

32 - Pivá, minerálne vody, nealkoholické nápoje, ovocné nápoje a ovocné šťavy, sirupy a iné prípravky na zhotovovanie nápojov, pivá všetkých druhov, vody aj perlivé (šumivé), nealkoholické nápoje z ovocných štiav, energetické nápoje, iónové nápoje.

35 - Reklamná, propagačná a inzertná činnosť v oblasti nákupu a predaja čajov, bylín, ovocia, zeleniny a iných prírodných potravinárskych produktov a vitamínových prípravkov, podnikateľské obchodno-informačné služby a poradenská činnosť v uvedených oblastiach, distribúcia tovaru a propagačných tlačovín na reklamné účely, organizovanie, zabezpečovanie a usporádanie propagačných a/alebo komerčných výstav, propagačných a reklamných akcií vrátane prehliadok tovarov a služieb, obchodný manažment a prieskum trhu, pomoc pri riadení obchodnej činnosti, obchodné zastupovanie tuzemských a zahraničných firiem, dovozová a vývozoá agentúra.

39 - Skladovanie, balenie, expedícia a doprava tovaru, potravinárskych produktov, najmä čajov, sušeného ovocia, bylín, rastlín vrátane ich zmesí a vitamínových prípravkov.

40 - Spracovanie liečivých, dietetických a neliečivých čajov, bylín, ovocia, zeleniny a iných prírodných potravinárskych produktov na humánnu a veterinárnu spotrebu, a to najmä sušenie, fermentovanie a rezanie.

41 - Kultúrne, zábavné a športové služby, usporádanie výstav nie na komerčné účely, výučbové a prednáškové služby.

42 - Odborné poradenstvo a konzultačné služby týkajúce sa výskumu a vývoja; odborné poradenstvo a konzultačné služby týkajúce sa kontroly kvality liečivých, dietetických a neliečivých čajov, fermentačných a vitamínových prípravkov; uskutočňovanie odborných skúšok a po-

sudkov týkajúcich sa kontroly kvality liečivých, dietetických a neliečivých čajov, fermentačných a vitamínových prípravkov.

43 - Stravovacie a ubytovacie služby, kateringové služby.

(540) JEMČA ČESKÁ ČAJOVÁ JEDNIČKA

(732) Tata Global Beverages GB Limited, 325 Oldfield Lane North, Greenford, London UB6 0AZ, GB;

(740) Brichtová Tatiana, JUDr., Bratislava, SK;

(111) 235680

(151) 23.9.2013

(180) 16.9.2021

(210) 1559-2011

(220) 16.9.2011

(442) 3.4.2012

10(511) 16, 35

(511) 16 - Reklamné tlačoviny; propagačné a informačné materiály v papierovej forme; etikety s výnimkou textilných; fotografie; obaly a tašky z papiera a plastov neuvedené v iných triedach.

35 - Vydávanie a rozširovanie reklamných materiálov; reklama; reklamná a propagačná činnosť; reklama on-line na počítačovej komunikačnej sieti; zasielanie reklamných materiálov zákazníkom; podpora predaja (pre tretie osoby); rozširovanie vzoriek; predvádzanie tovaru na reklamné účely a podporu predaja.

(540)



(591) biela, červená, hnedá, čierna

(732) VINS s.r.o., Školská 53, 902 01 Vinosady, SK;

(740) Fajnor IP s.r.o., Bratislava, SK;

(111) 235681

(151) 30.9.2013

(180) 21.11.2021

(210) 1954-2011

(220) 21.11.2011

(442) 2.3.2012

9 (511) 25

(511) 25 - Obuv.

(540)



(732) NG2 Suisse S.á.r.l., Alpenstrasse 15, 6300 Zug, CH;

(111) 235683

(151) 1.10.2013

(180) 22.2.2020

(210) 266-2010

(220) 22.2.2010

(442) 7.6.2010

10(511) 3, 4, 7, 9, 12, 17, 35, 37

(511) 3 - Autokozmetika patriaca do tejto triedy, ako sú prípravky na údržbu automobilov, t. j. prípravky na umývanie, prípravky na čistenie a konzervovanie lakov, vosky na laky aj leštiace vosky, šampóny, umývacie substancie určené do zariadení na umývanie vozidiel, odhrdzovacie prípravky a prípravky na premenu hrdze, prípravky na použitie v zariadeniach na umývanie čelného skla (automobilu), prípravky na odstraňovanie dechtu/asfaltu, prípravky na čistenie plastických hmôt, prípravky na čistenie automobilových okien a skiel, prípravky na čistenie a údržbu motorov, prípravky na čistenie interiérov automobilov, prípravky na čistenie povrchov, prípravky na čistenie kože a imitácií kože, leštiace prípravky a hladiace prípravky.

4 - Priemyselné oleje; aditíva s výnimkou chemikálií do motorových palív; mazadlá; motorové palivá, pohonné látky.

7 - Súčasti motorových vozidiel nezaradené do triedy 12, ako sú axiálne ložiská, dúchadlá, dynamá, ejektory, prúdové čerpadlá, filtre na čistenie a chladenie vzduchu do motorov, guľkové ložiská, hlavy valcov do motorov, hriadele, kľuky, páky ako časti strojov, chladiče do motorov a hnacích strojov, karburátory, kardanové spojky, katalyzátory do motorov, kľby (časti motorov), spojky (časti motorov), kľukové hriadele, kľukové skrine do motorov, kompresory, paličkové konvertory na zážihové motory, krúžky ložiskové, krúžky piestne, piesty do valcov, zapalovacie induktry do motorov, ojnice na motory, ovládacie káble do motorov, regulátory otáčok motorov, remene ventilátorov do motorov, šetriče paliva do motorov, štartéry motorov, tlmiče motorov, turbokompresory, ventilátory motorov, ventily (ako časti motorov), vstrekovania do motorov, výfukové potrubie do motorov, výfuky motorov, vzduchové chladiče, zapalovacie induktry, zapalovacie sviečky do spaľovacích motorov, zapalovače zážihových motorov, zotrvačníky, žeraviace sviečky do naftových motorov.

9 - Elektrické a elektronické príslušenstvo a prístroje, najmä pre motorové vozidlá, zaradené do tejto triedy, ako sú elektrické akumulátory, automobilové výstražné trojuholníky, automobilové zapalovače, meradlá hladiny benzínu, blikavé svetlá, bóje, majáky svetelné, poplašné zariadenia, najmä akustické, antény, autorádiá, elektrické cievky, elektromagnetické cievky, elektrické káble, elektrické kondenzátory, elektrické kontrolné a regulačné prístroje, hasiace prístroje, nabíjačky akumulátorov, navigačné prístroje vozidiel (palubné počítače), elektrické objímky, poistky, tachometre, otáčkomery, regulátory napätia do automobilov, smerovky (smerové svetlá), elektrické regulátory svetla, elektrické relé, termostaty, tlakomery na ventily, zabezpečovacie zariadenia proti odcudzeniu; uvedené tovary s výnimkou príslušenstva a prístrojov pre nemoťované vozidlá.

12 - Pozemné vozidlá s výnimkou nemotorových vozidiel, najmä automobily a motorky a diely, náhradné diely a tuningové komponenty zaradené do tejto triedy s výnimkou tých pre nemotorové vozidlá, ako sú alarmy, airbagy, karosérie automobilov, časti karosérií, autopotáhy, autosedadlá, batožinové nosiče na vozidlá, bezpečnostné pásy a sedačky, motory, podvozky vozidiel, hnacie mechanizmy, hriadele, nápravy na vozidlá, spojky do pozemných vozidiel, rýchlostné skrine, brzdové obloženie a čeľuste, tlmiče, odpruženia, chladiče, hydraulické obvody, reťaze, blatníky, nárazníky, okná automobilov, stierače, spätné zrkadlá, potáhy na sedadlá vozidiel, sedadlá, opierky hlavy na sedadlá automobilov, prevodovky do pozemných vozidiel, smerovky na vozidlá, zariadenie do automobilov proti oslneniu, čalúnenia, súkolesia do pozemných vozidiel, tlmiace pružiny na vozidlá, tlmiče perovania do vozidiel, ventily na automobilové pneumatiky, voľnobežky pre pozemné vozidlá, zabezpečovacie zariadenia proti odcudzeniu vozidiel, kolesá vozidiel, pneumatiky na vozidlá, duše, ráfy kolies, ťažné zariadenia, volanty, ložiskové čapy.

17 - Plastové výrobky a hmoty pre automobilový priemysel, plastové súčasti a doplnky vozidiel a pozemných dopravných prostriedkov ako polotovary.

35 - Sprostredkovateľská činnosť v oblasti obchodu s tovarom, reklama, marketing.

37 - Záručné a iné opravy, montáž a servis pozemných motorových vozidiel a ich súčastí.

(540)



(591) čierna, žltá, biela

(732) Auto Kelly a. s., U Tvrze 65, 100 00 Praha, CZ;

(740) Máčajová Mária, Ing., Nitra, SK;

Zapísané ochranné známky na základe prihlášok ochranných známok vzniknutých zmenou medzinárodného zápisu na národnú prihlášku podľa článku 9quinquis Protokolu k Madridskej dohode

(210) (111)

5389-2013 235659

(111) 235659

(151) 11.9.2013

(180) 14.3.2021

(210) 5389-2013

(220) 14.3.2011

(310) 4020100053843

(320) 20.10.2010

(330) KR

10(511) 9

(511) 9 - Telefónne prístroje; bezdrôtové telefónne prístroje; prenosné komunikačné zariadenia; mobilné telefóny; MPEG audio layer-3 (MP3) prehrávače; televízne prijímače; televízne diaľkové ovládače; kódované elektronické čipové karty na zlepšenie kvality televízneho obrazu; USB ovládače; prehrávače digitálneho multimediálneho vysielania (DMB); slúchadlá mobilných telefónov; prenosné nabíjačky elektrických batérií; elektronické fotoalbumy; digitálne obrazové rámečky na zobrazovanie digitálnych obrázkov, videoklipov a hudby; monitory počítačov; prenosné počítače; počítače; DVD (digital versatile disc) prehrávače; prenosné pevné disky; zariadenia na nahrávanie, prenos alebo reprodukciu zvuku alebo obrazu na použitie v telekomunikáciách; zariadenia na nahrávanie, prenos alebo reprodukciu zvuku alebo obrazu; elektrické zvukové a vizuálne zariadenia a prístroje; stereo-fónne zariadenia; počítačový aplikačný softvér mobilných telefónov, najmä softvér operačných systémov mobilných telefónov, na vysielanie a prijímanie informácií, na poskytnutie webového prístupu k aplikáciám, produktom a službám; počítačový aplikačný softvér pre televíziu; počítačový aplikačný softvér pre monitor osobného počítača; DVD (digital versatile disc) prehrávače pre domáce kiná; reproduktory pre domáce kiná; AV (audio-video) prijímače pre domáce kiná; projektory pre domáce kiná; integrované obvody; audioprijímače; palubné jednotky vo vozidlách a smart karty elektronického mýta pre easy pass na diaľnici; transpondéry, najmä elektronické terminály umiestnené vo vozidlách na elektronické komerčné transakcie; CCTV (closed-circuit television) kamery; sieťové monitorovacie kamery, najmä na dohľad; digitálne značenie; termálne tlačiarne; digitálne farebné tlačiarne; laserové tlačiarne; atramentové tlačiarne; farebné tlačiarne; tlačiarne na použitie s počítačmi; solárne články; nahraté počítačové programy; stiahnuteľné počítačové programy (softvér); kamery osobných počítačov (PC); digitálne

hlasové záznamníky; videokazetové rekordéry; sieťové monitory; softvér na vzdelávanie; elektronické zošity (e-notes); tabletové osobné počítače (PC); interaktívne elektronické tabule (white boards); set-top boxy; stiahnuteľné obrazové súbory prístupné cez internet; elektronické stiahnuteľné publikácie; videokonferenčné systémy; monitory na videokonferencie; kamery na videokonferencie; reproduktory na videokonferencie.

(540)



(732) LG Electronics Inc., 20, Yeouido-dong, Yeongdeungpo-gu, 150-721 Seoul, KR;

(740) inventa Patentová a známková kancelária s.r.o., Bratislava, SK;

Obnovené ochranné známky

(210)	(111)	(210)	(111)	(210)	(111)	(210)	(111)
19261	99907	55-94	179013	1776-2003	207923	2368-2003	208057
47115	162866	2406-2002	205216	1791-2003	219906	2412-2003	207799
47215	161738	2408-2002	205218	1844-2003	208120	2421-2003	205708
47217	161740	2441-2002	207841	1845-2003	207273	2500-2003	205197
47631	164140	2844-2002	206613	1846-2003	207274	2559-2003	209323
47634	162960	3558-2002	206491	1891-2003	208743	2563-2003	207811
53309	165706	59-2003	206630	1895-2003	207930	2574-2003	212611
53429	165715	60-2003	206631	1896-2003	207931	2637-2003	209324
72862	179256	61-2003	206632	1898-2003	207933	2643-2003	205470
73498	174205	79-2003	206636	1901-2003	207626	2654-2003	208784
123-93	176077	763-2003	206912	1935-2003	208700	2678-2003	206708
174-93	177880	1084-2003	206335	1952-2003	208021	2689-2003	220777
477-93	172062	1088-2003	206339	1987-2003	207738	2695-2003	208377
848-93	180687	1234-2003	207443	2011-2003	207647	2699-2003	208635
993-93	179193	1382-2003	206575	2039-2003	207658	2873-2003	208859
1015-93	178007	1423-2003	221302	2108-2003	207662	2874-2003	208812
1291-93	177635	1424-2003	216623	2109-2003	207663	2876-2003	205704
1304-93	178697	1546-2003	207568	2110-2003	207664	2995-2003	208403
1305-93	180811	1550-2003	208322	2136-2003	207290	3108-2003	208841
1307-93	172079	1551-2003	208323	2139-2003	204832	3109-2003	208861
1350-93	178867	1611-2003	207578	2140-2003	204833	3114-2003	208862
1426-93	178639	1612-2003	207579	2150-2003	207666	3116-2003	208842
1501-93	173199	1613-2003	207580	2151-2003	207778	3366-2003	211161
1574-93	175985	1614-2003	207581	2211-2003	208213	3381-2003	210498
1753-93	176404	1624-2003	209007	2233-2003	208220	3382-2003	210700
1761-93	175889	1625-2003	209008	2234-2003	208221	3408-2003	208934
1765-93	175890	1667-2003	207593	2236-2003	208747	3500-2003	209681
2093-93	178282	1689-2003	207606	2237-2003	208748	3604-2003	209192
2127-93	177204	1704-2003	206842	2238-2003	208749	3689-2003	208956
2208-93	179225	1715-2003	207153	2251-2003	208332	3690-2003	208957
2250-93	177821	1722-2003	206850	2252-2003	208223	287-2004	210294
2289-93	178741	1735-2003	210078	2253-2003	208751	288-2004	210295
29-94	177356	1775-2003	207922	2327-2003	207794		

(111) 99907

(151) 15.10.1943

(156) 15.10.2013

(180) 15.10.2023

(210) 19261

(220) 15.10.1943

7 (511) 5

(510) Liečivo.

(540) Melaton

(732) Fytopharma, a. s., Dukelských hrdinov 651, 901 27 Malacky, SK;

(740) Čechvalová Dagmar, Bratislava, SK;

(540)

(732) Thermo King Corporation, spoločnosť zriadená podľa zákonov štátu Delaware, 314 W. 90th Street, Minneapolis, Minnesota 55420, US;

(740) Tomeš Pavol, Ing., Bratislava, SK;

(111) 161738

(151) 10.12.1973

(156) 11.7.2013

(180) 11.7.2023

(210) 47215

(220) 11.7.1973

7 (511) 11

(511) 11 - Zariadenia a prístroje na ohrievanie a/alebo chladenie priestoru a na udržiavanie teploty dopravného tovaru a/alebo na klimatizáciu pre pohodlie cestujúcich v automobiloch, autobusoch, nákladných vozidlách a podobných dopravných prostriedkoch.

(111) 161740

(151) 10.12.1973

(156) 11.7.2013

(180) 11.7.2023

(210) 47217

(220) 11.7.1973

7 (511) 11

(510) Zariadenia a prístroje na ohrievanie a/alebo chladenie priestoru a na udržiavanie teploty dopravného tovaru a/alebo na klimatizáciu, pre pohodlie cestujúcich v automobiloch, autobusoch, nákladných vozidlách a podobných dopravných prostriedkoch.

(540) THERMO KING

- (732) Thermo King Corporation, spoločnosť zriadená podľa zákonov štátu Delaware, 314 W. 90th Street, Minneapolis, Minnesota 55420, US;
 (740) PATENTSERVIS BRATISLAVA, a. s., Bratislava, SK;

(111) 162866

- (151) 27.5.1976
 (156) 7.6.2013
 (180) 7.6.2023
 (210) 47115
 (220) 7.6.1973

7 (511) 9

- (511) 9 - Fonografické záznamy, zvukové a obrazové záznamy na páskach, drôtoch, filmoch a iných druhoch záznamových médií, nástroje a prístroje na zaznamenávanie a reprodukciu zvuku, obrazu a ich časti.

(540) UNITED ARTISTS

- (732) United Artists Corporation, 254 N. Beverly Dr., Beverly Hills, CA 90210-5317, US;
 (740) Tomeš Pavol, Ing., Bratislava, SK;

(111) 162960

- (151) 17.8.1976
 (156) 18.1.2014
 (180) 18.1.2024
 (210) 47634
 (220) 18.1.1974

7 (511) 7, 9, 11

- (510) Elektrické prístroje vrátane rozhlasových prijímačov, televíznych prijímačov, fonografov a kombinácií ktorýchkoľvek dvoch alebo viac z uvedených prístrojov, diaľkové kontrolné systémy, elektrické sporáky a elektrické pece, elektricky ovládané grilovacie jednotky pre elektrické rúry, elektromechanické meniče, najmä fonografické kazety, amplióny, mikrofóny a slúchadlá, zosilovače, vákuové alebo elektronické trubice, antény pre televízne a rozhlasové prijímače, trubice katódového žiarenia pre televízne prijímače, príslušenstvo antén pre televízne prijímače, elektrické umývačky riadu, časti všetkých hore uvedených výrobkov, stroje na pranie a sušenie bielizne a ich časti, chladničky, mraziace boxy, kombinácie chladničiek a mraziacich boxov a ich časti, skrine pre rozhlasové prijímače, televízne prijímače, fonografy a kombinácie dvoch alebo viac týchto výrobkov, plynové sporáky a plynové pece, klimatizačné zariadenia a časti všetkých uvedených výrobkov, fonografy a meniče zvukových záznamov, ich časti a príslušenstvo.

(540) ADMIRAL

- (732) MAYTAG PROPERTIES, LLC, 500 Renaissance Drive, Suite 101, St. Joseph, Michigan 49085, US;
 (740) Bušová Eva, JUDr., Bratislava, SK;

(111) 164140

- (151) 13.8.1979
 (156) 16.1.2014
 (180) 16.1.2024
 (210) 47631
 (220) 16.1.1974

7 (511) 14, 16

- (510) Drahé kovy a ich zliatiny a výrobky z týchto látok alebo nimi plátované. Papier a papierové výrobky, kartón a kartonážne výrobky, tlačoviny, noviny, periodické časopisy, knihy, zošívачky, fotografie, písacie potreby, adhezívne látky (pre písacie potreby), potreby pre umelcov, štetce, písacie stroje a kancelárske potreby (s výnimkou nábytku), plniace perá, náplne do plniacich pier, guľôčkové perá, perá s plstným hrotom alebo z akejkoľvek inej látky, inštruktčné alebo vyučovacie potreby (s výnimkou prístrojov), hracie karty, tlačiarne písma, štočky.

(540)

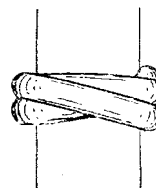

- (732) CARTIER INTERNATIONAL AG, Hinterbergstrasse 22, Postfach 61, 6312 Steinhausen, CH;
 (740) Hörmannová Zuzana, Ing., Bratislava, SK;

(111) 165706

- (151) 3.7.1984
 (156) 31.8.2013
 (180) 31.8.2023
 (210) 53309
 (220) 31.8.1983

7 (511) 16

- (510) Perá, hroty, guľôčkové perá, označovacie perá a mechanické ceruzky.

(540)

Zebra

- (732) ZEBRA CO., LTD., 2-9, Higashigoken-cho, Shinjuku-ku, Tokyo, JP;
 (740) Fajnorová Mária, Ing., Bratislava, SK;

(111) 165715

- (151) 5.7.1984
 (156) 30.11.2013
 (180) 30.11.2023
 (210) 53429
 (220) 30.11.1983

7 (511) 36

- (510) Peňažné služby, najmä služby týkajúce sa cestovných šekov.

(540)



- (732) Visa International Service Association, spoločnosť zriadená podľa zákonov štátu Delaware, 900 Metro Center Boulevard, Foster City, California 94404, US;
 (740) Fajnor IP s.r.o., Bratislava, SK;

(111) 172062

- (151) 4.10.1993
 (156) 19.4.2013
 (180) 19.4.2023
 (210) 477-93
 (220) 19.4.1993
 (450) 8.12.1993

7 (511) 7, 12, 17

- (510) Pneumatiky a duše, ich časti a príslušenstvo, vzduchokomorové obruče všetkých druhov, vzduchové membrány, plnogumové obruče, dopravné pásy, technická guma, výrobky z technickej gummy, protektorovanie pneumatík.

(540)

MATADOR

- (732) Continental Matador Rubber, s. r. o., Terézie Vansovej 1054, 020 01 Púchov, SK;
 (740) Fajnorová Mária, Ing., Bratislava, SK;

(111) 172079

- (151) 19.10.1993
 (156) 5.8.2013
 (180) 5.8.2023
 (210) 1307-93
 (220) 5.8.1993
 (450) 12.1.1994

7 (511) 41

- (510) Poskytovanie vyššieho vzdelávania (na úrovni bakalárskeho a MASTER of Business Administration štúdia): organizovanie vzdelávacích kurzov: poradenské, sprostredkovateľské, informačné a konzultačné služby v oblasti výchovy a vzdelávania.

(540)



CITY UNIVERSITY

- (732) City University of Seattle, spol. s r.o., Bezručova 64, 911 01 Trenčín, SK;
 (740) Holoubková Mária, Ing., Bratislava, SK;

(111) 173199

- (151) 15.12.1994
 (156) 25.8.2013
 (180) 25.8.2023
 (210) 1501-93
 (220) 25.8.1993
 (450) 8.3.1995

7 (511) 1, 16

- (510) Priemyselné spojivá a lepidlá, lepidlá kancelárske a pre domácnosť.

(540) **ALKAPRÉN**

- (732) MATADORFIX, s.r.o., Kopčianska cesta 22, 852 01 Bratislava, SK;

(111) 174205

- (151) 24.4.1995
 (156) 2.12.2012
 (180) 2.12.2022
 (210) 73498
 (220) 2.12.1992
 (450) 11.7.1995

7 (511) 19, 37, 39

- (510) Výroba betónových prvkov, dlaždíc, prefabrikátov, silikátových a oceľových konštrukcií vrátane ich dopravy, montáže, zabudovania, vedľajšia stavebná činnosť vrátane výroby stavebných tovarov.

(540)

PREMAC

- (591) modrá
 (732) PREMAG, spol. s r. o., Stará Vajnorská cesta 25, 832 17 Bratislava, SK;
 (740) Bachratá Magdaléna, Mgr., Bratislava, SK;

(111) 175889

- (151) 3.10.1995
 (156) 1.10.2013
 (180) 1.10.2023
 (210) 1761-93
 (220) 1.10.1993
 (450) 6.12.1995

7 (511) 5

- (510) Veterinárne prípravky a látky.

(540) **VANGUARD**

- (732) Zoetis P LLC, 100 Campus Drive, Florham Park, NJ 07932, US;
 (740) Zivko Mijatovic and Partners s.r.o., Bratislava, SK;

(111) 175890

- (151) 3.10.1995
 (156) 1.10.2013
 (180) 1.10.2023
 (210) 1765-93
 (220) 1.10.1993
 (450) 6.12.1995

7 (511) 5

- (510) Veterinárne prípravky a látky.

(540) **VANGUARD 7**

- (732) Zoetis P LLC, 100 Campus Drive, Florham Park, NJ 07932, US;
 (740) Zivko Mijatovic and Partners s.r.o., Bratislava, SK;

(111) 175985

- (151) 19.10.1995
 (156) 7.9.2013
 (180) 7.9.2023
 (210) 1574-93
 (220) 7.9.1993
 (450) 10.1.1996

7 (511) 3

- (510) Prípravky na starostlivosť o telo a krásu, najmä prípravky na starostlivosť o pleť, pleťové masky, rúže, kozmetické prípravky na riasy a obočie, kozmetické opaľovacie prípravky, masážne krémy a oleje, prípravky a činidlá na umývanie vlasov, oleje na vlasy, holiace krémy, dezodoranty na osobné používanie, vodičky na vlasy, parfumérie, éterické oleje a toaletné mydlá.

(540) ELEMENTS

- (732) HUGO BOSS Trade Mark Management GmbH & Co. KG, Dieselstrasse 12, D-72555 Metzingen, DE;
 (740) Štros David, JUDr., Bratislava, SK;

(111) 176077

- (151) 26.10.1995
 (156) 18.2.2013
 (180) 18.2.2023
 (210) 123-93
 (220) 18.2.1993
 (450) 10.1.1996

7 (511) 7, 11, 36, 42

- (510) Stroje, strojárske výrobky a zariadenia, projektová činnosť v oblasti tepelnej techniky, sprostredkovanie obchodu so strojárskymi výrobkami, strojmi a priemyselným zariadením.

(540)



- (591) červená
 (732) MTH, s.r.o., Šúrska 5, 900 01 Modra, SK;

(111) 176404

- (151) 12.1.1996
 (156) 1.10.2013
 (180) 1.10.2023
 (210) 1753-93
 (220) 1.10.1993
 (450) 3.4.1996

7 (511) 5

- (510) Veterinárne prípravky a látky.

(540) SYNULOX

- (732) Zoetis P LLC, 100 Campus Drive, Florham Park, NJ 07932, US;
 (740) Zivko Mijatovic and Partners s.r.o., Bratislava, SK;

(111) 177204

- (151) 20.11.1996
 (156) 22.11.2013
 (180) 22.11.2023
 (210) 2127-93
 (220) 22.11.1993
 (450) 5.2.1997

7 (511) 16, 36

- (510) Tlačené materiály a publikácie zahŕňajúce bankové karty a iné tlačené materiály súvisiace s finančnými inštitúciami a ich službami; finančné a poisťovacie služby.

(540) INTERLINK

- (732) Visa International Service Association, 900 Metro Center Boulevard, Foster City, California, US;
 (740) Fajnor IP s.r.o., Bratislava, SK;

(111) 177356

- (151) 14.1.1997
 (156) 10.1.2014
 (180) 10.1.2024
 (210) 29-94
 (220) 10.1.1994
 (450) 9.4.1997

7 (511) 7

- (510) Strojové rámové píly.

(540) HewSaw

- (732) VEISTO-RAKENNE RAUTIO OY, 52700 Mäntyharju, FI;
 (740) ROTT, RŮŽIČKA & GUTTMANN, Bratislava, SK;

(111) 177635

- (151) 18.2.1997
 (156) 2.8.2013
 (180) 2.8.2023
 (210) 1291-93
 (220) 2.8.1993
 (450) 7.5.1997

7 (511) 5

- (510) Farmaceutické prípravky.

(540) DIPENTUM

- (732) UCB Pharma Ltd., 208 Bath Road, Slough, Berkshire SL1 3WE, GB;
 (740) Čechvalová Dagmar, Bratislava, SK;

(111) 177821

- (151) 25.2.1997
 (156) 7.12.2013
 (180) 7.12.2023
 (210) 2250-93
 (220) 7.12.1993
 (450) 7.5.1997

7 (511) 2

- (511) 2 - Dvojkomponentná polyuretánová náterová látka 2K PUR.

(540) CARLUX

- (732) CHEMOLAK, a. s., Továrenská 7, 919 04 Smolenice, SK;
 (740) Valent Vojtech Ing. Chemolak a.s., Smolenice, SK;

(111) 177880

(151) 10.2.1997
 (156) 4.3.2013
 (180) 4.3.2023
 (210) 174-93
 (220) 4.3.1993
 (450) 4.6.1997

7 (511) 11

(510) Osvetľovacie prístroje a zariadenia, lustre, lampy, ich súčasti, montážne prvky.

(540) CLUB

(732) Thorn Lighting Limited, 20 Farringdon Road, London EC1M 3AP, GB;

(740) Tomeš Pavol, Ing., Bratislava, SK;

(540)

(732) ZIPPO MANUFACTURING COMPANY, 33 Barbour Street, Bradford, Pennsylvania 16701, US;

(740) Tomeš Pavol, Ing., Bratislava, SK;

(111) 178007

(151) 26.2.1997
 (156) 21.6.2013
 (180) 21.6.2023
 (210) 1015-93
 (220) 21.6.1993
 (450) 4.6.1997

7 (511) 25

(510) Odevy, obuv, pokrývky hlavy.

(540) Oscar de la Renta

(732) Oscar de la Renta, LLC, 11 West 42nd Street, 25th Floor, New York, NY 10036, US;

(740) Fajnorová Mária, Ing., Bratislava, SK;

(111) 178697

(151) 24.11.1997
 (156) 5.8.2013
 (180) 5.8.2023
 (210) 1304-93
 (220) 5.8.1993
 (442) 6.8.1997
 (450) 4.2.1998

7 (511) 32

(511) 32 - Nealkoholické nápoje.

(540)

(732) THE COCA-COLA COMPANY, One Coca-Cola Plaza, Atlanta, Georgia 30313, US;

(740) Bušová Eva, JUDr., Bratislava, SK;

(111) 178282

(151) 23.10.1997
 (156) 17.11.2013
 (180) 17.11.2023
 (210) 2093-93
 (220) 17.11.1993
 (442) 9.7.1997
 (450) 14.1.1998

7 (511) 33

(511) 33 - Alkoholické nápoje.

(540)

(591) zlatohnedá, čierna

(732) G.S.T.I., s.r.o., Pribinova 25, 811 09 Bratislava, SK;

(111) 178741

(151) 17.12.1997
 (156) 10.12.2013
 (180) 10.12.2023
 (210) 2289-93
 (220) 10.12.1993
 (442) 10.9.1997
 (450) 4.3.1998

7 (511) 5, 30

(511) 5 - Bonbóny s obsahom cukru na lekárske účely a bez cukru, bonbóny bez cukru s náhradkami cukru, všetky bonbóny vrátane žuvačkových, patriace medzi cukrovinky na lekárske a diétnické účely.

30 - Bonbóny všeobecné s cukrom a bez cukru alebo s náhradkami cukru vrátane žuvačkových bonbónov, bonbóny s prísadou medu, mäťové pastilky, cukrárske prípravky zo sladkého drevka.

(540) RHEILA

(732) Soldan Holding + Bonbonspezialitäten GmbH, Herderstrasse 5-9, 904 27 Nürnberg, DE;

(740) Brichtová Tatiana, JUDr., Bratislava, SK;

(111) 178639

(151) 22.11.1997
 (156) 19.8.2013
 (180) 19.8.2023
 (210) 1426-93
 (220) 19.8.1993
 (442) 6.8.1997
 (450) 4.2.1998

7 (511) 4, 34

(511) 4 - Palivo do zapaľovačov.

34 - Zapaľovače, príslušenstvo zapaľovačov, predovšetkým kamienky a knóty.

(111) 178867
 (151) 18.12.1997
 (156) 6.8.2013
 (180) 6.8.2023
 (210) 1350-93
 (220) 6.8.1993
 (442) 10.9.1997
 (450) 4.3.1998

7 (511) 12

(511) 12 - Osobné automobily, nákladné vozy, autobusy, dodávkové automobily.

(540)

HYUNDAI H100

(732) Hyundai Motor Co., 140-2, Ke - Dong, Chong-ro-Ku, Seoul, KR;

(740) Bušová Eva, JUDr., Bratislava, SK;

(111) 179013
 (151) 19.12.1997
 (156) 13.1.2014
 (180) 13.1.2024
 (210) 55-94
 (220) 13.1.1994
 (442) 10.9.1997
 (450) 4.3.1998

7 (511) 3

(511) 3 - Kozmetické prípravky, najmä prípravky na čistenie a tónovanie pleti.

(540) **ESTEE LAUDER SPLASH AWAY**

(732) ESTEE LAUDER COSMETICS LTD., 161 Commander Blvd., Agincourt, Ontario M1S 3K9, CA;

(740) Bušová Eva, JUDr., Bratislava, SK;

(111) 179193
 (151) 19.12.1997
 (156) 17.6.2013
 (180) 17.6.2023
 (210) 993-93
 (220) 17.6.1993
 (442) 10.9.1997
 (450) 4.3.1998

7 (511) 33

(511) 33 - Rum.

(540) **DON Q**

(732) DESTILERIA SERRALLES, INC., Mercedita, Puerto Rico 00715, US;

(740) Žovicová Viera, Mgr., Bratislava, SK;

(111) 179225
 (151) 19.12.1997
 (156) 30.11.2013
 (180) 30.11.2023
 (210) 2208-93
 (220) 30.11.1993
 (442) 10.9.1997
 (450) 4.3.1998

7 (511) 2

(511) 2 - Náterové hmoty.

(540) **AQUAPUR**

(732) SLOVLAK Košeca, a.s., Továrnská 545, 018 64 Košeca, SK;

(740) Bachratá Magdaléna, Mgr., Bratislava, SK;

(111) 179256
 (151) 16.1.1998
 (156) 9.11.2012
 (180) 9.11.2022
 (210) 72862
 (220) 9.11.1992
 (442) 8.10.1997
 (450) 8.4.1998

7 (511) 9, 37, 38, 42

(511) 9 - Čiarový kód a jeho využitie v informatike, čipy a ich využitie v informačných technológiách, číslícové súradnicové zapisovače, čítacie zariadenia v informatike, čítače optické, čítače čiarového kódu, disky počítačov, disky magnetické, disky optické, elektrické zariadenia na diaľkové ovládanie priemyselných procesov, integrované obvody, magnetické médiá, magnetické páskové jednotky, magnetické pásky, matematické prístroje, meniče diskov, meracie prístroje, meracie zariadenia, mikroprocesory, modemy, monitory, nosiče údajov (magnetické), nosiče údajov (optické), optické čítače, optické disky, páskové jednotky, počítače, počítačové periférne zariadenia, počítačové tlačiarne, počítačové klávesnice, počítačové pamäte, počítačové programy, počítačový softvér, procesory (centrálne jednotky), procesory (základné jednotky), programy obsluhujúce počítače, vysielачe (prenos informácií), zariadenia na spracovanie údajov.

37 - Počítače, kancelárske stroje a zariadenia (montáž, údržba, opravy).

38 - Počítačová komunikácia, počítačové a prenosové siete, počítačové terminály, pošta (elektronická), prenájom zariadení na prenos informácií, prenos správ a obrazových informácií pomocou počítača.

42 - Počítačové bazy dát vrátane obnovovania, počítačové programovanie, počítačový hardvér (poradenské služby v oblasti HW a informačných technológií), poradenstvo v oblasti bezpečnosti informačných systémov a technológií, prenájom času na prístup do počítačových báz dát, prenájom počítačov, prenájom počítačového softvéru, softvér (prenájom počítačového SW), tvorba softvéru, výroba softvéru, servis počítačových programov, prieskum v oblasti využitia počítačov.

(540) **INSEKO**

(732) INSEKO, a. s., Bytčická 2, 010 01 Žilina, SK;

(111) 180687
 (151) 14.5.1998
 (156) 1.6.2013
 (180) 1.6.2023
 (210) 848-93
 (220) 1.6.1993
 (442) 4.2.1998
 (450) 5.8.1998

7 (511) 34

(511) 34 - Tabak v surovom stave, tabakové výrobky, cigary, potreby pre fajčiarov, zápalky.

(540) BLACK & MILD

(732) John Middleton Co., 6603 West Broad Street, Richmond, VA 23230, US;

(740) ROTT, RŮŽIČKA & GUTTMANN, Bratislava, SK;

(111) 180811

(151) 11.6.1998

(156) 5.8.2013

(180) 5.8.2023

(210) 1305-93

(220) 5.8.1993

(442) 4.3.1998

(450) 9.9.1998

7 (511) 32

(511) 32 - Nealkoholické nápoje.

(540) ALWAYS

(732) THE COCA-COLA COMPANY, One Coca-Cola Plaza, Atlanta, Georgia 30313, US;

(740) Bušová Eva, JUDr., Bratislava, SK;

(111) 204832

(151) 12.1.2004

(156) 31.7.2013

(180) 31.7.2023

(210) 2139-2003

(220) 31.7.2003

(442) 7.10.2003

(450) 6.4.2004

8 (511) 5

(511) 5 - Farmaceutické prípravky.

(540) UNITROPIC

(732) UNIMED PHARMA, spol. s r. o., Oriškova 11, 821 05 Bratislava, SK;

(740) Tencerová Miroslava, JUDr., Bratislava, SK;

(111) 204833

(151) 12.1.2004

(156) 31.7.2013

(180) 31.7.2023

(210) 2140-2003

(220) 31.7.2003

(442) 7.10.2003

(450) 6.4.2004

8 (511) 5

(511) 5 - Farmaceutické prípravky.

(540) BETALMIC

(732) UNIMED PHARMA, spol. s r. o., Oriškova 11, 821 05 Bratislava, SK;

(740) Tencerová Miroslava, JUDr., Bratislava, SK;

(111) 205197

(151) 9.2.2004

(156) 4.9.2013

(180) 4.9.2023

(210) 2500-2003

(220) 4.9.2003

(442) 4.11.2003

(450) 4.5.2004

8 (511) 12, 17, 35

(511) 12 - Bicyklové pneumatiky; bicyklové obruče; pneumatiky na invalidné vozíky.

17 - Guma (surovina alebo polotovary); gutaperča; plastické hmoty (polotovary); tesnenia; gumové a plastické výplne.

35 - Odborné obchodné poradenstvo; sprostredkovanie obchodu s uvedeným tovarom.

(540)



(591) modrá, čierna, žltá

(732) EUROPUR, spol. s r. o., Novonosická 503/5, 020 01 Púchov, SK;

(740) Mrenica Jaroslav, Ing., Púchov, SK;

(111) 205216

(151) 10.2.2004

(156) 20.8.2012

(180) 20.8.2022

(210) 2406-2002

(220) 20.8.2002

(442) 4.11.2003

(450) 4.5.2004

8 (511) 5, 32, 35

(511) 5 - Minerálne vody na liečenie, dietetické nápoje upravené na lekárske účely.

32 - Minerálne vody (nápoje), prípravky na výrobu minerálnej vody, citrónády, nealkoholické nápoje, prípravky na výrobu nápojov, prášky na výrobu šumivých nápojov, príchuti na výrobu nápojov, sirupy na výrobu nápojov, stolové vody, šumivé nápoje, sytená voda.

35 - Predvádzanie tovaru, prieskum trhu, prieskum verejnej mienky, reklama, rozhlasová reklama, televízna reklama, reklamná a propagačná činnosť, podpora predaja tretích osôb.

(540)



(591) zelená, žltá, biela

(732) EURO - MINERÁL, a.s., Korytnica 669, 034 75 Korytnica, SK;

(740) Moško Slavomír, JUDr., Banská Bystrica, SK;

(111) 205218

(151) 10.2.2004

(156) 20.8.2012

(180) 20.8.2022

(210) 2408-2002

(220) 20.8.2002

(442) 4.11.2003

(450) 4.5.2004

8 (511) 5, 32, 35

(511) 5 - Minerálne vody na liečenie, dietetické nápoje upravené na lekárske účely.

32 - Minerálne vody (nápoje), prípravky na výrobu minerálnej vody, citrónády, nealkoholické nápoje, prípravky na výrobu nápojov, prášky na výrobu šumivých nápojov, príchuti na výrobu nápojov, sirupy na výrobu nápojov, stolové vody, šumivé nápoje, sytená voda.

35 - Predvádzanie tovaru, prieskum trhu, prieskum verejnej mienky, reklama, rozhlasová reklama, televízna reklama, reklamná a propagačná činnosť, podpora predaja tretích osôb.

(540)



(591) biela, červená, modrá

(732) EURO - MINERÁL, a.s., Korytnica 669, 034 75 Korytnica, SK;

(740) Moško Slavomír, JUDr., Banská Bystrica, SK;

(111) 205470

(151) 4.3.2004

(156) 18.9.2013

(180) 18.9.2023

(210) 2643-2003

(220) 18.9.2003

(442) 2.12.2003

(450) 8.6.2004

9 (511) 16, 35, 36, 39

(511) 16 - Pútače z papiera alebo lepenky; prospekty; plagáty; tlačivá; katalógy; kalendáre; príručky; papierové vľajky; papierové zástavky; pečiatky; pečate; pečatné vosky; písacie potreby; podložky na písanie; papiernický tovar; obálky; obaly; nálepky; samolepky; netextilné etikety; kancelárske potreby s výnimkou nábytku; kancelársky papier; listový papier; papier do tlačiarň; papierové pásky; baliaci papier; albumy; atlasy; plastové fólie na balenie; formuláre; predmety z kartónu; lepiace štítky; lepidlá a lepiace pásky na kancelárske účely a použitie v domácnosti; spisové obaly; stolové prestieranie z papiera; papierové utierky; vrecia a vrecká z papiera alebo plastických materiálov; vzory na výrobu odevov; bytové akváriá.

35 - Maloobchodné služby obchodných domov, supermarketov a hypermarketov; maloobchodné služby s nábytkom všetkého druhu, interiérovými prvkami, bytovým textilom, závesmi, bytovými doplnkami, ozdobnými prvkami, svietidlami, obkladmi, dlažbami, podlahovými krytinami, tapetami, porcelánom, keramikou, sklom, domácimi potrebami, sanitárnymi zariadeniami, technickým zariadením bytov a budov, vodovodnými zariadeniami, stavebným materiálom; reklama; reklamné činnosti; on-line reklama na počítačovej komunikačnej sieti; vydávanie a aktualizovanie reklamných alebo náborových materiálov; sprostredkovanie nákupu a predaja tovarov; organizovanie výstav na reklamné a obchodné účely; predvádzanie tovaru; kopírovanie; sekretárske služby; aranžovanie výkladov; kancelárie zaoberajúce sa vývozom a dovozom; prenájom kancelárskych strojov, zariadení, kopírovacích strojov, predajných automatov; podpo-

ra predaja pre tretie osoby; zásobovacie služby pre tretie osoby; vedenie účtovných kníh; poradenstvo a pomoc pri riadení obchodných aktivít; odborné obchodné poradenstvo, predovšetkým obchodné poradenstvo pri predaji nábytku, interiérových prvkov a doplnkov; vzťahy s verejnosťou; organizovanie reklamných hier na propagáciu predaja; prieskum trhu; prieskum verejnej mienky; prenájom reklamných priestorov a materiálov; sprostredkovanie a výber tovaru prostredníctvom katalógu; sprostredkovanie uvedených služieb; sprostredkovanie obchodu s tovarom.

36 - Prenájom obchodných priestorov; prenájom nehnuteľností; sprostredkovanie kúpy, predaja a prenájmu nehnuteľností; realitné kancelárie; správcovstvo; správa nehnuteľností; obstarávanie služieb spojených so správou nehnuteľností; sprostredkovanie finančných služieb; sprostredkovanie bankových služieb; oceňovanie pre poistenie, bankovníctvo, nehnuteľnosti; finančné analýzy; finančné informácie; finančný lízing; finančné záruky; finančné konzultačné služby; predaj na splátky; zmenárenské služby; úverové financovanie predaja; vydávanie kreditných kariet; služby finančného manažmentu a účtovných sústav; poistenie; poradenstvo v oblasti poistenia; sprostredkovanie uvedených služieb.

39 - Prenájom skladov, skladovacích kontajnerov; prenájom garáží; skladovanie; distribúcia tovaru na dobierku; sprostredkovanie prepravy a dopravy; prenájom automobilov; balenie tovaru; dovoz, doprava; doručovanie tovaru; prepravu nábytku; prenájom chladiacich zariadení; skladovanie elektronicky uložených údajov a dokumentov; sprostredkovanie uvedených služieb.

(540)

atrium

(732) GV PARTNERS, s.r.o., Einsteinova 7, 851 01 Bratislava, SK;

(740) Porubčan Róbert, Ing., Ivanka pri Dunaji, SK;

(111) 205704

(151) 8.4.2004

(156) 9.10.2013

(180) 9.10.2023

(210) 2876-2003

(220) 9.10.2003

(442) 8.1.2004

(450) 7.7.2004

8 (511) 1, 42

(511) 1 - Minerálne látky - zeolity, mleté alebo drvené, určené pre priemyselné použitie ako plnivá do farieb a náterových hmôt, plnivá do papiera a kartónov, plnivá do gumy a plastov; prírodný zeolit určený pre priemyselné použitie ako filtračný materiál pre bazény a akváriá, úpravu pitných vôd, čistenie odpadových vôd, čistenie vzduchu, čistenie spalín; minerálny prípravok na manipuláciu s kalom a na kompostovanie.

42 - Vedecký a priemyselný výskum v spracovaní minerálnych látok - prírodných zeolitov; výskum nových výrobkov na báze zeolitu z hľadiska rôznych foriem spracovania.

(540) KLINOPUR

(732) ZEOCEM, a. s., Bystré 282, 094 34 Bystré, SK;

(111) 205708

(151) 14.4.2004

(156) 26.8.2013

(180) 26.8.2023

(210) 2421-2003

(220) 26.8.2003

(442) 8.1.2004

(450) 7.7.2004

8 (511) 29, 35

(511) 29 - Syry.

35 - Odborné obchodné poradenstvo; sprostredkovanie obchodu s uvedeným tovarom a tovarom v poľnohospodárskej a živočíšnej výrobe.

(540)

SLOVENSKÁ FETA

(591) zelená, žltá, červená, čierna

(732) AGROFARMA, spol. s r. o., 018 56 Červený Kameň, SK;

(740) Mrenica Jaroslav, Ing., Púchov, SK;

(111) 206335

(151) 8.6.2004

(156) 25.4.2013

(180) 25.4.2023

(210) 1084-2003

(220) 25.4.2003

(442) 2.3.2004

(450) 8.9.2004

8 (511) 35, 41, 44

(511) 35 - Reklama v zdravotníctve.

41 - Organizovanie a vedenie seminárov, konferencií v oblasti zdravotníctva; organizovanie školení pre členov Slovenskej lekárskej komory; vydávanie odborných kníh, periodických a neperiodických publikácií v oblasti zdravotníctva.

44 - Zdravotnícka starostlivosť.

(540)

(591) modrá, biela, čierna, zlatá

(732) Slovenská lekárska komora, Račianska 42/A, 831 02 Bratislava, SK;

(111) 206339

(151) 8.6.2004

(156) 28.4.2013

(180) 28.4.2023

(210) 1088-2003

(220) 28.4.2003

(442) 2.3.2004

(450) 8.9.2004

8 (511) 36

(511) 36 - Sprostredkovanie poistenia, poisťky (uzatváranie), poradenstvo v oblasti poistenia, konzultačné služby v oblasti poisťovníctva, informácie o poistení.

(540)

(591) bordová, sivá

(732) MAXIMA BROKER, a. s., Slovenskej jednoty 31, 040 01 Košice, SK;

(740) Kerecman Peter, JUDr., Košice, SK;

(111) 206491

(151) 12.7.2004

(156) 4.12.2012

(180) 4.12.2022

(210) 3558-2002

(220) 4.12.2002

(442) 6.4.2004

(450) 5.10.2004

10 (511) 35, 39

(511) 35 - Sprostredkovanie obchodu s tovarom, maloobchodné služby v oblasti chemikálií, pre vedu, poľnohospodárstvo, lesníctvo, v oblasti fariieb, prostriedkov na pranie a čistenie, kozmetických prípravkov, hygienických potrieb, prostriedkov na čistenie, výrobkov z obilia, pekárenských a cukrárenských výrobkov, minerálnych a sýtených nápojov, reklama, obchodný manažment.

39 - Preprava, balenie, skladovanie tovaru, distribúcia.

(540)

(732) PARFE Prešov, s.r.o., Armádneho generála Svobodu 2A, 080 01 Prešov, SK;

(740) Gruber Dalibor, Ing., Košice, SK;

(111) 206575

(151) 12.7.2004

(156) 28.5.2013

(180) 28.5.2023

(210) 1382-2003

(220) 28.5.2003

(442) 6.4.2004

(450) 5.10.2004

8 (511) 5

(511) 5 - Farmaceutické prípravky na liečenie gastrointestinálnych chorôb.

(540) PANTOC

- (732) Takeda GmbH, Byk-Gulden-Str. 2, 78467 Konstanz, DE;
 (740) MAJLINGOVÁ & PARTNERS, s. r. o., Bratislava, SK;

(111) 206613

- (151) 12.7.2004
 (156) 7.10.2012
 (180) 7.10.2022
 (210) 2844-2002
 (220) 7.10.2002
 (442) 6.4.2004
 (450) 5.10.2004

8 (511) 9, 16, 41

- (511) 9 - Počítačový softvér; počítačový hardvér; počítačové programy; programy pre oblasť zábavy, humoru, hier; disky a nosiče údajov magnetické, optické, kompaktné, zvukové a obrazové nahrávky a ich nosiče.
 16 - Periodické a neperiodické publikácie a tlačoviny; grafické zobrazenia, grafické znaky.
 41 - Nakladateľské a vydavateľské služby, najmä vydávanie kníh, novin, časopisov, vydávanie textov s výnimkou reklamných alebo náborových.

(540) SVADBA

- (732) PROMETEUS, s.r.o., Popradská 66, 040 11 Košice, SK;
 (740) Vojčík Peter, JUDr., Košice, SK;

(111) 206630

- (151) 12.7.2004
 (156) 16.1.2013
 (180) 16.1.2023
 (210) 59-2003
 (220) 16.1.2003
 (442) 6.4.2004
 (450) 5.10.2004

8 (511) 5, 29, 30, 32

- (511) 5 - Výrobky dietetické pre deti a chorých, chemické prípravky na lekárske účely, liečebná kozmetika na báze prírodných látok, liečebné kúpeľné výrobky, liečebné prípravky do kúpeľa, liečivé rastliny a výrobky z nich, vitamínové prípravky, vína medicínálne, multivitamíny, multiminerály, zmesi uvedených látok a prípravkov, prísady do jedla dietetické, posilňujúce a povzbudzujúce potraviny s liečivými účinkami, energeticko-výživné požívateľiny na liečebné účely, dietetické nápoje.
 29 - Želatíny na potravinárske účely.
 30 - Potraviny vyrobené s cieľom doplniť bežnú stravu konzumenta, ktoré môžu priaznivo ovplyvniť zdravie konzumenta patriace do tejto triedy, prípravky určené na ochranu a regeneráciu kĺbov a pohybového aparátu.
 32 - Light nápoje, posilňujúce a povzbudzujúce nápoje.

(540) Delpharma GelActiv 24

- (732) RENUTO (Overseas) LIMITED, Akropoleos, 59-61, SAVVIDES CENTER, 1st floor, flat/office 102, Nikosia, CY;
 (740) Suchoňová Katarína, JUDr., Banská Bystrica, SK;

(111) 206631

- (151) 12.7.2004
 (156) 16.1.2013
 (180) 16.1.2023
 (210) 60-2003
 (220) 16.1.2003
 (442) 6.4.2004
 (450) 5.10.2004

8 (511) 5, 29, 30, 32

- (511) 5 - Výrobky dietetické pre deti a chorých, chemické prípravky na lekárske účely, liečebná kozmetika na báze prírodných látok, liečebné kúpeľné výrobky, liečebné prípravky do kúpeľa, liečivé rastliny a výrobky z nich, vitamínové prípravky, vína medicínálne, multivitamíny, multiminerály, zmesi uvedených látok a prípravkov, prísady do jedla dietetické, posilňujúce a povzbudzujúce potraviny s liečivými účinkami, energeticko-výživné požívateľiny na liečebné účely, dietetické nápoje.
 29 - Želatíny na potravinárske účely.
 30 - Potraviny vyrobené s cieľom doplniť bežnú stravu konzumenta, ktoré môžu priaznivo ovplyvniť zdravie konzumenta patriace do tejto triedy, prípravky určené na ochranu a regeneráciu kĺbov a pohybového aparátu.
 32 - Light nápoje, posilňujúce a povzbudzujúce nápoje.

(540) Delpharma GelActiv 24 - kĺby, ktoré nebolia

- (732) RENUTO (Overseas) LIMITED, Akropoleos, 59-61, SAVVIDES CENTER, 1st floor, flat/office 102, Nikosia, CY;
 (740) Suchoňová Katarína, JUDr., Banská Bystrica, SK;

(111) 206632

- (151) 12.7.2004
 (156) 16.1.2013
 (180) 16.1.2023
 (210) 61-2003
 (220) 16.1.2003
 (442) 6.4.2004
 (450) 5.10.2004

8 (511) 5, 29, 30, 32

- (511) 5 - Výrobky dietetické pre deti a chorých, chemické prípravky na lekárske účely, liečebná kozmetika na báze prírodných látok, liečebné kúpeľné výrobky, liečebné prípravky do kúpeľa, liečivé rastliny a výrobky z nich, vitamínové prípravky, vína medicínálne, multivitamíny, multiminerály, zmesi uvedených látok a prípravkov, prísady do jedla dietetické, posilňujúce a povzbudzujúce potraviny s liečivými účinkami, energeticko-výživné požívateľiny na liečebné účely, dietetické nápoje.
 29 - Želatíny na potravinárske účely.
 30 - Potraviny vyrobené s cieľom doplniť bežnú stravu konzumenta, ktoré môžu priaznivo ovplyvniť zdravie konzumenta patriace do tejto triedy, prípravky určené na ochranu a regeneráciu kĺbov a pohybového aparátu.
 32 - Light nápoje, posilňujúce a povzbudzujúce nápoje.

**(540) Delpharmae GelActiv 24 -
prevencia novej generácie**

(732) RENUTO (Overseas) LIMITED, Akropoleos, 59-61, SAVVIDES CENTER, 1st floor, flat-office 102, Nikosia, CY;

(740) Suchoňová Katarína, JUDr., Banská Bystrica, SK;

(111) 206636

(151) 12.7.2004

(156) 17.1.2013

(180) 17.1.2023

(210) 79-2003

(220) 17.1.2003

(442) 6.4.2004

(450) 5.10.2004

10(511) 12

(511) 12 - Vozidlá; zariadenia na pohyb po zemi, vode alebo vo vzduchu.

(540) BUELL

(732) H-D U.S.A., LLC, 3700 West Juneau Avenue, Milwaukee, WI 53208, US;

(740) Bušová Eva, JUDr., Bratislava, SK;

(111) 206708

(151) 12.7.2004

(156) 24.9.2013

(180) 24.9.2023

(210) 2678-2003

(220) 24.9.2003

(442) 6.4.2004

(450) 5.10.2004

8 (511) 3, 16, 18, 20, 25, 35

(511) 3 - Mydlá; voňavkárské výrobky; éterické oleje; kozmetické prípravky; vlasové vodičky; éterické esencie; esenciálne éterické oleje; kozmetické prípravky (kozmetika); kozmetické prípravky na zoštiehnenie; kozmetické taštičky; bieliace a čistiace prípravky na kožu; konzervačné prípravky na kožu (leštidlá); krémy na kožu; mydielka; dezinfekčné mydlá; dezodoračné mydlá; mydlá na holenie; mydlá proti poteniu nôh; mydlá s účinkami proti poteniu; vlasové vody; farbivá alebo tónovače na vlasy; pleťové vody na kozmetické účely; voňavá zmes; voňavky; vonné drevo.

16 - Papier, kartón, lepenka a výrobky z týchto materiálov; tlačoviny; knihárske výrobky; fotografie; papiernický tovar a písacie potreby; obalové materiály z plastických hmôt; tlačiarenské písmo; štočky; typografické písmo; vzdelávacie a učebné potreby okrem prístrojov a zariadení; fotografie; zariadenia na fotomontáže; umelohmotné príľnavé naťahovacie fólie na paletizáciu; grafické znaky; grafické zobrazenie; grafiky; obálky (papiernický tovar); obaly (papiernický tovar); obežníky; lístky; listový papier; nálepky na kancelárske použitie alebo pre domácnosť; nálepky, lepiace štítky; pečate; albumy; baliaci papier; brožúry; brožované knihy; fólie z regenerovanej celulóza na balenie; časopisy (periódiká); drevitý papier; etikety s výnimkou textilných; ručné prístroje na etiketovanie; plastové fólie na balenie; kancelárske potreby s výnimkou nábytku; predmety z kartónu; knihy; pečiat-

ky; pečiatky s adresami; perá (kancelárske potreby); pergamenový papier; písacie potreby; plagáty; papierové pásy a štítky na zaznamenávanie počítačových programov; podložky na písanie; papierové podložky na stôl (anglické prestieranie); portréty; poštové známky; príručky; prospekty; publikácie; pútače z papiera alebo lepenky; reklamné tabule z papiera, kartónu alebo lepenky; grafické reprodukcie; rytiny; sádzacie rámy (polygrafia); samolepky pre domácnosť a na kancelárske účely; skrinky na kancelárske potreby; stolové prestieranie z papiera; stojany na perá a ceruzky; šablóny; adresné štítky do adresovacích strojov; tlač (rytina); tlačivá; tlačové písmo; tlačové znaky; vrecká z papiera alebo plastických materiálov; vzory na kopírovanie.

18 - Usne, koženky a výrobky z týchto materiálov; koža; surové kože; kufre a cestovné tašky; dáždnyky, slnečníky a vychádzkové palice; biče, postroje a sedlárske výrobky; cestovné kufre; cestovné tašky; kožené cestovné tašky; koža jaťochných zvierat; zvieracia koža; kožené alebo kožou potiahnuté škatule; kožené škatule na klobúky; kožené lepenky; kožené obloženia nábytku; kožušiny; kufre; kožené kufre; kufre potiahnuté kožou; kufre z vulkanfibru; kufriky; usne ako surovina alebo polotovary.

20 - Nábytok; zrkadlá; rámy na obrazy; drevené kostry a hrany na nábytok; kancelársky nábytok; kovový nábytok; školský nábytok; dekoratívne nástenné ozdoby okrem textilných; dekoratívne predmety vydávajúce zvuk; písacie stoly; podhlavníky; drevené kostry postelí; posteľe; štátne poznávacie značky s výnimkou kovových; príslušenstvo k nábytku okrem kovového; príslušenstvo postelí okrem kovového; pulty; sedadlá; kovové sedadlá; sklenené tabule zrkadiel; kartotékové skrinky (nábytok); skrinky na lieky; stojany alebo podstavce pod počítače; stolíky pod počítače; stolárske umelecké výrobky; servírovacie stolíky; stolové dosky; stoly; identifikačné štítky s výnimkou kovových; vývesné štíty z dreva alebo plastických hmôt.

25 - Odevy; obuv; pokrývky hlavy.

35 - Reklamná činnosť; obchodný manažment; obchodná správa; obchodná administratíva; kancelárske práce; reklama; on-line reklama na počítačovej komunikačnej sieti; reklamné agentúry; rozširovanie reklamných materiálov zákazníkom; vydávanie a aktualizovanie reklamných materiálov; rozširovanie reklamných oznamov; prenájom reklamných plôch; zásielkové reklamné služby; uverejňovanie reklamných textov; reprografia dokumentov; rozhlasová reklama; rozširovanie vzoriek; poradenské služby v oblasti obchodného alebo podnikateľského riadenia; riadenie priemyselných alebo obchodných podnikov; televízna reklama; spracovanie textov; účtovníctvo; vylepovanie plagátov; prieskum vzťahov medzi podnikmi, inštitúciami a spoločenským prostredím (vzťahy s verejnosťou); aranžovanie výkladov; obchodné alebo podnikateľské informácie; vyhľadávanie informácií v počítačových súboroch pre zákazníkov; komerčné informačné kancelárie; kancelárie zaoberajúce sa dovozom a vývozom; kopírovanie dokumentov; analýzy nákupných cien; analýzy veľkoobchodných cien; poradenstvo v obchod-

nej činnosti; pomoc pri riadení obchodnej činnosti; oceňovanie a odhady v oblasti podnikania; podpora predaja pre tretie osoby; odborné obchodné poradenstvo; predvádzanie (služby modeliek) na reklamné účely a podporu predaja; predvádzanie tovaru; prenájom reklamného času vo všetkých komunikačných médiách; prenájom reklamných materiálov; obchodný prieskum; prieskum trhu; profesionálne obchodné alebo podnikateľské poradenstvo; obchodný alebo podnikateľský prieskum; obchodný manažment a podnikové poradenstvo; obchodný manažment v oblasti umenia.

(540)



- (591) zlatá, bordová, modrá, perlová -sivo biela, hermelín - sivo biela
 (732) Princess, s. r. o., Dunajská 39, 811 08 Bratislava, SK;

(111) 206842

- (151) 9.8.2004
 (156) 25.6.2013
 (180) 25.6.2023
 (210) 1704-2003
 (220) 25.6.2003
 (442) 4.5.2004
 (450) 3.11.2004

8 (511) 11, 36, 39

- (511) 11 - Chladiace komory, mraziarenské komory, chladiarne.
 36 - Prenájom nehnuteľností, prenájom kancelárskych priestorov, sprostredkovanie nehnuteľností, sprostredkovanie (maklérstvo).
 39 - Prenájom skladísk, prenájom dopravných prostriedkov, prenájom vozidiel, skladovanie, skladovanie tovaru.

(540)



- (591) modrá, žltá, sivá
 (732) ICE - BERG SLOVAKIA, spol. s r. o., Trenčianska 53, 821 09 Bratislava, SK;

(111) 206850

- (151) 9.8.2004
 (156) 26.6.2013
 (180) 26.6.2023
 (210) 1722-2003
 (220) 26.6.2003
 (442) 4.5.2004
 (450) 3.11.2004

8 (511) 35

- (511) 35 - Spracúvanie analytických prehľadov, odvetvových analýz a zostavovanie rebríčkov firiem z hľadiska štatistických výstupov; zbieranie, zoraďovanie a úprava údajov v bázach dát;

monitoring (ako štatistické analýzy) tlače, rozhlasu, televízie a internetových stránok; rešeršné služby v elektronických bázach pre tretie osoby.

(540)



- (732) TREND Representative, s.r.o., Tomášikova 23, 821 01 Bratislava, SK;
 (740) Litvákova Edita, Ing., Bratislava, SK;

(111) 206912

- (151) 9.8.2004
 (156) 25.3.2013
 (180) 25.3.2023
 (210) 763-2003
 (220) 25.3.2003
 (442) 4.5.2004
 (450) 3.11.2004

8 (511) 5

- (511) 5 - Farmaceutické prípravky.

(540) PRIALT

- (732) EISAI R&D Management Co., Ltd., 6-10, Koishikawa 4-chome, Bunkyo-ku, Tokyo, JP;
 (740) ROTT, RŮŽIČKA & GUTTMANN, Bratislava, SK;

(111) 207153

- (151) 13.9.2004
 (156) 25.6.2013
 (180) 25.6.2023
 (210) 1715-2003
 (220) 25.6.2003
 (442) 8.6.2004
 (450) 1.12.2004

8 (511) 35, 39, 41

- (511) 35 - Prieskum trhu, obchodný alebo podnikateľský prieskum, sprostredkovanie obchodu s tovarom, pomoc pri riadení obchodnej činnosti, obchodné alebo podnikateľské informácie, podpora predaja (pre tretie osoby), reklamné agentúry, reklama vrátane rozhlasovej a televíznej reklamy, vydávanie, rozširovanie a aktualizovanie reklamných alebo inzertných oznamov, reklamných materiálov; komerčné informačné kancelárie.
 39 - Služby v doprave a preprave, informácie o doprave.
 41 - Organizovanie a vedenie školení, zábava, športová a kultúrna činnosť, organizovanie a vedenie kolokvií, konferencií a kongresov, informácie o výchove a vzdelávaní, informácie o možnostiach rekreácie.

(540)



- (591) červená
 (732) WATRA GLOBAL, s. r. o., Čremchová 5, 831 01 Bratislava, SK;

(111) 207273
 (151) 13.9.2004
 (156) 7.7.2013
 (180) 7.7.2023
 (210) 1845-2003
 (220) 7.7.2003
 (442) 8.6.2004
 (450) 1.12.2004

8 (511) 35, 36, 38

(511) 35 - Vyhľadávanie informácií v počítačových bankových databázach pre zákazníkov.
 36 - Bankovníctvo vrátane elektronického bankovníctva, bankové služby prostredníctvom elektronických komunikačných médií, elektronický prevod kapitálu, finančné odhady, finančné informácie, finančné poradenstvo, poskytovanie bankových informácií, informácie o poistení.
 38 - Elektronická pošta, elektronická komunikácia a posielanie správ prostredníctvom e-mailu, posielanie a prenos správ, dát, obrázkov prostredníctvom komunikačných médií a e-mailu.

(540) **unibanka.sk**

(732) UniCredit Bank Slovakia a. s., Šancová 1/A, 813 33 Bratislava, SK;

(111) 207274
 (151) 13.9.2004
 (156) 7.7.2013
 (180) 7.7.2023
 (210) 1846-2003
 (220) 7.7.2003
 (442) 8.6.2004
 (450) 1.12.2004

8 (511) 35, 36, 38

(511) 35 - Vyhľadávanie informácií v počítačových bankových databázach pre zákazníkov.
 36 - Bankovníctvo vrátane elektronického bankovníctva, bankové služby prostredníctvom elektronických komunikačných médií, elektronický prevod kapitálu, finančné odhady, finančné informácie, finančné poradenstvo, poskytovanie bankových informácií, informácie o poistení.
 38 - Elektronická pošta, elektronická komunikácia a posielanie správ prostredníctvom e-mailu, posielanie a prenos správ, dát, obrázkov prostredníctvom komunikačných médií a e-mailu.

(540) **www.unibanka.sk**

(732) UniCredit Bank Slovakia a. s., Šancová 1/A, 813 33 Bratislava, SK;

(111) 207290
 (151) 13.9.2004
 (156) 31.7.2013
 (180) 31.7.2023
 (210) 2136-2003
 (220) 31.7.2003
 (442) 8.6.2004
 (450) 1.12.2004

8 (511) 9

(511) 9 - Počítače; televízne prijímače; obrazovky, monitory, displeje; katódové obrazovky, katódové trubice.

(540)

FLATRON *Air*

(732) LG Electronics Inc., 20 Yoido-dong, Yongdungpo-gu, Seoul, KR;
 (740) Čechvalová Dagmar, Bratislava, SK;

(111) 207443

(151) 14.10.2004
 (156) 14.5.2013
 (180) 14.5.2023
 (210) 1234-2003
 (220) 14.5.2003
 (442) 7.7.2004
 (450) 3.1.2005

8 (511) 2

(511) 2 - Farby, laky, emaily (laky), fermeže, náterové látky, riedidlá, sušidlá (sikatíva) a spojivá do náterových látok, farieb a lakov, zlatolaky, tmely na vyrovnávanie nerovných povrchov pri povrchových úpravách (náterové tmely), farbivá, moridlá, ochranné prostriedky proti hrdzi a hnilobe dreva, ohňovzdorné nátery, práškové náterové látky, práškové farby, tlačiarenské farby, impregnačné prostriedky na drevo a na betón vo forme farieb, moridlá na drevo, elektroforézne náterové látky, nástrekové hmoty na báze organických spojív a organických plnidiel ako náterové látky.

(540) **BETONA**

(732) CHEMOLAK, a. s., Továrenská 7, 919 04 Smolenice, SK;

(111) 207568

(151) 14.10.2004
 (156) 9.6.2013
 (180) 9.6.2023
 (210) 1546-2003
 (220) 9.6.2003
 (442) 7.7.2004
 (450) 3.1.2005

8 (511) 12

(511) 12 - Motorové vozidlá a ich súčasti v tejto triede, motory do motorových vozidiel a ich súčasti v tejto triede.

(540) **HEMI**

(732) CHRYSLER GROUP LLC, 1000 Chrysler Drive, Auburn Hills, Michigan 48326, US;
 (740) Guniš Jaroslav, Mgr., Bratislava, SK;

(111) 207578

(151) 14.10.2004
 (156) 16.6.2013
 (180) 16.6.2023
 (210) 1611-2003
 (220) 16.6.2003
 (442) 7.7.2004
 (450) 3.1.2005

8 (511) 41

(511) 41 - Organizovanie lotérií a stávkových hier; organizovanie lotérií a stávkových hier prostredníctvom internetu.

(540)



- (591) biela, modrá, červená
 (732) TIPOS, národná lotériová spoločnosť, a. s., Brečtanová 1, 830 07 Bratislava, SK;
 (740) Litváková Edita, Ing., Bratislava, SK;

(111) 207579

- (151) 14.10.2004
 (156) 16.6.2013
 (180) 16.6.2023
 (210) 1612-2003
 (220) 16.6.2003
 (442) 7.7.2004
 (450) 3.1.2005

8 (511) 41

- (511) 41 - Organizovanie lotérií a stávkových hier; organizovanie lotérií a stávkových hier prostredníctvom internetu.

(540)



- (591) červená, modrá, biela
 (732) TIPOS, národná lotériová spoločnosť, a. s., Brečtanová 1, 830 07 Bratislava, SK;
 (740) Litváková Edita, Ing., Bratislava, SK;

(111) 207580

- (151) 14.10.2004
 (156) 16.6.2013
 (180) 16.6.2023
 (210) 1613-2003
 (220) 16.6.2003
 (442) 7.7.2004
 (450) 3.1.2005

8 (511) 41

- (511) 41 - Organizovanie lotérií a stávkových hier; organizovanie lotérií a stávkových hier prostredníctvom internetu.

(540) E - TIPOS

- (732) TIPOS, národná lotériová spoločnosť, a. s., Brečtanová 1, 830 07 Bratislava, SK;
 (740) Litváková Edita, Ing., Bratislava, SK;

(111) 207581

- (151) 14.10.2004
 (156) 16.6.2013
 (180) 16.6.2023
 (210) 1614-2003
 (220) 16.6.2003
 (442) 7.7.2004
 (450) 3.1.2005

8 (511) 41

- (511) 41 - Organizovanie lotérií a stávkových hier; organizovanie lotérií a stávkových hier prostredníctvom internetu.

(540) E - KENO

- (732) TIPOS, národná lotériová spoločnosť, a. s., Brečtanová 1, 830 07 Bratislava, SK;
 (740) Litváková Edita, Ing., Bratislava, SK;

(111) 207593

- (151) 14.10.2004
 (156) 20.6.2013
 (180) 20.6.2023
 (210) 1667-2003
 (220) 20.6.2003
 (442) 7.7.2004
 (450) 3.1.2005

8 (511) 35, 41, 42

- (511) 35 - Poradenstvo pri vedení podnikov.
 41 - Semináre (organizovanie a vedenie), školenie, prekladateľské služby, vydávanie textov s výnimkou reklamných alebo náborových.
 42 - Vedecké a technologické služby a s nimi spojený výskum a návrhy, priemyselné analýzy a výskum, návrh a vývoj počítačového hardvéru a softvéru.

(540) FBE

- (732) FBE Bratislava, s. r. o., Lazaretská 29, 811 09 Bratislava, SK;

(111) 207606

- (151) 14.10.2004
 (156) 23.6.2013
 (180) 23.6.2023
 (210) 1689-2003
 (220) 23.6.2003
 (442) 7.7.2004
 (450) 3.1.2005

8 (511) 16

- (511) 16 - Tlačoviny, periodická a neperiodická tlač.
 (540)



- (732) V. K. Konzulex, s. r. o., Miletičova 7, 821 08 Bratislava, SK;

(111) 207626

- (151) 14.10.2004
 (156) 9.7.2013
 (180) 9.7.2023
 (210) 1901-2003
 (220) 9.7.2003
 (442) 7.7.2004
 (450) 3.1.2005

8 (511) 17, 42

- (511) 17 - Tepelno- a zvukovoizolačné výrobky zo sklenených vlákien.
 42 - Technické poradenstvo.

(540)



- (732) UNION LESNÍ BRÁNA, a. s., Novosedlická 125, 417 03 Dubí 3, CZ;
 (740) Litváková Lenka, Ing., Bratislava, SK;

- (111) 207647
 (151) 14.10.2004
 (156) 17.7.2013
 (180) 17.7.2023
 (210) 2011-2003
 (220) 17.7.2003
 (442) 7.7.2004
 (450) 3.1.2005

8 (511) 30

- (511) 30 - Trvanlivé a polotrvanlivé pečivo; jemné pečivo; oblatky; sušienky; napolitánky; keksy; biskvity; perníky; medovníky; múčne potraviny; jemné pečivo; výrobky z obilnín; koláče; dezerty; zákusky; torty; trvanlivé pečivo čokoládové a nečokoládové; piškóty; tortičky; výrobky v tejto triede obsahujúce kakao a/alebo kávu; trvanlivé pečivo čokoládové a nečokoládové; kakaové, čokoládové, kávové, orieškové a ovocné náplne a krémy; trubičky; sucháre, perníky, medovníky; krekerky (slané pečivo); pralinky; karamelky; mandľové cukrovinky; kandis ako potrava; lupienky, vločky (obilninové); čokoláda; čokoládové a nečokoládové cukrovinky; bombóny; lízanky; želé; komprimáty; mentolové cukríky; žuvačky; zmrzliny; mandľová pasta; marcipán; jedlé ozdoby na torty; jedlé ozdoby na zákusky; keksy; lístkové cesto; maslové, tukové cesto; mandľové cukrovinky; ovsená potrava; lupienky, vločky (obilninové); čokoláda; čokoládové a nečokoládové cukrovinky; bombóny; lízanky; želé; komprimáty; mentolové cukríky; žuvačky; zmrzliny; mandľová pasta; marcipán; jedlé ozdoby na torty; jedlé ozdoby na zákusky; keksy; lístkové cesto; maslové, tukové cesto; mandľové cukrovinky; ovsená potrava; lupienky, vločky (obilninové); vafle; tyčinky; čokoládové a kakaové polevy; müsli; ovocné želé; cukrovinky na zdobenie vianočných stromčekov; kávové príchuťi; marcipán; chuťové prísady; cukríky; cukrovinky; karamelky; pastilky (cukríky).

(540) CERESKY

- (732) Pečivárne Liptovský Hrádok, s. r. o., Liptovská Porúbka 347, 033 01 Liptovský Hrádok, SK;
 (740) Holakovský Štefan, Ing., Bratislava, SK;

- (111) 207658
 (151) 14.10.2004
 (156) 18.7.2013
 (180) 18.7.2023
 (210) 2039-2003
 (220) 18.7.2003
 (442) 7.7.2004
 (450) 3.1.2005

8 (511) 1, 3, 4

- (511) 1 - Priemyselné chemikálie, najmä tenzidy ako chemické prísady do výrobkov; apretačné a bieliace prísady a prípravky na priemyselné účely; biologické prísady a prípravky, enzýmy a enzymatické prípravky na priemyselné využitie; chemické prípravky na čistenie tekutín a zmäkčovanie vody; detergenty a škrob na priemyselné účely; impregnačné látky a namáčajacie prípravky na farbenie textílií a kože; chemické prípravky na výrobu pigmentov; chemické prostriedky na konzervovanie potravín a krmív;

umelé sladidlá; hnojivá prírodné a umelé pre poľnohospodárstvo, lesníctvo, záhradníctvo a záhradkárské účely; živné soli a roztoky pre vonkajšie a izbové rastliny a kvety; chemické prísady do fungicídov; bakteriálne prípravky patriace do tejto triedy.

3 - Pracie, čistiace, leštiace a apretačné prostriedky a prípravky, najmä pracie prášky, tablety a roztoky, namáčajacie prostriedky, bieliace, avivážne a apretačné prípravky; prostriedky na umývanie riadu a sanitárnych zariadení; detergenty a stabilizujúce emulzie; výrobky na osobnú hygienu a výrobky kozmetické, najmä s obsahom tenzidov, napr. mydlá toaletné, medicínske, dezinfekčné a dezodorizačné kusové, práškové a tekuté, sprchové gély, kúpeľové peny, oleje a soli, stabilizujúce peny na kozmetické a hygienické účely, pleťové mlieka a pleťové vody, zubné pasty, prášky a ústne vody, ústne vody a spreje, šampóny a vlasové vody vrátane farieb a prelivov na vlasy, kozmetické prípravky pre zvieratá.

4 - Priemyselné oleje, mazacie tuky a mazadlá, napr. ako konzervačné prípravky na kožu a textílie; zmesi pohlcujúce prach vrátane jeho zvláňovania a viazania.

(540) Betamatic

- (732) VALTECH TORS, a.s., Na Dole 3973/1, 695 01 Hodonín, CZ;
 (740) Hojčuš Peter, Ing., Bratislava, SK;

- (111) 207662
 (151) 14.10.2004
 (156) 28.7.2013
 (180) 28.7.2023
 (210) 2108-2003
 (220) 28.7.2003
 (442) 7.7.2004
 (450) 3.1.2005

8 (511) 33, 35

- (511) 33 - Alkoholické nápoje, liehoviny s výnimkou piva.
 35 - Reklama, rozširovanie reklamných materiálov, sprostredkovanie obchodu s tovarmi, maloobchodná činnosť v oblasti alkoholických nápojov.

(540) MORSKÝ VLK

- (732) REAL & CAPITAL ASSETS LTD., Akara Bldg., de Castro Street 24, Wickhams Cay, Road Town, Tortola, VG;

- (111) 207663
 (151) 14.10.2004
 (156) 28.7.2013
 (180) 28.7.2023
 (210) 2109-2003
 (220) 28.7.2003
 (442) 7.7.2004
 (450) 3.1.2005

8 (511) 33, 35

- (511) 33 - Alkoholické nápoje, liehoviny s výnimkou piva.
 35 - Reklama, rozširovanie reklamných materiálov, sprostredkovanie obchodu s tovarmi, maloobchodná činnosť v oblasti alkoholických nápojov.

(540) KAPITÁN HOOK

(732) REAL & CAPITAL ASSETS LTD., Akara Bldg., de Castro Street 24, Wickhams Cay, Road Town, Tortola, VG;

(111) 207664

(151) 14.10.2004
(156) 28.7.2013
(180) 28.7.2023
(210) 2110-2003
(220) 28.7.2003
(442) 7.7.2004
(450) 3.1.2005

8 (511) 33, 35

(511) 33 - Alkoholické nápoje, liehoviny s výnimkou piva.
35 - Reklama, rozširovanie reklamných materiálov, sprostredkovanie obchodu s tovarmi, maloobchodná činnosť v oblasti alkoholických nápojov.

(540) PRESBURG VODKA

(732) REAL & CAPITAL ASSETS LTD., Akara Bldg., de Castro Street 24, Wickhams Cay, Road Town, Tortola, VG;

(111) 207666

(151) 14.10.2004
(156) 1.8.2013
(180) 1.8.2023
(210) 2150-2003
(220) 1.8.2003
(442) 7.7.2004
(450) 3.1.2005

8 (511) 6, 40

(511) 6 - Lisované hliníkové profily, hliník; ťahané hliníkové rúrky, rúry kovové.
40 - Povrchová úprava - anodická oxidácia, práškové nanášanie hmôt, úprava a spracovanie kovov.

(540)



(732) Sapa Profily a.s., Na Vartičke 7, 965 01 Žiar nad Hronom, SK;

(111) 207738

(151) 9.11.2004
(156) 15.7.2013
(180) 15.7.2023
(210) 1987-2003
(220) 15.7.2003
(442) 3.8.2004
(450) 4.2.2005

8 (511) 32, 33

(511) 32 - Pivo, minerálne vody, šumivé nápoje a iné nealkoholické nápoje, ovocné nápoje a šťavy, sirupy a iné prípravky na zhotovovanie nápojov.
33 - Vína všetkých druhov, alkoholické nápoje (s výnimkou piva).

(540) SIGNUM Valticum

(732) Vino Valtice s.r.o., Zámecká 239, 691 42 Valtice, CZ;
(740) Hojčuš Peter, Ing., Bratislava, SK;

(111) 207778

(151) 9.11.2004
(156) 1.8.2013
(180) 1.8.2023
(210) 2151-2003
(220) 1.8.2003
(442) 3.8.2004
(450) 4.2.2005

8 (511) 6

(511) 6 - Konštrukčný systém na výrobu hliníkových stavebných prvkov, a to profily z kovu na použitie v stavebníctve na zhotovovanie okien, dverí, fasád s prerušením tepelného mosta a bez prerušenia tepelného mosta, interiérových deliacich stien bez prerušenia tepelného mosta a systém na zasklenie lodžii.

(540)



(732) Sapa Profily a.s., Na Vartičke 7, 965 01 Žiar nad Hronom, SK;

(111) 207794

(151) 9.11.2004
(156) 18.8.2013
(180) 18.8.2023
(210) 2327-2003
(220) 18.8.2003
(442) 3.8.2004
(450) 4.2.2005

8 (511) 7, 9, 11

(511) 7 - Práčky, umývačky na riad, mlecie stroje, elektrické mixovacie a mlecie stroje na použitie v domácnosti, šijacie stroje, elektrické motory, pumpy, dieselové motory, sušiacie stroje, elektrické generátory, mixéry a prístroje na výrobu džúsov.

9 - Televízory (farebné, čiernebiele), VCD prehrávače, DVD prehrávače, DVR nahrávače, faxy, mobilné telefóny, prístroje na prevod reči do digitálnej podoby (CDMA), GSM, telefónne prístroje, počítače a obvody, plazmové panely, satelitné prijímače, monitory, TFT-LCD monitory, bankomaty, fotoaparáty a kamery, MP3 prehrávače, MP3CDP prehrávače.

11 - Chladničky, mrazničky, klimatizácia, čističe vzduchu, mikrovlnné rúry, vysávače, mraziace boxy, elektrické rúry, plynové rúry, fény.

(540) HYUNDAI

(732) HYUNDAI CORPORATION, 140-2, Kye-Dong, Chongro-Ku, Seoul, KR;
(740) Bušová Eva, JUDr., Bratislava, SK;

(111) 207799

(151) 9.11.2004
 (156) 25.8.2013
 (180) 25.8.2023
 (210) 2412-2003
 (220) 25.8.2003
 (442) 3.8.2004
 (450) 4.2.2005

8 (511) 32

(511) 32 - Nealkoholické nápoje, ovocné nápoje, nápoje pre športovcov a izotonické nápoje, energetické nápoje, ovocné šťavy a džúsy; sirupy, prášky a iné prípravky na nealkoholické nápoje, ovocné nápoje, nápoje pre športovcov a izotonické nápoje, energetické nápoje, ovocné šťavy a džúsy.

(540)

(732) Osotspa Co. Ltd., 348 Ramkhamhaeng Road, Huamak, Bangkok, Bangkok 10240, TH;
 (740) Labudík Miroslav, Ing., Kysucké Nové Mesto, SK;

(111) 207811

(151) 9.11.2004
 (156) 11.9.2013
 (180) 11.9.2023
 (210) 2563-2003
 (220) 11.9.2003
 (442) 3.8.2004
 (450) 4.2.2005

8 (511) 9, 10, 36, 37

(511) 9 - Diagnostické a laboratórne prístroje.
 10 - Zdravotnícke, diagnostické a laboratórne prístroje na lekárske účely.
 36 - Lízing zdravotníckych, diagnostických a laboratórných prístrojov.
 37 - Servis a opravy zdravotníckych, diagnostických a laboratórných prístrojov.

(540) DYNEX

(732) DYNEX LABORATORIES, s.r.o., Vodičkova 791/41, 110 00 Praha 1, CZ;
 (740) ROTT, RŮŽIČKA & GUTTMANN, Bratislava, SK;

(111) 207841

(151) 9.11.2004
 (156) 23.8.2012
 (180) 23.8.2022
 (210) 2441-2002
 (220) 23.8.2002
 (442) 3.8.2004
 (450) 4.2.2005

8 (511) 3, 5, 10, 43, 44

(511) 3 - Bieliace krémy na pokožku, čistiace prípravky, dezinfekčné mydlá, dezodoračné mydlá, esenciálne oleje, esencie, éterické oleje, kozmetické prípravky, krémy kozmetické, kozmetické prípravky do kúpeľa, kúpeľové soli s výnimkou

solí na liečebné účely, medicínálne mydlá, mydlá, oleje na kozmetické a toaletné účely, toaletné vody, pleťové vody, šampóny, toaletné prípravky.
 5 - Chemické prípravky na farmaceutické a lekárske účely, obvazy, plachty a tkaniny na lekárske účely, soli na lekárske účely, farmaceutické prípravky, liečivé prípravky do kúpeľa, terapeutické prípravky do kúpeľa, prípravky do perličkových kúpeľov, liečivé kúpeľové soli, soli do minerálnych kúpeľov, liečivá na ľudskú potrebu, liečivé nápoje, teplé zábaly, protireumatické náramky, soli do minerálnych kúpeľov, soli minerálnych vôd, soli na lekárske účely, minerálne soli, minerálne vody, bylinkové čaje na lekárske použitie, dietetické látky na lekárske účely, dietetické potraviny na lekárske účely, doplnky na lekárske účely, kúpeľ, kúpele perličkové, terapeutické prípravky do kúpeľa, liečivé čaje, vonné soli.

10 - Zariadenia na cvičenie na lekárske účely, masážne prístroje, fyzioterapeutické zariadenia, podporné obvazy.

43 - Hotelierske služby, poskytovanie prechodného ubytovania, ubytovacie služby, prenájom prednáškových sál, prevádzkovanie hotelového ubytovania, reštaurácie, poskytovanie potravy a nápojov, bary, penzióny, prenájom stoličiek, stolov, obrusov a sklenených výrobkov, turistické ubytovne.

44 - Aromaterapeutické služby, fyzioterapia, kúpele, lekárske služby, masáže, sanatóriá, verejné kúpele, zdravotnícka starostlivosť, zotavovne, súkromné kliniky alebo sanatóriá.

(540) KORYTNICA

(732) EURO - MINERÁL, a.s., Korytnica 669, 034 75 Korytnica, SK;
 (740) Moško Slavomír, JUDr., Banská Bystrica, SK;

(111) 207922

(151) 9.11.2004
 (156) 30.6.2013
 (180) 30.6.2023
 (210) 1775-2003
 (220) 30.6.2003
 (442) 3.8.2004
 (450) 4.2.2005

8 (511) 6, 7, 35, 37

(511) 6 - Kovové cisterny, kovové nádrže.

7 - Asfaltéry, asfaltovacie stroje, čerpadlá, čerpadlové pumpy, cestné stroje, vysokotlakové čistiace stroje, kefy ako časti strojov, kosačky, kosačky na trávniky, manipulátory (stroje), manipulátory (zariadenia na nakladanie a vykladanie), radlice, snehové pluhy, zametacie autá, zametacie stroje (samohybné).

35 - Pomoc pri riadení obchodnej činnosti, obchodná činnosť - poradenstvo, obchodné alebo podnikateľské informácie, poskytovanie obchodných alebo podnikateľských informácií, profesionálne obchodné alebo podnikateľské poradenstvo, organizovanie výstav na obchodné a reklamné účely, pomoc pri obchodnej činnosti.

37 - Opravy automobilov, údržba automobilov, oprava opotrebovaných alebo poškodených strojov, montáž, údržba, opravy strojov.

(540)



(732) KOBIT - SK, s. r. o., M. R. Štefánika 2970/48, 026 01 Dolný Kubín, SK;

(111) 207923

(151) 9.11.2004

(156) 30.6.2013

(180) 30.6.2023

(210) 1776-2003

(220) 30.6.2003

(442) 3.8.2004

(450) 4.2.2005

8 (511) 6, 7, 35, 37

(511) 6 - Kovové cisterny, kovové nádrže.

7 - Asfaltéry, asfaltovacie stroje, čerpadlá, čerpadlové pumpy, cestné stroje, vysokotlakové čistiace stroje, kefy ako časti strojov, kosačky, kosačky na trávniky, manipulátory (stroje), manipulátory (zariadenia na nakladanie a vykladanie), radlice, snehové pluhy, zametacie autá, zametacie stroje (samohybné).

35 - Pomoc pri riadení obchodnej činnosti, obchodná činnosť - poradenstvo, obchodné alebo podnikateľské informácie, poskytovanie obchodných alebo podnikateľských informácií, profesionálne obchodné alebo podnikateľské poradenstvo, organizovanie výstav na obchodné a reklamné účely, pomoc pri obchodnej činnosti.

37 - Opravy automobilov, údržba automobilov, oprava opotrebovaných alebo poškodených strojov, montáž, údržba, opravy strojov.

(540) KOBIT

(732) KOBIT - SK, s. r. o., M. R. Štefánika 2970/48, 026 01 Dolný Kubín, SK;

(111) 207930

(151) 9.11.2004

(156) 9.7.2013

(180) 9.7.2023

(210) 1895-2003

(220) 9.7.2003

(442) 3.8.2004

(450) 4.2.2005

8 (511) 31, 35

(511) 31 - Krmivo pre zvieratá; kŕmne zmesi; prísady do krmiva nie na lekárske účely; koncentráty a komponenty do krmiva; obilie v nespracovanom stave; obilniny na živočíšnu potrebu; živé zvieratá; hospodárske zvieratá; rastlinné produkty ako krmivo pre zvieratá; živočíšne produkty ako krmivo pre zvieratá.

35 - Sprostredkovanie obchodu s uvedenými tovarmi.

(540) EUROČOS

(732) BIOFEED, v. o. s., Orechová 72, 946 03 Kolárovo, SK;

(740) Máčajová Mária, Ing., Nitra, SK;

(111) 207931

(151) 9.11.2004

(156) 9.7.2013

(180) 9.7.2023

(210) 1896-2003

(220) 9.7.2003

(442) 3.8.2004

(450) 4.2.2005

8 (511) 31, 35

(511) 31 - Krmivo pre zvieratá; kŕmne zmesi; prísady do krmiva nie na lekárske účely; koncentráty a komponenty do krmiva; obilie v nespracovanom stave; obilniny na živočíšnu potrebu; živé zvieratá; hospodárske zvieratá; rastlinné produkty ako krmivo pre zvieratá; živočíšne produkty ako krmivo pre zvieratá.

35 - Sprostredkovanie obchodu s uvedenými tovarmi.

(540) EUROPLUS

(732) BIOFEED, v. o. s., Orechová 72, 946 03 Kolárovo, SK;

(740) Máčajová Mária, Ing., Nitra, SK;

(111) 207933

(151) 9.11.2004

(156) 9.7.2013

(180) 9.7.2023

(210) 1898-2003

(220) 9.7.2003

(442) 3.8.2004

(450) 4.2.2005

8 (511) 31, 35

(511) 31 - Krmivo pre zvieratá; kŕmne zmesi; prísady do krmiva nie na lekárske účely; koncentráty a komponenty do krmiva; obilie v nespracovanom stave; obilniny na živočíšnu potrebu; živé zvieratá; hospodárske zvieratá; rastlinné produkty ako krmivo pre zvieratá; živočíšne produkty ako krmivo pre zvieratá.

35 - Sprostredkovanie obchodu s uvedenými tovarmi.

(540) EUROMIX

(732) BIOFEED, v. o. s., Orechová 72, 946 03 Kolárovo, SK;

(740) Máčajová Mária, Ing., Nitra, SK;

(111) 208021

(151) 13.12.2004

(156) 11.7.2013

(180) 11.7.2023

(210) 1952-2003

(220) 11.7.2003

(442) 8.9.2004

(450) 4.3.2005

8 (511) 14, 35

(511) 14 - Hodinky, hodiny, ich príslušenstvo a časti.

35 - Maloobchodné služby týkajúce sa okuliarov, cvikrov a snečných okuliarov na predpis i bez predpisu, rámov na okuliare, šošoviek (objektívov), kontaktných šošoviek, roztokov na čistenie šošoviek a príslušenstva k uvedenému tovaru, resp. príslušenstva viažuceho sa k pomôckam súvisiacim so zrakom (eyewear acces-

sories), hodiniiek, hodín a ich častí a príslušenstva a jeho častí, odevov a ošatenia vrátane spoločenských a večerných odevov, klenotov a šperkov, tašiek a cestovného príslušenstva; sprostredkovanie zásielkového obchodu s tovarom prostredníctvom katalógov (formou objednávky poštou), služby s možnosťou domáceho nákupu tovaru prostredníctvom telefónu a elektronické maloobchodné služby prostredníctvom počítača - všetko týkajúce sa okuliarov, cvikrov a slnečných okuliarov na predpis i bez predpisu, rámov na okuliare, šošoviek (objektívov), kontaktných šošoviek, roztokov na čistenie šošoviek a príslušenstva k uvedenému tovaru, resp. príslušenstva viažuceho sa k pomôckam súvisiacim so zrakom (eyewear accessories), hodiniiek, hodín a ich častí a príslušenstva a jeho častí, odevov a ošatenia vrátane spoločenských a večerných odevov, klenotov a šperkov, tašiek a cestovného príslušenstva.

(540) WATCH STATION INTERNATIONAL

(732) Fossil, Inc., 901 S. Central Expressway, Richardson, TX 75080, US;

(740) PATENTSERVIS BRATISLAVA, a. s., Bratislava, SK;

(111) 208057

(151) 13.12.2004

(156) 20.8.2013

(180) 20.8.2023

(210) 2368-2003

(220) 20.8.2003

(442) 8.9.2004

(450) 4.3.2005

8 (511) 5

(511) 5 - Farmaceutické prípravky, lieky.

(540) RIOPAN

(732) Takeda GmbH, Byk-Gulden-Str. 2, 78467 Konstanz, DE;

(740) MAJLINGOVÁ & PARTNERS, s. r. o., Bratislava, SK;

(111) 208120

(151) 14.12.2004

(156) 7.7.2013

(180) 7.7.2023

(210) 1844-2003

(220) 7.7.2003

(442) 8.9.2004

(450) 4.3.2005

8 (511) 35, 36, 38

(511) 35 - Vyhľadávanie informácií v počítačových bankových databázach pre zákazníkov, podávanie obchodných a podnikateľských informácií prostredníctvom telefónu.

36 - Bankovníctvo vrátane elektronického bankovníctva, bankové služby priamo k zákazníkovi, bankové služby prostredníctvom elektronických komunikačných médií a telefónu, finančné informácie a informácie o poistení podávané prostredníctvom telefónu.

38 - Komunikácia a posielanie správ prostredníctvom telefónu, elektronická pošta.

(540) UniTel

(732) UniCredit Bank Slovakia a. s., Šancová 1/A, 813 33 Bratislava, SK;

(111) 208213

(151) 12.1.2005

(156) 6.8.2013

(180) 6.8.2023

(210) 2211-2003

(220) 6.8.2003

(442) 5.10.2004

(450) 1.4.2005

8 (511) 29

(511) 29 - Ryby (konzervované), ryby v slanom náleve, potravinárske výrobky z rýb; ovocné šaláty; zeleninové šaláty; lahôdkové šaláty obsahujúce prevažne suroviny patriace do tejto triedy; rybie šaláty, konzervy s rybami, potraviny z rýb.

(540)

Dobrota

(591) červená, modrá

(732) RYBA ŽILINA, spol. s r.o., Hviezdoslavova 5, 010 01 Žilina, SK;

(740) MAJLINGOVÁ & PARTNERS, s. r. o., Bratislava, SK;

(111) 208220

(151) 12.1.2005

(156) 8.8.2013

(180) 8.8.2023

(210) 2233-2003

(220) 8.8.2003

(442) 5.10.2004

(450) 1.4.2005

8 (511) 3, 5

(511) 3 - Kozmetické prípravky.

5 - Farmaceutické prípravky.

(540) Merz

(732) Merz Pharma GmbH & Co. KGaA, Eckenheimer Landstrasse 100, 60318 Frankfurt am Main, DE;

(740) Bušová Eva, JUDr., Bratislava, SK;

(111) 208221

(151) 12.1.2005

(156) 8.8.2013

(180) 8.8.2023

(210) 2234-2003

(220) 8.8.2003

(442) 5.10.2004

(450) 1.4.2005

8 (511) 3, 5

(511) 3 - Kozmetické prípravky.

5 - Farmaceutické prípravky.

(540) Merz Special Dragees

(732) Merz Pharma GmbH & Co. KGaA, Eckenheimer Landstrasse 100, 60318 Frankfurt am Main, DE;

(740) Bušová Eva, JUDr., Bratislava, SK;

(111) 208223

(151) 12.1.2005

(156) 8.8.2013

(180) 8.8.2023

(210) 2252-2003

(220) 8.8.2003

(442) 5.10.2004

(450) 1.4.2005

8 (511) 29, 30, 32

(511) 29 - Mäso; ryby; šunka; hydina; zverina; krájané (porciované) mäso a mäsové výrobky najmä ako predjedlo; sušené, konzervované a/alebo tepelne upravené ovocie a zelenina, kompóty, zaváraniny; džemy, marmelády, ovocné pretlaky, rôsoly, želé; polievky; konzervované potraviny vyrobené prevažne z mäsa, rýb, šunky, hydiny a/alebo zveriny; upravené, sušené, tepelne spracované, konzervované, mrazené hotové jedlá vyrobené prevažne z mäsa, rýb, šunky, hydiny a/alebo zveriny; sladké alebo slané predjedlá vyrobené z ovocia alebo zeleniny, ako napríklad zo zemiakov, ochutené alebo neochutené zemiakové lupienky (chipsy); sušené ovocné zmesi a všetky upravené olejnaté oriešky, ako napríklad arašidy a kešu orechy, všetky olejnaté produkty, najmä spracované orechy, lieskové orechy a orechy, ako napríklad arašidy, kešu oriešky, malé porcie spracovaného mäsa ako predjedlá; mlieko, zahustené, ochutené a šľahané mlieko; mliečne výrobky, najmä mliečne dezerty, jogurty, jogurtové nápoje, peny, krémy, smotana, smotanové dezerty, čerstvá smotana, maslo, syrové nátierky, syry, vyzrievacie syry, vyzrievacie syry s plesňou, čerstvé syry nevzreté, syry v slanom náleve, domáci syr (cottage cheese), tvaroh, čerstvé syry predávané buď tekuté, alebo vo forme pasty, neochutené alebo ochutené nápoje vyrobené najmä z mlieka alebo mliečnych výrobkov, mliečne nápoje vyrobené najmä z mlieka alebo mliečnych výrobkov, mliečne nápoje vyrobené najmä z mlieka, mliečne nápoje obsahujúce ovocie; fermentované neochutené alebo ochutené mliečne výrobky; jedlé oleje, olivový olej, jedlé tuky.
30 - Káva, čaj, kakao, čokoláda; nápoje na báze kávy, nápoje na báze kakaa, nápoje na báze čokolády; cukor, ryža, extrudovaná ryža, tapioka a múka, torty, koláče a pečivo (sladké alebo slané), pizza; obyčajné alebo ochutené a/alebo plnené cestoviny, obilninové prípravky, raňajkové obilniny; hotové jedlá obsahujúce prevažne cestoviny; hotové jedlá vyrobené prevažne z cesta; chlieb, sucháre, sušienky, keksy, biskvity (sladké alebo slané), oblátky, vafle, zákusky, koláčiky, jemné pečivo, všetky uvedené tovary obyčajné a/alebo natreté, poliate alebo posypané, a/alebo plnené, a/alebo ochutené; sladké alebo slané predjedlá obsahujúce chlieb, sušienky, biskvity, jemné pečivo, jemné cesto alebo jemné šľahané cesto; cukrovinky; jedlé zmrzliny, zmrzliny vyrobené prevažne z jogurtu, smotanové zmrzliny, mrazené krémy, vodová zmrzlina (jedlé ľady), zmrzlinové jogurty (jedlé ľady), mrazená ochutená voda; med; soľ; horčica; ocot; omáčky ako chuťové prísady, sladké omáčky, omáčky na cestoviny; koreniny.
32 - Pivo; nesýtené a sýtené vody (minerálne alebo neminerálne vody), ovocné alebo zeleninové šťavy, ovocné alebo zeleninové nápoje,

limonády, citronády, sódy, zázvorové pivo, šerbety (nápoje), prípravky na výrobu nápojov, sirupy na prípravu nápojov, ovocné alebo zeleninové extrakty bez obsahu alkoholu; nápoje bez obsahu alkoholu obsahujúce mliečne fermenty.

(540)



(591) modrá, biela, žltá, svetlomodrá

(732) COMPAGNIE GERVAIS DANONE, 17 Boulevard Haussmann, 75009 Paris, FR;

(740) Fajnorová Mária, Ing., Bratislava, SK;

(111) 208322

(151) 12.1.2005

(156) 10.6.2013

(180) 10.6.2023

(210) 1550-2003

(220) 10.6.2003

(442) 5.10.2004

(450) 1.4.2005

8 (511) 29, 30, 31, 40

(511) 29 - Šunka, šunkové výrobky, mäso, mäsové výrobky a výtázky, drobné mäsové výrobky, mäkké mäsové výrobky, trvanlivé mäsové výrobky, varené mäsové výrobky, špeciálne mäsové výrobky, klobásy, salámy, párky, tlačienka, mäsové konzervy, bravčová masť, domáca škvarená masť, sedliacke oškvarky, divina, tukové, mäsové a syrové nátierky na chlieb, paštéty, pečienka, potravinárske výrobky z rýb, hydina nie živá, ryby nie živé, slanina, údeniny, domáce údené mäso, huspenina, bujóny, vývary, prípravky na bujóny, bujónové koncentráty, držky, garnáty, raky neživé, haringy, homáre nie živé, kaviár, langusty, kôrovce, mäkkýše nie živé, krvavé jaternice, kyslá kapusta, jedlý loj, ovocné a zeleninové šaláty, šaláty zo strukovín, mäsové šaláty, rybacie šaláty, rybíe plátky, polievky, prípravky na výrobu polievok, zeleninové šťavy na varenie, pečeňový syr, špik ako potrava, spracované oriešky, konzervy s rybami, zemiakové lupienky a hranolčeky, konzervovaná, nakladaná, sušená a varená zelenina a strukoviny, konzervované, kandizované, mrazené, sušené a varené ovocie, konzervované šampiňóny, ovocná dreň, rôsoly, džemy, hrozienka, solené a nasolené potraviny, ovocie naložené v alkohole, paradajkový pretlak, slimáky na konzumáciu, sušené vajcia, vajcia nie oplodnené na liahnutie, tofu, jedlé oleje a tuky, jedlá želatína, sušený kokos, krekety, spracované mandle, datle, mlieko, mliečne výrobky, syry.
30 - Mäsové šťavy, omáčky, aromatické a chuťové prísady a prípravky do potravín, badián, cestá, cestoviny, rezance, chlieb, pečivo, sendviče, droždie, horčica, korenie, koreniny, paprika ako korenie, paradajková omáčka, kuchynská soľ, soľ na konzervovanie potravín, mletá kukurica, kuskus, majonéza, marináda, látky na zjemnenie mäsa, ocot, muškátové orechy, pirohy, pirožky s mäsom, pizza, ravioly, spojivá do údenín, suši, šafran, škoric ako korenie, šalátové

dresingy, šerbety ako zmrzlina, škrobové výrobky ako potravina, torty, zákusky, koláče, zahusťovacie prípravky na kuchynské použitie, šalátové zálievky, zázvor, zemiaková múčka na ľudskú spotrebu, zvitky, žemle sladké, kečup, múka všetkých druhov, výrobky z obilnín a múky, krupica, ovsená kaša, perníky, obľátky, sušienky, sucháre, puding, pukance, zmrzlina, cukrovinky, palacinky, ryža, čaj, čokoláda, med, melasa, kakao, káva, kakaové a kávové nápoje, kávovinové náhradky, sójová omáčka.

31 - Čerstvá zelenina, zemiaky, čerstvé strukoviny, olivy, čerstvé hrozno, čerstvé ovocie, kukurica, hydina na chov, čerstvé gaštany, čerstvé hľuzovky, živé homáre, kôrovce, langusty, mušle, ustrice, živé rybárske návnady, hospodárske zvieratá, ikry, jedlé korene, repa, živé ryby, hlávkový šalát, čerstvé šampiňóny, špik, tekvica, čerstvé záhradné bylinky, arašidy, pistácie, orechy, mandle, obilie v nespracovanom stave, semená rastlín, rastliny, sezam, krmivo, potravina pre zvieratá, olejové výlisky.

40 - Konzervovanie potravín a nápojov, lisovanie ovocia, mletie, mlynárstvo, údenie potravín, úprava vody, mäsiarstvo (spracovanie mäsa), výsek zvierat, sprostredkovanie uvedených služieb.

(540) CHALUPÁRSKA

(732) Bertovič Ignác, Istrijská 5096/77, 841 07 Bratislava, SK;

(740) Porubčan Róbert, Ing., Ivanka pri Dunaji, SK;

(111) 208323

(151) 12.1.2005

(156) 10.6.2013

(180) 10.6.2023

(210) 1551-2003

(220) 10.6.2003

(442) 5.10.2004

(450) 1.4.2005

8 (511) 29, 30, 40

(511) 29 - Šunka, šunkové výrobky, mäso, mäsové výrobky a výtlačky, drobné mäsové výrobky, mäkké mäsové výrobky, trvanlivé mäsové výrobky, varené mäsové výrobky, špeciálne mäsové výrobky, klobásy s príchutou alebo s obsahom šunky, salámy, párky s príchutou alebo s obsahom šunky, tlačienka, mäsové konzervy, bravčová masť s príchutou alebo s obsahom šunky, domáca škvarená masť s príchutou alebo s obsahom šunky, sedliacke oškvarky s príchutou alebo s obsahom šunky, divina, tukové, mäsové a syrové nátierky na chlieb, paštéty s príchutou alebo s obsahom šunky, pečienka s príchutou alebo s obsahom šunky, potravinárske výrobky z rýb s príchutou alebo s obsahom šunky, slanina s príchutou alebo s obsahom šunky, údeniny, domáce údené mäso, huspenina s príchutou alebo s obsahom šunky, krvavé jaternice s príchutou alebo s obsahom šunky, ovocné a zeleninové šaláty s príchutou alebo s obsahom šunky, mäsové šaláty s príchutou alebo s obsahom šunky, pečeanový syr s príchutou alebo s obsahom šunky, konzervy s rybami s príchutou alebo s obsahom šunky, zemiakové lupienky a hranolčeky s príchutou alebo s obsahom šunky, solené a nasolené potraviny s príchutou alebo

s obsahom šunky, jedlé oleje a tuky s príchutou alebo s obsahom šunky, mliečne výrobky s príchutou alebo s obsahom šunky, syry s príchutou alebo s obsahom šunky.

30 - Mäsové šťavy s príchutou alebo s obsahom šunky, omáčky s príchutou alebo s obsahom šunky, aromatické a chuťové prísady a prípravky do potravín, cestoviny s príchutou alebo s obsahom šunky, chlieb s príchutou alebo s obsahom šunky, pečivo s príchutou alebo s obsahom šunky, sendviče s príchutou alebo s obsahom šunky, pirohy s príchutou alebo s obsahom šunky, pirožky s mäsom s príchutou alebo s obsahom šunky, škrobové výrobky ako potravina s príchutou alebo s obsahom šunky, šalátové zálievky s príchutou alebo s obsahom šunky, výrobky z obilnín a múky s príchutou alebo s obsahom šunky.

40 - Konzervovanie potravín, údenie potravín, mäsiarstvo (spracovanie mäsa), výsek zvierat, sprostredkovanie uvedených služieb.

(540) HAM ŠUNKOVÁ TEHLA

(732) Bertovič Ignác, Istrijská 5096/77, 841 07 Bratislava, SK;

(740) Porubčan Róbert, Ing., Ivanka pri Dunaji, SK;

(111) 208332

(151) 12.1.2005

(156) 8.8.2013

(180) 8.8.2023

(210) 2251-2003

(220) 8.8.2003

(442) 5.10.2004

(450) 1.4.2005

8 (511) 29, 30, 32

(511) 29 - Konzervované potraviny obsahujúce tovary patriace do triedy 29; polievky; prípravky na polievky; konzervy so zeleninou; mäsové konzervy; bielkoviny ako potravina; bujóny, vývary; kyslá kapusta; koncentrované vývary; konzervovaná zelenina; varená zelenina; sušená zelenina; mäso; divina; sójové bôby, konzervované ako potravina; tukové nátierky na chlieb; šunka; zeleninové polievky; prípravky na zeleninové polievky; zeleninové šťavy na varenie; mäsové výtlačky; mäsové šťavy (omáčky); sošovica konzervovaná; pečeanová paštéta; cestovné občerstvenie v konzervách; nátierky a paštéty v konzervách; zelenina v štíplavom náleve; nakladaná a sterilizovaná zelenina; nálevy na šaláty; konzervovaný hrach; klobásy, salámy, párky; prípravky na výrobu polievok; dochucovacie šťavy; paradajkový pretlak; šaláty zeleninové; bravčová masť; paradajková šťava na varenie; držky; hydina, nie živá; pečienka; konzervované mäso; konzervované držky, kombinované konzervované hotové jedlá z mäsa (bravčového, hovädzieho, hydinového, diviny), vnútornosti a rastlinných bielkovín; tofu; bravčové mäso; sušené hríby; zeleninové pretlaky; konzervované hotové jedlá z mäsa, konzervované hotové jedlá z vnútorností, konzervované hotové jedlá z mäsa, vnútorností a rastlinných bielkovín; kombinované konzervované hotové jedlá z mäsa a výrobkov z neho so strukovinami; konzervované ovocie, zelenina, hríby a zeleninové zmesi.

30 - Konzervované potraviny obsahujúce tovary patriace do triedy 30; konzervované hotové jedlá, polotovary a ich zložky obsahujúce prevažne tovary patriace do triedy 30; kečupy, paradajkové šťavy; jedlá z fazule, koreniny.

32 - Ovocné a zeleninové džúsy, šťavy, nektáre a nápoje.

(540) GAZDOVSKÁ POCHÚŤKA

(732) TATRAKON, spol. s r. o., Alžbetina 23, 058 01 Poprad, SK;

(740) Regina Ivan, Ing., Košice, SK;

(111) 208377

(151) 12.1.2005

(156) 25.9.2013

(180) 25.9.2023

(210) 2695-2003

(220) 25.9.2003

(442) 5.10.2004

(450) 1.4.2005

8 (511) 35, 37, 42

(511) 35 - Agentúra dovozná a vývozná, obchodné alebo podnikateľské informácie.

37 - Budovanie závodov a tovární, dozor nad stavbami, informácie o stavbách, vykonávanie inžinierskych stavieb, dopravných stavieb, priemyselných stavieb, bytových a občianskych stavieb.

42 - Inžinierska činnosť, stavebné výkresy (zostavovanie-).

(540)



(591) modrá, biela

(732) VOD - EKO, a. s., Zlatovská 2193/33, 911 38 Trenčín, SK;

(740) Mrenica Jaroslav, Ing., Púchov, SK;

(111) 208403

(151) 12.1.2005

(156) 16.10.2013

(180) 16.10.2023

(210) 2995-2003

(220) 16.10.2003

(442) 5.10.2004

(450) 1.4.2005

8 (511) 9, 10, 16, 35, 38, 42

(511) 9 - Zariadenia na spracovanie údajov a počítače; počítačový hardvér; procesory; rozhrania; monitory; zobrazovacie jednotky; servery; nosiče údajov magnetické, optické; čítacie zariadenia; optické čítače; periférne zariadenia počítačov; klávesnice; premietacie prístroje; skenery (snímače); číslkové súradnicové zapisovače (digitálne plotre); počítačový softvér; počítačové programy; diagnostické prístroje s výnimkou lekárskeho; pamäťové karty; počítačové pamäte; pozorovacie prístroje; premietacie prístroje; meracie prístroje; rádiologické zariadenia na priemyselné účely; riadiace panely; súčiastky a materiál pre všetok vyššie uvedený tovar.

10 - Lekárske prístroje a nástroje; prístroje a zariadenia na lekárske analýzy; diagnostické prístroje na lekárske účely; rádiologické prístroje na lekárske účely; digitálne röntgenové snímkovanie na lekárske účely; sondy na lekárske účely.

16 - Manuály počítačových programov; tlačené inštrukčné materiály vzťahujúce sa na použitie počítačového vybavenia a softvéru; knihy a tlačené publikácie.

35 - Zbieranie údajov do počítačových databáz; zoraďovanie údajov v počítačových databázach.

38 - Počítačová komunikácia; prenos a ukládanie správ a obrazových informácií pomocou počítača; poradenstvo v oblasti komunikačných systémov.

42 - Tvorby a poskytovanie softvéru; inštalácia počítačových programov; návrh počítačových systémov; poradenské služby v oblasti počítačového hardvéru; prenájom počítačového hardvéru a softvéru; prevod a konverzia počítačových programov a údajov; servis počítačových programov.

(540) TATRAMED

(732) TATRAMED, spol. s r. o., Lišchie údolie 7, 841 04 Bratislava, SK;

(740) Bianchi Peter, JUDr., Bratislava, SK;

(111) 208635

(151) 9.2.2005

(156) 25.9.2013

(180) 25.9.2023

(210) 2699-2003

(220) 25.9.2003

(442) 3.11.2004

(450) 5.5.2005

8 (511) 34

(511) 34 - Ručne vyrobené indické cigarety „bidis“, ručne vyrobené indické cigarety, ručne vyrobené aromatické cigarety s filtrom, cigarety, cigary, krátke cigary, tabak, surový tabak, tabakové listy, vrecúška na tabak, tabakové pľuvadlá, fajčiarsky tabak, bezdymový tabak, žuvací tabak, potreby pre fajčiarov, fajky, odrezávače na cigarové špičky (kutery), cigaretové papieriky, cigaretové rolované papieriky, cigaretové zapalovače, zápalky a zápalkové škatuľky, šnupavý tabak, zahrnuté v triede 34.

(540)



(732) SOEX INDIA PRIVATE LIMITED, Nirmal, 21st Floor, Nariman Point, Mumbai-400 021, IN;

(740) ROTT, RŮŽIČKA & GUTTMANN, Bratislava, SK;

(111) 208700

(151) 18.2.2005
 (156) 11.7.2013
 (180) 11.7.2023
 (210) 1935-2003
 (220) 11.7.2003
 (310) 193189
 (320) 26.6.2003
 (330) CZ
 (442) 3.8.2004
 (450) 5.5.2005

8 (511) 33

(511) 33 - Vína, liehoviny, likéry, liehové nápoje, esencie a výťažky alkoholické z bylín.

(540) VALOPRON

(732) VALOSUN, spol. s r. o., Tišnovská 65, čp.1442, 613 00 Brno, CZ;

(111) 208743

(151) 4.3.2005
 (156) 9.7.2013
 (180) 9.7.2023
 (210) 1891-2003
 (220) 9.7.2003
 (442) 1.12.2004
 (450) 2.6.2005

8 (511) 35, 36, 38, 42

(511) 35 - Poradenské služby v oblasti podnikania a riadenia (manažmentu) podnikov; poradenstvo v oblasti akvizícií, spájania a predaja podnikov; ekonomické analýzy a predpovede; analýzy nákladov; obchodné alebo podnikateľské informácie pre zákazníkov z databáz banky; vedenie kartoték a centrálnych kartoték; riadenie elektronického obchodu prostredníctvom komunikačných médií, telekomunikačných prostriedkov, elektronických médií, elektronickej pošty (e-mailu) a svetovej počítačovej siete (internet).

36 - Bankovníctvo vrátane elektronického bankovníctva; home-banking; bankové služby; finančníctvo; finančné poradenstvo; finančné analýzy, finančné služby; prijímanie vkladov vrátane termínovaných vkladov; vedenie bankových účtov klientov; vedenie vkladných knižiek; vydávanie cenín a cenných papierov; úvery, pôžičky a iné formy financovania; investovanie do cenných papierov na vlastný účet; kapitálové investície; financovanie spoločných podnikov; majetkové účasti; finančný prenájom (lízing); platobný styk (prevod finančných prostriedkov) a zúčtovanie (klíring); elektronický prevod kapitálu; vydávanie a správa platobných prostriedkov vrátane platobných kariet, úverových (kreditných) a debetných kariet; cestovných šekov a ich overovanie; bankové služby poskytované prostredníctvom bankomatov; záruky; kaucie; ručenie; otváranie akreditívov; obstarávanie inkasa vrátane dokumentárneho inkasa; obchodovanie na vlastný účet alebo na účet klienta s valutami a devízovými hodnotami; obchodovanie v oblasti termínovaných a opcií vrátane kurzových a úrokových obchodov; obchodovanie

s prevoditeľnými cennými papiermi; obchodovanie so zlatými a striebornými mincami; finančné maklérsstvo; hospodárenie s cennými papiermi klienta na jeho účet vrátane poradenstva (portfolio management); uloženie a správa cenných papierov alebo iných hodnôt; činnosť depozitára; zmenárenská činnosť (nákup devízových prostriedkov); prenájom bezpečnostných schránok a denného a nočného trezoru; úschova ceností v bezpečnostných schránkach; vykonávanie hypotekárnych obchodov; ostatné bankové a finančné činnosti a transakcie; poradenstvo v oblasti bankovníctva a financií; finančné poradenstvo; finančné analýzy; poskytovanie bankových a finančných informácií; výpisy z bankových účtov klientov; finančné odhady a oceňovanie v oblasti bankovníctva; poskytovanie a sprostredkovanie všetkých uvedených služieb prostredníctvom komunikačných médií, telekomunikačných prostriedkov, elektronických médií, elektronickej pošty (e-mailu) a svetovej počítačovej siete (internet).

38 - Elektronická pošta; služby poskytované elektronickými tabuľkami (telekomunikačné služby); komunikácia, posielanie a prenos správ, dát a obrázkov prostredníctvom komunikačných médií, telekomunikačných prostriedkov, elektronických médií, elektronickej pošty (e-mailu) a svetovej počítačovej siete (internet).

42 - Autorské práva (spravovanie); hosťovanie na počítačových stránkach (Web stránkach); licencie práv duševného vlastníctva; návrh počítačových systémov; obnovovanie počítačových databáz; aktualizovanie počítačových programov; konzultačné služby v oblasti práv duševného vlastníctva; prevod a konverzia počítačových programov a údajov (okrem fyzickej konverzie); prevod a konverzia údajov a dokumentov z fyzických médií na elektronické médiá; sledovanie služby v oblasti duševného vlastníctva; tvorba softvéru; vytváranie a udržiavanie počítačových stránok (Web) pre zákazníkov; zhotovovanie kópií počítačových programov.

(540)

:najlepšia banka



(732) Tatra banka, akciová spoločnosť, Hodžovo námestie 3, 811 06 Bratislava, SK;

(111) 208747

(151) 4.3.2005
 (156) 8.8.2013
 (180) 8.8.2023
 (210) 2236-2003
 (220) 8.8.2003
 (442) 1.12.2004
 (450) 2.6.2005

8 (511) 32, 33

(511) 32 - Pivo, nealkoholické nápoje.
 33 - Alkoholické nápoje s výnimkou piva.

(540)



(591) červená, strieborná
 (732) Jan Becher - Karlovarská Becherovka, a. s.,
 T. G. Masaryka 57, 360 76 Karlovy Vary, CZ;
 (740) Bušová Eva, JUDr., Bratislava, SK;

(111) 208748

(151) 4.3.2005
 (156) 8.8.2013
 (180) 8.8.2023
 (210) 2237-2003
 (220) 8.8.2003
 (442) 1.12.2004
 (450) 2.6.2005

8 (511) 32, 33

(511) 32 - Pivo, nealkoholické nápoje.
 33 - Alkoholické nápoje s výnimkou piva.

(540)

Jan Becher

(732) Jan Becher - Karlovarská Becherovka, a. s., T.
 G. Masaryka 57, 360 76 Karlovy Vary, CZ;
 (740) Bušová Eva, JUDr., Bratislava, SK;

(111) 208749

(151) 4.3.2005
 (156) 8.8.2013
 (180) 8.8.2023
 (210) 2238-2003
 (220) 8.8.2003
 (442) 1.12.2004
 (450) 2.6.2005

8 (511) 32, 33

(511) 32 - Pivo, nealkoholické nápoje.
 33 - Alkoholické nápoje s výnimkou piva.

(540)



(591) modrá, žltá, červená, strieborná, čierna, biela
 (732) Jan Becher - Karlovarská Becherovka, a. s.,
 T. G. Masaryka 57, 360 76 Karlovy Vary, CZ;
 (740) Bušová Eva, JUDr., Bratislava, SK;

(111) 208751

(151) 4.3.2005
 (156) 8.8.2013
 (180) 8.8.2023
 (210) 2253-2003
 (220) 8.8.2003
 (442) 1.12.2004
 (450) 2.6.2005

8 (511) 29, 31, 32

(511) 29 - Mlieko, práškové mlieko, zahustené, ochu-
 tené mlieko a šľahané mlieko; mliečne výrobky,
 najmä: mliečne dezerty, jogurty, jogurtové ná-
 poje, peny, krémy, smotanové dezerty, čerstvé
 syry predávané buď tekuté, alebo vo forme pas-
 ty, ochutené nápoje vyrobené najmä z mlieka
 alebo mliečnych výrobkov, mliečne nápoje vy-
 robené najmä z mlieka, mliečne nápoje obsahu-
 júce ovocie; fermentované ochutené mliečne vý-
 robky; všetky tieto výrobky obsahujúce ovocie.

31 - Čerstvá potrava, surové cereálie, nespraco-
 vané obilné cereálie, čerstvé ovocie; podzemni-
 ca olejná, múka z podzemnice olejnej, ovos,
 pšenica, kukurica, raž, sezam, cukrová trstina,
 poľnohospodárske produkty nezahrnuté v iných
 triedach.

32 - Ovocné šťavy, ovocné nápoje, limonády,
 citrónády, sódy, ovocné extrakty bez obsahu al-
 koholu, nápoje bez obsahu alkoholu obsahujúce
 mliečne fermenty.

(540)

Ovotwist

(591) modrá, biela, sivá

(732) COMPAGNIE GERVAIS DANONE, 17 Bou-
 levard Haussmann, 75009 Paris, FR;

(740) Fajnorová Mária, Ing., Bratislava, SK;

(111) 208784

(151) 4.3.2005
 (156) 22.9.2013
 (180) 22.9.2023
 (210) 2654-2003
 (220) 22.9.2003
 (442) 1.12.2004
 (450) 2.6.2005

8 (511) 16, 20, 21, 25

(511) 16 - Papier a tovar z papiera, kartón a kartónový
 tovar, knihy, časopisy a komiksy, tlačoviny, tla-
 čené publikácie, papiernický tovar, perá, ceruz-
 ky, zväzňovacie ceruzky, obrazy, fotografie
 a tlače, plagáty, veľkoplošné plagáty, zápisníky
 a pamätníčky, inštruktážne a výučbové materiá-
 ly, oblačky a nálepky, pozdravné karty pohľad-
 nice, záložky do kníh, papierové tácky, papierové
 rozety, účtenky, papierové tabule, papierové
 visačky, novoročné blahoželania, letáky, jedá-
 lenské lístky, knižné zarážky, ťažidlá na papier,
 dekoračný tovar z papiera, kalendáre a diáre,
 papierové klobúky, materiály na písanie, baliaci
 papier, darčkové štítky, papierové obrusy, ser-
 vítky a podložky, papierové uteráky, samolepky
 pre domácnosť a kancelárske účely, igelitové
 tašky.

20 - Výčapné cedulky z plastu.

21 - Domáce a kuchynské potreby a nádoby okrem nádob z drahých kovov alebo potiahnutých drahými kovmi vrátane otváračov fliaš, pohárov, džbánov, korbeľov; poháre zo skla, malé poháriky, keramické poháre, keramické stojany na jedálenské lístky, plastové tégliky.

25 - Odevy, vrátane košiel, tričiek, t-shirts, športových tričiek a športových t-shirts, pólových a golfových tričiek a t-shirts, mikín, svetrov, nohavíc, vetroviiek, kabátov, rukavíc, pulóvrov, oblečenia do dažďa, šatiek, čiapok a iných pokrývok hlavy; oblečenie na spanie, ponožky, kravaty, vrchné oblečenie, vesty, barmanské zástery.

(540)



(591) biela, modrá

(732) Jan Becher - Karlovarská Becherovka, a. s., T. G. Masaryka 57, 360 00 Karlovy Vary, CZ;

(740) Bušová Eva, JUDr., Bratislava, SK;

(111) 208812

(151) 4.3.2005

(156) 9.10.2013

(180) 9.10.2023

(210) 2874-2003

(220) 9.10.2003

(442) 1.12.2004

(450) 2.6.2005

8 (511) 5, 29, 30, 32, 35, 39, 40

(511) 5 - Výrobky dietetické na farmaceutické a liečebné účely, zdravotnú prevenciu a rekondíciu, najmä medicínálne a dietetické čaje vrátane ich zmesí, sirupy a nápoje určené na liečebné účely všetkých druhov.

29 - Sušené a konzervované ovocie, byliny, zelenina a iné prírodné produkty, napr. korene, hriby a kôry vrátane ich zmesí.

30 - Čaje všetkých druhov vrátane ich zmesí, najmä čaje sypané, porciované, vrecúškované, lisované, instantné a čajové extrakty z ovocia, bylín, zeleniny a iných prírodných produktov, napr. koreňov, kôry, a to prírodné i aromatizované vrátane s prídavkom vitamínov a minerálnych vlákien a látok a ochucovacích prípravkov, čajové esencie prírodné i ochutené, koreniny a ochucovacie potravinárske prípravky.

32 - Nealkoholické nápoje, najmä nealkoholické mušty, ovocné a zeleninové šťavy, nektáre a výťažky, nealkoholické aperitívy a koktaily, prírodné a sytené minerálne, stolové a pramenité vody ochutené, limonády, instantné a koncentrované nápoje vrátane nápojov energetických, vitamínizovaných a ionizovaných, dietetické nápoje neliečebné vrátane vitamínizovaných, prípravky na výrobu nealkoholických nápojov, napr. prášky, granuly, tablety, koncentráty a sirupy, extrakty, výluhy a iné prípravky na výrobu nealkoholických nápojov vrátane ich príchuť.

35 - Sprostredkovanie nákupu a predaja tovarov v odbore čajov, nápojov, bylín, ovocia, zeleniny a iných prírodných potravinárskych výrobkov a produktov na farmaceutické a liečebné účely, reklamná, propagačná a inzertná činnosť v da-

nom odbore, obchodný informačný servis a poradenská činnosť v daných odboroch, distribúcia tovarov, propagačných tlačovín a textov na reklamné účely, organizovanie a usporadúvanie propagačných a/alebo komerčných výstav, propagačných a reklamných akcií vrátane prehliadok výrobkov a služieb, obchodný manažment a prieskum trhu, pomoc pri riadení

obchodnej činnosti, obchodné zastupovanie tu-zemských a zahraničných firiem, dovozná a vývozná agentúra, podnikateľsko-obchodný informačný servis a poradenská, konzultačná a sprostredkovateľská činnosť v daných odboroch.

39 - Balenie, skladovanie, expedícia a preprava čajov, sušených bylín, ovocia, zeleniny, vitamínových prípravkov a iných prírodných produktov, nealkoholických nápojov a sirupov na potravinárske, liečebné a farmaceutické účely.

40 - Spracovanie čaju, ovocia, zeleniny, bylín, vitamínových prípravkov, esencií a iných prírodných produktov, napr. koreňov, hribov a kôry na potravinárske, liečebné a farmaceutické účely.

(540)



(732) Tata Global Beverages GB Limited, 325 Oldfield Lane North, Greenford, London UB6 0AZ, GB;

(740) Brichtová Tatiana, JUDr., Bratislava, SK;

(111) 208841

(151) 4.3.2005

(156) 24.10.2013

(180) 24.10.2023

(210) 3108-2003

(220) 24.10.2003

(442) 1.12.2004

(450) 2.6.2005

8 (511) 35, 36, 38

(511) 35 - Poradenské služby v oblasti podnikania, vyhľadávanie informácií v počítačových bankových súboroch pre zákazníkov.

36 - Bankovníctvo vrátane elektronického bankovníctva, homebanking, bankové služby, finančníctvo, finančné poradenstvo, prijímanie vkladov vrátane termínovaných vkladov, vedenie bankových účtov klientov, poskytovanie výpisov z bankových účtov klientov, úvery, pôžičky a iné formy financovania, investovanie do cenných papierov na vlastný účet, elektronický prevoz kapitálu, vydávanie cenín a cenných papierov, vydávanie a správa platobných prostriedkov vrátane platobných kariet, úverových a debetných kariet, bankové služby poskytované prostredníctvom bankomatov, záruky, kaucie, ručenie, otváranie akreditívov, obstarávanie inkasa vrátane dokumentárneho inkasa, obchodovanie s prevoditeľnými cennými papiermi, hospodárenie s cennými papiermi klienta na jeho účet vrátane poradenstva (portfólio manažment), uloženie a správa cenných papierov alebo iných hodnôt, prenájom bezpečnostných schránok a den-

ného a nočného trezoru, úschova cenností v bezpečnostných schránkach, finančné odhady a oceňovanie v oblasti bankovníctva, zmenárenská činnosť, poskytovanie a sprostredkovanie všetkých uvedených služieb prostredníctvom komunikačných médií, elektronickej pošty (e-mail) a svetovej počítačovej siete (internet).

38 - Elektronická pošta, elektronické zobrazovanie, komunikácia, posielanie a prenos správ, dát a obrázkov prostredníctvom komunikačných médií, telekomunikačných prostriedkov, elektronických médií, elektronickej pošty (e-mail) a svetovej počítačovej siete (internet).

(540)



XtraKarta

(591) červená

(732) UniCredit Bank Slovakia a. s., Šancová 1/A, 813 33 Bratislava, SK;

(111) 208842

(151) 4.3.2005

(156) 24.10.2013

(180) 24.10.2023

(210) 3116-2003

(220) 24.10.2003

(442) 1.12.2004

(450) 2.6.2005

8 (511) 35, 36, 38

(511) 35 - Poradenské služby v oblasti podnikania, vyhľadavanie informácií v počítačových bankových súboroch pre zákazníkov.

36 - Bankovníctvo vrátane elektronického bankovníctva, homebanking, bankové služby, finančníctvo, finančné poradenstvo, prijímanie vkladov vrátane termínovaných vkladov, vedenie bankových účtov klientov, poskytovanie výpisov z bankových účtov klientov, úvery, pôžičky a iné formy financovania, investovanie do cenných papierov na vlastný účet, elektronický prevod kapitálu, vydávanie cenín a cenných papierov, vydávanie a správa platobných prostriedkov vrátane platobných kariet, úverových a debetných kariet, bankové služby poskytované prostredníctvom bankomatov, záruky, kaucie, ručenie, otváranie akreditívov, obstarávanie inkasa vrátane dokumentárneho inkasa, obchodovanie s prevoditeľnými cennými papiermi, hospodárenie s cennými papiermi klienta na jeho účet vrátane poradenstva (portfólio manažment), uloženie a správa cenných papierov alebo iných hodnôt, prenájom bezpečnostných schránok a denného a nočného trezoru, úschova cenností v bezpečnostných schránkach, finančné odhady a oceňovanie v oblasti bankovníctva, zmenárenská činnosť, poskytovanie a sprostredkovanie všetkých uvedených služieb prostredníctvom komunikačných médií, elektronickej pošty (e-mail) a svetovej počítačovej siete (internet).

38 - Elektronická pošta, elektronické zobrazovanie, komunikácia, posielanie a prenos správ, dát a obrázkov prostredníctvom komunikačných médií, telekomunikačných prostriedkov, elektronických médií, elektronickej pošty (e-mail) a svetovej počítačovej siete (internet).

(540)



(591) červená

(732) UniCredit Bank Slovakia a. s., Šancová 1/A, 813 33 Bratislava, SK;

(111) 208859

(151) 4.3.2005

(156) 9.10.2013

(180) 9.10.2023

(210) 2873-2003

(220) 9.10.2003

(442) 1.12.2004

(450) 2.6.2005

8 (511) 5, 29, 30, 32, 35, 39, 40

(511) 5 - Výrobky diietické na farmaceutické a liečebné účely, zdravotnú prevenciu a rekondíciu, najmä medicínálne a diietické čaje vrátane ich zmesí, sirupy a nápoje určené na liečebné účely všetkých druhov.

29 - Sušené a konzervované ovocie, byliny, zelenina a iné prírodné produkty, napr. korene, hriby a kôry vrátane ich zmesí.

30 - Čaje všetkých druhov vrátane ich zmesí, najmä čaje sypané, porciované, vrecúškové, lisované, instantné a čajové extrakty z ovocia, bylín, zeleniny a iných prírodných produktov, napr. koreňov, kôry a to prírodné i aromatizované, vrátane s prídavkom vitamínov a minerálnych vlákien a látok a ochucovacích prípravkov, čajové esencie prírodné i ochutené, koreniny a ochucovacie potravinárske prípravky.

32 - Nealkoholické nápoje, najmä nealkoholické mušty, ovocné a zeleninové šťavy, nektáre a výťažky, nealkoholické aperitívy a koktaily, prírodné a sytené minerálne, stolové a pramenité vody ochutené, limonády, instantné a koncentrované nápoje, vrátane nápojov energetických, vitaminizovaných a ionizovaných, diietické nápoje neliečebné, vrátane vitaminizovaných, prípravky na výrobu nealkoholických nápojov, napr. prášky, granuly, tablety, koncentráty a sirupy, extrakty, výluhy a iné prípravky na výrobu nealkoholických nápojov, vrátane ich príchuťí.

35 - Sprostredkovanie nákupu a predaja tovarov v odbore čajov, nápojov, bylín, ovocia, zeleniny a iných prírodných potravinárskych výrobkov a produktov na farmaceutické a liečebné účely, reklamná, propagačná a inzertná činnosť v danom odbore, obchodný informačný servis a poradenská činnosť v daných odboroch, distribúcia tovarov, propagačných tlačovín a textov na reklamné účely, organizovanie a usporadúvanie propagačných a/alebo komerčných výstav, propagačných a reklamných akcií vrátane prehliadok výrobkov a služieb, obchodný manažment a prieskum trhu, pomoc pri riadení

obchodnej činnosti, obchodné zastupovanie tuzemských a zahraničných firiem, dovozná a vývozná agentúra, podnikateľsko-obchodný informačný servis a poradenská, konzultačná a sprostredkovateľská činnosť v daných odboroch.

39 - Balenie, skladovanie, expedícia a preprava čajov, sušených bylín, ovocia, zeleniny, vitamínových prípravkov a iných prírodných produktov, nealkoholických nápojov a sirupov na potravínárske, liečebné a farmaceutické účely.

40 - Spracovanie čaju, ovocia, zeleniny, bylín, vitamínových prípravkov, esencií a iných prírodných produktov, napr. koreňov, hřibov a kôry na potravinárske, liečebné a farmaceutické účely.

(540) **TeaStar**

(732) Tata Global Beverages GB Limited, 325 Oldfield Lane North, Greenford, London UB6 0AZ, GB;

(740) Brichtová Tatiana, JUDr., Bratislava, SK;

(111) **208861**

(151) 4.3.2005
(156) 24.10.2013
(180) 24.10.2023
(210) 3109-2003
(220) 24.10.2003
(442) 1.12.2004
(450) 2.6.2005

8 (511) **35, 36, 38**

(511) 35 - Poradenské služby v oblasti podnikania, vyhľadávanie informácií v počítačových bankových súboroch pre zákazníkov.

36 - Bankovníctvo vrátane elektronického bankovníctva, homebanking, bankové služby, finančníctvo, finančné poradenstvo, prijímanie vkladov vrátane termínovaných vkladov, vedenie bankových účtov klientov, poskytovanie výpisov z bankových účtov klientov, úvery, pôžičky a iné formy financovania, investovanie do cenných papierov na vlastný účet, elektronický prevod kapitálu, vydávanie cenín a cenných papierov, vydávanie a správa platobných prostriedkov vrátane platobných kariet, úverových a debetných kariet, bankové služby poskytované prostredníctvom bankomatov, záruky, kaucie, ručenie, otváranie akreditívov, obstarávanie inkasa, vrátane dokumentárneho inkasa, obchodovanie s prevoditeľnými cennými papiermi, hospodárenie s cennými papiermi klienta na jeho účet vrátane poradenstva (portfólio management), uloženie a správa cenných papierov alebo iných hodnôt, prenájom bezpečnostných schránok a denného a nočného trezoru, úschova cenností v bezpečnostných schránkach, finančné odhady a oceňovanie v oblasti bankovníctva, zmenárenská činnosť, poskytovanie a sprostredkovanie všetkých uvedených služieb prostredníctvom komunikačných médií, elektronickej pošty (e-mail) a svetovej počítačovej siete (internet).

38 - Elektronická pošta, elektronické zobrazovanie, komunikácia, posielanie a prenos správ, dát a obrázkov prostredníctvom komunikačných médií, telekomunikačných prostriedkov, elektronických médií, elektronickej pošty (e-mail) a svetovej počítačovej siete (internet).

(540) **PROGRES KONTO**

(732) UniCredit Bank Slovakia a. s., Šancová 1/A, 813 33 Bratislava, SK;

(111) **208862**

(151) 4.3.2005
(156) 24.10.2013
(180) 24.10.2023
(210) 3114-2003
(220) 24.10.2003
(442) 1.12.2004
(450) 2.6.2005

8 (511) **35, 36, 38**

(511) 35 - Poradenské služby v oblasti podnikania, vyhľadávanie informácií v počítačových bankových súboroch pre zákazníkov.

36 - Bankovníctvo vrátane elektronického bankovníctva, homebanking, bankové služby, finančníctvo, finančné poradenstvo, prijímanie vkladov vrátane termínovaných vkladov, vedenie bankových účtov klientov, poskytovanie výpisov z bankových účtov klientov, úvery, pôžičky a iné formy financovania, investovanie do cenných papierov na vlastný účet, elektronický prevod kapitálu, vydávanie cenín a cenných papierov, vydávanie a správa platobných prostriedkov vrátane platobných kariet, úverových a debetných kariet, bankové služby poskytované prostredníctvom bankomatov, záruky, kaucie, ručenie, otváranie akreditívov, obstarávanie inkasa, vrátane dokumentárneho inkasa, obchodovanie s prevoditeľnými cennými papiermi, hospodárenie s cennými papiermi klienta na jeho účet vrátane poradenstva (portfólio management), uloženie a správa cenných papierov alebo iných hodnôt, prenájom bezpečnostných schránok a denného a nočného trezoru, úschova cenností v bezpečnostných schránkach, finančné odhady a oceňovanie v oblasti bankovníctva, zmenárenská činnosť, poskytovanie a sprostredkovanie všetkých uvedených služieb prostredníctvom komunikačných médií, elektronickej pošty (e-mail) a svetovej počítačovej siete (internet).

38 - Elektronická pošta, elektronické zobrazovanie, komunikácia, posielanie a prenos správ, dát a obrázkov prostredníctvom komunikačných médií, telekomunikačných prostriedkov, elektronických médií, elektronickej pošty (e-mail) a svetovej počítačovej siete (internet).

(540) **Balík Premium**

(732) UniCredit Bank Slovakia a. s., Šancová 1/A, 813 33 Bratislava, SK;

(111) **208934**

(151) 4.3.2005
(156) 21.11.2013
(180) 21.11.2023
(210) 3408-2003
(220) 21.11.2003
(442) 1.12.2004
(450) 2.6.2005

8 (511) **1, 3**

(511) 1 - Minerálne látky - zeolity - mleté alebo drvené, určené pre garáže a dielne na adsorpciu vody, oleja, nafty, ropných emulzií a iných tekutín z tuhých podkladov (betón, keramika, asfalt, drevo, sklo).

3 - Minerálny čistiaci prípravok pre domácnosti na adsorpciu rozliatych tekutín z podláh, nábytku a kobercov.

(540) KLINOSORB

(732) ZEOCEM, a. s., Bystré 282, 094 34 Bystré, SK;

(111) 208956

(151) 4.3.2005
(156) 17.12.2013
(180) 17.12.2023
(210) 3689-2003
(220) 17.12.2003
(442) 1.12.2004
(450) 2.6.2005

8 (511) 35, 37, 42

(511) 35 - Sprostredkovanie obchodnej činnosti s tovarom.

37 - Stavebný dozor, dozor nad stavbami, murárstvo, tesárstvo, obkladačské práce, zemné práce, rekonštrukčné práce, vykonávanie dopravných stavieb, inžinierskych stavieb, priemyselných stavieb, bytových stavieb vrátane kompletizačnej činnosti, občianskych stavieb vrátane kompletizačnej činnosti, montáž, oprava a údržba zdvíhacích zariadení, montáž, oprava a údržba elektronických zariadení, opravy motorových vozidiel a opravy karosérií.

42 - Prieskumy (inžinierske práce), expertízy (inžinierske práce).

(540)

DAN-ZEL

(591) modrá

(732) Zelina Ivan, DAN-ZEL, Senická 628/4, 031 04 Liptovský Mikuláš, SK;

(740) Trnovský Milan, JUDr., Liptovský Mikuláš, SK;

(111) 208957

(151) 4.3.2005
(156) 17.12.2013
(180) 17.12.2023
(210) 3690-2003
(220) 17.12.2003
(442) 1.12.2004
(450) 2.6.2005

8 (511) 35, 37, 42

(511) 35 - Sprostredkovanie obchodnej činnosti s tovarom.

37 - Stavebný dozor, dozor nad stavbami, murárstvo, tesárstvo, obkladačské práce, zemné práce, rekonštrukčné práce, vykonávanie dopravných stavieb, inžinierskych stavieb, priemyselných stavieb, bytových stavieb vrátane kompletizačnej činnosti, občianskych stavieb vrátane kompletizačnej činnosti, montáž, oprava a údržba zdvíhacích zariadení, montáž, oprava a údržba elektronických zariadení, opravy motorových vozidiel a opravy karosérií.

42 - Prieskumy (inžinierske práce), expertízy (inžinierske práce).

(540)



(591) modrá

(732) Zelina Ivan, DAN-ZEL, Senická 628/4, 031 04 Liptovský Mikuláš, SK;

(740) Trnovský Milan, JUDr., Liptovský Mikuláš, SK;

(111) 209007

(151) 7.4.2005
(156) 17.6.2013
(180) 17.6.2023
(210) 1624-2003
(220) 17.6.2003
(442) 3.1.2005
(450) 1.7.2005

8 (511) 9, 12, 14, 15, 16, 18, 20, 24, 25, 28, 35, 38, 41, 42

(511) 9 - Prístroje na nahrávanie, prenos, príjem, reprodukovanie a spracovanie zvuku a obrazu;

magnetické, optické, numerické a elektronické nosiče dát; magnetické, optické a numerické disky; pamäte do počítačov; tlačené obvody, plošné obvody, okruhpolygrafické slučky; počítače; počítačové periférne zariadenia, a to obrazovky, klávesnice, myši (zariadenia na spracovanie dát), ovládacie panely a ovládacie páky, prehrávače diskov a magnetické, optické a numerické disky, digitalizátory, tlačiarne, modemy; telefónne, faxové a telekomunikačné prístroje; nahrané softvérové programy; softvér na hry pre počítače; ovládacie panely pre elektronické hry; magnetické, optické a numerické programy na hry; prístroje na hry určené na použitie s televíznym prijímačom; predplatené automatické hry pre počítače; videohry.

12 - Vozidlá; prístroje pre pohyb na zemi, vo vzduchu alebo vo vode; motorové vozidlá, motocykle; zvončeky na bicykle, brzdy na bicykle, reťaze na bicykle, rámy na bicykle, kormidlá (ťahadlá riadenia) na bicykle, hustilky a pumpy pre bicykle, ráfy pre bicykle, sedadlá a sedlá na bicykle, spice (lúče) kolies pre bicykle, stojany na bicykle, pneumatiky na bicykle, blatníky na bicykle; zvončeky pre motocykle, brzdy na motocykle, reťaze na motocykle, rámy na motocykle, kormidlá (ťahadlá riadenia) na motocykle, hlavy kolies pre motocykle, blatníky pre motocykle, pumpy pre motocykle, ráfy na motocykle, sedadlá a sedlá pre motocykle, spice (lúče) kolies pre motocykle, stojany pre motocykle, pneumatiky na motocykle.

14 - Drahé kovy a ich zliatiny a tovar z drahých kovov alebo pokovovanými drahými kovmi; klenoty, šperky, drahé kamene; hodinárske a chronometrické prístroje; chronografy (hodinky), chronometre, chronometrické prístroje; chronoskopy; škatuľky na cigary z drahých kovov, puzdrá na cigary z drahých kovov, špičky na cigary z drahých kovov, cigaretové puzdrá z drahých kovov, cigaretové špičky z drahých kovov; hodiny a hodinky elektrické; figúry (sochy) z drahých kovov, medaily, cirkevné nádoby z drahých kovov, kuchynský a jedálenský riad vrátane príborov (stolové náradie) z drahých kovov.

15 - Hudobné nástroje.

16 - Papier, lepenka, kartón; tlačiarenské výrobky; potreby pre knižné väzby; fotografie, papiernický tovar; lepidlá (lepiace materiály) pre papiernické obchody alebo domácnosť; umelecké materiály, štetce; písacie stroje a kancelárske

výrobky (s výnimkou nábytku); učebné a vyučovacie pomôcky s výnimkou prístrojov, plastové výrobky na balenie (nezahrnuté v iných triedach); pastelky (ceruzky); puzdrá na perá, klipsy na perá, handričky na perá, pijaky, držiačky na ceruzky, držiačky na tuhu pre ceruzky, tuhy pre ceruzky, strúhadlá na ceruzky, strojové strúhadlá a rezače, ceruzky; časopisy, plagáty, tlačené publikácie; prospekty; knihy.

18 - Koža a imitácia kože a tovar vyrobený z týchto materiálov; zvieracia koža; usne; kufre a cestovné tašky; dáždnyky, slnečníky a vychádzkové palice; biče, postroje a sedlárske výrobky; športové tašky, poľovnícke vybavenie, nosná konštrukcia na kabelky, kabelky, držadlá kufrikov; držadlá vychádzkových palíc.

20 - Nábytok, zrkadlá, rámy na obrazy; výrobky nezahrnuté v iných triedach z dreva, korku, trstiny, prútia, parožia, kostí, slonoviny, veľrybích kostíc, lastúr, jantáru, perleti, morskej peny a z náhrad všetkých týchto materiálov alebo z plastu; školský nábytok.

24 - Textil a textilný tovar, nezahrnutý v iných triedach; posteľné obliečky a stolové prestieranie; posteľné prikrývky; posteľná bielizeň, posteľné povlaky, posteľné povlaky a pokrývky z papiera, posteľné prestieradlá a plachty, posteľné pokrývky; zástavy a vlajky (nie z papiera).

25 - Oblečenie, obuv, pokrývky hlavy.

28 - Hry, hry elektronické, iné ako prispôbené na použitie len s televíznym prijímačom; hry automatické, iné ako predplatené hry a hry na použitie iba s televíznym prijímačom; hračky, hračky karty.

35 - Pomoc komerčným alebo priemyselným firmám v riadení ich obchodnej činnosti; reklamné služby; prenájom reklamných a propagačných miest; priama reklama prostredníctvom pošty (odborné publikácie, prospekty, tlačoviny, CD-ROM-y, bezplatná reklama); prenájom reklamných miest, propagácia predaja pre ďalšie subjekty, rozširovanie reklamných materiálov, zabezpečovanie mediálnych plánov, a to organizácia reklamných a propagačných kampaní pomocou tlače, časopisov, rozhlasového vysielania a televízneho vysielania, plagátová kampaň, predstavovanie tovaru; marketingové štúdie a marketingový výskum; marketing; obchodné informácie a výskum, vyhotovovanie štatistík a štatistické štúdie; konzultácie týkajúce sa obchodných informácií alebo ankiet; riadenie počítačových súborov; zber dát v riadiacom súbore; predplácanie svetovo rozšírených telekomunikačných sietí (internet) alebo siete s privátnym prístupom (intranet); predplácanie serveru počítačovej databázy alebo serveru multimédií; predplácanie služieb pre prenos dát; predplácanie počítačovej telekomunikačnej siete alebo centra poskytovateľa (provider) služieb na prenos dát; predplácanie novín on-line, predplácanie telekomunikačných služieb, predplácanie prístupu k rádiovýsietnej sieti; organizovanie výstav na komerčné alebo reklamné účely; služby na predplácanie novín pre ďalšie subjekty; organizovanie predajných veľtrhov a výstavných miestností na komerčné a reklamné účely; zhromažďovanie veľkého množstva tovaru v prospech ďalších subjektov, na umožnenie zákazníkom vhodného

prehľadu a nákupu takéhoto tovaru v maloobchode alebo v obchodných domoch; zhromažďovanie veľkého množstva tovarov v prospech ďalších subjektov, na umožnenie zákazníkom vhodného prehľadu a nákupu takéhoto tovaru podľa všeobecných katalógov tovaru alebo webových stránok, alebo televízie, alebo inej formy elektronických médií prostredníctvom telekomunikácie; export a import týkajúci sa hier vrátane počítačových hier; maloobchod v oblasti hier vrátane počítačových hier.

38 - Tlačové a informačné agentúry; telekomunikačné služby; spojenie pomocou telefónu, rozhlasové vysielanie, spojenie pomocou rádiovýsietnej siete a telegrafu a všetkých druhov diaľkového spracovania dát, pomocou interaktívneho videotextu, a najmä pomocou počítačových terminálov, počítačových periférnych zariadení alebo elektronických, alebo digitálnych zariadení a pomocou videofónu, viziofónu; prenos informácií pomocou dát alebo satelitu; posielanie a prenos telegramov a správ; telexové služby, telegramy; prenos dát, najmä prenosom dát veľkou rýchlosťou (packet) pre operátorov verejnej siete a spoločnosti; zasielanie a prenos počítačom spracovaných dokumentov; prenos týkajúcich sa adresára užívateľov internetu; elektronická pošta, rozširovanie informácií elektronickými prostriedkami okrem iného svetovo rozšírenou telekomunikačnou sieťou (internet) alebo sieťou s privátnym prístupom (intranet); satelitný prenos; prenos a rozširovanie dát, zvuku a obrazu, či už s počítačovou podporou, alebo bez počítačovej podpory; spojenie pomocou celulárnych, mobilných telefónov; zabezpečený prenos dát okrem iného prostredníctvom prístupových kódov; spojenie pomocou počítačov a počítačových terminálov alebo medzi počítačmi a počítačovými terminálmi; agentúry pre novinky a informácie; zabezpečovanie prístupu k rádiovýsietnej sieti; zabezpečovanie prístupu k národným a medzinárodným počítačovým serverom; svetovo rozšírené počítačom automatizované telekomunikačné siete; prenos informácií obsiahnutých v softvéri, ktorý je možné zavádzať zo svetovo rozšírenej telekomunikačnej siete (internet), a okrem iného v prehľadávacom softvéri.

41 - Služby pre zábavu a pobavenie; služby pre zábavu pomocou elektronických hier, prostredníctvom televízneho vysielania, požičiavanie softvéru pre počítačové hry; služby pre zábavu a výchovu pomocou počítačových systémov on-line; vydávanie kníh, časopisov a filmov; vydávanie nosičov počítačových programov a nosičov softvérových dát pre zábavu a softvér na kultúrne a výchovné účely; školenia v oblasti počítačov a telekomunikácie a informatiky; zábava pomocou kinematografie a vysielania; výroba filmov a audiovizuálnych programov; publikovanie textov, ilustrácií, kníh, revue, novín, periodík, časopisov a publikácií; organizovanie súťaží, hier a informačných kampaní alebo akcií, profesionálnych alebo neprofesionálnych; výroba audio- a videonahrávok; výroba animovaných programov pre televízne alebo káblové použitie; výroba multimédií (interaktívne disky, audio digitálne ROM kompaktné disky); publikovanie elektronických kníh a časopisov, elektronických hier on-line.

42 - Prenájom prístupového času k počítačovej databáze; konzultácie v oblasti počítačového hardvéru; programovanie počítačov; prenájom počítačov; údržba počítačového softvéru; aktualizácia počítačového softvéru; návrh počítačového softvéru; analýza počítačových systémov; editovanie písomných textov; tlač; prenájom počítačového softvéru; technický výskum; bezpečnostné konzultácie; výskum a vývoj (pre iné subjekty) v oblasti počítačov, počítačového softvéru, videohier, softvéru a programov určených pre videohry, programov pre elektronické hry; priemyselné konštrukcie (design); návrh a prenájom softvéru a počítačových systémov; prenájom elektronických inštalácií; prenájom zariadení na spracovanie dát; inžinierske práce (expertízy) v oblasti tvorby a vývoja počítačov, počítačového softvéru, videohier, softvéru a programov určených pre videohry a programov pre elektronické hry; technická údržba softvéru; služby technickej pomoci v oblasti počítačov a telekomunikácií; prenájom počítačov; vytváranie (návrh) programov na spracovanie dát a obchodných textov; technická organizácia, konzultácie a informácie v oblasti telekomunikácií a počítačového vybavenia; návrh (vývoj) počítačových systémov a telekomunikačných systémov; vedecký a priemyselný výskum; informácie a expertízy v oblasti telekomunikačných a počítačových sietí alebo prenosu dát; technická pomoc; prevádzacie služby kódov a formátov medzi rôznymi typmi textov; služby na výmenu korešpondencie; technické informácie v zavádzaní počítačového alebo telekomunikačného hardvéru; technické konzultácie týkajúce sa organizácie pomocou počítačov; pomoc pri zavádzaní počítačov.

(540)



(732) ATARI INTERACTIVE, INC., 475 Park Avenue South, New York, NY, US;

(740) PATENTSERVIS BRATISLAVA, a. s., Bratislava, SK;

(111) 209008

(151) 7.4.2005

(156) 17.6.2013

(180) 17.6.2023

(210) 1625-2003

(220) 17.6.2003

(442) 3.1.2005

(450) 1.7.2005

8 (511) 9, 12, 14, 15, 16, 18, 20, 24, 25, 28, 35, 38, 41, 42

(511) 9 - Prístroje na nahrávanie, prenos, príjem, reprodukovanie a spracovanie zvuku a obrazu; magnetické, optické, numerické a elektronické nosiče dát; magnetické, optické a numerické disky; pamäte do počítačov; tlačene obvody, plošné obvody, okruhpolygrafické slučky; počítače; počítačové periférne zariadenia, a to obrazovky, klávesnice, myši (zariadenia na spracovanie

dát), ovládacie panely a ovládacie páky, prehrávače diskov a magnetické, optické a numerické disky, digitalizátory, tlačiarne, modemy; telefónne, faxové a telekomunikačné prístroje; nahrané softvérové programy; softvér na hry pre počítače; ovládacie panely pre elektronické hry; magnetické, optické a numerické programy na hry; prístroje na hry určené na použitie s televíznym prijímačom; predplatené automatické hry pre počítače; videohry.

12 - Vozidlá; prístroje pre pohyb na zemi, vo vzduchu alebo vo vode; motorové vozidlá, motocykle; zvončeky na bicykle, brzdy na bicykle, reťaze na bicykle, rámy na bicykle, kormidlá (ťahadlá riadenia) na bicykle, hustilky a pumpy pre bicykle, ráfy pre bicykle, sedadlá a sedlá na bicykle, spice (lúče) kolies pre bicykle, stojany na bicykle, pneumatiky na bicykle, blatníky na bicykle; zvončeky pre motocykle, brzdy na motocykle, reťaze na motocykle, rámy na motocykle, kormidlá (ťahadlá riadenia) na motocykle, hlavy kolies pre motocykle, blatníky pre motocykle, pumpy pre motocykle, ráfy na motocykle, sedadlá a sedlá pre motocykle, spice (lúče) kolies pre motocykle, stojany pre motocykle, pneumatiky na motocykle.

14 - Drahé kovy a ich zliatiny a tovar z drahých kovov alebo pokovovanými drahými kovmi; klenoty, šperky, drahé kamene; hodinárske a chronometrické prístroje; chronografy (hodinky), chronometre, chronometrické prístroje; chronoskopy; škatuľky na cigary z drahých kovov, puzdrá na cigary z drahých kovov, špičky na cigary z drahých kovov, cigaretové puzdrá z drahých kovov, cigaretové špičky z drahých kovov; hodiny a hodinky elektrické; figúry (sochy) z drahých kovov, medaily, cirkevné nádoby z drahých kovov, kuchynský a jedálenský riad vrátane príborov (stolové náradie) z drahých kovov.

15 - Hudobné nástroje.

16 - Papier, lepenka, kartón; tlačiarenské výrobky; potreby pre knižné väzby; fotografie, papiernický tovar; lepidlá (lepiace materiály) pre papiernické obchody alebo domácnosť; umelecké materiály, štetce; písacie stroje a kancelárske výrobky (s výnimkou nábytku); učebné a vyučovacie pomôcky s výnimkou prístrojov, plastové výrobky na balenie (nezahrnuté v iných triedach); pastelky (ceruzky); puzdrá na perá, klipsy na perá, handričky na perá, pijaky, držiaky na ceruzky, držiaky na tuhu pre ceruzky, tuhy pre ceruzky, strúhadlá na ceruzky, strojové strúhadlá a rezače, ceruzky; časopisy, plagáty, tlačene publikácie; prospekty; knihy.

18 - Koža a imitácia kože a tovar vyrobený z týchto materiálov; zvieracia koža; usne; kufre a cestovné tašky; dáždniky, slnečníky a vychádzkové palice; biče, postroje a sedlárske výrobky; športové tašky, poľovnícke vybavenie, nosná konštrukcia na kabelky, kabelky, držadlá kufričov; držadlá vychádzkových palíc.

20 - Nábytok, zrkadlá, rámy na obrazy; výrobky nezahrnuté v iných triedach z dreva, korku, trstiny, prútia, parožia, kostí, slonoviny, veľrybích kostí, lastúr, jantáru, perleti, morskej peny a z náhrad všetkých týchto materiálov alebo z plastu; školský nábytok.

24 - Textil a textilný tovar, nezahnutý v iných triedach; posteľné obliečky a stolové prestieranie; posteľné prikrývky; posteľná bielizeň, posteľné povlaky, posteľné povlaky a pokrývky z papiera, posteľné prestieradlá a plachty, posteľné pokrývky; zástavy a vlajky (nie z papiera).

25 - Oblečenie, obuv, pokrývky hlavy.

28 - Hry, hry elektronické, iné ako prispôbené na použitie len s televíznym prijímačom; hry automatické, iné ako predplatené hry a hry na použitie iba s televíznym prijímačom; hračky, hračky karty.

35 - Pomoc komerčným alebo priemyselným firmám v riadení ich obchodnej činnosti; reklamné služby; prenájom reklamných a propagačných miest; priama reklama prostredníctvom pošty (odborné publikácie, prospekty, tlačoviny, CD-ROM-y, bezplatná reklama); prenájom reklamných miest, propagácia predaja pre ďalšie subjekty, rozširovanie reklamných materiálov, zabezpečovanie mediálnych plánov, a to organizácia reklamných a propagačných kampaní pomocou tlače, časopisov, rozhlasového vysielania a televízneho vysielania, plagátová kampaň, predstavovanie tovaru; marketingové štúdie a marketingový výskum; marketing; obchodné informácie a výskum, vyhotovovanie štatistík a štatistické štúdie; konzultácie týkajúce sa obchodných informácií alebo ankiety; riadenie počítačových súborov; zber dát v riadiacom súbore; predplácanie svetovo rozšírených telekomunikačných sietí (internet) alebo siete s privátnym prístupom (intranet); predplácanie serveru počítačovej databázy alebo serveru multimédií; predplácanie služieb pre prenos dát; predplácanie počítačovej telekomunikačnej siete alebo centra poskytovateľa (provider) služieb na prenos dát; predplácanie novin on-line, predplácanie telekomunikačných služieb, predplácanie prístupu k rádiovému sieti; organizovanie výstav na komerčné alebo reklamné účely; služby na predplácanie novin pre ďalšie subjekty; organizovanie predajných veľtrhov a výstavných miestností na komerčné a reklamné účely; zhromažďovanie veľkého množstva tovaru v prospech ďalších subjektov, na umožnenie zákazníkovi vhodného prehľadu a nákupu takéhoto tovaru v maloobchode alebo v obchodných domoch; zhromažďovanie veľkého množstva tovarov v prospech ďalších subjektov, na umožnenie zákazníkovi vhodného prehľadu a nákupu takéhoto tovaru podľa všeobecných katalógov tovaru alebo webových stránok, alebo televízie, alebo inej formy elektronických médií prostredníctvom telekomunikácie; export a import týkajúci sa hier vrátane počítačových hier; maloobchod v oblasti hier vrátane počítačových hier.

38 - Tlačové a informačné agentúry; telekomunikačné služby; spojenie pomocou telefónu, rozhlasové vysielanie, spojenie pomocou rádiového telefónu a telegrafu a všetkých druhov diaľkového spracovania dát, pomocou interaktívneho videotextu, a najmä pomocou počítačových terminálov, počítačových periférnych zariadení alebo elektronických, alebo digitálnych zariadení a pomocou videofónu, viziofónu; prenos informácií pomocou dát alebo satelitu; posielanie a prenos telegramov a správ; telexové služby, telegramy;

prenos dát, najmä prenosom dát veľkou rýchlosťou (packet) pre operátorov verejnej siete a spoločnosti; zasielanie a prenos počítačom spracovaných dokumentov; prenos týkajúcich sa adresára užívateľov internetu; elektronická pošta, rozširovanie informácií elektronickými prostriedkami okrem iného svetovo rozšírenou telekomunikačnou sieťou (internet) alebo sieťou s privátnym prístupom (intranet); satelitný prenos; prenos a rozširovanie dát, zvuku a obrazu, či už s počítačovou podporou, alebo bez počítačovej podpory; spojenie pomocou celulárnych, mobilných telefónov; zabezpečený prenos dát okrem iného prostredníctvom prístupových kódov; spojenie pomocou počítačov a počítačových terminálov alebo medzi počítačmi a počítačovými terminálmi; agentúry pre novinky a informácie; zabezpečovanie prístupu k rádiovému sieti; zabezpečovanie prístupu k národným a medzinárodným počítačovým serverom; svetovo rozšírené počítačom automatizované telekomunikačné siete; prenos informácií obsiahnutých v softvéri, ktorý je možné zavádzať zo svetovo rozšírenej telekomunikačnej siete (internet), a okrem iného v prehľadávacom softvéri.

41 - Služby pre zábavu a pobavenie; služby pre zábavu pomocou elektronických hier, prostredníctvom televízneho vysielania, požičiavanie softvéru pre počítačové hry; služby pre zábavu a výchovu pomocou počítačových systémov on-line; vydávanie kníh, časopisov a filmov; vydávanie nosičov počítačových programov a nosičov softvérových dát pre zábavu a softvér na kultúrne a výchovné účely; školenia v oblasti počítačov a telekomunikácie a informatiky; zábava pomocou kinematografie a vysielania; výroba filmov a audiovizuálnych programov; publikovanie textov, ilustrácií, kníh, revue, novin, periodík, časopisov a publikácií; organizovanie súťaží, hier a informačných kampaní alebo akcií, profesionálnych alebo neprofesionálnych; výroba audio- a videonahrávok; výroba animovaných programov pre televízne alebo káblové použitie; výroba multimédií (interaktívne disky, audio digitálne ROM kompaktné disky); publikovanie elektronických kníh a časopisov, elektronických hier on-line.

42 - Prenájom prístupového času k počítačovej databáze; konzultácie v oblasti počítačového hardvéru; programovanie počítačov; prenájom počítačov; údržba počítačového softvéru; aktualizácia počítačového softvéru; návrh počítačového softvéru; analýza počítačových systémov; editovanie písomných textov; tlač; prenájom počítačového softvéru; technický výskum; bezpečnostné konzultácie; výskum a vývoj (pre iné subjekty) v oblasti počítačov, počítačového softvéru, videohier, softvéru a programov určených pre videohry, programov pre elektronické hry; priemyselné konštrukcie (design); návrh a prenájom softvéru a počítačových systémov; prenájom elektronických inštalácií; prenájom zariadení na spracovanie dát; inžinierske práce (expertízy) v oblasti tvorby a vývoja počítačov, počítačového softvéru, videohier, softvéru a programov určených pre videohry a programov pre elektronické hry; technická údržba softvéru; služby technickej pomoci v oblasti počítačov

a telekomunikácií; prenájom počítačov; vytváranie (návrh) programov na spracovanie dát a obchodných textov; technická organizácia, konzultácie a informácie v oblasti telekomunikácií a počítačového vybavenia; návrh (vývoj) počítačových systémov a telekomunikačných systémov; vedecký a priemyselný výskum; informácie a expertízy v oblasti telekomunikačných a počítačových sietí alebo prenosu dát; technická pomoc; prevádzacie služby kódov a formátov medzi rôznymi typmi textov; služby na výmenu korešpondencie; technické informácie v zavádzaní počítačového alebo telekomunikačného hardvéru; technické konzultácie týkajúce sa organizácie pomocou počítačov; pomoc pri zavádzaní počítačov.

(540) ATARI

(732) ATARI INTERACTIVE, INC., 475 Park Avenue South, New York, NY, US;

(740) PATENTSERVIS BRATISLAVA, a. s., Bratislava, SK;

(111) 209192

(151) 8.4.2005

(156) 10.12.2013

(180) 10.12.2023

(210) 3604-2003

(220) 10.12.2003

(442) 3.1.2005

(450) 1.7.2005

8 (511) 35, 39

(511) 35 - Pomoc pri vedení obchodnej činnosti.

39 - Cestná motorová doprava nákladná, cestná motorová doprava osobná, medzinárodné a vnútroštátne zasielateľstvo.

(540)



(732) Transforwarding a.s., K. Uhlíře 42, 370 06 České Budějovice, CZ;

(740) Fajnorová Mária, Ing., Bratislava, SK;

(111) 209323

(151) 9.5.2005

(156) 11.9.2013

(180) 11.9.2023

(210) 2559-2003

(220) 11.9.2003

(442) 4.2.2005

(450) 4.8.2005

8 (511) 5, 29, 30, 35, 39

(511) 5 - Výrobky diietické a zdravotnícke na liečebné účely, zdravotnú prevenciu a rekondíciu, najmä medicínalné a diietické čaje a čajové zmesi všetkých druhov, napr. čaje ovocné, bylinné a čaje z iných prírodných produktov, diietické a vitamínové preparáty na humánne a veterinárne použitie, najmä vitamínové nápoje a povzbudzujúce prípravky z ovocia, bylín a iných prírodných produktov, napr. výluhy, výťažky štiav, farmaceutické odvary a liečebné roztoky.

29 - Sušené, konzervované a varené ovocie a zelenina vrátane ich zmesí, sušené a varené byliny a iné prírodné produkty vrátane ich zmesí ako jedlé potraviny.

30 - Čaje všetkých druhov vrátane ich zmesí, sypané, porciované, sáčkované, lisované a instantné, napr. z ovocia, bylín a iných prírodných produktov, prírodné i aromatizované vrátane s prídavkom vitamínov a minerálnych vlákien, čajové extrakty prírodné i ochutené.

35 - Sprostredkovanie obchodu s tovarmi v rozsahu predmetu činnosti, organizovanie, zabezpečovanie a usporiadanie propagačných a/alebo komerčných výstav, propagačných a reklamných akcií, organizovanie komerčných alebo reklamných veľtrhov, distribúcia tovarov na reklamné účely, vedenie obchodných záležitostí, obchodný manažment a podnikové poradenstvo, marketing, pomoc pri riadení obchodnej činnosti, obchodné zastupovanie tuzemských a zahraničných firiem, kancelárie zaoberajúce sa dovozom a vývozom, maloobchodná činnosť s čajmi, diietickými a vitamínovými preparátmi.

39 - Balenie, skladovanie, expedícia a preprava čajov, sušených bylín, ovocia, zeleniny, vitamínových prípravkov a iných prírodných produktov.

(540) TWIGI

(732) Tata Global Beverages GB Limited, 325 Oldfield Lane North, Greenford, London UB6 0AZ, GB;

(740) Brichtová Tatiana, JUDr., Bratislava, SK;

(111) 209324

(151) 9.5.2005

(156) 18.9.2013

(180) 18.9.2023

(210) 2637-2003

(220) 18.9.2003

(442) 4.2.2005

(450) 4.8.2005

8 (511) 23, 24, 25

(511) 23 - Nite, priadze na textilné účely.

24 - Textilie všetkých druhov patriace do tr. 24, najmä bavlnené textilie, denim, vlnené látky, pleteniny, tkaniny, pružné tkaniny, netkané textilie, podšívky (textilné); flanel vrátane flanelu na zdravotnícke účely; jutová látka; látky s imitáciou kože; obliečky na vankúše a podušky, tiež ozdobné; obliečky na matrace; posteľné pokrývky a prikrývky; plachty; sypkovina; poťahy na nábytok; posteľná bielizeň; lôžkoviny; spacie vaky; stolové textilie; bielizeň (stolová-); obrusy s výnimkou papierových; utierky, obrúsky (textilné-); utierky na riad, utierky na tvár (textilné); prikrývky vrátane cestovných prikrývok; plédy; závesy, textilné alebo plastové; záclony a záclonky; tapety textilné; čalúnnické látky; vľajky; vreckovky (textilné); kúpeľňové textilie s výnimkou oblečenia; rukavice (umývacie).

25 - Oblečenie (dámske, pánske, detské-), tiež módné, spoločenské, vychádzkové, prírodných, syntetických alebo zmesových materiálov - z bavlnených textílií, denimu, najmä: šaty; sukne, nohavice, vesty, kostýmy, obleky; konfekcia (dámska, pánska a detská); saká; nohavice; dámske a pánske kombinézy (oblečenie); kostýmy -

- obleky; pletené svetre; pulóvre; plášte; plášte (dámske, tiež lemované kožušinou); peleríny, tiež krátke peleríny; krátke kabátiky; kožušínové štóly, kožušiny (oblečenie); krátke jazdecké alebo spodné nohavice; pleteniny (oblečenie); bundy; kabáty; krátke kabáty s kapuchou (teplé); gabardénové plášte, vrchné ošatenie; zvrchníky; tógy; šatky, závoje; vlnené šály; kapucne, šály; pokrývky hlavy; kravaty; pančuchy; pančuškové nohavice; ponožky; podväzky na ponožky, podväzky; palčiaky; rukavice; rukávniky; opasky; náprsenky, cylindre; čelenky; čiapky; klobúky; kapucne; podšívky (ako konfekcia); podšívky (časti odevov); bielizeň vrátane osobnej bielizne pohlcujúcej pot; bielizeň zabraňujúca poteniu; body (bielizeň); tielka, pyžamá; kombiné; body (bielizeň); podprsenky; pánske spodky; spodničky; pyžamá; šnurovačky, tielka a trička; košele; polokošele; župany; detské nohavičky; detské plienky, textilné; detská výbavička; podbradníky, nie z papiera; detské plienky - textilné; detská výbavička vrátane detských nohavičiek; podbradníky (textilné); oblečenie pre dojčatá, detské odevy; športové oblečenie vrátane športových bünd, tričiek, dresov a oblečenia na ľahkú a ťažkú atletiku, futbal, hokej, lyžovanie, gymnastické (telocvičné) dresy; oblečenie pre motoristov vrátane bünd, kombinéz; cyklistické oblečenie; športové rukavice (textilné a kožené okrem bejzbalových, boxerských a golfových); športové čiapky; oblečenie na voľný čas, turistiku a rekreáciu; kúpacie plášte, župany a čiapky; plážové oblečenie; oblečenie na vodné športy vrátane plaviek, dámskych a pánskych; kombinézy na vodné lyžovanie; pracovné plášte; zásterky; uniformy; vodovzdorné textilie. Dámska, pánska, detská športová a vychádzková obuv.

(540)



(591) bordová, modrá

(732) UNIGRAND, spol. s r. o., Stará Vajnorská 17/A/12495, 831 04 Bratislava, SK;

(111) 209681

(151) 9.6.2005

(156) 28.11.2013

(180) 28.11.2023

(210) 3500-2003

(220) 28.11.2003

(310) 194 517

(320) 1.8.2003

(330) CZ

(442) 4.3.2005

(450) 8.9.2005

8 (511) 1, 3, 5

(511) 1 - Chemické prípravky určené pre priemysel, chemické prípravky na odmasťovanie kovov, kvapaliny na rezanie, separačné prípravky, nemrznúce chladiace kvapaliny, nemrznúce kvapaliny do ostrekovačov vozidiel, chemické prípravky na čistenie a údržbu fasád a obkladov, prípravky na zmäčkovanie vody.

3 - Prípravky na bielenie a iné práce prostriedky, pevné a tekuté mydlá, telové mydlá, vlasové prípravky na ľahké rozčesávanie vlasov, prípravky na ľahkú úpravu vlasov, kozmetické prípravky a peny do kúpeľov, dámske a pánske parfúmy a dezodoranty, dámske a pánske toaletné vody, dámske a pánske kolínske vody, zubné pasty, zubné gély, ústne vody nie na lekárske účely, umývacie pasty, regeneračné prípravky, telové krémy, opaľovacie prípravky, prípravky a emulzie na opaľovanie, masážne prípravky, umývacie, čistiacie, bieliace, práce prípravky, leštiace prípravky.

5 - Dezinfekčné prostriedky na hygienické a lekárske použitie a dezodoračné prípravky iné ako na osobnú hygienu.

(540) MIKA KISS CLASIC

(732) MIKA, a. s., Skalka 1858, 560 02 Česká Třebová, CZ;

(740) Kováčik Štefan, Ing., Bratislava, SK;

(111) 210078

(151) 8.7.2005

(156) 27.6.2013

(180) 27.6.2023

(210) 1735-2003

(220) 27.6.2003

(442) 1.4.2005

(450) 6.10.2005

8 (511) 9, 11, 37

(511) 9 - Televízne prijímače; fotokopírky (fotografické, elektrostatické alebo termické); digitálne kopírovacie stroje; hracie zariadenia fungujúce po pripojení na televízne prijímače; kamery; kazetový prehrávač; kompaktné disky; reproduktory, amplitóny; telefónne slúchadlá; snímače (zariadenia na spracovanie údajov), skenery; telefónne prístroje; videokamery; vrecková kalkulačka; žehličky (elektrické); zosilňovače.

11 - Klimatizačné prístroje, klimatizačné zariadenia, klimatizačné zariadenia do automobilov, klimatizačné zariadenia do vozidiel, chladničky.

37 - Inštalácia a opravy chladiacich zariadení, montáž, údržba a opravy kancelárskych strojov a zariadení, inštalácia a opravy klimatizačných zariadení, inštalovanie a opravy elektrických spotrebičov.

(540)

(591) modrá, čierna

(732) NEPA SLOVAKIA, s. r. o., Technická 2, 821 04 Bratislava, SK;

(111) 210294

(151) 11.7.2005

(156) 5.2.2014

(180) 5.2.2024

(210) 287-2004

(220) 5.2.2004

(442) 1.4.2005

(450) 6.10.2005

8 (511) 12, 16, 37

(511) 12 - Vozidlá, dopravné prostriedky pozemné, ojazdené automobily, súčasti a príslušenstvá automobilov patriace do tejto triedy, náhradné diely na automobily.

16 - Tlačiarenské výrobky, tlačoviny.

37 - Opravy a údržba automobilov, autoopravovne, autoservisy, umývanie, čistenie a leštenie automobilov, opravy a protektorovanie pneumatík.

(540)



(732) Porsche Česká republika s.r.o., Radlická 740/113d, 158 00 Praha - Jinonice, CZ;

(740) ROTT, RŮŽIČKA & GUTTMANN, Bratislava, SK;

(111) 210295

(151) 11.7.2005

(156) 5.2.2014

(180) 5.2.2024

(210) 288-2004

(220) 5.2.2004

(442) 1.4.2005

(450) 6.10.2005

8 (511) 12, 16, 37

(511) 12 - Vozidlá, dopravné prostriedky pozemné, ojazdené automobily, súčasti a príslušenstvá automobilov patriace do tejto triedy, náhradné diely na automobily.

16 - Tlačiarenské výrobky, tlačoviny.

37 - Opravy a údržba automobilov, autoopravovne, autoservisy, umývanie, čistenie a leštenie automobilov, opravy a protektorovanie pneumatík.

(540)



(732) Porsche Česká republika s.r.o., Radlická 740/113d, 158 00 Praha 5 - Jinonice, CZ;

(740) ROTT, RŮŽIČKA & GUTTMANN, Bratislava, SK;

(111) 210498

(151) 9.8.2005

(156) 19.11.2013

(180) 19.11.2023

(210) 3381-2003

(220) 19.11.2003

(442) 5.5.2005

(450) 3.11.2005

8 (511) 7, 8, 9, 11, 16, 21

(511) 7 - Elektrické mlynčeky všetkých druhov určených pre domácnosť, elektrické otváratele konzerv, elektrické kladivá, elektrické lisy na ovocie pre domácnosť, elektrické šľahače, umývačky riadu, elektrické nože a nožnice, odsávače prachu a nečistôt, reťazové píly, práčky a odstredivky pre práčovne, vysávače a zariadenia na odstraňovanie prachu vrátane hadíc pre vysávače, kosačky na trávu, elektrické strihacie strojičky vrátane strojičiek na zvieraciu srst',

striekacie pištole na striekanie farby, šijacie stroje, elektrické ručné vrtačky, elektrické ventilátory ako súčasti strojov.

8 - Mechanické (ručné) nástroje a náradie, holiace súpravy, neelektrické holiace strojičky, holiace čepeľky, žiletky, nožnice na strihanie fúzov a srsti zvierat, naberačky, lyžice na nabranie, nože a nožiarsky tovar vrátane príborov a sekáčov na mäso a zeleninu, ručné nástroje a náradie vrátane záhradníckeho, záhradnícke nožnice, ručné žacie strojičky na trávniky, elektrické holiace strojičky, depilačné prístroje, elektrické kulmy na vlasy.

9 - Akustické poplašné zariadenia, elektrické bzučiaky, batérie do vreckových lúčok, elektrické batérie - články, časové spínače, čipy, integrované obvody, čističe nosičov záznamu zvuku, diaľkové ovládače, magnetické disky, kompaktné disky (audio- a video-), optické disky CD-ROM, nahrané disky, antény, reproduktory, amplióny rádia, autorádia, diktafony, gramofóny, magnetické a optické nosiče dát, magnetické a optické zosilňovače, magnetofóny a magnetoskopy, audiovizuálne zariadenia na výučbu, magnetické pásky, pásky na čistenie nahrávacích hláv, pásky na zvukové záznamy, videorekordéry, monitory, mikrofóny, faxy, faxovacie prístroje, modemy, interkomy na vnútorné spojenie, fotoaparáty, statívy pre fotoaparáty, elektrické káble, vreckové kalkulačky, filmové kamery, fotokopírky patriace do tejto triedy, meracie prístroje, elektricky vyhrievané natačky, elektrické spájkovačky, počítače a všetko súvisiace príslušenstvo patriace do tejto triedy vrátane pružných diskov a diskiet pre počítače, prehrávače kaziet a kompaktných diskov, audio- a videoprijímače, prístroje na nahrávanie a reprodukciu zvuku a obrazu, televízory, telefónne prístroje vrátane mobilných, váhy a vážiace prístroje, vysielačky a vysielačie zariadenia, elektrické žehličky, elektrické akumulátory, antény, hudobné automaty, hracie automaty uvádzané do činnosti vhođením mince, blikajúce prístroje (svetelná signalizácia), elektrické cievky, elektrické bzučiaky, prístroje na zaznamenávanie času, čítačky čiarového kódu, detektory, diapozitívy, diaprojektory, svetelné dopravné značky, elektrické zariadenia na ničenie hmyzu, expozi metre, ďalekohľady, navigačné prístroje, slúchadla, softvér, predaj softvéru pre prístup do systému internet a na využívanie týchto systémov, programové vybavenie umožňujúce elektronické obchodovanie, počítačový hardvér, elektronické periodiká a časopisy v elektronickej podobe, všetky iné elektrické prístroje a prístroje na záznam, prevod a reprodukciu zvuku alebo obrazu patriace do tejto triedy.

11 - Baterky, lampáže, vreckové elektrické lampáže, bezpečnostné lampy, plynové bojler, vykurovacie články a výhrevné dosky, elektrické vykurovacie telesá, zmiešavacie batérie pre vodovodné potrubia (aj pákové), drezy, inštalovaný materiál pre vane, kohúty a kohútiky pre potrubia, kúpeľňové armatúry, sprchovacie kabíny, kúpacie vane, elektrické kávovary (filtračné), elektrické lampy, tienidlá na lampy, elektrické kanvice, filtre na pitnú vodu, hrnce na fritovanie - fritézy, grily a opekače chleba, toustovače,

chladničky, mrazničky, mraziace boxy, mraziace prístroje a klimatizačné zariadenia, zvlhčovače zariadenia, kuchynské odsávacie zariadenia - digestory, zariadenia na ohrev teplej vody, osvetľovacie prístroje a zariadenia, rúry na pečenie, teplovzdušné rúry, plynové zapaľovače, ponorné ohrievače, elektrické radiátory, elektrické vykurovacie telesá na priame vykurovanie, stolové variče, sušiče na vlasy, ventilátory a ventilačné zariadenia, elektrické vetráky a stropné vetráky, zvlhčovače vzduchu, žiarivky na osvetlenie, žiarovky a iné prístroje na osvetlenie, kúrenie, varenie, chladenie, sušenie, vetranie, patriace do tejto triedy, súčasti a náhradné diely ohrievačov vody.

16 - Kopirovacie stroje a zariadenia.

21 - Ručné kuchynské strojčeky na mletie mäsa.

(540)

nikai

(732) OKAY Holding a.s., Kšírova 259, 619 00 Brno, CZ;

(111) 210700

(151) 9.8.2005

(156) 19.11.2013

(180) 19.11.2023

(210) 3382-2003

(220) 19.11.2003

(442) 5.5.2005

(450) 3.11.2005

8 (511) 7, 8, 9, 11, 16, 21

(511) 7 - Elektrické mlynčeky pre domácnosť všetkých druhov, elektrické otvárače konzerv, elektrické kladivá, pneumatikové kladivá, elektrické lisy na ovocie pre domácnosť, elektrické šľahače, umývačky riadu, elektrické nože a nožnice, odsávače prachu a nečistôt, reťazové píly, práčky a odstredivky pre práčovne, vysávače a zariadenia na odstraňovanie prachu vrátane hadíc k vysávačom, kosačky na trávu, elektrické strihacie strojčeky vrátane strojčekov na zvieraciu srst', striekacie pištole na striekanie farby, šijacie stroje, elektrické ručné vrtačky, žehliace stroje, elektrické ventilátory ako súčasti strojov.

8 - Mechanické (ručné) nástroje a náradie, holiace súpravy, neelektrické holiace strojčeky, holiace čepeľky, žiletky, nožnice na strihanie fúzov a srsti zvierat, naberačky, lyžice na nabranie, nože a nožiarsky tovar vrátane príborov a sekáčov na mäso a zeleninu, ručné nástroje a náradie vrátane záhradníckeho, záhradnícke nožnice, ručné žacie strojčeky na trávniky, elektrické holiace strojčeky, depilačné prístroje, elektrické kulmy na vlasy.

9 - Akustické poplašné zariadenia, elektrické bzučiaky, batérie do vreckových lúčok, elektrické batérie - články, časové spínače, čipy, integrované obvody, čističe nosičov záznamu zvuku, diaľkové ovládače, magnetické disky, kompaktné disky (audio- a video-), optické disky CD-ROM, nahrané disky, antény, reproduktory, amplióny rádia, autorádia, diktafony, gramofóny, magnetické a optické nosiče dát, magnetické a optické zosilňovače, magnetofóny a magneto-

sksy, audiovizuálne zariadenia na výučbu, magnetické pásy na čistenie nahrávacích hláv, pásy na zvukové záznamy, videorekordéry, monitory, mikrofóny, faxy, faxovacie prístroje, modemy, interkomy pre vnútorné spojenie, fotoaparáty, statívy pre fotoaparáty, elektrické káble, vreckové kalkulačky, filmové kamery, fotokopírky patriace do tejto triedy, meracie prístroje, elektricky vyhrievané natačky, elektrické spájkovačky, počítače a všetko súvisiace príslušenstvo patriace do triedy 9 vrátane pružných diskov, diskiet pre počítače, prehrávače kaziet kompaktných diskov, audio- a videoprijímače, prístroje na nahrávanie a reprodukciu zvuku a obrazu, televízory, telefónne prístroje vrátane mobilných, váhy a vážiace prístroje, vysielacie zariadenia, elektrické žehličky, elektrické akumulátory, antény, hudobné automaty, hracie automaty uvádzané do činnosti vhozením mince, blikajúce prístroje - svetelná signalizácia, elektrické cievky, elektrické bzučiaky, prístroje na zaznamenávanie času, čítačky čiarového kódu, detektory, diapozitívy, diaproyektory, svetelné dopravné značky, elektrické zariadenia na ničenie hmyzu, expozimetre, ďalekohľady, navigačné prístroje, slúchadlá, softvér, softvér pre prístup do systému internet a na využívanie týchto systémov, programové vybavenie umožňujúce elektronické obchodovanie, počítačový hardvér, elektronické periodiká a časopisy v elektronickej podobe, všetky iné elektrické prístroje a prístroje na záznam, prevod a reprodukciu zvuku alebo obrazu patriace do tr. 9.

11 - Baterky, lampáže, vreckové elektrické lampáže, bezpečnostné lampy, plynové bojler, vykurovacie články a výhrevné dosky, elektrické vykurovacie telesá, zmiešavacie batérie pre vodovodné potrubia (aj pákové), drezy, inštalacioný materiál pre vane, kohúty a kohútiky pre potrubia, kúpeľňové armatúry, sprchovacie kabíny, kúpacie vane, elektrické kávovary (filtračné), elektrické lampy, tienidlá na lampy, elektrické kanvice, filtre na pitnú vodu, fritovacie hrnce - fritézy, grily a opekače chleba, toustovače, chladničky, mrazničky, mraziace boxy, mraziace prístroje, klimatizačné zariadenia, zvlhčovače zariadenia, kuchynské odsávacie zariadenia - digestory, zariadenia na ohrev vody, súčasti a náhradné diely pre ohrievače vody, osvetľovacie prístroje a zariadenia, rúry na pečenie, teplovzdušné rúry, plynové zapaľovače, ponorné ohrievače, elektrické radiátory, elektrické vykurovacie telesá na priame vykurovanie, stolové variče, sušiče na vlasy, ventilátory, ventilačné zariadenia, elektrické vetráky a stropné vetráky, zvlhčovače vzduchu, žiarivky pre osvetlenie, žiarovky a iné prístroje na osvetlenie, kúrenie, varenie, chladenie, na sušenie, na vetranie, patriace do triedy 11.

16 - Kopirovacie stroje a zariadenia.

21 - Ručné kuchynské strojčeky na mletie mäsa.

(540)

nikai

(732) OKAY Holding a.s., Kšírova 259, 619 00 Brno, CZ;

(111) 211161

(151) 9.9.2005
 (156) 18.11.2013
 (180) 18.11.2023
 (210) 3366-2003
 (220) 18.11.2003
 (442) 2.6.2005
 (450) 1.12.2005

8 (511) 35, 41

(511) 35 - Reklamná, inzertná a propagačná činnosť, poskytovanie informácií obchodného charakteru, spracúvanie analytických prehľadov a odvetvových analýz, informačné a databázové služby, čitateľská anketa.
 41 - Organizácia spoločenských akcií, organizácia súťaží a vyhlasovanie ich výsledkov, propagácia výhercov súťaže alebo ankety.

(540) Firma roka

(732) TREND Representative, s.r.o., Tomášikova 23, 821 01 Bratislava, SK;
 (740) Litváková Edita, Ing., Bratislava, SK;

(111) 212611

(151) 13.1.2006
 (156) 12.9.2013
 (180) 12.9.2023
 (210) 2574-2003
 (220) 12.9.2003
 (442) 6.10.2005
 (450) 6.4.2006

8 (511) 16, 35, 36, 37, 38, 41, 42

(511) 16 - Tlačiarenské výrobky, manuály, operačné a užívateľské inštrukcie, manuály a iné tlačené sprievodné materiály k počítačom, počítačovému hardvéru, počítačovému softvéru, počítačovým systémom, počítačovým periférnym zariadeniam a počítačovým sieťam, publikácie týkajúce sa počítačov, počítačového hardvéru, počítačového softvéru, počítačových systémov, počítačových periférnych zariadení a počítačových sietí.

35 - Reklamná činnosť, obchodný manažment, obchodná správa, obchodná administratíva, kancelárske práce, príprava a zaisťovanie obchodných prezentácií, obstarávanie a spracovávanie informácií na objednávku pre iných.
 36 - Lízing počítačov.

37 - Opravy, montážne a inštalčné služby, opravy a inštalácie počítačov, počítačového hardvéru, počítačových systémov, počítačových periférnych zariadení a počítačových sietí, opravy a inštalácie kancelárskych strojov.

38 - Telekomunikačné služby, poskytovanie prístupu k dátam a/alebo k bázam dát, ktoré sú uložené v počítačoch alebo v počítačových sieťach, poskytovanie softvéru prostredníctvom internetovej webovej stránky (bez možnosti stiahnutia) na realizáciu určitých funkcií alebo operácií, elektronický prenos dát cez internet, poskytovanie prístupu k bázam dát/k dátovým sieťam, najmä k internetu, k internetovým fóram, k world wide webu a serverovým službám, poskytovanie rešeršných/vyhľadávacích prostriedkov na získanie dát na globálnej počítačovej sieti.

41 - Vzdelávanie, poskytovanie výcviku, školení v oblasti počítačov, počítačového hardvéru, po-

čítačového softvéru, počítačových systémov, počítačových periférnych zariadení a počítačových sietí, príprava a zaisťovanie vzdelávacích akcií, produkcia televíznych, rozhlasových a on-line programov.

42 - Vedecké a technologické služby a s nimi spojený výskum a návrhy, priemyselné analýzy a výskum, inžinierske práce (expertízy), konzultačné služby v oblasti počítačového hardvéru a počítačového softvéru, počítačové programovanie, aktualizácia počítačového softvéru, návrh a vývoj počítačového softvéru, prenájom počítačového softvéru, návrh a vývoj programov na spracovanie dát, prenájom vybavenia na spracovanie dát, prenájom prístupového času k bázam dát, služby systémovej integrácie, poskytovanie on-line informácií, ktoré sa týkajú tvorby, vývoja, optimalizácie a integrácie počítačového softvéru v počítačových sieťach a poskytovanie on-line informácií v oblasti počítačového hardvéru, počítačového softvéru, počítačových systémov, počítačových periférnych zariadení a počítačových sietí, tvorba, údržba, správa a hosťovanie na webových stránkach pre iných, konzultačné služby v oblasti počítačového hardvéru a softvéru poskytované prostredníctvom internetu a služby hosťovania, hosťovanie počítačových softvérových aplikácií pre iných, počítačové systémove analýzy, počítačové diagnostické služby, obnova (regenerácia) počítačových dát, správa počítačov, tvorba indexov informácií, miest a iných zdrojov informácií prístupných na počítačových sieťach, customizácia (prispôsobovanie podľa potreby zákazníka) počítačového softvéru, počítačových systémov, počítačových periférnych zariadení a počítačových sietí, šifrovanie/kódovanie dát, prenájom počítačov, opravy a inštalácie počítačového softvéru.

(540) SUN

(732) Oracle America, Inc., 500 Oracle Parkway, Redwood Shores, California 94065, US;
 (740) Guniš Jaroslav, Mgr., Bratislava, SK;

(111) 216623

(151) 17.1.2007
 (156) 30.5.2013
 (180) 30.5.2023
 (210) 1424-2003
 (220) 30.5.2003
 (442) 3.8.2004
 (450) 1.3.2007

8 (511) 35

(511) 35 - Reklamné a marketingové služby, vydávanie a aktualizovanie reklamných materiálov, sprostredkovateľská činnosť v oblasti obchodu s tovarom, pomoc pri riadení obchodnej činnosti a obchodný manažment, odborné obchodné poradenstvo a konzultácie, inzertné služby, rozširovanie reklamných materiálov zákazníkom, rozhlasová reklama, služby styku s verejnosťou, prieskum a analýza trhu, prieskumové a informačné služby týkajúce sa obchodu, reklamy a marketingu, služby podpory trhu, štatistické analýzy a kompilácie, vedenie obchodnej administratívy, mediálny prieskum a konzultácie, plánovanie, sprostredkovanie nákupu a vedenie obchodných

jednani o reklamných priestoroch, sprostredkovanie informácií vzťahujúcich sa na uvedené služby.

(540) YOUNG & RUBICAM

(732) WPP Properties, 100 Park Avenue, 4th Floor, New York, NY 10017, US;
(740) Hörmann Tomáš, Ing., Bratislava, SK;

(111) 219906

(151) 19.11.2007
(156) 1.7.2013
(180) 1.7.2023
(210) 1791-2003
(220) 1.7.2003
(442) 8.6.2004
(450) 7.1.2008

9 (511) 41, 42

(511) 41 - Prekladateľské služby, vydávanie textov s výnimkou reklamných alebo náborových.
42 - Vedecké a technologické služby a s nimi spojený výskum a návrhy; priemyselné analýzy a výskum; návrh a vývoj počítačového hardvéru a softvéru.

(540)



(732) FBE Bratislava, s. r. o., Lazaretská 29, 811 09 Bratislava, SK;
(740) Suchoňová Katarína, JUDr., Banská Bystrica, SK;

(111) 220777

(151) 26.2.2008
(156) 24.9.2013
(180) 24.9.2023
(210) 2689-2003
(220) 24.9.2003
(442) 5.10.2004
(450) 7.4.2008

8 (511) 16

(511) 16 - Tlačoviny všetkých druhov, najmä knihárske výrobky, publikácie, periodická a neperiodická tlač, noviny, časopisy, katalógy, brožúry, príručky, prospekty.

(540) Rozum do vrecka

(732) Slovenské pedagogické nakladateľstvo - Mladé letá, s.r.o., Sasinkova 5, 811 08 Bratislava, SK;
(740) Fajnor IP s.r.o., Bratislava, SK;

(111) 221302

(151) 15.4.2008
(156) 30.5.2013
(180) 30.5.2023
(210) 1423-2003
(220) 30.5.2003
(442) 3.8.2004
(450) 6.6.2008

8 (511) 35

(511) 35 - Reklamné a marketingové služby, vydávanie a aktualizovanie reklamných materiálov, sprostredkovateľská činnosť v oblasti obchodu s tovarom, pomoc pri riadení obchodnej činnosti a obchodný manažment, odborné obchodné poradenstvo a konzultácie, inzertné služby, rozširovanie reklamných materiálov zákazníkom, rozhlasová reklama, služby styku s verejnosťou, prieskum a analýza trhu, prieskumové a informačné služby týkajúce sa obchodu, reklamy a marketingu, služby podpory trhu, štatistické analýzy a kompilácie, vedenie obchodnej administratívy, mediálny prieskum a konzultácie, plánovanie, sprostredkovanie nákupu a vedenie obchodných jednaní o reklamných priestoroch, sprostredkovanie informácií vzťahujúcich sa na uvedené služby

(540) Y&R

(732) WPP Properties, 100 Park Avenue, 4th Floor, New York, NY 10017, US;
(740) Hörmann Tomáš, Ing., Bratislava, SK;

Prevody a prechody práv

(111) 95197
(210) 1196
(732) BB PHARMA a.s., Pod Višňovkou 1662/21,
140 00 Praha, CZ;
(770) BIOTIKA, a. s., Slovenská Lupča 566, 976 13
Slovenská Lupča, SK;
Dátum uzavretia zmluvy: 1.10.2013
(580) 1.10.2013

(111) 98523
(210) 15635
(732) BB PHARMA a.s., Pod Višňovkou 1662/21,
140 00 Praha, CZ;
(770) Biotika, a. s., Slovenská Lupča 566, 976 13 Slo-
venská Lupča, SK;
Dátum uzavretia zmluvy: 1.10.2013
(580) 1.10.2013

(111) 98524
(210) 15636
(732) BB PHARMA a.s., Pod Višňovkou 1662/21,
140 00 Praha, CZ;
(770) BIOTIKA, a. s., Slovenská Lupča 566, 976 13
Slovenská Lupča, SK;
Dátum uzavretia zmluvy: 1.10.2013
(580) 1.10.2013

(111) 98697
(210) 18892
(732) BB PHARMA a.s., Pod Višňovkou 1662/21,
140 00 Praha, CZ;
(770) BIOTIKA, a. s., Slovenská Lupča 566, 976 13
Slovenská Lupča, SK;
Dátum uzavretia zmluvy: 1.10.2013
(580) 1.10.2013

(111) 99025
(210) 10471
(732) BB PHARMA a.s., Pod Višňovkou 1662/21,
140 00 Praha, CZ;
(770) Biotika, a. s., Slovenská Lupča 566, 976 13 Slo-
venská Lupča, SK;
Dátum uzavretia zmluvy: 1.10.2013
(580) 1.10.2013

(111) 99410
(210) 4416
(732) BB PHARMA a.s., Pod Višňovkou 1662/21,
140 00 Praha, CZ;
(770) BIOTIKA, a. s., Slovenská Lupča 566, 976 13
Slovenská Lupča, SK;
Dátum uzavretia zmluvy: 1.10.2013
(580) 1.10.2013

(111) 100368
(210) 17937
(732) BB PHARMA a.s., Pod Višňovkou 1662/21,
140 00 Praha, CZ;
(770) Biotika, a. s., Slovenská Lupča 566, 976 13 Slo-
venská Lupča, SK;
Dátum uzavretia zmluvy: 1.10.2013
(580) 1.10.2013

(111) 102304
(210) 6501
(732) Harris Tweed Authority, The Town Hall, 2 Crom-
well Street, Stornoway HS1 2DB, GB;
(770) The Harris Tweed Association Limited, 50 Broad-
way, Westminster, London SW1H 0BL, GB;
(580) 4.9.2013

(111) 107227
(210) 584
(732) BB PHARMA a.s., Pod Višňovkou 1662/21,
140 00 Praha, CZ;
(770) BIOTIKA, a. s., Slovenská Lupča 566, 976 13
Slovenská Lupča, SK;
Dátum uzavretia zmluvy: 1.10.2013
(580) 1.10.2013

(111) 112857
(210) 443
(732) Pivovar Samson a.s., Lidická tř. 458/51, 370 01
České Budějovice, CZ;
(770) BUDĚJOVICKÝ MĚŠŤANSKÝ PIVOVAR a. s.,
Lidická 458/51, 370 54 České Budějovice, CZ;
Dátum uzavretia zmluvy: 1.12.2011
(580) 19.7.2013

(111) 112858
(210) 442
(732) Pivovar Samson a.s., Lidická tř. 458/51, 370 01
České Budějovice, CZ;
(770) BUDĚJOVICKÝ MĚŠŤANSKÝ PIVOVAR a. s.,
Lidická 458/51, 370 54 České Budějovice, CZ;
Dátum uzavretia zmluvy: 1.12.2011
(580) 19.7.2013

(111) 113054
(210) 5797
(732) Pivovar Samson a.s., Lidická tř. 458/51, 370 01
České Budějovice, CZ;
(770) BUDĚJOVICKÝ MĚŠŤANSKÝ PIVOVAR a. s.,
Lidická 458/51, 370 54 České Budějovice, CZ;
Dátum uzavretia zmluvy: 1.12.2011
(580) 19.7.2013

(111) 117884

- (210) 5606
(732) FPK Group Limited, Office 2, Suite 2, The Penthouse Capital Business Centre, Entrance C, Triqtaz Zwejt, San Gwann SGN 3000, MT;
(770) KOVOSVIT MAS, a. s., Nám. Tomáše Bati 419, 391 02 Sezimovo Ústí, CZ;
Dátum uzavretia zmluvy: 13.8.2012
(580) 23.7.2013
-

(111) 117908

- (210) 5603
(732) FPK Group Limited, Office 2, Suite 2, The Penthouse Capital Business Centre, Entrance C, Triqtaz Zwejt, San Gwann SGN 3000, MT;
(770) KOVOSVIT MAS, a. s., Nám. Tomáše Bati 419, 391 02 Sezimovo Ústí, CZ;
Dátum uzavretia zmluvy: 13.8.2012
(580) 23.7.2013
-

(111) 152077

- (210) 4860
(732) BB PHARMA a.s., Pod Višňovkou 1662/21, 140 00 Praha, CZ;
(770) BIOTIKA, a. s., Slovenská Lupča 566, 976 13 Slovenská Lupča, SK;
Dátum uzavretia zmluvy: 1.10.2013
(580) 1.10.2013
-

(111) 152703

- (210) 7579
(732) FPK Group Limited, Office 2, Suite 2, The Penthouse Capital Business Centre, Entrance C, Triqtaz Zwejt, San Gwann SGN 3000, MT;
(770) KOVOSVIT MAS, a. s., Nám. Tomáše Bati 419, 391 02 Sezimovo Ústí, CZ;
Dátum uzavretia zmluvy: 13.8.2012
(580) 23.7.2013
-

(111) 152704

- (210) 7580
(732) FPK Group Limited, Office 2, Suite 2, The Penthouse Capital Business Centre, Entrance C, Triqtaz Zwejt, San Gwann SGN 3000, MT;
(770) KOVOSVIT MAS, a. s., Nám. Tomáše Bati 419, 391 02 Sezimovo Ústí, CZ;
Dátum uzavretia zmluvy: 13.8.2012
(580) 23.7.2013
-

(111) 153053

- (210) 10375
(732) BB PHARMA a.s., Pod Višňovkou 1662/21, 140 00 Praha, CZ;
(770) BIOTIKA, a. s., Slovenská Lupča 566, 976 13 Slovenská Lupča, SK;
Dátum uzavretia zmluvy: 1.10.2013
(580) 1.10.2013
-

(111) 154332

- (210) 22800
(732) BB PHARMA a.s., Pod Višňovkou 1662/21, 140 00 Praha, CZ;
(770) Biotika, a. s., Slovenská Lupča 566, 976 13 Slovenská Lupča, SK;
Dátum uzavretia zmluvy: 1.10.2013
(580) 1.10.2013
-

(111) 155368

- (210) 27808
(732) Halama Robert, Jircháňská 55, 468 22 Železný Brod, CZ;
(770) JABLONEX GROUP a.s., Palackého 3145/41, 466 37 Jablonec nad Nisou, CZ;
(580) 9.9.2013
-

(111) 156259

- (210) 32950
(732) BB PHARMA a.s., Pod Višňovkou 1662/21, 140 00 Praha, CZ;
(770) BIOTIKA, a. s., Slovenská Lupča 566, 976 13 Slovenská Lupča, SK;
Dátum uzavretia zmluvy: 1.10.2013
(580) 1.10.2013
-

(111) 156404

- (210) 35202
(732) BB PHARMA a.s., Pod Višňovkou 1662/21, 140 00 Praha, CZ;
(770) Biotika, a. s., Slovenská Lupča 566, 976 13 Slovenská Lupča, SK;
Dátum uzavretia zmluvy: 1.10.2013
(580) 1.10.2013
-

(111) 156682

- (210) 31713
(732) Pivovar Samson a.s., Lidická tř. 458/51, 370 01 České Budějovice, CZ;
(770) BUDĚJOVICKÝ MĚŠŤANSKÝ PIVOVAR a. s., Lidická 458/51, 370 54 České Budějovice, CZ;
Dátum uzavretia zmluvy: 1.12.2011
(580) 19.7.2013
-

(111) 158950

- (210) 42829
(732) Pivovar Samson a.s., Lidická tř. 458/51, 370 01 České Budějovice, CZ;
(770) BUDĚJOVICKÝ MĚŠŤANSKÝ PIVOVAR a. s., Lidická 458/51, 370 54 České Budějovice, CZ;
Dátum uzavretia zmluvy: 1.12.2011
(580) 19.7.2013
-

(111) **159126**
(210) 43311
(732) Pivovar Samson a.s., Lidická tř. 458/51, 370 01 České Budějovice, CZ;
(770) BUDĚJOVICKÝ MĚŠŤANSKÝ PIVOVAR a.s., Lidická 458/51, 370 54 České Budějovice, CZ;
Dátum uzavretia zmluvy: 1.12.2011
(580) 19.8.2013

(111) **159201**
(210) 43488
(732) Pivovar Samson a.s., Lidická tř. 458/51, 370 01 České Budějovice, CZ;
(770) BUDĚJOVICKÝ MĚŠŤANSKÝ PIVOVAR a.s., Lidická 458/51, 370 54 České Budějovice, CZ;
Dátum uzavretia zmluvy: 1.12.2011
(580) 19.7.2013

(111) **159493**
(210) 43746
(732) BB PHARMA a.s., Pod Višňovkou 1662/21, 140 00 Praha, CZ;
(770) Biotika, a. s., Slovenská Ľupča 566, 976 13 Slovenská Ľupča, SK;
Dátum uzavretia zmluvy: 1.10.2013
(580) 1.10.2013

(111) **159507**
(210) 43834
(732) Pivovar Samson a.s., Lidická tř. 458/51, 370 01 České Budějovice, CZ;
(770) BUDĚJOVICKÝ MĚŠŤANSKÝ PIVOVAR a.s., Lidická 458/51, 370 54 České Budějovice, CZ;
Dátum uzavretia zmluvy: 1.12.2011
(580) 19.7.2013

(111) **161421**
(210) 46899
(732) BB PHARMA a.s., Pod Višňovkou 1662/21, 140 00 Praha, CZ;
(770) BIOTIKA, a. s., Slovenská Ľupča 566, 976 13 Slovenská Ľupča, SK;
Dátum uzavretia zmluvy: 1.10.2013
(580) 1.10.2013

(111) **162793**
(210) 49196
(732) Pivovar Samson a.s., Lidická tř. 458/51, 370 01 České Budějovice, CZ;
(770) BUDĚJOVICKÝ MĚŠŤANSKÝ PIVOVAR a. s., Lidická 458/51, 370 54 České Budějovice, CZ;
Dátum uzavretia zmluvy: 1.12.2011
(580) 19.7.2013

(111) **163411**
(210) 49933
(732) Kennametal Inc., 1600 Technology Way, Latrobe, PA 15650-0231, US;
(770) Deloro Stellite Holdings Corporation, 900 South Highway Drive, Suite 104, Fenton, MO 63026, US;

Dátum uzavretia zmluvy: 20.3.2013
(580) 17.9.2013

(111) **164773**
(210) 52097
(732) BB PHARMA a.s., Pod Višňovkou 1662/21, 140 00 Praha, CZ;
(770) BIOTIKA, a. s., Slovenská Ľupča 566, 976 13 Slovenská Ľupča, SK;
Dátum uzavretia zmluvy: 1.10.2013
(580) 1.10.2013

(111) **164820**
(210) 51888
(732) Premier Foods Group Limited, Premier House, Centrium Business Park, Griffiths Way, St Albans, Hertfordshire, AL1 2RE, GB;
(770) PREMIER AMBIENT PRODUCTS (UK) LIMITED, Premier House, Centrium Business Park, Griffiths Way, St Albans, Hertfordshire AL1 2RE, GB;
Dátum uzavretia zmluvy: 14.5.2013
(580) 9.9.2013

(111) **164865**
(210) 52300
(732) Pivovar Samson a.s., Lidická tř. 458/51, 370 01 České Budějovice, CZ;
(770) BUDĚJOVICKÝ MĚŠŤANSKÝ PIVOVAR a.s., Lidická 458/51, 370 54 České Budějovice, CZ;
Dátum uzavretia zmluvy: 1.12.2011
(580) 19.8.2013

(111) **166523**
(210) 54734
(732) BB PHARMA a.s., Pod Višňovkou 1662/21, 140 00 Praha, CZ;
(770) BIOTIKA, a. s., Slovenská Ľupča 566, 976 13 Slovenská Ľupča, SK;
Dátum uzavretia zmluvy: 1.10.2013
(580) 1.10.2013

(111) **166702**
(210) 54985
(732) BB PHARMA a.s., Pod Višňovkou 1662/21, 140 00 Praha, CZ;
(770) BIOTIKA, a. s., Slovenská Ľupča 566, 976 13 Slovenská Ľupča, SK;
Dátum uzavretia zmluvy: 1.10.2013
(580) 1.10.2013

(111) **167259**
(210) 55754
(732) Premier Foods Group Limited, Premier House, Centrium Business Park, Griffiths Way, St Albans, Hertfordshire, AL1 2RE, GB;
(770) Rank Hovis Limited, Premier House, Centrium Business Park, Griffiths Way, St. Albans, Herts, AL1 2RE, GB;
Dátum uzavretia zmluvy: 14.5.2013
(580) 9.9.2013

(111) 170174

(210) 60612
(732) TBL Licensing LLC, 200 Domain Drive, Stratham, New Hampshire 03885, US;
(770) Timberland LLC, 200 Domain Drive, Stratham, New Hampshire 03885, US;
(580) 16.9.2013

(111) 172194

(210) 71109
(732) BONAVITA SERVIS spol. s r.o., Šustekova 18, 851 04 Bratislava, SK;
(770) PRVÁ BRATISLAVSKÁ PEKÁRENSKÁ a.s., Budatínska 36, 851 05 Bratislava, SK;
Dátum uzavretia zmluvy: 15.2.2013
(580) 20.9.2013

(111) 172279

(210) 60611
(732) TBL Licensing LLC, 200 Domain Drive, Stratham, New Hampshire 03885, US;
(770) Timberland LLC, 200 Domain Drive, Stratham, New Hampshire 03885, US;
(580) 16.9.2013

(111) 172568

(210) 442-94
(732) BONAVITA SERVIS spol. s r.o., Šustekova 18, 851 04 Bratislava, SK;
(770) PRVÁ BRATISLAVSKÁ PEKÁRENSKÁ a.s., Budatínska 36, 851 05 Bratislava, SK;
Dátum uzavretia zmluvy: 15.2.2013
(580) 20.9.2013

(111) 174126

(210) 65860
(732) Pivovar Samson a.s., Lidická tř. 458/51, 370 01 České Budějovice, CZ;
(770) BUDEJOVICKÝ MĚŠŤANSKÝ PIVOVAR a.s., Lidická 458/51, 370 54 České Budějovice, CZ;
Dátum uzavretia zmluvy: 1.12.2011
(580) 19.8.2013

(111) 175190

(210) 892-95
(732) BB PHARMA a.s., Pod Višňovkou 1662/21, 140 00 Praha, CZ;
(770) BIOTIKA, a. s., Slovenská Lupča 566, 976 13 Slovenská Lupča, SK;
Dátum uzavretia zmluvy: 1.10.2013
(580) 1.10.2013

(111) 176975

(210) 3365-95
(732) BONAVITA SERVIS spol. s r.o., Šustekova 18, 851 04 Bratislava, SK;
(770) PRVÁ BRATISLAVSKÁ PEKÁRENSKÁ a.s., Budatínska 36, 851 05 Bratislava, SK;
Dátum uzavretia zmluvy: 15.2.2013
(580) 20.9.2013

(111) 177017

(210) 718-93
(732) Société des Produits Nestlé S. A., 1800 Vevey, CH;
(770) Wyeth Holdings Corporation, Five Giralda Farms, Madison, New Jersey 07940, US;
(580) 9.9.2013

(111) 178428

(210) 1308-94
(732) Abbott Products Operations AG, Hegenheimer-mattweg 127, 4123 Allschwil, CH;
(770) Abbott Products GmbH, Hans Böckler Allee 20, D-30173 Hannover, DE;
Dátum uzavretia zmluvy: 25.4.2013
(580) 20.9.2013

(111) 178741

(210) 2289-93
(732) Soldan Holding + Bonbonspezialitäten GmbH, Herderstrasse 5-9, 904 27 Nürnberg, DE;
(770) Diedenhofen Vertriebs GmbH, Lil-Dagover-Ring 7, 820 31 Grünwald, DE;
(580) 9.9.2013

(111) 180817

(210) 386-94
(732) EPOX s.r.o., Parková 25/2450, 821 05 Bratislava, SK;
(770) Dzielava Ľudovít, Parková 25, 821 05 Bratislava, SK;
Dátum uzavretia zmluvy: 10.6.2013
(580) 23.9.2013

(111) 183969

(210) 1222-96
(732) Pivovar Samson a.s., Lidická tř. 458/51, 370 01 České Budějovice, CZ;
(770) BUDEJOVICKÝ MĚŠŤANSKÝ PIVOVAR a. s., Lidická 458/51, 370 54 České Budějovice, CZ;
Dátum uzavretia zmluvy: 1.12.2011
(580) 19.7.2013

(111) 184271

(210) 3364-95
(732) BONAVITA SERVIS spol. s r.o., Šustekova 18, 851 04 Bratislava, SK;
(770) PRVÁ BRATISLAVSKÁ PEKÁRENSKÁ a.s., Budatínska 36, 851 05 Bratislava, SK;
Dátum uzavretia zmluvy: 15.2.2013
(580) 20.9.2013

(111) 184780

(210) 1697-96
(732) ZF Friedrichshafen AG, Graf-von-Soden-Platz 1, 88046 Friedrichshafen, DE;
(770) ZF Electronics Corporation, 104 11 Corporate Drive, ste. 102, Pleasant Prairie, WI 53158-1611, US;
(580) 17.9.2013

(111) 186727

(210) 201-97
(732) Bučina DDD, spol. s r.o., Lučenecká cesta 1335/21, 960 96 Zvolen, SK;
(770) Bučina, akciová spoločnosť, Lučenecká cesta 1335/21, 960 96 Zvolen, SK;
(580) 6.9.2013

(111) 188496

(210) 3017-97
(732) Tata Global Beverages GB Limited, 325 Oldfield Lane North, Greenford, London UB6 0AZ, GB;
(770) Tata Global Beverages Czech Republic a.s., Znojemska 687, 675 31 Jemnice, CZ;
Dátum uzavretia zmluvy: 19.3.2013
(580) 22.8.2013

(111) 190130

(210) 1749-97
(732) EPOX s.r.o., Parková 25/2450, 821 05 Bratislava, SK;
(770) Dzielava Eudovít, Parková 25, 821 05 Bratislava, SK;
Dátum uzavretia zmluvy: 10.6.2013
(580) 23.9.2013

(111) 190704

(210) 3112-97
(732) Tata Global Beverages GB Limited, 325 Oldfield Lane North, Greenford, London UB6 0AZ, GB;
(770) Tata Global Beverages Czech Republic a.s., Znojemska 687, 675 31 Jemnice, CZ;
Dátum uzavretia zmluvy: 19.3.2013
(580) 22.8.2013

(111) 190705

(210) 3113-97
(732) Tata Global Beverages GB Limited, 325 Oldfield Lane North, Greenford, London UB6 0AZ, GB;
(770) Tata Global Beverages Czech Republic a.s., Znojemska 687, 675 31 Jemnice, CZ;
Dátum uzavretia zmluvy: 19.3.2013
(580) 22.8.2013

(111) 190706

(210) 3114-97
(732) Tata Global Beverages GB Limited, 325 Oldfield Lane North, Greenford, London UB6 0AZ, GB;
(770) Tata Global Beverages Czech Republic a.s., Znojemska 687, 675 31 Jemnice, CZ;
Dátum uzavretia zmluvy: 19.3.2013
(580) 22.8.2013

(111) 191807

(210) 3315-97
(732) Tata Global Beverages GB Limited, 325 Oldfield Lane North, Greenford, London UB6 0AZ, GB;
(770) Tata Global Beverages Czech Republic a.s., Znojemska 687, 675 31 Jemnice, CZ;
Dátum uzavretia zmluvy: 19.3.2013
(580) 22.8.2013

(111) 192512

(210) 27-97
(732) TBL Licensing LLC, 200 Domain Drive, Stratham, New Hampshire 03885, US;
(770) Timberland LLC, 200 Domain Drive, Stratham, New Hampshire 03885, US;
(580) 16.9.2013

(111) 192513

(210) 28-97
(732) TBL Licensing LLC, 200 Domain Drive, Stratham, New Hampshire 03885, US;
(770) Timberland LLC, 200 Domain Drive, Stratham, New Hampshire 03885, US;
(580) 16.9.2013

(111) 193631

(210) 1149-99
(732) BASLER PARTNERS, s.r.o., Fazul'ová 1, 811 07 Bratislava, SK;
(770) BASLER, s. r. o., Fazul'ová 1, 811 07 Bratislava, SK;
Dátum uzavretia zmluvy: 6.5.2011
(580) 12.9.2013

(111) 194209

(210) 1812-99
(732) TBL Licensing LLC, 200 Domain Drive, Stratham, New Hampshire 03885, US;
(770) Timberland LLC, 200 Domain Drive, Stratham, New Hampshire 03885, US;
(580) 16.9.2013

(111) 194352

(210) 2667-99
(732) BB PHARMA a.s., Pod Višňovkou 1662/21, 140 00 Praha, CZ;
(770) BIOTIKA, a. s., Slovenská Lupča 566, 976 13 Slovenská Lupča, SK;
Dátum uzavretia zmluvy: 1.10.2013
(580) 1.10.2013

(111) 195598

(210) 2223-99
(732) TVN Media Spółka z ograniczona odpowiedzialnoscia, Wiertnicza 166, 02-952 Warszawa, PL;
(770) TVN Spółka Akcyjna, ul. Wiertnicza 166, 02-952 Warszawa, PL;
(580) 18.9.2013

(111) 198415

- (210) 2464-2001
(732) GALENICA s.r.o., Vrbovská 39, 921 01 Piešťany, SK;
(770) GENERICA, spol. s r. o., Vrbovská 39, 921 01 Piešťany, SK;
Dátum uzavretia zmluvy: 11.6.2013
(580) 23.9.2013
-

(111) 199376

- (210) 3018-97
(732) Tata Global Beverages GB Limited, 325 Oldfield Lane North, Greenford, London UB6 0AZ, GB;
(770) Tata Global Beverages Czech Republic a.s., Znojenská 687, 675 31 Jemnice, CZ;
Dátum uzavretia zmluvy: 19.3.2013
(580) 22.8.2013
-

(111) 200594

- (210) 1481-2001
(732) BB PHARMA a.s., Pod Višňovkou 1662/21, 140 00 Praha, CZ;
(770) BIOTIKA, a. s., Slovenská Lupča 566, 976 13 Slovenská Lupča, SK;
Dátum uzavretia zmluvy: 1.10.2013
(580) 1.10.2013
-

(111) 205470

- (210) 2643-2003
(732) GV PARTNERS, s.r.o., Einsteinova 7, 851 01 Bratislava, SK;
(770) TRMSK, s. r. o. v likvidácii, Einsteinova 7, 851 01 Bratislava, SK;
Dátum uzavretia zmluvy: 31.5.2013
(580) 17.9.2013
-

(111) 207525

- (210) 3192-2002
(732) PRO BOTTARI s.r.o., Družstevní 701, 407 22 Benešov nad Ploučnicí, CZ;
(770) Autoban, s. r. o., U Skládky 691, 407 22 Benešov nad Ploučnicí, CZ;
Dátum uzavretia zmluvy: 6.5.2013
(580) 26.9.2013
-

(111) 208021

- (210) 1952-2003
(732) Fossil, Inc., 901 S. Central Expressway, Richardson, TX 75080, US;
(770) Sunglass Hut International, Inc. A Florida Corporation, 4000 Luxottica Place Mason, OH 45040, US;
Dátum uzavretia zmluvy: 21.12.2007
(580) 28.8.2013
-

(111) 208812

- (210) 2874-2003
(732) Tata Global Beverages GB Limited, 325 Oldfield Lane North, Greenford, London UB6 0AZ, GB;
(770) Tata Global Beverages Czech Republic a.s., Znojenská 687, 675 31 Jemnice, CZ;
Dátum uzavretia zmluvy: 19.3.2013
(580) 22.8.2013
-

(111) 208859

- (210) 2873-2003
(732) Tata Global Beverages GB Limited, 325 Oldfield Lane North, Greenford, London UB6 0AZ, GB;
(770) Tata Global Beverages Czech Republic a.s., Znojenská 687, 675 31 Jemnice, CZ;
Dátum uzavretia zmluvy: 19.3.2013
(580) 22.8.2013
-

(111) 208931

- (210) 3403-2003
(732) G&L Beijer Ref AB, Skeppsbron 2, 211 20 Malmö, SE;
(770) Elsmark Holding A/S, Nordborgvej 81, 6430 Nordborg, DK;
Dátum uzavretia zmluvy: 3.5.2010
(580) 2.9.2013
-

(111) 209323

- (210) 2559-2003
(732) Tata Global Beverages GB Limited, 325 Oldfield Lane North, Greenford, London UB6 0AZ, GB;
(770) Tata Global Beverages Czech Republic a.s., Znojenská 687, 675 31 Jemnice, CZ;
Dátum uzavretia zmluvy: 19.3.2013
(580) 22.8.2013
-

(111) 209856

- (210) 2792-2002
(732) BearingPoint IP Holding B.V., Strawinskylaan 3105, 1077 ZX Amsterdam, NL;
(770) Close Trustees (Cayman) Limited, PO Box 1034, KY1-1102 Grand Cayman, KY;
(580) 26.9.2013
-

(111) 210590

- (210) 1594-2004
(732) Ing. Peter Kohut PK consulting, Užhorodská 177/23, 071 01 Michalovce, SK;
(770) AVIN, s. r. o., Fraňa Kráľa 57, 071 01 Michalovce, SK;
Dátum uzavretia zmluvy: 29.5.2013
(580) 23.9.2013
-

(111) 214473

(210) 787-2005
(732) BB PHARMA a.s., Pod Višňovkou 1662/21,
140 00 Praha, CZ;
(770) BIOTIKA, a. s., Slovenská Ľupča 566, 976 13
Slovenská Ľupča, SK;
Dátum uzavretia zmluvy: 1.10.2013
(580) 1.10.2013

(111) 217581

(210) 1267-2006
(732) LINDFIELD LIMITED, an Isle of Man compa-
ny, Falcon Cliff, Palace Road, Douglas, Isle of
Man IM2 4LB, GB;
(770) BRECO INTERNATIONAL LIMITED, a Bri-
tish Virgin Islands company, Akara Building, 24
De Castro Street, Wickhams Cay, Road Town,
Tortola, VG;
Dátum uzavretia zmluvy: 23.11.2012
(580) 23.9.2013

(111) 220114

(210) 5450-2007
(732) Milion Cafe s.r.o., Prof. Sáru 5, 974 01 Banská
Bystrica, SK;
(770) MERKUR Partners, s.r.o., Horná 30, 974 01
Banská Bystrica, SK;
Dátum uzavretia zmluvy: 30.4.2013
(580) 20.9.2013

(111) 226992

(210) 1021-2009
(732) PLAY Electronics, s.r.o., Kragujevská 19, 010 01
Žilina, SK;
(770) Ľubica Kadorová - PLAY, Kragujevská 19, 010 01
Žilina, SK;
Dátum uzavretia zmluvy: 3.5.2013
(580) 21.8.2013

(111) 227300

(210) 1020-2009
(732) PLAY Electronics, s.r.o., Kragujevská 19, 010 01
Žilina, SK;
(770) Ľubica Kadorová - PLAY, Kragujevská 19, 010 01
Žilina, SK;
Dátum uzavretia zmluvy: 3.5.2013
(580) 21.8.2013

(111) 228003

(210) 3-2010
(732) BB PHARMA a.s., Pod Višňovkou 1662/21,
140 00 Praha, CZ;
(770) Biotika, a. s., Slovenská Ľupča, 976 13 Sloven-
ská Ľupča, SK;
Dátum uzavretia zmluvy: 1.10.2013
(580) 1.10.2013

(111) 229560

(210) 5479-2010
(732) eggheads, s.r.o., Betliarska 12, 851 07 Bratisla-
va, SK;
(770) Adventure, spol. s r. o., Koreničova 12, 811 03
Bratislava, SK;
Dátum uzavretia zmluvy: 25.2.2013
(580) 6.9.2013

(111) 229562

(210) 5539-2010
(732) Global Trade & Consulting, a.s., Prievozská 2/B,
821 09 Bratislava, SK;
(770) Top Product, s.r.o., Strojnícka 34, 821 05 Brati-
slava, SK;
Dátum uzavretia zmluvy: 11.3.2013
(580) 3.9.2013

(111) 229715

(210) 5420-2010
(732) eggheads, s.r.o., Betliarska 12, 851 07 Bratislava,
SK;
(770) Adventure, spol. s r. o., Koreničova 12, 811 03
Bratislava, SK;
Dátum uzavretia zmluvy: 25.2.2013
(580) 6.9.2013

(111) 229850

(210) 5542-2010
(732) Global Trade & Consulting, a.s., Prievozská 2/B,
821 09 Bratislava, SK;
(770) Top Product, s.r.o., Strojnícka 34, 821 05 Brati-
slava, SK;
Dátum uzavretia zmluvy: 11.3.2013
(580) 3.9.2013

(111) 230324

(210) 5651-2010
(732) Tata Global Beverages GB Limited, 325 Old-
field Lane North, Greenford, London UB6 0AZ,
GB;
(770) Tata Global Beverages Czech Republic, a.s., Zno-
jemská 687, 675 31 Jemnice, CZ;
Dátum uzavretia zmluvy: 19.3.2013
(580) 22.8.2013

(111) 230325

(210) 5653-2010
(732) Tata Global Beverages GB Limited, 325 Old-
field Lane North, Greenford, London UB6 0AZ,
GB;
(770) Tata Global Beverages Czech Republic, a.s., Zno-
jemská 687, 675 31 Jemnice, CZ;
Dátum uzavretia zmluvy: 19.3.2013
(580) 22.8.2013

(111) 231346

(210) 600-2011

(732) Holcim (Slovensko) a. s., 906 38 Rohožník, SK;

(770) Východoslovenské stavebné hmoty, a. s., Turňa nad Bodvou 654, 044 02 Turňa nad Bodvou, SK;

(580) 23.9.2013

(111) 232406

(210) 1809-2011

(732) Global Trade & Consulting, a.s., Prievozká 2/B, 821 09 Bratislava, SK;

(770) Top Product, s.r.o., Apollo BC I, Prievozká 2/B, 821 09 Bratislava, SK;

Dátum uzavretia zmluvy: 11.3.2013

(580) 3.9.2013

(111) 232407

(210) 1810-2011

(732) Global Trade & Consulting, a.s., Prievozká 2/B, 821 09 Bratislava, SK;

(770) Top Product, s.r.o., Apollo BC I, Prievozká 2/B, 821 09 Bratislava, SK;

Dátum uzavretia zmluvy: 11.3.2013

(580) 3.9.2013

Zmeny v údajoch o majiteľoch/prihlasovateľoch

(111) 101807
(210) 15663
(732) Glaxo Group Limited, 980 Great West Road,
Brentford, Middlesex TW8 9GS, GB;
(580) 9.9.2013

(111) 102270
(210) 9365
(732) Glaxo Group Limited, 980 Great West Road,
Brentford, Middlesex TW8 9GS, GB;
(580) 9.9.2013

(111) 102304
(210) 6501
(732) The Harris Tweed Association Limited, 50 Broad-
way, Westminster, London SW1H 0BL, GB;
(580) 4.9.2013

(111) 105317
(210) 2107
(732) Glaxo Group Limited, 980 Great West Road,
Brentford, Middlesex TW8 9GS, GB;
(580) 9.9.2013

(111) 153894
(210) 19487
(732) GLAXO GROUP LIMITED, 980 Great West
Road, Brentford, Middlesex TW8 9GS, GB;
(580) 9.9.2013

(111) 155848
(210) 30520
(732) Glaxo Group Limited, 980 Great West Road,
Brentford, Middlesex TW8 9GS, GB;
(580) 9.9.2013

(111) 158032
(210) 41389
(732) Glaxo Group Limited, 980 Great West Road,
Brentford, Middlesex TW8 9GS, GB;
(580) 9.9.2013

(111) 160584
(210) 45652
(732) Glaxo Group Limited, 980 Great West Road,
Brentford, Middlesex TW8 9GS, GB;
(580) 9.9.2013

(111) 160804
(210) 45178
(732) Kaneka Corporation, 2-3-18, Nakanoshima, Ki-
ta-ku, Osaka, JP;
(580) 17.9.2013

(111) 160907
(210) 45179
(732) Kaneka Corporation, 2-3-18, Nakanoshima, Ki-
ta-ku, Osaka, JP;
(580) 17.9.2013

(111) 160908
(210) 46137
(732) Kaneka Corporation, 2-3-18, Nakanoshima, Ki-
ta-ku, Osaka, JP;
(580) 17.9.2013

(111) 161738
(210) 47215
(732) Thermo King Corporation, spoločnosť zriadená
podľa zákonov štátu Delaware, 314 W. 90th
Street, Minneapolis, Minnesota 55420, US;
(580) 3.9.2013

(111) 161740
(210) 47217
(732) Thermo King Corporation, spoločnosť zriadená
podľa zákonov štátu Delaware, 314 W. 90th
Street, Minneapolis, Minnesota 55420, US;
(580) 3.9.2013

(111) 162045
(210) 47638
(732) Glaxo Group Limited, 980 Great West Road,
Brentford, Middlesex TW8 9GS, GB;
(580) 9.9.2013

(111) 162866
(210) 47115
(732) United Artists Corporation, 254 N. Beverly Dr.,
Beverly Hills, CA 90210-5317, US;
(580) 17.9.2013

(111) 163208
(210) 49766
(732) Glaxo Group Limited, 980 Great West Road,
Brentford, Middlesex TW8 9GS, GB;
(580) 9.9.2013

(111) 163411
(210) 49933
(732) Deloro Stellite Holdings Corporation, 900 South
Highway Drive, Suite 104, Fenton, MO 63026,
US;
(580) 17.9.2013

(111) 163824
(210) 50409
(732) Glaxo Group Limited, 980 Great West Road,
Brentford, Middlesex TW8 9GS, GB;
(580) 9.9.2013

(111) 163970
(210) 50599
(732) Glaxo Group Limited, 980 Great West Road,
Brentford, Middlesex TW8 9GS, GB;
(580) 9.9.2013

(111) 164152
(210) 50507
(732) Glaxo Group Limited, 980 Great West Road,
Brentford, Middlesex TW8 9GS, GB;
(580) 9.9.2013

(111) 164249
(210) 51003
(732) GLAXO GROUP LIMITED, 980 Great West
Road, Brentford, Middlesex TW8 9GS, GB;
(580) 9.9.2013

(111) 164394
(210) 51382
(732) Glaxo Group Limited, 980 Great West Road,
Brentford, Middlesex TW8 9GS, GB;
(580) 9.9.2013

(111) 164820
(210) 51888
(732) PREMIER AMBIENT PRODUCTS (UK) LI-
MITED, Premier House, Centrium Business
Park, Griffiths Way, St Albans, Hertfordshire
AL1 2RE, GB;
(580) 9.9.2013

(111) 164863
(210) 52161
(732) Glaxo Group Limited, 980 Great West Road,
Brentford, Middlesex TW8 9GS, GB;
(580) 9.9.2013

(111) 165255
(210) 52557
(732) Glaxo Group Limited, 980 Great West Road,
Brentford, Middlesex TW8 9GS, GB;
(580) 9.9.2013

(111) 165706
(210) 53309
(732) ZEBRA CO., LTD., 2-9, Higashigoken-cho,
Shinjuku-ku, Tokyo, JP;
(580) 4.9.2013

(111) 165941
(210) 53568
(732) Glaxo Group Limited, 980 Great West Road,
Brentford, Middlesex TW8 9GS, GB;
(580) 9.9.2013

(111) 165942
(210) 53569
(732) Glaxo Group Limited, 980 Great West Road,
Brentford, Middlesex TW8 9GS, GB;
(580) 9.9.2013

(111) 166010
(210) 53935
(732) Glaxo Group Limited, 980 Great West Road,
Brentford, Middlesex TW8 9GS, GB;
(580) 9.9.2013

(111) 166391
(210) 54123
(732) Glaxo Group Limited, 980 Great West Road,
Brentford, Middlesex TW8 9GS, GB;
(580) 9.9.2013

(111) 166663
(210) 54972
(732) Glaxo Group Limited, 980 Great West Road,
Brentford, Middlesex TW8 9GS, GB;
(580) 9.9.2013

(111) 166665
(210) 54974
(732) Glaxo Group Limited, 980 Great West Road,
Brentford, Middlesex TW8 9GS, GB;
(580) 9.9.2013

(111) 166666
(210) 54975
(732) Glaxo Group Limited, 980 Great West Road,
Brentford, Middlesex TW8 9GS, GB;
(580) 9.9.2013

(111) 166704
(210) 54992
(732) Glaxo Group Limited, 980 Great West Road,
Brentford, Middlesex TW8 9GS, GB;
(580) 9.9.2013

(111) 166721
(210) 55001
(732) Glaxo Group Limited, 980 Great West Road,
Brentford, Middlesex TW8 9GS, GB;
(580) 9.9.2013

(111) 166722
(210) 55002
(732) Glaxo Group Limited, 980 Great West Road,
Brentford, Middlesex TW8 9GS, GB;
(580) 9.9.2013

(111) 166724
(210) 55010
(732) Glaxo Group Limited, 980 Great West Road,
Brentford, Middlesex TW8 9GS, GB;
(580) 9.9.2013

(111) 166826
(210) 55139
(732) Glaxo Group Limited, 980 Great West Road,
Brentford, Middlesex TW8 9GS, GB;
(580) 9.9.2013

(111) 166962
(210) 55357
(732) Glaxo Group Limited, 980 Great West Road,
Brentford, Middlesex TW8 9GS, GB;
(580) 9.9.2013

(111) 166963
(210) 55358
(732) Glaxo Group Limited, 980 Great West Road,
Brentford, Middlesex TW8 9GS, GB;
(580) 9.9.2013

(111) 167166
(210) 55809
(732) Glaxo Group Limited, 980 Great West Road,
Brentford, Middlesex TW8 9GS, GB;
(580) 9.9.2013

(111) 167304
(210) 55675
(732) Glaxo Group Limited, 980 Great West Road,
Brentford, Middlesex TW8 9GS, GB;
(580) 9.9.2013

(111) 167448
(210) 56344
(732) Glaxo Group Limited, 980 Great West Road,
Brentford, Middlesex TW8 9GS, GB;
(580) 9.9.2013

(111) 167725
(210) 56461
(732) Glaxo Group Limited, 980 Great West Road,
Brentford, Middlesex TW8 9GS, GB;
(580) 9.9.2013

(111) 167804
(210) 56524
(732) Glaxo Group Limited, 980 Great West Road,
Brentford, Middlesex TW8 9GS, GB;
(580) 9.9.2013

(111) 167968
(210) 57149
(732) GLAXO GROUP LIMITED, 980 Great West
Road, Brentford, Middlesex TW8 9GS, GB;
(580) 9.9.2013

(111) 168630
(210) 57887
(732) Kaneka Corporation, 2-3-18, Nakanoshima, Ki-
ta-ku, Osaka, JP;
(580) 17.9.2013

(111) 169105
(210) 57650
(732) GLAXO GROUP LIMITED, 980 Great West
Road, Brentford, Middlesex TW8 9GS, GB;
(580) 9.9.2013

(111) 169199
(210) 57677
(732) Glaxo Group Limited, 980 Great West Road,
Brentford, Middlesex TW8 9GS, GB;
(580) 9.9.2013

(111) 169967
(210) 57870
(732) Glaxo Group Limited, 980 Great West Road,
Brentford, Middlesex TW8 9GS, GB;
(580) 9.9.2013

(111) 169996
(210) 57878
(732) Glaxo Group Limited, 980 Great West Road,
Brentford, Middlesex TW8 9GS, GB;
(580) 9.9.2013

(111) 170174
(210) 60612
(732) Timberland LLC, 200 Domain Drive, Stratham,
New Hampshire 03885, US;
(580) 16.9.2013

(111) 170210
(210) 59171
(732) Glaxo Group Limited, 980 Great West Road,
Brentford, Middlesex TW8 9GS, GB;
(580) 4.9.2013

(111) 170213
(210) 59169
(732) Glaxo Group Limited, 980 Great West Road,
Brentford, Middlesex TW8 9GS, GB;
(580) 4.9.2013

(111) 170403
(210) 60413
(732) Glaxo Group Limited, 980 Great West Road,
Brentford, Middlesex TW8 9GS, GB;
(580) 9.9.2013

(111) 172279
(210) 60611
(732) Timberland LLC, 200 Domain Drive, Stratham,
New Hampshire 03885, US;
(580) 16.9.2013

(111) 173052
(210) 64256
(732) Glaxo Group Limited, 980 Great West Road,
Brentford, Middlesex TW8 9GS, GB;
(580) 9.9.2013

(111) 174714
(210) 66116
(732) Glaxo Group Limited, 980 Great West Road,
Brentford, Middlesex TW8 9GS, GB;
(580) 9.9.2013

(111) 175341
(210) 68881
(732) Glaxo Group Limited, 980 Great West Road,
Brentford, Middlesex TW8 9GS, GB;
(580) 9.9.2013

(111) 175889
(210) 1761-93
(732) Zoetis P LLC, 100 Campus Drive, Florham Park,
NJ 07932, US;
(580) 26.9.2013

(111) 175890
(210) 1765-93
(732) Zoetis P LLC, 100 Campus Drive, Florham Park,
NJ 07932, US;
(580) 26.9.2013

(111) 176404
(210) 1753-93
(732) Zoetis P LLC, 100 Campus Drive, Florham Park,
NJ 07932, US;
(580) 26.9.2013

(111) 177621
(210) 876-94
(732) GLAXO GROUP LIMITED, 980 Great West
Road, Brentford, Middlesex TW8 9GS, GB;
(580) 9.9.2013

(111) 177880
(210) 174-93
(732) Thorn Lighting Limited, 20 Farringdon Road,
London EC1M 3AP, GB;
(580) 23.9.2013

(111) 178007
(210) 1015-93
(732) Oscar de la Renta, LLC, 11 West 42nd Street,
25th Floor, New York, NY 10036, US;
(580) 4.9.2013

(111) 178324
(210) 929-94
(732) GLAXO GROUP LIMITED, 980 Great West
Road, Brentford, Middlesex TW8 9GS, GB;
(580) 9.9.2013

(111) 178325
(210) 930-94
(732) GLAXO GROUP LIMITED, 980 Great West
Road, Brentford, Middlesex TW8 9GS, GB;
(580) 9.9.2013

(111) 178326
(210) 931-94
(732) GLAXO GROUP LIMITED, 980 Great West
Road, Brentford, Middlesex TW8 9GS, GB;
(580) 9.9.2013

(111) 179256
(210) 72862
(732) INSEKO, a. s., Bytčická 2, 010 01 Žilina, SK;
(580) 16.9.2013

(111) 179382
(210) 3051-94
(732) Glaxo Group Limited, 980 Great West Road,
Brentford, Middlesex TW8 9GS, GB;
(580) 9.9.2013

(111) 180071
(210) 1362-94
(732) Glaxo Group Limited, 980 Great West Road,
Brentford, Middlesex TW8 9GS, GB;
(580) 4.9.2013

(111) 180072
(210) 1363-94
(732) Glaxo Group Limited, 980 Great West Road,
Brentford, Middlesex TW8 9GS, GB;
(580) 4.9.2013

(111) 180101
(210) 2599-94
(732) Takeda GmbH, Byk-Gulden-Str. 2, 78467 Kon-
stanz, DE;
(580) 23.9.2013

(111) 180687
(210) 848-93
(732) John Middleton Co., 6603 West Broad Street,
Richmond, VA 23230, US;
(580) 4.9.2013

(111) 181037
(210) 608-95
(732) Glaxo Group Limited, 980 Great West Road,
Brentford, Middlesex TW8 9GS, GB;
(580) 9.9.2013

(111) 181256
(210) 2627-95
(732) Glaxo Group Limited, 980 Great West Road,
Brentford, Middlesex TW8 9GS, GB;
(580) 9.9.2013

(111) 181845
(210) 1962-95
(732) Glaxo Group Limited, 980 Great West Road,
Brentford, Middlesex TW8 9GS, GB;
(580) 9.9.2013

(111) 181846
(210) 1963-95
(732) Glaxo Group Limited, 980 Great West Road,
Brentford, Middlesex TW8 9GS, GB;
(580) 9.9.2013

(111) 181895
(210) 2522-95
(732) Glaxo Group Limited, 980 Great West Road,
Brentford, Middlesex TW8 9GS, GB;
(580) 9.9.2013

(111) 182034
(210) 581-95
(732) Glaxo Group Limited, 980 Great West Road,
Brentford, Middlesex TW8 9GS, GB;
(580) 9.9.2013

(111) 182076
(210) 1110-95
(732) Glaxo Group Limited, 980 Great West Road,
Brentford, Middlesex TW8 9GS, GB;
(580) 9.9.2013

(111) 182601
(210) 2628-95
(732) Glaxo Group Limited, 980 Great West Road,
Brentford, Middlesex TW8 9GS, GB;
(580) 9.9.2013

(111) 182602
(210) 2629-95
(732) Glaxo Group Limited, 980 Great West Road,
Brentford, Middlesex TW8 9GS, GB;
(580) 9.9.2013

(111) 182700
(210) 3595-95
(732) Glaxo Group Limited, 980 Great West Road,
Brentford, Middlesex TW8 9GS, GB;
(580) 9.9.2013

(111) 182701
(210) 3596-95
(732) Glaxo Group Limited, 980 Great West Road,
Brentford, Middlesex TW8 9GS, GB;
(580) 9.9.2013

(111) 183138
(210) 686-95
(732) Glaxo Group Limited, 980 Great West Road,
Brentford, Middlesex TW8 9GS, GB;
(580) 9.9.2013

(111) 183139
(210) 687-95
(732) Glaxo Group Limited, 980 Great West Road,
Brentford, Middlesex TW8 9GS, GB;
(580) 9.9.2013

(111) 183140
(210) 688-95
(732) Glaxo Group Limited, 980 Great West Road,
Brentford, Middlesex TW8 9GS, GB;
(580) 9.9.2013

(111) 184502
(210) 1237-96
(732) Glaxo Group Limited, 980 Great West Road,
Brentford, Middlesex TW8 9GS, GB;
(580) 9.9.2013

(111) 184780
(210) 1697-96
(732) ZF Electronics Corporation, 104 11 Corporate
Drive, ste. 102, Pleasant Prairie, WI 53158-1611,
US;
(580) 17.9.2013

(111) 185012
(210) 1127-96
(732) Glaxo Group Limited, 980 Great West Road,
Brentford, Middlesex TW8 9GS, GB;
(580) 9.9.2013

(111) 185077
(210) 1750-96
(732) Glaxo Group Limited, 980 Great West Road,
Brentford, Middlesex TW8 9GS, GB;
(580) 9.9.2013

(111) 185634
(210) 2822-96
(732) Glaxo Group Limited, 980 Great West Road,
Brentford, Middlesex TW8 9GS, GB;
(580) 9.9.2013

(111) 185635
(210) 2823-96
(732) Glaxo Group Limited, 980 Great West Road,
Brentford, Middlesex TW8 9GS, GB;
(580) 9.9.2013

(111) 185636
(210) 2824-96
(732) Glaxo Group Limited, 980 Great West Road,
Brentford, Middlesex TW8 9GS, GB;
(580) 9.9.2013

(111) 185777
(210) 3517-96
(732) Glaxo Group Limited, 980 Great West Road,
Brentford, Middlesex TW8 9GS, GB;
(580) 9.9.2013

(111) 186042
(210) 3141-96
(732) Glaxo Group Limited, 980 Great West Road,
Brentford, Middlesex TW8 9GS, GB;
(580) 9.9.2013

(111) 186144
(210) 3456-96
(732) Glaxo Group Limited, 980 Great West Road,
Brentford, Middlesex TW8 9GS, GB;
(580) 9.9.2013

(111) 186449
(210) 670-97
(732) Glaxo Group Limited, 980 Great West Road,
Brentford, Middlesex TW8 9GS, GB;
(580) 9.9.2013

(111) 186856
(210) 1204-97
(732) Glaxo Group Limited, 980 Great West Road,
Brentford, Middlesex TW8 9GS, GB;
(580) 9.9.2013

(111) 187126
(210) 638-97
(732) Glaxo Group Limited, 980 Great West Road,
Brentford, Middlesex TW8 9GS, GB;
(580) 9.9.2013

(111) 187963
(210) 2146-97
(732) GLAXO GROUP LIMITED, 980 Great West
Road, Brentford, Middlesex TW8 9GS, GB;
(580) 9.9.2013

(111) 188278
(210) 705-97
(732) Glaxo Group Limited, 980 Great West Road,
Brentford, Middlesex TW8 9GS, GB;
(580) 9.9.2013

(111) 188458
(210) 2954-97
(732) Glaxo Group Limited, 980 Great West Road,
Brentford, Middlesex TW8 9GS, GB;
(580) 9.9.2013

(111) 188487
(210) 2995-97
(732) GLAXO GROUP LIMITED, 980 Great West
Road, Brentford, Middlesex TW8 9GS, GB;
(580) 9.9.2013

(111) 188514
(210) 3081-97
(732) Glaxo Group Limited, 980 Great West Road,
Brentford, Middlesex TW8 9GS, GB;
(580) 9.9.2013

(111) 188515
(210) 3082-97
(732) Glaxo Group Limited, 980 Great West Road,
Brentford, Middlesex TW8 9GS, GB;
(580) 9.9.2013

(111) 188516
(210) 3083-97
(732) Glaxo Group Limited, 980 Great West Road,
Brentford, Middlesex TW8 9GS, GB;
(580) 9.9.2013

(111) 188517
(210) 3084-97
(732) Glaxo Group Limited, 980 Great West Road,
Brentford, Middlesex TW8 9GS, GB;
(580) 9.9.2013

(111) 188848
(210) 1925-97
(732) GLAXO GROUP LIMITED, 980 Great West
Road, Brentford, Middlesex TW8 9GS, GB;
(580) 9.9.2013

(111) 188892
(210) 2210-97
(732) Glaxo Group Limited, 980 Great West Road,
Brentford, Middlesex TW8 9GS, GB;
(580) 9.9.2013

(111) 189022
(210) 3086-97
(732) Glaxo Group Limited, 980 Great West Road,
Brentford, Middlesex TW8 9GS, GB;
(580) 9.9.2013

(111) 189499
(210) 3768-97
(732) Glaxo Group Limited, 980 Great West Road,
Brentford, Middlesex TW8 9GS, GB;
(580) 9.9.2013

(111) 189500
(210) 3769-97
(732) Glaxo Group Limited, 980 Great West Road,
Brentford, Middlesex TW8 9GS, GB;
(580) 9.9.2013

(111) 189608
(210) 1557-98
(732) Glaxo Group Limited, 980 Great West Road,
Brentford, Middlesex TW8 9GS, GB;
(580) 9.9.2013

(111) 189721
(210) 2361-97
(732) Glaxo Group Limited, 980 Great West Road,
Brentford, Middlesex TW8 9GS, GB;
(580) 9.9.2013

(111) 189794
(210) 3085-97
(732) Glaxo Group Limited, 980 Great West Road,
Brentford, Middlesex TW8 9GS, GB;
(580) 9.9.2013

(111) 189903
(210) 152-98
(732) Glaxo Group Limited, 980 Great West Road,
Brentford, Middlesex TW8 9GS, GB;
(580) 9.9.2013

(111) 190040
(210) 1353-98
(732) GLAXO GROUP LIMITED, 980 Great West
Road, Brentford, Middlesex TW8 9GS, GB;
(580) 9.9.2013

(111) 190132
(210) 2030-97
(732) Glaxo Group Limited, 980 Great West Road,
Brentford, Middlesex TW8 9GS, GB;
(580) 9.9.2013

(111) 190468
(210) 1435-98
(732) Glaxo Group Limited, 980 Great West Road,
Brentford, Middlesex TW8 9GS, GB;
(580) 9.9.2013

(111) 190540
(210) 1606-98
(732) GLAXO GROUP LIMITED, 980 Great West
Road, Brentford, Middlesex TW8 9GS, GB;
(580) 9.9.2013

(111) 190827
(210) 1190-98
(732) GLAXO GROUP LIMITED, 980 Great West
Road, Brentford, Middlesex TW8 9GS, GB;
(580) 9.9.2013

(111) 190887
(210) 1748-98
(732) Glaxo Group Limited, 980 Great West Road,
Brentford, Middlesex TW8 9GS, GB;
(580) 9.9.2013

(111) 191257
(210) 2338-98
(732) GLAXO GROUP LIMITED, 980 Great West
Road, Brentford, Middlesex TW8 9GS, GB;
(580) 9.9.2013

(111) 191354
(210) 3147-95
(732) Glaxo Group Limited, 980 Great West Road,
Brentford, Middlesex TW8 9GS, GB;
(580) 9.9.2013

(111) 191531
(210) 1684-98
(732) GLAXO GROUP LIMITED, 980 Great West
Road, Brentford, Middlesex TW8 9GS, GB;
(580) 9.9.2013

(111) 191647
(210) 2386-98
(732) Glaxo Group Limited, 980 Great West Road,
Brentford, Middlesex TW8 9GS, GB;
(580) 9.9.2013

(111) 191679
(210) 2606-98
(732) GLAXO GROUP LIMITED, 980 Great West
Road, Brentford, Middlesex TW8 9GS, GB;
(580) 9.9.2013

(111) 192512
(210) 27-97
(732) Timberland LLC, 200 Domain Drive, Stratham,
New Hampshire 03885, US;
(580) 16.9.2013

(111) 192513
(210) 28-97
(732) Timberland LLC, 200 Domain Drive, Stratham,
New Hampshire 03885, US;
(580) 16.9.2013

(111) 192616
(210) 213-99
(732) GLAXO GROUP LIMITED, 980 Great West
Road, Brentford, Middlesex TW8 9GS, GB;
(580) 9.9.2013

(111) 192617
(210) 214-99
(732) GLAXO GROUP LIMITED, 980 Great West
Road, Brentford, Middlesex TW8 9GS, GB;
(580) 9.9.2013

(111) 192881
(210) 544-99
(732) GLAXO GROUP LIMITED, 980 Great West
Road, Brentford, Middlesex TW8 9GS, GB;
(580) 9.9.2013

(111) 192882
(210) 545-99
(732) GLAXO GROUP LIMITED, 980 Great West
Road, Brentford, Middlesex TW8 9GS, GB;
(580) 9.9.2013

(111) 192883
(210) 546-99
(732) GLAXO GROUP LIMITED, 980 Great West
Road, Brentford, Middlesex TW8 9GS, GB;
(580) 9.9.2013

(111) 193653
(210) 1623-99
(732) GLAXO GROUP LIMITED, 980 Great West Road, Brentford, Middlesex TW8 9GS, GB;
(580) 9.9.2013

(111) 193800
(210) 1714-99
(732) Glaxo Group Limited, 980 Great West Road, Brentford, Middlesex TW8 9GS, GB;
(580) 9.9.2013

(111) 194209
(210) 1812-99
(732) Timberland LLC, 200 Domain Drive, Stratham, New Hampshire 03885, US;
(580) 16.9.2013

(111) 194457
(210) 2246-99
(732) Glaxo Group Limited, 980 Great West Road, Brentford, Middlesex TW8 9GS, GB;
(580) 9.9.2013

(111) 195013
(210) 3101-99
(732) Glaxo Group Limited, 980 Great West Road, Brentford, Middlesex TW8 9GS, GB;
(580) 9.9.2013

(111) 197540
(210) 2084-2000
(732) Bertovič Ignác, Istrijská 5096/77, 841 07 Bratislava, SK;
(580) 21.8.2013

(111) 198027
(210) 1042-2000
(732) Takeda GmbH, Byk-Gulden-Str. 2, 78467 Konstanz, DE;
(580) 23.9.2013

(111) 199724
(210) 1102-2001
(732) Bertovič Ignác, Istrijská 5096/77, 841 07 Bratislava, SK;
(580) 21.8.2013

(111) 200198
(210) 1359-2001
(732) GLAXO GROUP LIMITED, 980 Great West Road, Brentford, Middlesex TW8 9GS, GB;
(580) 9.9.2013

(111) 202677
(210) 261-98
(732) Glaxo Group Limited, 980 Great West Road, Brentford, Middlesex TW8 9GS, GB;
(580) 9.9.2013

(111) 203367
(210) 3905-2001
(732) Bertovič Ignác, Istrijská 5096/77, 841 07 Bratislava, SK;
(580) 21.8.2013

(111) 203484
(210) 2578-98
(732) GLAXO GROUP LIMITED, 980 Great West Road, Brentford, Middlesex TW8 9GS, GB;
(580) 9.9.2013

(111) 204468
(210) 2678-2002
(732) Glaxo Group Limited, 980 Great West Road, Brentford, Middlesex TW8 9GS, GB;
(580) 9.9.2013

(111) 205216
(210) 2406-2002
(732) EURO - MINERÁL, a.s., Korytnica 669, 034 75 Korytnica, SK;
(580) 23.8.2013

(111) 205218
(210) 2408-2002
(732) EURO - MINERÁL, a.s., Korytnica 669, 034 75 Korytnica, SK;
(580) 23.8.2013

(111) 205470
(210) 2643-2003
(732) TRMSK, s. r. o. v likvidácii, Einsteinova 7, 851 01 Bratislava, SK;
(580) 17.9.2013

(111) 206335
(210) 1084-2003
(732) Slovenská lekárska komora, Račianska 42/A, 831 02 Bratislava, SK;
(580) 20.9.2013

(111) 206339
(210) 1088-2003
(732) MAXIMA BROKER, a. s., Slovenskej jednoty 31, 040 01 Košice, SK;
(580) 11.9.2013

(111) 206491
(210) 3558-2002
(732) PARFE Prešov, s.r.o., Armádneho generála Svobodu 2A, 080 01 Prešov, SK;
(580) 26.9.2013

(111) 206575
(210) 1382-2003
(732) Takeda GmbH, Byk-Gulden-Str. 2, 78467 Konstanz, DE;
(580) 23.9.2013

(111) 206630
(210) 59-2003
(732) RENU TO (Overseas) LIMITED, Akropoleos,
59-61, SAVVIDES CENTER, 1st floor, flat/-office
102, Nikosia, CY;
(580) 19.8.2013

(111) 206631
(210) 60-2003
(732) RENU TO (Overseas) LIMITED, Akropoleos,
59-61, SAVVIDES CENTER, 1st floor, flat/-office
102, Nikosia, CY;
(580) 19.8.2013

(111) 206632
(210) 61-2003
(732) RENU TO (Overseas) LIMITED, Akropoleos,
59-61, SAVVIDES CENTER, 1st floor, flat/-office
102, Nikosia, CY;
(580) 19.8.2013

(111) 207578
(210) 1611-2003
(732) TIPOS, národná lotériová spoločnosť, a. s., Breč-
tanová 1, 830 07 Bratislava, SK;
(580) 23.9.2013

(111) 207579
(210) 1612-2003
(732) TIPOS, národná lotériová spoločnosť, a. s., Breč-
tanová 1, 830 07 Bratislava, SK;
(580) 23.9.2013

(111) 207580
(210) 1613-2003
(732) TIPOS, národná lotériová spoločnosť, a. s., Breč-
tanová 1, 830 07 Bratislava, SK;
(580) 23.9.2013

(111) 207581
(210) 1614-2003
(732) TIPOS, národná lotériová spoločnosť, a. s., Breč-
tanová 1, 830 07 Bratislava, SK;
(580) 23.9.2013

(111) 207637
(210) 1959-2003
(732) Glaxo Group Limited, 980 Great West Road,
Brentford, Middlesex TW8 9GS, GB;
(580) 9.9.2013

(111) 207658
(210) 2039-2003
(732) VALTECH TORS, a.s., Na Dole 3973/1, 695 01
Hodonín, CZ;
(580) 23.9.2013

(111) 207738
(210) 1987-2003
(732) VÍNO Valtice s.r.o., Zámecká 239, 691 42 Valti-
ce, CZ;
(580) 9.9.2013

(111) 207799
(210) 2412-2003
(732) Osotspa Co. Ltd., 348 Ramkhamhaeng Road,
Huamak, Bangkok, Bangkok 10240, TH;
(580) 1.10.2013

(111) 207841
(210) 2441-2002
(732) EURO - MINERÁL, a.s., Korytnica 669, 034 75
Korytnica, SK;
(580) 23.8.2013

(111) 208057
(210) 2368-2003
(732) Takeda GmbH, Byk-Gulden-Str. 2, 78467 Kon-
stanz, DE;
(580) 23.9.2013

(111) 208322
(210) 1550-2003
(732) Bertovič Ignác, Istrijská 5096/77, 841 07 Brati-
slava, SK;
(580) 21.8.2013

(111) 208323
(210) 1551-2003
(732) Bertovič Ignác, Istrijská 5096/77, 841 07 Brati-
slava, SK;
(580) 21.8.2013

(111) 208400
(210) 2992-2003
(732) Glaxo Group Limited, 980 Great West Road,
Brentford, Middlesex TW8 9GS, GB;
(580) 9.9.2013

(111) 208402
(210) 2994-2003
(732) Glaxo Group Limited, 980 Great West Road,
Brentford, Middlesex TW8 9GS, GB;
(580) 9.9.2013

(111) 208983
(210) 3699-2003
(732) PETERKA & PARTNERS v. o. s. advokátni
kancelář, Karlovo náměstí 671/24, 110 00 Pra-
ha, CZ;
(580) 23.9.2013

(111) 209007

(210) 1624-2003
(732) ATARI INTERACTIVE, INC., 475 Park Avenue South, New York, NY, US;
(580) 18.9.2013

(111) 209008

(210) 1625-2003
(732) ATARI INTERACTIVE, INC., 475 Park Avenue South, New York, NY, US;
(580) 18.9.2013

(111) 209192

(210) 3604-2003
(732) Transforwarding a.s., K. Uhříře 42, 370 06 České Budějovice, CZ;
(580) 4.9.2013

(111) 209324

(210) 2637-2003
(732) UNIGRAND, spol. s r. o., Stará Vajnorská 17/A/12495, 831 04 Bratislava, SK;
(580) 2.10.2013

(111) 209398

(210) 102-2004
(732) Glaxo Group Limited, 980 Great West Road, Brentford, Middlesex TW8 9GS, GB;
(580) 9.9.2013

(111) 209818

(210) 1168-2004
(732) Glaxo Group Limited, 980 Great West Road, Brentford, Middlesex TW8 9GS, GB;
(580) 9.9.2013

(111) 209819

(210) 1169-2004
(732) Glaxo Group Limited, 980 Great West Road, Brentford, Middlesex TW8 9GS, GB;
(580) 9.9.2013

(111) 210294

(210) 287-2004
(732) Porsche Česká republika s.r.o., Radlická 740/113d, 158 00 Praha - Jinonice, CZ;
(580) 26.9.2013

(111) 210295

(210) 288-2004
(732) Porsche Česká republika s.r.o., Radlická 740/113d, 158 00 Praha - Jinonice, CZ;
(580) 26.9.2013

(111) 215365

(210) 6205-2005
(732) AZOTER, s.r.o., Robotnícka 79, 905 01 Senica, SK;
(580) 25.9.2013

(111) 216623

(210) 1424-2003
(732) WPP Properties, 100 Park Avenue, 4th Floor, New York, NY 10017, US;
(580) 18.9.2013

(111) 217373

(210) 2198-2006
(732) Takeda GmbH, Byk-Gulden-Str. 2, 78467 Konstanz, DE;
(580) 23.9.2013

(111) 218137

(210) 1353-2006
(732) Glaxo Group Limited, 980 Great West Road, Brentford, Middlesex TW8 9GS, GB;
(580) 9.9.2013

(111) 219142

(210) 2357-2006
(732) Takeda GmbH, Byk-Gulden-Str. 2, 78467 Konstanz, DE;
(580) 23.9.2013

(111) 219747

(210) 371-2007
(732) IRDistribution, a. s., Račianska 71, 831 02 Bratislava, SK;
(580) 9.9.2013

(111) 220077

(210) 925-2007
(732) GLAXO GROUP LIMITED, 980 Great West Road, Brentford, Middlesex TW8 9GS, GB;
(580) 9.9.2013

(111) 220348

(210) 632-2007
(732) Glaxo Group Limited, 980 Great West Road, Brentford, Middlesex TW8 9GS, GB;
(580) 9.9.2013

(111) 220777

(210) 2689-2003
(732) Slovenské pedagogické nakladateľstvo - Mladé letá, s.r.o., Sasinkova 5, 811 08 Bratislava, SK;
(580) 26.9.2013

(111) 221123

(210) 5975-2006
(732) Bertovič Ignác, Istrijská 5096/77, 841 07 Bratislava, SK;
(580) 21.8.2013

(111) 221298

(210) 5977-2006
(732) Bertovič Ignác, Istrijská 5096/77, 841 07 Bratislava, SK;
(580) 21.8.2013

(111) 221302
(210) 1423-2003
(732) WPP Properties, 100 Park Avenue, 4th Floor,
New York, NY 10017, US;
(580) 18.9.2013

(111) 222804
(210) 807-2008
(732) CORPIA GROUP a.s., Dunajská Lužná 933,
900 42 Dunajská Lužná, SK;
(580) 26.9.2013

(111) 223218
(210) 806-2008
(732) CORPIA GROUP a.s., Dunajská Lužná 933,
900 42 Dunajská Lužná, SK;
(580) 26.9.2013

(111) 225514
(210) 6339-2008
(732) PubRes s. r. o., Grösslingova 63, 811 09 Brati-
slava, SK;
(580) 16.8.2013

(111) 226502
(210) 6340-2008
(732) PubRes s. r. o., Grösslingova 63, 811 09 Brati-
slava, SK;
(580) 16.8.2013

(111) 228538
(210) 5429-2009
(732) Recruit Holdings Co., Ltd., 4-17, Ginza 8-chome,
Chuo-ku, Tokyo, JP;
(580) 18.9.2013

(111) 229484
(210) 1137-2010
(732) Takeda GmbH, Byk-Gulden-Str. 2, 78467 Kon-
stanz, DE;
(580) 24.9.2013

(111) 230450
(210) 1817-2010
(732) KOLIBA, a.s., Krivec 2663, 962 05 Hriňová, SK;
(580) 23.9.2013

(111) 230968
(210) 16-2011
(732) Glaxo Group Limited, 980 Great West Road,
Brentford, Middlesex TW8 9GS, GB;
(580) 9.9.2013

(111) 232876
(210) 105-2012
(732) Bertovič Ignác, Istrijská 5096/77, 841 07 Brati-
slava, SK;
(580) 21.8.2013

(111) 233758
(210) 901-2012
(732) Bertovič Ignác, Istrijská 5096/77, 841 07 Brati-
slava, SK;
(580) 21.8.2013

(111) 234318
(210) 835-2012
(732) Takeda GmbH, Byk-Gulden-Str. 2, 78467 Kon-
stanz, DE;
(580) 24.9.2013

Licenčné zmluvy registrované

(111) 193266
(210) 267-2000
(732) INGSTEEL, spol. s r.o., Tomášiková 17, 820 09 Bratislava, SK;
(791) Slovenský zväz cyklistiky, Junácka 6, 832 80 Bratislava, SK;
(793) Typ licencie: výlučná
Dátum uzavretia licenčnej zmluvy: 31.5.2013
(580) 26.9.2013

(111) 205359
(210) 1785-2002
(732) INGSTEEL, spol. s r.o., Tomášiková 17, 820 09 Bratislava, SK;
(791) Slovenský zväz cyklistiky, Junácka 6, 832 80 Bratislava, SK;
(793) Typ licencie: výlučná
Dátum uzavretia licenčnej zmluvy: 31.5.2013
(580) 26.9.2013

(111) 207794
(210) 2327-2003
(732) HYUNDAI CORPORATION, 140-2, Kye-Dong, Chongro-Ku, Seoul, KR;
(791) ETA a. s., Zelený pruh 95/97, 147 00 Praha - Braník, CZ;
(793) Typ licencie: výlučná
Dátum uzavretia licenčnej zmluvy: 8.11.2012
(580) 3.9.2013

(111) 211161
(210) 3366-2003
(732) TREND Representative, s.r.o., Tomášikova 23, 821 01 Bratislava, SK;
(791) DIGITAL VISIONS spol. s r.o., Kladnianska 60, 821 05 Bratislava, SK;
(793) Typ licencie: nevýlučná
Dátum uzavretia licenčnej zmluvy: 25.4.2013
(580) 23.8.2013

(111) 211161
(210) 3366-2003
(732) TREND Representative, s.r.o., Tomášikova 23, 821 01 Bratislava, SK;
(791) IT asociácia Slovenska, Cukrová 14, 813 39 Bratislava, SK;
(793) Typ licencie: nevýlučná
Dátum uzavretia licenčnej zmluvy: 25.4.2013
(580) 23.8.2013

(111) 216523
(210) 907-2006
(732) B.Braun Medical, s.r.o., Handlovská 19, 851 01 Bratislava, SK;
(791) SANITAS - zdravotnicke pomôcky, s. r. o., Polárna 6/1450, 040 12 Košice - Nad Jazerom, SK;
(793) Typ licencie: nevýlučná
Dátum uzavretia licenčnej zmluvy: 30.8.2012
(580) 25.9.2013

(111) 216523
(210) 907-2006
(732) B.Braun Medical, s.r.o., Handlovská 19, 851 01 Bratislava, SK;
(791) ATAWA s.r.o., Píla 96, 966 81 Žarnovica, SK;
(793) Typ licencie: nevýlučná
Dátum uzavretia licenčnej zmluvy: 1.10.2012
(580) 25.9.2013

(111) 216523
(210) 907-2006
(732) B.Braun Medical, s.r.o., Handlovská 19, 851 01 Bratislava, SK;
(791) VZP ADRIKA s.r.o., Bystrá 931/9, 949 01 Nitra, SK;
(793) Typ licencie: nevýlučná
Dátum uzavretia licenčnej zmluvy: 1.3.2013
(580) 25.9.2013

(111) 216524
(210) 908-2006
(732) B.Braun Medical, s.r.o., Handlovská 19, 851 01 Bratislava, SK;
(791) SANITAS - zdravotnicke pomôcky, s. r. o., Polárna 6/1450, 040 12 Košice - Nad Jazerom, SK;
(793) Typ licencie: nevýlučná
Dátum uzavretia licenčnej zmluvy: 30.8.2012
(580) 25.9.2013

(111) 216524
(210) 908-2006
(732) B.Braun Medical, s.r.o., Handlovská 19, 851 01 Bratislava, SK;
(791) ATAWA s.r.o., Píla 96, 966 81 Žarnovica, SK;
(793) Typ licencie: nevýlučná
Dátum uzavretia licenčnej zmluvy: 1.10.2012
(580) 25.9.2013

(111) 216524
(210) 908-2006
(732) B.Braun Medical, s.r.o., Handlovská 19, 851 01 Bratislava, SK;
(791) VZP ADRIKA s.r.o., Bystrá 931/9, 949 01 Nitra, SK;
(793) Typ licencie: nevýlučná
Dátum uzavretia licenčnej zmluvy: 1.3.2013
(580) 25.9.2013

(111) 228114
(210) 1653-2009
(732) B. Braun Medical s. r. o., Handlovská 19, 851 01 Bratislava, SK;
(791) SANITAS - zdravotnicke pomôcky, s. r. o., Polárna 6/1450, 040 12 Košice - Nad Jazerom, SK;
(793) Typ licencie: nevýlučná
Dátum uzavretia licenčnej zmluvy: 30.8.2012
(580) 25.9.2013

(111) 228114
(210) 1653-2009
(732) B. Braun Medical s. r. o., Handlovská 19, 851 01 Bratislava, SK;
(791) ATAWA s.r.o., Píla 96, 966 81 Žarnovica, SK;
(793) Typ licencie: nevýlučná
Dátum uzavretia licenčnej zmluvy: 1.10.2012
(580) 25.9.2013

(111) 228114
(210) 1653-2009
(732) B. Braun Medical s. r. o., Handlovská 19, 851 01 Bratislava, SK;
(791) VZP ADRIKA s.r.o., Bystrá 931/9, 949 01 Nitra, SK;
(793) Typ licencie: nevýlučná
Dátum uzavretia licenčnej zmluvy: 1.3.2013
(580) 25.9.2013

(111) 234214
(210) 1295-2012
(732) Mitro Peter, Ing., Majerníkova 58, 841 05 Bratislava, SK;
(791) MITRO s. r. o., Snežienková 12086, 831 03 Bratislava, SK;
(793) Typ licencie: nevýlučná
Dátum uzavretia licenčnej zmluvy: 22.4.2013
(580) 9.9.2013

Ukončenie platnosti licenčných zmlúv

(111) 98697
(210) 18892
(732) BB PHARMA a.s., Pod Višňovkou 1662/21, 140 00 Praha, CZ;
(791) BB Pharma s. r. o., Sklabinská 30, 036 01 Martin, SK;
(793) Dátum ukončenia platnosti licenčnej zmluvy: 1.10.2013
(580) 1.10.2013

(111) 98697
(210) 18892
(732) BB PHARMA a.s., Pod Višňovkou 1662/21, 140 00 Praha, CZ;
(791) BB Pharma a. s., Kovřiginova 1416/6, 147 00 Praha, CZ;
(793) Dátum ukončenia platnosti licenčnej zmluvy: 1.10.2013
(580) 1.10.2013

(111) 195004
(210) 2697-98
(732) OTYK invest, s. r. o., Námestie sv. Františka 18B, 841 04 Bratislava, SK;
(791) OTYK invest, spol. s r. o., Bárdošova 2/A, 831 01 Bratislava, SK;
(793) Dátum ukončenia platnosti licenčnej zmluvy: 25.9.2013
(580) 4.10.2013

Zmeny dispozičných práv na ochranné známky (zálohy)

(111) 218377
(210) 5940-2006
(732) FORTUNA GAME a.s., Vodičkova 699/30, 110 00
Praha, CZ;
Záložný veriteľ:
Česká spořitelna, a.s., Olbrachtova 1929/62, 140 00
Praha, CZ;
Dátum uzavretia zmluvy: 17.6.2013
(580) 2.9.2013

(111) 218378
(210) 5941-2006
(732) FORTUNA GAME a.s., Vodičkova 699/30, 110 00
Praha, CZ;
Záložný veriteľ:
Česká spořitelna, a.s., Olbrachtova 1929/62, 140 00
Praha, CZ;
Dátum uzavretia zmluvy: 17.6.2013
(580) 2.9.2013

(111) 218379
(210) 5942-2006
(732) FORTUNA GAME a.s., Vodičkova 699/30, 110 00
Praha, CZ;
Záložný veriteľ:
Česká spořitelna, a.s., Olbrachtova 1929/62, 140 00
Praha, CZ;
Dátum uzavretia zmluvy: 17.6.2013
(580) 2.9.2013

(111) 218380
(210) 5943-2006
(732) FORTUNA GAME a.s., Vodičkova 699/30, 110 00
Praha, CZ;
Záložný veriteľ:
Česká spořitelna, a.s., Olbrachtova 1929/62, 140 00
Praha, CZ;
Dátum uzavretia zmluvy: 17.6.2013
(580) 2.9.2013

(111) 218381
(210) 5944-2006
(732) FORTUNA GAME a.s., Vodičkova 699/30, 110 00
Praha, CZ;
Záložný veriteľ:
Česká spořitelna, a.s., Olbrachtova 1929/62, 140 00
Praha, CZ;
Dátum uzavretia zmluvy: 17.6.2013
(580) 2.9.2013

(111) 218382
(210) 5945-2006
(732) FORTUNA GAME a.s., Vodičkova 699/30, 110 00
Praha, CZ;
Záložný veriteľ:
Česká spořitelna, a.s., Olbrachtova 1929/62, 140 00
Praha, CZ;
Dátum uzavretia zmluvy: 17.6.2013
(580) 2.9.2013

(111) 218541
(210) 5836-2006
(732) FORTUNA GAME a.s., Vodičkova 699/30, 110 00
Praha, CZ;
Záložný veriteľ:
Česká spořitelna, a.s., Olbrachtova 1929/62, 140 00
Praha, CZ;
Dátum uzavretia zmluvy: 17.6.2013
(580) 2.9.2013

(111) 220096
(210) 5395-2007
(732) FORTUNA GAME a.s., Vodičkova 699/30, 110 00
Praha, CZ;
Záložný veriteľ:
Česká spořitelna, a.s., Olbrachtova 1929/62, 140 00
Praha, CZ;
Dátum uzavretia zmluvy: 17.6.2013
(580) 2.9.2013

(111) 222288
(210) 5833-2006
(732) FORTUNA GAME a.s., Vodičkova 699/30, 110 00
Praha, CZ;
Záložný veriteľ:
Česká spořitelna, a.s., Olbrachtova 1929/62, 140 00
Praha, CZ;
Dátum uzavretia zmluvy: 17.6.2013
(580) 2.9.2013

(111) 222289
(210) 5834-2006
(732) FORTUNA GAME a.s., Vodičkova 699/30, 110 00
Praha, CZ;
Záložný veriteľ:
Česká spořitelna, a.s., Olbrachtova 1929/62, 140 00
Praha, CZ;
Dátum uzavretia zmluvy: 17.6.2013
(580) 2.9.2013

(111) 222290
(210) 5835-2006
(732) FORTUNA GAME a.s., Vodičkova 699/30, 110 00
Praha, CZ;
Záložný veriteľ:
Česká spořitelna, a.s., Olbrachtova 1929/62, 140 00
Praha, CZ;
Dátum uzavretia zmluvy: 17.6.2013
(580) 2.9.2013

(111) 225631
(210) 5083-2009
(732) FORTUNA GAME a.s., Vodičkova 699/30, 110 00
Praha, CZ;
Záložný veriteľ:
Česká spořitelna, a.s., Olbrachtova 1929/62, 140 00
Praha, CZ;
Dátum uzavretia zmluvy: 17.6.2013
(580) 2.9.2013

Zmeny dispozičných práv na ochranné známky (ukončenie zálohov)

(111) 180782
 (210) 582-97
 (732) Pollák Arpád, Majzonovo námestie 2, 940 01
 Nové Zámky, SK;
 Záložný veriteľ:
 Slovenská záručná a rozvojová banka, a. s., Šte-
 fánikova 27, 814 99 Bratislava, SK;
 Dátum ukončenia platnosti zmluvy: 27.5.2013
 (580) 6.2.2012

(111) 215365
 (210) 6205-2005
 (732) AZOTER, s.r.o., Robotnícka 79, 905 01 Senica,
 SK;
 Záložný veriteľ:
 Slovenská záručná a rozvojová banka, a. s., Šte-
 fánikova 27, 814 99 Bratislava, SK;
 Dátum ukončenia platnosti zmluvy: 27.5.2013
 (580) 6.2.2012

Medzinárodne zapísané ochranné známky

(111) 230450
 (220) 9.11.2010
 (800) 1 168 950, 18.4.2013

(111) 235496
 (220) 22.2.2013
 (800) 1 161 280, 10.4.2013

(111) 231476
 (220) 30.5.2011
 (800) 1 171 440, 22.3.2013

(111) 235581
 (220) 23.11.2012
 (800) 1 160 712, 10.4.2013

(111) 233321
 (220) 19.3.2012
 (800) 1 172 148, 25.2.2013

(111) 235598
 (220) 31.1.2013
 (800) 1 159 754, 4.4.2013

(111) 233452
 (220) 19.3.2012
 (800) 1 170 832, 25.2.2013

(111) 235617
 (220) 18.3.2013
 (800) 1 160 932, 18.3.2013

(111) 235461
 (220) 28.11.2012
 (800) 1 157 841, 4.4.2013

(111) 235624
 (220) 26.3.2013
 (800) 1 168 952, 19.6.2013

(111) 235475
 (220) 19.10.2012
 (800) 1 159 995, 14.3.2013

(111) 235625
 (220) 26.3.2013
 (800) 1 168 939, 19.6.2013

(111) 235492
 (220) 18.2.2013
 (800) 1 155 995, 18.2.2013

(111) 235626
 (220) 26.3.2013
 (800) 1 168 953, 19.6.2013

(111) 235495
 (220) 18.2.2013
 (800) 1 156 348, 18.2.2013

(111) 235627
 (220) 26.3.2013
 (800) 1 168 955, 19.6.2013

(111) 235628
(220) 26.3.2013
(800) 1 168 956, 19.6.2013

(111) 235640
(220) 8.1.2013
(800) 1 168 215, 21.3.2013

(111) 235629
(220) 26.3.2013
(800) 1 168 940, 19.6.2013

(111) 235675
(220) 13.9.2012
(800) 1 168 576, 12.3.2013

Zastavené konania o prihláškach ochranných známok

(210)

801-2012

Zamietnuté prihlášky ochranných známok

(210)

1617-2012

Zaniknuté ochranné známky

(111)	(141)	(111)	(141)	(111)	(141)	(111)	(141)
98913	14.02.2013	172629	02.02.2013	203515	28.02.2013	205803	18.02.2013
99843	04.02.2013	172630	02.02.2013	203516	24.02.2013	205807	19.02.2013
100400	02.02.2013	172631	02.02.2013	203775	10.02.2013	205808	19.02.2013
111631	28.02.2013	172632	01.02.2013	204124	23.09.2012	205809	19.02.2013
111632	28.02.2013	172636	01.02.2013	204125	23.09.2012	205810	19.02.2013
118672	12.04.2012	172637	02.02.2013	204486	26.09.2012	205812	20.02.2013
155380	01.02.2013	172644	23.02.2013	204685	22.10.2012	205814	20.02.2013
155432	26.02.2013	172645	03.02.2013	204811	25.10.2012	205817	20.02.2013
161402	05.02.2013	172707	26.02.2013	205262	08.11.2012	205823	20.02.2013
161451	16.02.2013	172709	26.02.2013	205503	25.10.2012	205827	25.02.2013
161583	14.02.2013	172712	22.02.2013	205504	29.10.2012	205828	25.02.2013
172179	09.02.2013	174070	15.02.2013	205511	19.11.2012	205829	26.02.2013
172180	09.02.2013	174071	15.02.2013	205635	29.10.2012	205831	26.02.2013
172181	18.02.2013	175067	12.02.2013	205789	05.02.2013	205864	18.11.2012
172182	18.02.2013	179692	11.02.2013	205790	05.02.2013	205910	28.01.2013
172216	24.02.2013	180295	25.02.2013	205791	06.02.2013	205912	28.01.2013
172339	05.02.2013	181939	02.02.2013	205793	06.02.2013	205919	10.02.2013
172349	06.11.2012	191747	15.02.2013	205794	06.02.2013	205920	11.02.2013
172350	06.11.2012	203205	03.02.2013	205797	12.02.2013	205921	11.02.2013
172351	06.11.2012	203508	11.02.2013	205798	12.02.2013	205922	13.02.2013
172352	06.11.2012	203511	19.02.2013	205799	12.02.2013	205926	14.02.2013
172626	24.02.2013	203512	19.02.2013	205800	18.02.2013	205928	14.02.2013
172628	02.02.2013	203513	19.02.2013	205801	18.02.2013	205929	14.02.2013

(111)	(141)	(111)	(141)	(111)	(141)	(111)	(141)
205930	17.02.2013	206185	13.02.2013	206656	27.02.2013	207070	27.02.2013
205931	17.02.2013	206186	13.02.2013	206659	27.02.2013	207071	27.02.2013
205932	17.02.2013	206187	13.02.2013	206660	27.02.2013	207374	21.02.2013
205933	17.02.2013	206188	13.02.2013	206661	27.02.2013	207375	25.02.2013
205934	17.02.2013	206189	13.02.2013	206662	27.02.2013	207376	28.02.2013
205935	17.02.2013	206190	13.02.2013	206663	27.02.2013	207720	26.02.2013
205938	18.02.2013	206290	06.02.2013	206664	27.02.2013	207849	07.02.2013
205951	13.02.2013	206291	06.02.2013	206666	28.02.2013	207850	07.02.2013
206023	31.01.2013	206292	07.02.2013	206667	28.02.2013	207853	14.02.2013
206027	31.01.2013	206294	07.02.2013	206669	28.02.2013	207855	26.02.2013
206028	31.01.2013	206295	07.02.2013	206771	13.02.2013	207856	26.02.2013
206029	31.01.2013	206296	07.02.2013	206772	13.02.2013	207857	26.02.2013
206030	31.01.2013	206297	07.02.2013	206773	13.02.2013	208005	14.02.2013
206034	03.02.2013	206298	07.02.2013	206774	13.02.2013	208577	17.02.2013
206035	06.02.2013	206299	07.02.2013	206776	28.02.2013	208697	27.02.2013
206038	21.02.2013	206301	07.02.2013	206777	28.02.2013	208728	14.02.2013
206039	25.02.2013	206302	07.02.2013	206778	28.02.2013	209280	28.02.2013
206158	24.01.2013	206303	08.02.2013	206779	28.02.2013	209281	28.02.2013
206162	03.02.2013	206305	10.02.2013	206780	28.02.2013	209647	20.02.2013
206163	03.02.2013	206306	10.02.2013	206781	28.02.2013	210278	24.01.2013
206164	03.02.2013	206310	10.02.2013	206885	29.01.2013	210482	13.02.2013
206165	03.02.2013	206312	10.02.2013	206888	05.02.2013	210939	14.02.2013
206168	03.02.2013	206377	04.02.2013	206889	05.02.2013	211614	14.02.2013
206169	03.02.2013	206378	04.02.2013	206891	13.02.2013	213042	24.02.2013
206171	04.02.2013	206379	04.02.2013	206892	13.02.2013	214048	27.02.2013
206172	06.02.2013	206380	04.02.2013	206893	13.02.2013	215574	29.01.2013
206173	06.02.2013	206508	11.02.2013	207058	04.02.2013	216928	06.06.2012
206174	10.02.2013	206510	27.02.2013	207059	04.02.2013	218466	21.02.2013
206180	13.02.2013	206648	20.02.2013	207060	04.02.2013	219693	19.02.2013
206181	13.02.2013	206649	26.02.2013	207062	20.02.2013	219914	26.02.2013
206182	13.02.2013	206650	26.02.2013	207065	20.02.2013	219915	26.02.2013
206183	13.02.2013	206653	26.02.2013	207066	24.02.2013	221506	27.02.2013
206184	13.02.2013	206654	26.02.2013	207067	26.02.2013		

Ochranné známky vyhlásené za neplatné

(111) 230280
 (210) 1753-2009
 (220) 10.12.2009
 (580) 10.12.2009

Zmeny v zozname tovarov a služieb

(111) 203380
(210) 393-2002
10(511) 25
(511) 25 - Odevy; obuv; pokrývky hlavy; klobučnícky tovar.
(580) 20.9.2013

(111) 206636
(210) 79-2003
10(511) 12
(511) 12 - Vozidlá; zariadenia na pohyb po zemi, vode alebo vo vzduchu.
(580) 25.9.2013

(111) 206491
(210) 3558-2002
10(511) 35, 39
(511) 35 - Sprostredkovanie obchodu s tovarom, maloobchodné služby v oblasti chemikálií, pre vedu, poľnohospodárstvo, lesníctvo, v oblasti farieb, prostriedkov na pranie a čistenie, kozmetických prípravkov, hygienických potrieb, prostriedkov na čistenie, výrobkov z obilia, pekárenských a cukrárenských výrobkov, minerálnych a sýtených nápojov, reklama, obchodný manažment.
39 - Preprava, balenie, skladovanie tovaru, distribúcia.
(580) 26.9.2013

ČASŤ

ÚRADNÉ OZNAMY

OZNAM

Zápis úžitkového vzoru č. **6421** je zrušený s účinnosťou od počiatku.
