

VESTNÍK

**ÚRADU PRIEMYSELNÉHO VLASTNÍCTVA
SLOVENSKEJ REPUBLIKY**

Banská Bystrica 2. október 2013

10

OBSAH

Zverejnené patentové prihlášky	9
Udelené patenty	13
Európske patenty	21
Dodatkové ochranné osvedčenia	56
Zverejnené prihlášky úžitkových vzorov	63
Zapísané úžitkové vzory	74
Zapísané dizajny	84
Zverejnené prihlášky ochranných znáмок	106
Zapísané ochranné známky bez zmeny po zverejnení prihlášky	192
Zapísané ochranné známky so zmenou po zverejnení prihlášky	209
Obnovené ochranné známky	212
Prevody ochranných znáмок	240
Zmeny v údajoch o majiteľoch ochranných znáмок	241
Úradné oznamy	247

INHALT

Veröffentlichung der Patentanmeldungen	9
Erteilte Patente	13
Europäische Patente	21
Ergänzende Schutzzertifikate	56
Veröffentlichte Gebrauchsmuster	63
Eingetragene Gebrauchsmuster	74
Eingetragene Designs	84
Veröffentlichte Markenmeldung	106
Eingetragene Marken ohne Änderung nach der Veröffentlichung der Anmeldung	192
Eingetragene Marken mit Änderung nach der Veröffentlichung der Anmeldung	209
Erneuerte Marken	212
Markenübertragungen	240
Änderungen in Angaben über die Markeninhaber	241
Amtliche Mitteilungen	247

CONTENTS

Publication of Patent Applications	9
Granted Patents	13
European Patents	21
Supplementary Protection Certificates	56
Publication of Utility Model Applications	63
Registered Utility Models	74
Registered Designs	84
Published Trademark Applications	106
Registered Trademarks without Modification after Publishing of the Application	192
Registered Trademarks with Modification after Publishing of the Application	209
Renewal Trademarks	212
Transfers of Trademarks	240
Modification of Data of Trademark Holders	241
Official Announcements	247

**Dvojpísmenové kódové označenia krajín a medzinárodných organizácií
(Štandard WIPO ST. 3)**

AD Andorra	EA Eurázijská patentová organizácia (EAPO)	JE Jersey
AE Spojené arabské emiráty	EC Ekvádor	JM Jamajka
AF Afganistan	EE Estónsko	JO Jordánsko
AG Antigua a Barbuda	EG Egypt	JP Japonsko
AI Anguilla	EH Západná Sahara	KE Keňa
AL Albánsko	EM Úrad pre harmonizáciu vnútorného trhu (OHIM) ²	KG Kirgizsko
AM Arménsko	EP Európsky patentový úrad	KH Kambodža
AO Angola	ER Eritrea	KI Kiribati
AP Africká regionálna organizácia duševného vlastníctva (ARIPO)	ES Španielsko	KM Komory
AR Argentína	ET Etiópia	KN Svätý Krištof a Nevis
AT Rakúsko	FI Fínsko	KP Kórejská ľudovodemokratická republika (KĽDR)
AU Austrália	FJ Fidži	KR Kórejská republika
AW Aruba	FK Falklandy	KW Kuvajt
AZ Azerbajdžan	FO Faerské ostrovy	KY Kajmanie ostrovy
	FR Francúzsko	KZ Kazachstan
BA Bosna a Hercegovina		LA Laos
BB Barbados	GA Gabon	LB Libanon
BD Bangladéš	GB Spojené kráľovstvo	LC Svätá Lucia
BE Belgicko	GC Patentový úrad Rady pre spoluprácu arabských štátov Perzského zálivu (GCC)	LI Lichtenštajnsko
BF Burkina	GD Grenada	LK Srí Lanka
BG Bulharsko	GE Gruzínsko	LR Libéria
BH Bahrajn	GG Guernsey	LS Lesotho
BI Burundi	GH Ghana	LT Litva
BJ Benin	GI Gibraltár	LU Luxembursko
BM Bermudy	GL Grónsko	LV Lotyšsko
BN Brunej	GM Gambia	LY Líbya
BO Bolívia	GN Guinea	MA Maroko
BQ Bonaire, Saint Eustatius a Saba	GQ Rovníková Guinea	MC Monako
BR Brazília	GR Grécko	MD Moldavsko
BS Bahamy	GS Južná Georgia a Južné Sandwichove ostrovy	ME Čierna Hora
BT Bhután	GT Guatemala	MG Madagaskar
BV Bouvetov ostrov	GW Guinea-Bissau	MK Macedónsko
BW Botswana	GY Guyana	ML Mali
BX Úrad Beneluxu pre duševné vlastníctvo (BOIP) ¹		MM Mjanmarsko
BY Bielorusko	HK Hongkong	MN Mongolsko
BZ Belize	HN Honduras	MO Macao
	HR Chorvátsko	MP Severné Mariány
CA Kanada	HT Haiti	MR Mauritánia
CD Kongo (býv. Zair)	HU Maďarsko	MS Montserrat
CF Stredoafrická republika	CH Švajčiarsko	MT Malta
CG Kongo		MU Maurícius
CI Pobrežie Slonoviny	IB Medzinárodný úrad Svetovej organizácie duševného vlastníctva (WIPO)	MV Maldivy
CK Cookove ostrovy	ID Indonézia	MW Malawi
CL Čile	IE Írsko	MX Mexiko
CM Kamerun	IL Izrael	MY Malajzia
CN Čína	IM Man	MZ Mozambik
CO Kolumbia	IN India	NA Namíbia
CR Kostarika	IQ Irak	NE Niger
CU Kuba	IR Irán	NG Nigéria
CV Kapverdy	IS Island	NI Nikaragua
CW Curacao	IT Taliansko	NL Holandsko
CY Cyprus		NO Nórsko
CZ Česká republika		NP Nepál
		NR Nauru
DE Nemecko		NZ Nový Zéland
DJ Džibutsko		OA Africká organizácia duševného vlastníctva (OAPI)
DK Dánsko		OM Omán
DM Dominika		
DO Dominikánska republika		
DZ Alžírsko		

PA	Panama	UA	Ukrajina
PE	Peru	UG	Uganda
PG	Papua-Nová Guinea	US	Spojené štáty, USA
PH	Filipíny	UY	Uruguaj
PK	Pakistan	UZ	Uzbekistan
PL	Poľsko		
PT	Portugalsko	VA	Vatikán
PW	Palau	VC	Svätý Vincent a Grenadíny
PY	Paraguaj	VE	Venezuela
		VG	Britské Panenské ostrovy
QA	Katar	VN	Vietnam
OZ	Úrad Spoločenstva pre odrody rastlín (CPVO)	VU	Vanuatu
RO	Rumunsko	WO	Svetová organizácia duševného vlastníctva (WIPO)
RS	Srbsko	WS	Samoa
RU	Ruská federácia		
RW	Rwanda		
SA	Saudská Arábia	XN	Nordický patentový inštitút (NPI)
SB	Šalamúnove ostrovy		
SC	Seychely		
SD	Sudán	YE	Jemen
SE	Švédsko		
SG	Singapur	ZA	Južná Afrika
SH	Svätá Helena, Ascension a Tristan da Cunha	ZM	Zambia
		ZW	Zimbabwe
SI	Slovinsko		
SK	Slovenská republika		
SL	Sierra Leone		
SM	San Marino		
SN	Senegal		
SO	Somálsko		
SR	Surinam		
ST	Svätý Tomáš a Princov ostrov		
SV	Salvádor		
SX	Sint Maarten		
SY	Sýria		
SZ	Svazijsko		
TC	Turks a Caicos		
TD	Čad		
TG	Togo		
TH	Thajsko		
TJ	Tadžikistan		
TL	Východný Timor		
TM	Turkménsko		
TN	Tunisko		
TO	Tonga		
TR	Turecko		
TT	Trinidad a Tobago		
TV	Tuvalu		
TW	Taiwan		
TZ	Tanzánia		

Poznámky:

¹ Zahŕňa Belgicko, Holandsko a Luxembursko, v niektorých výstupoch úradu sa môže vyskytovať názov Benelux, napr. v súvislosti s uvádzaním údajov alebo informácií o ochranných známkach alebo dizajnoch určených pre krajiny Beneluxu (medzinárodné zápisy podľa Madridského alebo Haagskeho systému).

² V niektorých výstupoch úradu sa môže vyskytovať názov Európska únia, napr. v súvislosti s uvádzaním údajov alebo informácií o ochranných známkach alebo dizajnoch určených pre územie Európskej únie (medzinárodné zápisy podľa Madridského alebo Haagskeho systému).

ČASŤ

PATENTY

Kódy na označovanie jednotlivých druhov dokumentov (Štandard WIPO ST. 16)

A3	Zverejnené patentové prihlášky podľa zákona č. 435/2001 Z. z. o patentoch, dodatkových ochranných osvedčeniach a o zmene a doplnení niektorých zákonov	B6	Udelené patenty podľa zákona č. 435/2001 Z. z. o patentoch, dodatkových ochranných osvedčeniach a o zmene a doplnení niektorých zákonov
-----------	--	-----------	---

Číselné kódy na označovanie bibliografických údajov (Štandard WIPO ST. 9)

(11)	Číslo dokumentu	(62)	Číslo pôvodnej prihlášky v prípade vylúčenej prihlášky
(21)	Číslo prihlášky	(71)	Meno (názov) prihlasovateľa (-ov)
(22)	Dátum podania prihlášky	(72)	Meno pôvodcu (-ov)
(31)	Číslo prioritnej prihlášky	(73)	Meno (názov) majiteľa (-ov)
(32)	Dátum podania prioritnej prihlášky	(74)	Meno (názov) zástupcu (-ov)
(33)	Krajina alebo regionálna organizácia priority	(86)	Číslo podania medzinárodnej prihlášky podľa PCT
(40)	Dátum zverejnenia prihlášky	(87)	Číslo zverejnenia medzinárodnej prihlášky podľa PCT
(47)	Dátum sprístupnenia patentu verejnosti		
(51)	Medzinárodné patentové triedenie		
(54)	Názov		
(57)	Anotácia		

Poznámka:

Symbody medzinárodného patentového triedenia uvedené v tomto vestníku zodpovedajú vydaniu 2013.01 Medzinárodného patentového triedenia s platnosťou od 1. januára 2013. Na patentových dokumentoch zverejňovaných úradom a vo vestníku úradu budú v roku 2013 uvádzané iba symboly hlavných skupín MPT 2013.01. V databázach úradu, vo webregistroch na internete a v ostatných výstupoch úradu budú zverejňované údaje týkajúce sa patentov a úžitkových vzorov vrátane ich prihlášok so symbolmi úplnej verzie MPT 2013.01.

Kódy na označovanie záhlaví oznámení publikovaných vo Vestníku ÚPV SR (Štandard WIPO ST. 17)

BA9A	Zverejnené patentové prihlášky	FG4A	Udelené patenty
FA9A	Zastavené konania o patentových prihláškach na žiadosť prihlasovateľa	MA4A	Zaniknuté patenty vzdaním sa
FB9A	Zastavené konania o patentových prihláškach	MA4F	Zaniknuté autorské osvedčenia vzdaním sa
FC9A	Zamietnuté patentové prihlášky	MC4A	Zrušené patenty
FD9A	Zastavené konania pre nezaplatenie poplatku	MC4F	Zrušené autorské osvedčenia
GB9A	Prevody a prechody práv na patentové prihlášky	MG4A	Čiastočne zrušené patenty
PD9A	Zmeny dispozičných práv na patentové prihlášky (zálohy)	MG4F	Čiastočne zrušené autorské osvedčenia
PD9A	Zmeny dispozičných práv na patentové prihlášky (ukončenie zálohov)	MK4A	Zaniknuté patenty uplynutím doby platnosti
QA9A	Ponuky licencií	MK4F	Zaniknuté autorské osvedčenia uplynutím doby platnosti
QA9A	Spät'vzatia ponúk licencií	MM4A	Zaniknuté patenty pre nezaplatenie udržiavacích poplatkov
		MM4F	Zaniknuté autorské osvedčenia pre nezaplatenie udržiavacích poplatkov
		PA4A	Zmeny autorských osvedčení na patenty
		PC4A	Prevody a prechody práv na patenty
		PC4F	Prevody a prechody práv na autorské osvedčenia
		PD4A	Zmeny dispozičných práv na patenty (zálohy)
		PD4A	Zmeny dispozičných práv na patenty (ukončenie zálohov)
		PD4F	Zmeny dispozičných práv na autorské osvedčenia (zálohy)
		PD4F	Zmeny dispozičných práv na autorské osvedčenia (ukončenie zálohov)
		QA4A	Ponuky licencií
		QA4A	Spät'vzatia ponúk licencií
		QB4A	Licenčné zmluvy registrované alebo udelené na patenty
		QB4F	Licenčné zmluvy registrované alebo udelené na autorské osvedčenia
		QC4A	Ukončenie platnosti licenčných zmlúv na patenty
		QC4F	Ukončenie platnosti licenčných zmlúv na autorské osvedčenia
		SB4A	Patenty zapísané do registra po odtajnení
		SB4F	Autorské osvedčenia zapísané do registra po odtajnení

Opravy a zmeny

Opravy v patentových prihláškach

- HA9A** Doplnenie pôvodcu (-ov)
- HB9A** Opravy mien
- HC9A** Zmeny mien
- HD9A** Opravy adries
- HE9A** Zmeny adries
- HF9A** Opravy dátumov
- HG9A** Opravy zatriedenia podľa MPT
- HH9A** Opravy chýb alebo zmeny všeobecne
- HK9A** Opravy tlačových chýb vo Vestníku ÚPV SR

Opravy v udelených ochranných dokumentoch

- TA4A** Doplnenie pôvodcu (-ov)
- TB4A** Opravy mien
- TC4A** Zmeny mien
- TD4A** Opravy adries
- TE4A** Zmeny adries
- TF4A** Opravy dátumov
- TG4A** Opravy zatriedenia podľa MPT
- TH4A** Opravy chýb alebo zmeny všeobecne
- TK4A** Opravy tlačových chýb vo Vestníku ÚPV SR

- TA4F** Doplnenie pôvodcu (-ov)
- TB4F** Opravy mien
- TC4F** Zmeny mien
- TD4F** Opravy adries
- TE4F** Zmeny adries
- TF4F** Opravy dátumov
- TG4F** Opravy zatriedenia podľa MPT
- TH4F** Opravy chýb alebo zmeny všeobecne
- TK4F** Opravy tlačových chýb vo Vestníku ÚPV SR

BA9A

Zverejnené patentové prihlášky

(21)	(51)	(21)	(51)	(21)	(51)	(21)	(51)
50015-2011	C04B 7/00	16-2012	C02F 1/00	5008-2012	G09F 13/00	50012-2012	A61M 5/00
12-2012	H02M 3/00	18-2012	B63B 35/00	5009-2012	G09F 13/00	23-2013	H04B 1/00
14-2012	F23G 5/00	5007-2012	F28G 3/00	50006-2012	G06F 21/00	5008-2013	F01D 17/00

(51) A61M 5/00

(21) 50012-2012

(22) 28.3.2012

(71) Buday Marián, Výčapy-Opatovce, SK; Chirana T. Injecta, a. s., Stará Turá, SK;

(72) Buday Marián, Výčapy-Opatovce, SK;

(74) Belička Ivan, Ing., Banská Bystrica, SK;

(54) Bezpečnostná jednorazová ihla alebo kanyla

(57) Tuhý koniec (1) ihly je cez izolačné lôžko (2) spojený s dutou nasadzovacou časťou (3). Dutá nasadzovacia časť (3) má tvar dvojitej rúrky so zaslepeným dnom (5). Vo vnútornej rúrke (9) nasadzovacej časti (3) je uložená vnútorná rúrka (10) krytka (11). Krytka (11) má tvar zodpovedajúci tvaru dutej nasadzovacej časti (3), o ktorú je pridržiavaná prostredníctvom aspoň jedného zasakovacieho člena (13) s blokovacím prvkom (18). Blokovací prvok (18) je ovládaný pákovým mechanizmom (19) situovaným na vonkajšej strane nasadzovacej časti (3).

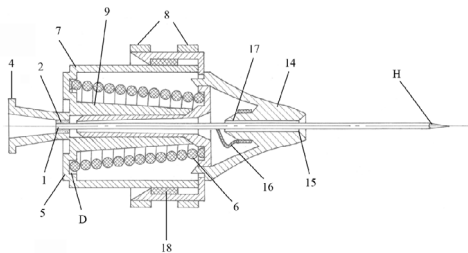

(51) B63B 35/00

(21) 18-2012

(22) 28.3.2012

(71) Technická Univerzita v Košiciach, Strojnícka fakulta, Košice, SK;

(72) Šebo Dušan, prof. Ing., PhD., Košice, SK; Badi-da Miroslav, Dr. h. c. prof. Ing., PhD., Košice, SK; Šebo Juraj, Ing., PhD., Košice, SK; Fedorčáková Monika, Ing., PhD., Košice, SK;

(74) Lobodová Dagmar, Ing., Košice, SK;

(54) Zariadenie na zber nečistôt v stojatých vodách

(57) Zariadenie na zber nečistôt v stojatých vodách katamaranovej konštrukcie pozostáva z dvoch katamaranových plavákov (1) tvaru dutého telesa zakončených čel'ust'ami (7), kde na prednej časti katamaranových plavákov (1) je upevnený v ráme (2) pásový dopravník (3) s vymeniteľným sieťovým pásom (11) s osadenými vidlicami (12) s pohonom (5) pásu (11). Na prednej časti katamaranových plavákov (1), pod pásovým dopravníkom (3), je upevnený vymeniteľný kontajner (8), v dutine katamaranových plavákov (1) sú uložené batérie (14) prepojené na fotovoltaické články (9), ktoré sú nainštalované na držiaku (4) fotovoltaických panelov, a na konci katamarano-

vých plavákov (1) je upevnený lodný motor (13), kormidlo (6) a diaľkovo programovateľné riadenie (10), pričom zariadenie je ešte vybavené samostatným diaľkovým ovládačom – joystickom.

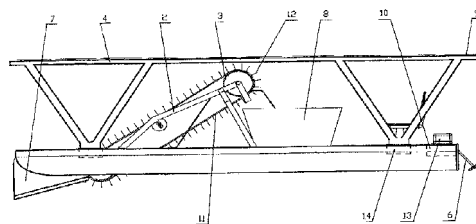

(51) C02F 1/00

(21) 16-2012

(22) 16.3.2012

(71) Technická Univerzita v Košiciach, Strojnícka fakulta, Košice, SK;

(72) Šebo Dušan, prof. Ing., PhD., Košice, SK; Badi-da Miroslav, Dr. h. c. prof. Ing., PhD., Košice, SK; Šebo Juraj, Ing., PhD., Košice, SK; Fedorčáková Monika, Ing., PhD., Košice, SK;

(74) Lobodová Dagmar, Ing., Košice, SK;

(54) Spôsob zneškodňovania sinit' v stojatých vodách a zariadenie na jeho uskutočnenie

(57) Zariadenie na zneškodňovanie sinit' v stojatých vodách má plavákovú konštrukciu, ktorá slúži na udržanie dvoch druhov bipolárnych elektród (1 a 6) pod hladinou vody a pozostáva z nosného plaváka (5), rebra (4), zariadenia na využitie veternej energie (9), vodného čerpadla (2), výtláčnej rúrky (3), vrchného plaváka (7), mriežkovej elektródy (6), fotovoltaických článkov (8), závesnej elektródy (1) a zdroja elektrického prúdu – alternátora (10). Nosný plavák (5) má tvar dutého telesa, v ktorom sa v spodnej časti nachádzajú kaskádové stupne na zachytenie nečistôt. Spôsob zneškodňovania sinit' v stojatých vodách je založený na quatrolytickom zneškodňovaní sinit' elektroflotačnou metódou prostredníctvom uvedeného zariadenia.

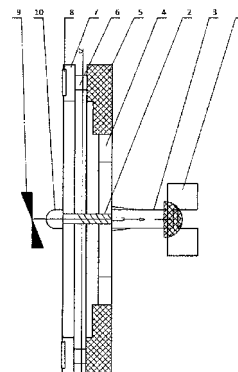

(51) C04B 7/00**(21) 50015-2011**

(22) 4.3.2011

(71) Považská cementáreň, a. s., Ladce, SK;

(72) Ježo Ľubomír, Ing., PhD., Ladce, SK;

(74) Kubinyi Peter, Bc., Trenčín, SK;

(54) Hydraulické spojivo na báze granulovanej vysokopecnej trosky a kremičitého úletu

(57) Hydraulické spojivo na báze granulovanej trosky a kremičitého úletu obsahuje 60 až 95 % jemne zomletej vodou chladenej vysokopecnej granulovanej trosky a 5 až 40 % kremičitého úletu (mikrosilika).

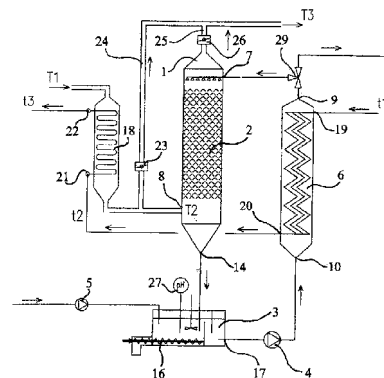
**(51) F01D 17/00****(21) 5008-2013**

(22) 8.3.2013

(31) PV 2012-165

(32) 8.3.2012

(33) CZ

(71) Ptáček Milan, Ing., Hranice, CZ;

(72) Ptáček Milan, Ing., Hranice, CZ;

(74) Juran Svetozár, JUDr., Bratislava, SK;

(54) Spôsob získavania energie zo zvyškového tepla spalín a zariadenie na vykonávanie tohto spôsobu

(57) Opisuje sa spôsob využitia zvyškového tepla spalín, ktorých počiatková teplota je vyššia ako teplota ich rosného bodu a ktoré obsahujú agresívne zložky, najmä spalín pri kotloch na pevné palivá. Tieto spaliny ohrievajú procesnú vodu na odovzdanie tepelnej energie spalín procesnej vode na ohriatie procesnej vody nanajvyš na teplotu varu procesnej vody v daných atmosférických a tlakových podmienkach prostredia. pH procesnej vody sa nastavuje na neutralizáciu korozívnych účinkov kondenzujúcich agresívnych zložiek spalín. Spalinami ohrievajú procesná voda odovzdáva svoje teplo chladiacej vode na jej ohriatie a takto ochladená procesná voda sa vedie späť do prúdu spalín na odoberanie tepelnej energie týmto spalinám. Zariadenie na vykonávanie tohto spôsobu obsahuje kontaktný výmenník (1) tepla na odovzdanie tepla zo spalín do procesnej vody, k jeho spalinovému vstupu je pripojený výstup spalín z kotla na pevné palivá a/alebo zo spaľovacieho zariadenia obsahujúceho agresívne spaliny na vedenie spalín kontaktným výmenníkom (1) tepla. Protí spalinovému vstupu je vstup procesnej vody na kontaktný príjem tepla zo spalín v kontaktnom výmenníku (1) tepla. Výstup procesnej vody kontaktného výmenníka (1) je teda pripojený na vstup procesnej vody druhého výmenníka (6) tepla na odovzdanie tepla z procesnej vody do chladiacej vody, zatiaľ čo výstup procesnej vody z druhého výmenníka (6) tepla je pripojený na vstup procesnej vody kontaktného výmenníka (1) tepla. Do obehu procesnej vody je pripojený mechanizmus (5) na dopĺňovanie alkálií do procesnej vody na udržanie pH procesnej vody na úrovni umožňujúcej neutralizáciu korozívnych účinkov kyselín vznikajúcich pri kondenzácii spalín.

(51) F23G 5/00**(21) 14-2012**

(22) 7.3.2012

(71) EVPÚ, a. s., Nová Dubnica, SK;

(72) Buday Jozef, doc. Ing., CSc., Nová Dubnica, SK;

Kuchta Jozef, doc. Ing., CSc., Nová Dubnica, SK;

Burianek Juraj, Ivanka pri Dunaji, SK;

Kučera Milan, Bratislava, SK; Havrila Rastislav, Ing., PhD., Strážske, SK;

(74) Mrenica Jaroslav, Ing., Púchov, SK;

(54) Splynovací reaktor a spôsob jeho využitia

(57) Splynovací reaktor tvoriaci súčasť technologického komplexu pre výrobu energie z odpadov, spojený na vstupe s palivovým hospodárstvom a triediacou linkou a na výstupe so systémom na výrobu elektrickej a tepelnej energie, pozostáva z nádoby (10) reaktora opatreného v dolnej časti systémom (20) odstraňovania zvyškov po splynovaní a systémom (30) zabezpečenia homogenity splynovania a v hornej časti meracím systémom (40), systémom (60) zrovnávania a snímania výšky vrstvy paliva a plniacim zariadením (50) s prísunom paliva (51), pričom systém (20) odstraňovania zvyškov po splynovaní, systém (30) zabezpečenia homogenity splynovania, merací systém (40), plniace zariadenia (50), systém (60) zrovnávania a snímania výšky vrstvy paliva sú samostatne spojené s riadiacim systémom (70). Spôsob využitia splynovacieho reaktora k výrobe energie z odpadov, kde prírodné odpadové látky s obsahom celulózy a plasty s textilom tvoriace palivo sa po zmiešaní v príslušnom pomere cez prísun paliva (51) a plniace zariadenie (50) privedú do nádoby (10) reaktora, kde pôsobením riadiaceho systému (70) sa uvedie do činnosti systém (20) odstraňovania zvyškov po splynovaní, systém (30) zabezpečenia homogenity splynovania, merací systém (40) a systém (60) zrovnávania a snímania výšky vrstvy paliva, vyrobeného z odpadov v prvej časti technologického reťazca pri uplatnení systému (80) snímačov teplôt.

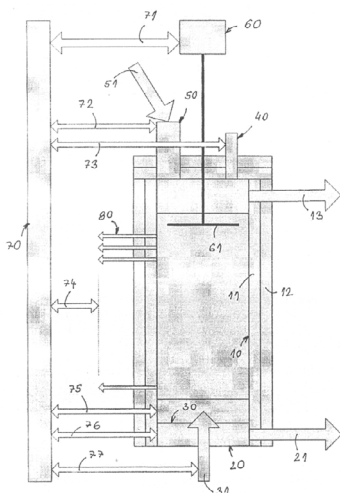

- (51) **F28G 3/00, F28G 15/00, B08B 9/00**
- (21) **5007-2012**
- (22) 12.3.2012
- (71) Molnár Štefan, Ing., Modrany, SK;
- (72) Molnár Štefan, Ing., Modrany, SK; Laux Juraj, Ing., Komárno, SK;
- (74) Kováčik Štefan, Ing., Bratislava, SK;
- (54) **Výmenník tepla alebo filmová odparka a spôsob mechanického čistenia a/alebo stierania ich teplovýmenných plôch**
- (57) Výmenník tepla alebo filmová odparka s mechanickým čistením a/alebo stieraním teplovýmenných plôch je riešená tak, že v osovom strede aspoň jednej teplovýmennej rúrky (1) je voľne vedená vodiaca rúrka (2), ktorá je jedným svojím koncom otočne uložená na podpernom prvku (3) a ktorá je na svojom druhom konci spojená s otáčacím mechanizmom (4). Každá vodiaca rúrka (2) je vybavená sústavou predných a zadných výrezových zostáv (5, 6) tak, že do každej prednej a zadnej výrezovej zostavy (5, 6) voľne zapadá samoprítláčna čistiaca a/alebo stieracia lopatka (7) tvorená dvoma ramenami (8) a priečnikom (9), z ktorého na vnútornú stranu vystupuje nos (10) so šikmou dištančnou klznou plochou (11). Priečnik (9) obsahuje čistiacu a/alebo stieraciu plochu (12), ktorá dosadá na stenu teplovýmennej rúrky (1).

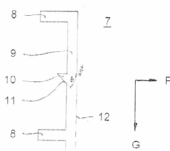
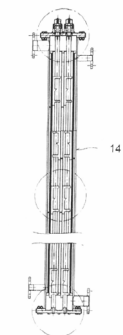

- (51) **G06F 21/00, G06F 11/00, B61L 1/00, H04L 1/00, H04L 9/00**
- (21) **50006-2012**
- (22) 7.2.2012
- (31) PV 2011-142
- (32) 17.3.2011
- (33) CZ
- (71) AŽD Praha s. r. o., Praha, CZ;
- (72) Klapka Štěpán, doc. RNDr., Praha, CZ; Kárná Lucie, Mgr., Praha, CZ; Sůkup Jaroslav, Ing., Praha, CZ; Harlenderová Magdaléna, RNDr., Olomouc, CZ;
- (74) Bachratá Magdaléna, Mgr., Bratislava, SK;
- (54) **Spôsob zachovania bezpečnostného stavu zabezpečovacích systémov so zloženou bezpečnosťou, najmä na železnici, pri vytváraní dátových odtlačkov**
- (57) Spôsob zachovania bezpečného stavu zabezpečovacích systémov so zloženou bezpečnosťou, najmä na železnici, pri vytváraní dátových odtlačkov, kde aspoň dve jednotky spoločne vytvárajú odtlačky dát, a pritom súčasne žiadna z nich sama osebe neumožňuje vytvorenie takéhoto dátového odtlačku. Podstata spočíva v tom, že postup vytvorenia odtlačku dát sa rozloží do postupnosti vytvárania čiastkových odtlačkov dát v stanovenom časovom slede, ktorých výsledkom je pôvodný odtlačok dát, a v prípade, keď sa zistí porucha v niektorej zo spolupracujúcich jednotiek, odmietne neporušená jednotka, ktorá spolupracuje s poškodenou jednotkou, vytvorenie čiastkového odtlačku dát.

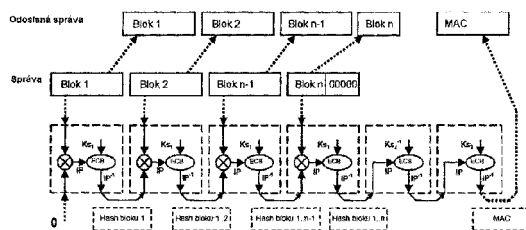

- (51) **G09F 13/00, F21V 13/00, F21Y 101/00**
- (21) **5009-2012**
- (22) 14.3.2012
- (71) LED Company s.r.o., Topoľčany, SK;
- (72) Huemer Christoph, Ried im Traunkreis, AT;
- (74) Kováčik Štefan, Ing., Bratislava, SK;
- (54) **Svetelný panel s LED diódovým rovinným rovnomerným nasvetľovaním jeho čelnej plochy**
- (57) Svetelný panel obsahuje aspoň jeden pár oproti sebe orientovaných LED lištových svietidiel (1), medzi oproti sebe orientovanými LED lištovými svietidlami (1) je v stredovej vzdialenosti zaradený svetlo rozptyľujúci prvok (2) s úplným alebo čiastočným oválnym alebo kruhovým prierezom, os (3) svetlo rozptyľujúceho prvku (2) je rovnobežná s pozdĺžnou osou (4) LED lištových svietidiel (1).

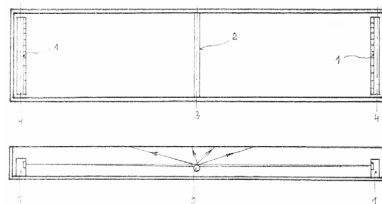

- (51) **G09F 13/00, F21V 13/00, F21Y 101/00**
 (21) **5008-2012**
 (22) 14.3.2012
 (71) LED Company s.r.o., Topoľčany, SK;
 (72) Huemer Christoph, Ried im Traunkreis, AT;
 (74) Kováčik Štefan, Ing., Bratislava, SK;
 (54) **Svetelný panel s jednostranným LED diódovým rovinným rovnomerným nasvetľovaním jeho čelnej plochy**
 (57) Svetelný panel obsahuje aspoň jedno LED lištové svietidlo (1) osadené len na jednej obvodovej strane rámovej alebo skriňovej konštrukcie (5), pred LED lištovým svietidlom (1) je vo vzdialenosti (L) s uhlom sklonu (alfa) 40 až 60° a so zapustením pod stredovou osou (6) nasvetľovacej roviny zaradený svetlo rozptyľujúci prvok (2), pozdĺžna os (3) svetlo rozptyľujúceho prvku (2) je rovnobežná s pozdĺžnou osou (4) LED lištového svietidla (1).

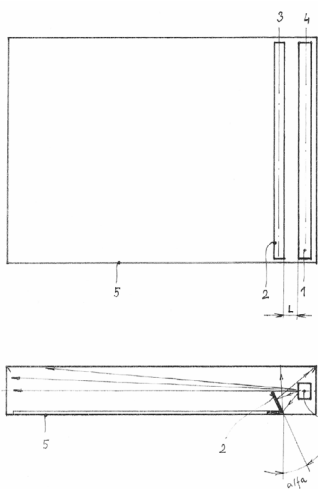

- (51) **H02M 3/00, H02M 1/00**
 (21) **12-2012**
 (22) 14.2.2012
 (71) Technická univerzita v Košiciach, Košice, SK;
 (72) Dudrik Jaroslav, prof. Ing., PhD., Košice, SK;
 Bodor Marcel, Ing., Košice, SK;
 (54) **Spôsob riadenia nepriameho jednosmerného meniča s mäkkým spínaním so sekundárnym riadeným usmerňovačom s dvoma sekundárnymi spínačmi**
 (57) Spôsob riadenia nepriameho jednosmerného meniča s mäkkým spínaním so sekundárnym riadeným usmerňovačom s dvoma sekundárnymi spínačmi spočíva v tom, že sekundárne spínače (15) a (16) sú zapínané súčasne s dvojicou protifaľhlých primárnych spínačov striedača (3), (4)

a (1), (2) a vypínané skôr ako dvojica priľahlých primárnych spínačov v striedači (1), (2) a (3), (4), čím sa dosiahne pokles sekundárneho prúdu transformátora (8) na nulu a tým aj primárneho prúdu na hodnotu magnetizačného prúdu a lepšie rozloženie prúdu v sekundárných spínačoch.

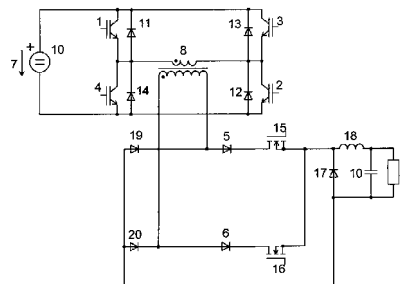

- (51) **H04B 1/00, H03M 1/00**
 (21) **23-2013**
 (22) 24.4.2012
 (71) Balara Milan, doc. Ing., PhD., Prešov, SK;
 (72) Balara Milan, doc. Ing., PhD., Prešov, SK; Balara Alexander, Ing. EUR ING., Prešov, SK;
 (54) **Diferenciálny spojitý filter**
 (57) Diferenciálny spojitý filter vyznačujúci sa tým, že mieronosný (nízkofrekvenčný analógový deterministický) vstupný signál (so superponovanou vysokofrekvenčnou šumovou-stochastickou zložkou) vstupuje spojom (5) do vhodne nastaveného pásmového priepustu (1), ktorý má v tomto prípade charakteristiku homofrekvenčného priepustu, a preto je spojom (6) ďalej prenášaný iba ako šumový signál, ktorý v invertore (2) nadobúda opačné znamienko (je posunutý o 180°). Súčasne je mieronosný nízkofrekvenčný analógový deterministický vstupný signál (so superponovanou vysokofrekvenčnou šumovou zložkou) spojom (9) privedený do neinvertujúceho zosilňovača (4) a z neho je spojom (10) privedený do sumátora (3). V ňom dochádza k diferenciácii do neho privedených signálov. Následkom toho dochádza k vzájomnej eliminácii šumových zložiek týchto signálov, pri súčasnom zachovaní mieronosného signálu a jeho prenosu do výstupného spoja (8).

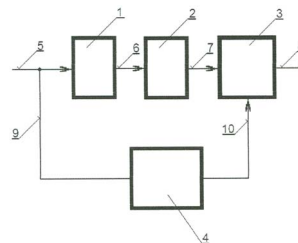

(51)	(21)	(51)	(21)	(51)	(21)	(51)	(21)
A61M 5/00	50012-2012	C04B 7/00	50015-2011	F28G 3/00	5007-2012	G09F 13/00	5008-2012
B63B 35/00	18-2012	F01D 17/00	5008-2013	G06F 21/00	50006-2012	H02M 3/00	12-2012
C02F 1/00	16-2012	F23G 5/00	14-2012	G09F 13/00	5009-2012	H04B 1/00	23-2013

FG4A

Udelené patenty

(11)	(51)	(11)	(51)	(11)	(51)	(11)	(51)
288125	C12N 15/00	288127	A61K 31/00	288129	A61K 31/00	288131	C07K 14/00
288126	C07D 307/00	288128	C07K 16/00	288130	C12N 15/00	288132	A61K 39/00
<p>(51) A61K 31/00, A61P 15/00 (11) 288129 (21) 5025-2011 (22) 18.1.2001 (31) 00200183.2, 09/484026 (32) 18.1.2000, 18.1.2000 (33) EP, US (40) 4.3.2003 (62) 1032-2002 (73) Bayer Schering Pharma Aktiengesellschaft, Berlin, DE; (72) Heil Wolfgang, Stelle, DE; Hilmann Jürgen, Berlin, DE; Lipp Ralph, Berlin, DE; Schürmann Rolf, Berlin, DE; (74) Čechvalová Dagmar, Bratislava, SK; (86) PCT/IB01/00041 (87) WO01/52857 (54) Drospirenón na hormonálnu substitučnú liečbu</p>				<p>(74) PATENTSERVIS BRATISLAVA, a. s., Bratislava, SK; (86) PCT/HU00/00122 (87) WO 01/37862 (54) Vakcína na liečbu zápalu prostaty a benígnych hyperplázií prostaty obsahujúca kmene rodu Lactobacillus</p>			
<p>(51) A61K 31/00, A61K 9/00, A61K 47/00 (11) 288127 (21) 5021-2010 (22) 6.3.1998 (31) 08/838 900 (32) 11.4.1997 (33) US (40) 10.4.2000 (62) 1380-99 (73) ABBOT LABORATORIES, Abbott Park, IL, US; (72) Al-Razzak Laman, A., Highland Park, IL, US; Crampton Sheri, L., Gurnee, IL, US; Gustavson Linda, E., Evanston, IL, US; Hui Ho-Wah, Libertyville, IL, US; Milman Nelly, Skokie, IL, US; Semla Susan, J., Evanston, IL, US; (74) ROTT, RŮŽIČKA & GUTTMANN, Bratislava, SK; (86) PCT/US98/04373 (87) WO 98/46239 (54) Farmaceutická formulácia klaritromycínu s predĺženým uvoľňovaním a jej použitie</p>				<p>(51) C07D 307/00, C07D 407/00, C07D 409/00, C07D 471/00, A61K 31/00, C07D 211/00, C07D 241/00 (11) 288126 (21) 216-2003 (22) 21.8.2001 (31) 00/10834 (32) 23.8.2000 (33) FR (40) 5.8.2003 (73) Sanofi - Aventis, Paris, FR; (72) Assens Jean-Louis, Grabels, FR; Bernhart Claude, Saint-Gely-du-Fesc, FR; Cabanel-Haudricourt Frédérique, Pignan, FR; Gautier Patrick, Courmonterral, FR; Nisato Dino, Saint Georges d'Orques, FR; (74) Čechvalová Dagmar, Bratislava, SK; (86) PCT/FR01/02640 (87) WO02/16339 (54) Benzofuránové a benzotiofénové deriváty, spôsob ich prípravy a farmaceutické alebo veterinárne prostriedky, ktoré ich obsahujú</p>			
<p>(51) A61K 39/00, A61P 31/00, A61P 13/00, A61P 35/00 (11) 288132 (21) 738-2002 (22) 23.11.2000 (31) P 9904408 (32) 25.11.1999 (33) HU (40) 6.11.2002 (73) Vakcina Kft., Sajóalgóc, HU; (72) Varga Gyula Arpád, Kazincbarcika, HU; Lázár Erika Ágnes, Budapest, HU; Bartus József, Sajóalgóc, HU; Újhelyi Károly (zomrel), HU;</p>				<p>(51) C07K 14/00, C07K 19/00, C07H 21/00, A61K 38/00, A61K 45/00, A61P 37/00, C12N 15/00, C12N 5/00 (11) 288131 (21) 1570-2002 (22) 23.5.2001 (31) 09/579 927, 60/214 065 (32) 26.5.2000, 26.6.2000 (33) US, US (40) 8.1.2004 (73) BRISTOL-MYERS SQUIBB COMPANY, Princeton, NJ, US; (72) Peach Robert J., San Diego, CA, US; Naemura Joseph R., Bellevue, WA, US; Linsley Peter S., Seattle, WA, US; Bajorath Jurgen, Lynwood, WA, US; (74) Tomeš Pavol, Ing., Bratislava, SK; (86) PCT/US01/17139 (87) WO01/92337 (54) Molekula mutantu CTLA4 alebo nukleovej kyseliny, vektor a hosťiteľský vektorový systém, hosťiteľská bunka, proteín mutantu CTLA4, spôsob jeho prípravy a použitie, farmaceutická kompozícia a spôsob regulácie</p>			

(51) C07K 16/00, C07K 1/00, A61K 39/00
 (11) 288128
 (21) 1866-2000
 (22) 9.6.1999
 (31) 98201909.3, 60/102 055
 (32) 9.6.1998, 28.9.1998
 (33) EP, US
 (40) 10.7.2001
 (73) CSL Behring AG, Berne 22, CH;
 (72) Laursen Inga, Hellerup, DK; Teisner Borge, Odense C, DK;
 (74) Bušová Eva, JUDr., Bratislava, SK;
 (86) PCT/DK99/00312
 (87) WO99/64462
 (54) **Spôsob purifikácie imunoglobulínu G (IgG), kvapalný IgG produkt a jeho použitie na výrobu lieku**

(51) C12N 15/00, C12N 9/00, C12N 1/00, A01H 5/00, A23K 1/00, A21D 8/00, C12R 1/00
 (11) 288130
 (21) 348-2003
 (22) 21.9.2000
 (40) 5.8.2003
 (73) BASF AKTIENGESELLSCHAFT, Ludwigshafen, DE;
 (72) Van Den Hombergh Johannes Petrus Theodorus Wilhelmus, De Meern, NL; Van Der Laan Jan-Metske, Breda, NL; Daran Jean-Marc Georges, Lille, FR;
 (74) PATENTSERVIS BRATISLAVA, a. s., Bratislava, SK;
 (86) PCT/EP00/09257
 (87) WO02/24926
 (54) **Xylanázový polypeptid, polynukleotid, vektor, hostiteľská bunka, spôsob produkcie polypeptidu, spôsob použitia polypeptidu**

(51) C12N 15/00, C12N 9/00, A01H 1/00
 (11) 288125
 (21) 204-2001
 (22) 13.8.1999
 (31) 9817959.1, 9817963.3, 9913014.8
 (32) 19.8.1998, 19.8.1998, 5.6.1999
 (33) GB, GB, GB
 (40) 7.1.2002
 (73) ADVANCED TECHNOLOGIES (CAMBRIDGE) LIMITED, London, GB;
 (72) Kavanagh Thomas Anthony, Dublin, IE; Lao Nga Thi, Dublin, IE;
 (74) Bušová Eva, JUDr., Bratislava, SK;
 (86) PCT/GB99/02697
 (87) WO 00/11144
 (54) **Sekvencia nukleovej kyseliny na smerovanie do plastidu, sekvencia β -amylázy, promótor odpovedajúci na stimul a použitie týchto sekvencií**

(51)	(11)	(51)	(11)	(51)	(11)	(51)	(11)
A61K 31/00	288129	A61K 39/00	288132	C07K 14/00	288131	C12N 15/00	288130
A61K 31/00	288127	C07D 307/00	288126	C07K 16/00	288128	C12N 15/00	288125

FB9A Zastavené konania o patentových prihláškach

(21)

40-2010
42-2010**FC9A Zamietnuté patentové prihlášky**

(21)

1639-2002

FD9A Zastavené konania pre nezaplatenie poplatku

(21)

1322-2002

GB9A Prevody a prechody práv na patentové prihlášky**(21) 137-2011**

(71) TU Košice, Košice, SK;
Predchádzajúci prihlasovateľ:
Matija Rudolf, Ing., PhD., Sabinov, SK; Panda Anton, doc. Ing., PhD., Prešov, SK; Jurko Jozef, doc. Ing., PhD., Kendice, SK; Pandová Iveta, RNDr., PhD., Prešov, SK; TU Košice, Košice, SK;
Dátum uzavretia zmluvy: 11.4.2013
Dátum zápisu do registra: 7.8.2013

(21) 32-2012

(71) TU Košice, Košice, SK;
Predchádzajúci prihlasovateľ:
Panda Anton, doc. Ing., PhD., Prešov, SK; TU Košice, Košice, SK;
Dátum uzavretia zmluvy: 11.4.2013
Dátum zápisu do registra: 7.8.2013

(21) 33-2012

(71) TU Košice, Košice, SK;
Predchádzajúci prihlasovateľ:
Panda Anton, doc. Ing., PhD., Prešov, SK; TU Košice, Košice, SK;
Dátum uzavretia zmluvy: 11.4.2013
Dátum zápisu do registra: 7.8.2013

(21) 34-2012

(71) TU Košice, Košice, SK;
Predchádzajúci prihlasovateľ:
Pandová Iveta, RNDr., PhD., Prešov, SK; TU Košice, Košice, SK;
Dátum uzavretia zmluvy: 11.4.2013
Dátum zápisu do registra: 7.8.2013

(21) 26-2011

(71) Ústav polymérov SAV, Bratislava, SK;
Predchádzajúci prihlasovateľ:
Ústav polymérov SAV, Bratislava, SK; Fakulta chemickej a potravinárskej technológie STU, Bratislava, SK;
Účinnosť vzdania sa: 2.8.2013
Dátum zápisu do registra: 27.8.2013

MK4A**Zaniknuté patenty uplynutím doby platnosti**

(11)	Dátum zániku
279127	12.08.2013
282194	27.08.2013
282276	06.08.2013

MM4A**Zaniknuté patenty pre nezaplátenie udržiavacích poplatkov**

Oznámenie o zániku patentu č. 287 218 pre nezaplátenie udržiavacích poplatkov zverejnené vo Vestníku ÚPV SR č. 6/2013 pod kódom záhlavia MM4A (str. 17) je neplatné. **Patent č. 287 218 je platný.**

(11)	Dátum zániku	(11)	Dátum zániku	(11)	Dátum zániku	(11)	Dátum zániku
278312	28.01.2013	282321	05.01.2013	285576	05.01.2013	287799	29.01.2013
279777	03.01.2013	283201	09.01.2013	285626	18.01.2013	287800	21.01.2013
280436	02.01.2013	283742	26.01.2013	286307	09.01.2013	287801	20.01.2013
280739	11.01.2013	284085	04.01.2013	286356	05.01.2013	287863	10.01.2013
280807	23.01.2013	284095	16.01.2013	286608	26.01.2013	287923	16.01.2013
280835	24.01.2013	285269	12.01.2013	286627	12.01.2013	287982	23.01.2013
281339	10.01.2013	285369	17.01.2013	286976	24.01.2013	287983	31.01.2013
281692	14.01.2013	285495	22.01.2013	287313	19.01.2013	288014	11.09.2012

QB4A**Licenčné zmluvy registrované alebo udelené na patenty****(11) 287593**

(21) 50004-2007

(73) Vavruš Vladimír, Ing., Trenčín, SK; Tuna Ján, Ing., Nitra, SK;

Nadobúdateľ:

TUVATECH, s.r.o., Trenčín, SK;

Typ licencie: nevýlučná

Dátum uzavretia licenčnej zmluvy: 31.12.2011

Dátum zápisu do registra: 16.8.2013

(11) 287872

(21) 50025-2008

(73) Vavruš Vladimír, Ing., Trenčín, SK; Tuna Ján, Ing., Nitra, SK;

Nadobúdateľ:

TUVATECH, s.r.o., Trenčín, SK;

Typ licencie: nevýlučná

Dátum uzavretia licenčnej zmluvy: 30.12.2011

Dátum zápisu do registra: 16.8.2013

ČASŤ

**EURÓPSKE PATENTY
S URČENÍM PRE SLOVENSKÚ REPUBLIKU**

Kódy na označovanie jednotlivých druhov dokumentov (Štandard WIPO ST. 16)

T1	Preklad patentových nárokov európskej patentevej prihlášky	T3	Preklad európskeho patentového spisu
T2	Opravený preklad patentových nárokov európskej patentevej prihlášky	T4	Opravený preklad európskeho patentového spisu
		T5	Preklad zmeneného európskeho patentového spisu

Číselné kódy na označovanie bibliografických údajov (Štandard WIPO ST. 9)

(11)	Číslo dokumentu	(62)	Číslo pôvodnej prihlášky v prípade vylúčenej prihlášky
(21)	Číslo prihlášky	(71)	Meno (názov) prihlasovateľa (-ov)
(31)	Číslo prioritnej prihlášky	(72)	Meno pôvodcu (-ov)
(32)	Dátum podania prioritnej prihlášky	(73)	Meno (názov) majiteľa (-ov)
(33)	Krajina alebo regionálna organizácia priority	(74)	Meno (názov) zástupcu (-ov)
(45)	Dátum sprístupnenia prekladu patentového spisu alebo zmeneného patentového spisu	(86)	Číslo podania medzinárodnej prihlášky podľa PCT
(46)	Dátum sprístupnenia prekladu patentových nárokov	(87)	Číslo zverejnenia medzinárodnej prihlášky podľa PCT
(48)	Dátum sprístupnenia opraveného prekladu patentových nárokov alebo patentového spisu	(96)	Číslo a dátum podania európskej patentevej prihlášky
(51)	Medzinárodné patentové triedenie	(97)	Číslo a dátum zverejnenia európskej patentevej prihlášky alebo vydania európskeho patentového spisu
(54)	Názov		

Poznámka:

Symbyly medzinárodného patentového triedenia uvedené v tomto vestníku zodpovedajú vydaniu 2013.01 Medzinárodného patentového triedenia s platnosťou od 1. januára 2013. Na patentových dokumentoch zverejňovaných úradom a vo vestníku úradu budú v roku 2013 uvádzané iba symbyly hlavných skupín MPT 2013.01. V databázach úradu, vo webregistroch na internete a v ostatných výstupoch úradu budú zverejňované údaje týkajúce sa patentov a úžitkových vzorov vrátane ich prihlášok so symbylmi úplnej verzie MPT 2013.01.

Kódy na označovanie záhlaví oznámení publikovaných vo Vestníku ÚPV SR (Štandard WIPO ST. 17)

BA9A	Sprístupnené preklady a opravené preklady patentových nárokov európskych patentových prihlášok	MA4A	Zaniknuté európske patenty vzdáním sa patentu
FA9A	Zastavené konania o európskych patentových prihláškach z dôvodu späťvzatia	MC4A	Zrušené európske patenty po námietkovom konaní pred EPÚ
GA9A	Zmeny európskych patentových prihlášok na národné prihlášky	MC4A	Zrušené európske patenty
GB9A	Prevody a prechody práv na európske patentevé prihlášky	MG4A	Čiastočne zrušené európske patenty
PD9A	Zmeny dispozičných práv na európske patentevé prihlášky (zálohy)	MK4A	Zaniknuté európske patenty uplynutím doby platnosti
PD9A	Zmeny dispozičných práv na európske patentevé prihlášky (ukončenie zálohov)	MM4A	Zaniknuté európske patenty pre nezaplatenie udržiavacích poplatkov
QA9A	Ponuky licencií na európske patentevé prihlášky	NG4A	Európske patenty zachované v zmenenom znení po námietkovom konaní pred EPÚ
QA9A	Späťvzatia ponúk licencií na európske patentevé prihlášky	PC4A	Prevody a prechody práv na európske patenty
QB9A	Licenčné zmluvy registrované alebo udelené na európske patentevé prihlášky	PD4A	Zmeny dispozičných práv na európske patenty (zálohy)
QC9A	Ukončenie platnosti licenčných zmlúv na európske patentevé prihlášky	PD4A	Zmeny dispozičných práv na európske patenty (ukončenie zálohov)
		QA4A	Ponuky licencií na európske patenty
		QA4A	Späťvzatia ponúk licencií na európske patenty
		QB4A	Licenčné zmluvy registrované alebo udelené na európske patenty
		QC4A	Ukončenie platnosti licenčných zmlúv na európske patenty
		SB4A	Európske patenty zapísané do registra po odtajnení
		SC4A	Sprístupnené preklady a opravené preklady európskych patentových spisov
		SC4A	Sprístupnené preklady zmenených európskych patentových spisov

Opravy a zmeny

Opravy v európskych patentových prihláškach

- HA9A** Doplnenie pôvodcu (-ov)
- HB9A** Opravy mien
- HC9A** Zmeny mien
- HD9A** Opravy adries
- HE9A** Zmeny adries
- HF9A** Opravy dátumov
- HG9A** Opravy zatriedenia podľa MPT
- HH9A** Opravy chýb alebo zmeny všeobecne
- HK9A** Opravy tlačových chýb vo Vestníku ÚPV SR

Opravy v európskych patentoch

- TA4A** Doplnenie pôvodcu (-ov)
- TB4A** Opravy mien
- TC4A** Zmeny mien
- TD4A** Opravy adries
- TE4A** Zmeny adries
- TF4A** Opravy dátumov
- TG4A** Opravy zatriedenia podľa MPT
- TH4A** Opravy chýb alebo zmeny všeobecne
- TK4A** Opravy tlačových chýb vo Vestníku ÚPV SR

SC4A Sprístupnené preklady európskych patentových spisov

(11)	(51)	(11)	(51)	(11)	(51)	(11)	(51)
E 14381	A23C 9/00	E 14423	A61K 9/00	E 14465	B32B 17/00	E 14507	A61K 31/00
E 14382	G02C 5/00	E 14424	B01D 53/00	E 14466	A61K 51/00	E 14508	B22D 17/00
E 14383	E01B 9/00	E 14425	B01F 7/00	E 14467	B65B 35/00	E 14509	C07D 235/00
E 14384	E04H 4/00	E 14426	B60K 17/00	E 14468	A01N 43/00	E 14510	A23D 9/00
E 14385	A47J 45/00	E 14427	H04N 7/00	E 14469	B65D 5/00	E 14511	A01B 63/00
E 14386	C07D 231/00	E 14428	C07D 401/00	E 14470	D06F 39/00	E 14512	C07K 16/00
E 14387	A61K 39/00	E 14429	B60T 17/00	E 14471	A61L 27/00	E 14513	C07D 307/00
E 14388	A23L 1/00	E 14430	C12M 1/00	E 14472	C07D 471/00	E 14514	C07D 401/00
E 14389	E04F 13/00	E 14431	B32B 13/00	E 14473	C07D 213/00	E 14515	B67C 7/00
E 14390	B23K 31/00	E 14432	C12M 1/00	E 14474	C12N 15/00	E 14516	C07D 215/00
E 14391	G07B 15/00	E 14433	H04N 7/00	E 14475	C07K 16/00	E 14517	B60N 2/00
E 14392	C07C 229/00	E 14434	A61K 31/00	E 14476	B60B 33/00	E 14518	C07D 451/00
E 14393	D01D 5/00	E 14435	C07D 417/00	E 14477	C07K 16/00	E 14519	A61K 31/00
E 14394	A01B 3/00	E 14436	C09J 171/00	E 14478	H05B 33/00	E 14520	G01N 35/00
E 14395	A23C 9/00	E 14437	C07K 16/00	E 14479	A47G 27/00	E 14521	B65D 83/00
E 14396	B29C 55/00	E 14438	H04L 5/00	E 14480	C07D 403/00	E 14522	C07C 211/00
E 14397	A47J 47/00	E 14439	F15B 20/00	E 14481	H04W 48/00	E 14523	C07D 413/00
E 14398	A47L 13/00	E 14440	B42D 15/00	E 14482	B60N 2/00	E 14524	C07K 16/00
E 14399	A61M 15/00	E 14441	A01N 43/00	E 14483	B60N 2/00	E 14525	C07D 291/00
E 14400	A61K 31/00	E 14442	B60N 2/00	E 14484	C07D 471/00	E 14526	B60N 2/00
E 14401	A01N 43/00	E 14443	C07H 21/00	E 14485	C04B 2/00	E 14527	G21C 3/00
E 14402	C07D 473/00	E 14444	A61M 1/00	E 14486	B01J 23/00	E 14528	C07D 295/00
E 14403	A61K 31/00	E 14445	B29D 30/00	E 14487	A61K 48/00	E 14529	D01G 21/00
E 14404	D01F 6/00	E 14446	E04C 2/00	E 14488	A61K 9/00	E 14530	H04W 88/00
E 14405	A61K 35/00	E 14447	B09B 3/00	E 14489	B65D 90/00	E 14531	A61K 9/00
E 14406	F16L 59/00	E 14448	A61M 15/00	E 14490	A61K 39/00	E 14532	A61K 31/00
E 14407	C08J 5/00	E 14449	C07K 5/00	E 14491	H04B 3/00	E 14533	C12N 5/00
E 14408	B62D 25/00	E 14450	A61K 9/00	E 14492	A61K 31/00	E 14534	B60B 3/00
E 14409	C07D 487/00	E 14451	A61K 47/00	E 14493	F16H 1/00	E 14535	H01J 5/00
E 14410	B29C 49/00	E 14452	C07D 251/00	E 14494	H01L 25/00	E 14536	C07D 413/00
E 14411	B05B 15/00	E 14453	A61K 31/00	E 14495	A61K 47/00	E 14537	E04F 21/00
E 14412	A24F 47/00	E 14454	A23F 5/00	E 14496	A47F 3/00	E 14538	B23B 29/00
E 14413	B65B 5/00	E 14455	H04L 1/00	E 14497	B01D 46/00	E 14539	A01N 3/00
E 14414	G01N 33/00	E 14456	A47J 31/00	E 14498	A01N 43/00	E 14540	C07K 16/00
E 14415	C08F 10/00	E 14457	C07C 403/00	E 14499	B65D 81/00	E 14541	G01L 1/00
E 14416	A24D 3/00	E 14458	A61K 31/00	E 14500	H01H 21/00	E 14542	B29D 30/00
E 14417	B23K 9/00	E 14459	A61K 38/00	E 14501	C07K 16/00	E 14543	G09F 19/00
E 14418	G11B 20/00	E 14460	B65G 27/00	E 14502	B23K 9/00	E 14544	G08G 1/00
E 14419	A61K 38/00	E 14461	C07D 401/00	E 14503	A61K 45/00	E 14545	G07B 15/00
E 14420	A61K 31/00	E 14462	C07D 401/00	E 14504	A61K 39/00	E 14546	C02F 3/00
E 14421	B65D 43/00	E 14463	B61D 17/00	E 14505	C07H 15/00	E 14547	G01C 23/00
E 14422	A47J 31/00	E 14464	C12N 15/00	E 14506	F04B 39/00		

(51) A01B 3/00**(11) E 14394**

(96) 10715663.0, 5.3.2010

(97) 2408289, 15.5.2013

(31) 102009014341

(32) 21.3.2009

(33) DE

(73) Lemken GmbH & Co. KG, Alpen, DE;

(72) MEURS Wilhelm, Alpen, DE; VERHÜLSDONK Mark, Kevelaer, DE;

(74) Litváková Edita, Ing., Bratislava, SK;

(86) PCT/DE2010/000240

(87) WO 2010/108468

(54) Otočný pluh so zlepšeným otočným mechanizmom**(51) A01B 63/00, A01B 3/00****(11) E 14511**

(96) 10007651.2, 23.7.2010

(97) 2289296, 1.5.2013

(31) 102009035835

(32) 1.8.2009

(33) DE

(73) Lemken GmbH & Co. KG, Alpen, DE;

(72) Terboven Johannes, Alpen, DE;

(74) Litváková Edita, Ing., Bratislava, SK;

(54) Polonesený otočný pluh so zosilňovačom trakcie

- (51) **A01N 3/00, A01N 25/00, A01N 27/00**
(11) E 14539
 (96) 05252814.8, 7.5.2005
 (97) 1597967, 26.6.2013
 (31) 572742 P
 (32) 19.5.2004
 (33) US
 (73) ROHM AND HAAS COMPANY, Philadelphia, Pennsylvania, US;
 (72) Kostansek Edward Charles, Buckingham, Pennsylvania, US; Stevens Bridget Marie, Horsham, Pennsylvania, US;
 (74) inventa Patentová a známková kancelária s.r.o., Bratislava, SK;
(54) Kompozície s cyklopropénmi a kov komplexujúcimi činidlami

- (51) **A01N 43/00, C07D 239/00, C07D 339/00**
(11) E 14468
 (96) 08787402.0, 22.8.2008
 (97) 2197278, 29.5.2013
 (31) 07115950
 (32) 7.9.2007
 (33) EP
 (73) BASF SE, Ludwigshafen, DE;
 (72) SOWA Christian, Neustadt, DE; SAXELL Heidi Emilia, Carlsberg, DE; VOGEL Ralf, Limburgerhof, DE;
 (74) ŽOVICOVÁ & ŽOVIC IP, s. r. o., Bratislava, SK;
 (86) PCT/EP2008/061000
 (87) WO 2009/047043
(54) Kokryštály pyrimetanilu a ditanónu

- (51) **A01N 43/00**
(11) E 14401
 (96) 06844283.9, 6.11.2006
 (97) 1945035, 27.3.2013
 (31) 269417
 (32) 7.11.2005
 (33) US
 (73) Los Alamos National Security, LLC, Los Alamos, NM, US;
 (72) UNKEFER Pat, J., Los Alamos, NM, US; KNIGHT Thomas, J., Raymond, ME, US; MARTINEZ Rodolfo, A., Santa Fe, NM, US;
 (74) Tomeš Pavol, Ing., Bratislava, SK;
 (86) PCT/US2006/043409
 (87) WO 2007/056409
(54) Použitie prolínov na zlepšovanie rastu a/alebo výnosu

- (51) **A01N 43/00, A01P 13/00**
(11) E 14441
 (96) 09715931.3, 19.2.2009
 (97) 2257164, 1.5.2013
 (31) 08003526
 (32) 27.2.2008
 (33) EP
 (73) Bayer CropScience AG, Monheim, DE;
 (72) HACKER Erwin, Hochheim, DE; BRINK Arne, Langenfeld, DE; BICKERS Udo, Kelkheim, DE; HILLS Martin, Jeffrey, Idstein, DE;
 (74) inventa Patentová a známková kancelária s.r.o., Bratislava, SK;

- (86) PCT/EP2009/001182
 (87) WO 2009/106259
(54) Kombinácie herbicídov obsahujúce diflufenikan

- (51) **A01N 43/00, A01N 47/00, A01P 3/00**
(11) E 14498
 (96) 10734828.6, 6.7.2010
 (97) 2451275, 29.5.2013
 (31) 2009160257
 (32) 6.7.2009
 (33) JP
 (73) Ishihara Sangyo Kaisha, Ltd., Osaka-shi, Osaka, JP;
 (72) SUGIMOTO Koji, Kusatsu-shi, Shiga, JP;
 (74) Bušová Eva, JUDr., Bratislava, SK;
 (86) PCT/JP2010/061736
 (87) WO 2011/004901
(54) Poľnohospodárska alebo záhradnícka fungicídna kompozícia a jej použitie na ničenie rastlinných patogénov

- (51) **A23C 9/00, C13K 5/00, A23C 21/00, A23C 1/00, A23J 3/00, A23L 1/00, A23L 2/00, A23G 1/00**
(11) E 14395
 (96) 07002615.8, 7.2.2007
 (97) 1958514, 10.4.2013
 (73) Kraft Foods R & D, Inc., Northfield, IL, US;
 (72) De Jesus Guerra Gonzales Omar, München, DE; Rocklage Bernard, Dr.-Ing., Kirchseeon, DE; Bernauer Hans-Peter, Kirchheim, DE;
 (74) Hörmannová Zuzana, Ing., Bratislava, SK;
(54) Spôsob výroby modifikovanej sušenej srvátky

- (51) **A23C 9/00**
(11) E 14381
 (96) 07700146.9, 5.1.2007
 (97) 1973412, 17.4.2013
 (31) 756213 P
 (32) 5.1.2006
 (33) US
 (73) Arla Foods Amba, Viby J, DK;
 (72) LAURITZEN Karsten, Viby J, DK; HOLST Hans Henrik, Viby J, DK;
 (74) ROTT, RŮŽIČKA & GUTTMANN, Bratislava, SK;
 (86) PCT/DK2007/000005
 (87) WO 2007/076873
(54) Mlieko s nízkym obsahom sacharidov s pôvodným obsahom vápnika

- (51) **A23D 9/00, C11C 1/00, C11C 3/00**
(11) E 14510
 (96) 10732258.8, 1.6.2010
 (97) 2438819, 24.4.2013
 (31) 13432009
 (32) 2.6.2009
 (33) CL
 (73) Golden Omega S.A., Santiago, CL;
 (72) HÄRTING GLADE TOMÁS FRANCIS, Santiago, CL; DIAZ FUENZALIDA Miguel Ángel, Santiago, CL; MARKOVITS ROJAS Alejandro, Santiago, CL;

- (74) Guniš Jaroslav, Mgr., Bratislava, SK;
 (86) PCT/CL2010/000018
 (87) WO 2010/139085
(54) Spôsob výroby koncentráту esterov kyseliny eikosapentaenovej a dokosahexaenovej

- (51) A23F 5/00**
(11) E 14454
 (96) 09811137.0, 8.9.2009
 (97) 2334194, 1.5.2013
 (31) 08163899
 (32) 8.9.2008
 (33) EP
 (73) Nestec S.A., Vevey, CH;
 (72) THEURILLAT-MORITZ Viviane Andrée Claude, ORBE, CH; CHMIEL Wolfgang-Oliver Stephan, YVERDON, CH; LELOUP Valérie Martine Jeanine, ORBE, CH; DOSSIN Eric, JOUGNE, FR;
 (74) FAJNOR IP, s. r. o., Bratislava, SK;
 (86) PCT/EP2009/061660
 (87) WO 2010/026265
(54) Redukcia akrylamidu v praženej čakanke

- (51) A23L 1/00, A61K 35/00, B32B 7/00, B32B 27/00, A61P 1/00, A61P 3/00**
(11) E 14388
 (96) 10730463.6, 9.7.2010
 (97) 2451298, 12.6.2013
 (31) 270566 P, 803758
 (32) 10.7.2009, 6.7.2010
 (33) US, US
 (73) Biogaia AB, Stockholm, SE;
 (72) LUNDQVIST Christoffer, Lund, SE;
 (74) Hörmannová Zuzana, Ing., Bratislava, SK;
 (86) PCT/EP2010/059856
 (87) WO 2011/003995
(54) Produkt pre skladovanie mrazom sušených baktérií mliečného kvasenia zmiešaných s práškom na prípravu perorálneho rehydratačného roztoku

- (51) A24D 3/00**
(11) E 14416
 (96) 06710602.1, 3.2.2006
 (97) 1850685, 1.5.2013
 (31) 49859
 (32) 4.2.2005
 (33) US
 (73) Philip Morris Products S.A., Neuchâtel, CH;
 (72) KARLES Georgios, Richmond, VA, US; GARTHAFNER Martin, Chesterfield, VA, US; JUPE Richard, Richmond, VA, US; KELLOGG Diane, Ashland, VA, US; SKINNER Ila, Richmond, VA, US; NEPOMUCENO Jose, Beavercreek, VA, US; LAYMAN John, Blacksburg, VA, US; MORGAN Constance, Richmond, VA, US; FOURNIER Jay A., Richmond, VA, US;
 (74) PATENTSERVIS BRATISLAVA, a. s., Bratislava, SK;
 (86) PCT/IB2006/000732
 (87) WO 2006/082529
(54) Aromatická kapsula na dodanie lepšej príchute do cigariet

- (51) A24F 47/00, A61M 15/00**
(11) E 14412
 (96) 10741928.5, 22.7.2010
 (97) 2456329, 1.5.2013
 (31) 09166122, 09166153
 (32) 22.7.2009, 22.7.2009
 (33) EP, EP
 (73) Philip Morris Products S.A., Neuchâtel, CH;
 (72) RINKER Arno, Hamburg, DE; LITZENBERGER Philipp, Hamburg, DE;
 (74) PATENTSERVIS BRATISLAVA, a. s., Bratislava, SK;
 (86) PCT/EP2010/060649
 (87) WO 2011/009920
(54) Cigarety nahradzujúce bezdymový výrobok

- (51) A47F 3/00**
(11) E 14496
 (96) 10803063.6, 30.12.2010
 (97) 2448453, 15.5.2013
 (73) Hakemann Fritz, Goldenstedt, DE;
 (72) HAKEMANN Fritz, Goldenstedt, DE;
 (74) Bušová Eva, JUDr., Bratislava, SK;
 (86) PCT/EP2010/007992
 (87) WO 2012/007025
(54) Usporiadanie predajných pultov, predovšetkým usporiadanie chladiacich pultov

- (51) A47G 27/00, E04F 15/00, C09D 5/00**
(11) E 14479
 (96) 05758042.5, 5.7.2005
 (97) 1768527, 8.5.2013
 (31) 0415892
 (32) 16.7.2004
 (33) GB
 (73) !OBAC LIMITED, Guernsey, GB;
 (72) WILLIAMSON Robert, Plaxtol, Kent, GB; ALLEN William, Chatham, Kent, GB; BOLLOM Michael, Bearsted, Kent, GB;
 (74) inventa Patentová a známková kancelária s.r.o., Bratislava, SK;
 (86) PCT/GB2005/002644
 (87) WO 2006/008445
(54) Spôsob kladenia podlahoviny

- (51) A47J 31/00**
(11) E 14456
 (96) 10718708.0, 19.4.2010
 (97) 2453777, 17.4.2013
 (31) 200905555
 (32) 17.7.2009
 (33) TR
 (73) Haremlik Gida, Dekorasyon Ve Ekipmanlari Ticaret Sanayi Limited Sirketi, Istanbul, TR; Lovvalvo Sally Ann, Istanbul, TR;
 (72) LOVALVO Sally Ann, Istanbul, TR; KOC Caroline N., Istanbul, TR; YENTUR Nil Banu, Istanbul, TR;
 (74) Zivko Mijatovic and Partners s.r.o., Bratislava, SK;
 (86) PCT/IB2010/051704
 (87) WO 2011/007266
(54) Stroj na prípravu tureckej kávy

-
- (51) **A47J 31/00, B65D 85/00**
(11) E 14422
(96) 11152828.7, 1.2.2011
(97) 2481330, 22.5.2013
(73) Nestec S.A., Vevey, CH;
(72) Spiegel Akos, Chavannes-près-Renens, CH; Pirker Gerhard, Yverdon, CH;
(74) FAJNOR IP, s. r. o., Bratislava, SK;
(54) Čiarový kód pre kapsulu na prípravu nápoja
-
- (51) **A47J 45/00**
(11) E 14385
(96) 10724496.4, 7.6.2010
(97) 2440096, 8.5.2013
(31) MI20090187 U
(32) 8.6.2009
(33) IT
(73) SANMIRO S.R.L., Cesana Brianza (LC), IT;
(72) FULIGNO Daniele, Pesaro (PU), IT;
(74) Tomeš Pavol, Ing., Bratislava, SK;
(86) PCT/EP2010/057913
(87) WO 2010/142636
(54) Panvica s obrátene zakrivenou rukoväťou
-
- (51) **A47J 47/00**
(11) E 14397
(96) 10007502.7, 20.7.2010
(97) 2409616, 20.3.2013
(73) Wiberg Besitz GmbH, Salzburg, AT;
(72) Widdison Leon, Laufen, DE;
(74) Hörmannová Zuzana, Ing., Bratislava, SK;
(54) Nádoba na uloženie tovaru
-
- (51) **A47L 13/00, D03D 27/00**
(11) E 14398
(96) 08767249.9, 26.6.2008
(97) 2175764, 13.3.2013
(31) 0701575
(32) 29.6.2007
(33) SE
(73) Duroturf International Ab, Danderyd, SE;
(72) LINDBLAD Jan, Danderyd, SE;
(74) Hörmannová Zuzana, Ing., Bratislava, SK;
(86) PCT/SE2008/050783
(87) WO 2009/005457
(54) Čistiaca utierka
-
- (51) **A61K 9/00, A61K 47/00, B82Y 5/00**
(11) E 14531
(96) 11305364.9, 31.3.2011
(97) 2508207, 8.5.2013
(73) BioAlliance Pharma, Paris, FR;
(72) Pisani Emilia, Fontenay sous Bois, FR; Lebel-Binay Sophie, Villejuif, FR; Polard Valérie, Plabennec, FR;
(74) inventa Patentová a známková kancelária s.r.o., Bratislava, SK;
(54) Nanočastice nesúce chemoterapeutický protinádorový liek
-
- (51) **A61K 9/00, A61K 31/00, A61P 1/00**
(11) E 14450
(96) 07731453.2, 14.5.2007
(97) 2018158, 24.4.2013
(31) 0604302
(32) 15.5.2006
(33) FR
(73) BIOPROJET, Paris, FR;
(72) SCHWARTZ Jean-Charles, Paris, FR; LECOMTE Jeanne-Marie, Paris, FR;
(74) MAJLINGOVÁ & PARTNERS, s. r. o., Bratislava, SK;
(86) PCT/FR2007/000814
(87) WO 2007/132091
(54) Nové formy podávania racecadotrilu
-
- (51) **A61K 9/00, A61K 31/00**
(11) E 14488
(96) 10798573.1, 29.12.2010
(97) 2533766, 15.5.2013
(31) 10382031
(32) 11.2.2010
(33) EP
(73) Laboratorios Liconsa, S.A., Barcelona, ES;
(72) ARROYO HIDALGO Sergio, Barcelona, ES; RIZO MARTÍNEZ José Miguel, Barcelona, ES; CASTILLA Teresa, Barcelona, ES;
(74) ROTT, RŮŽIČKA & GUTTMANN, Bratislava, SK;
(86) PCT/EP2010/070867
(87) WO 2011/098194
(54) Farmaceutické mini tablety s postupným uvoľňovaním flekainidacetátu
-
- (51) **A61K 9/00, A61K 47/00**
(11) E 14423
(96) 04704035.7, 21.1.2004
(97) 1592402, 20.3.2013
(31) 0300824
(32) 24.1.2003
(33) FR
(73) R.P. Scherer Technologies, LLC, Carson City, NV, US;
(72) MEISSONNIER Julien, La Wantzenau, FR; ROSE Fabrice, Ostwald, FR; BOHN Marie Madeleine, Auenheim, FR;
(74) FAJNOR IP, s. r. o., Bratislava, SK;
(86) PCT/US2004/001463
(87) WO 2004/066925
(54) Disperzia kryštálov alebo granúl aktívnych látok s maskovanou chuťou, žuvateľné mäkké kapsuly naplnené uvedenou disperziou a spôsob ich výroby
-
- (51) **A61K 31/00, A61K 38/00, A61P 25/00**
(11) E 14532
(96) 06720863.7, 17.2.2006
(97) 1848415, 3.4.2013
(31) 654012 P
(32) 17.2.2005
(33) US
(73) TEVA PHARMACEUTICAL INDUSTRIES, LTD., Petach-Tikva, IL;

- (72) KREITMAN Rivka, Maple Glen, Pennsylvani, US; HAYARDENY Liat, Tel-aviv, IL; LEVY Ruth, Tel-aviv, IL; BLAUGRUND Eran, Rehovot, IL;
 (74) MAJLINGOVÁ & PARTNERS, s. r. o., Bratislava, SK;
 (86) PCT/US2006/005741
 (87) WO 2006/089164
(54) Kombinovaná terapia s glatiramer acetátom a rasagilínom na liečenie roztrúsenej sklerózy

(51) A61K 31/00, A61P 9/00

(11) E 14458

(96) 09290099.2, 12.2.2009

(97) 2090303, 1.5.2013

(31) 0800800

(32) 14.2.2008

(33) FR

(73) Les Laboratoires Servier, Suresnes Cedex, FR;

(72) Lerebours Guy, Levallois-Perret, FR; Calvet Jean-Henri, Paris, FR;

(74) ROTT, RŮŽIČKA & GUTTMANN, Bratislava, SK;

(54) Kombinácia inhibítora sínusového I_f prúdu a beta blokátora

(51) A61K 31/00, A61P 25/00

(11) E 14507

(96) 06754750.5, 18.4.2006

(97) 1874288, 17.7.2013

(31) 05009056, 114224

(32) 26.4.2005, 26.4.2005

(33) EP, US

(73) SIGMA-TAU Industrie Farmaceutiche Riunite S.p.A., Roma, IT;

(72) CALVANI Menotti, Rome, IT; AMATO Antonino, North Bethesda, Maryland, US;

(74) Bachratá Magdaléna, Mgr., Bratislava, SK;

(86) PCT/EP2006/061632

(87) WO 2006/114372

(54) Acetyl L-karnitín na prevenciu bolestivej perifernej diabetickej neuropatie

(51) A61K 31/00, A61K 9/00, A61K 47/00

(11) E 14519

(96) 06777710.2, 11.7.2006

(97) 1915153, 10.4.2013

(31) RM20050418

(32) 4.8.2005

(33) IT

(73) SIGMA-TAU Industrie Farmaceutiche Riunite S.p.A., Roma, IT;

(72) LONGO Antonio, Rome, IT; PACE Silvia, Rome, IT; PEDRANI Massimo, Gignese (VB), IT;

(74) Bachratá Magdaléna, Mgr., Bratislava, SK;

(86) PCT/EP2006/064111

(87) WO 2007/017331

(54) Terapeutické systémy s okamžitým uvoľňovaním na zlepšenú perorálnu absorpciu 7-[(e)-terc-butylloxymimometyl]kamtotecínu

(51) A61K 31/00, A61K 9/00

(11) E 14434

(96) 11157013.1, 24.8.2007

(97) 2399580, 3.4.2013

(31) 840244 P

(32) 25.8.2006

(33) US

(62) 07114982.7

(73) Purdue Pharma L.P., Stamford, CT, US;

(72) Mannion Richard Owen, Furlong, PA, US; Huang Haiyong Hugh, Princeton, NJ, US; McKenna William Henry, Yonkers, NY, US; O'Donnell Edward, P., Basking Ridge, NJ, US;

(74) Bušová Eva, JUDr., Bratislava, SK;

(54) Farmaceutické liekové formy

(51) A61K 31/00, A61P 25/00, A61K 9/00

(11) E 14400

(96) 07802995.6, 29.8.2007

(97) 2059243, 27.3.2013

(31) 06119839

(32) 30.8.2006

(33) EP

(73) EURO-CELTIQUE S.A., Luxembourg, LU;

(72) OKSCHE Alexander, Limburg, DE; HEATH William, Cambridge, GB; HOLDEN Timothy, Cambridge, GB; PRATER Derek A., Cambridge, GB; SACKLER Richard S., Greenwich, CT, US; WALDEN Malcolm, Cambridge, GB;

(74) Hörmannová Zuzana, Ing., Bratislava, SK;

(86) PCT/EP2007/058978

(87) WO 2008/025791

(54) Plátok obsahujúci buprenorfin na substitučnú terapiu

(51) A61K 31/00

(11) E 14492

(96) 10829176.6, 5.11.2010

(97) 2496236, 1.5.2013

(31) 258914 P, 258918 P

(32) 6.11.2009, 6.11.2009

(33) US, US

(73) Aerpio Therapeutics Inc., Cincinnati, OH, US;

(72) GARDNER Joseph H., Cincinnati, OH, US; SHALWITZ Robert, Bexley, OH, US;

(74) ROTT, RŮŽIČKA & GUTTMANN, Bratislava, SK;

(86) PCT/US2010/055694

(87) WO 2011/057115

(54) Inhibítory prolylhydroxylázy

(51) A61K 31/00, A61P 17/00

(11) E 14420

(96) 05754754.9, 25.5.2005

(97) 1761266, 8.5.2013

(31) 853585, 574142 P

(32) 25.5.2004, 25.5.2004

(33) US, US

(73) Galderma Pharma S.A., Lausanne 30 Grey, CH;

(72) DEJOVIN Jack A., New Brunswick, New Jersey, US; ROSSI Thomas M., Stockton, New Jersey, US;

(74) PATENTSERVIS BRATISLAVA, a. s., Bratislava, SK;

- (86) PCT/US2005/018288
 (87) WO 2005/115395
 (54) **Zlúčeniny, prípravky a spôsoby liečby alebo prevencie zápalových kožných ochorení**

-
- (51) **A61K 31/00, C07D 211/00, A61P 35/00**
 (11) **E 14403**
 (96) 07868993.2, 5.12.2007
 (97) 2120958, 20.3.2013
 (31) 868794 P
 (32) 6.12.2006
 (33) US
 (73) University Of Central Florida Research Foundation, Inc., Orlando, FL, US; Yale University, New Haven, CT, US; University of South Florida, Tampa, FL, US;
 (72) TURKSON James, Orlando, FL, US; HAMILTON Andrew D., New Haven, CT, US; JOVE Richard, Glendora, CA, US; SEBTI Said M., Tampa, FL, US;
 (74) Hörmannová Zuzana, Ing., Bratislava, SK;
 (86) PCT/US2007/086453
 (87) WO 2008/070697
 (54) **Stat3 inhibítor majúci protinádorový účinok a súvisiace metódy**

-
- (51) **A61K 31/00, A61P 19/00**
 (11) **E 14453**
 (96) 06707203.3, 20.2.2006
 (97) 1853279, 1.5.2013
 (31) PD20050056
 (32) 2.3.2005
 (33) IT
 (73) FIDIA FARMACEUTICI S.p.A., Abano Terme (Padova), IT;
 (72) SCHIAVINATO Antonella, Abano Terme (Padova), IT; BELLINI Davide, Abano Terme (Padova), IT;
 (74) FAJNOR IP, s. r. o., Bratislava, SK;
 (86) PCT/EP2006/001644
 (87) WO 2006/092233
 (54) **Amidové deriváty kyseliny hyalurónovej pri osteoartróze**

-
- (51) **A61K 35/00, A61K 31/00**
 (11) **E 14405**
 (96) 08718910.6, 28.3.2008
 (97) 2144618, 15.5.2013
 (31) 920483 P, 975058 P, 983446 P, 24072
 (32) 28.3.2007, 25.9.2007, 29.10.2007, 28.1.2008
 (33) US, US, US, US
 (73) Aker BioMarine AS, Oslo, NO;
 (72) BRUHEIM Inge, Volda, NO; GRIINARI Mikko, Espoo, FI; TILSETH Snorre, Bergen, NO; BANNI Sebastiano, Cagliari, IT; COHN Jeffrey, Sydney, AU; MANCINELLI Daniele, Orsta, NO;
 (74) Hörmannová Zuzana, Ing., Bratislava, SK;
 (86) PCT/GB2008/001080
 (87) WO 2008/117062
 (54) **Biologicky účinné kompozície krilového oleja**

- (51) **A61K 38/00, A61K 39/00, A61K 47/00, A61P 25/00**
 (11) **E 14459**
 (96) 10012342.1, 3.5.2004
 (97) 2356996, 26.6.2013
 (31) 200301054
 (32) 8.5.2003
 (33) ES
 (62) 04730882.0
 (73) Araclón Biotech, S. L., Zaragoza, ES;
 (72) Sarasa Barrio Manuel, Zaragoza, ES;
 (74) ROTT, RŮŽIČKA & GUTTMANN, Bratislava, SK;
 (54) **Liečenie Alzheimerovej choroby**

-
- (51) **A61K 38/00**
 (11) **E 14419**
 (96) 09788056.1, 27.8.2009
 (97) 2323686, 15.5.2013
 (31) 2008217721
 (32) 27.8.2008
 (33) JP
 (73) Otsuka Pharmaceutical Co., Ltd., Tokyo, JP;
 (72) KOTOSAI Kounori, Osaka-shi, Osaka, JP; KIRIMA Kazuyoshi, Osaka-shi, Osaka, JP; KARASUTANI Keiko, Osaka-shi, Osaka, JP; OHMOTO Yasukazu, Osaka-shi, Osaka, JP; YABUCHI Yoichi, Tokushima-shi, Tokushima, JP;
 (74) PATENTSERVIS BRATISLAVA, a. s., Bratislava, SK;
 (86) PCT/JP2009/065380
 (87) WO 2010/024460
 (54) **Adiponektín na liečenie pľúcnych ochorení**

-
- (51) **A61K 39/00**
 (11) **E 14387**
 (96) 08854338.4, 25.11.2008
 (97) 2211901, 1.5.2013
 (31) 4334 P, 0810305
 (32) 26.11.2007, 5.6.2008
 (33) US, GB
 (73) Novartis AG, Basel, CH;
 (72) PODDA Audino, Siena, IT; RAPPUOLI Rino, Siena, IT;
 (74) Hörmannová Zuzana, Ing., Bratislava, SK;
 (86) PCT/IB2008/003580
 (87) WO 2009/068992
 (54) **Očkovanie mnohobočnými kladmi vírusu chrípky A H5**

-
- (51) **A61K 39/00, A61P 25/00**
 (11) **E 14490**
 (96) 08170222.7, 3.5.2004
 (97) 2075007, 22.5.2013
 (31) 200301054
 (32) 8.5.2003
 (33) ES
 (62) 04730882.0
 (73) Araclón Biotech, S. L., Zaragoza, ES;
 (72) Sarasa Barrio Manuel, Zaragoza, ES;
 (74) ROTT, RŮŽIČKA & GUTTMANN, Bratislava, SK;
 (54) **Liečenie Alzheimerovej choroby**

- (51) **A61K 39/00, G01N 33/00, C12N 5/00, C07K 16/00**
(11) E 14504
 (96) 05763460.2, 30.3.2005
 (97) 1734996, 22.5.2013
 (31) 559175 P
 (32) 2.4.2004
 (33) US
 (73) The Regents of The University of California, Oakland, CA, US;
 (72) SHEPPARD Dean, Oakland, California, US; ATAKILIT Amha, Hayward, California, US;
 (74) MAJLINGOVÁ & PARTNERS, s. r. o., Bratislava, SK;
 (86) PCT/US2005/011222
 (87) WO 2005/094391
(54) Spôsoby a prostriedky na liečenie a prevenciu ochorení súvisiacich s alfa v beta 5 integrínom

- (51) **A61K 45/00, A61K 9/00, A61K 31/00, A61P 11/00**
(11) E 14503
 (96) 10173234.5, 19.2.2003
 (97) 2258394, 15.5.2013
 (31) 10207160, 02003811
 (32) 20.2.2002, 20.2.2002
 (33) DE, EP
 (62) 03704652.1
 (73) Takeda GmbH, Konstanz, DE;
 (72) Dietrich Rango, Konstanz, DE; Ney Hartmut, Konstanz, DE; Eistetter Klaus, Konstanz, DE;
 (74) MAJLINGOVÁ & PARTNERS, s. r. o., Bratislava, SK;
(54) Perorálna dávková forma obsahujúca PDE 4 inhibítor ako účinnú látku a polyvinylpyrrolidón ako excipient

- (51) **A61K 47/00**
(11) E 14451
 (96) 06727008.2, 4.5.2006
 (97) 1877098, 24.4.2013
 (31) 0509226, 680542 P
 (32) 5.5.2005, 13.5.2005
 (33) GB, US
 (73) Chroma Therapeutics Limited, Abingdon, Oxfordshire, GB;
 (72) DAVIDSON Alan Hornsby, Abingdon, Oxfordshire, GB; DRUMMOND Alan Hastings, Abingdon, Oxfordshire, GB; NEEDHAM Lindsey Ann, Abingdon, Oxfordshire, GB;
 (74) MAJLINGOVÁ & PARTNERS, s. r. o., Bratislava, SK;
 (86) PCT/GB2006/001635
 (87) WO 2006/117567
(54) Konjugáty esteru alfa-aminokyseliny s liečivom hydrolyzovateľné karboxylesterázou

- (51) **A61K 47/00, A61P 29/00, B82Y 5/00**
(11) E 14495
 (96) 10182089.2, 29.3.2005
 (97) 2260871, 15.5.2013
 (31) 0403450, 0411201
 (32) 1.4.2004, 21.10.2004
 (33) FR, FR

- (62) 05744579.3
 (73) PIERRE FABRE MEDICAMENT, Boulogne-Billancourt, FR;
 (72) Freiss Bernard, Castres, FR; Marciacq Florence, Brens, FR; Lochard Hubert, Brens, FR;
 (74) PATENTSERVIS BRATISLAVA, a. s., Bratislava, SK;
(54) Inklúzne komplexy obsahujúce piroxikam, cyklodextrín a arginín

- (51) **A61K 48/00, C12Q 1/00, C07H 21/00, C12N 15/00**
(11) E 14487
 (96) 03789763.4, 13.11.2003
 (97) 1569695, 15.5.2013
 (31) 426234 P, PCT/US03/15493
 (32) 13.11.2002, 15.5.2003
 (33) US, WO
 (73) Genzyme Corporation, Cambridge, MA, US;
 (72) CROOKE Rosanne, Carlsbad, CA, US; GRAHAM Mark, San Clemente, CA, US; LEMONIDIS-TARBET Kristina, Oceanside, CA, US; DOBIE Kenneth W., Del Mar, CA, US; FRIER Susan M., San Diego, CA, US;
 (74) inventa Patentová a známková kancelária s.r.o., Bratislava, SK;
 (86) PCT/US2003/036411
 (87) WO 2004/044181
(54) Antisense modulácia exprese apolipoproteínu B

- (51) **A61K 51/00**
(11) E 14466
 (96) 08761289.1, 20.6.2008
 (97) 2160202, 6.3.2013
 (31) 07110908
 (32) 22.6.2007
 (33) EP
 (73) nanoPET Pharma GmbH, Berlin, DE;
 (72) SCHILLING Kristian, Berlin, DE;
 (74) Tomeš Pavol, Ing., Bratislava, SK;
 (86) PCT/EP2008/057917
 (87) WO 2009/000785
(54) Kompozície obsahujúce anorganické častice emitujúce pozitrony a ich použitie v medicíne, najmä pre diagnostické postupy

- (51) **A61L 27/00**
(11) E 14471
 (96) 11707566.3, 25.1.2011
 (97) 2477666, 17.4.2013
 (31) 102010001271
 (32) 27.1.2010
 (33) DE
 (73) UroTiss GmbH, Dresden, DE;
 (72) RAM-LIEBIG Gouya, Dresden, DE;
 (74) Holoubková Mária, Ing., Bratislava, SK;
 (86) PCT/DE2011/075010
 (87) WO 2011/091796
(54) Transplantáty tkanív pre rekonštrukciu ľudských alebo zvieracích orgánov

(51) **A61M 1/00**
 (11) **E 14444**
 (96) 04733212.7, 14.5.2004
 (97) 1623730, 1.5.2013
 (31) 470711 P, 846983
 (32) 15.5.2003, 13.5.2004
 (33) US, US
 (73) Vitalmex Internacional, S.A. de C.V., Mexico D.F., MX;
 (72) Sacristán Emilio, Mexico D.F., MX;
 (74) PATENTSERVIS BRATISLAVA, a. s., Bratislava, SK;
 (86) PCT/MX2004/000032
 (87) WO 2004/101030
 (54) **Tlakom vzduchu riadený ovládač pre pneumatické ventrikulárne asistenčné zariadenia**

(51) **A61M 15/00**
 (11) **E 14448**
 (96) 10158226.0, 29.3.2010
 (97) 2239002, 1.5.2013
 (31) 200902446, 200903493, 201000073
 (32) 30.3.2009, 5.5.2009, 7.1.2010
 (33) TR, TR, TR
 (73) Sanovel Ilaç Sanayi Ve Ticaret Anonim Sirketi, Sariyer/Istanbul, TR;
 (72) Toksöz Ahmet, Istanbul, TR; Toksöz Zafer, Istanbul, TR; Cifter Ümit, Istanbul, TR;
 (74) MAJLINGOVÁ & PARTNERS, s. r. o., Bratislava, SK;
 (54) **Inhalačné zariadenie na suché prášky a blokovací mechanizmus**

(51) **A61M 15/00**
 (11) **E 14399**
 (96) 08716053.7, 26.2.2008
 (97) 2129422, 10.4.2013
 (31) 903590 P
 (32) 27.2.2007
 (33) US
 (73) Ivax Pharmaceuticals Ireland, Waterford, IE;
 (72) FENLON Derek, Waterford, IE;
 (74) Hörmannová Zuzana, Ing., Bratislava, SK;
 (86) PCT/EP2008/001514
 (87) WO 2008/104366
 (54) **Dávkovací inhalátor**

(51) **B01D 46/00, B05B 15/00**
 (11) **E 14497**
 (96) 10177199.6, 17.3.2006
 (97) 2258485, 8.5.2013
 (31) 102005013711
 (32) 24.3.2005
 (33) DE
 (62) 06707593.7
 (73) Dürr Systems GmbH, Bietigheim-Bissingen, DE;
 (72) Wieland Dietmar, Stuttgart, DE; Tobisch Wolfgang, Stuttgart, DE; Rundel Klaus, Esslingen, DE; Rajtschan Alexander, Stuttgart, DE;
 (74) Bušová Eva, JUDr., Bratislava, SK;
 (54) **Zariadenie na odlučovanie prestreku mokrého laku**

(51) **B01D 53/00, C01B 21/00, B01J 23/00**
 (11) **E 14424**
 (96) 05003993.2, 24.2.2005
 (97) 1586365, 24.4.2013
 (31) 102004012333, 102004024026
 (32) 11.3.2004, 13.5.2004
 (33) DE, DE
 (73) Heraeus Materials Technology GmbH & Co. KG, Hanau, DE;
 (72) Jantsch Uwe, Dr., Freigericht, DE; Lund Jonathan, Kelkheim, DE; Kraus Marcus, Dr., Bruchköbel, DE; Gorywoda Marek, Professor Dr., Hof, DE;
 (74) Korejzová Petra, JUDr., Bratislava, SK;
 (54) **Použitie katalyzátora na rozklad oxidu dusného (N₂O) pri Ostwaldovom procese**

(51) **B01F 7/00, B01F 13/00, B29B 13/00, B02C 18/00, B29B 17/00**
 (11) **E 14425**
 (96) 11700885.4, 7.1.2011
 (97) 2448659, 17.4.2013
 (31) 442010
 (32) 14.1.2010
 (33) AT
 (73) EREMA Engineering Recycling Maschinen und Anlagen Gesellschaft m.b.H., Ansfelden, AT;
 (72) HACKL Manfred, Linz-Urfahr, AT; FEICHTINGER Klaus, Linz, AT; WENDELIN Gerhard, Linz, AT;
 (74) Korejzová Petra, JUDr., Bratislava, SK;
 (86) PCT/AT2011/000003
 (87) WO 2011/085417
 (54) **Unášací kotúč**

(51) **B01J 23/00, B01J 35/00, B01J 37/00, C07C 209/00**
 (11) **E 14486**
 (96) 08717578.2, 10.3.2008
 (97) 2134470, 8.5.2013
 (31) 102007017182
 (32) 12.4.2007
 (33) DE
 (73) Evonik Degussa GmbH, Essen, DE;
 (72) MÖBUS Konrad, Grosskrotzenburg, DE; DUNN Tracy, Murray, Kentucky, US; CHEN Baoshu, Frankfurt, DE;
 (74) inventa Patentová a známková kancelária s.r.o., Bratislava, SK;
 (86) PCT/EP2008/052831
 (87) WO 2008/125396
 (54) **Paládiový katalyzátor na nosiči a spôsob jeho výroby**

(51) **B05B 15/00, B05D 3/00, B05D 1/00**
 (11) **E 14411**
 (96) 09716029.5, 18.2.2009
 (97) 2244840, 24.4.2013
 (31) 102008013714
 (32) 29.2.2008
 (33) DE
 (73) Dürr Systems GmbH, Bietigheim-Bissingen, DE;
 (72) KLENGE Thomas, Leonberg, DE; WIELAND Dietmar, Waiblingen, DE;
 (74) Bušová Eva, JUDr., Bratislava, SK;

- (86) PCT/EP2009/001151
 (87) WO 2009/106255
(54) Zariadenie a spôsob na prívod vzduchu do aplikáčnej zóny lakovacieho zariadenia

-
- (51) B09B 3/00, C05F 17/00, E04B 7/00**
(11) E 14447
 (96) 09704468.9, 22.1.2009
 (97) 2326434, 17.4.2013
 (31) 0801182
 (32) 22.1.2008
 (33) GB
 (73) BACKHUS GmbH, Edewecht, DE;
 (72) MCVEIGH David Creighton, Stowmarket, GB;
 (74) MAJLINGOVÁ & PARTNERS, s. r. o., Bratislava, SK;
 (86) PCT/GB2009/000157
 (87) WO 2009/093016
(54) Spracovanie odpadu

-
- (51) B22D 17/00, B22D 25/00, C22C 1/00**
(11) E 14508
 (96) 10743166.0, 19.8.2010
 (97) 2393619, 3.4.2013
 (31) 10157519
 (32) 24.3.2010
 (33) EP
 (73) Rheinfelden Alloys GmbH & Co. KG, Rheinfelden, DE;
 (72) Franke Rüdiger, Lörrach, DE;
 (74) Bachratá Magdaléna, Mgr., Bratislava, SK;
 (86) PCT/EP2010/062089
 (87) WO 2011/116838
(54) Spôsob výroby tlakových odliatkov

-
- (51) B23B 29/00**
(11) E 14538
 (96) 10714853.8, 24.2.2010
 (97) 2401104, 27.3.2013
 (31) 202009002616 U
 (32) 25.2.2009
 (33) DE
 (73) Heckert GmbH, Chemnitz, DE;
 (72) PÖNISCH Achim, Augustsburg, DE; SCHLIEDER Daniel, Chemnitz, DE;
 (74) inventa Patentová a známková kancelária s.r.o., Bratislava, SK;
 (86) PCT/DE2010/075018
 (87) WO 2010/097083
(54) Zariadenie na obrábanie obrobkov

-
- (51) B23K 9/00**
(11) E 14417
 (96) 09252849.6, 21.12.2009
 (97) 2202024, 8.5.2013
 (31) 2008327635, 2009055908
 (32) 24.12.2008, 10.3.2009
 (33) JP, JP
 (73) Daihen Corporation, Osaka, JP;
 (72) Shiozaki Hideo, Osaka-shi, Osaka, JP; Nishisaka Futoshi, Osaka-shi, Osaka, JP; Takahashi Norihito, Osaka-shi, Osaka, JP; Uezono Toshiro, Osaka-shi, Osaka, JP; Mondori Hiroyasu, Osaka-shi,

- Osaka, JP; Hirota Shugo, Osaka-shi, Osaka, JP; Nakagawa Shinichiro, Osaka-shi, Osaka, JP; Ueyama Tomoyuki, Osaka-shi, Osaka, JP;
(74) PATENTSERVIS BRATISLAVA, a. s., Bratislava, SK;

- (54) Spôsob riadenia oblúkového zvrárania pomocou impulzov striedavého prúdu**

-
- (51) B23K 9/00, B08B 9/00, B08B 7/00, B08B 5/00**
(11) E 14502
 (96) 08011051.3, 18.6.2008
 (97) 2135700, 22.5.2013
 (73) Henkel AG & Co. KGaA, Düsseldorf, DE;
 (72) Keim Karl-Heinrich, Ulm, DE; Schlumpp Günter, Schwendi, DE; Kok Douwe M., Scheemda, NL;
 (74) MAJLINGOVÁ & PARTNERS, s. r. o., Bratislava, SK;
(54) Spôsob a zariadenie na automatické vykonávanie servisu hlavy horáka

-
- (51) B23K 31/00**
(11) E 14390
 (96) 09745465.6, 8.5.2009
 (97) 2280802, 26.6.2013
 (31) 202008006650 U
 (32) 15.5.2008
 (33) DE
 (73) Ruia Global Fasteners AG, Neuss, DE;
 (72) BONGARTZ Robert, Neuss, DE;
 (74) Hörmannová Zuzana, Ing., Bratislava, SK;
 (86) PCT/DE2009/050023
 (87) WO 2009/138081
(54) Zvarený guľový čap a spôsob jeho výroby

-
- (51) B29C 49/00**
(11) E 14410
 (96) 10739489.2, 22.6.2010
 (97) 2445698, 24.4.2013
 (31) 102009030492
 (32) 24.6.2009
 (33) DE
 (73) Kautex Maschinenbau GmbH, Bonn, DE;
 (72) HEIM Volker, Alfter, DE; LICHTENAUER Andreas, Bonn, DE; MOITZHEIM Jürgen, Königswinter, DE; WALBROEL Stefan, Sankt Augustin, DE;
 (74) Bušová Eva, JUDr., Bratislava, SK;
 (86) PCT/EP2010/003752
 (87) WO 2010/149336
(54) Spôsob výroby plastového výrobku a nástroj na výrobu vyfukovaných výrobkov

-
- (51) B29C 55/00, B41M 5/00**
(11) E 14396
 (96) 09173921.9, 23.10.2009
 (97) 2314442, 3.4.2013
 (73) Rhein Chemie Rheinau GmbH, Mannheim, DE;
 (72) Schröder Adreas, Dr., Dossenheim, DE; Mee-nenga Vincenza, Schwetzingen, DE; Säwe Martin, Dr., Birkenau, DE;
 (74) Hörmannová Zuzana, Ing., Bratislava, SK;
(54) Predzmesi zosieťovadla obsahujúce značkové substancie, nové zosieťovateľné kaučukové zmesi a spôsob ich výroby a ich použitie

- (51) **B29D 30/00, B29C 33/00, B29C 35/00, B29C 43/00, G01J 5/00**
 (11) **E 14542**
 (96) 09760839.2, 24.11.2009
 (97) 2387499, 24.4.2013
 (31) 102009003342
 (32) 13.1.2009
 (33) DE
 (73) Continental Reifen Deutschland GmbH, Hannover, DE;
 (72) FRICKE Bernd, Sehnde, DE; PRIMKE Boris, Neustadt, DE; RAMM Michael, Garbsen, DE; HACKBARTH Rolf, Seelze, DE;
 (74) inventa Patentová a známková kancelária s.r.o., Bratislava, SK;
 (86) PCT/EP2009/065710
 (87) WO 2010/081581
 (54) **Zariadenie na vulkanizovanie pneumatík pre motorové vozidlá s vyhrievaným lisom**

- (51) **B29D 30/00, B29C 53/00**
 (11) **E 14445**
 (96) 11182773.9, 15.12.2005
 (97) 2402149, 24.4.2013
 (31) 1027749
 (32) 15.12.2004
 (33) NL
 (62) 05851042.1
 (73) VMI Holland B.V., Epe, NL;
 (72) Nijhuis Erik Gerardus, HENGEL, NL;
 (74) PATENTSERVIS BRATISLAVA, a. s., Bratislava, SK;
 (54) **Zariadenie a spôsob výroby zložky automobilovej pneumatiky**

- (51) **B32B 13/00, B29C 70/00**
 (11) **E 14431**
 (96) 09727415.3, 27.3.2009
 (97) 2259918, 3.4.2013
 (31) 102008016886
 (32) 2.4.2008
 (33) DE
 (73) Hobas Engineering GmbH, Klagenfurt, AT;
 (72) SIMONER Thomas, Maria Saal, AT;
 (74) Juran Svetozár, JUDr., Bratislava, SK;
 (86) PCT/EP2009/002246
 (87) WO 2009/121525
 (54) **Sendvičový laminát a spôsob výroby sendvičového laminátu**

- (51) **B32B 17/00, B60J 1/00, C03C 27/00**
 (11) **E 14465**
 (96) 10715217.5, 19.4.2010
 (97) 2421704, 15.5.2013
 (31) 102009017805
 (32) 20.4.2009
 (33) DE
 (73) Saint-Gobain Glass France, Courbevoie, FR;
 (72) OFFERMANN Volkmar, Eschweiler, DE; DUNKMANN Benno, Liège, BE;
 (74) Hörmannová Zuzana, Ing., Bratislava, SK;
 (86) PCT/EP2010/055108
 (87) WO 2010/121986
 (54) **Prichľadné vrstvené sklo a jeho použitie**

- (51) **B42D 15/00**
 (11) **E 14440**
 (96) 07801331.5, 5.9.2007
 (97) 2061630, 24.4.2013
 (31) 102006043119
 (32) 8.9.2006
 (33) DE
 (73) Bundesdruckerei GmbH, Berlin, DE;
 (72) PFLUGHOEFFT Malte, Berlin, DE;
 (74) inventa Patentová a známková kancelária s.r.o., Bratislava, SK;
 (86) PCT/DE2007/001596
 (87) WO 2008/028477
 (54) **Bezpečnostný a/alebo cenný dokument so systémom polovodičového kontaktu typu II**

- (51) **B60B 3/00, B60B 5/00, B60B 25/00**
 (11) **E 14534**
 (96) 10163108.3, 18.5.2010
 (97) 2298575, 24.4.2013
 (31) MO20090229
 (32) 16.9.2009
 (33) IT
 (73) M.B.F. S.r.l., Cavriago, Reggio Emilia, IT;
 (72) Magnani Annalisa, Cavriago (REGGIO EMILIA), IT;
 (74) PATENTSERVIS BRATISLAVA, a. s., Bratislava, SK;
 (54) **Ráfik pre koleso sejacieho stroja**

- (51) **B60B 33/00**
 (11) **E 14476**
 (96) 08871836.6, 25.11.2008
 (97) 2237972, 20.3.2013
 (31) 102008007445
 (32) 1.2.2008
 (33) DE
 (73) GROSS + FROELICH GMBH&CO. KG, Weil der Stadt, DE;
 (72) VON BORDELIUS Ralph, Herrenberg, DE; FLIK Oswald, Althengstett, DE;
 (74) Mešková Viera, Ing., Bratislava, SK;
 (86) PCT/EP2008/066116
 (87) WO 2009/095123
 (54) **Čap pre koliesko**

- (51) **B60K 17/00, F16H 48/00**
 (11) **E 14426**
 (96) 12162199.9, 12.6.2009
 (97) 2471681, 27.3.2013
 (31) 102008027992
 (32) 15.6.2008
 (33) DE
 (62) 09776717.2
 (73) FZGmbH, Garching, DE;
 (72) Höhn Bernd-Robert, München, DE;
 (74) ROTT, RŮŽIČKA & GUTTMANN, Bratislava, SK;
 (54) **Hnacie zariadenie pre motorové vozidlá**

(51) **B60N 2/00, F16H 13/00, F16H 1/00**
 (11) **E 14482**
 (96) 08842208.4, 17.10.2008
 (97) 2200864, 29.5.2013
 (31) 102007051031, 102007056391
 (32) 23.10.2007, 16.11.2007
 (33) DE, DE
 (73) KEIPER GmbH & Co. KG, Kaiserslautern, DE;
 (72) SCHÜLER Rolf, Heiligenhaus, DE; BOSSMANN
 Bernd, Erkrath, DE; KALMUS Karsten, Bochum,
 DE;
 (74) inventa Patentová a známková kancelária s.r.o.,
 Bratislava, SK;
 (86) PCT/DE2008/001765
 (87) WO 2009/052812
 (54) **Prevodový stupeň**

(51) **B60N 2/00**
 (11) **E 14517**
 (96) 09737360.9, 15.10.2009
 (97) 2346716, 8.5.2013
 (31) 102008056683
 (32) 7.11.2008
 (33) DE
 (73) KEIPER GmbH & Co. KG, Kaiserslautern, DE;
 (72) JÄHNER Falko, Kaiserslautern, DE; DROPMANN
 Hans, Köln, DE;
 (74) inventa Patentová a známková kancelária s.r.o.,
 Bratislava, SK;
 (86) PCT/EP2009/007393
 (87) WO 2010/051903
 (54) **Zariadenie na pozdĺžne nastavovanie sedadla
 vozidla**

(51) **B60N 2/00**
 (11) **E 14483**
 (96) 08716422.4, 11.3.2008
 (97) 2146867, 15.5.2013
 (31) 102007013380, 102007037138
 (32) 16.3.2007, 7.8.2007
 (33) DE, DE
 (73) Johnson Controls GmbH, Burscheid, DE;
 (72) MÜHLENBROCK Ludger, Recklinghausen, DE;
 SEIBT Jörg, Köln, DE;
 (74) inventa Patentová a známková kancelária s.r.o.,
 Bratislava, SK;
 (86) PCT/EP2008/001913
 (87) WO 2008/113491
 (54) **Ovládacie zariadenie, najmä pre sedadlo vo-
 zidla**

(51) **B60N 2/00**
 (11) **E 14442**
 (96) 08785707.4, 27.8.2008
 (97) 2195190, 15.5.2013
 (31) 102007041520
 (32) 31.8.2007
 (33) DE
 (73) Johnson Controls GmbH, Burscheid, DE;
 (72) FRÖSE Ernst-Otto, Solingen, DE; DILLINGER
 Thomas, Wermelskirchen, DE; HASLER Alexan-
 der, Düsseldorf, DE;
 (74) inventa Patentová a známková kancelária s.r.o.,
 Bratislava, SK;

(86) PCT/EP2008/007005
 (87) WO 2009/030408
 (54) **Opierka hlavy pre vozidlo**

(51) **B60N 2/00**
 (11) **E 14526**
 (96) 10730089.9, 24.6.2010
 (97) 2321149, 1.5.2013
 (31) 102009031415
 (32) 2.7.2009
 (33) DE
 (73) KEIPER GmbH & Co. KG, Kaiserslautern, DE;
 (72) ENNS Viktor, Kaiserslautern, DE; WEBER Tho-
 mas, Kaiserslautern, DE; GUNDALL Thomas,
 Queidersbach, DE;
 (74) inventa Patentová a známková kancelária s.r.o.,
 Bratislava, SK;
 (86) PCT/EP2010/003889
 (87) WO 2011/000526
 (54) **Sedadlo vozidla, najmä sedadlo úžitkového vo-
 zidla**

(51) **B60T 17/00**
 (11) **E 14429**
 (96) 07450154.5, 10.9.2007
 (97) 1900585, 24.4.2013
 (31) 15182006
 (32) 12.9.2006
 (33) AT
 (73) ÖBB - Technische Services GmbH, Wien, AT;
 (72) Holzner Karl, Leobendorf, AT; Kreuzinger Jo-
 sef, Eggendorf am Wagram, AT;
 (74) inventa Patentová a známková kancelária s.r.o.,
 Bratislava, SK;
 (54) **Zariadenie na testovanie pneumaticky ovlá-
 daných brzd**

(51) **B61D 17/00, B61D 19/00**
 (11) **E 14463**
 (96) 11007062.0, 31.8.2011
 (97) 2474459, 1.5.2013
 (31) 102011007955
 (32) 5.1.2011
 (33) DE
 (73) DB Waggonbau Niesky GmbH, Niesky, DE;
 (72) Göhring Dieter, Waldhufen, DE; Töppel Matt-
 hias, Bischofswerda, DE; Kasper Jens, Niesky,
 DE;
 (74) Bušová Eva, JUDr., Bratislava, SK;
 (54) **Zariadenie na ovládanie zostavy bočnej steny
 nákladného vagóna**

(51) **B62D 25/00**
 (11) **E 14408**
 (96) 11161160.4, 5.4.2011
 (97) 2511160, 5.6.2013
 (73) Faurecia Kunststoffe Automobilsysteme GmbH,
 Gaimersheim, DE;
 (72) Leudts Thorsten, Osnabrück, DE;
 (74) Tomeš Pavol, Ing., Bratislava, SK;
 (54) **Čelná jednotka pre vozidlo s tlmičmi nárazov
 a ohybným remeňom**

(51) B65B 5/00, B65B 25/00, B65G 57/00

(11) E 14413

(96) 10718556.3, 28.4.2010

(97) 2429902, 17.4.2013

(31) 200970004

(32) 1.5.2009

(33) DK

(73) Marel hf., Gardabaer, IS;

(72) VIGLUNDSSON Adalsteinn, Reykjavik, IS; FINN-SSON Thorir, Kopavogur, IS; SKARPHEDINSSON Sigurdur, Kopavogur, IS;

(74) PATENTSERVIS BRATISLAVA, a. s., Bratislava, SK;

(86) PCT/EP2010/055732

(87) WO 2010/125111

(54) Zariadenie na dodávanie položiek

(51) B65B 35/00, B65G 57/00, B65B 25/00

(11) E 14467

(96) 10171551.4, 2.8.2010

(97) 2284083, 5.6.2013

(31) 102009035890

(32) 3.8.2009

(33) DE

(73) Langhammer GmbH, Eisenberg, DE;

(72) Schmitt Georg, Kirchheim, DE; Stollhof Karlheinz, Dannenfels, DE;

(74) ŽOVICOVÁ & ŽOVIC IP, s. r. o., Bratislava, SK;

(54) Spôsob a zariadenie na stohovanie produktov

(51) B65D 5/00

(11) E 14469

(96) 09425340.8, 7.9.2009

(97) 2292516, 20.3.2013

(73) Barilla G. e R. Fratelli S.p.A., Parma, IT;

(72) Moglia Roberto, Parma, IT; Amigoni Michele, Salsomaggiore Terme (Parma), IT; Innocente Mario, Padova, IT;

(74) Kubínyi Peter, Bc., Trenčín, SK;

(54) Lahko opakovane uzatvárateľný systém pre obal na suché potraviny a jemu podobný obal

(51) B65D 43/00

(11) E 14421

(96) 04011710.3, 18.5.2004

(97) 1604911, 1.5.2013

(73) Magic Production Group (M.P.G.) S.A., Findel, LU;

(72) Salice Giuseppe, Arlon, BE;

(74) FAJNOR IP, s. r. o., Bratislava, SK;

(54) Obal so závesom vyrobený v jednom kuse

(51) B65D 81/00, B65D 83/00, B65D 51/00

(11) E 14499

(96) 07732376.4, 11.4.2007

(97) 2013109, 3.4.2013

(31) 0607273

(32) 11.4.2006

(33) GB

(73) Rawlplug Limited, Glasgow, GB;

(72) CADDEN Stephen, Glasgow, GB;

(74) Belička Ivan, Ing., Banská Bystrica, SK;

(86) PCT/GB2007/001333

(87) WO 2007/128996

(54) Zlepšený dávkovací prístroj

(51) B65D 83/00

(11) E 14521

(96) 09760102.5, 14.11.2009

(97) 2370327, 24.4.2013

(31) 102008059673

(32) 26.11.2008

(33) DE

(73) Bayer Intellectual Property GmbH, Monheim, DE;

(72) LEIFELD Sabine, Berlin, DE; REINHOLD Tom, Münster, DE; FILLER Sven, Oranienburg, DE; KARLA Uwe, Wandlitz, DE;

(74) inventa Patentová a známková kancelária s.r.o., Bratislava, SK;

(86) PCT/EP2009/008125

(87) WO 2010/060548

(54) Kartuša, dávkovač liekov, obsahujúci kartušu a použitie tejto kartuše a tohto dávkovača liekov

(51) B65D 90/00, E04H 14/00

(11) E 14489

(96) 04713433.3, 20.2.2004

(97) 1608828, 24.4.2013

(31) 378771

(32) 4.3.2003

(33) US

(73) Fike Corporation, Blue Springs, MO, US;

(72) EIJKELENBERG Tom, Westerlo, BE; DOM Guido, Olen, BE; BOURS Roger, Soersel, BE;

(74) ROTT, RŮŽIČKA & GUTTMANN, Bratislava, SK;

(86) PCT/US2004/005276

(87) WO 2004/079110

(54) Unitárna poistná panelová zostava

(51) B65G 27/00, B65G 47/00

(11) E 14460

(96) 09783753.8, 5.10.2009

(97) 2337757, 1.5.2013

(31) AR20080032

(32) 6.10.2008

(33) IT

(73) Ars S.r.l., Arezzo, IT;

(72) MAZZINI Marco, Arezzo, IT;

(74) ROTT, RŮŽIČKA & GUTTMANN, Bratislava, SK;

(86) PCT/EP2009/062917

(87) WO 2010/040722

(54) Podávač pre roboty, automatizačné prostriedky a podobné zariadenia

(51) B67C 7/00, B67C 3/00, B65B 3/00

(11) E 14515

(96) 10159659.1, 21.6.2006

(97) 2223885, 6.3.2013

(31) 0506239

(32) 21.6.2005

(33) FR

(62) 06764803.0

- (73) Plastipak Packaging, Inc., Plymouth, MI, US;
 (72) Outreman Jean-Tristan, SAINT MAXIMIN LA
 SAINTE BAUME, FR;
 (74) Mešková Viera, Ing., Bratislava 1, SK;
(54) Spôsob plnenia nádob kvapalinou

(51) C02F 3/00

(11) E 14546

(96) 03741987.6, 13.6.2003

(97) 1558530, 1.5.2013

(31) 177679

(32) 21.6.2002

(33) US

(73) Bromic, LLC, Walton, KY, US;

(72) VESIO Michael G., Cincinnati, OH, US; SMITH
 John M., New Richmond, OH, US;

(74) Hörmannová Zuzana, Ing., Bratislava, SK;

(86) PCT/US2003/018829

(87) WO 2004/000737

**(54) Aparát na čistenie pritekajúceho odpadového
 materiálu**

(51) C04B 2/00, F27D 17/00

(11) E 14485

(96) 10156025.8, 10.3.2010

(97) 2230223, 15.5.2013

(31) 102009013935

(32) 19.3.2009

(33) DE

(73) Messer Group GmbH, Bad Soden, DE;

(72) Grohmann Paul, Giesshübl, DE;

(74) inventa Patentová a známková kancelária s.r.o.,
 Bratislava, SK;

(54) Spôsob a zariadenie na pálenie vápna

**(51) C07C 211/00, A61K 31/00, A61P 25/00,
 A61P 43/00, C07C 215/00, C07C 217/00,
 C07C 255/00, C07D 209/00, C07D 221/00,
 C07D 295/00, C07D 307/00, C07D 333/00,
 C07C 235/00**

(11) E 14522

(96) 07790834.1, 17.7.2007

(97) 2042480, 1.5.2013

(31) 2006195307

(32) 18.7.2006

(33) JP

(73) Astellas Pharma Inc., Tokyo, JP;

(72) HAYASHIBE Satoshi, Tokyo, JP; YAMASAKI
 Shingo, Tokyo, JP; WATANABE Kazushi, To-
 kyoo, JP; SHIRAISHI Nobuyuki, Tokyo, JP;
 SUZUKI Daisuke, Tokyo, JP; HOSHII Hiroaki,
 Tokyo, JP; OHMORI Junya, Tokyo, JP; KA-
 NAYAMA Takatoshi, Tokyo, JP;

(74) Bušová Eva, JUDr., Bratislava, SK;

(86) PCT/JP2007/064072

(87) WO 2008/010481

(54) Aminoindánový derivát alebo jeho soľ

(51) C07C 229/00, A61K 31/00, A61P 35/00

(11) E 14392

(96) 06766085.2, 24.7.2006

(97) 1910270, 8.5.2013

(31) RM20050389

(32) 22.7.2005

(33) IT

(73) Nogra Pharma Limited, Dublin 2, IE;

(72) NACCARI Giancarlo, Monza, IT; BARONI Ser-
 gio, Villa d'Adda (BG), IT;

(74) inventa Patentová a známková kancelária s.r.o.,
 Bratislava, SK;

(86) PCT/IE2006/000078

(87) WO 2007/010516

**(54) Zlúčeniny a ich soli špecifické voči recepto-
 rom PPAR a receptorom EGF a ich použitie
 v oblasti medicíny**

(51) C07C 403/00

(11) E 14457

(96) 02783947.1, 15.11.2002

(97) 1534672, 1.5.2013

(31) 0202311, 398200 P

(32) 23.7.2002, 23.7.2002

(33) SE, US

(73) Ardenia Investments Ltd., London, GB;

(72) STRELCHENOK Oleg, Lidingö, SE; ALEK-
 SOV Julian, Lidingö, SE;

(74) Bachratá Magdaléna, Mgr., Bratislava, SK;

(86) PCT/SE2002/002087

(87) WO 2004/009538

**(54) Deriváty retinolu, ich použitie v liečbe rako-
 viny a na potenciáciu účinku ďalších cytosta-
 tických činidiel**

**(51) C07D 213/00, A61K 31/00, A61P 35/00,
 A61P 43/00, C07D 239/00, C07D 401/00**

(11) E 14473

(96) 06796594.7, 21.8.2006

(97) 1889836, 12.6.2013

(31) 710671 P

(32) 24.8.2005

(33) US

(73) Eisai R&D Management Co., Ltd., Tokyo, JP;

(72) MATSUSHIMA Tomohiro, Tsukuba-shi, Ibaraki,
 JP; TAKAHASHI Keiko, Tsukuba-shi, Ibaraki,
 JP; FUNASAKA Setsuo, Tsukuba-shi, Ibaraki,
 JP; OBAISHI Hiroshi, Tsukuba-shi, Ibaraki, JP;
 SHIROTORI Shuji, Tsukuba-shi, Ibaraki, JP;

(74) inventa Patentová a známková kancelária s.r.o.,
 Bratislava, SK;

(86) PCT/JP2006/316331

(87) WO 2007/023768

**(54) Nový pyridínový derivát a pyrimidínový de-
 rivát (3)**

**(51) C07D 215/00, A61K 31/00, A61P 1/00,
 A61P 11/00**

(11) E 14516

(96) 09744286.7, 23.10.2009

(97) 2358680, 20.3.2013

(31) 107813 P

(32) 23.10.2008

(33) US

(73) Vertex Pharmaceuticals Incorporated, Cambrid-
 ge, MA, US;

(72) ZHANG Beili, San Diego, CA, US; KRAWIEC
 Mariusz, Marlborough, MA, US; BOTFIELD Mar-
 tyn, Concord, MA, US; GROOTENHUIS Peter,
 D. J., San Diego, CA, US; VAN GOOR Fred-
 rick, Sandiego, CA, US;

(74) Bušová Eva, JUDr., Bratislava, SK;

- (86) PCT/US2009/061942
(87) WO 2010/048573
(54) Pevné formy n-(4-(7-azabicyklo[2.2.1]heptán-7-yl)-2-(trifluórometyl)fenyl)-4-oxo-5-(trifluórometyl)-1,4-dihydrochinolín-3-karboxamidu
-
- (51) C07D 231/00, A01N 43/00, A61K 31/00, A61P 33/00**
(11) E 14386
(96) 07822220.5, 5.11.2007
(97) 2081908, 24.4.2013
(31) 865178 P, 913617 P
(32) 10.11.2006, 24.4.2007
(33) US, US
(73) BASF Agro B.V., Arnhem (NL), Zürich Branch, Zürich, CH;
(72) SUKOPP Martin, Mannheim, DE; KUHN Oliver, Rospport, LU; GRÖNING Carsten, Mannheim, DE; KEIL Michael, Freinsheim, DE; LONGLET Jon J., Nederland, TX, US;
(74) ŽOVICOVÁ & ŽOVIC IP, s. r. o., Bratislava, SK;
(86) PCT/EP2007/061891
(87) WO 2008/055877
(54) Spôsob sulfinylácie pyrazolového derivátu
-
- (51) C07D 235/00, A61K 31/00, A61P 35/00**
(11) E 14509
(96) 06840192.6, 12.12.2006
(97) 1968948, 22.5.2013
(31) 752781 P
(32) 21.12.2005
(33) US
(73) Array Biopharma, Inc., Boulder, CO, US; AstraZeneca AB, Södertälje, SE;
(72) SQUIRE Christopher John, Macclesfield, Cheshire, GB; DEMATTEI John, Boulder, CO, US; ROBERTS Ronald John, Macclesfield, Cheshire, GB; CHUANG Tsung-hsun, Boulder, CO, US; SHARMA-SINGH Gorkhn, Macclesfield, Cheshire, GB; PERVEZ Mohammed, Macclesfield, Cheshire, GB; FORD James Gair, Macclesfield, Cheshire, GB; STOREY Richard Anthony, Macclesfield, Cheshire, GB; DICKINSON Paul Alfred, Macclesfield, Cheshire, GB;
(74) Guniš Jaroslav, Mgr., Bratislava, SK;
(86) PCT/US2006/061895
(87) WO 2007/076245
(54) Nová hydrogénsulfátová soľ
-
- (51) C07D 251/00, C07H 19/00**
(11) E 14452
(96) 04721078.6, 16.3.2004
(97) 1608634, 22.5.2013
(31) 390530
(32) 17.3.2003
(33) US
(73) Celgene International Sarl, Boudry, CH;
(72) IONESCU Dumitru, Ann Arbor, MI, US; BLUMBERGS Peter, Royal Oak, MI, US; SELVEY Lee Alani, Poway, CA, US;
(74) FAJNOR IP, s. r. o., Bratislava, SK;
(86) PCT/US2004/007896
(87) WO 2004/082822
-
- (54) Spôsob izolácie I. kryštalickej formy 5-azacytidínu**
-
- (51) C07D 291/00, A61K 31/00, A61P 25/00**
(11) E 14525
(96) 11290413.1, 15.9.2011
(97) 2431360, 17.4.2013
(31) 1003683
(32) 16.9.2010
(33) FR
(73) Les Laboratoires Servier, Suresnes Cedex, FR;
(72) Cordi Alexis, Suresnes, FR; Desos Patrice, Bois-Colombes, FR; Lestage Pierre, La Celle Saint Cloud, FR; Danober Laurence, Montesson, FR;
(74) ROTT, RŮŽIČKA & GUTTMANN, Bratislava, SK;
(54) Dihydrobenzoxatiazepínové deriváty, spôsob ich prípravy a farmaceutické kompozície s ich obsahom, ako aj ich použitie ako modulátory receptorov AMPA
-
- (51) C07D 295/00**
(11) E 14528
(96) 09767695.1, 18.6.2009
(97) 2307393, 10.4.2013
(31) 74390 P, 486361
(32) 20.6.2008, 17.6.2009
(33) US, US
(73) Abbott Laboratories, Abbott Park, Illinois, US;
(72) FRANCZYK Thaddeus S. II., Lake Villa, IL, US; HILL David R., Gurnee, IL, US; HAIGHT Anthony R., Wadsworth, IL, US; MCLAUGHLIN Maureen Ann, Kenosha, WI, US; SHEKHAR Shashank, Highland Park, IL, US; YU Su, Lake Bluff, IL, US; MEI Jianzhang, Lake Forest, IL, US; WANG Lei, Acton, MA, US;
(74) ROTT, RŮŽIČKA & GUTTMANN, Bratislava, SK;
(86) PCT/US2009/047723
(87) WO 2009/155386
(54) Spôsob prípravy apoptózového promotora ABT-263
-
- (51) C07D 307/00, A61P 25/00, C07D 405/00, C07D 333/00, C07D 407/00, C07D 417/00, C07D 409/00, A61K 31/00**
(11) E 14513
(96) 04746824.4, 25.6.2004
(97) 1637527, 17.4.2013
(31) 2003182039
(32) 26.6.2003
(33) JP
(73) Takeda Pharmaceutical Company Limited, Osaka, JP;
(72) OHKAWA Shigenori, Takatsuki-shi, Osaka, JP; TSUKAMOTO Tetsuya, Akashi-shi, Hyogo, JP; KIYOTA Yoshihiro, Kobe-shi, Hyogo, JP; GOITO Mika, Nishinomiya-shi, Hyogo, JP; YAMAMOTO Shouzou, Tondabayashi-shi, Osaka, JP; SHIMOJOU Masato, Aichi, JP; SETOU Masaki, Suita-shi, Osaka, JP;
(74) Litváková Edita, Ing., Bratislava, SK;
(86) PCT/JP2004/009355
(87) WO 2005/000829
(54) Modulátor kanabinodného receptora

(51) C07D 401/00, C07D 403/00, A61K 31/00, A61P 25/00
 (11) E 14462
 (96) 10730192.1, 14.7.2010
 (97) 2456765, 1.5.2013
 (31) 09165780
 (32) 17.7.2009
 (33) EP
 (73) F.Hoffmann-La Roche AG, Basel, CH;
 (72) JAESCHKE Georg, Basel, CH; LINDEMANN Lothar, Basel, CH; VIEIRA Eric, Frenkendorf, CH; WICHMANN Juergen, Steinen, DE;
 (74) Bušová Eva, JUDr., Bratislava, SK;
 (86) PCT/EP2010/060097
 (87) WO 2011/006910
 (54) Imidazolové deriváty ako antagonisty MGLUR5

(51) C07D 401/00, A61P 35/00, A61K 31/00
 (11) E 14428
 (96) 06794783.8, 17.10.2006
 (97) 1954690, 15.5.2013
 (31) 0521244
 (32) 19.10.2005
 (33) GB
 (73) Astra Zeneca AB, Södertälje, SE;
 (72) ANDREWS David Michael, Macclesfield Cheshire, GB; STOKES Elaine Sophie Elizabeth, Macclesfield Cheshire, GB; TURNER Andrew, Macclesfield Cheshire, GB; WARING Michael James, Macclesfield Cheshire, GB;
 (74) inventa Patentová a známková kancelária s.r.o., Bratislava, SK;
 (86) PCT/GB2006/003838
 (87) WO 2007/045844
 (54) Benzamidové zlúčeniny používané ako inhibítory históndeacetylázy

(51) C07D 401/00, A61K 31/00, A61P 11/00
 (11) E 14461
 (96) 10715058.3, 16.4.2010
 (97) 2421849, 3.4.2013
 (31) 172039 P
 (32) 23.4.2009
 (33) US
 (73) Theravance, Inc., South San Francisco, CA, US;
 (72) HUGHES Adam, Belmont, California, US; BYUN Daniel, Alameda, California, US; CHEN Yan, Burlingame, California, US; FLEURY Melissa, San Mateo, California, US; JACOBSEN John R., San Mateo, California, US; STANGELAND Eric L., Pacifica, California, US; WILSON Richard D., Orinda, California, US; YEN Rose, San Francisco, California, US;
 (74) ROTT, RŮŽIČKA & GUTTMANN, Bratislava, SK;
 (86) PCT/US2010/031356
 (87) WO 2010/123766
 (54) Diamidové zlúčeniny vyjadzujúce antagonistické pôsobenie na muskarínový receptor a agonistické pôsobenie na beta2 adrenergický receptor

(51) C07D 401/00, A61K 31/00
 (11) E 14514
 (96) 09788053.8, 26.8.2009
 (97) 2318390, 1.5.2013
 (31) 2008218851, 2008269099
 (32) 27.8.2008, 17.10.2008
 (33) JP, JP
 (73) Takeda Pharmaceutical Company Limited, Osaka, JP;
 (72) NISHIDA Haruyuki, Osaka-shi Osaka, JP; ARIKAWA Yasuyoshi, Osaka-shi Osaka, JP; FUJIMORI Ikuo, Osaka-shi Osaka, JP;
 (74) Litváková Edita, Ing., Bratislava, SK;
 (86) PCT/JP2009/065279
 (87) WO 2010/024451
 (54) Zlúčeniny pyrolu

(51) C07D 403/00, C07D 405/00, C07D 233/00, A61K 31/00, A61P 9/00
 (11) E 14480
 (96) 06775249.3, 31.7.2006
 (97) 1988090, 1.5.2013
 (31) 200610023991
 (32) 20.2.2006
 (33) CN
 (73) Salubris Asset Management Co. Ltd., Shenzhen, Guangdong, CN;
 (72) GUO Jianhui, Shanghai, CN; AN Dong, Shanghai, CN;
 (74) inventa Patentová a známková kancelária s.r.o., Bratislava, SK;
 (86) PCT/CN2006/001914
 (87) WO 2007/095789
 (54) Deriváty kyseliny imidazol-5-karboxylovej, spôsoby ich prípravy a ich použitie

(51) C07D 413/00
 (11) E 14536
 (96) 07761921.1, 4.5.2007
 (97) 2021328, 3.4.2013
 (31) 797949 P
 (32) 5.5.2006
 (33) US
 (73) IRM LLC, Hamilton, BM;
 (72) GAO Wenqi, San Diego, California, US; JIANG Jiqing, San Diego, California, US; WAN Yongqin, Irvine, California, US; CHENG Dai, San Diego, California, US; HAN Dong, San Diego, California, US; WU Xu, San Diego, California, US; PAN Shifeng, San Diego, California, US;
 (74) inventa Patentová a známková kancelária s.r.o., Bratislava, SK;
 (86) PCT/US2007/068292
 (87) WO 2007/131201
 (54) Zlúčeniny a kompozície ako modulátory hedgehog dráhy

(51) C07D 413/00, A61K 31/00, A61P 37/00
 (11) E 14523
 (96) 09716943.7, 25.2.2009
 (97) 2252609, 17.4.2013
 (31) PCT/IB2008/050848
 (32) 7.3.2008
 (33) WO

- (73) Actelion Pharmaceuticals Ltd., Allschwil, CH;
 (72) BOLLI Martin, Allschwil, CH; LESCOP Cyrille, Kembs, FR; MATHYS Boris, Pratteln, CH; MUELLER Claus, Weil am Rhein, DE; NAYLER Oliver, Arlesheim, CH; STEINER Beat, Dornach, CH;
 (74) Bušová Eva, JUDr., Bratislava, SK;
 (86) PCT/IB2009/050749
 (87) WO 2009/109872
 (54) **Pyridín-2-ylové deriváty ako imunomodulačné činidlá**

- (51) **C07D 417/00, A61K 31/00, A61P 29/00, A61P 1/00, A61P 25/00, A61P 19/00, A61P 33/00, A61P 35/00, C07D 213/00, C07D 211/00, C07D 277/00, A61P 9/00, A61P 37/00**
 (11) **E 14435**
 (96) 09737098.5, 21.7.2009
 (97) 2344486, 27.3.2013
 (31) 0804179
 (32) 23.7.2008
 (33) FR
 (73) SANOFI, Paris, FR;
 (72) ABOUABDELLAH Ahmed, Paris, FR; GÖRLITZER Jochen, Frankfurt, DE; HAMLEY Peter, Frankfurt, DE; RAVET Antoine, Paris, FR;
 (74) inventa Patentová a známková kancelária s.r.o., Bratislava, SK;
 (86) PCT/FR2009/051457
 (87) WO 2010/010288
 (54) **Alkyltiazolkarbamátové deriváty, ich príprava a ich použitie ako inhibítory enzýmu FAAH**

- (51) **C07D 451/00, A61K 31/00, A61P 11/00**
 (11) **E 14518**
 (96) 09153379.4, 29.10.2004
 (97) 2067779, 24.4.2013
 (31) 03025075
 (32) 3.11.2003
 (33) EP
 (73) Boehringer Ingelheim International GmbH, Ingelheim am Rhein, DE;
 (72) Banholzer Rolf, Stuttgart, DE; Sieger Peter, Mittelbiberach, DE; Pfengle Waldemar, Biberach, DE;
 (74) inventa Patentová a známková kancelária s.r.o., Bratislava, SK;
 (54) **Soli tiotropia, spôsob ich výroby a formulácie liečiv, ktoré ich obsahujú**

- (51) **C07D 471/00, A61K 31/00, A61P 35/00**
 (11) **E 14484**
 (96) 08744440.2, 27.3.2008
 (97) 2137184, 8.5.2013
 (31) 909857 P
 (32) 3.4.2007
 (33) US
 (73) Array Biopharma, Inc., Boulder, CO, US;
 (72) ALLEN Shelley, Loveland, Colorado, US; GRE-SCHUK Julie Marie, Erie, Colorado, US; KALLAN Nicholas C., Boulder, Colorado, US; MARM-SÄTER Fredrik P., Boulder, Colorado, US; MUNSON Mark C., Louisville, Colorado, US; RIZZI James P., Longmont, Colorado, US; ROBINSON John E., Commerce City, Colorado,

US; SCHLACHTER Stephen T., Boulder, Colorado, US; TOPALOV George T., Superior, Colorado, US; ZHAO Qian, Superior, Colorado, US; LYSSIKATOS Joseph P., Piedmont, California, US;

- (74) inventa Patentová a známková kancelária s.r.o., Bratislava, SK;
 (86) PCT/US2008/058395
 (87) WO 2008/124323
 (54) **Zlúčeniny imidazo[1,2-a]pyridínu ako inhibítory receptorových tyrozínkináz**

- (51) **C07D 471/00, A61K 31/00, A61P 35/00**
 (11) **E 14472**
 (96) 07869422.1, 18.12.2007
 (97) 2125810, 24.4.2013
 (31) 870913 P
 (32) 20.12.2006
 (33) US
 (73) Takeda Pharmaceutical Company Limited, Osaka, JP;
 (72) DONG Qing, San Diego, California, US; GONG Xianchang, San Diego, CA, US; KALDOR Stephen W., Del Mar, CA, US; KANOUNI Toufike, San Diego, California, US; SCORAH Nicholas, San Diego, CA, US; WALLACE Michael B., San Diego, CA, US; ZHOU Feng, Escondido, CA, US;
 (74) inventa Patentová a známková kancelária s.r.o., Bratislava, SK;
 (86) PCT/US2007/087913
 (87) WO 2008/079814
 (54) **Inhibítory kinázy MAPK/ERK**

- (51) **C07D 473/00, A61K 31/00, A61P 9/00**
 (11) **E 14402**
 (96) 05707363.7, 10.2.2005
 (97) 1781657, 27.3.2013
 (31) 0403282, 0423562, 0428375
 (32) 14.2.2004, 22.10.2004, 24.12.2004
 (33) GB, GB, GB
 (73) GlaxoSmithKline Intellectual Property Development Limited, Brentford Middlesex, GB;
 (72) PINTO Ivan Leo, Harlow, Essex, GB; RAHMAN Shahzad Sharooq, Harlow, Essex, GB; NICHOLSON Neville Hubert, Harlow, Essex, GB;
 (74) Bušová Eva, JUDr., Bratislava, SK;
 (86) PCT/EP2005/001449
 (87) WO 2005/077950
 (54) **Liečivá s aktivitou receptora HM74A**

- (51) **C07D 487/00, A61K 31/00, A61P 29/00, A61P 35/00**
 (11) **E 14409**
 (96) 09774939.4, 20.11.2009
 (97) 2370442, 24.4.2013
 (31) 118053 P
 (32) 26.11.2008
 (33) US
 (73) Pfizer Inc, New York, NY, US;
 (72) DEVRAJ Rajesh Venkateswaran, Chesterfield, MO, US; HUANG Wei, Wildwood, MO, US; HUGHES Robert Owen, Cambridge, MA, US; ROGIER JR. Donald Joseph, Groton, CT, US; TRUJILLO John Isidro, Groton, CT, US; TURNER Steve Ronald, Labadie, MO, US;

- (74) Tomeš Pavol, Ing., Bratislava, SK;
 (86) PCT/IB2009/055232
 (87) WO 2010/061329
(54) 3-Aminocyklopentánkarboxamidy ako modulatory chemokinového receptora
-
- (51) C07H 15/00, C07K 14/00, C12N 9/00, A61K 31/00, A61K 47/00, A61P 43/00**
(11) E 14505
 (96) 08727910.5, 18.1.2008
 (97) 2121713, 12.6.2013
 (31) 885471 P
 (32) 18.1.2007
 (33) US
 (73) Genzyme Corporation, Cambridge, MA, US;
 (72) ZHU Yunxiang, Wayland, MA, US; CHENG Seng H., Wellesley, MA, US; JIANG Canwen, Southborough, MA, US; AVILA Luis Z., Arlington, MA, US;
 (74) FAJNOR IP, s. r. o., Bratislava, SK;
 (86) PCT/US2008/051429
 (87) WO 2008/089403
(54) Oligosacharidy zahrnujúce aminoxy skupinu a ich konjugáty
-
- (51) C07H 21/00, C12P 19/00, C12Q 1/00**
(11) E 14443
 (96) 02798569.6, 23.12.2002
 (97) 1468008, 1.5.2013
 (31) 341832 P
 (32) 21.12.2001
 (33) US
 (73) Baxter International Inc., Deerfield, IL, US; Baxter Healthcare SA, Glattpark (Opfikon), CH;
 (72) BAUGH John A., Stafford, GB; BUCALA Richard, Cos Cob, CT, US; CHITNIS Smita, San Diego, CA, US; DONNELLY Seamus C., Mount Marion, County Dublin, IE; GREGERSEN Peter K., Larchmont, New York, US; MONTEIRO Joanita, Philadelphia, PA, US;
 (74) PATENTSERVIS BRATISLAVA, a. s., Bratislava, SK;
 (86) PCT/US2002/041051
 (87) WO 2003/060468
(54) Polymorfizmus v promotore génu kódujúceho faktor inhibujúci migráciu makrofágov v zápalovom ochorení
-
- (51) C07K 5/00, A61K 38/00**
(11) E 14449
 (96) 06837164.0, 9.11.2006
 (97) 1948678, 1.5.2013
 (31) 736118 P, 842582 P
 (32) 9.11.2005, 5.9.2006
 (33) US, US
 (73) Onyx Therapeutics, Inc., South San Francisco, CA, US;
 (72) ZHOU Han-jie, Foster City, CA, US; SUN Congcong M., Cupertino, CA, US; SHENK Kevin D., Palo Alto, CA, US; LAIDIG Guy J., Menlo Park, CA, US;
 (74) MAJLINGOVÁ & PARTNERS, s. r. o., Bratislava, SK;
 (86) PCT/US2006/043503
 (87) WO 2007/056464
(54) Zlúčeniny na inhibíciu enzýmov
-
- (51) C07K 16/00, B01D 15/00**
(11) E 14524
 (96) 04794288.3, 6.10.2004
 (97) 1678208, 15.5.2013
 (31) 514018 P, 523335 P
 (32) 27.10.2003, 20.11.2003
 (33) US, US
 (73) Wyeth LLC, Madison, NJ, US;
 (72) SUN Shujun, Brentwood, NH, US; GALLO Christopher, Windham, NH, US; KELLEY Brian, Medford, MA, US;
 (74) Bušová Eva, JUDr., Bratislava, SK;
 (86) PCT/US2004/032883
 (87) WO 2005/044856
(54) Odstránenie agregátov s vysokou molekulovou hmotnosťou použitím chromatografie na hydroxyapatitu
-
- (51) C07K 16/00, A61K 39/00, A61K 48/00, A61P 17/00, A61P 31/00, A61P 35/00, A61P 37/00, A61P 43/00, C12N 5/00, C12P 21/00, G01N 33/00, C12N 15/00**
(11) E 14501
 (96) 06842945.5, 20.12.2006
 (97) 1964852, 17.4.2013
 (31) 2005366465
 (32) 20.12.2005
 (33) JP
 (73) SBI Biotech Co., Ltd., Tokyo, JP;
 (72) KAMOGAWA Yumiko, Tokyo, JP; CHO Minkwon, Tokyo, JP; ARAI Naoko, Tokyo, JP; ISHIDA Koji, Tokyo, JP;
 (74) Belička Ivan, Ing., Banská Bystrica, SK;
 (86) PCT/JP2006/325391
 (87) WO 2007/072866
(54) Anti-ILT7 protilátka
-
- (51) C07K 16/00, A61K 39/00**
(11) E 14477
 (96) 11167923.9, 27.3.2007
 (97) 2423230, 8.5.2013
 (31) 786569 P
 (32) 27.3.2006
 (33) US
 (62) 07712963.3
 (73) Medimmune Limited, Cambridge, Cambridgeshire, GB; Zenyth Operations Pty. Ltd., Parkville, AU;
 (72) Cohen Emma, Cambridge, Cambridgeshire, GB; Minter Ralph, Cambridge, Cambridgeshire, GB; Harrison Paula, Cambridge, Cambridgeshire, GB; Sleeman Matthew, Cambridge, Cambridgeshire, GB; Nash Andrew, Richmond, Victoria, AU; Fabri Louis, Richmond, Victoria, AU;
 (74) inventa Patentová a známková kancelária s.r.o., Bratislava, SK;
(54) Vázbový partner receptora pre GM-CSF
-
- (51) C07K 16/00, A61K 39/00**
(11) E 14475
 (96) 11167912.2, 27.3.2007
 (97) 2423229, 8.5.2013
 (31) 786569 P
 (32) 27.3.2006
 (33) US

- (62) 07712963.3
 (73) Medimmune Limited, Cambridge, Cambridgeshire, GB; Zenyth Operations Pty. Ltd., Parkville, AU;
- (72) Cohen Emma, Cambridge, Cambridgeshire, GB; Minter Ralph, Cambridge, Cambridgeshire, GB; Harrison Paula, Cambridge, Cambridgeshire, GB; Sleeman Matthew, Cambridge, Cambridgeshire, GB; Nash Andrew, Richmond, Victoria, AU; Fabri Louis, Richmond, Victoria, AU;
- (74) inventa Patentová a známková kancelária s.r.o., Bratislava, SK;
- (54) Vázbový partner receptora pre GM-CSF**
-
- (51) C07K 16/00, G01N 33/00**
(11) E 14540
 (96) 06708357.6, 17.2.2006
 (97) 1858929, 24.4.2013
 (31) 59944
 (32) 17.2.2005
 (33) US
 (73) DiaProst AB, Helsingborg, SE;
 (72) Ulmert David, Lund, SE;
 (74) Bachratá Magdaléna, Mgr., Bratislava, SK;
 (86) PCT/EP2006/060067
 (87) WO 2006/087374
(54) Diagnostika karcinómu prostaty
-
- (51) C07K 16/00, C07H 21/00, A61K 31/00, G01N 33/00**
(11) E 14512
 (96) 08799268.1, 5.9.2008
 (97) 2185574, 8.5.2013
 (31) 190034 P, PCT/US2007/077942
 (32) 7.9.2007, 7.9.2007
 (33) US, WO
 (73) Agensys, Inc., Santa Monica, CA, US;
 (72) RAITANO Arthur B., Santa Monica, CA, US; MORRISON Robert Rendall, Santa Monica, CA, US; MORRISON Karen Jane Mayrick, Santa Monica, CA, US; KANMER Steven B., Santa Monica, CA, US; CHALLITA-EID Pia M., Santa Monica, CA, US; JIA Xiao-chi, Santa Monica, CA, US; GUDAS Jean, Santa Monica, CA, US; JAKOBOVITS Aya, Santa Monica, CA, US;
 (74) PATENTSERVIS BRATISLAVA, a. s., Bratislava, SK;
 (86) PCT/US2008/075488
 (87) WO 2009/033094
(54) Protilátky a príbuzné molekuly, ktoré sa viažu na proteíny 24P4C12
-
- (51) C07K 16/00, A61K 39/00, A61P 35/00, C12N 15/00, C12N 5/00**
(11) E 14437
 (96) 06824915.0, 6.9.2006
 (97) 1933871, 24.4.2013
 (31) 715292 P
 (32) 7.9.2005
 (33) US
 (73) Amgen Fremont Inc., Thousand Oaks, CA, US; Pfizer Inc., New York, NY, US;
 (72) NORTH Michael, Aidan, Rancho Santa Fe, CA, US; AMUNDSON Karin, Kristina, San Diego, CA, US; BEDIAN Vahe, Framingham, MA, US;
- BELOUSKI Shelley, Sims, Camarillo, CA, US; HU-LOWE Dana, Dan, Encinitas, CA, US; JIANG Xin, San Diego, CA, US; KARLICEK Shannon, Marie, San Diego, CA, US; KELLERMANN Sirid-Aimee, Menlo Park, CA, US; THOMSON James Arthur, San Diego, CA, US; WANG Jianying, San Diego, CA, US; WICKMAN Grant, Raymond, Glasgow, GB; ZHANG Jingchuan, Boulder, CO, US;
- (74) Bušová Eva, JUDr., Bratislava, SK;
- (86) PCT/US2006/035096
 (87) WO 2007/040912
(54) Humánne monoklonálne protilátky proti kináze podobné receptoru pre aktívín I
-
- (51) C08F 10/00, C08F 2/00**
(11) E 14415
 (96) 09770433.2, 26.6.2009
 (97) 2294095, 20.3.2013
 (31) 08159067
 (32) 26.6.2008
 (33) EP
 (73) BASF CORPORATION, Florham Park, NJ, US;
 (72) MUNTEANU Dan, Timisoara, RO; WIJSMAN Geerlig Willem, Beek, NL; CEUSTERMANS Roger, Bierbeek, BE;
 (74) PATENTSERVIS BRATISLAVA, a. s., Bratislava, SK;
 (86) PCT/NL2009/050376
 (87) WO 2009/157770
(54) Spôsob výroby alfa-olefinového polyméru
-
- (51) C08J 5/00, F16L 55/00**
(11) E 14407
 (96) 09796952.1, 10.12.2009
 (97) 2379625, 20.2.2013
 (31) 102008062407, 102009041841
 (32) 17.12.2008, 18.9.2009
 (33) DE, DE
 (73) Huhtamaki Films Germany GmbH & Co. KG, Forchheim, DE;
 (72) STARK Kurt, Neuhaus, DE; HUMMEL Hendrik, Forchheim, DE; RÜBNER Manfred, Forchheim, DE;
 (74) Tomeš Pavol, Ing., Bratislava, SK;
 (86) PCT/EP2009/008845
 (87) WO 2010/075946
(54) Fólie na ochranu pred UV žiarením a svetlom
-
- (51) C09J 171/00**
(11) E 14436
 (96) 10709803.0, 17.3.2010
 (97) 2408838, 1.5.2013
 (31) 09003950
 (32) 19.3.2009
 (33) EP
 (73) Bostik SA, Courbevoie, FR;
 (72) VAN BEERS Petrus, Wilhelmus, Johannes, RM Hilvarenbeek, NL; VOSTERS Petrus, Johannes, Cornelius, CK Haaren, NL;
 (74) inventa Patentová a známková kancelária s.r.o., Bratislava, SK;
 (86) PCT/EP2010/001673
 (87) WO 2010/105814
(54) Lepivá kompozícia vykazujúca zlepšenú čerstvú pevnosť lepeného spoja

-
- (51) **C12M 1/00**
(11) E 14432
(96) 09009128.1, 13.7.2009
(97) 2275525, 27.2.2013
(73) KOMPOFERM GmbH, Marienfeld, DE;
(72) Eggersmann Karlgünter, Marienfeld, DE;
(74) Mešková Viera, Ing., Bratislava, SK;
(54) Zariadenie na získavanie bioplynu
-
- (51) **C12M 1/00**
(11) E 14430
(96) 09760730.3, 13.11.2009
(97) 2346982, 20.3.2013
(31) 102008057586
(32) 15.11.2008
(33) DE
(73) MT-Energie GmbH, Zeven, DE;
(72) MARTENS Christoph, Rockstedt, DE; BEHRENS Jan C. F., Seedorf, DE;
(74) ŽOVICOVÁ & ŽOVIC IP, s. r. o., Bratislava, SK;
(86) PCT/EP2009/008088
(87) WO 2010/054827
(54) Zariadenie a spôsob na regulácie prívodu plynu prípadne prepravy plynu pri systéme zásobníkov plynu
-
- (51) **C12N 5/00, G01N 33/00, A61K 48/00**
(11) E 14533
(96) 08102851.6, 3.8.2006
(97) 1956080, 28.9.2011
(31) 706503 P
(32) 8.8.2005
(33) US
(73) Ospedale San Raffaele S.r.l., in shortned form San Raffaele S.r.l., Milano, IT;
(72) Bonini Maria Chiara, Milan, IT; Bondanza Attilio, Milan, IT;
(74) Bušová Eva, JUDr., Bratislava, SK;
(54) Použitie IL-7 a IL-15 pre genetickú modifikáciu pamäťových T-lymfocytov
-
- (51) **C12N 15/00, A61K 48/00, C07H 21/00**
(11) E 14474
(96) 10180483.9, 13.11.2003
(97) 2336318, 24.4.2013
(31) 426234 P, PCT/US03/15493
(32) 13.11.2002, 15.5.2003
(33) US, WO
(62) 03789763.4
(73) Genzyme Corporation, Cambridge, MA, US;
(72) Croke Rosanne, Carlsbad, CA, US; Graham Mark, San Clemente, CA, US; Lemonidis-Tarbet Kristina, Oceanside, CA, US; Dobie Kenneth W., Delmar, CA, US; Freier Susan M., San Diego, California, US;
(74) inventa Patentová a známková kancelária s.r.o., Bratislava, SK;
(54) Antisense modulácia expresie apolipoproteínu B
-
- (51) **C12N 15/00, C12P 19/00, C12N 9/00**
(11) E 14464
(96) 07704356.0, 5.2.2007
(97) 1981972, 20.3.2013
(31) 0602339
(32) 6.2.2006
(33) GB
(73) GLAXO GROUP LIMITED, Brentford, Middlesex, GB;
(72) ANDERSON David Martin, Gaithersburg, MD, US; COLLIS Andrew John, Cumbria, GB; LIU Lin, Gaithersburg, MD, US; PODKOVOVYROV Sergey, Gaithersburg, MD, US; PRESTON Christopher, Cumbria, GB;
(74) Bušová Eva, JUDr., Bratislava, SK;
(86) PCT/EP2007/051072
(87) WO 2007/090810
(54) Nový spôsob
-
- (51) **D01D 5/00, D01F 1/00, B01D 69/00, B01J 20/00**
(11) E 14393
(96) 03741659.1, 30.6.2003
(97) 1518011, 10.4.2013
(31) 02077579
(32) 28.6.2002
(33) EP
(73) Neokidney Holding B.V., EE Bussum, NL;
(72) KOOPS Geert Hendrik, AP Zwolle, NL; AV-RAMESCU Maria Elena, Juelich, DE; BOR-NEMAN Zandrie, ZK Hengelo, NL; KIOYONO Ryotaro, Nagano, JP; WESSLING Matthias, EK Enschede, NL;
(74) Hörmannová Zuzana, Ing., Bratislava, SK;
(86) PCT/NL2003/000483
(87) WO 2004/003268
(54) Spôsob prípravy funkčných poréznych vlákien
-
- (51) **D01F 6/00**
(11) E 14404
(96) 09816248.0, 28.9.2009
(97) 2336402, 3.4.2013
(31) 2008250944
(32) 29.9.2008
(33) JP
(73) Teijin Limited, Osaka-shi, Osaka, JP;
(72) YAMAUCHI Yusuke, Iwakuni-shi, Yamaguchi, JP; TAKIUE Kotarou, Iwakuni-shi, Yamaguchi, JP;
(74) Hörmannová Zuzana, Ing., Bratislava, SK;
(86) PCT/JP2009/066789
(87) WO 2010/035834
(54) Ľahko farbitel'né meta-aromatické polyamidové vlákno s úplne aromatickou štruktúrou
-
- (51) **D01G 21/00, D01B 1/00**
(11) E 14529
(96) 09770461.3, 14.8.2009
(97) 2312025, 12.6.2013
(31) 2008123452
(32) 17.6.2008
(33) RU

- (73) Good Wave Technologies Ltd., P.C. Limassol, CY;
 (72) BUBNOV Grigoriy Georgievich, Moscow, RU;
 ZAKHAROV Victor Nikolaevich, Moscow, RU;
 ZUBOV Fedor Vladimirovich, Tver', RU; SEME-
 NOV Alexandre Viacheslavovich, Moscow, RU;
 (74) Hörmannová Zuzana, Ing., Bratislava, SK;
 (86) PCT/RU2009/000407
 (87) WO 2009/157814
(54) Spôsob spracovania materiálov z lykového vlákna

- (51) D06F 39/00**
(11) E 14470
 (96) 11169751.2, 14.6.2011
 (97) 2397600, 3.4.2013
 (31) BO20100377
 (32) 14.6.2010
 (33) IT
 (73) Askoll Holding S.r.l., Povolaro di Dueville (Vi-
 cenza), IT;
 (72) Marioni Elio, Povolaro di Dueville (Vi), IT;
 (74) Kubínyi Peter, Bc., Trenčín, SK;
**(54) Spôsob merania momentu zotrvačnosti bubna
 pračky a pračka usporiadaná na implemen-
 táciu uvedeného spôsobu**

- (51) E01B 9/00**
(11) E 14383
 (96) 09100336.8, 12.6.2009
 (97) 2133467, 17.4.2013
 (31) 102008028092
 (32) 13.6.2008
 (33) DE
 (73) Wirthwein AG, Creglingen, DE;
 (72) Wirthwein Udo, Creglingen, DE; Süss Joachaim,
 Dr-Ing., Dresden, DE;
 (74) Bachratá Magdaléna, Mgr., Bratislava, SK;
(54) Bočne prestaviteľné upevnenie koľajníc

- (51) E04C 2/00**
(11) E 14446
 (96) 10763744.9, 24.8.2010
 (97) 2456933, 1.5.2013
 (31) 0956729
 (32) 29.9.2009
 (33) FR
 (73) Elmere, Besançon, FR;
 (72) LITAIZE Pierre-Emmanuel, Thusy, FR;
 (74) PATENTSERVIS BRATISLAVA, a. s., Brati-
 slava, SK;
 (86) PCT/FR2010/051766
 (87) WO 2011/039439
**(54) Spôsob vytvorenia konštrukcie použitím pre-
 fabrikovaných panelov a prefabrikovaný pa-
 nel**

- (51) E04F 13/00, E04B 1/00**
(11) E 14389
 (96) 07711244.9, 27.2.2007
 (97) 1989368, 24.4.2013
 (31) 06388013
 (32) 28.2.2006
 (33) EP

- (73) Rockwool International A/S, Hedehusene, DK;
 (72) FERNÁNDEZ-CANO Pedro Luis, Barcelona, ES;
 (74) Hörmannová Zuzana, Ing., Bratislava, SK;
 (86) PCT/DK2007/000093
 (87) WO 2007/098761
(54) Izolačný fasádny systém

- (51) E04F 21/00, B25B 5/00**
(11) E 14537
 (96) 10701965.5, 18.1.2010
 (97) 2387648, 27.3.2013
 (31) 145265 P, 687373
 (32) 16.1.2009, 14.1.2010
 (33) US, US
 (73) The Ipe Clip Fastener Co., LLC, Bradenton, FL,
 US;
 (72) PELC Robert J., Bradenton FL, US;
 (74) Hörmannová Zuzana, Ing., Bratislava, SK;
 (86) PCT/US2010/021333
 (87) WO 2010/090812
**(54) Samoblokovacie zariadenie na vyrovnávanie
 dosiek s pozdĺžnou vačkou**

- (51) E04H 4/00, A63B 69/00**
(11) E 14384
 (96) 10705784.6, 23.2.2010
 (97) 2401043, 17.4.2013
 (31) 9809 U
 (32) 24.2.2009
 (33) AT
 (73) Hof Georg, Purkersdorf, AT;
 (72) Hof Georg, Purkersdorf, AT;
 (74) inventa Patentová a známková kancelária s.r.o.,
 Bratislava, SK;
 (86) PCT/AT2010/000048
 (87) WO 2010/096846
**(54) Prietokový kanál, pri ktorom sa uvádza voda
 do prúdenia pomocou dopravného zariadenia
 usporiadaného v cirkulačnom potrubí**

- (51) F04B 39/00, F04B 53/00, F16D 33/00,
 F16D 41/00, F16D 43/00, F16D 45/00,
 F16H 45/00, F16H 41/00, F04C 23/00,
 F04C 29/00**

- (11) E 14506**
 (96) 10745667.5, 27.8.2010
 (97) 2473737, 5.6.2013
 (31) 200906689
 (32) 31.8.2009
 (33) TR
 (73) Arçelik Anonim Sirketi, Istanbul, TR;
 (72) AKBAS Omer, Istanbul, TR;
 (74) Korejzová Petra, JUDr., Bratislava, SK;
 (86) PCT/EP2010/062592
 (87) WO 2011/023809
(54) Hermoteický kompresor s mäkkým štartom

- (51) F15B 20/00**
(11) E 14439
 (96) 07787836.1, 24.7.2007
 (97) 2054635, 1.5.2013
 (31) MI20061456
 (32) 25.7.2006
 (33) IT

- (73) Stucchi S.p.A., Brignano Gera d'Adda (BG), IT;
 (72) POLGATI Igor, Agnadello, IT; URSELLA Andrea, Bergamo, IT;
 (74) Tomeš Pavol, Ing., Bratislava, SK;
 (86) PCT/EP2007/057593
 (87) WO 2008/012293
(54) Hydraulická spojovacia zostava s riadením uvoľňovania tlaku, umiestniteľná medzi palubný hydraulický obvod technického vozidla a odnímateľné hydraulické príslušenstvo

- (51) F16H 1/00**
(11) E 14493
 (96) 09824678.8, 30.9.2009
 (97) 2354594, 29.5.2013
 (31) 2008284396
 (32) 5.11.2008
 (33) JP
 (73) Nabtesco Corporation, Tokyo, JP;
 (72) MIYOSHI Hiroyuki, Tsu-shi, Mie, JP;
 (74) PATENTSERVIS BRATISLAVA, a. s., Bratislava, SK;
 (86) PCT/JP2009/067052
 (87) WO 2010/052978
(54) Prevodovka

- (51) F16L 59/00, B32B 1/00, B32B 15/00, B32B 19/00, B32B 27/00**
(11) E 14406
 (96) 10194297.7, 9.12.2010
 (97) 2333392, 1.5.2013
 (31) 20096309
 (32) 11.12.2009
 (33) FI
 (73) Paroc Oy Ab, Helsinki, FI;
 (72) Hjelt Tuomo, Lappeenranta, FI;
 (74) Hörmannová Zuzana, Ing., Bratislava, SK;
(54) Uzatvárací mechanizmus rúrkovej sekcie a spôsob jeho výroby

- (51) G01C 23/00, G08G 1/00**
(11) E 14547
 (96) 08843476.6, 28.10.2008
 (97) 2205945, 15.5.2013
 (31) 927151
 (32) 29.10.2007
 (33) US
 (73) Kapsch TrafficCom AG, Wien, AT;
 (72) MCNEW Justin Paul, Del Mar, CA, US; MORING John Thomas, Encinitas, CA, US; DES-SOUKY Khaled I., Studio City, CA, US;
 (74) Hörmannová Zuzana, Ing., Bratislava, SK;
 (86) PCT/US2008/081465
 (87) WO 2009/058784
(54) Systém a spôsob určovania prednosti v jazde vozidiel na križovatkách

- (51) G01L 1/00, G01L 5/00, G01G 19/00, A61B 5/00, G01D 5/00, G01R 31/00**
(11) E 14541
 (96) 10729689.9, 30.3.2010
 (97) 2414799, 13.2.2013
 (31) 20090203
 (32) 1.4.2009
 (33) CZ

- (73) Česká Zemědělská Univerzita V Praze, Praha, CZ;
 (72) NOVÁK Martin, Černošice, CZ; VOLF Jaromír, Praha, CZ;
 (74) Holoubková Mária, Ing., Bratislava, SK;
 (86) PCT/CZ2010/000037
 (87) WO 2010/111979
(54) Elektronický obvod na vyhotovenie informácií zo senzorov s variabilným elektrickým odporom

- (51) G01N 33/00**
(11) E 14414
 (96) 10004427.0, 27.4.2010
 (97) 2246699, 20.6.2012
 (31) 102009019013
 (32) 27.4.2009
 (33) DE
 (73) DRK Blutspendedienst Baden-Württemberg-Hessen gemeinnützige GmbH, Baden-baden, DE;
 (72) Nguyen Xuan Duc, Dr., Mannheim, DE;
 (74) PATENTSERVIS BRATISLAVA, a. s., Bratislava, SK;
(54) Spôsob vyberania a vytried'ovania krvi a/alebo séra na granulocytárne profilátky v rozsiahlom súbore darcov

- (51) G01N 35/00**
(11) E 14520
 (96) 09740875.1, 14.10.2009
 (97) 2347267, 24.4.2013
 (31) 08166955
 (32) 17.10.2008
 (33) EP
 (73) F. Hoffmann-Roche AG, Basel, CH;
 (72) SCHOSNIG Stefan, Hirschberg-Grosssachsen, DE; HECK Wolfgang, Frankenthal, DE; PORSCH Ulrich, Weinheim, DE; LORENZ Robert, Worms, DE; KEHR Ulrich, Gärtringen, DE; TREINZEN Andree, Heimsheim, DE; STEINACHER Beda, Baden, CH; SIEBER Stefan, Schlieren, CH; MANSER Udo, Schwetzingen, DE; MILTNER Karl, Frankenthal, DE;
 (74) Bušová Eva, JUDr., Bratislava, SK;
 (86) PCT/EP2009/063423
 (87) WO 2010/043655
(54) Jednotka testovacej pásky a zariadenie testovacej pásky

- (51) G02C 5/00**
(11) E 14382
 (96) 07815801.1, 12.9.2007
 (97) 2069853, 17.4.2013
 (31) 531180
 (32) 12.9.2006
 (33) US
 (73) Groupe Aspex Inc., Mont Royal, QC, CA;
 (72) IFERGAN Nonu, Mont-Royal Quebec, CA;
 (74) Bachratá Magdaléna, Mgr., Bratislava, SK;
 (86) PCT/CA2007/001594
 (87) WO 2008/031204
(54) Rám na okuliare s kombinovaným závesom

- (51) **G07B 15/00**
 (11) **E 14391**
 (96) 10450193.7, 17.12.2010
 (97) 2466549, 1.5.2013
 (73) Kapsch TrafficCom AG, Wien, AT;
 (72) Hanisch Harald, Wien, AT; Tijink Jasja, Breitenfurt, AT;
 (74) Hörmannová Zuzana, Ing., Bratislava, SK;
 (54) **Prístroj vo vozidle pre systém výberu cestného mýta**

- (51) **G07B 15/00**
 (11) **E 14545**
 (96) 11450023.4, 16.2.2011
 (97) 2490183, 5.6.2013
 (73) Kapsch TrafficCom AG, Wien, AT;
 (72) Nagy Oliver, Wien, AT;
 (74) Hörmannová Zuzana, Ing., Bratislava, SK;
 (54) **Prístroj vo vozidle, sieť typu ad hoc a spôsob pre systém výberu cestného mýta**

- (51) **G08G 1/00, B60L 11/00**
 (11) **E 14544**
 (96) 11450037.4, 17.3.2011
 (97) 2500888, 5.6.2013
 (73) Kapsch TrafficCom AG, Wien, AT;
 (72) Nagy Oliver, Wien, AT;
 (74) Hörmannová Zuzana, Ing., Bratislava, SK;
 (54) **Parkovisko s rezervačným systémom**

- (51) **G09F 19/00, G09F 15/00**
 (11) **E 14543**
 (96) 06700075.2, 5.1.2006
 (97) 1969582, 24.10.2012
 (73) Red Bull GmbH, Fuschl am See, AT;
 (72) ARNOLD Michael, Hall in Tirol, AT; JEHART Martin, Werns, AT;
 (74) Tomeš Pavol, Ing., Bratislava, SK;
 (86) PCT/AT2006/000005
 (87) WO 2007/076560
 (54) **Duté teleso najmä tvaru zrezaného kužľa, ktoré je možné stabilizovať pretlakom vzduchu a ktoré je možné ukotviť na podklade prostredníctvom napínacích zariadení**

- (51) **G11B 20/00, G11B 27/00, G11B 7/00**
 (11) **E 14418**
 (96) 09174355.9, 28.10.2009
 (97) 2219189, 8.5.2013
 (31) 2009029298
 (32) 12.2.2009
 (33) JP
 (73) Hitachi Consumer Electronics Co., Ltd., Tokyo, JP;
 (72) Ikeda Masakazu, Tokyo, JP; Nishimura Koichiro, Tokyo, JP; Nagai Yutaka, Tokyo, JP;
 (74) PATENTSERVIS BRATISLAVA, a. s., Bratislava, SK;
 (54) **Spôsob generovania a vyhľadávania adries**

- (51) **G21C 3/00, G21C 19/00**
 (11) **E 14527**
 (96) 10749855.2, 1.9.2010
 (97) 2474000, 8.5.2013
 (31) 0955985
 (32) 2.9.2009
 (33) FR
 (73) Commissariat à l'Énergie Atomique et aux Énergies Alternatives, Paris, FR;
 (72) JANKOWIAK Aurélien, Limours en Hurepoix, FR; HERLET Nathalie, Saint Laurent de Carnols, FR; LEORIER Caroline, Les Angles, FR; ASTIER Nicolas, Pont Saint Esprit, FR; COSTE Philippe, Saint Paulet de Caisson, FR; DESCHAMPS Barbara, Lapalud, FR; PRIEUR Damien, Roquemaure, FR; BLANCHART Philippe, Limoges, FR;
 (74) Bušová Eva, JUDr., Bratislava, SK;
 (86) PCT/EP2010/062806
 (87) WO 2011/026862
 (54) **Spôsob prípravy porézneho nukleárneho paliva na báze najmenej jedného minoritného aktinoidu**

- (51) **H01H 21/00, B66B 1/00**
 (11) **E 14500**
 (96) 12152101.7, 23.1.2012
 (97) 2482300, 29.5.2013
 (31) 201100048
 (32) 28.1.2011
 (33) BE
 (73) Niko NV, Sint-Niklaas, BE;
 (72) Ruytjens Tim, Mortsel, BE; Madden Philip, Brasschaat, BE; Heyndrickx Wim, Zwijndrecht, BE;
 (74) Belička Ivan, Ing., Banská Bystrica, SK;
 (54) **Zostava na vytvorenie krytu na obrazovku**

- (51) **H01J 5/00, H01J 61/00, H01K 1/00**
 (11) **E 14535**
 (96) 10194270.4, 9.12.2010
 (97) 2337055, 20.2.2013
 (31) 642995
 (32) 21.12.2009
 (33) US
 (73) General Electric Company, Schenectady, NY, US;
 (72) Cseh Geza Zoltan, Budapest, HU; Fazekas Farenec, Budapest, HU; NAGY Peter Lajos, Budapest, HU;
 (74) Bušová Eva, JUDr., Bratislava, SK;
 (54) **Osvetľovacie svietidlo a spôsob jeho výroby**

- (51) **H01L 25/00, H01L 23/00, H01R 13/00**
 (11) **E 14494**
 (96) 07024104.7, 12.12.2007
 (97) 1933379, 22.5.2013
 (31) 102006058692
 (32) 13.12.2006
 (33) DE
 (73) SEMIKRON Elektronik GmbH & Co. KG, Nürnberg, DE;
 (72) Popp Rainer, Petersaurach, DE; Manz Yvonne, Weisenberg, DE;
 (74) PATENTSERVIS BRATISLAVA, a. s., Bratislava, SK;
 (54) **Výkonový polovodičový modul s kontaktnými pružinami**

(51) H04B 3/00, H04L 27/00
(11) E 14491
 (96) 10182010.8, 12.10.2006
 (97) 2309656, 24.4.2013
 (31) 2005297529, 2006114191
 (32) 12.10.2005, 18.4.2006
 (33) JP, JP
 (62) 06811993.2
 (73) Panasonic Corporation, Kadoma-shi, Osaka, JP;
 (72) Koga Hisao, Osaka, JP; Kodama Nobutaka, Osaka, JP;
 (74) ROTT, RŮŽIČKA & GUTTMANN, Bratislava, SK;
(54) Spôsob a zariadenie na komunikáciu po silnoprúdovom vedení

(51) H04L 1/00, H04L 5/00, H03M 13/00
(11) E 14455
 (96) 09161834.8, 3.6.2009
 (97) 2197135, 31.7.2013
 (31) 121914 P
 (32) 12.12.2008
 (33) US
 (73) LG Electronics, Inc., Seoul, KR;
 (72) Ko Woo Suk, Seoul, KR; Park Jeong Hwan, Seoul, KR; Moon Sang Chul, Seoul, KR;
 (74) Korejzová Petra, JUDr., Bratislava, SK;
(54) Prístroj a spôsob na vysielanie a prijímanie vysielacieho signálu za požitia časového vkladania

(51) H04L 5/00, H04L 27/00, H03M 13/00, H04L 1/00
(11) E 14438
 (96) 08253337.3, 15.10.2008
 (97) 2056468, 3.7.2013
 (31) 0721269, 0721271, 0722645, 0722728
 (32) 30.10.2007, 30.10.2007, 19.11.2007, 20.11.2007
 (33) GB, GB, GB, GB
 (73) Sony Corporation, Tokyo, JP;
 (72) Taylor Matthew Paul Athol, Ringwood, Hampshire, GB; Atungsiri Samuel Asanbeng, Basingstoke, Hampshire, GB; Wilson John Nicholas, Hook, Hampshire, GB;
 (74) inventa Patentová a známková kancelária s.r.o., Bratislava, SK;
(54) Zariadenie a spôsob na spracovanie dát

(51) H04N 7/00
(11) E 14433
 (96) 10169922.1, 8.1.2003
 (97) 2249570, 20.3.2013
 (31) 2002001983, 2002204714, 2002346062
 (32) 9.1.2002, 12.7.2002, 28.11.2002
 (33) JP, JP, JP
 (62) 03700472.8
 (73) Panasonic Corporation, Osaka, JP;
 (72) KONDO Satoshi, Osaka, JP; KADONO Shinya, Osaka, JP; HAGAI Makoto, Osaka, JP; ABE Kiyofumi, Osaka, JP;
 (74) ROTT, RŮŽIČKA & GUTTMANN, Bratislava, SK;
(54) Zariadenie na dekódovanie pohybových vektorov

(51) H04N 7/00
(11) E 14427
 (96) 10169926.2, 8.1.2003
 (97) 2249578, 20.3.2013
 (31) 2002001983, 2002204714, 2002346062
 (32) 9.1.2002, 12.7.2002, 28.11.2002
 (33) JP, JP, JP
 (62) 03700472.8
 (73) Panasonic Corporation, Kadoma-shi, Osaka, JP;
 (72) Kondo Satoshi, Osaka-shi, Osaka, JP; Kadono Shinya, Osaka-shi, Osaka, JP; Hagai Makoto, Osaka-shi, Osaka, JP; Abe Kiyofumi, Osaka-shi, Osaka, JP;
 (74) ROTT, RŮŽIČKA & GUTTMANN, Bratislava, SK;
(54) Spôsob dekódovania pohybových vektorov

(51) H04W 48/00
(11) E 14481
 (96) 10162907.9, 18.8.2006
 (97) 2262324, 15.5.2013
 (31) 0517128, 240720
 (32) 19.8.2005, 30.9.2005
 (33) GB, US
 (62) 06792889.5
 (73) Sony Corporation, Tokyo, JP;
 (72) Beale Martin, Bristol, Avon, GB; Jones Alan Edward, Calne, Wiltshire, GB;
 (74) inventa Patentová a známková kancelária s.r.o., Bratislava, SK;
(54) Duplexná prevádzka v bunkovom komunikačnom systéme

(51) H04W 88/00
(11) E 14530
 (96) 03781810.1, 6.11.2003
 (97) 1576790, 17.4.2013
 (31) 313927
 (32) 5.12.2002
 (33) US
 (73) Nextg Networks, Canonsburg, PA, US;
 (72) CUTRER David, Fremont, CA, US; MANI Sanjay, Palo Alto, CA, US;
 (74) inventa Patentová a známková kancelária s.r.o., Bratislava, SK;
 (86) PCT/US2003/035497
 (87) WO 2004/054276
(54) Distribučná bezdrôtová sieť využívajúca úžitkové stĺpy a distribúcia optického signálu

(51) H05B 33/00, B60Q 1/00
(11) E 14478
 (96) 11161235.4, 5.4.2011
 (97) 2387288, 8.5.2013
 (31) 1053215
 (32) 27.4.2010
 (33) FR
 (73) VALEO VISION, Bobigny, FR;
 (72) Roger Christophe, Saint-Lambert-la-Potherie, FR; Flandre Loïc, Saint Maur des Fossés, FR; Krick Sébastien, Paris, FR; Yvon Sylvain, Paris, FR;
 (74) inventa Patentová a známková kancelária s.r.o., Bratislava, SK;
(54) Spôsob a zariadenie na riadenie väčšieho počtu sústav LED motorového vozidla

(51)	(11)	(51)	(11)	(51)	(11)	(51)	(11)
A01B 3/00	E 14394	A61K 47/00	E 14495	B65D 83/00	E 14521	C09J 171/00	E 14436
A01B 63/00	E 14511	A61K 47/00	E 14451	B65D 90/00	E 14489	C12M 1/00	E 14430
A01N 3/00	E 14539	A61K 48/00	E 14487	B65G 27/00	E 14460	C12M 1/00	E 14432
A01N 43/00	E 14468	A61K 51/00	E 14466	B67C 7/00	E 14515	C12N 5/00	E 14533
A01N 43/00	E 14401	A61L 27/00	E 14471	C02F 3/00	E 14546	C12N 15/00	E 14474
A01N 43/00	E 14441	A61M 1/00	E 14444	C04B 2/00	E 14485	C12N 15/00	E 14464
A01N 43/00	E 14498	A61M 15/00	E 14399	C07C 211/00	E 14522	D01D 5/00	E 14393
A23C 9/00	E 14395	A61M 15/00	E 14448	C07C 229/00	E 14392	D01F 6/00	E 14404
A23C 9/00	E 14381	B01D 46/00	E 14497	C07C 403/00	E 14457	D01G 21/00	E 14529
A23D 9/00	E 14510	B01D 53/00	E 14424	C07D 213/00	E 14473	D06F 39/00	E 14470
A23F 5/00	E 14454	B01F 7/00	E 14425	C07D 215/00	E 14516	E01B 9/00	E 14383
A23L 1/00	E 14388	B01J 23/00	E 14486	C07D 231/00	E 14386	E04C 2/00	E 14446
A24D 3/00	E 14416	B05B 15/00	E 14411	C07D 235/00	E 14509	E04F 13/00	E 14389
A24F 47/00	E 14412	B09B 3/00	E 14447	C07D 251/00	E 14452	E04F 21/00	E 14537
A47F 3/00	E 14496	B22D 17/00	E 14508	C07D 291/00	E 14525	E04H 4/00	E 14384
A47G 27/00	E 14479	B23B 29/00	E 14538	C07D 295/00	E 14528	F04B 39/00	E 14506
A47J 31/00	E 14456	B23K 9/00	E 14417	C07D 307/00	E 14513	F15B 20/00	E 14439
A47J 31/00	E 14422	B23K 9/00	E 14502	C07D 401/00	E 14462	F16H 1/00	E 14493
A47J 45/00	E 14385	B23K 31/00	E 14390	C07D 401/00	E 14428	F16L 59/00	E 14406
A47J 47/00	E 14397	B29C 49/00	E 14410	C07D 401/00	E 14461	G01C 23/00	E 14547
A47L 13/00	E 14398	B29C 55/00	E 14396	C07D 401/00	E 14514	G01L 1/00	E 14541
A61K 9/00	E 14531	B29D 30/00	E 14542	C07D 403/00	E 14480	G01N 33/00	E 14414
A61K 9/00	E 14488	B29D 30/00	E 14445	C07D 413/00	E 14523	G01N 35/00	E 14520
A61K 9/00	E 14450	B32B 13/00	E 14431	C07D 413/00	E 14536	G02C 5/00	E 14382
A61K 9/00	E 14423	B32B 17/00	E 14465	C07D 417/00	E 14435	G07B 15/00	E 14545
A61K 31/00	E 14532	B42D 15/00	E 14440	C07D 451/00	E 14518	G07B 15/00	E 14391
A61K 31/00	E 14458	B60B 3/00	E 14534	C07D 471/00	E 14472	G08G 1/00	E 14544
A61K 31/00	E 14507	B60B 33/00	E 14476	C07D 471/00	E 14484	G09F 19/00	E 14543
A61K 31/00	E 14519	B60K 17/00	E 14426	C07D 473/00	E 14402	G11B 20/00	E 14418
A61K 31/00	E 14400	B60N 2/00	E 14482	C07D 487/00	E 14409	G21C 3/00	E 14527
A61K 31/00	E 14434	B60N 2/00	E 14517	C07H 15/00	E 14505	H01H 21/00	E 14500
A61K 31/00	E 14492	B60N 2/00	E 14483	C07H 21/00	E 14443	H01J 5/00	E 14535
A61K 31/00	E 14420	B60N 2/00	E 14442	C07K 5/00	E 14449	H01L 25/00	E 14494
A61K 31/00	E 14403	B60N 2/00	E 14526	C07K 16/00	E 14524	H04B 3/00	E 14491
A61K 31/00	E 14453	B60T 17/00	E 14429	C07K 16/00	E 14475	H04L 1/00	E 14455
A61K 35/00	E 14405	B61D 17/00	E 14463	C07K 16/00	E 14477	H04L 5/00	E 14438
A61K 38/00	E 14459	B62D 25/00	E 14408	C07K 16/00	E 14501	H04N 7/00	E 14427
A61K 38/00	E 14419	B65B 5/00	E 14413	C07K 16/00	E 14512	H04N 7/00	E 14433
A61K 39/00	E 14387	B65B 35/00	E 14467	C07K 16/00	E 14540	H04W 48/00	E 14481
A61K 39/00	E 14504	B65D 5/00	E 14469	C07K 16/00	E 14437	H04W 88/00	E 14530
A61K 39/00	E 14490	B65D 43/00	E 14421	C08F 10/00	E 14415	H05B 33/00	E 14478
A61K 45/00	E 14503	B65D 81/00	E 14499	C08J 5/00	E 14407		

SC4A Sprístupnené preklady zmenených európskych patentových spisov**(11) E 497**

(97) 1341244, 29.5.2013

(45) 1.6.2006

(54) Akumulátor s dvojdielnym krytom**(11) E 9328**

(97) 1991043, 27.3.2013

(45) 4.8.2011

(54) Automatický systém vzorkovania semien**(11) E 8206**

(97) 2180648, 1.5.2013

(45) 4.2.2011

(54) Prístroje a spôsoby na vysielanie a prijímanie signálu**SC4A Sprístupnené opravené preklady európskych patentových spisov****(11) E 13300**

(97) 1877192, 24.10.2012

(45) 3.4.2013

(54) Spôsob výroby vláknitého materiálu**(11) E 14214**

(97) 1989217, 27.6.2012

(45) 2.8.2013

(54) Steroidné deriváty, ktoré majú v polohe 11 substituent obsahujúci fosfor, užitočné ako modulatory receptora progesterónu

MM4A Zaniknuté európske patenty pre nezaplatenie udržiavacích poplatkov

(11) **E 356**
(97) 1478362
Dátum zániku: 31.1.2013

(11) **E 442**
(97) 1472141
Dátum zániku: 23.1.2013

(11) **E 517**
(97) 1439191
Dátum zániku: 15.1.2013

(11) **E 735**
(97) 1476064
Dátum zániku: 28.1.2013

(11) **E 743**
(97) 1440717
Dátum zániku: 26.1.2013

(11) **E 1568**
(97) 1471893
Dátum zániku: 15.1.2013

(11) **E 1629**
(97) 1474552
Dátum zániku: 25.1.2013

(11) **E 1790**
(97) 1480843
Dátum zániku: 27.1.2013

(11) **E 1843**
(97) 1438960
Dátum zániku: 14.1.2013

(11) **E 1921**
(97) 1440783
Dátum zániku: 25.1.2013

(11) **E 1987**
(97) 1476060
Dátum zániku: 17.1.2013

(11) **E 2017**
(97) 1513555
Dátum zániku: 14.1.2013

(11) **E 2263**
(97) 1468068
Dátum zániku: 15.1.2013

(11) **E 2573**
(97) 1708992
Dátum zániku: 12.1.2013

(11) **E 2635**
(97) 1581785
Dátum zániku: 6.1.2013

(11) **E 2753**
(97) 1471974
Dátum zániku: 29.1.2013

(11) **E 2961**
(97) 1708991
Dátum zániku: 12.1.2013

(11) **E 3398**
(97) 1335095
Dátum zániku: 9.1.2013

(11) **E 3555**
(97) 1440786
Dátum zániku: 26.1.2013

(11) **E 3693**
(97) 1557369
Dátum zániku: 21.1.2013

(11) **E 3715**
(97) 1709268
Dátum zániku: 26.1.2013

(11) **E 3930**
(97) 1603893
Dátum zániku: 29.1.2013

(11) **E 4300**
(97) 1706337
Dátum zániku: 14.1.2013

(11) **E 4324**
(97) 1463575
Dátum zániku: 8.1.2013

(11) E 4373
 (97) 1588458
 Dátum zániku: 15.1.2013

(11) E 6071
 (97) 1592686
 Dátum zániku: 29.1.2013

(11) E 4386
 (97) 1683977
 Dátum zániku: 4.1.2013

(11) E 6188
 (97) 1855848
 Dátum zániku: 6.1.2013

(11) E 4515
 (97) 1695923
 Dátum zániku: 3.1.2013

(11) E 6573
 (97) 1952973
 Dátum zániku: 7.1.2013

(11) E 4747
 (97) 1833978
 Dátum zániku: 4.1.2013

(11) E 6613
 (97) 1685813
 Dátum zániku: 24.1.2013

(11) E 4748
 (97) 1833842
 Dátum zániku: 5.1.2013

(11) E 6867
 (97) 1592598
 Dátum zániku: 28.1.2013

(11) E 4896
 (97) 1841635
 Dátum zániku: 23.1.2013

(11) E 7462
 (97) 1708711
 Dátum zániku: 19.1.2013

(11) E 5383
 (97) 1726691
 Dátum zániku: 25.1.2013

(11) E 7558
 (97) 1976544
 Dátum zániku: 5.1.2013

(11) E 5643
 (97) 1856426
 Dátum zániku: 27.1.2013

(11) E 7775
 (97) 1720837
 Dátum zániku: 7.1.2013

(11) E 5731
 (97) 1692990
 Dátum zániku: 24.1.2013

(11) E 7884
 (97) 1810733
 Dátum zániku: 19.1.2013

(11) E 5801
 (97) 1758565
 Dátum zániku: 9.1.2013

(11) E 7886
 (97) 1841385
 Dátum zániku: 28.1.2013

(11) E 5864
 (97) 1944182
 Dátum zániku: 12.1.2013

(11) E 7909
 (97) 1460438
 Dátum zániku: 29.1.2013

(11) E 5907
 (97) 1843749
 Dátum zániku: 6.1.2013

(11) E 8036
 (97) 1816717
 Dátum zániku: 20.1.2013

(11) E 6024
 (97) 1450124
 Dátum zániku: 13.1.2013

(11) E 8136
 (97) 1979474
 Dátum zániku: 5.1.2013

(11) E 8177
(97) 1981908
Dátum zániku: 16.1.2013

(11) E 8225
(97) 1693530
Dátum zániku: 13.1.2013

(11) E 8229
(97) 1731440
Dátum zániku: 21.1.2013

(11) E 8623
(97) 2118063
Dátum zániku: 8.1.2013

(11) E 8647
(97) 1842786
Dátum zániku: 21.1.2013

(11) E 8679
(97) 2085332
Dátum zániku: 15.1.2013

(11) E 8803
(97) 1892192
Dátum zániku: 21.1.2013

(11) E 9809
(97) 1946968
Dátum zániku: 18.1.2013

(11) E 9835
(97) 1996744
Dátum zániku: 19.1.2013

(11) E 9950
(97) 1718819
Dátum zániku: 25.1.2013

(11) E 10294
(97) 1594615
Dátum zániku: 22.1.2013

(11) E 10333
(97) 2036538
Dátum zániku: 10.1.2013

(11) E 10374
(97) 1465653
Dátum zániku: 6.1.2013

(11) E 10377
(97) 1706102
Dátum zániku: 24.1.2013

(11) E 10384
(97) 2118330
Dátum zániku: 22.1.2013

(11) E 11399
(97) 2083255
Dátum zániku: 26.1.2013

(11) E 11467
(97) 1838569
Dátum zániku: 11.1.2013

PC4A

Prevody a prechody práv na európske patenty

(11) E 9145
(97) 1490357, 12.1.2011
(73) Merus Labs Luxco SARL, Luxembourg, LU;
Predchádzajúci majiteľ:
Novartis International Pharmaceutical Ltd., Hamilton, BM;
Dátum uzavretia zmluvy: 22.4.2013
Dátum zápisu do registra: 7.8.2013

(11) E 9957
(97) 2231627, 1.6.2011
(73) DOMPÉ S.p.A., L'Aquila (AQ), IT;
Predchádzajúci majiteľ:
A.M.S.A. ANONIMA MATERIE SINTETICHE
E AFFINI S.p.A., Milano, IT;
Dátum uzavretia zmluvy: 17.10.2012
Dátum zápisu do registra: 14.8.2013

TC4A

Zmeny mien

(11) E 8114
 (97) 1651789, 25.8.2010
 (73) voestalpine Metal Forming GmbH, Krems an der Donau, AT;
 Dátum zápisu do registra: 8.8.2013

(11) E 13096
 (97) 2068930, 19.9.2012
 (73) AbbVie Biotherapeutics Inc., Redwood City, CA, US;
 Dátum zápisu do registra: 8.8.2013

(11) E 9708
 (97) 1624892, 20.4.2011
 (73) AbbVie Biotherapeutics Inc., Redwood City, CA, US;
 Dátum zápisu do registra: 8.8.2013

(11) E 13110
 (97) 2301576, 19.9.2012
 (73) AbbVie Biotherapeutics Inc., Redwood City, CA, US;
 Dátum zápisu do registra: 8.8.2013

TE4A

Zmeny adries

(11) E 144
 (97) 1450770, 30.3.2005
 (73) GLAXO GROUP LIMITED, Brentford, Middlesex, GB;
 Dátum zápisu do registra: 15.8.2013

(11) E 4835
 (97) 1487828, 5.11.2008
 (73) GLAXO GROUP LIMITED, Brentford, Middlesex, GB;
 Dátum zápisu do registra: 15.8.2013

(11) E 2343
 (97) 1641787, 2.5.2007
 (73) GLAXO GROUP LIMITED, Brentford, Middlesex, GB;
 Dátum zápisu do registra: 15.8.2013

(11) E 4840
 (97) 1663970, 5.11.2008
 (73) GLAXO GROUP LIMITED, Brentford, Middlesex, GB;
 Dátum zápisu do registra: 15.8.2013

(11) E 2487
 (97) 1446131, 9.5.2007
 (73) GLAXO GROUP LIMITED, Brentford, Middlesex, GB;
 Dátum zápisu do registra: 15.8.2013

(11) E 4961
 (97) 1572315, 26.11.2008
 (73) GLAXO GROUP LIMITED, Brentford, Middlesex, GB;
 Dátum zápisu do registra: 15.8.2013

(11) E 3651
 (97) 1633748, 5.3.2008
 (73) GLAXO GROUP LIMITED, Brentford, Middlesex, GB;
 Dátum zápisu do registra: 15.8.2013

(11) E 5058
 (97) 1425001, 17.12.2008
 (73) GLAXO GROUP LIMITED, Brentford, Middlesex, GB;
 Dátum zápisu do registra: 15.8.2013

(11) E 4355
 (97) 1458393, 25.6.2008
 (73) GLAXO GROUP LIMITED, Brentford, Middlesex, GB;
 Dátum zápisu do registra: 15.8.2013

(11) E 5412
 (97) 1663243, 18.2.2009
 (73) GLAXO GROUP LIMITED, Brentford, Middlesex, GB;
 Dátum zápisu do registra: 15.8.2013

(11) E 4356
 (97) 1497266, 11.6.2008
 (73) GLAXO GROUP LIMITED, Brentford, Middlesex, GB;
 Dátum zápisu do registra: 15.8.2013

(11) E 5550
 (97) 1524981, 11.3.2009
 (73) GLAXO GROUP LIMITED, Brentford, Middlesex, GB;
 Dátum zápisu do registra: 15.8.2013

(11) **E 5868**
(97) 1425277, 7.1.2009
(73) Glaxo Group Limited, Brentford, Middlesex, GB;
Dátum zápisu do registra: 15.8.2013

(11) **E 6374**
(97) 1625135, 8.4.2009
(73) GLAXO GROUP LIMITED, Brentford, Middlesex, GB;
Dátum zápisu do registra: 15.8.2013

(11) **E 6516**
(97) 1711530, 26.8.2009
(73) GLAXO GROUP LIMITED, Brentford, Middlesex, GB;
Dátum zápisu do registra: 15.8.2013

(11) **E 6934**
(97) 1996621, 9.12.2009
(73) GLAXO GROUP LIMITED, Brentford, Middlesex, GB;
Dátum zápisu do registra: 15.8.2013

(11) **E 7343**
(97) 1745040, 9.12.2009
(73) Glaxo Group Limited, Brentford, Middlesex, GB;
Dátum zápisu do registra: 15.8.2013

(11) **E 7391**
(97) 1572215, 2.9.2009
(73) GLAXO GROUP LIMITED, Brentford, Middlesex, GB;
Dátum zápisu do registra: 15.8.2013

(11) **E 7464**
(97) 1474114, 20.1.2010
(73) GLAXO GROUP LIMITED, Brentford, Middlesex, GB;
Dátum zápisu do registra: 15.8.2013

(11) **E 7701**
(97) 1644397, 12.5.2010
(73) GLAXO GROUP LIMITED, Brentford, Middlesex, GB;
Dátum zápisu do registra: 15.8.2013

(11) **E 7889**
(97) 1581532, 28.4.2010
(73) GLAXO GROUP LIMITED, Brentford, Middlesex, GB;
Dátum zápisu do registra: 15.8.2013

(11) **E 7960**
(97) 1446126, 7.7.2010
(73) GLAXO GROUP LIMITED, Brentford, Middlesex, GB;
Dátum zápisu do registra: 15.8.2013

(11) **E 8649**
(97) 2029549, 10.11.2010
(73) Glaxo Group Limited, Brentford, Middlesex, GB;
Dátum zápisu do registra: 15.8.2013

(11) **E 8771**
(97) 2137196, 6.10.2010
(73) Glaxo Group Limited, Brentford, Middlesex, GB;
Dátum zápisu do registra: 15.8.2013

(11) **E 9060**
(97) 1677795, 5.1.2011
(73) GLAXO GROUP LIMITED, Brentford, Middlesex, GB;
Dátum zápisu do registra: 15.8.2013

(11) **E 9643**
(97) 1411979, 6.4.2011
(73) GLAXO GROUP LIMITED, Brentford, Middlesex, GB;
Dátum zápisu do registra: 15.8.2013

(11) **E 10246**
(97) 2091949, 18.5.2011
(73) Glaxo Group Limited, Brentford, Middlesex, GB;
Dátum zápisu do registra: 15.8.2013

(11) **E 10450**
(97) 2070940, 3.8.2011
(73) Glaxo Group Limited, Brentford, Middlesex, GB;
Dátum zápisu do registra: 15.8.2013

(11) **E 10855**
(97) 1944305, 19.10.2011
(73) GLAXO GROUP LIMITED, Brentford, Middlesex, GB;
Dátum zápisu do registra: 15.8.2013

(11) **E 11149**
(97) 1802658, 30.11.2011
(73) GLAXO GROUP LIMITED, Brentford, Middlesex, GB;
Dátum zápisu do registra: 15.8.2013

(11) **E 12018**
(97) 2060570, 25.1.2012
(73) Glaxo Group Limited, Brentford, Middlesex, GB;
Dátum zápisu do registra: 15.8.2013

(11) **E 12043**
(97) 2070922, 17.8.2011
(73) GLAXO GROUP LIMITED, Brentford, Middlesex, GB;
Dátum zápisu do registra: 15.8.2013

(11) E 12234
 (97) 2049478, 30.5.2012
 (73) Glaxo Group Limited, Brentford, Middlesex, GB;
 Dátum zápisu do registra: 15.8.2013

(11) E 12548
 (97) 1960429, 27.6.2012
 (73) GLAXO GROUP LIMITED, Brentford, Middlesex, GB;
 Dátum zápisu do registra: 15.8.2013

(11) E 12558
 (97) 2206710, 4.7.2012
 (73) Glaxo Group Limited, Brentford, Middlesex, GB;
 Dátum zápisu do registra: 15.8.2013

(11) E 12693
 (97) 1682142, 11.7.2012
 (73) GLAXO GROUP LIMITED, Brentford, Middlesex, GB;
 Dátum zápisu do registra: 15.8.2013

(11) E 12695
 (97) 1956004, 13.6.2012
 (73) Glaxo Group Limited, Brentford, Middlesex, GB;
 Dátum zápisu do registra: 15.8.2013

(11) E 12789
 (97) 1740177, 8.8.2012
 (73) GLAXO GROUP LIMITED, Brentford, Middlesex, GB;
 Dátum zápisu do registra: 15.8.2013

(11) E 12854
 (97) 1899377, 22.8.2012
 (73) GLAXO GROUP LIMITED, Brentford, Middlesex, GB;
 Dátum zápisu do registra: 15.8.2013

(11) E 12994
 (97) 1907374, 22.8.2012
 (73) GLAXO GROUP LIMITED, Brentford, Middlesex, GB;
 Dátum zápisu do registra: 15.8.2013

TB4A

Opravy mien

(11) E 11494
 (73) Opticom, Dipl.-Ing. Michael Keyhl GmbH, Erlangen, DE;
 Vestník č. 7/2012 - SC4A, str. 56

(11) E 13972
 (72) Bonnette Michael J., Minneapolis, US; Thor Eric J., Arden Hills, US; Morris David B., Anoka, US; Bronstad Jason M., St. Francis, US; Rasch Corey, Stillwater, US; Bruckner Brian D., Maple Grove, US; Anderson Jason, Minnetonka, US; Fargo Laszio T., Hudson, US; Dutcher Diana, Maple Grove, US;
 Vestník č. 7/2013 - SC4A, str. 30

TH4A

Opravy chýb alebo zmeny všeobecne

(11) E 13800
 (54) **Pyrimidínové deriváty na liečenie astmy, COPD, alergickej rinitídy, alergickej konjunktivitídy, atopickej dermatídy, rakoviny, hepatitídy B, hepatitídy C, HIV, HPV, bakteriálnych infekcií a dermatózy**
 Vestník: 7/2013 - SC4A, str. 43

(11) E 13844
 (54) **Vyzdvihnutie offline okamžitých správ**
 Vestník: 7/2013 - SC4A, str. 56

ČASŤ

DODATKOVÉ OCHRANNÉ OSVEDČENIA

Číselné kódy na označovanie bibliografických údajov (Štandard WIPO ST. 9)

- | | |
|--|--|
| <p>(11) Číslo dokumentu
 (21) Číslo žiadosti
 (22) Dátum podania žiadosti
 (23) Dátum podania žiadosti o predĺženie doby platnosti
 (54) Názov vynálezu základného patentu
 (68) Číslo základného patentu
 (71) Meno (názov) žiadateľa (-ov)
 (73) Meno (názov) majiteľa (-ov)
 (74) Meno (názov) zástupcu (-ov)</p> | <p>(92) Číslo a dátum prvého povolenia uviesť liečivo alebo výrobok na ochranu rastlín na trh v Slovenskej republike
 (93) Číslo, dátum a štát prvého povolenia uviesť liečivo alebo výrobok na ochranu rastlín na trh v Spoločenstve
 (94) Predpokladaný dátum uplynutia platnosti osvedčenia/Predpokladaný dátum uplynutia predĺženej doby platnosti osvedčenia/Opravený predpokladaný dátum uplynutia doby platnosti osvedčenia/Opravený predpokladaný dátum uplynutia predĺženej doby platnosti osvedčenia
 (95) Názov liečiva/výrobku na ochranu rastlín
 Typ: (liečivo/výrobok na ochranu rastlín)</p> |
|--|--|

Zverejnené žiadosti o udelenie dodatkového ochranného osvedčenia

- (21) **5-2013**
 (22) 11.7.2013
 (68) EP 1 764 361
 (54) Kryštál 1,2-dihydropyridínovej zlúčeniny a spôsob jeho výroby
 (71) Eisai R&D Management Co., Ltd., Tokyo, JP;
 (74) ROTT, RŮŽIČKA & GUTTMANN, Bratislava, SK;
- (92) EU/1/12/776/001, EU/1/12/776/002, EU/1/12/776/003, EU/1/12/776/004, EU/1/12/776/005, EU/1/12/776/006, EU/1/12/776/007, EU/1/12/776/008, EU/1/12/776/009, EU/1/12/776/010, EU/1/12/776/011, EU/1/12/776/012, EU/1/12/776/013, EU/1/12/776/014, EU/1/12/776/015, EU/1/12/776/016, 23.7.2012
- (93) EU/1/12/776/001, EU/1/12/776/002, EU/1/12/776/003, EU/1/12/776/004, EU/1/12/776/005, EU/1/12/776/006, EU/1/12/776/007, EU/1/12/776/008, EU/1/12/776/009, EU/1/12/776/010, EU/1/12/776/011, EU/1/12/776/012, EU/1/12/776/013, EU/1/12/776/014, EU/1/12/776/015, EU/1/12/776/016, 23.7.2012, EU
- (95) **Perampanel**
 Typ: liečivo
-
- (21) **5013-2013**
 (22) 24.5.2013
 (68) EP 2 246 360
 (54) Kompozície pre liečbu gastrointestinálnych porúch
 (71) Ironwood Pharmaceuticals, Inc., Cambridge, MA, US;
 (74) PATENTSERVIS BRATISLAVA, a. s., Bratislava, SK;
- (92) EU/1/12/801/001, EU/1/12/801/002, EU/1/12/801/003, EU/1/12/801/004, 26.11.2012
- (93) EU/1/12/801/001, EU/1/12/801/002, EU/1/12/801/003, EU/1/12/801/004, 26.11.2012, EU
- (95) **Linaklotid**
 Typ: liečivo
-
- (21) **5014-2013**
 (22) 19.6.2013
 (68) EP 1 559 427
 (54) Liečivo na liečbu syndrómu hyperaktivity močového mechúra obsahujúce ako účinnú látku derivát anilidu kyseliny octovej
 (71) Astellas Pharma Inc., Tokyo, JP;
 (74) ROTT, RŮŽIČKA & GUTTMANN, Bratislava, SK;
- (92) EU/1/12/809/001, EU/1/12/809/002, EU/1/12/809/003, EU/1/12/809/004, EU/1/12/809/005, EU/1/12/809/006, EU/1/12/809/007, EU/1/12/809/008, EU/1/12/809/009, EU/1/12/809/010, EU/1/12/809/011, EU/1/12/809/012, EU/1/12/809/013, EU/1/12/809/014, 20.12.2012
- (93) EU/1/12/809/001, EU/1/12/809/002, EU/1/12/809/003, EU/1/12/809/004, EU/1/12/809/005, EU/1/12/809/006, EU/1/12/809/007, EU/1/12/809/008, EU/1/12/809/009, EU/1/12/809/010, EU/1/12/809/011, EU/1/12/809/012, EU/1/12/809/013, EU/1/12/809/014, 20.12.2012, EU
- (95) **Mirabegron alebo jeho soľ**
 Typ: liečivo
-
- (21) **5017-2013**
 (22) 28.6.2013
 (68) EP 1 999 109
 (54) Styrylpyridínové deriváty a ich použitie na väzbu a zobrazovanie amyloidného plaku
 (71) The Trustees of the University of Pennsylvania, Philadelphia, PA, US;
 (74) Hörmannová Zuzana, Ing., Bratislava, SK;
- (92) EU/1/12/805, 14.1.2013
 (93) EU/1/12/805, 14.1.2013, EU
- (95) **Florbetapir (18F)**
 Typ: liečivo
-
- (21) **5018-2013**
 (22) 2.7.2013
 (68) EP 2 377 536
 (54) Spôsoby použitia aminopyridínových kompozíc s predĺženým uvoľňovaním
 (71) Acorda Therapeutics, Inc., Ardsley, NY, US;
 (74) Bušová Eva, JUDr., Bratislava, SK;
- (92) EU/1/11/699/001, EU/1/11/699/002, 20.7.2011
 (93) EU/1/11/699/001, EU/1/11/699/002, 20.7.2011, EU
- (95) **Fampridín**
 Typ: liečivo
-
- (21) **5019-2013**
 (22) 4.7.2013
 (68) EP 1 667 986
 (54) Acetónový solvát dimetoxy-docetaxelu a spôsob jeho prípravy
 (71) AVENTIS PHARMA S. A., Anthony, FR;
 (74) inventa Patentová a známková kancelária s. r. o., Bratislava, SK;
- (92) EU/1/11/676/001, 17.3.2011
 (93) EU/1/11/676/001, 17.3.2011, EU
- (95) **Acetónový solvát kabazitaxelu**
 Typ: liečivo
-

Udelené dodatkové ochranné osvedčenia

- | | |
|---|---|
| <p>(11) 129
 (21) 5002-2013
 (22) 17.1.2013
 (68) EP 1 545 613
 (54) Auristatínové konjugáty a ich použitie na liečenie rakoviny, autoimunitného ochorenia alebo infekčného ochorenia
 (73) Seattle Genetics, Inc., Bothell, WA, US;
 (74) ROTT, RŮŽIČKA & GUTTMANN, Bratislava, SK;
 (92) EU/1/12/794/001, 25.10.2012
 (93) EU/1/12/794/001, 25.10.2012, EU
 (95) Brentuximab vedotin
 Typ: liečivo
 (94) 25.10.2027</p> | <p>(11) 130
 (21) 5022-2012
 (22) 7.12.2012
 (68) 283327
 (54) Synergické kompozície obsahujúce metkonazol a iný triazol
 (73) Janssen Pharmaceutica N. V., Beerse, BE;
 (74) Bušová Eva, JUDr., Bratislava, SK;
 (92) 12-02-1292, 3.10.2012
 (93) 03254, 7.8.2008, IE
 (95) Epoxiconazole / metconazole
 Typ: výrobok na ochranu rastlín
 (94) 28.6.2020</p> |
|---|---|
-

Prevody a prechody práv na dodatkové ochranné osvedčenia

(11) 26

(21) 5002-2005

(73) Merus Labs Luxco SARL, Luxembourg, LU;
Predchádzajúci majiteľ:
Novartis International Pharmaceutical Ltd., Ham-
ilton, BM;
Dátum uzavretia zmluvy: 22.4.2013
Dátum zápisu do registra: 7.8.2013

ČASŤ

ÚŽITKOVÉ VZORY

Kódy na označovanie jednotlivých druhov dokumentov (Štandard WIPO ST. 16)

- | | |
|---|--|
| <p>U1 Zverejnené prihlášky úžitkových vzorov podľa zákona č. 517/2007 Z. z. o úžitkových vzoroch a o zmene a doplnení niektorých zákonov</p> | <p>Y1 Zapísané úžitkové vzory podľa zákona č. 517/2007 Z. z. o úžitkových vzoroch a o zmene a doplnení niektorých zákonov bez zmeny v porovnaní s príslušnou zverejnenou prihláškou</p> |
| | <p>Y2 Zapísané úžitkové vzory podľa zákona č. 517/2007 Z. z. o úžitkových vzoroch a o zmene a doplnení niektorých zákonov so zmenou v porovnaní s príslušnou zverejnenou prihláškou</p> |

Číselné kódy na označovanie bibliografických údajov (Štandard WIPO ST. 9)

- | | |
|--|--|
| <p>(11) Číslo dokumentu
 (21) Číslo prihlášky
 (22) Dátum podania prihlášky
 (31) Číslo prioritnej prihlášky
 (32) Dátum podania prioritnej prihlášky
 (33) Krajina alebo regionálna organizácia priority
 (43) Dátum zverejnenia prihlášky
 (45) Dátum oznámenia o zápise úžitkového vzoru
 (47) Dátum zápisu a sprístupnenia úžitkového vzoru verejnosti
 (51) Medzinárodné patentové triedenie
 (54) Názov
 (57) Anotácia</p> | <p>(62) Číslo pôvodnej prihlášky v prípade vylúčenej prihlášky
 (67) Číslo pôvodnej patentovej prihlášky v prípade odbočenia
 (71) Meno (názov) prihlasovateľa (-ov)
 (72) Meno pôvodcu (-ov)
 (73) Meno (názov) majiteľa (-ov)
 (74) Meno (názov) zástupcu (-ov)
 (86) Číslo podania medzinárodnej prihlášky podľa PCT
 (87) Číslo zverejnenia medzinárodnej prihlášky podľa PCT
 (96) Číslo podania európskej patentovej prihlášky
 (97) Číslo zverejnenia európskej patentovej prihlášky alebo vydania európskeho patentového spisu</p> |
|--|--|

Poznámka:

Symbody medzinárodného patentového triedenia uvedené v tomto vestníku zodpovedajú vydaniu 2013.01 Medzinárodného patentového triedenia s platnosťou od 1. januára 2013. Na patentových dokumentoch zverejňovaných úradom a vo vestníku úradu budú v roku 2013 uvádzané iba symboly hlavných skupín MPT 2013.01. V databázach úradu, vo webregistroch na internete a v ostatných výstupoch úradu budú zverejňované údaje týkajúce sa patentov a úžitkových vzorov vrátane ich prihlášok so symbolmi úplnej verzie MPT 2013.01.

Kódy na označovanie záhlaví oznámení publikovaných vo Vestníku ÚPV SR (Štandard WIPO ST. 17)

- | | |
|--|--|
| <p>BA2K Zverejnené prihlášky úžitkových vzorov
 FA2K Zastavené konania o prihláškach úžitkových vzorov na žiadosť prihlasovateľa
 FB2K Zastavené konania o prihláškach úžitkových vzorov
 FC2K Zamietnuté prihlášky úžitkových vzorov
 GB2K Prevody a prechody práv na prihlášky úžitkových vzorov
 PD2K Zmeny dispozičných práv na prihlášky úžitkových vzorov (zálohy)
 PD2K Zmeny dispozičných práv na prihlášky úžitkových vzorov (ukončenie zálohov)</p> | <p>FG2K Zapísané úžitkové vzory
 MA2K Zaniknuté úžitkové vzory vzdáním sa
 MC2K Vymazané úžitkové vzory
 MG2K Čiastočne vymazané úžitkové vzory
 MK2K Zaniknuté úžitkové vzory uplynutím doby platnosti
 ND2K Predĺženie platnosti úžitkových vzorov
 PC2K Prevody a prechody práv na úžitkové vzory
 PD2K Zmeny dispozičných práv na úžitkové vzory (zálohy)
 PD2K Zmeny dispozičných práv na úžitkové vzory (ukončenie zálohov)
 QB2K Licenčné zmluvy
 QC2K Ukončenie platnosti licenčných zmlúv
 RL2K Odňatie ochrany a prepis prihlasovateľa alebo majiteľa úžitkového vzoru (na základe rozhodnutia súdu)</p> |
|--|--|

Opravy a zmeny

Opravy v prihláškach úžitkových vzorov

- HA2K** Doplnenie pôvodcu (-ov)
- HB2K** Opravy mien
- HC2K** Zmeny mien
- HD2K** Opravy adries
- HE2K** Zmeny adries
- HF2K** Opravy dátumov
- HG2K** Opravy zatriedenia podľa MPT
- HH2K** Opravy chýb alebo zmeny všeobecne
- HK2K** Opravy tlačových chýb vo Vestníku ÚPV SR

Opravy v úžitkových vzoroch

- TA2K** Doplnenie pôvodcu (-ov)
- TB2K** Opravy mien
- TC2K** Zmeny mien
- TD2K** Opravy adries
- TE2K** Zmeny adries
- TF2K** Opravy dátumov
- TG2K** Opravy zatriedenia podľa MPT
- TH2K** Opravy chýb alebo zmeny všeobecne
- TK2K** Opravy tlačových chýb vo Vestníku ÚPV SR

BA2K

Zverejnené prihlášky úžitkových vzorov

Podľa § 40 ods. 1 zákona č. 517/2007 Z. z. o úžitkových vzoroch a o zmene a doplnení niektorých zákonov, po zverejnení prihlášky úžitkového vzoru môže ktokoľvek podať v lehote troch mesiacov od tohto zverejnenia úradu námietky proti zápisu úžitkového vzoru do registra.

Obsah prihlášok úžitkových vzorov sa zverejňuje v rozsahu opisu technického riešenia, nárokov na ochranu, výkresov s obrázkami a ďalšími podkladmi, spolu s výsledkom rešerše na stav techniky, ktorú vykonal úrad podľa § 38 ods. 4 uvedeného zákona.

Zverejnené prihlášky sú dostupné prostredníctvom internetovej databázy s vybranými údajmi z registra úžitkových vzorov na stránke www.upv.sk alebo v študovni úradu, alebo môžu byť doručené v papierovej alebo elektronickej forme na základe objednávky, doručenej úradu v písomnej forme.

(21)	(51)	(21)	(51)	(21)	(51)	(21)	(51)
137-2012	E01C 13/00	65-2013	C10F 7/00	5031-2013	B29C 45/00	50044-2013	E01F 15/00
17-2013	B60R 13/00	66-2013	F16L 11/00	50005-2013	G01R 22/00	50045-2013	E01F 15/00
26-2013	H02P 25/00	67-2013	F16L 55/00	50006-2013	G01R 22/00	50046-2013	E01F 15/00
30-2013	H02P 6/00	68-2013	A47J 43/00	50011-2013	A01M 1/00	50047-2013	G01N 33/00
31-2013	H02P 6/00	71-2013	E01C 17/00	50022-2013	A01K 23/00	50052-2013	A61K 36/00
52-2013	H02G 3/00	87-2013	A62C 27/00	50027-2013	A23L 1/00	50054-2013	B61D 39/00
59-2013	G06Q 50/00	88-2013	C22C 38/00	50029-2013	E04B 2/00	50073-2013	A23G 1/00
61-2013	B65D 33/00	5018-2013	B43L 1/00	50036-2013	C02F 11/00		
62-2013	A61L 2/00	5025-2013	B65G 35/00	50038-2013	B25J 13/00		
64-2013	H01H 77/00	5026-2013	B65D 88/00	50040-2013	B23K 11/00		

(51) A01K 23/00, E01H 1/00

(21) 50022-2013

(22) 7.3.2013

(71) Zet s.r.o., Lužianky, SK;

(72) Žilecký Pavol, Ing., Lužianky, SK;

(74) MAJLINGOVÁ & PARTNERS, s. r. o., Bratislava, SK;

(54) Vrečko na zber exkrementov domácich zvierat, najmä psov

(57) Vrečko pozostáva zo zbernej a uchopovacej časti, pričom zberná časť má tvar obdĺžnika a je z vnútornej strany vrečka po celom obvode jeho ústia vybavená spevňovacou časťou, ktorá ďalej obsahuje vrchnú pohyblivú výklopnú časť na vsunutie exkrementu do zbernej časti a dve bočné výstuže na zabezpečenie stability tvaru otvoru vrečka pri manipulácii s ním.

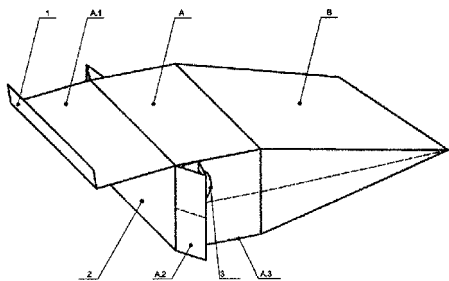

(51) A01M 1/00

(21) 50011-2013

(22) 4.2.2013

(71) Fytofarm, spol. s r. o., Bratislava, SK;

(72) Varkonda Štefan, RNDr., CSc., Bratislava, SK;

(74) inventa Patentová a známková kancelária s. r. o., Bratislava, SK;

(54) Bariérový feromónový lapač

(57) Opisuje sa feromónový lapač, ktorý má najmenej jeden nadstavec (1) v tvare úzkej komory (11) s hladkým šikmým dnom (12), pričom protiľahlé steny (13, 13') komory (11) sú vybavené množstvom záchytných otvorov (131, 131') so skĺznicami, ležiacich oproti sebe, na zachytenie hmyzu.

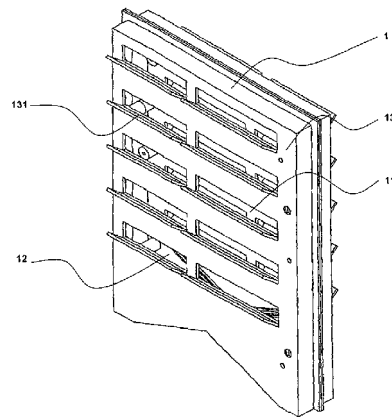

(51) A23G 1/00

(21) 50073-2013

(22) 4.1.2012

(31) PUV 2011-23803

(32) 14.1.2011

(33) CZ

(71) XOCO CLUB, s.r.o., Praha, CZ;

(72) Syrový Daniel, Mgr., Praha, CZ;

(74) Holoubková Mária, Ing., Bratislava, SK;

(86) PCT/CZ2012/000001

(87) WO 2012/095059

(54) Čokoládová pečať k nápojom

- (57) Čokoládová pečať k nápojom je tvorená telom (1) fubovoľného tvaru z čokolády s obsahom kakaovej sušiny v rozmedzí 30 až 99, 5 %. Telo (1) má hrúbku v rozmedzí 2 mm až 30 mm a veľkosť zodpovedajúca najväčšiemu rozmeru je v rozmedzí 15 mm až 100 mm. V tele (1) je vytvorený výrez (2) na nasadenie tela (1) pečate na okraj pohára alebo hrnčeka. Výrez (2) svojimi ramenami obopína z oboch strán tento okraj a jeho hĺbka je v rozmedzí 1/5 až 4/5 rozmeru tela (1) v smere vedenia výrezu (2).

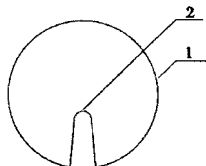
**(51) A23L 1/00, A23B 9/00, A23L 3/00****(21) 50027-2013**

(22) 27.3.2013

- (71) Naturex spol. s r.o., Komárno, SK;
 (72) Ivanič Vojtech, Ing., Nové Zámky, SK;
 (74) Porubčan Róbert, Ing., Ivanka pri Dunaji, SK;

(54) Spôsob konzervovania zrn obilnín, olejnín alebo strukovín, potravinársky výrobok obsahujúci zrná konzervované týmto spôsobom a jeho použitie

- (57) Zrná obilnín, olejnín alebo strukovín sa po očistení v nemletej forme nechajú 2 až 18 hodín napučať v pitnej vode. Po napučení a prípadne aj po varení sa odlúči nevsiaknutá voda a zrná sú bez nálevu naplnené do obalu. Obal sa uzatvorí a aspoň čiastočne vakuuje, následne sa zrná v obale bez nálevu tepelne sterilizujú. Vo vhodnom riešení môžu byť zrná ochutené pomocou tekutej dochucovacej zložky.

(51) A47J 43/00**(21) 68-2013**

(22) 11.4.2013

- (71) Ziman Marian, Krupina, SK;
 (72) Ziman Marian, Krupina, SK;

(54) Lúškač orechov

- (57) Lúškač orechov sa skladá z dvoch protichodných platničiek, spodnej platničky (1) a vrchnej platničky (2), navzájom spojených prostredníctvom kolíka (7), pričom spodná platnička (1) je pevne zvarená s plechom (6), vrchná platnička (2) je vybavená skrutkou (3) na vymedzenie medzery na lúskanie, ďalej obsahuje páku (8) na jeho ovládanie. Lúškač je pevne pripevnený na drevenej doske (12).

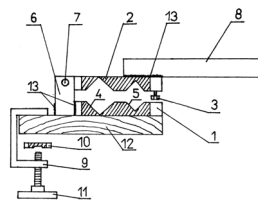
**(51) A61K 36/00, A61P 37/00, A61K 9/00****(21) 50052-2013**

(22) 20.5.2013

- (71) Česal Milan, Ing., Trenčín, SK;
 (72) Česal Milan, Ing., Trenčín, SK;
 (74) Kubínyi Peter, Bc., Trenčín, SK;

(54) Prípravok z liečivých rastlín na zmiernenie príznakov alergií

- (57) Prípravok z liečivých rastlín na zmiernenie príznakov alergií obsahuje výluh zo 175 až 525 g ostropestreca mariánskeho, 20 až 60 g prasličky roľnej, 40 až 120 g koreňa púpavy lekárskej a 40 až 120 g zádušníka brečtanovitého v ôsmich litroch 35 až 40 %-ného alkoholu.

(51) A61L 2/00, B09C 1/00, C02F 1/00**(21) 62-2013**

(22) 9.4.2013

- (71) EVPÚ, a. s., Nová Dubnica, SK;
 (72) Slezák Ján, prof. MUDr., DrSc., Bratislava, SK; Fülöp Marko, Ing., CSc., Bratislava, SK; Šiplák Dušan, Ing., Považská Bystrica, SK; Pajdlhauser Dušan, Ing., Humenné, SK; Hudák Marek, Ing., PhD., Trenčín, SK;

(74) Mrenica Jaroslav, Ing., Púchov, SK;

(54) Premiestniteľný modulárny ožarovací komplex

- (57) Premiestniteľný modulárny ožarovací komplex pozostáva z modulárneho systému (20) radiačnej ochrany a zdroja (10) ionizujúceho žiarenia spojeného cez systém (31) vedení napájacích napätí a príslušných signálov so systémom zdrojov (30) napájacích napätí a cez riadiace a komunikačné linky (42) s riadiacim, kontrolným, monitorovacím a validačným systémom (40), kde modulárny systém (20) radiačnej ochrany je vybavený systémom (60) dopravy ožarovovaných materiálov do a z priestoru ožarovania a vzduchotechnickým a filtračným systémom (50), pričom systém zdrojov (30) napájacích napätí, zdroj (10) ionizujúceho žiarenia, vzduchotechnický a filtračný systém (50), systém (60) dopravy ožarovovaných materiálov do a z priestoru ožarovania sú cez riadiace a komunikačné linky (41, 43, 44 a 45) spojené s riadiacim, kontrolným, monitorovacím a validačným systémom (40). Premiestniteľný modulárny ožarovací komplex, kde zdroj (10) ionizujúceho žiarenia, modulárny systém (20) radiačnej ochrany, systém zdrojov (30) napájacích napätí, riadiaci, kontrolný, monitorovací a validačný systém (40), vzduchotechnický a filtračný systém (50) a systém (60) dopravy ožarovovaných materiálov do a z priestoru ožarovania sú vyhotovené ako ucelené modulárne demontovateľné časti.

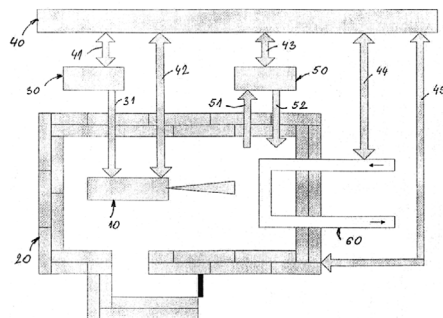

- (51) **A62C 27/00, B62D 21/00, B65D 88/00**
 (21) **87-2013**
 (22) 19.5.2013
 (71) Hiromax GmbH, Glattbrugg, CH;
 (72) Chrobák Július, doc. Ing., CSc., Košice, SK;
 (74) Regina Ivan, Ing., Košice, SK;

(54) **Hasičská nadstavba**

- (57) Hasičská nadstavba je cisternová nadstavba určená na hasenie a dopravu pitnej vody, prednostne určená na hasenie požiarov nízkotlakovou veľkoobjemovou vodnou hmlou. Účinnosť hasenia vodnou hmlou je s chladiacim výkonom dosahujúcim prostredníctvom monitora min. 15 MW a pri hasení prúdnicami min. 4 MW na prúdnicu pri hadiciach dĺžky 50 m. Hasičská nadstavba je použiteľná aj na rozvoz pitnej vody, pretože cisterna je z nehrdzavejúcej ocele s možnosťou jej ručného čistenia cez odnímateľné prielezy. Základnými časťami hasičskej nadstavby sú centrálny technologický blok (17) s hydraulickým prenosom výkonu z vozidla, bočné skrinky (18a, 18b), prídavná kabína (19) a pomocný rám (20), riešené ako samostatné moduly.

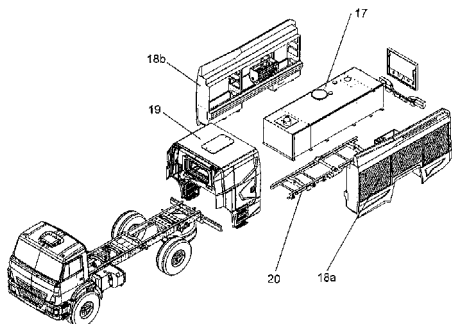

- (51) **B23K 11/00, B23K 9/00**
 (21) **50040-2013**
 (22) 2.5.2013
 (71) Meluš Patrik, Košice - Sídliisko Ťahanovce, SK;
 (72) Meluš Patrik, Košice - Sídliisko Ťahanovce, SK;
 (74) Kubíny Peter, Bc., Trenčín, SK;

(54) **Držiak elektród**

- (57) Držiak elektród obsahujúci rukoväť, v ktorej je umiestnené vodivé jadro s opornou čelusťou a otočne uloženou prítlačnou pákou s prítlačnou čelusťou, kde prítlačná páka je ovládaná pružným prvkom, ten má tvarový pružný prvok (6) tvarovo korešpondujúci s prítlačnou pákou (7). Jeden koniec tvarového pružného prvku (6) je upevnený v jadre (1), kde upevnenie pružného prvku (6) v jadre (1) obsahuje zahnutý koniec (6a) pružného prvku (6), ktorý je uložený vo vybraní (17) jadra (1). Vybranie (17) jadra obsahuje aspoň jeden oporný prvok (18) zahnutého konca pružného prvku (6).

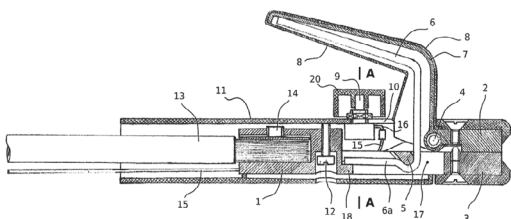

- (51) **B25J 13/00, G05B 13/00**
 (21) **50038-2013**

- (22) 22.4.2013
 (71) Technická univerzita v Košiciach, Fakulta výrobných technológií so sídlom v Prešove, Prešov, SK;
 (72) Hošovský Alexander, Ing., PhD., Prešov, SK; Piteľ Ján, doc. Ing., PhD., Prešov, SK; Balara Milan, doc. Ing., PhD., Prešov, SK; Mižáková Jana, PaedDr., PhD., Prešov, SK; Židek Kamil, Ing., PhD., Prešov, SK;

(54) **Hybridný adaptívny systém riadenia aktuátora s umelými svalmi**

- (57) Hybridný adaptívny systém riadenia aktuátora s umelými svalmi je tvorený blokom (1) diferenčného člena polohy vytvárajúceho rozdiel medzi žiadanou a skutočnou polohou, blokom (5) snímača polohy, blokom (2) PD regulátora, blokom (3) násobenia signálu z PD regulátora a adaptívneho regulátora, blokom (4) aktuátora s pneumatikami umelými svalmi, blokom (11) referenčného modelu vytvárajúceho referenčný signál pre požadovanú dynamiku sústavy, blokom (6) diferenčného člena dynamiky realizujúceho rozdiel okamžitých hodnôt odozvy referenčného modelu a odozvy regulovanej sústavy, blokom (7) derivácie, blokmi (8), (9) normalizačných zosilnení a blokom (10) adaptívneho regulátora.

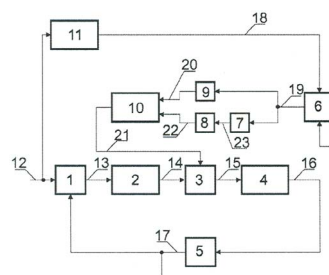

- (51) **B29C 45/00**
 (21) **5031-2013**

- (22) 24.5.2013
 (71) Krajník Michal, Ing., Kendice, SK;
 (72) Krajník Michal, Ing., Kendice, SK;
 (74) Kováčik Štefan, Ing., Bratislava, SK;
 (54) **Spôsob tlakového vstrekovania termoplastov a zariadenie na dotlak pri tlakovom vstrekaní termoplastov**
 (57) Spôsob tlakového vstrekovania termoplastov s fázami uzatvorenia formy, priblíženia vstrekovacej jednotky k forme, plnenia dutiny formy termoplastom, odsunutia vstrekovacej jednotky, plastifikácie a chladenia výlisku, otvorenia formy a vysunutia vyhadzovacej sústavy je riešený tak, že za fázou plnenia dutiny formy termoplastom nasleduje fáza dotlaku z aspoň jedného lokálneho náliatku na dutine formy s regulovateľným definovaným objemom. Tlak dotlaku lokálneho náliatku na dutine formy je nezávislý od tlaku plnenia dutiny formy termoplastom vstrekovacou jednotkou. Dotlaky jednotlivých lokálnych náliatkov na dutine formy sú od seba nezávislé. Pred dotlakom jednotlivých lokálnych náliatkov na dutine formy sa uzatvára dýza vstrekovacej jednotky. Zariadenie na dotlak pri tla-

kovom vstrekovani termoplastov pozostáva z aspoň jednej lokálnej náliatkovej dutiny (9) vytvorenej v tvárniku (2) a/alebo v tvárnici (1) a ústiacej do dutiny formy (10), pričom v lokálnej náliatkovej dutine (9) je umiestnené posuvné jadro (6) posuvného mechanizmu. Posuvný mechanizmus pozostáva z posuvného jadra (6) a naň nadväzujúceho posuvného klzného elementu (7), ktorý je pripojený na hydraulický valec (8), pričom posuvné jadro (6) je s posuvným klzným elementom (7) v kontakte cez šikmú rovinnú plochu.

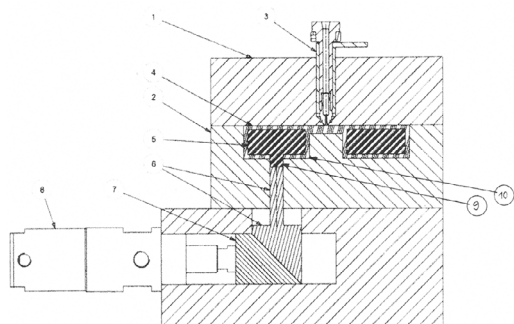

(51) **B43L 1/00, B32B 27/00**

(21) **5018-2013**

(22) 20.3.2013

(71) Štatistické a evidenčné vydavateľstvo tlačív, a. s., Bratislava, SK;

(72) Kadvolt Miroslav, Ing., Bratislava, SK;

(74) Dolanská Elena, RNDr., Bratislava, SK;

(54) **Testovacia tabuľka**

(57) Testovacia tabuľka pozostáva z hárka papiera alebo lepenky s plošnou hmotnosťou 50 g/m^2 až 350 g/m^2 , ktorý je aspoň na jednej strane pokrytý laminovanou fóliou na báze polyolefinových alebo vinylových polymérov alebo ich zmesí, pričom hrúbka fólie pred laminovaním je $10 \mu\text{m}$ až $80 \mu\text{m}$, výhodne $12 \mu\text{m}$ až $22 \mu\text{m}$.

(51) **B60R 13/00, B60B 3/00**

(21) **17-2013**

(22) 31.1.2013

(71) Vančo Roman, Banská Bystrica, SK;

(72) Vančo Roman, Banská Bystrica, SK;

(54) **Zátka na označovanie smeru otáčania kolies**

(57) Zátka na označovanie smeru otáčania kolies autobusov, trolejbusov, osobných, nákladných a iných vozidiel pri ich sezónnej výmene, ktorých jednoduché rozlišovanie je na základe označenia na vrchnej strane (1) podľa jednej farby zátky a pravotočivej šípky (4) pre pravé a druhej farby zátky a ľavotočivej šípky (4) pre ľavé koleso (8) vozidla a podľa znakov (3) napríklad písmen PP pre predné pravé koleso (8), znakov (3) napríklad písmen ZP pre zadné koleso (8), znakov (3) napríklad písmen PL pre predné ľavé koleso (8) a znakov (3) napríklad písmen ZL pre zadné ľavé koleso (8).

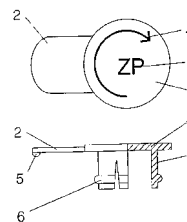

(51) **B61D 39/00**

(21) **50054-2013**

(22) 21.5.2013

(71) TATRAVAGÓNKA, a. s., Poprad, SK;

(72) Hlinka Jiří, Ing., Poprad, SK;

(74) Belička Ivan, Ing., Banská Bystrica, SK;

(54) **Mechanizmus podopretia strechy vagona otvárajúcej sa po dráhe krivky**

(57) Mechanizmus podopretia strechy pozostáva z torzných tyčí (1) spojených s napínacími mechanizmami (2) upevnenými na čelách strechy a spojených s ramenom (3) s podpernou kladkou (4). Počas otvárania/zatvárania strechy je podperná kladka (4) prostredníctvom ramena (3) predopnutými torznými tyčami (1) dotláčaná na dráhu (14) vytvorenú na bočnici vozňa a tým odtláča strechu od bočnice, čím ju podopiera.

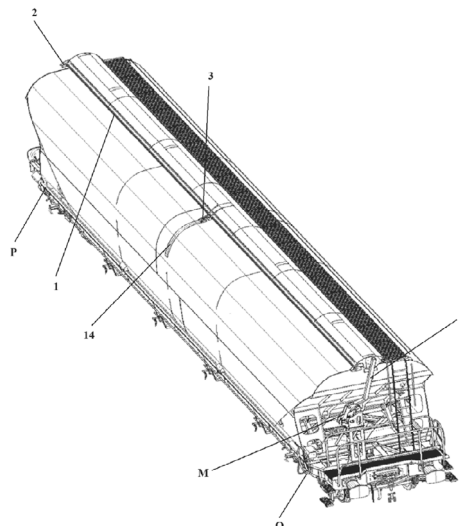

(51) **B65D 33/00**

(21) **61-2013**

(22) 5.4.2013

(71) Hudák Vladimír, Humenné, SK;

(72) Hudák Vladimír, Humenné, SK;

(54) **Spôsob uzatvárania baliaceho vrečka na uskladňovanie surovín po odsatí vzduchu**

(57) Spôsob uzatvárania baliaceho vrečka na uskladňovanie surovín vyznačujúci sa tým, že horná (1) a dolná (2) časť vrečka je vybavená zipsom, pričom medzi zipsami (1, 2) je vytvorený odsávací priestor (3) s otvorom (4), do ktorého vložíme vzduchopriepustnú podložku (5) a zips (1) úplne uzatvoríme, pričom zips (2) uzatvoríme len čiastočne, aby bolo možné odsatie vzduchu z odsávaného priestoru (3) vrečka, následne odsávacím zariadením odsajeme vzduch z odsávacieho

priestoru (3) a úplne uzavrieme odsávaný priestor, a odpojením odsávacieho zariadenia nám zips (2) nahradí funkciu spätného ventilu.

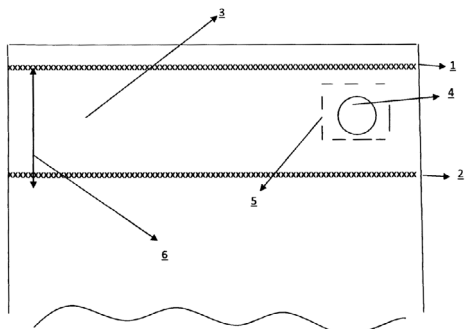

- (51) **B65D 88/00, B01F 7/00, C12G 1/00**
- (21) **5026-2013**
- (22) 6.5.2013
- (71) Hrdlička Anton, Ing., Bratislava, SK;
- (72) Hrdlička Anton, Ing., Bratislava, SK;
- (74) Kováčik Štefan, Ing., Bratislava, SK;
- (54) **Nakvášacia nádrž s mechanickým chladiacim a/alebo odplyňovacím zariadením**
- (57) Nakvášacia nádrž s mechanickým chladiacim a/alebo odplyňovacím zariadením, ktorú tvorí nádoba dole vybavená vyprázdňovacím otvorom, je ďalej riešená tak, že v stenách nádoby je v ložiskách vodorovne umiestnený hriadeľ (1) s náhonom, ktorý má na oboch koncoch slepé otvory (2) s radiálnymi vyústeniami (3). Na miestach vyústení (3) sú na hriadeľ (1) pevne prichytené krajné rúrkové ramená (4). Hriadeľ (1) je v strednej časti vybavený v odstupoch radiálnymi navzájom pootočenými priebežnými otvormi, na ktoré nadväzujú stredové rúrkové ramená (5), pričom susedné koncové časti stredových rúrkových ramien (5) sú postupujúcim spôsobom prepojené prepojovacími rúrkovými spojkami (6) do priestorovej rúrkovej štruktúry (17). Na vyústenia krajných prepojovacích rúrkových spojok (6) nadväzujú koncové časti krajných rúrkových ramien (4). Slepé otvory (2) na oboch koncoch hriadeľa (1) sú vybavené vsuvnými alebo násuvnými nátrubkami (7, 16) na vstup a výstup chladiaceho média.

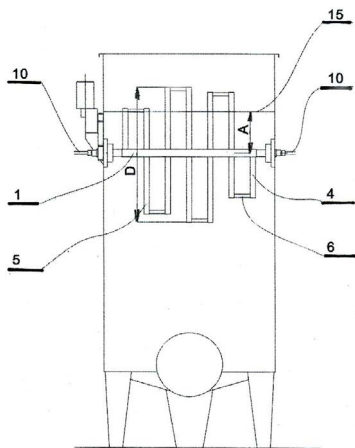

- (51) **B65G 35/00**
- (21) **5025-2013**
- (22) 30.4.2013
- (71) Žilinská univerzita v Žiline, Strojnícka fakulta, Žilina, SK;
- (72) Sapietová Alžbeta, doc. Ing., PhD., Gbeľany, SK; Závodný Pavel, Ing., Žilina, SK; Sága Milan, prof. Dr., Ing., Žilina, SK; Sapieta Milan, Ing., Gbeľany, SK; Hyben Bohuslav, Ing., Važec, SK;
- (74) Kováčik Štefan, Ing., Bratislava, SK;
- (54) **Zariadenie proti preťaženiu vozíkového dopravníka, najmä kovových triesok**
- (57) Zariadenie proti preťaženiu vozíkového dopravníka, najmä kovových triesok, pozostávajúce z hydraulického valca s hydraulickými členmi je ďalej riešené tak, že pojazďový vozík (2) a horné ťahadlo (9) vozíkového dopravníka, najmä kovových triesok, sú navzájom spojené hydraulickým valcom (10) pojazďového vozíka s dvomi piestnymi tyčami, pričom plniace otvory hydraulického valca (10) pojazďového vozíka sú navzájom prepojené dvoma paralelnými vetvami hydraulického rozvodu. V jednej vetve hydraulického rozvodu je zapojený prvý jednosmerný hydraulický ventil (11) a v druhej vetve hydraulického rozvodu je zapojený druhý jednosmerný hydraulický ventil (12) alebo prepúšťací hydraulický ventil (13). Na plniaci otvor hydraulického valca (10) na strane pojazďového vozíka (2) je napojená jedna plniaca nádoba (14) hydraulickej kvapaliny.

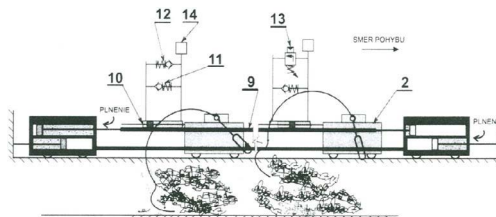

- (51) **C02F 11/00, C12M 1/00**
- (21) **50036-2013**
- (22) 15.4.2013
- (71) FORCHEM s.r.o., Bratislava, SK;
- (72) Černý Peter, Ing., Ivánka pri Dunaji, SK;
- (74) Porubčan Róbert, Ing., Ivánka pri Dunaji, SK;
- (54) **Spôsob získavania bioplynu z organického odpadu z bioplynovej stanice a systém na jeho vykonávanie**
- (57) Bioplyn sa získava z odpadnej organickej hmoty, ktorá vystupuje z bioplynovej stanice. Pevné častice v organickej hmote sa mechanicky rozdrobia na menšie častice, organická hmota sa následne ohreje a dodatočne fermentuje v nádobe, z ktorej sa odoberá bioplyn. Rozdrobenie a ohrev znižuje viskozitu organickej hmoty, pričom sa vo výhodnom usporiadaní využije odpadové teplo z kogeneračnej jednotky (10). Súčasťou spôsobu a systému je tiež elektrokinetický rozklad vo vysokonapäťovom poli a prípadne aj pôsobenie ultrazvuku. Dodatočná fermentácia môže prebiehať v koncovom odpadovom zásobníku alebo v samostatnej nádobe s odberom (4) plynu. Organická hmota sa ohrieva na teplotu 16 až 80 °C, výhodne na teplotu 50 až 60 °C, obzvlášť výhodne na teplotu 55 °C. Dodatočná

fermentácia môže prebiehať za prítomnosti katalyzátora, ktorý obsahuje trojsýtny alkohol. Rozdrobená organická hmota sa môže v pôvodnom fermentore (1) tiež použiť ako náhrada močovky alebo iného riediaceho roztoku.

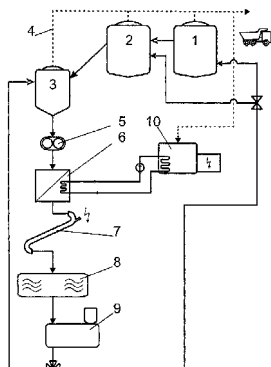

- (51) **C10F 7/00, B44C 1/00, B44C 3/00**
 (21) **65-2013**
 (22) 10.4.2013
 (71) Zelinka Ján, Mgr. art., Prešov, SK;
 (72) Zelinka Ján, Mgr. art., Prešov, SK;
 (74) Tomko Ľubomír, Ing., Hanušovce, SK;
 (54) **Modelovacia hmota na báze rašeliny**
 (57) Modelovacia hmota obsahuje rašelinu, polyvinylacetátové lepidlo, vodu a prípadne styrenakrylový kopolymér. Je určená na výrobu umeleckých diel, ale aj úžitkových predmetov.

- (51) **C22C 38/00**
 (21) **88-2013**
 (22) 24.5.2013
 (71) Zimovčák Peter, Ing., PhD., Košice, SK; Juhar Ľuboš, Ing., PhD., Poproč, SK;
 (72) Zimovčák Peter, Ing., PhD., Košice, SK; Juhar Ľuboš, Ing., PhD., Poproč, SK;

(54) **Kontinuálne žihané plechy a pásy s dvojfázovou štruktúrou a spôsob ich výroby**

- (57) Kontinuálne žihané plechy a pásy s dvojfázovou štruktúrou ferit a martenzit a minimálnou medzou pevností 450 MPa sú charakteristické tým, že oceľ je legovaná uhlíkom v rozmedzí 0,03 – 0,10 hmotn. %, mangánom 1,20 – 2,00 hmotn. %, chrómom v rozmedzí 0,40 – 0,70 hmotn. % v celkovom množstve a prísadami ďalších prvkov v rozmedzí kremík maximálne 0,10 hmotn. %, fosfor max. 0,025 hmotn. %, síra maximálne 0,020 hmotn. %, hliník minimálne 0,020 hmotn. %, dusík maximálne 0,012 hmotn. %, niób maximálne 0,050 hmotn. %, molybdén maximálne 0,060 hmotn. %, vanád maximálne 0,050 hmotn. %, nikel maximálne 0,50 hmotn. %, meď maximálne 0,50 hmotn. %) v celkovom množstve a zvyšok je železo a sprievodné nečistoty. Spôsob výroby kontinuálne žiháných plechov a pásov s dvojfázovou štruktúrou je charakteristických tým, že oceľ sa valcuje za tepla s teplotou dovalcovania 850 – 50 °C a s teplotou zvinovania 500 – 750 °C. Za tepla valcovaný pás je morený a valcovaný za studena redukciou 45 až 85 % na finálny pás s hrúbkou 0,4 – 2,5 mm a kontinuálne žihaný pri

teplote 720 – 820 °C, pričom vyžihaný pás je prechladený a rovnaný s celkovým predĺžením 0,3 – – 2,0 %.

- (51) **E01C 13/00**
 (21) **137-2012**
 (22) 5.11.2012
 (71) MARO, s. r. o., Sučany, SK;
 (72) Kavulek Jozef, Turčianská Štiavnička, SK;
 (54) **Celoročne využiteľný pružný športový antukový povrch**
 (57) Celoročne využiteľný pružný športový antukový povrch je vhodný hlavne ako tenisový povrch, ale aj pre atletické dráhy a iné druhy športov s rovnakými hernými vlastnosťami v každom ročnom období a zabraňujúci podšmykovaniu športovcov. Celoročne využiteľný pružný športový antukový povrch sa skladá z piatich vrstiev. Ako prvá je strojovo – fíšerom nanosená podkladová vrstva (1) tvorená zmesou kameniva, SBR granúl a PU lepidla v príslušnom pomere hrúbky 30 mm. Následne je na ňu aplikovaná farebná zástreková vrstva (2) na spevnenie základnej vrstvy, na ktorú sa aplikuje striekaním penetračná vrstva (3), zložená z PU lepidla a riedidla v príslušnom pomere. Na ňu sa následne aplikuje vsypáním vrstva antuky (4) frakcie 2 – 4 mm v hrúbke 4 mm. Posledná vrstva (5) je tvorená jemnou antukou frakcie 0 – 2 mm so ztuhnutím po vrstvách do maximálnej hrúbky 10 mm.

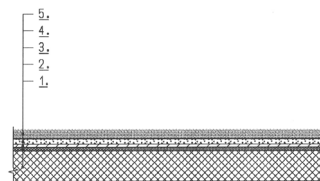

- (51) **E01C 17/00, E01F 9/00**
 (21) **71-2013**
 (22) 15.4.2013
 (71) THINKSPRAY s.r.o., Banská Bystrica, SK;
 (72) Šoka Ondrej, Ing., Hruboňovo, SK;
 (54) **Sklenený koberec podsvietený LED diódami**
 (57) Sklenený koberec podsvietený LED diódami, ktorý je zhotovený z dvoch vrstiev, pričom prvá vrstva pozostáva zo zmesi sklenenej drviny a číreho epoxidového laku a druhá vrstva je z číreho epoxidového laku, v ktorom sú zaliate LED diódy v počte 1 až 15 000 ks /m². Sklenený koberec podsvietený LED diódami je zhotovený vo forme samostatných prefabrikovaných kusov alebo je sklenený koberec podsvietený LED diódami aplikovaný priamo ako súčasť kamenného kobereca.

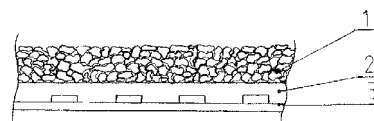

- (51) **E01F 15/00**
 (21) **50046-2013**
 (22) 9.5.2013
 (31) PUV 2013-27748
 (32) 10.4.2013
 (33) CZ
 (71) ArcelorMittal Ostrava a. s., Ostrava - Kunčice, CZ;
 (72) Židek Radim, Bc., Bílovice - Lubojaty, CZ; Mo-
 lin Stanislav, Třanovice, CZ; Noháč Robert, Stu-
 děnka, CZ; Pachlopník Radim, Ing., Ostrava - Záb-
 řeh, CZ; Rochovanský David, Ing., Ostrava - Záb-
 řeh, CZ; Chvalina Jiří, Ing., Ostrava-Hrabuvka, CZ;
 (74) Hörmannová Zuzana, Ing., Bratislava, SK;
**(54) Obojstranné zvodidlo pre stredné deliace pá-
 sy cestných komunikácií**
 (57) Technické riešenie sa týka obojstranného zvo-
 didla, najmä pre stredné deliace pásy rýchlost-
 ných komunikácií, obsahujúceho vertikálne uspo-
 riadané oceľové stĺpiky, na ktorých je cez dištan-
 čné diely priečne k stĺpiku skrutkovými spojmi
 zrkadlovo symetricky z každej jeho strany upev-
 nená horná a spodná záchytná časť, pričom hor-
 ná záchytná časť obsahuje cez spoločný oboj-
 stranný horný dištančný diel symetricky na kaž-
 dej jeho strane skrutkovým spojom upravené
 zvodnice a spodná záchytná časť obsahuje zr-
 kadlovo symetricky cez spodný dištančný diel
 prostredníctvom skrutkových spojov upravené
 spodné pozdĺžne záchytné prvky, pričom spodné
 pozdĺžne záchytné prvky sú tvorené spodnými
 pásnicami, ktoré sú vždy po jednej zrkadlovo
 symetricky cez zodpovedajúci spodný dištančný
 diel upevnené k stĺpiku.

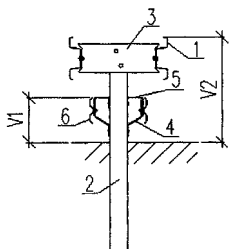

- (51) **E01F 15/00**
 (21) **50045-2013**
 (22) 9.5.2013
 (31) PUV 2013-27749
 (32) 10.4.2013
 (33) CZ
 (71) ArcelorMittal Ostrava a. s., Ostrava - Kunčice, CZ;
 (72) Židek Radim, Bc., Bílovice - Lubojaty, CZ; Mo-
 lin Stanislav, Třanovice, CZ; Noháč Robert, Stu-
 děnka, CZ; Pachlopník Radim, Ing., Ostrava - Záb-
 řeh, CZ; Rochovanský David, Ing., Ostrava - Záb-
 řeh, CZ; Chvalina Jiří, Ing., Ostrava-Hrabuvka, CZ;
 (74) Hörmannová Zuzana, Ing., Bratislava, SK;
**(54) Jednostranné zvodidlo, najmä pre krajnice rých-
 lostných komunikácií**
 (57) Technické riešenie sa týka jednostranného zvo-
 didla, najmä pre krajnice rýchlostných komuni-
 kácií, obsahujúceho vertikálne usporiadané stĺ-
 piky, na ktorých je priečne k stĺpiku skrutkovým
 spojom upevnená aspoň jedna oceľová zvodni-
 ca, pričom zvodnica je vyrobená v priereze klo-

búkovitého tvaru, a stĺpiky sú vyrobené z otvo-
 reného oceľového profilu tvaru C a usporiadané
 otvorenou stranou v smere jazdy dopredu, pričom
 zvodnica je k stĺpikom upevnená prostredníctvom
 skrutkového spoja priamo.

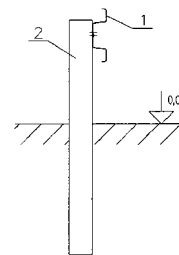

- (51) **E01F 15/00**
 (21) **50044-2013**
 (22) 9.5.2013
 (31) PUV 2013-27750
 (32) 10.4.2013
 (33) CZ
 (71) ArcelorMittal Ostrava a. s., Ostrava - Kunčice, CZ;
 (72) Židek Radim, Bc., Bílovice - Lubojaty, CZ; Mo-
 lin Stanislav, Třanovice, CZ; Pachlopník Radim,
 Ing., Ostrava - Zábřeh, CZ; Rochovanský David,
 Ing., Ostrava - Zábřeh, CZ; Chvalina Jiří, Ing.,
 Ostrava-Hrabuvka, CZ; Noháč Robert, Studénka,
 CZ;
 (74) Hörmannová Zuzana, Ing., Bratislava, SK;
**(54) Jednostranné zvodidlo, najmä pre krajnice
 rýchlostných komunikácií**
 (57) Technické riešenie sa týka jednostranného zvo-
 didla, najmä pre krajnice rýchlostných komuni-
 kácií, obsahujúceho vertikálne usporiadané stĺ-
 piky, na ktorých je cez dištančný diel priečne
 k stĺpiku skrutkovým spojom upevnená zvodni-
 ca, stĺpiky sú vyrobené z otvoreného oceľového
 profilu, dištančný diel je vyrobený z plochej oce-
 ľovej tyče, vytvarovanej do otvoreného profilu,
 ktorý je tvorený prvým profilom v tvare Γ a dru-
 hým profilom v tvare prevráteneho U, pričom
 obidva profily sú na zaistenie vzájomného ope-
 tia aspoň vo svojej časti tvarovo a rozmerovo
 zlicované, a pod zvodnicou je k stĺpiku skrutko-
 vým spojom pripevnená spodná pásnica, pričom
 spodná pásnica je umiestnená pod zvodnicou
 tak, že v pohľade od vozovky bez odstupe nad-
 väzuje na zvodnicu.

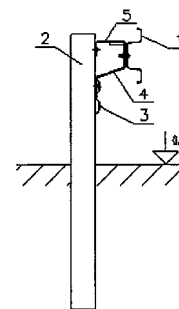

(51) E04B 2/00, E04C 2/00**(21) 50029-2013**

(22) 3.4.2013

(71) DOMOSTAV Holič s.r.o., Holič, SK;

(72) Tančin Miroslav, Ing., Kopčany, SK;

(74) Porubčan Róbert, Ing., Ivanka pri Dunaji, SK;

(54) Stena a postup výstavby steny, najmä pre obytné budovy

(57) Stena má aspoň dve vrstvy platní (1) z lisovaného rastlinného materiálu, pričom tieto vrstvy sú vzájomne oddelené dištančnými profilmi (2), ktoré sú rovnobežne vedené medzi platňami (1) a platne (1) sú s dištančnými profilmi (2) spojené. Rozstup dištančných profilov (2) je do 800 mm, výhodne do 600 mm. Stena má skladbu bez paronepriepustnej vrstvy. Platne (1) pozostávajú z lisovanej slamy, výhodne z lisovanej obilnej slamy bez pridania spojív. Dištančná hrúbka dištančného profilu (2) má rozmer od 30 do 60 mm, výhodne 40 mm pre vnútornú priečku (4) a výhodne 50 mm pre nosnú obvodovú stenu (5). V prípade nosnej obvodovej steny (5) stena zahŕňa tiež stojky (3), kde dvojica platní (1) sa nachádza na jednej strane, a to na vnútornej strane steny a na vonkajšej strane je k stojkám (3) pripravená ďalšia vrstva platní (1) z lisovaného rastlinného materiálu. Medzi stojkami (3) je tepelná izolácia (8).

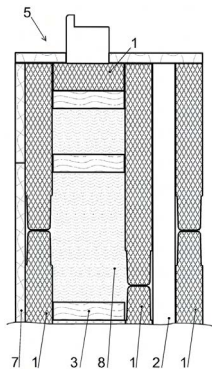
**(51) F16L 11/00, F24D 3/00****(21) 66-2013**

(22) 10.4.2013

(71) UNIVENTA s. r. o., Dolný Kubín, SK;

(72) Balent Karol, Dolný Kubín, SK;

(54) Šesťvrstvová rúrka s vnútornou vrstvou z polybutylénu pre vykurovacie systémy

(57) Šesťvrstvová rúrka s vnútornou vrstvou z polybutylénu pre vykurovacie systémy obsahuje šesť vrstiev, a to vnútornú vrstvu (1), vyrobenú z vysoko flexibilného a tepelne stabilizovaného polybutylénu, adhéznú vrstvu (2), ktorá slúži na prepojenie medzi vnútornou vrstvou z polybutylénu a ďalšou vrstvou, hliníkovú vrstvu (3), ktorá tvorí protikyslíkovú bariéru, adhéznú vrstvu (4) medzi hliníkovou vrstvou (3) a ďalšou vrstvou, vrstvu z polyesterových vlákien (5) a vonkajšiu vrstvu (6) z kvalitného polyetylénu.

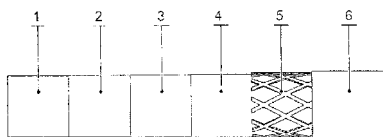
**(51) F16L 55/00, F16L 47/00****(21) 67-2013**

(22) 10.4.2013

(71) SPP - distribúcia, a.s., Bratislava, SK;

(72) Leždík Viliam, doc. Ing., PhD., Ovčiarsko, SK;

(74) Mikláš Vladimír, Zvolen, SK; Beňo Pavol, Žilina, SK; Šebök Tibor, Nitrianske Hrnčiarovce, SK;

(54) Spôsob opravy odbočiek plynového potrubia s únikom zemného plynu a delená objímka na vykonávanie tohto spôsobu

(57) Delená objímka na vykonávanie spôsobu opravy odbočiek plynového potrubia s únikom plynu pozostáva zo spodného plášťa (4) a dvoch vrchných plášťov (5, 6), na ktorých sú v dostatočnej vzdialenosti navarené oceľové plechy (10) na prichytenie nehorľavého tesnenia (11) na zamedzenie unikaniu zemného plynu, pričom na spodnom plášti (4) a na vrchnom plášti (6) je upevnené hrdlo (7), v ktorom je zaskrutkovaná tesniaca zátka (8), z vrchnej časti zátky je zaskrutkovaný klobúk (9).

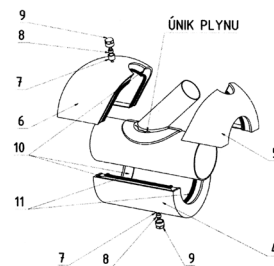
**(51) G01N 33/00, C12G 1/00****(21) 50047-2013**

(22) 9.5.2013

(31) 2012-26018

(32) 9.5.2012

(33) CZ

(71) Mendelova univerzita v Brně, Brno, CZ;

(72) Baroň Mojmir, Ing., Lednice, CZ;

(74) Bachratá Magdaléna, Mgr., Bratislava, SK;

(54) Analytická súprava na prevádzkové stanovenie akýchkoľvek titrovateľných kyselín a kvasinami asimilovateľného dusíka v muštach vínnej révy a vínach

(57) Analytická súprava na prevádzkové stanovenie akýchkoľvek titrovateľných kyselín a kvasinami asimilovateľného dusíka v muštach vínnej révy a vínach pozostáva z roztoku A zloženia: roztok hydroxidu sodného s koncentráciou 0,1 mol/l a 5 pg fenolftaleínu; a roztoku B zloženia: 34 až 36 % - ný roztok formaldehydu a 5 pg fenolftaleínu.

(51) G01R 22/00, G09F 3/00, G01R 11/00, G06K 19/00**(21) 50006-2013**

(22) 24.1.2013

(31) CZ2012-25566U

(32) 31.1.2012

(33) CZ

(71) LOGAREX Smart Metering s.r.o., Jesenice, CZ;

(72) Holub Libor, Pardubice, CZ;

(74) Korejzová Petra, JUDr., Bratislava, SK;

(54) Skriňa meracej časti elektromeru

- (57) Skriňa (1) meracej časti elektromeru pozostáva z dna (2) a krytu (3) meracej časti, kde časť (4) dna (2) prestupuje do vrchnej časti krytu (3) meracej časti a je vybavená deštrukčnou nálepkou (5) aspoň s jedným ochranným prvkom (6), pričom deštrukčná nálepka (5) presahuje na kryt (3) meracej časti elektromeru. Ďalšie uskutočnenie sa týka časti (4) dna (2) prestupujúcej do krytu (3) meracej časti, ktorá je zaistená v mieste prieniku do priestoru krytu (3) meracej časti plombovacou skrutkou (7), cez ktorú je nalepená deštrukčná nálepka (5) aspoň s jedným ochranným prvkom (6), pričom deštrukčná nálepka (5) presahuje na kryt (3) meracej časti elektromeru.

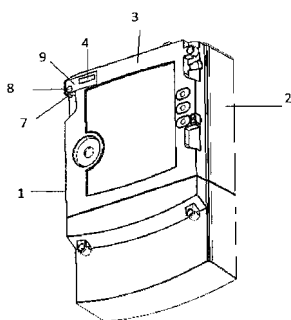

(51) G01R 22/00, G01R 11/00, H05K 5/00, H05K 7/00, H02B 1/00

- (21) 50005-2013
 (22) 24.1.2013
 (31) CZ2012-25541U
 (32) 27.1.2012
 (33) CZ
 (71) LOGAREX Smart Metering s.r.o., Jesenice, CZ;
 (72) Holub Libor, Pardubice, CZ; Mika Michal, Ing., Doubravčice, CZ;
 (74) Korejzová Petra, JUDr., Bratislava, SK;

(54) Závesný mechanizmus elektromeru

- (57) Závesný mechanizmus elektromeru tvorený dvoma závesnými fixnými otvormi (1a, 1b) umiestnenými na spodných rohoch dna (6) zadnej časti elektromeru a tretím otvorom (2) umiestneným na hornom konci posuvného držiaka (3) tvoreným kovovou doštičkou, kde posuvný držiak (3) s otvormi (4) na aretáciu je pohyblivo uložený na plastovej aretačnej pružine (5), ktorá je súčasťou výlisku dna (6) v zadnej časti elektromeru, pričom pružina (5) je z vrchnej strany vybavená aretačným kolíkom (7) zakončeným hmatníkom.

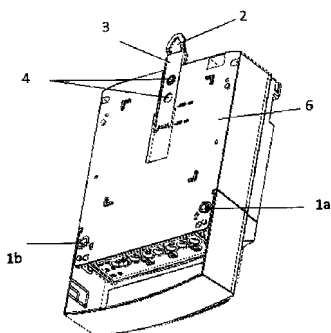

(51) G06Q 50/00, G06Q 10/00

- (21) 59-2013
 (22) 4.4.2013
 (71) myelli s.r.o., Lučenec, SK;
 (72) Bodor František, Lučenec - Malá ves, SK; Bodor Gabriel, Lučenec - Malá ves, SK; Stránovský Boris, Bratislava, SK;
 (74) Advokátska kancelária Patajová Pataj s.r.o., Banská Bystrica, SK;

(54) Zapojenie siete na automatizovaný prenos dát medzi lekárom, lekárnou a doručovateľom

- (57) Zapojenie siete na automatizovaný prenos dát medzi lekárom, lekárnou a doručovateľom pozostáva z lekárskeho staníc (A), ktoré sú prepojené prenosovým spojom (X) na prenos elektrických dát so serverom (B), pričom server (B) obsahuje databázu (C) pacientov, kde na server (B) je prenosovým spojom (X) pripojená aspoň jedna stanica (D) lekárne, potom server (B) je prenosovým spojom (X) spojený s doručovateľskou stanicou (E).

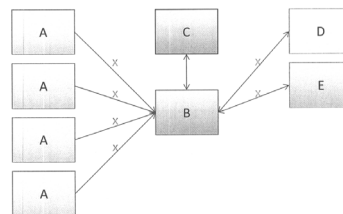

(51) H01H 77/00, H01H 71/00, H01H 73/00

- (21) 64-2013
 (22) 9.4.2013
 (71) SEZ Krompachy, a. s., Krompachy, SK;
 (72) Jenčík Imrich, Ing., Gelnica, SK;
 (74) Török Dušan, Ing., Krompachy, SK;

(54) Prúdový chránič s vlastnou ochranou kontaktov

- (57) Vynález sa týka prúdových chráničov s vypínacou cievkou zabezpečujúcou rozopnutie kontaktov pri prekročení nadlimitej hodnoty obmedzeného skratového prúdu poistkou s vynesením a zhasením elektrického oblúka v zhasiacej komore.

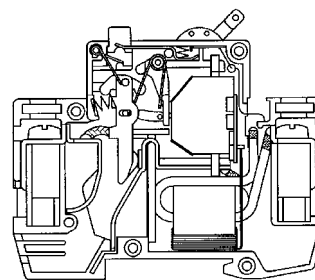

(51) H02G 3/00, H02G 15/00

- (21) 52-2013
 (22) 19.3.2013
 (71) Hamrák Marek, Krompachy, SK; Ponechal Emil, Ing., Teplička nad Váhom, SK;
 (72) Hamrák Marek, Krompachy, SK; Ponechal Emil, Ing., Teplička nad Váhom, SK;
 (74) Regina Ivan, Ing., Košice, SK;

(54) Vodotesná kábelová vývodka

- (57) Vodotesná kábelová vývodka určená na trvalé vodotesné upevnenie a pripojenie zvislého elektrického kábla (8) prechádzajúceho stenou elektrického zariadenia, najmä zhora, ktorý je vo vývodke zovretý v dvoch navzájom súosových stykových plochách (82) na jej vstupe a (81) na výstupe z nej, a na aplikáciu elastickej izolačnej zalievacej hmoty (5). Pozostáva zo základu vývodky (1), telesa vývodky (2), uzatvárajacej matice (3), prstencového tesniaceho krúžku (4) a dištančného krúžku (6), prípadne vrchného tesniaceho krúžku (7).

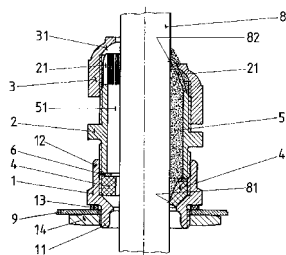
**(51) H02P 6/00****(21) 31-2013**

(22) 25.2.2013

(71) BH motorsport s. r. o., Turany, SK;

(72) Hanko Branislav, Turany, SK; Drgoňa Peter, Ing., PhD., Tekovské Nemce, SK;

(54) Pohonný systém vozidla s dvoma 3f motormi a upravenou dvojitou prevodovkou bez spojok

- (57) Pohonný systém vozidla s dvoma 3f motormi a upravenou dvojitou prevodovkou bez spojok pozostávajúci z upravenej dvojitej prevodovky (3), ktorá je cez dvojitý hriadeľ so spoločnou osou (2) spojená s dvoma 3f motormi s permanentnými magnetmi (1). Riadiaci systém upravenej dvojitej prevodovky je prostredníctvom rozhrania pripojený na zbernicu (5) CAN. 3f motory s permanentnými magnetmi sú riadené vlastným riadiacim systémom (4) s mikroprocesorom, ktorý je prostredníctvom rozhrania pripojený na zbernicu (5) CAN. Komunikácia a súčinnosť celého systému je riadená pomocou nadradeného riadiaceho systému (6), tvoreného mikroprocesorom, ktorý je pripojený na zbernicu (5) CAN. K nadradenému riadiacemu systému (6) je pripojený snímač (7) polohy motorov a snímač (8) polohy plynového pedálu.

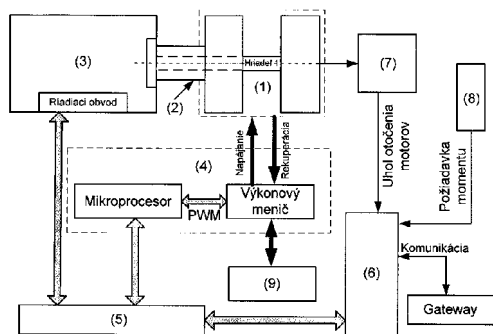
**(51) H02P 6/00****(21) 30-2013**

(22) 25.2.2013

(71) BH motorsport s. r. o., Turany, SK;

(72) Hanko Branislav, Turany, SK; Drgoňa Peter, Ing., PhD., Tekovské Nemce, SK;

(54) Pohonný systém vozidla s 3f synchronným motorom a dvojitou dvojspojkovou prevodovkou

- (57) Pohonný systém vozidla s 3f synchronným motorom a dvojitou dvojspojkovou prevodovkou pozostávajúci z dvojitej dvojspojkovkej prevodovky (3), ktorá je cez hriadeľ (2) spojená s 3f synchronným motorom (1) s permanentnými magnetmi. Riadiaci systém dvojitej dvojspojkovkej prevodovky (3) je prostredníctvom rozhrania pripojený na zbernicu (5) CAN. 3f motor (1) s permanentnými magnetmi je riadený vlastným riadiacim systémom (4) s mikroprocesorom, ktorý je prostredníctvom rozhrania pripojený na zbernicu (5) CAN. Komunikácia a súčinnosť celého systému je riadená pomocou nadradeného riadiaceho systému (6), tvoreného mikroprocesorom, ktorý je pripojený na zbernicu (5) CAN. K nadradenému riadiacemu systému je pripojený snímač polohy (7) motora a snímač (8) polohy plynového pedálu.

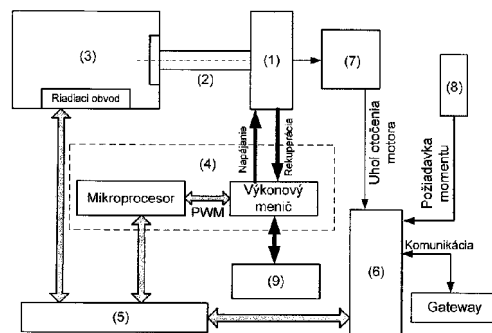
**(51) H02P 25/00****(21) 26-2013**

(22) 19.2.2013

(71) BH motorsport s. r. o., Turany, SK;

(72) Hanko Branislav, Turany, SK; Drgoňa Peter, Ing., PhD., Tekovské Nemce, SK;

(54) Pohonný systém vozidla so spínaným reluktančným motorom a dvojitou dvojspojkovou prevodovkou

- (57) Pohonný systém vozidla so spínaným reluktančným motorom a dvojitou dvojspojkovou prevodovkou pozostávajúci zo spínaného reluktančného motora (1), ktorého rotor je pevne spojený dvojhmotovým zotrvačnikom (2), ktorý je prostredníctvom hriadeľa pripojený k dvojitej dvojspojkovkej prevodovke (3). Dvojitá dvojspojková prevodovka (1) je riadená riadiacim systémom, ktorý je prostredníctvom rozhrania pripojený na zbernicu (5) CAN. Spínaný reluktančný motor je riadený riadiacim systémom (4) s mikroprocesorom, ktorý je prostredníctvom rozhrania pripojený na zbernicu (5) CAN. Komunikácia a súčinnosť systému je riadená pomocou nadradeného

ho riadiaceho systému (6), tvoreného mikroprocesorom, ktorý je pripojený na zbernicu (5) CAN. K nadradenému riadiacemu systému je pripojený snímač (7) polohy motora a snímač (8) polohy plynového pedála.

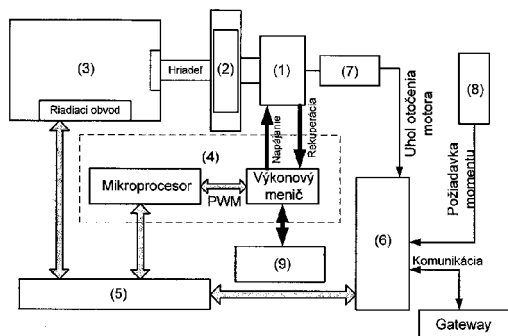

(51)	(21)	(51)	(21)	(51)	(21)	(51)	(21)
A01K 23/00	50022-2013	B29C 45/00	5031-2013	E01C 13/00	137-2012	G01R 22/00	50005-2013
A01M 1/00	50011-2013	B43L 1/00	5018-2013	E01C 17/00	71-2013	G06Q 50/00	59-2013
A23G 1/00	50073-2013	B60R 13/00	17-2013	E01F 15/00	50046-2013	H01H 77/00	64-2013
A23L 1/00	50027-2013	B61D 39/00	50054-2013	E01F 15/00	50044-2013	H02G 3/00	52-2013
A47J 43/00	68-2013	B65D 33/00	61-2013	E01F 15/00	50045-2013	H02P 6/00	31-2013
A61K 36/00	50052-2013	B65D 88/00	5026-2013	E04B 2/00	50029-2013	H02P 6/00	30-2013
A61L 2/00	62-2013	B65G 35/00	5025-2013	F16L 11/00	66-2013	H02P 25/00	26-2013
A62C 27/00	87-2013	C02F 11/00	50036-2013	F16L 55/00	67-2013		
B23K 11/00	50040-2013	C10F 7/00	65-2013	G01N 33/00	50047-2013		
B25J 13/00	50038-2013	C22C 38/00	88-2013	G01R 22/00	50006-2013		

FG2K

Zapísané úžitkové vzory

(11)	(51)	(11)	(51)	(11)	(51)	(11)	(51)
6525	A23L 2/00	6534	B60R 25/00	6543	A61B 5/00	6552	B65D 1/00
6526	E04C 5/00	6535	E05B 65/00	6544	A63F 9/00	6553	G01L 5/00
6527	G06Q 30/00	6536	E04C 1/00	6545	H02G 7/00	6554	A44B 19/00
6528	G04G 9/00	6537	E04C 5/00	6546	G08C 25/00	6555	G08B 13/00
6529	G06F 17/00	6538	A23L 1/00	6547	B25J 13/00	6556	E04C 5/00
6530	E04B 2/00	6539	A23L 1/00	6548	E03F 3/00	6557	H01R 9/00
6531	E05F 17/00	6540	A23L 1/00	6549	B66D 5/00	6558	B27F 1/00
6532	E05F 5/00	6541	B25J 13/00	6550	B65D 5/00		
6533	B60R 25/00	6542	F01K 23/00	6551	G01K 17/00		

(51) A23L 1/00**(11) 6538**

(21) 128-2012

(22) 9.10.2012

(45) 2.10.2013

(47) 20.8.2013

(72) Baranec Ladislav, Ing., Ochodnica, SK;

(73) Baranec Ladislav, Ing., Ochodnica, SK;

(54) Potravinový polotovár zo semien**(51) A23L 1/00, A23L 2/00****(11) 6540**

(21) 134-2012

(22) 30.10.2012

(45) 2.10.2013

(47) 20.8.2013

(72) Mariassyová Magda, Ing., CSc., Modra, SK; Káčerík Peter, Ing., Nitra, SK; Káčerík Samuel, Ing., Nitra, SK;

(73) GetWell a. s., Koliňany, SK;

(74) Máčajová Mária, Ing., Nitra, SK;

(54) Výživový doplnok**(51) A23L 1/00, A23J 3/00****(11) 6539**

(21) 5053-2012

(22) 19.7.2012

(45) 2.10.2013

(47) 20.8.2013

(72) Polomský Jozef, Ing., Prešov, SK;

(73) DOMA, a.s., Prešov, SK;

(74) Považanová Andrea, JUDr., Bratislava, SK;

(54) Nízkoenergetická hmota z vaječného albumínu a jej použitie**(51) A23L 2/00****(11) 6525**

(21) 133-2012

(22) 30.10.2012

(45) 2.10.2013

(47) 20.8.2013

(72) Mariassyová Magda, Ing., CSc., Modra, SK; Káčerík Peter, Ing., Nitra, SK; Káčerík Samuel, Ing., Nitra, SK;

(73) GetWell a. s., Koliňany, SK;

(74) Máčajová Mária, Ing., Nitra, SK;

(54) Sirup na výrobu nealkoholických nápojov s antioxidantnými vlastnosťami**(51) A44B 19/00****(11) 6554**

(21) 5034-2012

(22) 26.4.2012

(31) 10 2011 018 961.0

(32) 29.4.2011

(33) DE

(45) 2.10.2013

(47) 21.8.2013

(72) Waden Udo, Ostrhauderfehnh, DE;

(73) Coats Opti Germany GmbH, Rhauderfehnh, DE;

(74) Guniš Jaroslav, Mgr., Bratislava, SK;

(54) Uzáver na oddelenie zipsov**(51) A61B 5/00, A61H 3/00****(11) 6543**

(21) 111-2012

(22) 14.9.2012

(45) 2.10.2013

(47) 20.8.2013

(72) Šimšík Dušan, prof. Ing., PhD., Košice, SK; Filický Ferdinand, Košice, SK; Galajdová Alena, Ing., PhD., Košice, SK; Gorlický Miroslav, Ing., Košice, SK;

(73) TECHNICKÁ UNIVERZITA V KOŠICIACH, Košice, SK;

(54) Mechanizmus rehabilitačnej pomôcky na zmenu sklonu a výšky základne obuvi realizovaný skrutkovým mechanizmom**(51) A63F 9/00, A63F 13/00****(11) 6544**

(21) 50041-2012

(22) 3.5.2012

(45) 2.10.2013

(47) 20.8.2013

(72) Kalanin Juraj, Bratislava, SK;

(73) Kalanin Juraj, Bratislava, SK;

(74) Litvákova Lenka, Ing., Bratislava, SK;

(54) Logická hra

- (51) **B25J 13/00, G05B 17/00, B25J 17/00**
(11) 6541
 (21) 50104-2012
 (22) 15.11.2012
 (45) 2.10.2013
 (47) 20.8.2013
 (72) Balara Milan, doc. Ing., PhD., Prešov, SK; Pitel' Ján, doc. Ing., PhD., Prešov, SK; Mižáková Jana, PaedDr., PhD., Prešov, SK; Hošovský Alexander, Ing., PhD., Prešov, SK;
 (73) Technická univerzita v Košiciach, Fakulta výrobných technológií so sídlom v Prešove, Prešov, SK;
(54) Aktuátor s paralelne zapojenými umelými svalmi - I.

- (51) **B25J 13/00, G05B 17/00, B25J 17/00**
(11) 6547
 (21) 50105-2012
 (22) 15.11.2012
 (45) 2.10.2013
 (47) 21.8.2013
 (72) Pitel' Ján, doc. Ing., PhD., Prešov, SK; Balara Milan, doc. Ing., PhD., Prešov, SK; Mižáková Jana, PaedDr., PhD., Prešov, SK; Vagaská Alena, PaedDr., PhD., Prešov, SK;
 (73) Technická univerzita v Košiciach, Fakulta výrobných technológií so sídlom v Prešove, Prešov, SK;
(54) Aktuátor so sériovo spojenými umelými svalmi - I.

- (51) **B27F 1/00, F16B 12/00, B27M 3/00**
(11) 6558
 (21) 50010-2013
 (22) 29.1.2013
 (45) 2.10.2013
 (47) 22.8.2013
 (72) Rybárik Jozef, Domaniža, SK;
 (73) Rybárik Jozef, Domaniža, SK;
 (74) Ďurica Ján, Ing., Považská Bystrica, SK;
(54) Zubovitý spoj

- (51) **B60R 25/00, E05B 65/00, E05B 53/00**
(11) 6534
 (21) 5087-2012
 (22) 19.10.2012
 (31) PUV 2012-25457
 (32) 10.1.2012
 (33) CZ
 (45) 2.10.2013
 (47) 20.8.2013
 (72) Ambrož Petr, Velké Meziříčí, CZ;
 (73) Ambrož Petr, Velké Meziříčí, CZ;
 (74) ROTT, RŮŽIČKA & GUTTMANN, Bratislava, SK;
(54) Mechanická zámka na blokovanie súčastí motorového vozidla

- (51) **B60R 25/00, E05B 65/00, E05B 53/00**
(11) 6533
 (21) 5086-2012
 (22) 19.10.2012
 (31) PUV 2012-25456
 (32) 10.1.2012
 (33) CZ
 (45) 2.10.2013
 (47) 20.8.2013
 (72) Ambrož Petr, Velké Meziříčí, CZ;
 (73) Ambrož Petr, Velké Meziříčí, CZ;
 (74) ROTT, RŮŽIČKA & GUTTMANN, Bratislava, SK;
(54) Mechanické zamykanie zariadenie na blokovanie súčastí motorového vozidla

- (51) **B65D 1/00**
(11) 6552
 (21) 50101-2012
 (22) 7.11.2012
 (45) 2.10.2013
 (47) 21.8.2013
 (72) Kloknerová Silvia, Komárno, SK;
 (73) Kloknerová Silvia, Komárno, SK;
 (74) Čechvalová Dagmar, Bratislava, SK;
(54) Fľaša na prípravu nápoja

- (51) **B65D 5/00**
(11) 6550
 (21) 153-2012
 (22) 7.12.2012
 (45) 2.10.2013
 (47) 21.8.2013
 (72) Szekelyová Andrea, Lednické Rovne, SK;
 (73) Szekelyová Andrea, Lednické Rovne, SK;
(54) Prepravný a darčekový box so sústavou šnúr

- (51) **B66D 5/00, B66B 11/00**
(11) 6549
 (21) 160-2012
 (22) 17.12.2012
 (45) 2.10.2013
 (47) 21.8.2013
 (72) Hadžega Ján, Ing., Košice - Šaca, SK;
 (73) SLOVRES a. s., Košice, SK;
 (74) Gruber Dalibor, Ing., Košice, SK;
(54) Elektromagnetická brzda

- (51) **E03F 3/00, E04F 17/00, E04H 9/00**
(11) 6548
 (21) 62-2012
 (22) 7.5.2012
 (45) 2.10.2013
 (47) 21.8.2013
 (72) Sarka Dušan, Ing., PhD., Košice, SK;
 (73) Sarka Dušan, Ing., PhD., Košice, SK;
(54) Dekompresná metóda na odvedenie dažďovej vody z vodonepriepustných plôch do zeme a odstránenie škodlivej vlhkosti pod zastavanými plochami

(51) E04B 2/00, E04B 9/00, E04C 2/00**(11) 6530**

- (21) 5077-2012
 (22) 17.9.2012
 (45) 2.10.2013
 (47) 20.8.2013
 (72) Kopp Jan, Ing. arch., Černošice, CZ; Přeč Pavel, Praha, CZ;
 (73) Kovové profily, spol. s r.o., Praha - Běchovice, CZ; KNAUF INSULATION, s.r.o., Nová Baňa, SK;
 (74) ROTT, RŮŽIČKA & GUTTMANN, Bratislava, SK;

(54) Kazetová stena na opláštenie nosných konštrukcií**(51) E04C 1/00, E04B 1/00, E04B 2/00****(11) 6536**

- (21) 50085-2012
 (22) 18.10.2012
 (45) 2.10.2013
 (47) 20.8.2013
 (72) Rostás János Zoltán, Budapest, HU;
 (73) Rostás János Zoltán, Budapest, HU;
 (74) Holoubková Mária, Ing., Bratislava, SK;

(54) Stavebný prvok**(51) E04C 5/00, E04G 21/00, E04B 1/00****(11) 6556**

- (21) 5002-2013
 (22) 18.1.2013
 (31) PUV 2012-26665
 (32) 12.9.2012
 (33) CZ
 (45) 2.10.2013
 (47) 21.8.2013
 (72) Franta Zdeněk, Ing., Brno, CZ; Pokorná Jana, Ing., Brno, CZ;
 (73) Franta Zdeněk, Ing., Brno, CZ; Pokorná Jana, Ing., Brno, CZ;
 (74) Hojčuš Peter, Ing., Bratislava, SK;

(54) Montážna stavbárska súprava, obzvlášť na kotvenie kotevných trňov**(51) E04C 5/00, E04C 1/00, E04B 1/00, E04B 2/00****(11) 6537**

- (21) 50086-2012
 (22) 18.10.2012
 (45) 2.10.2013
 (47) 20.8.2013
 (72) Rostás János Zoltán, Budapest, HU;
 (73) Rostás János Zoltán, Budapest, HU;
 (74) Holoubková Mária, Ing., Bratislava, SK;

(54) Spojka s vkladateľným dištančným dielcom**(51) E04C 5/00****(11) 6526**

- (21) 139-2012
 (22) 13.11.2012
 (45) 2.10.2013
 (47) 20.8.2013
 (72) Lukáč Ladislav, Vinohrady nad Váhom, SK;
 (73) LUKABETON, s.r.o., Sereď, SK;
 (74) Máčajová Mária, Ing., Nitra, SK;

(54) Dištančná vložka do betónových výrobkov**(51) E05B 65/00****(11) 6535**

- (21) 5088-2012
 (22) 19.10.2012
 (31) PUV 2012-25458
 (32) 10.1.2012
 (33) CZ
 (45) 2.10.2013
 (47) 20.8.2013
 (72) Ambrož Petr, Velké Meziříčí, CZ;
 (73) Ambrož Petr, Velké Meziříčí, CZ;
 (74) ROTT, RŮŽIČKA & GUTTMANN, Bratislava, SK;

(54) Konzolová zámka na blokovanie súčastí motorového vozidla**(51) E05F 5/00****(11) 6532**

- (21) 5079-2012
 (22) 21.9.2012
 (45) 2.10.2013
 (47) 20.8.2013
 (72) Hóz Miroslav, Velké Leváre, SK; Húšťava Martin, Banská Belá, SK;
 (73) technologica, s.r.o., Lozorno, SK;
 (74) Kováčik Štefan, Ing., Bratislava, SK;

(54) Automatické posuvné dvere**(51) E05F 17/00, E05F 15/00, E05D 15/00****(11) 6531**

- (21) 5078-2012
 (22) 21.9.2012
 (45) 2.10.2013
 (47) 20.8.2013
 (72) Hóz Miroslav, Velké Leváre, SK; Húšťava Martin, Banská Belá, SK;
 (73) technologica, s.r.o., Lozorno, SK;
 (74) Kováčik Štefan, Ing., Bratislava, SK;

(54) Bezpečnostný a/alebo termoizolačný systém automatických posuvných dverí**(51) F01K 23/00, F01K 25/00, H02J 15/00****(11) 6542**

- (21) 150-2012
 (22) 27.11.2012
 (45) 2.10.2013
 (47) 20.8.2013
 (72) Kaliský Alexander, Ing., Liptovský Mikuláš, SK;
 (73) HAKO, a. s., Liptovský Mikuláš, SK;

(54) Špičková akumulčná elektrárň**(51) G01K 17/00****(11) 6551**

- (21) 166-2012
 (22) 21.12.2012
 (45) 2.10.2013
 (47) 21.8.2013
 (72) Lelák Jaroslav, doc. Ing., CSc., Bratislava, SK; Murín Justín, prof. Ing., DrSc., Bratislava, SK; Janiček František, prof. Ing., PhD., Bratislava, SK; Harsányi Zoltán, Ing., PhD., Trnava, SK;
 (73) SLOVENSKÁ TECHNICKÁ UNIVERZITA V BRATISLAVE, Bratislava, SK;

(54) Kompenzátor tepelného toku

- (51) **G01L 5/00**
(11) 6553
 (21) 129-2012
 (22) 10.10.2012
 (45) 2.10.2013
 (47) 21.8.2013
 (72) Michalik Peter, Ing., PhD., Solivar, SK; Molnár Vieroslav, doc. Ing., PhD., Prešov, SK; Fedorko Gabriel, doc. Ing., PhD., Drienovská Nová Ves, SK; Zajac Jozef, prof. Ing., CSc., Prešov, SK;
 (73) Michalik Peter, Ing., PhD., Solivar, SK; TU - Košice, Košice, SK;
(54) Skúšobné zariadenie na meranie dvojsovej napätosti gumotextilných dopravných pásov

- (51) **G04G 9/00, G04B 19/00, G04C 19/00**
(11) 6528
 (21) 50036-2012
 (22) 17.4.2012
 (45) 2.10.2013
 (47) 20.8.2013
 (72) Sentspetery Pavol, Rožňava, SK;
 (73) Sentspetery Pavol, Rožňava, SK;
 (74) Porubčan Róbert, Ing., Ivanka pri Dunaji, SK;
(54) Zobrazovací prvok hodín, spôsob zobrazovania číselnej hodnoty času

- (51) **G06F 17/00**
(11) 6529
 (21) 50031-2012
 (22) 29.3.2012
 (45) 2.10.2013
 (47) 20.8.2013
 (72) Halenár Robert, Ing., PhD., Trnava, SK;
 (73) Univerzita sv. Cyrila a Metoda v Trnave, Trnava, SK;
 (74) Beleščák Ladislav, Ing., Piešťany, SK;
(54) Elektronické zapojenie na prenos údajov do dátových skladov

- (51) **G06Q 30/00, H04M 11/00, H04M 1/00**
(11) 6527
 (21) 5043-2012
 (22) 24.5.2012
 (31) 20 2011 101 173.2
 (32) 27.5.2011
 (33) DE
 (45) 2.10.2013
 (47) 20.8.2013
 (72) Rölz Klaus, Urbach, DE;
 (73) Systemhaus HTC Kommunikationssysteme GmbH, Plüderhausen, DE;
 (74) ROTT, RŮŽIČKA & GUTTMANN, Bratislava, SK;
(54) Elektrické zariadenie na vyžiadanie osoby, predovšetkým predavača alebo poradcu v supermarkete alebo obchodnom dome

- (51) **G08B 13/00, G08B 25/00, H04M 11/00**
(11) 6555
 (21) 5061-2011
 (22) 30.11.2011
 (45) 2.10.2013
 (47) 21.8.2013
 (72) Bukoven Marian, Ing., Bratislava, SK;
 (73) ZADAKO, spol. s r.o., Bratislava, SK;
 (74) Juran Svetozár, JUDr., Bratislava, SK;
(54) Multifunkčné bezdrôtové signalizačné a spínacie zariadenie

- (51) **G08C 25/00**
(11) 6546
 (21) 127-2012
 (22) 9.10.2012
 (45) 2.10.2013
 (47) 21.8.2013
 (72) Balara Milan, doc. Ing., PhD., Prešov, SK; Vagaská Alena, PaedDr., PhD., Prešov, SK;
 (73) Balara Milan, doc. Ing., PhD., Prešov, SK;
(54) Diskrétny derivačný filter

- (51) **H01R 9/00, G01R 11/00**
(11) 6557
 (21) 50087-2010
 (22) 10.11.2010
 (45) 2.10.2013
 (47) 21.8.2013
 (72) Bezdiček Petr, Trutnov, CZ;
 (73) ZPA Smart Energy a.s., Trutnov, CZ;
 (74) Beleščák Ladislav, Ing., Piešťany, SK;
(54) Skúšobná svorkovnica

- (51) **H02G 7/00**
(11) 6545
 (21) 5082-2012
 (22) 17.10.2012
 (31) PUV 2012-26729
 (32) 25.9.2012
 (33) CZ
 (45) 2.10.2013
 (47) 21.8.2013
 (72) Bartoš Stanislav, Ing., Troubsko, CZ; Bartoš Dalibor, Ing., Troubsko, CZ; Halamíček Josef, Ing., Budišov nad Budišovkou, CZ; Marek Josef, Ing., Brno, CZ;
 (73) DRIBO, spol. s r. o., Brno, CZ;
 (74) Hojčuš Peter, Ing., Bratislava, SK;
(54) Nosný a spínací systém pre nadzemné elektrické vedenie vysokého napätia s rovinným usporiadaním vodičov

(51)	(11)	(51)	(11)	(51)	(11)	(51)	(11)
A23L 1/00	6538	B27F 1/00	6558	E04C 5/00	6556	G04G 9/00	6528
A23L 1/00	6540	B60R 25/00	6533	E04C 5/00	6537	G06F 17/00	6529
A23L 1/00	6539	B60R 25/00	6534	E04C 5/00	6526	G06Q 30/00	6527
A23L 2/00	6525	B65D 1/00	6552	E05B 65/00	6535	G08B 13/00	6555
A44B 19/00	6554	B65D 5/00	6550	E05F 5/00	6532	G08C 25/00	6546
A61B 5/00	6543	B66D 5/00	6549	E05F 17/00	6531	H01R 9/00	6557
A63F 9/00	6544	E03F 3/00	6548	F01K 23/00	6542	H02G 7/00	6545
B25J 13/00	6547	E04B 2/00	6530	G01K 17/00	6551		
B25J 13/00	6541	E04C 1/00	6536	G01L 5/00	6553		

GB2K Prevody a prechody práv na prihlášky úžitkových vzorov

(21) **163-2012**
 (22) 20.12.2012
 (71) TU - Košice, Košice, SK;
 Predchádzajúci prihlasovateľ:
 Panda Anton, doc. Ing., PhD., Prešov, SK; TU -
 - Košice, Košice, SK; Zajac Jozef, prof. Ing.,
 CSc., Prešov, SK; Novák-Marcinčín Jozef, prof.
 Ing., PhD., Prešov, SK; Jurko Jozef, doc. Ing.,
 PhD., Kendice, SK;
 Dátum uzavretia zmluvy: 11.4.2013
 Dátum zápisu do registra: 7.8.2013

(21) **78-2012**
 (22) 7.6.2012
 (71) TU - Košice, Košice, SK;
 Predchádzajúci prihlasovateľ:
 Panda Anton, doc. Ing., PhD., Prešov, SK; TU -
 - Košice, Košice, SK; Marton Michal, Ing., Uzov-
 ský Šalgov, SK; Jurko Jozef, doc. Ing., PhD.,
 Kendice, SK;
 Dátum uzavretia zmluvy: 11.4.2013
 Dátum zápisu do registra: 7.8.2013

MK2K Zaniknuté úžitkové vzory uplynutím doby platnosti

(11)	Dátum zániku	(11)	Dátum zániku	(11)	Dátum zániku	(11)	Dátum zániku
3760	06.08.2013	4479	16.01.2013	5285	09.01.2013	5358	13.01.2013
3761	08.08.2013	4597	27.01.2013	5334	22.01.2013	5474	12.01.2013

ND2K Predĺženie platnosti úžitkových vzorov

(11) (51)

4780 F17D 5/00
 5493 G01L 5/00
 5520 E01D 19/00

(51) **E01D 19/00, E01D 1/00, E01D 2/00, E01D 4/00**
 (11) **5520**
 (21) 50057-2009
 (22) 8.7.2009
 (73) Stráský, Hustý a partneři s.r.o., Brno, CZ;
 (54) **Uloženie konca nosnej konštrukcie mosta na
 zemnom telese**

(51) **G01L 5/00, G01M 17/00**

(11) **5493**
 (21) 88-2009
 (22) 19.8.2009
 (73) Slovenská legálna metrológia, n. o., Banská
 Bystrica, SK;
 (54) **Spôsob dynamickej kalibrácie valcových skú-
 šobní bŕzd**

(51) **F17D 5/00, G05D 23/00**
 (11) **4780**
 (21) 177-2006
 (22) 14.8.2006
 (73) Mosej Roman, Sečovce, SK;
 (54) **Elektrický ohrev riadiaceho regulátora - pilota**

(51)	(11)
E01D 19/00	5520
F17D 5/00	4780
G01L 5/00	5493

QB2K

Licenčné zmluvy registrované alebo udelené

(11) 5232

(21) 5084-2007

(73) Hanuš Martin, Nový Knín, CZ;

Nadobúdateľ:

Consolidated Aerospace Industries s.r.o., Bratislava, SK;

Typ licencie: nevýlučná

Dátum uzavretia licenčnej zmluvy: 8.5.2013

Dátum zápisu do registra: 13.8.2013

(11) 6459

(21) 5036-2012

(73) Hanuš Martin, Praha, CZ;

Nadobúdateľ:

Consolidated Aerospace Industries s.r.o., Bratislava, SK;

Typ licencie: nevýlučná

Dátum uzavretia licenčnej zmluvy: 8.5.2013

Dátum zápisu do registra: 13.8.2013

ČASŤ

DIZAJNY

Číselné INID - kódy na označovanie bibliografických údajov (Štandard WIPO ST. 80)

(11)	Číslo zapísaného dizajnu	(51)	Medzinárodné triedenie dizajnov
(15)	Dátum zápisu/predĺženia platnosti	(54)	Názov dizajnu
(18)	Predpokladaný dátum uplynutia platnosti zápisu/ predĺženia platnosti	(55)	Vyobrazenie dizajnu/vyobrazenie dizajnu po čiastočnom výmaze
(21)	Číslo prihlášky	(58)	Dátum záznamu v registri, napr. zmeny mena, zániku, výmazu a pod.
(22)	Dátum podania prihlášky	(62)	Číslo pôvodnej prihlášky v prípade vylúčenej prihlášky
(28)	Počet dizajnov	(72)	Meno pôvodcu (-ov)
(31)	Číslo prioritnej prihlášky	(73)	Meno (názov) majiteľa (-ov)
(32)	Dátum podania prioritnej prihlášky	(74)	Meno (názov) zástupcu (-ov)
(33)	Krajina alebo regionálna organizácia priority	(78)	Meno (názov) nového majiteľa (-ov) po prevode alebo prechode
(45)	Dátum sprístupnenia zapísaného dizajnu		
(46)	Dátum uplynutia odkladu zverejnenia		

Poznámka:

Číslo uvádzané pred kódom (51) znamená verziu Medzinárodného triedenia dizajnov.

Kódy na označovanie záhlaví oznámení publikovaných vo Vestníku ÚPV SR (Štandard WIPO ST. 17)

FG4Q	Zapísané dizajny
FG4Q	Zapísané dizajny s odloženým zverejnením
FG4Q	Zverejnené zapísané dizajny po uplynutí doby odkladu zverejnenia
MA4Q	Zaniknuté zapísané dizajny vzdáním sa
MA4Q	Čiastočne zaniknuté zapísané dizajny vzdáním sa
MC4Q	Vymazané zapísané dizajny
MG4Q	Čiastočne vymazané zapísané dizajny
MK4Q	Zaniknuté zapísané dizajny uplynutím doby platnosti
ND4Q	Predĺženie platnosti zapísaných dizajnov
PC4Q	Prevody a prechody práv
PD4Q	Zmeny dispozičných práv na zapísané dizajny (zálohy)
PD4Q	Zmeny dispozičných práv na zapísané dizajny (ukončenie zálohov)
QB4Q	Licenčné zmluvy registrované
QC4Q	Ukončenie platnosti licenčných zmlúv
RL4Q	Odňatie ochrany a prepis majiteľa dizajnu (na základe rozhodnutia súdu)
TA4Q	Doplnenie pôvodcu (-ov)
TB4Q	Opravy mien
TC4Q	Zmeny mien
TD4Q	Opravy adries
TE4Q	Zmeny adries
TF4Q	Opravy dátumov
TG4Q	Opravy zatriedenia podľa Medzinárodného triedenia dizajnov
TH4Q	Opravy chýb alebo zmeny všeobecne
TK4Q	Opravy tlačových chýb vo Vestníku ÚPV SR

FG4Q

Zapísané dizajny

(11)	(51)	(11)	(51)	(11)	(51)	(11)	(51)
27966	09/05.08	27970	02/02.04	27973	21/03.01	27976	08/01.04
27967	09/05.08	27971	13/03.01	27974	21/01.01	27977	21/02.12
27968	21/01.12	27972	20/03.03	27975	07/01.03	27978	21/02.12
27969	12/13.01						

9 (51) 02/02.04

(11) 27970

(15) 26.8.2013

(18) 15.5.2018

(21) 40-2013

(22) 15.5.2013

(72) Rychlý Petr, Dobříš, CZ;

(73) HUMI OUTDOOR, s.r.o., Dobříš, CZ;

(74) Ďurica Ján, Ing., Považská Bystrica, SK;

(54) Odevná súprava, najmä na služobné účely

Určenie výrobku:

Dizajny podľa hromadnej prihlášky dizajnu s názvom Odevná súprava, najmä na služobné účely sú stelesnené v uniforme napríklad pre vojenské, policajné a zásahové jednotky.

(28) 3

(55)

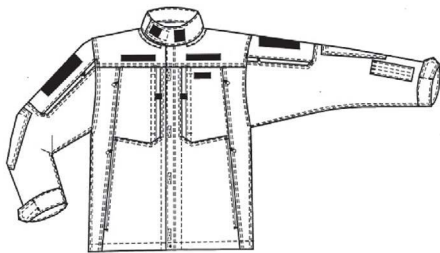

1.1

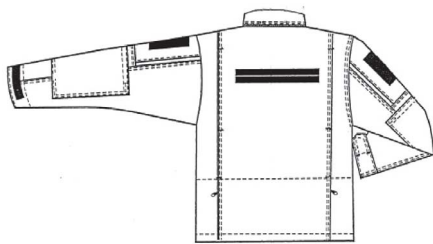

1.2

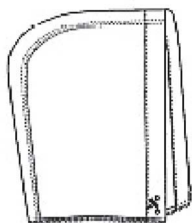

2.1

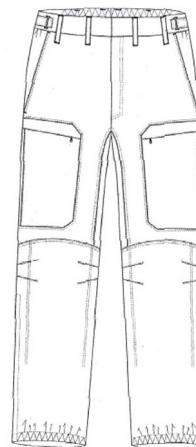

3.1

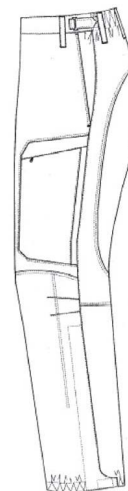

3.2

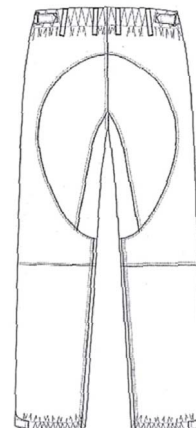

3.3

9 (51) 07/01.03

(11) 27975

(15) 26.8.2013

(18) 11.6.2018

(21) 50-2013

(22) 11.6.2013

(72) Čermák Erik, Bc., Skalica, SK;

(73) Čermák Erik, Bc., Skalica, SK;

(74) Čermáková Iveta, Mgr., Skalica, SK;

(54) **Likérový pohár**

Určenie výrobku:

Výrobok, v ktorom je dizajn stelesnený, je pohár určený na podávanie likérov.

(28) 4

(55)



1.1

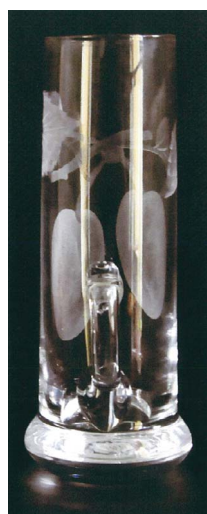

1.2

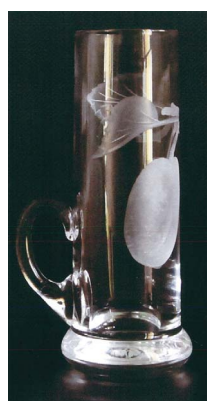

1.3



1.4

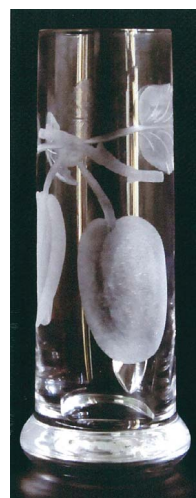

1.5



1.6



2.1



2.2



2.5



2.3



2.6



2.4



2.7



2.8



3.1

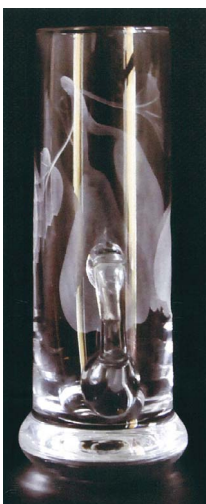

3.2



3.3



3.4



3.5



3.6



3.9



3.7



4.1



3.8

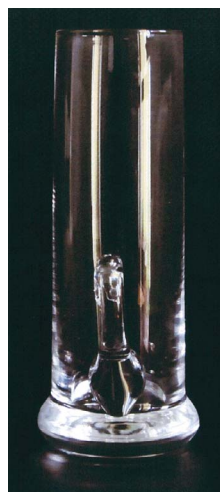

4.2



4.3



4.4



4.5



4.6



4.7

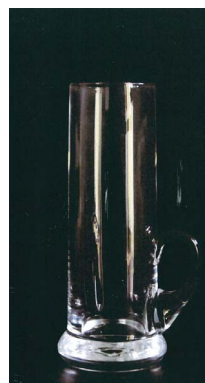

4.8

9 (51) 08/01.04

(11) 27976

(15) 26.8.2013

(18) 19.6.2018

(21) 55-2013

(22) 19.6.2013

(72) Šupík Ladislav, Ing., Sereď, SK;

(73) Šupík Ladislav, Ing., Sereď, SK;

(54) **Rýľ s teleskopickou rúčkou a osovým pôsobením sily**

Určenie výrobku:

Výrobok, v ktorom je dizajn stelesnený, je rýľ určený pre záhradkárov na opracovanie pôdy v malom a s menšou námahou.

(28) 1

(55)



1.1

9 (51) 09/05.08

(11) 27967

(15) 7.8.2013

(18) 28.5.2018

(21) 5010-2013

(22) 28.5.2013

(72) Tuna Kurt, Karaman, TR;

(73) ŞİMŞEK BISKÜVI VE GIDA SANAYI ANONİM ŞİRKETİ, Karaman, TR;

(74) inventa Patentová a známková kancelária s.r.o., Bratislava, SK;

(54) Obal na čokoládovú potravinu s prekvapením vo vnútri

Určenie výrobku:

Výrobok, v ktorom je dizajn stelesnený, je obal na čokoládovú potravinu s prekvapením vo vnútri.

(28) 1

(55)



1.1



1.2

9 (51) 09/05.08

(11) 27966

(15) 7.8.2013

(18) 18.3.2018

(21) 23-2013

(22) 18.3.2013

(72) Bachtík Tomáš, Praha, CZ;

(73) MECOM GROUP s.r.o., Humenné, SK;

(74) Regina Ivan, Ing., Košice, SK;

(54) Obal na mäsový výrobok

Určenie výrobku:

Dizajn 1 - Kids saláma

Výrobok je technologický obal určený na balenie mäkkého mäsového výrobku - salámy.

Dizajn 2 - Kids šunka

Výrobok je technologický obal určený na balenie šunky.

Dizajn 3 - Kids nátierka

Výrobok je technologický obal určený na balenie vareného mäsového výrobku - mäsovej nátierky.

(28) 3

(55)



1.1



2.1



3.1

9 (51) 12/13.01

(11) 27969

(15) 26.8.2013

(18) 10.5.2018

(21) 39-2013

(22) 10.5.2013

(72) Horník Milan, Cabaj - Čápor, SK;

(73) MAVES, s.r.o., Nitra, SK;

(74) Gruber Dalibor, Ing., Košice, SK;

(54) Viacúčelový pracovný stroj

Určenie výrobku:

Výrobkom, v ktorom je dizajn stelesnený, je viacúčelový pracovný stroj určený na zemné a stavebné práce.

(28) 9

(55)

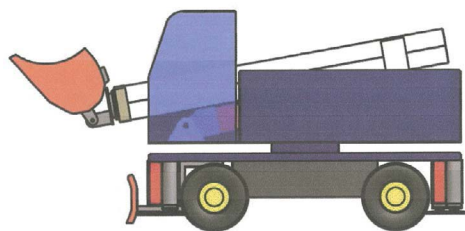

1.1

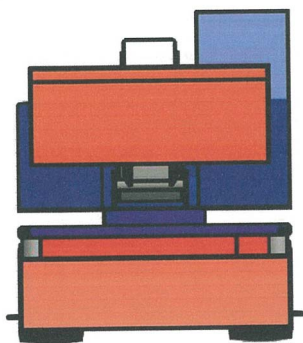

1.2

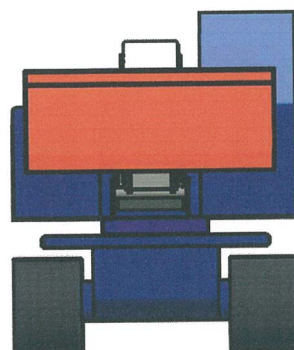

2.2

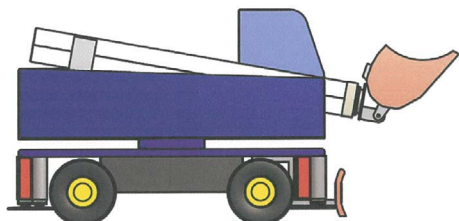

1.3

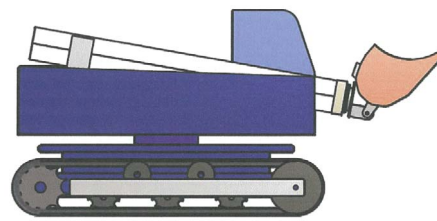

2.3

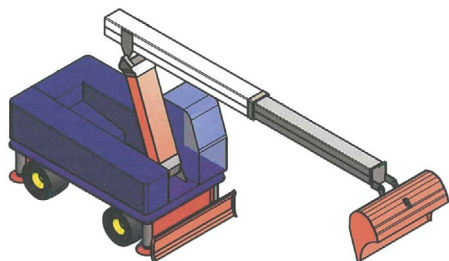

1.4

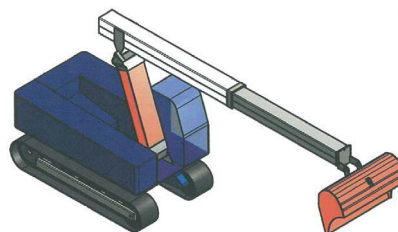

2.4

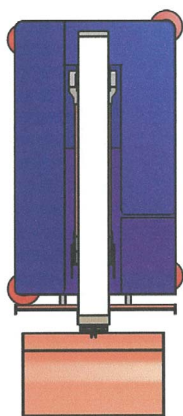

1.5

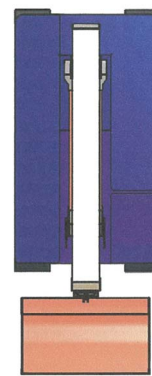

2.5

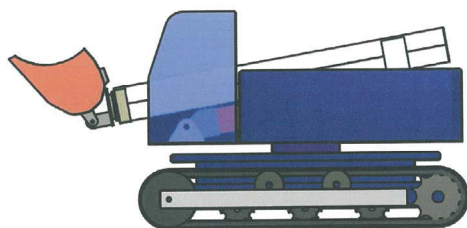

2.1

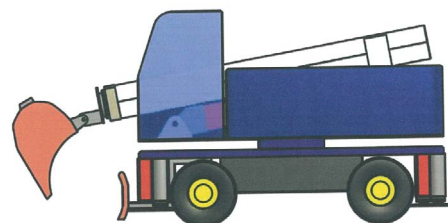

3.1

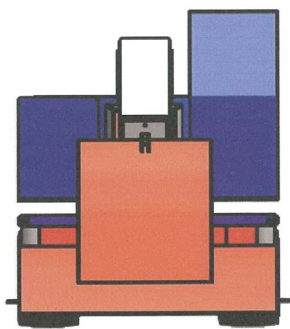

3.2

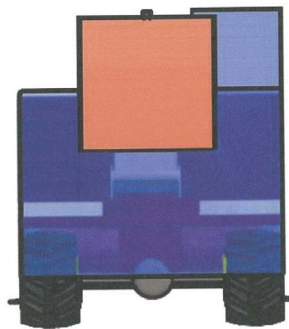

4.2

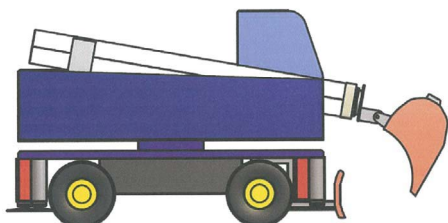

3.3

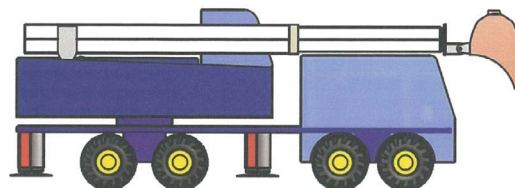

4.3

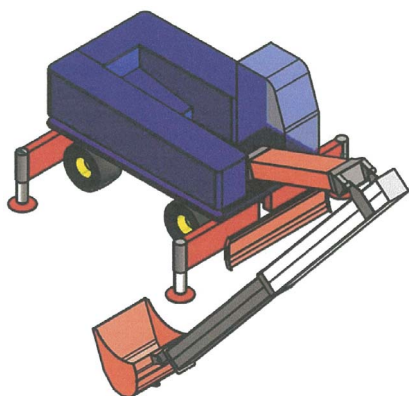

3.4

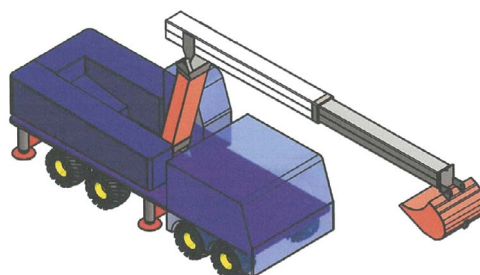

4.4

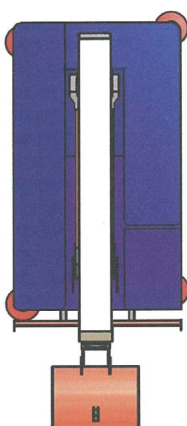

3.5

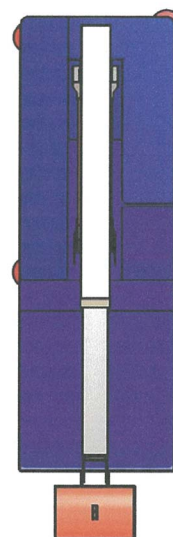

4.5

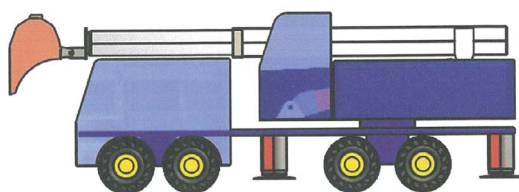

4.1

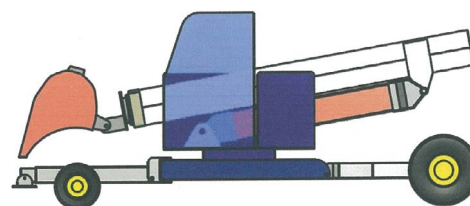

5.1

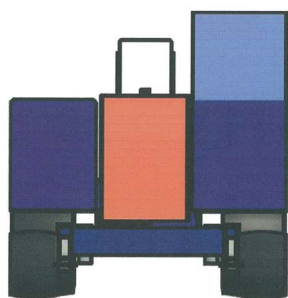

5.2

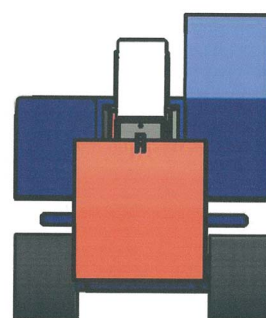

6.2

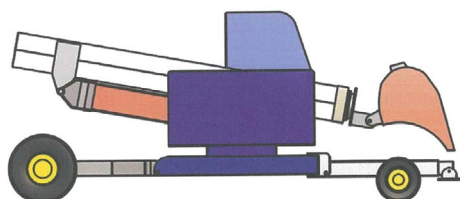

5.3

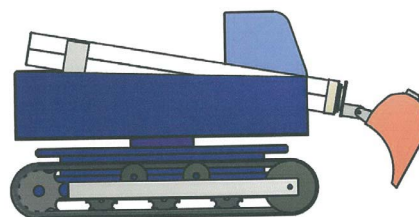

6.3

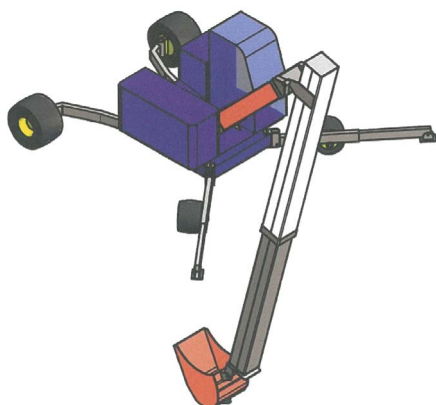

5.4

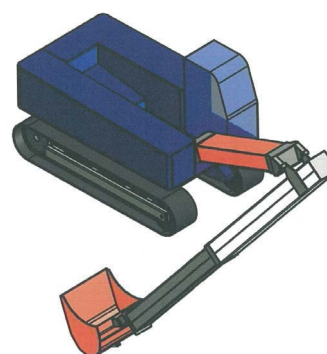

6.4

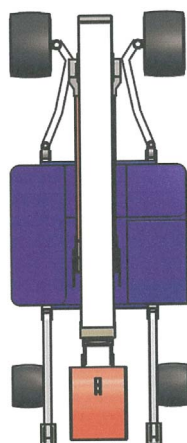

5.5

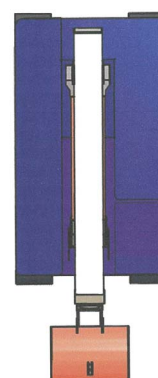

6.5

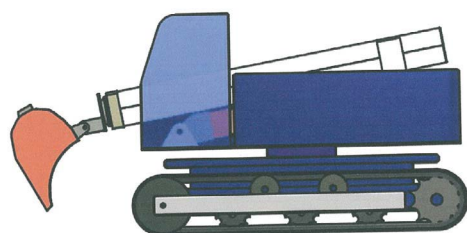

6.1

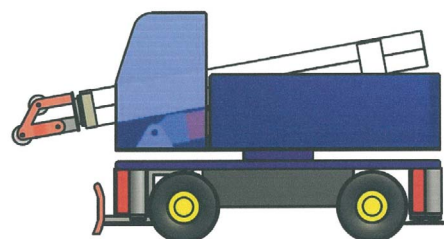

7.1

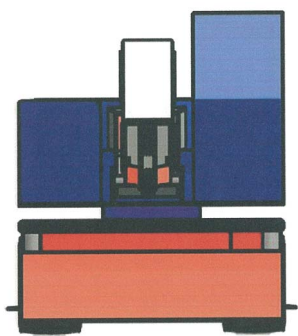

7.2

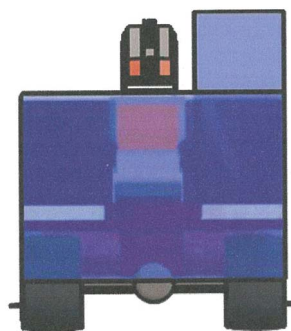

8.2

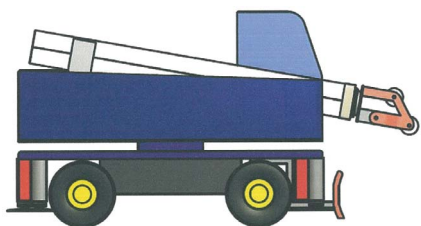

7.3

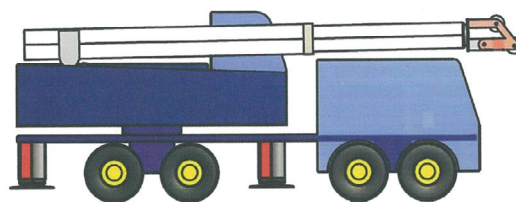

8.3

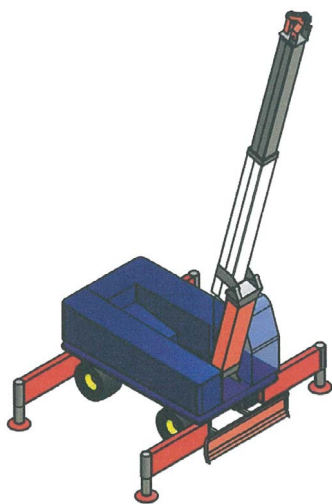

7.4

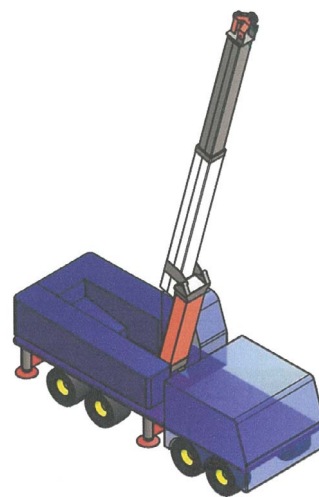

8.4

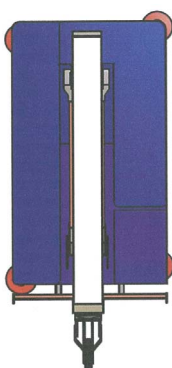

7.5

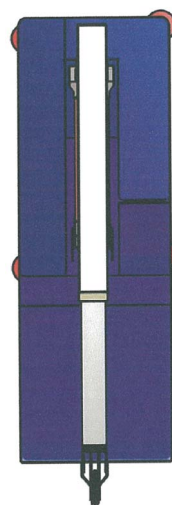

8.5

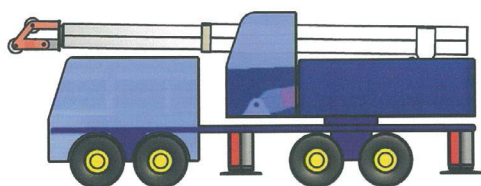

8.1

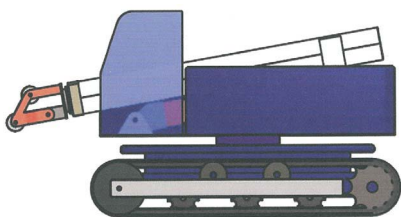

9.1

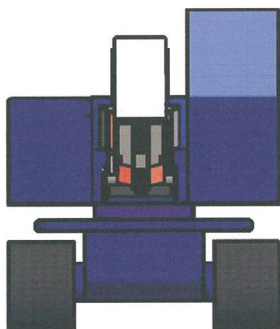

9.2

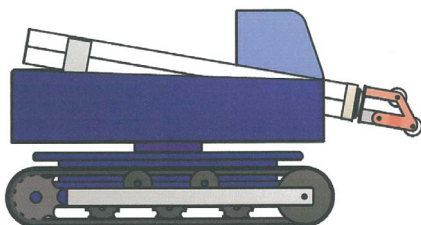

9.3

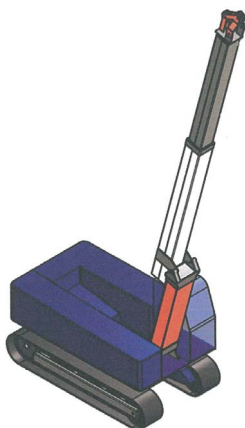

9.4

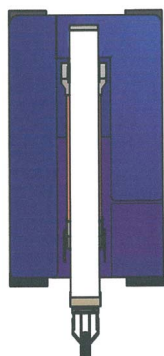

9.5

9 (51) 13/03.01

(11) 27971

(15) 26.8.2013

(18) 15.5.2018

(21) 41-2013

(22) 15.5.2013

(72) Rudinský Matej, Martin, SK; Lužbet'ák Stanislav, Trstená, SK; Baran Tomáš, Perín-Chym, SK;

(73) Goldenfish Lighting s.r.o., Košice, SK;

(74) Belička Ivan, Ing., Banská Bystrica, SK;

(54) **Externý spínač elektrického zariadenia**

Určenie výrobku:

Výrobok, v ktorom je dizajn stelesnený, predstavuje externý spínač elektrického zariadenia.

(28) 1

(55)



1.1



1.2



1.3



1.4

9 (51) 20/03.03, 06/01.11

(11) 27972

(15) 26.8.2013

(18) 20.5.2018

(21) 42-2013

(22) 20.5.2013

(72) Petrin Milan, Ing., Brezno, SK;

(73) ART Brezno, s.r.o., Brezno, SK;

(74) Belička Ivan, Ing., Banská Bystrica, SK;

(54) Lavička s reklamnou plochou

Určenie výrobku:

Výrobok, v ktorom je dizajn stelesnený, predstavuje lavičku s reklamnou plochou.

(28) 1

(55)

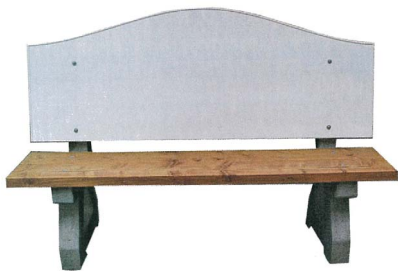

1.1



1.2



1.3



1.4

9 (51) 21/01.01, 21/01.04

(11) 27974

(15) 26.8.2013

(18) 29.5.2018

(21) 47-2013

(22) 29.5.2013

(72) Matuška Jaroslav, Lučenec, SK;

(73) Matuška Jaroslav, Lučenec, SK;

(54) Hrný plán spoločenskej hry a hrací kameň

Určenie výrobku:

Výrobok, v ktorom je dizajn stelesnený, je hrací plán s príslušenstvom, ktorý je určený ako spoločenská hra.

(28) 8

(55)

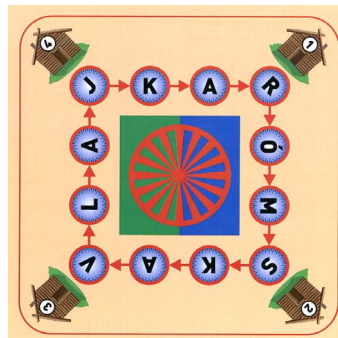

1.1



2.1

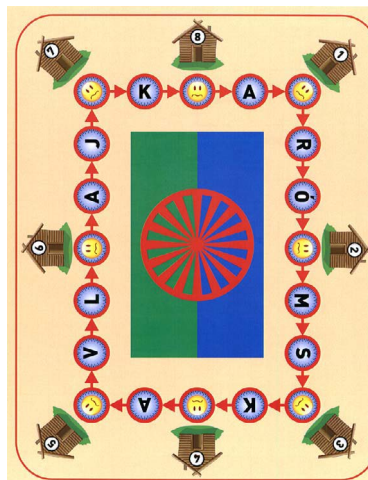

3.1

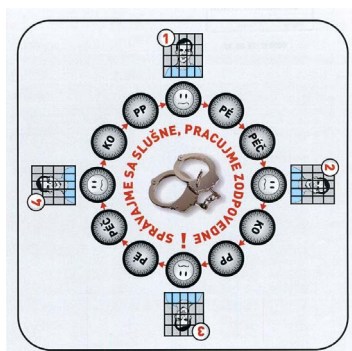

4.1

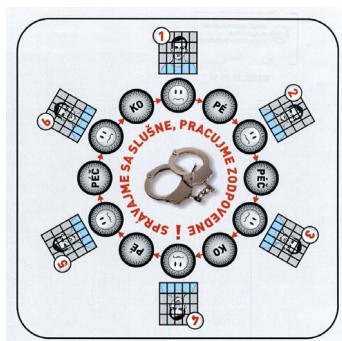

5.1

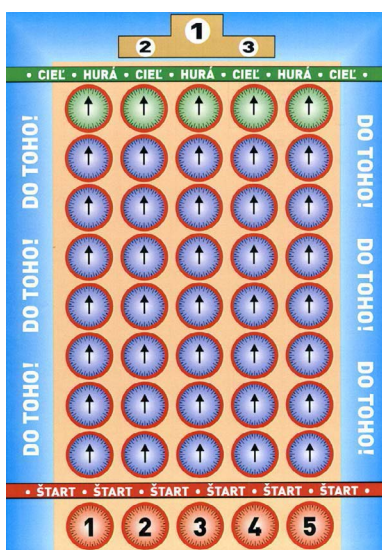

6.1



7.1



7.2

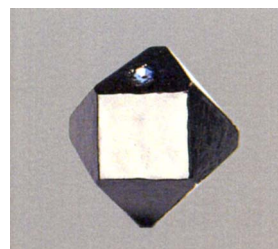

7.3



8.1



8.2

9 (51) 21/01.12

(11) 27968

(15) 26.8.2013

(18) 6.5.2018

(21) 37-2013

(22) 6.5.2013

(72) Dermek Peter, Ing., Chorvátsky Grob, SK;

(73) Dermek Peter, Ing., Chorvátsky Grob, SK;

(74) Máčajová Mária, Ing., Nitra, SK;

(54) **Žetón**

Určenie výrobku:

Výrobok, v ktorom je dizajn stelesnený, je určený primárne na použitie ako hrací žetón na poker alebo s prípadnou potlačou sa využíva aj ako reklamný predmet, vizitka a podobne.

(28) 1

(55)



1.1

9 (51) 21/02.12

(11) 27978

(15) 26.8.2013

(18) 25.6.2018

(21) 57-2013

(22) 25.6.2013

(72) Jelenčík Branislav, Ing. ArtD., Bratislava, SK;

(73) Jelenčík Branislav, Ing. ArtD., Bratislava, SK;

(54) Športová potreba na cvičenia brušných svalov

Určenie výrobku:

Športová potreba na cvičenie brušných svalov podľa Medzinárodného triedenia dizajnov, 9. vydanie patrí do triedy 21 - Hry, hračky, stany a športové potreby. Ide o stojanové cvičebné náradie na osobné cvičenie jednotlivca, na ktorom si zmenami uhlov medzi časťami tela a súčasnom napínaní príslušných svalových partií spevňuje brušné a chrbtové svalstvo.

(28) 1

(55)

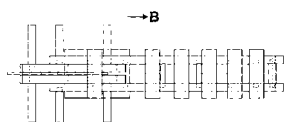
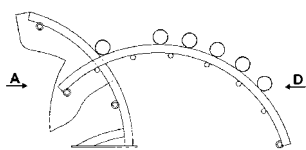

1.1

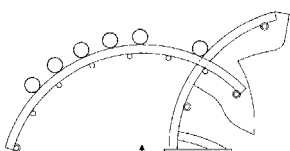
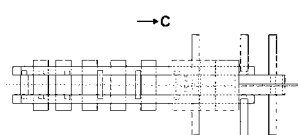

1.2

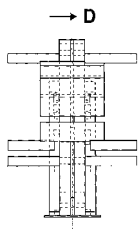
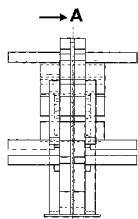

1.3

9 (51) 21/02.12

(11) 27977

(15) 26.8.2013

(18) 25.6.2018

(21) 56-2013

(22) 25.6.2013

(72) Jelenčík Branislav, Ing. ArtD., Bratislava, SK;

(73) Jelenčík Branislav, Ing. ArtD., Bratislava, SK;

(54) Športová potreba na cvičenia svalov hornej časti tela

Určenie výrobku:

Športová potreba na cvičenie svalov hornej časti tela podľa Medzinárodného triedenia dizajnov, 9. vydanie, patrí do triedy 21 - Hry, hračky, stany a športové potreby. Ide o stojanové cvičebné náradie na osobné cvičenie jednotlivca, na ktorom si zmenami uhlov medzi časťami tela a súčasnom napínaní príslušných svalových partií spevňuje ramenné a chrbtové svalstvo.

(28) 1

(55)

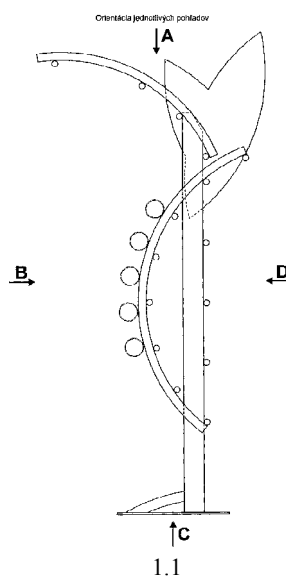

1.1

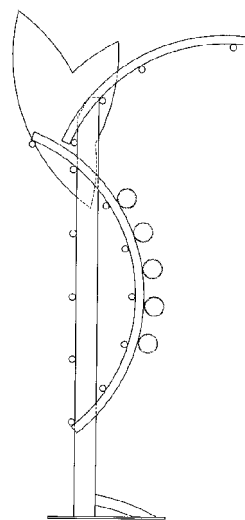

1.2

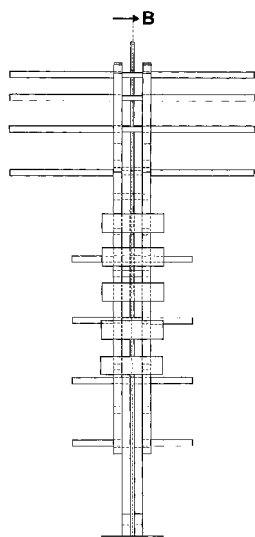

1.3

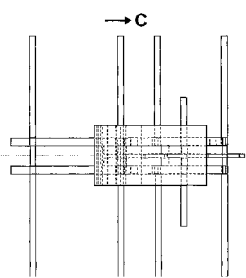
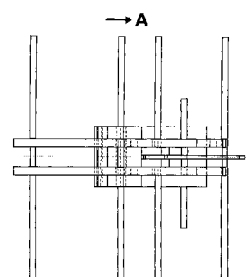

1.4

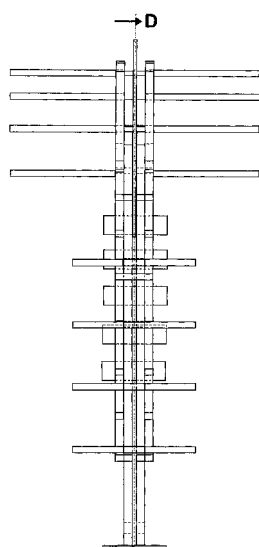

1.5

9 (51) 21/03.01

(11) 27973

(15) 26.8.2013

(18) 23.5.2018

(21) 44-2013

(22) 23.5.2013

(72) Reháč Jozef, Ing., Prievidza, SK;

(73) Reháč Jozef, Ing., Prievidza, SK;

(54) **Priestorový hlavolam**

Určenie výrobku:

Výrobok, v ktorom je dizajn stelesnený, je priestorový hlavolam.

(28) 1

(55)

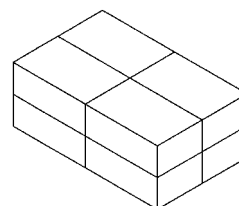

1.1

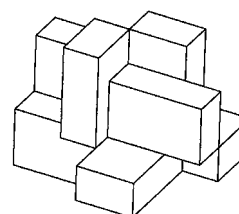

1.2

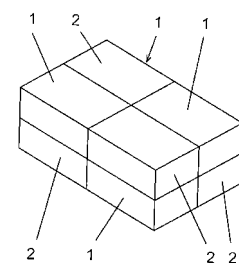

1.3

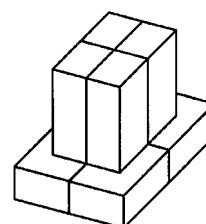

1.4

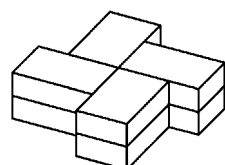

1.5

(51)	(11)	(51)	(11)	(51)	(11)	(51)	(11)
02/02.04	27970	09/05.08	27967	20/03.03	27972	21/02.12	27977
07/01.03	27975	12/13.01	27969	21/01.01	27974	21/02.12	27978
08/01.04	27976	13/03.01	27971	21/01.12	27968	21/03.01	27973
09/05.08	27966						

MK4Q Zaniknuté zapísané dizajny uplynutím doby platnosti

(11)	Dátum zániku	(11)	Dátum zániku	(11)	Dátum zániku	(11)	Dátum zániku
25732	14.08.2013	25742	07.08.2013	27444	16.01.2013	27450	11.01.2013
25733	21.08.2013	26701	31.01.2013	27445	16.01.2013	27451	31.01.2013
25734	21.08.2013	26702	31.01.2013				

ND4Q Predĺženie platnosti zapísaných dizajnov

(11) (51)
27501 09/01.01

8 (51) 09/01.01
(11) 27501
(15) 4.12.2008
(18) 7.8.2018
(21) 5015-2008
(22) 7.8.2008
(73) Bratislavská vodárenská spoločnosť, a.s., Bratislava, SK;
(54) Fľaša Sihot'
Určenie výrobku:
Ide o PET fľašu, ktorá je určená na distribúciu stolovej vody a iných nealkoholických nápojov v sýtenej a nesýtenej podobe. Fľašu je možné vyrobiť vo všetkých farebných alternatívach.

(51) (11)
09/01.01 27501

QB4Q Licenčné zmluvy registrované

(11) 26874
(21) 194-2003
(73) Hanuš Martin, Nový Knín, CZ;
Nadobúdateľ:
Consolidated Aerospace Industries s.r.o., Bratislava, SK;
Typ licencie: nevýlučná
Dátum uzavretia licenčnej zmluvy: 8.5.2013
(58) 13.8.2013

ČASŤ

OCHRANNÉ ZNÁMKY

**Číselné kódy na označovanie bibliografických údajov
(Štandard WIPO ST. 60)**

- (111) Číslo zápisu
(141) Dátum zániku
(151) Dátum zápisu
(156) Dátum obnovy
(180) Predpokladaný dátum uplynutia platnosti zápisu/-obnovy
(210) Číslo prihlášky
(220) Dátum podania prihlášky
(310) Číslo prioritnej prihlášky
(320) Dátum podania prioritnej prihlášky
(330) Krajina alebo regionálna organizácia priority
(340) Údaje o čiastočnej prioritě
(350) Dátum práva z prihlášky, z ktorej sa uplatňuje seniorita
(360) Zoznam tovarov a služieb, na ktoré sa vzťahuje čiastočná seniorita
(442) Dátum zverejnenia prihlášky po prieskume
(450) Dátum oznámenia o zápise ochrannej známky
(510) Zoznam tovarov a/alebo služieb, ak neboli zatriedené/bez použitia triedenia
(511) Medzinárodné triedenie tovarov a/alebo služieb, a/alebo zoznam zatriedených tovarov a/alebo služieb
(540) Reprodukcia známky
(551) Údaje o kolektívnej známke
(554) Trojrozmerná známka
(580) Dátum zápisu akejkoľvek transakcie v súvislosti s prihláškou alebo zápisom ochrannej známky do registra, napr. zmena majiteľa, zmena mena alebo adresy, zrieknutie sa známky atď. (účinnosť)
(591) Údaje o uplatňovaných farbách
(641) Číslo a dátum podania prihlášky ochrannej známky Spoločenstva, premenou ktorej vznikla prihláška národnej ochrannej známky
(646) Číslo a dátum podania ochrannej známky Spoločenstva, premenou ktorej vznikla prihláška národnej ochrannej známky
(731) Meno a adresa prihlasovateľa (-ov)
(732) Meno a adresa majiteľa (-ov)
(740) Meno a adresa zástupcu (-ov)
(770) Meno a adresa predchádzajúceho prihlasovateľa (-ov) alebo majiteľa (-ov) (v prípade zmeny vlastníctva)
(771) Predchádzajúce meno alebo adresa prihlasovateľa (-ov) alebo majiteľa (-ov) (v prípade zmeny údajov)
(791) Meno a adresa držiteľa (-ov) licencie
(793) Podmienky a obmedzenia licencie
(800) Číslo a dátum medzinárodného zápisu
(881) Číslo a dátum zápisu ochrannej známky nahradenej medzinárodným zápisom

Poznámka:

Číslo uvádzané pred kódom (511) znamená verziu Medzinárodného triedenia tovarov a služieb.

Zverejnené prihlášky ochranných známok

(210)	(210)	(210)	(210)
1504-2008	1039-2013	1221-2013	1480-2013
2034-2010	1040-2013	1222-2013	1487-2013
1039-2011	1041-2013	1226-2013	5091-2013
1547-2011	1042-2013	1227-2013	5093-2013
509-2012	1043-2013	1228-2013	5110-2013
651-2012	1052-2013	1234-2013	5123-2013
674-2012	1057-2013	1239-2013	5144-2013
1654-2012	1062-2013	1249-2013	5145-2013
1782-2012	1064-2013	1253-2013	5146-2013
5515-2012	1068-2013	1257-2013	5180-2013
5758-2012	1069-2013	1259-2013	5204-2013
5853-2012	1071-2013	1260-2013	5214-2013
5885-2012	1076-2013	1263-2013	5215-2013
5887-2012	1077-2013	1271-2013	5216-2013
5891-2012	1089-2013	1272-2013	5230-2013
136-2013	1104-2013	1273-2013	5233-2013
138-2013	1107-2013	1276-2013	5252-2013
139-2013	1108-2013	1280-2013	5277-2013
231-2013	1114-2013	1294-2013	5283-2013
233-2013	1115-2013	1295-2013	5295-2013
268-2013	1116-2013	1311-2013	5343-2013
315-2013	1117-2013	1312-2013	5362-2013
345-2013	1118-2013	1326-2013	5363-2013
362-2013	1120-2013	1333-2013	5380-2013
383-2013	1121-2013	1334-2013	5387-2013
398-2013	1127-2013	1340-2013	5388-2013
399-2013	1128-2013	1344-2013	5400-2013
574-2013	1129-2013	1348-2013	5403-2013
665-2013	1130-2013	1349-2013	5412-2013
691-2013	1131-2013	1350-2013	5413-2013
701-2013	1132-2013	1361-2013	5414-2013
716-2013	1136-2013	1362-2013	5416-2013
732-2013	1139-2013	1363-2013	5420-2013
735-2013	1140-2013	1364-2013	5422-2013
738-2013	1141-2013	1365-2013	5424-2013
739-2013	1142-2013	1366-2013	5425-2013
756-2013	1143-2013	1367-2013	5430-2013
826-2013	1146-2013	1368-2013	5431-2013
845-2013	1168-2013	1369-2013	5432-2013
850-2013	1169-2013	1370-2013	5433-2013
862-2013	1170-2013	1371-2013	5434-2013
877-2013	1175-2013	1378-2013	5435-2013
908-2013	1182-2013	1379-2013	5436-2013
919-2013	1183-2013	1380-2013	5437-2013
920-2013	1185-2013	1384-2013	5438-2013
921-2013	1187-2013	1391-2013	5439-2013
922-2013	1188-2013	1394-2013	5446-2013
923-2013	1191-2013	1395-2013	5447-2013
924-2013	1196-2013	1396-2013	5456-2013
925-2013	1197-2013	1397-2013	5457-2013
927-2013	1206-2013	1401-2013	5467-2013
949-2013	1214-2013	1404-2013	5468-2013
982-2013	1215-2013	1407-2013	5469-2013
983-2013	1216-2013	1419-2013	5477-2013
985-2013	1217-2013	1439-2013	5478-2013
988-2013	1218-2013	1473-2013	
1038-2013	1220-2013	1476-2013	

(210) 1504-2008

(220) 31.7.2008

9 (511) 36

(511) 36 - Finančné služby, najmä súkromné investovanie; financovanie rizikového kapitálu; poradenstvo a financovanie fúzií a akvizícií; správa fondov; tvorba fondov; investičné bankové činnosti; equity sponzoring pri prevzatí cudzím kapitálom (leveraged buyout).

(540) SUN CAPITAL

(731) Sun Capital Partners, Inc., 5200 Town Center Circle, Suite 600, Boca Raton, Florida 33486, US;

(740) Frolkovič Ľuboš, JUDr., Bratislava, SK;

(210) 2034-2010

(220) 23.12.2010

9 (511) 1, 17, 19

(511) 1 - Cementové lepidlá; stavebné lepidlá; lepidlá a spojivá na priemyselné účely; lepidlá a spojivá na obkladačky; chemické látky na prevzdušnenie betónu; konzervačné prípravky a výrobky na konzervovanie betónu s výnimkou farieb a olejov; spojivá do betónu; suché stavebné lepidlá na báze cementu; vápenný hydrát; suché stavebné zmesi na výrobu alebo prípravu lepidiel.

17 - Tesniace a upchávacie materiály.

19 - Bitúmen, asfalt, živice; bridlica; stavebná malta; nekovové prenosné konštrukcie; smola; nekovový stavebný materiál; suché stavebné zmesi na výrobu alebo prípravu omietok, stierok alebo podlahových vrstiev a poterov; cement; murovací malta; omietky pre stavebníctvo; dekoratívne omietky; stavebná malta; potery s výnimkou kovových; betón; štrk; vápno; piesok patriaci do tejto triedy.

(540) LEVEL

(731) EXCEL MIX, s. r. o., Priemyselná 497/8, 922 31 Sokolovce, SK;

(740) Beleščák Ladislav, Ing., Piešťany, SK;

(210) 1039-2011

(220) 20.6.2011

10(511) 8, 9, 11, 12, 21

(511) 8 - Ručné nástroje a náradie pre bicykle, najmä kľúče, kliešte, skrutkovače a nitovače reťazi.

9 - Rýchlomery; tachometre; blikavé svetlá; osobné ochranné prostriedky proti nehodám; ochranné prilby; okuliare; puzdrá na okuliare; šnúrky na okuliare; tlakomery (manometre); tlakomery na ventily; navigačné satelitné prístroje.

11 - Bicyklové svetlá a svietidlá.

12 - Bicykle a ich súčasti, akými sú najmä rámy, riadidlá, sedadlá, kolesá, pneumatiky, blatníky, brzdy, ozubené kolesá a súkolesia, reťaze, zvončeky, tlmiče; stojany na bicykle; bicyklové pumpy; batožinové nosiče a košíky na bicykle; detské sedačky na bicykle, návleky na batohy a brašne pre cyklistov; rukoväte na bicykle; omotávky a zátky na volanty bicyklov; pásky do ráfikov bicyklov; tašky a brašne na upevnenie na bicykel.

21 - Fľaše pre cyklistov.

(540) KLS

(731) KELLYS BICYCLES s.r.o., Slnečná cesta 374, 922 01 Veľké Orvište, SK;

(740) Beleščák Ladislav, Ing., Piešťany, SK;

(210) 1547-2011

(220) 13.9.2011

10(511) 5, 41, 42

(511) 5 - Parafarmaceutické výrobky (patriace do tejto triedy); vitamíny; prípravky pre ľudí a zvieratá obsahujúce minerály a stopové prvky; diétne a nutričné prípravky na liečebné účely; medicínske sirupy; kombinované prípravky vitamínov, minerálov, stopových prvkov a bylinných výťažkov; potravinové doplnky aj obohatené vitamínmi alebo minerálmi, alebo stopovými prvkami na lekárske účely; vitamínové prípravky; multivitaminové preparáty; potravinárske multiminerálové preparáty; bylinné čaje na lekárske účely; liečivé rastliny; dietetické látky upravené na lekárske účely; bielkovinové prípravky alebo potrava na lekárske účely; bylinné výťažky alebo sirupy na lekárske účely; vitamínová výživa vo forme koncentrátov; proteínové koncentráty ako výživné prídavky k potravinám na lekárske účely; liečivé cukrárenské výrobky a cukrovinky s liečivými účinkami; prípravky a požívatiny obsahujúce biologické katalyzátory pre fyzicky aktívne osoby, športovcov a rekonvalescentov na lekárske účely; posilňujúce požívatiny, extrakty a potraviny na zvláštnu výživu na lekárske účely; dietetické a diabetické požívatiny a potraviny na zvláštnu výživu na lekárske účely; potravinové doplnky na posilnenie imunity organizmu a zlepšenie zdravia v tuhom i tekutom stave, vo forme práškových zmesí, kvapiek, sirupov, gélov, pást, tabliet, šumivých tabliet, pastiliek, dražé, kapsúl, kapsuliek, bonbónov, želé, práškov, všetko už uvedené na liečebné účely.

41 - Organizovanie a usporadúvanie športových a výchovných podujatí, súťaží, najmä so zameraním na fitness a zdravý životný štýl; prevádzkovanie športových zariadení a zariadení slúžiacich na regeneráciu a rekondíciu vrátane fit centier a indoor cyclingu; organizovanie kurzov aerobiku; organizovanie športových pobytov; organizovanie kurzov pre cvičiteľov aerobiku, trénerov a rozhodcov; organizovanie telovýchovných kurzov a činnosť športových inštruktorov; športové poradenstvo, vyučovacia, výchovná, vzdelávacia a zábavná činnosť.

42 - Výskumná a vývojová činnosť v oblasti výživy ľudí a zvierat; výskum zameraný na optimalizáciu výživy v záťažových situáciách ako stres, dlhodobá a krátkodobá fyzická alebo psychická záťaž, nevhodné životné prostredie a športové výkony; výskumná činnosť týkajúca sa optimalizácie zloženia stravy a potravinových doplnkov pre človeka.

(540) HORSKÝ PRAMEN

(731) NUTREND D. S., a. s., Selské nám. 9/43, 772 00 Olomouc - Chválkovice, CZ;

(740) Labudík Miroslav, Ing., Kysucké Nové Mesto, SK;

(210) 509-2012

(220) 28.3.2012

10(511) 35, 39, 41, 42

(511) 35 - Správa registratúry, archívnictvo (administratívne služby); obchodná administratíva; kancelárske práce; rozmnožovanie tlačív a písomností; vedenie účtovníctva; záznam, prepis, zostavovanie,

kompilácia alebo systematizácia písomných oznámení a záznamov, ako aj kompilácia matematických alebo štatistických údajov; spracovanie záznamov; reklamné služby; obchodný manažment, obchodná správa; maloobchodné a veľkoobchodné služby s papiernickým tovarom, kancelárskymi potrebami okrem nábytku, písacími potrebami; obchodné sprostredkovanie služieb uvedených v triede 35 a 41; poradenstvo v oblasti uvedených služieb.

39 - Skladovanie; skladovanie údajov a dokumentov elektronicky uložených; skladovanie aktov, dokumentov, spisov a dátových nosičov všetkých druhov; informácie o skladovaní; prenájom skladovacích kontajnerov; prenájom skladov; manipulácia s dokumentmi pri skladovaní; sprostredkovanie prepravy; poradenstvo v oblasti uvedených služieb.

41 - Vzdelávanie; organizovanie a zabezpečovanie výcvikov, kurzov a školení; zábava; športová a kultúrna činnosť, poradenstvo v oblasti uvedených služieb.

42 - Vypracovanie projektov a odborné plánovanie spracovania archivácie dokumentov a ich uskladňovania (pre tretie osoby).

(540)



(591) červená, čierna

(731) AD ACTA, s.r.o., M. R. Štefánika 310, 972 71 Nováky, SK;

(740) MAJLINGOVÁ & PARTNERS, s. r. o., Bratislava, SK;

(210) 651-2012

(220) 23.4.2012

10(511) 6, 19

(511) 6 - Kovové profily, kovové závesy a kovové závesné prvky, kovové spojky profilov, kovové krížové spojky, kovové zaist'ovacie držiaky, drôt (okrem elektrického), hliníkové lišty.

19 - Plastové profily, plastové rohovníky.

(540)



(591) modrá

(731) Stavebné profily s.r.o., Dolná Breznica 257, 020 61 Dolná Breznica, SK;

(210) 674-2012

(220) 25.4.2012

10(511) 41

(511) 41 - Vzdelávanie, vyučovanie, najmä stredoškolská vzdelávacia činnosť; zabezpečenie výcvikov, kurzov a školení; organizovanie a vedenie kurzov, školení a výcvikov; diaľkové štúdium; informácie o vzdelávaní a výchove; pedagogické informácie; vydávanie kníh, učebníc a textov s výnimkou reklamných; formátovanie textov s výnimkou reklamných.

(540) INFORMAČNÉ TECHNOLOGIE A INFORMAČNÉ SLUŽBY V CESTOVNOM RUCHU (ITISCR)

(731) Súkromná stredná odborná škola HOST, Riazanská 75, 831 03 Bratislava, SK;

(740) Gajdošíková Zuzana, Ing., Bratislava, SK;

(210) 1654-2012

(220) 7.11.2012

10(511) 35

(511) 35 - Maloobchodné a veľkoobchodné služby s obuvou a odevami.

(540)

(591) žltá, modrá

(731) UNIMODA s.r.o., Denisova 639/2, 702 00 Ostrava, CZ;

(210) 1782-2012

(220) 27.11.2012

10(511) 6, 17, 19, 35, 44

(511) 6 - Kovový stavebný materiál, stavebná oceľ, najmä kovové siete, roxory, kovania na dvere, kovové zárubne, kovania na kľučky a okná, príslušenstvo k sadrokartónovým systémom - oceľový pozinkovaný plech, kovové profily, rýchlerezné (samorezné) skrutky (kovové), kovové spojky pre sadrokartónové systémy nezahrnuté v iných triedach, kovové závesy, kovové strmene nezahrnuté v iných triedach, oceľové drôty s okom, kovové a hliníkové lišty.

17 - Izolačné materiály a prípravky, izolačné náterové hmoty, tesniace tmely, sadrové tmely, sklotextilné pásy.

19 - Stavebný materiál s výnimkou kovového, najmä tehly, pórobetón, sadrokartónové systémy s príslušenstvom, nekovové lišty, drevené dosky, stavebné drevo, dvere s výnimkou kovových, fasádne farby a omietky, cement, murovací materiál, maltové spojivá a organické plnidlá, komíny; dymovody s výnimkou kovových, nekovové komínové rúry, strešné plastové okná, strešné krytiny s výnimkou kovových, nekovové strešné odkvapové žľaby, laminátové podlahy.

35 - Maloobchodná a veľkoobchodná činnosť a sprostredkovanie obchodu s tovarmi uvedenými v triedach 6, 17, 19 tohto zoznamu.

44 - Záhradníctvo, ničenie škodcov v záhradníctve, služby záhradných architektov.

(540)



(731) Ďurec Michal, Sú'ov 500, 013 52 Sú'ov, SK;

(210) 5515-2012

(220) 2.8.2012

(310) 12/3920561

(320) 16.5.2012

(330) FR

10(511) 3, 14, 18, 25, 28, 35, 36, 38, 41

(511) 3 - Prípravky na bielenie a iné práce prostriedky; prípravky na čistenie, leštenie, odmasťovanie a brúsenie; mydlá; voňavkárske výrobky, vonné oleje, kozmetické prípravky, vlasové vody (lotions); zubné pasty.

14 - Vzácné kovy a ich zliatiny; šperky, drahokamy; hodinárske a chronometrické prístroje; umelecké diela z drahých kovov.

18 - Koža a imitácia kože, výrobky z týchto materiálov, ktoré nie sú zahrnuté v iných triedach, a to aktovky, náprsné tašky, peňaženky, kabelky, batohy, cestovné tašky, plážové tašky, športové tašky, obaly na odevy na cestovanie, kľúčičky (kožená galantéria); zvieracie kože; kufre a kufříky; dáždniky, slnečníky a vychádzkové palice; biče a sedlárske výrobky.

25 - Odevy, obuv, pokrývky hlavy.

28 - Hry, hračky a veci na hranie; potreby na telocvik a šport okrem odevov, obuvi, podložiek, gymnastických žineniek a bicyklov; lyžiarske vybavenie, a to lyže, surfvacie dosky, lyžiarske palice, lyžiarske tašky; všetky druhy lôpt na hry a športy; tenisové rakety, stolnotenisové rakety, bedmintonové rakety a squashové rakety; kriketové pálky, golfové palice, hokejky; tenisové loptičky a bedmintonové košíčky; stoly na stolný tenis; kolieskové korčule; siete na šport; športové rukavice; chrániče kolien, chrániče lakťov, chrániče členkov a chrániče na holene na športové účely; golfové vaky, tašky a obaly na tenisové rakety, stolnotenisové rakety, bedmintonové rakety, squashové rakety, kriketové pálky a hokejky.

35 - Obchodný manažment; obchodná administratíva; kancelárske práce; podnikateľská administratíva; obchodné informácie; pomoc pri riadení obchodných alebo priemyselných podnikov; organizačné poradenstvo a poradenstvo v oblasti manažmentu; reklama; príprava daňových priznaní; prieskum trhu; expertízy v oblasti efektivity v obchodnej činnosti; ekonomické prognózy; marketingové prieskumy; marketingové štúdie; marketingové služby; služby v oblasti aukcií a dražieb; správa počítačových súborov; štatistické kompilácie; služby v oblasti public relations; prieskum verejnej mienky; maloobchodné služby a online maloobchodné služby v oblasti kozmetického tovaru, voňavkárskeho tovaru, klenotníckeho tovaru, hodín a hodiniek, koženého tovaru, odevov, obuvi a športového a telocvičného tovaru; pomoc pri riadení obchodnej činnosti a obchodný manažment a podnikové poradenstvo v oblasti sociálno-vzdelávacej, kultúrnej, v oblasti ochrany životného prostredia, obnoviteľných zdrojov energie a udržateľnosti rozvoja.

36 - Poistné ručenie; bankovníctvo; realitné záležitosti; realitná činnosť; správa nehnuteľností; oceňovanie nehnuteľností; finančné analýzy; informácie o poistení; kapitálové investície; služby kreditných kariet; zmenárenské služby; finančné konzultácie; maklérsstvo, maklérsstvo s cenými papiermi; služby úverovej kancelárie; finančný lízing; služby sporiteľní; finančné posúdenia (poistné ručenie, bankovníctvo, realitné záležitosti); daňové vyhodnocovania; správa majetku; poskytovanie financovania; poskytovanie finančných informácií; zriadenie fondov; kapitálové investovanie na pomoc pri založení nových spoločností; finančné služby cez internet; služby finančného sponzorstva; finančné sponzorstvo (sponzoring); zabezpečené platobné služby v oblasti telekomunikácií a počítačových sietí; vystavovanie voucherov, cestovných šekov, šekov a akreditívov; služby v oblasti platieb za televízne vysielanie; sponzorstvo vzdelávania v oblasti ekológie, ochrany životného prostredia a udržateľnosti rozvoja.

38 - Telekomunikačné služby; služby na poskytovanie prístupu k obchodným transakciám prostredníctvom elektronických komunikačných sietí; komunikácia prostredníctvom mobilných telefónov; služby komunikácie rádiom; služby v oblasti komunikácie telefónom; elektronický prenos dát a dokumentov pomocou počítačových terminálov; doručovanie správ elektronickou cestou; služby elektronickej pošty; služby na ukladanie a zasielanie elektronických správ; služby faxového prenosu; vysielanie televíznych programov; káblové vysielanie televíznych programov; služby v oblasti videokonferencií; telegrafné služby; služby teletextu; poskytovanie prístupu k online portálu; služby v oblasti elektronických hlasových správ; komunikácia prostredníctvom internetu; satelitný prenos.

41 - Vzdelávanie, poskytovanie výcviku a zábavy, športové a kultúrne aktivity; organizovanie a usporadúvanie športových akcií; telesné cvičenie; prevádzkovanie fitness a telovýchovných centier, a to organizovanie a vedenie telesných cvičení a tréningových tried; prevádzkovanie krytých štadiónov, telocvični a športových hál s použitím telocvičných a športových zariadení.

(540) KERING

(731) PPR A French „Société Anonyme“, 10, avenue Hoche, 75008 Paris, FR;

(740) Čechvalová Dagmar, Bratislava, SK;

(210) 5758-2012

(220) 31.10.2012

10(511) 31, 40

(511) 31 - Čerstvé hrozno, poľnohospodárske a záhradkárské produkty (neuvedené v iných triedach).
40 - Vinárstvo.

(540) CORPUS

(731) STREKOV 1075, s. r. o., Strekov 1075, 941 37 Strekov, SK;

(740) Mešková Viera, Ing., Bratislava, SK;

(210) 5853-2012

(220) 29.11.2012

(310) 495585

(320) 30.5.2012

(330) CZ

10(511) 1, 17, 19

(511) 1 - Chemické výrobky určené pre priemysel a na použitie v stavebníctve; lepidlá, spojivá, tmely a silikóny uvedené v tejto triede; protipožiarné tmely a silikóny; lepidlá pre priemysel a stavebníctvo; škárovacie hmoty; chemické výrobky na impregnovanie fasád; ochranné prípravky na murivo; ochranné prípravky na betón; chemické prípravky na čistenie vody v bazénoch; chladiace kvapaliny určené do chladiacich systémov motorových vozidiel; chladiace kvapaliny do všetkých typov vykurovacích a chladiacich systémov vrátane solárnych kolektorov a tepelných čerpadiel; brzdové kvapaliny; kvapaliny do ostrekovačov; rozpúšťadlá na fermeže, laky, rozpúšťadlá v rámci triedy 1; povrchovo aktívne chemické činidlá; nemrznúce a rozmrazovacie prípravky; chemické prípravky na rozmrazovanie; rozmrazovače okien; rozmrazovače dverových zámkov.

17 - Fólie z plastov okrem fólií na balenie; izolačné nátery; hydroizolačné nátery; izolačné omietky; hydroizolačné hmoty a materiály; izolačné hmoty a materiály; asfaltové hydroizolácie; tmely na báze polyuretánov, akrylátu a silikónu; polyuretánové peny; lepiace pásy okrem pásov na liečebné účely, na kancelárske účely a na použitie v domácnosti; sklovláknité armovacie tkaniny pre stavebníctvo; materiály na tesnenie, upchávanie a/alebo izoláciu; tesniace pásy; zakrývacie fólie a plachty z plastov v rámci triedy 17; zateplňovacie a izolačné systémy v rámci triedy 17; strešné fólie a membrány; polotovary z plastických hmôt; vetracie profily z plastov na odvetrávanie budov.

19 - Geotextílie; omietky; stavebné materiály a hmoty (nekovové); prímеси do stavebných hmôt a zmesí; cementové lepiace a stierkové hmoty pre stavebníctvo; nekovové materiály v rámci tejto triedy na pokrývanie stiech; strešné krytiny (nekovové); cement; flexibilné profily z plastu; obklady a obloženia nekovové; stavebné plastové profily; spojovacie materiály nekovové; iné stavebné materiály nekovové; stavebný materiál na podlahárske práce ako vyrovnávacie samonivelačné hmoty; ukončovacie lišty nekovové.

(540) Green Line

(731) Den Braven Czech and Slovak a.s., Úvalno 353, 793 91 Úvalno, CZ;

(740) Litvákova Lenka, Ing., Bratislava, SK;

(210) 5885-2012

(220) 13.12.2012

10(511) 9, 16, 35, 38, 39, 40, 41, 42, 45

(511) 9 - Nahrané nosiče informácií, dát, zvuku a obrazu; elektronické publikácie, najmä s obsahom reportáží, správ, informácií; elektronické zoznamy a adresáre; elektronicky šírené informačné materiály, noviny, časopisy, knihy, obchodné a odborné publikácie.

16 - Tlačoviny a polygrafické výrobky; periodická a neperiodická tlač, najmä časopisy, noviny, prílohy novín, knihy, prospekty, letáky, brožúry, katalógy, zoznamy, adresáre, programy, plagáty, fotografie, pohľadnice, kalendáre, záložky; knižárske výrobky; propagačné materiály a predme-

ty z papiera a plastických hmôt patriace do triedy 16, najmä brožúry, letáky, oblačky; obalový materiál z papiera a plastických hmôt patriaci do tejto triedy; štočky; kancelárske potreby s výnimkou nábytku; písacie potreby.

35 - Reklamná, inzertná a propagačná činnosť; reklamná, inzertná a propagačná činnosť prostredníctvom počítačovej komunikačnej siete, najmä internetu; komerčné informačné služby; komerčné informačné kancelárie; prenájom reklamného času vo všetkých komunikačných prostriedkoch; prenájom reklamných plôch; usporadúvanie predvážacích akcií tovarov a služieb; usporadúvanie reklamných a obchodných výstav; zasielanie tovarov (na reklamné účely); vydávanie reklamných tlačovín; podnikateľské poradenstvo; prieskum trhu; spracovanie textov; zhromažďovanie údajov do počítačových databáz; sekretárske služby; pomoc pri riadení obchodu; konzultačná a poradenská činnosť v oblasti obchodu, prieskumu trhu, propagácie, reklamy a podnikania; sprostredkovanie obchodu s tovarmi; obchodné sprostredkovanie služieb uvedených v triedach 35, 38, 39, 40, 41, 42 a 45.

38 - Šírenie správ, informácií, elektronických časopisov a novín, elektronických periodík, kníh v elektronickej podobe prostredníctvom elektronickej, telekomunikačnej alebo počítačovej siete, najmä internetu; tlačové agentúry; poskytovanie interaktívneho, elektronického zvukového a obrazového spojenia; poskytovanie priestoru na diskusiu na internete; poradenstvo v oblasti uvedených služieb.

39 - Distribučná činnosť v odbore zábavných, odborných a vzdelávacích tlačovín, publikácií, správ a informácií vrátane ich expedície.

40 - Polygrafické služby všetkých druhov, najmä tlačiarenské.

41 - Vydavateľská a nakladateľská činnosť s výnimkou vydávania reklamných alebo náborových textov; redakčná činnosť; najmä vydávanie časopisov a iných periodických publikácií; vydavateľská a nakladateľská činnosť v odbore zábavných, odborných, spravodajských a vzdelávacích tlačovín, publikácií, správ a informácií, zvukových a audiovizuálnych nosičov; on-line vydávanie tlačovín v elektronickej podobe (okrem reklamných); organizovanie odborných akcií, školení, kurzov, prednášok, konferencií, seminárov, sympózií, kongresov, diskusných klubov, spoločenských akcií a súťaží; prednášková a školiaca činnosť v oblasti ekonomiky a politiky; usporadúvanie kultúrnych výstav; organizovanie kultúrnych, spoločenských a športových podujatí; produkčná a agentúrna činnosť v oblasti zábavy, výchovy a kultúry; poskytovanie elektronických publikácií (on-line) bez možnosti kopírovania; reportérske služby; fotografovanie; fotografická reportáž; zverejňovanie textov s výnimkou reklamných; grafická tvorba; elektronická edičná činnosť (DTP); poradenstvo v oblasti uvedených služieb.

42 - Grafický dizajn; grafika; poradenstvo v oblasti uvedených služieb.

45 - Spravovanie autorských práv; poradenstvo v oblasti autorských práv.

(540)

TOP
LEKÁRI
na Slovensku

(591) modrá

(731) ECOPRESS a. s., Seberíniho 1, 820 07 Bratislava, SK;

(740) Hojčuš Peter, Ing., Bratislava, SK;

(210) 5887-2012

(220) 13.12.2012

10(511) 9, 16, 35, 38, 39, 41

(511) 9 - Nosiče informácií v rozsahu triedy 9 so záznamom zvuku a/alebo obrazu, audiovizuálne programy; nosiče záznamov nahrané aj nenahrané; videokazety nahrané i nenahrané; audiokazety nahrané i nenahrané; audioprogramy; audiovizuálne diela v digitálnej podobe; hudobné diela na nosičoch; CD disky; informácie, dáta, databázy a iné informačné produkty na nosičoch a v elektrických, dátových, informačných, počítačových a komunikačných sieťach všetkých druhov; multimediálne aplikácie; elektronické periodiká a knihy v elektronickej podobe.

16 - Papier a výrobky z papiera patriace do tejto triedy; tlačoviny; katalógy; knihy; časopisy; fotografie; plagáty; kalendáre; samolepky (papierické výrobky), obtačky; obaly všetkých druhov papierové; papierové tašky; papierové vreckovky; papierové obrusy a obrúsky; databázové produkty v papierovej forme; tlačiarske výrobky; lósy; potreby na knižné väzby; umelecké alebo ozdobné predmety z papiera patriace do tejto triedy.

35 - Sprostredkovateľská činnosť v oblasti obchodu a zásielkového obchodu a služby teleshoppingu - všetko v oblasti tovarov tr. 9 a 16; reklamné, inzertné a propagačné služby; marketing; reklamná, inzertná a propagačná činnosť prostredníctvom akéhokoľvek média, prostredníctvom telefónnej siete alebo dátovej siete, alebo informačnej siete, alebo elektronickej siete, alebo komunikačnej siete, alebo počítačovej siete; televízna reklama; poskytovanie informácií a iných informačných produktov komerčného alebo reklamného charakteru, multimediálnych informácií komerčného charakteru; komerčné využitie internetu v oblasti komerčných internetových médií a vyhľadávacích služieb; on-line inzercia; organizačné zabezpečovanie televízneho vysielania; zhromažďovanie dát a informácií elektronicke; usporadúvanie výstav na obchodné účely; všetky uvedené služby s výnimkou bankovníctva.

38 - Televízne vysielanie; televízne vysielanie zábavných, vzdelávacích, výchovných, súťažných, diskusných a informačných programov; vysielanie teleshoppingu; rozhlasové vysielanie; televízne a rozhlasové vysielanie prostredníctvom elektronickej, komunikačnej, telekomunikačnej alebo počítačovej siete; televízne a rozhlasové vysielanie do sietí mobilných telekomunikačných operátorov; služby na internete súvisiace s televíznym vysielaním; poskytovanie programových ponúk; informačné služby; šírenie informácií prostredníctvom dátových sietí; telematika; výmena

správ; šírenie, výmena alebo získavanie správ a informácií; šírenie elektronických časopisov, informácií, audio alebo audiovizuálnych diel prostredníctvom informačnej alebo dátovej, alebo elektronickej, alebo komunikačnej, alebo telekomunikačnej, alebo počítačovej siete, najmä internetu; počítačová komunikácia; telefónna komunikácia.

39 - Balenie tovaru pred odoslaním; zasielateľstvo.

41 - Nakladateľstvo, vydavateľstvo s výnimkou vydávania reklamných a náborových textov; organizovanie kultúrnych akcií; tvorba audiovizuálnych programov, najmä natáčanie filmov, TV programov alebo programov na nahrávanie na videokazety a kompaktné disky; edičná činnosť; publikačná činnosť; nahrávanie nosičov zvukových alebo obrazovo-zvukových; tvorba audiovizuálnych diel; tvorba televíznych a audiovizuálnych programov; agentúrna činnosť v oblasti kultúry; sprostredkovanie v oblasti kultúry, výchovy, zábavy a športu; výchovná, vzdelávacia, súťažná a zábavná činnosť; zábavné alebo kultúrne, alebo vzdelávacie predstavenia; organizovanie spoločenských a kultúrnych akcií; organizácia, prevádzkovanie a realizácia hier a súťaží vrátane verejných; výstavná činnosť v oblasti kultúry alebo zábavy, alebo výchovy, alebo vzdelávania.

(540) ŠLÁGER PÁRTY

(731) ČESKÁ MUZIKA spol. s r. o., Křenovice 106, 373 84 Dubné, CZ;

(740) Hojčuš Peter, Ing., Bratislava, SK;

(210) 5891-2012

(220) 17.12.2012

10(511) 16, 35, 41

(511) 16 - Tlačoviny, letáky, časopisy; reklamné predmety z papiera, kartónu alebo lepenky patriace do triedy 16.

35 - Administratívna správa pre právnické alebo fyzické osoby; manažment v oblasti historických vozidiel; obchodné odhady v oblasti historických vozidiel; organizovanie komerčných alebo reklamných výstav a veľtrhov; pomoc pri riadení obchodných a podnikateľských činností; podpora predaja pre tretie osoby; poradenstvo a informácie obchodné alebo podnikateľské; propagácia a reklama.

41 - Vydavateľská činnosť s výnimkou vydávania reklamných a náborových textov; vzdelávanie, organizovanie a usporadúvanie zrazov nezahrnutých v iných triedach, podujatí nezahrnutých v iných triedach, prednášok, školení, seminárov, sympózií, konferencií a športových podujatí.

(540)



(591) čierna, žltá, biela, červená, modrá

(731) T.I.E.S., s.r.o., Technická 5, 821 04 Bratislava, SK;

(740) Kastler Anton, Bratislava, SK;

(210) 136-2013

(220) 24.1.2013

10(511) 9, 35, 37, 38, 42

(511) 9 - Počítače, hardvér vrátane počítačových doplnkov; dáta, databázy a iné informačné produkty na nosičoch; dátové centrá (servery); počítačové klávesnice; prístroje na spracovanie informácií; softvér a programové vybavenie každého druhu včítane softvéru a programového vybavenia špeciálneho; súbory dát a informácií každého druhu na každom type nosiča okrem papierových nosičov; videokazety; optické nosiče údajov (CD, DVD a Blu-ray disky); hardvér a softvér pre počítačové siete; kancelárske stroje a zariadenia, a to tlačiarne, telefóny, faxy, kopírovacie stroje, skartovače; navigačné prístroje a nástroje; prístroje a nástroje na vedecké a laboratórne účely; prístroje a nástroje geodetické a prístroje na bezdrôtovú telegrafiu; prístroje fotografické, kinematografické, optické vrátane premietacích obrazov a zväčšovacích prístrojov; prístroje a nástroje na meranie a váženie; signalizačné prístroje a nástroje; prístroje a nástroje na záchranné a učebné účely; prístroje na záznam a reprodukciu hovoreného slova; rozhlasové a televízne prijímače a vysielače; satelitné prijímače; gramofóny; audiovizuálne prístroje a zariadenia; magnetofóny každého druhu; kancelárske stroje a zariadenia včítane zariadenia na spracovanie dát; zapisovacie pokladnice a počítacie stroje včítane kancelárskych a dierovacích strojov; výpočtové zariadenia každého druhu včítane periférnych zariadení a komunikačných zariadení; telekomunikačné prístroje a zariadenia každého druhu vrátane hardvérových a softvérových rozhraní pre výpočtovú techniku; prenosné prepojenie medzičlánky na hlavné počítače; meracie prístroje a nástroje; meracie prístroje so záznamovými prvkami; merače elektriny a elektrické meracie prístroje; elektrické a elektronické zariadenia na výpočet a odovzdávanie štatistických údajov a informácií, ako i na dozor, overovače a diaľkové ovládače priemyselných operácií; elektronické informačné zariadenia; elektrotechnické prístroje.

35 - Automatizované spracovanie dát, prenájom kopírovacích strojov; prenájom kancelárskych strojov a zariadení; prenájom predajných automatov.

37 - Servisné služby, inštalácie, opravy a servis elektrických a elektronických zariadení, servisné služby v oblasti výpočtovej techniky, inštalácia počítačových sietí.

38 - Komunikácia prostredníctvom počítačových sietí; prenájom modemov; prenájom telekomunikačných prístrojov; prenájom prístrojov na prenos správ; prenájom zariadení na prenos informácií.

42 - Projektovanie; projektovanie elektrických zariadení; štúdie projektov; prenájom počítačov; prenájom počítačového softvéru; prenájom výpočtovej techniky; inžinierske práce; tvorba, inštalácia a aktualizácia softvéru; programovanie; navrhovanie softvéru; poradenská činnosť v oblasti výpočtovej techniky; grafické práce vrátane počítačovej grafiky; konzultačná a poradenská činnosť v oblasti informatiky; programovanie databázových systémov a internetových aplikácií; programovanie multimediálnych aplikácií; tvorba

multimediálnych dokumentov, prezentácií, aplikácií a katalógov; konštrukcia www prezentácií a riešení www serverov; tvorba internetových domén; tvorba softvéru informačných databáz; inštalácia a údržba softvéru databázových sietí a ich aplikácií.

(540) www.autocont.eu

(731) AutoCont Holding a.s., Hornopolní 3322/34, 702 00 Ostrava - Moravská Ostrava, CZ;

(740) NITSCHNEIDER & PARTNERS, advokátska kancelária, s. r. o., Bratislava, SK;

(210) 138-2013

(220) 24.1.2013

10(511) 9, 35, 37, 38, 42

(511) 9 - Počítače, hardvér vrátane počítačových doplnkov; dáta, databázy a iné informačné produkty na nosičoch; dátové centrá (servery); počítačové klávesnice; prístroje na spracovanie informácií; softvér a programové vybavenie každého druhu včítane softvéru a programového vybavenia špeciálneho; súbory dát a informácií každého druhu na každom type nosiča okrem papierových nosičov; videokazety; optické nosiče údajov (CD, DVD a Blu-ray disky); hardvér a softvér pre počítačové siete; kancelárske stroje a zariadenia, a to tlačiarne, telefóny, faxy, kopírovacie stroje, skartovače; navigačné prístroje a nástroje; prístroje a nástroje na vedecké a laboratórne účely; prístroje a nástroje geodetické a prístroje na bezdrôtovú telegrafiu; prístroje fotografické, kinematografické, optické vrátane premietacích obrazov a zväčšovacích prístrojov; prístroje a nástroje na meranie a váženie; prístroje a nástroje signalizačné; prístroje a nástroje na účely záchranné a učebné; prístroje na záznam a reprodukciu hovoreného slova; rozhlasové a televízne prijímače a vysielače; satelitné prijímače; gramofóny; audiovizuálne prístroje a zariadenia; magnetofóny každého druhu; kancelárske stroje a zariadenia včítane zariadenia na spracovanie dát; zapisovacie pokladnice a počítacie stroje včítane kancelárskych a dierovacích strojov; výpočtové zariadenia každého druhu včítane periférnych zariadení a komunikačných zariadení; telekomunikačné prístroje a zariadenia každého druhu vrátane hardvérových a softvérových rozhraní pre výpočtovú techniku; prenosné prepojenie medzičlánky na hlavné počítače; meracie prístroje a nástroje; meracie prístroje so záznamovými prvkami; merače elektriny a elektrické meracie prístroje; elektrické a elektronické zariadenia na výpočet a odovzdávanie štatistických údajov a informácií, ako i na dozor, overovače a diaľkové ovládače priemyselných operácií; elektronické informačné zariadenia; elektrotechnické prístroje.

35 - Automatizované spracovanie dát, prenájom kopírovacích strojov; prenájom kancelárskych strojov a zariadení; prenájom predajných automatov.

37 - Servisné služby, inštalácie, opravy a servis elektrických a elektronických zariadení, servisné služby v oblasti výpočtovej techniky, inštalácia počítačových sietí.

38 - Komunikácia prostredníctvom počítačových sietí; prenájom modemov; prenájom telekomuni-

kačných prístrojov; prenájom prístrojov na prenos správ; prenájom zariadení na prenos informácií.
 42 - Projektovanie; projektovanie elektrických zariadení; štúdie projektov; prenájom počítačov; prenájom počítačového softvéru; prenájom výpočtovej techniky; inžinierske práce; tvorba, inštalácia a aktualizácia softvéru; programovanie; navrhovanie softvéru; poradenská činnosť v oblasti výpočtovej techniky; grafické práce vrátane počítačovej grafiky; konzultačná a poradenská činnosť v oblasti informatiky; programovanie databázových systémov a internetových aplikácií; programovanie multimediálnych aplikácií; tvorba multimediálnych dokumentov, prezentácií, aplikácií a katalógov; konštrukcia www prezentácií a riešení www serverov; tvorba internetových domén; tvorba softvéru informačných databáz; inštalácia a údržba softvéru databázových sietí a ich aplikácií.

(540) www.autocont.cz

- (731) AutoCont Holding a.s., Hornopolní 3322/34, 702 00 Ostrava - Moravská Ostrava, CZ;
 (740) NITSCHNEIDER & PARTNERS, advokátska kancelária, s. r. o., Bratislava, SK;

(210) 139-2013

(220) 24.1.2013

10(511) 9, 35, 37, 38, 42

(511) 9 - Počítače, hardvér vrátane počítačových doplnkov; dáta, databázy a iné informačné produkty na nosičoch; dátové centrá (servery); počítačové klávesnice; prístroje na spracovanie informácií; softvér a programové vybavenie každého druhu včítane softvéru a programového vybavenia špeciálneho; súbory dát a informácií každého druhu na každom type nosiča okrem papierových nosičov; videokazety; optické nosiče údajov (CD, DVD a Blu-ray disky); hardvér a softvér pre počítačové siete; kancelárske stroje a zariadenia a to tlačiarne, telefóny, faxy, kopírovanie stroje, skartovače; navigačné prístroje a nástroje; prístroje a nástroje na vedecké a laboratórne účely; prístroje a nástroje geodetické a prístroje na bezdrôtovú telegrafiu; prístroje fotografické, kinematografické, optické vrátane premietacích obrazov a zväčšovacích prístrojov; prístroje a nástroje na meranie a váženie; signalizačné prístroje a nástroje; prístroje a nástroje na záchranné a učebné účely; prístroje na záznam a reprodukciu hovoreného slova; rozhlasové a televízne prijímače a vysielače; satelitné prijímače; gramofóny; audiovizuálne prístroje a zariadenia; magnetofóny každého druhu; kancelárske stroje a zariadenia včítane zariadenia na spracovanie dát; zapisovacie pokladnice a počítacie stroje včítane kancelárskych a dierovacích strojov; výpočtové zariadenia každého druhu včítane periférnych zariadení a komunikačných zariadení; telekomunikačné prístroje a zariadenia každého druhu vrátane hardvérových a softvérových rozhraní pre výpočtovou technikou; prenosné prepojavacie medzičlánky na hlavné počítače; meracie prístroje a nástroje; meracie prístroje so záznamovými prvkami; merače elektriny a elektrické meracie prístroje; elektrické a elektronické zariadenia na výpočet a odovzdávanie

štatistických údajov a informácií, ako i na dozor, overovače a diaľkové ovládače priemyselných operácií; elektronické informačné zariadenia; elektrotechnické prístroje.

35 - Automatizované spracovanie dát, prenájom kopírovacích strojov; prenájom kancelárskych strojov a zariadení; prenájom predajných automatov.

37 - Servisné služby, inštalácie, opravy a servis elektrických a elektronických zariadení, servisné služby v oblasti výpočtovej techniky, inštalácia počítačových sietí.

38 - Komunikácia prostredníctvom počítačových sietí; prenájom modemov; prenájom telekomunikačných prístrojov; prenájom prístrojov na prenos správ; prenájom zariadení na prenos informácií.

42 - Projektovanie; projektovanie elektrických zariadení; štúdie projektov; prenájom počítačov; prenájom počítačového softvéru; prenájom výpočtovej techniky; inžinierske práce; tvorba, inštalácia a aktualizácia softvéru; programovanie; navrhovanie softvéru; poradenská činnosť v oblasti výpočtovej techniky; grafické práce vrátane počítačovej grafiky; konzultačná a poradenská činnosť v oblasti informatiky; programovanie databázových systémov a internetových aplikácií; programovanie multimediálnych aplikácií; tvorba multimediálnych dokumentov, prezentácií, aplikácií a katalógov; konštrukcia www prezentácií a riešení www serverov; tvorba internetových domén; tvorba softvéru informačných databáz; inštalácia a údržba softvéru databázových sietí a ich aplikácií.

(540) www.autocont.sk

- (731) AutoCont Holding a.s., Hornopolní 3322/34, 702 00 Ostrava - Moravská Ostrava, CZ;
 (740) NITSCHNEIDER & PARTNERS, advokátska kancelária, s. r. o., Bratislava, SK;

(210) 231-2013

(220) 15.2.2013

10(511) 30

(511) 30 - Mrazený krém (zmrzlina).

(540) ASKOT

- (731) Mária Lazorová - PELAZOMA, A. Stodolu 5320/56, 036 01 Martin, SK;
 (740) Bačík Kvetoslav, Ing., Nová Dubnica, SK;

(210) 233-2013

(220) 15.2.2013

10(511) 10, 18, 20, 24, 25, 28, 35, 39

(511) 10 - Kolostomické pásy; zdravotnicke pásy; brušné pásy; hypogastrické pásy; ortopedické pásy; zdravotné pásy určené na chudnutie.
 18 - Cestovné obaly na šaty.
 20 - Pružinové a penové matrace; posteľe a súčasti s príslušenstvom k posteliám; drevené, plastové, kovové rošty na matrace; vankúše, podušky; anatomické vankúše a podložky; obaly na šatstvo (na uskladnenie); stojany na kabáty, klobúky.
 24 - Posteľné prikrývky, pokrývky; poťahy na nábytok; cestovné deky; obliečky na vankúše, podušky, matrace; plachty; obrusy s výnimkou papierových; záclony.

25 - Oblečenie; odevy; oblečenie z imitácie kože; oblečenie z kože; vrchné ošatenie; konfekcia (odevy); nepremokavý odev; kožušiny (oblečenie); zvrchníky; kabáty; saká; bundy; kostýmy; obleky; peleríny; plášte; plášte (dámske, lemované kožušinou); krátke kabátiky; krátke kabáty s kapucňou (teplé); gabardénové plášte; kapucne; kožušinové stóly; kombinézy (oblečenie); uniformy; maškarné kostýmy; zástery; podpinky; gamaše; kravaty; náprsenky; livreje; manipuly (časti kňazského rúcha); mantila, rúcha; ornáty; sári; tógy; šerpy; oblečenie z papiera; podbradníky, nie z papiera; pracovné plášte; šaty; sukne; krátke nohavice; jazdecké alebo spodné nohavice; mitra (klobúk); opasky; opasky na doklady a peniaze (súčasť oblečenia); pleteniny (oblečenie); pletiarsky tovar; svetre; pulóvre; pletené svetre; podšívky (časti odevov); tričká; košele; sedlá na košele, blúzky alebo dámske šaty; goliere; snímateľné goliere; manžety (časti odevov); ponožky; pančuchy; pančuškové nohavice; päty pančúch; pančuchy absorbujúce pot; podväzky na ponožky alebo pančuchy; bielizeň; osobná bielizeň; bielizeň zabraňujúca poteniu; body (bielizeň); tielka; vesty; pyžamá; podprsienky; ramienka na dámskej bielizni; živôtky, korzety; kombiné; šnurovačky; spodničky; pánske spodky; detská výbavička; detské nohavičky; pokrývky hlavy; čiapky; klobúky; klobúkové kostry; baretky; cylindre; turbany; šilty na pokrývky hlavy; chrániče uší (proti chladu ako pokrývka hlavy); šatky, šály, závoje; závoj čipková šatka; členky; šály; šály uviazané pod krkom; vlnené šály; boa (kožušinová alebo perová ozdoba okolo krku); rukavice; palčičky; rukávniky; športové tričká; dresy; cyklistické oblečenie; športová obuv; topánky na šport; futbalová obuv a štople na ňu; futbalové topánky (kopačky); lyžiarske topánky; gymnastické cvičky; gymnastické (telocvičné) dresy; kombinézy na vodné lyžovanie; oblečenie pre motoristov; potníky; vesty pre rybárov; plážové oblečenie; plážová obuv, šľapky na kúpanie; plavky na kúpanie, kúpacie plášte; župany; sprchovacie, kúpacie čiapky; obuv; topánky; šnurovacie topánky; celá topánky; vysoká obuv; dreváky; espadrily (letná obuv s plátenným zvrškom a podošvou z prírodného materiálu); papuče; sandále; galoše; náložníky (nie elektricky vyhrievané); protišmykové pomôcky na obuv; podošvy na obuv; vnútorné podošvy; kovové časti na obuv; špičky na obuv; prešívacie remienky na obuv (na spájanie zvrškov a podošiev šitej obuvi); rámy na obuv; zvršky na obuv; podpätky; vrecká na odevy; vreckovka ozdobená (súčasť oblečenie); náhradné diely, časti a súčasti na uvedené tovary.

28 - Prístroje na telocvičné cvičenie určené najmä na chudnutia; hry; hračky mechanické, hudobné, fyzikálne vrátane hračiek pre domáce zvieratá; telocvičné a športové náradie, ktoré nie je zahrnuté v iných triedach; chrániče laktové, kolenné a píšťalové (ako športové potreby); hry; stolové hry; spoločenské hry; mah-jongs (čínska spoločenská hra so 144 kameňmi); dáma (hra); šachové hry; šachovnice; hracie kocky; domino (kocky); lurč (hra s kockami); pohár na kocky; hracie karty; karty na bingo; hracie žetóny; puzzle; stoly na stolný tenis; stoly na stolový futbal;

ruletové kolo; hračky; autá (hračky); hračkárske vozidlá diaľkovo ovládané; modely automobilov; medvedíky (hračky); plyšové hračky; bábiky; šaty pre bábiky; detské fľaše pre bábiky; domčeky, izby, postielky pre bábiky; stavebnice; stavebnicové kocky; balóny, balóniky na hranie; bazény na hranie; bubliny z mydla (ako hračky); kaleidoskopy; guľky na hranie; podkopy (ako hračky); vlčkovia (hračky); hračky pre zvieratá chované v domácnostiach; rakety (športové náradie); výplety rakiet; prístroje na vystreľovanie tenisových loptičiek; tenisové siete; bedmintonové košíky; lopty na hranie; duše do hracích lôpt; siete (športové potreby); športové rukavice; bejzbalové rukavice; body boards; ochranné vypchávkové časti športových úborov; opasky pre vzpieračov (športové potreby); paličky mažoretiek; vzpieračské činky; disky (športové náradie); gumipuška (športová potreba); vrece na tréning boxu; boxerské rukavice; rapkáče; krúžky (hra, pri ktorej sa hádžu krúžky na tyčky); šípky (hra); zariadenie na bowling; šermiarske zbrane; šermiarske fleurety; šermiarske masky; šermiarske rukavice; náradie, luky na lukostreľbu; terče; vak s kriketovými potrebami; rukavice na kriket; lyže; lyžiarske viazanie; povrchové vrstvy na lyžiach; hrany lyží; pásy na lyže z tulenej kože; škrabky na lyže; vosky na lyže; obaly, poťahy na lyže; snežnice; boby; sánky (športový tovar); korčule; topánky na korčuľovanie s pripevnenými korčuľami; hokejky; puky; upínacie pásy, sedačky, postroje pre horolezcov; kolieskové korčule; stroje na fyzické cvičenie; zariadenia na telesné cvičenia; gymnastické zariadenia; zariadenia na kulturistiku; posilňovacie stroje; cvičebné náradie a zariadenie na posilňovanie hrudníka; stacionárne bicykle na cvičenie; valce, valčeky na stacionárne bicykle na cvičenie; plachetnice (malé); stožiare, sťažne na plachetnice; popruhy na plachetnice; surfvacie dosky; lyže na surfovanie; vodné lyže; remene a poťahy na surfy; plutvy na plávanie; rybárske náradie; rybárske prúty; udice; rybárske navijaky; háčiky na ryby; plaváky (ako rybárska výstroj); podberáky pre rybárov; prútené koše na chytanie rýb; materiál na zhotovovanie vlasčov na rybolov; umelé návnady na lovenie alebo chytanie rýb; harpúny, športové náradie; vábničky pre poľovníkov; prostriedky na úpravu golfovej plochy; vybavenie na golf; golfové palice, rukavice, vaky s kolieskami alebo bez koliesok; odrazové dosky (športové náradie); štartovacie bloky (na šport); živica pre atlétov; hojdačky; skejtbordy; šmykľavky; padákové klzáky; rogalá; kolobežky; pištole a náboje na farbu (športové potreby); hlinené holuby (terče); zariadenie na vypúšťanie terčov v podobe hlinených holubov; biliardové stoly, gule; biliardové stoly uvádzané do činnosti vhadením mince; biliardový markér; tabuľka na zaznamenávanie stavu hry; mantinely biliardového stola; biliardové tága; špičky biliardových tág; krieda na biliardové tága; kolky; umelé vianočné stromčeky; ozdoby, umelý sneh, zvončeky na vianočné stromčeky s výnimkou osvetlenia a cukrovíniok; držiaky, úchytky na sviečky na vianočné stromčeky; stojany na vianočné stromčeky; snehové gule; jarmočná manéž (lunapark); karnevalové,

divadelné masky; konfety; trikové zariadenia; atrapy; bábky; ozdoby alebo darčeky rozdávané hosťom pri večierkoch; sieťky na motýle; hojdacie kone; pinatas; šarkany; navijaky na šarkanov; vzduchové pištole (hračky); kapsuly do pištolí na hranie; zábavná pyrotechnika, rozbušky, detonačné kapsuly, nárazové zápalky; petardy; hracie automaty uvádzané do činnosti vhodným mince; hracie automaty s výnimkou automatov fungujúcich po pripojení na televízne prijímače; zariadenia na elektronické hry s výnimkou hier využívajúcich televízne prijímače; náhradné dielce, časti a súčasti na uvedené tovary; náhradné náplne do uvedených tovarov; obaly, puzdrá a stojany na uvedené tovary.

35 - Organizovanie výstav na obchodné a reklamné účely; reklamná a inzertná činnosť; televízna reklama; telešoping tovarov uvedených v triedach 10, 18, 20, 24, 25 a 28; sprostredkovateľská činnosť v oblasti veľkoobchodu a zásielkového obchodu; obchodné sprostredkovanie služieb uvedených v triede 35 tohto zoznamu pre tretie osoby; prieskum a analýzy trhov; kopírovanie dokumentov; distribúcia tovaru na reklamné účely; aranžovanie výkladov; marketing; automatizované spracovanie dát; pomoc pri riadení obchodnej činnosti; obchodná administratíva; kancelárske práce; sprostredkovanie obchodu s tovarom; maloobchodné služby v oblasti odevov, športových potrieb, domácich potrieb, koženej galantérie, spotrebnej elektroniky, ručného náradia a nástrojov; reklama; online reklama na počítačovej komunikačnej sieti; zásielkové reklamné služby; rozširovanie reklamných alebo inzertných oznamov; rozširovanie reklamných materiálov zákazníkom (letáky, prospekty, tlačivá, vzorky); rozširovanie vzoriek; vydávanie a aktualizovanie reklamných materiálov; vydávanie reklamných alebo náborových textov; sprostredkovanie služieb uvedených v triede 39.

39 - Skladovanie; skladovanie tovaru; balenie tovaru; informácie o uskladnení; prenájom skladisk.

(540)



(591) červená, čierna, biela

(731) Global Trade & Consulting, a.s., Prievozská 2/B, 821 09 Bratislava, SK;

(210) 268-2013

(220) 22.2.2013

10(511) 35, 39, 41, 43, 44

(511) 35 - Reklama a propagácia; veľkoobchodné a maloobchodné služby s potravinami, výživovými doplnkami a kozmetickými výrobkami.

39 - Pozemná, letecká, lodná doprava; sprostredkovanie dopravy; rezervácie leteniek; rezervácia miesteniek na cestovanie; distribúcia (dovoz) maloobchodných tovarov; distribúcia tovarov.

41 - Fitnes klub; fitnes centrum; poskytovanie zariadení na oddych a rekreáciu; inštruktážne kurzy zamerané na chudnutie a udržanie si hmotnosti; služby osobných trénerov (telesné cvičenia);

praktické ukážky cvičení; kurzy telesného cvičenia; školenia, vzdelávanie, semináre a korešpondenčné kurzy so zameraním na kozmetiku, dermatológiu, výživu, cvičenie, stravovanie, chudnutie, celoživotné udržanie hmotnosti a zvýšenie kvality života; vydávanie kníh; online vydávanie kníh, blogov a časopisov.

43 - Poskytovanie hotelového ubytovania; rezervácia ubytovania; stravovacie služby najmä v oblasti zdravého a diétného stravovania patriace do tejto triedy; príprava a dodávka jedál až do domu najmä zdravých a diétnych jedál.

44 - Lekárske a terapeutické služby najmä v oblasti kozmetiky, dermatológie, výživy, zdravého životného štýlu, zdravého a diétného stavovania; lekárska starostlivosť o pokožku; liečebná starostlivosť o pokožku tváre a tela; kozmetická starostlivosť o tvár (lekárske služby); liečba celulitídy; odstraňovanie telesného tuku (lekárske služby); nemocničné služby; sanatóriá; lekárske kliniky; fyzioterapia; estetická chirurgia, plastická chirurgia; služby chiropraktikov; alternatívna medicína; lekárske poradenské služby; lekárske poradenstvo v oblasti kozmetiky, dermatológie, výživy, zdravého životného štýlu, zdravého a diétného stavovania; navrhovanie programov zameraných na redukciu hmotnosti (lekárske služby); kozmetické poradenské služby; kozmetická starostlivosť o telo; aplikovanie kozmetických prípravkov na tvár a telo; kozmetické kúry; kozmetická stomatológia; bielenie zubov; depilácie; kadernícke salóny; salóny krásy; služby vizážistov; implantovanie vlasov; manikúra, pedikúra; masáže; parné kúpele; sauny (služby); služby solárií.

(540)

MEDINEA
BEAUTY CLINIC

(731) Králik Paulinyová Veronika, Martinengova 28, 811 02 Bratislava, SK;

(740) Gajdošiková Zuzana, Ing., Bratislava, SK;

(210) 315-2013

(220) 1.3.2013

10(511) 7, 11, 37

(511) 7 - Čerpadlá vrátane ponorných (stroje); miešacie stroje, prevzdušňovače; dýchadlá; rotačné sítá (stroje); guľové klapky (časti strojov); kovové časti a súčasti čerpadiel, miešacích strojov, prevzdušňovačov, dýchadiel, rotačných sít, guľových klapiek.

11 - Tepelné čerpadlá; regulačné ventily na reguláciu hladiny v nádržiach; zariadenia na úpravu vody.

37 - Opravy, montážne a inštalačné služby strojov a príslušenstva uvedeného v triedach 7 a 11 tohto zoznamu.

(540)

UK pumpservice

(731) Kincl Ladislav, JUDr., Varšavská 19/516, 120 00 Praha, CZ;

(740) Gajdošiková Zuzana, Ing., Bratislava, SK;

(210) 345-2013

(220) 6.3.2013

10(511) 4, 8, 16, 21, 24

(511) 4 - Lampové knôty; sviečky na vianočné stromčeky; parfumované sviečky; ropa (petrolej) surová alebo rafinovaná; vosk na svietenie; všetky už uvedené tovary, ktoré nie sú zahrnuté v iných triedach.

8 - Nožiarisky tovar, príbor; jedálenský príbor, strieborný príbor; nástroje na krájanie, brúsenie, lisovanie alebo otváranie (ručné náradie); rezačky, otvárače na ustrice; otvárače na konzervy; horolezecké čakany; odlamovacie nože; sekáčky na mäso (ručné nástroje); krájače na zeleninu; sekáčky; neelektrické krájače syrov; neelektrické krájače na pizzu; sekáče, sekačky, rezačky; nože na cesto; kliešte; všetky už uvedené tovary, ktoré nie sú zahrnuté v iných triedach.

16 - Papierové alebo lepenkové podložky na stolové prestieranie a pod poháre; okrasy a ozdoby z papiera alebo lepenky; papierové servítky; papierové obrusy; stolové prestieranie z papiera; vývesné papierové alebo kartónové tabule; výrobky z papiera ako náhrada za textil, najmä servítky, utierky, obrusy, utierky na riad a kuchynské kotúče (rolky papiera); všetky už uvedené tovary, ktoré nie sú zahrnuté v iných triedach.

21 - Výrobky zo skla, porcelánu a hrnčiarskeho tovaru, ak nie sú uvedené v iných triedach; koše na použitie v domácnosti; čaše; otvárače na fľaše; keramické uzávery na fľaše; jemný porcelán, krištáľ, sklo, hrnčiarsky tovar, terakota a porcelán; fľaše; kuchynský riad; schránky na chlieb; podnosy (táče); formy na zákusky a koláče; formy na oblátky; zhadzadlá na sviečky; držiaky na sviece; svietniky; plechové škatuľky na karamelky; dekoratívne misy z porcelánu, jemný porcelán; varešky (kuchynské nástroje); podložky pod poháre alebo taniere (prestieranie); šejkre, ručné mixéry; kávové filtre (s výnimkou elektrických); neelektrické mlynčeky na kávu; neelektrické filtračné kávovary; kávové súpravy (stolový riad); neelektrické kanvice na kávu; ražne kovové na použitie v kuchyni; nádoby na ľad; neelektrické prenosné chladiace boxy; predmety na chladenie potravín pre domácnosť, obsahujúce chladiace zmesi; vývrtky; šálky; kuchynské dosky na krájanie; karafy; fľaše na pitie, poháre, napájadlá, poháre, šálky, hrnčeky na pitie; stojany na vajička; čaše; strúhadlá; tepelnoizolačné nádoby (termosky); tepelnoizolačné hrnce; formy na ľadové kocky; džbány; stojany na nože; otočné taniere s priehradkami; likérové súpravy; nádoby najedlo; držiaky na jedálne listky; lyžice, varechy na miešanie (kuchynské predmety); príchytky na obrúsky; krúžky na obrúsky; papierové taniere; krájače cesta; neelektrické mlynčeky na soľ a korenie; soľničky; koreničky; cukorničky; misky; podnosy; sochy z porcelánu, terakoty alebo skla; sošky z porcelánu, terakoty alebo skla; cedidlá; kuchynský riad; kanvy; guľové čajové naparovacie sitká; dózy na čaj; čajové naparovacie sitká; čajové súpravy (stolový riad); čajníky; držiaky na špáradlá, nie z drahých kovov; špáradlá; podnosy na použitie v domácnosti; trojnožka (kuchynská potreba); termosky; vázy; umelecké diela z porcelánu, terakoty alebo skla; ozdoby na okná alebo dvere z keramiky,

jemného porcelánu, skla, krištáľu, hrnčiarskeho tovaru, terakoty alebo porcelánu; schránky a nádoby na ukladanie a skladovanie, iné ako z drahých kovov; chladiace fľaše; sklené schránky; maselnice; poklopy na maslo; prenosné neelektrické izotermické vrecká a chladiace skrinky; škatuľka na pečivo (keksy); termosky; cedidlá na čaj, nie z drahých kovov; kanvičky, stojany na koreničky; tyčinky na koktail; jednorazové taniere; čutory, cestovné fľaše; slamky na pitie; poháriky papierové a z plastických hmôt; poklopy z textílií na udržanie teploty v čajníkoch; krčahy na mlieko a smotanu; karafy, fľaše; tyčinky na koktail; kuchynský riad, najmä servírovacie lopatky na torty a zákusky a lopatky na zákusky; šalátové súpravy (stolový riad); naberačky, špachtle (škrabky), stierky, lopatky, nožové stierače, drviče (napríklad na koreniny, bylinky, ovocie a pod.); lyžice a naberačky na servírovanie špagiet; odmerky (dávkovalce) na špagety (kuchynské predmety); príbory na servírovanie; chladiace nádoby na fľaše a vedierka na šampanské; termosky; chňapky; rukavice na pečenie (do rúry); všetky už uvedené tovary, ktoré nie sú zahrnuté v iných triedach.

24 - Prikrývky na stôl s výnimkou papierových; textilné servítky; obloženie nábytku textilnými látkami; plastové poťahy na nábytok; bytový textil; prestieranie; plastové materiály ako náhrada za tkaniny; textilné obrúsky (prestieranie); textilné poťahy; textilné pokrývky držiakov servítkov a uterákov; podložky pod poháre alebo taniere (prestieranie); obrusy s výnimkou papierových; obväzovina, riedke plátno na výrobu syra; poťahy na nábytok; vreckovky textilné; stolové behúne; prikrývky na nohy; textilné utierky na riad; všetky už uvedené, ktoré nie sú zahrnuté v iných triedach.

(540)

(591) červená, hnedá, biela

(731) Kaufland Warenhandel GmbH & Co. KG, Röntelstr. 35, 74172 Neckarsulm, DE;

(740) Brichtová Tatiana, JUDr., Bratislava, SK;

(210) 362-2013

(220) 7.3.2013

10(511) 6, 11, 37

(511) 6 - Obyčajné kovy a ich zliatiny; kovové stavebné materiály; prenosné kovové stavby; kovový materiál na železničné trate; kovové káble a drôty okrem elektrických; zámočnicke výrobky a drobný železiarsky tovar; kovové potrubia a rúry; bezpečnostné schránky; kovové výrobky, ktoré nie sú zahrnuté v iných triedach; kovové rudy.

11 - Zariadenia na osvetľovanie, vykurovanie, výrobu pary, varenie, chladenie a sušenie, vetranie, rozvod vody a sanitárne zariadenia.

37 - Stavebníctvo; inštalácia a opravy vykurovacích zariadení.

(540) BISOLID

(731) KALI - 17, s.r.o., Košeca 487, 018 64 Košeca, SK;
 (740) Ďurica Ján, Ing., Považská Bystrica, SK;

(210) 383-2013

(220) 12.3.2013

10(511) 16, 18, 20, 21, 24, 25, 26, 28, 35, 41

(511) 16 - Tlačoviny, fotografie, zberateľské kartičky, pohľadnice, periodické a neperiodické publikácie, spomienkové predmety z papiera, plagáty, brožúry, kalendáre.

18 - Športové a cestovné tašky, vaky pre horolezcov, vaky pre turistov, dáždniky, slnečníky.

20 - Spomienkové predmety z plastov a dreva.

21 - Spomienkové predmety zo skla a porcelánu.

24 - Spomienkové predmety z textilu.

25 - Športové odevy, čiapky, šatky, tričká, trenírky, plášte, kombinézy, obuv, zápasové dresy, fandresy, športové a spoločenské oblečenie.

26 - Odznaky na odevy s výnimkou odznakov z drahých kovov.

28 - Športové potreby, náradie na športové hry a športy pozostávajúce z lôpt na futbal, volejbal, z hustiliiek na lopty, z nafukovacích ihliel, náradie na hry v prírode, krúžky a podkovy na hádzanie na cieľ v kolíku, šípky na hádzanie a terče, vrhacie krúžky a cieľové stojany, lopty a rakety na tenis, lopty, rukavice na chytanie lôpt a športového náradia, korčule, kolieskové korčule, krasokorčuľarske korčule, značkovacie kužele, zaťažovacie tréningové náradie, chrániče pre športovca, vybavenie na športové hry, siete, bránky, lopty, palice, terče, športové stolné hry, ochranné rukavice na šport, chrániče lakťov, kolien.

35 - Reklamná činnosť, organizovanie výstav na reklamné účely, štatistické informácie, obchodný alebo podnikateľský prieskum, poskytovanie obchodných alebo podnikateľských informácií, prieskum trhu a verejnej mienky, hospodárske a ekonomické predpovede, sprostredkovanie obchodu s tovarmi, vydávanie reklamných produktov, činnosť ekonomických a organizačných poradcov.

41 - Organizovanie kultúrnych podujatí, divadelných, filmových a audiovizuálnych predstavení, koncertov, hudobných a tanečných produkcií, rezervácia vstupeniek, zábavné parky, obveselenie, zábava, pobavenie, organizovanie vedomostných a zábavných súťaží, informácie o možnostiach zábavy, rozptýlenia, výchovno-zábavné klubové služby, organizovanie živých vystúpení, živé predstavenie, výchovné a zábavné služby poskytované v prázdninových táboroch, organizovanie večierkov, vydávanie kníh, novín, časopisov a nahraných nosičov záznamu zvuku, prevádzkovanie a poskytovanie športových a telovýchovných zariadení, zariadení slúžiacich na regeneráciu, organizovanie telovýchovných a športových výcvikov, školení, seminárov, záujmová športová činnosť, organizácia a vedenie profesionálnych a amatérskych športových klubov v oblasti kolektívnych a individuálnych športov, činnosť verejných telovýchovných škôl, kurzy cvičiteľov, trénerov a rozhodcov patriace do tejto triedy, odborné poradenstvo v oblasti telovýchovnej činnosti, služby telesnej regenerácie (nie na lekárske účely).

(540) TATRAN PREŠOV

(731) PRO REGIO, Hlavná 45, 080 01 Prešov, SK;
 (740) IURISTICO s. r. o., Košice, SK;

(210) 398-2013

(220) 14.3.2013

10(511) 1, 7, 11, 24, 37

(511) 1 - Fluorescenčné a kontrastné prášky na testovanie tesnosti filtračného zariadenia (chemické prípravky); syntetické filtračné materiály.

7 - Vložky do filtračných zariadení.

11 - Filtre pre priemyselné a vzduchotechnické zariadenia; filtračná hadica (časti zariadení pre priemysel a domácnosť); vrecká pre priemyselné, vzduchotechnické a filtračné zariadenia; filtračná plachietka (časti zariadení pre priemysel a domácnosť).

24 - Textilné filtračné materiály.

37 - Opravy, údržba a výmena vložiek filtračných zariadení.

(540) HYTEX

(731) HYTEX s.r.o., Sládkovičova 8, 965 01 Žiar nad Hronom, SK;

(740) Holakovský Štefan, Ing., Bratislava, SK;

(210) 399-2013

(220) 14.3.2013

10(511) 1, 7, 11, 24, 37

(511) 1 - Fluorescenčné a kontrastné prášky na testovanie tesnosti filtračného zariadenia (chemické prípravky); syntetické filtračné materiály.

7 - Vložky do filtračných zariadení.

11 - Filtre pre priemyselné a vzduchotechnické zariadenia; filtračná hadica (časti zariadení pre priemysel a domácnosť); vrecká pre priemyselné, vzduchotechnické a filtračné zariadenia; filtračná plachietka (časti zariadení pre priemysel a domácnosť).

24 - Textilné filtračné materiály.

37 - Opravy, údržba a výmena vložiek filtračných zariadení.

(540)

hytex
Filtration Solution

(731) HYTEX s.r.o., Sládkovičova 8, 965 01 Žiar nad Hronom, SK;

(740) Holakovský Štefan, Ing., Bratislava, SK;

(210) 574-2013

(220) 28.3.2013

10(511) 2, 17, 19

(511) 2 - Nátery na strešné krytiny (pochádzajúce z Kanady).

17 - Gumové alebo plastové výplňové hmoty; izolačné prípravky na ochranu budov od vlhkosti; izolačné materiály; izolačné povlaky; tekutý kaučuk, (všetko pochádzajúce z Kanady).

19 - Asfaltové dlažby; asfaltové (bitúmenové) výrobky pre stavebníctvo; asfaltové (bitúmenové) potery, povlaky, pokryvy na strechy, (všetko pochádzajúce z Kanady).

(540)



(591) červená, sivá

(731) Stop Vode s.r.o., Hraničná 16, 821 05 Bratislava, SK;

né a maloobchodné služby s manipulačnou technikou; prenájom kancelárskych strojov a zariadenia.

37 - Prenájom stavebných strojov a zariadení.

(540)

(731) GAMA Myjava, s. r. o., Turá Lúka 240, 907 03 Myjava, SK;

(210) 665-2013

(220) 10.4.2013

10(511) 9, 35, 44

(511) 9 - Očná optika, a to okuliarové rámy, okuliarové sklá, šošovky, slnečné okuliare, športové okuliare, retiazky na okuliare, šnúrky na okuliare, puzdrá na okuliare, lupy.

35 - Sprostredkovateľská činnosť v oblasti obchodu s tovarmi uvedenými v triede 9 tohto zoznamu; maloobchodné služby s tovarmi uvedenými v triede 9 tohto zoznamu; kancelárie zaoberajúce sa dovozom a vývozom tovarov uvedených v triede 9 tohto zoznamu; maloobchodné a veľkoobchodné služby s tovarmi uvedenými v triede 9 tohto zoznamu prostredníctvom internetu; obchodné sprostredkovanie služieb uvedených v triedach 35 a 44 tohto zoznamu; marketing; rozširovanie vzoriek tovarov; rozširovanie reklamných predmetov zákazníkom; reklama; propagácia; inzercia všetkými druhmi médií; poradenstvo v oblasti služieb uvedených v triede 35 tohto zoznamu.

44 - Služby očnej optiky (lekárske služby); služby refrakčného strediska (lekárske služby); lekárske poradenstvo v oblasti služieb očnej optiky.

(540)



(731) BRILLER s.r.o., Závalie 1329/3B, 920 01 Hlohovec, SK;

(210) 691-2013

(220) 17.4.2013

10(511) 11, 35, 37

(511) 11 - Sanitárne (toaletné) prístroje a zariadenia; zariadenia na horúcovodné kúrenie; radiátory (na kúrenie); zariadenia na teplovodné kúrenie; termostatické ventily (ako časti ústredného kúrenia); vykurovacie telesá na kúrenie tuhými, tekutými alebo plynými palivami; solárne kolektory na ohrev vody a vykurovanie.

35 - Veľkoobchodné a maloobchodné služby s tovarmi technického zariadenia budov, najmä sanitárnym tovarom, vodoinštaláčnym tovarom, kanalizačným tovarom, zariadeniami na čistenie vody, zariadeniami na vykurovanie, plynoinštaláčnym tovarom; veľkoobchodné a maloobchodné služby so stavebným materiálom, najmä keramicným tovarom (dlažbami, obkladmi); veľkoobchod-

(210) 701-2013

(220) 18.4.2013

10(511) 35, 38, 41

(511) 35 - Reklamná činnosť; prenájom reklamného času vo všetkých komunikačných médiách, ako aj v počítačovej komunikačnej sieti; prenájom reklamných materiálov; prenájom reklamných plôch; televízna a rozhlasová reklama; rozširovanie reklamných alebo inzertných oznamov a materiálov; organizovanie výstav na komerčné alebo reklamné účely; vydávanie, zverejňovanie a rozširovanie reklamných textov a materiálov; obchodný manažment a poradenstvo; prezentácia výrobkov a služieb v komunikačných médiách; organizovanie reklamných hier na propagáciu predaja; vyhľadávanie sponzorov; komerčné informačné kancelárie; poradenské a informačné služby v oblasti uvedených služieb v triede 35.

38 - Televízne vysielanie; rozhlasové vysielanie; rozhlasové vysielanie správ, terestriálne vysielanie; komunikačné služby prostredníctvom audiotextu, teletextu, rozhlasu, televízie, počítačovej siete, mobilných telefónov; poskytovanie telekomunikačných služieb; poskytovanie telekomunikačného pripojenia na svetovú počítačovú sieť; poskytovanie telekomunikačných kanálov na telenákupy; poskytovanie priestoru na diskusiu na internete; prenos správ, informácií, publikácií, audiovizuálnych diel prostredníctvom komunikačných sietí vrátane internetu (telekomunikačná služba); tlačové kancelárie; prenájom prístrojov na prenos správ; poskytovanie audiotextových telekomunikačných služieb; poradenské a informačné služby v oblasti uvedených služieb v triede 38.

41 - Výroba televíznych a rozhlasových programov; výroba publicistických, spravodajských, zábavných, vzdelávacích, kultúrnych a športových programov; výroba hudobných programov; hudobné skladateľské služby; organizovanie zábavných, kultúrnych, športových a vzdelávacích podujatí; vzdelávacia činnosť; organizovanie vedomostných, športových, zábavných, hudobných a športových súťaží; zábavné služby; organizovanie zábav, karnevalov, plesov; plánovanie a organizovanie večierkov; moderovanie relácií, programov a podujatí; zábavné parky; služby a zábava poskytované v prázdninových táboroch; služby klubov zdravia; výchovno-zábavné klubové služby; vydávanie kníh, časopisov, novín a iných periodických publikácií s výnimkou reklamných publikácií; organizovanie a vedenie seminárov, kongresov, školení, konferencií; organizovanie živých seminárov, kongresov, školení, konferencií; organizovanie súťaží krásy; organizovanie

živých vystúpení; živé predstavenia; filmová, divadelná a hudobná tvorba (s výnimkou tvorby reklamných filmov), služby filmových, divadelných a nahrávacích štúdií; dabingové služby; požičiavanie filmov; požičiavanie filmových premietacích prístrojov a príslušenstva; divadelné predstavenia; výroba divadelných alebo iných predstavení; agentúry sprostredkovávajúce služby divadelných, koncertných a varietných umelcov; rezervácia vstupeniek; tvorba zvukových a zvukovo-obrazových nahrávok; prenájom zvukových a zvukovo-obrazových nahrávok; vydavateľská a nakladateľská činnosť s výnimkou vydávania reklamných materiálov; zverejňovanie a vydávanie textov okrem reklamných; poskytovanie elektronických publikácií online (bez možnosti kopírovania); vydávanie a zverejňovanie elektronických publikácií; elektronická edičná činnosť (DTP služby); organizovanie kultúrnych alebo vzdelávacích výstav; pózovanie modelov výtvarným umelcom; kempingové služby spojené so športovým programom; zábavné služby nočných klubov; poskytovanie počítačových hier (online); informácie o výchove, vzdelávaní; informácie o možnostiach rozptýlenia; informácie o možnostiach zábavy, rekreácie; informácie, správy, novinky z oblasti šoubiznisu; prekladateľské služby; prenájom dekorácií; poskytovanie služieb na oddych a rekreáciu; prenájom audio-prístrojov, videoprístrojov, videorekordérov, premietačiek, televíznych prijímačov, vzdelávacích potrieb a prístrojov; prenájom športového výstroja s výnimkou dopravných prostriedkov; reportérske služby; pomoc pri výbere povolania (poradenstvo v oblasti výchovy); organizovanie lotérií a stávkových hier; poradenské a informačné služby v oblasti uvedených služieb v triede 41; všetky uvedené služby tiež vrátane služieb poskytovaných prostredníctvom internetu, online a prostredníctvom interaktívnych počítačových služieb.

(540) tvnitricka

(731) Baran Ján, Ing., Vodná 9, 949 01 Nitra, SK;

(210) 716-2013

(220) 23.4.2013

10(511) 16, 21, 25, 32, 33, 34, 35, 40, 41, 43

(511) 16 - Reklamné, propagačné a informačné materiály z papiera a plastických hmôt; periodické a neperiodické tlačoviny všetkého druhu; plagáty; veľké plošné plagáty; papierové servítky; pohľadnice; bilbordy; megabordy; ceruzky; fotografie; kalendáre (nástenné, stolové a vreckové); prospekty; papierové etikety; nálepky na kancelárske použitie alebo pre domácnosť; samolepky (papierický tovar); obtlačky; pečiatky; paragóny; účtenky; papierové vľajky; papierové obrúsky a obrusy; papierové prestierania; papierové uteráky; papierové kornúty; pasparty; rozetky; papierové tabule; papierové visačky; novoročné pozdravy; letáky; papierové podložky pod poháre; podložky pod pivo poháre; papierové obaly všetkého druhu; baliaci papier; papierové tašky; umelohmotné tašky ako obalový materiál; jedálne lístky; reklamné a ozdobné predmety z papiera, kartónu alebo lepenky.

21 - Poháre na pitie; pivo poháre; sklenené čaše; fľaše; pollitre; keramické poháre na pitie; keramické džbány; holby; stojany na jedálne lístky; porcelánové tácky; sklenené džbány; papierové tácky; papierové poháriky; papierové fľaše; téglíky.

25 - Odevy; obuv a pokrývky hlavy; konfekcia (odevy); oblečenie; detská obuv; vysoká obuv; celé topánky; pracovná obuv patriaca do triedy 25; papuče; spodná bielizeň; bundy; boa (kožušinová ozdoba alebo ozdoba z peria na ovinutie okolo krku); body (spodná bielizeň); športové tričká; cylindre; čelenky (oblečenie); čiapky; chrániče uší ako pokrývka hlavy; goliere; kabáty; kapucne; klobúky; kombiné; kombinézy ako oblečenie; korzety; kostýmy; obleky; košele; kožušiny ako oblečenie; krátke kabátiky; peleriny; krátke kabáty s kapucňou; kravaty; kúpacie plášte; manžety ako časti odevov; náprsenky; saká; nohavice; opasky (časti odevov); pančuchy; pančuškové nohavice; pánske spodky; kúpacie plášte; plavky; plážová obuv; plážové oblečenie; obuv a plášte na kúpanie; pleteniny ako oblečenie; oblečenie z imitácie kože; podprsenky; pokrývky hlavy; ponožky; pracovné plášte; pulóvre; pyžamá; rukavice; spodničky; sukne; šály; šaty; šatky; šerpy; tielka; potníky; tričká; športové dresy; vesty; uniformy; vrchné ošatenie; zástery; závoje; zvrchníky; župany; vrecká na odevy; maškarné kostýmy; šilty na pokrývky hlavy; celé topánky; galoše; gamaše; podpätky; sandále; dreváky; šnurovacie topánky; športová obuv; kožené rukavice; kovové časti na obuv; pletené svetre.

32 - Pivo; piva všetkých druhov; pivná mladinka; sladové pivo; zázvorové pivo; údené pivo; piva s príchutou, najmä s ovocnou príchutou; miešané nápoje z piva; pivo koktaily; citronády s príchutou a/alebo s obsahom piva; ovocné šťavy; ovocné limonády; sypocné limonády s príchutou a/alebo s obsahom piva; výťažky z chmeľu na výrobu piva; nealkoholické nápoje; nealkoholické nápoje s príchutou a/alebo s obsahom piva; nealkoholické pivo; energetické nápoje; energetické nealkoholické nápoje s príchutou a/alebo s obsahom piva; sirupy a iné prípravky na výrobu nápojov s príchutou a/alebo s obsahom piva; nealkoholické džúsy a šťavy s príchutou a/alebo s obsahom piva; nealkoholické výťažky z ovocia s príchutou a/alebo s obsahom piva; koktail nealkoholický s príchutou a/alebo s obsahom piva; stolové vody s príchutou a/alebo s obsahom piva; minerálne vody a sytené vody ako nápoje s príchutou a/alebo s obsahom piva; koktail nealkoholický, prípravky na výrobu ochutených vôd; mušty; nápoje z nealkoholických štiav; nealkoholické výťažky z ovocia; nealkoholické nápoje z ovocných štiav; nealkoholické ovocné výťažky; sirupy na výrobu malinoviek.

33 - Alkoholické nápoje s výnimkou piva; alkoholické nápoje s výnimkou piva ale s príchutou piva; alkoholické nápoje s pivom; alkoholické koktaily s príchutou piva a/alebo limonády; alkoholické koktaily s pivom; alkoholové extrakty s príchutou piva a/alebo limonády; destilované nápoje s príchutou piva a/alebo limonády; digestívy s príchutou piva a/alebo limonády; likéry a pálenky s príchutou piva a/alebo limonády;

liehoviny s príchut'ou piva; alkoholické ovocné mušty s príchut'ou piva a/alebo limonády; víno s príchut'ou piva a/alebo limonády; alkoholické mušty s príchut'ou piva a/alebo limonády; liehové esencie s príchut'ou piva; alkoholické výťažky z ovocia s príchut'ou piva a/alebo limonády.

34 - Sklenené popolníky pre fajčiarov; porcelánové popolníky pre fajčiarov; keramické popolníky pre fajčiarov.

35 - Maloobchodná a veľkoobchodná činnosť s pivom, alkoholickými a nealkoholickými nápojmi, miešanými nápojmi, potravinami; maloobchodná a veľkoobchodná činnosť so sladom a polotovarmi na výrobu piva; prenájom predajných automatov; zhromažďovanie rozličných výrobkov, predovšetkým nápojov a potravín pre tretie osoby (okrem dopravy) s cieľom umožniť zákazníkovi, aby si mohli tieto výrobky pohodlne prehliadať a nakupovať, a to prostredníctvom maloobchodných predajní, veľkoobchodných predajní, prostredníctvom katalógového predaja alebo elektronickými prostriedkami, prostredníctvom webových stránok alebo prostredníctvom tele-nákupu; kancelárie zaoberajúce sa dovozom a vývozom; reklama; online reklama na počítačovej komunikačnej sieti; vydávanie a aktualizovanie reklamných alebo náborových materiálov; prenájom reklamných priestorov a plôch; pomoc pri riadení obchodnej činnosti; marketingové služby; prieskum trhu; organizovanie komerčných alebo reklamných výstav a veľtrhov; podpora predaja pre tretie osoby; zásobovacie služby pre tretie osoby (nákup tovarov a služieb pre iné podniky); predvádzanie tovaru; vyhľadávanie sponzorov; poskytovanie uvedených služieb a poskytovanie informácií o uvedených službách prostredníctvom komunikačných médií, elektronickej pošty, SMS správ, počítačových sietí a internetu; obchodné sprostredkovanie služieb v triedach 35 a 43; obchodné sprostredkovanie plnenia piva a iných nápojov.

40 - Pivovarnícke služby pre tretie osoby (spracovanie sladu).

41 - Prevádzkovanie športových zariadení, prevádzkovanie bazénov, služby na oddych a rekreáciu, telesné cvičenia, výcvik, služby v kempingoch so športovým programom, výchovno-zábavné klubové služby, kluby zdravia (telesné cvičenia), informácie o možnosti rekreácie, informácie o možnostiach rozptýlenia, informácie o možnostiach zábavy, obveselenie, prevádzkovanie kasín, prevádzkovanie priestorov s hracími automatmi, koncertné siene, sály; organizovanie a vedenie kongresov, seminárov, konferencií, kultúrnych a športových podujatí; meranie časov na športových podujatiach, nočné kluby, organizovanie kultúrnych alebo vzdelávacích výstav, organizovanie športových súťaží, organizovanie živých vystúpení, zábavné parky, požičiavanie športového výstroja s výnimkou dopravných prostriedkov, služby prázdninových táborov (zábava), praktický výcvik (ukážky), prekladateľské služby, prenájom audiopriestrojov, prenájom štadiónov, prenájom tenisových kurtov, prenájom videokamier a videorekordérov, služby poskytované na štadiónoch a športových ihriskách patriace do triedy.

43 - Pohostinská činnosť; služby barov; pivárne; kaviarne; reštaurácie; jedálne; bufety; rýchle občerstvenie; katering, príprava a dodávka jedál, piva a nápojov na objednávku do domu a na akcie; samoobslužné reštaurácie; služby ponúkané osobami alebo podnikmi, ktorých cieľom je príprava potravín alebo nápojov na konzumáciu, ako aj služby ponúkajúce ubytovanie, nocľah, prístrešok v hoteli; hotelierske služby; penzióny alebo iné zariadenia zabezpečujúce dočasné ubytovanie; prechodné ubytovanie; bufety (rýchle občerstvenie); jedálne a závodné jedálne; motely; penzióny; poskytovanie hotelového ubytovania; prenájom prechodného ubytovania; rezervácia prechodného ubytovania; rezervácia penziónov a hotelov; prenájom stoličiek, stolov, obrusov a sklenených výrobkov; prevádzkovanie kempingov; prenájom prednáškových sál; ubytovacie služby prázdninových táborov; prenájom prenosných stavieb, prenájom turistických stanov, ponúkanie uvedených služieb a poskytovanie informácií o uvedených službách prostredníctvom komunikačných médií, elektronickej pošty, SMS správ, počítačových sietí a internetu.

(540)



(731) Riška David, Robotnícka 93, 905 01 Senica, SK;

(210) 732-2013

(220) 24.4.2013

10(511) 16, 35, 36, 41, 45

(511) 16 - Publikácie periodické, neperiodické; periodické a neperiodické tlačoviny; publikácie, najmä vzdelávacie publikácie, vytlačené lekcie a prednášky, formuláre, grafy; knihy; knihársky materiál; knižné záložky; časopisy; tlačoviny; brožúry; letáky; informačné a propagačné materiály v papierovej forme; plagáty; pohľadnice; listový papier, kalendáre; príručky; prospekty; propagačné materiály a predmety z papiera a plastických hmôt patriace do tejto triedy, najmä brožúry, letáky, katalógy; informačné manuály; reklamné tabule z papiera, kartónu alebo lepenky; ročenky; obežníky; papiernický tovar a písacie potreby; papiernické výrobky; knihárske výrobky; fotografie; samolepky (papiernický tovar); obalový materiál z papiera a plastických hmôt patriaci do tejto triedy; obálky; papierové alebo kartónové vizitky; papierové pásky; papierové servítky; papierové uteráky; papierové vľajky; kancelárske potreby okrem nábytku; pečiatky; spisové obaly; technické manuály; tlačené formuláre na záznamy vyhodnotení; tlačivá; tlačoviny, hlavne skúšobné brožúry; účtovné knihy.

35 - Obchodný manažment, obchodná správa; obchodná administratíva; kancelárske práce; administratívne riadenie obchodného podniku; analýzy nákladov; fakturačné služby; hospodárske alebo ekonomické predpovede; obchodné alebo podnikateľské informácie; poskytovanie obchodných alebo podnikateľských informácií; inzertné

činnosti; kopírovanie alebo rozmnožovanie dokumentov; reklama; online propagácia a reklama; marketingové štúdie; prieskum verejnej mienky; obchodný alebo podnikateľský prieskum; prieskum trhu; obchodné odhady; rozširovanie reklamných alebo inzertných oznamov, public relations; polygrafické rozmnožovacie služby; personálne poradenstvo; nábor zamestnancov pre tretie osoby; pomoc pri riadení obchodnej činnosti; poradenské služby v oblasti obchodného alebo podnikateľského riadenia; poskytovanie pomoci pri riadení obchodných alebo priemyselných podnikov; príprava a vyhotovovanie daňových priznaní; dražby; účtovníctvo; vedenie účtovných kníh; obchodné alebo podnikové audity (revízia účtov); konzultácie a manažment podnikania - služby v oblasti informačných technológií; revízia účtov v podnikaní; daňové poradenstvo a poradenské služby; konzultačné a poradenské služby týkajúce sa fúzií, akvizícií a zbačovania sa spoločností; hospodárske, ekonomické predpovede; obchodná správa licencií výrokov a služieb pre tretie osoby; obchodné rady a informácie spotrebiteľom; zbieranie údajov do počítačových databáz; odborné obchodné poradenstvo; posudzovanie efektívnosti v obchodnej činnosti; prenájom kancelárskych strojov a zariadenia; prenájom kopírovacích strojov; sekretárske služby; vyhľadávanie sponzorov; vedenie kartoték v počítači; vyhľadávanie informácií v počítačových súboroch (pre zákazníkov); spracovanie textov; služby outsourcingu; obchodné sprostredkovanie právnych služieb, služieb patentových a známkových zástupcov; konzultačné a poradenské služby týkajúce sa personálneho riadenia; organizácia a realizácia postupov a programov personálneho riadenia pre iné osoby; poskytovanie konzultačných a poradenských služieb a poskytovanie informácií pomocou globálnej počítačovej siete v oblasti účtovných služieb, konzultačných a poradenských služieb v oblasti riadenia a podnikania; poradenstvo a konzultácie súvisiace so všetkými službami v tejto triede poskytované a sprostredkované prostredníctvom komunikačných médií, elektronickej pošty, SMS správ, počítačových sietí a internetu; poradenské a konzultačné služby zaradené do tejto triedy; obchodné sprostredkovanie služieb daňových poradcov; obchodné sprostredkovanie služieb uvedených v triede 36.

36 - Prenájom kancelárskych a iných nehnuteľných priestorov a nehnuteľností; sprostredkovanie kúpy, predaja a prenájmu nehnuteľností; správa nehnuteľností; obstarávanie služieb spojených so správou nehnuteľností, ako vyberanie nájomného, poisťného a za služby spojené s nájomom od nájomcov; finančné analýzy; konzultačné služby v oblasti poisťovníctva; colné služby; daňové odhady; finančný manažment; správcovstvo; finančné informácie; investovanie kapitálu; kapitálové investície; kancelárie zaoberajúce sa inkasom pohľadávok; finančné konzultačné služby; služby daňových poradcov; oceňovanie známkov; realitné kancelárie; správa informácií o nehnuteľnostiach; poskytovanie informácií týkajúca sa financií a daňových odhadov; zriaďovanie fondov; organizovanie zbierok; finančné poradenstvo; úschovné služby; úschova v bezpečnostných schránkach.

41 - Organizovanie a vedenie seminárov a/alebo školení; organizovanie a vedenie kolokvií; organizovanie a vedenie konferencií; organizovanie a vedenie sympózií; vyučovanie, vzdelávanie; nakladateľská, vydavateľská činnosť v odbore odborných, spravodajských a vzdelávacích tlačovín, publikácií; poskytovanie informácií o vzdelaní; poskytovanie informácií o publikáciách; vydávanie publikácií; publikačná činnosť s výnimkou vydávania reklamných publikácií; online vydávanie kníh a časopisov v elektronickej forme; vydávanie kníh, periodických a neperiodických publikácií; vydávanie publikácií na CD a DVD nosičoch, magnetických kazetách a videokazetách; organizovanie kultúrnych alebo vzdelávacích výstav; organizovanie športových súťaží a športových podujatí; organizovanie a vedenie plesov a/alebo koncertov; prekladateľské služby; písanie textov, okrem reklamných.

45 - Poskytovanie právnej pomoci; poskytovanie právnych služieb a právnych rád; služby patentových a známkových zástupcov; konzultačné služby v oblasti práva duševného vlastníctva; sledovacie služby v oblasti duševného vlastníctva; správa práv duševného vlastníctva; rešeršné služby, najmä rešeršovanie v databázach registrovaných práv duševného vlastníctva; konanie vo veciach zápisu registrovaných práv duševného vlastníctva (ochranné známky, patenty, dizajny, úžitkové vzory); poskytovanie služieb profitaľšovateľského programu (anti-counterfeiting agenda); právne poradenstvo zahŕňajúce okrem iného aj právne poradenstvo vo veciach cenných papierov, lízingu, poisťenia, likvidácie podnikov, vymáhania pohľadávok, prevodov a správ nehnuteľností, práv duševného vlastníctva; spravovanie autorských práv; spisovanie právnych listín a zmlúv; poradenstvo v oblasti práv duševného vlastníctva; právny výskum; konzultačné a právne služby v oblasti zákonov, smerníc a právnych požiadaviek; vypracovávanie právnych stanovísk a rozborov (analýz); zastupovanie právnických a fyzických osôb v konaní pred súdmi a inými štátnymi orgánmi; konzultačné služby v oblasti registrácie a sledovania domáчих a zahraničných vládnych regulačných požiadaviek na získavanie povolení a dodržiavanie nariadení a smerníc; registrácia doménových mien; služby advokátov a právnikov; právne služby týkajúce sa licencií na počítačové programy a iné práva duševného vlastníctva; správa právnych informácií; súdne a arbitrážne služby a služby v oblasti riešenia sporov; poskytovanie informácií online, tlačovej a elektronickej podobe; poradenské a konzultačné služby zaradené do tejto triedy; rozhodcovské konanie, sprostredkovanie a alternatívne riešenie sporov; pomocné služby pri vedení súdnych konaní a riešenie sporov; konzultačné a poradenské služby v oblasti informačných technológií (právne služby); konzultačné a poradenské služby v oblasti zlučovania, spájania, kúpy a rozdeľovania spoločnosti (právne služby).

(540) PROTECTING YOUR BRAIN

(731) Brichta Július, JUDr., Grösslingová 6-8, 811 09 Bratislava, SK;

(740) Brichtová Tatiana, JUDr., Bratislava, SK;

(210) 735-2013

(220) 24.4.2013

(310) 501237

(320) 18.1.2013

(330) CZ

10(511) 25, 28, 35, 41

(511) 25 - Odevy, golfové odevy, topánky, rukavice, klobúky a čapice so šiltom, čapice, sukne, blúzky, svetre, nohavice, košele, nepremokavé plášte, pulóvre, vlnené bundy.

28 - Potreby na šport (zaradené do triedy 28), najmä golfové potreby, najmä golfové palice, golfové palice na hru na greene, rukoväte na golfové palice, golfové násady, vrch golfových palíc, golfové loptičky, puzdrá na golfové palice.

35 - Reklamná činnosť, prenájom reklamných plôch, reklama (propagácia), marketing, prenájom reklamných materiálov, rozširovanie reklamných alebo inzertných materiálov zákazníkom a obchodným partnerom, vydávanie a zverejňovanie reklamných textov, styk s verejnosťou, rozhlasová a televízna reklama, vonkajšia reklama, usporádanie veľtrhov na obchodné a reklamné účely, organizovanie komerčných a reklamných výstav.

41 - Organizovanie športových súťaží, najmä organizovanie golfových turnajov, organizovanie vzdelávacích alebo zábavných súťaží, plánovanie a organizovanie večierok, usporádanie a organizovanie školení, vydavateľská a nakladateľská činnosť, informácie o možnostiach rekreácie, rozptýlenia, zábavy, výchovy a vzdelávania, organizovanie kolokvií, konferencií, kongresov, seminárov a sympózií.

(540)

(591) čierna, biela, zelená

(731) DEVELOPERS tour, s.r.o., Za zámečkom 745/17, 158 00 Praha - Jinonice, CZ;

(740) Gajdošíková Zuzana, Ing., Bratislava, SK;

(210) 738-2013

(220) 25.4.2013

10(511) 16, 17, 24, 25, 35, 40

(511) 16 - Baliaci papier; blahoprajné pohľadnice; brožované knihy; brožúry; brožúrky; bublinkové obaly z plastických materiálov (na balenie); časopisy; etikety s výnimkou textilných; fotografie; galvanotypy (polygrafia); grafické zobrazenie; grafiky; chromolitografie (polygrafia); kalendáre; kartón; lepenka; papierové kávové filtre; papierové knihy; lepenkové alebo papierové škatule; lepenkové alebo papierové obaly na fľaše; lepenkové platne (papiernický tovar); lepiace pásky na kancelárske účely a použitie v domácnosti; leporelá; mapy; obálky (papiernický tovar); obaly (papierenský tovar); obrazy; papiernický tovar; periodické a neperiodické publikácie; plagáty; polygrafické písmo; predmety z kartónu; prospekty; pútače z papiera alebo z lepenky; reklamné tabule z papiera, kartónu alebo lepenky; grafické reprodukcie; tlačené reklamné materiály; umelohmotné fólie na balenie; vrecia z papiera alebo z plastických materiálov na balenie.

17 - Minerálna vlna (izolátor); izolačné materiály z ovčej vlny; dosky a tyče z plastov - polotovary; tesniace, upchávkové a izolačné hmoty; hadice; polotovary z plastických hmôt v tvare profilov a tvarovaných kusov pre nábytkársky priemysel a stavebníctvo; polotovary z plastických hmôt na výrobu okien; profily z plastických hmôt ako polotovary; izolačná plst'; izolačné hmoty zabraňujúce sálanu tepla; izolačné laky; izolačné materiály; izolačné pásky; izolačné povlaky; izolačné tkaniny; izolačný papier; látky na izolovanie budov od vlhkosti; výrobky z plastov, polyetylénu, polypropylénu a mikrotenú ako tesniace a izolačné fólie; fólie nie ako obalový materiál; adhézne a lepiace pásky s výnimkou na kancelárske a lekárske použitie a použitie v domácnosti; viazacie pásky; nekovové hadice a polohadice; plastové výlisky ako polotovary; jazierkové fólie; sklená vlna ako izolačný materiál; tepelné izolanty (nevodivé materiály); tesnenia; tesniace obloženia.

24 - Textilie z vlny; prikrývky z vlny; stolové textilie; čalúnnické látky; dverové závesy; dekoratívne závesy; poťahy na nábytok; obliečky na matrace; obliečky na vankúše; záclony; záclonky; závesy patriace do tejto triedy; utierky patriace do tejto triedy; vľajky; bavlnené textilie; cestovné prikrývky; brokáty; damask (tkaniny); (tkanina s pretkávaným vzorom); čalúnnické espartové tkaniny; flanel (tkaniny); flauš (tkaniny); gáza (tkaniny); látky z hodvábu; hrubé plátno; jutová látka; potlačený kartún; konopné tkaniny; vlnené tkaniny; krep (textília); krepón (jemná hodvábna tkanina); ľanové tkaniny; marabut (látka); moleskin (textília); mušelin; kartún; ramia (textília); zamat; zefír (tkanina); džersej (pleteniny); textilné dekoratívne ozdoby; posteľná a stolová bielizeň; kúpeľňové textilie s výnimkou oblečenia; poťahy na nábytok; obliečky na matrace; obliečky na podušky; obliečky na vankúše; obrusy s výnimkou papierových; ozdobné obliečky na vankúše; páperové pokrývky; periny; plachty; posteľné pokrývky a prikrývky; vankúše a paplóny plnené vlnou; textilné utierky na tvár; utierky; textilné obrúsky; textilné vreckovky.

25 - Bielizeň osobná; bielizeň zabraňujúca poteniu; body - bielizeň; bundy; cyklistické oblečenie; čelenky; čiapky; čiapkové šilty; dámske róby a šaty; gymnastické (telocvičné) dresy; gamše; chrániče uší (proti chladu; ako pokrývka hlavy); kombinézy (oblečenie); kombinézy na šport; kombinézy na vodné lyžovanie; kabáty; košele; krátke nohavice; krátke kabátiky; kravaty; kožušiny (oblečenie); kostýmy; korzety; kovové časti na obuv; nohavice; nohavičky; oblečenie; oblečenie pre motoristov; oblečenie z džínsoviny; oblečenie z kože; obuv; odevy; opasky (časti odevov); peleríny; pančuchy a pančuchové nohavice; plášte; plavky; pleteniny (oblečenie); pletiar-sky tovar; podprsienky; podvázky; polokošeľe; pokrývky hlavy; ponožky; potníky; pulóvre; pyžamá; rukavice; rukávniky; saká; sandále; spodná bielizeň; spodky; sukne; svetre; šatky; šály; šaty; šľapky; športová obuv; športové trička a dresy; športové oblečenie; spodničky; tielka; trička; topánky; vesty; vetrovky; uniformy; vrchné ošatenie.

35 - Poradenské služby v podnikovom manažmente pri predaji tovarov a služieb; obchodný manažment a podnikové poradenstvo; dekorácia a aranžovanie výkladov; obchodný manažment; sprostredkovanie nákupu a predaja tovarov; reklama; organizovanie výstav na reklamné a obchodné účely; rozširovanie reklamných oznamov; predvádzanie tovaru; rozširovanie reklamných materiálov zákazníkom (letáky; prospekty; tlačivá; vzorky); zasielanie reklamných materiálov zákazníkom; vydávanie a aktualizovanie reklamných materiálov; distribúcia vzoriek; obchodný alebo podnikateľský prieskum; prenájom reklamných materiálov; uverejňovanie reklamných textov; vydávanie reklamných alebo náborových textov; televízna reklama; reklamné agentúry; organizovanie reklamných hier na propagáciu predaja; prieskum trhu; prieskum verejnej mienky; prenájom reklamných priestorov; prenájom reklamných plôch; podpora predaja (pre tretie osoby); spracovanie textov; ponuka; sprostredkovanie a výber tovaru prostredníctvom katalógu; marketing; pomoc pri podnikaní; podnikateľské informácie; overovanie obchodných transakcií; zabezpečovanie obchodných transakcií (pre tretie osoby); reklamná a inzertná činnosť prostredníctvom telefónnej dátovej alebo informačnej siete; poskytovanie informácií a iných informačných produktov reklamného charakteru; prenájom reklamných informačných a komunikačných miest; sprostredkovanie v obchodných vzťahoch; služby riadenia ľudských zdrojov; vzťahy s verejnosťou (prieskum vzťahov medzi podnikmi; inštitúciami a spoločenským prostredím); zásielkové reklamné služby; zbieranie údajov do počítačových databáz; zoraďovanie údajov v počítačových databázach; obchodné sprostredkovanie služieb uvedených v triedach 35 a 40.

40 - Spracovanie vlny a textílií; lemovanie alebo obšívanie látok; úprava textilu; maľba na textil a hodváb; drevo; sklo a plastické materiály; batikovanie textilu; potlač textilu; spracovanie kožušín; impregnácia materiálov; spracovanie dreva a plastových materiálov; frézovanie; hobľovanie; farbenie dreva a plastov; morenie dreva; lakovanie dreva a plastov; obrusovanie; brúsenie; presné rezanie; informácie o starostlivosti o materiál; čistenie povrchov (chemickými rozpúšťadlami); spájanie materiálov (pre tretie osoby); úprava a spracovanie kovov; obrábanie kovov; výroba energie; zámočnícke práce; galvanizácia; kalenie kovov; pokovovanie kovových materiálov; plátovanie, pokovovanie; ponikovanie; popúšťanie kovov; rytie; gravírovanie; spájkovanie; zváranie; triedenie odpadu a recyklovateľného materiálu; viazanie kníh; úprava nábytku podľa želania zákazníkov; leštenie dreva; farbenie dreva; frézovanie dreva.

(540)



(591) biela, žltá, zlatá, sivá

(731) Chudobová Zuzana, K. Kuzmányho 1593/20, 955 01 Topoľčany, SK;

(740) Belička Ivan, Ing., Banská Bystrica, SK;

(210) 739-2013

(220) 25.4.2013

10(511) 16, 17, 24, 25, 35, 40

(511) 16 - Baliaci papier; blahoprajné pohľadnice; brožované knihy; brožúry; brožúrky; bublinkové obaly z plastických materiálov (na balenie); časopisy; etikety s výnimkou textilných; fotografie; galvanotypy (polygrafia); grafické zobrazenie; grafiky; chromolitografie (polygrafia); kalendáre; kartón; lepenka; papierové kávové filtre; papierové knihy; lepenkové alebo papierové škatule; lepenkové alebo papierové obaly na fľaše; lepenkové platne (papiernický tovar); lepiace pásy na kancelárske účely a použitie v domácnosti; leporelá; mapy; obálky (papiernický tovar); obaly (papierenský tovar); obrazy; papiernický tovar; periodické a neperiodické publikácie; plagáty; polygrafické písmo; predmety z kartónu; prospekty; pútače z papiera alebo z lepenky; reklamné tabule z papiera, kartónu alebo lepenky; grafické reprodukcie; tlačené reklamné materiály; umelohmotné fólie na balenie; vrecia z papiera alebo z plastických materiálov na balenie.

17 - Minerálna vlna (izolátor); izolačné materiály z ovčej vlny; dosky a tyče z plastov - polotovary; tesniace, upchávkové a izolačné hmoty; hadice; polotovary z plastických hmôt v tvare profilov a tvarovaných kusov pre nábytkársky priemysel a stavebníctvo; polotovary z plastických hmôt na výrobu okien; profily z plastických hmôt ako polotovary; izolačná plsť; izolačné hmoty zabraňujúce sálaniu tepla; izolačné laky; izolačné materiály; izolačné pásy; izolačné povlaky; izolačné tkaniny; izolačný papier; látky na izolovanie budov od vlhkosti; výrobky z plastov, polyetylénu, polypropylénu a mikroténu ako tesniace a izolačné fólie; fólie nie ako obalový materiál; adhézne a lepiace pásy s výnimkou na kancelárske a lekárske použitie a použitie v domácnosti; viazacie pásy; nekovové hadice a polohadice; plastové výlisky ako polotovary; jazierkové fólie; sklená vlna ako izolačný materiál; tepelné izolanty (nevodivé materiály); tesnenia; tesniace obloženia.

24 - Textilie z vlny; prikrývky z vlny; stolové textilie; čalúnnické látky; dverové závesy; dekoratívne závesy; poťahy na nábytok; obliečky na matrace; obliečky na vankúše; záclony; záclonky; závesy patriace do tejto triedy; utierky patriace do tejto triedy; vľajky; bavlnené textilie; cestovné prikrývky; brokáty; damask (tkaniny); (tkanina s pretkávaným vzorom); čalúnnické espartové tkaniny; flanel (tkaniny); flauš (tkaniny); gáza (tkaniny); látky z hodvábu; hrubé plátno; jutová látka; potlačený kartún; konopné tkaniny; vlnené tkaniny; krep (textília); krepón (jemná hodvábná tkanina); ľanové tkaniny; marabut (látka); moleskin (textília); mušelín; kartún; ramia (textília); zamat; zefir (tkanina); džersej (pletieniny); textilné dekoratívne ozdoby; posteľná a stolová bielizeň; kúpeľňové textilie s výnimkou oblečenia; poťahy na nábytok; obliečky na matrace; obliečky na podušky; obliečky na vankúše; obrusy s výnimkou papierových; ozdobné obliečky na vankúše; páperové pokrývky; periny; plachty; posteľné pokrývky a prikrývky; vankúše a paplóny plnené vlnou; textilné utierky na tvár; utierky; textilné obrúsky; textilné vreckovky.

25 - Bielizeň osobná; bielizeň zabraňujúca poteniu; body - bielizeň; bundy; cyklistické oblečenie; čelenky; čiapky; čiapkové šilty; dámske róby a šaty; gymnastické (telocvičné) dresy; gamaše; chrániče uší (proti chladu; ako pokrývka hlavy); kombinézy (oblečenie); kombinézy na šport; kombinézy na vodné lyžovanie; kabáty; košeľe; krátke nohavice; krátke kabátiky; kravaty; kožušiny (oblečenie); kostýmy; korzety; kovové časti na obuv; nohavice; nohavičky; oblečenie; oblečenie pre motoristov; oblečenie z džínsovinu; oblečenie z kože; obuv; odevy; opasky (časti odevov); peleríny; pančuchy a pančuchové nohavice; plášte; plavky; pleteniny (oblečenie); pletiaarsky tovar; podprsenky; podvázky; polokošeľe; pokrývky hlavy; ponožky; potníky; pulóvre; pyžamá; rukavice; rukávniky; saká; sandále; spodná bielizeň; spodky; sukne; svetre; šatky; šály; šaty; šľapky; športová obuv; športové trička a dresy; športové oblečenie; spodničky; tielka; tričká; topánky; vesty; vetrovky; uniformy; vrchné ošatenie.

35 - Poradenské služby v podnikovom manažmente pri predaji tovarov a služieb; obchodný manažment a podnikové poradenstvo; dekorácia a aranžovanie výkladov; obchodný manažment; sprostredkovanie nákupu a predaja tovarov; reklama; organizovanie výstav na reklamné a obchodné účely; rozširovanie reklamných oznamov; predvádzanie tovaru; rozširovanie reklamných materiálov zákazníkom (letáky; prospekty; tlačivá; vzorky); zasielanie reklamných materiálov zákazníkom; vydávanie a aktualizovanie reklamných materiálov; distribúcia vzoriek; obchodný alebo podnikateľský prieskum; prenájom reklamných materiálov; uverejňovanie reklamných textov; vydávanie reklamných alebo náborových textov; televízna reklama; reklamné agentúry; organizovanie reklamných hier na propagáciu predaja; prieskum trhu; prieskum verejnej mienky; prenájom reklamných priestorov; prenájom reklamných plôch; podpora predaja (pre tretie osoby); spracovanie textov; ponuka; sprostredkovanie a výber tovaru prostredníctvom katalógu; marketing; pomoc pri podnikaní; podnikateľské informácie; overovanie obchodných transakcií; zabezpečovanie obchodných transakcií (pre tretie osoby); reklamná a inzertná činnosť prostredníctvom telefónnej dátovej alebo informačnej siete; poskytovanie informácií a iných informačných produktov reklamného charakteru; prenájom reklamných informačných a komunikačných miest; sprostredkovanie v obchodných vzťahoch; služby riadenia ľudských zdrojov; vzťahy s verejnosťou (prieskum vzťahov medzi podnikmi; inštitúciami a spoločenským prostredím); zásielkové reklamné služby; zbieranie údajov do počítačových databáz; zoraďovanie údajov v počítačových databázach; obchodné sprostredkovanie služieb uvedených v triedach 35 a 40.

40 - Spracovanie vlny a textílií; lemovanie alebo obšívanie látok; úprava textilu; maľba na textil a hodváb; drevo; sklo a plastické materiály; batikovanie textilu; potlač textilu; spracovanie kožušín; impregnácia materiálov; spracovanie dreva a plastových materiálov; frézovanie; hobľovanie; farbenie dreva a plastov; morenie dreva; lakovanie dreva a plastov; brusovanie; brúsenie;

presné rezanie; informácie o starostlivosti o materiál; čistenie povrchov (chemickými rozpúšťadlami); spájanie materiálov (pre tretie osoby); úprava a spracovanie kovov; obrábanie kovov; výroba energie; zámočnícke práce; galvanizácia; kalenie kovov; pokovovanie kovových materiálov; plátovanie, pokovovanie; ponikľovanie; popúšťanie kovov; rytie; gravírovanie; spájkovanie; zváranie; triedenie odpadu a recyklovateľného materiálu; viazanie kníh; úprava nábytku podľa želania zákazníkov; leštenie dreva; farbenie dreva; frézovanie dreva.

(540)



(731) Chudobová Zuzana, K. Kuzmányho 1593/20, 955 01 Topoľčany, SK;

(740) Belička Ivan, Ing., Banská Bystrica, SK;

(210) 756-2013

(220) 26.4.2013

(310) 503900

(320) 25.4.2013

(330) CZ

10(511) 9, 35, 37

(511) 9 - Zabezpečovacie zariadenie pre železničnú a koľajovú dopravu a jeho súčasti patriace do tejto triedy; bezpečnostné zariadenie pre železnicu a železničnú dopravu; graficko-technologická nadvstavba zabezpečovacieho zariadenia na podporu riadenia dopravných procesov; programy operačných systémov a sieťových aplikácií; počítače a periférne zariadenia k nim; monitory (počítače-hardvér); monitory (počítače-softvér); počítačový softvér, programy (nahrané) na riadenie železničnej dopravy; počítačové tlačiarne; počítačové klávesnice a myši; zariadenia na automatické stavanie vlakových ciest; zariadenia na elektronické vedenie dopravnej dokumentácie; požiarne hlásiče a signalizačné zariadenia; telefónické a rádiotelefónické prístroje a zariadenia; rozvodné a spínacie skrine na rozvody pre zabezpečovacie zariadenia v železničnej doprave; signalizačné panely (svetelné alebo mechanické); snímače obrazu, skenery (spracovanie dát); elektrické a elektronické zariadenia patriace do triedy 9 slúžiace na riadenie železničnej dopravy; optické zariadenia; zariadenia na meranie, signalizáciu, kontrolu, dohľad, záchrana a výukové prístroje, všetko pre oblasť železničnej dopravy; zariadenia na prenos, vyhodnocovanie a spracovanie dát o pohybe železničných vozidiel; kamerové a detekčné systémy; audiovizuálne zariadenia na riadenie dopravy, najmä železničnej a koľajovej; aparáty a prístroje na záznam, prevod a reprodukciu audiovizuálnych záznamov; prístroje na spracovanie a vyhodnocovanie informácií; centrálné procesorové jednotky; časové spínače, vrátane automatických; diaľkové ovládače; elektrické zariadenia na diaľkové ovládanie; diaľkové ovládania železničných uzlov vrátane elektrodynamických a elektronických za-

riadení pre ne; diaľkové riadenie signalizácie; distribučné prístroje vrátane automatických; signalizačné panely svetelné a mechanické; vysielacie zariadenia a vysielачky.

35 - Reklama; propagácia; marketing; marketingové štúdie; sprostredkovanie obchodu s tovarom a obchodné sprostredkovanie služieb na riadenie železničnej dopravy; vyhľadávanie informácií v počítačových súboroch pre zákazníkov; dodávateľské služby pre tretie osoby (nákup výrobkov a služieb pre iné podniky).

37 - Inštalácia, montáž, servis, údržba, revízie a kontrola mechanických, elektrických a elektronických železničných zabezpečovacích zariadení, strojov a prístrojov vrátane zariadení pre telekomunikačnú (spojovaciú) techniku a zobrazovaciu techniku v oblasti železničnej dopravy; inštalácia, montáž, údržba a servis telekomunikačných zariadení; inštalácia, montáž, údržba, servis a aktualizácie elektrických a elektronických prostriedkov na automatické riadenie a ovládanie zariadení na riadenie železničnej dopravy; montážne práce v oblasti vonkajšej aj vnútornej kabeláže.

(540) GTN

(731) AŽD Praha s.r.o., Žirovnická 2/3146, 106 17 Praha, CZ;

(740) Kubinyi Peter, Bc., Trenčín, SK;

(210) 826-2013

(220) 10.5.2013

10(511) 28

(511) 28 - Hračky; hry.

(540) Nebezpečná naháňačka

(731) Spin Master Ltd., 450 Front Street West, M5V 1B6 Toronto, Ontario, CA;

(740) Bachratá Magdaléna, Mgr., Bratislava, SK;

(210) 845-2013

(220) 14.5.2013

10(511) 9, 25, 28, 35, 39

(511) 9 - Ochrana očí; hokejové prilby, ochranné hokejové štíty tváre z organického skla; masky na tvár ako hokejový ochranný výstroj.

25 - Hokejové dresy; vatované nohavice; návleky, šticne.

28 - Hokejové korčule; hokejové puky; hokejbalové loptičky, hokejky na ľadový hokej a hokejbal vrátane brankárskych; čepele hokejok; chrániče na nože korčúľ; taška na hokejový výstroj, taška na hokejky; taška na korčule; hokejový ochranný výstroj, najmä rukavice, chrániče ramien, brankárske chrániče vonkajšie, chrániče lakťov, chrániče kolien, chrániče predlaktia, chrániče hrudníka a chrbta, čalúnené chrániče ramien, nákolenníky, zápästky, suspenzory; futbalový výstroj, najmä náplečníky, náľakťovníky, chrániče pískal, brankárske rukavice; lopty; športové náradie a náčinie; hry; hračky; maskoty (hračky).

35 - Služby sprostredkovania obchodu s odevmi a textilnými výrobkami.

39 - Služby prepravy tovarov; distribúcia a skladovanie tovarov.

(540) GSTONE

(731) A-Z Hokej, s.r.o., Bajzova 14, 821 08 Bratislava, SK;

(210) 850-2013

(220) 15.5.2013

10(511) 16, 33, 35

(511) 16 - Baliaci papier; lepenkové alebo papierové škatule; prospekty; pútače z papiera alebo lepenky; reklamné tabule z papiera, kartónu alebo lepenky; tlačené reklamné materiály.

33 - Víno.

35 - Maloobchodný a veľkoobchodný predaj potravín; poradenské služby v podnikovom manažmente pri predaji tovarov a služieb; obchodný manažment; sprostredkovanie nákupu a predaja tovarov; reklama; organizovanie výstav na reklamné a obchodné účely; rozširovanie reklamných oznamov; predvádzanie tovaru; rozširovanie reklamných materiálov zákazníkom (letáky, prospekty, tlačivá, vzorky); zasielanie reklamných materiálov zákazníkom; vydávanie a aktualizovanie reklamných materiálov; distribúcia vzoriek; obchodný alebo podnikateľský prieskum; prenájom reklamných materiálov; uverejňovanie reklamných textov; vydávanie reklamných textov; televízna reklama; reklamné agentúry; organizovanie reklamných hier na propagáciu predaja; podpora predaja (pre tretie osoby); ponuka, sprostredkovanie a výber tovaru prostredníctvom katalógov; marketing; pomoc pri podnikaní; podnikateľské informácie; reklamná a inzertná činnosť prostredníctvom telefónnej, dátovej alebo informačnej siete; poskytovanie informácií a iných informačných produktov reklamného charakteru; obchodný a podnikateľský prieskum trhu, lobistické služby na obchodné účely; usporadúvanie a organizovanie komerčných výstav.

(540)



(554) trojrozmerná známka

(591) biela, čierna, zlatá, hnedá, červená, modrá, zelená, žltá, sivá

(731) Dimitroff, spol. s r.o., Sabinovská 12, 080 01 Prešov, SK;

(740) Mišľanová Mária, Košice, SK;

(210) 862-2013

(220) 16.5.2013

10(511) 7, 9, 11

(511) 7 - Stroje a časti strojov pre osvetľovaciu techniku; stroje na výrobu elektrických lúčov a elektrických svietidiel; stroje na mechanickú manipuláciu a spracovanie skla; stroje a obrábacie stroje; motory a pohony (s výnimkou motorov do pozemných vozidiel); štartéry a ventilátory pre

motory a hnacie stroje; priemyselné riadiace prístroje pre stroje; motory alebo hnacie stroje s výnimkou motorov pozemných vozidiel; spojovacie a prevodové súčiastky pre stroje (s výnimkou pre pozemné vozidlá); elektrické generátory a elektromotory; čerpadlá, motory, pohony a hydraulické alebo pneumatické ovládacie zariadenia pre zariadenia a prístroje na kúrenie, chladenie, sušenie, ventiláciu, klimatizáciu a prístroje na zásobovanie vodou; žehliace stroje, mixéry (stroje), drviče (strojčeky na mletie/mlynčeky); sekáče (stroje); mixéry, šľahače (stroje); elektrické miešače pre domácnosť; elektrické šľahače pre domácnosť; diely pre všetky už uvedené výrobky.

9 - Elektrické vypínače; digitálne stmievače; prerušovače (ističe); digitálne prerušovače (ističe); elektrické drôty a káble; merače (zaznamenávajúce), ampérmetre a voltmetre; kondenzátory; stýkače; elektrická relé; rozvodné panely; poisťky (elektrické); termostaty; štartéry pre elektrické lampy; elektronické štartéry pre žiarivky; predradníky pre svietidlá a osvetľovacie zariadenia, elektrické transformátory na použitie s osvetlením; svetelné transformátory; UV fotobunky, elektrické výbojky; rozhlasové prijímače; prístroje na rádiové vysielanie; vákuové manometre; prístroje na meranie vákuu; prístroje a zariadenia na testovanie elektróniek, elektrické zväzacie ovládače (rozvodné dosky/regulátory); skriňové rozvádzače; spinacie zariadenia a prístroje a predradníky, elektroluminiscenčné diódy (LED diódy).

11 - Prístroje a zariadenia na osvetľovanie; žiarivky; žiarovky; lampy; vlákna do lúp; oblúkové lampy; elektrické osvetľovacie výbojky; objímky na svietidlá; cylindre; podporné prvky pre visacie lampy; svetelné reflektory; tienidlá na lampy; žiarivky; zásuvky pre elektrické svietidlá; svetlomety, reflektory; svietidlá a lampy na kozmetické účely; svietidlá do solárií; CFL svietidlá a žiarovky (úsporné žiarivky); ventilátory; klimatizácia a prístroje na zásobovanie vodou; ohrievače vody; sendvičovač (hriankovač); mikrovlnná rúra; rúry na pečenie; rýchlovarné kanvice; elektrický kávovar; elektroluminiscenčné osvetľovacie prístroje (s LED diódami).

(540) HAVELLS

(731) QRG Enterprises Limited, 1, Raj Narain Marg, Civil Lines, 110054 Delhi, IN;

(740) Brichtová Tatiana, JUDr., Bratislava, SK;

(210) 877-2013

(220) 21.5.2013

10(511) 6, 7, 9, 11, 17, 35, 37, 40, 41, 42

(511) 6 - Kovové priemyselné armatúry nezahrnuté v iných triedach, a to ventily a spätné ventily; kovové uzatváracie, regulačné a spätné klapky, aj centrické a excentrické patriace do tejto triedy; kovové posúvače nezahrnuté v iných triedach; kovové nožové posúvače nezahrnuté v iných triedach; kovové guľové kohúty nezahrnuté v iných triedach; kovové vodovodné potrubia a kovové klapky a ventily na vodovodné potrubia; kovové armatúry nezahrnuté v iných triedach; kovové klapky, ventily drenážnych rúrok;

kovové armatúry, fittingy na potrubia na stlačený vzduch; kovové ventily nie ako časti strojov; kovové stavidlá nie ako časti strojov; náhradné dielce, časti a súčasti na uvedené tovary; obaly, puzdrá a stojany na uvedené tovary patriace do tejto triedy.

7 - Hnacie motory s výnimkou motorov do pozemných vozidiel; motory na stlačený vzduch; elektrické motory s výnimkou motorov pozemných vozidiel; obloženia a armatúry tepelných kotlov, bojlerov v strojoch; ventily ako časti strojov, motorov a hnacích strojov; výtlačné ventily ako časti strojov; ploché spätné ventily, klapky, záklopky ako časti strojov; náhradné dielce, časti a súčasti na tovary uvedené v triede 7 tohto zoznamu.

9 - Počítače; počítač-zápisník (notebook); procesory (základné jednotky samočinného počítača); procesory (centrálne procesorové jednotky); mikroprocesory; pamäte počítačov; pamäťové a mikroprocesorové karty v počítačoch; pružné disky; rozhrania pre počítače; čipy (mikroprocesorové doštičky); disková jednotka do počítačov; meniče diskov do počítačov; periférne zariadenia počítačov; monitory (počítačový hardvér); nahrané počítačové programy; počítačový softvér; nahrané programy obsluhujúce počítač; nahrané operačné programy; monitorovacie počítačové programy; počítačové programy stiahnuté z telekomunikačnej siete; elektrické zariadenia na diaľkové ovládanie priemyselných procesov; náhradné dielce, časti a súčasti na uvedené tovary; obaly, puzdrá a stojany na uvedené tovary patriace do tejto triedy.

11 - Regulačno-bezpečnostné prídavné zariadenia na vodné zariadenia; bezpečnostné príslušenstvo a zariadenia na vodné alebo plynové zariadenia a na vodovodné alebo plynové potrubia; príslušenstvo na reguláciu vodných alebo plynových zariadení a na vodovodné alebo plynové potrubia; konce potrubia; kohútiky; potrubné kohútiky a kohúty; náhradné dielce, časti a súčasti na tovary uvedené v triede 11 tohto zoznamu.

17 - Nekovové priemyselné armatúry nezahrnuté v iných triedach, a to ventily a spätné ventily; nekovové uzatváracie, regulačné a spätné klapky, aj centrické a excentrické patriace do tejto triedy; tesnenia na potrubia; plastové vodárenské armatúry a fittingy; nekovové armatúry, fittingy na potrubia na stlačený vzduch; náhradné dielce, časti a súčasti na uvedené tovary; tesnenia tepelných kotlov, bojlerov.

35 - Sprostredkovanie obchodu s tovarom; obchodné sprostredkovanie služieb uvedených v triedach 37, 40, 41, 42 tohto zoznamu; maloobchodné a veľkoobchodné služby vrátane maloobchodných a veľkoobchodných služieb prostredníctvom internetu s nasledovnými tovarmi: obyčajné kovy, kovové potrubia a rúry, iné výrobky z kovov, stroje a obrábacie stroje, motory a hnacie stroje, súkolesia a prevody a ich časti, ručné nástroje a ručné náradie, prístroje a nástroje na vedenie, distribúciu, transformáciu, akumuláciu, reguláciu alebo kontrolu elektrického prúdu, prístroje na nahrávanie, prenos a reprodukciu zvuku alebo obrazu, magnetické nosiče

údajov, záznamové disky, počítačové stroje, zariadenia na spracovanie údajov, počítače, počítačové programy, zariadenia na vykurovanie, zariadenia na vetranie, vodárenské a sanitárne zariadenia, nekovové rúry a armatúry; predvádzanie tovaru; podpora predaja pre tretie osoby; poskytovanie obchodných alebo podnikateľských informácií; obchodné informácie a rady spotrebiteľom; zbieranie a zoraďovanie údajov do počítačových databáz; vedenie kartoték v počítači; vyhľadávanie informácií v počítačových súboroch pre zákazníkov; poradenské, konzultačné a informačné služby týkajúce sa uvedených služieb; obchodné sprostredkovanie uvedených služieb.

37 - Inštalácia, údržba a opravy strojov a motorov; inštalácia, údržba a opravy počítačov, počítačového hardvéru; inštalácia, servis, záručný servis, opravy, údržba a čistenie tovarov uvedených v triedach 6, 7, 9, 11 a 17 tohto zoznamu; poradenské, konzultačné a informačné služby týkajúce sa uvedených služieb.

40 - Informácie o úprave a spracovaní materiálov; úprava a spracovanie kovov, vrátane zámočnických prác týkajúcich sa spracovania a úpravy materiálov; poradenské, konzultačné a informačné služby týkajúce sa uvedených služieb.

41 - Organizovanie a vedenie seminárov; organizovanie a vedenie sympózií; vydávanie, písanie a zverejňovanie textov a tlačovín s výnimkou reklamných alebo náborových; formátovanie textov s výnimkou textov na reklamné účely; prekladateľské služby; tlmočenie posunkovej reči; poradenské, konzultačné a informačné služby týkajúce sa uvedených služieb.

42 - Poradenstvo v oblasti počítačového hardvéru; poradenstvo v oblasti počítačových programov; inštalácia počítačových programov; aktualizovanie počítačových programov; zhotovovanie kópií počítačových programov; obnovenie počítačových databáz; prevod údajov alebo dokumentov z fyzických médií na elektronické média; výskum a vývoj nových výrobkov pre zákazníkov; technický prieskum; strojársky výskum; štúdie technických projektov, projektová činnosť; inžinierske práce; poradenské, konzultačné a informačné služby týkajúce sa uvedených služieb.

(540)



(731) MARTECH-SLOVAKIA, s.r.o., Oravská 8557/22, 010 01 Žilina, SK;

(740) Zahatňanská Gabriela, Ing., Žilina - Strážov, SK;

(210) 908-2013

(220) 24.5.2013

10(511) 9, 35, 42

(511) 9 - Audiovizuálna technika na výučbu; blikavé svetlá; prístroje na zaznamenávanie času; automatické časové spínače; čítače čiarového kódu; čipy (mikroprocesorové doštičky); čipy DNA;

číslicové súradnicové zapisovače; čítacie zariadenia (informatika); diaľkové ovládače; elektronické diáre; digitálne fotorámiky; disková jednotka (do počítačov); kompaktné disky; magnetické disky; optické disky; optické kompaktné disky; DVD prehrávač; elektrické dverové zvončeky; elektronické perá (na vizuálne zobrazovacie zariadenia); elektronické publikácie (stiahnuté z telekomunikačnej siete); elektronické svetelné ukazovadlo (pomôcka pri vyučovaní a prednáškach); elektronický prístroj na označovanie výrobkov (etikety); elektronický vreckový slovník - prekladový; magnetické identifikačné karty; identifikačné magnetické náramky; magnetické kódované karty; pamäťové a mikroprocesorové karty (v počítačoch); elektrické zariadenia proti krádeži; optické lampy; magnetické médiá; meniče diskov (do počítačov); meracie pomôcky; meracie prístroje; elektrické meracie zariadenia; mikroprocesory; mikrofón a slúchadlá k mobilným telefónom; modemy; monitorovacie počítačové programy; elektrické monitorovacie prístroje; monitory (počítačový hardvér); podložky pod myš; myši (informatika); nabíjacie agregáty elektrických batérií; nabíjačky batérií; navigačné nástroje; navigačné prístroje vozidiel (palubné počítače); navigačné satelitné prístroje; magnetické nosiče údajov; optické nosiče údajov; obaly na notebooky; nahraté operačné programy; opierky zápästia na prácu s počítačom; optické čítače; optické kondenzátory; optické prístroje a nástroje; optické vlákna; optické výrobky; optické žiarovky; magnetické páskové jednotky do počítačov; pásky na čistenie nahrávacích hláv; pásky na zvukové nahrávanie; periférne zariadenia počítačov; premietacie plátna; počítačové stroje; počítače; tlačiarne k počítačom; počítačové hry (softvér); počítačové klávesnice; počítačové pamäte; nahraté počítačové programy; počítačové programy (stiahnuté z telekomunikačnej siete); počítačový softvér; počítač-zápisník (notebook); počítačové prístroje; prehrávač kompaktných diskov; prenosné prehrávače; premietacie prístroje; prenosné telefóny; prenosné multimediálne prehrávače; prenosné počítače; audio a videoprijímače; procesory (centrálne procesorové jednotky); procesory (základné jednotky samočinného počítača); pružné disky; satelitné navigačné prístroje; svetelné alebo mechanické signalizačné panely; elektrické signalizačné zvončeky; vysielacie elektronických signálov; skrinky, škatule na reproduktory; telefónne slúchadlá; snímače (zariadenia na spracovanie údajov), skenery; spojovacie prvky (k zariadeniam na spracovanie údajov); spojovacie skrinky (elektrotechnika); sťahovateľné hudobné súbory; sťahovateľné obrazové súbory; sťahovateľné zvončenia do mobilných telefónov; digitálne súradnicové zapisovače; tachometre; tachometre dopravných prostriedkov; tachometre vozidiel udávajúce vzdialenosť; tašky na notebooky; taxametre; telefónne mikrofóny; telefónne prístroje; telefónny záznamník; televízne prijímače; prístroje na kontrolu tepla; teploměry s výnimkou lekárskeho; snímače teploty; termostaty; tlačidlá zvončekov; zariadenia na meranie tlaku; elektrické tlmiče svetla; mechanizmy turniketov; ukazovatele tlaku (tlakomery); urýchľovače častíc;

USB kľúče; váhy; analytické váhy; listové váhy; prístroje a nástroje na váženie; stroje na váženie; vážiace prístroje; video displeje; videotelefony; vlhkomery, hygromery; zariadenia na vnútorné spojenie; vodováhy; vrecková kalkulačka; výdajný automat; automaty na vydávanie lístkov; vypínače; vysielacie zariadenia (telekomunikácie); vysielacie (telekomunikácie); zabezpečovacie zariadenia proti odcudzeniu; elektrické zámky; elektrické zariadenia na zapálenie; zariadenia globálneho polohového systému (GPS); zariadenia na meranie vzdialeností; zariadenia na spracovanie údajov; zástrčky, zásuvky (elektrické kontakty); zariadenia na zaznamenávanie vzdialenosti; zvončeky (poplašné zariadenia); zariadenia na prenášanie zvuku; zvukové nahrávacie zariadenia; disky zvukových nahrávok; nosiče zvukových nahrávok; zvukové poplašné zariadenia; zvukové prehrávacie zariadenia, prehrávače; zvukové signálne zariadenia.

35 - Reklamné agentúry; aktualizovanie reklamných materiálov; fakturácia; fotokopírovacie služby; grafická úprava tlačovín na reklamné účely; hospodárske, ekonomické predpovede; obchodné alebo podnikateľské informácie; vyhľadávanie informácií v počítačových súboroch (pre zákazníkov); komerčné informačné kancelárie; prenájom kancelárskych strojov a zariadení; štatistické kompilácie; prezentácia výrobkov v komunikačných médiách pre maloobchod; kopírovanie alebo rozmnožovanie dokumentov; lepenie plagátov; marketing; marketingové štúdie; pomoc pri riadení obchodnej činnosti; poradenstvo v obchodnej činnosti; odborné obchodné alebo podnikateľské poradenstvo; pomoc pri riadení obchodných alebo priemyselných podnikov; obchodné informácie a rady spotrebiteľom; administratívne spracovanie obchodných objednávok; obchodný alebo podnikateľský prieskum; obchodný manažment a podnikové poradenstvo; obchodné odhady; organizovanie komerčných alebo reklamných veľtrhov; organizovanie komerčných alebo reklamných výstav; zbieranie údajov do počítačových databáz; zoradovanie údajov v počítačových databázach; podpora predaja (pre tretie osoby); poradenstvo pri vedení podnikov; predvádzanie tovaru; prehlád tlače (výstrižkové služby); prenájom reklamného času v komunikačných médiách; prenájom reklamných materiálov; prenájom reklamných plôch; prieskum trhu; prieskum verejnej mienky; public relations; reklama; online reklama na počítačovej komunikačnej sieti; rozširovanie reklamných materiálov zákazníkom (letáky, prospekty, tlačoviny, vzorky); rozširovanie reklamných oznamov; uverejňovanie reklamných textov; reprografia dokumentov; poradenské služby v oblasti obchodného alebo podnikateľského riadenia; rozširovanie inzertných oznamov; rozširovanie vzoriek tovarov; služby outsourcingu; služby porovnávania cien; spracovanie textov; správa počítačových súborov; televízna reklama; vydávanie reklamných alebo náborových textov; vyhľadávanie sponzorov; obchodný alebo podnikateľský výskum.

42 - Aktualizovanie počítačových programov; analýzy počítačových systémov; diaľkové monitorovanie počítačových systémov; digitalizácia do-

kumentov (skenovanie); grafické dizajnérstvo; poradenstvo v oblasti návrhu a vývoja hardvéru; host'ovanie na počítačových stránkach (webových stránkach); inštalácia počítačových programov; poskytovanie internetových vyhľadávčov; návrh počítačových systémov; navrhovanie obalov, obalové dizajnérstvo; obnovovanie počítačových databáz; ochrana počítačov proti počítačovým vírusom; prenájom počítačov; počítačové programovanie; poradenstvo v oblasti počítačových programov; zhotovovanie kópií počítačových programov; poradenstvo pri tvorbe webových stránok; poradenstvo v oblasti informačných technológií; poradenstvo v oblasti úspory energie; poskytovanie softvéru prostredníctvom internetu (SaaS); predpovede počasia; prenájom diskového priestoru serverov; prenájom počítačového softvéru; prenájom webových serverov; prevod (konverzia) počítačových programov a údajov (nie fyzický); prevod údajov alebo dokumentov z fyzických médií na elektronické médiá; tvorba a udržiavanie webových stránok (pre zákazníkov); tvorba softvéru; údržba počítačového softvéru; výskum a vývoj nových výrobkov pre zákazníkov.

(540)

DOTIQ

(591) sivá RGB 105/109/111, červená RGB 237/28/36
(731) DOTIQ s.r.o., Čerešňová 25, 917 08 Trnava, SK;

(210) 919-2013

(220) 27.5.2013

10(511) 29, 40, 43

(511) 29 - Mäso, saláma.

40 - Rozoberanie a spracovanie mäsa a mäsových výrobkov; údenie potravín.

43 - Pohostinské služby.

(540) **ATTILA SALÁMA**

(731) MP Krásno, a. s., Hranická 430, 757 61 Valašské Meziříčí, CZ;

(740) Hořínková Miroslava, JUDr., Púchov, SK;

(210) 920-2013

(220) 27.5.2013

10(511) 29, 40, 43

(511) 29 - Mäso, klobása.

40 - Rozoberanie a spracovanie mäsa a mäsových výrobkov; údenie potravín.

43 - Pohostinské služby.

(540) **KRÁLOVSKÁ KLOBÁSA**

(731) MP Krásno, a. s., Hranická 430, 757 61 Valašské Meziříčí, CZ;

(740) Hořínková Miroslava, JUDr., Púchov, SK;

(210) 921-2013

(220) 27.5.2013

10(511) 29, 40, 43

(511) 29 - Mäso; šunka.

40 - Rozoberanie a spracovanie mäsa a mäsových výrobkov; údenie potravín.

43 - Pohostinské služby.

(540) ZÁMOCKÁ ŠUNKA

(731) MP Krásno, a. s., Hranická 430, 757 61 Valašské Meziříčí, CZ;

(740) Hořínková Miroslava, JUDr., Púchov, SK;

(210) 922-2013

(220) 27.5.2013

10(511) 29, 40, 43

(511) 29 - Mäso; párky.

40 - Rozoberanie a spracovanie mäsa a mäsových výrobkov; údenie potravín.

43 - Pohostinské služby.

(540) KRÁLOVSKÉ PÁROČKY

(731) MP Krásno, a. s., Hranická 430, 757 61 Valašské Meziříčí, CZ;

(740) Hořínková Miroslava, JUDr., Púchov, SK;

(210) 923-2013

(220) 27.5.2013

10(511) 29, 40, 43

(511) 29 - Slanina.

40 - Rozoberanie a spracovanie mäsa a mäsových výrobkov; údenie potravín.

43 - Pohostinské služby.

(540) KRÁLOVSKÁ SLANINA

(731) MP Krásno, a. s., Hranická 430, 757 61 Valašské Meziříčí, CZ;

(740) Hořínková Miroslava, JUDr., Púchov, SK;

(210) 924-2013

(220) 27.5.2013

10(511) 29, 40, 43

(511) 29 - Mäso; klobása.

40 - Rozoberanie a spracovanie mäsa a mäsových výrobkov; údenie potravín.

43 - Pohostinské služby.

(540) HUSÁRSKA KLOBÁSA

(731) MP Krásno, a. s., Hranická 430, 757 61 Valašské Meziříčí, CZ;

(740) Hořínková Miroslava, JUDr., Púchov, SK;

(210) 925-2013

(220) 27.5.2013

10(511) 29, 40, 43

(511) 29 - Mäso a mäsové výrobky.

40 - Rozoberanie a spracovanie mäsa a mäsových výrobkov; údenie potravín.

43 - Pohostinské služby.

(540) GAVALIER

(731) MP Krásno, a. s., Hranická 430, 757 61 Valašské Meziříčí, CZ;

(740) Hořínková Miroslava, JUDr., Púchov, SK;

(210) 927-2013

(220) 27.5.2013

10(511) 9, 16, 35, 41

(511) 9 - Nahrané a nenahrané nosiče záznamov zvuku a obrazu; elektronické diáre; elektronické časopisy; elektronické periodiká a knihy v elektronickej podobe; elektronické encyklopédie a slovníky; elektronické publikácie; súvisiaci softvér

a hardvér vrátane elektronických multimediálnych aplikácií, multimediálnych alebo informačných katalógov a aplikácií na prezeranie; spracovanie alebo uchovávanie dát v elektronickej podobe; nahrané počítačové programy; optické nosiče údajov; elektronické perá (na vizuálne zobrazovacie zariadenia); elektronický vreckový slovník - prekladový; nahrané operačné programy; počítačový softvér; počítačový softvér využívaný pre globálnu počítačovú sieť (internet); dáta, bázy dát, databázové produkty; databázové systémy; informácie a záznamy v elektronickej podobe bez ohľadu na to, či sú uložené na samostatných nosičoch a/alebo v rámci dátových, informačných či telekomunikačných sietí.

16 - Baliači papier, blahoprajné pohľadnice, brožované knihy, brožúry, brožúrky, bublinové obaly z plastických materiálov na balenie, ceruzky, perá (kancelárske potreby), písacie potreby patriace do tejto triedy, časopisy, etikety s výnimkou textilných, fotografie, grafické zobrazenie, grafiky, kalendáre, kartón, lepenka, papierové kávové filtre, knihy, lepenkové alebo papierové škatule, lepenkové alebo papierové obaly na fľaše, lepenkové platne (papiernický tovar), lepiace pásky na kancelárske účely na použitie v domácnosti, obálky (papiernický tovar), obaly (papiernický tovar), obrazy, papiernický tovar, periodické a neperiodické publikácie, plagáty, predmety z kartónu, prospekty, pútače z papiera alebo lepenky, puzdrá na doklady, reklamné tabule z papiera, kartónu alebo lepenky, grafické reprodukcie, tlačené reklamné materiály.

35 - Reklamná a propagačná činnosť, marketingové štúdie, public relations, organizovanie audiovizuálnych predstavení na komerčné a reklamné účely, organizovanie výstav na komerčné alebo reklamné účely, pomoc pri riadení obchodnej činnosti, maloobchodné a veľkoobchodné služby s reklamnými predmetmi, maloobchodné a veľkoobchodné služby s tovarmi uvedenými v triede 16 tohto zoznamu, vydávanie a rozširovanie reklamných textov, sprostredkovanie obchodu s tovarom, maloobchodné služby týkajúce sa nahratých a nenahratých zvukových a zvukovo-obrazových záznamov a periodických a neperiodických publikácií, poskytovanie obchodných alebo podnikateľských informácií, prenájom reklamných materiálov, reklama, reklamné agentúry, rozširovanie reklamných oznamov, rozširovanie reklamných materiálov zákazníkom (letáky, prospekty, tlačivá, vzorky), televízna reklama, vydávanie a aktualizovanie reklamných materiálov a reklamných zvukovo-obrazových záznamov a periodických a neperiodických publikácií na reklamné účely, vydávanie reklamných alebo náborových textov, zásielkové reklamné služby, zbieranie údajov do počítačových databáz, zoradovanie údajov v počítačových databázach, poradenstvo v obchodnej činnosti, predvádzanie (služby modeliek) na reklamné účely a podporu predaja, obchodný alebo podnikateľský prieskum, obchodný manažment a podnikové poradenstvo, personálne poradenstvo, prieskum trhu, prieskum verejnej mienky, vzťahy s verejnosťou (prieskum vzťahov medzi podnikmi, inštitúciami a spoločenským prostredím), spracovanie textov, organizovanie reklamných hier

na propagáciu predaja, prenájom reklamných priestorov, prenájom reklamných plôch, podpora predaja (pre tretie osoby) reklamná a inzertná činnosť prostredníctvom telefónnej dátovej alebo informačnej siete, poskytovanie informácií a iných informačných produktov reklamného charakteru, prenájom reklamno-informačných a reklamno-komunikačných miest, služby riadenia ľudských zdrojov, komerčné informačné kancelárie, obchodné sprostredkovanie služieb uvedených v triedach 35 a 41 tohto zoznamu.

41 - Divadelné predstavenia, služby v oblasti estrád, filmová tvorba, informácie o možnostiach rekreácie, informácie o možnostiach rozptýlenia, informácie o možnostiach zábavy, informácie o výchove a vzdelávaní, internátne školy, služby v kempingoch so športovým programom, výchovno-zábavné klubové služby, kluby zdravia (telesné cvičenia), telesné cvičenia, výcvik, obveselenie; organizácia a vedenie dielní na výučbu, organizovanie a vedenie kolokvií, organizovanie a vedenie konferencií, organizovanie a vedenie kongresov, organizovanie a vedenie seminárov, organizovanie a vedenie sympózií, organizovanie kultúrnych alebo vzdelávacích výstav, organizovanie plesov, organizovanie predstavení (manažérske služby), organizovanie vedomostných alebo zábavných súťaží, organizovanie súťaží krásy, organizovanie športových súťaží, organizovanie živých vystúpení, zábavné parky, služby prázdninových táborov (zábava), vydávanie periodickej a neperiodickej tlače, časopisov, novín, vydávanie online kníh a časopisov v elektronickej podobe, vydávanie zborníkov, zverejňovanie textov s výnimkou reklamných, pomoc pri výbere povolania (poradenstvo v oblasti vzdelávania), fotografická reportáž, fotografovanie, organizovanie a plánovanie večierkov, organizovanie audiovizuálnych predstavení na kultúrne a zábavné účely, vydávanie periodických a neperiodických publikácií s výnimkou reklamných, vydavateľská činnosť s výnimkou vydávania reklamných textov, výroba (tvorba) videofilmov, organizovanie podujatí spojených s udeľovaním ocenení v rôznych oblastiach obchodu a verejného života, prenájom hudobných nástrojov a hudobnej aparatúry, tvorba zvukových a zvukovo-obrazových záznamov, požičičiavanie nahratých nosičov zvukových a zvukovo-obrazových záznamov, koncertné siene a sály, živé predstavenia, redigovanie scenárov, služby na oddych a rekreáciu, rozhlasová zábava, skúšanie a preskúšavanie (pedagogická činnosť), školenie, filmové štúdiá, televízna zábava, tvorba videofilmov, umelecké módne agentúry, vydávanie kníh, vydávanie textov s výnimkou reklamných alebo náborových, prenájom audiopriestorov, prenájom videokamier a videorekordérov, výroba divadelných alebo iných predstavení, výroba rozhlasových a televíznych programov, vyučovanie, vzdelávanie, zábava, pobavenie, praktický výcvik (ukážky), prevádzkovanie kasín, prevádzkovanie priestorov s hracími automatmi, prekladateľské služby, meranie časov na športových podujatiach, prevádzkovanie športových zariadení, prevádzkovanie kúpalísk, prenájom štadiónov, prenájom tenisových kurtov, služby poskytované na štadiónoch a športových ihriskách patriace do tejto triedy.

(540) DRATVÁRIK

(731) Dratvárik - občianske združenie, Námestie SNP 88, 976 13 Slovenská Lupča, SK;

(740) Belička Ivan, Ing., Banská Bystrica, SK;

(210) 949-2013

(220) 29.5.2013

10(511) 9, 25, 35, 38, 42

(511) 9 - Čipy (mikroprocesorové doštičky); čítacie zariadenia (informatika); disková jednotka (do počítačov); magnetické disky; faxy; hasiace prístroje; hudobné automaty uvádzané do chodu vhođením mince; pamäťové a mikroprocesorové karty (v počítačoch); kompaktné disky; magnetické médiá; mikrofón a slúchadlá k mobilným telefónom; mikrofóny; mikroprocesory; modemy; monitorovacie počítačové programy; elektrické monitorovacie prístroje; monitory (počítačový hardvér); myši (informatika); magnetické nosiče údajov; optické nosiče údajov; nahraté operačné programy; optické čítače; optické disky; magnetické páskové jednotky do počítačov; počítače; periférne zariadenia počítačov; tlačiarne k počítačom; počítačové hry (softvér); počítačové klávesnice; počítačové pamäte; nahraté počítačové programy; počítačové programy (stiahnuté z telekomunikačnej siete); počítačový softvér; počítač-zápisník (notebook); prehrávač kompaktných diskov; DVD prehrávače; premietacie plátna; premietacie prístroje; prenosné telefóny; prenosné multimediálne prehrávače; prenosné počítače; prenosné prehrávače; audio a video prijímače; procesory (centrálne počítačové jednotky); registračné pokladnice; rozhrania (pre počítače); snímače (zariadenia na spracovanie údajov), skenery; sťahovateľné hudobné súbory; sťahovateľné obrazové súbory; sťahovateľné zvonenia do mobilných telefónov; USB kľúče; zariadenia na prenášanie zvuku; zvukové nahrávacie zariadenia; disky zvukových nahrávok; nosiče zvukových nahrávok; pásky zvukových nahrávok; zvukové prehrávacie zariadenia, prehrávače.

25 - Oblečenie, obuv, pokrývky hlavy.

35 - Administratívne spracovanie obchodných objednávok; reklamné agentúry; aktualizovanie reklamných materiálov; analýzy nákladov; príprava a vyhotovenie daňových priznaní; marketing; marketingové štúdie; nábor zamestnancov; analýzy nákupných cien a veľkoobchodných cien; poradenstvo v obchodnej činnosti; odborné obchodné alebo podnikateľské poradenstvo; obchodné alebo podnikové audity (revízia účtov); obchodné odhady; obchodné rady a informácie spotrebiteľom; obchodný alebo podnikateľský prieskum; obchodný alebo podnikateľský výskum; organizovanie komerčných alebo reklamných veľtrhov; organizovanie komerčných alebo reklamných výstav; personálne poradenstvo; zbieranie údajov do počítačových databáz; podpora predaja (pre tretie osoby); pomoc pri riadení obchodnej činnosti; pomoc pri riadení obchodných alebo priemyselných podnikov; poradenstvo pri vedení podnikov; služby predplácania novín a časopisov (pre tretie osoby); hospodárske, ekonomické predpovede; prenájom reklamného času v komunikačných médiách; prenájom reklamných

materiálov; prenájom reklamných plôch; prezentácia výrobkov v komunikačných médiách pre maloobchod; prieskum trhu; prieskum verejnej mienky; príprava inzertných stĺpcov; vzťahy s verejnosťou (public relations); reklama; online reklama na počítačovej komunikačnej sieti; reklamné agentúry; prenájom reklamných plôch; zásielkové reklamné služby; uverejňovanie reklamných textov; poradenské služby v oblasti obchodného alebo podnikateľského riadenia; rozhlasová reklama; rozširovanie reklamných alebo inzertných oznamov; rozširovanie reklamných materiálov zákazníkom (letáky, prospekty, tlačoviny, vzorky); služby outsourcingu; služby porovnávaní cien; obchodné informácie a rady spotrebiteľom; správa počítačových súborov; sprostredkovateľne práce; telemarketingové služby; televízna reklama; psychologické testovanie na účely výberu zamestnancov; spracovanie textov; tvorba reklamných filmov; výber zamestnancov pomocou psychologických testov; vydávanie reklamných alebo náborových textov; vyhľadávanie informácií v počítačových súboroch (pre zákazníkov); zoraďovanie údajov v počítačových databázach.

38 - Bezdrôtové vysielanie; elektronická pošta; hlasová odkazová služba; komunikácia prostredníctvom optických sietí; komunikácia prostredníctvom mobilných telefónov; online posielanie pohľadníc; počítačová komunikácia; komunikácia prostredníctvom počítačových terminálov; posielanie správ; poskytovanie diskusných fór online; poskytovanie priestoru na diskusiu na internete; poskytovanie prístupu do databáz; poskytovanie telekomunikačného pripojenia do svetovej počítačovej siete; poskytovanie telekomunikačných kanálov na telenákupy; poskytovanie používateľského prístupu do svetovej počítačovej siete; prenájom modemov; prenájom prístrojov na prenos správ; prenájom prístupového času do svetových počítačových sietí; prenájom telefónov; prenájom telekomunikačných prístrojov; prenájom zariadení na prenos informácií; prenos telegramov; prenos digitálnych súborov; prenos signálu prostredníctvom satelitu; prenos textových a obrazových informácií prostredníctvom počítača; rozhlasové vysielanie; služby poskytované elektronickými tabuľkami (telekomunikačné služby); služby zabezpečujúce vstup do telekomunikačných sietí; telefónická komunikácia; telefónické služby; telegrafická komunikácia; telegrafné služby; telekomunikačné informácie; telekonferenčné služby; televízne vysielanie; telexové služby; videokonferenčné služby; vysielanie káblovej televízie; výzvy (rádiom, telefónom alebo inými elektronickými komunikačnými prostriedkami).

42 - Aktualizovanie počítačových programov; analýzy počítačových systémov; diaľkové monitorovanie počítačových systémov; digitalizácia dokumentov (skenovanie); grafické dizajnérstvo; poradenstvo v oblasti návrhu a vývoja hardvéru; hosťovanie na počítačových stránkach (webových stránkach); inštalácia počítačových programov; návrh počítačových systémov; obnovenie počítačových databáz; ochrana počítačov proti počítačovým vírusom; prenájom počítačov; počítačové programovanie; zhotovovanie kópií

počítačových programov; poradenstvo pri tvorbe webových stránok; poradenstvo v oblasti informačných technológií; poradenstvo v oblasti počítačových programov; poskytovanie internetových vyhľadávačov; poskytovanie softvéru prostredníctvom internetu; prenájom diskového priestoru serverov; prenájom počítačového softvéru; prenájom webových serverov; prevod (konverzia) počítačových programov a údajov (nie fyzický); prevod údajov alebo dokumentov z fyzických médií na elektronické médiá; tvorba a udržiavanie webových stránok (pre zákazníkov); tvorba softvéru; údržba počítačového softvéru; výskum a vývoj nových výrobkov pre zákazníkov; zhotovovanie kópií počítačových programov.

(540)

UNITEUS

(731) UNITEUS a.s., Cementárska cesta 16, 974 01 Banská Bystrica, SK;

(210) 982-2013

(220) 4.6.2013

10(511) 1, 5, 31

(511) 1 - Pôdne hnojivá rastlinného alebo živočíšneho pôvodu (bez chemických látok); bezzeminné rastlinné substráty (bez chemických látok); zeminy na pestovanie; chemické prípravky na zlepšenie kvality pôdy (s obsahom humifikačných organizmov v živnom substráte z glycidov a proteínov); humus; prípravky na hnojenie (organického pôvodu); kompost; rašelina (hnojivo); moridlá na ochranu semien (na prírodnej báze); vzácne zeminy.

5 - Insekticídy (na báze extraktov z kvetov rastlín a rastlinných minerálnych olejov); fungicídy (nechemickej povahy, najmä na báze minerálnych olejov); herbicídy (extrakty na báze masných kyselín bežne sa vyskytujúcich v prírode, nezanechávajúce rezíduá); pesticídy (extrakty na báze rastlinných olejov); prípravky proti voškám (extrakty na báze rastlinných olejov); prípravky na sterilizáciu pôdy (na báze dreveného uhlia a manganistanu draselného); pomocné prípravky na ochranu rastlín (nechemickej povahy, najmä na báze rastlinných olejov, iných rastlinných výťažkov a na báze mechanicky upravených častí rastlín).

31 - Osivá (semená na siatie); mulčovací kôra; chovateľské a pestovateľské produkty patriace do tejto triedy; krmivá pre zvieratá; hubová kultúra na výsev; rastlinné semená; slamený mulč (materiál na pokrytie povrchu pôdy).

(540)

TRÁVNIKOVÁ
NÁPLAŠŤ



(731) AGRO CS Slovakia, a. s., Námestie republiky 5, 984 01 Lučenec, SK;

(740) Gajdošíková Zuzana, Ing., Bratislava, SK;

(210) **983-2013**
 (220) 4.6.2013
 (310) 3020130328981
 (320) 17.5.2013
 (330) DE

10(511) 29

(511) 29 - Syry; tavené syry.

(540) **SMELTINA**

(731) Kaufland Warenhandel GmbH & Co. KG, Rötzelstr. 35, 74172 Neckarsulm, DE;

(740) Brichtová Tatiana, JUDr., Bratislava, SK;

(210) **985-2013**

(220) 5.6.2013

10(511) 11, 37, 40

(511) 11 - Filtry na pitnú vodu; prístroje a zariadenia na zmäkčovanie vody; zariadenia a stroje na čistenie alebo úpravu vody; zariadenia na filtrovanie vody; zariadenia na úpravu vody.

37 - Údržba a oprava horákov; čistenie a opravy kotlov.

40 - Úprava vody.

(540)



(591) modrá, červená, biela

(731) GARANT MARTIN, spol. s r.o., Robotnícka 1/G, 036 01 Martin, SK;

(740) Advokátska kancelária JUDr. Róbert Hronček, s.r.o., Žilina, SK;

(210) **988-2013**

(220) 5.6.2013

10(511) 11, 35, 37

(511) 11 - Zariadenia a prístroje na elektrostatickú a fyzikálnu úpravu vody; sterilizátory vody; filtračné zariadenia na úpravu vody; filtre na pitnú vodu; ionizátory na úpravu vzduchu a vody; odstraňovače zápachu z kvapalín, plynov a vzduchu (s výnimkou prostriedkov na osobné použitie); zariadenia na rozvod vody; batérie a ventily na rozvod vody.

35 - Maloobchodné a veľkoobchodné služby so zariadeniami a prístrojmi na elektrostatickú a fyzikálnu úpravu vody; reklamná a propagačná činnosť; predvádzanie tovarov.

37 - Údržba, inštalácia a opravy zariadení a prístrojov na elektrostatickú a fyzikálnu úpravu vody.

(540)



(591) modrá, biela

(731) Zmajkovič Jozef, Ing., Dolná 54, 900 01 Modra, SK;

(210) **1038-2013**

(220) 14.6.2013

10(511) 9, 38

(511) 9 - Mobilné telefóny a príslušenstvo mobilných telefónov patriace do triedy 9.

38 - Telekomunikačné služby v rámci mobilných sietí (pre mobilné telefóny).

(540)

KAZAM

(731) Kazam Licensing Limited, 2nd Floor, Belgravia House, 34-44 Circular Road, Douglas, IM1 1AE Isle of Man, IM;

(740) Bachratá Magdaléna, Mgr., Bratislava, SK;

(210) **1039-2013**

(220) 14.6.2013

10(511) 9, 38

(511) 9 - Mobilné telefóny a príslušenstvo mobilných telefónov patriace do triedy 9.

38 - Telekomunikačné služby v rámci mobilných sietí (pre mobilné telefóny).

(540) **KAZAM**

(731) Kazam Licensing Limited, 2nd Floor, Belgravia House, 34-44 Circular Road, Douglas, IM1 1AE Isle of Man, IM;

(740) Bachratá Magdaléna, Mgr., Bratislava, SK;

(210) **1040-2013**

(220) 17.6.2013

10(511) 35

(511) 35 - Účtovníctvo; grafická úprava tlačovín na reklamné účely; príprava miezd a výplatných listín; odborné obchodné poradenstvo; obchodné alebo podnikateľské informácie; príprava a vyhotovenie daňových priznaní.

(540)



(591) modrá, červená

(731) Jugášová Jana, Požiarna 1637/1, 020 01 Púchov, SK;

(210) **1041-2013**

(220) 17.6.2013

10(511) 35, 40, 41

(511) 35 - Obchodné alebo podnikateľské informácie v oblasti životného prostredia; vyhľadávanie informácií v počítačových súboroch pre zákazníkov; marketing; odborné obchodné alebo podnikateľské poradenstvo v oblasti životného prostredia; reklama; online reklama na počítačovej komunikačnej sieti; služby outsourcingu v oblasti poskytovania služieb životného prostredia.

40 - Spracovanie odpadov; likvidácia odpadov; recyklácia odpadov; spaľovanie odpadov; triedenie odpadov; dekontaminácia odpadu.

41 - Vzdelávacie služby v oblasti životného prostredia; organizovanie a vedenie seminárov, konferencií; odborné preškolenie; vyučovanie; vzdelávanie.

(540) Ing. Zuzana Balková EKO-IN

(731) Ing. Zuzana Balková EKO-IN, Dvorníky 452, 920 56 Dvorníky, SK;

(740) Máčajová Mária, Ing., Nitra, SK;

(210) 1042-2013

(220) 17.6.2013

10(511) 35, 40, 41

(511) 35 - Obchodné alebo podnikateľské informácie v oblasti životného prostredia; vyhľadávanie informácií v počítačových súboroch pre zákazníkov; marketing; odborné obchodné alebo podnikateľské poradenstvo v oblasti životného prostredia; reklama; online reklama na počítačovej komunikačnej sieti; služby outsourcingu v oblasti poskytovania služieb životného prostredia.

40 - Spracovanie odpadov; likvidácia odpadov; recyklácia odpadov; spaľovanie odpadov; triedenie odpadov; dekontaminácia odpadu.

41 - Vzdelávacie služby v oblasti životného prostredia; organizovanie a vedenie seminárov, konferencií; odborné preškolenie; vyučovanie; vzdelávanie.

(540)



(731) Ing. Zuzana Balková EKO-IN, Dvorníky 452, 920 56 Dvorníky, SK;

(740) Máčajová Mária, Ing., Nitra, SK;

(210) 1043-2013

(220) 17.6.2013

10(511) 41

(511) 41 - Elektronické bulletinov a letáky (newsletters-y); poskytovanie bulletinov a letákov (newsletters-ov) v oblasti krásy, kozmetiky, módy, trendov, životného štýlu módy a výrobkov všeobecného záujmu žien prostredníctvom e-mailu.

(540) MARY KAY

E-SPRAVODAJCA

(731) MARY KAY INC., 16251 Dallas Parkway, Addison, Texas 75001, US;

(740) MAJLINGOVÁ & PARTNERS, s. r. o., Bratislava, SK;

(210) 1052-2013

(220) 19.6.2013

10(511) 9, 35, 41

(511) 9 - Nosiče zvukových a zvukovo-obrazových záznamov všetkých druhov.

35 - Rozširovanie reklamných materiálov.

41 - Výroba kultúrnych predstavení, organizovanie živých vystúpení; koncertná činnosť, koncertné siene a sály, živé predstavenia.

(540) XPLOSION

(731) Lipková Melánia, Mgr. Art., Toryská 12, 821 07 Bratislava, SK;

(210) 1057-2013

(220) 19.6.2013

10(511) 6, 17, 19, 20

(511) 6 - Kovové ploty; kovové vodiace lišty; kovové rebríky; kovové rozperky; kovové potrubia; kovové okenné rámy; kovové zárubne, neizolovaný medený drôt; kovové komíny, dymovody; kovové pletivo; drobný železiarsky tovar; kovové strechy; kovové skrutky; príchytky, kince; pásy z ocele, kovové brány; kovový stavebný materiál; kovanie na dvere; kovové skrinky na náradie.

17 - Izolačné povlaky, tepelné izolátory; azbestová lepenka; sklenené vlákna na izoláciu, azbestová bridlica; podkladové materiály z gumy a plastu, izolačné materiály, tesnenia, izolačné pásy; azbestové pásy, izolačné materiály na káble; zvukovo izolačné materiály, minerálna vlna (izolátor); tesniace tmely, izolačné farby; izolačné prípravky na ochranu budov od vlhkosti.

19 - Piesok s výnimkou lejárského; mramor, nosníky s výnimkou kovových, okná s výnimkou kovových, nekovové strešné odkvapové žľaby; trstina na stavebné účely, bridlica, cementové potery, nekovové stavebné materiály, menovite stavebné konštrukcie, preklady, nosníky, stropné systémy, tehliarske výrobky, šamot; šamotové rúry, všetky druhy cementov, stavebné omietky, malta, vápno, sadra, sadrokartón, betón, dielce, výrobky, prefabrikáty z betónu, pórabetónové tvárnice, sklobetón, stavebné sklo, kameninové rúry, koléná a doplnky, kameniny pre stavebníctvo, azbestocement, azbestocementové rúry a debnenia, stavebná lepenka, bitúmenová lepenka, lepenkové platne pre stavebníctvo, žiaruvzdorné materiály, dvere, dverové rámy (zárubne), lišty, prahy, okná, strechy, strešné krytiny, škridly, šindle, dlažba, dlaždice, obkladačky, pletivo, debnenie, komínové nadstavce, komínové plášte, komínové rúry, komíny, dymovody, stavebné drevo, drevo ako polotovar, dosky, podlahy, dlažky, drevené dlažky, parketová dlažka; nekovové rúry pre stavebníctvo; asfalt, smola a bitúmen; nekovové prenosné stavby.

20 - Kúpeľňový nábytok; palety nakladacie, prepravné a na manipuláciu s tovarom s výnimkou kovových.

(540)



(591) červená, biela, čierna

(731) Mókoš Peter, Šafariková 24, 903 01 Senec, SK;

(210) 1062-2013

(220) 18.6.2013

10(511) 16, 35, 36, 39, 41, 43

(511) 16 - Katalógy; databázy na papierových nosičoch; letáky; plagáty všetkých druhov a rozmerov; pútače z papiera alebo lepenky; reklamné tabule z papiera, kartónu alebo lepenky; prospekty; mapy; fotografie (tlačoviny); albumy; pohľadnice; grafické zobrazenia; papierové propagačné materiály; papier, kartón, lepenka a výrobky z týchto materiálov, ktoré nie sú zahrnuté v iných triedach; papierové vlajky; papierové zástavky; reklamné publikácie (tlačoviny); šablóny na kreslenie a maľovanie; papierové obrúsky; papierové obrusy; papierové utierky; vrecia a vrecká z papiera alebo plastických materiálov na balenie; vrecúška a tašky z papiera alebo plastických materiálov ako obalové materiály; samolepky na auto (papiernický tovar); nalepovacie nástenné ozdoby (papiernický tovar); nálepky na kancelárske použitie alebo pre domácnosť; lepidlá na kancelárske účely alebo pre domácnosť; netextilné etikety; obtačky; papiernický tovar a písacie potreby; obalové materiály z plastických hmôt, ktoré nie sú zahrnuté v iných triedach; lístky; tlačené vstupenky (lístky); podložky na písanie; skicáre; záložky do kníh; knihy; brožúry; časopisy (periodiká); ročenky; kalendáre; príručky; tlačené publikácie; pečiatky; pečate; zošity; hárky papiera; obálky (papiernický tovar); kancelárske potreby s výnimkou nábytku, predovšetkým kancelárske potreby použité ako reklamné alebo darčkové predmety; firemné papierové tlačivá; spisové obaly (papiernický tovar); písacie súpravy (papiernický tovar); perá (kancelárske potreby); obaly na doklady; stojany na fotografie.

35 - Maloobchodné a veľkoobchodné služby, najmä prostredníctvom internetu s reklamnými predmetmi a s ostatnými tovarmi uvedenými v triede 16 tohto zoznamu; zhromažďovanie rozličných výrobkov, najmä reklamných predmetov a ostatných tovarov uvedených v triede 16 tohto zoznamu (okrem dopravy), s cieľom umožniť zákazníkovi, aby si mohli tieto výrobky pohodlne prehliadať a nakupovať, a to prostredníctvom maloobchodných predajní, veľkoobchodných predajní, prostredníctvom katalógového predaja alebo elektronickými prostriedkami, prostredníctvom webových stránok, internetu alebo prostredníctvom telenákupu; vyhľadávanie sponzorov; public relations; propagácia vzdelávacích, sociálnych, zdravotných, humanitárnych, charitatívnych, kultúrnych, športových činností a podujatí; reklamné služby; rozširovanie reklamných materiálov zákazníkovi (letáky, katalógy, prospekty, tlačoviny); vydávanie a aktualizovanie reklamných alebo náborových materiálov; grafická úprava tlačovín na reklamné účely; rozhlasová reklama; televízna reklama; online reklama na počítačovej komunikačnej sieti; organizovanie súťaží na reklamné účely; organizovanie výstav a verejných prezentácií na obchodné alebo reklamné účely; prenájom reklamného času v komunikačných médiách; prenájom reklamných priestorov; prenájom reklamných plôch; analýzy nákladov; fakturácia; obchodné alebo podnikateľské informácie; obchodná admi-

nistratíva; administratívne spracovanie obchodných objednávok; podpora predaja pre tretie osoby; účtovníctvo; správa počítačových súborov; sekretárske služby; lepenie plagátov; fotokopirovacie služby; spracovanie textov; prehľad tlače (výstrižkové služby); marketing; marketingové štúdie; komerčné informačné kancelárie; predvádzanie (služby modeliek) na reklamné účely a podporu predaja; obchodné sprostredkovanie služieb v triedach 35, 36, 39, 41 a 43 tohto zoznamu; administratívne spracovanie objednávok k službám uvedeným v triedach 36, 39, 41 a 43 tohto zoznamu; poskytovanie rád a informácií o uvedených službách prostredníctvom komunikačných médií, elektronickej pošty, SMS správ, počítačových sietí a internetu alebo verbálne.

36 - Služby cestovného poistenia; služby vydávania a vyplácania cestovných šekov a cestovných poukazov; sprostredkovanie poistenia; uzatváranie poisťiek; poistenie proti nehodám; informácie o poistení; poradenstvo v oblasti poistenia; finančné sponzorstvo; organizovanie zbierok; vydávanie cestovných šekov; prenájom nehnuteľností; správa nehnuteľností; vedenie nájomných domov; garancie, záruky, kaucie; zmenárenské služby; poisťovníctvo; finančníctvo; peňažníctvo; realitné služby; poskytovanie rád a informácií o uvedených službách prostredníctvom komunikačných médií, elektronickej pošty, SMS správ, počítačových sietí a internetu alebo verbálne.

39 - Služby cestovných kancelárií týkajúce sa dopravy a prepravy; služby cestovného ruchu týkajúce sa dopravy a prepravy; cestovné a turistické informačné služby týkajúce sa dopravy a prepravy; plánovanie cestovných trás; služby cestovných kancelárií týkajúce sa organizovania obchodných ciest; organizovanie výletov; organizovanie ciest; organizovanie exkurzií; rezervácia zájazdov; organizovanie turistických plavieb; turistické prehliadky; preprava cestujúcich; sprevádzanie cestujúcich; rezervácia miestienok na cestovanie; rezervácia v doprave; osobná doprava; autobusová doprava; automobilová preprava; letecká doprava; lodná doprava; lodná trajektová doprava; sprostredkovanie námornej dopravy; sprostredkovanie prenájomu lodí; prenájom dopravných prostriedkov; prenájom vzdušných dopravných prostriedkov; informácie o doprave; informácie o cestovných poriadkoch; informácie o možnostiach prepravy; doručovanie novín, časopisov a katalógov; doručovacie služby (správy alebo tovar); nosenie batožín; služby parkovania automobilov; prenájom garáží; poskytovanie pomoci pri doprave; preprava; balenie a skladovanie tovaru; poskytovanie rád a informácií o uvedených službách prostredníctvom komunikačných médií, elektronickej pošty, SMS správ, počítačových sietí a internetu alebo verbálne.

41 - Služby poskytované v rámci prázdninových táborov (zábava); detské prázdninové škôlky (zábava); služby animátorov (živé predstavenia); klubové služby (výchovno-zábavné); elektronická edičná činnosť v malom (DTP služby); poskytovanie elektronických publikácií online (bez možnosti kopírovania); vydávanie cestovných príručiek; informácie o možnostiach rekreácie; služby

v kempingoch so športovým programom; organizovanie športových súťaží; zábavné parky; tvorba zábavných predstavení, najmä tvorba tanečných, hudobných a divadelných predstavení; živé predstavenia; prevádzkovanie karaoke; kurzy telesného cvičenia; prenájom divadelných dekorácií; diskotéky (služby); organizovanie predstavení (manažérske služby); organizovanie živých vystúpení; organizovanie módnych prehliadok na zábavné účely; organizovanie a vedenie koncertov; organizovanie plesov; plánovanie a organizovanie večierok; služby v oblasti estrády; prenájom zvukových nahrávacích zariadení; prenájom filmových premietačiek a ich príslušenstva; prenájom audionahrávok; prenájom audio-prístrojov; fotografická reportáž; fotografovanie; nahrávanie videopások; strihanie videopások; hudobná tvorba; informácie o možnostiach zábavy; organizovanie súťaží (vedomostných alebo zábavných); akadémie (vzdelávanie); praktické cvičenie (ukážky); organizovanie súťaží krásy; rezervácia vstupeniek; predaj vstupeniek na zábavné predstavenia; výchova; vzdelávanie; zábava; športová a kultúrna činnosť; poskytovanie rád a informácií o uvedených službách prostredníctvom komunikačných médií, elektronickej pošty, SMS správ, počítačových sietí a internetu alebo verbálne.

43 - Služby cestovnej kancelárie týkajúce sa stravovania a prechodného ubytovania; prázdninové tábory (ubytovacie služby); poskytovanie hotelového ubytovania; hotelierske služby; rezervácia hotelov; rezervácia penziónov; rezervácia prechodného ubytovania; turistické ubytovne; penzióny; motely; prenájom turistických stanov; prevádzkovanie kempingov; samoobslužné reštaurácie; reštaurácie (jedálne); príprava a dodávka jedál na objednávku do domu; prenájom prechodného ubytovania; prenájom prenosných stavieb; stravovacie služby; prechodné ubytovanie; poskytovanie prechodného ubytovania a stravovania v hoteloch, penziónoch, turistických a prázdninových táborech, ubytovniach, na farmách, v sanatóriách a rekreačných zariadeniach; ubytovacie kancelárie (hotely, penzióny); poskytovanie rád a informácií o uvedených službách prostredníctvom komunikačných médií, elektronickej pošty, SMS správ, počítačových sietí a internetu alebo verbálne.

(540)



(731) KARTAGO TOURS, a.s., Špitálska 53, 811 01 Bratislava, SK;

(740) Porubčan Róbert, Ing., Ivanka pri Dunaji, SK;

(210) 1064-2013

(220) 19.6.2013

10(511) 6, 7, 30, 32

(511) 6 - Kovové tlakové plynové fľaše; kovové nádoby na stlačený plyn alebo skvapalnený vzduch; bombičky na stlačený plyn alebo skvapalnený vzduch; príslušenstvo k tovarom uvedeným v tejto triede.

7 - Zariadenia na výrobu sýtenej vody; elektro-mechanické stroje na výrobu nápojov; stroje na výrobu sýtených nápojov; prístroje na výrobu sýtených nápojov; príslušenstvo k tovarom uvedeným v tejto triede.

30 - Zmrzlina a ľad na osvieženie.

32 - Nealkoholické nápoje; nealkoholické ovocné nápoje; nealkoholické ovocné výťažky; ovocné nektáre; ovocné šťavy; minerálne vody; nealkoholické šumivé nápoje; prichute na výrobu nápojov; sirupy na výrobu nápojov.

(540) **Bublimo - zdravá bombička**

(731) Kofola ČeskoSlovensko a.s., Nad Porubkou 2278/31a, 708 00 Ostrava, CZ;

(740) Zathurecky InPaRtners, s. r. o., Banská Bystrica, SK;

(210) 1068-2013

(220) 20.6.2013

10(511) 5, 21, 25

(511) 5 - Aminokyseliny na veterinárske účely; bakteriálne prípravky na lekárske a zverolekárske účely; bakteriologické prípravky na lekárske a zverolekárske účely; biologické prípravky na zverolekárske účely; biologické tkanivá na zverolekárske účely; enzýmy na zverolekárske účely; chemické činidlá na lekárske a zverolekárske účely; chemické dezinfekčné prostriedky na WC; chemické prípravky na zverolekárske účely; kmeňové bunky na zverolekárske účely; kultúry mikroorganizmov na lekárske a zverolekárske účely; lepkavé prípravky na lapanie múch; liečivé cukríky; liečivé čaje; liečivé korene; liečivé nápoje; lieky pre veterinárnu medicínu; mikroorganizmy na použitie v lekárske a zverolekárske; prostriedky proti nadúvaniu zvierat; plienky pre zvieratá chované v domácnosti; otrava na potkany; prípravky na ničenie škodlivých živočíchov; prípravky na umývanie zvierat; prípravky proti nadúvaniu pre zvieratá; proteínové výživové doplnky pre zvieratá; protiparazitické obojky pre zvieratá; repelenty pre psov; stopové prvky pre ľudí a zvieratá; toaletné vody na veterinárne účely; toaletné vody pre psov; tuky na zverolekárske účely; výživové doplnky pre zvieratá; zverolekárske prípravky.

21 - Hrebene na zvieratá; hrnce, hrnčeky; jelenica na čistenie; kefy; klietky pre vtáky, voliéry; klietky pre zvieratá chované v domácnosti; korytá na kŕmenie zvierat; misky; misky alebo nádoby na vylučovanie pre zvieratá chované v domácnosti; misky na robenie očisty pre zvieratá chované v domácnosti; jednorazové taniere; vanničky pre vtáky.

25 - Baretky; bundy; cyklistické oblečenie; čiapky; priliehavé čiapky; čiapky so šiltom; košeľe; košeľe s krátkym rukávom; legíny; lyžiarske rukavice; opasky (časti odevov); opasky na doklady a peniaze (časti odevov); pánske spodky; papuče; ponožky; pokrývky hlavy; spodná bielizeň; šatky, šály; tielka; tričká; vesty; župany; zástery.

(540)



(731) Triple S, s.r.o., Jesenského 1113, 980 61 Tisovec, SK;

(210) 1069-2013

(220) 20.6.2013

(310) 504834

(320) 29.5.2013

(330) CZ

10(511) 34, 35, 40

- (511) 34 - Tabakové výrobky, surový alebo spracovaný tabak, cigary, cigarety, krátke cigary (cigarillos), tabak na ručné šúľanie cigariet, fajkový tabak, žuvací tabak, šnupavý tabak, kretky (klinčekové cigarety), tabakové náhradky (nie na lekárske účely), fajčiarske potreby, cigaretové papieriky a dutinky, cigaretové filtre, tabatierky, cigaretové puzdrá a popolníky, fajky, vreckové strojčeky na šúľanie cigariet, zapalovače, zápalky.
35 - Propagačná činnosť, reklama, pomoc pri riadení obchodnej činnosti, obchodná administratíva, kancelárske práce.
40 - Spracovanie tabaku.

(540)

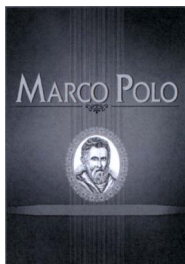

(731) Tapro Trading s. r. o., Chotusická 1079, 286 01 Čáslav - Nové Město, CZ;

(740) G. Lehnert, k.s., Bratislava, SK;

(210) 1071-2013

(220) 20.6.2013

10(511) 24, 25, 32, 41

- (511) 24 - Tkaniny a textilné výrobky patriace do tejto triedy.
25 - Odevy; obuv; klobučnícky tovar, a to čiapky, šatky a šály.
32 - Pivo; nealkoholické nápoje; nápoje na báze piva; všetky uvedené nápoje s obsahom cideru.
41 - Organizovanie zábavnej činnosti; vzdelávanie a výchova; zábava; organizovanie športových a kultúrnych aktivít.

(540) **STAROPRAMEN COOL
CIDERMIX**

(731) Pivovary Staropramen s. r. o., Nádražní 43/84, 150 00 Praha, CZ;

(740) Záthurecká Romana, JUDr., Banská Bystrica, SK;

(210) 1076-2013

(220) 16.5.2008

10(511) 9

- (511) 9 - Reprodukory a systémy ozvučenia verejných priestorov (s cieľom oslovit' širokú verejnosť).

(540)



(641) 006916357, 16.5.2008

(731) Fane International Limited (a private limited company incorporated in England and Wales), 381 Barnsley Road, West Yorkshire WF2 6BA, GB;

(740) Fajnor IP s.r.o., Bratislava, SK;

(210) 1077-2013

(220) 21.6.2013

10(511) 3, 5, 16, 29, 30, 31, 32, 33, 35, 42

- (511) 3 - Kozmetické výrobky a prípravky; masážne gély; gély na nelekárske použitie; voňavkárské výrobky vrátane éterických olejov; vody na vlasy a pleť; pracie a bieliace prípravky; čistiace prípravky; leštiace prípravky; mydlá; tekuté mydlá vrátane medicínálnych; aromatické látky do zákuskov (esencie); sprchové gély; telové šampóny; toaletné prípravky; toaletné vody; kolínske vody; pleťové vody po holení; parfuméria; éterické oleje; esenciálne oleje; kozmetické potreby; kozmetické prípravky do kúpeľa; kúpeľové soli s výnimkou solí na liečebné účely; kozmetické prípravky na pokožku a vlasy; opaľovacie kozmetické prípravky; líčidlá; pleťové mlieka a vody; epiláčne a depilačné prípravky; šampóny a laky na vlasy; tužidlá na vlasy; balzamy na vlasy; dezodoranty na osobnú potrebu; kozmetické prípravky pre zvieratá; amoniak na použitie ako čistiaci prostriedok; bieliace soli; detergenty, s výnimkou detergentov na použitie vo výrobnom procese a na lekárske účely; čistiace prostriedky pre domácnosť; prípravky na odmasťovanie (pre domácnosť); odlakovače; odstraňovače škvŕn; čistiace prípravky na okná a sklo; pracie prípravky, prípravky na čistenie povrchov; prípravky na čistenie zubov; prípravky na odstraňovanie vodného kameňa pre domácnosť; sóda na pranie; sóda na bielenie; škrob na pranie a bielizeň; vatové tampóny; vata na kozmetické účely; vatové tyčinky na kozmetické účely.
5 - Farmaceutické prípravky; absorpčné tampóny; absorpčná vata; alkohol na liečebné účely; alkaloidy na lekárske účely; analgetiká; anestetiká; antibakteriálne prípravky; chemické anti-koncepčné prípravky; antipyretiká; antiseptiká; antidiuretiká; bahno liečivé; bakteriálne prípravky na lekárske a zverolekárske účely; balzamy na lekárske účely; aseptická vlna na lekárske účely; bikarbonát sodný na farmaceutické účely; bielkovinové potraviny na lekárske účely; bielkovinami obohatené mlieko na lekárske účely; biocídy; prostriedky proti bolestiam hlavy; tyčinky na liečbu bradavíc; bróm na farmaceutické účely; liečivé byliny; bylinkové čaje na lekárske

účely; liečivé čaje; liečivé nápoje; liečivé rastliny; prípravky založené na liečivých bylinkách a rastlinách; cigarety (netabakové) na lekárske účely; cukor na lekárske účely; liečivé cukríky; vonné soli; chemické činidlá na lekárske a zverolekárske účely; chemické prípravky a substancie pre farmaceutické účely, nie na dezinfekciu a kozmetiku; čapíky; čistiace prípravky na kontaktné šošovky; prípravky na čistenie vzduchu; dezinfekčné prípravky na hygienické účely; dezodoranty s výnimkou dezodorantov na osobnú potrebu alebo pre zvieratá; diagnostické prípravky na lekárske účely; diétne nápoje a potraviny na lekárske účely; minerálne doplnky potravín; digestíva na farmaceutické účely; drogy na liečebné účely; droždie na farmaceutické účely; prípravky slúžiace na starostlivosť o ústnu dutinu; enzymatické prípravky na lekárske a zverolekárske účely; obväzová gáza; glukóza na lekárske účely; repelenty proti hmyzu; hormóny na lekárske účely; obklady a náplasti; lekárske prípravky na odtučňovacie kúry; chemicko-farmaceutické prípravky; chinín na lekárske účely; jódomá tinktúra; gáfor na lekárske účely; obrúsky (hygienické); obvazy, ovínadlá; obväzový materiál; liečivé prípravky do kúpeľov; prísady do krmív na lekárske účely; liečivá a náplasti na kurie oká; lieky pre veterinárnu medicínu; lieky pre ľudskú medicínu; lekárníčky prenosné naplnené; lepiace náplasti na lekárske účely, leukoplast; minerálne vody a soli na lekárske účely; minerálne výživové doplnky; mlieko pre dojčatá; potrava pre dojčatá; kapsuly na farmaceutické účely; liečivé korene; terapeutické prípravky do kúpeľov; laktóza na farmaceutické účely; lecitín na lekárske účely; sladké drierko na farmaceutické účely; lieky tekuté; lepidlá na umelé chrupy; masť na farmaceutické a lekárske účely; semená celé alebo mleté na lekárske účely, farmaceutické prípravky na liečenie lupín, masť na farmaceutické účely, sušené mlieko pre dojčatá, lieky proti poteniu nôh, liečivá posilňujúce nervovú sústavu, vedľajšie produkty spracovania obilnín na lekárske účely, farmaceutické prípravky na pokožku, pomády na lekárske účely; toniká na lekárske účely; prečisťujúce prípravky, prehľadná, sedatíva (utišujúce prostriedky), séra, sirupy na farmaceutické účely; uhlie živočíšne na farmaceutické účely; prípravky na upokojenie; vakcíny; vata na lekárske účely; vitamínové, multivitaminové, multiminerálne prípravky; minerály, stopové prvky pre ľudí a zvieratá; výživové doplnky; výrobky zdravotníckej a hygienickej; liečivá; medicínálne infúzie a infúzne roztoky; medicínálne vína a čaje, diagnostické prípravky; krv na lekárske účely; prípravky bakteriálne a fungicídne patriace do tejto triedy; liečebná kozmetika; potrava na farmaceutické účely; oleje na lekárske účely; tabletky na farmaceutické účely; tekuté lieky; lieky vo forme nápojov; doplnky výživy na lekárske účely; farmaceutické a veterinárne preparáty; sanitárne prípravky na zdravotné účely; diagnostické prípravky na lekárske účely; krvné produkty; kultúry mikroorganizmov pre lekárske účely; dietetické látky upravené na lekárske použitie; lekárske prípravky na dentálnu starostlivosť; lekárske prí-

ravky na leštenie zubov; lekárske prípravky na bielenie zubov; lekárske prípravky na vymývanie ústnej dutiny; lekárske bieliace prípravky.

16 - Baliaci papier; blahoprajné pohľadnice; brožované knihy; brožúry; brožúrky; bublinové plastové fólie na balenie; časopisy; etikety s výnimkou textilných; fotografie; grafické zobrazenia; grafiky; kalendáre; kartón, lepenka; katalógy; knihy; lepenkové alebo papierové škatule; lepenkové alebo papierové obaly na fľaše; lepenka; lepiace pásky na kancelárske účely a použitie v domácnosti; leporéla; mapy; obálky (papiernický tovar); obaly (papiernický tovar); obrazy; papiernický tovar; periodické a neperiodické publikácie; plagáty; predmety z kartónu; prospekty; pútače z papiera alebo lepenky; reklamné tabule z papiera, kartónu alebo lepenky; reprodukcie grafické; tlačené reklamné materiály; umelecké litografie, umelohmotné fólie na balenie; papierové alebo plastové vrecká a tašky na balenie.

29 - Arašidy (spracované); bravčová masť; bujóny, vývary; prípravky na bujóny, vývary; držky, klobásky, šalámy, párky; jedlá želatína; nakladaná zelenina; nakladané uhorky; konzervovaná, sušená a zaváraná zelenina a ovocie; konzervované potraviny; džemy; hrach (konzervovaný); hranolčeky zemiakové; sušené hrozienka; hydina (nie živá); jedlé oleje; jedlé tuky; jogurt; konzervy s rybami; konzervy s ovocím; konzervy so zeleninou; kyslá kapusta; zemiakové lupienky; margarín; marmeláda; maslo; mäso; mäsové konzervy; mäsové výtlačky; mlieko; mliečne výrobky; mrazené ovocie a zelenina; paštéty; rybie plátky; konzervované ryby; sardinky; prípravky na výrobu polievok; zeleninové šťavy na varenie; zeleninové šaláty; šunka; údeniny.

30 - Čokoláda; cukrovinky; cukríky, jemné pečivo, vianočné kolekcie a iné cukrovinky na ozdobovanie vianočných stromčekov, pastilky (cukríky); bonbóny; karamelky (cukríky); fondán; želé; komprimáty; mentolové cukríky; čokoládové a nečokoládové tyčinky a keksy; koláčiky; müsli; čokoládové nápoje; pekárenske droždie; kvasnice; prášok do pečiva; cestá; cestá na koláče; cestoviny; droždie do cesta; chlieb; pečivo (rožky); sucháre, keksy; sušienky; oblátky; biskvity; zákusky; koláče; sladké a slané žemle; koláče s plnkou; krekerky (slané pečivo); krupica; kukuričná múka; lepok; lístkové cesto; lupienky; vločky (obilninové); vločky (kukuričné); makaróny; maslové, tukové cesto; potravinárska múka; výrobky z múky; prípravky z obilnín; ovsená múka; ovsená potrava; potravinárska múka; pšeničná múka (vyrážková); chuťové prísady, príchute do potravín s výnimkou esencií a éterických olejov; príchute do koláčov a zákuskov s výnimkou éterických olejov; lúpaný jačmeň; mletý jačmeň; múka z jačmeňa; výrobky z kukuričnej múky; sójová múka; pochutiny na báze obilnín; perníky, medovníky; palacinky; piškóty; pirohy (cestoviny); pralinky; puding; sladké drierka (cukrovinky); sušienky; torty; výrobky z kaka; zákusky; koláče; zmrzlina; žuvačky; ryža a výrobky z ryže; výrobky expandované, extrudované; aromatické prípravky do potravín; nálevy (na ochutenie); marináda (chuťové prísady); konzervované záhradné bylinky; chuťové

prísady; korenie; koreniny; zmes korenín; konzervačná soľ; kuchynská soľ; cukor; majonéza; horčica; kečup; sójová omáčka; paradajková omáčka; ocot.

31 - Čerstvé ovocie a zelenina; citrusové ovocie; cibuľa čerstvá; čerstvý hrach; arašidy; mandle; orechy; semená rastlín; sezam; šalát (hlávkový); čerstvé šampiňóny; uhorky; zemiaky; prírodné kvety; rezané kvety; sušené kvety na ozdobu; vence z prírodných kvetov; kvetinové cibule; klíčky semien na botanické účely; korok (surový); kôra (surovina); kríky; krovie; palmy; palmové listy; sušené rastliny ako dekorácia; rašelina (podstielka); ružové kríky; sadenice; semená rastlín; stromy; trávniky (prírodné); vianočné stromčeky; záhradné bylinky (čerstvé).

32 - Nealkoholické nápoje; nealkoholické ovocné výťažky; príchute na výrobu nápojov; sirupy na výrobu nápojov; stolové vody; vody ako nápoje; ovocné šťavy; prášky na prípravu šumivých nápojov; pivo; pivné koktaily.

33 - Alkoholické nápoje; brandy; džin; likéry; rum; víno; vodka; koktaily alkoholické; destilované nápoje; alkoholické extrakty; likéry a pálenky; liehoviny.

35 - Sprostredkovanie obchodu s tovarom, najmä s tovarmi zatriedenými v triedach 3, 5, 16, 29, 30, 31, 32 a 33; reklamná činnosť; maloobchodná činnosť s nealkoholickými nápojmi, potravinami a papiernickým tovarom; organizovanie audiovizuálnych predstavení na komerčné a reklamné účely; organizovanie výstav na komerčné alebo reklamné účely; personálne poradenstvo; pomoc pri riadení obchodnej činnosti; poradenstvo v obchodnej činnosti; poskytovanie obchodných alebo podnikateľských informácií; predvádzanie (služby modeliek) na reklamné účely a podporu predaja; rozširovanie reklamných oznamov; rozširovanie reklamných materiálov zákazníkom (letáky, prospekty, tlačoviny, vzorky); spracovanie textov, vydávanie a aktualizovanie reklamných materiálov a zvukovo-obrazových záznamov a periodických a neperiodických publikácií; vydávanie a rozširovanie reklamných textov; vydávanie reklamných alebo náborových textov; obchodné alebo podnikateľské informácie; komerčné informačné kancelárie; prenájom kancelárskych strojov a zariadení; marketingové štúdie; nábor zamestnancov; obchodný alebo podnikateľský prieskum; obchodný manažment a podnikové poradenstvo; prenájom predajných automatov; predvádzanie tovaru; obchodné sprostredkovanie služieb uvedených v triedach 35 a 42.

42 - Grafický dizajn; navrhovanie obalov; obalové dizajnérstvo; priemyselný dizajn; štúdie technických projektov; projektová činnosť; umelecký dizajn; výskum a vývoj nových výrobkov pre zákazníkov; prenájom počítačov; servis počítačových programov; počítačové programovanie; poradenské služby v oblasti počítačového hardvéru; poradenské služby v oblasti počítačového softvéru; prenájom počítačového softvéru; tvorba softvéru; návrhy, štruktúrovanie a programovanie počítačových programov a počítačo-

vých systémov, najmä programového vybavenia internetových, intranetových či iných sieťových serverov, serverových staníc a systémov vrátane ich inštalácie, zavádzania, aktualizácie a údržby; návrhy, štruktúrovanie a programovanie báz dát, dátových systémov a aplikácií na ich spracovanie vrátane poskytovania prístupu k nim a ich inštalácie, zavádzania, aktualizácie a údržby; návrhy, štruktúrovanie a programovanie či iné vytváranie internetových či intranetových počítačových stránok a nástienok (webpages a websites) a internetových či intranetových aplikácií vrátane ich inštalácie, zavádzania, aktualizácie a údržby; hosťovanie (poskytovanie voľného priestoru) na internetové či intranetové počítačové stránky (webpages a websites) prevod (konverzia) počítačových programov a dát v elektronickej podobe z rôznych formátov do iných formátov; prevod (konverzia) dokumentov a dát z fyzických médií na elektronické médiá; aktualizovanie počítačových programov; inštalácia počítačových programov; návrh počítačových systémov; obnovovanie počítačových databáz; zhotozovanie kópií počítačových programov; prenájom počítačového softvéru; prieskum v oblasti využitia počítačov; vytváranie a udržiavanie webových stránok pre zákazníkov.

(540) **CBA SUPERMARKET CENTRO**

(731) CBA Market, s.r.o., Cesta osloboditeľov 8, 977 01 Brezno, SK;

(740) Advokátska kancelária Patajová Pataj s.r.o., Banská Bystrica, SK;

(210) **1089-2013**

(220) 24.6.2013

10(511) 7

(511) 7 - Vítacie stroje; miešacie stroje; cestné valce; parné valce; práčky na pranie a farbenie; práčky na pranie a bielenie; trepacie stroje; betónové miešačky (stroje); asfaltéry, asfaltovacie stroje; buldozéry; mechanické lopatové nakladače; rýpadlá; dechtovacie stroje; stroje na ukladanie koľajníc; cestné stroje; stroje na výstavbu železníc; vyorávače ako stroje; barany (stroje); stroje na zemné práce; ryhovacie pluhy; nákladné výťahy; žeriavy; štartéry motorov a hnacích strojov; piesty tlmičov ako časti strojov; samohybné zametacie stroje; umývacie zariadenia na automobily; zariadenia na odstraňovanie odpadu; drviče smetí; drviče odpadu; stroje na lisovanie smetí; stroje na lisovanie odpadu; snehové pluhy; zametacie autá; rozprašovače odpadových vôd; pracie a premývacie zariadenia; elektrické stroje a prístroje na čistenie; miešačky; triediace stroje na priemyselné účely.

(540) **YUTON**

(731) ZHENGZHOU YUTONG GROUP CO., LTD., No. 8 Changchun Road, Hi-tech Industrial Park, Zhengzhou, CN;

(740) ŽOVICOVÁ & ŽOVIC IP, s.r.o., Bratislava, SK;

(210) 1104-2013

(220) 27.6.2013

10(511) 11, 35, 37

(511) 11 - Sanitárne (toaletné) prístroje a zariadenia; zariadenia na horúcovodné kúrenie; radiátory (na kúrenie); zariadenia na teplovodné kúrenie; termostatické ventily (ako časti ústredného kúrenia); vykurovacie telesá na kúrenie tuhými, tekutými alebo plynými palivami; solárne kolektory na ohrev vody a vykurovanie.

35 - Veľkoobchodné a maloobchodné služby s tovarmi technického zariadenia budov, najmä sanitárnym tovarom, vodoinštalacným tovarom, kanalizačným tovarom, zariadeniami na čistenie vody, zariadeniami na vykurovanie, plynoinštalacným tovarom; veľkoobchodné a maloobchodné služby so stavebným materiálom, najmä keramickým tovarom (dlažbami, obkladmi); veľkoobchodné a maloobchodné služby s manipulačnou technikou; prenájom kancelárskych strojov a zariadenia.

37 - Prenájom stavebných strojov a zariadení.

(540)

(591) čierna, sivá, modrá

(731) GAMA Myjava, s. r. o., Turá Lúka 240, 907 03 Myjava, SK;

(210) 1107-2013

(220) 27.6.2013

10(511) 16

(511) 16 - Papier, lepenka a výrobky z týchto materiálov, ktoré nie sú zahrnuté v iných triedach; tlačiarenské výrobky; knihárske potreby; fotografie; papiernický tovar a písacie potreby; lepidlá na kancelárske účely alebo pre domácnosť; potreby pre umelcov; maliarske štetce; písacie stroje a kancelárske potreby okrem nábytku; učebné a vyučovacie pomôcky okrem prístrojov; plastové obaly, ktoré nie sú zahrnuté v iných triedach; tlačiarenské typy; štočky.

(540) ZOYA PRESS

(731) EASTFIELD a. s., Ventúrska 1, 811 01 Bratislava, SK;

(210) 1108-2013

(220) 27.6.2013

10(511) 21

(511) 21 - Porcelán, porcelánový alebo hlinený riad.

(540)

(731) Starorolský porcelán Skalica, s.r.o., Dr. Clementisa 1163, 909 01 Skalica, SK;

(740) ŘEHÁK & TISOŇ spol. s r.o., Skalica, SK;

(210) 1114-2013

(220) 1.7.2013

10(511) 11, 35, 37

(511) 11 - Bezpečnostné príslušenstvo vodných alebo plynových zariadení a na vodovodné alebo plynové potrubia, bojler (nie časti strojov), bojler, ohrievače vody, expanzné nádrže na ústredné vykurovanie, zariadenia na horúcovodné kúrenie, inštalacný materiál na vane, klimatizačné zariadenia, kohútiky a kohúty na potrubia, komínové dúchadlo, ventilátor, komínové rúry, dymovody, kotlové rúry do vykurovacích zariadení, výhrevné kotly, kúpeľňové armatúry, parné kotly s výnimkou kotlov ako častí strojov, plynové bojler, plynové kondenzátory (nie časti strojov), regulačné a bezpečnostné príslušenstvo plynových zariadení, vodovodné podložky, krúžky, polievacie zariadenia na automatické zavlažovanie, potrubia (časti sanitnej inštalácie), konce potrubí, potrubné kohútiky a kohúty, radiátorové uzávery, elektrické radiátory, radiátory (na kúrenie), radiátory ústredného kúrenia, príslušenstvo na reguláciu vodných alebo plynových zariadení a na vodovodné alebo plynové potrubia, regulačno-bezpečnostné prídavné zariadenia na vodné zariadenia, regulačno-bezpečnostné zariadenia na plynové potrubia, regulačno-bezpečnostné zariadenia na plynové zariadenia, sanitárne (toaletné) prístroje a zariadenia, solárne kolektory na ohrev vody a vykurovanie, splachovače, splachovacie zariadenia, špirály (časti destilačných, ohrievacích a ochladzovacích zariadení), tepelné čerpadlá, tepelné generátory, zariadenia na teplovodné kúrenie, teplovodné vykurovacie zariadenia, termostatické ventily (časti ústredného kúrenia), tlakové zásobníky vody, toaletné (záchodové) misy, toalety (záchody), vaňové príslušenstvo (armatúry), regulačné ventily na reguláciu hladiny v nádržiach, zariadenia na prívod vody, vodovodné zariadenia, vodovody, vyhrievacie telesá, vykurovacie telesá, vykurovacie telesá na kúrenie tuhými, tekutými alebo plynými palivami, vykurovacie zariadenia, vyhrievacie zariadenia, výmenníky tepla (nie časti strojov), záchodové sedadlá, záchody, prívodné zariadenia ku kúrenárskym a teplárskym kotlom, zmiešavacie batérie na vodovodné potrubia.

35 - Prezentácia výrobkov v komunikačných médiách pre maloobchod, poradenstvo v obchodnej činnosti, poskytovanie obchodných alebo podnikateľských informácií, obchodné informácie a rady spotrebiteľom, administratívne spracovanie obchodných objednávok, organizovanie výstav na komerčné alebo reklamné účely, prieskum trhu, maloobchodná a veľkoobchodná činnosť s tovarmi uvedenými v triede 11.

37 - Inštalovanie a opravy elektrických spotrebičov, stavebné informácie, informácie o opravách, klampiárstvo a inštalatérstvo, inštalácia a opravy klimatizačných zariadení, čistenie a opravy kotlov, inštalácia, údržba a opravy strojov, vrtanie studní, inštalácia a opravy vykurovacích zariadení, inštalácia a opravy zavlažovacích zariadení, kúrenárstvo.

(540)



(591) červená, čierna, biela

(731) Ing. Roland Vajas - ENERGY PROJECT, Narcisová 5442/2, 929 01 Dunajská Streda, SK;

(210) 1115-2013

(220) 1.7.2013

10(511) 29, 30, 32, 33, 34, 35, 39

(511) 29 - Mäso, ryby, hydina a zverina; mäsové výrobky; konzervované, mrazené, sušené a varené ovocie a zelenina; ovocné rôsoly, husté zaváraniny, kompóty; vajcia; mlieko a mliečne výrobky; jedlé oleje a tuky.

30 - Múka, prípravky z obilnín, cukor, kakao, káva, čaj, chlieb, pečivo, omáčky na ochutenie, korenie, med, droždie, horčica, ocot, soľ, cukrárske polevy, cukrovinky.

32 - Nealkoholické nápoje, minerálne vody, ovocné nápoje a ovocné šťavy, pivo, sirupy a iné prípravky na prípravu nápojov.

33 - Alkoholické nápoje s výnimkou piva.

34 - Tabak a tabakové výrobky, fajčiarske potreby s výnimkou potrieb z drahých kovov, zápalky.

35 - Reklama, propagačná činnosť, pomoc pri riadení obchodnej činnosti, obchodná administratíva, kancelárske práce, reklamné služby s využitím direkt mailingu, prieskum trhu a marketing.

39 - Doprava, balenie a skladovanie tovaru.

(540)



(591) zelená (C:75 M:0 Y:100 K:0), ružová (C:0 M:100 Y:0 K:0)

(731) Marištiak Tomáš, Ing., Heydukova 11, 040 01 Košice, SK;

(740) Advokátska kancelária JUDr. Peter Rybár, s.r.o., Košice, SK;

(210) 1116-2013

(220) 1.7.2013

10(511) 36

(511) 36 - Finančné analýzy; bankové hypotéky; finančné informácie; finančné poradenstvo; finančné služby; informácie o poistení; kapitálové investície; poradenstvo v oblasti poistenia; pôžičky (finančné úvery); sprostredkovanie poistenia.

(540) OVB Life

(731) OVB Allfinanz Slovensko a.s., Kukuričná 8, 832 48 Bratislava, SK;

(210) 1117-2013

(220) 1.7.2013

10(511) 12, 35, 36, 38, 39, 40, 42, 43, 45

(511) 12 - Lietadlá, obojživelné lietadlá, vzducholode, balóny, vzdušné balóny, vznášadlá.

35 - Reklamné agentúry, aktualizovanie reklamných materiálov, grafická úprava tlačovín na reklamné účely, obchodné alebo podnikateľské informácie, vyhľadávanie informácií v počítačových súboroch (pre zákazníkov), kancelárie zaoberajúce sa dovozom a vývozom, prenájom kancelárskych strojov a zariadení, komerčné informačné kancelárie, prezentácia výrobkov v komunikačných médiách pre maloobchod, obchodná správa licencií výrobkov a služieb pre tretie osoby, marketing, marketingové štúdie, organizovanie módnych prehliadok na účely podpory predaja, analýzy nákupných cien, veľkoobchodných cien, pomoc pri riadení obchodnej činnosti, poradenstvo v obchodnej činnosti, odborné obchodné alebo podnikateľské poradenstvo, obchodné informácie a rady spotrebiteľom, obchodný alebo podnikateľský prieskum, organizovanie komerčných alebo reklamných veľtrhov, organizovanie komerčných alebo reklamných výstav, zbieranie údajov do počítačových databáz, podpora predaja (pre tretie osoby), odborné obchodné poradenstvo, poradenstvo pri vedení podnikov, predvádzanie (služby modeliek) na reklamné účely a podpora predaja, predvádzanie tovaru, prenájom reklamného času v komunikačných médiách, prenájom reklamných materiálov, prenájom reklamných plôch, prepisovanie, prieskum trhu, prieskum verejnej mienky, príprava inzertných stĺpcov, public relations, reklama, online reklama na počítačovej komunikačnej sieti, tvorba reklamných filmov, rozširovanie reklamných materiálov zákazníkom (letáky, prospekty, tlačoviny, vzorky), rozširovanie reklamných oznamov, zásielkové reklamné služby, uverejňovanie reklamných textov, reprografia dokumentov, poradenské služby v oblasti obchodného alebo podnikateľského riadenia, pomoc pri riadení obchodných alebo priemyselných podnikov, rozhlasová reklama, rozširovanie reklamných alebo inzertných oznamov, rozširovanie vzoriek tovarov, služby outsourcingu, služby porovnávania cien, vyhľadávanie sponzorov, spracovanie textov, správa počítačových súborov, sprostredkovateľne práce, telemarketingové služby, televízna reklama, obchodný manažment v oblasti umenia, vydávanie reklamných alebo náborových textov, zásobovacie služby pre tretie osoby (nákup tovarov a služieb pre iné podniky), zoradovanie údajov v počítačových databázach.

36 - Finančné informácie, finančné poradenstvo; finančné služby, finančné sponzorstvo, finančný lízing, finančný manažment, inkasovanie nájomného, vedenie nájomných domov, prenájom nehnuteľností, správa nehnuteľností, sprostredkovateľská činnosť s nehnuteľnosťami, prenájom bytov.

38 - Elektronická pošta, poskytovanie diskusných fór online, poskytovanie priestoru na diskusiu na internete, poskytovanie prístupu do databáz, prenájom zariadení na prenos informácií, spravodajské kancelárie.

39 - Prenájom automobilov, distribúcia tovarov, letecká doprava, pilotovanie (riadenie lietadiel), prenájom vzdušných dopravných prostriedkov, sprostredkovanie prepravy.

40 - Ofsetové tlačenie, ofsetová tlač, sieťotlač, serigrafia, spájanie materiálov (pre tretie osoby), tlač, tlačenie.

42 - Aktualizovanie počítačových programov, analýzy počítačových systémov, diaľkové monitorovanie počítačových systémov, grafické dizajnérstvo, navrhovanie obalov, obalové dizajnérstvo, obnovovanie počítačových databáz, počítačové programovanie, inštalácia počítačových programov, poradenstvo v oblasti počítačových programov, zhotovovanie kópií počítačových programov, návrh počítačových systémov, ochrana počítačov proti počítačovým vírusom, prenájom diskového priestoru serverov, prenájom počítačov, prenájom webových serverov, prevod údajov alebo dokumentov z fyzických médií na elektronické médiá, vytváranie oblakov.

43 - Prenájom osvetľovacích prístrojov (nie na osvetľovanie divadelnej scény alebo televíznych štúdií).

45 - Obývanie bytov a domov počas neprítomnosti majiteľov, registrácia doménových mien, licencie na počítačové programy (právne služby).

(540)



(591) červená, čierna, biela

(731) Media on air, s.r.o., Košická 39, 821 08 Bratislava, SK;

(740) HKP Legal, s.r.o., Bratislava, SK;

(210) 1118-2013

(220) 1.7.2013

10(511) 25, 28, 41

(511) 25 - Spodná bielizeň; spodná bielizeň zabraňujúca poteniu; body (spodná bielizeň); bundy, cyklistické oblečenie; čelenky, čiapky, čiapkové šilty; dámske róby a šaty; futbalové oblečenie a dresy; gymnastické (telocvičné) dresy; gamaše; chrániče uší (proti chladu, ako pokrývka hlavy); kombinézy (oblečenie); kombinézy na vodné lyžovanie; kabáty; košele; krátke nohavice; krátke kabátiky; kravaty; kožušiny (oblečenie); kostýmy, korzety; kovové časti na obuv a opasky; nohavice; nohavičky, oblečenie; oblečenie pre motoristov; oblečenie z kože; obuv; odevy; opasky; peleríny; papuče, pančuchy a pančuchové nohavice; plášte; plavky; pleteniny (oblečenie); pletiarstvo; podprsienky; podvázky; polokošele; pokrývky hlavy; ponožky; potníky; pulóvre; pyžamá; rukavice; rukávniky; saká; sandále; spodky; sukne; svetre, šatky; šály; šaty; športová obuv; športové tričká a dresy; spodničky; tielka, tričká; topánky; vesty, uniformy; vrchné ošatenie; zástery; župany.

28 - Športový a hračkársky tovar zaradený v tejto triede; futbalové lopty; lopty a loptičky; chrániče na holene (športový tovar); chrániče na lak-

te (ako športové potreby); automobilové modely; bazény ako objekty na hru a šport; biliardy; boby; topánky na korčuľovanie s pripustenými korčuľami; zariadenie na bowling; boxerské rukavice; korčule; činky; stolové hry; športové náradie; šarkany; gymnastické zariadenia; telocvičné zariadenia; hokejky; hojdačky; kolky; šachy; hračky, hry; hrkálky; stacionárne bicykle na cvičenie; kapsle do kapsľových pištolí; kolieskové korčule; kolobežky; bábky; náradie na lukostreľbu; lyže; surfvacie a vodné lyže; maňušky; puzzle; ozdoby na vianočné stromčeky s výnimkou osvetľovacích telies a cukroví; golfové palice; lyžiarske palice, bábiky, plutvy; puky; športové rukavice baseballové, boxerské, golfové, hracie, lyžiarske, šermiarske, futbalové; siete ako športové potreby; skejtbordy; spoločenské hry; stojany na vianočné stromčeky; umelé vianočné stromčeky; šachovnice; šípky (hry); terče; hracie karty; konfety.

41 - Zabezpečovanie výcvikov, kurzov, kongresov a školení; detské škôlky; organizovanie a vedenie seminárov; organizovanie a vedenie koncertov; organizovanie a vedenie tvorivých dielní; organizovanie plesov; organizovanie vedomostných alebo zábavných súťaží; online poskytovanie počítačových hier; poskytovanie elektronických publikácií a počítačových hier online; vydávanie online kníh a časopisov v elektronickej forme; zábava; vzdelávanie; hudobná tvorba; výchovno-zábavné klubové služby; organizovanie módnych prehliadok na zábavné účely.

(540) KÚZELNÁ ŠKÔLKA

(731) INVENTION TRAFFIC, s.r.o., Markovičova 40, 917 02 Trnava, SK;

(210) 1120-2013

(220) 1.7.2013

10(511) 12, 37

(511) 12 - Vidlicové stohovacie alebo nakladacie vozíky; zdvižné vozíky; kropiace vozidlá; autobusy; nákladné autá; kesón (dopravný prostriedok); automobilové obývacie prívesy; vlečné vozidlá, ťahače; vozíky na hadice; traktory; vagóny, mikrolitrážne automobily (kabínové skútre); elektromobily; nákladné dodávkové vozidlo; chladiarske vozidlá; vojenské dopravné prostriedky; športové autá; vyklápacie vozíky; električky; dopravné prostriedky na pohyb po zemi, vode, vo vzduchu a po koľajniciach; autá; motorové autá; automobily; domiešavače; sanitky; karavany (obytné prívesy); snehové skútre (snehové vozidlá); vozidlá na diaľkové ovládanie (nie hračky); nápravy vozidiel; spacie vozne; prevodovky do pozemných vozidiel; karosérie dopravných prostriedkov; meniče točivých momentov v pozemných vozidlách; cisternové vozidlá; kabíny lanovej dráhy; lejársky vozíky; upratovacie vozíky; vodné vozidlá; vznášadlá; tlmiace pružiny na vozidlá; batožinové nosiče na vozidlá; kolesá na pozemné vozidlá; náboje kolies automobilov; podvozky vozidiel; nárazníky vozidiel; brzdy vozidiel; dvere na dopravné prostriedky; závesné reťazce pre dopravné prostriedky (pružiny vozidiel); obrúče na kolesá vozidiel; auto-sedadlá; čalúnenie automobilov.

37 - Oprava a údržba vozidiel; umývanie dopravných prostriedkov; autoopravovne (údržba, opravy a tankovanie); čistenie automobilov; opravy vozidiel pri dopravných nehodách a poruchách vozidiel; oprava pneumatík vulkanizáciou.

(540) YUTON

- (731) ZHENGZHOU YUTONG BUS CO., LTD., Yutong Road, Guancheng District, Zhengzhou, CN;
(740) ŽOVICOVÁ & ŽOVIC IP, s.r.o., Bratislava, SK;

(210) 1121-2013

(220) 1.7.2013

10(511) 30

- (511) 30 - Mrazené cukrárske výrobky všetkých druhov, hlavne zmrzlina; mrazené potraviny všetkých druhov zahrnuté do tejto triedy.

(540) Fantázia

- (731) Radoma Trade SK s.r.o., Štúrova 420/9, 082 22 Šarišské Michaľany, SK;

(210) 1127-2013

(220) 2.7.2013

10(511) 41

- (511) 41 - Vyučovanie, vzdelávanie; vzdelávacie služby.

(540)



- (591) červená, čierna, biela, oranžová, ružová
(731) Demjan Daniel, Vojenská 1335/10, 040 01 Košice, SK;

(210) 1128-2013

(220) 3.7.2013

10(511) 5, 9, 25, 28, 35, 41, 45

- (511) 5 - Bielkovinové potraviny na lekárske účely, bielkovinové výživové doplnky, diétne nápoje na lekárske účely, diétne potraviny na lekárske účely, enzýmové výživové doplnky, glukózové výživové doplnky, kazeínové výživové doplnky, lecitínové výživové doplnky, minerálne výživové doplnky, peľové výživové doplnky, proteínové výživové doplnky, tabletky na chudnutie, vitamínové prípravky, vedľajšie produkty spracovania obilnín na diétne alebo lekárske účely, výživové vlákna, výživové doplnky.
9 - Kompaktné disky, magnetické identifikačné karty, identifikačné magnetické náramky, optické nosiče údajov, magnetické nosiče údajov, ochranné prilby na šport, okuliare na šport, disky zvukových nahrávok, nosiče zvukových nahrávok.
25 - Spodná bielizeň, bundy, cyklistické oblečenie, čelenky (oblečenie), čiapky, čiapky so šiltom, kombinézy (oblečenie), konfekcia (odevy), košeľe, košeľe s krátkym rukávom, legíny, oblečenie pre motoristov, nohavice, oblečenie, obuv,

odevy, opasky (časti odevov), plavky, plážová obuv, plážové oblečenie, pleteniny (oblečenie), ponožky, rukavice, šatky, šály, športová obuv, športové tričká, dresy, telocvičné úbory, tielka, tričká, topánky na šport, župany, kúpacie plášte.

28 - Tréningové stacionárne bicykle, boxerské rukavice, tréningové boxovacie vrecia, cvičebné náradie na posilňovanie svalov, vzpieracké činky, stroje na fyzické cvičenie, kolobežky, lopty na hranie, odrazové dosky, športové opasky pre vzpieráčov (športové potreby, náradie), plyšové hračky, stieracie žreby na lotériové hry, trampolíny, zariadenia na telesné cvičenia.

35 - Reklamné agentúry, grafická úprava tlačovín na reklamné účely, obchodné alebo podnikateľské informácie, kancelárie zaoberajúce sa dovozom a vývozom, prezentácia výrobkov v komunikačných médiách pre maloobchod, obchodná správa licencií výrobkov a služieb pre tretie osoby, maloobchodné alebo veľkoobchodné služby s farmaceutickými, zverolekáckymi a zdravotníckymi prípravkami, marketing, organizovanie módnych prehliadok na účely podpory predaja, obchodný manažment pre športovcov, prenájom reklamných materiálov, public relations, reklama, rozširovanie reklamných materiálov zákazníkom (letáky, prospekty, tlačoviny, vzorky), tvorba reklamných filmov.

41 - Akadémie (vzdelávanie), praktické cvičenie (ukážky), fitness kluby, informácie o výchove a vzdelávaní, organizovanie a vedenie kongresov, organizovanie a vedenie konferencií, kurzy telesného cvičenia, služby nahrávacích štúdií, organizovanie a vedenie seminárov, organizovanie športových súťaží, požičiavanie športového výstroja (s výnimkou dopravných prostriedkov), prenájom audio nahrávok, prevádzkovanie športových zariadení, skúšanie, preskúšavanie (pedagogická činnosť), služby osobných trénerov (fitness cvičenie), organizovanie športových súťaží, školenie, služby športovísk, telesné cvičenie, vydávanie textov s výnimkou reklamných alebo náborových, vydávanie kníh, vyučovanie, vzdelávanie.

45 - Spravovanie autorských práv, registrácia doménových mien, udeľovanie licencií na práva duševného vlastníctva.

(540)

JumpingFit

- (591) modrá, čierna
(731) Ambruš Miroslav, Spojová 13, 974 01 Banská Bystrica, SK;

(210) 1129-2013

(220) 3.7.2013

10(511) 35, 36, 41

- (511) 35 - Organizovanie komerčných alebo reklamných výstav a veľtrhov; organizovanie výstav na komerčné alebo reklamné účely; prenájom reklamných materiálov; prenájom reklamných priestorov; reklama; reklamné agentúry; rozširovanie reklamných materiálov zákazníkom (letáky, prospekty, tlačoviny, vzorky); vydávanie a aktualizovanie reklamných materiálov; prenájom rek-

lamnej plochy; vydávanie a aktualizovanie reklamných materiálov; profesionálne obchodné alebo podnikateľské poradenstvo; obchodný manažment a podnikové poradenstvo; obchodný manažment v oblasti umenia; personálne poradenstvo; odborné obchodné poradenstvo; poradenstvo pri vedení podnikov; poradenstvo v obchodnej činnosti; účtovníctvo; vedenie účtovných kníh; kopírovanie alebo rozmnožovanie dokumentov; pomoc pri riadení v obchodnej činnosti; pomoc pri riadení priemyselných alebo obchodných podnikov; komerčné informačné kancelárie; kancelárie zaoberajúce sa dovozom a vývozom; administratívne spracovanie obchodných objednávok.

36 - Finančné poradenstvo; poradenstvo v oblasti poistenia; klíring (bezhotovostné zúčtovávanie vzájomných pohľadávok a záväzkov); investovanie kapitálu; kapitálové investície; prenájom nehnuteľností; správa nehnuteľností; sprostredkovateľská činnosť s nehnuteľnosťami; prenájom bytov; prenájom kancelárskych priestorov; správa nehnuteľností; správcovstvo; kancelárie zaoberajúce sa inkasovaním pohľadávok; realitné kancelárie; ubytovacie kancelárie (byty).

41 - Náboženská výchova; vyučovanie, vzdelávanie; zábava, pobavenie; organizovanie športových súťaží; požičiavanie športového výstroja s výnimkou dopravných prostriedkov; prevádzkovanie športových zariadení; prenájom športového výstroja s výnimkou dopravných prostriedkov; služby športovísk; organizovanie kultúrnych alebo vzdelávacích výstav.

(540)



(591) červená, biela

(731) Europrojekt Zeta 6 SK, s.r.o., Pražská 502, 040 11 Košice, SK;

(210) 1130-2013

(220) 3.7.2013

10(511) 35, 36, 41

(511) 35 - Organizovanie komerčných alebo reklamných výstav a veľtrhov; organizovanie výstav na komerčné alebo reklamné účely; prenájom reklamných materiálov; prenájom reklamných priestorov; reklama; reklamné agentúry; rozširovanie reklamných materiálov zákazníkom (letáky, prospekty, tlačoviny, vzorky); vydávanie a aktualizovanie reklamných materiálov; prenájom reklamnej plochy; vydávanie a aktualizovanie reklamných materiálov; profesionálne obchodné alebo podnikateľské poradenstvo; obchodný manažment a podnikové poradenstvo; obchodný manažment v oblasti umenia; personálne poradenstvo; odborné obchodné poradenstvo; poradenstvo pri vedení podnikov; poradenstvo v obchodnej činnosti; účtovníctvo; vedenie účtovných kníh; kopírovanie alebo rozmnožovanie dokumentov; pomoc pri riadení v obchodnej činnosti;

pomoc pri riadení priemyselných alebo obchodných podnikov; komerčné informačné kancelárie; kancelárie zaoberajúce sa dovozom a vývozom; administratívne spracovanie obchodných objednávok.

36 - Finančné poradenstvo; poradenstvo v oblasti poistenia; klíring (bezhotovostné zúčtovávanie vzájomných pohľadávok a záväzkov); investovanie kapitálu; kapitálové investície; prenájom nehnuteľností; správa nehnuteľností; sprostredkovateľská činnosť s nehnuteľnosťami; prenájom bytov; prenájom kancelárskych priestorov; správa nehnuteľností; správcovstvo; kancelárie zaoberajúce sa inkasovaním pohľadávok; realitné kancelárie; ubytovacie kancelárie (byty).

41 - Náboženská výchova; vyučovanie, vzdelávanie; zábava, pobavenie; organizovanie športových súťaží; požičiavanie športového výstroja s výnimkou dopravných prostriedkov; prevádzkovanie športových zariadení; prenájom športového výstroja s výnimkou dopravných prostriedkov; služby športovísk; organizovanie kultúrnych alebo vzdelávacích výstav.

(540)



(591) červená, biela, čierna, oranžová, zelená, modrá

(731) Sallerova slovenská výstavba, s. r. o., Pražská 502, 040 11 Košice, SK;

(210) 1131-2013

(220) 3.7.2013

10(511) 35, 36, 41

(511) 35 - Organizovanie komerčných alebo reklamných výstav a veľtrhov; organizovanie výstav na komerčné alebo reklamné účely; prenájom reklamných materiálov; prenájom reklamných priestorov; reklama; reklamné agentúry; rozširovanie reklamných materiálov zákazníkom (letáky, prospekty, tlačoviny, vzorky); vydávanie a aktualizovanie reklamných materiálov; prenájom reklamnej plochy; vydávanie a aktualizovanie reklamných materiálov; profesionálne obchodné alebo podnikateľské poradenstvo; obchodný manažment a podnikové poradenstvo; obchodný manažment v oblasti umenia; personálne poradenstvo; odborné obchodné poradenstvo; poradenstvo pri vedení podnikov; poradenstvo v obchodnej činnosti; účtovníctvo; vedenie účtovných kníh; kopírovanie alebo rozmnožovanie dokumentov; pomoc pri riadení v obchodnej činnosti; pomoc pri riadení priemyselných alebo obchodných podnikov; komerčné informačné kancelárie; kancelárie zaoberajúce sa dovozom a vývozom; administratívne spracovanie obchodných objednávok.

36 - Finančné poradenstvo; poradenstvo v oblasti poistenia; klíring (bezhotovostné zúčtovávanie vzájomných pohľadávok a záväzkov); investovanie kapitálu; kapitálové investície; prenájom nehnuteľností; správa nehnuteľností; sprostredkovateľská činnosť s nehnuteľnosťami; prenájom

bytov; prenájom kancelárskych priestorov; správa nehnuteľností; správcovstvo; kancelárie zaoberajúce sa inkasovaním pohľadávok; realitné kancelárie; ubytovacie kancelárie (byty).

41 - Náboženská výchova; vyučovanie, vzdelávanie; zábava, pobavenie; organizovanie športových súťaží; požičiavanie športového výstroja s výnimkou dopravných prostriedkov; prevádzkovanie športových zariadení; prenájom športového výstroja s výnimkou dopravných prostriedkov; služby športovísk; organizovanie kultúrnych alebo vzdelávacích výstav.

(540)



- (591) červená, biela, čierna, oranžová, zelená, modrá
(731) Europrojekt Alfa 1 SK, s. r. o., Pražská 502, 040 11 Košice, SK;

(210) 1132-2013

(220) 3.7.2013

10(511) 35, 36, 41

- (511) 35 - Organizovanie komerčných alebo reklamných výstav a veľtrhov; organizovanie výstav na komerčné alebo reklamné účely; prenájom reklamných materiálov; prenájom reklamných priestorov; reklama; reklamné agentúry; rozširovanie reklamných materiálov zákazníkom (letáky, prospekty, tlačoviny, vzorky); vydávanie a aktualizovanie reklamných materiálov; prenájom reklamnej plochy; vydávanie a aktualizovanie reklamných materiálov; profesionálne obchodné alebo podnikateľské poradenstvo; obchodný manažment a podnikové poradenstvo; obchodný manažment v oblasti umenia; personálne poradenstvo; odborné obchodné poradenstvo; poradenstvo pri vedení podnikov; poradenstvo v obchodnej činnosti; účtovníctvo; vedenie účtovných kníh; kopírovanie alebo rozmnožovanie dokumentov; pomoc pri riadení v obchodnej činnosti; pomoc pri riadení priemyselných alebo obchodných podnikov; komerčné informačné kancelárie; kancelárie zaoberajúce sa dovozom a vývozom; administratívne spracovanie obchodných objednávok. 36 - Finančné poradenstvo; poradenstvo v oblasti poistenia; klíring (bezhotovostné zúčtovávanie vzájomných pohľadávok a záväzkov); investovanie kapitálu; kapitálové investície; prenájom nehnuteľností; správa nehnuteľností; sprostredkovateľská činnosť s nehnuteľnosťami; prenájom bytov; prenájom kancelárskych priestorov; správa nehnuteľností; správcovstvo; kancelárie zaoberajúce sa inkasovaním pohľadávok; realitné kancelárie; ubytovacie kancelárie (byty). 41 - Náboženská výchova; vyučovanie, vzdelávanie; zábava, pobavenie; organizovanie športových súťaží; požičiavanie športového výstroja s výnimkou dopravných prostriedkov; prevádzkovanie športových zariadení; prenájom športového výstroja s výnimkou dopravných prostriedkov; služby športovísk; organizovanie kultúrnych alebo vzdelávacích výstav.

(540)



- (591) červená, biela, čierna, oranžová, zelená, modrá
(731) Sallerova slovenská výstavba, s. r. o., Pražská 502, 040 11 Košice, SK;

(210) 1136-2013

(220) 3.7.2013

10(511) 9, 16, 35, 41

- (511) 9 - Zvukové a obrazové záznamy na optických, magnetických a magnetooptických nosičoch, najmä záznamy z oblasti informácií a výučby cudzích jazykov, softvér v spojení s prekladateľskou činnosťou a tlmočením, dabingom a prekladmi videokaziet.

16 - Firemné listiny, papiernický tovar, papierové propagačné materiály, informačné brožúry, fotografie, katalógy, kalendáre, mapy, noviny, časopisy, tlačivá, knihy, vyučovacie pomôcky a materiály s výnimkou prístrojov a zariadení, najmä na výučbu cudzích jazykov.

35 - Maloobchodná činnosť s magnetickými nosičmi údajov, s nosičmi zvukových záznamov, s nosičmi zvukovo-obrazových záznamov, s audiovizuálnymi záznamovými diskami, so softvérom, s knihami, s učebnicami a učebnými pomôckami, organizovanie a stenografické služby v spojení s použitím cudzích jazykov, reklama, reklamné agentúry, rozširovanie reklamných materiálov zákazníkom, vydávanie a aktualizovanie reklamných materiálov, rozširovanie reklamných materiálov, prenájom reklamných plôch, zásielkové reklamné služby, spracovanie textov, uverejňovanie reklamných textov, sekretárske služby, kopírovacie služby.

41 - Vzdelávacie služby v prekladateľskej a tlmočnickej oblasti, najmä organizovanie kongresov, konferencií, sympózií, školení, prednášok, kurzov, tlačových konferencií, výstavných akcií, zábavných, športových a kultúrnych aktivít s využitím cudzích jazykov; zaisťovanie a organizácia profesionálneho vzdelávania tlmočníkov a prekladateľov; vyučovanie jazykov, zaistenie konferencií na kľúč; služby jazykovo-organizačné, prekladateľské a tlmočnicke vrátane tlmočenia s výjazdom do zahraničia; tlmočenie simultánne, sprievodné, zariadenie oficiálnych prekladov a notársky overených prekladov; dabing a preklady videokaziet, poradenské služby v spojení s použitím cudzích jazykov, zaistenie tlmočnickej techniky, jazykové preklady softvéru, vyučovanie jazykov, vydávanie periodických a neperiodických publikácií s výnimkou reklamných alebo náborových, elektronická edičná činnosť v malom - DTP služby, knižnice, pedagogické informácie, poskytovanie elektronických publikácií on line, vydávanie on-line kníh a časopisov v elektronickej forme.

(540)

(731) Hirková Ľubica, Mgr., Abranovce 120, 082 52
Abranovce, SK;

(740) Gruber Dalibor, Ing., Košice, SK;

(210) 1139-2013

(220) 4.7.2013

10(511) 7, 8, 31, 35, 44

(511) 7 - Poľnohospodárske náradie s výnimkou ručného; ručné nástroje a náradie na iný než ručný pohon.

8 - Záhradné náradie na ručný pohon; záhradnícke nože, lesné sekáče; záhradnícke nožnice; hrable (ručné náradie); lopaty (ručné náradie); motyčky, plečky (ručné náradie); nástroje na rezanie, sekanie, krájanie (ručné náradie); nože, listy píly, radlice (ručné nástroje a náradie); nožnice na trávniky a živé ploty (ručné náradie); oberače na ovocie (ručné náradie); záhradné náradie na ručný pohon; rozprašovače insekticídov (ručné náradie); rozprašovače prípravkov proti hmyzu (ručné náradie); ručné nástroje a náradie (na ručný pohon).

31 - Čerstvé záhradné bylinky; citrusové ovocie; drevo neočistené od kôry; surové drevo; kmene stromov; kôra; kríky; krmivo; krovie; kvetinové cibule; prírodné kvety; klíčky semien na botanické účely; sušené kvety na ozdobu; slamený materiál na prikrytie povrchu pôdy (mulč); matoliny (výlisky ovocia); matoliny (výlisky plodov); palmy; rastliny; rastliny sušené na dekoráciu; ružové kríky; sadenice; semená rastlín; slama (materiál na prikrytie pôdy); stromy; prírodné trávniky; vence zo živých kvetov; vianočné stromčeky; čerstvé záhradné bylinky.

35 - Administratívne spracovanie obchodných objednávok; aranžovanie výkladov; dražby; grafická úprava tlačovín na reklamné účely; odborné obchodné poradenstvo; organizovanie komerčných alebo reklamných výstav; podpora predaja (pre tretie osoby); predvádzanie tovaru; prezentácia výrobkov v komunikačných médiách pre maloobchod; prieskum trhu; reklama; uverejňovanie reklamných textov; rozširovanie reklamných alebo inzertných oznamov; rozširovanie vzoriek tovarov; rozširovanie reklamných materiálov zákazníkom (letáky, prospekty, tlačoviny, vzorky).
44 - Aranžovanie kvetov; krajnotvorba; liečenie stromov; ničenie buriny; ničenie škodcov (v poľnohospodárstve záhradníctve a lesníctve); prenájom poľnohospodárskych nástrojov a zariadení; rastlinné škôlky; údržba trávnikov; záhradkárске služby; služby záhradných architektov; záhradníctvo.

(540)



(591) oranžová, zelená, žltá, hnedá

(731) mari plus, s.r.o., Kadnárova 108, 831 06 Bratislava, SK;

(740) Jánošíková Denisa, JUDr., Bratislava, SK;

(210) 1140-2013

(220) 4.7.2013

10(511) 9, 16, 25, 35, 36, 39, 41

(511) 9 - Nosiče audio- a videonahrávok.

16 - Tlačoviny; suveníry (kancelárske potreby alebo papiernický tovar); perá (kancelárske potreby); ceruzky; iné spomienkové predmety (kancelárske potreby alebo papiernický tovar).

25 - Odevy; trička; čiapky.

35 - Reklamná činnosť a obchodný manažment.

36 - Organizovanie finančných zbierok.

39 - Organizovanie ciest - zájazdov pre športovcov.

41 - Organizovanie kultúrnych, športových a spoločenských podujatí, kongresov, konferencií, výstav (nie na reklamné účely); vydateľská činnosť okrem vydávania reklamných textov.

(540)



(591) modrá, červená, zelená

(731) Slovenský paralympijský výbor, Benediktiho 5, 811 05 Bratislava - Staré Mesto, SK;

(740) Advokátska kancelária FARDOUS PARTNERS s.r.o., Šaľa, SK;

(210) 1141-2013

(220) 4.7.2013

10(511) 9, 16, 25, 35, 36, 39, 41

(511) 9 - Nosiče audio- a videonahrávok.

16 - Tlačoviny; suveníry (kancelárske potreby alebo papiernický tovar); perá (kancelárske potreby); ceruzky; iné spomienkové predmety (kancelárske potreby alebo papiernický tovar).

25 - Odevy; trička; čiapky.

35 - Reklamná činnosť a obchodný manažment.

36 - Organizovanie finančných zbierok.

39 - Organizovanie ciest - zájazdov pre športovcov.

41 - Organizovanie kultúrnych, športových a spoločenských podujatí, kongresov, konferencií, výstav (nie na reklamné účely); vydateľská činnosť okrem vydávania reklamných textov.

(540)



(591) červená, modrá, čierna, zelená, biela

(731) Slovenský paralympijský výbor, Benediktiho 5, 811 05 Bratislava - Staré Mesto, SK;

(740) Advokátska kancelária FARDOUS PARTNERS s.r.o., Šaľa, SK;

(210) 1142-2013

(220) 4.7.2013

10(511) 9, 16, 25, 35, 36, 39, 41

(511) 9 - Nosiče audio- a videonahrávk.

16 - Tlačoviny; suveníry (kancelárske potreby alebo papiernický tovar); perá (kancelárske potreby); ceruzky; iné spomienkové predmety (kancelárske potreby alebo papiernický tovar).

25 - Odevy; tričká; čiapky.

35 - Reklamná činnosť a obchodný manažment.

36 - Organizovanie finančných zbierok.

39 - Organizovanie ciest - zájazdov pre športovcov.

41 - Organizovanie kultúrnych, športových a spoločenských podujatí, kongresov, konferencií, výstav (nie na reklamné účely); vydavateľská činnosť okrem vydávania reklamných textov.

(540)

Slovak Paralympic
Committee

(591) červená, modrá, zelená, čierna, biela

(731) Slovenský paralympijský výbor, Benediktiho 5, 811 05 Bratislava - Staré Mesto, SK;

(740) Advokátska kancelária FARDOUS PARTNERS s.r.o., Šaľa, SK;

(210) 1143-2013

(220) 4.7.2013

10(511) 9, 16, 25, 35, 36, 39, 41

(511) 9 - Nosiče audio- a videonahrávk.

16 - Tlačoviny; suveníry (kancelárske potreby alebo papiernický tovar); perá (kancelárske potreby); ceruzky; iné spomienkové predmety (kancelárske potreby alebo papiernický tovar).

25 - Odevy; tričká; čiapky.

35 - Reklamná činnosť a obchodný manažment.

36 - Organizovanie finančných zbierok.

39 - Organizovanie ciest - zájazdov pre športovcov.

41 - Organizovanie kultúrnych, športových a spoločenských podujatí, kongresov, konferencií, výstav (nie na reklamné účely); vydavateľská činnosť okrem vydávania reklamných textov.

(540)

Slovenské
paralympijské
družstvo

(591) červená, modrá, zelená

(731) Slovenský paralympijský výbor, Benediktiho 5, 811 05 Bratislava - Staré Mesto, SK;

(740) Advokátska kancelária FARDOUS PARTNERS s.r.o., Šaľa, SK;

(210) 1146-2013

(220) 8.7.2013

10(511) 36

(511) 36 - Finančné analýzy; finančné informácie; finančné poradenstvo; finančné služby; finančné sponzorstvo; finančný lízing; finančný manažment; informácie o poistení; investovanie kapitálu; kapitálové investície; konzervatívne fondy; finančné konzultačné služby; konzultačné služby v oblasti poisťovníctva; zdravotné poistenie; uzatváranie poisťiek; životné poisťky; poradenstvo v oblasti poistenia; poradenstvo v oblasti splácania dlhov; pôžičky (finančné úvery); sprostredkovanie poistenia; sprostredkovateľská činnosť s nehnuteľnosťami; uzatváranie poisťiek proti požiaru.

(540)

(591) červená, zelená, čierna

(731) Knopp Jozef, Romanova 35, 851 02 Bratislava, SK;

(740) Sándor Štefan, Mgr., Bratislava, SK;

(210) 1168-2013

(220) 8.7.2013

10(511) 9, 35, 41

(511) 9 - Letecké simulátory; vzdušné, ventilačné a aerodynamické kanály.

35 - Reklamné, marketingové a propagačné služby.

41 - Letecká inštruktáž; výcvikové a školiace služby týkajúce sa lietania; lietanie vo veternom tuneli.

(540)

(591) modrá, čierna, žltá

(731) SUPERFLY HOLDING a.s., Nové Záhry I 13A, 821 05 Bratislava, SK;

(740) Abelovský Tomáš, Mgr., Bratislava, SK;

(210) 1169-2013

(220) 8.7.2013

10(511) 9, 35, 41

(511) 9 - Letecké simulátory; vzdušné, ventilačné a aerodynamické kanály.

35 - Reklamné, marketingové a propagačné služby.

41 - Letecká inštruktáž; výcvikové a školiace služby týkajúce sa lietania; lietanie vo veternom tuneli.

(540)

(591) červená, sivá

(731) SUPERFLY HOLDING a.s., Nové Záhry I 13A, 821 05 Bratislava, SK;

(740) Abelovský Tomáš, Mgr., Bratislava, SK;

(210) 1170-2013

(220) 9.7.2013

10(511) 9, 35, 44

(511) 9 - Počítačové programy a počítačový softvér, týkajúci sa najmä poľnohospodárstva, záhradníctva a lesníctva.

35 - Informačné služby v oblasti spracovania dát, zbieranie a spracovanie údajov, zbieranie, zostavovanie a systemizácia informácií o dátach v databázach týkajúcich sa poľnohospodárstva, záhradníctva a lesníctva.

44 - Poľnohospodárske, záhradnícke a lesnícke služby.

(540) MAGLIS

(731) BASF SE, Carl-Bosch-Strasse 38, Ludwigshafen am Rhein, DE;

(740) ŽOVICOVÁ & ŽOVIC IP, s.r.o., Bratislava, SK;

(210) 1175-2013

(220) 10.7.2013

10(511) 11

(511) 11 - Kozuby; kozubové vložky.

(540) Concept fire

(731) THORMA Výroba, k. s., Šávoľská cesta 1, 986 01 Fiľakovo, SK;

(210) 1182-2013

(220) 11.7.2013

10(511) 8, 21, 42

(511) 8 - Nože; nožiarsky tovar, príbor; nože na zeleninu; jedálenský príbor (nože, vidličky a lyžice); nože na ovocie; sekáčiky a nože na mäso a zeleninu; mäsiarske nože; sekáčiky na mäso (ručné nástroje); strieborný príbor (nože, vidličky a lyžice); nožnice; lyžice; vidličky.

21 - Kuchynské dosky na krájanie; držiaky na sviece; hrnce, hrnčeky; hrnčiarstvo; kávové súpravy (stolový riad); krčahy; krištál (výrobky z krištáľového skla); kuchynské hrnce; kuchynské nádoby; kuchynský riad; riad na podávanie jedál; kuchynský riad okrem príborov; lopatky na zákusky; nízke panvice; panvice na vyprážanie; podnosy na použitie v domácnosti; porcelán; potreby na varenie a pečenie okrem elektrických; potreby pre domácnosť; sklenené poháre; sklenené nádoby; šálky; tanieri; čajové súpravy (stolový riad); jedálenské súpravy; neelektrické kanvice na kávu; kuchynské naberačky; nádoby na použitie v domácnosti alebo v kuchyni; podnosy (táčne); riad (porcelánový alebo hlinený); súpravy kuchynského riadu.

42 - Navrhovanie obalov, obalové dizajnérstvo; priemyselné dizajnérstvo.

(540)**■ ■ Lunasol**

(731) Sola Switzerland EU s.r.o., Kmeťkova 23, 949 01 Nitra, SK;

(210) 1183-2013

(220) 11.7.2013

10(511) 35, 41

(511) 35 - Reklamné služby; obchodný manažment, obchodná správa; obchodná administratíva; kancelárske práce.

41 - Vzdelávanie; zabezpečenie výcvikových kurzov, školení; zábava; športová a kultúrna činnosť.

(540) STRIKEMAN

(731) STREET DANCE ACADEMY, s.r.o., Vazovova 9/B, 811 07 Bratislava, SK;

(210) 1185-2013

(220) 11.7.2013

10(511) 16, 35, 36, 41

(511) 16 - Lístky; tlačené vstupenky (lístky); tlačené časové plány a harmonogramy; letáky; plagáty všetkých druhov a rozmerov; pútače z papiera alebo lepenky; reklamné tabule z papiera, kartónu alebo lepenky; papier, kartón, lepenka a výrobky z týchto materiálov, ktoré nie sú zahrnuté v iných triedach; divadelné kulisy z papiera, kartónu alebo lepenky; papierové vložky; papierové zástavky; kartónové reklamné materiály na rozširovanie; kartónové reklamné značky; tlačené publikácie; katalógy; databázy na papierových nosičoch; dekoratívne papierové doplnky; šablóny na kreslenie a maľovanie; papierové obrúsky; papierové obrusy; papierové utierky; vrecia a vrecká z papiera alebo plastických materiálov na balenie; vrecúška a tašky z papiera alebo plastických materiálov ako obalové materiály; nálepky na kancelárske použitie alebo pre domácnosť; samolepky na auto (papiernický tovar); lepidlá na kancelárske účely alebo pre domácnosť; netextilné etikety; fotografie (tlačoviny); papiernický tovar a písacie potreby; obalové materiály z plastických hmôt, ktoré nie sú zahrnuté v iných triedach; albumy; pohľadnice; grafické zobrazenia; papierové propagačné materiály; podložky na písanie; skicáre; záložky do kníh; knihy; brožúry; časopisy (periodiká); formuláre (tlačoviny); ročenky; kalendáre; príručky; prospekty; pečiatky; pečate; zoraďovače (kancelárske potreby); zošity; háčky; obálky (papiernický tovar); obálky na dokumenty (kancelárske potreby); kancelárske potreby s výnimkou nábytku, predovšetkým kancelárske potreby použité ako reklamné alebo darčkové predmety; spisové obaly (papiernický tovar); tlačiarenské výrobky; písacie súpravy (papiernický tovar); perá (kancelárske potreby); obaly na doklady; stojany na fotografie; stojany na perá a ceruzky.

35 - Propagácia tanečného divadla; public relations; propagácia vzdelávacích, sociálnych, zdravotných, humanitárnych, charitatívnych, kultúrnych, športových činností a podujatí; propagácia občianskych iniciatív; propagácia rozvoja a činností detí a mládeže; reklamné služby; reklamné agentúry; rozširovanie reklamných materiálov zákazníkom (letáky, prospekty, tlačoviny, vzorky); rozširovanie reklamných alebo inzertných oznámov; vydávanie a aktualizovanie reklamných alebo náborových materiálov; grafická úprava tlačovín na reklamné účely; rozhlasová reklama; televízna reklama; online reklama na počítačovej

komunikačnej sieti; organizovanie výstav a verejných prezentácií na obchodné alebo reklamné účely; prenájom reklamných priestorov; prenájom reklamných plôch; analýzy nákladov; fakturácia; obchodné alebo podnikateľské informácie; obchodná administratíva; administratívne spracovanie obchodných objednávok; lepenie plagátov; fotokopírovacie služby; kancelárske práce; spracovanie textov; správa počítačových súborov; zoraďovanie údajov v počítačových databázach; zoraďovanie údajov v prehľad tlače (výstrižkové služby); marketing; marketingové štúdie; prieskum verejnej mienky; hospodárske, ekonomické predpovede; komerčné informačné kancelárie; predvádzanie (služby modeliek) na reklamné účely a podporu predaja; vyhľadávanie sponzorov; poskytovanie rád a informácií o uvedených službách prostredníctvom komunikačných médií, elektronickej pošty, SMS správ, počítačových sietí a internetu alebo verbálne.

36 - Finančné sponzorstvo; organizovanie dobročinných zbierok; organizovanie finančných dobročinných zbierok určených na podporu talentovaných detí a mládeže, na podporu humanitárnych cieľov, na podporu kultúry, vzdelávania, vedy, umenia, športu, zdravotníctva; zhromažďovanie vecných darov a finančných prostriedkov s cieľom ich prerozdelenia (dobročinné zbierky); zriaďovanie fondov; správcovstvo; sprostredkovanie záruk; finančný manažment; finančné služby úverových ústavov, ktoré nie sú bankami, ako napríklad samostatné finančné spoločnosti; finančné analýzy; finančné informácie; finančné odhady a oceňovanie (poisťovníctvo, bankovníctvo, nehnuteľnosti); finančné konzultačné služby; finančné poradenstvo; finančný manažment; garancie, záruky, kaucie; pôžičky (finančné úvery); kapitálové investície; konzervatívne fondy; prenájom kancelárskych priestorov; poisťovníctvo; finančníctvo; peňažníctvo; realitné služby; poskytovanie rád a informácií o uvedených službách prostredníctvom komunikačných médií, elektronickej pošty, SMS správ, počítačových sietí a internetu alebo verbálne.

41 - Tvorba zábavných predstavení, najmä tvorba tanečných, hudobných a divadelných predstavení; organizovanie tanečných vystúpení; organizovanie tanečných súťaží; organizovanie tanečných podujatí; poskytovanie hodín tanca; praktické cvičenie (ukážky); živé predstavenia; živé tanečné vystúpenia; produkcia zábavných predstavení s vystúpením tanečníkov; služby tanečného klubu; služby tanečnej školy; služby tanečného štúdiá; vzdelávacie služby v oblasti tanca; divadelné predstavenia; gymnastický výcvik; kurzy telesného cvičenia; prenájom divadelných dekorácií; diskotéky (služby); modelingové služby pre umelcov; organizovanie predstavení (manažérske služby); organizovanie živých vystúpení; organizovanie módných prehliadok na zábavné účely; organizovanie a vedenie koncertov; organizovanie plesov; plánovanie a organizovanie večierok; služby v oblasti estrády; prenájom zvukových nahrávacích zariadení; prenájom filmových premietáčiek a ich príslušenstva; prenájom audionahrávok; prenájom audioprístrojov; fotografická reportáž; fotografovanie; nahrávanie videopások; strihanie vi-

deopások; hudobná tvorba; služby nahrávacích štúdií; postsynchronizácia, dabing; informácie o možnostiach zábavy; informácie o výchove a vzdelávaní; klubové služby (výchovno-zábavné); prevádzkovanie koncertných siení, sál; prenájom koncertných siení, sál; organizovanie súťaží (vedomostných alebo zábavných); akadémia (vzdelávanie); organizovanie súťaží krásy; služby poskytované v rámci prázdninových táborov (zábava); prevádzkovanie kinosál; rezervácia vstupeniek; predaj vstupeniek na zábavné predstavenia; výchova; vzdelávanie; zábava; športová a kultúrna činnosť; elektronická edičná činnosť v malom (DTP služby); formátovanie textov, nie na reklamné účely; poskytovanie rád a informácií o uvedených službách prostredníctvom komunikačných médií, elektronickej pošty, SMS správ, počítačových sietí a internetu alebo verbálne.

(540)



(591) čierna, červená, sivá

(731) Úrad vlády Slovenskej republiky, Námestie slo-

body 1, 813 70 Bratislava, SK;

(740) Porubčan Róbert, Ing., Ivanka pri Dunaji, SK;

(210) 1187-2013

(220) 12.7.2013

10(511) 35, 41, 43

(511) 35 - Odborné obchodné poradenstvo; reklama, obchodné sprostredkovanie služieb uvedených v triede 41 a 43 tohto zoznamu.

41 - Prevádzkovanie hracích automatov; prevádzkovanie priestorov s hracími automatmi; hranie o peniaze; prevádzkovanie kasín; nočné kluby (služby); diskotéky (služby).

43 - Bary (služby); kaviarne (služby); pivárne (služby); penzióny; poskytovanie hotelového ubytovania; samoobslužné reštaurácie; reštaurácie (jedálne).

(540)



(731) Program spol. s r.o., Brmianska 10, 911 05 Trenčín, SK;

(740) Mrenica Jaroslav, Ing., Púchov, SK;

(210) 1188-2013

(220) 12.7.2013

10(511) 35, 41, 43

(511) 35 - Odborné obchodné poradenstvo; reklama, obchodné sprostredkovanie služieb uvedených v triede 41 a 43 tohto zoznamu.

41 - Prevádzkovanie hracích automatov; prevádzkovanie priestorov s hracími automatmi; hranie o peniaze; prevádzkovanie kasín; nočné kluby (služby); diskotéky (služby).

43 - Bary (služby); kaviarne (služby); pivárne (služby); penzióny; poskytovanie hotelového ubytovania; samoobslužné reštaurácie; reštaurácie (jedálne).

(540)



(731) Program spol. s r.o., Brnianska 10, 911 05 Trenčín, SK;

(740) Mrenica Jaroslav, Ing., Púchov, SK;

(210) 1191-2013

(220) 12.7.2013

10(511) 35, 36, 42

(511) 35 - Administratívna správa hotelov; administratívne spracovanie obchodných objednávok; reklamné agentúry; analýzy nákladov; aranžovanie výkladov; príprava a vyhotovenie daňových priznaní; dražby; fakturácia; fotokopírovanie; grafická úprava tlačovín na reklamné účely; hospodárske, ekonomické predpovede; obchodné alebo podnikateľské informácie; vyhľadávanie informácií v počítačových súboroch (pre zákazníkov); komerčné informačné kancelárie; kancelárie zaoberajúce sa dovozom a vývozom; prenájom kancelárskych strojov a zariadení; štatistické kompilácie; prezentácia výrobkov v komunikačných médiách pre maloobchod; kopírovanie alebo rozmnožovanie dokumentov; lepenie plagátov; obchodná správa licencií výrobkov a služieb pre tretie osoby; marketingové štúdie; príprava miezd a výplatných listín; nábor zamestnancov; analýzy nákupných cien, veľkoobchodných cien; pomoc pri riadení obchodnej činnosti; poradenstvo v obchodnej činnosti; pomoc pri riadení obchodných a priemyselných podnikov; poskytovanie obchodných alebo podnikateľských informácií; profesionálne obchodné alebo podnikateľské poradenstvo; obchodné informácie a rady spotrebiteľom; obchodné odhady; obchodné rady a informácie spotrebiteľom; obchodný alebo podnikateľský prieskum; obchodný manažment a podnikové poradenstvo; obchodný manažment v oblasti umenia; odkazovacie telefónne služby (pre neprítomných predplatiteľov); ohodnocovanie lesného dreva (nezoťatého); organizovanie komerčných alebo reklamných výstav a veľtrhov; organizovanie výstav na komerčné alebo reklamné účely; organizovanie výstav na obchodné a reklamné účely; personálne poradenstvo; personálne poradenstvo; písanie na stroji; zbieranie údajov do počítačových databáz; zoradovanie údajov v počítačových databázach; služby poskytované v súvislosti so sťahovaním podnikov; podpora predaja (pre tretie osoby); pomoc pri riadení obchodnej činnosti; pomoc pri riadení priemyselných alebo obchodných podnikov; odborné obchodné poradenstvo; poradenstvo pri vedení podnikov; poradenstvo v obchodnej činnosti; služby porovnávania cien; odborné posudky efektívnosti podnikov; prenájom predajných automatov; služby predplácania novín a časopisov (pre tretie osoby); predplatné telekomunikačných služieb (pre tretie osoby); hospodárske alebo ekonomické predpovede; pred-

vádzanie (služby modeliek) na reklamné účely a podporu predaja; predvádzanie tovaru; služby týkajúce sa premiestňovania prevádzok a podnikov; prenájom kopírovacích strojov; prenájom reklamného času vo všetkých komunikačných médiách; prenájom reklamných materiálov; prenájom reklamných priestorov; prepisovanie; obchodný prieskum; prieskum trhu; prieskum verejnej mienky; príprava inzertných stĺpcov; public relations; reklama; online reklama na počítačovej komunikačnej sieti; rozširovanie reklamných materiálov zákazníkom (letáky, prospekty, tlačoviny, vzorky); vydávanie a aktualizovanie reklamných materiálov; rozširovanie reklamných oznamov; prenájom reklamných plôch; zásielkové reklamné služby; uverejňovanie reklamných textov; reprografia dokumentov; obchodné alebo podnikové audity (revízia účtov); poradenské služby v oblasti obchodného alebo podnikateľského riadenia; poskytovanie pomoci pri riadení obchodných alebo priemyselných podnikov; rozhlasová reklama; rozširovanie reklamných alebo inzertných oznamov; rozširovanie vzoriek tovarov; sekretárske služby; služby outsourcingu; vyhľadávanie sponzorov; obchodné informácie a rady spotrebiteľom; spracovanie textov; obchodná správa licencií výrobkov a služieb pre tretie osoby; sprostredkovateľne práce; stenografia; televízna reklama; psychologické testovanie na účely výberu zamestnancov; účtovníctvo; zostavovanie výpisov z účtov; správa počítačových súborov; vedenie účtovných kníh; výber zamestnancov pomocou psychologických testov; vydávanie reklamných alebo náborových textov; vylepovanie plagátov; robenie výpisov z účtu; distribúcia vzoriek tovarov; zabezpečovanie novinového predplatného (pre predplatiteľov); zasielanie reklamných materiálov zákazníkom; zásobovacie služby pre tretie osoby (nákup tovarov a služieb pre iné podniky); zbieranie údajov do počítačových databáz; prehľad tlače (výstrižkové služby); zoradovanie údajov v počítačových databázach.

36 - Finančné analýzy; bankové služby priamo k zákazníkovi (homebanking); bankovníctvo; burzové maklérske služby; prenájom bytov; vydávanie cenín; úschova cenností; vydávanie cestovných šekov; colné služby; daňové odhady (služby); služby na využívanie dôchodkových fondov; elektronický prevod kapitálu; faktoring; finančný manažment; finančné informácie; finančné odhady a oceňovanie (poisťovníctvo, bankovníctvo, nehnuteľnosti); finančné poradenstvo; finančné služby; finančné sponzorstvo; finančný lízing; garancie, záruky, kaucie; bankové hypotéky; informácie o poistení; kapitálové investície; investovanie kapitálu; kancelárie zaoberajúce sa inkasovaním pohľadávok; ručenie; klíring (bezhotovostné zúčtovávanie vzájomných pohľadávok a záväzkov); finančné konzultačné služby; konzultačné služby v oblasti poisťovníctva; kurzové záznamy na burze; likvidácia podnikov (finančné služby); inkasovanie nájomného; vedenie nájomných domov; oceňovanie nákladov na opravu; oceňovanie a odhady nehnuteľností; prenájom nehnuteľností; správa nehnuteľností; sprostredkovateľská činnosť s nehnuteľnosťami; poistenie proti nehodám; finančné oceňovanie (poistenie, bankovníctvo, nehnuteľnosti); oceňovanie

a odhady (daňové); oceňovanie alebo odhadovanie numizmatických zbierok; oceňovanie mincí; oceňovanie nákladov na opravu; oceňovanie nehnuteľností; oceňovanie starožitností; oceňovanie šperkov; oceňovanie umeleckých diel; oceňovanie známkok; odhady daňové (služby); organizovanie dobročinných zbierok; organizovanie zbierok; overovanie šekov; platenie splátok; informácie o poistení; zdravotné poistenie; poistenie (pri námornej preprave); uzatváranie poisťiek; životné poisťky; poisťno-technické služby (štatistika); poradenstvo v oblasti poistenia; záručná pôžička; pôžičky (finančné úvery); prenájom bytov; prenájom fariem; prenájom kancelárskych priestorov; platobné prevody vykonávané elektronicky; realitné kancelárie; služby sporiťelní; správa nehnuteľností; správcovstvo; spravovanie financií; sprostredkovanie poistenia; sprostredkovanie záruk; sprostredkovanie (maklérstvo); oceňovanie starožitností; overovanie šekov; oceňovanie šperkov; ubytovacie kancelárie (podnájom); oceňovanie umeleckých diel; úschova cenností; úschovné služby, úschova v bezpečnostných schránkach; úverové banky; služby úverových debetných kariet; služby úverových kreditných kariet; uzatváranie poisťiek proti požiaru; vyberanie nájomného; vydávanie cenných papierov; vydávanie cestovných šekov; vydávanie kreditných kariet; záložne; zbieranie peňazí na dobročinné účely; zmenárenské služby; zriaďovanie fondov; finančné ohodnocovanie nezoťatého lesného dreva; finančné ohodnocovanie vlny; finančné ohodnocovanie nezoťatého dreva. 42 - Aktualizovanie počítačových programov; analýzy výťažnosti ropných polí; architektonické poradenstvo; architektúra (architektonické služby); podmorské bádanie; bakteriologický výskum; módné dizajnérstvo; geologické expertízy; expertízy (inžinierske práce); výskum v oblasti fyziky; geodézia; geologický prieskum; geologický výskum; grafické dizajnérstvo; hostovanie na počítačových stránkach (webových stránkach); služby v oblasti chémie; chemické analýzy; chemický výskum; inštalácia počítačových programov; interiérová výzdoba; poskytovanie internetových vyhľadávačov; kalibrácia; kontrola kvality; kontrola ropných vrtov; výskum v oblasti kozmetiky; skúšky materiálu; meteorologické informácie; návrh počítačových systémov; navrhovanie obalov, obalové dizajnérstvo; obnovovanie počítačových databáz; ochrana počítačov proti počítačovým vírusom; výskum v oblasti ochrany životného prostredia; overovanie pravosti umeleckých diel; prenájom počítačov; obnovovanie počítačových databáz; počítačové programovanie; aktualizovanie počítačových programov; poradenstvo v oblasti počítačových programov; zhotovovanie kópií počítačových programov; návrh počítačových systémov; poradenské služby v oblasti návrhu a vývoja počítačového hardvéru; podmorský výskum; poradenstvo v oblasti úspory energie; analýzy výťažnosti ropných polí; predpovede počasia; meteorologické informácie; prenájom počítačov; prenájom počítačového softvéru; prenájom webových serverov; prevod a konverzia počítačových programov a údajov (okrem fyzickej konverzie); prevod údajov alebo dokumentov z fyzických médií na elektronické médiá;

priemyselné dizajnérstvo; geologický prieskum; ropný prieskum; prieskum ropných polí; analýzy počítačových systémov; prieskumy (inžinierske práce); projektovanie stavieb; štúdie technických projektov; vyhľadávanie ropy alebo ropný prieskum; prenájom webových serverov; údržba počítačových programov; skúšky materiálov; prenájom počítačového softvéru; vypracovanie stavebných výkresov; štúdie technických projektov; projektová činnosť; technická kontrola automobilov; technický výskum; skúšanie textilu; tvorba softvéru; vytváranie a udržiavanie počítačových stránok (webových stránok) pre zákazníkov; overovanie pravosti umeleckých diel; urbanistické plánovanie; biologický výskum; geologický výskum; strojársky výskum; výskum a vývoj nových výrobkov (pre zákazníkov); výskum v oblasti ochrany životného prostredia; vytváranie a udržiavanie počítačových stránok (webových) pre zákazníkov; vytváranie oblakov; výzdoba interiérov; zememeračstvo.

(540) Newport Group

(731) Newport Group, a.s., Lazaretská 23, 811 09 Bratislava, SK;

(740) Lelák Juraj, Mgr., Bratislava, SK;

(210) 1196-2013

(220) 12.7.2013

10(511) 9, 35, 38, 42

(511) 9 - Karty pamäťové a mikroprocesorové (v počítačoch); počítačové pamäte; počítač - zápisník (notebook); počítačový softvér; operačné programy (nahrané); periférne zariadenia počítačov; procesory (základné jednotky samočinného počítača); vysielacie zariadenia (telekomunikácie); vysielacie elektronických signálov; nosiče zvukovo-obrazových záznamov; magnetické nosiče údajov; optické nosiče údajov; audiovizuálne záznamové disky; telefóny; telefónne záznamníky; telefónne prístroje; telefónne slúchadlá; telefónny záznamník; telefónne terminály; telefónové prístroje; faxové zariadenia; videotelefóny; mikrofóny; predplatené zariadenia pre televízne prístroje; programové vybavenie počítačov; programy na počítačové hry; audiovizuálna technika na výučbu; čítacie zariadenia (informatika); optické čítače; monitorovacie počítačové programy; koaxiálne káble; magnetické médiá; magnetické páskové jednotky do počítačov; tlačiarne k počítačom; fiškálne tlačiarne; fiškálne moduly; bezkontaktné elektronické dochádzkové systémy; elektronické plastové karty; monitory (počítačový hardvér); myši (informatika); podložky pod myš; diaľkové ovládače; magnetické disky; optické disky; optické kompaktné disky; prenosný prehrávač; DVD prehrávače; elektrické monitorovacie prístroje; vysokofrekvenčné prístroje; zariadenia na spracovanie údajov zosilňovače; zariadenia na prenášanie zvuku; disky na zvukové nahrávky; zvukové prehrávacie zariadenia; zvukovody; akustické linky; antény na príjem a prenos televíznych signálov; prístroje na príjem satelitnej televízie; dekodéry satelitného televízneho signálu; digitálne televízie; elektrické počítačové hry prispôbené na použitie s televíznymi prijímačmi; kódovače satelitné-

ho televízneho signálu; koncové transkodéry káblovej televízie; kryty na televízne zariadenia; mobilné jednotky na televízne vysielanie; opakovače pre rozhlasové a televízne stanice; televízne prístroje; televízne synchronizačné zariadenie; terminály (konektory) pre televízne súpravy; hracie zariadenia fungujúce po pripojení na externú obrazovku alebo monitor; kinematografické kamery; meracie prístroje; meracie pomôcky; rádiá; rádionotelefonne zariadenia; rádionotelegrafické zariadenia; reproduktory; satelitné navigačné prístroje; skúšobné prístroje s výnimkou prístrojov na lekárske účely; televízne prijímače; audio a video prijímače; elektrické tlmiče svetla; videokamery; videokazety; videopásky; elektronické diáre; elektronické perá (na vizuálne zobrazovacie zariadenia); elektronické publikácie (stiahnuté z telekomunikačnej siete); vedecké, námorné, geodetické, fotografické, kinematografické, optické, signalizačné, kontrolné, záchranné a vyučovacie prístroje a nástroje a prístroje a nástroje na meranie a váženie; prístroje a nástroje na vedenie, distribúciu, transformáciu, akumuláciu, reguláciu alebo ovládanie elektrického prúdu; prístroje na nahrávanie, prenos a reprodukciu zvuku alebo obrazu; kompaktné disky, disky DVD a ostatné nosiče digitálnych záznamov; mechanizmy mincových prístrojov; registračné pokladnice, počítačové stroje, zariadenia na spracovanie údajov, počítače; počítačové programy; hasiace prístroje.

35 - Správa počítačových súborov; sprostredkovanie obchodu s tovarom uvedeným v triede 9 tohto zoznamu prostredníctvom internetu; maloobchodné a veľkoobchodné služby s tovarmi uvedenými v triede 9 tohto zoznamu; zbieranie údajov do počítačových databáz; zoradovanie údajov v počítačových databázach; odborné obchodné poradenstvo; obchodný alebo podnikateľský prieskum; obchodné alebo podnikateľské informácie; služby porovnávania cien; vyhľadávanie informácií v počítačových súboroch (pre zákazníkov); komerčné vyhľadávacie služby prostredníctvom internetu; administratívne spracovanie obchodných objednávok; poskytovanie reklamného priestoru a reklamných online adresárov na vyhľadávanie a zobrazovanie informácií, blogov, diskusií, videí a fotografií týkajúcich sa najmä telekomunikačných služieb a výpočtovej techniky; predplatné telekomunikačných služieb (pre tretie osoby); odkazovacie telefónne služby (pre neprítomných predplatiteľov); predplácanie televíznych staníc; organizovanie komerčných alebo reklamných výstav a veľtrhov; prenájom kancelárskych strojov a zariadenia; grafická úprava tlačovín na reklamné účely; prieskum trhu; prieskum verejnej mienky; príprava inzertných stĺpcov; reklama; online reklama na počítačovej komunikačnej sieti; rozširovanie reklamných materiálov zákazníkom (letáky, prospekty, tlačoviny, vzorky); vydávanie a aktualizovanie reklamných materiálov; prenájom reklamných plôch; zásielkové reklamné služby; televízna reklama; rozhlasová reklama; rozširovanie reklamných alebo inzertných oznamov; štatistické kompilácie; účtovníctvo; fakturácia; vydávanie reklamných alebo náborových textov; zhromažďovanie rozličných výrobkov pre tretie osoby (okrem dop-

ravy) s cieľom umožniť zákazníkom, aby si mohli tieto výrobky pohodlne prehliadať a nakupovať, a to prostredníctvom maloobchodných predajní, veľkoobchodných predajní, prostredníctvom katalógového predaja alebo elektronickými prostriedkami, prostredníctvom webových stránok alebo prostredníctvom telenákupu; poskytovanie rád a informácií o uvedených službách prostredníctvom komunikačných médií, elektronickej pošty, SMS správ, počítačových sietí a internetu alebo verbálne.

38 - Telekomunikačné služby; telekomunikačné informácie; telekonferenčné služby; počítačová komunikácia; komunikácia prostredníctvom počítačových terminálov; telefonická komunikácia; služby informačných kancelárií zverejňované pomocou sieťového distribučného systému (telekomunikačná služba); virtuálne diskusné priestory založené na textových správach; poskytovanie priestoru na diskusiu na internete; služby poskytované elektronickými tabuľkami (telekomunikačné služby); poskytovanie prístupu do databáz; prenos textových a obrazových informácií prostredníctvom počítača; prenos digitálnych súborov; prenosi správ faxmi; elektronická pošta; prenájom zariadení na prenos informácií; poskytovanie telekomunikačných kanálov na telenákupy; poskytovanie telekomunikačného pripojenia do svetovej počítačovej siete; telexové služby; vysielanie káblovej televízie; tlačové kancelárie; výzvy (rádiom, telefónom alebo inými elektronickými komunikačnými prostriedkami); poskytovanie rád a informácií o uvedených službách prostredníctvom komunikačných médií, elektronickej pošty, SMS správ, počítačových sietí a internetu alebo verbálne.

42 - Aktualizovanie počítačových programov; inštalácia počítačových programov; počítačové programovanie; poskytovanie softvéru prostredníctvom internetu (SaaS); tvorba softvéru; zhotovovanie kópií počítačových programov; projektovanie a tvorba lokálnych počítačových sietí; analýzy počítačových systémov; diaľkové monitorovanie počítačových systémov; poradenstvo v oblasti počítačových programov; poradenstvo v oblasti informačných technológií; výskum a vývoj nových výrobkov pre zákazníkov; poradenstvo v oblasti návrhu a vývoja hardvéru; návrh počítačových systémov; štúdie technických projektov; hosťovanie na počítačových stránkach (webových stránkach); ochrana počítačov proti počítačovým vírusom; prenájom webových serverov; tvorba a udržiavanie webových stránok (pre zákazníkov); navrhovanie počítačových databáz; obnovovanie počítačových databáz; služby v oblasti vývoja databáz; testovanie systémov na elektronické spracovanie dát; výskum a vývoj v oblasti vzdelávania; prevod údajov alebo dokumentov z fyzických médií na elektronické médiá; prevod (konverzia) počítačových programov a údajov (nie fyzický); digitalizácia dokumentov (skenovanie); grafické dizajnérstvo; údržba počítačového softvéru; prenájom počítačov; prenájom počítačového softvéru; prenájom diskového priestoru serverov; vedecké a technologické služby a s nimi súvisiaci výskum a projektovanie; priemyselné analýzy a priemyselný výskum; navrhovanie a vývoj počítačového hard-

véru a softvéru; poskytovanie rád a informácií o uvedených službách prostredníctvom komunikačných médií, elektronickej pošty, SMS správ, počítačových sietí a internetu alebo verbálne.

(540)



(731) S.A. spol. s r.o., Čachtická 13, 931 06 Bratislava, SK;

(740) Porubčan Róbert, Ing., Ivanka pri Dunaji, SK;

(210) 1197-2013

(220) 12.7.2013

10(511) 6, 19, 35, 37

(511) 6 - Kovové stavebné materiály; kovové nosné profily a konštrukcie pre sadrokartón; kovové profily do omietok; kovový spojovací materiál; kovové lišty; kovové vodiace lišty; kovové lamelové obloženie; kovové stropy; kovové stavebné panely; kovové priečky; kovové rošty; plech; kovové podložky, lamely, tenké doštičky; kovová dlažba; kovové dlaždice na podlahy; kovové obklady stien a priečok; kovové rigoly; kovové príchytky (kolíky); kovové markízy (stavebné konštrukcie); kovové lemovky striech; kovové strešné krytiny; rímasy, kovové, ozdobné lišty kovové; kovové drenážne rúry; kovové uväzovacie drôty; drôty z obyčajných kovov; kovové debnenia na betónové konštrukcie; kovové lešenia; ingoty z obyčajných kovov; oceľové rúrky; pásová oceľ; oceľový plech; stavebné kovania; kovové nosné konštrukcie stavieb; kovové podpery; kovové žiaruvzdorné stavebné materiály; obyčajné kovy a ich zliatiny; hliník; prenosné kovové stavby; kovový materiál na železničné trate; kovové káble a drôty okrem elektrických; zámočnícke výrobky a drobný železiarsky tovar; kovové potrubia a rúry; bezpečnostné schránky; kovové výrobky, ktoré nie sú zahrnuté v iných triedach; rudy.

19 - Sadrokartónové dosky; sadrokartónové platne a pásy; nekovové stavebné panely; sadra; dosky, latky; stropy, stropné dosky s výnimkou kovových; dosky (stavebné drevo); dyhové drevo; plstený materiál na budovy; stavebná lepenka; stavebný papier; asfaltová lepenka bitúmenová; lepenkové platne pre stavebníctvo; asfaltové (bitúmenové) výrobky pre stavebníctvo; potery s výnimkou kovových; cementové platne; omietky (stavebný materiál); nekovové stavebné panely; vonkajšie plášte budov s výnimkou kovových; bitúmen, asfalt, živice; smola; betón; bridlice; cement; stavebná malta; granit; kremeň; kremenný piesok; vápenc; vápno; spojivá do muriva; stavebný materiál s výnimkou kovového; mramor; hlina; hlina na tehly; trosková tehla; hrubý štrk (stavebný materiál); kameň; umelý kameň; kamenárske výrobky; kameniny pre stavebníctvo; makadam; surová krieda; vylisovaná aglomerovaná cukrová trstina ako stavebný materiál; vystužovacie nekovové materiály pre stavebníctvo; netrieštivé sklo; izolačné stavebné sklo; tabuľové sklo pre stavebníctvo; nistejové

sklo (stavebný materiál); asfaltové (bitúmenové) potery, povlaky, pokryvy na strechy; strešné kroky; nekovové strešné odkvapové žľaby; strešné krytiny s výnimkou kovových; nekovové strechy obsahujúce solárne články; lejárské formy s výnimkou kovových; asfaltové dlažby; dielce, výrobky, prefabrikáty z betónu; betónové podpory, stĺpy; bridlicová múčka; šamot; cementové omietky (ohňovzdorné); žiaruvzdorné nekovové stavebné materiály; vonkajšie plášte budov s výnimkou kovových; spojovacie materiály na cestné opravy; lišty s výnimkou kovových; priečky s výnimkou kovových; debnenie s výnimkou kovového (stavebníctvo); preglejka; drevo ako polotovary; spracované drevo; drevené obloženia; tvárne drevo; lisovaný korok; dlažky s výnimkou kovových; parketová dlážka; parketové výlisky; parkety (parketové podlahy); dlažby s výnimkou kovových; dlaždice, obkladačky stavebné (nekovové); mozaiky (stavebníctvo); busty z kameňa, betónu alebo mramoru; prenosné stavby s výnimkou kovových; stavebné konštrukcie s výnimkou kovových; brány s výnimkou kovových; drenážne rúry s výnimkou kovových; klapky, ventily drenážnych rúrok (s výnimkou kovových a plastových); odbočky, pripojky potrubia s výnimkou kovových; nekovové tlakové potrubie; vodovodné potrubia s výnimkou kovových; vodovodné ventily s výnimkou kovových a plastových; kameninové rúry; nekovové neohybné rúry pre stavebníctvo; komíny, dymovody s výnimkou kovových; komínové nadstavce s výnimkou kovových; komínové plášte; nekovové komínové rúry; nekovové potrubia na vzducho-techniku a klimatizáciu; nekovové prírodné potrubie; výplne dverí s výnimkou kovových; rímasy s výnimkou kovových, ozdobné lišty s výnimkou kovových; lešenia s výnimkou kovových; nosníky s výnimkou kovových; podpory s výnimkou kovových; mriežky s výnimkou kovových; obklady s výnimkou kovových ako stavebné konštrukcie; obloženia s výnimkou kovového (stavebné konštrukcie); pletivo s výnimkou kovového; ploty s výnimkou kovových; poklapy s výnimkou kovových; rámové konštrukcie s výnimkou kovových; reklamné stĺpy s výnimkou kovových; murárske vane a nádrže; nekovové pomníky.

35 - Maloobchodné a veľkoobchodné služby, a to aj prostredníctvom internetu so stavebným materiálom, najmä obkladovými a zvukovoizolačnými materiálmi a systémami, sadrokartónom, s kovovými profilmi, držiakmi a spojovacím materiálom pre sadrokartón, s CD a DVD nosičmi a literatúrou z oblasti izolačných stavebných materiálov a stavebných postupov a s ostatnými tovarmi uvedenými v triedach 6 a 19 tohto zoznamu; odborné obchodné poradenstvo, predovšetkým obchodné poradenstvo v oblasti zvukovoizolačných systémov a postupov; poskytovanie informácií a iných informačných produktov komerčného alebo reklamného charakteru, multimediálnych informácií komerčného charakteru; komerčné vyhľadávacie služby prostredníctvom internetu; vyhľadávacie informácie v počítačových súboroch (pre zákazníkov); organizácia spotrebiteľských súťaží reklamného charakteru zameraných najmä na podporu pre-

daja; uplatňovanie systému na podporu maloobchodného predaja založeného na zvyhodňovaní stálych zákazníkov; obchodné služby nadstavbového vernostného zákazníckeho programu; obchodné sprostredkovanie služieb uvedených v triedach 35 a 37 tohto zoznamu; pomoc pri riadení obchodných aktivít; prezentácia služieb na internete; prezentácia výrobkov v komunikačných médiách pre maloobchod; sprostredkovanie obchodu s tovarom prostredníctvom internetu; rozširovanie reklamných alebo inzertných oznamov; analýzy nákladov; reklama; vydávanie a aktualizovanie reklamných materiálov; marketing; marketingové štúdie; telemarketingové služby; obchodný alebo podnikateľský prieskum; prieskum trhu; hospodárske, ekonomické predpovede; služby porovnávania cien; online reklama na počítačovej komunikačnej sieti; prenájom reklamného času vo všetkých komunikačných médiách; organizovanie výstav na obchodné a reklamné účely; poskytovanie rád a informácií o uvedených službách prostredníctvom komunikačných médií, elektronickej pošty, SMS správ, počítačových sietí a internetu alebo verbálne.

37 - Stavebníctvo (stavebná činnosť); montáž sadrokartónových obkladov, priečok, múrov; montáž izolačných materiálov do stavebných konštrukcií; štukovanie, sadrovanie; omietanie stavebných povrchov; natieranie a penetrovanie stavebných povrchov; tepelné izolovanie stavieb a budov; izolovanie proti vlhkosti (stavebníctvo); utesňovanie budov; izolovanie stavieb; zateplňovanie stavieb a budov; opravy; murovanie, murárske práce; odborné poradenstvo v stavebníctve; stavebný dozor; kontrola stavebných činností; prenájom stavebných strojov a zariadení; prenájom čistiacich strojov; prenájom miešadiel a dopravníkov na omietky a malty; inštalačné služby; asfaltovanie; klampiarstvo a inštalatérvstvo; montovanie lešení; pieskovanie; inštalácia okien a dverí; stavebné informácie; informácie o opravách; demolácia budov; čistenie exteriérov budov; čistenie interiérov budov; poskytovanie rád a informácií o uvedených službách prostredníctvom komunikačných médií, elektronickej pošty, SMS správ, počítačových sietí a internetu alebo verbálne.

(540) Rigips RB

(731) Saint-Gobain Construction Products, s.r.o., Stará Vajnorská 139, 831 04 Bratislava, SK;

(740) Porubčan Róbert, Ing., Ivanka pri Dunaji, SK;

(210) 1206-2013

(220) 15.7.2013

10(511) 8, 16, 21

(511) 8 - Plastové nože, plastové vidličky, plastové lyžice (jedálenský príbor).

16 - Papier; lepenka; papiernický tovar a písacie potreby; plastové obaly, vrecká a tašky na balenie; papierové obrúsky, papierové obrusy, papierové pásky; pásky do tlačiarň k počítačom; servítky; toaletný papier; utierky papierové, vrecká na odpady z papiera alebo plastov; papie-

rové alebo plastové absorpčné hárkky alebo fólie na balenie potravín; dávkovače lepiacich pásov; lepenkové alebo papierové škatule; fólie na balenie; etiketovacie prístroje; etiketovacie kliešte; etikety s výnimkou textilných; motúzy na balenie, špagáty na balenie.

21 - Dávkovače mydla; papierové tanier; poháriky papierové alebo z plastických hmôt; slamky na pitie; špáradlá; tácky papierové; zásobníky na kotúčový toaletný papier; jednorazové tanier; plastové miešadlá (kuchynský predmet).

(540)

RONEX

(731) RONEX WORLD s.r.o., Osloboditeľov 309/3, 082 04 Drienov, SK;

(210) 1214-2013

(220) 15.7.2013

10(511) 12, 35, 36, 37, 39

(511) 12 - Dopravné prostriedky na pohyb po koľajnicach, okolesníky železničných kolies, lokomotívy, železničné spriahadlá, vagóny, železničný vozový park, železničné vozne, podvozky na železničné vozne.

35 - Kopírovanie alebo rozmnožovanie dokumentov, poradenstvo v obchodnej činnosti, obchodné alebo podnikateľské informácie, obchodný alebo podnikateľský prieskum, prenájom kancelárskych strojov a zariadenia, zbieranie údajov do počítačových databáz, odborné obchodné poradenstvo, reklama, sekretárske služby, účtovníctvo, zásobovacie služby pre tretie osoby (nákup tovarov a služieb pre iné podniky).

36 - Finančné poradenstvo, finančný lízing, finančné informácie, sprostredkovanie (maklérstvo), prenájom nehnuteľnosti, prenájom kancelárskych priestorov.

37 - Čistenie interiérov budov, čistenie exteriérov, čistenie automobilov, čistenie vagónov a železničných cisterien, umývanie dopravných prostriedkov.

39 - Dovož, doprava, informácie o doprave, informácie o preprave, skladovanie, skladovanie tovaru, doprava a preprava, sprostredkovanie prepravy, prenájom nákladných vagónov, prenájom dopravných prostriedkov, preprava a skladovanie odpadu, železničná preprava.

(540)

SLOV VAGON

(731) SLOV-VAGON, a.s., Hlavná 104, 040 01 Košice, SK;

(740) Kohut Peter, Ing., Michalovce, SK;

(210) 1215-2013

(220) 15.7.2013

10(511) 33

(511) 33 - Hroznové vína z rôznych odrôd viniča ušľachtiteľného, šumivé víno.

(540)



- (591) čierna, zlatá, sivá, žltá, fľaškovo zelená, červená, biela
 (731) Vinárske závody Topoľčianky, s.r.o., Cintorínska 31, 951 93 Topoľčianky, SK;
 (740) Budaj Miroslav, JUDr., Bratislava, SK;

(210) 1216-2013

(220) 15.7.2013

10(511) 36, 37, 39, 42

- (511) 36 - Správa nehnuteľností.
 37 - Inštalácia, opravy a údržba elektrických strojov a prístrojov, elektrických zariadení, kancelárskej a reprodukčnej techniky, zariadení spotrebnej elektroniky, meracej a regulačnej techniky, hardvérových častí počítačových sietí; inštalácia, údržba a opravy počítačov; oprava opotrebovaných alebo poškodených strojov; stavebná činnosť.
 39 - Rozvod elektriny; distribúcia energie; sprostredkovanie uvedených služieb.
 42 - Projektovanie stavieb; štúdie technických projektov; projektová činnosť v elektrotechnike; počítačové programovanie; tvorba softvéru; aktualizovanie počítačových programov; poradenské služby v oblasti počítačového hardvéru; kontrola kvality; prenájom počítačového softvéru; prieskumy a inžinierske práce; návrh počítačových systémov a sietí; zhotovovanie kópií počítačových programov; vytváranie a udržiavanie webových stránok pre zákazníkov; hostovanie na webových stránkach; inštalácia počítačových programov; revízie elektrických zariadení, inštalácia a správa softvérových častí počítačových sietí.

(540)



- (591) modrá, červená
 (731) PPA POWER DS s. r. o., Vajnorská 137, 830 00 Bratislava, SK;

(210) 1217-2013

(220) 15.7.2013

10(511) 36, 41, 42

- (511) 36 - Poisťovníctvo; finančné služby; peňažníctvo; služby prenájmu nehnuteľností; analýza poistenia a prieskum poistných rizík; expertízy po-

istných rizík a poistných zmlúv; služby úverových ústavov, ktoré nie sú bankami, týkajúce sa poistenia a správy poistných rizík; služby poskytované poisťovacími agentami; doplnkové finančné služby poskytované poisťovaným osobám; doplnkové poistné služby poskytované poisťovaným osobám; služby subskripcie (predplácania) poistení; poisťovacia činnosť pre odvetvie životného poistenia; sprostredkovanie poistenia; činnosť slúžiaca na podporu a rozvoj poisťovníctva patriaca do tejto triedy; činnosť zameraná na predchádzanie škodám (zábranná činnosť); poistenie všetkých druhov majetku; poistenie zodpovednosti za škodu spôsobenú fyzickými, ale aj právnickými osobami; podnikanie v rámci finančného trhu a vykonávanie investičnej činnosti; nemocenské a dôchodkové pripoistenie; zdravotné poistenie; finančný manažment; finančné odhady a oceňovanie (poisťovníctvo, bankovníctvo, nehnuteľnosti); finančné informácie; finančné sponzorstvo; finančný lízing; garancie, záruky, kaucie; investovanie kapitálu; kapitálové investície; ručenie; konzultačné služby v poisťovníctve; finančné konzultačné služby; správa nehnuteľností; poistenie proti nehodám; poistenie zodpovednosti za environmentálnu škodu; finančné oceňovanie (poisťovníctvo, bankovníctvo, nehnuteľnosti); informácie o poistení; uzatváranie poistenia; poisťo-technické služby; poisťné poradenstvo týkajúce sa poistných rizík; prenájom kancelárskych priestorov; spracovanie financií; správcovstvo; uzatváranie poistných zmlúv proti veľkým priemyselným rizikám; zbieranie peňazí na dobročinné účely; organizovanie zbierky; zriaďovanie fondov.

41 - Vzdelávanie; zabezpečovanie výcvikových kurzov a školení; športová a kultúrna činnosť; akadémia (vzdelávanie); praktické cvičenie (ukážky); diaľkové štúdium; elektronická edičná činnosť v malom (DTP služby); produkcia filmov s výnimkou reklamných; formátovanie textov s výnimkou na reklamné účely; fotografická reportáž; fotografovanie; fotografovanie na mikrofilm; hranie o peniaze; informácie o výchove a vzdelávaní; fitness kluby; vydávanie kníh; knižnice (požičiavanie kníh); organizovanie a vedenie konferencií; organizovanie a vedenie kongresov; korešpondenčné kurzy; prevádzkovanie múzea; nahrávanie videopásov; organizovanie a vedenie koncertov; organizovanie a vedenie seminárov; organizovanie a vedenie sympózií; organizovanie a vedenie kultúrnych a vzdelávacích výstav; organizovanie lotérií; organizovanie plesov; organizovanie predstavení; organizovanie športových súťaží; organizovanie súťaží krásy; organizovanie vedomostných alebo zábavných súťaží; organizovanie živých vystúpení; pedagogické informácie; písanie textov okrem reklamy; plánovanie a organizovanie večierok; poradenstvo v oblasti vzdelávania; poskytovanie elektronických publikácií on-line (bez možnosti kopírovania); služby prázdninových táborov (zábava); prekladateľské služby; školenie; výcvik; vyučovanie.

42 - Grafické dizajnérstvo.

(540)

Profi Komplet, rizikové životné poistenie



(591) červená, čierna

(731) KOOOPERATIVA poisťovňa, a. s. Vienna Insurance Group, Štefanovičova 4, 816 23 Bratislava, SK;

(740) Holoubková Mária, Ing., Bratislava, SK;

(210) 1218-2013

(220) 15.7.2013

10(511) 36, 41, 42

(511) 36 - Poisťovníctvo; finančné služby; peňažníctvo; služby prenájmu nehnuteľností; analýza poistenia a prieskum poistných rizík; expertízy poistných rizík a poistných zmlúv; služby úverových ústavov, ktoré nie sú bankami, týkajúce sa poistenia a správy poistných rizík; služby poskytované poisťovacími agentami; doplnkové finančné služby poskytované poisťovaným osobám; doplnkové poistné služby poskytované poisťovaným osobám; služby subskripcie (predplácania) poistení; poisťovacia činnosť pre odvetvie životného poistenia; sprostredkovanie poistenia; činnosť slúžiaca na podporu a rozvoj poisťovníctva patriaca do tejto triedy; činnosť zameraná na predchádzanie škodám (zábranná činnosť); poistenie všetkých druhov majetku; poistenie zodpovednosti za škodu spôsobenú fyzickými, ale aj právnickými osobami; podnikanie v rámci finančného trhu a vykonávanie investičnej činnosti; nemocenské a dôchodkové pripoistenie; zdravotné poistenie; finančný manažment; finančné odhady a oceňovanie (poisťovníctvo, bankovníctvo, nehnuteľnosti); finančné informácie; finančné sponzorstvo; finančný lízing; garancie, záruky, kaucie; investovanie kapitálu; kapitálové investície; ručenie; konzultačné služby v poisťovníctve; finančné konzultačné služby; správa nehnuteľností; poistenie proti nehodám; poistenie zodpovednosti za environmentálnu škodu; finančné oceňovanie (poisťovníctvo, bankovníctvo, nehnuteľnosti); informácie o poistení; uzatváranie poistenia; poisťo-technické služby; poisťné poradenstvo týkajúce sa poistných rizík; prenájom kancelárskych priestorov; spracovanie financií; správcovstvo; uzatváranie poistných zmlúv proti veľkým priemyselným rizikám; zbieranie peňazí na dobročinné účely; organizovanie zbierky; zriaďovanie fondov.

41 - Vzdelávanie; zabezpečovanie výcvikových kurzov a školení; športová a kultúrna činnosť; akadémia (vzdelávanie); praktické cvičenie (ukážky); diaľkové štúdium; elektronická edičná činnosť v malom (DTP služby); produkcia filmov s výnimkou reklamných; formátovanie textov s výnimkou na reklamné účely; fotografická reportáž; fotografovanie; fotografovanie na mikrofilm; hranie o peniaze; informácie o výchove a vzdelávaní; fitness kluby; vydávanie kníh; knižnice (požičiavanie kníh); organizovanie a vedenie konferencií; organizovanie a vedenie kongresov; korešpondenčné kurzy; prevádzkovanie múzea; nahrávanie videopásov; organizovanie

a vedenie koncertov; organizovanie a vedenie seminárov; organizovanie a vedenie sympózií; organizovanie a vedenie kultúrnych a vzdelávacích výstav; organizovanie lotérií; organizovanie plesov; organizovanie predstavení; organizovanie športových súťaží; organizovanie súťaží krásy; organizovanie vedomostných alebo zábavných súťaží; organizovanie živých vystúpení; pedagogické informácie; písanie textov okrem reklamy; plánovanie a organizovanie večierkov; poradenstvo v oblasti vzdelávania; poskytovanie elektronických publikácií on-line (bez možnosti kopírovania); služby prázdninových táborov (zábava); prekladateľské služby; školenie; výcvik; vyučovanie.

42 - Grafické dizajnérstvo.

(540)

Profi Spokojnosť, kapitálovo-investičné životné poistenie



(591) červená, čierna

(731) KOOOPERATIVA poisťovňa, a. s. Vienna Insurance Group, Štefanovičova 4, 816 23 Bratislava, SK;

(740) Holoubková Mária, Ing., Bratislava, SK;

(210) 1220-2013

(220) 15.7.2013

10(511) 29, 35, 40

(511) 29 - Saláma ako mäsový výrobok.

35 - Maloobchodné a veľkoobchodné služby s tovarom uvedeným v triede 29; podpora nákupu a predaja tovaru uvedeného v triede 29 pre tretie osoby; sprostredkovanie nákupu a predaja tovaru uvedeného v triede 29;

40 - Mäsiarstvo a údenárstvo; rozoberanie a spracovanie mäsa; údenie potravín.

(540)



(591) biela, červená, čierna, hnedá, hnedo-červená, hnedo-žltá, sivá, zelená, žltá

(731) MECOM GROUP s. r. o., Poľná 4, 066 01 Humenné, SK;

(740) Regina Ivan, Ing., Košice, SK;

(210) 1221-2013

(220) 15.7.2013

10(511) 29, 35, 40

(511) 29 - Saláma ako mäsový výrobok.

35 - Maloobchodné a veľkoobchodné služby s tovarom uvedeným v triede 29; podpora nákupu a predaja tovaru uvedeného v triede 29 pre tretie osoby; sprostredkovanie nákupu a predaja tovaru uvedeného v triede 29; reklamné služby.

40 - Mäsiarstvo a údenárstvo; rozoberanie a spracovanie mäsa; údenie potravín.

(540)



(591) biela, červená, čierna, hnedá, hnedo-červená, hnedo-žltá, sivá, zelená, žltá

(731) MECOM GROUP s. r. o., Pofná 4, 066 01 Humenné, SK;

(740) Regina Ivan, Ing., Košice, SK;

(210) 1222-2013

(220) 15.7.2013

10(511) 29, 35, 40

- (511) 29 - Saláma ako mäsový výrobok.
 35 - Maloobchodné a veľkoobchodné služby s tovarom uvedeným v triede 29; podpora nákupu a predaja tovaru uvedeného v triede 29 pre tretie osoby; sprostredkovanie nákupu a predaja tovaru uvedeného v triede 29; reklamné služby.
 40 - Mäsiarstvo a údenárstvo; rozoberanie a spracovanie mäsa; údenie potravín.

(540)



(591) biela, červená, čierna, hnedá, hnedo-červená, hnedo-žltá, sivá, zelená, žltá

(731) MECOM GROUP s. r. o., Pofná 4, 066 01 Humenné, SK;

(740) Regina Ivan, Ing., Košice, SK;

(210) 1226-2013

(220) 16.7.2013

10(511) 9, 16, 35, 38, 41, 42

- (511) 9 - Elektronické databázy nahrané na počítačových nosičoch údajov; magnetické disky; magnetické pásky; nahrané disky so zvukovými nahrávkami.
 16 - Tlačené telefónne zoznamy; tlačené zoznamy adries; periodiká; tlačené informačné materiály; databázy na papierových nosičoch.
 35 - Aktualizovanie reklamných materiálov; marketingové štúdie; obchodné alebo podnikateľské informácie; zoraďovanie údajov v počítačových databázach; rozširovanie reklamných a inzertných materiálov zákazníkom; rozširovanie vzoriek tlačiarenských výrobkov; správa počítačových súborov; uverejňovanie reklamných textov v publikáciách a médiách.
 38 - Prenos informácií prostredníctvom elektronických, dátových, informačných a telekomunikačných sietí; služby kancelárií poskytujúcich informácie o telekomunikáciách; prenájom zariadení na prenos informácií.

41 - Vydavateľské služby s výnimkou vydávania reklamných alebo náborových textov; prekladateľské služby.

42 - Tvorba softvéru; aktualizácia a údržba počítačových programov.

(540)



(591) zelená, červená, modrá

(731) Luna Company s. r. o., Zvolenská cesta 4164, 974 05 Banská Bystrica, SK;

(210) 1227-2013

(220) 16.7.2013

10(511) 24, 25, 28

- (511) 24 - Deky (prikrývky); kúpeľňové textilie s výnimkou oblečenia; obliečky na matrace; obliečky na podušky; obliečky na vankúše; obrusy s výnimkou papierových; plachty; posteľná bielizeň; posteľné prikrývky; prikrývky; povlaky na matrace (posteľná bielizeň); povlaky na vankúše; stolová bielizeň; stolové behúne; vľajky s výnimkou papierových; utierky na riad; textilné vreckovky; zástavy s výnimkou papierových; záclony; textilné alebo plastové závesy.
 25 - Odevy, obuv a prikrývky hlavy; športové tričká a dresy; športová obuv; tričká; šatky, šály; košeľe; košeľe s krátkym rukávom; ponožky; čiapky so šiltom; čiapky; svetre; tielka, tričká; nohavice; sukne; spodná bielizeň; obuv; bundy; kabáty; nohavicové sukne; nepremokavé odevy; oblečenie pre bábätká; cyklistické oblečenie; kombinézy (oblečenie); kostýmy, obleky; kravaty; pánske spodky; papuče; dámske plavky; pánske plavky; plážové oblečenie; pulóvre; pyžamá; rukavice (časť oblečenia); saká; spodná bielizeň pohlcujúca pot; spodná bielizeň zabraňujúca poteniu; vesty; župany, kúpacie plášte; uniformy.
 28 - Hry; hračky; hokejky; korčule; kolieskové korčule; nafukovacie pomôcky na plávanie; tenisové siete; rakety (športové náradie); výplety rakiet; plávacie kolesá; plávacie vesty; plávacie pásy; lopty na hranie; hracie karty; hracie lopty; balóny (hračky).

(540)



BRICKFIELD
SPORTSWEAR

(591) červená / PANTONE 201 C, modrá / PANTONE 289 C, čierna

(731) Štadler & Stadler, s.r.o., Mariánska 19, 900 31 Stupava, SK;

(740) Štefanka Dávid, Mgr., Bratislava, SK;

- (210) 1228-2013
(220) 16.7.2013
10(511) 35
(511) 35 - Sprostredkovateľne práce; nábor zamestnancov; personálne poradenstvo; výber zamestnancov pomocou psychologických testov; služby outsourcingu.
(540) **AV - CARE s.r.o.**
(731) AV - CARE s.r.o., Karpatské Námestie 10, 831 06 Bratislava, SK;

- (210) 1234-2013
(220) 16.7.2013
10(511) 6, 20, 21, 24
(511) 6 - Obyčajné kovy a ich zliatiny; kovové stavebné materiály; prenosné kovové stavby; kovový materiál na železničné trate; kovové káble a drôty okrem elektrických; zámočnícke výrobky a drobný železiarsky tovar; kovové potrubia a rúry; bezpečnostné schránky; kovové výrobky, ktoré nie sú zahrnuté v iných triedach; rudy.
20 - Nábytok, zrkadlá, rámy na obrazy; výrobky (ktoré nie sú zahrnuté v iných triedach) z dreva, korku, trstiny, prútia, kostí, rohoviny, slonoviny, veľrybích kostíc, mušlí, korytnačiny, jantáru, perlete, sepiolitu a náhradiek týchto materiálov alebo z plastov.
21 - Domáce a kuchynské potreby a nádoby; hrebene a špongie; kefy, štetky a štetce okrem maliarskych; materiály na výrobu kief; čistiace potreby; oceľová vlna a drôtenky; surové sklo alebo sklo ako polotovary okrem skla pre stavebníctvo; výrobky zo skla, porcelánu a keramiky, ktoré nie sú zahrnuté v iných triedach.
24 - Textilie a textilné výrobky, ktoré nie sú zahrnuté v iných triedach; posteľná bielizeň; obrusy.

(540)

livingwood

we like wood

(731) livingwood s.r.o., J. Sambucusa 3429/21, 917 01 Trnava, SK;

- (210) 1239-2013
(220) 17.7.2013
10(511) 28, 35, 41
(511) 28 - Karty na bingo; hracie karty; hracie žetóny; žetóny na hry o peniaze; stieracie žreby na loteriové hry; výherné hracie automaty.
35 - Reklamná, inzertná a propagačná činnosť; online reklama na počítačovej komunikačnej sieti; rozhlasová a televízna reklama; organizovanie a prevádzkovanie spotrebiteľských a žrebových lotérií na reklamné účely; vydávanie, aktualizovanie reklamných materiálov; zasielanie a rozširovanie reklamných materiálov (letáky, prospekty, tlačivá, vzorky) zákazníkom.
41 - Zábava, pobavenie; organizovanie a prevádzkovanie lotérií a stávkových hier; organizovanie lotérií a stávkových hier prostredníctvom internetu; organizovanie a prevádzkovanie hier o peniaze; prevádzkovanie elektronickej žrebovej

loterie; organizovanie a prevádzkovanie spotrebiteľských lotérií; organizovanie a prevádzkovanie žrebových lotérií; organizovanie kurzových stávk; organizovanie kurzových stávk prostredníctvom internetu; organizovanie a prevádzkovanie doplnkových televíznych hier k lotériám; tvorba televíznych programov.

- (540) **Vesely Slovak**
(731) GET RICH, s.r.o., Vysokoškolákov 8556, 010 08 Žilina, SK;

- (210) 1249-2013
(220) 18.7.2013
10(511) 35, 41
(511) 35 - Reklamné služby; obchodný manažment; obchodná administratíva; kancelárske práce; reklama; reklama na počítačovej komunikačnej sieti; prenájom reklamných plôch; rozhlasová reklama; vyhľadávanie sponzorov; správa počítačových súborov; televízna reklama; tvorba reklamných filmov; public relations; prenájom reklamného času v komunikačných médiách; prenájom reklamných materiálov; marketing; dražby; rozširovanie reklamných oznamov; reklamné agentúry; organizovanie výstav na komerčné alebo reklamné účely.
41 - Výchova; vzdelávanie; zábava; športová a kultúrna činnosť; organizovanie športových súťaží; organizovanie vedomostných alebo zábavných súťaží; organizovanie živých vystúpení; nahrávacie štúdiá; fotografovanie; produkcia filmov s výnimkou reklamných; živé predstavenia; tvorba videofilmov; filmové štúdiá; reportérske služby.

(540)



- (591) oranžová / PANTONE 144 C, oceleovo-modrá / PANTONE 295 C
(731) Stadler & Stadler, s.r.o., Mariánska 19, 900 31 Stupava, SK;
(740) Štefanka Dávid, Mgr., Bratislava, SK;

- (210) 1253-2013
(220) 18.7.2013
10(511) 16, 35, 41
(511) 16 - Papier, kartón, lepenka a výrobky z týchto materiálov, ktoré nie sú zahrnuté v iných triedach; tlačené periodické a neperiodické publikácie; tlačoviny; reklamné tlačoviny; brožúry; letáky; lósy; tikety; plagáty; kalendáre; prospekty; fotografie (tlačoviny); pohľadnice.
35 - Reklamná, inzertná a propagačná činnosť; on-line reklama na počítačovej komunikačnej sieti; rozhlasová a televízna reklama; vydávanie, zasielanie a rozširovanie reklamných materiálov (letáky, prospekty, tlačivá, vzorky) zákazníkom; organizovanie a prevádzkovanie spotrebiteľských a žrebových lotérií na reklamné účely; vydávanie, aktualizovanie reklamných materiálov.

41 - Zábava, pobavenie; organizovanie a prevádzkovanie lotérií a stávkových hier; organizovanie lotérií a stávkových prostredníctvom internetu; organizovanie a prevádzkovanie hier o peniaze; prevádzkovanie elektronickej žrebovej lotérie; organizovanie a prevádzkovanie spotrebiteľských lotérií; organizovanie a prevádzkovanie žrebových lotérií; organizovanie kurzových stávok; organizovanie kurzových stávok prostredníctvom internetu; organizovanie a prevádzkovanie doplnkových televíznych hier k lotériám; tvorba televíznych programov; organizovanie živých vystúpení; organizovanie zábavných a športových súťaží.

(540)



(591) biela, modrá, červená

(731) TIPOS, národná lotériová spoločnosť, a. s., Brečtanová 1, 830 07 Bratislava, SK;

(740) Litváková Edita, Ing., Bratislava, SK;

(210) 1257-2013

(220) 18.7.2013

10(511) 8, 11, 35

(511) 8 - Ručné nástroje a ručné náradie; nožiarsky tovar; príbory; vidličky; nože; nožiky s vidličkou; nože na zeleninu; lyžice; lyžičky; mäsiarske a kuchynské nože; oceľky; sekáčky; sekáčky na ľad; sekáčky na zeleninu; sekáčky na mäso (ručné nástroje); nožnice na hydinu; brúsky na nože (ručné náradie); krájacie kolieska; otváračé univerzálne a na konzervy neelektrické; multifunkčné otváračé (ručné nástroje) nezahrnuté do iných tried; otváračé s nožikom (ručné nástroje) nezahrnuté do iných tried; krájače na ovocie a zeleninu; krájače syrov (neelektrické); ozdobné krájače neelektrické; škrabky (ručné nástroje); škrabky na zeleninu (ručné nástroje); neelektrické odšťavovače; neelektrické porcovače (na zmrzlinu); kliešte s vidličkou; kliešte na cukor; kliešte na múčnik; kliešte na šalát; kliešte na špagety; kliešte na ľad; luskáčiky orechov.

11 - Sanitárne (toaletné) prístroje a zariadenia; záchodové sedadlá; sifóny (armatúry); kúpeľňové armatúry; vaňové príslušenstvo (armatúry); vodovodné zariadenia; zmiešavacie batérie na vodovodné potrubia; kohútiky a kohúty na potrubia; kohútiky; sprchy; sprchové koncovky; vodovodné batérie; filtre na pitnú vodu.

35 - Maloobchodná a veľkoobchodná činnosť, vrátane maloobchodnej a veľkoobchodnej činnosti prostredníctvom internetu s nasledovnými tovarmi; kozmetické prípravky, mydlá, parfuméria, vonné oleje, vlasové vodičky, zubné pasty, voňavkárské výrobky, éterické oleje, prípravky na čistenie zubov, sviečky a knôty na svietenie, náradie na ručný pohon, stavebné kovania, kovania na nábytok, kovový spojovací materiál, zámočnícke výrobky, kovania na dvere a okná, kovové lišty, drobný železiarsky tovar, kovové háčiky na šaty, kovové garníže, kovové kolieska

na nábytok, kovové koše, kovové zárubne, kovové dvere, kovové okenné rámy, kovania na okná, kovania na dvere, kovové kľučky, kovanie na kovové kľučky, kovové poštové schránky, kovové vonkajšie rolety a žalúzie, sochy a sošky z obyčajných kovov, kovové zámky s výnimkou elektrických, ručné nástroje a ručné náradia, nožiarsky tovar, príbory, vidličky, nože, nožiky s vidličkou, nože na zeleninu, lyžice, lyžičky, mäsiarske a kuchynské nože, oceľky, sekáčky, sekáčky na ľad, sekáčky na zeleninu, sekáčky na mäso (ručné nástroje), nožnice na hydinu, brúsky na nože, krájacie kolieska, otváračé univerzálne a na konzervy neelektrické, otváračé na korkové a korunkové uzávery, multifunkčné otváračé, otváračé s nožikom, krájače na ovocie a zeleninu, krájače syrov (neelektrické), ozdobné krájače neelektrické, škrabky (ručné nástroje), škrabky na zeleninu, odšťavovače neelektrické, porcovače neelektrické (na zmrzlinu), kliešte s vidličkou, kliešte na cukor, kliešte na múčniky, kliešte na šalát, kliešte na špagety, kliešte na ľad, luskáčiky orechov, ozdobné krájače a vykrajovače na cesto, digitálne fotorámiky, elektrické batérie, nabíjačky batérií, puzdrá na mobilné telefóny, sanitárne (toaletné) prístroje a zariadenia, záchodové sedadlá, sifóny (armatúry), kúpeľňové armatúry, vaňové príslušenstvo (armatúry), vodovodné zariadenia, zmiešavacie batérie na vodovodné potrubia, kohútiky a kohúty na potrubia, sprchy, sprchové koncovky, vodovodné batérie, filtre na pitnú vodu, školské potreby patriace do triedy 16, papier, kartón, lepenka a výrobky z týchto materiálov patriace do triedy 16, tlačoviny, knihárske výrobky, fotografie, papiernický tovar a písacie potreby, lepidlá na papier a na použitie v domácnosti, maliarske štetce, kancelárske potreby okrem nábytku, vzdelávacie a učebné potreby okrem prístrojov, obalové materiály z plastických hmôt patriace do triedy do triedy 16, školské tašky, nábytok všetkých druhov, pohovky, sedačky, gauče, kreslá, podnožky, konferenčné stolíky, poličky na knihy, skrine, skrinky, rámy na obrazy, stolíky pod televízory, stolíky pod videoprístroje, posteľ, posteľové rámy, matrace, kuchynské linky, šatníky, nábytok na mieru, kancelársky nábytok, kuchynský nábytok, divány, detský nábytok, kúpeľňový nábytok, zásuvkové kontajnery, bielizníky, kovový nábytok, záhradný nábytok, písacie stoly, sedadlá, stoličky, stolíky pod počítače, stoly, sofy, taburetky, záclonové tyče, záclonové krúžky, záclonové koľajnice, garníže, zrkadlá, paravány, zásteny, vešiaky na odevy, regály a regálové systémy, police a policové systémy, výrobky z dreva, korku, prútia a plastov ako bytové a interiérové doplnky patriace do triedy 20, rolety okenné interiérové, rolety vonkajšie okrem textilných a kovových, žalúzie a rolety lamelové interiérové, stojany na dáždniky, stojany na klobúky, stojany na kabáty, podušky, vankúše, drevené alebo plastové debny, kľučky na dvere nekovové, dvierka na nábytok, koše nekovové, koše prútené, stojany na kvety, rozkladacie ležadlá, lôžkoviny s výnimkou posteľnej bielizne, nádoby s výnimkou kovových, novinové stojany, obaly na šatstvo, podhlavníky, podnožky s výnimkou kovových, príslušenstvo nábytku

s výnimkou kovového, prútený tovar, košíkársky tovar, rebríky drevené alebo plastové, servírovacie stolíky, sošky z dreva, vosku, sadry alebo plastov, domáce a kuchynské potreby a nádoby, hrebene a špongie, kefy, štetky a štetce okrem maliarskych, materiály na výrobu kief, prostriedky a pomôcky na čistenie, oceľová vlna a drôtenky, výrobky zo skla, porcelánu a kameňiny patriace do triedy 21, dosky na krájanie, dózy, džbány, fľaše, držáky na sviece, formy na prípravu jedál, grily, hrnce, hrnčeky, jedálenské súpravy, neelektrické kanvice, karafy, kávové súpravy, koreníčky, keramika na použitie v domácnosti, krištál, kuchynské hrnce, kuchynské nádoby, kuchynský riad, kvetináče, maselníčky, misky, ručné mlynčeky na korenie, ručné mlynčeky pre domácnosť, nádoby na použitie v domácnosti alebo kuchyni, naberačky, ozdobné stolové misy, odkladacie stojany na nože, panvice, poháre, hrnčeky, šálky na pitie, podnosy, poháriky, pokrievky, porcelán, potreby pre domácnosť, potreby na varenie a pečenie okrem elektrických, porcelánový alebo hlinený riad, šalátové misy, šejkre, ručné mixéry, sklenené nádoby na použitie v domácnosti, sklenené poháre, stojany na vajička, stolové stojany, svietniky, termosky, tanieri, tlakové hrnce s výnimkou elektrických, varešky, vázy, vývrtky, náradie a nádoby určené do kúpeľne, koše na použitie v domácnosti, dávkovače mydla, obaly a misky na mydlo, dávkovače na toaletný papier, zásobníky na papierové uteráky a utierky, sklenené a porcelánové výrobky určené na použitie v kúpeľni, sušiaci na bielizeň, nekovové háčiky, svietniky, kuchynské náradie a ostatné pomôcky do kuchyne ako otvárače fliaš, formičky, pierka na potieranie pečiva, šľahacie metly, naberačky, stierky, varešky, tlčiky, cedidlá, násypky, strúhadlá, servírovacie lopatky, nádoby na použitie v domácnosti alebo v kuchyni, soľničky, koreníčky a ich súpravy, cukorničky, maselníčky, ručné mlynčeky na korenie, obracačky, pučidlá na zemiaky, šúpače na jablká, lisy na cesnak, lisy na citróny, vešiaky na kuchynské náradie, uzávery na fľaše (vínové, sektové), kefy na umývanie riadu, povrazy, motúzy, siete, stany, markízy, baldachýny, nepremokavé plachty, lodné plachty, vrecia a vaky patriace do triedy 22; materiál na čalúnenie a vypchávanie okrem gumy a plastov, surové textilné vlákna, nite a priadze na textilné účely, textilie a textilné výrobky patriace do triedy 24, postelne prikrývky a pokrývky na stôl, bytový textil, bavlnené textilie, vlnené látky, poťahy na sedačky, obliečky na vankúše, obliečky na matrace, obliečky na podušky, obrusy s výnimkou papierových, plachty, posteľná bielizeň, poťahy na nábytok, prikrývky, stolové textilie, textilné látky, textilné uteráky, textilné závesy, závesy na sprchu z textilných alebo plastových materiálov, lôžkoviny (bielizeň), tapety textilné, záclony, záclonky, stolné servítky látkové, stolné obrusy, textilné obrúsky pod tanieri, utierky na sklo, čipky a výšivky, stužky a šnúrkky, gombíky, háčiky a očká, špendlíky a ihly, umelé kvety, koberce, predložky, rohože, rohožky, linoleum a iné podlahové krytiny, papierové tapety, hry

a hračky, telocvičné a športové potreby patriace do triedy 28, ozdoby na vianočný stromček; sprostredkovanie obchodu s tovarmi; obchodná správa; obchodná administratíva; pomoc pri riadení obchodnej činnosti; obchodné informácie a rady spotrebiteľom; rozširovanie a zasielanie reklamných materiálov zákazníkom (letáky, prospekty, tlačoviny, vzorky); kancelárie zaoberajúce sa dovozom.

(540)



(591) modrá, žltá

(731) Xingmin Ji, Klatovská 1413/16, 831 04 Bratislava, SK;

(740) Hojčuš Peter, Ing., Bratislava, SK;

(210) 1259-2013

(220) 18.7.2013

10(511) 29, 30, 32

(511) 29 - Mäso, ryby, hydina a zverina; mäsové výťažky; konzervované, mrazené, sušené a varené ovocie a zelenina; ovocné rôsoly, husté zaváraniny, kompóty; vajcia; mlieko a mliečne výrobky; jedlé oleje a tuky.

30 - Káva, čaj, kakao a kávové náhradky; ryža; tapioka a ságo; múka a obilninové výrobky; chlieb, pekárske a cukrárske výrobky; zmrzliny; cukor, med, melasový sirup; kvasnice, prášky do pečiva; soľ; horčica; ocot, omáčky (chuťové príklady); koreniny; konzumný ľad.

32 - Pivo; minerálne a sytené vody a iné nealkoholické nápoje; ovocné nápoje a ovocné šťavy; sirupy a iné prípravky na výrobu nápojov.

(540) ŠOFO

(731) Slovenské pramene a žriedla, a.s., Budiš, 038 23 Dubové pri Turčianskych Tepliciach, SK;

(210) 1260-2013

(220) 18.7.2013

10(511) 29, 30, 32

(511) 29 - Mäso, ryby, hydina a zverina; mäsové výťažky; konzervované, mrazené, sušené a varené ovocie a zelenina; ovocné rôsoly, husté zaváraniny, kompóty; vajcia; mlieko a mliečne výrobky; jedlé oleje a tuky.

30 - Káva, čaj, kakao a kávové náhradky; ryža; tapioka a ságo; múka a obilninové výrobky; chlieb, pekárske a cukrárske výrobky; zmrzliny; cukor, med, melasový sirup; kvasnice, prášky do pečiva; soľ; horčica; ocot, omáčky (chuťové príklady); koreniny; konzumný ľad.

32 - Pivo; minerálne a sytené vody a iné nealkoholické nápoje; ovocné nápoje a ovocné šťavy; sirupy a iné prípravky na výrobu nápojov.

(540) SOFO

(731) Slovenské pramene a žriedla, a. s., Budiš, 038 23 Dubové pri Turčianskych Tepliciach, SK;

(210) 1263-2013

(220) 19.7.2013

10(511) 35, 36, 41, 42

(511) 35 - Reklamné agentúry; dražby; fotokopírovanie služby; grafická úprava tlačovín na reklamné účely; komerčné informačné kancelárie; lepenie plagátov; obchodná správa licencií výrobkov a služieb pre tretie osoby; prezentácia výrobkov v komunikačných médiách pre maloobchod; maloobchodné alebo veľkoobchodné služby s farmaceutickými, zverolekářskými a zdravotníckymi prípravkami a s lekářskými potrebami; marketing; marketingové štúdie; organizovanie módnych prehliadok na účely podpory predaja; príprava miezd a výplatných listín; nábor zamestnancov; analýzy nákupných cien a veľkoobchodných cien; poradenstvo v obchodnej činnosti; obchodná správa licencií výrobkov a služieb pre tretie osoby; poskytovanie obchodných alebo podnikateľských informácií; odborné obchodné alebo podnikateľské poradenstvo; obchodné informácie a rady spotrebiteľom; obchodný alebo podnikateľský prieskum; obchodný manažment; podnikové poradenstvo; personálne poradenstvo; podpora predaja (pre tretie osoby); prenájom predajných automatov; prenájom fotokopírovacích strojov; prenájom kancelárskych strojov a zariadení; prenájom reklamného času v komunikačných médiách; prenájom reklamných materiálov; prenájom reklamných plôch; prepisovanie; prezentácia výrobkov v komunikačných médiách pre maloobchod; prieskum trhu; prieskum verejnej mienky; príprava inzertných stĺpcov; vzťahy s verejnosťou (public relations); reklama; on line reklama na počítačovej komunikačnej sieti; tvorba reklamných filmov; aktualizovanie reklamných materiálov; rozširovanie reklamných materiálov zákazníkom (letáky, prospekty, tlačoviny, vzorky); rozširovanie reklamných oznamov; zásielkové reklamné služby; uverejňovanie reklamných textov; reprografia dokumentov; pomoc pri riadení obchodných alebo priemyselných podnikov; rozširovanie vzoriek tovarov; sekretárske služby; služby outsourcingu; služby porovnávania cien; služby predplácania novín a časopisov (pre tretie osoby); vyhľadávanie sponzorov; spracovanie textov; správa počítačových súborov; televízna reklama; psychologické testovanie na účely výberu zamestnancov; účtovníctvo; rozširovanie vzoriek tovarov; zásobovacie služby pre tretie osoby (nákup tovarov a služieb pre iné podniky); zbiehanie údajov do počítačových databáz; zoraďovanie údajov v počítačových databázach.

36 - Bankové hypotéky; bankové služby priamo k zákazníkovi (homebanking); bankovníctvo; faktoring; finančné informácie; finančné poradenstvo; finančné služby; finančný lízing; finančný manažment; informácie o poistení; kapitálové investície; kancelárie zaoberajúce sa inkasovaním pohľadávok; konzultačné služby v oblasti poisťovníctva; finančné konzultačné služby; inkasovanie nájomného; vedenie nájomných domov; oceňovanie a odhady nehnuteľností; správa nehnuteľností; sprostredkovateľská činnosť s nehnuteľnosťami; platenie splátok; poradenstvo v oblasti poistenia; poradenstvo v oblasti splácania dlhov; záručná pôžička; pôžičky (finan-

čné úvery); prenájom fariem; prenájom kancelárskych priestorov; prenájom nehnuteľností; platobné prevody vykonávané elektronicky; realitné kancelárie; sprostredkovanie poistenia; úverové banky; vyberanie nájomného; záložne; záložné pôžičky; zmenárenské služby.

41 - Diskotéky (služby); fitness kluby; formátovanie a písanie textov, nie na reklamné účely; hazardné hry; prevádzkovanie priestorov s hracími automatmi; hudobná tvorba; hudobné skladateľské služby; informácie o možnostiach zábavy; prevádzkovanie kasína; nahrávanie videopások; nočné kluby; organizovanie a vedenie koncertov, konferencií, kongresov, seminárov, lotérií, plesov, súťaží (vedomostných alebo zábavných), súťaží krásy, športových súťaží a živých vystúpení; zábavné parky; plánovanie a organizovanie večierok; on line poskytovanie počítačových hier (z počítačových sietí); poskytovanie elektronických publikácií on line (bez možnosti kopírovania); požičiavanie športového výstroja (s výnimkou dopravných prostriedkov); požičiavanie videopások; prenájom audionahrávok, audiopriestrojov, dekorácií, potápačského výstroja, rozhlasových a televíznych prijímačov; prenájom športových plôch, štadiónov, tenisových kurtov, videokamier a vybavenia herní; prevádzkovanie karaoke, priestorov s hracími automatmi, športových zariadení; služby diskžokejov, osobných trénerov (fitness cvičenie); strihanie videopások; filmové štúdiá; telesné cvičenie; televízna zábava.

42 - Aktualizovanie počítačových programov; analýzy počítačových systémov; architektonické poradenstvo; architektúra (architektonické služby); diaľkové monitorovanie počítačových systémov; digitalizácia dokumentov (skenovanie); grafické dizajnérstvo; poradenstvo v oblasti návrhu a vývoja hardvéru; host'ovanie na počítačových stránkach (webových stránkach); interiérová výzdoba; poskytovanie internetových vyhľadávačov; módné dizajnérstvo; návrh počítačových systémov; navrhovanie obalov, obalové dizajnérstvo; prenájom počítačov; inštalácia počítačových programov; zhotovovanie kópií počítačových programov; ochrana počítačov proti počítačovým vírusom; obnovovanie počítačových databáz; tvorba počítačových programov; poradenstvo v oblasti počítačových programov, informačných technológií a vývoja hardvéru; poradenstvo v oblasti úspory energie; poskytovanie softvéru prostredníctvom internetu (SaaS); prenájom diskového priestoru serverov; prenájom webových serverov; prevod (konverzia) počítačových programov a údajov (nie fyzický); prevod údajov alebo dokumentov z fyzických médií na elektronické médiá; priemyselné dizajnérstvo; prieskumy (inžinierske práce); štúdie technických projektov; prenájom webových serverov; skúšky materiálov; vypracovanie stavebných výkresov; technická kontrola automobilov; technický výskum; tvorba a udržiavanie webových stránok (pre zákazníkov); tvorba, údržba a prenájom softvéru.

(540) EsoFin

(731) MIX EXTRA, s.r.o., Dolná Tižina 90, 013 04 Dolná Tižina, SK;

(740) Labudík Miroslav, Ing., Kysucké Nové Mesto, SK;

(210) 1271-2013

(220) 19.7.2013

10(511) 32, 33, 35

(511) 32 - Nealkoholické a nízkoalkoholické nápoje všetkých druhov.

33 - Všetky druhy alkoholických nápojov s výnimkou piva.

35 - Reklamná činnosť a sprostredkovanie v oblasti nealkoholických a alkoholických nápojov.

(540) Vitis Symphony

(731) HUBERT J.E., s.r.o., Vinárska 137, 926 01 Sereď, SK;

(740) Budaj Miroslav, JUDr., Bratislava, SK;

(210) 1272-2013

(220) 19.7.2013

10(511) 32, 33, 35

(511) 32 - Nealkoholické a nízkoalkoholické nápoje všetkých druhov.

33 - Všetky druhy alkoholických nápojov s výnimkou piva.

35 - Reklamná činnosť a sprostredkovanie v oblasti nealkoholických a alkoholických nápojov.

(540)

(731) HUBERT J.E., s.r.o., Vinárska 137, 926 01 Sereď, SK;

(740) Budaj Miroslav, JUDr., Bratislava, SK;

(210) 1273-2013

(220) 19.7.2013

10(511) 32, 33, 35

(511) 32 - Nealkoholické a nízkoalkoholické nápoje všetkých druhov.

33 - Všetky druhy alkoholických nápojov s výnimkou piva.

35 - Reklamná činnosť a sprostredkovanie v oblasti nealkoholických a alkoholických nápojov.

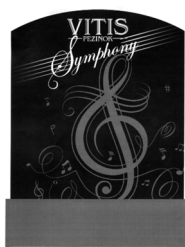
(540)

(731) HUBERT J.E., s.r.o., Vinárska 137, 926 01 Sereď, SK;

(740) Budaj Miroslav, JUDr., Bratislava, SK;

(210) 1276-2013

(220) 19.7.2013

10(511) 30, 32, 43

(511) 30 - Káva, čaj, kakao a kávové náhradky; ryža; tapioka a ságo; múka a obilninové výrobky; chlieb, pekárske a cukrárske výrobky; zmrzliny; cukor, med, melasový sirup; kvasnice, prášky do pečiva; soľ; horčica; ocot, omáčky (chuťové prísady); koreniny; konzumný ľad; šišky; pekárske výrobky; sušienky, keksy; zákusky, koláče, torty; koláče s plnkou; mafiny; obyčajné, polievané, obalované a plnené pražené zákusky a koláče, bagel (pečivo); sendviče; pizza; ochucujúce výtlačky; cukrárske lupienky na pečenie; plnky na báze pudingu alebo krému (custard) do zákuskov, koláčov a tort; plnky na báze čokolády do zákuskov, koláčov a tort; polevy a posýpky na báze čokolády; nápoje na báze kávy; nápoje na báze čaju; nápoje na báze kakaa; husté nápoje s príchutou kávy.

32 - Pivo; minerálne a sytené vody a iné nealkoholické nápoje; ovocné nápoje a ovocné šťavy; sirupy a iné prípravky na výrobu nápojov; husté nápoje s príchutou ovocia; ovocné kokteily; nealkoholické nápoje s príchutou kávy; sirupy a iné prípravky, koncentráty a prášky na prípravu nealkoholických nápojov a ovocných nápojov.

43 - Stravovacie služby; prechodné ubytovanie; reštauračné služby; služby kaviarní; služby snackbarov; služby reštaurácií rýchleho občerstvenia.

(540)

(591) oranžová, ružová

(731) DD IP HOLDER LLC, 130 Royall Street, Canton, Massachusetts, 02021, US;

(740) inventa Patentová a známková kancelária s.r.o., Bratislava, SK;

(210) 1280-2013

(220) 22.7.2013

10(511) 25, 28, 35

(511) 25 - Športové oblečenie, najmä lyžiarske, cyklistické, turistické, termobielizeň, tričká, vesty, bundy, roláky, svetre, ponožky, podkolenky, čiapky, kukly, pokrývky hlavy, šály, šatky na hlavu, tielka, rukavice, pyžamá, plavky, plážové oblečenie; spodná bielizeň.

28 - Športové potreby patriace do tejto triedy.

35 - Sprostredkovateľská činnosť v oblasti nákupu a predaja tovarov; maloobchodné a veľkoobchodné služby so športovým a módnym oblečením a športovým príslušenstvom; maloobchodné a veľkoobchodné služby so športovým, nočným, módnym oblečením vrátane spodnej bielizne prostredníctvom internetu; reklamná činnosť; zásobovacie služby pre tretie osoby (nákup tovarov pre iné subjekty).

(540) ARNOX

(731) Arnox, spol. s r.o., Brezný riadok 16/198, 058 01 Poprad, SK;

(210) 1294-2013

(220) 24.7.2013

10(511) 29, 30

(511) 29 - Konzervované a sušené ovocie a zelenina (hrozienka, sultánky, ríbezle), kandizované ovocie (kandizovaná citrónová a pomarančová kôra), datle, orechy, výrobky zo zemiakov všetkých druhov a tvarov (lupienky, chrumky, tyčinky, vločky, hranolčeky); ovocné zmrzliny, zmrazené ovocie, ovocné lupienky, ovocné želé, občerstvenie na báze ovocia, džemy, zázvorový džem, marmeláda, arašidové maslo, kompóty, nátierky na krajce chleba (lieskové alebo nugátové, alebo vanilkové, alebo s inou príchuťou), jedlé oleje a tuky.

30 - Kakaové výrobky, vanilkové výrobky, pšeničná múka, múka na potraviny, múka a prípravky vyrobené z cereálií (okrem potravy pre zvieratá), cereálne tyčinky, občerstvenie na báze cereálií, cereálie pripravené na ľudskú spotrebu (ovsené vločky a vločky pripravené z ostatných obilnín), pražené kukuričné vločky, pukance, potraviny z múky, pripravené pekárske zmesi na chlieb; koláče, drobné pekárske výrobky, dolky, cesto na koláče, prášok do pečiva, jedlé ozdoby na koláče, ryžové koláčiky, občerstvenie na báze ryže, príchute do koláčov, chlieb, žemle, strúhanka, výrobky z chleba všetkých typov (lupienky, chrumky, tyčinky), rožky, oplátky, oplátkové trubičky plnené lieskovým alebo nugátovým, alebo kakaovým krémom, alebo vanilkou, piškótové rolády, sladké rožky, magdalénky, trvanlivé závinové, jemné pečivo, sušienky, sladké pečivo a cukrárske výrobky, orieškové cukrovinky, kakaová alebo čokoládová zložka, čokoládová (poleva), plátková a plnená čokoláda, čokoláda plnená orechmi a/alebo cereálnymi výrobkami, a/alebo ovocím a ryžou, pralinky, marcipán.

(540)

(591) červená, biela, čierna

(731) Chipita Industrial and Commercial Company S.A. (Chipita S.A.), 12th km National Road Athens-Lamia, Metamorphosi, GR;

(740) ROTT, RŮŽIČKA & GUTTMANN, Bratislava, SK;

(210) 1295-2013

(220) 24.7.2013

10(511) 29, 30

(511) 29 - Konzervované a sušené ovocie a zelenina (hrozienka, sultánky, ríbezle), kandizované ovocie (kandizovaná citrónová a pomarančová kôra), datle, orechy, výrobky zo zemiakov všetkých druhov a tvarov (lupienky, chrumky, tyčinky, vločky, hranolčeky); ovocné zmrzliny, zmrazené ovocie, ovocné lupienky, ovocné želé, občerstvenie na báze ovocia, džemy, zázvorový džem, marmeláda, arašidové maslo, kompóty, nátierky na krajce chleba (lieskové alebo nugátové, alebo vanilkové, alebo s inou príchuťou), jedlé oleje a tuky.

30 - Kakaové výrobky, vanilkové výrobky, pšeničná múka, múka na potraviny, múka a prípravky vyrobené z cereálií (okrem potravy pre zvieratá), cereálne tyčinky, občerstvenie na báze cereálií, cereálie pripravené na ľudskú spotrebu (ovsené vločky a vločky pripravené z ostatných obilnín), pražené kukuričné vločky, pukance, potraviny z múky, pripravené pekárske zmesi na chlieb; koláče, drobné pekárske výrobky, dolky, cesto na koláče, prášok do pečiva, jedlé ozdoby na koláče, ryžové koláčiky, občerstvenie na báze ryže, príchute do koláčov, chlieb, žemle, strúhanka, výrobky z chleba všetkých typov (lupienky, chrumky, tyčinky), rožky, oplátky, oplátkové trubičky plnené lieskovým, alebo nugátovým, alebo kakaovým krémom, alebo vanilkou, piškótové rolády, sladké rožky, magdalénky, trvanlivé závinové, jemné pečivo, sušienky, sladké pečivo a cukrárske výrobky, orieškové cukrovinky, kakaová alebo čokoládová zložka, čokoládová (poleva), plátková a plnená čokoláda, čokoláda plnená orechmi a/alebo cereálnymi výrobkami, a/alebo ovocím a ryžou, pralinky, marcipán.

(540)

7DAYS Borseto

(731) Chipita Industrial and Commercial Company S.A. (Chipita S.A.), 12th km National Road Athens-Lamia, Metamorphosi, GR;

(740) ROTT, RŮŽIČKA & GUTTMANN, Bratislava, SK;

(210) 1311-2013

(220) 25.7.2013

10(511) 16, 35, 41

(511) 16 - Vydávanie časopisu (periodika).

35 - Reklamná činnosť; informácie v oblasti popularizácie vedy a techniky; marketing v oblasti výsledkov vedy a techniky; vyhľadávanie informácií v počítačových súboroch a databázach (pre klientov); zbieranie a zoraďovanie údajov do počítačových databáz; správa počítačových súborov; vzťahy s verejnosťou (public relations).

41 - Vydávanie (on-line) textov, časopisov a kníh v papierovej a elektronickej forme; edičná činnosť; informácie a popularizácia v oblasti vedy a techniky.

(540)

(731) Centrum vedecko-technických informácií SR, Lamačská cesta 8/A, 811 04 Bratislava, SK;

(210) 1312-2013

(220) 19.7.2013

10(511) 5

(511) 5 - Farmaceutické výrobky; vitamíny; potravinové doplnky, výživové doplnky.

(540) VENALEX

(731) SANOFI, 54 rue La Boétie, 75008 Paris, FR;

(740) ŽOVICOVÁ & ŽOVIC IP, s.r.o., Bratislava, SK;

- (210) 1326-2013
(220) 26.7.2013
10(511) 7, 12, 37
(511) 7 - Výtahy; zariadenie na ovládanie výťahov; nákladné výťahy.
12 - Sedačkové výťahy.
37 - Inštalácia, montáž a opravy výťahov.

(540)



- (591) červená
(731) Koňušiková Janka, Ing., Hlavná 448, 010 09 Žilina, SK;

- (210) 1333-2013
(220) 29.7.2013
10(511) 29
(511) 29 - Mlieko, syr, mliečne výrobky, jedlé oleje a tuky.
(540)



- (731) BONGRAIN S. A., 42 rue Rieussec, 78220 Viroflay, FR;
(740) ČERNEJOVÁ & HRBEK, s. r. o., Bratislava, SK;

- (210) 1334-2013
(220) 29.7.2013
10(511) 35, 43
(511) 35 - Reklamné služby; obchodný manažment; obchodná administratíva; kancelárske práce.
43 - Stravovacie služby; prechodné ubytovanie.

(540)



- (591) tmavohnedá, červená
(731) Tommy's, s.r.o., Dunajská 4, 811 08 Bratislava, SK;

- (210) 1340-2013
(220) 30.7.2013
10(511) 30, 32, 33, 43
(511) 30 - Káva, čaj, kakao a kávové náhradky; ryža; tapioka a ságo; múka a obilninové výrobky; chlieb, pekárske a cukrárske výrobky; zmrzliny; cukor, med, melasový sirup; omáčky (chuťové prísady); koreniny; konzumný ľad.
32 - Pivo; minerálne a sýtené vody a iné nealkoholické nápoje; ovocné nápoje a ovocné šťavy; sirupy a iné prípravky na výrobu nápojov.
33 - Alkoholické nápoje (okrem piva).
43 - Služby barov, kaviarní, reštaurácií, jedální, hotelov, penziónov; príprava a dodávka jedál na objednávku do domu; prenájom a rezervácia prechodného ubytovania.

(540) UGURUNDU

- (731) Cayo s.r.o., Mostná 32, 949 01 Nitra, SK;
(740) Fajnor IP s.r.o., Bratislava, SK;

- (210) 1344-2013
(220) 30.7.2013
10(511) 5
(511) 5 - Farmaceutické produkty - liečivá používané pri závislosti od opiátov.

(540) MISYO

- (731) Pharmaceutical Chemical Cosmetic industry AL-KALOID AD - Skopje, Blvd. Aleksandar Makedonski 12, 1000 Skopje, MK;
(740) Zivko Mijatovic and Partners s.r.o., Bratislava, SK;

- (210) 1348-2013
(220) 31.7.2013
10(511) 5, 30, 35
(511) 5 - Výživové doplnky.
30 - Káva, čaj, kakao a kávové náhradky; kvasnice, prášky do pečiva.
35 - Reklamné služby.

(540) ZINOSPIRINA

- (731) Blue step spol. s r.o., Kráľovská 796/43, 927 01 Šaľa, SK;

- (210) 1349-2013
(220) 31.7.2013
10(511) 5, 30, 35
(511) 5 - Výživové doplnky.
30 - Káva, čaj, kakao a kávové náhradky; kvasnice, prášky do pečiva.
35 - Reklamné služby.

(540) SELESPIRINA

- (731) Blue step spol. s r.o., Kráľovská 796/43, 927 01 Šaľa, SK;

- (210) 1350-2013
(220) 31.7.2013
10(511) 5, 29, 30, 32
(511) 5 - Farmaceutické a zverolekárske výrobky; hygienické výrobky na lekárske použitie; diétne potraviny a diétne látky na lekárske alebo zverolekárske účely, potraviny pre dojčatá; potravinové doplnky pre ľudí a zvieratá; náplasti, obväzový materiál; hmoty na plombovanie zubov a zubné vosky; dezinfekčné prostriedky; prípravky na ničenie hmyzu; fungicidy, herbicidy.
29 - Mäso, ryby, hydina a zverina; mäsové výťažky; konzervované, mrazené, sušené a varené ovocie a zelenina; ovocné rôsoly, husté zavarániny, kompóty; vajcia; mlieko a mliečne výrobky; jedlé oleje a tuky.
30 - Káva, čaj, kakao a kávové náhradky; ryža; tapioka a ságo; múka a obilninové výrobky; chlieb, pekárske a cukrárske výrobky; zmrzliny; cukor, med, melasový sirup; kvasnice, prášky do pečiva; soľ; horčica; ocot, omáčky (chuťové prísady); koreniny; konzumný ľad.

32 - Pivo; minerálne a sýtené vody a iné nealkoholické nápoje; ovocné nápoje a ovocné šťavy; sirupy a iné prípravky na výrobu nápojov.

(540) COOP JEDNOTA Junior

(731) COOP Jednota Slovensko, spotrebné družstvo, Bajkalská 25, 827 18 Bratislava, SK;

(210) 1361-2013

(220) 31.7.2013

10(511) 3, 16, 21

(511) 3 - Bieliace prípravky a pracie prostriedky; prípravky na čistenie, leštenie, odmasťovanie a brúsenie; mydlá; voňavkárské výrobky, éterické oleje, kozmetické prípravky, vlasové vodičky; prípravky na čistenie zubov.

16 - Papier, lepenka a výrobky z týchto materiálov, ktoré nie sú zahrnuté v iných triedach; tlačiarenské výrobky; knihárske potreby; fotografie; papiernický tovar a písacie potreby; lepidlá na kancelárske účely alebo pre domácnosť; plastové obaly, ktoré nie sú zahrnuté v iných triedach; tlačiarenské typy; štočky.

21 - Domáce a kuchynské potreby a nádoby; hrebene a špongie; kefy, štetky a štetce okrem maliarskych; materiály na výrobu kief; čistiace potreby; oceľová vlna a drôtenky; surové sklo alebo sklo ako polotovary okrem skla pre stavebníctvo; výrobky zo skla, porcelánu a keramiky, ktoré nie sú zahrnuté v iných triedach.

(540) COOP JEDNOTA Domácnosť

(731) COOP Jednota Slovensko, spotrebné družstvo, Bajkalská 25, 827 18 Bratislava, SK;

(210) 1362-2013

(220) 31.7.2013

10(511) 3, 16, 21

(511) 3 - Bieliace prípravky a pracie prostriedky; prípravky na čistenie, leštenie, odmasťovanie a brúsenie; mydlá; voňavkárské výrobky, éterické oleje, kozmetické prípravky, vlasové vodičky; prípravky na čistenie zubov.

16 - Papier, lepenka a výrobky z týchto materiálov, ktoré nie sú zahrnuté v iných triedach; tlačiarenské výrobky; knihárske potreby; fotografie; papiernický tovar a písacie potreby; lepidlá na kancelárske účely alebo pre domácnosť; plastové obaly, ktoré nie sú zahrnuté v iných triedach; tlačiarenské typy; štočky.

21 - Domáce a kuchynské potreby a nádoby; hrebene a špongie; kefy, štetky a štetce okrem maliarskych; materiály na výrobu kief; čistiace potreby; oceľová vlna a drôtenky; surové sklo alebo sklo ako polotovary okrem skla pre stavebníctvo; výrobky zo skla, porcelánu a keramiky, ktoré nie sú zahrnuté v iných triedach.

(540)



(591) ružová, biela, modrá, červená

(731) COOP Jednota Slovensko, spotrebné družstvo, Bajkalská 25, 827 18 Bratislava, SK;

(210) 1363-2013

(220) 31.7.2013

10(511) 1, 3, 5, 6, 9, 11, 16, 21, 29, 30, 31, 32, 34

(511) 1 - Chemikálie pre priemysel, vedu, fotografiu, poľnohospodárstvo, záhradníctvo, lesníctvo; nespracované umelé živice, nespracované plasty; pôdne hnojivá; zmesi do hasiacich prístrojov; prípravky na kalenie a zváranie kovov; chemické látky na konzervovanie potravín; triesloviny; lepidlá a spojivá pre priemysel.

3 - Bieliace prípravky a pracie prostriedky; prípravky na čistenie, leštenie, odmasťovanie a brúsenie; mydlá; voňavkárské výrobky, éterické oleje, kozmetické prípravky, vlasové vodičky; prípravky na čistenie zubov.

5 - Farmaceutické a zverolekárské výrobky; hygienické výrobky na lekárske použitie; diétne potraviny a diétne látky na lekárske alebo zverolekárské účely, potraviny pre dojčatá; potravinové doplnky pre ľudí a zvieratá; náplasti, obväzový materiál; hmoty na plombovanie zubov a zubné vosky; dezinfekčné prostriedky; prípravky na ničenie hmyzu; fungicidy, herbicidy.

6 - Obyčajné kovy a ich zliatiny; kovové stavebné materiály; prenosné kovové stavby; kovový materiál na železničné trate; kovové káble a drôty okrem elektrických; zámočnícke výrobky a drobný železiarsky tovar; kovové potrubia a rúry; bezpečnostné schránky; kovové výrobky, ktoré nie sú zahrnuté v iných triedach; rudy.

9 - Vedecké, námorné, geodetické, fotografické, kinematografické, optické, signalizačné, kontrolné, záchranné a vyučovacie prístroje a nástroje a prístroje a nástroje na meranie a váženie; prístroje a nástroje na vedenie, distribúciu, transformáciu, akumuláciu, reguláciu alebo ovládanie elektrického prúdu; prístroje na nahrávanie, prenos a reprodukciu zvuku alebo obrazu; magnetické nosiče údajov, záznamové disky; kompaktné disky, disky DVD a ostatné nosiče digitálnych záznamov; mechanizmy mincových prístrojov; registračné pokladnice, počítaacie stroje, zariadenia na spracovanie údajov, počítače, počítačové programy; hasiace prístroje.

11 - Zariadenie na osvetľovanie, vykurovanie, výrobu pary, varenie, chladenie a sušenie, vetranie, rozvod vody a sanitárne zariadenia.

16 - Papier, lepenka a výrobky z týchto materiálov, ktoré nie sú zahrnuté v iných triedach; tlačiarenské výrobky; knihárske potreby; fotografie; papiernický tovar a písacie potreby; lepidlá na kancelárske účely alebo pre domácnosť; potreby pre umelcov; maliarske štetce; písacie stroje a kancelárske potreby okrem nábytku; učebné a vyučovacie pomôcky okrem prístrojov; plastové obaly, ktoré nie sú zahrnuté v iných triedach; tlačiarenské typy; štočky.

21 - Domáce a kuchynské potreby a nádoby; hrebene a špongie; kefy a štetce okrem maliarskych; materiály na výrobu kief; čistiace potreby; oceľová vlna a drôtenky; surové sklo alebo sklo ako polotovary okrem skla pre stavebníctvo; výrobky zo skla, porcelánu a keramiky, ktoré nie sú zahrnuté v iných triedach.

29 - Mäso, ryby, hydina a zverina; mäsové výťažky; konzervované, mrazené, sušené a varené ovocie a zelenina; ovocné rósoly, husté zaváraniny, kompóty; vajcia; mlieko a mliečne výrobky; jedlé oleje a tuky.

30 - Káva, čaj, kakao a kávové náhradky; ryža; tapioka a ságo; múka a obilninové výrobky; chlieb, pekárské a cukrárske výrobky; zmrzliny; cukor, med, melasový sirup; kvasnice, prášky do pečiva; soľ; horčica; ocot, omáčky (chuťové prísady); koreniny; konzumný ľad.

31 - Obilniny a poľnohospodárske, záhradnícke a lesné produkty, ktoré nie sú zahrnuté v iných triedach; živé zvieratá; čerstvé ovocie a zelenina; semená; rastliny a kvety; potrava pre zvieratá; slad.

32 - Pivo; minerálne a sýtené vody a iné nealkoholické nápoje; ovocné nápoje a ovocné šťavy; sirupy a iné prípravky na výrobu nápojov.

34 - Tabak; fajčiarske potreby; zápalky.

(540) COOP JEDNOTA Dobrá cena

(731) COOP Jednota Slovensko, spotrebne družstvo, Bajkalská 25, 827 18 Bratislava, SK;

(210) 1364-2013

(220) 31.7.2013

10(511) 1, 3, 5, 6, 9, 11, 16, 21, 29, 30, 31, 32, 34

(511) 1 - Chemikálie pre priemysel, vedu, fotografiu, poľnohospodárstvo, záhradníctvo, lesníctvo; nespracované umelé živice, nespracované plasty; pôdne hnojivá; zmesi do hasiacich prístrojov; prípravky na kalenie a zváranie kovov; chemické látky na konzervovanie potravín; triesloviny; lepidlá a spojivá pre priemysel.

3 - Bieliace prípravky a pracie prostriedky; prípravky na čistenie, leštenie, odmasťovanie a brúsenie; mydlá; voňavkárské výrobky, éterické oleje, kozmetické prípravky, vlasové vodičky; prípravky na čistenie zubov.

5 - Farmaceutické a zverolekárské výrobky; hygienické výrobky na lekárske použitie; diétne potraviny a diétne látky na lekárske alebo zverolekárské účely, potraviny pre dojčatá; potravinové doplnky pre ľudí a zvieratá; náplasti, obväzový materiál; hmoty na plombovanie zubov a zubné vosky; dezinfekčné prostriedky; prípravky na ničenie hmyzu; fungicidy, herbicidy.

6 - Obyčajné kovy a ich zliatiny; kovové stavebné materiály; prenosné kovové stavby; kovový materiál na železničné trate; kovové káble a drôty okrem elektrických; zámočnícke výrobky a drobný železiarsky tovar; kovové potrubia a rúry; bezpečnostné schránky; kovové výrobky, ktoré nie sú zahrnuté v iných triedach; rudy.

9 - Vedecké, námorné, geodetické, fotografické, kinematografické, optické, signalizačné, kontrolné, záchranné a vyučovacie prístroje a nástroje a prístroje a nástroje na meranie a váženie; prístroje a nástroje na vedenie, distribúciu, transformáciu, akumuláciu, reguláciu alebo ovládanie elektrického prúdu; prístroje na nahrávanie, prenos a reprodukciu zvuku alebo obrazu; magnetické nosiče údajov, záznamové disky; kompaktné disky, disky DVD a ostatné nosiče digitálnych záznamov; mechanizmy mincových prístrojov; registračné pokladnice, počítačové stroje, zariadenia na spracovanie údajov, počítače, počítačové programy; hasiace prístroje.

11 - Zariadenie na osvetľovanie, vykurovanie, výrobu pary, varenie, chladenie a sušenie, vetranie, rozvod vody a sanitárne zariadenia.

16 - Papier, lepenka a výrobky z týchto materiálov, ktoré nie sú zahrnuté v iných triedach; tlačiarenské výrobky; knižárske potreby; fotografie; papiernický tovar a písacie potreby; lepidlá na kancelárske účely alebo pre domácnosť; potreby pre umelcov; maliarske štetce; písacie stroje a kancelárske potreby okrem nábytku; učebné a vyučovacie pomôcky okrem prístrojov; plastové obaly, ktoré nie sú zahrnuté v iných triedach; tlačiarenské typy; štočky.

21 - Domáce a kuchynské potreby a nádoby; hrebene a špongie; kefy a štetce okrem maliarskych; materiály na výrobu kief; čistiace potreby; oceľová vlna a drôtenky; surové sklo alebo sklo ako polotovar okrem skla pre stavebníctvo; výrobky zo skla, porcelánu a keramiky, ktoré nie sú zahrnuté v iných triedach.

29 - Mäso, ryby, hydina a zverina; mäsové vňažky; konzervované, mrazené, sušené a varené ovocie a zelenina; ovocné rôsoly, husté zaváraniny, kompóty; vajcia; mlieko a mliečne výrobky; jedlé oleje a tuky.

30 - Káva, čaj, kakao a kávové náhradky; ryža; tapioka a ságo; múka a obilninové výrobky; chlieb, pekárské a cukrárske výrobky; zmrzliny; cukor, med, melasový sirup; kvasnice, prášky do pečiva; soľ; horčica; ocot, omáčky (chuťové prísady); koreniny; konzumný ľad.

31 - Obilniny a poľnohospodárske, záhradnícke a lesné produkty, ktoré nie sú zahrnuté v iných triedach; živé zvieratá; čerstvé ovocie a zelenina; semená; rastliny a kvety; potrava pre zvieratá; slad.

32 - Pivo; minerálne a sýtené vody a iné nealkoholické nápoje; ovocné nápoje a ovocné šťavy; sirupy a iné prípravky na výrobu nápojov.

34 - Tabak; fajčiarske potreby; zápalky.

(540)



(591) modrá, biela, červená

(731) COOP Jednota Slovensko, spotrebne družstvo, Bajkalská 25, 827 18 Bratislava, SK;

(210) 1365-2013

(220) 31.7.2013

10(511) 29, 30, 31, 32

(511) 29 - Mäso, ryby, hydina a zverina; mäsové vňažky; konzervované, mrazené, sušené a varené ovocie a zelenina; ovocné rôsoly, husté zaváraniny, kompóty; vajcia; mlieko a mliečne výrobky; jedlé oleje a tuky.

30 - Káva, čaj, kakao a kávové náhradky; ryža; tapioka a ságo; múka a obilninové výrobky; chlieb, pekárské a cukrárske výrobky; zmrzliny; cukor, med, melasový sirup; kvasnice, prášky do pečiva; soľ; horčica; ocot, omáčky (chuťové prísady); koreniny; konzumný ľad.

31 - Obilniny a poľnohospodárske, záhradnícke a lesné produkty, ktoré nie sú zahrnuté v iných triedach; čerstvé ovocie a zelenina; semená.

32 - Minerálne a sýtené vody a iné nealkoholické nápoje; ovocné nápoje a ovocné šťavy; sirupy a iné prípravky na výrobu nápojov.

(540) COOP JEDNOTA Active life

(731) COOP Jednota Slovensko, spotrebné družstvo, Bajkalská 25, 827 18 Bratislava, SK;

(210) 1366-2013

(220) 31.7.2013

10(511) 29, 30, 31, 32

(511) 29 - Mäso, ryby, hydina a zverina; mäsové výťažky; konzervované, mrazené, sušené a varené ovocie a zelenina; ovocné rôsoly, husté zaváraniny, kompóty; vajcia; mlieko a mliečne výrobky; jedlé oleje a tuky.

30 - Káva, čaj, kakao a kávové náhradky; ryža; tapioka a ságo; múka a obilninové výrobky; chlieb, pekárske a cukrárske výrobky; zmrzliny; cukor, med, melasový sirup; kvasnice, prášky do pečiva; soľ; horčica; ocot, omáčky (chuťové príslady); koreniny; konzumný ľad.

31 - Obilniny a poľnohospodárske, záhradnicke a lesné produkty, ktoré nie sú zahrnuté v iných triedach; čerstvé ovocie a zelenina; semená.

32 - Minerálne a sýtené vody a iné nealkoholické nápoje; ovocné nápoje a ovocné šťavy; sirupy a iné prípravky na výrobu nápojov.

(540)



(591) biela, modrá, zelená, červená, žltá

(731) COOP Jednota Slovensko, spotrebné družstvo, Bajkalská 25, 827 18 Bratislava, SK;

(210) 1367-2013

(220) 31.7.2013

10(511) 30

(511) 30 - Káva, čaj, kakao a kávové náhradky; ryža; tapioka a ságo; múka a obilninové výrobky; chlieb, pekárske výrobky; zmrzlina; cukor, med, melasový sirup; kvasnice, prášky do pečiva; soľ; horčica; ocot, omáčky (chuťové príslady); koreniny; konzumný ľad.

(540) Kulina

(731) COOP Jednota Slovensko, spotrebné družstvo, Bajkalská 25, 827 18 Bratislava, SK;

(210) 1368-2013

(220) 31.7.2013

10(511) 29, 30, 31, 32

(511) 29 - Mäso, ryby, hydina a zverina; mäsové výťažky; konzervované, mrazené, sušené a varené ovocie a zelenina; ovocné rôsoly, husté zaváraniny, kompóty; vajcia; mlieko a mliečne výrobky; jedlé oleje a tuky.

30 - Káva, čaj, kakao a kávové náhradky; ryža; tapioka a ságo; múka a obilninové výrobky; chlieb, pekárske a cukrárske výrobky; zmrzliny;

cukor, med, melasový sirup; kvasnice, prášky do pečiva; soľ; horčica; ocot, omáčky (chuťové príslady); koreniny; konzumný ľad.

31 - Obilniny a poľnohospodárske, záhradnicke a lesné produkty, ktoré nie sú zahrnuté v iných triedach; čerstvé ovocie a zelenina; semená; rastliny a kvety; potrava pre zvieratá; slad.

32 - Pivo; minerálne a sýtené vody a iné nealkoholické nápoje; ovocné nápoje a ovocné šťavy; sirupy a iné prípravky na výrobu nápojov.

(540) COOP JEDNOTA Bio

(731) COOP Jednota Slovensko, spotrebné družstvo, Bajkalská 25, 827 18 Bratislava, SK;

(210) 1369-2013

(220) 31.7.2013

10(511) 29, 30, 31, 32

(511) 29 - Mäso, ryby, hydina a zverina; mäsové výťažky; konzervované, mrazené, sušené a varené ovocie a zelenina; ovocné rôsoly, husté zaváraniny, kompóty; vajcia; mlieko a mliečne výrobky; jedlé oleje a tuky.

30 - Káva, čaj, kakao a kávové náhradky; ryža; tapioka a ságo; múka a obilninové výrobky; chlieb, pekárske a cukrárske výrobky; zmrzliny; cukor, med, melasový sirup; kvasnice, prášky do pečiva; soľ; horčica; ocot, omáčky (chuťové príslady); koreniny; konzumný ľad.

31 - Obilniny a poľnohospodárske, záhradnicke a lesné produkty, ktoré nie sú zahrnuté v iných triedach; čerstvé ovocie a zelenina; semená; rastliny a kvety; potrava pre zvieratá; slad.

32 - Pivo; minerálne a sýtené vody a iné nealkoholické nápoje; ovocné nápoje a ovocné šťavy; sirupy a iné prípravky na výrobu nápojov.

(540)



(591) zelená, biela, modrá, červená

(731) COOP Jednota Slovensko, spotrebné družstvo, Bajkalská 25, 821 18 Bratislava, SK;

(210) 1370-2013

(220) 31.7.2013

10(511) 5

(511) 5 - Pesticídy, prípravky na ničenie škodcov, herbicídy a insekticídy.

(540) BALATON

(731) Dow AgroSciences LLC, 9330 Zionsville Road, Indianapolis, Indiana 46268, US;

(740) Tomeš Pavol, Ing., Bratislava, SK;

(210) 1371-2013

(220) 31.7.2013

10(511) 1, 3, 5, 6, 9, 11, 16, 21, 25, 29, 30, 31, 32, 33, 34

(511) 1 - Chemikálie pre priemysel, vedu, fotografiu, poľnohospodárstvo, záhradníctvo, lesníctvo; nespracované umelé živice, nespracované plasty;

pôdne hnojivá; zmesi do hasiacich prístrojov; prípravky na kalenie a zváranie kovov; chemické látky na konzervovanie potravín; triesloviny; lepidlá a spojivá pre priemysel.

3 - Bieliace prípravky a pracie prostriedky; prípravky na čistenie, leštenie, odmasťovanie a brúsenie; mydlá; voňavkárské výrobky, éterické oleje, kozmetické prípravky, vlasové vodičky; prípravky na čistenie zubov.

5 - Farmaceutické a zverolekárske výrobky; hygienické výrobky na lekárske použitie; diétne potraviny a diétne látky na lekárske alebo zverolekárske účely, potraviny pre dojčatá; potravinové doplnky pre ľudí a zvieratá; náplasti, obväzový materiál; hmoty na plombovanie zubov a zubné vosky; dezinfekčné prostriedky; prípravky na ničenie hmyzu; fungicidy, herbicidy.

6 - Obyčajné kovy a ich zliatiny; kovové stavebné materiály; prenosné kovové stavby; kovový materiál na železničné trate; kovové káble a drôty okrem elektrických; zámočnicke výrobky a drobný železiarsky tovar; kovové potrubia a rúry; bezpečnostné schránky; kovové výrobky, ktoré nie sú zahrnuté v iných triedach; rudy.

9 - Vedecké, námorné, geodetické, fotografické, kinematografické, optické, signalizačné, kontrolné, záchranné a vyučovacie prístroje a nástroje a prístroje a nástroje na meranie a váženie; prístroje a nástroje na vedenie, distribúciu, transformáciu, akumuláciu, reguláciu alebo ovládanie elektrického prúdu; prístroje na nahrávanie, prenos a reprodukciu zvuku alebo obrazu; magnetické nosiče údajov, záznamové disky; kompaktné disky, disky DVD a ostatné nosiče digitálnych záznamov; mechanizmy mincových prístrojov; registračné pokladnice, počítačové stroje, zariadenia na spracovanie údajov, počítače, počítačové programy; hasiace prístroje.

11 - Zariadenie na osvetľovanie, vykurovanie, výrobu pary, varenie, chladenie a sušenie, vetranie, rozvod vody a sanitárne zariadenia.

16 - Papier, lepenka a výrobky z týchto materiálov, ktoré nie sú zahrnuté v iných triedach; tlačiarenské výrobky; knihárske potreby; fotografie; papiernický tovar a písacie potreby; lepidlá na kancelárske účely alebo pre domácnosť; potreby pre umelcov; maliarske štetce; písacie stroje a kancelárske potreby okrem nábytku; učebné a vyučovacie pomôcky okrem prístrojov; plastové obaly, ktoré nie sú zahrnuté v iných triedach; tlačiarenské typy; štočky.

21 - Domáce a kuchynské potreby a nádoby; hrebene a špongie; kefy a štetce okrem maliarskych; materiály na výrobu kief; čistiace potreby; oceľová vlna a drôtenky; surové sklo alebo sklo ako polotovary okrem skla pre stavebníctvo; výrobky zo skla, porcelánu a keramiky, ktoré nie sú zahrnuté v iných triedach.

25 - Odevy, obuv a príkrývky hlavy.

29 - Mäso, ryby, hydina a zverina; mäsové výrobky; konzervované, mrazené, sušené a varené ovocie a zelenina; ovocné rôsoly, husté zaváraniny, kompóty; vajcia; mlieko a mliečne výrobky; jedlé oleje a tuky.

30 - Káva, čaj, kakao a kávové náhradky; ryža; tapioka a ságo; múka a obilninové výrobky; chlieb, pekárske a cukrárske výrobky; zmrzliny;

cukor, med, melasový sirup; kvasnice, prášky do pečiva; soľ; horčica; ocot, omáčky (chuťové príslady); koreniny; konzumný ľad.

31 - Obilniny a poľnohospodárske, záhradnicke a lesné produkty, ktoré nie sú zahrnuté v iných triedach; živé zvieratá; čerstvé ovocie a zelenina; semená; rastliny a kvety; potrava pre zvieratá; slad.

32 - Pivo; minerálne a sýtené vody a iné nealkoholické nápoje; ovocné nápoje a ovocné šťavy; sirupy a iné prípravky na výrobu nápojov.

33 - Alkoholické nápoje (okrem piva).

34 - Tabak; fajčiarske potreby; zápalky.

(540) COOP JEDNOTA

Tradičná kvalita

(731) COOP Jednota Slovensko, spotrebné družstvo, Bajkalská 25, 827 18 Bratislava, SK;

(210) 1378-2013

(220) 1.8.2013

10(511) 35, 37, 42

(511) 35 - Dražby, marketing, marketingové štúdie, obchodné alebo podnikateľské informácie, obchodné odhady, obchodný alebo podnikateľský prieskum, poradenstvo v obchodnej činnosti, prieskum trhu, reklama, prenájom reklamných plôch, rozširovanie reklamných alebo inzertných oznámov, rozširovanie reklamných materiálov zákazníkom (letáky, prospekty, tlačoviny, vzorky).

37 - Demolácia budov, izolovanie stavieb, klampiarstvo a inštalatérstvo, montovanie lešení, murovanie, murárske práce, stavebné informácie, stavebné poradenstvo, stavebníctvo (stavebná činnosť), stavebný dozor, utesňovanie budov, utesňovanie stavieb.

42 - Architektonické poradenstvo, architektúra (architektonické služby), módné dizajnérstvo, geologické expertízy, geologický prieskum, geologický výskum, grafické dizajnérstvo, expertízy (inžinierske práce), prieskumy (inžinierske práce), štúdie technických projektov, projektová činnosť, urbanistické plánovanie, vypracovanie stavebných výkresov.

(540)



(591) C:56, M:9, Y100, K:0;C:42, M:100, Y:73, K:64

(731) EQMI INVESTMENTS LIMITED, Avlonos 1, Maria House, 1075 Nicosia, CY;

(740) Advokátska kancelária Kadlubiec, Starzyk a partneri, s.r.o., Žilina, SK;

(210) 1379-2013

(220) 1.8.2013

10(511) 16

(511) 16 - Papier; papiernický tovar.

(540) Starprint

(731) Antalis a.s., Mlynské nivy 73, 821 05 Bratislava, SK;

- (210) 1380-2013
(220) 1.8.2013
10(511) 33
(511) 33 - Šumivé víno.
(540)



- (731) HUBERT J.E., s.r.o., Vinárska 137, 926 01 Sereď, SK;
(740) Budaj Miroslav, JUDr., Bratislava, SK;

- (210) 1384-2013
(220) 1.8.2013
10(511) 30, 32, 35
(511) 30 - Zmrzlina a ľad na osvieženie.
32 - Nealkoholické nápoje; nealkoholické ovocné nápoje; nealkoholické ovocné výťažky; ovocné nektáre; ovocné šťavy; minerálne vody; nealkoholické šumivé nápoje; príchute na výrobu nápojov; sirupy na výrobu nápojov.
35 - Propagačná činnosť; reklama; pomoc pri riadení obchodnej činnosti; obchodná administratíva; kancelárske práce.
(540)



- (731) Kofola ČeskoSlovensko a.s., Nad Porubkou 2278/31a, 708 00 Ostrava, CZ;
(740) Zathurecky InPaRtners, s. r. o., Banská Bystrica, SK;

- (210) 1391-2013
(220) 2.8.2013
10(511) 35, 41
(511) 35 - Obchodný manažment v oblasti umenia.
41 - Orchestre; organizovanie a vedenie koncertov.
(540) **SLOVAK PHILHARMONIC CHOIR**
(731) Slovenská filharmónia, Medená 3, 816 01 Bratislava, SK;
(740) Švec Milan, JUDr., Bratislava, SK;

- (210) 1394-2013
(220) 2.8.2013
10(511) 35, 41
(511) 35 - Obchodný manažment v oblasti umenia.
41 - Koncertné siene, sály; orchestre; organizovanie živých vystúpení; organizovanie a vedenie koncertov.
(540) **SLOVENSKÁ FILHARMÓNIA**
(731) Slovenská filharmónia, Medená 3, 816 01 Bratislava, SK;
(740) Švec Milan, JUDr., Bratislava, SK;

- (210) 1395-2013
(220) 2.8.2013
10(511) 35, 41
(511) 35 - Obchodný manažment v oblasti umenia.
41 - Orchestre; organizovanie a vedenie koncertov.
(540) **SLOWAKISCHE PHILHARMONIE**
(731) Slovenská filharmónia, Medená 3, 816 01 Bratislava, SK;
(740) Švec Milan, JUDr., Bratislava, SK;

- (210) 1396-2013
(220) 2.8.2013
10(511) 39
(511) 39 - Kamiónová nákladná doprava; doprava, preprava.
(540)



- (591) biela, modrá, strieborná, sivá
(731) Kováč transport s. r. o., Trenčianska cesta 54, 957 01 Bánovce nad Bebravou, SK;

- (210) 1397-2013
(220) 2.8.2013
10(511) 39
(511) 39 - Kamiónová nákladná doprava; doprava, preprava.
(540)



- (591) biela, modrá, strieborná, sivá
(731) Kováč transport s. r. o., Trenčianska cesta 54, 957 01 Bánovce nad Bebravou, SK;

- (210) 1401-2013
(220) 2.8.2013
10(511) 35, 39, 41
(511) 35 - On line reklama na počítačovej komunikačnej sieti.
39 - Rezervácia zjazdov.
41 - Informácie o možnostiach rekreácie.
(540) **minute.sk**
(731) Travel.Sk s.r.o., Einsteinova 24, 851 01 Bratislava, SK;

- (210) 1404-2013
(220) 5.8.2013
10(511) 35, 36, 39
(511) 35 - Administratívne spracovanie obchodných objednávok; aktualizovanie reklamných materiálov; grafická úprava tlačovín na reklamné účely; marketing; marketingové štúdie; obchodné alebo podnikateľské informácie; obchodné alebo podnikateľské poradenstvo; obchodné odhady; obchodný alebo podnikateľský prieskum; organizovanie výstav na komerčné alebo reklamné účely; prieskum trhu; public relations; reklama.

36 - Oceňovanie nehnuteľností; prenájom bytov; prenájom kancelárskych priestorov; prenájom nehnuteľností; správa nehnuteľností; sprostredkovateľská činnosť s nehnuteľnosťami; vyberanie nájomného.

39 - Prenájom garáží; prenájom miesta na parkovanie; prenájom skladov.

(540)



(591) zelená, čierna

(731) J & T REAL ESTATE, a.s., Dvořákovo nábřežie 10, 811 02 Bratislava, SK;

(740) Advokátska kancelária RELEVANS s.r.o., Bratislava, SK;

(210) 1407-2013

(220) 5.8.2013

10(511) 19, 20, 27, 35, 37, 40

(511) 19 - Materiály na stavbu a pokrývanie ciest; spojovacie materiály na cestné opravy; cestné zvodidlá s výnimkou kovových; dlažby s výnimkou kovových; dlaždice s výnimkou kovových; stavebné nekovové dlaždice a obkladačky; dlaždicové podlahy s výnimkou kovových; dlážky s výnimkou kovových; hrubý štrk (stavebný materiál); kameň; kameniny pre stavebníctvo; mramor; spojivá do muriva; obkladový materiál na budovy s výnimkou kovového; stavebný kameň; stavebný materiál s výnimkou kovového; štrk; stavebné konštrukcie s výnimkou kovových; konštrukcie s výnimkou kovových; konštrukčné materiály s výnimkou kovových; stavebné panely s výnimkou kovových; žiaruvzdorné nekovové stavebné materiály; žiaruvzdorný kameň; nekovové vystužovacie materiály pre stavebníctvo; nekovové schodiskové stupne (časti schodísk); schodiská s výnimkou kovových; stupne schodov s výnimkou kovových; náhrobky s výnimkou kovových; pomníky s výnimkou kovových; náhrobné dosky s výnimkou kovových; nekovové náhrobné tabule; náhrobné kamene; obruby na náhrobky s výnimkou kovových; ploty s výnimkou kovových; nekovové obklady (stavebné konštrukcie); obklady stien a priečok s výnimkou kovových; obloženia s výnimkou kovového (stavebné konštrukcie); vonkajšie plášte budov s výnimkou kovových; dverové prahy s výnimkou kovových; dverové rámy s výnimkou kovových; mozaiky (stavebníctvo); umelecké diela z kameňa, betónu a mramoru; podpery s výnimkou kovových; preklady s výnimkou kovových; rímasy s výnimkou kovových; verandy (nekovové konštrukcie); veže na skoky do vody s výnimkou kovových; busty z kameňa, betónu alebo mramoru; figúriny z kameňa, betónu alebo mramoru; ohrady hrobiek alebo hrobov s výnimkou kovových; bazény (nekovové konštrukcie); altánky (nekovové konštrukcie); brány s výnimkou kovových; lejárské formy s výnimkou kovových; lišty s výnimkou kovových; omietky pre stavebníctvo.

20 - Nekovové schodíky.

27 - Podlahové krytiny; rohožky; koberce; kobercové podlahy.

35 - Sprostredkovateľské práce; poradenstvo v obchodnej činnosti; odborné obchodné alebo podnikateľské poradenstvo; obchodné rady a informácie spotrebiteľom; predvádzanie tovaru; prezentácia výrobkov v komunikačných médiách pre maloobchod; rozširovanie reklamných materiálov zákazníkom (letáky, prospekty, tlačoviny, vzorky); rozširovanie vzoriek tovarov.

37 - Pokládka povrchov komunikácií; stavebníctvo (stavebná činnosť); stavebné informácie; stavebné poradenstvo; izolovanie proti vlhkosti (stavebníctvo); izolovanie stavieb; údržba bazénov; prenájom stavebných strojov a zariadení; čistenie exteriérov budov; čistenie vonkajšieho povrchu budov.

40 - Konečná úprava povrchov.

(540)



(591) oranžová, čierna

(731) PRESSBETON SK, s.r.o., Bučany 264, 919 28 Bučany, SK;

(740) I.U.S. JUDr. Katarína Marková s. r. o., Bratislava, SK;

(210) 1419-2013

(220) 7.8.2013

10(511) 25

(511) 25 - Košeľe; košeľe s krátkym rukávom; kombinézy (oblečenie); kostýmy, obleky; nohavice; nepremokavé komplety (oblečenie); sukne; pulóvre; bundy; saká; tričká.

(540)



(591) čierna, fialová, cyklámenová

(731) Kollárová Stanislava, Krátka 3078/7, 934 01 Levice, SK;

(210) 1439-2013

(220) 8.8.2013

10(511) 30

(511) 30 - Káva; kávové výtlačky; prípravky a nápoje vyrobené prevažne z kávy; ľadová káva; kávové náhradky, výtlačky z kávových náhradiek, prípravky a nápoje vyrobené prevažne z kávových náhradiek; cigória; čaj; čajové výtlačky; prípravky a nápoje vyrobené prevažne z čaju; ľadový čaj; prípravky vyrobené prevažne zo sladku na ľudskú spotrebu; kakao a prípravky a nápoje vyrobené prevažne z kakaa; čokoláda; čokoládové výrobky; prípravky a nápoje vyrobené prevažne z čokolády; cukrovinky; sladkosti; cukríky; cukor; žuvačky nie na lekárske účely; prírodné sladidlá; pekárske výrobky; chlieb; droždie, pečivo, sušienky, zákusky, kekсы, oblátky, karamelky; dezerty (cukrovinky); pudinky; zmrzliny; vodové zmrzliny; šerbety (zmrzlinové nápoje); mra-

zené cukrovinky; mrazené zákusky; mrazené dezerty (cukrovinky); mrazené jogurty; zmesi na výrobu zmrzliny a/alebo vodovej zmrzliny, a/alebo šerbetov (zmrzlinových nápojov), a/alebo mrazených cukroviniek, a/alebo mrazených zákuskov, a/alebo mrazených dezertov (cukroviniek), a/alebo mrazených jogurtov; med a medové náhradky; raňajkové cereálie; müsli (cereálne tyčinky a cereálne zmesi na konzumáciu); kukuričné vločky; cereálne tyčinky; cereálie na priamu spotrebu; prípravky z cereálií; ryža; cestoviny; rezance; potraviny vyrobené prevažne z ryže, múky alebo cereálií, tiež vo forme hotových jedál; pizza; sendviče; zmesi potravinovej kaše a predpripraveného cesta; omáčky (chuťové prísady); sójová omáčka; kečup; výrobky na dochucovanie alebo korenenie jedla; jedlé korenie; chuťové prísady; dresingy do šalátov; majonéza; horčica; ocot.

(540)



- (591) biela, čierna, modrá, červená, béžová
(731) Société des Produits Nestlé S. A., 1800 Vevey, CH;
(740) Ružička Csekes s. r. o., Bratislava, SK;

(210) 1473-2013

(220) 13.8.2013

10(511) 16, 35, 38, 41

(511) 16 - Brožúry; časopisy (periodiká); formuláre (tlačoviny); fotografie (tlačoviny); kancelárske potreby s výnimkou nábytku; kartón, lepenka; letáky; lístky; nálepky na kancelárske použitie alebo pre domácnosť; obálky na dokumenty (kancelárske potreby); oznámenia (papiernický tovar); papier; papierové alebo plastové vrecká a tašky na balenie; periodiká; písacie potreby; plagáty; prospekty; pútače z papiera alebo lepenky; reklamné tabule z papiera, kartónu alebo lepenky; samolepky (papiernický tovar); tlačené publikácie; tlačoviny.

35 - Marketing; nábor zamestnancov; pomoc pri riadení obchodnej činnosti; poradenstvo v obchodnej činnosti; organizovanie komerčných alebo reklamných veľtrhov; personálne poradenstvo; prieskum trhu; reklama; on line reklama na počítačovej komunikačnej sieti; prenájom reklamných plôch; uverejňovanie reklamných textov; rozširovanie reklamných alebo inzertných oznámení; rozširovanie reklamných materiálov zákazníkom (letáky, prospekty, tlačoviny, vzorky); sprostredkovateľne práce; vydávanie reklamných alebo náborových textov; vyhľadávanie sponzorov; vylepovanie plagátov.

38 - Počítačová komunikácia; posielanie správ; poskytovanie diskusných fór on line; poskytovanie priestoru na diskusiu na internete.

41 - Informácie o výchove a vzdelávaní; odborné preškolenie; organizovanie a vedenie konferencií; organizovanie a vedenie kongresov; organizovanie a vedenie seminárov; organizovanie a vedenie sympózií; organizovanie kultúrnych

alebo vzdelávacích výstav; poradenstvo pri voľbe povolania (poradenstvo v oblasti výchovy a vzdelávania); školenie; vzdelávacie služby.

(540)



(591) biela, čierna, zelená, tyrkysová

(731) Slovenský Spolok Študentov Farmácie, Odbojárov 10, 832 32 Bratislava, SK;

(210) 1476-2013

(220) 14.8.2013

10(511) 9, 35, 36, 38, 39, 41, 42, 43, 44, 45

(511) 9 - Vedecké, námorné, geodetické, fotografické, kinematografické, optické, signalizačné, kontrolné, záchranné a vyučovacie prístroje a nástroje a prístroje a nástroje na meranie a váženie; prístroje a nástroje na vedenie, distribúciu, transformáciu, akumuláciu, reguláciu alebo ovládanie elektrického prúdu; prístroje na nahrávanie, prenos a reprodukciu zvuku alebo obrazu; magnetické nosiče údajov, záznamové disky; kompaktné disky, disky DVD a ostatné nosiče digitálnych záznamov; mechanizmy mincových prístrojov; registračné pokladnice, počítaacie stroje, zariadenia na spracovanie údajov, počítače; počítačové programy; hasiace prístroje.

35 - Reklamné služby; obchodný manažment; obchodná administratíva; kancelárske práce.

36 - Poisťovníctvo; finančníctvo; peňažníctvo; realitné služby.

38 - Telekomunikačné služby.

39 - Preprava; balenie a skladovanie tovaru; organizovanie ciest.

41 - Výchova; vzdelávanie; zábava; športová a kultúrna činnosť.

42 - Vedecké a technologické služby a s nimi súvisiaci výskum a projektovanie; priemyselné analýzy a priemyselný výskum; navrhovanie a vývoj počítačového hardvéru a softvéru.

43 - Stravovacie služby; prechodné ubytovanie.

44 - Lekárske služby; zverolekárske služby; starostlivosť o hygienu a krásu ľudí alebo zvierat; poľnohospodárske, záhradnícke a lesnícke služby.

45 - Právne služby; bezpečnostné služby na ochranu osôb a majetku; osobné a sociálne služby poskytované tretími osobami na uspokojovanie potrieb jednotlivcov.

(540)

akciomat

(731) MEIP s.r.o., Cyklistická 856/9, 040 01 Košice, SK;

(210) 1480-2013

(220) 15.8.2013

10(511) 35, 41, 42

(511) 35 - Veľkoobchodná a maloobchodná služby s laboratórnym materiálom ako laboratórne sklo a laboratórne chemikálie; služby ako záznam, prepis, zostavovanie, kompilácia (zhromažďova-

nie dokumentov) alebo systematizácia písomných oznamov a záznamov, ako aj kompilácia matematických alebo štatistických údajov.

41 - Organizovanie kurzov, školení a seminárov.
42 - Vedecké a technologické služby a s nimi súvisiaci výskum a projektovanie; priemyselné analýzy, predovšetkým chemické analýzy a priemyselný výskum; kvalitatívne a kvantitatívne zisťovanie faktorov životného prostredia a pracovného prostredia, odbery vzoriek pitných vôd a vôd na kúpanie na účely chemického vyšetrenia.

(540)



(591) modrá, svetlomodrá, biela
(731) GEOLAB, s.r.o., Rampová 4, 040 01 Košice, SK;

(210) 1487-2013

(220) 16.8.2013

10(511) 35, 39, 41, 43, 44

(511) 35 - Administratívna správa hotelov.
39 - Preprava cestujúcich.
41 - Organizovanie a vedenie konferencií.
43 - Služby barov, kaviarne, penzióny, poskytovanie hotelového ubytovania, prenájom prednáškových sál, reštaurácie (jedálne), rezervácia penziónov, hotelierske služby.
44 - Salóny krásy, masáže.

(540)



(591) odtiene hnedej, čierna
(731) PDMM PROJEKT, s. r. o., Na Hrebienku 31, 811 02 Bratislava, SK;

(210) 5091-2013

(220) 7.2.2013

10(511) 5, 10, 35, 42, 44

(511) 5 - Farmaceutické výrobky, hlavne liečivá.
10 - Pomôcky na liečebné účely patriace do triedy 10, napríklad lekárske nástroje a prístroje, analyzátory, aplikátory vrátane injektorov.
35 - Pomoc pri riadení obchodnej činnosti, hlavne obchodu a správy, poskytovanie marketingových a reklamných služieb, napríklad spojených s farmaceutickými výrobkami, liečebnými metódami a postupmi.
42 - Vedecké informácie, hlavne z oblasti medicíny a farmácie, poradenská činnosť v oblasti výskumu a vývoja techniky.
44 - Lekárske služby.

(540)



(731) Ferring B.V., Polaris Avenue 144, NL - 2132 JX Hoofddorp, NL;

(740) Fajnorová Mária, Ing., Bratislava, SK;

(210) 5093-2013

(220) 7.2.2013

10(511) 9, 16, 35, 36, 38, 41

(511) 9 - Prístroje a nástroje na záznam, uchovanie, prevod, prenos alebo reprodukciu zvuku alebo obrazu; prístroje na spracovanie informácií a počítače vrátane ich jednotlivých súčastí a náhradných dielcov patriacich do triedy 9; počítačové hry; hlavolamy elektrické alebo elektronické; reklamné prístroje na striedavé obrazy; svetelná reklama; svetelné reklamné prístroje; nosiče záznamov nahrané i nenahrané; videokazety nahrané i nenahrané; audiokazety nahrané i nenahrané; audiovizuálne programy; audioprogramy; audiovizuálne diela; audiovizuálne diela v digitálnej podobe; exponované a kreslené filmy, hudobné diela nahrané na nosičoch, optické disky, čítacie zariadenia slúžiace na spracovanie dát; programové vybavenie počítačov; softvér; hardvér výpočtovej techniky alebo komunikačnej alebo informačnej techniky; elektronické databázy a databázové produkty a systémy; informácie a záznamy na nosiči s výnimkou nosičov papierových z triedy 16; informácie, dáta, databázy a informačné produkty na nosičoch alebo aj v elektronických dátových, informačných, počítačových a komunikačných sieťach; súvisiaci softvér a hardvér; elektronické alebo dátové, alebo informačné, alebo komunikačné, alebo výpočtové siete vrátane jednotlivých súčastí a náhradných dielcov obsiahnutých v triede 9; multimediálne aplikácie, multimediálne alebo informačné katalógy, elektronické publikácie, elektronické časopisy, elektronické periodiká a knihy v elektronickej podobe.

16 - Papier; výrobky z papiera; tlačiarenské výrobky; štočky; tlačiarenské typy; periodické a neperiodické publikácie; knihy; učebnice a učebné pomôcky; časopisy; noviny; fotografie; informačné produkty na papierových nosičoch; letáky; plagáty; vstupenky; dáta a databázy na papierových nosičoch; tlačene manuály; reklamné, propagačné, úžitkové, umelecké alebo ozdobné predmety z papiera; výrobky z papiera, napríklad pohľadnice, listový papier, obálky, želania, kalendáre, samolepky, oblačky, vystrihovačky, kartičky, tašky - patriace do triedy 16; zošity; skicáre; pastelky; peračníky; perá; nože na papier; ťažidlá; hudobné blahoželania (pohľadnice).

35 - Reklamná, inzertná a propagačná činnosť; sprostredkovanie reklamnej, inzertnej a propagačnej činnosti prostredníctvom akéhokoľvek média; public relations; prieskum verejnej mienky; prieskum trhu vrátane poradenstva pre organizácie a riadenie obchodu; spracovanie marketingových štúdií, informačných služieb a vytváranie informačných systémov; poradenská činnosť v odbore reklamy a pri obchodnej činnosti; vydávanie reklamných a/alebo náborových textov, propagačných a inzertných tlačovín; rozširovanie reklamných a/alebo inzertných materiálov; šírenie a prenos inzercie a reklamy prostredníctvom telefónnych sietí (telefónne marketingové

služby); obchodný prieskum a analýza trhu; marketing; organizovanie reklamných a obchodných predvádzacích akcií výrobkov a služieb vrátane obchodných výstav a ich sprievodných akcií; distribúcia tovarov a tlačovín na reklamné účely; zabezpečovanie predplatného novin a časopisov; obchodné zastúpenie tuzemských a zahraničných firiem; obchodný a podnikateľský informačný servis; obchodné poradenské a konzultačné služby; systemizácia informácií do počítačových databáz; obchodné sprostredkovanie v oblasti kultúry, výchovy, zábavy a športu; organizovanie spotrebiteľských súťaží a hier (podpora predaja).

36 - Finančné služby a konzultačné finančné služby; vyhodnocovanie finančných služieb; finančné analýzy; finančné informácie; finančné poradenstvo.

38 - Telematika; výmena šírenie a/alebo získavanie správ a informácií vrátane sprievodného zvuku; šírenie elektronických časopisov, informácií, elektronických periodík, kníh v elektronickej podobe, audio alebo audiovizuálnych diel prostredníctvom informačnej alebo dátovej, alebo elektronickej, alebo komunikačnej, alebo telekomunikačnej, alebo počítačovej siete, najmä internetu, pomocou satelitov; zverejňovanie, rozširovanie a prenos informácií prostredníctvom všetkých informačných a telekomunikačných prostriedkov a sietí, satelitov a pod.; šírenie informácií prostredníctvom teletextu a počítačových a telekomunikačných sietí vrátane internetu; šírenie tlačovín, časopisov, periodík, kníh v elektronickej podobe prostredníctvom počítačovej siete vrátane internetu, prostredníctvom satelitov a pod.; prevádzkovanie elektronických nástienok, diskusných skupín a fór; poskytovanie prístupu k on-line informačným službám a k databázam.

41 - Vydavateľská a nakladateľská činnosť s výnimkou reklamnej; edičná činnosť s výnimkou reklamnej; redakčná činnosť; fotografovanie; fotoreportáže; poradenská činnosť v odbore vydavateľstva, nakladateľstva; nakladateľská a vydavateľská činnosť v odbore periodických a neperiodických publikácií v tlačenej aj elektronickej podobe s výnimkou reklamnej; publikačná činnosť s výnimkou reklamnej; nahrávanie nosičov zvukových alebo obrazovo zvukových; televízna produkcia s výnimkou reklamnej; filmová produkcia s výnimkou reklamnej; televízna výroba programov; tvorba a výroba televíznych a audiovizuálnych programov; agentúrna činnosť v oblasti kultúry; výchovná, vzdelávacia, súťažná a zábavná činnosť; zábavné alebo kultúrne, alebo vzdelávacie predstavenia; organizácia spoločenských a kultúrnych akcií; organizácia, prevádzkovanie a uskutočňovanie hier a súťaží i verejných; usporadúvanie a organizačné zabezpečenie kurzov, školení, prednášok, konferencií, organizovanie športových súťaží; usporadúvanie lotérií.

(540) **Hospodárske noviny**

(731) ECOPRESS a. s., Seberíniho 1, 820 07 Bratislava, SK;

(740) Hojčuš Peter, Ing., Bratislava, SK;

(210) **5110-2013**

(220) 12.2.2013

10(511) **9, 16, 35, 38, 39, 40, 41, 42, 45**

(511) 9 - Nahrané nosiče informácií, dát, zvuku a obrazu; elektronické publikácie, najmä s obsahom reportáží, správ, informácií; elektronické zoznamy a adresáre; elektronicky šírené informačné materiály, noviny, časopisy, knihy, obchodné a odborné publikácie.

16 - Tlačoviny a polygrafické výrobky; periodická a neperiodická tlač, najmä časopisy, noviny, prílohy novin, knihy, prospekty, letáky, brožúry, katalógy, zoznamy, adresáre, programy, plagáty, fotografie, pohľadnice, kalendáre, záložky; knižárske výrobky; propagačné materiály a predmety z papiera a plastických hmôt patriace do triedy 16, najmä brožúry, letáky, obálky; obalový materiál z papiera a plastických hmôt patriaci do tejto triedy; štočky; kancelárske potreby s výnimkou nábytku; písacie potreby.

35 - Reklamná, inzertná a propagačná činnosť; reklamná, inzertná a propagačná činnosť prostredníctvom počítačovej komunikačnej siete najmä internetu; komerčné informačné služby; komerčné informačné kancelárie; prenájom reklamného času vo všetkých komunikačných prostriedkoch; prenájom reklamných plôch; usporadúvanie predvádzacích akcií tovarov a služieb; usporadúvanie reklamných a obchodných výstav; zasielanie tovarov (na reklamné účely); vydávanie reklamných tlačovín; podnikateľské poradenstvo; prieskum trhu; spracovanie textov; zhromažďovanie údajov do počítačových databáz; sekretárske služby; pomoc pri riadení obchodu; konzultačná a poradenská činnosť v oblasti obchodu, prieskumu trhu, propagácie, reklamy a podnikania; sprostredkovanie obchodu s tovarmi; obchodné sprostredkovanie služieb uvedených v triedach 35, 38, 39, 40, 41, 42 a 45 tohto zoznamu.

38 - Šírenie správ, informácií, elektronických časopisov a novin, elektronických periodík, kníh v elektronickej podobe prostredníctvom elektronickej, telekomunikačnej alebo počítačovej siete, najmä internetu; tlačové agentúry; poskytovanie interaktívneho, elektronického zvukového a obrazového spojenia; poskytovanie priestoru na diskusiu na internete; poradenstvo v oblasti uvedených služieb.

39 - Distribučná činnosť v odbore zábavných, odborných a vzdelávacích tlačovín, publikácií, správ a informácií vrátane ich expedície.

40 - Polygrafické služby všetkých druhov, najmä tlačiarenské.

41 - Vydavateľská a nakladateľská činnosť s výnimkou vydávania reklamných alebo náborových textov; redakčná činnosť, najmä vydávanie časopisov a iných periodických publikácií; vydavateľská a nakladateľská činnosť v odbore zábavných, odborných, spravodajských a vzdelávacích tlačovín, publikácií, správ a informácií, zvukových a audiovizuálnych nosičov; on-line vydávanie tlačovín v elektronickej podobe (okrem reklamných); organizovanie odborných akcií, školení, kurzov, prednášok, konferencií, seminárov, sympózií, kongresov, diskusných klubov, spoločenských akcií a súťaží; prednášková a školiaca činnosť v oblasti ekonomiky a politiky;

usporadúvanie kultúrnych výstav; organizovanie kultúrnych, spoločenských a športových podujatí; produkčná a agentúrna činnosť v oblasti zábavy, výchovy a kultúry; poskytovanie elektronických publikácií (online) bez možnosti kopírovania; reportérske služby; fotografovanie; fotografická reportáž; zverejňovanie textov s výnimkou reklamných; grafická tvorba; elektronická edičná činnosť (DTP); poradenstvo v oblasti uvedených služieb.

42 - Grafický dizajn; grafika; poradenstvo v oblasti uvedených služieb.

45 - Spravovanie autorských práv; poradenstvo v oblasti autorských práv.

(540) **Pacientske listy**

(731) ECOPRESS a. s., Seberínho 1, 820 07 Bratislava, SK;

(740) Hojčuš Peter, Ing., Bratislava, SK;

(210) **5123-2013**

(220) 14.2.2013

10(511) 5, 29, 30

(511) 5 - Farmaceutické a parafarmaceutické výrobky; vitamínové prípravky; minerálne výživové doplnky; prípravky zo stopových prvkov pre ľudí a zvieratá; diétne a nutričné prípravky na lekárske účely; liečivá; sirupy na farmaceutické účely; výťažky z liečivých bylín a kombinované prípravky vitamínov, minerálov, stopových prvkov a bylinných výťažkov; potravinové doplnky obohatené vitamínmi alebo minerálmi, alebo stopovými prvkami na lekárske účely; multivitamínové prípravky; multiminerálové výživové doplnky; bylinné čaje na lekárske použitie; liečivé byliny; cukrovinky alebo pastilky, alebo tabletky, alebo tobolky, alebo kapsule, alebo žuvačky s liečivými prísadami; dietetické látky upravené na lekárske účely; minerálne vody a dietetické nápoje upravené na lekárske účely; diétne potraviny upravené na lekárske účely; výživové doplnky na lekárske účely; bielkovinové prípravky alebo potrava na lekárske účely; balzamy a krémy a masti na lekárske účely; chemické prípravky na lekárske účely; liečivé oleje; oleje na lekárske účely; tuky na lekárske účely; liečivé soli; tinktúry na lekárske účely; bylinné výťažky alebo sirupy na lekárske účely; vitamínové a minerálne výživové doplnky vo forme koncentrátov; proteínové koncentráty ako výživové prídavky k potravinám; droždie na farmaceutické účely; potravinové doplnky s liečebnými účinkami; výživné alebo dietetické prípravky na lekárske účely na denné doplnenie stravy ako instantná strava alebo samostatná zmes, ktorá sa skladá hlavne z mlieka v prášku alebo zo živočíšnych, alebo zeleninových proteínov, tiež s prídavkom vitamínov alebo minerálov, alebo stopových prvkov, alebo cukru; výživové doplnky prevažne obsahujúce látky živočíšneho pôvodu; výživové doplnky prevažne obsahujúce látky rastlinného pôvodu; proteínové výživové doplnky; výživové doplnky pre športovcov alebo osoby s vysokým energetickým výdajom.

29 - Jedlá želatína; želatínové výrobky a želatínové prípravky nie na lekárske účely (potrava); jedlé tuky; jedlé oleje; extrakty z chalúh (potrava);

mlieko; mliečne výrobky; jogurty; konzervované, sušené, varené alebo nakladané ovocie alebo zelenina; polievky; vývary; bujóny.

30 - Cukrovinky; žuvačky; bonbóny; zmrzliny; pekárske výrobky; cukrárske výrobky; kakao; káva; čaj; čokoláda; čokoládové, čajové, kakaoové alebo kávové nápoje; potraviny a pokrmy z obilnín na ľudskú spotrebu; cestoviny; mäsi; med; propolis na ľudskú potrebu.

(540) **Martians**

(731) WALMARK, a. s., Oldřichovice 44, 739 61 Třinec, CZ;

(740) Mešková Viera, Ing., Bratislava, SK;

(210) **5144-2013**

(220) 26.2.2013

10(511) 16, 25, 35, 38, 42

(511) 16 - Reklamné, propagačné a informačné materiály z papiera a plastických hmôt; knihy; brožúry; brožované knihy; knižné záložky; časopisy; periodiká; publikácie; noviny; tlačoviny; tlačivá; príručky; formuláre predovšetkým v súvislosti so systémom manažérstva kvality; plagáty; katalógy; kalendáre; prospekty; fotografie; grafické reprodukcie; školské potreby (papiernický tovar); papierové vľajky; pútače z papiera alebo lepenky; reklamné tabule z papiera, kartónu alebo lepenky; pečiatky; písacie potreby; nálepky; lepiace štítky; netextilné etikety; kancelárske potreby s výnimkou nábytku; papiernický tovar; albumy; atlasy; plastové fólie na balenie; predmety z kartónu; lepidlá a lepiace pásy na kancelárske účely a použitie v domácnosti; papierové utierky; vrecia a vrecká z papiera alebo plastových materiálov; ceruzky; formuláre; kartón; papierové obrúsky; obaly (papiernický tovar); papierové škatuľky ako obaly; papierové škatule ako obaly; škatuľky a škatule z kartónu; obrazy; papier; papierové podložky pod poháre; peračníky; puzdrá na perá; pečate; pohľadnice; portréty; tlačené zoznamy.

25 - Odevy; obuv a pokrývky hlavy; konfekcia; oblečenie; pánska, dámska a detská obuv; vysoká obuv; šnurovacie topánky; športová obuv; pracovná obuv patriaca do tejto triedy; papuče; spodná bielizeň; bundy; boa; body; cyklistické oblečenie; cylindre; členky; čiapky; chrániče uší ako pokrývka hlavy; detská výbavička; goliere; kabáty; kapucne; klobúky; kombiné; kombinézy ako oblečenie; korzety; kostýmy; obleky; košele; kožušiny ako oblečenie; krátke kabátiky; peľeríny; krátke kabáty s kapucňou; krátke nohavice; krátke nohavice jazdecké alebo spodné; kravaty; kúpacie plášte; pláštenky; manžety ako časti odevov; náprsenky; nohavice; pančuchy; pančuškové nohavice; pánske spodky; plavky; plážová obuv; plážové oblečenie; plážové a kúpacie doplnky; pleteniny ako oblečenie; oblečenie z imitácie kože; podprsenky; pokrývky hlavy; ponožky; pracovné plášte; pulóvre; pyžamá; rukavice; saká; spodničky; sukne; šály; šaty; šatky; šerpy; potníky; uniformy; vrchné ošatenie; zástery; závoje; zvrchníky; župany; vrecká na odevy; gymnastické dresy; maškarné kostýmy; šilty na pokrývky hlavy; celé topánky; galoše; podpätky; sandále; dámske, pánske, detské, chlapčenské

a dievčenské oblečenie; blúzky; otepľovačky; róby; pánske obleky; večerné obleky; kabáty kombinované s kožušinou; kožuchy; obleky do dažďa; vesty; opasky; podkolenky; pončá; štóly; športové oblečenie; športové saká; svetre; vreckovky; osobná bielizeň vrátane podprsieniek; nočné košele; tričká; tielka; tenisové a golfové oblečenie; džínsy; blejzre; zástery.

35 - Maloobchodné a veľkoobchodné služby aj prostredníctvom internetu s tovarmi, ako sú odevy, obuv a pokrývky hlavy, konfekcia, oblečenie, detská obuv, vysoká obuv, celé topánky, šnurovacie topánky, športová obuv, pracovná obuv, papuče, spodná bielizeň, bundy, boa, body, cyklistické oblečenie, cylindre, čelenky, čiapky, chrániče uší ako pokrývka hlavy, detská výbavička, textilné detské plienky, goliere, kabáty, kapucne, klobúky, kombiné, kombinézy ako oblečenie, korzety, kostýmy, obleky, košele, kožušiny ako oblečenie, krátke kabátiky, peleríny, krátke kabáty s kapučnou, krátke nohavice jazdecké alebo spodné, kravaty, kúpacie plášte, manžety ako časti odevov, náprsenky, nohavice, opasky, pančuchy, pančuškované nohavice, pánske spodky, plášte, plavky, plážová obuv, plážové oblečenie, plážové a kúpacie doplnky, obuv a plášte na kúpanie, pleteniny ako oblečenie, oblečenie z imitácie kože, podprsienky, pokrývky hlavy, ponožky, pracovné plášte, pulóvre, pyžamá, rukavice, saká, spodničky, sukne, šály, šaty, šatky, šerpy, tielka, potníky, tričká, vesty, uniformy, vrchné ošatenie, zástery, závoje, zvrchníky, župany, vrecká na odevy, gymnastické dresy, maškarné kostýmy, šilty na pokrývky hlavy, celé topánky, galoše, podpätky, sandále, kožené rukavice, dámske, pánske a dievčenské oblečenie, košele, blúzky, saká, krátke nohavice, otepľovačky, pláštenky, róby, pánske obleky, večerné obleky, zvrchníky, plášte, kabáty kombinované s kožušinou, kožuchy, plášte do dažďa, obleky do dažďa, vesty, opasky, ponožky, podkolenky, pončá, štóly, športové saká, svetre, vreckovky, osobná bielizeň vrátane podprsieniek, nočné košele, tričká, tielka, tenisové a golfové oblečenie, džínsy, blejzre, viazanky, rukavice, zástery, perá, kľúčienky, prívesky, otváráky, elektronika, športové potreby, kuchynské náradie, interiérové doplnky, sviečky, šperky, peňaženky, kabelky, elektronické cigarety, doplnky na mobilné telefóny, média na prenos, potraviny, nápoje, počítačové doplnky; obchodný alebo podnikateľský prieskum; reklama a propagácia; reklama online na počítačovej komunikačnej sieti; organizovanie výstav na obchodné a reklamné účely; sprostredkovanie obchodu s výrobkami s tovarmi ako kolínske vody, kozmetické prípravky (kozmetika), oleje na kozmetické účely, oleje na toaletné účely, parfumovaná voda, toaletné vody, odevy, obuv, pokrývky hlavy, konfekcia, oblečenie; rozmnožovanie dokumentov; grafická úprava tlačovín na reklamné účely; prenájom kancelárskych strojov a zariadení; prezentácia výrobkov v komunikačných médiách pre maloobchod; marketingové štúdie; prenájom kancelárskych strojov a zariadenia; prenájom kopírovacích strojov; prenájom reklamného času vo všetkých komunikačných médiách; prenájom reklamných materiálov; reklamná a propagačná

činnosť; sprostredkovateľská činnosť v reklamnej produkcii; vydávanie a aktualizovanie reklamných alebo náborových materiálov; rozširovanie reklamných materiálov; prenájom reklamných plôch; prieskum trhu; prieskum vzťahov s verejnosťou; sekretárske služby; zbieranie a zoraďovanie údajov do počítačových databáz; vedenie kartoték v počítači; vyhľadávanie informácií v počítačových súboroch; poradenstvo a pomoc pri riadení obchodných aktivít; odborné obchodné poradenstvo, predovšetkým obchodné poradenstvo pri predaji stavebného materiálu a pri stavebných činnostiach; poskytovanie uvedených služieb prostredníctvom komunikačných médií, elektronickej pošty, SMS správ, počítačových sietí a internetu, sprostredkovanie obchodu s tovarom.

38 - Telekomunikačný prenos elektronických poukázok, kupónov, tlačovín, časopisov, periodík, kníh a iných dát prostredníctvom telekomunikačnej siete vrátane internetu a/alebo intranetu; organizovanie prístupu k databázam na internete; poskytovanie chat-línií s použitím internetu; služby pre prístup k internetu; vysielanie programov cez internet; telekomunikačný prenos informácií na internete vrátane prevádzkovania elektronických nástieniek, chatov, blogov, diskusných skupín, predovšetkým v oblasti spotrebiteľských tém, zľavových kupónov a poukázok; poskytovanie prístupu k online informačným dátovým službám; telekomunikačné služby; poskytovanie telekomunikačného pripojenia do svetovej počítačovej siete; poskytovanie telekomunikačných kanálov na telenákupy; elektronická pošta; komunikácia prostredníctvom optických káblov; počítačová komunikácia; komunikácia pomocou počítačových terminálov; posielanie správ; poskytovanie priestoru na diskusiu na internete, predovšetkým v oblasti spotrebiteľských tém, zľavových kupónov a poukázok; poskytovanie používateľského prístupu do svetovej počítačovej siete; prenájom prístupového času do svetových počítačových sietí; prenájom zariadení na prenos informácií; prenos signálu pomocou satelitu; prenos správ a obrazových informácií pomocou počítača; spravodajské agentúry; rozhlasové vysielanie; televízne vysielanie; teletextové služby; tlačové kancelárie; výzvy (rádiom, telefónom alebo inými elektronickými komunikačnými prostriedkami); poskytovanie informácií o uvedených službách prostredníctvom komunikačných médií, elektronickej pošty, SMS správ, počítačových sietí a internetu.

42 - Hosťovanie na počítačových stránkach (webových stránkach); kalibrácia, kontrola kvality; grafický a priemyselný dizajn; módný dizajn; módné dizajnérstvo; grafické dizajnérstvo; poradenstvo v oblasti dizajnu; kontrola kvality; dizajnérstvo; skúšky materiálov; skúšanie textilu; zhotovovanie kópií počítačových programov; výskum a vývoj nových výrobkov (pre zákazníkov), služby vedecké a technologické včítane výskumu v oblasti vedy a priemyslu; priemyselné analýzy; priemyselný výskum; prevod a konverzia údajov a dokumentov z fyzických médií na elektronické média, poskytovanie uvedených služieb prostredníctvom komunikačných médií, elektronickej pošty, SMS správ, počítačových sietí a internetu.

(540)



(591) modrá, čierna, sivá, biela

(731) Sports trade s.r.o., Priemyselná 45, 071 01 Michalovce, SK;

(210) 5145-2013

(220) 26.2.2013

10(511) 16, 25, 35, 38, 42

(511) 16 - Reklamné, propagačné a informačné materiály z papiera a plastických hmôt; knihy; brožúry; brožované knihy; knižné záložky; časopisy; periodiká; publikácie; noviny; tlačoviny; tlačivá; príručky; formuláre predovšetkým v súvislosti so systémom manažérstva kvality; plagáty; katalógy; kalendáre; prospekty; fotografie; grafické reprodukcie; školské potreby (papiernický tovar); papierové vlajky; pútače z papiera alebo lepenky; reklamné tabule z papiera, kartónu alebo lepenky; pečiatky; písacie potreby; nálepky; lepiace štítky; netextilné etikety; kancelárske potreby s výnimkou nábytku; papiernický tovar; albumy; atlasy; plastové fólie na balenie; predmety z kartónu; lepidlá a lepiace pásky na kancelárske účely a použitie v domácnosti; papierové utierky; vrecia a vrecká z papiera alebo plastových materiálov; ceruzky; formuláre; kartón; papierové obrúsky; obaly (papiernický tovar); papierové škatuľky ako obaly; papierové škatule ako obaly; škatuľky a škatule z kartónu; obrazy; papier; papierové podložky pod poháre; peračníky; puzdrá na perá; pečate; pohľadnice; portréty; tlačené zoznamy.

25 - Odevy; obuv a pokrývky hlavy; konfekcia; oblečenie; pánska, dámska a detská obuv; vysoká obuv; šnurovacie topánky; športová obuv; pracovná obuv patriaca do tejto triedy; papuče; spodná bielizeň; bundy; boa; body; cyklistické oblečenie; cylindre; čelenky; čiapky; chrániče uší ako pokrývka hlavy; detská výbavička; golier; kabáty; kapucne; klobúky; kombiné; kombinézy ako oblečenie; korzety; kostýmy; obleky; košele; kožušiny ako oblečenie; krátke kabátiky; peleríny; krátke kabáty s kapučnou; krátke nohavice; krátke nohavice jazdecké alebo spodné; kravaty; kúpacie plášte; pláštenky; manžety ako časti odevov; náprsenky; nohavice; pančuchy; pančuškové nohavice; pánske spodky; plavky; plážová obuv; plážové oblečenie; plážové a kúpacie doplnky; pleteniny ako oblečenie; oblečenie z imitácie kože; podprsenky; pokrývky hlavy; ponožky; pracovné plášte; pulóvre; pyžamá; rukavice; saká; spodničky; sukne; šály; šaty; šatky; šerpy; potníky; uniformy; vrchné ošatenie; zástery; závoje; zvrchníky; župany; vrecká na odevy; gymnastické dresy; maškarné kostýmy; šilty na pokrývky hlavy; celé topánky; galoše; podpätky; sandále; dámske, pánske, detské, chlapčenské a dievčenské oblečenie; blúzky; otepľovačky; róby; pánske obleky; večerné obleky; kabáty kombinované s kožušinou; kožuchy; obleky do dažďa; vesty; opasky; podkolenky; pončá; štóly; športové oblečenie; športové saká; svetre; vreckovky; osobná bielizeň vrátane

podprseniek; nočné košele; tričká; tielka; tenisové a golfové oblečenie; džínsy; blejzre; zástery.

35 - Maloobchodné a veľkoobchodné služby aj prostredníctvom internetu s tovarmi, ako sú odevy, obuv a pokrývky hlavy, konfekcia, oblečenie, detská obuv, vysoká obuv, celé topánky, šnurovacie topánky, športová obuv, pracovná obuv, papuče, spodná bielizeň, bundy, boa, body, cyklistické oblečenie, cylindre, čelenky, čiapky, chrániče uší ako pokrývka hlavy, detská výbavička, textilné detské plienky, golier, kabáty, kapucne, klobúky, kombiné, kombinézy ako oblečenie, korzety, kostýmy, obleky, košele, kožušiny ako oblečenie, krátke kabátiky, peleríny, krátke kabáty s kapučnou, krátke nohavice jazdecké alebo spodné, kravaty, kúpacie plášte, manžety ako časti odevov, náprsenky, nohavice, opasky, pančuchy, pančuškové nohavice, pánske spodky, plášte, plavky, plážová obuv, plážové oblečenie, plážové a kúpacie doplnky, obuv a plášte na kúpanie, pleteniny ako oblečenie, oblečenie z imitácie kože, podprsenky, pokrývky hlavy, ponožky, pracovné plášte, pulóvre, pyžamá, rukavice, saká, spodničky, sukne, šály, šaty, šatky, šerpy, tielka, potníky, tričká, vesty, uniformy, vrchné ošatenie, zástery, závoje, zvrchníky, župany, vrecká na odevy, gymnastické dresy, maškarné kostýmy, šilty na pokrývky hlavy, celé topánky, galoše, podpätky, sandále, kožené rukavice, dámske, pánske a dievčenské oblečenie, košele, blúzky, saká, krátke nohavice, otepľovačky, pláštenky, róby, pánske obleky, večerné obleky, zvrchníky, plášte, kabáty kombinované s kožušinou, kožuchy, plášte do dažďa, obleky do dažďa, vesty, opasky, ponožky, podkolenky, pončá, štóly, športové saká, svetre, vreckovky, osobná bielizeň vrátane podprseniek, nočné košele, tričká, tielka, tenisové a golfové oblečenie, džínsy, blejzre, viazanky, rukavice, zástery, perá, kľúčanky, prívesky, otvaráky, elektronika, športové potreby, kuchynské náradie, interiérové doplnky, sviečky, šperky, peňaženky, kabelky, elektronické cigarety, doplnky na mobilné telefóny, média na prenos, potraviny, nápoje, počítačové doplnky; obchodný alebo podnikateľský prieskum; reklama a propagácia; reklama online na počítačovej komunikačnej sieti; organizovanie výstav na obchodné a reklamné účely; sprostredkovanie obchodu s výrobkami s tovarmi ako kolínske vody, kozmetické prípravky (kozmetika), oleje na kozmetické účely, oleje na toaletné účely, parfumovaná voda, toaletné vody, odevy, obuv, pokrývky hlavy, konfekcia, oblečenie; rozmnožovanie dokumentov; grafická úprava tlačovín na reklamné účely; prenájom kancelárskych strojov a zariadení; prezentácia výrobkov v komunikačných médiách pre maloobchod; marketingové štúdie; prenájom kancelárskych strojov a zariadenia; prenájom kopírovacích strojov; prenájom reklamného času vo všetkých komunikačných médiách; prenájom reklamných materiálov; reklamná a propagačná činnosť; sprostredkovateľská činnosť v reklamnej produkcii; vydávanie a aktualizovanie reklamných alebo náborových materiálov; rozširovanie reklamných materiálov; prenájom reklamných plôch; prieskum trhu; prieskum vzťahov

s verejnosťou; sekretárske služby; zbieranie a zoraďovanie údajov do počítačových databáz; vedenie kartoték v počítači; vyhľadávanie informácií v počítačových súboroch; poradenstvo a pomoc pri riadení obchodných aktivít; odborné obchodné poradenstvo, predovšetkým obchodné poradenstvo pri predaji stavebného materiálu a pri stavebných činnostiach; poskytovanie uvedených služieb prostredníctvom komunikačných médií, elektronickej pošty, SMS správ, počítačových sietí a internetu, sprostredkovanie obchodu s tovarom.

38 - Telekomunikačný prenos elektronických poukážok, kupónov, tlačovín, časopisov, periodík, kníh a iných dát prostredníctvom telekomunikačnej siete vrátane internetu a/alebo intranetu; organizovanie prístupu k databázam na internete; poskytovanie chat-línií s použitím internetu; služby pre prístup k internetu; vysielanie programov cez internet; telekomunikačný prenos informácií na internete vrátane prevádzkovania elektronických nástienok, chatov, blogov, diskusných skupín, predovšetkým v oblasti spotrebiteľských tém, zľavových kupónov a poukážok; poskytovanie prístupu k online informačným dátovým službám; telekomunikačné služby; poskytovanie telekomunikačného pripojenia do svetovej počítačovej siete; poskytovanie telekomunikačných kanálov na telenákupy; elektronickej pošta; komunikácia prostredníctvom optických káblov; počítačová komunikácia; komunikácia pomocou počítačových terminálov; posielanie správ; poskytovanie priestoru na diskusiu na internete, predovšetkým v oblasti spotrebiteľských tém, zľavových kupónov a poukážok; poskytovanie používateľského prístupu do svetovej počítačovej siete; prenájom prístupového času do svetových počítačových sietí; prenájom zariadení na prenos informácií; prenos signálu pomocou satelitu; prenos správ a obrazových informácií pomocou počítača; spravodajské agentúry; rozhlasové vysielanie; televízne vysielanie; teletextové služby; tlačové kancelárie; výzvy (rádiom, telefónom alebo inými elektronickými komunikačnými prostriedkami); poskytovanie informácií o uvedených službách prostredníctvom komunikačných médií, elektronickej pošty, SMS správ, počítačových sietí a internetu.

42 - Hostovanie na počítačových stránkach (webových stránkach); kalibrácia, kontrola kvality; grafický a priemyselný dizajn; módný dizajn; módné dizajnérstvo; grafické dizajnérstvo; poradenstvo v oblasti dizajnu; kontrola kvality; dizajnérstvo; skúšky materiálov; skúšanie textilu; zhotovovanie kópií počítačových programov; výskum a vývoj nových výrobkov (pre zákazníkov), služby vedecké a technologické včítane výskumu v oblasti vedy a priemyslu; priemyselné analýzy; priemyselný výskum; prevod a konverzia údajov a dokumentov z fyzických médií na elektronické média, poskytovanie uvedených služieb prostredníctvom komunikačných médií, elektronickej pošty, SMS správ, počítačových sietí a internetu.

(540) NAHODSA

(731) Sports trade s.r.o., Priemyselná 45, 071 01 Michalovce, SK;

(210) 5146-2013

(220) 26.2.2013

10 (511) 16, 21, 25, 32, 33, 35, 41, 43, 44

(511) 16 - Reklamné, propagačné a informačné materiály z papiera a plastových materiálov; periodické a neperiodické tlačoviny všetkého druhu; plagáty; veľké plošné plagáty; servítky; pohľadnice; bilbordy a megabordy z papiera alebo lepenky; ceruzky; fotografie; kalendáre (nástenné, stolové a vreckové); prospekty; papierové etikety; nálepky; samolepky; obtlačky; pečiatky; paragóny; účtenky; papierové vlajky; papierové obrúsky a obrusy; papierové prestierania; papierové uteráky; papierové kornúty; pasparty a rozetky z papiera alebo lepenky; papierové tabule; papierové visačky; novoročné pozdravy; letáky; papierové podložky pod poháre; podložky pod pivové poháre; papierové obaly všetkého druhu; baliaci papier; papierové tašky; plastové tašky ako obalový materiál; jedálne lístky; reklamné a ozdobné predmety z papiera, lepenky a plastových materiálov neuvedené v inej triede.

21 - Poháre; pivové poháre; sklenené čaše; fľaše; pollitrové poháre; keramické poháre; keramické džbány; holby; stojany na jedálne lístky; porcelánové tácky; sklenené džbány; tácky; papierové poháriky; papierové fľaše; tégliky.

25 - Odevy; obuv a pokrývky hlavy; konfekcia; oblečenie; detská obuv; vysoká obuv; pracovná obuv patriaca do tejto triedy; papuče; spodná bielizeň; bundy; boa; body; športové; cylindre; členky; čiapky; chrániče uší ako pokrývka hlavy; goliere; kabáty; kapucne; klobúky; kombiné; kombinézy ako oblečenie; korzety; kostýmy; obleky; košele; kožušiny ako oblečenie; krátke kabátiky; peleríny; krátke kabáty s kapucňou; kravaty; kúpacie plášte; manžety ako časti odevov; náprsenky; saká; nohavice; opasky; pančuchy; pančuškové nohavice; pánske spodky; plášte; plavky; plážová obuv; plážové oblečenie; obuv a plášte na kúpanie; pleteniny ako oblečenie; oblečenie z imitácie kože; podprsenky; pokrývky hlavy; ponožky; pracovné plášte; pulóvre; pyžamá; rukavice; spodničky; sukne; šály; šaty; šatky; šerpy; tielka; potníky; tričká; športové dresy; vesty; uniformy; vrchné ošatenie; zástery; závoje; zvrchníky; župany; vrecká na odevy; maskárne kostýmy; šilty na pokrývky hlavy; celé topánky; galoše; gamaše; podpätky; sandále; dreváky; šnurovacie topánky; športová obuv; kožené rukavice; kovové časti na obuv; pletené svetre.

32 - Pivo; pívá všetkých druhov; pivná mladinka; sladové pivo; zázvorové pivo; údené pivo; pívá s príchutou, najmä s ovocnou príchutou; miešané nápoje z piva; pivové koktaily; citronády s príchutou a/alebo s obsahom piva; ovocné šťavy; ovocné limonády; ovocné limonády s príchutou a/alebo s obsahom piva; výťažky z chmeľu na výrobu piva; nealkoholické nápoje; nealkoholické nápoje s príchutou a/alebo s obsahom piva; nealkoholické pivo; energetické nápoje; energetické nealkoholické nápoje s príchutou a/alebo s obsahom piva; sirupy a iné prípravky na výrobu nápojov s príchutou a/alebo s obsahom piva; nealkoholické džúsy a šťavy s príchutou a/alebo s obsahom piva; nealkoholické výťažky z ovocia s príchutou a/alebo s obsahom piva; koktail nealkoholický s príchutou a/alebo

s obsahom piva; stolové vody s príchutou a/alebo s obsahom piva; minerálne vody a sytené vody ako nápoje s príchutou a/alebo s obsahom piva; koktail nealkoholický; prípravky na výrobu ochutených vôd; mušty; nápoje z nealkoholických štiav; nealkoholické výťažky z ovocia; nealkoholické nápoje z ovocných štiav; nealkoholické ovocné výťažky; sirupy na výrobu malinoviek.

33 - Alkoholické nápoje s výnimkou piva; alkoholické nápoje s výnimkou piva ale s príchutou piva; alkoholické nápoje s pivom; alkoholické koktaily s príchutou piva a/alebo limonády; alkoholické koktaily s pivom; alkoholové extrakty s príchutou piva a/alebo limonády; destilované nápoje s príchutou piva a/alebo limonády; digestívy s príchutou piva a/alebo limonády; likéry a pálenky s príchutou piva a/alebo limonády; liehoviny s príchutou piva; alkoholické ovocné mušty s príchutou piva a/alebo limonády; víno s príchutou piva a/alebo limonády; alkoholické mušty s príchutou piva a/alebo limonády; liehové esencie s príchutou piva; alkoholické výťažky z ovocia s príchutou piva a/alebo limonády.

35 - Maloobchodná a veľkoobchodná činnosť s pivom, alkoholickými a nealkoholickými nápojmi, miešanými nápojmi, potravinami; maloobchodná a veľkoobchodná činnosť so sladom a polotovarmi na výrobu piva; prenájom predajných automatov; zhromažďovanie rozličných výrobkov, predovšetkým nápojov a potravín pre tretie osoby (okrem dopravy) s cieľom umožniť zákazníkovi, aby si mohli tieto výrobky pohodlne prehladať a nakupovať, a to prostredníctvom maloobchodných predajní, veľkoobchodných predajní, prostredníctvom katalógového predaja alebo elektronickými prostriedkami, prostredníctvom webových stránok alebo prostredníctvom tele-nákupu; kancelárie zaoberajúce sa dovozom a vývozom; reklama; online reklama na počítačovej komunikačnej sieti; vydávanie a aktualizovanie reklamných alebo náborových materiálov; prenájom reklamných priestorov a plôch; pomoc pri riadení obchodnej činnosti; marketingové služby; prieskum trhu; organizovanie komerčných alebo reklamných výstav a veľtrhov; podpora predaja pre tretie osoby; zásobovacie služby pre tretie osoby (nákup tovarov a služieb pre iné podniky); predvádzanie tovaru; vyhľadávanie sponzorov; poskytovanie uvedených služieb a poskytovanie informácií o uvedených službách prostredníctvom komunikačných médií, elektronickej pošty, SMS správ, počítačových sietí a internetu; obchodné sprostredkovanie služieb v triedach 35 a 43 tohto zoznamu; obchodné sprostredkovanie plnenia piva a iných nápojov.

41 - Prevádzkovanie športových zariadení, prevádzkovanie bazénov, služby na oddych a rekreáciu, telesné cvičenia, výcvik, služby v kempingoch so športovým programom, výchovno-zábavné klubové služby, kluby zdravia (telesné cvičenia), informácie o možnosti rekreácie, informácie o možnostiach rozptýlenia, informácie o možnostiach zábavy, obveselenie, prevádzkovanie kasín, prevádzkovanie priestorov s hracími automatmi, koncertné siene, sály, organizovanie a vedenie konferencií, organizovanie a vedenie kongresov, seminárov, konferencií, kultúrnych

a športových podujatí; meranie časov na športových podujatiach, nočné kluby, organizovanie kultúrnych alebo vzdelávacích výstav, organizovanie športových súťaží, organizovanie živých vystúpení, zábavné parky, požíčovanie športového výstroja s výnimkou dopravných prostriedkov, služby prázdninových táborov (zábava), praktický výcvik (ukážky), prekladateľské služby, prenájom audiopristrojov, prenájom štadiónov, prenájom tenisových kurtov, prenájom videokamier a videorekordérov, služby poskytované na štadiónoch a športových ihriskách patriace do tejto triedy.

43 - Reštauračné (strava) a kaviarenské služby; pohostinská činnosť; služby barov; pivárne; rýchle občerstvenie; catering, príprava a dodávka jedál, piva a nápojov na objednávku do domu a na akcie; samoobslužné reštaurácie; služby ponúkané osobami alebo podnikmi, ktorých cieľom je príprava potravín alebo nápojov na konzumáciu, ako aj služby ponúkajúce ubytovanie, nocľah, prístrešok v hoteli; penzióny alebo iné zariadenia zabezpečujúce dočasné ubytovanie; prechodné ubytovanie; bufety (rýchle občerstvenie); jedálne a závodné jedálne; hotelierske služby; poskytovanie hotelového ubytovania; služby motelov, penziónov; prenájom prechodného ubytovania; rezervácia prechodného ubytovania; rezervácia penziónov a hotelov; prenájom stoličiek, stolov, obrusov a sklenených výrobkov; prevádzkovanie kempingov; prenájom prednáškových sál; ubytovacie služby prázdninových táborov; prenájom prenosných stavieb, prenájom turistických stanov; poskytovanie informácií o uvedených službách prostredníctvom komunikačných médií, elektronickej pošty, SMS správ, počítačových sietí a internetu.

44 - Wellness kúpele; pivné kúpele; verejné kúpele; služby saun; služby termálnych kúpeľov; fyzioterapia, fytooterapia, aromaterapia, akvaterapia, kadernícke salóny, parné kúpele, verejné kúpele na hygienu, lekárske služby, manikúra, masáže, ošetrovateľské služby, salóny krásy, zotavovne, poskytovanie doplnkových zdravotníckych služieb; poskytovanie komplexnej kúpeľnej starostlivosti; prevádzkovanie zariadení slúžiacich na regeneráciu a rekondíciu v súvislosti s poskytovaním zdravotníckej starostlivosti, masáže, sanatória, verejné kúpele, zdravotná starostlivosť.

(540)

Sandorf

(591) zelená

(731) BÍLIKOVÁ s.r.o., Prievaly 79, 906 34 Prievaly, SK;

(210) 5180-2013

(220) 14.3.2013

10(511) 9, 16, 41, 42

(511) 9 - Prístroje a nástroje vedecké, námorné, geodetické, fotografické, filmové, optické, prístroje na váženie, meranie, signalizáciu, kontrolu (inšpekciu), záchranu a prístroje na vyučovanie; prístroje a nástroje na vedenie, prepínanie, premenu, akumuláciu, reguláciu alebo riadenie elektrického

prúdu; prístroje na záznam, prevod, reprodukciu zvuku alebo obrazu; magnetické nosiče dát, záznamové disky, kompaktné disky, DVD a ostatné digitálne záznamové nosiče, nosiče záznamov nahrané aj nenahrané, zvukové disky s výnimkou nosičov a diskov obsahujúcich pieseň GAUDEAMUS; mechanizmy prístrojov na mince; registračné pokladnice, kalkulačky, zariadenia na spracovanie dát, počítače; počítačový softvér; hasiace prístroje; programové vybavenie počítačov, softvér určený najmä na vzdelávanie.

16 - Papier, lepenka a výrobky z týchto materiálov, ktoré nie sú zaradené do iných tried; tlačiarenské výrobky; potreby na knižné väzby; fotografie; papiernický tovar; lepidlá pre papiernictvo alebo domácnosť; materiál pre umelcov; štetce; písacie stroje a kancelárske potreby (okrem nábytku); učebné a vyučovacie pomôcky s výnimkou prístrojov; plastické obaly (nezaradené do iných tried); tlačiarenské typy; štočky; tlačoviny; periodiká; knihy; tlačivá; literatúra určená predovšetkým na vzdelávanie, odborná literatúra.

41 - Výchova; vzdelávanie; zábava; športové a kultúrne aktivity; výchovná, vzdelávacia a zábavná činnosť, organizovanie výchovnej, zábavnej, vzdelávacej a kultúrnej činnosti a akcií; organizovanie veľtrhu pomaturitného vzdelávania; organizovanie vzdelávacích kurzov; výstavná činnosť v oblasti výchovy, vzdelávania, zábavy a kultúrnych a športových aktivít.

42 - Vedecké a technologické služby a súvisiaci výskum a projektovanie; analytické a výskumné služby v priemysle; navrhovanie a vývoj počítačového hardvéru a softvéru, programovanie softvéru.

(540) GAUDEAMUS

(731) MP-SOFT, a.s., Příkop 4, 604 16 Brno, CZ;

(740) Mešková Viera, Ing., Bratislava, SK;

(210) 5204-2013

(220) 25.3.2013

10(511) 6, 7, 8, 12, 17, 35, 37, 42

(511) 6 - Kovové konštrukcie; obyčajné kovy a ich zliatiny; výrobky z obyčajných kovov a ich zliatin patriace do tejto triedy; kovové výlisky a kovové výstrižky; kovové lejárské formy; kovové formy na tvarovanie a lisovanie kovov (automobilových súčastí); kovové formy na lisovanie výrobkov z gumených a plastových.

7 - Dopravníkové pásy; kovoobrábacie stroje, a to brúsky, frézy, sústruhy, vrtačky; nástroje ako časti kovoobrábajúcich strojov; rezacie stroje; stroje a zariadenia pre gumársky priemysel, a to lisy, manipulátory, miešacie stroje, orezávacie stroje, valcovne; stroje na spracovanie gumených výrobkov; obrábacie a tvarovacie stroje; nástroje ako časti obrábajúcich a tvarovacích strojov; stroje a ich časti patriace do tejto triedy s výnimkou strojov na výrobu papierových vreciek a/alebo plastových fólií.

8 - Ručné nástroje a ručné náradie s výnimkou kovových zverákov a príslušenstva ku kovovým zverákom.

12 - Automobilové pneumatiky; dopravné prostriedky na pohyb po zemi; časti, súčasti a náhradné diely pre dopravné prostriedky na pohyb po zemi patriace do tejto triedy; pneumatiky.

17 - Guma (ako surovina alebo polotovary); guma na protektorovanie pneumatík; gumové nárazníky; syntetická guma; plastové polotovary; výrobky z technických plastov patriace do tejto triedy; výrobky z gumených, kaučuku a plastických hmôt patriace do tejto triedy.

35 - Maloobchodné služby s tovarmi uvedenými v triedach 6, 7, 8, 12 a 17 tohto zoznamu; obchodné alebo podnikateľské poradenstvo; reklama; marketingové štúdie; sprostredkovanie obchodu s pneumatikami, príslušenstvom automobilov, autodoplňkami; odborné obchodné poradenstvo; veľkoobchodné služby s tovarmi uvedenými v triedach 6, 7, 8, 12 a 17 tohto zoznamu; sprostredkovanie veľkoobchodu s tovarmi uvedenými v triedach 6, 7, 8, 12 a 17 tohto zoznamu; prieskum trhu; obchodný alebo podnikateľský prieskum; obchodný manažment; podpora predaja (pre tretie osoby); zásobovacie služby pre tretie osoby (nákup tovarov a služieb pre iné podniky); sprostredkovanie obchodu s obrábacími a tvarovacími strojmi, zariadeniami a nástrojmi a s obrábacím a tvarovacím náradím; sprostredkovanie obchodu s tovarom.

37 - Opravy a údržba automobilov; lakovanie, glazovanie; opravy motorových vozidiel; údržba, opravy a výmena pneumatík; protektorovanie pneumatík; údržba a opravy dopravných prostriedkov na pohyb po zemi; údržba a opravy súčastí, náhradných dielov a príslušenstva pre dopravné prostriedky na pohyb po zemi; inštalácia, údržba a opravy strojov a zariadení pre gumársky priemysel.

42 - Chemický výskum; strojársky výskum; vedecký a priemyselný výskum; výskum a vývoj nových výrobkov (pre zákazníkov); priemyselný dizajn; odborné poradenstvo s výnimkou obchodného, patriace do tejto triedy.

(540)



(731) MATADOR HOLDING, a. s., Streženická cesta 45, 020 01 Púchov, SK;

(740) Fajnor IP s.r.o., Bratislava, SK;

(210) 5214-2013

(220) 27.3.2013

10(511) 11, 13, 22, 28

(511) 11 - Osvetľovacie prístroje a zariadenia; elektro-luminiscenčné osvetľovacie prístroje (s LED diódami).

13 - Laserové zameriavacie zariadenia na strelné zbrane; strelné zbrane; plynové zbrane; vzduchové zbrane, zvukové zbrane; zbrane na vrhanie sietí na lapanie zvierat a vtákov; puzdrá na zbrane; strelivo.

22 - Siete na lapanie zvierat a vtákov.

28 - Prístroje na vystreľovanie predmetov pre športovcov.

(540)

A rix.eu

(731) Mészáros Alexander, Bojnická 19, 831 04 Bratislava, SK;

(210) 5215-2013

(220) 27.3.2013

10(511) 13, 22, 28

(511) 13 - Zbrane na vrhanie sietí na lapanie zvierat a vtákov.

22 - Sieťe na lapanie zvierat a vtákov; siete.

28 - Prístroje na vystreľovanie predmetov pre športovcov.

(540)

Pavúčia sieť

(731) Mészáros Alexander, Bojnická 19, 831 04 Bratislava, SK;

(210) 5216-2013

(220) 27.3.2013

10(511) 5, 13

(511) 5 - Liečivé korene (v prášku).

13 - Strelivo.

(540)

Hungaricín

(731) Mészáros Alexander, Bojnická 19, 831 04 Bratislava, SK;

(210) 5230-2013

(220) 5.4.2013

10(511) 29, 30, 32

(511) 29 - Mlieko; kvasené mlieko; mliečne výrobky; syrové nátierky; syry; zrejúce syry; zrejúce syry s plesňou; čerstvé (nezrejúce) syry; syry v slanom náleve; neochutené alebo ochutené čerstvé (nezrejúce) syry vo forme pasty alebo tekuté; neochutené alebo ochutené tvaroh; šľahačka; mlieč-ne dezerty; nápoje s väčšinou podielom mlieka alebo mliečnych výrobkov; neochutené alebo ochutené mliečne nápoje (s vysokým obsahom mlieka); mliečne ovocné nápoje; jogurty; jogurtové nápoje; ochutené jogurty; ovocné jogurty; jogurty s kandizovaným ovocím; jogurty s ovocnou dužinou; mliečne peny; maslo.

30 - Bublanina; kakao; kakaové pekárske a cukrárske výrobky; čokoláda; čokoládové pekárske a cukrárske výrobky; vanilka (príchut'); vanilkové pekárske a cukrárske výrobky; anglický krém; káva; kávové pekárske a cukrárske výrobky; kávové náhradky; čaj; kakaové, kávové, čokoládové, čajové a/alebo vanilkové nápoje; škoric (korenina); škoricové pekárske a cukrárske výrobky; pálený cukor (karamel); karamelové pekárske a cukrárske výrobky; med; medové pekárske a cukrárske výrobky; perníky; cukor; ryžové pekárske a cukrárske výrobky; krupicové pekárske a cukrárske výrobky; tapioka; ságo;

múka a výrobky z obilnín; puding; zákusky a cukrovinky; ľad (potravina); mrazené jogurty; melasový sirup; kvasnice; pekárenské droždie; omáčky (chuťové prísady); korenie; ľad do nápojov; sendviče; pizza; palacinky; biskvity; sušienky; koláče; sucháre; cukrovinky.

32 - Arašidové mlieko (nealkoholický nápoj); mandľové mlieko (nápoj); ovocné džúsy; srvátkové nápoje.

(540) **PARADISS**

(731) SENOBLE Central Europe, s.r.o., T. G. Masaryka 8580, 960 01 Zvolen, SK;

(740) Přemysl Marek, Mgr., Bratislava, SK;

(210) 5233-2013

(220) 9.4.2013

10(511) 7, 8, 9, 12, 37, 42

(511) 7 - Obrábacie stroje; automatické dopravníkové systémy (stroje); dopravníky (stroje); hydraulické náradie (časti strojov); hydraulické nástroje (časti strojov); hydraulické zdvíhadlá; manipulatory (zariadenia na nakladanie a vykladanie); zdvíhacie ramená (časti strojov); zdvíhacie zariadenia; upínacie zariadenia, upínacie vretená (časti strojov); čerpadlá (časti strojov, motorov a hnacích strojov); čerpadlá na stlačený vzduch; čerpadlá, pumpy (stroje); ejektory, prúdové čerpadlá; odstredivé čerpadlá; samoregulačné palivové čerpadlá; valcovne; lisovacie stroje; lisovacie nástroje (časti strojov); lisy (priemyselné stroje); brúsne stroje; drviace stroje; zváracie stroje; formovacie stroje; manipulatory (stroje); elektrické zvaračské zariadenia; montážne stroje; formy používané v priemyselnej výrobe (časti strojov); odlievacie formy (časti strojov); ručné nástroje a náradie na iný než ručný pohon; nástroje ako časti strojov; zariadenia na umývanie automobilov.

8 - Ručné nástroje a náradia.

9 - Elektronické merače; elektromery; meradlá; hasiace prístroje; požiarnické vozidlá; požiarnické hadice; dýzy na požiarnické hadice; požiarnické nádrže; hasiace prístroje.

12 - Dopravné prostriedky na pohyb po zemi, vode, vo vzduchu a po koľajniciach; automobily; elektromobily; automobilové obývacie prívesy; prívesy pre motorové pozemné vozidlá; časti vozidiel; hnacie motory do pozemných vozidiel; elektrické motory do pozemných vozidiel; manipulačné a zdvižné vozíky; fúriky; bočné prívesné vozíky; dreziny, vozíky; dvojkoľosové vozíky; golfové vozíky; invalidné vozíky; vozíky na kufre; lejárské vozíky; manipulačné vozíky; nákupné vozíky; transportné vozíky visutej lanovky; trojkoľosové vozíky; upratovacie vozíky; vidlicové stohovacie alebo nakladacie vozíky; vozíky lanovej dráhy; vozíky na hadice; vyklápacie vozíky; výklopné vozíky; zdvižné vozíky; autopohahy; autosedadlá; automobilové reťaze; batožinové nosiče na vozidlá; bezpečnostné pásy do vozidiel; bezpečnostné sedačky pre deti do automobilov; ochranné prostriedky pre vodičov pri nehodách; opierky hlavy na sedadlá automobilov; zariadenia do automobilov proti oslneniu; ťažné zariadenia vozidiel.

37 - Údržba a opravy dopravných prostriedkov; tankovanie palív; protektorovanie pneumatík; oprava pneumatík; čistenie a umývanie dopravných prostriedkov; oprava a údržba zariadení na umývanie automobilov; údržba a oprava strojov na výrobu automobilov; opravy a údržba dopravníkov; údržba a opravy strojov.

42 - Strojársky výskum; navrhovanie vozidiel a ich častí pre zákazníkov; navrhovanie dizajnu vozidiel; vývoj vozidiel; výskum a vývoj nových výrobkov pre zákazníkov; zisťovanie porúch vozidiel.

(540)



(731) MATADOR HOLDING, a. s., Streženická cesta 45, 020 01 Púchov, SK;

(740) Fajnor IP s.r.o., Bratislava, SK;

(210) 5252-2013

(220) 12.4.2013

10(511) 9, 16, 35, 38, 41

(511) 9 - Informácie, dáta a databázy na elektronických, magnetických a optických nosičoch všetkých druhov a v elektronických, dátových, informačných a telekomunikačných sieťach všetkých druhov; multimediálne aplikácie, najmä elektronické informačné katalógy, časopisy a periodiká, knihy v elektronickej podobe sťahovateľné z telekomunikačnej siete; nahrané zvukové a zvukovo-obrazové a obrazové záznamy vrátane softvéru na CD a DVD diskoch a magnetických nosičoch, počítačový softvér.

16 - Tlačoviny všetkých druhov, najmä periodické a neperiodické publikácie na papierových nosičoch, napríklad časopisy, noviny, knihy, prospekty, plagáty, dáta a databázy na papierových nosičoch, kalendáre, fotografie, pohľadnice, samolepky, knihárske výrobky; informačné a propagačné výrobky z papiera vrátane dekoratívnych predmetov z papiera patriace do tejto triedy; obalový materiál z papiera a baliace fólie z plastu; papierové a plastové vrecká a tašky na balenie; kancelárske potreby (s výnimkou nábytku).

35 - Sprostredkovateľské služby v oblasti obchodu s tovarmi a pomoc pri riadení obchodnej činnosti; sprostredkovanie obchodných kontaktov (pre tretie osoby); reklamná a propagačná činnosť; poskytovanie obchodných informačných produktov, napr. multimediálnych informácií na reklamné a obchodné účely vrátane ich vyhľadávania; inzertná a propagačná činnosť vrátane on line inzercie a prezentácie používateľov v počítačovej sieti internet; obchodné využitie siete internet v oblasti vyhľadávacích služieb a e-biznisu; vydávanie reklamných a/alebo náborových textov, propagačných a inzertných tlačovín; rozširovanie reklamných a/alebo inzertných materiálov; obchodný prieskum a analýza trhu; marketing; organizácia reklamných a obchodných predvádzacích akcií výrobkov a služieb vrátane obchodných výstav a ich sprievodných akcií,

napr. komerčných módných prehliadok; distribúcia tovarov a tlačovín na reklamné účely; obchodné zastúpenie tuzemských a zahraničných firiem; obchodný a podnikateľský informačný servis; obchodné poradenské a konzultačné služby.

38 - Šírenie elektronických informácií, správ textových, zvukových a zvukovo-obrazových, napr. elektronických časopisov, kníh a diel prostredníctvom počítačovej siete internet a satelitov (telekomunikačná služba); výmena elektronických správ a informácií (telekomunikačná služba); služby zabezpečujúce audiovizuálnu komunikáciu prostredníctvom informačných a telekomunikačných sietí, napr. počítačovej siete internet a satelitov; šírenie audiovizuálnych diel, správ a informácií, ankiet a súťaží (telekomunikačné služby); poradenstvo a poskytovanie odborných informácií týkajúcich sa služieb uvedených v triede 38 tohto zoznamu.

41 - Nakladateľstvo a vydavateľstvo periodických a neperiodických publikácií (s výnimkou reklamných), najmä spoločenských, zábavných, vzdelávacích a odborných časopisov, a to tlačových na papierových nosičoch i v elektronickej podobe vrátane textových, zvukových a zvukovo-obrazových správ a informácií na elektronických, magnetických a optických nosičoch všetkých druhov; edičná a publikačná činnosť (s výnimkou reklamnej) vrátane nahrávania zvukových a zvukovo-obrazových nosičov a programov pre rozhlasové a televízne vysielanie; požíčovanie publikácií a nahraných zvukových a zvukovo-obrazových nosičov; produkčná a agentúrna činnosť v oblasti zábavy, vzdelávania, kultúry a športu vrátane usporadúvania zábavných a vzdelávacích súťaží a akcií, hobby súťaží, záujmových klubov, stretnutí a prednášok vrátane akcií na podporu zdravého životného štýlu a spoločenského uplatnenia a aktivity záujmových skupín, kultúrnych a/alebo vzdelávacích výstav; informačné, konzultačné, poradenské služby v odbore nakladateľskej a vydavateľskej činnosti; produkčná a agentúrna činnosť v oblasti záujmovej činnosti a spoločenských aktivít.

(540) Eurotelevízia - viac ako televízny časopis

(731) BAUER MEDIA SK v.o.s., Einsteinova 23, 851 01 Bratislava, SK;

(740) Holoubková Mária, Ing., Bratislava, SK;

(210) 5277-2013

(220) 19.4.2013

(310) 499138

(320) 22.10.2012

(330) CZ

10(511) 1, 5, 29

(511) 1 - Proteín na ľudskú spotrebu.

5 - Výrobky farmaceutické, parafarmaceutické a veterinárne; vitamíny a minerály a stopové prvky; diétne a nutričné prípravky a liečivá; medicínálne sirupy; výťažky z liečivých bylín a kombinované prípravky vitamínov, minerálov, stopových prvkov a bylinných výťažkov; potravinové doplnky obohatené vitamínmi alebo minerálmi, alebo stopovými prvkami; vitamínové prípravky; vitamíny a multivitamínové preparáty; mine-

rály a multiminerálové preparáty; bylinné čaje; liečivé byliny, cukrovinky alebo pastilky, alebo tabletky, alebo tobolky, alebo kapsule, alebo žuvačky s liečivými prísadami; dietetické látky upravené na lekárske účely; minerálne vody a dietetické nápoje upravené na lekárske účely; diétne potraviny upravené na lekárske účely; doplnky výživové na lekárske účely; bielkovinové prípravky alebo potrava na lekárske účely; balzamy a krémy a masti na lekárske účely; chemické prípravky na lekárske účely; liečivé oleje; oleje na lekárske účely; tuky na lekárske účely; liečivé soli; tinktúry na lekárske účely; bylinné výťažky alebo sirupy; vitamínová a minerálna výživa vo forme koncentrátov; proteínové koncentráty ako výživné prídavky k potravinám; droždie na farmaceutické účely; potravinové doplnky s liečebnými účinkami; výživné alebo dietetické prípravky na lekárske účely na denné doplnenie stravy ako rozpustná strava alebo samostatná zmes, ktorá sa skladá hlavne z mlieka v prášku alebo zo živočíšnych, alebo zeleninových proteínov, tiež s prídavkom vitamínov alebo minerálov, alebo stopových prvkov, alebo cukru - všetko v rámci tejto triedy; potravinové doplnky nie na lekárske účely (zaradené v tejto triede) a obsahujúce látky živočíšneho pôvodu; proteínové výrobky a prípravky na výživu; prípravky zvláštny výživy pre športovcov alebo osoby s vysokým energetickým výdajom.

29 - Jedlá želatína, želatínové výrobky a prípravky na výživu na báze želatíny; tuky jedlé; oleje jedlé; extrakty z chalúh ako výživa; výživné prípravky na denné doplnenie stravy, ktorá sa skladá hlavne z mlieka v prášku alebo zo živočíšnych, alebo zeleninových proteínov, tiež s prídavkom vitamínov alebo minerálov, stopových prvkov alebo cukru - všetko v rámci tejto triedy.

(540) **ROBOFLEX**

(731) NOVA COAST INC., 255 Keele St., Toronto, Ontario M6P-2K1, CA;

(740) Mešková Viera, Ing., Bratislava, SK;

(210) **5283-2013**

(220) 26.4.2013

10(511) **35, 36, 42**

(511) 35 - Účtovníctvo; vedenie účtovných kníh; príprava a vyhotovenie daňových priznaní; fakturácia; obchodné alebo podnikové audity (revízia účtov); príprava miezd a výplatných listín; administratívne spracovanie obchodných objednávok; zostavovanie výpisov z účtov; manažment účtovných nákladov; obchodné poradenstvo v oblasti účtovníctva; obchodná pomoc pri zakladaní podnikov; vedenie záznamov obchodných spoločností pre tretie osoby; služby outsourcingu; personálne poradenstvo; pomoc pri riadení obchodných alebo priemyselných podnikov; obchodné odhady; obchodný manažment a podnikové poradenstvo; sprostredkovanie obchodu s tovarom; správa zahraničných obchodných záležitostí; správa obchodných záležitostí franšíz; odborné posudky efektívnosti podnikov; obchodný alebo podnikateľský prieskum; poradenské služby v oblasti obchodného alebo pod-

nikateľského riadenia; poradenské služby v oblasti zahraničného obchodu; štatistické kompilácie; analýzy nákladov; vyhľadávanie informácií v počítačových súboroch pre zákazníkov; poradenské služby v oblasti elektronického spracovania dát; prenájom kancelárskych strojov a zariadení; poskytovanie obchodných alebo podnikateľských informácií; marketing; marketingové štúdie; marketingové poradenstvo; ekonomické predpovede; obchodná správa licencií výrobcov a služieb pre tretie osoby; konzultačné služby v oblasti obchodných akvizícií; zbieranie údajov do počítačových databáz; správa počítačových súborov; zostavovanie a systematizácia informácií v počítačových databázach; automatizované spracovanie dát; komerčné informačné kancelárie; organizovanie výstav na komerčné alebo reklamné účely; podpora predaja (pre tretie osoby); prieskum trhu; analýzy veľkoobchodných cien; public relations; reklama; rozširovanie reklamných materiálov zákazníkom (letáky, prospekty, tlačoviny, vzorky); tvorba reklamy; reklamné služby prostredníctvom databáz; prenájom reklamných plôch; on line reklama na počítačovej komunikačnej sieti; kancelárie zaoberajúce sa dovozom alebo vývozom; sprostredkovateľne práce; vyhľadávanie sponzorov; kancelárske a sekretárske služby pre podniky; odkazovacie telefónne služby pre neprítomných predplatiteľov; telefonické marketingové služby (okrem predaja).

36 - Daňové oceňovanie a odhady; poradenstvo v oblasti splácania dlhov; kancelárie zaoberajúce sa inkasovaním pohľadávok; pôžičky (finančné úvery); sprostredkovanie (maklérstvo); správcovstvo; finančné analýzy a konzultácie; burzové maklérstvo; konzervatívne fondy; faktoring; finančné informácie; finančné odhady a oceňovanie (poisťovníctvo, bankovníctvo, nehnuteľnosti); finančné služby; finančný manažment; poradenstvo na investovanie kapitálu; klíring (bezhotovostné zúčtovávanie vzájomných pohľadávok a záväzkov); konzultačné služby v oblasti poisťovníctva; finančné služby v oblasti likvidácie podnikov; finančný lízing; prenájom nehnuteľností; správa majetku a nehnuteľností; sprostredkovateľská činnosť s nehnuteľnosťami; prenájom kancelárskych priestorov; sprostredkovanie na burze cenných papierov.

42 - Inštalácia počítačových programov; návrhy počítačových systémov; aktualizovanie počítačových programov; analýzy počítačových systémov; obnovovanie počítačových databáz; počítačové programovanie; údržba počítačového softvéru; poradenstvo v oblasti počítačových programov; poradenstvo pri tvorbe webových stránok; poradenstvo v oblasti informačných technológií; poradenstvo v oblasti návrhu a vývoja hardvéru; poskytovanie softvéru prostredníctvom internetu (SaaS); tvorba a udržiavanie webových stránok pre zákazníkov; tvorba softvéru; vedecký výskum; diaľkové monitorovanie počítačových systémov; digitalizácia dokumentov (skenovanie); hosťovanie na počítačových stránkach (webových stránkach); poskytovanie internetových vyhľadávačov; prenájom počítačov; prenájom počítačového softvéru; prenájom webových serverov; štúdie technických projektov, projektová činnosť; prenájom diskového priestoru serverov.

(540)



- (591) biela, modrá
 (731) Trustee Company Services, a.s., Mostová 2, 811 02 Bratislava, SK;
 (740) Roskošová Eva, JUDr., Senec, SK;

(210) 5295-2013

(220) 2.5.2013

10(511) 16, 24, 25, 26, 31, 35, 41, 42, 44, 45

- (511) 16 - Fotografie; svadobné fotografie; svadobné papierové oznámenia a pozdravy; albumy; krajčírske strihy; strihy na výrobu odevov; baliaci papier; brožované knihy; brožúry; ceruzky; časopisy (periodiká); časopisy (periodiká); grafické zobrazenia; grafiky; hudobné blahoželania (pohľadnice); predmety z kartónu; katalógy; knihy; knižné zarážky; drevitá lepenka (papiernický tovar); lepenkové alebo papierové škatule; lepenkové alebo papierové obaly na fľaše; letáky; litografie; nákresy; nákupné karty okrem hracích; náprstky na ochranu pred zranením; obálky (papiernický tovar); obálky na dokumenty (kancelárske potreby); obaly (papiernický tovar); obežníky; obrazy; papierové obrúsky; oznámenia (papiernický tovar); papiernický tovar; papier; papierové alebo plastové vrecká a tašky na balenie; papierové obrusy; papierové podložky pod poháre; paragóny; pečate; pečatidlá; pečiatky; pečiatky (s adresnými údajmi); perá (kancelárske potreby); periodiká; písacie potreby; písacie súpravy (papiernický tovar); plagáty; plniace perá; podklady na tlačenie, nie textilné; pohľadnice; portréty; príručky; prospekty; tlačené publikácie; bilbordy, megabordy, pútače z papiera alebo lepenky; puzdrá na perá, perečníky; zariadenia na rámovanie fotografií; reklamné tabule z papiera, kartónu alebo lepenky; grafické reprodukcie; ružence; rytiny; samolepky (papiernický tovar); skicáre; spevníky; šablóny na kreslenie a maľovanie; šablóny na vymazávanie; tabule na zapichovanie oznamov; textilie (knihárske -); tlačené časové plány a harmonogramy; tlačené publikácie; tlačiarenské štočky; tlačoviny; účtovné knihy; umelecké litografie; útržkové bloky; väzby na knihy; papierové vlajky; výkresy na priesvitných podkladoch; výšivkové vzory; papierové alebo kartónové vývesné tabule; vzory na kopírovanie; záložky do kníh; papierové zástavy; zoznamy.

24 - Textilie; látky; tkaniny; brokáty, hodvábné tkaniny; textilie, ktoré nie sú zahrnuté v iných triedach, tkaniny; textilné etikety; mušelin, kartún; plastické materiály (náhradky tkanín); vyšivacie plátna s predkresleným vzorom; pleteniny (látky); vlajky s výnimkou papierových; záclony; zamat; zástavy s výnimkou papierových; textilné alebo plastové závesy; zefir (tkanina).

25 - Pánske, dámske, detské, spoločenské odevy, pánske, dámske, detské a svadobné šaty, obuv, klobúky, rukavice, čiapky; korzety (spodná bielizeň); korzety; košeľe; kostýmy, obleky; závoje; čepce.

26 - Umelé kvety, umelé ovocie; umelé vence; vence z umelých kvetov; ozdobné spony, ozdoby na šaty; výšivky, stuhy a šnúrky patriace do tejto triedy, gombíky patriace do tejto triedy, brošne (doplnky), čipky; krajky; čipky na lemovanie; čipkové goliere, ozdobné spony, ozdoby na šaty patriace do tejto triedy, sieťky na vlasy, vlasové príčesky, značky na bielizeň a šatstvo; bordúry, lemy, obruby (na odevy); brošne (doplnky oblečenia); girlandy; mašle do vlasov; monogramy (značky na bielizeň); náramenné pásky; nášivky, aplikácie (galantérny tovar); umelé ovocie; odznaky na odevy s výnimkou odznakov z drahých kovov; ozdobné brošne; ozdobné spony; ozdoby do vlasov; pásky, stuhy (na vyznamenania); pozlátané čipky na šaty; pozlátané lemky na odevy; ramenné vypchávkové na odevy; stuhy do vlasov; stužky, lemky; ozdobné vlasové spony; volániky na odevy; volány na sukne a šaty; výstuže golierov; žabó.

31 - Živé a sušené kvety; kytice; kvety sušené na ozdobu; kvetinové aranžmány; vence z prírodných a sušených kvetov; kvetinové cibule; rastliny; sušené rastliny na dekoráciu.

35 - Maloobchodné a veľkoobchodné služby týkajúce sa svadobných šiat, oblekov, odevov a oblečenia, živých a sušených kvetov a kytíc, kvetov sušených na ozdobu, kvetinových aranžmánov, vencov z prírodných a sušených kvetov, kvetinových cibúľ, ako aj kvetináčov, nádob na kvetiny, keramiky, pružených výrobkov a ozdobných výrobkov do kvetín a ich aranžmánov; aranžovanie výkladov; predvádzanie (služby modeliek) na reklamné účely a podporu predaja; public relations; televízna a rozhlasová reklama; on-line reklama na počítačovej komunikačnej sieti; činnosti reklamnej agentúry; rozširovanie, vydávanie a aktualizovanie reklamných materiálov (letáky, prospekty, tlačoviny, vzorky); rozširovanie reklamných oznamov; prenájom reklamných priestorov a plôch; prenájom reklamných materiálov; zásielkové reklamné služby; uverejňovanie reklamných textov; prenájom kancelárskych strojov a zariadení; analýzy nákladov; inzertné činnosti; obchodný alebo podnikateľský prieskum; poradenstvo v obchodnej činnosti; prenájom kancelárskych strojov a zariadení; obchodný manažment a podnikové poradenstvo; organizovanie výstav na obchodné a reklamné účely; odborné obchodné poradenstvo; prieskum trhu; prieskum verejnej mienky; sekretárske služby; účtovníctvo; vedenie účtovných kníh; marketingové štúdie; administratívne spracovanie obchodných objednávok; odborné obchodné poradenstvo v oblasti predaja pomníkov, hrobiek, náhrobkov, dlaždíc a obkladačiek; obchodné sprostredkovanie služieb uvedených v triede 41

41 - Organizovanie plesov, svadieb, súťaží krásy a živých vystúpení; organizovanie a vedenie koncertov, kongresov, seminárov, organizovanie módnych prehliadok na zábavné účely; fotografická reportáž; fotografická reportáž; formátovanie textov, nie na reklamné účely; informácie o možnostiach zábavy.

42 - Kvetinová výzdoba interiérov a exteriérov; výzdoba interiérov; architektonické poradenstvo; architektúra (architektonické služby); gra-

fické dizajnérstvo; módné dizajnérstvo; priemyselné dizajnérstvo; dizajn, tvorba a navrhovanie dizajnu; výzdoba interiérov; navrhovanie obalov, obalové dizajnérstvo; štúdie technických projektov; projektová činnosť; skúšky materiálov; technický výskum; vypracovanie stavebných výkresov; vypracovanie výkresov pomníkov, hrobiek, náhrobkov a pamätných tabúl; vytváranie, umiestňovanie a udržiavanie počítačových webových stránok; aktualizovanie, inštalácia, servis, tvorba, návrhy a spúšťanie počítačových programov a systémov; prenájom prístupového času k počítačovým databázam; poradenské služby v oblasti počítačového hardvéru a softvéru; prenájom počítačového softvéru; obnovovanie počítačových databáz; zhotovovanie kópií počítačových programov; prieskumy v oblasti využitia počítačov.

44 - Aranžovanie kvetov; zhotovovanie kytíc a vencov; služby starostlivosti o interiérové kvetiny; záhradnícke služby; služby záhradných architektov; poradenské služby v oblasti starostlivosti o živé kvety; výsadba parkov a kvetinových záhonov; záhradná architektúra; zakladanie trávnikov; realizácia okrasných záhrad; salóny krásy; kadernícke salóny; služby vizážistov.

45 - Požičiavanie svadobných šiat a spoločenských odevov; požičovňa šiat; požičiavanie oblečenia; požičiavanie oblekov a večerných šiat; požičiavanie odevov; svadobné agentúry.

(540)



(591) modrá, biela, sivá

(731) KAROLÍNA, s. r. o., Trenčianska 57, 821 09 Bratislava, SK;

(210) 5343-2013

(220) 16.5.2013

10(511) 30

(511) 30 - Zmrzliny, smotanové zmrzliny, vodové zmrzliny, mrazené cukrovinky, prípravky na výrobu uvedených tovarov.

(540) CARIBIANA

(731) UNILEVER N. V., Weena 455, 3013 AL Rotterdam, NL;

(740) Fajnor IP s.r.o., Bratislava, SK;

(210) 5362-2013

(220) 24.5.2013

10(511) 35, 43

(511) 35 - Maloobchod s tabakovými listami, fajčiarskymi potrebami a vínovými výrobkami; zásobovacie služby pre tretie osoby tabakovými listami, fajčiarskymi potrebami a vínovými výrobkami; pomoc pri riadení obchodnej činnosti s tabakovými listami, fajčiarskymi potrebami a vínovými výrobkami; sprostredkovanie obchodu s tabakovými listami, fajčiarskymi potrebami a vínovými výrobkami; maloobchod s produktmi rýchleho občerstvenia; obchodné sprostredkovanie služieb uvedených v triedach 35 a 43 tohto zoznamu.

43 - Poskytovanie služieb rýchleho občerstvenia.

(540)



(591) svetlohnedá, tmavohnedá

(731) Palma Alessio, Piazza S. Spirito 12, 371 00 Verona, IT;

(740) PAICEK LEGAL s.r.o., Bratislava, SK;

(210) 5363-2013

(220) 28.5.2013

10(511) 6, 19, 35, 37

(511) 6 - Oceľové profilové rámy; konštrukcie z oceľových profilov; nosné prvky z oceľových rámov.

19 - Cement, betón, prefabrikáty z betónu, betónové nosníky a preklady, betónové tvárnice, nekovové stavebné výrobky, stavebné výrobky z betónu, cementové potery a povlaky, cementové platne, nekovový stavebný materiál, nekovové vystužovacie materiály pre stavebníctvo, nekovové vonkajšie plášte budov, suché stavebné zmesi na výrobu alebo prípravu betónu, omietok alebo podlahových vrstiev a poterov, suché stavebné lepiace zmesi, omietky pre stavebníctvo, stavebná malta, potery s výnimkou kovových, obkladový materiál na budovy s výnimkou kovového, nekovové obklady, nekovové obklady stien, priečok, prekladov, nekovové konštrukcie, nekovové konštrukčné materiály, nekovové nosníky, nekovové lešenia, nekovové debnenie, nekovová dlažba, nekovové dlaždice, stavebné drevo, hranoly, strešné krokvy, kameň, kamenárske výrobky, kameniny pre stavebníctvo, nekovové stavebné krytiny, štrk, vápno, vápenný hydrát, tehly, piesok, nekovové stavebné tvárnice, murovací malta.

35 - Sprostredkovanie nákupu a predaja tovarov; predvádzanie tovarov; rozširovanie vzoriek tovarov; obchodný alebo podnikateľský prieskum; vzťahy s verejnosťou; prieskum trhu; ponuka, sprostredkovanie a výber tovaru prostredníctvom katalógu, marketing, pomoc pri riadení obchodných alebo priemyselných podnikov, podnikateľské informácie; sprostredkovanie v obchodných vzťahoch, maloobchodná a veľkoobchodná činnosť s tovarmi uvedenými v triede 6 a 19 tohto zoznamu.

37 - Stavebníctvo, stavebníctvo ultranízkoenergetických a pasívnych budov, stavebníctvo ultranízkoenergetických a pasívnych stavebných systémov; stavebné činnosti, betónovanie, omietanie, tepelné izolovanie stavieb a budov, dozor nad stavbami, kontrola stavebných činností, služby stavbyvedúceho, izolovanie stavieb, interiérové a exteriérové maľovanie a natieranie, štukovanie, sadrovanie, striekanie, tapetovanie, montovanie lešení, murárstvo, montáž fotovoltaických panelov, kanalizačných, vodovodných, kúrenárskych a rekuperačných systémov; opravy a údržba stavebných strojov, fotovoltaických panelov, kanalizačných, vodovodných, kúrenárskych

a rekuperačných systémov, montáž interiérov a interiérových prvkov, klampiarstvo a inštalatérsstvo, prenájom stavebných strojov a zariadení; prenájom domiešavačov betónu, prenájom stavebných strojov na prácu s betónom, prenájom čistiacich strojov, prenájom miešadiel a dopravníkov na omietky a malty; stavebné informácie, odborné poradenstvo v stavebníctve; poskytovanie uvedených služieb prostredníctvom komunikačných médií, elektronickej pošty, SMS správ, počítačových sietí a internetu.

(540)



- (591) zelená
 (731) ATA Bau s.r.o., Čenkovce 363, 930 39 Čenkovce, SK;
 (740) Kováčik Štefan, Ing., Bratislava, SK;

(210) 5380-2013

(220) 30.5.2013

10(511) 6, 7, 8

- (511) 6 - Kovové visacie zámky; kovové cylindrické vložky do zámkov.
 7 - Vrtáky pre strojné vrtačky a pre elektrické ručné vrtačky; elektrické ručné náradie; rezné a brúsne kotúče pre náradie a stroje - v rámci tejto triedy.
 8 - Vrtáky; sukovníky; frézy; kľúče montážne; ručné náradie a nástroje - v rámci tejto triedy.

(540) TUSON

- (731) PHT a.s., Za Strahovem 373/69, 169 00 Praha, CZ;
 (740) Hojčuš Peter, Ing., Bratislava, SK;

(210) 5387-2013

(220) 3.6.2013

10(511) 31, 32, 43

- (511) 31 - Slad na výrobu piva a liehovín.
 32 - Pivo; minerálne a sytené vody a iné nealkoholické nápoje; ovocné nápoje a ovocné šťavy; sirupy a iné prípravky na výrobu nápojov.
 43 - Reštaurácie, služby barov, bufety (rýchle občerstvenie).

(540) TROGAR

- (731) Wolf Karol, Mgr., Grösslingova 71, 811 09 Bratislava, SK;
 (740) SCHWEIZER LEGAL, s.r.o., Bratislava, SK;

(210) 5388-2013

(220) 3.6.2013

10(511) 31, 32, 43

- (511) 31 - Slad na výrobu piva a liehovín.
 32 - Pivo; minerálne a sytené vody a iné nealkoholické nápoje; ovocné nápoje a ovocné šťavy; sirupy a iné prípravky na výrobu nápojov.
 43 - Reštaurácie, služby barov, bufety (rýchle občerstvenie).

(540) Nitriansky TROGAR

- (731) Wolf Karol, Mgr., Grösslingova 71, 811 09 Bratislava, SK;
 (740) SCHWEIZER LEGAL, s.r.o., Bratislava, SK;

(210) 5400-2013

(220) 10.6.2013

10(511) 16, 35, 39

- (511) 16 - Adresné štítky do adresovacích strojov; strojčeky na tlačenie adries; akvarely; albumy; architektonické modely; aritmetické tabuľky; atlasy; atrament; atramentová tyčinka; baliace plastové fólie; baliaci papier; sponky na bankovky; biologické vzorky na mikroskopické pozorovanie (učebné pomôcky); blahoprajné pohľadnice; rozmnožovacie blany; bridlice (na kreslenie); bridlicové tabuľky; brožované knihy; brožúry; plastové bublinové fólie (na balenie); fólie z regenerovanej celulózy na balenie; ceruzky; mechanické ceruzky; vytlačené cestovné poriadky; cievky s páskami do písacích strojov; pásky na cigary; časopisy (periodiká); číslice (tlačiarenské typy); dávkovače lepiacej pásky (kancelárske potreby); diagramy; dierovacie karty do žakárových strojov; dierkovačky; drevený papier; držiaky na kriedu; držiaky na písacie potreby; papier do elektrokardiografu; emblémy (papierové pečate); etiketovacie kliešte; ručné etiketovacie prístroje; etikety s výnimkou textilných; farbiace plátna do kopirovacích strojov; farbiace plátna do rozmnožovacích strojov; škatule s farbami (školské pomôcky); figuríny z papierovej drviny; filtračný materiál (papier); filtračný papier; papierové filtre na kávu; plastové fólie na balenie; plastové príľnavé naťahovacie fólie na paletizáciu; formuláre (tlačoviny); formy na modelovacie hliny (pomôcky pre výtvarníkov); fotografie (tlačoviny); zariadenia na fotomontáže; frankovacie stroje na kancelárske účely; galvanotypy (polygrafia); zemské glóbusy; glutín (kancelárske lepidlo alebo lepidlo pre domácnosť); grafické znaky; grafické zobrazenia; grafiky; gulôčkové pier; gumené pásky na kancelárske účely; gumičky (kancelárska potreba); gumové plátno (papiernictvo); gumené (lepidlá) na kancelárske účely alebo pre domácnosť; gumené na gumovanie; hárky papiera; hektografy; histologické rezy (učebné pomôcky); hroty pier; hroty pier zo zlata; hudobné blahoželaná (pohľadnice); chromolitografy (polygrafia); kalamáre; kalendáre; litografický kameň; kamenná nádobka na atrament (kalamár); kancelárske dierkovače; kancelárske potreby s výnimkou nábytku; kancelárske spinky; kancelárske štipce; predmety z kartónu; kartón; lepenka; kartotékové lístky; katalógy; papierové kávové filtre; knihárske kostice; knihárske nite; knihárske plátno; knihárske súkno; knihársky materiál; knihy; knižné zarážky; komiksy; kopirovací papier (papiernický tovar); kopirovacie ihly na rysovanie alebo kreslenie; kopirovacie zariadenia; korekčné laky (kancelárske potreby); korekčné pásky (kancelárske pomôcky); korekčný tuš; papierové kornúty; kovové príchytky na kartotéčné lístky; krajčírka krieda; krajčírské strihy; litografická krieda; značkovacia krieda; krieda na písanie; krieda na

značenie; rysovacie krividlá; rysovacie kružidlá; ozdobné kvetináče z papiera; laminovačky na dokumenty (kancelárske potreby); drevitá lepenka (papiernický tovar); lepenkové alebo papierové obaly na fľaše; lepenkové alebo papierové škatule; lepiace pásky na kancelárske účely alebo pre domácnosť; lepidlá na kancelárske účely alebo pre domácnosť; leptaný štočok; leťáky; listový papier; litografické dosky; litografie; architektonické makety; maliarske palety; maliarske plátna; maliarske stojany; maliarske štetce; mapy; geografické mapy; mastenec (krajčírka krieda); materiály na pečatenie; vrecká na varenie do mikrovlnných rúr; mištičky na vodové farby; modelovacia hĺna; modelovacie hmoty; modelovacie pasty; modelovacie vosky s výnimkou dentálnych; mramorovacie hrebene (pomôcky pre výtvarníkov); nákresy; nákupné karty okrem hracích; nálepky na kancelárske použitie alebo pre domácnosť; náprstky na ochranu pred zranením; napustené pečiatkované podušky; násadky na perá; násady na ceruzky; písacie nástroje; navlhčovacie hubky (kancelárske potreby); navlhčovadlá (kancelárske potreby); noviny; nože na papier (kancelárske potreby); obáľkovacie stroje do kancelárií; obálky (papiernický tovar); obálky na dokumenty (kancelárske potreby); škrobové obalové materiály; obaly (papiernický tovar); obaly na doklady; papierové obaly na mliečne výrobky; obežníky; obrazy; obrazy (maľby) zarámované alebo nezarámované; odličovacie papierové obrúsky; papierové obrúsky; obrúsky (papierové prestieranie); papierové obrusy; obtlačky; oceľové pierka; oceľové písmená; olejotlač; opierky na ruky pre maliarov; orezávacie strojčeky na ceruzky (elektrické aj neelektrické); oznámenia (papiernický tovar); paginovačky; paletizačné prilnavé plastové fólie; palety pre maliarov; pantografy (rysovacie potreby); papier do skriň (parfumovaný alebo neparfumovaný); papier do záznamových zariadení; papier na röntgenové snímky; papier Xuan (na čínsku kaligrafiu a čínske maľby); papier; papiernický tovar; papierová drviná; papierové alebo plastové absorpčné hárkly alebo fólie na balenie potravín; papierové alebo plastové vrecká a tašky na balenie; papierové ozdobné mašličky; papierové pásky; papierové pásky a karty na zaznamenávanie počítačových programov; papierové podložky pod poháre; parafínový papier; paragóny; pásky do písacích strojov; pásky do tlačiarň k počítačom; pastelky; puzdrá na pasy; pauzovací papier; pečate; pečatidlá; pečatné vosky; pečiatky; pečiatky (s adresnými údajmi); perá (kancelárske potreby); perá na tabule, nie elektrické; pergamenový papier; periodiká; pijaky; pijavý papier; hroty zo zlata na písacie perá; písacie potreby; písacie stroje (elektrické aj neelektrické); písacie súpravy (papiernický tovar); podložky na písanie; plagáty; pogumované plátno (papiernictvo); plniace perá; papierové pásky a štítky na zaznamenávanie počítačových programov; papierové podbradníky; podklady na tlačenie, nie textilné; papierové podložky na stôl (anglické prestieranie); podložky pod pivové poháre; podušky na pečiatky; pohľadnice; pomôcky na vymazávanie; portréty; poštové známky; písacie potreby (súpravy na písanie); poznámkové zošity; rysovacie pravítka; pretlače; priesvitky (papiernický tovar); priesvitný papier (pauzovací); príložníky na rysovanie; pripínáčky; príručky; prístroje na tlačenie na kreditné karty, nie elektrické; prospekty; tlačené publikácie; pútače z papiera alebo lepenky; puzdrá na pečiatky; puzdrá na perá, perečníky; puzdrá na písacie potreby; puzdrá na šablóny; puzdrá na šekové knižky; zariadenia na rámovanie fotografií; reklamné tabule z papiera, kartónu alebo lepenky; grafické reprodukcie; rezačky na papier (kancelárske potreby); ročenky; rozmnožovacie prístroje a stroje; ružence; rydlá (rycie ihly); rysovacie dosky; rysovacie nástroje; rysovacie perá; rysovacie potreby; rysovacie súpravy; rytecké dosky; rytiny; sádzacie rámy; sádzacie rámy (polygrafia); tlačiarenské ručné sádzadlá; tlačiarenské sadzobnice; samolepky (papiernický tovar); samolepky pre domácnosť a na kancelárske účely; papierové servítky; skicáre; skrine na spisy (kancelárske potreby); spevníky; spiniky na bankovky; spisové obaly (papiernický tovar); spony na perá; stojany na fotografie; stojany na pečiatky; stojany na perá a ceruzky; stolové prestieranie z papiera; strieborný papier; strihy na výrobu odevov; knihárske stroje a prístroje (kancelárske potreby); stroje na lepenie obáľok; strúhadlá na ceruzky (elektrické aj neelektrické); svietivý papier; šablóny (kancelárske potreby); šablóny na kreslenie a maľovanie; šablóny na vymazávanie; lepenkové škatule na klobúky; školská tabuľa; školské potreby (papiernický tovar); škrabky na kancelárske účely; škrobové lepidlá pre domácnosť a na kancelárske účely; štetce; tabule na zapichovanie oznamov; ťažidlo na papiera; knihárske textílie; tlače (rytina); tlačené časové plány a harmonogramy; neelektrická tlačiareň na tlač na kreditné karty; tlačiarenské štočky; tlačiarenské typy (písmená a číslice); pásky do tlačiarň počítačov; prenosné tlačiarňičky (kancelárske potreby); tlačové písmo; tlačové reglety; tlačové znaky; tlačoviny; toaletný papier; tuby z kartónu; tuhy do ceruziek (náplne); tuš; účtovné knihy; úderníky písacích strojov; kopírovací uhl'ový papier; uhoľ na umelecké kreslenie; rysovacie uholníky; uholníky, príložníky; ukazovadlá, nie elektrické; umelecké litografie; papierové utierky; papierové utierky na tvár; útržkové bloky; valce do písacích strojov; maliarske valčeky; maliarske valčeky pre domácnosť; väzby na knihy; viskózové fólie na balenie; papierové vlajky; vodové farby; vrecká do mikrovlnných rúr; vrecká na odpadky z papiera alebo plastov; papierové vreckovky; výkresy na priesvitných podkladoch; výšivkové vzory; vyučovacie pomôcky okrem prístrojov a zariadení; papierové alebo kartónové vývesné tabule; vyzina (želatína) na kancelárske účely a pre domácnosť; vzory na kopírovanie; záložky do kníh; papierové zástavy; zásuvky na rozdeľovanie a počítanie mincí; zásuvky na spisy; zemepisné mapy; zinkografické štočky; značkovacie perá (papiernický tovar); zoraďovače (kancelárske potreby); zoraďovače, šanóny (na voľné listy); zošity; náboje do zošivačky; zošivačky (kancelárske potreby); zotierače tabúl; zoznamy.

35 - Administratívne spracovanie obchodných objednávok; aktualizovanie reklamných materiálov;

aranžovanie výkladov; fotokopírovacie služby; grafická úprava tlačovín na reklamné účely; obchodné alebo podnikateľské informácie; kancelárie zaoberajúce sa dovozom a vývozom; prezentácia výrobkov v komunikačných médiách pre maloobchod; kopírovanie alebo rozmnožovanie dokumentov; lepenie plagátov; marketing; poradenstvo v obchodnej činnosti; obchodné informácie a rady spotrebiteľom; obchodný alebo podnikateľský prieskum; obchodný manažment a podnikové poradenstvo; obchodné odhady; odkazovacie telefónne služby (pre neprítomných predplatiteľov); organizovanie komerčných alebo reklamných veľtrhov; organizovanie výstav na komerčné alebo reklamné účely; zbieranie údajov do počítačových databáz; podpora predaja (pre tretie osoby); pomoc pri riadení obchodnej činnosti; služby porovnávania cien; prenájom predajných automatov; služby predplácania novín a časopisov (pre tretie osoby); predplatné telekomunikačných služieb (pre tretie osoby); predvádzanie (služby modeliek) na reklamné účely a podporu predaja; predvádzanie tovaru; prenájom fotokopírovacích strojov; prenájom reklamných materiálov; prenájom reklamných plôch; prieskum trhu; prieskum verejnej mienky; public relations; reklama; on-line reklama na počítačovej komunikačnej sieti; tvorba reklamných filmov; rozširovanie reklamných materiálov zákazníkom (letáky, prospekty, tlačoviny, vzorky); rozširovanie reklamných oznamov; uverejňovanie reklamných textov; reprografia dokumentov; rozhlasová reklama; rozširovanie vzoriek tovarov; vyhľadávanie sponzorov; sprostredkovateľne práce; telemarketingové služby; účtovníctvo.

39 - Balenie tovarov; distribúcia tovarov; distribúcia tovarov na dobierku; doprava, preprava; doručovacie služby; doručovanie tovarov; dovoz, doprava; prenájom skladísk; prenájom skladovacích kontajnerov; skladovanie tovaru.

(540) vnímavé knihy

(731) Vnímavé hračky k. s., Žatevná 10, 841 01 Bratislava, SK;

(740) TaylorWessing e/n/w/c advokáti s.r.o., Bratislava, SK;

(210) 5403-2013

(220) 12.6.2013

10(511) 1, 6, 7, 31

(511) 1 - Chemikálie pre priemysel, vedu, fotografiu, poľnohospodárstvo, záhradníctvo, lesníctvo; nespracované umelé živice, nespracované plasty; pôdne hnojivá; zmesi do hasiacich prístrojov; prípravky na kalenie a zváranie kovov; chemické látky na konzervovanie potravín; triesloviny; lepidlá a spojivá pre priemysel.

6 - Obyčajné kovy a ich zliatiny; kovové stavbné materiály; prenosné kovové stavby; kovový materiál na železničné trate; kovové káble a drôty okrem elektrických; zámočnícke výrobky a drobný železiarsky tovar; kovové potrubia a rúry; bezpečnostné schránky; kovové výrobky, ktoré nie sú zahrnuté v iných triedach; rudy.

7 - Stroje a obrábacie stroje; motory a hnacie stroje okrem motorov do pozemných vozidiel;

spojky a prevodovky okrem spojok a prevodoviek do pozemných vozidiel; poľnohospodárske náradie okrem náradia na ručný pohon; liahne; predajné automaty.

31 - Obilniny a poľnohospodárske, záhradnícke a lesné produkty, ktoré nie sú zahrnuté v iných triedach; živé zvieratá; čerstvé ovocie a zelenina; semená; rastliny a kvety; potrava pre zvieratá; slad.

(540)



(591) biela, čierna, modrá, sivá

(731) DANMAR TRACTORS, s.r.o., Bratská 10, 851 01 Bratislava, SK;

(740) Trusina Richard, Mgr., Bratislava, SK;

(210) 5412-2013

(220) 14.6.2013

10(511) 29, 35, 40

(511) 29 - Mäso; spracované mäsové výrobky; mäsové výtázky.

35 - Maloobchodné služby s potravinami.

40 - Mäsiarstvo.

(540)



(731) Gašparík Róbert, Pažitná 1020/11, 917 02 Trnava, SK;

(210) 5413-2013

(220) 14.6.2013

10(511) 29, 35, 40

(511) 29 - Mäso; spracované mäsové výrobky; mäsové výtázky.

35 - Maloobchodné služby s potravinami.

40 - Mäsiarstvo.

(540)



MÔJ DOMÁCI MÄSIAR

(731) Gašparík Róbert, Pažitná 1020/11, 917 02 Trnava, SK;

(210) 5414-2013

(220) 14.6.2013

10(511) 29, 35, 40

(511) 29 - Mäso; spracované mäsové výrobky; mäsové výtázky.

35 - Maloobchodné služby s potravinami.

40 - Mäsiarstvo.

(540)

**DOMÁČE DOBROTY**

(731) Gašparík Róbert, Pažitná 1020/11, 917 02 Trnava, SK;

(210) 5416-2013

(220) 17.6.2013

10(511) 16, 35, 41

(511) 16 - Časopisy (periodiká).

35 - Spracovanie textov; grafická úprava tlačovín na reklamné účely; marketing; public relations; vydávanie reklamných alebo náborových textov; uverejňovanie reklamných textov.

41 - Formátovanie textov, nie na reklamné účely; fotografická reportáž; reportérske služby; písanie textov (okrem reklamných); zverejňovanie textov (okrem reklamných); vydávanie textov s výnimkou reklamných alebo náborových.

(540) **MOSTY****Rusko-slovenské noviny**

(731) Nittmann Oto, Medveďovej 34, 851 04 Bratislava, SK;

(210) 5420-2013

(220) 17.6.2013

10(511) 5, 35, 44

(511) 5 - Výživové doplnky.

35 - Administratívne spracovanie obchodných objednávok; marketing; rozširovanie reklamných materiálov zákazníkom.

44 - Zdravotné poradenstvo.

(540)



(591) ružová, modrá, žltá, fialová, oranžová, zelená

(731) CARNOMED, s.r.o., Partizánska 2, 811 03 Bratislava, SK;

(210) 5422-2013

(220) 18.6.2013

10(511) 5

(511) 5 - Pesticídy, fungicídy, insekticídy, herbicídy.

(540) **GEMINO**

(731) Irvita Plant Protection a Branch of Celsius Property B.V., Pos Cabai Office Park, Unit 13, Curacao, CW;

(740) PATENTSERVIS BRATISLAVA a. s., Bratislava, SK;

(210) 5424-2013

(220) 18.6.2013

10(511) 32, 33, 35, 43

(511) 32 - Nealkoholické ovocné výtlačky; pivo; nealkoholické ovocné nápoje; ovocné džúsy; mušty; nealkoholické nápoje; ovocné nektáre; nealkoholický jablkový mušt.

33 - Alkoholické jablčné mušty; víno; alkoholické nápoje s výnimkou piva; alkoholické nápoje s ovocím; vopred pripravené miešané alkoholické nápoje (nie z piva).

35 - Pomoc pri riadení obchodnej činnosti; kancelárie zaoberajúce sa dovozom a vývozom; predvádzanie tovaru; aktualizovanie reklamných materiálov; poradenstvo v obchodnej činnosti; reklama; public relations; televízna reklama; reklamné agentúry; predvádzanie (služby modeliek) na reklamné účely a podporu predaja; prenájom predajných automatov; organizovanie výstav na komerčné alebo reklamné účely; podpora predaja (pre tretie osoby); organizovanie komerčných alebo reklamných veľtrhov;

zásobovacie služby pre tretie osoby (nákup tovarov a služieb pre iné podniky); prezentácia výrobkov v komunikačných médiách pre maloobchod; obchodné informácie a rady spotrebiteľom; obchodná správa licencií výrobkov a služieb pre tretie osoby; marketing.

43 - Príprava a dodávka jedál na objednávku do domu; kaviarne; jedálne a závodné jedálne; závodné jedálne; penzióny; hotelierske služby; reštaurácie (jedálne); samoobslužné reštaurácie; bufety (rýchle občerstvenie); barové služby; motely; prenájom stoličiek, stolov, obrusov a nápojového skla.

(540) **sajder**

(731) Slovák Michal, Mgr., Mateja Bela 4662/14, 921 01 Piešťany, SK;

(210) 5425-2013

(220) 21.6.2013

10(511) 9, 11, 42

(511) 9 - Prístroje a zariadenia na meranie, signalizáciu a kontrolu činnosti vzduchotechnických, vykurovacích a chladiacich systémov, prístroje na meranie a monitorovanie teploty, vlhkosti a prašnosti prostredia, fotovoltické články.

11 - Klimatizačné jednotky a systémy, zariadenia na výmenu a úpravu vzduchu, ventilačné zariadenia a systémy, doplnky a diely pre klimatizačné a ventilačné systémy patriace do tejto triedy, vzduchové rozvody na vetranie a kúrenie, zariadenia a systémy na výmenu vzduchu na vytvorenie tepelnej pohody, tepelné a klimatizačné zariadenia a systémy na báze infračerveného žiarenia, slnečné kolektory, kapilárne vykurovacie a chladiace systémy, regulačné systémy pre kapilárne rozvody vykurovacieho a chladiaceho média, tepelné čerpadlá, tepelné akumulátory.

42 - Projektová a inžinierska činnosť v oblasti tepelnej a klimatizačnej techniky, konzultačná činnosť v oblasti tepelnej a klimatizačnej techniky, revízie chladiacich a vykurovacích systémov, vykonávanie technických meraní a monitorovanie vzduchotechnických a vykurovacích

systémov, projektová činnosť v oblasti kapilárnych rozvodov vykurovacieho a chladiaceho média, projektová činnosť v oblasti využívania slnečnej energie a geotermálnych tepelných zdrojov, projektová činnosť v oblasti nízkoenergetických objektov.

(540) INFRACLIMA

- (731) Michal Rybář - Instaplast, Přivorská 43, 181 00 Praha 8 - Čimice, CZ;
(740) Moreno Vlk & Asociados SK s.r.o., Bratislava, SK;

(210) 5430-2013

(220) 25.6.2013

10(511) 11, 20, 21

- (511) 11 - Osvetľovacie zariadenia, lustre, led svietidlá.
20 - Nábytok, drevený nábytok, kovový nábytok, nábytok pre audiotechniku a počítače.
21 - Výrobky zo skla a výrobky zo zapekaného skla, ktoré nie sú zahrnuté v iných triedach.

(540) BENALEX

- (731) BENALEX PLUS, s.r.o., Elektrárenská 1, 831 04 Bratislava, SK;
(740) ROTT, RŮŽIČKA & GUTTMANN, Bratislava, SK;

(210) 5431-2013

(220) 25.6.2013

10(511) 19

- (511) 19 - Uholníky s výnimkou kovových; stavebné konštrukcie s výnimkou kovových.

(540) ELKO

- (731) PREMAC, spol. s r. o., Stará Vajnorská cesta 25, 832 17 Bratislava, SK;
(740) Guniš Jaroslav, Mgr., Bratislava, SK;

(210) 5432-2013

(220) 25.6.2013

10(511) 19

- (511) 19 - Plotové tvárnice s výnimkou kovových; stavebné konštrukcie s výnimkou kovových.

(540) PREBLOK

- (731) PREMAC, spol. s r. o., Stará Vajnorská cesta 25, 832 17 Bratislava, SK;
(740) Guniš Jaroslav, Mgr., Bratislava, SK;

(210) 5433-2013

(220) 25.6.2013

10(511) 19

- (511) 19 - Stropy, stropné dosky s výnimkou kovových.

(540) PREMAKO

- (731) PREMAC, spol. s r. o., Stará Vajnorská cesta 25, 832 17 Bratislava, SK;
(740) Guniš Jaroslav, Mgr., Bratislava, SK;

(210) 5434-2013

(220) 25.6.2013

10(511) 19

- (511) 19 - Betónové dlaždice.

(540) SEKA

- (731) PREMAC, spol. s r. o., Stará Vajnorská cesta 25, 832 17 Bratislava, SK;
(740) Guniš Jaroslav, Mgr., Bratislava, SK;

(210) 5435-2013

(220) 25.6.2013

10(511) 19

- (511) 19 - Betónové dlaždice.

(540) HAKA

- (731) PREMAC, spol. s r. o., Stará Vajnorská cesta 25, 832 17 Bratislava, SK;
(740) Guniš Jaroslav, Mgr., Bratislava, SK;

(210) 5436-2013

(220) 25.6.2013

10(511) 19

- (511) 19 - Betónové dlaždice.

(540) DEKOR

- (731) PREMAC, spol. s r. o., Stará Vajnorská cesta 25, 832 17 Bratislava, SK;
(740) Guniš Jaroslav, Mgr., Bratislava, SK;

(210) 5437-2013

(220) 25.6.2013

10(511) 19

- (511) 19 - Dlaždice s výnimkou kovových, dlažba s výnimkou kovovej, nekovové stavebné obkladačky, stavebné konštrukcie s výnimkou kovových, stavebné krytiny s výnimkou kovových.

(540) OPUS

- (731) PREMAC, spol. s r. o., Stará Vajnorská cesta 25, 832 17 Bratislava, SK;
(740) Guniš Jaroslav, Mgr., Bratislava, SK;

(210) 5438-2013

(220) 25.6.2013

10(511) 19

- (511) 19 - Cementové platne; osvetľovacia dlažba s výnimkou kovovej; dlaždice s výnimkou kovových; obkladačky; dlaždicová podlaha s výnimkou kovovej; nekovové prefabrikáty nástupíšť; nekovové stavebné konštrukcie a nekovové prefabrikáty s výnimkou priečok do spŕch a sprchovacích kútov; nosníky s výnimkou kovových; palisády s výnimkou kovových.

(540) LINEA

- (731) PREMAC, spol. s r. o., Stará Vajnorská cesta 25, 832 17 Bratislava, SK;
(740) Guniš Jaroslav, Mgr., Bratislava, SK;

(210) 5439-2013

(220) 25.6.2013

10(511) 19

- (511) 19 - Cementové platne; osvetľovacia dlažba s výnimkou kovovej; dlaždice s výnimkou kovových; obkladačky; dlaždicová podlaha s výnimkou kovovej; nekovové prefabrikáty nástupíšť; nekovové stavebné konštrukcie a nekovové prefabri-

káty s výnimkou priečok do sprch a sprchovacích kútov; nosníky s výnimkou kovových; pališady s výnimkou kovových.

(540) FORUM

- (731) PREMAC, spol. s r. o., Stará Vajnorská cesta 25, 832 17 Bratislava, SK;
(740) Guniš Jaroslav, Mgr., Bratislava, SK;

(210) 5446-2013

(220) 28.6.2013

10(511) 5

(511) 5 - Farmaceutické prípravky a substancie.

(540) ATAPTIN

- (731) GlaxoSmithKline Trading Services Limited, 6900 Cork Airport Business Park, Kinsale Road, Cork, IE;
(740) Fajnor IP s.r.o., Bratislava, SK;

(210) 5447-2013

(220) 28.6.2013

10(511) 5

(511) 5 - Farmaceutické prípravky a substancie.

(540) DESIUS

- (731) GlaxoSmithKline Trading Services Limited, 6900 Cork Airport Business Park, Kinsale Road, Cork, IE;
(740) Fajnor IP s.r.o., Bratislava, SK;

(210) 5456-2013

(220) 2.7.2013

10(511) 21

(511) 21 - Fľaše, najmä sklené fľaše; plastové fľaše; chladiace fľaše; termosky; fľaše predávané prázdne, najmä plastové vodové fľaše a športové fľaše; tepelnoizolačné fľaše a nádoby; izolačné nosiče fliaš; cestovné fľaše; nádoby na použitie v domácnosti alebo v kuchyni s výnimkou nádob z drahých kovov; nádoby na pitie; pivové poháre; poľné fľaše; sklené nádoby; neelektrické kuchynské mechanizmy a zariadenia na strúhanie, mletie, drvenie, lisovanie, miesenie, emulgovanie, šľahanie, miešanie alebo zahrievanie potravín, najmä ručné mixéry, šľahače, lisy na ovocie pre domácnosť s výnimkou elektrických; odšťavovače; neelektrické zariadenia na spracovanie potravín; miešacie stroje pre domácnosť s výnimkou elektrických; kuchynské náradie s výnimkou náradia z drahých kovov; kuchynské potreby neelektrické; kuchynský a jedáľenský riad, nie z drahých kovov.

(540) H2Ooooo...Každý dúšok sa stáva s Tupperware potešením

- (731) Dart Industries, Inc., 14901 S. Orange Blossom Trail, Orlando, Florida 32837, US;
(740) Guniš Jaroslav, Mgr., Bratislava, SK;

(210) 5457-2013

(220) 3.7.2013

10(511) 19, 35, 37

(511) 19 - Parketové výlisky, parkety (parketové podlahy), parketová dlážka, dlážky s výnimkou kovových, laminátové parkety, nekovové parketové lišty, dosky, latky, drevené dlážky, drevené dyhy, drevené obloženia, opracované drevo, pílené drevo ako polotovary, dverové prahy s výnimkou kovových, hranoly, dlažby s výnimkou kovových, dlaždice s výnimkou kovových, nekovové obklady podláh, stien a priečok, lepenka na stavebné účely, nekovové obkladačky, dlaždice stavebné, schodiská s výnimkou kovových, schodnice ako časti schodísk s výnimkou kovových, stavebné drevo, stavebné konštrukcie s výnimkou kovových, nekovové stĺpy, trámy s výnimkou kovových, zárubne s výnimkou kovových, nekovový stavebný materiál.

35 - Maloobchodné a veľkoobchodné služby s parketami, podlahami, podlahovými krytinami, izolačnými podložkami pod parkety, s príslušenstvom k podlahám, so stavebnou chémiou na kladenie podláh, s lepidlami, administratívne spracovanie obchodných objednávok, grafická úprava tlačovín na reklamné účely, podpora predaja (pre tretie osoby), reklama, online reklama na počítačovej komunikačnej sieti, rozširovanie reklamných materiálov zákazníkom (letáky, prospekty, tlačoviny, vzorky), obchodné informácie a rady spotrebiteľom, poskytovanie uvedených služieb prostredníctvom komunikačných médií, elektronickej pošty, SMS správ, počítačových sietí a internetu, obchodné sprostredkovanie služieb uvedených v triedach 35 a 37, sprostredkovanie obchodu s parketami, podlahami, podlahovými krytinami, izolačnými podložkami pod parkety, s príslušenstvom, k podlahám, so stavebnou chémiou na kladenie podláh, s lepidlami.

37 - Kladenie podláh, kladenie parkiet, opravy a údržba, montáž parkiet a príslušenstva k parketám, penetrovanie a natieranie stavebných povrchov, najmä podláh, vyrovnávanie podláh, stavebníctvo (stavebná činnosť), montáž interiérov a interiérových prvkov, stavebný dozor, stavebné informácie, lakovanie, glazovanie, montovanie lešení.

(540)

(591) hnedá, oranžová

- (731) Fábry Peter, Šrobárova 2682/50, 058 01 Poprad, SK;

(210) 5467-2013

(220) 7.8.2013

10(511) 45

(511) 45 - Poskytovanie právnych služieb.

(540) THE POWER OF ADVICE

- (731) Barger Prekop s.r.o., Einsteinova 24, 851 01 Bratislava, SK;

(210) 5468-2013

(220) 9.8.2013

10(511) 19, 35, 37, 39

(511) 19 - Škridly s výnimkou kovových, keramické škridly, glazované keramické škridly; strešné krytiny s výnimkou kovových.

35 - Reklama, rozširovanie reklamných materiálov zákazníkom, rozhlasová a televízna reklama; sprostredkovanie nákupu a predaja stavebných materiálov s výnimkou kovových.

37 - Pokrývačské práce na strechách budov, opravy budov, stavebné informácie.

39 - Nákladná doprava.

(540)**Pálená krytina TONDACH - *stvorená pre slnko***

(731) TONDACH SLOVENSKO, s. r. o., Nádražná 79/28, 972 13 Nitrianske Pravno, SK;

(740) inventa Patentová a známková kancelária s.r.o., Bratislava, SK;

(210) 5469-2013

(220) 9.8.2013

10(511) 34

(511) 34 - Tabak; žuvací tabak; cigary; cigarety obsahujúce cigaretové náhradky s výnimkou cigariet na lekárske účely; cigarety; krátke cigary; byliny na fajčenie; šnupavý tabak; sekaný/krájaný tabak; tabakové zvyšky; jantárové špičky na cigaretové a cigarové náustky; vrecúška na tabak; cigaretové náustky; fajky; odrezávače na cigarové špičky (kutery); kazety na cigary; kazety na cigarety; cigarové náustky; vreckové strojčeky na krútenie cigariet; špičky na cigaretové náustky; čističe na fajky; stojany na fajky; dózy na tabak; tabatierky; popolníky pre fajčiarov; pľuvadlá pre konzumentov tabaku; škatuľky na cigary (udržiavajúce vlhkosť); zápalky; držiaky na zápalky; zápalkové škatuľky; zapalovače pre fajčiarov; zásobníky s plynom do zapalovačov; kresadlá; držiaky bután plynových náplní na fajčiarske účely; bután plynové náplne (na fajčiarske účely); cigaretové filtre; bloky, zväzky cigaretových papierikov; absorpčný papier do fajok; cigaretový papier; filtračné zväzky vláknien pre cigarety.

(540)**GREAT 大师 MASTER**

(731) Hongta Tobacco (Group) Co., Ltd., No. 118, Hongta Avenue, Hongta District, Yuxi, Yunnan, CN;

(740) Zivko Mijatovic and Partners s.r.o., Bratislava, SK;

(210) 5477-2013

(220) 13.8.2013

10(511) 32, 35

(511) 32 - Nealkoholické nápoje; sytené, stolové, sódové a minerálne vody; ochutené sytené nealkoholické nápoje.

35 - Reklama a marketing v oblasti nealkoholických nápojov.

(540)

(591) červená, modrá, biela

(731) Real Life, s.r.o., Javorová 177/32, 911 05 Trenčín, SK;

(740) Budaj Miroslav, JUDr., Bratislava, SK;

(210) 5478-2013

(220) 13.8.2013

10(511) 9, 16, 35, 38, 41

(511) 9 - Zvukové, obrazové a zvukovo-obrazové nahrávky na všetkých druhoch nosičov, ako aj v digitálnej (elektronickej) podobe, informácie, dáta, databázy, katalógy, programy v elektronickej podobe; elektronické publikácie s možnosťou kopírovania; prístroje na nahrávanie, prenos a reprodukciu zvuku alebo obrazu.

16 - Noviny, časopisy, periodiká, knihy a iné tlačoviny, výrobky z papiera, kartónu a lepenky, ktoré nie sú zahrnuté v iných triedach; papiernický tovar a písacie potreby, vzdelávacie a učebné potreby okrem prístrojov, divadelné dekorácie, papierové propagačné materiály, letáky, prospekty, pohľadnice, obálky, obaly (papiernický tovar), peračníky, puzdrá na perá, štítky (papierové nálepky), vyučovacie pomôcky vo forme hier, kancelárske potreby s výnimkou nábytku, kalendáre, príručky, plagáty, listový papier, stolové prestieranie z papiera, papierové obrusy, záložky do kníh, vrecká z papiera alebo plastických materiálov, školské potreby s výnimkou prístrojov, papierové podložky na stôl, nálepky na kancelárske použitie alebo pre domácnosť, ročenky, stojany na perá a ceruzky, papierové podložky pod poháre, oznámenia (papiernický tovar), papierové vľajky, papierové zástavy, nože na papier, otváratele na listy, papierové obrúsky, puzdrá na písacie potreby, pútače z papiera alebo lepenky, papierové obrúsky, utierky, etikety s výnimkou textilných, lepiace štítky, darčekové a reklamné predmety z papiera.

35 - Reklamná činnosť; prenájom reklamného času vo všetkých komunikačných médiách, ako aj v počítačovej komunikačnej sieti; prenájom reklamných materiálov; prenájom reklamných plôch; televízna a rozhlasová reklama; rozširovanie reklamných alebo inzertných oznamov a materiálov; organizovanie výstav na komerčné alebo reklamné účely; vydávanie, zverejňovanie a rozširovanie reklamných textov a materiálov; obchodný manažment a poradenstvo; prezentácia výrobkov a služieb v komunikačných médiách; organizovanie reklamných hier na propagáciu predaja; vyhľadávanie sponzorov; poradenské a informačné služby v oblasti uvedených služieb v triede 35; komerčné informačné kancelárie; produkcia reklamných filmov; služby výberu umelcov, účinkujúcich do zábavných relácií, spevákov, tanečníkov a nových tvárí (modeliek, modelov, hostesiek).

38 - Televízne a rozhlasové vysielanie všetkých druhov programov; interaktívne televízne a rozhlasové vysielanie; interaktívne vysielacie a komunikačné služby; telefonická komunikácia; komunikačné služby prostredníctvom audiotextu, teletextu, rozhlasu, televízie, počítačovej siete, mobilných telefónov, poskytovanie telekomunikačných služieb; poskytovanie telekomunikačného pripojenia do svetovej počítačovej siete; poskytovanie telekomunikačných kanálov na telenáku; poskytovanie priestoru na diskusiu na internete; prenos a šírenie správ, informácií, publikácií, audiovizuálnych diel prostredníctvom komunikačných sietí vrátane internetu; tlačové kancelárie; poradenské a informačné služby v oblasti uvedených služieb v triede 38.

41 - Výroba televíznych a rozhlasových programov; výroba publicistických, spravodajských, zábavných, vzdelávacích, kultúrnych a športových programov; výroba hudobných programov; výroba interaktívnych televíznych programov a hier; interaktívna zábava; hudobno-skladateľské služby; organizovanie zábavných, kultúrnych, športových a vzdelávacích podujatí; vzdelávacia činnosť; organizovanie vedomostných, športových, zábavných, hudobných a športových súťaží; organizovanie kvízov, hier a súťaží; súťaže prevádzkované prostredníctvom telefónu; zábavné služby; organizovanie zábav, karnevalov, plesov; plánovanie a organizovanie večierkov; moderovanie relácií, programov a podujatí; zábavné parky; služby a zábava poskytované v prázdninových táboroch; služby klubov zdravia; výchovno-zábavné klubové služby; organizovanie a vedenie seminárov, kongresov, školení, konferencií; organizovanie živých seminárov, kongresov, školení, konferencií; organizovanie súťaží krásy; organizovanie živých vystúpení; živé predstavenia; produkcia filmov s výnimkou reklamných; divadelná a hudobná tvorba, služby filmových, divadelných a nahrávacích štúdií; dabingové služby; požíčovanie filmov; požíčovanie filmových premietacích prístrojov a príslušenstva; divadelné predstavenia; výroba divadelných alebo iných predstavení; služby agentúr sprostredkujúcich divadelných, koncertných a varietných umelcov; rezervácia vstupeniek; výroba a prenájom zvukových a zvukovo-obrazových nahrávok; vydateľská a nakladateľská činnosť s výnimkou vydávania reklamných materiálov; vydávanie kníh, časopisov a iných tlačovín s výnimkou reklamných textov; zverejňovanie a vydávanie textov okrem reklamných; poskytovanie elektronických publikácií on-line; vydávanie a zverejňovanie elektronických publikácií; elektronická edičná činnosť (DTP služby); organizovanie kultúrnych alebo vzdelávacích výstav; modelingové služby pre umelcov; kempingové služby spojené so športovým programom; služby súvisiace s telesnými cvičeniami; zábavné služby nočných klubov; poskytovanie počítačových hier (on-line); informácie o výchove, vzdelávaní; informácie o možnostiach rozptýlenia; informácie o možnostiach zábavy a rekreácie; informácie, správy, novinky z oblasti šoubiznisu; prekladateľské služby; prenájom

dekorácií; poskytovanie služieb na oddych a rekreáciu; prenájom audioprístrojov, videoprístrojov, videorekordérov, premietáčiek, televíznych prijímačov, filmov, kultúrnych a vzdelávacích potrieb a prístrojov; prenájom športového výstroja s výnimkou dopravných prostriedkov; reportérske služby; pomoc pri výbere povolania; organizovanie lotérií a stávkových hier; poradenské a informačné služby v oblasti uvedených služieb v triede 41; všetky uvedené služby tiež vrátane služieb poskytovaných prostredníctvom internetu, on-line a interaktívnych počítačových služieb.

(540) POLLNEROVCI

(731) MARKÍZA - SLOVAKIA, spol. s r. o., Bratislavská 1/a, 843 56 Bratislava, SK;

(740) Fajnor IP s.r.o., Bratislava, SK;

Zapísané ochranné známky bez zmeny po zverejnení prihlášky

(210)	(111)	(210)	(111)	(210)	(111)	(210)	(111)
1301-2006	235351	1977-2012	235264	163-2013	235417	5072-2013	235332
363-2010	235445	1978-2012	235265	169-2013	235418	5073-2013	235333
364-2010	235446	1979-2012	235266	174-2013	235300	5074-2013	235334
393-2010	235352	1980-2012	235267	179-2013	235419	5075-2013	235335
394-2010	235353	5237-2012	235395	181-2013	235420	5076-2013	235336
1030-2010	235255	5264-2012	235396	186-2013	235421	5077-2013	235337
488-2011	235354	5482-2012	235268	192-2013	235301	5078-2013	235338
1068-2011	235449	5510-2012	235269	193-2013	235302	5079-2013	235339
367-2012	235355	5533-2012	235270	198-2013	235422	5080-2013	235340
582-2012	235450	5538-2012	235271	203-2013	235303	5101-2013	235341
655-2012	235356	5595-2012	235397	204-2013	235304	5102-2013	235342
722-2012	235357	5638-2012	235272	207-2013	235423	5106-2013	235343
1075-2012	235358	5655-2012	235273	208-2013	235424	5117-2013	235344
1202-2012	235359	5676-2012	235274	212-2013	235425	5127-2013	235345
1237-2012	235360	5742-2012	235276	213-2013	235426	5129-2013	235346
1314-2012	235361	5762-2012	235277	217-2013	235427	5140-2013	235347
1350-2012	235362	5763-2012	235278	238-2013	235428	5153-2013	235348
1354-2012	235363	5766-2012	235279	241-2013	235429	5157-2013	235349
1465-2012	235364	5767-2012	235280	242-2013	235430	5158-2013	235350
1477-2012	235365	5786-2012	235398	244-2013	235431		
1514-2012	235366	5800-2012	235281	245-2013	235432		
1553-2012	235367	5832-2012	235399	246-2013	235433		
1566-2012	235368	5833-2012	235282	247-2013	235434		
1603-2012	235369	5838-2012	235283	248-2013	235435		
1655-2012	235370	5839-2012	235284	251-2013	235305		
1656-2012	235371	5840-2012	235285	262-2013	235306		
1659-2012	235372	5843-2012	235286	266-2013	235307		
1660-2012	235373	5844-2012	235287	267-2013	235308		
1743-2012	235374	5845-2012	235288	275-2013	235436		
1752-2012	235375	5861-2012	235289	280-2013	235437		
1753-2012	235376	5862-2012	235290	283-2013	235309		
1780-2012	235377	5863-2012	235291	287-2013	235310		
1781-2012	235378	5864-2012	235292	289-2013	235311		
1818-2012	235379	5867-2012	235293	291-2013	235313		
1836-2012	235380	5880-2012	235294	332-2013	235314		
1849-2012	235381	5901-2012	235295	333-2013	235315		
1851-2012	235382	5902-2012	235296	379-2013	235316		
1854-2012	235383	5903-2012	235297	5001-2013	235438		
1858-2012	235384	5904-2012	235298	5012-2013	235317		
1864-2012	235385	41-2013	235400	5019-2013	235318		
1865-2012	235386	42-2013	235401	5020-2013	235319		
1866-2012	235256	43-2013	235402	5036-2013	235320		
1867-2012	235257	44-2013	235403	5041-2013	235321		
1875-2012	235387	46-2013	235404	5043-2013	235322		
1890-2012	235258	47-2013	235405	5044-2013	235439		
1898-2012	235259	48-2013	235406	5047-2013	235323		
1905-2012	235388	50-2013	235407	5059-2013	235440		
1906-2012	235389	56-2013	235408	5062-2013	235441		
1907-2012	235390	84-2013	235409	5063-2013	235442		
1922-2012	235391	85-2013	235410	5064-2013	235324		
1945-2012	235392	99-2013	235411	5065-2013	235325		
1947-2012	235393	111-2013	235412	5066-2013	235326		
1959-2012	235260	127-2013	235299	5067-2013	235327		
1960-2012	235394	134-2013	235413	5068-2013	235328		
1968-2012	235261	142-2013	235414	5069-2013	235329		
1969-2012	235262	146-2013	235415	5070-2013	235330		
1976-2012	235263	157-2013	235416	5071-2013	235331		

(111) 235255
 (151) 13.8.2013
 (180) 23.6.2020
 (210) 1030-2010
 (220) 23.6.2010
 (442) 3.5.2013
 (732) ESSENTIA, s.r.o., Nám. SNP 15, 974 01 Banská Bystrica, SK;
 (740) Faludi Ladislav, JUDr., Vidiná, SK;

(111) 235256
 (151) 13.8.2013
 (180) 7.12.2022
 (210) 1866-2012
 (220) 7.12.2012
 (442) 3.5.2013
 (732) ASPECT-VYHNE, a.s., Hattalova 12/A, 831 03 Bratislava, SK;

(111) 235257
 (151) 13.8.2013
 (180) 7.12.2022
 (210) 1867-2012
 (220) 7.12.2012
 (442) 3.5.2013
 (732) ASPECT-VYHNE, a.s., Hattalova 12/A, 831 03 Bratislava, SK;

(111) 235258
 (151) 13.8.2013
 (180) 11.12.2022
 (210) 1890-2012
 (220) 11.12.2012
 (442) 3.5.2013
 (732) Kytlica Pavel, Ing., Jiráskova 2, 741 01 Nový Jičín, CZ;
 (740) Beleščák Ladislav, Ing., Piešťany, SK;

(111) 235259
 (151) 13.8.2013
 (180) 13.12.2022
 (210) 1898-2012
 (220) 13.12.2012
 (442) 3.5.2013
 (732) TATRA UNITED CORPORATION, a.s., Námestie 1. mája 5, 811 06 Bratislava, SK;
 (740) MAJLINGOVÁ & PARTNERS, s. r. o., Bratislava, SK;

(111) 235260
 (151) 13.8.2013
 (180) 27.12.2022
 (210) 1959-2012
 (220) 27.12.2012
 (442) 3.5.2013
 (732) Kravská Petronela, Mgr. Art., Eubovnianska 2, 851 07 Bratislava, SK;

(111) 235261
 (151) 13.8.2013
 (180) 28.12.2022
 (210) 1968-2012
 (220) 28.12.2012
 (442) 3.5.2013
 (732) Surányi Karol, Němcovej 12, 040 01 Košice, SK;
 (740) Vojčík & Partners, s.r.o., Košice, SK;

(111) 235262
 (151) 13.8.2013
 (180) 28.12.2022
 (210) 1969-2012
 (220) 28.12.2012
 (442) 3.5.2013
 (732) Surányi Karol, Němcovej 12, 040 01 Košice, SK;
 (740) Vojčík & Partners, s.r.o., Košice, SK;

(111) 235263
 (151) 13.8.2013
 (180) 30.12.2022
 (210) 1976-2012
 (220) 30.12.2012
 (442) 3.5.2013
 (732) ALTHAN, s.r.o., Chemlonská 1, 066 01 Humenné, SK;
 (740) Regina Ivan, Ing., Košice, SK;

(111) 235264
 (151) 13.8.2013
 (180) 30.12.2022
 (210) 1977-2012
 (220) 30.12.2012
 (442) 3.5.2013
 (732) ALTHAN, s.r.o., Chemlonská 1, 066 01 Humenné, SK;
 (740) Regina Ivan, Ing., Košice, SK;

(111) 235265
 (151) 13.8.2013
 (180) 30.12.2022
 (210) 1978-2012
 (220) 30.12.2012
 (442) 3.5.2013
 (732) ALTHAN, s.r.o., Chemlonská 1, 066 01 Humenné, SK;
 (740) Regina Ivan, Ing., Košice, SK;

(111) 235266
 (151) 13.8.2013
 (180) 30.12.2022
 (210) 1979-2012
 (220) 30.12.2012
 (442) 3.5.2013
 (732) ALTHAN, s.r.o., Chemlonská 1, 066 01 Humenné, SK;
 (740) Regina Ivan, Ing., Košice, SK;

(111) 235267

(151) 13.8.2013
(180) 30.12.2022
(210) 1980-2012
(220) 30.12.2012
(442) 3.5.2013
(732) ALTHAN, s.r.o., Chemlonská 1, 066 01 Humenné, SK;
(740) Regina Ivan, Ing., Košice, SK;

(111) 235268

(151) 13.8.2013
(180) 23.7.2022
(210) 5482-2012
(220) 23.7.2012
(442) 3.5.2013
(732) Mikušová Lucia, Ing., Prievozska 23, 821 09 Bratislava, SK;

(111) 235269

(151) 13.8.2013
(180) 1.8.2022
(210) 5510-2012
(220) 1.8.2012
(442) 3.5.2013
(732) Vighová Veronika, Ing., Hargašova 4, 841 06 Bratislava, SK;

(111) 235270

(151) 13.8.2013
(180) 10.8.2022
(210) 5533-2012
(220) 10.8.2012
(442) 3.5.2013
(732) Konečný Karel, 9. května 825, 742 83 Klimkovic, CZ;
(740) Holoubková Mária, Ing., Bratislava, SK;

(111) 235271

(151) 13.8.2013
(180) 15.8.2022
(210) 5538-2012
(220) 15.8.2012
(310) 30 2012 015 699.1/09
(320) 16.2.2012
(330) DE
(442) 3.5.2013
(732) Deutsche Telekom AG, Friedrich-Ebert-Allee 140, 53113 Bonn, DE;
(740) Bušová Eva, JUDr., Bratislava, SK;

(111) 235272

(151) 13.8.2013
(180) 17.9.2022
(210) 5638-2012
(220) 17.9.2012
(442) 3.5.2013
(732) S.C. TEMATIC CABLE S.R.L., str. Călărașilor, nr. 15, Oradea, Jud. Bihor, RO;
(740) Čechvalová Dagmar, Bratislava, SK;

(111) 235273

(151) 13.8.2013
(180) 27.9.2022
(210) 5655-2012
(220) 27.9.2012
(442) 3.5.2013
(732) Warchal Bohdan, Mgr. Art., Borinka 11, 900 32 Borinka, SK;
(740) Čechvalová Dagmar, Bratislava, SK;

(111) 235274

(151) 13.8.2013
(180) 9.10.2022
(210) 5676-2012
(220) 9.10.2012
(442) 3.5.2013
(732) Yello Strom GmbH, Am Grauen Stein 27, 51105 Köln, DE;
(740) RŮŽIČKA & GUTTMANN, Bratislava, SK;

(111) 235276

(151) 13.8.2013
(180) 25.10.2022
(210) 5742-2012
(220) 25.10.2012
(442) 3.5.2013
(732) HRIŇOVSKÉ STROJÁRNE, a. s., Partizánska cesta 1465, 962 05 Hriňová, SK;
(740) PATENTSERVIS BRATISLAVA, a. s., Bratislava, SK;

(111) 235277

(151) 13.8.2013
(180) 2.11.2022
(210) 5762-2012
(220) 2.11.2012
(442) 3.5.2013
(732) Wiktór Leo Burnett, s.r.o., Leškova 5, 811 04 Bratislava, SK;
(740) MUNDIEROVÁ & PARTNERS, s.r.o., Bratislava, SK;

(111) 235278

(151) 13.8.2013
(180) 2.11.2022
(210) 5763-2012
(220) 2.11.2012
(442) 3.5.2013
(732) Wiktór Leo Burnett, s.r.o., Leškova 5, 811 04 Bratislava, SK;
(740) MUNDIEROVÁ & PARTNERS, s.r.o., Bratislava, SK;

(111) 235279

(151) 13.8.2013
(180) 2.11.2022
(210) 5766-2012
(220) 2.11.2012
(442) 3.5.2013
(732) Wiktór Leo Burnett, s.r.o., Leškova 5, 811 04 Bratislava, SK;
(740) MUNDIEROVÁ & PARTNERS, s.r.o., Bratislava, SK;

(111) 235280
 (151) 13.8.2013
 (180) 2.11.2022
 (210) 5767-2012
 (220) 2.11.2012
 (442) 3.5.2013
 (732) Wiktor Leo Burnett, s.r.o., Leškova 5, 811 04 Bratislava, SK;
 (740) MUNDIEROVÁ & PARTNERS, s.r.o., Bratislava, SK;

(111) 235281
 (151) 13.8.2013
 (180) 12.11.2022
 (210) 5800-2012
 (220) 12.11.2012
 (442) 3.5.2013
 (732) DOFA spol. s r.o., Horná 100/5, 922 01 Trebatice, SK;

(111) 235282
 (151) 13.8.2013
 (180) 23.11.2022
 (210) 5833-2012
 (220) 23.11.2012
 (442) 3.5.2013
 (732) LEVICKÉ MLIEKÁRNE a. s., Júrska cesta 2, 934 01 Levice, SK;
 (740) Litváková Edita, Ing., Bratislava, SK;

(111) 235283
 (151) 13.8.2013
 (180) 23.11.2022
 (210) 5838-2012
 (220) 23.11.2012
 (442) 3.5.2013
 (732) Galovič Matej, Svätoplukova 8, 900 27 Bernolákovo, SK;
 (740) ABELOVSKÝ & ŠULVA LEGAL s.r.o., Bratislava, SK;

(111) 235284
 (151) 13.8.2013
 (180) 26.11.2022
 (210) 5839-2012
 (220) 26.11.2012
 (442) 3.5.2013
 (732) Lidl Stiftung & Co. KG, Stiftsbergstrasse 1, 74167 Neckarsulm, DE;
 (740) Čechvalová Dagmar, Bratislava, SK;

(111) 235285
 (151) 13.8.2013
 (180) 26.11.2022
 (210) 5840-2012
 (220) 26.11.2012
 (442) 3.5.2013
 (732) SLOVNAFT, a.s., Vlčie hrdlo 1, 824 12 Bratislava, SK;
 (740) Hojčuš Peter, Ing., Bratislava, SK;

(111) 235286
 (151) 13.8.2013
 (180) 26.11.2022
 (210) 5843-2012
 (220) 26.11.2012
 (442) 3.5.2013
 (732) Chello Central Europe Műsorszolgáltató Zártkörűen Működő Részvénytársaság, Lomb u. 23-27, H-1139 Budapest, HU;
 (740) Mešková Viera, Ing., Bratislava, SK;

(111) 235287
 (151) 13.8.2013
 (180) 26.11.2022
 (210) 5844-2012
 (220) 26.11.2012
 (442) 3.5.2013
 (732) Chello Central Europe Műsorszolgáltató Zártkörűen Működő Részvénytársaság, Lomb u. 23-27, H-1139 Budapest, HU;
 (740) Mešková Viera, Ing., Bratislava, SK;

(111) 235288
 (151) 13.8.2013
 (180) 26.11.2022
 (210) 5845-2012
 (220) 26.11.2012
 (442) 3.5.2013
 (732) Chello Central Europe Műsorszolgáltató Zártkörűen Működő Részvénytársaság, Lomb u. 23-27, H-1139 Budapest, HU;
 (740) Mešková Viera, Ing., Bratislava, SK;

(111) 235289
 (151) 13.8.2013
 (180) 4.12.2022
 (210) 5861-2012
 (220) 4.12.2012
 (442) 3.5.2013
 (732) W. Neudorff GmbH KG, An der Mühle 3, 31860 Emmerthal, DE;
 (740) Holoubková Mária, Ing., Bratislava, SK;

(111) 235290
 (151) 13.8.2013
 (180) 4.12.2022
 (210) 5862-2012
 (220) 4.12.2012
 (442) 3.5.2013
 (732) EDENRED, 166-180 Boulevard Gabriel Péri, 92240 Malakoff, FR;
 (740) ROTT, RŮŽIČKA & GUTTMANN, Bratislava, SK;

(111) 235291
 (151) 13.8.2013
 (180) 4.12.2022
 (210) 5863-2012
 (220) 4.12.2012
 (442) 3.5.2013
 (732) SLOVNAFT, a. s., Vlčie hrdlo, 824 12 Bratislava, SK;
 (740) Hojčuš Peter, Ing., Bratislava, SK;

(111) 235292

(151) 13.8.2013
(180) 4.12.2022
(210) 5864-2012
(220) 4.12.2012
(442) 3.5.2013
(732) SLOVNAFT, a.s., Vlčie hrdlo 1, 824 12 Bratislava, SK;
(740) Hojčuš Peter, Ing., Bratislava, SK;

(111) 235293

(151) 13.8.2013
(180) 5.12.2022
(210) 5867-2012
(220) 5.12.2012
(442) 3.5.2013
(732) Neovizia s. r. o., Tematínska 5/A, 851 05 Bratislava, SK;
(740) Fajnor IP s.r.o., Bratislava, SK;

(111) 235294

(151) 13.8.2013
(180) 11.12.2022
(210) 5880-2012
(220) 11.12.2012
(310) 496536
(320) 4.7.2012
(330) CZ
(442) 3.5.2013
(732) CONTIN s.r.o., Rybná 682/14, 110 05 Praha, CZ;
(740) Mešková Viera, Ing., Bratislava, SK;

(111) 235295

(151) 13.8.2013
(180) 19.12.2022
(210) 5901-2012
(220) 19.12.2012
(442) 3.5.2013
(732) Schneider Karol, Ing., Oravská 2, 080 01 Prešov, SK;
(740) Fajnor IP s.r.o., Bratislava, SK;

(111) 235296

(151) 13.8.2013
(180) 19.12.2022
(210) 5902-2012
(220) 19.12.2012
(442) 3.5.2013
(732) Schneider Karol, Ing., Oravská 2, 080 01 Prešov, SK;
(740) Fajnor IP s.r.o., Bratislava, SK;

(111) 235297

(151) 13.8.2013
(180) 19.12.2022
(210) 5903-2012
(220) 19.12.2012
(442) 3.5.2013
(732) Schneider Karol, Ing., Oravská 2, 080 01 Prešov, SK;
(740) Fajnor IP s.r.o., Bratislava, SK;

(111) 235298

(151) 13.8.2013
(180) 19.12.2022
(210) 5904-2012
(220) 19.12.2012
(442) 3.5.2013
(732) Schneider Karol, Ing., Oravská 2, 080 01 Prešov, SK;
(740) Fajnor IP s.r.o., Bratislava, SK;

(111) 235299

(151) 13.8.2013
(180) 23.1.2023
(210) 127-2013
(220) 23.1.2013
(442) 3.5.2013
(732) GAS Familia, s. r. o. Stará Ľubovňa, Prešovská 8, 064 01 Stará Ľubovňa, SK;
(740) Belička Ivan, Ing., Banská Bystrica, SK;

(111) 235300

(151) 13.8.2013
(180) 4.2.2023
(210) 174-2013
(220) 4.2.2013
(442) 3.5.2013
(732) REZORT PIEŠŤANY, Kukučínova 21, 921 01 Piešťany, SK;

(111) 235301

(151) 13.8.2013
(180) 7.2.2023
(210) 192-2013
(220) 7.2.2013
(442) 3.5.2013
(732) Mountfield a.s., Mirošovická 697, 251 64 Mníchovice, CZ;

(111) 235302

(151) 13.8.2013
(180) 7.2.2023
(210) 193-2013
(220) 7.2.2013
(442) 3.5.2013
(732) Mountfield a.s., Mirošovická 697, 251 64 Mníchovice, CZ;

(111) 235303

(151) 13.8.2013
(180) 8.2.2023
(210) 203-2013
(220) 8.2.2013
(442) 3.5.2013
(732) Ignác Bertovič - BERTO, Istrijská 5096/77, 841 07 Bratislava, SK;
(740) Porubčan Róbert, Ing., Ivanka pri Dunaji, SK;

(111) 235304
 (151) 13.8.2013
 (180) 8.2.2023
 (210) 204-2013
 (220) 8.2.2013
 (442) 3.5.2013
 (732) Ignác Bertovič - BERTO, Istrijská 5096/77, 841 07 Bratislava, SK;
 (740) Porubčan Róbert, Ing., Ivanka pri Dunaji, SK;

(111) 235305
 (151) 13.8.2013
 (180) 19.2.2023
 (210) 251-2013
 (220) 19.2.2013
 (442) 3.5.2013
 (732) IVIRON, s.r.o., Duklianska 20, 071 01 Michalovce, SK;
 (740) Kohut Peter, Ing., Michalovce, SK;

(111) 235306
 (151) 13.8.2013
 (180) 22.2.2023
 (210) 262-2013
 (220) 22.2.2013
 (442) 3.5.2013
 (732) STREET DANCE ACADEMY, s.r.o., Vazovova 9/B, 811 07 Bratislava, SK;

(111) 235307
 (151) 13.8.2013
 (180) 22.2.2023
 (210) 266-2013
 (220) 22.2.2013
 (442) 3.5.2013
 (732) Herbacos Recordati s.r.o., Štrossova 239, 530 03 Pardubice, CZ;
 (740) ŽOVICOVÁ & ŽOVIC IP, s.r.o., Bratislava, SK;

(111) 235308
 (151) 13.8.2013
 (180) 22.2.2023
 (210) 267-2013
 (220) 22.2.2013
 (442) 3.5.2013
 (732) Herbacos Recordati s.r.o., Štrossova 239, 530 03 Pardubice, CZ;
 (740) ŽOVICOVÁ & ŽOVIC IP, s.r.o., Bratislava, SK;

(111) 235309
 (151) 13.8.2013
 (180) 25.2.2023
 (210) 283-2013
 (220) 25.2.2013
 (442) 3.5.2013
 (732) B & D, s.r.o., Hrachová 14G, 821 05 Bratislava, SK;
 (740) Porubčan Róbert, Ing., Ivanka pri Dunaji, SK;

(111) 235310
 (151) 13.8.2013
 (180) 27.2.2023
 (210) 287-2013
 (220) 27.2.2013
 (442) 3.5.2013
 (732) Dančo Peter, Mgr., Gemerská 906/4, 821 08 Bratislava, SK;

(111) 235311
 (151) 13.8.2013
 (180) 27.2.2023
 (210) 289-2013
 (220) 27.2.2013
 (442) 3.5.2013
 (732) ATENA - PERSONAL CONSULTING s.r.o., Komenského 1207/13, 050 01 Revúca, SK;

(111) 235313
 (151) 13.8.2013
 (180) 27.2.2023
 (210) 291-2013
 (220) 27.2.2013
 (442) 3.5.2013
 (732) Ladislav Jáger - car one, Topoľová 482/27, 900 43 Hamuliakovo, SK;

(111) 235314
 (151) 13.8.2013
 (180) 5.3.2023
 (210) 332-2013
 (220) 5.3.2013
 (442) 3.5.2013
 (732) MPC CESSI a. s., Mlynská 22, 052 01 Spišská Nová Ves, SK;

(111) 235315
 (151) 13.8.2013
 (180) 5.3.2023
 (210) 333-2013
 (220) 5.3.2013
 (442) 3.5.2013
 (732) MPC CESSI a. s., Mlynská 22, 052 01 Spišská Nová Ves, SK;

(111) 235316
 (151) 13.8.2013
 (180) 11.3.2023
 (210) 379-2013
 (220) 11.3.2013
 (442) 3.5.2013
 (732) TYMBARK - MWS Sp. z o.o. S.K.A., Tymbark 156, 34-650 Tymbark, PL;

(111) 235317
 (151) 13.8.2013
 (180) 10.1.2023
 (210) 5012-2013
 (220) 10.1.2013
 (442) 3.5.2013
 (732) NIKA, spol. s r.o., Ružová dolina 6, 821 08 Bratislava, SK;
 (740) Fajnorová Mária, Ing., Bratislava, SK;

(111) 235318

(151) 13.8.2013
(180) 11.1.2023
(210) 5019-2013
(220) 11.1.2013
(442) 3.5.2013
(732) MARKÍZA - SLOVAKIA, spol. s r. o., Bratislavská 1/a, 843 56 Bratislava, SK;
(740) Fajnorová Mária, Ing., Bratislava, SK;

(111) 235319

(151) 13.8.2013
(180) 11.1.2023
(210) 5020-2013
(220) 11.1.2013
(442) 3.5.2013
(732) Mc. Farlow Group, spol. s r. o., Ľ. Fullu 9, 841 05 Bratislava, SK;
(740) Litváková Lenka, Ing., Bratislava, SK;

(111) 235320

(151) 13.8.2013
(180) 15.1.2023
(210) 5036-2013
(220) 15.1.2013
(310) TO/M/12/02621
(320) 18.7.2012
(330) TO
(442) 3.5.2013
(732) Google Inc., 1600 Amphitheatre Parkway, Mountain View, CA 94043, US;
(740) Čechvalová Dagmar, Bratislava, SK;

(111) 235321

(151) 13.8.2013
(180) 21.1.2023
(210) 5041-2013
(220) 21.1.2013
(442) 3.5.2013
(732) SLOVAK PRESS PHOTO, s.r.o., Björnsonova 16, 811 05 Bratislava, SK;
(740) Halahijová Ivana, Mgr., Bratislava, SK;

(111) 235322

(151) 13.8.2013
(180) 23.1.2023
(210) 5043-2013
(220) 23.1.2013
(442) 3.5.2013
(732) CENTRAL EUROPE TRAILER, s. r. o., Diaľničná cesta 16, 903 01 Senec, SK;
(740) Holoubková Mária, Ing., Bratislava, SK;

(111) 235323

(151) 13.8.2013
(180) 25.1.2023
(210) 5047-2013
(220) 25.1.2013
(442) 3.5.2013
(732) STREKOV 1075, s. r. o., Strekov 1075, 941 37 Strekov, SK;
(740) Mešková Viera, Ing., Bratislava, SK;

(111) 235324

(151) 13.8.2013
(180) 6.2.2023
(210) 5064-2013
(220) 6.2.2013
(310) 497479
(320) 16.8.2012
(330) CZ
(442) 3.5.2013
(732) BONGRAIN S. A., 42 rue Rieussec, 78220 Viroflay, FR;
(740) ČERNEJOVÁ & HRBEK, s. r. o., Bratislava, SK;

(111) 235325

(151) 13.8.2013
(180) 6.2.2023
(210) 5065-2013
(220) 6.2.2013
(310) 497478
(320) 16.8.2012
(330) CZ
(442) 3.5.2013
(732) BONGRAIN S. A., 42 rue Rieussec, Viroflay, FR;
(740) ČERNEJOVÁ & HRBEK, s. r. o., Bratislava, SK;

(111) 235326

(151) 13.8.2013
(180) 6.2.2023
(210) 5066-2013
(220) 6.2.2013
(310) 497486
(320) 16.8.2012
(330) CZ
(442) 3.5.2013
(732) BONGRAIN S. A., 42 rue Rieussec, 78220 Viroflay, FR;
(740) ČERNEJOVÁ & HRBEK, s. r. o., Bratislava, SK;

(111) 235327

(151) 13.8.2013
(180) 6.2.2023
(210) 5067-2013
(220) 6.2.2013
(310) 497487
(320) 16.8.2012
(330) CZ
(442) 3.5.2013
(732) BONGRAIN S. A., 42 rue Rieussec, 78220 Viroflay, FR;
(740) ČERNEJOVÁ & HRBEK, s. r. o., Bratislava, SK;

(111) 235328

(151) 13.8.2013
(180) 6.2.2023
(210) 5068-2013
(220) 6.2.2013
(310) 497484
(320) 16.8.2012
(330) CZ
(442) 3.5.2013
(732) BONGRAIN S. A., 42 rue Rieussec, 78220 Viroflay, FR;
(740) ČERNEJOVÁ & HRBEK, s. r. o., Bratislava, SK;

(111) 235329
 (151) 13.8.2013
 (180) 6.2.2023
 (210) 5069-2013
 (220) 6.2.2013
 (310) 497485
 (320) 16.8.2012
 (330) CZ
 (442) 3.5.2013
 (732) BONGRAIN S. A., 42 rue Rieussec, 78220 Vi-
 roflay, FR;
 (740) ČERNEJOVÁ & HRBEK, s. r. o., Bratislava, SK;

(111) 235330
 (151) 13.8.2013
 (180) 6.2.2023
 (210) 5070-2013
 (220) 6.2.2013
 (310) 497482
 (320) 16.8.2012
 (330) CZ
 (442) 3.5.2013
 (732) BONGRAIN S. A., 42 rue Rieussec, 78220 Vi-
 roflay, FR;
 (740) ČERNEJOVÁ & HRBEK, s. r. o., Bratislava, SK;

(111) 235331
 (151) 13.8.2013
 (180) 6.2.2023
 (210) 5071-2013
 (220) 6.2.2013
 (310) 497483
 (320) 16.8.2012
 (330) CZ
 (442) 3.5.2013
 (732) BONGRAIN S. A., 42 rue Rieussec, 78220 Vi-
 roflay, FR;
 (740) ČERNEJOVÁ & HRBEK, s. r. o., Bratislava, SK;

(111) 235332
 (151) 13.8.2013
 (180) 6.2.2023
 (210) 5072-2013
 (220) 6.2.2013
 (310) 497480
 (320) 16.8.2012
 (330) CZ
 (442) 3.5.2013
 (732) BONGRAIN S. A., 42 rue Rieussec, 78220 Vi-
 roflay, FR;
 (740) ČERNEJOVÁ & HRBEK, s. r. o., Bratislava, SK;

(111) 235333
 (151) 13.8.2013
 (180) 6.2.2023
 (210) 5073-2013
 (220) 6.2.2013
 (310) 497481
 (320) 16.8.2012
 (330) CZ
 (442) 3.5.2013
 (732) BONGRAIN S. A., 42 rue Rieussec, 78220 Vi-
 roflay, FR;
 (740) ČERNEJOVÁ & HRBEK, s. r. o., Bratislava, SK;

(111) 235334
 (151) 13.8.2013
 (180) 6.2.2023
 (210) 5074-2013
 (220) 6.2.2013
 (310) 497474
 (320) 16.8.2012
 (330) CZ
 (442) 3.5.2013
 (732) BONGRAIN S. A., 42 rue Rieussec, 78220 Vi-
 roflay, FR;
 (740) ČERNEJOVÁ & HRBEK, s. r. o., Bratislava, SK;

(111) 235335
 (151) 13.8.2013
 (180) 6.2.2023
 (210) 5075-2013
 (220) 6.2.2013
 (310) 497473
 (320) 16.8.2012
 (330) CZ
 (442) 3.5.2013
 (732) BONGRAIN S. A., 42 rue Rieussec, 78220 Vi-
 roflay, FR;
 (740) ČERNEJOVÁ & HRBEK, s. r. o., Bratislava, SK;

(111) 235336
 (151) 13.8.2013
 (180) 6.2.2023
 (210) 5076-2013
 (220) 6.2.2013
 (310) 497475
 (320) 16.8.2012
 (330) CZ
 (442) 3.5.2013
 (732) BONGRAIN S. A., 42 rue Rieussec, 78220 Vi-
 roflay, FR;
 (740) ČERNEJOVÁ & HRBEK, s. r. o., Bratislava, SK;

(111) 235337
 (151) 13.8.2013
 (180) 6.2.2023
 (210) 5077-2013
 (220) 6.2.2013
 (310) 497472
 (320) 16.8.2012
 (330) CZ
 (442) 3.5.2013
 (732) BONGRAIN S. A., 42 rue Rieussec, 78220 Vi-
 roflay, FR;
 (740) ČERNEJOVÁ & HRBEK, s. r. o., Bratislava, SK;

(111) 235338
 (151) 13.8.2013
 (180) 6.2.2023
 (210) 5078-2013
 (220) 6.2.2013
 (310) 497431
 (320) 15.8.2012
 (330) CZ
 (442) 3.5.2013
 (732) BONGRAIN S. A., 42 rue Rieussec, 78220 Vi-
 roflay, FR;
 (740) ČERNEJOVÁ & HRBEK, s. r. o., Bratislava, SK;

(111) 235339

(151) 13.8.2013
(180) 6.2.2023
(210) 5079-2013
(220) 6.2.2013
(310) 497430
(320) 15.8.2012
(330) CZ
(442) 3.5.2013
(732) BONGRAIN S. A., 42 rue Rieussec, 78220 Vi-roflay, FR;
(740) ČERNEJOVÁ & HRBEK, s. r. o., Bratislava, SK;

(111) 235340

(151) 13.8.2013
(180) 6.2.2023
(210) 5080-2013
(220) 6.2.2013
(310) 497429
(320) 15.8.2012
(330) CZ
(442) 3.5.2013
(732) BONGRAIN S. A., 42 rue Rieussec, 78220 Vi-roflay, FR;
(740) ČERNEJOVÁ & HRBEK, s. r. o., Bratislava, SK;

(111) 235341

(151) 13.8.2013
(180) 11.2.2023
(210) 5101-2013
(220) 11.2.2013
(442) 3.5.2013
(732) Pavel Beran - SUBTROPICKÉ ZAHRADNIC-TVÍ KRUH, Kruh 209, 512 31 Roztoky u Ji-lemnice, CZ;
(740) Bušová Eva, JUDr., Bratislava, SK;

(111) 235342

(151) 13.8.2013
(180) 11.2.2023
(210) 5102-2013
(220) 11.2.2013
(442) 3.5.2013
(732) A.S.Eurocommerce s.r.o., Šancova 94, 831 04 Bratislava, SK;

(111) 235343

(151) 13.8.2013
(180) 11.2.2023
(210) 5106-2013
(220) 11.2.2013
(442) 3.5.2013
(732) Opatrovanie s.r.o., Lermontovova 18, 811 05 Bratislava, SK;
(740) Advokátska kancelária Dvorecký & Bohunický s.r.o., Bratislava, SK;

(111) 235344

(151) 13.8.2013
(180) 13.2.2023
(210) 5117-2013
(220) 13.2.2013
(442) 3.5.2013
(732) OMA CZ, a.s., Borová 103, 471 27 Stráž pod Ralskem, CZ;
(740) Kováčik Štefan, Ing., Bratislava, SK;

(111) 235345

(151) 13.8.2013
(180) 18.2.2023
(210) 5127-2013
(220) 18.2.2013
(442) 3.5.2013
(732) Ice service s.r.o., Golianova 52, 949 12 Nitra, SK;
(740) Fajnor IP s.r.o., Bratislava, SK;

(111) 235346

(151) 13.8.2013
(180) 20.2.2023
(210) 5129-2013
(220) 20.2.2013
(442) 3.5.2013
(732) KK SERAFIN, s.r.o., Tučková 9, 821 05 Bratislava, SK;
(740) Švestková Mária, JUDr., Pezinok, SK;

(111) 235347

(151) 13.8.2013
(180) 22.2.2023
(210) 5140-2013
(220) 22.2.2013
(442) 3.5.2013
(732) Sleep Centrum s.r.o., Svitáková 2729/6, 155 00 Praha, CZ;
(740) Dolanská Elena, RNDr., Bratislava, SK;

(111) 235348

(151) 13.8.2013
(180) 27.2.2023
(210) 5153-2013
(220) 27.2.2013
(442) 3.5.2013
(732) Bayer Intellectual Property GmbH, Alfred-No-bel-Straße 10, 40789 Monheim am Rhein, DE;
(740) ROTT, RŮŽIČKA & GUTTMANN, Bratislava, SK;

(111) 235349

(151) 13.8.2013
(180) 1.3.2023
(210) 5157-2013
(220) 1.3.2013
(442) 3.5.2013
(732) L-MEDIA, s.r.o., Kpt. Nálepku 10, 031 01 Lip-tovský Mikuláš, SK;
(740) Holoubková Mária, Ing., Bratislava, SK;

(111) 235350

(151) 13.8.2013
(180) 1.3.2023
(210) 5158-2013
(220) 1.3.2013
(442) 3.5.2013
(732) L-MEDIA, s.r.o., Kpt. Nálepku 10, 031 01 Lip-tovský Mikuláš, SK;
(740) Holoubková Mária, Ing., Bratislava, SK;

(111) 235351
 (151) 14.8.2013
 (180) 17.7.2016
 (210) 1301-2006
 (220) 17.7.2006
 (442) 3.5.2013
 (732) mobilkom austria AG & Co KG, Obere Donaustrasse 29, Viedeň, AT;
 (740) Azud Ján, JUDr., Bratislava, SK;

(111) 235352
 (151) 14.8.2013
 (180) 15.3.2020
 (210) 393-2010
 (220) 15.3.2010
 (442) 3.5.2013
 (732) Tee Time Agency s.r.o., Vajnorská 136/A, 831 04 Bratislava, SK;

(111) 235353
 (151) 14.8.2013
 (180) 15.3.2020
 (210) 394-2010
 (220) 15.3.2010
 (442) 3.5.2013
 (732) Tee Time Agency s.r.o., Vajnorská 136/A, 831 04 Bratislava, SK;

(111) 235354
 (151) 14.8.2013
 (180) 21.3.2021
 (210) 488-2011
 (220) 21.3.2011
 (442) 3.5.2013
 (732) TGC CYPRUS Ltd., 6 Neoptolemos Street, 2080 Nicosia, CY;
 (740) Drábiková Kristína, Mgr., Bratislava, SK;

(111) 235355
 (151) 14.8.2013
 (180) 6.3.2022
 (210) 367-2012
 (220) 6.3.2012
 (442) 3.5.2013
 (732) Občianske združenie Šanca pre nechcených, Jadranská 34, 841 01 Bratislava, SK;

(111) 235356
 (151) 14.8.2013
 (180) 24.4.2022
 (210) 655-2012
 (220) 24.4.2012
 (442) 3.5.2013
 (732) DryCon, s.r.o., Povožnícka 18, 841 03 Bratislava, SK;

(111) 235357
 (151) 14.8.2013
 (180) 3.5.2022
 (210) 722-2012
 (220) 3.5.2012

(442) 3.5.2013
 (732) Top Kraft Handels GmbH, Gütenbachstrasse 12, 1230 Viedeň, AT;
 (740) Máčajová Mária, Ing., Nitra, SK;

(111) 235358
 (151) 14.8.2013
 (180) 2.7.2022
 (210) 1075-2012
 (220) 2.7.2012
 (442) 3.5.2013
 (732) ORBIS IN, s.r.o., Ondavská 4, 821 08 Bratislava, SK;
 (740) Brichtová Tatiana, JUDr., Bratislava, SK;

(111) 235359
 (151) 14.8.2013
 (180) 3.8.2022
 (210) 1202-2012
 (220) 3.8.2012
 (442) 3.5.2013
 (732) SPPS, a.s., Nám. SNP 35, 814 20 Bratislava, SK;

(111) 235360
 (151) 14.8.2013
 (180) 9.8.2022
 (210) 1237-2012
 (220) 9.8.2012
 (442) 3.5.2013
 (732) RÝCHLA PARTA, s.r.o., Uhorská Ves 35, 032 03 Uhorská Ves, SK;
 (740) Janči Peter, JUDr., Liptovský Mikuláš, SK;

(111) 235361
 (151) 14.8.2013
 (180) 27.8.2022
 (210) 1314-2012
 (220) 27.8.2012
 (442) 3.5.2013
 (732) FIIA Society s.r.o., Považská 2, 040 11 Košice, SK;
 (740) Gruber Dalibor, Ing., Košice, SK;

(111) 235362
 (151) 14.8.2013
 (180) 4.9.2022
 (210) 1350-2012
 (220) 4.9.2012
 (442) 3.5.2013
 (732) LEN-SK a.s., Gaštanova 1315/9, 060 01 Kežmarok, SK;
 (740) Bachratá Magdaléna, Mgr., Bratislava, SK;

(111) 235363
 (151) 14.8.2013
 (180) 5.9.2022
 (210) 1354-2012
 (220) 5.9.2012
 (442) 3.5.2013

(732) Béreš Atila, F. Švantnera 5, 974 01 Banská Bystrica, SK;
(740) Belička Ivan, Ing., Banská Bystrica, SK;

(111) 235364

(151) 14.8.2013
(180) 28.9.2022
(210) 1465-2012
(220) 28.9.2012
(442) 3.5.2013
(732) TOP SHOP INTERNATIONAL SA, Via Ferruccio Pelli 13, CH-6900 Lugano, CH;
(740) Porubčan Róbert, Ing., Ivanka pri Dunaji, SK;

(111) 235365

(151) 14.8.2013
(180) 3.10.2022
(210) 1477-2012
(220) 3.10.2012
(442) 3.5.2013
(732) Šmičková Klaudia, Jeruzalemská 32/A, 917 01 Trnava, SK;
(740) Haršány Marián, JUDr., Trnava, SK;

(111) 235366

(151) 14.8.2013
(180) 11.10.2022
(210) 1514-2012
(220) 11.10.2012
(442) 3.5.2013
(732) Promiseo s.r.o., Jesenského 25, 040 01 Košice, SK;

(111) 235367

(151) 14.8.2013
(180) 21.6.2022
(210) 1553-2012
(220) 21.6.2012
(442) 3.5.2013
(732) WEB VICTORY s. r. o., Rakoľuby 243, 916 31 Kočovce, SK;
(740) Ivanovič Miroslav, JUDr., Bratislava, SK;

(111) 235368

(151) 14.8.2013
(180) 19.10.2022
(210) 1566-2012
(220) 19.10.2012
(442) 3.5.2013
(732) Žigraj Ján, Ing., Ďurkov 67, 044 19 Ďurkov, SK;

(111) 235369

(151) 14.8.2013
(180) 29.10.2022
(210) 1603-2012
(220) 29.10.2012
(442) 3.5.2013
(732) Kaufland Warenhandel GmbH & Co. KG, Röntelstr. 35, 74172 Neckarsulm, DE;
(740) Brichtová Tatiana, JUDr., Bratislava, SK;

(111) 235370

(151) 14.8.2013
(180) 7.11.2022
(210) 1655-2012
(220) 7.11.2012
(442) 3.5.2013
(732) MB SVING s.r.o., Průmyslová 1523, 198 00 Praha, CZ;
(740) Gajdošíková Zuzana, Ing., Bratislava, SK;

(111) 235371

(151) 14.8.2013
(180) 7.11.2022
(210) 1656-2012
(220) 7.11.2012
(442) 3.5.2013
(732) MB SVING s.r.o., Průmyslová 1523, 198 00 Praha, CZ;
(740) Gajdošíková Zuzana, Ing., Bratislava, SK;

(111) 235372

(151) 14.8.2013
(180) 7.11.2022
(210) 1659-2012
(220) 7.11.2012
(442) 3.5.2013
(732) MB SVING s.r.o., Průmyslová 1523, 198 00 Praha, CZ;
(740) Gajdošíková Zuzana, Ing., Bratislava, SK;

(111) 235373

(151) 14.8.2013
(180) 7.11.2022
(210) 1660-2012
(220) 7.11.2012
(442) 3.5.2013
(732) MB SVING s.r.o., Průmyslová 1523, 198 00 Praha, CZ;
(740) Gajdošíková Zuzana, Ing., Bratislava, SK;

(111) 235374

(151) 14.8.2013
(180) 19.11.2022
(210) 1743-2012
(220) 19.11.2012
(442) 3.5.2013
(732) AGRO - Měřín, obchodní společnost, s.r.o., Zarybník 516, 594 42 Měřín, CZ;
(740) Máčajová Mária, Ing., Nitra, SK;

(111) 235375

(151) 14.8.2013
(180) 20.11.2022
(210) 1752-2012
(220) 20.11.2012
(442) 3.5.2013
(732) UNIPHARMA - 1. slovenská lekárnická akciová spoločnosť, Opatovská cesta 4, 972 01 Bojnice, SK;
(740) Litváková Lenka, Ing., Bratislava, SK;

(111) 235376
 (151) 14.8.2013
 (180) 20.11.2022
 (210) 1753-2012
 (220) 20.11.2012
 (442) 3.5.2013
 (732) UNIPHARMA - 1. slovenská lekárnická akciová spoločnosť, Opatovská cesta 4, 972 01 Bojnica, SK;
 (740) Litvákova Lenka, Ing., Bratislava, SK;

(111) 235377
 (151) 14.8.2013
 (180) 27.11.2022
 (210) 1780-2012
 (220) 27.11.2012
 (442) 3.5.2013
 (732) Miňo Martin, MVDr., Sčasného 16, 949 01 Nitra, SK;
 (740) Belička Ivan, Ing., Banská Bystrica, SK;

(111) 235378
 (151) 14.8.2013
 (180) 27.11.2022
 (210) 1781-2012
 (220) 27.11.2012
 (442) 3.5.2013
 (732) Miňo Martin, MVDr., Sčasného 16, 949 01 Nitra, SK;
 (740) Belička Ivan, Ing., Banská Bystrica, SK;

(111) 235379
 (151) 14.8.2013
 (180) 30.11.2022
 (210) 1818-2012
 (220) 30.11.2012
 (442) 3.5.2013
 (732) Bulková Mária, Hôrčanská 61/4, 020 61 Lednické Rovne, SK;

(111) 235380
 (151) 14.8.2013
 (180) 4.12.2022
 (210) 1836-2012
 (220) 4.12.2012
 (442) 3.5.2013
 (732) Automotoklub Plochá dráha Žarnovica, Bystrická 559/37, 966 81 Žarnovica, SK;

(111) 235381
 (151) 14.8.2013
 (180) 6.12.2022
 (210) 1849-2012
 (220) 6.12.2012
 (442) 3.5.2013
 (732) GALENICA s.r.o., Vrbovská 39, 921 01 Piešťany, SK;
 (740) Beleščák Ladislav, Ing., Piešťany, SK;

(111) 235382
 (151) 14.8.2013
 (180) 6.12.2022
 (210) 1851-2012
 (220) 6.12.2012
 (442) 3.5.2013
 (732) GALENICA s.r.o., Vrbovská 39, 921 01 Piešťany, SK;
 (740) Beleščák Ladislav, Ing., Piešťany, SK;

(111) 235383
 (151) 14.8.2013
 (180) 6.12.2022
 (210) 1854-2012
 (220) 6.12.2012
 (442) 3.5.2013
 (732) MÓJ BAR, s.r.o., Pifflova 11, 851 01 Bratislava, SK;

(111) 235384
 (151) 14.8.2013
 (180) 6.12.2022
 (210) 1858-2012
 (220) 6.12.2012
 (442) 3.5.2013
 (732) ISO QUALITYCERT s.r.o., Novozámocká 102, 949 05 Nitra, SK;

(111) 235385
 (151) 14.8.2013
 (180) 7.12.2022
 (210) 1864-2012
 (220) 7.12.2012
 (442) 3.5.2013
 (732) ASPECT-VYHNE, a.s., Hattalova 12/A, 831 03 Bratislava, SK;

(111) 235386
 (151) 14.8.2013
 (180) 7.12.2022
 (210) 1865-2012
 (220) 7.12.2012
 (442) 3.5.2013
 (732) ASPECT-VYHNE, a.s., Hattalova 12/A, 831 03 Bratislava, SK;

(111) 235387
 (151) 14.8.2013
 (180) 21.10.2013
 (210) 1875-2012
 (220) 21.10.2003
 (442) 3.5.2013
 (646) 003421567, 21.10.2003
 (732) POTOMAC TOBACCO COMPANY Sprl, Verbindingsdok Oostikaai 13, 2000 Antwerpen, BE;
 (740) G. Lehnert, k. s., Bratislava, SK;

(111) 235388

(151) 14.8.2013
 (180) 13.12.2022
 (210) 1905-2012
 (220) 13.12.2012
 (442) 3.5.2013
 (732) Dokupil Miroslav, Dr. Veselého 1007, 763 26 Luhačovice, CZ;

(111) 235389

(151) 14.8.2013
 (180) 13.12.2022
 (210) 1906-2012
 (220) 13.12.2012
 (442) 3.5.2013
 (732) Dokupil Miroslav, Dr. Veselého 1007, 763 26 Luhačovice, CZ;

(111) 235390

(151) 14.8.2013
 (180) 13.12.2022
 (210) 1907-2012
 (220) 13.12.2012
 (442) 3.5.2013
 (732) Dokupil Miroslav, Dr. Veselého 1007, 763 26 Luhačovice, CZ;

(111) 235391

(151) 14.8.2013
 (180) 17.12.2022
 (210) 1922-2012
 (220) 17.12.2012
 (442) 3.5.2013
 (732) SAXANA, s.r.o., Gorkého 6, 811 01 Bratislava, SK;
 (740) Beleščák Ladislav, Ing., Piešťany, SK;

(111) 235392

(151) 14.8.2013
 (180) 20.12.2022
 (210) 1945-2012
 (220) 20.12.2012
 (442) 3.5.2013
 (732) Timea Bodnárová-ChicBeauty, P. O. Hviezdoslava 46/70, 079 01 Veľké Kapušany, SK;
 (740) Hörmann Tomáš, Ing., Bratislava, SK;

(111) 235393

(151) 14.8.2013
 (180) 20.12.2022
 (210) 1947-2012
 (220) 20.12.2012
 (442) 3.5.2013
 (732) Prvá železiarska, s. r. o., Kpt. Nálepku 346, 017 01 Považská Bystrica, SK;
 (740) Ďurica Ján, Ing., Považská Bystrica, SK;

(111) 235394

(151) 14.8.2013
 (180) 27.12.2022
 (210) 1960-2012
 (220) 27.12.2012
 (442) 3.5.2013

(732) Life Science, s.r.o., Poštová 3, 811 06 Bratislava, SK;

(740) JUDr. Dušan Pohovej & partners, s.r.o., Bratislava, SK;

(111) 235395

(151) 14.8.2013
 (180) 28.3.2022
 (210) 5237-2012
 (220) 28.3.2012
 (442) 3.5.2013
 (732) LAKMA ČESKÁ REPUBLIKA s.r.o., Průmyslová 1306/7, 102 00 Praha - Hostivař, CZ;
 (740) Guniš Jaroslav, Mgr., Bratislava, SK;

(111) 235396

(151) 14.8.2013
 (180) 17.4.2022
 (210) 5264-2012
 (220) 17.4.2012
 (442) 3.5.2013
 (732) Prima banka Slovensko, a.s., Hodžova 11, 010 11 Žilina, SK;
 (740) Litvákova Lenka, Ing., Bratislava, SK;

(111) 235397

(151) 14.8.2013
 (180) 6.9.2022
 (210) 5595-2012
 (220) 6.9.2012
 (442) 3.5.2013
 (732) G4 Investičný klub - Services, s. r. o., Röntgenova 28, 851 01 Bratislava, SK;
 (740) SOUKENÍK - ŠTRPKA, s.r.o., Bratislava, SK;

(111) 235398

(151) 14.8.2013
 (180) 7.11.2022
 (210) 5786-2012
 (220) 7.11.2012
 (442) 3.5.2013
 (732) Mesto Pezinok, Radničné nám. 7, 902 14 Pezinok, SK;

(111) 235399

(151) 14.8.2013
 (180) 23.11.2022
 (210) 5832-2012
 (220) 23.11.2012
 (442) 3.5.2013
 (732) LEVICKÉ MLIEKÁRNE a. s., Júrska cesta 2, 934 01 Levice, SK;
 (740) Litvákova Edita, Ing., Bratislava, SK;

(111) 235400

(151) 14.8.2013
 (180) 10.1.2023
 (210) 41-2013
 (220) 10.1.2013
 (442) 3.5.2013
 (732) Mountfield a.s., Mirošovická 697, 251 64 Mnichovice, CZ;

(111) 235401
 (151) 14.8.2013
 (180) 10.1.2023
 (210) 42-2013
 (220) 10.1.2013
 (442) 3.5.2013
 (732) Art EUROPA, s.r.o., 17. novembra 122, 080 01 Prešov, SK;

(111) 235402
 (151) 14.8.2013
 (180) 10.1.2023
 (210) 43-2013
 (220) 10.1.2013
 (442) 3.5.2013
 (732) Art EUROPA, s.r.o., 17. novembra 122, 080 01 Prešov, SK;

(111) 235403
 (151) 14.8.2013
 (180) 10.1.2023
 (210) 44-2013
 (220) 10.1.2013
 (442) 3.5.2013
 (732) TROLIGA BUS, spol. s r.o., Košická 20, 080 01 Prešov, SK;

(111) 235404
 (151) 14.8.2013
 (180) 10.1.2023
 (210) 46-2013
 (220) 10.1.2013
 (442) 3.5.2013
 (732) FASTRADE SK, s.r.o., Radlinského 17, 052 01 Spišská Nová Ves, SK;

(111) 235405
 (151) 14.8.2013
 (180) 10.1.2023
 (210) 47-2013
 (220) 10.1.2013
 (442) 3.5.2013
 (732) ST. NICOLAUS a. s., Ul. 1. mája 113, 031 28 Liptovský Mikuláš, SK;
 (740) G. Lehnert, k.s., Bratislava, SK;

(111) 235406
 (151) 14.8.2013
 (180) 10.1.2023
 (210) 48-2013
 (220) 10.1.2013
 (442) 3.5.2013
 (732) ST. NICOLAUS a. s., Ul. 1. mája 113, 031 28 Liptovský Mikuláš, SK;
 (740) G. Lehnert, k.s., Bratislava, SK;

(111) 235407
 (151) 14.8.2013
 (180) 11.1.2023
 (210) 50-2013
 (220) 11.1.2013

(442) 3.5.2013
 (732) KÓDEXPRESS, s. r. o., Panenská 7, 811 03 Bratislava, SK;

(111) 235408
 (151) 14.8.2013
 (180) 14.1.2023
 (210) 56-2013
 (220) 14.1.2013
 (442) 3.5.2013
 (732) Morning, s.r.o., Kadnárova 2514/31, 831 51 Bratislava, SK;

(111) 235409
 (151) 14.8.2013
 (180) 15.1.2023
 (210) 84-2013
 (220) 15.1.2013
 (442) 3.5.2013
 (732) Berto sk, s.r.o., Hlavná 1, 900 66 Vysoká pri Morave, SK;
 (740) Porubčan Róbert, Ing., Ivanka pri Dunaji, SK;

(111) 235410
 (151) 14.8.2013
 (180) 16.1.2023
 (210) 85-2013
 (220) 16.1.2013
 (442) 3.5.2013
 (732) Zárecká Katarína, Mgr., Slnecná 533/15, 924 01 Galanta, SK;

(111) 235411
 (151) 14.8.2013
 (180) 18.1.2023
 (210) 99-2013
 (220) 18.1.2013
 (442) 3.5.2013
 (732) AGRO TAMI a.s., Cabajská 10, 950 22 Nitra, SK;
 (740) Advokátska kancelária Patajová Pataj s.r.o., Banská Bystrica, SK;

(111) 235412
 (151) 14.8.2013
 (180) 22.1.2023
 (210) 111-2013
 (220) 22.1.2013
 (442) 3.5.2013
 (732) STARGEN EU s.r.o., Malešická 2251/51, 130 00 Praha, CZ;
 (740) Korejzová Petra, JUDr., Bratislava, SK;

(111) 235413
 (151) 14.8.2013
 (180) 24.1.2023
 (210) 134-2013
 (220) 24.1.2013
 (442) 3.5.2013
 (732) MD - AIR, s.r.o., Priemysel'ná 3959, 031 01 Liptovský Mikuláš, SK;

(111) 235414

(151) 14.8.2013
(180) 23.1.2023
(210) 142-2013
(220) 23.1.2013
(442) 3.5.2013
(732) CK Slniečko, spol. s r.o., Nábřežná 1636/16,
911 01 Trenčín, SK;
(740) Porubčan Róbert, Ing., Ivanka pri Dunaji, SK;

(111) 235415

(151) 14.8.2013
(180) 25.1.2023
(210) 146-2013
(220) 25.1.2013
(442) 3.5.2013
(732) WEBRING MEDIA s.r.o., Turgenevova 30, 040 01
Košice, SK;
(740) Gruber Dalibor, Ing., Košice, SK;

(111) 235416

(151) 14.8.2013
(180) 29.1.2023
(210) 157-2013
(220) 29.1.2013
(442) 3.5.2013
(732) Stark Gabriel, Sofijská 2440/3, 040 13 Košice,
SK;
(740) Novický Jaroslav, JUDr., Košice, SK;

(111) 235417

(151) 14.8.2013
(180) 31.1.2023
(210) 163-2013
(220) 31.1.2013
(442) 3.5.2013
(732) WM TRAVEL, a. s., Sad A. Kmeťa 24, 921 01
Piešťany, SK;

(111) 235418

(151) 14.8.2013
(180) 1.2.2023
(210) 169-2013
(220) 1.2.2013
(442) 3.5.2013
(732) Šimek Jiří, Vršovická 1525/1C, 251 01 Praha,
CZ;
(740) Csenky Matej, Mgr., Trnava, SK;

(111) 235419

(151) 14.8.2013
(180) 4.2.2023
(210) 179-2013
(220) 4.2.2013
(442) 3.5.2013
(732) ZORNICA BANKO FASHION, a. s., Textil-
ná 4, 957 12 Bánovce nad Bebravou, SK;
(740) Porubčan Róbert, Ing., Ivanka pri Dunaji, SK;

(111) 235420

(151) 14.8.2013
(180) 6.2.2023
(210) 181-2013
(220) 6.2.2013
(442) 3.5.2013
(732) AGEMSOFT, a.s., Rigeleho 1, 811 02 Bratisla-
va, SK;
(740) AKMN s.r.o., Bratislava, SK;

(111) 235421

(151) 14.8.2013
(180) 7.2.2023
(210) 186-2013
(220) 7.2.2013
(442) 3.5.2013
(732) Škodová Veronika, JUDr., Ing., Komenského 18/B,
974 01 Banská Bystrica, SK;

(111) 235422

(151) 14.8.2013
(180) 8.2.2023
(210) 198-2013
(220) 8.2.2013
(442) 3.5.2013
(732) Gosiorovská Zuzana, Mgr., Oravská 4, 821 04
Bratislava, SK;
(740) Gajdošíková Zuzana, Ing., Bratislava, SK;

(111) 235423

(151) 14.8.2013
(180) 11.2.2023
(210) 207-2013
(220) 11.2.2013
(442) 3.5.2013
(732) DEGNER, s.r.o., Kálov 3, 010 01 Žilina, SK;
(740) Zahatňanská Gabriela, Ing., Žilina - Strážov, SK;

(111) 235424

(151) 14.8.2013
(180) 12.2.2023
(210) 208-2013
(220) 12.2.2013
(442) 3.5.2013
(732) MONOGRAM Technologies, spol. s r. o., Ilko-
vičova 6276, 842 16 Bratislava, SK;
(740) Bukovinský & Chlipala, s.r.o., Bratislava, SK;

(111) 235425

(151) 14.8.2013
(180) 13.2.2023
(210) 212-2013
(220) 13.2.2013
(442) 3.5.2013
(732) Jablonský Peter, Mgr., A. Hlinku 2556/27, 960 01
Zvolen, SK;

(111) 235426

(151) 14.8.2013
(180) 13.2.2023
(210) 213-2013
(220) 13.2.2013

(442) 3.5.2013
 (732) Jablonský Peter, Mgr., A. Hlinku 2556/27, 960 01 Zvolen, SK;

(111) 235427
 (151) 14.8.2013
 (180) 13.2.2023
 (210) 217-2013
 (220) 13.2.2013
 (442) 3.5.2013
 (732) Partner in Pet Food Hungária Kft., Puskás Tivadar u. 14, 2040 Budaörs, HU;
 (740) Advokátska kancelária dr.jur. Ferenc Mazács - advokát, Dunajská Streda, SK;

(111) 235428
 (151) 14.8.2013
 (180) 18.2.2023
 (210) 238-2013
 (220) 18.2.2013
 (442) 3.5.2013
 (732) Perfetti Van Melle Slovakia, s.r.o., Gorkého 3, 831 02 Bratislava, SK;

(111) 235429
 (151) 14.8.2013
 (180) 18.2.2023
 (210) 241-2013
 (220) 18.2.2013
 (442) 3.5.2013
 (732) PENAM SLOVAKIA, a.s., Štúrova 74/138, 949 35 Nitra, SK;
 (740) Máčajová Mária, Ing., Nitra, SK;

(111) 235430
 (151) 14.8.2013
 (180) 18.2.2023
 (210) 242-2013
 (220) 18.2.2013
 (442) 3.5.2013
 (732) PENAM SLOVAKIA, a.s., Štúrova 74/138, 949 35 Nitra, SK;
 (740) Máčajová Mária, Ing., Nitra, SK;

(111) 235431
 (151) 14.8.2013
 (180) 18.2.2023
 (210) 244-2013
 (220) 18.2.2013
 (442) 3.5.2013
 (732) FORBIS s.r.o., Štefánikova 62, 040 01 Košice, SK;

(111) 235432
 (151) 14.8.2013
 (180) 18.2.2023
 (210) 245-2013
 (220) 18.2.2013
 (442) 3.5.2013
 (732) FORBIS s.r.o., Štefánikova 62, 040 01 Košice, SK;

(111) 235433
 (151) 14.8.2013
 (180) 18.2.2023
 (210) 246-2013
 (220) 18.2.2013
 (442) 3.5.2013
 (732) ST. NICOLAUS, a. s., Ul. 1. mája 113, 031 28 Liptovský Mikuláš, SK;
 (740) G. Lehnert, k.s., Bratislava, SK;

(111) 235434
 (151) 14.8.2013
 (180) 18.2.2023
 (210) 247-2013
 (220) 18.2.2013
 (442) 3.5.2013
 (732) ST. NICOLAUS, a. s., Ul. 1. mája 113, 031 28 Liptovský Mikuláš, SK;
 (740) G. Lehnert, k.s., Bratislava, SK;

(111) 235435
 (151) 14.8.2013
 (180) 18.2.2023
 (210) 248-2013
 (220) 18.2.2013
 (442) 3.5.2013
 (732) ST. NICOLAUS, a. s., Ul. 1. mája 113, 031 28 Liptovský Mikuláš, SK;
 (740) G. Lehnert, k.s., Bratislava, SK;

(111) 235436
 (151) 14.8.2013
 (180) 25.2.2023
 (210) 275-2013
 (220) 25.2.2013
 (442) 3.5.2013
 (732) SB RECYKLING, s.r.o., Kasárenská 9, 911 01 Trenčín, SK;
 (740) Mrenica Jaroslav, Ing., Púchov, SK;

(111) 235437
 (151) 14.8.2013
 (180) 26.2.2023
 (210) 280-2013
 (220) 26.2.2013
 (442) 3.5.2013
 (732) Ďurovec Peter, Švábska 74, 080 05 Prešov, SK;

(111) 235438
 (151) 14.8.2013
 (180) 7.1.2023
 (210) 5001-2013
 (220) 7.1.2013
 (442) 3.5.2013
 (732) IMET, a.s., Bardejovská ulica č. 1/C, 040 11 Košice, SK;
 (740) Budaj Miroslav, JUDr., Bratislava, SK;

(111) 235439

(151) 14.8.2013
(180) 24.1.2023
(210) 5044-2013
(220) 24.1.2013
(442) 3.5.2013
(732) EDELWEISS GMBH & CO.KG, Oberstdorfer
Strasse 7, 87435 Kempten, DE;
(740) ČERNEJOVÁ & HRBEK, s. r. o., Bratislava, SK;

(111) 235440

(151) 14.8.2013
(180) 4.2.2023
(210) 5059-2013
(220) 4.2.2013
(310) 497428
(320) 15.8.2012
(330) CZ
(442) 3.5.2013
(732) BONGRAIN S. A., 42 rue Rieussec, 78220 Vi-
roflay, FR;
(740) ČERNEJOVÁ & HRBEK, s. r. o., Bratislava, SK;

(111) 235441

(151) 14.8.2013
(180) 6.2.2023
(210) 5062-2013
(220) 6.2.2013
(310) 497476
(320) 16.8.2012
(330) CZ
(442) 3.5.2013
(732) BONGRAIN S. A., 42 rue Rieussec, 78220 Vi-
roflay, FR;
(740) ČERNEJOVÁ & HRBEK, s. r. o., Bratislava, SK;

(111) 235442

(151) 14.8.2013
(180) 6.2.2023
(210) 5063-2013
(220) 6.2.2013
(310) 497477
(320) 16.8.2012
(330) CZ
(442) 3.5.2013
(732) BONGRAIN S. A., 42 rue Rieussec, 78220 Vi-
roflay, FR;
(740) ČERNEJOVÁ & HRBEK, s. r. o., Bratislava, SK;

(111) 235445

(151) 27.8.2013
(180) 11.3.2020
(210) 363-2010
(220) 11.3.2010
(442) 7.5.2010
(732) ZVL SLOVAKIA, a. s., Na stanicu 22, 010 09
Žilina, SK;
(740) Labudík Miroslav, Ing., Kysucké Nové Mesto,
SK;

(111) 235446

(151) 27.8.2013
(180) 11.3.2020
(210) 364-2010
(220) 11.3.2010
(442) 7.5.2010
(732) ZVL SLOVAKIA, a. s., Na stanicu 22, 010 09
Žilina, SK;
(740) Labudík Miroslav, Ing., Kysucké Nové Mesto,
SK;

(111) 235449

(151) 27.8.2013
(180) 23.6.2021
(210) 1068-2011
(220) 23.6.2011
(442) 3.4.2012
(732) INTERLABO LIMITED, Eagle House, 16 Ky-
riakos Matsis Avenue, 10th Floor, Ayioi Omo-
loyites, 1082 Nicosia, CY;
(740) Havel, Holásek & Partners s.r.o., advokátska
kancelária, Bratislava, SK;

(111) 235450

(151) 2.9.2013
(180) 10.4.2022
(210) 582-2012
(220) 10.4.2012
(442) 3.9.2012
(732) MEDIA/ST, s. r. o., Moyzesova 35, 010 01 Žili-
na, SK;
(740) Belička Ivan, Ing., Banská Bystrica, SK;

Zapísané ochranné známky so zmenou po zverejnení prihlášky

(210) (111)
 5608-2011 235448
 1899-2012 235451
 5306-2012 235447
 5692-2012 235275

(111) **235275**
 (151) 13.8.2013
 (180) 11.10.2022
 (210) 5692-2012
 (220) 11.10.2012
 (442) 3.5.2013

10(511) 6, 7, 35, 40, 41, 42

(511) 6 - Kovové šablóny na sieťotlač; hliníkové rámy na šablóny na sieťotlač.
 7 - Polygrafické stroje a zariadenia na polygrafiu.
 35 - Grafická úprava tlačovín na reklamné účely.
 40 - Rezanie reklamných tlačovín na veľkoformátových tlačiarskych zariadeniach; príprava predlôh na sieťotlač; brúsenie, čistenie, napínanie a osvit sieťotlačových šablón; miešanie farieb, miešanie farebných odtieňov; prispôsobovanie šablón na sieťotlač podľa požiadaviek zákazníkov; prispôsobovanie hliníkových rámov na šablóny na sieťotlač podľa požiadaviek zákazníkov; poradenstvo v oblasti polygrafie.
 41 - Organizovanie kurzov, seminárov a školení; požičiavanie športových potrieb (s výnimkou dopravných prostriedkov).
 42 - Spektrometria farieb; testovanie farieb; technologický výskum v oblasti farieb; grafické dizajnérstvo; poradenstvo v uvedených oblastiach.

(540)



(591) biela, čierna, červená
 (732) CENTRUM SERVIS s.r.o., Zigmundíkova 32, 902 01 Pezinok, SK;
 (740) Fajnor IP s.r.o., Bratislava, SK;

(111) **235312**
 (151) 13.8.2013
 (180) 27.2.2023
 (210) 290-2013
 (220) 27.2.2013
 (442) 3.5.2013

10(511) 29, 31, 33

(511) 29 - Konzervované, mrazené, sušené a varené ovocie a zelenina; ovocné rósoly; husté zaváraniny, kompóty; jedlé oleje a tuky.
 31 - Plody zrnín a poľnohospodárske, záhradnícke a lesné produkty, ktoré nie sú zahrnuté v iných triedach; živé zvieratá; čerstvé ovocie a zelenina; semená, rastliny a kvety; potrava pre zvieratá, slad.
 33 - Alkoholické nápoje (okrem piva).

(210) (111)
 5726-2012 235444
 5801-2012 235443
 290-2013 235312

(540)

Luisgourmet

(732) Luisgourmet Slovakia s.r.o., Ružová dolina 6, 821 08 Bratislava-Ružinov, SK;
 (740) Kvasňovský Miloš, JUDr., Bratislava, SK;

(111) **235443**

(151) 15.8.2013
 (180) 12.11.2022
 (210) 5801-2012
 (220) 12.11.2012
 (442) 3.5.2013

10(511) 35, 37

(511) 35 - Reklamná agentúra; propagačná činnosť; pomoc pri riadení obchodnej činnosti; obchodná administratíva; kancelárske práce; rozširovanie propagačných publikácií; obchodné informácie; reklamná inzercia; reklamné texty (písanie); online reklama; aktualizácia reklamných materiálov; organizovanie reklamných výstav a výstav na pomoc obchodu; služby a poradenstvo v obchodnej činnosti v odbore motorových vozidiel.
 37 - Autoservisy; opravy; inštalčné služby; servisné a opravárske služby a činnosti.

(540)

NOVIDEM

(732) Nescar Sport s.r.o., Hodkovicá 446, 463 12 Liberec XXIII - Doupě, CZ;
 (740) Hojčuš Peter, Ing., Bratislava, SK;

(111) **235444**

(151) 27.8.2013
 (180) 19.10.2022
 (210) 5726-2012
 (220) 19.10.2012
 (442) 3.5.2013

10(511) 25

(511) 25 - Oblečenie; obuv; galoše; vysoká obuv; plážová obuv; sandále; športová obuv; topánky; gumové čizmy.

(540)



(732) MEI SHOES, s. r. o., Osadná 2, 831 03 Bratislava, SK;

(111) 235447

(151) 27.8.2013

(180) 11.5.2022

(210) 5306-2012

(220) 11.5.2012

(442) 3.5.2013

10(511) 29, 30, 31, 35, 43, 44

(511) 29 - Chuťovky na báze ovocia; krokety; nasolené potraviny; ovocné šaláty; polievky; zeleninové šaláty.

30 - Arašidové cukrovinky; bonbóny; cestoviny; čaj; chaluhy, vodné riasy; chlieb; chuťovky na báze cereálií; chuťovky na báze ryže; dresingy do šalátov; jarná rolka; jemné pečivo; keksy; kukuričné vločky; lupienky, vločky (obilninové); nekysnutý chlieb; omáčky (prílohy jedál); pečivo (rožky); sendviče; tacos; tortilky; sladké zemle.

31 - Arašidy (čerstvé); čerstvé záhradné bylinky; čakankové hľuzy; čerstvé gaštany; jedlé korene; obilie v nespracovanom stave; orechy; čerstvé ovocie; rastlinné semená; rebarbora; šalát (hlávkový); sezam; tekvica; uhorky; čerstvá zelenina.

35 - Administratívne spracovanie obchodných objednávok; obchodné informácie a rady spotrebiteľom; organizovanie výstav na komerčné alebo reklamné účely; podpora predaja; predvádzanie (služby modeliek) na reklamné účely a podporu predaja; prenájom reklamného času vo všetkých komunikačných médiách; prezentácia výrobkov v komunikačných médiách pre maloobchod; reklama na počítačovej komunikačnej sieti; rozširovanie reklamných materiálov zákazníkom (letáky, prospekty, tlačoviny, vzorky); sprostredkovanie interaktívneho obchodu s tovarom pomocou globálnych komunikačných sietí (internet).

43 - Bufety (rýchle občerstvenie); príprava a predaj jedál z automobilov; reštaurácie; príprava a dodávka jedál na objednávku do domu; katering; samoobslužné reštaurácie.

44 - Aromaterapeutické služby; fyzioterapia; záhradkárské služby; biozáhradníctvo; zotavovne; zotavovne pre rekonvalescentov.

(540)

(591) zelená

(732) VEGGIE GROUP, s. r. o., Zadunajská cesta 10, 851 01 Bratislava, SK;

(740) Tencerová Miroslava, JUDr., Bratislava, SK;

(111) 235448

(151) 27.8.2013

(180) 23.9.2021

(210) 5608-2011

(220) 23.9.2011

(442) 3.5.2012

10(511) 35, 37, 38, 42, 45

(511) 35 - Reklama, reklama na internete, online reklama na počítačovej komunikačnej sieti; zbieranie údajov do počítačových databáz všetko v súvislosti s elektronickými knihami pre pomníky.

37 - Inštalácia a servis elektronických zariadení na objednávku pre tretie osoby.

38 - Prenos a poskytovanie informácií medzi webovými stránkami vo virtuálnych sieťach všetko v súvislosti s elektronickými knihami pre pomníky.

42 - Tvorba softvéru, prenájom počítačového softvéru, servis počítačového softvéru, obnovenie počítačových databáz, aktualizovanie počítačového softvéru; tvorba virtuálnych sietí pre registrovaných používateľov všetko v súvislosti s elektronickými knihami pre pomníky.

45 - Pohrebné služby, on-line poskytovanie informácií o pohrebných službách v počítačových sieťach; on-line vyhľadávanie príbuzenských vzťahov vo virtuálnych sieťach všetko v súvislosti s elektronickými knihami pre pomníky.

(540)

(732) Horváth Slavomír, Ing., Čsl. tankistov 184, 841 06 Bratislava, SK;

(740) Kováčik Štefan, Ing., Bratislava, SK;

(111) 235451

(151) 3.9.2013

(180) 13.12.2022

(210) 1899-2012

(220) 13.12.2012

(442) 3.5.2013

10(511) 35, 36, 41, 43

(511) 35 - Administratívna správa hotelov; spravovanie hotelov; obchodný manažment a podnikové poradenstvo; obchodná správa; služby outsourcingu; poskytovanie obchodných alebo podnikateľských informácií; pomoc pri riadení obchodnej činnosti; poradenstvo v obchodnej činnosti; komerčné informačné kancelárie; obchodný alebo podnikateľský prieskum; marketingové štúdie; prieskum trhu a verejnej mienky; public relations; nábor zamestnancov; kancelárske práce; prenájom kancelárskych strojov a zariadení; spracovanie textov; organizovanie výstav na obchodné a reklamné účely; prenájom reklamných plôch; vydávanie a aktualizovanie reklamných materiálov; rozširovanie reklamných materiálov zákazníkom.

36 - Realitná činnosť; odborná, poradenská a konzultatívna činnosť v oblasti realít; služby v oblasti nehnuteľností patriace do tejto triedy; správa nehnuteľností; sprostredkovanie (maklérstvo); prenájom nehnuteľností; finančné odhady a oceňovanie (nehnuteľností); žiadne z predchádzajúcich služieb na použitie v súvislosti s poskytovaním finančných služieb vo forme kreditných kariet, debetných kariet, úverových kariet, elektronických peňazí, služieb predplatených kariet, elektronického financovania, služieb prevodu meny, elektronických platobných služieb, služieb cestovného poistenia alebo služieb overovania šekov, kreditných kariet, bankových služieb, bankomatov a s poskytovaním finančného a peňažného poradenstva týkajúceho sa už uvedených služieb, konkrétne kreditných kariet, de-

betných kariet, úverových kariet, elektronických peňazí, služieb predplatených kariet, elektronického financovania, služieb prevodu meny, elektronických platobných služieb, služieb cestovného poistenia alebo služieb overovania šekov, kreditných služieb, bankových služieb, bankomatov.

41 - Zábava; športová a kultúrna činnosť; výchova a vzdelávanie; zabezpečovanie a vedenie výcvikových kurzov a školení; organizovanie koncertov; organizovanie a vedenie konferencií, kongresov a seminárov; organizovanie plesov a lotérií; organizovanie živých vystúpení; organizovanie športových, zábavných a vedomostných podujatí a súťaží; nočné kluby; prenájom športových plôch; informácie o možnostiach rekreácie a zábavy; poskytovanie zariadení na oddych a rekreáciu; požičiavanie športového výstroja (s výnimkou dopravných prostriedkov); písanie textov (okrem reklamných); zverejňovanie textov (okrem reklamných); elektronická edičná činnosť v malom (DTP služby); vydávanie (on line -) kníh a časopisov v elektronickej forme; vydávanie kníh a časopisov; vydávanie textov s výnimkou reklamných alebo náborových; poskytovanie elektronických publikácií on line (bez možnosti kopírovania); formátovanie textov, nie na reklamné účely.

43 - Hotelierske služby; poskytovanie hotelového ubytovania; prenájom prechodného ubytovania; rezervácia hotelov; reštauračné služby; jedálne; bufety; kaviarne; katering; bary (služby); samoobslužné reštaurácie; prenájom prednáškových sál.

(540)



(591) biela, čierna, červená, modrá

(732) TATRA UNITED CORPORATION, a.s., Námestie 1. mája 5, 811 06 Bratislava, SK;

(740) MAJLINGOVÁ & PARTNERS, s. r. o., Bratislava, SK;

Obnovené ochranné známky

(210)	(111)	(210)	(111)	(210)	(111)	(210)	(111)
37	151219	1695-93	178723	1621-2003	209313	2223-2003	208144
9462	118321	1696-93	175894	1692-2003	207609	2224-2003	208145
30559	155718	1697-93	175895	1698-2003	229430	2297-2003	208335
47426	161859	1698-93	177591	1733-2003	206858	2298-2003	208336
47456	162176	1910-93	177282	1734-2003	206859	2306-2003	207955
47457	162250	2133-93	178378	1740-2003	207497	2337-2003	207795
47650	161904	2164-93	182753	1741-2003	207498	2403-2003	208157
53102	165591	653-94	178424	1742-2003	207499	2409-2003	219679
53193	166082	748-94	179518	1743-2003	207500	2422-2003	207804
53343	165832	751-94	179521	1744-2003	215857	2535-2003	208365
53475	165987	757-2003	208732	1745-2003	207501	2566-2003	207814
72656	176942	758-2003	208733	1766-2003	207245	2568-2003	207816
72658	180554	930-2003	206085	1767-2003	206236	2569-2003	207817
73743	175797	985-2003	207112	1772-2003	207249	2621-2003	208631
117-93	172191	1149-2003	207130	1799-2003	207160	2622-2003	208632
150-93	178391	1150-2003	207131	1809-2003	207256	2686-2003	212239
656-93	175928	1186-2003	207423	1810-2003	207161	2688-2003	208271
1209-93	196150	1205-2003	207434	1825-2003	207263	2700-2003	208378
1273-93	180408	1207-2003	207877	1826-2003	207264	2730-2003	208482
1276-93	177438	1208-2003	207878	1827-2003	207265	2783-2003	208650
1277-93	177439	1289-2003	207141	1858-2003	208326	2785-2003	208652
1283-93	177440	1369-2003	221507	1897-2003	207932	2925-2003	213519
1367-93	178091	1374-2003	207144	1902-2003	214049	3211-2003	209056
1372-93	183593	1462-2003	207148	1933-2003	207731	3367-2003	211162
1373-93	183594	1499-2003	207543	1994-2003	207740	3705-2003	209366
1375-93	183596	1503-2003	207547	2057-2003	204567	3738-2003	214062
1422-93	178711	1504-2003	207681	2067-2003	207944	353-2004	221750
1532-93	179185	1505-2003	207548	2130-2003	207777	354-2004	206727
1533-93	179246	1589-2003	207229	2138-2003	207292	1119-2004	210180
1534-93	189252	1590-2003	207230	2194-2003	207668	1673-2007	221573
1564-93	179129	1592-2003	215540	2204-2003	208035	1596-2008	223095
1633-93	174841	1601-2003	210487	2205-2003	208210		
1660-93	177247	1620-2003	208324	2222-2003	208143		

(111) 118321

(151) 18.10.1933

(156) 18.10.2013

(180) 18.10.2023

(210) 9462

(220) 18.10.1933

7 (511) 6, 7, 8, 9, 11, 16, 28

(510) Armatúry, chladiče, nasávacie koše, vodovodné zasúvadlové uzávery, rošty z ohňovzdornej liatiny, všetok kovový tovar, oceľový tovar. Spojky, ventily, vzdušníky, pracovné valce, piesty, čistiace prístroje, automatické regulátory k turbínám, žeriavy. Rezacie hroty, kovoobrábacie nástroje, rezacie nástroje, náradia. Elektromotory, tlakové spínače, plavákové spínače, plaváky vôbec, automatické vypínače, vodomery, plynové ochranné masky, fyzikálny tovar. Hydranty, bojler, postrekovače všetkých druhov, odkvapové misy, odkvapové kalichy, ventilátory, zariadenia na vetranie miestností.

(540) SIGMA

(732) SIGMA GROUP, a. s., Jana Sigmunda 79, 783 50 Lutín, CZ;

(740) Šimonovská Zuzana, Mgr., Praha, CZ;

(111) 151219

(151) 30.9.1953

(156) 28.8.2013

(180) 28.8.2023

(210) 37

(220) 28.8.1953

(450) 9.9.1993

7 (511) 15

(511) 15 - Bicie a dychové hudobné nástroje všetkých druhov.

(540) AMATI

(732) AMATI - Denak, s. r. o., Dukelská 44, 358 25 Kraslice, CZ;

(740) ROTT, RŮŽIČKA & GUTTMANN, Bratislava, SK;

(111) 155718

(151) 24.1.1964

(156) 17.1.2014

(180) 17.1.2024

(210) 30559

(220) 17.1.1964

7 (511) 6, 11, 20, 21

(510) Koše pre samoobsluhu, koše na odpadky, układacie debny kovové, prepravky kovové na vajcia, mäso a iné podobné výrobky, kovové palety, vykurovacie zariadenie na tekuté palivá, kvapalinový ohrievač s teplovzdušným zariadením, koše na príbory, kvapalinový ohrievač vody.

(540) MARS

(732) MARS Svratka, a. s., Libušina ulice 194, 592 02 Svratka, CZ;

(740) PATENTSERVIS BRATISLAVA, a. s., Bratislava, SK;

(111) 161859

(151) 13.3.1974

(156) 8.10.2013

(180) 8.10.2023

(210) 47426

(220) 8.10.1973

7 (511) 5

(510) Psychotropné prostriedky.

(540) TAVOR

(732) Wyeth LLC, Five Giralda Farms, Madison, New Jersey 07940, US;

(740) Bušová Eva, JUDr., Bratislava, SK;

(111) 161904

(151) 19.4.1974

(156) 29.1.2014

(180) 29.1.2024

(210) 47650

(220) 29.1.1974

7 (511) 1

(510) Chemické výrobky pre priemyselné a vedecké účely, výrobky na výrobu plastických hmôt v surovom stave (v prášku, v pastách, v granulovanom stave alebo v tekutom stave).

(540) NERALIT

(732) SPOLANA, a. s., ul. Práce 657, 277 11 Neratovice, CZ;

(740) PATENTSERVIS BRATISLAVA, a. s., Bratislava, SK;

(111) 162176

(151) 13.1.1975

(156) 25.10.2013

(180) 25.10.2023

(210) 47456

(220) 25.10.1973

7 (511) 9

(510) Televízne prijímače a televízne vysielacie, prístroje na reprodukciu zvuku vrátane prehrávacích prístrojov, zaznamenávacie prístroje na dosky a pásky, gramofóny, kazetové magnetofóny, trubice vrátane elektróniek, televízne elektrónky a obrazovky, elektrické riadiace prístroje vrátane ladiacich riadiacich mechanizmov pre elektrické prístroje, ako i elektrické a akustické diaľkové riadiace zariadenia, rozhlasové prijímače a rozhlasové vysielacie, prístroje na vyhľadávanie osôb a prístroje na informovanie verejnosti, systavy priemyselnej televízie, telefónne príručné prístroje, prístroje na telekomunikačné systavy s možnosťou počutia a priameho pozorovania, drôtové a bezdrôtové oznamovacie a riadiace prístroje na signály a akustické návestia, elektrické a meracie prístroje vrátane meradiel na vykonávanie elektrických meraní elektrická skúšacia výstroj, silnoprúdové zariadenia na premenu jedného typu prúdu na druhý, piezoelektrické kryštály vrátane termostatov na piezoelektrické kryštály, diaľkové prístroje na vyznačenie poplachu, indikačné ústrojenstvá a riadiace ústrojenstvá na vozidlá, merače uplynulého času, polovodiče, elektrické zapalovacie prístroje, telekomunikačné systémy, kontrolné riadiace systavy, radary, alternátory a zložky pre elektronické časové ústrojenstvá, časti a súčasti všetkých uvedených zariadení.

rovania, drôtové a bezdrôtové oznamovacie a riadiace prístroje na signály a akustické návestia, elektrické meracie prístroje vrátane meradiel na vykonávanie elektrických meraní, elektrická skúšacia výstroj, silnoprúdové zariadenia na premenu jedného typu prúdu na druhý, piezoelektrické kryštály vrátane termostatov na piezoelektrické kryštály, diaľkové prístroje na vyznačenie poplachu, indikačné ústrojenstvá a riadiace ústrojenstvá na vozidlá, merače uplynulého času, polovodiče, elektrické zapalovacie prístroje, telekomunikačné systémy, kontrolné riadiace systavy, radary, alternátory a zložky pre elektrické časové ústrojenstvá, časti všetkých uvedených zariadení.

(540) MOTOROLA

(732) Motorola Trademark Holdings, LLC, 600 North U.S. Highway 45, Libertyville, IL 60048, US;

(740) ŽOVICOVÁ & ŽOVIC IP, s.r.o., Bratislava, SK;

(111) 162250

(151) 24.2.1975

(156) 25.10.2013

(180) 25.10.2023

(210) 47457

(220) 25.10.1973

7 (511) 9

(510) Televízne prijímače a televízne vysielacie, prístroje na reprodukciu zvuku vrátane prehrávacích prístrojov, zaznamenávacie prístroje na dosky a pásky, gramofóny, kazetové magnetofóny, trubice vrátane elektróniek, televízne elektrónky a obrazovky, elektrické riadiace prístroje vrátane ladiacich a riadiacich mechanizmov pre elektrické prístroje, ako i elektrické a akustické diaľkové riadiace zariadenia, rozhlasové prijímače a rozhlasové vysielacie, prístroje na vyhľadávanie osôb a prístroje na informovanie verejnosti, systavy priemyselnej televízie, telefónne príručné prístroje, prístroje na telekomunikačné systavy s možnosťou počutia a priameho pozorovania, drôtové a bezdrôtové oznamovacie a riadiace prístroje na signály a akustické návestia, elektrické a meracie prístroje vrátane meradiel na vykonávanie elektrických meraní elektrická skúšacia výstroj, silnoprúdové zariadenia na premenu jedného typu prúdu na druhý, piezoelektrické kryštály vrátane termostatov na piezoelektrické kryštály, diaľkové prístroje na vyznačenie poplachu, indikačné ústrojenstvá a riadiace ústrojenstvá na vozidlá, merače uplynulého času, polovodiče, elektrické zapalovacie prístroje, telekomunikačné systémy, kontrolné riadiace systavy, radary, alternátory a zložky pre elektronické časové ústrojenstvá, časti a súčasti všetkých uvedených zariadení.

(540)



(732) Motorola Trademark Holdings, LLC, 600 North U.S. Highway 45, Libertyville, IL 60048, US;

(740) ŽOVICOVÁ & ŽOVIC IP, s.r.o., Bratislava, SK;

(111) **165591**
 (151) 17.2.1984
 (156) 11.4.2013
 (180) 11.4.2023
 (210) 53102
 (220) 11.4.1983

- 7 (511) **5**
 (510) Injikovateľné liečebné diagnostické prípravky.

(540) **ISOVUE**

(732) BRACCO SPA, Via Folli 50, 20134 Miláno, IT;
 (740) Tomeš Pavol, Ing., Bratislava, SK;

(111) **165832**
 (151) 21.12.1984
 (156) 16.9.2013
 (180) 16.9.2023
 (210) 53343
 (220) 16.9.1983

- 7 (511) **5**
 (510) Herbicidy.

(540) **GLEAN**

(732) E. I. du Pont de Nemours and Company, spoločnosť zriadená podľa zákonov štátu Delaware, 1007 Market Street, Wilmington, Delaware, US;
 (740) Bušová Eva, JUDr., Bratislava, SK;

(111) **165987**
 (151) 5.7.1985
 (156) 2.1.2014
 (180) 2.1.2024
 (210) 53475
 (220) 2.1.1984

- 7 (511) **16, 41**
 (510) Tlačoviny, časopisy, knihy, výchovné a vyučovanie materiály, brožúry, príručky, vzdelávacie, vyučovacie, kultúrne a filozofické služby, ako je organizovanie prednášok a porád, vydávanie publikácií.

(540) **HUBBARD**

(732) Religious technology Center, spoločnosť zriadená podľa zákonov štátu California, 1710 Ivar Avenue, Los Angeles, California, US;
 (740) Tomeš Pavol, Ing., Bratislava, SK;

(111) **166082**
 (151) 16.10.1985
 (156) 14.6.2013
 (180) 14.6.2023
 (210) 53193
 (220) 14.6.1983

- 7 (511) **33**
 (510) Vodka.
 (540)



(732) The Absolut Company Aktiebolag, 11797 Stockholm, SE;
 (740) Fajnorová Mária, Ing., Bratislava, SK;

(111) **172191**
 (151) 29.12.1993
 (156) 18.2.2013
 (180) 18.2.2023
 (210) 117-93
 (220) 18.2.1993
 (450) 6.4.1994

- 7 (511) **7, 9**
 (510) Elektrické motory, riadenie motorov, ponorné a sacie čerpadlá, zostavy kôl, vidlice a pružín na navíjanie káblov, ochranné zariadenia do motorov na vyrovnávanie tlakov v motore s tlakom pod hladinou ponoru, súčiastky a fitingy na uvedený tovar, elektrické káble, kondenzátory a skrine pre kondenzátory, súčiastky a fitingy na uvedený tovar.

(540) **REDA**

(732) Schlumberger Technology Corporation, 300 Schlumberger Drive, Sugar Land, TX 77478, US;
 (740) Čechvalová Dagmar, Bratislava, SK;

(111) **174841**
 (151) 9.6.1995
 (156) 13.9.2013
 (180) 13.9.2023
 (210) 1633-93
 (220) 13.9.1993
 (450) 14.9.1995

- 7 (511) **3**
 (510) Pracie a bieliace prípravky, čistiace prípravky, mydlo, leštiace prípravky, odmasťovacie prípravky, výrobky kozmetické, voňavkárské vrátane éterických olejov, vodičky na vlasy, zubné pasty, prášky.

(540)



(591) červená, modrá, zelená
 (732) The Procter & Gamble Company, spoločnosť zriadená podľa zákonov štátu Ohio, One Procter & Gamble Plaza, Cincinnati, Ohio, US;
 (740) Štros David, JUDr., Bratislava, SK;

(111) **175797**
 (151) 29.9.1995
 (156) 10.12.2012
 (180) 10.12.2022
 (210) 73743
 (220) 10.12.1992
 (450) 6.12.1995

- 7 (511) **7, 8, 9, 11, 16, 29, 41**
 (510) Tlačiarenské stroje, dosky, formy a litografia vrátane príslušenstva a náhradných dielov, stroje na prípravu kávy, sporáky a príslušenstvo, mraziace prístroje, chladničky, stroje na výrobu ľadu, pasterizátory na výrobu zmrzlinovej zmesi, výrobníky zmrzliny, konzervátory zmrzliny, chladiace a mraziace presklené vitríny a pulty, výrobníky ľadovej triešte, zariadenia na chladenie nápojov, umývacie stroje, sušičky a umývačky riadu, stroje na miesenie cesta, drvenie, traseenie a mletie, na výrobu šľahačky, na mletie mäsa, na sekacie zeleniny vrátane ručných strojčekov,

mlynčeky na kávu, tiež s dávkovačmi a počítačmi, reštauračné automaty, automaty na výdaj kávy, čaju, nápojov, polievok a rýchleho občerstvenia po vhození mince, všetky stroje na vybavenie kuchýň, hotelov, reštaurácií, škôl, obchodov, barov, cukrární a bistier, zverina; výtvarná a umelecká činnosť, umelecká agentúra.

(540)



(732) C5 spol. s r. o., 757 01 Jarcová 71, CZ;
(740) Kubínyi Peter, Bc., Trenčín, SK;

(111) 175894

(151) 3.10.1995
(156) 23.9.2013
(180) 23.9.2023
(210) 1696-93
(220) 23.9.1993
(450) 6.12.1995

8 (511) 1, 3, 16

(511) 1 - Lepidlá všetkých druhov na priemyselné účely.
3 - Lepidlá všetkých druhov na kozmetické účely.
16 - Lepidlá všetkých druhov na domáce a kancelárske účely.

(540) UNITAL

(732) DRUCHEMA, družstvo pro chemickou výrobu a služby, Služeb 3, 100 31 Praha, CZ;
(740) ROTT, RŮŽIČKA & GUTTMANN, Bratislava, SK;

(111) 175895

(151) 3.10.1995
(156) 23.9.2013
(180) 23.9.2023
(210) 1697-93
(220) 23.9.1993
(450) 6.12.1995

8 (511) 1, 3, 16

(511) 1 - Lepidlá všetkých druhov na priemyselné účely.
3 - Lepidlá všetkých druhov na kozmetické účely.
16 - Lepidlá všetkých druhov na domáce a kancelárske účely.

(540) DISKONT

(732) DRUCHEMA, družstvo pro chemickou výrobu a služby, Služeb 3, 100 31 Praha, CZ;
(740) ROTT, RŮŽIČKA & GUTTMANN, Bratislava, SK;

(111) 175928

(151) 6.10.1995
(156) 10.5.2013
(180) 10.5.2023
(210) 656-93
(220) 10.5.1993
(450) 10.1.1996

10(511) 1, 5, 17, 19

(511) 1 - Chemikálie na priemyselné a vedecké účely, chemikálie určené pre fotografiu, poľnohospodárstvo, záhradníctvo a lesníctvo, chemické katalyzátory, kremenné výrobky na priemyselné účely, surové syntetické živice a plasty.

5 - Farmaceutické, prípravky.

17 - Tesnenia a tmely pre kontajnery.

19 - Stavebný materiál (nekovový) a konštrukčné výrobky, cement a cementové zmesi, prísady do cementu, vodotesné materiály na budovy.

(540) GRACE

(732) W. R. Grace & Co.-Conn., 7500 Grace Drive, Columbia, Maryland 21044, US;

(740) ROTT, RŮŽIČKA & GUTTMANN, Bratislava, SK;

(111) 176942

(151) 8.5.1996
(156) 30.10.2012
(180) 30.10.2022
(210) 72656
(220) 30.10.1992
(450) 4.9.1996

7 (511) 21

(510) Výrobky zo skla, ako sú výrobky z hladkého a dekorovaného skla pre domácnosť.

(540)

Gina

(732) Crystalex CZ, s.r.o., Masarykovo nábřeží 236/30, 110 00 Praha, Nové Město, CZ;

(740) Litvákova Lenka, Ing., Bratislava, SK;

(111) 177247

(151) 5.12.1996
(156) 20.9.2013
(180) 20.9.2023
(210) 1660-93
(220) 20.9.1993
(450) 5.3.1997

7 (511) 25

(510) Odevy všetkých druhov.

(540)



(732) STD TEKSTIL LIMITED ŞİRKETİ, Istanbul Dünya Ticaret Merkezi A1 Blok K:9 No:315, Yeşilköy, Bakirköy - Istanbul, TR;

(740) Zivko Mijatovic and Partners s.r.o., Bratislava, SK;

(111) 177282

(151) 12.12.1996
(156) 21.10.2013
(180) 21.10.2023
(210) 1910-93
(220) 21.10.1993
(450) 5.3.1997

7 (511) 1, 9

(510) Chemické výrobky na priemyselné účely, neosvetlené filmy; fotografické, filmové, optické prístroje, nosiče magnetofónových záznamov, prístroje na spracovanie dát.

(540)

PRIMAX

(732) PRIMAX Berlin GmbH, Meeraner Str. 17e, D-12681 Berlín, DE;

(740) Bušová Eva, JUDr., Bratislava, SK;

(111) 177438

(151) 31.1.1997

(156) 29.7.2013

(180) 29.7.2023

(210) 1276-93

(220) 29.7.1993

(450) 7.5.1997

7 (511) 12

(510) Dopravné prostriedky na pohyb po zemi, vode a vo vzduchu.

(540)



(732) Aston Martin Lagonda Limited, Tickford Street, Newport Pagnell, Buckinghamshire, MK 16 9AN, GB;

(740) Bušová Eva, JUDr., Bratislava, SK;

(111) 177439

(151) 31.1.1997

(156) 29.7.2013

(180) 29.7.2023

(210) 1277-93

(220) 29.7.1993

(450) 7.5.1997

7 (511) 12

(510) Dopravné prostriedky na pohyb po zemi, vode a vo vzduchu.

(540) **ASTON MARTIN**

(732) Aston Martin Lagonda Limited, Tickford Street, Newport Pagnell, Buckinghamshire, MK 16 9AN, GB;

(740) Bušová Eva, JUDr., Bratislava, SK;

(111) 177440

(151) 31.1.1997

(156) 30.7.2013

(180) 30.7.2023

(210) 1283-93

(220) 30.7.1993

(450) 7.5.1997

7 (511) 7, 11

(510) Kompresory do klimatizačných a chladiacich prístrojov; prístroje na klimatizáciu, chladenie a ohrev, čistenie a dezodorizáciu vzduchu, výmenníky tepla, kotly, mraziace jednotky, chladničky, mrazničky, elektricky vyhrievané koberce, časti a súčasti tohto tovaru.

(540)

DAIKIN

(732) Daikin Industries, Ltd., Umeda-Center Buildings, 4-12 Nakazaky-nishi 2 chome, Kita-ku, Osaka, JP;

(740) Bušová Eva, JUDr., Bratislava, SK;

(111) 177591

(151) 13.2.1997

(156) 23.9.2013

(180) 23.9.2023

(210) 1698-93

(220) 23.9.1993

(450) 7.5.1997

7 (511) 3, 5

(510) Čistiace, umývacie a leštiace prostriedky, dezinfekčné prostriedky.

(540) **GOLEM**

(732) DRUCHEMA, družstvo pro chemickou výrobu a služby, Služeb 3, 100 31 Praha, CZ;

(740) ROTT, RŮŽIČKA & GUTTMANN, Bratislava, SK;

(111) 178091

(151) 21.10.1997

(156) 11.8.2013

(180) 11.8.2023

(210) 1367-93

(220) 11.8.1993

(442) 9.7.1997

(450) 14.1.1998

7 (511) 2, 19

(511) 2 - Farby, laky, fermeže na priemyselné a umelecké použitie, textilné farby, prípravky na farbenie potravín a nápojov; farbivá, antikorózne a impregnačné nátery; farbiarske prípravky, moridlá, prírodné živice; kovové fólie a kovy v prášku na účely maliarske a dekoratívne, najmä tónovače do kopírovacích strojov a/alebo tlačiarň; povlaky (náterové farby); temperové farby; smalty; smalty na maľovanie; laky, farby, podkladové nátery; striebrenky; riedidlá farieb a lakov.

19 - Farby ohňovzdorné.

(540) **TOSHIBA**

(732) Kabushiki Kaisha Toshiba, also trading as Toshiba Corporation, 1-1, Shibaura 1-chome, Minato-ku, Tokyo, JP;

(740) Bušová Eva, JUDr., Bratislava, SK;

(111) 178378

(151) 19.11.1997

(156) 23.11.2013

(180) 23.11.2023

(210) 2133-93

(220) 23.11.1993

(442) 6.8.1997
(450) 4.2.1998

7 **(511) 25**

(511) 25 - Pánske, dámske a detské odevy a obuv, najmä tričká, košeľe, ponožky, nohavice, šortky, klobúky.

(540) SKECHERS

(732) Skechers U.S.A. Inc. II, 228 Manhattan Beach Boulevard, Suite 200, Manhattan Beach, California 90266, US;
(740) PATENTSERVIS BRATISLAVA, a. s., Bratislava, SK;

(111) 178391

(151) 19.11.1997
(156) 26.2.2013
(180) 26.2.2023
(210) 150-93
(220) 26.2.1993
(442) 6.8.1997
(450) 4.2.1998

7 **(511) 9, 10**

(511) 9 - Skúmavky.
10 - Vysokokompresné inhalátory na terapeutické účely; rozprašovače na lekárske účely, masky a náustky na lekárske účely.

(540) RESPI-JET

(732) Covidien LP, 15 Hampshire Street, Mansfield, MA 02048, US;
(740) ROTT, RŮŽIČKA & GUTTMANN, Bratislava, SK;

(111) 178424

(151) 19.11.1997
(156) 21.3.2014
(180) 21.3.2024
(210) 653-94
(220) 21.3.1994
(442) 6.8.1997
(450) 4.2.1998

7 **(511) 5**

(511) 5 - Farmaceutické prípravky na použitie v ľudskom lekárstve, najmä prípravky na liečenie sklerózy multiplex.

(540) COPAXONE

(732) Teva Pharmaceutical Industries Ltd., Science Based Industries Campus, Har Hotzvim, Jerusalem 91010, IL;
(740) Bušová Eva, JUDr., Bratislava, SK;

(111) 178711

(151) 25.11.1997
(156) 19.8.2013
(180) 19.8.2023
(210) 1422-93
(220) 19.8.1993
(442) 6.8.1997
(450) 4.2.1998

7 **(511) 12**

(511) 12 - Tlmiče nárazov, vzpery a náboje.

(540)

VAN-MAGNUM

(732) TENNECO AUTOMOTIVE OPERATING COMPANY INC., 500 North Field Drive, IL 60045 Lake Forest, US;

(740) ROTT, RŮŽIČKA & GUTTMANN, Bratislava, SK;

(111) 178723

(151) 2.12.1997
(156) 23.9.2013
(180) 23.9.2023
(210) 1695-93
(220) 23.9.1993
(442) 6.8.1997
(450) 4.2.1998

7 **(511) 3**

(511) 3 - Namáčacie, odmasťovacie, umývacie, bieliacie, čistiacie a leštiace prostriedky.

(540) ROBOT

(732) DRUCHEMA, družstvo pro chemickou výrobu a služby, Služeb 3, 100 00 Praha - Strašnice, CZ;

(740) ROTT, RŮŽIČKA & GUTTMANN, Bratislava, SK;

(111) 179129

(151) 19.12.1997
(156) 3.9.2013
(180) 3.9.2023
(210) 1564-93
(220) 3.9.1993
(442) 10.9.1997
(450) 4.3.1998

7 **(511) 16, 25**

(511) 16 - Plienky a plienkové nohavičky z papiera alebo buničiny.
25 - Plienky z textilných materiálov, plienkové nohavičky.

(540) PAMPERS BABY-DRY

(732) The Procter & Gamble Company, One Procter & Gamble Plaza, Cincinnati, Ohio 45202, US;

(740) Štros David, JUDr., Bratislava, SK;

(111) 179185

(151) 19.12.1997
(156) 30.8.2013
(180) 30.8.2023
(210) 1532-93
(220) 30.8.1993
(442) 10.9.1997
(450) 4.3.1998

7 **(511) 12**

(511) 12 - Súčasti a príslušenstvá vozidiel, najmä tlmiče perovania a/alebo nárazov, ich náboje, tlmiče perovania sedadiel, tlmiče nárazov na sedadlá, tlmené perá a pružiny na sedadlá a príslušné závesy, vzpery a opory.

(540) LOAD LEVELER

(732) TENNECO AUTOMOTIVE OPERATING COMPANY INC., 500 North Field Drive, IL 60045 Lake Forest, US;

(740) Bušová Eva, JUDr., Bratislava, SK;

(111) 179246

(151) 8.1.1998
 (156) 30.8.2013
 (180) 30.8.2023
 (210) 1533-93
 (220) 30.8.1993
 (442) 10.9.1997
 (450) 4.3.1998

7 (511) 12

(511) 12 - Súčasti a príslušenstvá vozidiel, najmä tlmiče perovania a/alebo nárazov, ich náboje, tlmiče perovania sedadiel, tlmiče nárazov na sedadlá, tlmené perá a pružiny na sedadlá a príslušné závesy, vzpery a opory.

(540) RIDE-LEVELER

(732) TENNECO AUTOMOTIVE OPERATING COMPANY INC., 500 North Field Drive, IL 60045 Lake Forest, US;

(740) PATENTSERVIS BRATISLAVA, a. s., Bratislava, SK;

(111) 179518

(151) 22.1.1998
 (156) 31.3.2014
 (180) 31.3.2024
 (210) 748-94
 (220) 31.3.1994
 (442) 8.10.1997
 (450) 8.4.1998

7 (511) 5

(511) 5 - Dentálne zliatiny všetkých druhov na stomatologické účely, zubné náhrady.

(540) SAFARGAM

(732) SAFINA, a. s., 252 42 Vestec u Prahy, Jasnice, CZ;

(740) ROTT, RŮŽIČKA & GUTTMANN, Bratislava, SK;

(111) 179521

(151) 22.1.1998
 (156) 31.3.2014
 (180) 31.3.2024
 (210) 751-94
 (220) 31.3.1994
 (442) 8.10.1997
 (450) 8.4.1998

7 (511) 5

(511) 5 - Dentálne zliatiny všetkých druhov na stomatologické účely, zubné náhrady.

(540) AURIX

(732) SAFINA, a. s., 252 42 Vestec u Prahy, Jasnice, CZ;

(740) ROTT, RŮŽIČKA & GUTTMANN, Bratislava, SK;

(111) 180408

(151) 23.4.1998
 (156) 29.7.2013
 (180) 29.7.2023
 (210) 1273-93
 (220) 29.7.1993
 (442) 14.1.1998
 (450) 8.7.1998

7 (511) 5, 42

(511) 5 - Farmaceutické a veterinárske prípravky a substancie vrátane prípravkov a substancií na liečenie chorôb alebo poškodení centrálnej a periférnej nervovej sústavy, svalov a vnútorných orgánov a na liečenie kožnej rakoviny, osobitne takých foriem, ktoré sú odvodené z embryonálnych, ektodermálnych a mezodermálnych vrstiev.

42 - Služby pre výskum a vývoj farmaceutických látok a liečenie chorôb a poškodení vrátane chorôb neurologických a psychiatrických porúch, poradenské služby vzťahujúce sa na ne.

(540) REGENERON

(732) Regeneron Pharmaceuticals, Inc., Tarrytown, New York 10691 - 6707, US;

(740) PATENTSERVIS BRATISLAVA, a. s., Bratislava, SK;

(111) 180554

(151) 23.4.1998
 (156) 30.10.2012
 (180) 30.10.2022
 (210) 72658
 (220) 30.10.1992
 (442) 14.1.1998
 (450) 8.7.1998

7 (511) 21

(511) 21 - Výrobky zo skla, najmä hladké a dekorované sklo pre domácnosť.

(540)

Diana

(732) Crystalex CZ, s.r.o., Masarykovo nábřeží 236/30, 110 00 Praha, Nové Město, CZ;

(740) Litváková Lenka, Ing., Bratislava, SK;

(111) 182753

(151) 12.11.1998
 (156) 25.11.2013
 (180) 25.11.2023
 (210) 2164-93
 (220) 25.11.1993
 (442) 5.8.1998
 (450) 11.2.1999

7 (511) 29, 30

(511) 29 - Hotové jedlá a polotovary pozostávajúce v podstate z mäsa, mäsových a rybiech výrobkov, morských živočíchov, hydiny a diviny s prídavkom zeleniny, zemiakov, ryže, cestovín vrátane plnených, strukovín, hríbov, upraveného ovocia a omáčok; syr, polievky, rybacie výrobky vrátane výrobkov z morských živočíchov; všetky uvedené výrobky tiež zmrazené; zmrazená zelenina. 30 - Pizza, cestoviny vrátane plnených v podstate údeninou a/alebo mäsom, a/alebo syrom, a/alebo ovocím, a/alebo zeleninou, a/alebo hríbm; zákusky, najmä bagetky a na konzumáciu pripravené hrianky alebo chlebíčky obložené v podstate údeninou, a/alebo mäsom, a/alebo syrom, a/alebo ovocím, a/alebo zeleninou; výrobky pekárske a cukrárske; omáčky (vrátane šalátových); zmrzlina.

(540) Rustica

(732) Dr. August Oetker Nahrungsmittel KG, Lutterstrasse 14, D-33617 Bielefeld, DE;
(740) Bušová Eva, JUDr., Bratislava, SK;

(111) 183593

(151) 20.1.1999
(156) 12.8.2013
(180) 12.8.2023
(210) 1372-93
(220) 12.8.1993
(442) 7.10.1998
(450) 13.4.1999

7 (511) 42

(511) 42 - Hotelové, reštauračné a barové služby.

(540)

RAMADA

(732) RAMADA INTERNATIONAL, INC., 1 Sylvan Way, Parsippany, New Jersey 07054, US;
(740) ROTT, RŮŽIČKA & GUTTMANN, Bratislava, SK;

(111) 183594

(151) 20.1.1999
(156) 12.8.2013
(180) 12.8.2023
(210) 1373-93
(220) 12.8.1993
(442) 7.10.1998
(450) 13.4.1999

7 (511) 42

(511) 42 - Hotelové, reštauračné a barové služby.

(540)

RENAISSANCE

(732) Renaissance Hotel Holdings, Inc., spoločnosť zriadená podľa zákonov štátu Delaware, 10400 Fernwood Road, Bethesda, MD 20817, US;
(740) ROTT, RŮŽIČKA & GUTTMANN, Bratislava, SK;

(111) 183596

(151) 20.1.1999
(156) 12.8.2013
(180) 12.8.2023
(210) 1375-93
(220) 12.8.1993
(442) 7.10.1998
(450) 13.4.1999

7 (511) 42

(511) 42 - Hotelové, reštauračné a barové služby.

(540)



(732) RAMADA INTERNATIONAL, INC., 1 Sylvan Way, Parsippany, New Jersey 07054, US;
(740) ROTT, RŮŽIČKA & GUTTMANN, Bratislava, SK;

(111) 189252

(151) 15.2.2000
(156) 30.8.2013
(180) 30.8.2023
(210) 1534-93
(220) 30.8.1993
(442) 8.11.1999
(450) 16.5.2000

7 (511) 12

(511) 12 - Súčasti a príslušenstvá vozidiel - tlmiče perovania a/alebo nárazov, ich náboje, tlmiče perovania sedadiel, tlmiče nárazu na sedadlá, tlmené perá a pružiny na sedadlá a príslušné závesy, vzpery a opierky.

(540) GAS-MATIC

(732) TENNECO AUTOMOTIVE OPERATING COMPANY INC., 500 North Field Drive, IL 60045 Lake Forest, US;
(740) PATENTSERVIS BRATISLAVA, a. s., Bratislava, SK;

(111) 196150

(151) 19.7.2001
(156) 16.7.2013
(180) 16.7.2023
(210) 1209-93
(220) 16.7.1993
(442) 6.8.1997
(450) 8.10.2001

7 (511) 34

(511) 34 - Surový a spracovaný tabak, cigarety, cigary, krátke cigary, manilské cigary, popolníky, zapalovače pre fajčiarov a ich časti, zápalky.

(540)

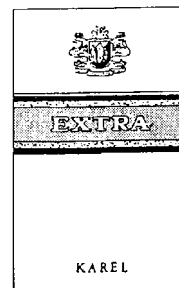

(732) KARELIA TOBACCO COMPANY INC., Athinon Street, GR-24100 Kalamata, GR;
(740) Majlingová Marta, Bratislava, SK;

(111) 204567

(151) 15.12.2003
(156) 21.7.2013
(180) 21.7.2023
(210) 2057-2003
(220) 21.7.2003
(442) 11.9.2003
(450) 2.3.2004

8 (511) 35, 36, 39

(511) 35 - Maloobchodné služby v oblasti automobilov; poskytovanie poradenstva pri obchodnej činnosti.
36 - Prenájom, nákup, predaj a správa nehnuteľností; sprostredkovateľská činnosť v oblasti nehnuteľností.
39 - Prenájom motorových vozidiel.

(540)



(732) Slovenská investičná a realitná spoločnosť a. s.,
Framborská 12, 010 01 Žilina, SK;

(740) Advokátska kancelária Patajová Pataj s.r.o.,
Banská Bystrica, SK;

(111) 206085

(151) 6.5.2004

(156) 11.4.2013

(180) 11.4.2023

(210) 930-2003

(220) 11.4.2003

(442) 3.2.2004

(450) 3.8.2004

8 (511) 29, 30, 32

(511) 29 - Konzervované potraviny - mäsové, zeleninové, mäsovo-zeleninové, konzervované ovocie a zelenina, nátierky, kompóty, hotové jedlá pripravené najmä zo surovín patriacich do tejto triedy, polotovary pripravené najmä z mäsa, rýb, vajec, zeleniny a iných ingrediencií obsiahnutých v tejto triede.

30 - Cukrovinky, trvanlivé pečivo všetkých druhov, koreniny, horčica, chuťové prísady, kečup, sójová omáčka, paradajková omáčka, omáčky do šalátov, ocot, ovsené vločky, šalátové zálievky, ovocné želé ako cukrovinka, potravinárske polotovary pripravené najmä z múky a iných ingrediencií obsiahnutých v tejto triede.

32 - Nealkoholické nápoje a prípravky na ich výrobu, ovocné šťavy, sirupy na výrobu nápojov a ovocných štiav.

(540) DOBROLAND

(732) MECOM GROUP s. r. o., Poľná 4, 066 01 Humenné, SK;

(740) Regina Ivan, Ing., Košice, SK;

(111) 206236

(151) 7.5.2004

(156) 30.6.2013

(180) 30.6.2023

(210) 1767-2003

(220) 30.6.2003

(442) 3.2.2004

(450) 3.8.2004

8 (511) 16, 35, 39, 41

(511) 16 - Tlačoviny všetkých druhov, periodická a neperiodická tlač, najmä časopisy, noviny, knihy, prospekty, plagáty, fotografie, pohľadnice, korešpondenčné lístky, listový papier, kalendáre; knihárske výrobky; propagačné materiály a predmety z papiera a plastických hmôt patriace do tejto triedy.

35 - Reklamná a inzertná činnosť; informačné služby v oblasti reklamy, inzercie a marketingu; prieskum trhu a marketing; rozširovanie reklamných materiálov; rozširovanie vzoriek na reklamné účely; vydávanie reklamných materiálov; sprostredkovanie v uvedených službách; sprostredkovanie obchodu s tovarmi.

39 - Distribučná činnosť v odbore zábavných, odborných a vzdelávacích tlačovín, kníh, publikácií, správ a informácií v papierovej forme.

41 - Vydavateľská činnosť, najmä v odbore zábavných, odborných, spravodajských a vzdelávacích tlačovín, publikácií, kníh, správ a informácií, zvukových, textových a audiovizuálnych nosičov vrátane multimediálnych aplikácií; vydávanie a edícia elektronicky reprodukovateľných textov, grafických, obrazových a zvukových informácií, ktoré môžu byť opätovne spracovávané v sieti; poskytovanie elektronických publikácií on-line; sprostredkovanie v uvedených službách.

(540)

(732) EUROPEAN TRUST SERVICES, INC, 8407 N.E. Fremont Street # 229, Oregon, Portland 97220, US;

(740) Hojčuš Peter, Ing., Bratislava, SK;

(111) 206727

(151) 6.8.2004

(156) 10.2.2014

(180) 10.2.2024

(210) 354-2004

(220) 10.2.2004

(442) 4.5.2004

(450) 3.11.2004

8 (511) 6, 20, 35

(511) 6 - Kovové nástrojové skrine, kovové skrinky na náradie, skrinky, kovové debny, kovania na nábytok, kovania na okná, kovania na dvere, kovové kolieska na nábytok, kľúče, stavebné kovania, kovové kostry, kovové nádoby, oceľové konštrukcie, kovové okná, kovové pánty, závesy, kovové zámočnicke stoly, kovové prenosné stavby, kovové stavebné konštrukcie, kovové strešné krytiny, kovové zárubne, kovové zámky s výnimkou elektrických, kovové obaly.

20 - Nábytok, kancelársky nábytok, kovový nábytok, drevené kostry a hrany na nábytok, regály, regálové systémy, stoly, stoličky.

35 - Sprostredkovanie predaja a nákupu tovarov; maloobchodná činnosť s nábytkom, kovovými výrobkami, vybavením pracovísk a dielní; organizovanie výstav na obchodné a reklamné účely; vedenie obchodných záležitostí; obchodný manažment a podnikové poradenstvo; marketing; pomoc pri riadení obchodnej činnosti; sprostredkovanie obchodu; dovozná a vývozná agentúra.

(540)

(732) metal design slovakia a. s., Dlhé Lúky 2, 919 35 Hrnčiarovce nad Parnou, SK;

(740) Kastler Anton, Bratislava, SK;

(111) 206858

(151) 9.8.2004
(156) 27.6.2013
(180) 27.6.2023
(210) 1733-2003
(220) 27.6.2003
(442) 4.5.2004
(450) 3.11.2004

8 (511) 34

(511) 34 - Tabak, tabakové náhradky, cigarety, cigary, krátke cigary, cigaretový papier, zväzky cigaretových papierikov, papier do fajok, cigaretové násadky s výnimkou násadiiek z drahých kovov, cigaretové náustky, strojčeky na krútenie cigariet, čističe na fajky, fajčiarske súpravy s výnimkou súprav z drahých kovov, fajky, stojany na fajky, popolníky s výnimkou popolníkov z drahých kovov, odrezávače na cigarové špičky, vrecúška na tabak, tabatierky s výnimkou tabatierok z drahých kovov, zápalky, zápalkové škatuľky s výnimkou škatuliek z drahých kovov, zapalovače.

(540)



(591) červená, biela
(732) Zaklady Tytoniowe w Lublinie S.A., Wrotkowska street 20, 20-469 Lublin, PL;
(740) Litváková Edita, Ing., Bratislava, SK;

(111) 206859

(151) 9.8.2004
(156) 27.6.2013
(180) 27.6.2023
(210) 1734-2003
(220) 27.6.2003
(442) 4.5.2004
(450) 3.11.2004

8 (511) 34

(511) 34 - Tabak, tabakové náhradky, cigarety, cigary, krátke cigary, cigaretový papier, zväzky cigaretových papierikov, papier do fajok, cigaretové násadky s výnimkou násadiiek z drahých kovov, cigaretové náustky, strojčeky na krútenie cigariet, čističe na fajky, fajčiarske súpravy s výnimkou súprav z drahých kovov, fajky, stojany na fajky, popolníky s výnimkou popolníkov z drahých kovov, odrezávače na cigarové špičky, vrecúška na tabak, tabatierky s výnimkou tabatierok z drahých kovov, zápalky, zápalkové škatuľky s výnimkou škatuliek z drahých kovov, zapalovače.

(540)



(591) modrá, biela
(732) Zaklady Tytoniowe w Lublinie S.A., Wrotkowska street 20, 20-469 Lublin, PL;
(740) Litváková Edita, Ing., Bratislava, SK;

(111) 207112

(151) 13.9.2004
(156) 17.4.2013
(180) 17.4.2023
(210) 985-2003
(220) 17.4.2003
(442) 8.6.2004
(450) 1.12.2004

8 (511) 35, 37, 41, 42, 44

(511) 35 - Maloobchodné služby v oblasti strojárstva, stavebníctva, energetiky, plynárenstva, elektrotechniky, chémie, poľnohospodárstva, hutníctva, baníctva, dopravy, lesníctva a drevospracujúceho priemyslu, zdravotníctva a spotrebného tovaru.

37 - Inžinierska a poradenská činnosť v oblasti stavebníctva.

41 - Školenia.

42 - Inžinierska činnosť v oblasti strojárstva; činnosti autorizovanej osoby pri posudzovaní zhody určených výrobkov metódou: certifikácie, inšpekčnej činnosti, skúšania, posudzovania činností súvisiacich s výrobou určeného výrobku; činnosti autorizovanej osoby pri preukazovaní zhody stavebných výrobkov postupmi: certifikácie, preukaznej skúšky, posúdením uplatňovanej vnútropodnikovej kontroly, a to pri použití metód: preukaznej skúšky, plánovanej skúšky, kontrolnej skúšky, počiatočnej inšpekcie, priebežnej inšpekcie.

44 - Inžinierska a poradenská činnosť v oblasti poľnohospodárstva.

(540)



(732) TÜV SÜD Slovakia s.r.o., Jašíkova 6, 821 03 Bratislava, SK;

(111) 207130

(151) 13.9.2004
(156) 5.5.2013
(180) 5.5.2023
(210) 1149-2003
(220) 5.5.2003
(442) 8.6.2004
(450) 1.12.2004

8 (511) 9, 37, 41

(511) 9 - Prístroje a zariadenia pre záznam, prevod a reprodukciu zvuku alebo obrazu a ich súčasti; počítače; softvér; zvukové alebo obrazové nosiče informácií patriace do tejto triedy; elektrické vodiče - káble.

37 - Inštalácie a opravy elektronických prístrojov, audio- a videotechniky.

41 - Prenájom audio- a videotechniky.

(540)



(732) BaSys Czech & Slovak, s. r. o., Stará Vajnorská 17/A, 831 04 Bratislava, SK;
(740) Belička Ivan, Ing., Banská Bystrica, SK;

(111) 207131
 (151) 13.9.2004
 (156) 5.5.2013
 (180) 5.5.2023
 (210) 1150-2003
 (220) 5.5.2003
 (442) 8.6.2004
 (450) 1.12.2004

8 (511) 9, 37, 41

(511) 9 - Prístroje a zariadenia pre záznam, prevod a reprodukciu zvuku alebo obrazu a ich súčasti; počítače; softvér; zvukové alebo obrazové nosiče informácií patriace do tejto triedy; elektrické vodiče - káble.
 37 - Inštalácie a opravy elektronických prístrojov, audio- a videotechniky.
 41 - Prenájom audio- a videotechniky.

(540)



(732) BaSys Czech & Slovak, s. r. o., Stará Vajnorská 17/A, 831 04 Bratislava, SK;

(740) Belička Ivan, Ing., Banská Bystrica, SK;

(111) 207141
 (151) 13.9.2004
 (156) 20.5.2013
 (180) 20.5.2023
 (210) 1289-2003
 (220) 20.5.2003
 (442) 8.6.2004
 (450) 1.12.2004

8 (511) 29, 30, 32

(511) 29 - Mlieko a mliečne výrobky, jogurty, smotana, maslo, tvaroh, syry, šľahačka, mliečne nápoje, ochutené mlieko, kyslomliečne nápoje, všetko s rôznou trvanlivosťou, kondenzované mlieko a smotana, mlieko v prášku, práškové omáčky a polievky obsahujúce mlieko alebo syr, syrové a mliečne omáčky v prášku.
 30 - Mrazené mliečne a smotanové zmrzliny a krémy; pudinky.
 32 - Nealkoholické nápoje; nealkoholické šťavy; ovocné šťavy; nealkoholické ovocné výtlačky; paradajková šťava; zeleninové šťavy; vody, litná voda, minerálne vody, stolové vody, sýtené vody, sóda; citronády; mušty; prípravky na výrobu nápojov; príchuti na výrobu nápojov; sirupy na výrobu nápojov; sladina, sladové pivo, pivo, závorové pivo; srvátkové nápoje, mandľové mlieko, arašidové mlieko, sarsaparilový nápoj; izotonické nápoje; šerbet; orgeada.

(540) RAJO Active

(732) RAJO, a.s., Studená 35, 823 55 Bratislava, SK;

(740) Bachratá Magdaléna, Mgr., Bratislava, SK;

(111) 207144
 (151) 13.9.2004
 (156) 26.5.2013
 (180) 26.5.2023
 (210) 1374-2003
 (220) 26.5.2003

(442) 8.6.2004
 (450) 1.12.2004

8 (511) 24

(511) 24 - Tkaniny, textilie, látky na textilné využitie.
 (540)



(732) ANJEL - metrový textil, s. r. o., Námestie osloboditeľov 20, 040 01 Košice, SK;

(740) Mišňanová Mária, Košice, SK;

(111) 207148
 (151) 13.9.2004
 (156) 3.6.2013
 (180) 3.6.2023
 (210) 1462-2003
 (220) 3.6.2003
 (442) 8.6.2004
 (450) 1.12.2004

8 (511) 6, 7, 12, 37

(511) 6 - Kovové palety na manipuláciu s tovarmi; kovové prepravné palety; kovové pásy na manipuláciu s nákladmi.

7 - Stavebné stroje a zariadenia, najmä buchary, čerpadlá, buldozéry, drviče, žeriavy, kladkostroje, kompresory; hydraulické hnacie stroje a motory; hydraulické ovládacie zariadenia pre stroje, motory a hnacie stroje; manipulačné zariadenia; manipulatory (stroje); automatické manipulačné zariadenia na vykladanie a nakladanie.

12 - Vozíky vidlicové, stohovacie; nákladové vozíky na manipulácie s tovarom; ťahače; dvojkolesové vozíky; prívesné vozíky; pneumatiky; podvozky; pozemné vozidlá.

37 - Opravy manipulačných vozíkov; opravy automobilov; opravy stavebných strojov a zariadení; opravy žeriavov a kladkostrojov; prenájom žeriavov a kladkostrojov; montáž a údržba žeriavov a kladkostrojov; opravy a renovácia mechanických a elektrických zariadení.

(540)

balkancar

(732) Milko Milkov HRON-MARICA, Textilná 3057/18, 934 05 Levice, SK;

(111) 207160
 (151) 13.9.2004
 (156) 2.7.2013
 (180) 2.7.2023
 (210) 1799-2003
 (220) 2.7.2003
 (442) 8.6.2004
 (450) 1.12.2004

8 (511) 6, 8, 9, 17

(511) 6 - Armatúry, kovové fittingy na potrubia na stlačený vzduch, kovové debnenie; kovové stavebné dielce; držadlá, rukoväti, kovové kľučky;

drôtené pletivo; drôty z obyčajných kovov; kovové dýzy; elektródy na spájkovanie a zváranie; fľaše na stlačený plyn a skvapalnený vzduch; kovové fľaškové uzávery; klapky, kovové ventily drenážových rúrok; klince; kovové kohútiky na sudy; kovové kolená na potrubie; kovové kolená ako ohyby potrubia; kovové kolíky; kovové komínové rúry; kovové kontajnery; konzoly, kovové podpery pre stavebníctvo; kovové obruče, spojky; škatule, skrinky, kovové škatule; kovové kruhové zvierky na rúry; kovové krúžky; kľúče; kovové spojky a príchytky na káble a rúrky; lamely, vložky, tenké kovové doštičky; kovové laná; lišty, kovové laty; kovové matice; medené krúžky; kovové nity; kovové nosníky; kovové debny na náradie; kovové objímky; kovové objímky na potrubie; objímky, prstence; kovové obruče na sudy; oceľové rúry; oceľové rúrky; oceľový drôt; podložky, kovové platničky; kovové podpery; kovové potrubia; kovové vystužovacie materiály pre potrubia; príchytky, klince; kovové prípojky a odbočky na potrubia; kovové vystužovacie materiály na remeňové spony; kovové rúrkové komínové nadstavce, kovové rúry; kovové príchytky na rúry; kovové spojky na káble a laná s výnimkou elektrických; kovové spojky na neelektrické káble; kovové spojky rúrkové; kovové objímky na spojovacie rúry; kovové spojovacie skrutky na káble; kovové spony; kovové stavebné konštrukcie; kovové tesniace uzávery; kovové tlakové potrubie; kovové dýzy; kovové tesniace uzávery na fľaše; kovové ventily nie ako časti strojov; ventily, kovové klapky drenážnych rúrok; vložky, lamely, tenké kovové doštičky; závitové krúžky; závlačky; drobný železiarsky tovar; kovové čapy.

8 - Brúsne nástroje; ručné frézy; kľúče (ručné nástroje); rezačky; ručné nástroje a náradie (na ručný pohon); oceľové tesnenia; vrtáky (ručné nástroje).

9 - Manometre (tlakomery); meracie pomôcky; meracie prístroje; elektrické meracie zariadenia; prístroje a nástroje na meranie objemu.

17 - Armatúry; fitingy na potrubia na stlačený vzduch s výnimkou kovových; tesnenia na dilatáčnej spoje; kovové izolačné fólie; umelohmotné fólie nie ako obalovací materiál; ochranné gumové objímky na časti strojov; gumové závitky; hadice s výnimkou kovových; izolanty; izolačné materiály; izolačné povlaky; izolačné pásy; gumové krúžky; tesniace krúžky; objímky na potrubia s výnimkou kovových; objímky na rúry s výnimkou kovových; nekovové vystužovacie materiály na potrubia; nekovové spojky na potrubia; tesnenie na potrubia; potrubné objímky s výnimkou kovových; pätky, vložky, azbestové podložky; tesnenia potrubia; tesniace alebo vypchávkové materiály z gumy alebo plastov; tesniace materiály; tesniace obloženia; tesniace tmely; spojovacie valčeky; gumové a plastové výplne.

(540)

**AQUA
GAS**

(732) AQUAGAS, spol. s r. o., Hurbanova 15, 921 01 Piešťany, SK;

(740) Chudý Roman, Mgr., Piešťany, SK;

(111) 207161

(151) 13.9.2004

(156) 3.7.2013

(180) 3.7.2023

(210) 1810-2003

(220) 3.7.2003

(442) 8.6.2004

(450) 1.12.2004

8 (511) 7, 8, 10, 11, 21

(511) 7 - Práčky klasické i automatické, umývačka riadu, žmýkačka, kuchynské prístroje elektromechanické, stroje na spracovanie potravín ako kuchynské roboty, šľahače a mixéry, miesiace stroje, elektrické nože, krájače a multikrájače, elektrické odšťavovače a lisy na ovocie, elektrické mlynčeky na kávu, mlynčeky na mäso, elektrické drviče na potraviny.

8 - Pristihovače vlasov, fúzov a chĺpkov, holiace strojčeky, odstraňovač žmolkov, zvarovač fólií.

10 - Masážne strojčeky, prístroj na masáž nôh.

11 - Chladničky, mrazničky a výrobnik ľadu, sušičky bielizne, elektrické, plynové a kombinované zariadenie na varenie, pečenie, smaženie a opekanie, šporáky, rúry elektrické, plynové i mikrovlnné, grily, sendvičovače, toastovače, opekače hriankov, popcornovače, hotdogovače (ho-dog makery), rúra na pizzu, piecky na chleba, parné hrnce, varič vajčiek, ohrievačka dojčenských fliaš, jogurtovače, kávovary, stroje na espresso, instantné dávkovače horúcej vody, sušičky na ovocie, rýchlovarné kanvice, zariadenie vetracie a klimatizačné, prístroje na úpravu vzduchu v miestnostiach ako filtračné zariadenia, zvlhčovače a odvlhčovače, odsávače pár, elektrické a plynové vykurovacie zariadenia vrátane kotlov, radiátorov, plynových ohrievačov, elektrických vykurovacích telies, infražiariče a konvertory, elektrické a plynové ohrievače vody, osvetlenie, osvetľovacie telesá, vodovodné batérie, bojler, elektrická termosonda na kuchynské účely.

21 - Drobné potreby a prenosné nádoby pre domácnosť a kuchyňu, ručné mlynčeky, mixéry, šľahače strúhadlá, váhy, panvice, hrnce, vandlíky, kanvice, súpravy na varenie a pitie kávy, otvárače konzerv, rošty, grilovacie ihly a rožne užívané pri varení, elektrické zubné kefky.

(540)

HYUNDAI

(732) HYUNDAI CORPORATION, 226, Sinmunno, Jongno-gu, Seoul, KR;

(740) Bušová Eva, JUDr., Bratislava, SK;

(111) 207229

(151) 13.9.2004

(156) 13.6.2013

(180) 13.6.2023

(210) 1589-2003

(220) 13.6.2003

(310) 189663
 (320) 14.3.2003
 (330) CZ
 (442) 8.6.2004
 (450) 1.12.2004

8 (511) 30, 32, 33

(511) 30 - Zeleninové šťavy na varenie, nálevy na ochutenie, ľad na osvieženie, nápoje z kávy, kaka alebo čokolády, nápoje na báze čaju, prísady do nápojov s výnimkou esencií, príchuti do nápojov s výnimkou éterických olejov, sirup melasový, šťavy s výnimkou dresingov.
 32 - Minerálne vody, šumivé nápoje a iné nealkoholické nápoje, ovocné nápoje a šťavy, šerbet, sirupy a iné prípravky na prípravu nápojov, pivo.
 33 - Alkoholické nápoje (s výnimkou pív).

(540)



(732) Kofola ČeskoSlovensko a.s., Nad Porubkou 2278/31a, 708 00 Ostrava, CZ;

(740) Zathurecky InPaRtners, s. r. o., Banská Bystrica, SK;

(111) 207230

(151) 13.9.2004
 (156) 13.6.2013
 (180) 13.6.2023
 (210) 1590-2003
 (220) 13.6.2003
 (310) 189662
 (320) 14.3.2003
 (330) CZ
 (442) 8.6.2004
 (450) 1.12.2004

8 (511) 30, 32, 33

(511) 30 - Zeleninové šťavy na varenie, nálevy na ochutenie, ľad na osvieženie, nápoje z kávy, kaka alebo čokolády, nápoje na báze čaju, prísady do nápojov s výnimkou esencií, príchuti do nápojov s výnimkou éterických olejov, sirup melasový, šťavy s výnimkou dresingov.
 32 - Minerálne vody, šumivé nápoje a iné nealkoholické nápoje, ovocné nápoje a šťavy, šerbet, sirupy a iné prípravky na prípravu nápojov, pivo.
 33 - Alkoholické nápoje (s výnimkou pív).

(540)



(732) Kofola ČeskoSlovensko a.s., Nad Porubkou 2278/31a, 708 00 Ostrava, CZ;

(740) Zathurecky InPaRtners, s. r. o., Banská Bystrica, SK;

(111) 207245

(151) 13.9.2004
 (156) 30.6.2013
 (180) 30.6.2023
 (210) 1766-2003
 (220) 30.6.2003
 (442) 8.6.2004
 (450) 1.12.2004

8 (511) 16, 35, 39, 41

(511) 16 - Tlačoviny všetkých druhov, periodická a neperiodická tlač, najmä časopisy, noviny, knihy, prospekty, plagáty, fotografie, pohľadnice, korespondenčné lístky, listový papier, kalendáre; knihárske výrobky; propagačné materiály a predmety z papiera a plastických hmôt patriace do tejto triedy.

35 - Reklamná a inzertná činnosť; informačné služby v oblasti reklamy, inzercie a marketingu; prieskum trhu a marketing; rozširovanie reklamných materiálov; rozširovanie vzoriek na reklamné účely; vydávanie reklamných materiálov; sprostredkovanie v uvedených službách; sprostredkovanie obchodu s tovarmi.

39 - Distribučná činnosť v odbore zábavných, odborných a vzdelávacích tlačovín, kníh, publikácií, správ a informácií v papierovej forme.

41 - Vydavateľská činnosť, najmä v odbore zábavných, odborných, spravodajských a vzdelávacích tlačovín, publikácií, kníh, správ a informácií, zvukových, textových a audiovizuálnych nosičov vrátane multimedialných aplikácií; vydávanie a edícia elektronicky reprodukovateľných textov, grafických, obrazových a zvukových informácií, ktoré môžu byť opätovne spracovávané v sieti; poskytovanie elektronických publikácií on-line; sprostredkovanie v uvedených službách.

(540)



(732) EUROPEAN TRUST SERVICES, INC, 8407 N.E. Fremont Street # 229, Oregon, Portland 97220, US;

(740) Hojčuš Peter, Ing., Bratislava, SK;

(111) 207249

(151) 13.9.2004
 (156) 30.6.2013
 (180) 30.6.2023
 (210) 1772-2003
 (220) 30.6.2003
 (442) 8.6.2004
 (450) 1.12.2004

8 (511) 30

(511) 30 - Káva a nápoje na základe kávy.

(540) COLUMBO

(732) ATC-JR, s. r. o., Vsetínska cesta 766, 020 01 Púchov, SK;

(111) 207256

(151) 13.9.2004
 (156) 3.7.2013
 (180) 30.7.2023
 (210) 1809-2003
 (220) 3.7.2003

(442) 8.6.2004
(450) 1.12.2004

8 (511) 32

(511) 32 - Minerálne vody.

(540)



(591) tmavomodrá, bledomodrá
(732) Karlovarská Korunní s.r.o., Stráž nad Ohří 77,
362 74 Stráž nad Ohří, CZ;
(740) Beleščák Ladislav, Ing., Piešťany, SK;

(111) 207263

(151) 13.9.2004

(156) 4.7.2013

(180) 4.7.2023

(210) 1825-2003

(220) 4.7.2003

(442) 8.6.2004

(450) 1.12.2004

8 (511) 32

(511) 32 - Pivo.

(540) **ČESKÉ PIVO - SVĚTÁK**
- CZECH BEER

(732) Pivovar Litovel, a. s., Palackého 934, 784 01 Li-
tovel, CZ;
(740) Kubínyi Peter, Bc., Trenčín, SK;

(111) 207264

(151) 13.9.2004

(156) 4.7.2013

(180) 4.7.2023

(210) 1826-2003

(220) 4.7.2003

(442) 8.6.2004

(450) 1.12.2004

8 (511) 32

(511) 32 - Pivo.

(540) **ČESKÉ PIVO - MAESTRO**
- CZECH BEER

(732) Pivovar Litovel, a. s., Palackého 934, 784 01 Li-
tovel, CZ;
(740) Kubínyi Peter, Bc., Trenčín, SK;

(111) 207265

(151) 13.9.2004

(156) 4.7.2013

(180) 4.7.2023

(210) 1827-2003

(220) 4.7.2003

(442) 8.6.2004

(450) 1.12.2004

8 (511) 32

(511) 32 - Alkoholické pivo v sklenenej fľaši, pivo
v plechovke.

(540) **ČESKÉ PIVO - AMBROSIUS**
- CZECH BEER

(732) Pivovar HOLBA, a. s., Pivovarská 261, 788 33
Hanušovice, CZ;

(740) Kubínyi Peter, Bc., Trenčín, SK;

(111) 207292

(151) 13.9.2004

(156) 31.7.2013

(180) 31.7.2023

(210) 2138-2003

(220) 31.7.2003

(442) 8.6.2004

(450) 1.12.2004

8 (511) 32

(511) 32 - Pivo.

(540)



(591) červená, žltá, čierna, biela

(732) Pivovar Litovel, a. s., Palackého 934, 784 01 Li-
tovel, CZ;

(740) Kubínyi Peter, Bc., Trenčín, SK;

(111) 207423

(151) 14.10.2004

(156) 7.5.2013

(180) 7.5.2023

(210) 1186-2003

(220) 7.5.2003

(442) 7.7.2004

(450) 3.1.2005

8 (511) 35, 36, 38

(511) 35 - Vyhľadávanie informácií v počítačových
súboroch pre zákazníkov.

36 - Finančný lízing - podávanie informácií pro-
stredníctvom telefónu.

38 - Elektronická pošta, komunikácia (telefón-
na), počítačová komunikácia.

(540)



(591) modrá

(732) Tatra - Leasing, s. r. o., Hodžovo nám. 3, 811 06
Bratislava, SK;

(111) 207434

(151) 14.10.2004
 (156) 9.5.2013
 (180) 9.5.2023
 (210) 1205-2003
 (220) 9.5.2003
 (442) 7.7.2004
 (450) 3.1.2005

8 (511) 12

(511) 12 - Motorové vozidlá a ich časti zahrnuté do tejto triedy.

(540) RUBICON

(732) CHRYSLER GROUP LLC, 1000 Chrysler Drive, Auburn Hills, Michigan 48326, US;
 (740) Juran Svetozár, JUDr., Bratislava, SK;

(111) 207497

(151) 14.10.2004
 (156) 27.6.2013
 (180) 27.6.2023
 (210) 1740-2003
 (220) 27.6.2003
 (442) 7.7.2004
 (450) 3.1.2005

8 (511) 29

(511) 29 - Salámy, údeniny.

(540) Javor saláma

(732) MECOM GROUP s. r. o., Poľná 4, 066 01 Humenné, SK;
 (740) Regina Ivan, Ing., Košice, SK;

(111) 207498

(151) 14.10.2004
 (156) 27.6.2013
 (180) 27.6.2023
 (210) 1741-2003
 (220) 27.6.2003
 (442) 7.7.2004
 (450) 3.1.2005

8 (511) 29

(511) 29 - Klobásy, údeniny.

(540) Bačovská klobása

(732) MECOM GROUP s. r. o., Poľná 4, 066 01 Humenné, SK;
 (740) Regina Ivan, Ing., Košice, SK;

(111) 207499

(151) 14.10.2004
 (156) 27.6.2013
 (180) 27.6.2023
 (210) 1742-2003
 (220) 27.6.2003
 (442) 7.7.2004
 (450) 3.1.2005

8 (511) 29

(511) 29 - Salámy, údeniny.

(540) Kriváň - trvanlivá saláma

(732) MECOM GROUP s. r. o., Poľná 4, 066 01 Humenné, SK;
 (740) Regina Ivan, Ing., Košice, SK;

(111) 207500

(151) 14.10.2004
 (156) 27.6.2013
 (180) 27.6.2023
 (210) 1743-2003
 (220) 27.6.2003
 (442) 7.7.2004
 (450) 3.1.2005

8 (511) 29

(511) 29 - Salámy, údeniny.

(540) Hrádok saláma

(732) MECOM GROUP s. r. o., Poľná 4, 066 01 Humenné, SK;
 (740) Regina Ivan, Ing., Košice, SK;

(111) 207501

(151) 14.10.2004
 (156) 27.6.2013
 (180) 27.6.2023
 (210) 1745-2003
 (220) 27.6.2003
 (442) 7.7.2004
 (450) 3.1.2005

8 (511) 29

(511) 29 - Salámy, údeniny.

(540) Prezident - trvanlivá saláma

(732) MECOM GROUP s. r. o., Poľná 4, 066 01 Humenné, SK;
 (740) Regina Ivan, Ing., Košice, SK;

(111) 207543

(151) 14.10.2004
 (156) 5.6.2013
 (180) 5.6.2023
 (210) 1499-2003
 (220) 5.6.2003
 (442) 7.7.2004
 (450) 3.1.2005

8 (511) 30, 35

(511) 30 - Trvanlivé pečivo, jemné pečivo, sušienky, sucháre, keksy, biskvity, vafle, tyčinky, piškóty, cukrovinky, cukríky, karamelky, pralinky, obľátky, perníky, medovníky, zákusky, koláče, čokoládové a nečokoládové polevy, kakaové, čokoládové, kávové a ovocné príchuťi, náplne a krémy, zmrzliny, prísady do zmrzliny.
 35 - Akvizičná, marketingová, inzertná činnosť pre uvedené tovary, reklamné informácie spojené s uvedenými tovarmi.

(540) CHRUMKÁČIK

(732) Toma Anton - TOMA, Veľké Uherce 630, 958 41 Veľké Uherce, SK;
 (740) Beleščák Ladislav, Ing., Piešťany, SK;

(111) 207547

(151) 14.10.2004
 (156) 5.6.2013
 (180) 5.6.2023
 (210) 1503-2003
 (220) 5.6.2003
 (442) 7.7.2004
 (450) 3.1.2005

8 (511) 30, 35

(511) 30 - Trvanlivé pečivo, jemné pečivo, sušienky, sucháre, keksy, biskvity, vafle, tyčinky, piškóty, cukrovinky, cukríky, karamelky, pralinky, oblátky, perníky, medovníky, zákusky, koláče, čokoládové a nečokoládové polevy, kakaové, čokoládové, kávové a ovocné príchuťi, náplne a krémy, zmrzliny, prísady do zmrzliny.
35 - Akvizičná, marketingová, inzertná činnosť pre uvedené tovary, reklamné informácie spojené s uvedenými tovarmi.

(540) BOBO

(732) Toma Anton - TOMA, Veľké Uherce 630, 958 41 Veľké Uherce, SK;
(740) Beleščák Ladislav, Ing., Piešťany, SK;

(111) 207548

(151) 14.10.2004
(156) 5.6.2013
(180) 5.6.2023
(210) 1505-2003
(220) 5.6.2003
(442) 7.7.2004
(450) 3.1.2005

8 (511) 30, 35

(511) 30 - Trvanlivé pečivo, jemné pečivo, sušienky, sucháre, keksy, biskvity, vafle, tyčinky, piškóty, cukrovinky, cukríky, karamelky, pralinky, oblátky, perníky, medovníky, zákusky, koláče, čokoládové a nečokoládové polevy, kakaové, čokoládové, kávové a ovocné príchuťi, náplne a krémy, zmrzliny, prísady do zmrzliny.
35 - Akvizičná, marketingová, inzertná činnosť pre uvedené tovary, reklamné informácie spojené s uvedenými tovarmi.

(540) BARA

(732) Toma Anton - TOMA, Veľké Uherce 630, 958 41 Veľké Uherce, SK;
(740) Beleščák Ladislav, Ing., Piešťany, SK;

(111) 207609

(151) 14.10.2004
(156) 24.6.2013
(180) 24.6.2023
(210) 1692-2003
(220) 24.6.2003
(442) 7.7.2004
(450) 3.1.2005

8 (511) 9, 37, 42

(511) 9 - Antény (satelitné a iné), tlačiarne k počítačom, karty pamäťové a mikroprocesorové (v počítačoch), meniče diskov (do počítačov), počítače, pamäte počítačov, monitory (počítačový hardvér), procesory (základné jednotky samostatného počítača), počítačový softvér, periférne zariadenia počítačov, počítačové klávesnice.
37 - Počítače (montáž, údržba a opravy), kancelárske stroje a zariadenia (montáž, údržba a opravy), stroje (montáž, údržba a opravy).
42 - Inštalácia počítačových programov, servis počítačových programov, zhotovovanie kópií počítačových programov, počítačové programovanie, prenájom počítačového softvéru, poradenstvo v oblasti počítačového hardvéru, návrh počítačových systémov, tvorba softvéru, prenájom počítačov.

(540)



(591) modrá, červená
(732) AB-COM, s.r.o., M. Rázusa 4795, 955 01 Topoľčany, SK;
(740) Záthurecká Romana, JUDr., Banská Bystrica, SK;

(111) 207668

(151) 14.10.2004
(156) 4.8.2013
(180) 4.8.2023
(210) 2194-2003
(220) 4.8.2003
(442) 7.7.2004
(450) 3.1.2005

8 (511) 6, 17, 19, 37, 39

(511) 6 - Hliník, hliníkový drôt, stavebné kovania, kovové prenosné stavby, hliníková fólia, kovové konštrukcie, kovové okná, kovové dvere, kovové skleníky.
17 - Plastické hmoty, polotovary.
19 - Konštrukcie s výnimkou kovových, okná a dvere s výnimkou kovových, stavebné krytiny s výnimkou kovových, konštrukčné materiály s výnimkou kovových, skleníky s výnimkou kovových.
37 - Dozor nad stavbami, izolovanie stavieb, okien a dverí, čistenie exteriérov budov, prenájom strojov a zariadení, maľovanie a opravy reklamných tabúl, stavebné informácie, stavebníctvo - stavebná činnosť.
39 - Automobilová preprava, dovoz, doprava, balenie a skladovanie tovarov, prenájom vozidiel, prenájom skladísk, informácie o preprave a uskladnení.

(540)



(732) ALUPLAST, s. r. o., Moštenická ulica 8, 971 31 Prievidza, SK;
(740) Beleščák Ladislav, Ing., Piešťany, SK;

(111) 207681

(151) 19.10.2004
(156) 5.6.2013
(180) 5.6.2023
(210) 1504-2003
(220) 5.6.2003
(442) 7.7.2004
(450) 3.1.2005

8 (511) 30, 35

(511) 30 - Trvanlivé pečivo, jemné pečivo, sušienky, sucháre, keksy, biskvity, vafle, tyčinky, piškóty, cukrovinky, cukríky, karamelky, pralinky, oblátky, perníky, medovníky, zákusky, koláče, čokoládové a nečokoládové polevy, kakaové, čokoládové a ovocné príchuťi, náplne a krémy, zmrzliny, prísady do zmrzliny.
35 - Akvizičná, marketingová, inzertná činnosť pre uvedené tovary, reklamné informácie spojené s uvedenými tovarmi.

(540) DADA

- (732) Toma Anton - TOMA, Veľké Uherce 630, 958 41 Veľké Uherce, SK;
 (740) Beleščák Ladislav, Ing., Piešťany, SK;

(111) 207731

- (151) 9.11.2004
 (156) 11.7.2013
 (180) 11.7.2023
 (210) 1933-2003
 (220) 11.7.2003
 (442) 3.8.2004
 (450) 4.2.2005

8 (511) 5

- (511) 5 - Farmaceutické prípravky.

(540) Pantogar

- (732) Merz Pharma GmbH & Co. KGaA, Eckenheimer Landstrasse 100, 60318 Frankfurt am Main, DE;
 (740) Bušová Eva, JUDr., Bratislava, SK;

(111) 207740

- (151) 9.11.2004
 (156) 16.7.2013
 (180) 16.7.2023
 (210) 1994-2003
 (220) 16.7.2003
 (442) 3.8.2004
 (450) 4.2.2005

8 (511) 35, 36, 39

- (511) 35 - Maloobchodné služby v oblasti automobilov; poskytovanie poradenstva pri obchodnej činnosti.
 36 - Prenájom, nákup, predaj a správa nehnuteľností, sprostredkovateľská činnosť v oblasti nehnuteľností.
 39 - Prenájom motorových vozidiel.

(540) SIRS

- (732) Slovenská investičná a realitná spoločnosť a. s., Framborská 12, 010 01 Žilina, SK;
 (740) Advokátska kancelária Patajová Pataj s.r.o., Banská Bystrica, SK;

(111) 207777

- (151) 9.11.2004
 (156) 30.7.2013
 (180) 30.7.2023
 (210) 2130-2003
 (220) 30.7.2003
 (442) 3.8.2004
 (450) 4.2.2005

8 (511) 16, 35, 36, 39, 41

- (511) 16 - Publikácie periodické, neperiodické; knihy; časopisy; tlačoviny, brožúry, letáky, informačné a propagačné materiály; papiernické výrobky; knižárske výrobky; fotografie, pohľadnice; samolepky pre domácnosť a na kancelárske účely; učebné a školské potreby a pomôcky vrátane zošitov a skicárov; maľovanky a vystrihovačky.
 35 - Sprostredkovanie nákupu a predaja polygrafických výrobkov.
 36 - Lízingová činnosť vrátane sprostredkovania.

39 - Prenájom technológií a dopravných prostriedkov vrátane sprostredkovania.

41 - Vydavateľská činnosť s výnimkou vydávania reklamných a náborových textov, vrátane sprostredkovania.

(540)

(732) Polygraf Print spol. s r. o., Čapajevova 44, 080 01 Prešov, SK;

(740) Bachratá Magdaléna, Mgr., Bratislava, SK;

(111) 207795

- (151) 9.11.2004
 (156) 18.8.2013
 (180) 18.8.2023
 (210) 2337-2003
 (220) 18.8.2003
 (442) 3.8.2004
 (450) 4.2.2005

10(511) 37, 40, 42

(511) 37 - Banské dobývanie, budovanie závodov a tovární, informácie o opravách, informácie stavebné, izolovanie stavieb, montáž, údržba a opravy počítačov, murárstvo, povrchové dobývanie, prenájom bagrov a rýpadiel, prenájom stavebných strojov a zariadení, realizácia cestných povrchov (kladenie), sprostredkovanie vyššie uvedených služieb, stavebné informácie, stavebný dozor, víťanie studní, vrtné práce, výstavba a údržba ropovodov.

40 - Recyklácia odpadu, spaľovanie odpadu, spracovanie odpadu, sprostredkovanie vyššie uvedených služieb, úprava odpadu anaeróbnou a aeróbnou biodegradáciou.

42 - Aktualizovanie počítačových programov, analýzy výťažnosti ropných polí, environmentálny prieskum a výskum, expertízy (inžinierske práce), geodézia, geochemické, technologické a technické služby súvisiace s geologickým prieskumom a výskumom patriace do tejto triedy, geologické expertízy, geologický prieskum, vyhľadávanie, geologický výskum, hydrogeologický prieskum, chemické analýzy, inžiniersko-geologický prieskum, kontrola ropných veží, ložiskový geologický prieskum, obnovovanie počítačových databáz, počítačové programovanie, poradenská a konzultačná činnosť pri vykonávaní projektovaní a vyhodnocovaní geologických prác, ložiskového geologického prieskumu, hydrogeologického prieskumu, inžiniersko-geologického prieskumu, poradenská a konzultačná činnosť v ekológii, poradenské služby v oblasti ochrany životného prostredia, poradenstvo v oblasti výpočtovej techniky, posudzovanie ropných polí, posudzovanie vplyvov na životné prostredie, prenájom počítačov, prenájom počítačového softvéru, prieskum v oblasti využitia počítačov, prieskumy (inžinierske práce), projektová činnosť v investičnej výstavbe, projektovanie a vyhodnocovanie geologických prác, ložiskového geologického prieskumu, hydrogeo-

logického prieskumu, inžinierskogeologického prieskumu, projektovanie stavieb, rekultivácia a sanácia, ropný prieskum, servis počítačových programov, služby v oblasti tvorby a ochrany životného prostredia, spracovanie ekologických auditov, sprostredkovanie vyššie uvedených služieb, štúdie technických projektov, projektová činnosť, technický prieskum, vypracovanie stavebných výkresov, zememeračstvo, zisťovanie stupňa znečistenia s abiotických zložiek životného prostredia.

(540)



(591) biela, čierna, zelená
(732) ENVIGEO, a. s., Kynceľová 2, 974 11 Banská Bystrica, SK;
(740) Belička Ivan, Ing., Banská Bystrica, SK;

(111) 207804

(151) 9.11.2004
(156) 26.8.2013
(180) 26.8.2023
(210) 2422-2003
(220) 26.8.2003
(442) 3.8.2004
(450) 4.2.2005

8 (511) 29, 35

(511) 29 - Mäkký mäsový výrobok.
35 - Odborné obchodné poradenstvo s uvedenými výrobkami, podpora predaja pre tretie osoby s uvedenými výrobkami, sprostredkovanie obchodu s uvedenými výrobkami.

(540) **DETSKÉ PÁRKY**

(732) MECOM GROUP s. r. o., Poľná 4, 066 01 Humenné, SK;
(740) Regina Ivan, Ing., Košice, SK;

(111) 207814

(151) 9.11.2004
(156) 12.9.2013
(180) 12.9.2023
(210) 2566-2003
(220) 12.9.2003
(442) 3.8.2004
(450) 4.2.2005

8 (511) 12

(511) 12 - Automobily, časti, diely a súčasti k nim patriace do tejto triedy.

(540) **AVENSIS**

(732) TOYOTA JIDOSHA KABUSHIKI KAISHA (TOYOTA MOTOR CORPORATION), No. 1, Toyota-cho, Toyota-shi, Aichi-ken, JP;
(740) PATENTSERVIS BRATISLAVA, a. s., Bratislava, SK;

(111) 207816

(151) 9.11.2004
(156) 12.9.2013
(180) 12.9.2023
(210) 2568-2003
(220) 12.9.2003
(442) 3.8.2004
(450) 4.2.2005

8 (511) 12

(511) 12 - Automobily, časti, diely a súčasti k nim patriace do tejto triedy.

(540) **LANDCRUISER PRADO**

(732) TOYOTA JIDOSHA KABUSHIKI KAISHA (TOYOTA MOTOR CORPORATION), No. 1, Toyota-cho, Toyota-shi, Aichi-ken, JP;
(740) PATENTSERVIS BRATISLAVA, a. s., Bratislava, SK;

(111) 207817

(151) 9.11.2004
(156) 12.9.2013
(180) 12.9.2023
(210) 2569-2003
(220) 12.9.2003
(442) 3.8.2004
(450) 4.2.2005

8 (511) 12

(511) 12 - Automobily, časti, diely a súčasti k nim patriace do tejto triedy.

(540) **LEXUS GS430**

(732) TOYOTA JIDOSHA KABUSHIKI KAISHA (TOYOTA MOTOR CORPORATION), No. 1, Toyota-cho, Toyota-shi, Aichi-ken, JP;
(740) PATENTSERVIS BRATISLAVA, a. s., Bratislava, SK;

(111) 207877

(151) 9.11.2004
(156) 9.5.2013
(180) 9.5.2023
(210) 1207-2003
(220) 9.5.2003
(442) 3.8.2004
(450) 4.2.2005

8 (511) 9, 16, 38, 39, 41

(511) 9 - Elektronické časopisy, elektronické periodiká a knihy v elektronickej podobe na strojovo čitateľných nosičoch všetkých druhov.
16 - Periodické a neperiodické publikácie, tlačoviny, knihy, časopisy, knižná edícia.
38 - Šírenie elektronických časopisov, elektronických periodík a kníh v elektronickej podobe prostredníctvom počítačovej siete.
39 - Špeditérstvo a distribúcia tovaru na dobierku.
41 - Nakladateľská a vydavateľská činnosť s výnimkou vydávania reklamných alebo náborových textov.

(540) **Fragment - čtení pro radost i poučení**

(732) Jan Eisler - FRAGMENT, Humpolecká 1503, 580 01 Havlíčkov Brod, CZ;
(740) Mešková Viera, Ing., Bratislava, SK;

(111) 207878

(151) 9.11.2004
 (156) 9.5.2013
 (180) 9.5.2023
 (210) 1208-2003
 (220) 9.5.2003
 (442) 3.8.2004
 (450) 4.2.2005

8 (511) 9, 16, 38, 39, 41

(511) 9 - Elektronické časopisy, elektronické periodiká a knihy v elektronickej podobe na strojovo čitateľných nosičoch všetkých druhov.
 16 - Periodické a neperiodické publikácie, tlačoviny, knihy, časopisy, knižná edícia.
 38 - Šírenie elektronických časopisov, elektronických periodík a kníh v elektronickej podobe prostredníctvom počítačovej siete.
 39 - Špeditérstvo a distribúcia tovaru na dobierku.
 41 - Nakladateľská a vydavateľská činnosť s výnimkou vydávania reklamných alebo náborových textov.

(540)

(732) Jan Eisler - FRAGMENT, Humpolecká 1503, 580 01 Havlíčkov Brod, CZ;

(740) Mešková Viera, Ing., Bratislava, SK;

(111) 207932

(151) 9.11.2004
 (156) 9.7.2013
 (180) 9.7.2023
 (210) 1897-2003
 (220) 9.7.2003
 (442) 3.8.2004
 (450) 4.2.2005

8 (511) 31, 35

(511) 31 - Krmivo pre zvieratá; kŕmne zmesi; prísady do krmiva nie na lekárske účely; koncentráty a komponenty do krmiva; obilie v nespracovanom stave; obilniny na živočíšnu potrebu; živé zvieratá; hospodárske zvieratá; rastlinné produkty ako krmivo pre zvieratá; živočíšne produkty ako krmivo pre zvieratá.
 35 - Sprostredkovanie obchodu s uvedenými tovarmi.

(540) EUROVITAL

(732) BIOFEED, v. o. s., Orechová 72, 946 03 Kolárovo, SK;

(740) Máčajová Mária, Ing., Nitra, SK;

(111) 207944

(151) 9.11.2004
 (156) 21.7.2013
 (180) 21.7.2023
 (210) 2067-2003
 (220) 21.7.2003
 (442) 3.8.2004
 (450) 4.2.2005

8 (511) 16, 35, 41

(511) 16 - Tlačoviny, tlač, noviny, časopisy, magazíny, periodické a neperiodické publikácie vrátane príloh a mimoriadnych vydaní.
 35 - Reklamno-inzerčná činnosť, rozširovanie periodickej a neperiodickej tlače, vydávanie reklamných alebo náborových textov.
 41 - Vydavateľská činnosť s výnimkou vydávania reklamných alebo náborových textov, organizovanie kultúrnych a spoločenských podujatí.

(540)

slovenka

(732) STAR production, s.r.o., Dr. Vladimíra Clementisa 10, 821 02 Bratislava, SK;

(740) Litváková Edita, Ing., Bratislava, SK;

(111) 207955

(151) 9.11.2004
 (156) 14.8.2013
 (180) 14.8.2023
 (210) 2306-2003
 (220) 14.8.2003
 (442) 3.8.2004
 (450) 4.2.2005

8 (511) 5

(511) 5 - Humánne farmaceutické prípravky určené na liečebné účely.

(540) DICLO DUO

(732) PharmaSwiss SA, Bundesplatz 1, 6300 Zug, CH;

(740) Štros David, JUDr., Bratislava, SK;

(111) 208035

(151) 13.12.2004
 (156) 6.8.2013
 (180) 6.8.2023
 (210) 2204-2003
 (220) 6.8.2003
 (442) 8.9.2004
 (450) 4.3.2005

8 (511) 2

(511) 2 - Fasádne farby.

(540) JUPAKRYL

(732) P & J COLOURS, spol. s r.o., Dolné Otrokovce 45, 920 61 Dolné Otrokovce, SK;

(740) Kubínyi Peter, Bc., Trenčín, SK;

(111) 208143

(151) 14.12.2004
 (156) 7.8.2013
 (180) 7.8.2023
 (210) 2222-2003
 (220) 7.8.2003
 (442) 8.9.2004
 (450) 4.3.2005

8 (511) 9, 35, 42

(511) 9 - Počítačové programy (nahrané), počítače, periférne zariadenia k počítačom, tlačiarne k počítačom, počítačové programy stiahnuté z telekomunikačnej siete, počítačový softvér, počítač - zápisník (notebook).

35 - Reklama, obchodný manažment a podnikové poradenstvo, personálne poradenstvo, zbieranie údajov do počítačovej databázy.

42 - Aktualizovanie počítačových programov, expertízy (inžinierske práce), host'ovanie na počítačových stránkach (webových stránkach), inštalácia počítačových programov, obnovovanie počítačových databáz, počítačové programovanie, návrh počítačových systémov, poradenské služby v oblasti počítačového hardvéru, projektovanie stavieb, štúdie technických projektov, projektová činnosť, tvorba softvéru, prieskumy (inžinierska činnosť), servis počítačových programov, technický prieskum, výskum a vývoj nových výrobkov.

(540) CHASTIA

(732) TERMOKLIMA, s. r. o., Košická 3646/68, 058 01 Poprad, SK;

(740) Žuffa Ladislav, Ing., Poprad, SK;

(111) 208144

(151) 14.12.2004

(156) 7.8.2013

(180) 7.8.2023

(210) 2223-2003

(220) 7.8.2003

(442) 8.9.2004

(450) 4.3.2005

8 (511) 29, 30, 35, 39

(511) 29 - Mlieko, mliečne výrobky, smotana, sušená smotana, šľahačka, jedlé oleje a tuky, sušené jedlé oleje a tuky, konzervované, sušené a varené ovocie a zelenina.

30 - Čaj, čajové výťažky, náhradky čaju, čajové príchuti, káva, kávové výťažky, náhradky kávy, kávové príchuti, instantná káva, kávové nápoje, kakao, kakaové nápoje, čokoláda, čokoládové nápoje, sucháre, koláče, jemné pečivo, cukor, cukríky, chuťové omáčky, zmrzlina.

35 - Reklama.

39 - Balenie tovarov.

(540)



(591) modrá, čierna, žltá, hnedá, biela

(732) Baliame obchodu, a. s. Poprad, Hraničná 664/16, 058 01 Poprad, SK;

(740) Žuffa Ladislav, Ing., Poprad, SK;

(111) 208145

(151) 14.12.2004

(156) 7.8.2013

(180) 7.8.2023

(210) 2224-2003

(220) 7.8.2003

(442) 8.9.2004

(450) 4.3.2005

8 (511) 29, 30, 35, 39

(511) 29 - Mlieko, mliečne výrobky, smotana, sušená smotana, šľahačka, jedlé oleje a tuky, sušené jedlé oleje a tuky, konzervované, sušené a varené ovocie a zelenina.

30 - Čaj, čajové výťažky, náhradky čaju, čajové príchuti, káva, kávové výťažky, náhradky kávy, kávové príchuti, instantná káva, kávové nápoje, kakao, kakaové nápoje, čokoláda, čokoládové nápoje, sucháre, koláče, jemné pečivo, cukor, cukríky, chuťové omáčky, zmrzlina.

35 - Reklama.

39 - Balenie tovarov.

(540)



(591) modrá, čierna, žltá, hnedá, biela

(732) Baliame obchodu, a. s. Poprad, Hraničná 664/16, 058 01 Poprad, SK;

(740) Žuffa Ladislav, Ing., Poprad, SK;

(111) 208157

(151) 14.12.2004

(156) 22.8.2013

(180) 22.8.2023

(210) 2403-2003

(220) 22.8.2003

(310) Z-261744

(320) 3.3.2003

(330) PL

(442) 8.9.2004

(450) 4.3.2005

8 (511) 5

(511) 5 - Farmaceutické prípravky, dietetické potraviny a aditíva pre dietetické potraviny upravené na lekárske účely.

(540) ARTRAXIN

(732) Angelini Pharma Polska Sp. z o.o., ul. Podleśna 83, 05-552 Łazy, PL;

(740) ROTT, RŮŽIČKA & GUTTMANN, Bratislava, SK;

(111) 208210

(151) 12.1.2005

(156) 6.8.2013

(180) 6.8.2023

(210) 2205-2003

(220) 6.8.2003

(442) 5.10.2004

(450) 1.4.2005

8 (511) 2, 19, 35

(511) 2 - Maliarske hmoty.

19 - Stierkové hmoty.

35 - Sprostredkovanie obchodu s výrobkami.

(540)

(732) P & J COLOURS, spol. s r.o., Dolné Otrokovce 45,
920 61 Dolné Otrokovce, SK;

(740) Kubínyi Peter, Bc., Trenčín, SK;

(111) 208271

(151) 12.1.2005

(156) 24.9.2013

(180) 24.9.2023

(210) 2688-2003

(220) 24.9.2003

(442) 5.10.2004

(450) 1.4.2005

8 (511) 40, 41, 42

(511) 40 - Sprostredkovanie služieb v oblasti odpadov, týkajúce sa najmä likvidácie odpadu, recyklácie odpadu, spaľovania odpadu, spracovania odpadu, triedenia odpadu a recyklovateľného materiálu, dekontaminácie nebezpečných odpadov.

41 - Školiaca činnosť v oblasti odpadového hospodárstva, týkajúca sa najmä organizovania a vedenia seminárov, sympózií, konferencií a kongresov v oblasti odpadového hospodárstva.

42 - Odborné poradenstvo v oblasti nakladania s komunálnym odpadom.

(540)



(591) bledá zelená, čierna a tmavá zelená

(732) ENVI - PAK, a. s., Galvaniho 7/B, 821 04 Bratislava, SK;

(740) Gruber Dalibor, Ing., Košice, SK;

(111) 208324

(151) 12.1.2005

(156) 16.6.2013

(180) 16.6.2023

(210) 1620-2003

(220) 16.6.2003

(442) 5.10.2004

(450) 1.4.2005

8 (511) 39

(511) 39 - Preprava, najmä pozemná a vzdušná preprava tovaru z jedného miesta na druhé zahŕňajúca odobranie, dopravu, doručovanie a sledovanie dokumentov, balíkov a nákladu; balenie a skladovanie tovaru; služby spojené s cestovaním patriace do triedy 39.

(540) FEDEX EUROPE FIRST

(732) Federal Express Corporation, 3620 Hacks Cross Road, Memphis, Tennessee 38125, US;

(740) Brichtová Tatiana, JUDr., Bratislava, SK;

(111) 208326

(151) 12.1.2005

(156) 7.7.2013

(180) 7.7.2023

(210) 1858-2003

(220) 7.7.2003

(442) 5.10.2004

(450) 1.4.2005

8 (511) 21

(511) 21 - Dávkovače na čistiace a dezinfekčné prostriedky s výnimkou dávkovačov na lekárske účely patriace do tejto triedy, dávkovače mydla.

(540) J-FLEX

(732) Diversey, Inc., 8310 16th Street, Sturtevant, Wisconsin 53177-0902, US;

(740) ŽOVICOVÁ & ŽOVIC IP, s.r.o., Bratislava, SK;

(111) 208335

(151) 12.1.2005

(156) 14.8.2013

(180) 14.8.2023

(210) 2297-2003

(220) 14.8.2003

(442) 5.10.2004

(450) 1.4.2005

8 (511) 30, 32, 33, 35

(511) 30 - Ľadový čaj, nápoje na báze čajov, čokoládové, kávové, kakaové nápoje, kakao, mliečne čokoládové, a mliečne kávové nápoje, zmrzlina, korenie.

32 - Nealkoholické, izotonické šumivé nápoje, limonády, pivo, nápojové koncentráty, sirupy, emulzie a iné prípravky na výrobu nápojov, džúsy, minerálne, stolové, sódové sytené vody, ovocné, zeleninové a nealkoholické šťavy.

33 - Alkoholické nápoje, koktaily, likéry, vermúty, vína, liehoviny, destilované nápoje, alkoholové extrakty, alkoholické nápoje obsahujúce ovocie.

35 - Sprostredkovateľská činnosť v oblasti obchodovania s nápojmi, sirupmi a koncentrátmi.

(540) VINOVKA

(732) Simea Piešťany, s. r. o., Mlynská 5026/26, 921 01 Piešťany, SK;

(740) Beleščák Ladislav, Ing., Piešťany, SK;

(111) 208336

(151) 12.1.2005

(156) 14.8.2013

(180) 14.8.2023

(210) 2298-2003

(220) 14.8.2003

(442) 5.10.2004

(450) 1.4.2005

8 (511) 19

(511) 19 - Omietky.

(540) FASADEN P&J

(732) P & J COLOURS, spol. s r.o., Dolné Otrokovce 45, 920 61 Dolné Otrokovce, SK;

(740) Kubínyi Peter, Bc., Trenčín, SK;

(111) 208365

(151) 12.1.2005
(156) 8.9.2013
(180) 8.9.2023
(210) 2535-2003
(220) 8.9.2003
(442) 5.10.2004
(450) 1.4.2005

8 (511) 9, 35, 37

(511) 9 - Dotykové elektronické kľúče, elektrický záмок, elektrické zariadenia na otváranie dverí, elektronický vrátnik, zabezpečovacie zariadenia proti odcudzeniu, spínače, čipy, elektroinštalčný materiál nezaraďený v iných triedach, telekomunikačná a rádiokomunikačná technika a príslušenstvo.

35 - Sprostredkovanie obchodu s uvedenými tovarmi.

37 - Montáž, servis a oprava elektroinštalácií.

(540) BEZPEČNÉ BÝVANIE RYS

(732) Peter Grečko - RYS, Martinčekova 3, 821 09 Bratislava, SK;

(740) Holoubková Mária, Ing., Bratislava, SK;

(111) 208378

(151) 12.1.2005
(156) 25.9.2013
(180) 25.9.2023
(210) 2700-2003
(220) 25.9.2003
(442) 5.10.2004
(450) 1.4.2005

8 (511) 12

(511) 12 - Osobné automobily, športové automobily, sanitky, autobusy (motor buses, omnibuses), kamióny, nákladné vozidlá, motory do pozemných vozidiel, karosérie automobilov, nárazníky automobilov, podvozky automobilov, kolesá automobilov, časti, súčasti a príslušenstvo ku všetkým vyššie uvedeným tovarom patriace do tejto triedy.

(540) TALUS

(732) Hyundai Motor Company, 231, Yangjae-Dong, Seocho-Gu, Seoul 137-938, KR;

(740) PATENTSERVIS BRATISLAVA, a. s., Bratislava, SK;

(111) 208482

(151) 8.2.2005
(156) 29.9.2013
(180) 29.9.2023
(210) 2730-2003
(220) 29.9.2003
(442) 3.11.2004
(450) 5.5.2005

8 (511) 12

(511) 12 - Automobily, časti, diely a súčasti k nim patriace do tejto triedy.

(540) LEXUS IS300

(732) TOYOTA JIDOSHA KABUSHIKI KAISHA (also trading as TOYOTA MOTOR CORPORATION), 1, Toyota-cho, Toyota-shi, Aichi-ken, JP;

(740) PATENTSERVIS BRATISLAVA, a. s., Bratislava, SK;

(111) 208631

(151) 9.2.2005
(156) 17.9.2013
(180) 17.9.2023
(210) 2621-2003
(220) 17.9.2003
(442) 3.11.2004
(450) 5.5.2005

8 (511) 7, 12

(511) 7 - Katalytické konvertory.

12 - Motory do pozemných vozidiel.

(540)

**TOYOTA
D-CAT**

(732) TOYOTA JIDOSHA KABUSHIKI KAISHA (also trading as TOYOTA MOTOR CORPORATION), 1, Toyota-cho, Toyota-shi, Aichi-ken, JP;

(740) PATENTSERVIS BRATISLAVA, a. s., Bratislava, SK;

(111) 208632

(151) 9.2.2005
(156) 17.9.2013
(180) 17.9.2023
(210) 2622-2003
(220) 17.9.2003
(442) 3.11.2004
(450) 5.5.2005

8 (511) 12

(511) 12 - Automobily, časti, diely a súčasti k nim patriace do triedy 12).

(540) TOYOTA AYGO

(732) TOYOTA JIDOSHA KABUSHIKI KAISHA (also trading as TOYOTA MOTOR CORPORATION), 1, Toyota-cho, Toyota-shi, Aichi-ken, JP;

(740) PATENTSERVIS BRATISLAVA, a. s., Bratislava, SK;

(111) 208650

(151) 9.2.2005
(156) 2.10.2013
(180) 2.10.2023
(210) 2783-2003
(220) 2.10.2003
(310) 78/233, 093
(320) 2.4.2003
(330) US
(442) 3.11.2004
(450) 5.5.2005

8 (511) 5

(511) 5 - Farmaceutické prípravky na liečbu imunologických ochorení, vírusových ochorení, HIV a AIDS.

(540) GIBRALT

(732) Agouron Pharmaceuticals, Inc., 10777 Science Center Drive, San Diego, California 92121, US;

(740) Bušová Eva, JUDr., Bratislava, SK;

(111) 208652

(151) 9.2.2005
 (156) 2.10.2013
 (180) 2.10.2023
 (210) 2785-2003
 (220) 2.10.2003
 (310) 78/233, 095
 (320) 2.4.2003
 (330) US
 (442) 3.11.2004
 (450) 5.5.2005

8 (511) 5

(511) 5 - Farmaceutické prípravky na liečenie kardio-
 vaskulárnych ochorení, ochorení a porúch ner-
 vového systému, neurologických porúch, urolo-
 gických porúch, urogenitálnych porúch, gastro-
 intestinálnych porúch, muskuloskeletálnych po-
 rúch, alergií, diabetu, hypertenzie, erektilnej dys-
 funkcie, sexuálnej dysfunkcie, mŕtvičných zách-
 vatov, rakoviny, migrény, bolesti, obezity, zápa-
 lu, zápalových ochorení, dýchacích ochorení, in-
 fekčných ochorení, imunologických porúch, ví-
 rusových porúch, plesňových ochorení, farma-
 ceutické prípravky, a to cholesterové prípravky,
 prípravky na odvykanie fajčenia, dermatologic-
 ké prípravky, gynekologické prípravky, osteopo-
 rózne prípravky, oftalmologické prípravky, prí-
 pravky na liečbu HIV a AIDS.

(540) ISTEBLIX

(732) Agouron Pharmaceuticals, Inc., 10777 Science
 Center Drive, San Diego, California 92121, US;
 (740) Bušová Eva, JUDr., Bratislava, SK;

(111) 208732

(151) 4.3.2005
 (156) 25.3.2013
 (180) 25.3.2023
 (210) 757-2003
 (220) 25.3.2003
 (442) 1.12.2004
 (450) 2.6.2005

8 (511) 31

(511) 31 - Kýmne zmesi a ich komponenty.

(540) TELASAN

(732) AB AGRI LIMITED (trading as PREMIER NUT-
 RITION), Weston Centre, 10 Grosvenor Street,
 London W1K 4QY, GB;
 (740) Holoubková Mária, Ing., Bratislava, SK;

(111) 208733

(151) 4.3.2005
 (156) 25.3.2013
 (180) 25.3.2023
 (210) 758-2003
 (220) 25.3.2003
 (442) 1.12.2004
 (450) 2.6.2005

8 (511) 31

(511) 31 - Kýmne zmesi a ich komponenty.

(540) OVISAN

(732) AB AGRI LIMITED (trading as PREMIER NUT-
 RITION), Weston Centre, 10 Grosvenor Street,
 London W1K 4QY, GB;
 (740) Holoubková Mária, Ing., Bratislava, SK;

(111) 209056

(151) 7.4.2005
 (156) 31.10.2013
 (180) 31.10.2023
 (210) 3211-2003
 (220) 31.10.2003
 (442) 3.1.2005
 (450) 1.7.2005

8 (511) 5

(511) 5 - Farmaceutické prípravky a substancie na hu-
 máne a veterinárne použitie, lieky; farmaceu-
 tické prípravky, hlavne antibiotiká; veterinárne
 prípravky, zdravotnícke prípravky; dietetické lát-
 ky prispôsobené na lekárske účely, potrava pre
 dojcata; náplasti, obväzový materiál; hmoty na
 plombovanie zubov a zubné vosky; dezinfekč-
 né prostriedky; prípravky na ničenie rastlinných
 a živočíšnych škodcov; fungicidy, herbicidy.

(540) TAZOCIN

(732) Wyeth Holdings Corporation, Five Giralda Farms,
 Madison, New Jersey 07940-0874, US;
 (740) Bušová Eva, JUDr., Bratislava, SK;

(111) 209313

(151) 9.5.2005
 (156) 16.6.2013
 (180) 16.6.2023
 (210) 1621-2003
 (220) 16.6.2003
 (442) 4.2.2005
 (450) 4.8.2005

8 (511) 9, 16, 17, 35, 36, 39, 40, 42

(511) 9 - Prístroje a nástroje vedecké, geodetické,
 elektrické, fotografické, optické, prístroje a ná-
 stroje na váženie, meranie, signalizáciu, na úče-
 ly kontrolné, záchranné a na výučbu, mincové
 automaty, prístroje a zariadenia na tvorbu a pou-
 žitie čiarového kódu, stroje na záznam, prenos
 a reprodukciu zvuku alebo obrazu, zapisovacie
 pokladnice a počítačové stroje, hasiace prístroje,
 nosiče magnetických záznamov, zvukové disky,
 automaty na tovar, príslušenstvo k počítačom
 a na spracovanie informácií.

16 - Papier a výrobky z papiera, obaly (papierov-
 é výrobky), obaly na fľaše (lepenkové alebo
 papierové), obaly na spisy, lepenka a kartónové
 výrobky, tlačoviny, časopisy, periodiká, knihy,
 fotografie, piernický tovar, lepidlá, potreby
 pre umelcov, štetce, písacie stroje a kancelárske
 potreby, učebné a školské potreby a pomôcky,
 hracie karty, tlačiarenské typy, štočky, obalové
 materiály z plastických hmôt.

17 - Kaučuk, gutaperča, guma, fólie, dosky a ty-
 če z plastických hmôt (polotovary), hmoty tes-
 niace, upchávacie a izolačné, osinek, sľuda a vý-
 robky z nich, hadice.

35 - Inzertná a reklamná činnosť a poskytovanie
 pomoci pri prevádzke obchodu, prenájom kan-
 celárskych strojov.

36 - Lizing.

39 - Balenie tovaru.

40 - Spracovanie a úprava materiálov hore uve-
 dených.

42 - Prenájom strojov a zariadení na čiarový kód,
 počítačov, prenájom predajných automatov.

(540)



(732) EPRIN, spol. s r. o., Hybešova 38, 602 00 Brno, CZ;

(740) Beleščák Ladislav, Ing., Piešťany, SK;

(111) 209366

(151) 9.5.2005

(156) 18.12.2013

(180) 18.12.2023

(210) 3705-2003

(220) 18.12.2003

(442) 4.2.2005

(450) 4.8.2005

8 (511) 9, 16, 28, 38, 41, 42

(511) 9 - Zariadenia na zabezpečenie prevádzky sietí z oblasti výpočtovej techniky a ich jednotlivé časti a náhradné diely vrátane zariadení na zabezpečenie prevádzky sietí dátových, informačných a telekomunikačných, optické prístroje a nástroje, prístroje a nástroje na meranie a signalizáciu, prístroje a zariadenia na záznam, prenos, prevod, spracovanie a reprodukciu zvuku, obrazu, textu alebo iných dát či informácií, nosiče záznamov zvuku, obrazu, textu alebo iných dát či informácií, dáta, bázy dát, databázové produkty, databázové systémy, informácie a záznamy v elektronickej podobe, bez ohľadu na to, či sú uložené na samostatných nosičoch a/alebo sú v rámci dátových, informačných alebo telekomunikačných sietí, elektronické časopisy, elektronické periodiká a knihy v elektronickej podobe, súvisiaci softvér a hardvér vrátane elektronických multimediálnych aplikácií, multimediálnych alebo informačných katalógov a aplikácií na prehliadanie, spracovanie alebo uchovávanie dát v elektronickej podobe.

16 - Papier, lepenka a výrobky z týchto materiálov zatriedené v triede 16, výrobky z papiera, plagáty, kalendáre, pohľadnice, gratulácie, listový papier, obálky, samolepky, obťažky, poznámkové bloky, dosky na spisy, zakladače, maľovanky, activity books, baliaci papier, papierové obaly všetkých druhov, listy, vrecká a vrecká na obalovú techniku patriace do tejto triedy, školské zošity, skicáre, ceruzky, pastelky, tuhy, gummy, strúhadlá (strojčeky), peračníky, papierové tašky, papierové vreckovky, papierové obrusy a obrúsky, ťažidlá na papier, tlačoviny, tlačivá, časopisy, periodiká, knihy, databázové produkty v papierovej forme, bázy dát v papierovej forme, tlačoviny z oblasti telekomunikácií, tlačiarenské výrobky, písmená pre tlačiarne, lósy, štočky, potreby na knižnú väzbu, písacie stroje a kancelárske potreby okrem nábytku, učebné pomôcky s výnimkou prístrojov, umelecké alebo ozdobné predmety z papiera, bublinové obaly (z plastov).

28 - Pexesá, hracie karty, papierové hry, skladačky z papiera, papierové hračky, papierové hlavolamy.

38 - Komunikácia a prenos dát prostredníctvom verejnej alebo neverejnej telekomunikačnej siete vrátane internetu pomocou telefónov, mobilných telefónov, telefaxov, satelitov, počítačov alebo terminálov alebo akýmikoľvek inými prostriedkami vrátane prenosu elektronickej pošty a prenosu dát v reálnom čase (prenos zvuku, obrazu, textu alebo iných dát či informácií) a poskytovanie a sprostredkovanie služieb s tým spojených vrátane poskytovania prístupu a pripojenia k týmto telekomunikačným sieťam vrátane internetu, prevádzkovanie verejnej alebo neverejnej telekomunikačnej siete, poskytovanie obsahu vrátane šírenia prístupovania elektronických tlačovín, časopisov, periodík, kníh a iných dát prostredníctvom verejnej alebo neverejnej telekomunikačnej siete vrátane internetu, zhromažďovanie, spracovávanie a poskytovanie informačných služieb na internete vrátane prevádzkovania elektronických nástieniek, diskusných skupín a fór a poskytovanie prístupu k on-line informačným službám a bazám dát, poskytovanie prístupu k bazám dát, k iným dátovým systémom a k aplikáciám na ich spracovanie, služby tlačových agentúr.

41 - Služby v oblasti vzdelávania, zábavy a športu, elektronické publikovanie (DTP), digitálne spracovanie obrazu.

42 - Návrhy, štruktúrovanie a programovanie alebo iné vytváranie počítačových programov a počítačových systémov vrátane ich inštalácie, zavádzania, aktualizácie a údržby, návrhy, štruktúrovanie a programovanie alebo iné vytváranie baz dát, iných dátových systémov a aplikácií na ich spracovanie, ich inštalácia, zavádzanie, aktualizácia a údržba, návrhy, štruktúrovanie a programovanie alebo iné vytváranie programového vybavenia internetových, intranetových alebo iných sieťových serverov, serverových staníc a systémov vrátane jeho inštalácie, zavádzania, aktualizácie a údržby, návrhy, štruktúrovanie a programovanie alebo iné vytváranie internetových alebo intranetových počítačových stránok a nástieniek (webpages a websites) a internetových alebo intranetových aplikácií vrátane ich inštalácie, zavádzania, aktualizácie a údržby, hosťovanie (poskytovanie voľného priestoru) na internetové alebo intranetové počítačové stránky a nástienky (webpages a websites) alebo hosťovanie (poskytovanie voľného priestoru) v rámci týchto stránok alebo nástieniek, hosťovanie (poskytovanie voľného priestoru) na internetové alebo intranetové aplikácie, prevod (konverzia) počítačových programov, dát alebo iných údajov v elektronickej podobe z rôznych formátov do iných formátov, prevod (konverzia) dokumentov, dát alebo iných údajov z fyzických médií na elektronické médiá.

(540)



(591) čierna, biela, červená

(732) Seznam.cz, a.s., Radlická 3294/10, 150 00 Praha - Smíchov, CZ;

(740) Kubínyi Peter, Bc., Trenčín, SK;

(111) 210180

(151) 8.7.2005
 (156) 6.4.2014
 (180) 6.4.2024
 (210) 1119-2004
 (220) 6.4.2004
 (442) 1.4.2005
 (450) 6.10.2005

8 (511) 12, 25, 35

(511) 12 - Bicykle, náhradné diely, príslušenstvá patriace do tejto triedy.
 25 - Odevy, obuv, pokrývky hlavy vrátane športových.
 35 - Maloobchodná činnosť s bicyklami, cyklistickými potrebami a doplnkami.

(540) PROGRESS CYCLE

(732) PROGRESS CYCLE, a. s., V Náklích 7, 147 00 Praha, CZ;
 (740) ROTT, RŮŽIČKA & GUTTMANN, Bratislava, SK;

(111) 210487

(151) 9.8.2005
 (156) 13.6.2013
 (180) 13.6.2023
 (210) 1601-2003
 (220) 13.6.2003
 (442) 5.5.2005
 (450) 3.11.2005

8 (511) 6, 7, 9, 17, 19, 35, 39

(511) 6 - Surové alebo opracované kovy, výrobky z kovu, ocele a zliatin určené na priemyselné využitie (zahrnuté v tr.6), všetky druhy hutného materiálu, všetky druhy kovového spojovacieho materiálu, strojárske a stavebné kovové materiály, kovové prvky, kovové konštrukcie, iné výrobky z kovu, ktoré nie sú obsiahnuté v iných triedach.
 7 - Zariadenia pre vrtné súpravy.
 9 - Anódy a anódové batérie.
 17 - Tesniace vybavenie zo silikónovej gummy na okná a dvere, tesniace profily, výrobky z technickej gummy zahrnuté v triede 17, gumové tesniacie materiály, napenené hmoty, tiež z napeneného polystyrénu, tesniaci tmel, tesniace, lepiace a armovacie diely pre stavebníctvo, kovové izolačné fólie, materiály na izolácie, izolačné nátery, izolačné oleje, izolačný papier, izolačné pásy, izolačná plsť, sklenená vlna ako izolačný materiál, tepelnoizolačné výrobky, materiály na tesnenie ako náhrady gummy, iné stavebné výrobky obsiahnuté v triede 17.
 19 - Stavebné výrobky, stavebné výrobky surové a čiastočne spracované, ako aj nekovové stavebné výrobky a konštrukcie, všetky tieto výrobky obsiahnuté v triede 19.
 35 - Činnosť účtovníckych poradcov a vedenie účtovníctva, sprostredkovateľské služby v oblasti nákupu a predaja tovaru.
 39 - Cestná motorová doprava, nákladná preprava.

(540) Argona

(732) Argona, a. s., U Templu 8, 680 01 Boskovice, CZ;
 (740) Beleščák Ladislav, Ing., Piešťany, SK;

(111) 211162

(151) 9.9.2005
 (156) 18.11.2013
 (180) 18.11.2023
 (210) 3367-2003
 (220) 18.11.2003
 (442) 2.6.2005
 (450) 1.12.2005

8 (511) 35, 41

(511) 35 - Reklamná, inzertná a propagačná činnosť, poskytovanie informácií obchodného charakteru, spracúvanie analytických prehľadov a odvetvových analýz, informačné a databázové služby, čitateľská anketa.
 41 - Organizácia spoločenských akcií, organizácia súťaží a vyhlasovanie ich výsledkov, propagačia výhercov súťaže alebo ankety.

(540) Poist'ovňa roka

(732) TREND Representative, s.r.o., Tomášikova 23, 821 01 Bratislava, SK;
 (740) Litváková Edita, Ing., Bratislava, SK;

(111) 212239

(151) 13.12.2005
 (156) 24.9.2013
 (180) 24.9.2023
 (210) 2686-2003
 (220) 24.9.2003
 (442) 8.9.2005
 (450) 2.3.2006

8 (511) 41

(511) 41 - Školiaca činnosť v oblasti odpadového hospodárstva, týkajúca sa najmä organizovania a vedenia seminárov, sympózií, konferencií a kongresov v oblasti odpadového hospodárstva.

(540)

(591) bledá zelená a tmavá zelená
 (732) ENVI - PAK, a. s., Galvaniho 7/B, 821 04 Bratislava, SK;
 (740) Gruber Dalibor, Ing., Košice, SK;

(111) 213519

(151) 10.4.2006
 (156) 13.10.2013
 (180) 13.10.2023
 (210) 2925-2003
 (220) 13.10.2003
 (442) 5.1.2006
 (450) 7.7.2006

8 (511) 5

(511) 5 - Farmaceutické prípravky na liečbu sexuálnej dysfunkcie.

(540)



(554) trojrozmerná známka
 (591) modrá
 (732) Pfizer Products Inc., Eastern Point Road, Groton, Connecticut 06340, US;
 (740) Bušová Eva, JUDr., Bratislava, SK;

(111) 214049

(151) 16.5.2006
 (156) 9.7.2013
 (180) 9.7.2023
 (210) 1902-2003
 (220) 9.7.2003
 (442) 7.7.2004
 (450) 3.8.2006

8 (511) 31, 32, 33, 35, 43

(511) 31 - Hrozno.
 32 - Nealkoholické nápoje; minerálne vody; nápoje z nealkoholických štiav; ovocné šťavy; nealkoholické ovocné výťažky; sirupy; koncentráty a iné prípravky na výrobu nápojov; stolové vody; šumivé nealkoholické nápoje; miešané nealkoholické nápoje.
 33 - Víno všetkých druhov vrátane šumivého vína; vodnár (víno); hroznový mušt alkoholický; brandy; vínovica.
 35 - Sprostredkovateľská činnosť v oblasti nákupu a predaja tovarov; maloobchodné služby s nealkoholickými nápojmi, s vínom a s ostatnými alkoholickými nápojmi.
 43 - Reštauračné služby; jedálne; bufety; vinárne; poskytovanie prechodného ubytovania.

(540)



(732) Soldán Vladimír, Sokolská 627, 900 89 Častá, SK;
 (740) Brichtová Tatiana, JUDr., Bratislava, SK;

(111) 214062

(151) 2.6.2006
 (156) 23.12.2013
 (180) 23.12.2023
 (210) 3738-2003
 (220) 23.12.2003
 (442) 4.2.2005
 (450) 3.8.2006

8 (511) 5

(511) 5 - Farmaceutické výrobky.

(540) **RELANIUM**

(732) Warszawskie Zakłady Farmaceutyczne "POLFA" Spółka Akcyjna, ul. Karolkowa 22/24, 01-207 Warszawa, PL;
 (740) Bušová Eva, JUDr., Bratislava, SK;

(111) 215540

(151) 30.10.2006
 (156) 13.6.2013
 (180) 13.6.2023
 (210) 1592-2003
 (220) 13.6.2003
 (310) 189660
 (320) 14.3.2003
 (330) CZ
 (442) 8.6.2004
 (450) 7.12.2006

8 (511) 30, 32, 33

(511) 30 - Zeleninové šťavy na varenie, nálevy na ochutenie, ľad na osvieženie, nápoje z kávy, kaka alebo čokolády, nápoje na báze čaju, prísady do nápojov s výnimkou esencií, príchuť do nápojov s výnimkou éterických olejov, sirup melasový, šťavy s výnimkou dresingov.
 32 - Minerálne vody, šumivé nápoje a iné nealkoholické nápoje, ovocné nápoje a šťavy, šerbet, sirupy a iné prípravky na prípravu nápojov, pivo.
 33 - Alkoholické nápoje (s výnimkou pív).

(540)

T&T

(732) Kofola ČeskoSlovensko a.s., Nad Porubkou 2278/31a, 708 00 Ostrava, CZ;
 (740) Zathurecky InPaRtners, s. r. o., Banská Bystrica, SK;

(111) 215857

(151) 21.11.2006
 (156) 27.6.2013
 (180) 27.6.2023
 (210) 1744-2003
 (220) 27.6.2003
 (442) 7.7.2004
 (450) 4.1.2007

8 (511) 29

(511) 29 - Salámy, údeniny.

(540) **Plesnivec saláma**

(732) MECOM GROUP s. r. o., Poľná 4, 066 01 Humenné, SK;
 (740) Regina Ivan, Ing., Košice, SK;

(111) 219679
 (151) 29.10.2007
 (156) 25.8.2013
 (180) 25.8.2023
 (210) 2409-2003
 (220) 25.8.2003
 (442) 8.9.2004
 (450) 6.12.2007

8 (511) 10, 20, 24, 35

(511) 10 - Postele špeciálne vyrobené na lekárske účely, matrace a vankúše na zdravotné a lekárske účely, pokrývky a prikrývky na zdravotné účely, zdravotné lôžkoviny.
 20 - Nábytok, postele okrem postelí na lekárske účely, lamelové rošty do postelí okrem kovových, matrace, vankúše, lôžkoviny okrem posteľnej bielizne, komody, zásuvkové kontajnery, bielizníky, skrine, šatníkové skrine, sedacie súpravy, kreslá.
 24 - Posteľná bielizeň, posteľné pokrývky a prikrývky.
 35 - Sprostredkovanie obchodu s tovarom v rozsahu voľnej živnosti, reklamná činnosť.

(540) **CENTRUM ZDRAVÉHO SPÁNKU**

(732) SEGUM - trade s. r. o., Bosákova 5, 851 04 Bratislava, SK;
 (740) Kastler Anton, Bratislava, SK;

(111) 221507
 (151) 13.5.2008
 (156) 26.5.2013
 (180) 26.5.2023
 (210) 1369-2003
 (220) 26.5.2003
 (442) 5.2.2008
 (450) 7.7.2008

9 (511) 9, 14, 20, 21

(511) 9 - Optické a astronomické prístroje, najmä ďalekohľady, optické a mechanické a elektronické prvky k týmto prístrojom, napr. šošovky, hranoly, statívy, prístroje na záznam a reprodukciu obrazu a zvuku, najmä na spojenie s optickými a astronomickými prístrojmi, napr. fotografické prístroje, audio- a videotechnika, prenosové médiá a nosiče záznamov k uvedeným prístrojom.
 14 - Drahé kamene a polodrahokamy, šperky, drahé kovy a zliatiny drahých kovov.
 20 - Drobné reklamné predmety z dreva, korku, perlete, jantáru, rohoviny a z náhrad týchto hmôt alebo z plastických hmôt.
 21 - Reklamné a propagačné predmety zo skla, keramiky, kameniny, napr. poháre, prívesky, figúrky a miniatúry.

(540)



(732) Holubec Jaromír, Osmek 9, 750 02 Přerov, CZ;
 (740) Juran Svetozár, JUDr., Bratislava, SK;

(111) 221573
 (151) 13.5.2008
 (156) 21.7.2013
 (180) 21.7.2023
 (210) 1673-2007
 (220) 21.7.2003
 (442) 5.2.2008
 (450) 7.7.2008

9 (511) 9, 37, 39

(511) 9 - Batérie, akumulátory, elektrické a elektroinštalačné akumulátory, dosky akumulátorov, mriežky akumulátorov, prenosné napájacie prístroje, zariadenia a jednotky, prístroje na nabíjanie a dobíjanie batérií a akumulátorov, skrine a schránky pre batérie a akumulátory a prispôsobené pre ne, časti a vybavenia pre uvedené tovary.
 37 - Oprávarenské služby, inštalačné služby, opravárenské, inštalačné a údržbárske služby pre batérie a akumulátory vrátane nabíjania a dobíjania elektrických akumulátorov a elektrických batérií.
 39 - Požičiavanie batérií, elektrických a elektroinštalačných batérií, akumuláčnych batérií, elektrických a elektroinštalačných akumuláčnych batérií, akumulátorov, elektrických a elektroinštalačných akumulátorov, všetko uvedené na použitie v automobilovom priemysle.

(540) **CENTRA**

(732) Exide Technologies, S.A., ul. Gdynska 31/33, Poznan, PL;
 (740) ROTT, RŮŽIČKA & GUTTMANN, Bratislava, SK;

(111) 221750
 (151) 11.6.2008
 (156) 10.2.2014
 (180) 10.2.2024
 (210) 353-2004
 (220) 10.2.2004
 (442) 5.3.2008
 (450) 5.8.2008

8 (511) 35

(511) 35 - Sprostredkovanie predaja a nákupu tovarov; maloobchodná činnosť s nábytkom, kovovými výrobkami, vybavením pracovísk a dielní; organizovanie výstav na obchodné a reklamné účely; vedenie obchodných záležitostí; obchodný manažment a podnikové poradenstvo; marketing; pomoc pri riadení obchodnej činnosti; sprostredkovanie obchodu; dovozná a vývozná agentúra.

(540) **METAL DESIGN**

(732) metal design slovakia a. s., Dlhé Lúky 2, 919 35 Hrnčiarovce nad Parnou, SK;
 (740) Kastler Anton, Bratislava, SK;

(111) 223095
 (151) 30.10.2008
 (156) 4.6.2013
 (180) 4.6.2023
 (210) 1596-2008
 (220) 4.6.2003
 (310) 2318001
 (320) 6.12.2002
 (330) GB
 (450) 5.12.2008

9 (511) 18, 25

(511) 18 - Tašky, kabelky, peňaženky, plecniaky, školské aktovky, obalové dosky, diplomatické kufriky; náprsné tašky, aktovky, cestovné kabely a kufre, vaky, športové tašky; obaly na odevy.
25 - Obuv, vrchný odev, atletické oblečenie, pletený tovar; oblečenie s výnimkou spodnej bielizne a oblečenia na spanie.

(540)



(732) Asco Group Limited, Chancery Court, The Mall, Freeport, BS;

(740) MAJLINGOVÁ & PARTNERS, s. r. o., Bratislava, SK;

(111) 229430

(151) 11.3.2011

(156) 25.6.2013

(180) 25.6.2023

(210) 1698-2003

(220) 25.6.2003

(442) 7.7.2004

(450) 6.5.2011

8 (511) 30

(511) 30 - Káva, kávové výťažky, kávové náhradky na báze rastlín, nepražená káva, kávové príchuti, instantná káva, kávovinové náhradky, kávové nápoje.

(540)



(591) zlatá, čierna, červená, biela

(732) KLEMBER a SPOL, s. r. o., Nová Osada 798, 929 01 Dunajská Streda, SK;

(740) Záthurecká Romana, JUDr., Banská Bystrica, SK;

Prevody a prechody práv**(111) 176942**

(210) 72656

(732) Crystalex CZ, s.r.o., Masarykovo nábřeží 236/30,
110 00 Praha, Nové Město, CZ;(770) CRYSTALEX a. s., B. Egermanna 634, 47313
Nový Bor, CZ;

Dátum uzavretia zmluvy: 26.10.2012

(580) 8.8.2013

(111) 180554

(210) 72658

(732) Crystalex CZ, s.r.o., Masarykovo nábřeží 236/30,
110 00 Praha, Nové Město, CZ;(770) CRYSTALEX a. s., B. Egermanna 634, 47313
Nový Bor, CZ;

Dátum uzavretia zmluvy: 26.10.2012

(580) 8.8.2013

(111) 178321

(210) 53-94

(732) 7801769 Canada Inc., 175 Terence Matthews
Crescent, Kanata, Ontario K2M 1W8, CA;(770) QNX Software Systems GmbH & Co. KG, Am
Listholze 76, 30177 Hannover, DE;

Dátum uzavretia zmluvy: 9.6.2011

(580) 8.8.2013

(111) 183354

(210) 3314-95

(732) 7801769 Canada Inc., 175 Terence Matthews
Crescent, Kanata, Ontario K2M 1W8, CA;(770) QNX Software Systems GmbH & Co. KG, Am
Listholze 76, 30177 Hannover, DE;

Dátum uzavretia zmluvy: 9.6.2011

(580) 8.8.2013

(111) 178321

(210) 53-94

(732) QNX Software Systems Co., 175 Terence Matt-
hews Crescent, Kanata, Ontario K2M 1W8, CA;(770) 7801769 Canada Inc., 175 Terence Matthews
Crescent, Kanata, Ontario K2M 1W8, CA;

Dátum uzavretia zmluvy: 8.7.2011

(580) 8.8.2013

(111) 183354

(210) 3314-95

(732) QNX Software Systems Co., 175 Terence Matt-
hews Crescent, Kanata, Ontario K2M 1W8, CA;(770) 7801769 Canada Inc., 175 Terence Matthews
Crescent, Kanata, Ontario K2M 1W8, CA;

Dátum uzavretia zmluvy: 8.7.2011

(580) 8.8.2013

Zmeny v údajoch o majiteľoch/prihlasovateľoch**(111) 178321**

(210) 53-94

(732) QNX Software Systems Limited, 175 Terence Matthews Crescent, Kanata, Ontario K2M 1W8, CA;

(580) 8.8.2013

(111) 207148

(210) 1462-2003

(732) Milko Milkov HRON-MARICA, Textilná 3057/18, 934 05 Levice, SK;

(580) 13.8.2013

(111) 178391

(210) 150-93

(732) Covidien LP, 15 Hampshire Street, Mansfield, MA 02048, US;

(580) 6.8.2013

(111) 207423

(210) 1186-2003

(732) Tatra - Leasing, s. r. o., Hodžovo nám. 3, 811 06 Bratislava, SK;

(580) 8.8.2013

(111) 183354

(210) 3314-95

(732) QNX Software Systems Limited, 175 Terence Matthews Crescent, Kanata, Ontario K2M 1W8, CA;

(580) 8.8.2013

(111) 215219

(210) 1827-2005

(732) IT - Consulting s.r.o., Horná 16, 974 01 Banská Bystrica, SK;

(580) 15.8.2013

(111) 206866

(210) 2383-2002

(732) KOMTERM Slovensko, a.s., Na Stanicu 22, 010 09 Žilina, SK;

(580) 8.8.2013

(111) 219419

(210) 1978-2006

(732) UROB SI SÁM, s. r. o., Žižkova 27, 040 01 Košice, SK;

(580) 8.8.2013

(111) 207112

(210) 985-2003

(732) TÜV SÜD Slovakia s.r.o., Jašíkova 6, 821 03 Bratislava, SK;

(580) 8.8.2013

Medzinárodne zapísané ochranné známky

(111) 230848
(220) 20.4.2011
(800) 1 168 368, 18.6.2013

(111) 235381
(220) 6.12.2012
(800) 1 161 085, 28.12.2012

(111) 234634
(220) 18.10.2012
(800) 1 169 240, 4.4.2013

(111) 235382
(220) 6.12.2012
(800) 1 157 762, 28.12.2012

(111) 234635
(220) 18.10.2012
(800) 1 169 241, 4.4.2013

(111) 235393
(220) 20.12.2012
(800) 1 162 227, 28.2.2013

(111) 235299
(220) 23.1.2013
(800) 1 164 459, 23.1.2013

(111) 235438
(220) 7.1.2013
(800) 1 155 119, 7.1.2013

(111) 235365
(220) 3.10.2012
(800) 1 162 567, 28.2.2013

Zastavené konania o prihláškach ochranných známok

(210)

254-2012
1090-2012
1091-2012
5130-2013

Zamietnuté prihlášky ochranných známok

(210)

1007-2011
1957-2011
2110-2011

Zaniknuté ochranné známky

(111)	(141)	(111)	(141)	(111)	(141)	(111)	(141)
89041	25.01.2013	205577	16.01.2013	205904	27.01.2013	206505	30.01.2013
98488	03.01.2013	205578	16.01.2013	205905	27.01.2013	206506	30.01.2013
119839	26.01.2013	205579	22.01.2013	205906	27.01.2013	206579	07.01.2013
155750	31.01.2013	205580	22.01.2013	205907	27.01.2013	206580	07.01.2013
161397	23.01.2013	205581	22.01.2013	205908	27.01.2013	206581	07.01.2013
161582	24.01.2013	205582	22.01.2013	205914	29.01.2013	206582	07.01.2013
161798	19.01.2013	205583	22.01.2013	205916	30.01.2013	206624	07.01.2013
165419	26.01.2013	205585	24.01.2012	205958	27.01.2013	206625	07.01.2013
165431	26.01.2013	205586	24.01.2013	205960	31.01.2013	206626	07.01.2013
165439	26.01.2013	205629	15.10.2012	206013	03.01.2013	206627	13.01.2013
165567	26.01.2013	205684	03.01.2013	206015	13.01.2013	206628	15.01.2013
165611	31.01.2013	205685	16.01.2013	206017	17.01.2013	206629	16.01.2013
171979	21.01.2013	205686	16.01.2013	206018	20.01.2013	206633	17.01.2013
172148	20.01.2013	205688	21.01.2013	206019	20.01.2013	206635	17.01.2013
172150	12.01.2013	205689	22.01.2013	206020	27.01.2013	206641	28.01.2013
172155	27.01.2013	205690	22.01.2013	206021	31.01.2013	206644	29.01.2013
172177	15.01.2013	205691	22.01.2013	206022	31.01.2013	206645	30.01.2013
172291A	22.01.2013	205692	22.01.2013	206024	31.01.2013	206705	07.01.2013
172338	14.01.2013	205693	22.01.2013	206025	31.01.2013	206706	07.01.2013
172713	29.01.2013	205694	22.01.2013	206026	31.01.2013	206707	07.01.2013
173836	08.10.2012	205775	10.01.2013	206031	31.01.2013	206881	20.01.2013
173837	08.10.2012	205777	15.01.2013	206032	31.01.2013	206882	22.01.2013
179691	29.01.2013	205779	15.01.2013	206147	10.01.2013	206884	27.01.2013
190628	22.01.2013	205780	16.01.2013	206150	17.01.2013	206886	30.01.2013
203204	13.01.2013	205783	16.01.2013	206151	17.01.2013	206887	31.01.2013
204751	02.09.2012	205784	27.01.2013	206152	17.01.2013	207053	17.01.2013
205040	08.10.2012	205883	09.01.2013	206153	20.01.2013	207054	27.01.2013
205057	10.10.2012	205884	09.01.2013	206155	23.01.2013	207312	07.01.2013
205142	27.01.2013	205887	10.01.2013	206156	23.01.2013	207313	07.01.2013
205321	02.01.2013	205890	07.01.2013	206157	24.01.2013	207314	07.01.2013
205323	02.01.2013	205892	15.01.2013	206159	27.01.2013	207315	07.01.2013
205324	03.01.2013	205893	16.01.2013	206160	27.01.2013	207373	24.01.2013
205325	03.01.2013	205894	16.01.2013	206161	27.01.2013	208100	27.01.2013
205326	03.01.2013	205896	16.01.2013	206259	31.01.2013	208195	17.01.2013
205408	08.10.2012	205897	23.01.2013	206370	20.01.2013	208196	17.01.2013
205518	25.11.2012	205898	24.01.2013	206373	30.01.2013	208309	27.01.2013
205572	07.01.2013	205899	24.01.2013	206374	30.01.2013	208575	23.01.2013
205573	16.01.2013	205900	27.01.2013	206376	31.01.2013	213517	30.01.2013
205574	16.01.2013	205901	27.01.2013	206499	30.01.2013	213518	30.01.2013
205575	16.01.2013	205902	27.01.2013	206500	30.01.2013	214091	03.01.2013
205576	16.01.2013	205903	27.01.2013	206504	30.01.2013	220195	20.01.2013

Zmeny v zozname tovarov a služieb

(111) 175928

(210) 656-93

10(511) 1, 5, 17, 19

(511) 1 - Chemikálie na priemyselné a vedecké účely, chemikálie určené pre fotografiu, poľnohospodárstvo, záhradníctvo a lesníctvo, chemické katalyzátory, kremenné výrobky na priemyselné účely, surové syntetické živice a plasty.

5 - Farmaceutické, prípravky.

17 - Tesnenia a tmely pre kontajnery.

19 - Stavebný materiál (nekovový) a konštrukčné výrobky, cement a cementové zmesi, prísady do cementu, vodotesné materiály na budovy.

(580) 12.8.2013

programov, služby v oblasti tvorby a ochrany životného prostredia, spracovanie ekologických auditov, sprostredkovanie vyššie uvedených služieb, štúdie technických projektov, projektová činnosť, technický prieskum, vypracovanie stavebných výkresov, zememeračstvo, zisťovanie stupňa znečistenia s abiotických zložiek životného prostredia.

(580) 8.8.2013

(111) 207795

(210) 2337-2003

10(511) 37, 40, 42

(511) 37 - Banské dobývanie, budovanie závodov a tovární, informácie o opravách, informácie stavebné, izolovanie stavieb, montáž, údržba a opravy počítačov, murárstvo, povrchové dobývanie, prenájom bagrov a rýpadiel, prenájom stavebných strojov a zariadení, realizácia cestných povrchov (kladenie), sprostredkovanie vyššie uvedených služieb, stavebné informácie, stavebný dozor, vŕtanie studní, vrtné práce, výstavba a údržba ropovodov.

40 - Recyklácia odpadu, spaľovanie odpadu, spracovanie odpadu, sprostredkovanie vyššie uvedených služieb, úprava odpadu anaeróbnou a aeróbnou biodegradáciou.

42 - Aktualizovanie počítačových programov, analýzy výťažnosti ropných polí, environmentálny prieskum a výskum, expertízy (inžinierske práce), geodézia, geochemické, technologické a technické služby súvisiace s geologickým prieskumom a výskumom patriace do tejto triedy, geologické expertízy, geologický prieskum, vyhľadávanie, geologický výskum, hydrogeologický prieskum, chemické analýzy, inžiniersko-geologický prieskum, kontrola ropných veží, ložiskový geologický prieskum, obnovovanie počítačových databáz, počítačové programovanie, poradenská a konzultačná činnosť pri vykonávaní projektovaní a vyhodnocovaní geologických prác, ložiskového geologického prieskumu, hydrogeologického prieskumu, inžiniersko-geologického prieskumu, poradenská a konzultačná činnosť v ekológii, poradenské služby v oblasti ochrany životného prostredia, poradenstvo v oblasti výpočtovej techniky, posudzovanie ropných polí, posudzovanie vplyvov na životné prostredie, prenájom počítačov, prenájom počítačového softvéru, prieskum v oblasti využitia počítačov, prieskumy (inžinierske práce), projektová činnosť v investičnej výstavbe, projektovanie a vyhodnocovanie geologických prác, ložiskového geologického prieskumu, hydrogeologického prieskumu, inžiniersko-geologického prieskumu, projektovanie stavieb, rekultivácia a sanácia, ropný prieskum, servis počítačových

ČASŤ

ÚRADNÉ OZNAMY

Oznámenie vydania opravného dokumentu

Úrad priemyselného vlastníctva Slovenskej republiky oznamuje vydanie opravného dokumentu k patentovej prihláške PP 50004-2012 z dôvodu doplnenia rešeršnej správy v časti „Výsledok rešerše“. Predmetná patentová prihláška splnila zákonné požiadavky na vykonanie rešerše v lehote deviatich mesiacov od podania prihlášky a bola pôvodne zverejnená vo vestníku č. 8/2013 v súlade s ustanovením § 41 ods. 3 zákona č. 435/2001 Z. z. http://www.upv.sk/swift_data/source/pdf/legislativa/platne_pravne_predpisy/pravo_01435.pdf o patentoch, dodatkových ochranných osvedčeniach a o zmene a doplnení niektorých zákonov (patentový zákon) v znení neskorších predpisov.
