

ČASŤ

DIZAJNY

Číselné INID - kódy na označovanie bibliografických údajov (Štandard WIPO ST. 80)

(11)	Číslo zapísaného dizajnu	(51)	Medzinárodné triedenie dizajnov
(15)	Dátum zápisu/predĺženia platnosti	(54)	Názov dizajnu
(18)	Predpokladaný dátum uplynutia platnosti zápisu/ predĺženia platnosti	(55)	Vyobrazenie dizajnu/vyobrazenie dizajnu po čiastočnom výmaze
(21)	Číslo prihlášky	(58)	Dátum záznamu v registri, napr. zmeny mena, zániku, výmazu a pod.
(22)	Dátum podania prihlášky	(62)	Číslo pôvodnej prihlášky v prípade vylúčenej prihlášky
(28)	Počet dizajnov	(72)	Meno pôvodcu (-ov)
(31)	Číslo prioritnej prihlášky	(73)	Meno (názov) majiteľa (-ov)
(32)	Dátum podania prioritnej prihlášky	(74)	Meno (názov) zástupcu (-ov)
(33)	Krajina alebo regionálna organizácia priority	(78)	Meno (názov) nového majiteľa (-ov) po prevode alebo prechode
(45)	Dátum sprístupnenia zapísaného dizajnu		
(46)	Dátum uplynutia odkladu zverejnenia		

Poznámka:

Číslo uvádzané pred kódom (51) znamená verziu Medzinárodného triedenia dizajnov.

Kódy na označovanie záhlaví oznámení publikovaných vo Vestníku ÚPV SR (Štandard WIPO ST. 17)

FG4Q	Zapísané dizajny
FG4Q	Zapísané dizajny s odloženým zverejnením
FG4Q	Zverejnené zapísané dizajny po uplynutí doby odkladu zverejnenia
MA4Q	Zaniknuté zapísané dizajny vzdaním sa
MA4Q	Čiastočne zaniknuté zapísané dizajny vzdaním sa
MC4Q	Vymazané zapísané dizajny
MG4Q	Čiastočne vymazané zapísané dizajny
MK4Q	Zaniknuté zapísané dizajny uplynutím doby platnosti
ND4Q	Predĺženie platnosti zapísaných dizajnov
PC4Q	Prevody a prechody práv
PD4Q	Zmeny dispozičných práv na zapísané dizajny (zálohy)
PD4Q	Zmeny dispozičných práv na zapísané dizajny (ukončenie zálohov)
QB4Q	Licenčné zmluvy registrované
QC4Q	Ukončenie platnosti licenčných zmlúv
RL4Q	Odňatie ochrany a prepis majiteľa dizajnu (na základe rozhodnutia súdu)
TA4Q	Doplnenie pôvodcu (-ov)
TB4Q	Opravy mien
TC4Q	Zmeny mien
TD4Q	Opravy adries
TE4Q	Zmeny adries
TF4Q	Opravy dátumov
TG4Q	Opravy zatriedenia podľa Medzinárodného triedenia dizajnov
TH4Q	Opravy chýb alebo zmeny všeobecne
TK4Q	Opravy tlačových chýb vo Vestníku ÚPV SR

FG4Q

Zapísané dizajny

(11)	(51)	(11)	(51)	(11)	(51)	(11)	(51)
27966	09/05.08	27970	02/02.04	27973	21/03.01	27976	08/01.04
27967	09/05.08	27971	13/03.01	27974	21/01.01	27977	21/02.12
27968	21/01.12	27972	20/03.03	27975	07/01.03	27978	21/02.12
27969	12/13.01						

9 (51) 02/02.04

(11) 27970

(15) 26.8.2013

(18) 15.5.2018

(21) 40-2013

(22) 15.5.2013

(72) Rychlý Petr, Dobříš, CZ;

(73) HUMI OUTDOOR, s.r.o., Dobříš, CZ;

(74) Ďurica Ján, Ing., Považská Bystrica, SK;

(54) Odevná súprava, najmä na služobné účely

Určenie výrobku:

Dizajny podľa hromadnej prihlášky dizajnu s názvom Odevná súprava, najmä na služobné účely sú stelesnené v uniforme napríklad pre vojenské, policajné a zásahové jednotky.

(28) 3

(55)

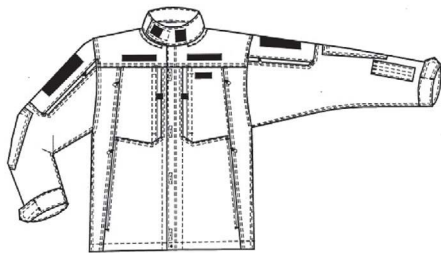

1.1

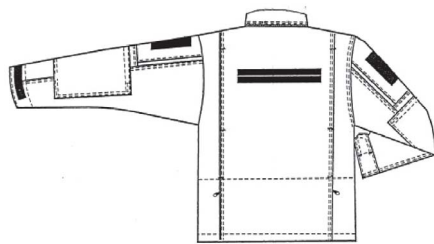

1.2

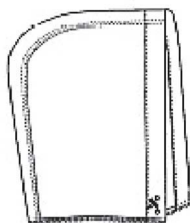

2.1

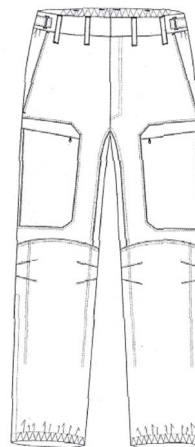

3.1

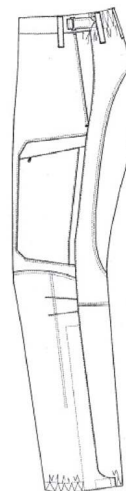

3.2

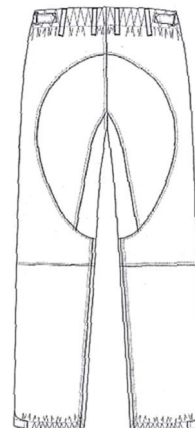

3.3

9 (51) 07/01.03

(11) 27975

(15) 26.8.2013

(18) 11.6.2018

(21) 50-2013

(22) 11.6.2013

(72) Čermák Erik, Bc., Skalica, SK;

(73) Čermák Erik, Bc., Skalica, SK;

(74) Čermáková Iveta, Mgr., Skalica, SK;

(54) **Likérový pohár**

Určenie výrobku:

Výrobok, v ktorom je dizajn stelesnený, je pohár určený na podávanie likérov.

(28) 4

(55)



1.1

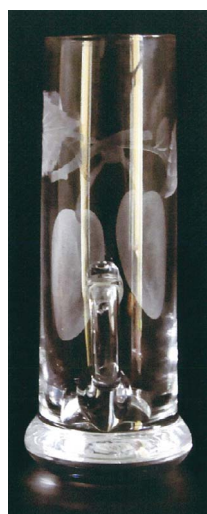

1.2

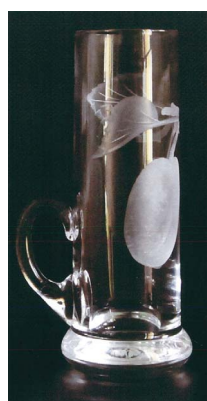

1.3



1.4



1.5



1.6



2.1



2.2



2.5



2.3



2.6



2.4



2.7



2.8



3.1

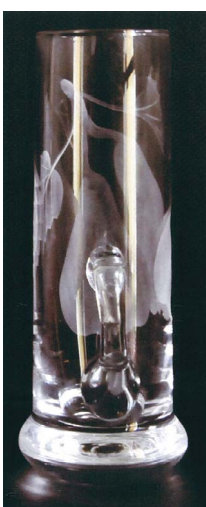

3.2



3.3



3.4



3.5



3.6



3.9



3.7



4.1



3.8



4.2



4.3



4.4



4.5



4.6



4.7

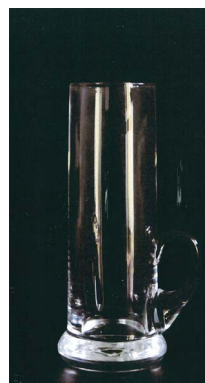

4.8

9 (51) 08/01.04

(11) 27976

(15) 26.8.2013

(18) 19.6.2018

(21) 55-2013

(22) 19.6.2013

(72) Šupík Ladislav, Ing., Sereď, SK;

(73) Šupík Ladislav, Ing., Sereď, SK;

(54) **Rýľ s teleskopickou rúčkou a osovým pôsobením sily**

Určenie výrobku:

Výrobok, v ktorom je dizajn stelesnený, je rýľ určený pre záhradkárov na opracovanie pôdy v malom a s menšou námahou.

(28) 1

(55)



1.1

9 (51) 09/05.08

(11) 27967

(15) 7.8.2013

(18) 28.5.2018

(21) 5010-2013

(22) 28.5.2013

(72) Tuna Kurt, Karaman, TR;

(73) ŞİMŞEK BISKÜVI VE GIDA SANAYI ANONİM ŞİRKETİ, Karaman, TR;

(74) inventa Patentová a známková kancelária s.r.o., Bratislava, SK;

(54) Obal na čokoládovú potravinu s prekvapením vo vnútri

Určenie výrobku:

Výrobok, v ktorom je dizajn stelesnený, je obal na čokoládovú potravinu s prekvapením vo vnútri.

(28) 1

(55)



1.1



1.2

9 (51) 09/05.08

(11) 27966

(15) 7.8.2013

(18) 18.3.2018

(21) 23-2013

(22) 18.3.2013

(72) Bachtík Tomáš, Praha, CZ;

(73) MECOM GROUP s.r.o., Humenné, SK;

(74) Regina Ivan, Ing., Košice, SK;

(54) Obal na mäsový výrobok

Určenie výrobku:

Dizajn 1 - Kids saláma

Výrobok je technologický obal určený na balenie mäkkého mäsového výrobku - salámy.

Dizajn 2 - Kids šunka

Výrobok je technologický obal určený na balenie šunky.

Dizajn 3 - Kids nátierka

Výrobok je technologický obal určený na balenie vareného mäsového výrobku - mäsovej nátierky.

(28) 3

(55)



1.1



2.1



3.1

9 (51) 12/13.01

(11) 27969

(15) 26.8.2013

(18) 10.5.2018

(21) 39-2013

(22) 10.5.2013

(72) Horník Milan, Cabaj - Čápor, SK;

(73) MAVES, s.r.o., Nitra, SK;

(74) Gruber Dalibor, Ing., Košice, SK;

(54) Viacúčelový pracovný stroj

Určenie výrobku:

Výrobkom, v ktorom je dizajn stelesnený, je viacúčelový pracovný stroj určený na zemné a stavebné práce.

(28) 9

(55)

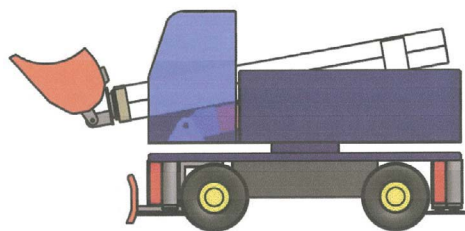

1.1

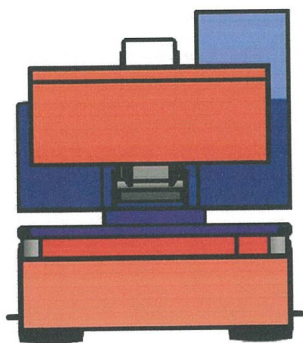

1.2

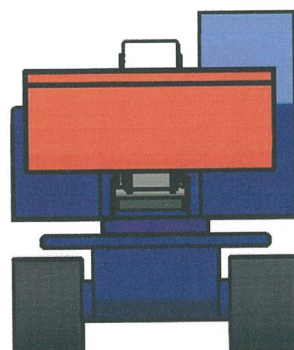

2.2

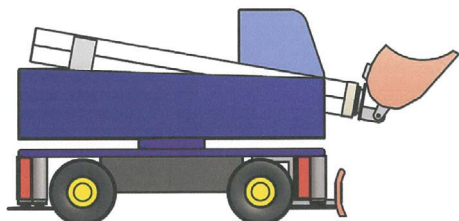

1.3

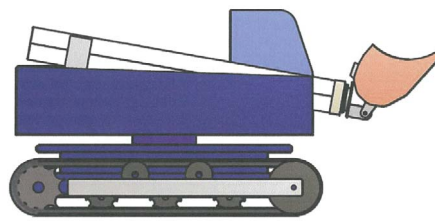

2.3

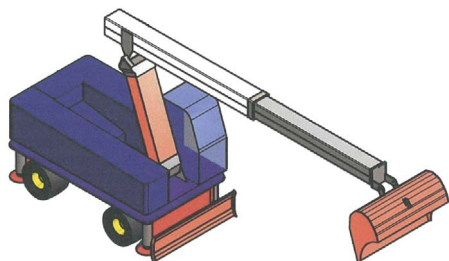

1.4

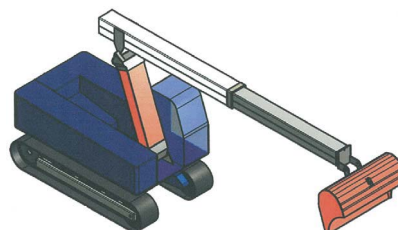

2.4

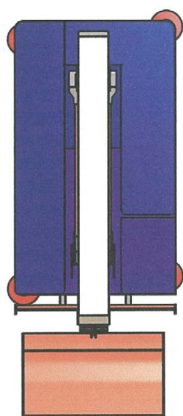

1.5

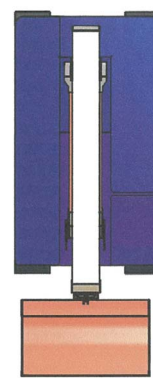

2.5

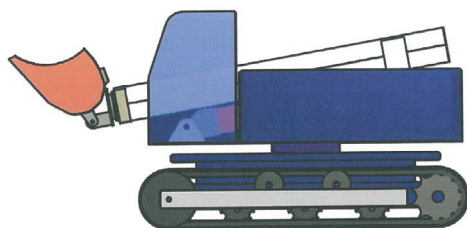

2.1

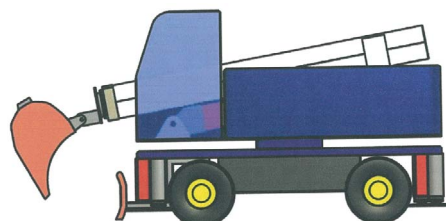

3.1

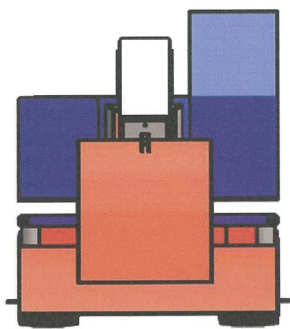

3.2

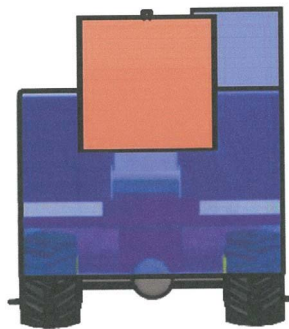

4.2

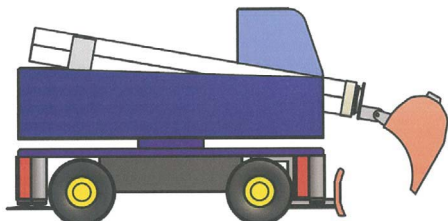

3.3

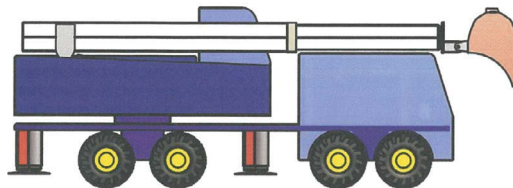

4.3

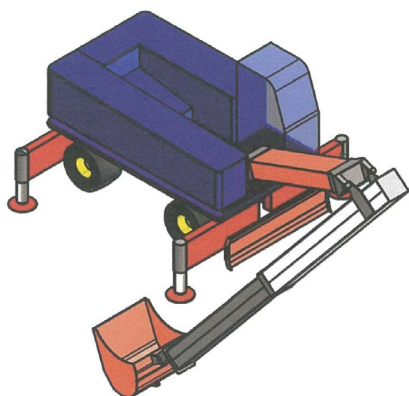

3.4

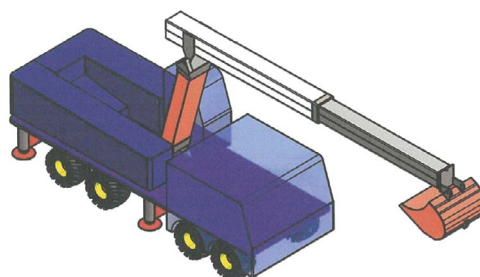

4.4

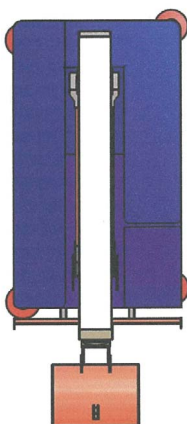

3.5

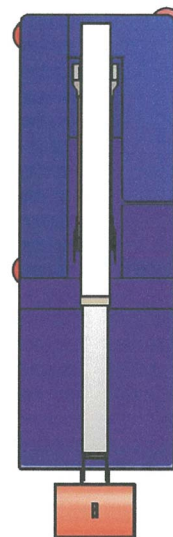

4.5

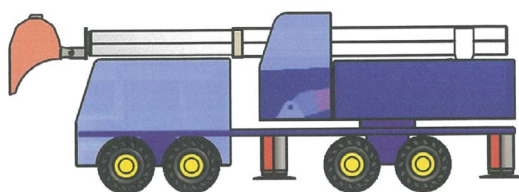

4.1

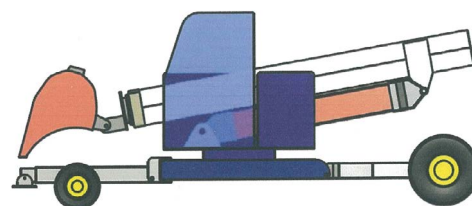

5.1

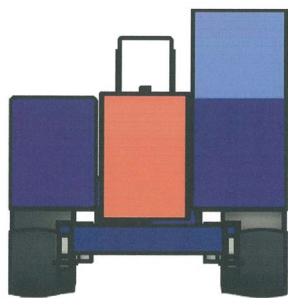

5.2

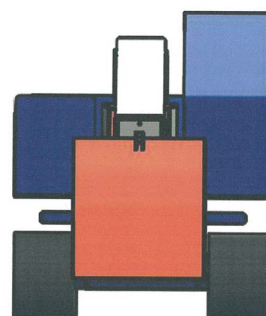

6.2

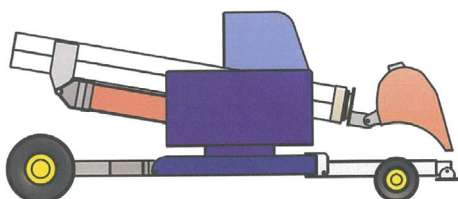

5.3

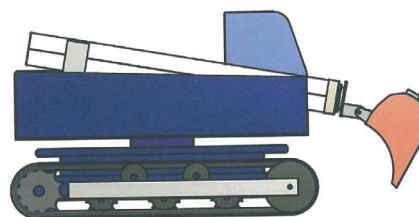

6.3

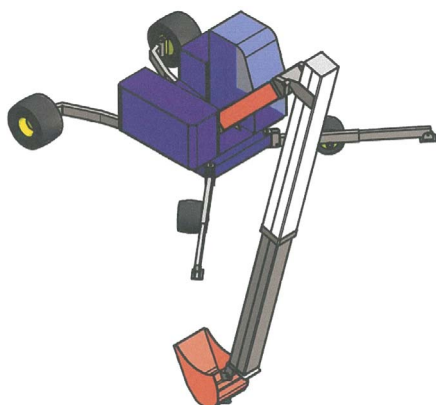

5.4

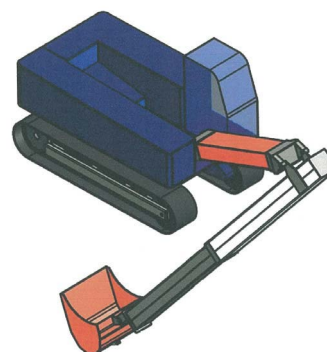

6.4



5.5

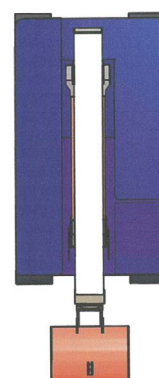

6.5

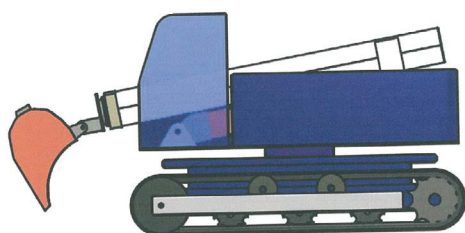

6.1

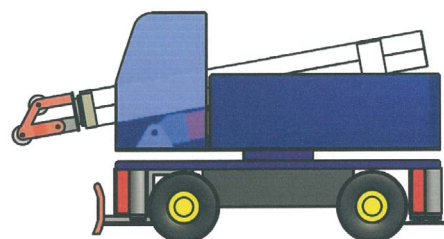

7.1

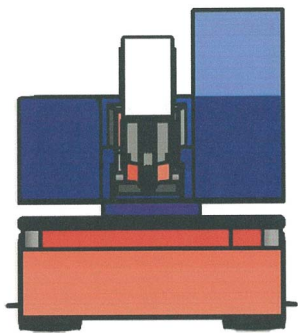

7.2

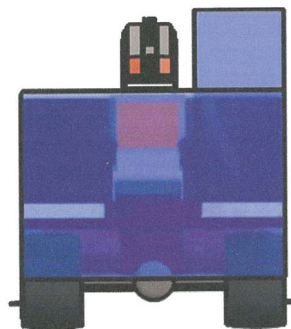

8.2

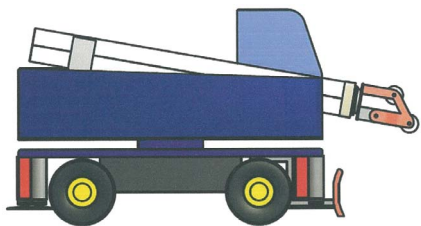

7.3

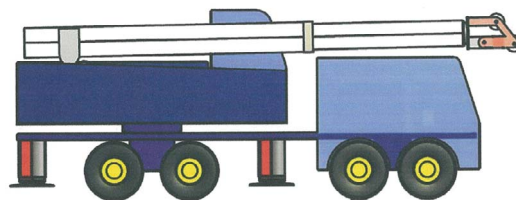

8.3

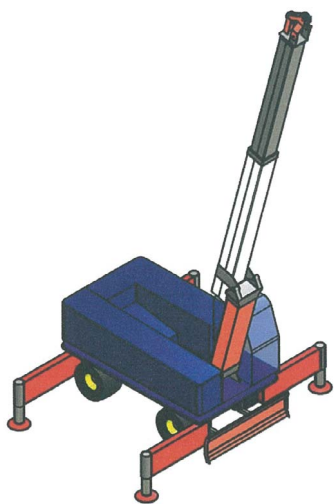

7.4

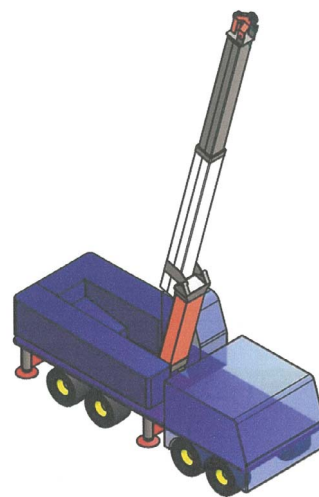

8.4

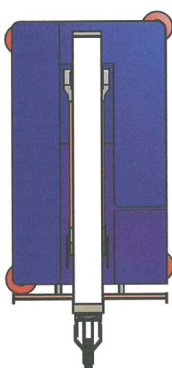

7.5

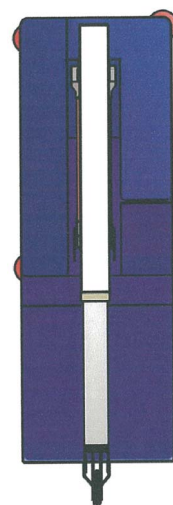

8.5

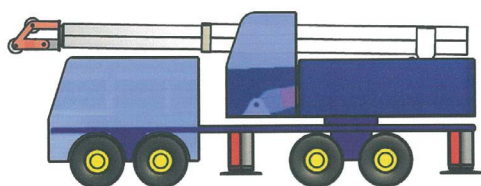

8.1

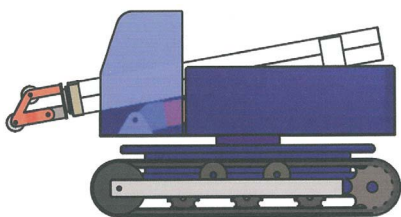

9.1

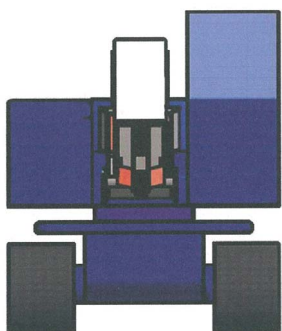

9.2

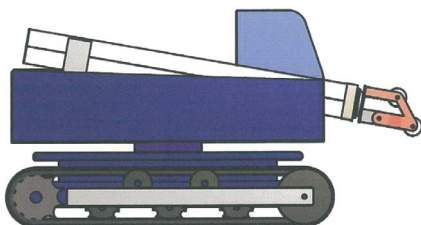

9.3

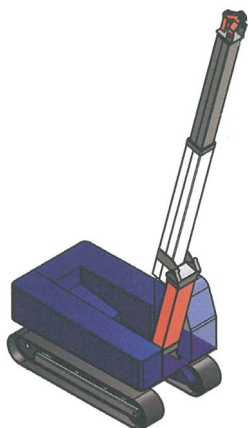

9.4

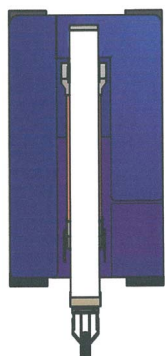

9.5

9 (51) 13/03.01

(11) 27971

(15) 26.8.2013

(18) 15.5.2018

(21) 41-2013

(22) 15.5.2013

(72) Rudinský Matej, Martin, SK; Lužbet'ák Stanislav, Trstená, SK; Baran Tomáš, Perín-Chym, SK;

(73) Goldenfish Lighting s.r.o., Košice, SK;

(74) Belička Ivan, Ing., Banská Bystrica, SK;

(54) **Externý spínač elektrického zariadenia**

Určenie výrobku:

Výrobok, v ktorom je dizajn stelesnený, predstavuje externý spínač elektrického zariadenia.

(28) 1

(55)



1.1



1.2



1.3



1.4

9 (51) 20/03.03, 06/01.11

(11) 27972

(15) 26.8.2013

(18) 20.5.2018

(21) 42-2013

(22) 20.5.2013

(72) Petrin Milan, Ing., Brezno, SK;

(73) ART Brezno, s.r.o., Brezno, SK;

(74) Belička Ivan, Ing., Banská Bystrica, SK;

(54) Lavička s reklamnou plochou

Určenie výrobku:

Výrobok, v ktorom je dizajn stelesnený, predstavuje lavičku s reklamnou plochou.

(28) 1

(55)

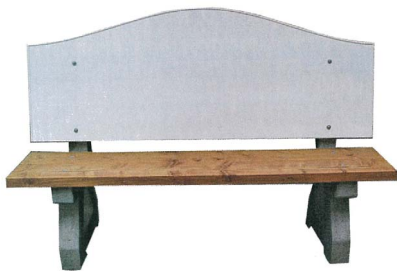

1.1



1.2



1.3



1.4

9 (51) 21/01.01, 21/01.04

(11) 27974

(15) 26.8.2013

(18) 29.5.2018

(21) 47-2013

(22) 29.5.2013

(72) Matuška Jaroslav, Lučenec, SK;

(73) Matuška Jaroslav, Lučenec, SK;

(54) Hrný plán spoločenskej hry a hrací kameň

Určenie výrobku:

Výrobok, v ktorom je dizajn stelesnený, je hrací plán s príslušenstvom, ktorý je určený ako spoločenská hra.

(28) 8

(55)

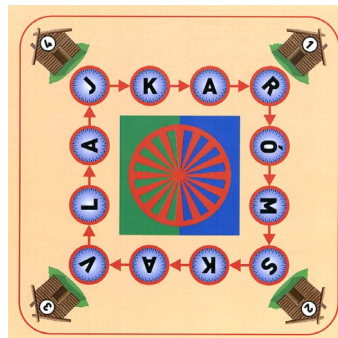

1.1

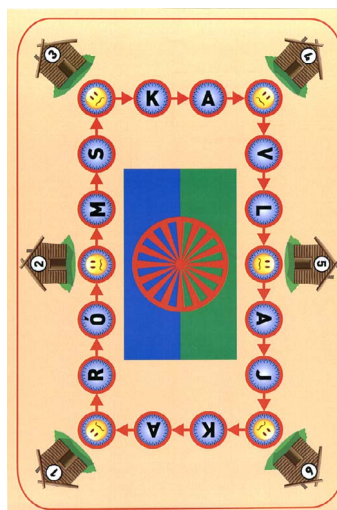

2.1

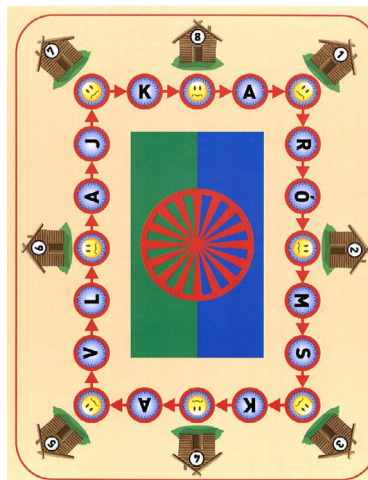

3.1

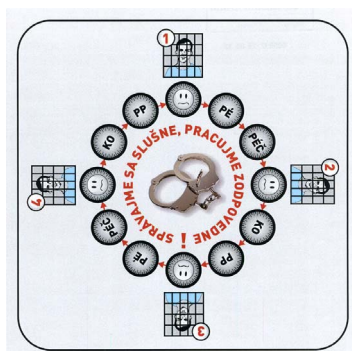

4.1

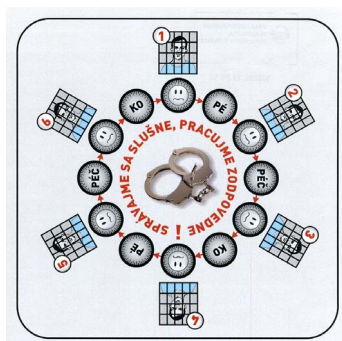

5.1

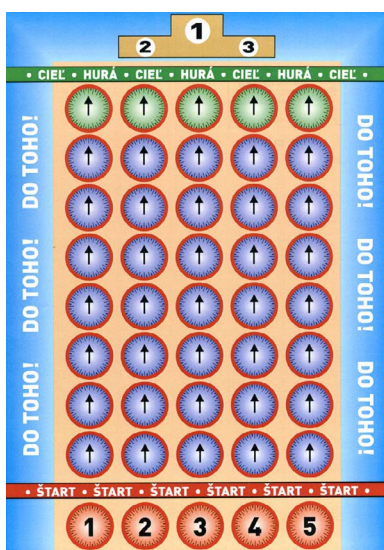

6.1



7.1



7.2

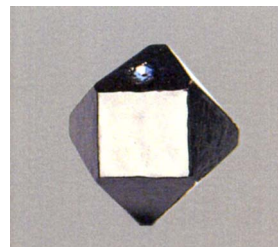

7.3



8.1



8.2

9 (51) 21/01.12

(11) 27968

(15) 26.8.2013

(18) 6.5.2018

(21) 37-2013

(22) 6.5.2013

(72) Dermek Peter, Ing., Chorvátsky Grob, SK;

(73) Dermek Peter, Ing., Chorvátsky Grob, SK;

(74) Máčajová Mária, Ing., Nitra, SK;

(54) **Žetón**

Určenie výrobku:

Výrobok, v ktorom je dizajn stelesnený, je určený primárne na použitie ako hrací žetón na poker alebo s prípadnou potlačou sa využíva aj ako reklamný predmet, vizitka a podobne.

(28) 1

(55)



1.1

9 (51) 21/02.12

(11) 27978

(15) 26.8.2013

(18) 25.6.2018

(21) 57-2013

(22) 25.6.2013

(72) Jelenčík Branislav, Ing. ArtD., Bratislava, SK;

(73) Jelenčík Branislav, Ing. ArtD., Bratislava, SK;

(54) Športová potreba na cvičenia brušných svalov

Určenie výrobku:

Športová potreba na cvičenie brušných svalov podľa Medzinárodného triedenia dizajnov, 9. vydanie patrí do triedy 21 - Hry, hračky, stany a športové potreby. Ide o stojanové cvičebné náradie na osobné cvičenie jednotlivca, na ktorom si zmenami uhlov medzi časťami tela a súčasnom napínaní príslušných svalových partií spevňuje brušné a chrbtové svalstvo.

(28) 1

(55)

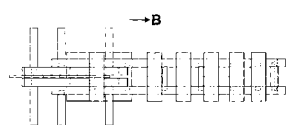
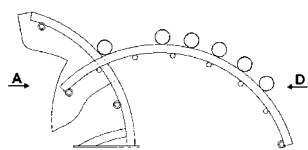

1.1

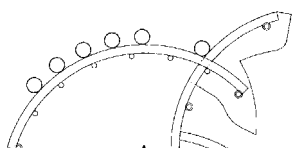
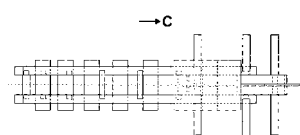

1.2

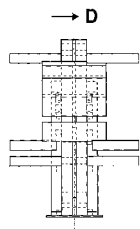
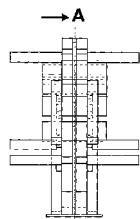

1.3

9 (51) 21/02.12

(11) 27977

(15) 26.8.2013

(18) 25.6.2018

(21) 56-2013

(22) 25.6.2013

(72) Jelenčík Branislav, Ing. ArtD., Bratislava, SK;

(73) Jelenčík Branislav, Ing. ArtD., Bratislava, SK;

(54) Športová potreba na cvičenia svalov hornej**časti tela**

Určenie výrobku:

Športová potreba na cvičenie svalov hornej časti tela podľa Medzinárodného triedenia dizajnov, 9. vydanie, patrí do triedy 21 - Hry, hračky, stany a športové potreby. Ide o stojanové cvičebné náradie na osobné cvičenie jednotlivca, na ktorom si zmenami uhlov medzi časťami tela a súčasnom napínaní príslušných svalových partií spevňuje ramenné a chrbtové svalstvo.

(28) 1

(55)

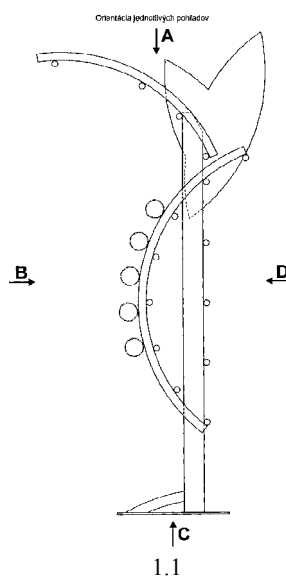

1.1

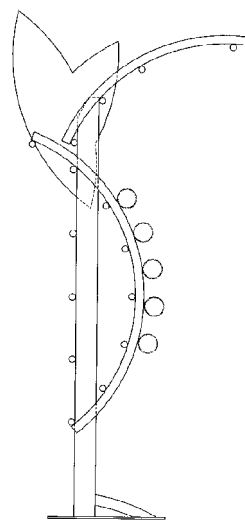

1.2

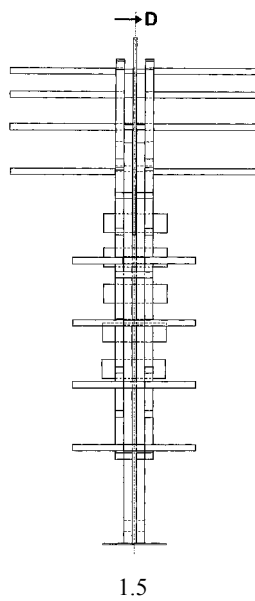
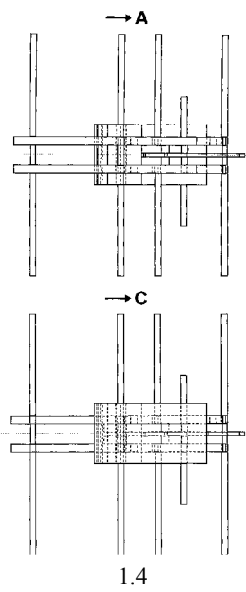
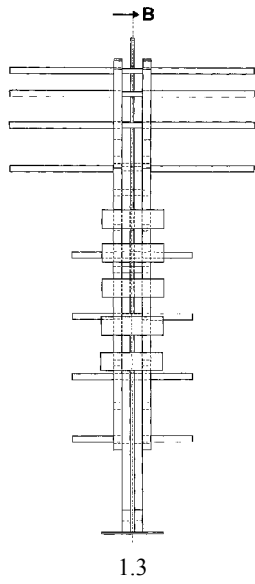

9 (51) 21/03.01
 (11) 27973
 (15) 26.8.2013
 (18) 23.5.2018
 (21) 44-2013
 (22) 23.5.2013

(72) Reháč Jozef, Ing., Prievidza, SK;
 (73) Reháč Jozef, Ing., Prievidza, SK;

(54) Priestorový hlavolam

Určenie výrobku:

Výrobok, v ktorom je dizajn stelesnený, je priestorový hlavolam.

(28) 1
 (55)

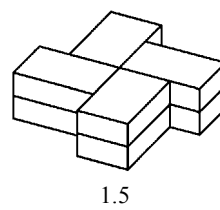
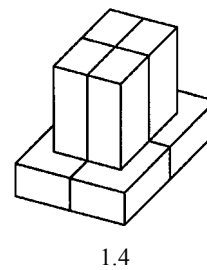
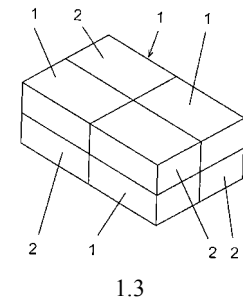
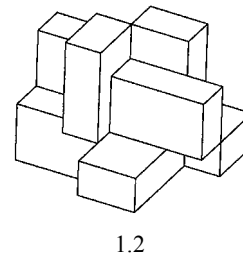
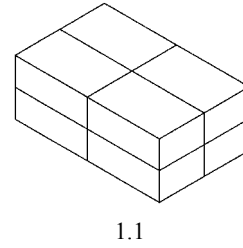

(51)	(11)	(51)	(11)	(51)	(11)	(51)	(11)
02/02.04	27970	09/05.08	27967	20/03.03	27972	21/02.12	27977
07/01.03	27975	12/13.01	27969	21/01.01	27974	21/02.12	27978
08/01.04	27976	13/03.01	27971	21/01.12	27968	21/03.01	27973
09/05.08	27966						

MK4Q Zaniknuté zapísané dizajny uplynutím doby platnosti

(11)	Dátum zániku	(11)	Dátum zániku	(11)	Dátum zániku	(11)	Dátum zániku
25732	14.08.2013	25742	07.08.2013	27444	16.01.2013	27450	11.01.2013
25733	21.08.2013	26701	31.01.2013	27445	16.01.2013	27451	31.01.2013
25734	21.08.2013	26702	31.01.2013				

ND4Q Predĺženie platnosti zapísaných dizajnov

(11) (51)
27501 09/01.01

8 (51) 09/01.01
(11) 27501
 (15) 4.12.2008
 (18) 7.8.2018
 (21) 5015-2008
 (22) 7.8.2008
 (73) Bratislavská vodárenská spoločnosť, a.s., Bratislava, SK;
(54) Fľaša Sihot'
 Určenie výrobku:
 Ide o PET fľašu, ktorá je určená na distribúciu stolovej vody a iných nealkoholických nápojov v sýtenej a nesýtenej podobe. Fľašu je možné vyrobiť vo všetkých farebných alternatívach.

(51) (11)
09/01.01 27501

QB4Q Licenčné zmluvy registrované

(11) 26874
 (21) 194-2003
 (73) Hanuš Martin, Nový Knín, CZ;
 Nadobúdateľ:
 Consolidated Aerospace Industries s.r.o., Bratislava, SK;
 Typ licencie: nevýlučná
 Dátum uzavretia licenčnej zmluvy: 8.5.2013
 (58) 13.8.2013
