

VESTNÍK

**ÚRADU PRIEMYSELNÉHO VLASTNÍCTVA
SLOVENSKEJ REPUBLIKY**

Banská Bystrica 3. september 2013

9

OBSAH

Zverejnené patentové prihlášky	9
Udelené patenty	15
Európske patenty	27
Dodatkové ochranné osvedčenia	62
Zverejnené prihlášky úžitkových vzorov	69
Zapísané úžitkové vzory	78
Zapísané dizajny	88
Zverejnené prihlášky ochranných známk	114
Zapísané ochranné známky bez zmeny po zverejnení prihlášky	187
Zapísané ochranné známky so zmenou po zverejnení prihlášky	203
Obnovené ochranné známky	209
Prevody ochranných známk	254
Zmeny v údajoch o majiteľoch ochranných známk	263
Licenčné zmluvy registrované (ochranné známky)	267

INHALT

Veröffentlichung der Patentanmeldungen	9
Erteilte Patente	15
Europäische Patente	27
Ergänzende Schutzzertifikate	62
Veröffentlichte Gebrauchsmuster	69
Eingetragene Gebrauchsmuster	78
Eingetragene Designs	88
Veröffentlichte Markenmeldung	114
Eingetragene Marken ohne Änderung nach der Veröffentlichung der Anmeldung	187
Eingetragene Marken mit Änderung nach der Veröffentlichung der Anmeldung	203
Erneuerte Marken	209
Markenübertragungen	254
Änderungen in Angaben über die Markeninhaber	263
Registrierte Lizenzverträge (Marken)	267

CONTENTS

Publication of Patent Applications	9
Granted Patents	15
European Patents	27
Supplementary Protection Certificates	62
Publication of Utility Model Applications	69
Registered Utility Models	78
Registered Designs	88
Published Trademark Applications	114
Registered Trademarks without Modification after Publishing of the Application	187
Registered Trademarks with Modification after Publishing of the Application	203
Renewal Trademarks	209
Transfers of Trademarks	254
Modification of Data of Trademark Holders	263
Registered Licencing Contracts (Trademarks)	267

**Dvojpísmenové kódové označenia krajín a medzinárodných organizácií
(Štandard WIPO ST. 3)**

AD Andorra	EA Eurázijská patentová organizácia (EAPO)	JE Jersey
AE Spojené arabské emiráty	EC Ekvádor	JM Jamajka
AF Afganistan	EE Estónsko	JO Jordánsko
AG Antigua a Barbuda	EG Egypt	JP Japonsko
AI Anguilla	EH Západná Sahara	KE Keňa
AL Albánsko	EM Úrad pre harmonizáciu vnútorného trhu (OHIM) ²	KG Kirgizsko
AM Arménsko	EP Európsky patentový úrad	KH Kambodža
AO Angola	ER Eritrea	KI Kiribati
AP Africká regionálna organizácia duševného vlastníctva (ARIPO)	ES Španielsko	KM Komory
AR Argentína	ET Etiópia	KN Svätý Krištof a Nevis
AT Rakúsko	FI Fínsko	KP Kórejská ľudovodemokratická republika (KĽDR)
AU Austrália	FJ Fidži	KR Kórejská republika
AW Aruba	FK Falklandy	KW Kuvajt
AZ Azerbajdžan	FO Faerské ostrovy	KY Kajmanie ostrovy
	FR Francúzsko	KZ Kazachstan
BA Bosna a Hercegovina		LA Laos
BB Barbados	GA Gabon	LB Libanon
BD Bangladéš	GB Spojené kráľovstvo	LC Svätá Lucia
BE Belgicko	GC Patentový úrad Rady pre spoluprácu arabských štátov Perzského zálivu (GCC)	LI Lichtenštajnsko
BF Burkina	GD Grenada	LK Srí Lanka
BG Bulharsko	GE Gruzínsko	LR Libéria
BH Bahrajn	GG Guernsey	LS Lesotho
BI Burundi	GH Ghana	LT Litva
BJ Benin	GI Gibraltár	LU Luxembursko
BM Bermudy	GL Grónsko	LV Lotyšsko
BN Brunej	GM Gambia	LY Líbya
BO Bolívia	GN Guinea	MA Maroko
BQ Bonaire, Saint Eustatius a Saba	GQ Rovníková Guinea	MC Monako
BR Brazília	GR Grécko	MD Moldavsko
BS Bahamy	GS Južná Georgia a Južné Sandwichove ostrovy	ME Čierna Hora
BT Bhután	GT Guatemala	MG Madagaskar
BV Bouvetov ostrov	GW Guinea-Bissau	MK Macedónsko
BW Botswana	GY Guyana	ML Mali
BX Úrad Beneluxu pre duševné vlastníctvo (BOIP) ¹		MM Mjanmarsko
BY Bielorusko	HK Hongkong	MN Mongolsko
BZ Belize	HN Honduras	MO Macao
	HR Chorvátsko	MP Severné Mariány
CA Kanada	HT Haiti	MR Mauritánia
CD Kongo (býv. Zair)	HU Maďarsko	MS Montserrat
CF Stredoafrická republika	CH Švajčiarsko	MT Malta
CG Kongo		MU Maurícius
CI Pobrežie Slonoviny	IB Medzinárodný úrad Svetovej organizácie duševného vlastníctva (WIPO)	MV Maldivy
CK Cookove ostrovy	ID Indonézia	MW Malawi
CL Čile	IE Írsko	MX Mexiko
CM Kamerun	IL Izrael	MY Malajzia
CN Čína	IM Man	MZ Mozambik
CO Kolumbia	IN India	NA Namíbia
CR Kostarika	IQ Irak	NE Niger
CU Kuba	IR Irán	NG Nigéria
CV Kapverdy	IS Island	NI Nikaragua
CW Curacao	IT Taliansko	NL Holandsko
CY Cyprus		NO Nórsko
CZ Česká republika		NP Nepál
		NR Nauru
DE Nemecko		NZ Nový Zéland
DJ Džibutsko		OA Africká organizácia duševného vlastníctva (OAPI)
DK Dánsko		OM Omán
DM Dominika		
DO Dominikánska republika		
DZ Alžírsko		

PA	Panama	UA	Ukrajina
PE	Peru	UG	Uganda
PG	Papua-Nová Guinea	US	Spojené štáty, USA
PH	Filipíny	UY	Uruguaj
PK	Pakistan	UZ	Uzbekistan
PL	Poľsko		
PT	Portugalsko	VA	Vatikán
PW	Palau	VC	Svätý Vincent a Grenadíny
PY	Paraguaj	VE	Venezuela
		VG	Britské Panenské ostrovy
QA	Katar	VN	Vietnam
OZ	Úrad Spoločenstva pre odrody rastlín (CPVO)	VU	Vanuatu
RO	Rumunsko	WO	Svetová organizácia duševného vlastníctva (WIPO)
RS	Srbsko		
RU	Ruská federácia	WS	Samoa
RW	Rwanda		
SA	Saudská Arábia	XN	Nordický patentový inštitút (NPI)
SB	Šalamúnove ostrovy		
SC	Seychely		
SD	Sudán	YE	Jemen
SE	Švédsko		
SG	Singapur	ZA	Južná Afrika
SH	Svätá Helena, Ascension a Tristan da Cunha	ZM	Zambia
		ZW	Zimbabwe
SI	Slovinsko		
SK	Slovenská republika		
SL	Sierra Leone		
SM	San Marino		
SN	Senegal		
SO	Somálsko		
SR	Surinam		
ST	Svätý Tomáš a Princov ostrov		
SV	Salvádor		
SX	Sint Maarten		
SY	Sýria		
SZ	Svazijsko		
TC	Turks a Caicos		
TD	Čad		
TG	Togo		
TH	Thajsko		
TJ	Tadžikistan		
TL	Východný Timor		
TM	Turkménsko		
TN	Tunisko		
TO	Tonga		
TR	Turecko		
TT	Trinidad a Tobago		
TV	Tuvalu		
TW	Taiwan		
TZ	Tanzánia		

Poznámky:

¹ Zahŕňa Belgicko, Holandsko a Luxembursko, v niektorých výstupoch úradu sa môže vyskytovať názov Benelux, napr. v súvislosti s uvádzaním údajov alebo informácií o ochranných známkach alebo dizajnoch určených pre krajiny Beneluxu (medzinárodné zápisy podľa Madridského alebo Haagskeho systému).

² V niektorých výstupoch úradu sa môže vyskytovať názov Európska únia, napr. v súvislosti s uvádzaním údajov alebo informácií o ochranných známkach alebo dizajnoch určených pre územie Európskej únie (medzinárodné zápisy podľa Madridského alebo Haagskeho systému).

ČASŤ

PATENTY

Kódy na označovanie jednotlivých druhov dokumentov (Štandard WIPO ST. 16)

A3	Zverejnené patentové prihlášky podľa zákona č. 435/2001 Z. z. o patentoch, dodatkových ochranných osvedčeniach a o zmene a doplnení niektorých zákonov	B6	Udelené patenty podľa zákona č. 435/2001 Z. z. o patentoch, dodatkových ochranných osvedčeniach a o zmene a doplnení niektorých zákonov
-----------	--	-----------	---

Číselné kódy na označovanie bibliografických údajov (Štandard WIPO ST. 9)

(11)	Číslo dokumentu	(62)	Číslo pôvodnej prihlášky v prípade vylúčenej prihlášky
(21)	Číslo prihlášky	(71)	Meno (názov) prihlasovateľa (-ov)
(22)	Dátum podania prihlášky	(72)	Meno pôvodcu (-ov)
(31)	Číslo prioritnej prihlášky	(73)	Meno (názov) majiteľa (-ov)
(32)	Dátum podania prioritnej prihlášky	(74)	Meno (názov) zástupcu (-ov)
(33)	Krajina alebo regionálna organizácia priority	(86)	Číslo podania medzinárodnej prihlášky podľa PCT
(40)	Dátum zverejnenia prihlášky	(87)	Číslo zverejnenia medzinárodnej prihlášky podľa PCT
(47)	Dátum sprístupnenia patentu verejnosti		
(51)	Medzinárodné patentové triedenie		
(54)	Názov		
(57)	Anotácia		

Poznámka:

Symbody medzinárodného patentového triedenia uvedené v tomto vestníku zodpovedajú vydaniu 2013.01 Medzinárodného patentového triedenia s platnosťou od 1. januára 2013. Na patentových dokumentoch zverejňovaných úradom a vo vestníku úradu budú v roku 2013 uvádzané iba symboly hlavných skupín MPT 2013.01. V databázach úradu, vo webregistoch na internete a v ostatných výstupoch úradu budú zverejňované údaje týkajúce sa patentov a úžitkových vzorov vrátane ich prihlášok so symbolmi úplnej verzie MPT 2013.01.

Kódy na označovanie záhlaví oznámení publikovaných vo Vestníku ÚPV SR (Štandard WIPO ST. 17)

BA9A	Zverejnené patentové prihlášky	FG4A	Udelené patenty
FA9A	Zastavené konania o patentových prihláškach na žiadosť prihlasovateľa	MA4A	Zaniknuté patenty vzdáním sa
FB9A	Zastavené konania o patentových prihláškach	MA4F	Zaniknuté autorské osvedčenia vzdáním sa
FC9A	Zamietnuté patentové prihlášky	MC4A	Zrušené patenty
FD9A	Zastavené konania pre nezaplatenie poplatku	MC4F	Zrušené autorské osvedčenia
GB9A	Prevody a prechody práv na patentové prihlášky	MG4A	Čiastočne zrušené patenty
PD9A	Zmeny dispozičných práv na patentové prihlášky (zálohy)	MG4F	Čiastočne zrušené autorské osvedčenia
PD9A	Zmeny dispozičných práv na patentové prihlášky (ukončenie zálohov)	MK4A	Zaniknuté patenty uplynutím doby platnosti
QA9A	Ponuky licencií	MK4F	Zaniknuté autorské osvedčenia uplynutím doby platnosti
QA9A	Spät'vzatia ponúk licencií	MM4A	Zaniknuté patenty pre nezaplatenie udržiavacích poplatkov
		MM4F	Zaniknuté autorské osvedčenia pre nezaplatenie udržiavacích poplatkov
		PA4A	Zmeny autorských osvedčení na patenty
		PC4A	Prevody a prechody práv na patenty
		PC4F	Prevody a prechody práv na autorské osvedčenia
		PD4A	Zmeny dispozičných práv na patenty (zálohy)
		PD4A	Zmeny dispozičných práv na patenty (ukončenie zálohov)
		PD4F	Zmeny dispozičných práv na autorské osvedčenia (zálohy)
		PD4F	Zmeny dispozičných práv na autorské osvedčenia (ukončenie zálohov)
		QA4A	Ponuky licencií
		QA4A	Spät'vzatia ponúk licencií
		QB4A	Licenčné zmluvy registrované alebo udelené na patenty
		QB4F	Licenčné zmluvy registrované alebo udelené na autorské osvedčenia
		QC4A	Ukončenie platnosti licenčných zmlúv na patenty
		QC4F	Ukončenie platnosti licenčných zmlúv na autorské osvedčenia
		SB4A	Patenty zapísané do registra po odtajnení
		SB4F	Autorské osvedčenia zapísané do registra po odtajnení

Opravy a zmeny

Opravy v patentových prihláškach

- HA9A** Doplnenie pôvodcu (-ov)
- HB9A** Opravy mien
- HC9A** Zmeny mien
- HD9A** Opravy adries
- HE9A** Zmeny adries
- HF9A** Opravy dátumov
- HG9A** Opravy zatriedenia podľa MPT
- HH9A** Opravy chýb alebo zmeny všeobecne
- HK9A** Opravy tlačových chýb vo Vestníku ÚPV SR

Opravy v udelených ochranných dokumentoch

- TA4A** Doplnenie pôvodcu (-ov)
- TB4A** Opravy mien
- TC4A** Zmeny mien
- TD4A** Opravy adries
- TE4A** Zmeny adries
- TF4A** Opravy dátumov
- TG4A** Opravy zatriedenia podľa MPT
- TH4A** Opravy chýb alebo zmeny všeobecne
- TK4A** Opravy tlačových chýb vo Vestníku ÚPV SR

- TA4F** Doplnenie pôvodcu (-ov)
- TB4F** Opravy mien
- TC4F** Zmeny mien
- TD4F** Opravy adries
- TE4F** Zmeny adries
- TF4F** Opravy dátumov
- TG4F** Opravy zatriedenia podľa MPT
- TH4F** Opravy chýb alebo zmeny všeobecne
- TK4F** Opravy tlačových chýb vo Vestníku ÚPV SR

BA9A
Zverejnené patentové prihlášky

(21)	(51)	(21)	(51)	(21)	(51)	(21)	(51)
5047-2011	H05H 1/00	9-2012	H01F 5/00	5006-2012	C07D 311/00	50007-2012	C21C 5/00
50045-2011	E21B 7/00	10-2012	H01F 5/00	5015-2012	B65D 1/00	45-2013	E21F 15/00
50046-2011	E21B 7/00	11-2012	B09B 3/00	50003-2012	E06B 9/00	50003-2013	G21C 1/00
	6-2012	G01K 11/00	5004-2012	B09B 3/00			

(51) **B09B 3/00**

(21) **11-2012**

(22) 3.2.2012

(71) EVPÚ, a. s., Nová Dubnica, SK;

(72) Buday Jozef, doc. Ing., CSc., Nová Dubnica, SK; Havrila Rastislav, Ing., PhD., Strážske, SK; Jurnečka Alexander, Ing., Trenčianske Teplice, SK; Gerek Igor, Ing., PhD, Ilava - Klobušice, SK; Kuchta Jozef, doc. Ing., CSc., Nová Dubnica, SK; Drška Rastislav, Ing., Trnava, SK;

(74) Mrenica Jaroslav, Ing., Púchov, SK;

(54) **Technologický komplex na výrobu energií z odpadkov**

(57) Technologický komplex na výrobu energií z odpadov pozostáva z riadiaceho, kontrolného a monitorovacieho systému (70) ktorý prostredníctvom vstupov a súčasne výstupov (11, 21, 31, 41, 51, 61) je spojený s triediacou linkou (10) s výrobou paliva, palivovým hospodárstvom (20), splynovacím reaktorom (30), parným kotlom (40), systémom (50) na výrobu elektrickej a tepelnej energie a čistiacim systémom (60) spalín, pričom splynovací reaktor (30) je na vstupe spojený s palivovým hospodárstvom (20) a triediacou linkou (10) s výrobou paliva a na výstupe s parným kotlom (40), systémom (50) na výrobu elektrickej a tepelnej energie a čistiacim systémom (60) spalín.

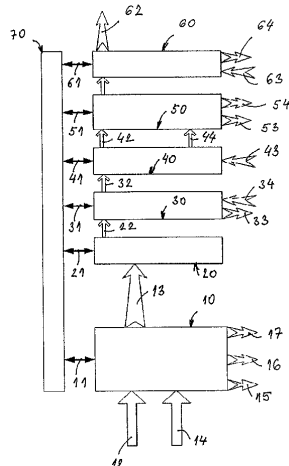

(51) **B09B 3/00**

(21) **5004-2012**

(22) 6.2.2012

(71) Farkas László, Ing., Dunajská Streda - Malé Blahovo, SK;

(72) Farkas László, Ing., Dunajská Streda - Malé Blahovo, SK;

(74) Kastler Anton, Bratislava, SK;

(54) **Spôsob termického rozkladu organického materiálu a zariadenie na vykonávanie tohto spôsobu**

(57) Spôsob termického rozkladu organického materiálu zo špecifikovaných a/alebo zmesných odpadov z ojazdených pneumatík, plastov, papiera, textilu, biomasy a organických podielov komunálnych odpadov v inertnej atmosfére bez prítomnosti vzduchu/ kyslíka prebieha kontinuálne v hermeticky uzavretom prietochnom zariadení na termický rozklad tak, že upravený materiál vo forme drviny, odrezkov alebo štiepok s veľkosťou do 350 mm sa dopraví do dávkovacieho násypníka (15), potom sa transportuje špirálovým dávkovacím dopravníkom (16) cez náplň rozkladného oleja (17) tvoriaci vstupný olejový uzáver (8) do prietochného krakovacieho rúrkového reaktora (1a) pomocou posúvacieho špirálového dopravníka (2), kde prebieha tepelné krakovanie materiálu v prietochnom krakovacom rúrkovom reaktore (1a) pri teplote 165 až 750 °C a atmosférickom tlaku od 100834,6675 Pa do 101815,3325Pa (t. j. pri atmosférickom tlaku od -50 mm až do + 50 mm vodného stĺpca) na plynné, kvapalné a tuhé produkty, ďalej prebieha transport plyných rozkladných produktov z prvej časti (1b) rúrkového prietochného krakovacieho reaktora cez výstup (13) a výstupom (14) v druhej časti (1c) rúrkového prietochného krakovacieho reaktora do kondenzačného systému, ďalej prebieha transport tuhých produktov do druhej časti (1c) rúrkového prietochného krakovacieho reaktora pomocou špirálového dopravníka (2) cez vodný chladič (7) otvorom (19) na výstup tuhých produktov do výstupného vodného uzáveru (9), tvoriaceho hydraulický uzáver, z ktorého sa tuhé produkty vyberajú vtláčacím dopravníkom (20) a špirálovým vyberacím dopravníkom (22). Zariadenie na termický rozklad (1) organického materiálu na uskutočnenie spôsobu termického rozkladu pozostáva z rúrkového prietochného krakovacieho reaktora (1a), ktorý je umiestnený na ráme (32) rúrkového prietochného krakovacieho reaktora pod uhlom 8 až 38 stupňov s horizontálnou rovinou, pričom v rúrkovom prietochnom krakovacom reaktore (1a) je umiestnený posúvaci špirálový dopravník (2), ktorého spodná časť je ponorená do vstupného olejového uzáveru (8), pričom druhú časť (1c) rúrkového prietochného krakovacieho reaktora uzatvára výstupný vodný uzáver (9).

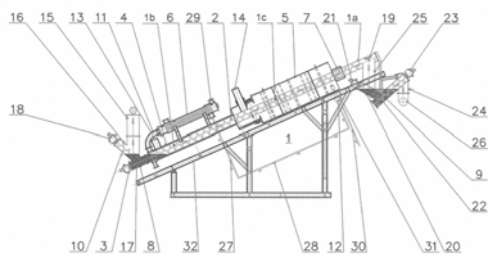

- (51) **B65D 1/00**
 (21) **5015-2012**
 (22) 18.7.2012
 (31) P398143
 (32) 17.2.2012
 (33) PL
 (71) BAHPOL Sp. z o. o., Klobuck, PL;
 (72) Pechcin Slawomir, Brzóze, Mińsk Mazowiecki, PL;
 (74) ROTT, RŮŽIČKA & GUTTMANN, Bratislava, SK;
 (54) **Bariérový obal s bariérou proti vonkajším faktorom a spôsob jeho výroby**
 (57) Predmet vynálezu poskytuje bariérový obal s bariérou proti takým vonkajším faktorom ako sú plyn, voda, pachy, ktorý sa dá ľahko otvoriť, je zložený z plastovej podložky a fóliového uzatváracieho krytu (I) tesne spojeného s hranou podložky (II), najmä zvaraním, vyznačujúci sa tým, že fóliový uzatvárací kryt (I) v tvare fóliového prvku zahŕňa dve vrstvy fólie, vonkajšiu vrstvu fólie (1) a viacvrstvovú bariérovú fóliu (2), kde aspoň na jednom povrchu viacvrstvovej bariérovej fólie (2) sa vytvorí prvý zárez (3) a na povrchu vonkajšej vrstvy fólie (1) sa vytvorí druhý zárez (4). Okrem toho na povrchu fóliového uzáveru je značka (5) pre fotobunku. Predmet vynálezu poskytuje taktiež spôsob výroby takýchto obalov.

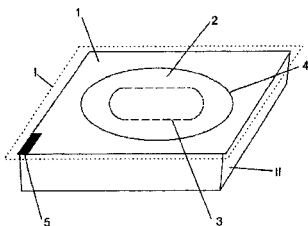

- (51) **C07D 311/00, C07D 407/00, A61K 31/00, A61P 3/00, A61P 9/00, A61P 11/00, A61P 13/00, A61P 25/00, A61P 27/00, A61P 35/00, A61P 39/00**
 (21) **5006-2012**
 (22) 29.2.2012
 (71) Ústav experimentálnej farmakológie a toxikológie SAV, Bratislava, SK;
 (72) Štefek Milan, Ing., PhD., Plavecký Štvrtok, SK; Kováčiková Lucia, Ing., PhD., Bratislava, SK; Miláčková Ivana, Mgr., Ružomberok, SK; Veverka Miroslav, Ing., CSc., Bratislava, SK; Švajdlenka Emil, Ing., Slavičín, CZ; Veverková Eva, Ing., CSc., Bratislava, SK;
 (74) Guniš Jaroslav, Mgr., Bratislava, SK;

(54) **Deriváty kvercetínu, farmaceutická kompozícia s ich obsahom a ich použitie**

- (57) Vynález sa týka semisyntetických derivátov kvercetínu vzorca (I), a ich farmaceuticky akceptovateľných solí, hydrátov a solvátov, v ktorom skupiny R_1 až R_5 sú nezávisle H, benzyl a minimálne jedna skupina je $C1CH_2(CH_3)_2CCO-$, 4-O-acetylferuloyl alebo 2-chlór-1,4-naftochinón-3-yl. Vynález sa týka aj použitia derivátov kvercetínu na prípravu liečiv na liečbu alebo prevenciu chorôb alebo porúch, kde oxidačný stress a polyolová dráha sú kľúčovými etiologickými faktormi. Vynález sa týka aj farmaceutických prostriedkov obsahujúcich tieto zlúčeniny a ich použitia pri liečbe humánnych a zvieracích zdravotných ťažkostí.

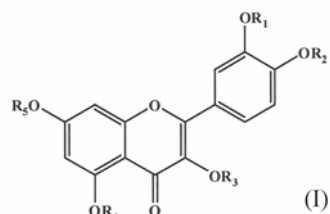

- (51) **C21C 5/00**
 (21) **50007-2012**
 (22) 16.2.2012
 (71) Von Ploetz Klaus Dietrich Hermann, Dr., Pezinok, SK;
 (72) Von Ploetz Klaus Dietrich Hermann, Dr., Pezinok, SK;
 (74) Čechvalová Dagmar, Bratislava, SK;
 (54) **Predhrievacia šachtová komora so zaväzácim zariadením elektrickej oblúkovej pece**
 (57) Predhrievacia šachtová komora elektrickej oblúkovej pece so zaväzácim zariadením zahŕňa horný vstupný a dolný výstupný otvor pre zaväzací materiál, ako aj posúvacie zariadenie zaväzacieho materiálu tvorené hlavným posúvačom (X8). Okrem neho obsahuje pohyblivý šikmý posúvač (X9), umiestnený na čele predhrievacej šachtovej komory naproti nisteji, ktorý zvierá s plochou výstupného otvoru uhol 20 až 40° s vrcholom uhla na dne predhrievacej šachtovej komory, a vstupné zatlačacie ramená (X11) zavedené cez otvory vytvorené v hornej bočnej časti plášťa predhrievacej šachtovej komory. Vstupné zatlačacie ramená (X11) zvierajú s vertikálou uhol 15 až 35°. Horný vstupný otvor predhrievacej šachtovej komory je vybavený horizontálnymi dverami (X5) so zatváracím mechanizmom (X12), ktoré takto vytvárajú prvú časť zaväzacieho zariadenia. Nad horizontálnymi dverami (X5) sú umiestnené strediacie stĺpy (X16) a medzi strediacimi stĺpmi (X16) je odnímateľne osadený plniaci kôš (S1) s prepádovým dnom určený na zaväzací materiál, ktorý tak vytvára druhú časť zaväzacieho zariadenia. Prepádové dno plniaceho koša (S1) na zaväzací materiál, ktorým môže byť šrot, obsahuje klapky (S3) s blokovacím mechanizmom (S4), aby sa plniaci kôš (S1) na zaväzací materiál zachoval zatvorený počas transportu žeriavom. Pružiny S5 zaisťujú jeho správne uzamknutie.

Plniaci kôš (S1) na zavážaný materiál je vybavený vekom (S2), aby počas dopĺňovania zavážacím materiálom zostal plynový priestor uzavretý. Predhrievacia šachtová komora elektrickej oblúkovej pece so zavážacím zariadením fakultatívne obsahuje stenové posúvače (X10a X10b), ktorými sú vybavené dolné bočné časti plášťa predhrievacej šachtovej komory pred dolným výstupným otvorom.

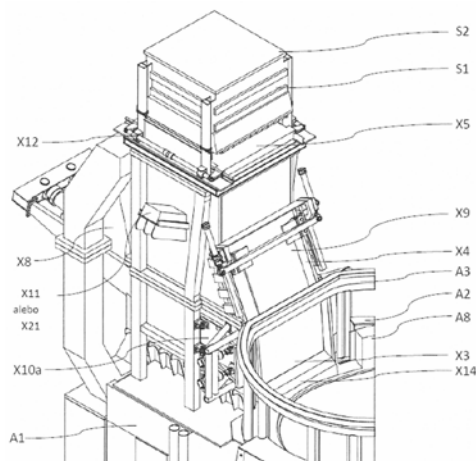

(51) E06B 9/00
(21) 50003-2012

(22) 19.1.2012

(71) K-system, spol. s r.o., Žiar nad Hronom, SK;

(72) Kúdela Miroslav, Kosorín, SK;

(74) Belička Ivan, Ing., Banská Bystrica, SK;

(54) Nosník horizontálnych žalúzií a koncovka

(57) Nosník horizontálnych žalúzií je ohnutý s minimálnym polomerom zakrivenia 350 mm, pričom má v priečnom reze tvar U, kde predné rameno (1) nosníka je dlhšie ako zadné rameno (2), na prednom ramene (1) z vnútornej strany na jeho voľnom konci je vyhotovený domec (3) v tvare hranatého písmena C, pričom toto písmeno C je otvorené dovnútra nosníka, potom šírka domca (3) je menšia ako šírka dna (5) nosníka, na prednom ramene (1) sú do domca (3) vyhotovené minimálne dva upevňovacie otvory (6), umiestnené z vonkajšej strany písmena C a korešpondujúce s drážkou (4) písmena C, pričom priemer upevňovacích otvorov (6) je väčší ako šírka drážky (4) domca (3), v prednom ramene (1) nosníka je vyhotovený aspoň jeden spodný otvor (7) a je situovaný tak, že zasahuje do priestoru nosníka prekrytého zadným ramenom (2), v dne (5) nosníka sú vyhotovené minimálne dva funkčné otvory (8) obdĺžnikového tvaru orientované v priečnom smere na dĺžku nosníka, konce nosníka sú na predných ramenách (1) vybavené bočnými stenami (9) v šírke písmena C, pričom tieto bočné steny (9) sú vybavené bočnými otvormi (10) situovanými bližšie ku dnu (5) nosníka, konce nosníka sú uzatvorené koncovkou (11).

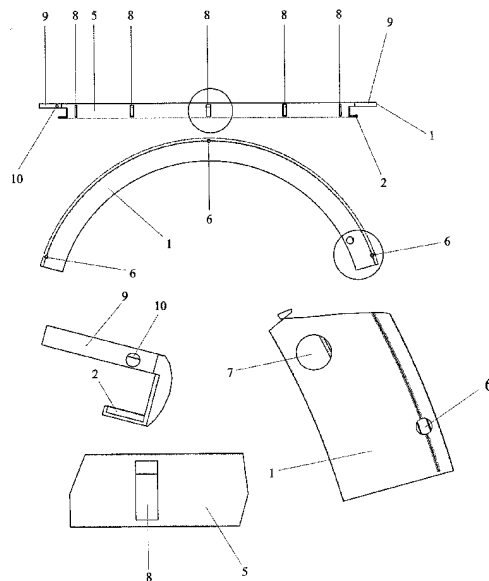

(51) E21B 7/00

(21) 50046-2011

(22) 21.11.2011

(71) Krčík Marián, Ing., Bojnice, SK;

(72) Krčík Marián, Ing., Bojnice, SK;

(74) Ďurica Ján, Ing., Považská Bystrica, SK;

(54) Spôsob zhotovenia mikrotunelov do oblúka

(57) Na zadný koniec smerovo riadeného plnoprofilového raziaceho štítu, zatlačeného do zeme v štartovacej jame, sa pripevní predný koniec prvého segmentu rúry mikrotunela a pôsobením tlakovej sily na prvý segment sa celá sústava tvorená raziacim štítom a prvým segmentom zatlačí v smere jej pozdĺžnej osi tak, aby voľný koniec prvého segmentu vyčnieval zo zeme. Následne sa naň privarí predný koniec druhého segmentu. Proces pripevňovania ďalších segmentov na predchádzajúci segment a zatlačanie takto vzniknutej sústavy sa opakuje dovtedy, pokiaľ predný koniec prvého segmentu nevystúpi v cieľovej jame zo zeme. Jeden z koncov, výhodne zadný koniec, segmentu je pred privarením zrezaný pod uhlom, ktorého veľkosť je, v závislosti od polomeru oblúka rúry mikrotunela, v rozmedzí od 1 do 5 uhlových stupňov a/alebo segment je predohnutý do oblúka, ktorého polomer sa rovná polomeru oblúka požadovaného zahnutia rúry mikrotunela. Počas celého procesu pretláčania sa kontroluje a koriguje natočenie celej sústavy proti jej zvislej osi.

(51) E21B 7/00, E21C 37/00

(21) 50045-2011

(22) 4.11.2011

(71) Kočiš Igor, Mr., Bratislava, SK; Kočiš Ivan, Mr., Bratislava, SK; Krištofič Tomáš, Mr., Bratislava, SK; Kočiš Dušan, Bratislava, SK;

(72) Kočiš Igor, Mr., Bratislava, SK; Kočiš Ivan, Mr., Bratislava, SK; Krištofič Tomáš, Mr., Bratislava, SK; Kočiš Dušan, Bratislava, SK;

(74) Litvákova Edita, Ing., Bratislava, SK;

(54) Spôsob rozrušovania horniny tavením a spolupôsobením vodných prúdov

- (57) Spôsob rozrušovania horniny tavením a spolupôsobením vodných prúdov obsahujúci pôsobenie zdroja tepelného toku na horninu, zdroj vodných prúdov pôsobiacich na roztavenú horninu tak, že: - zdroj tepelného alebo energetického toku pôsobí na horninu minimálne až do jej lokálnej fázovej premeny na taveninu; - aspoň jeden vodný prúd je usmerený do lokálne vytvorenej taveniny; - v tavenine, na ktorú pôsobí vodný prúd, dôjde k fyzikálnej explózií.

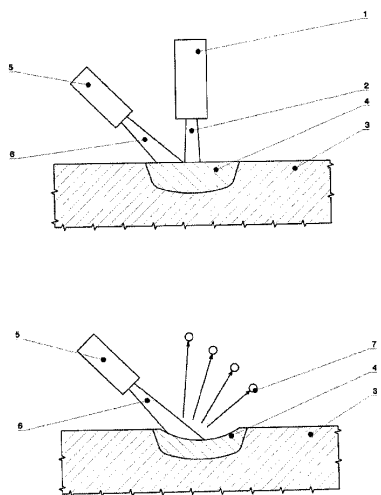
**(51) E21F 15/00****(21) 45-2013**

(22) 6.7.2010

(71) Čorej Peter, Ing. PhD., Rožňava, SK;

(72) Čorej Peter, Ing. PhD., Rožňava, SK;

(54) Zakladanie vyťažených banských priestorov

- (57) Zakladanie vyťažených banských priestorov sa vyznačuje tým, že pri dobývaní ložísk hlbinným spôsobom sa aplikujú dobývacie metódy so zakladaním vyťažených priestorov (1), ktoré eliminujú sekundárne vplyvy poddolovania na povrch, jednou z týchto základok je základka tvorená chudobnou betónovou zmesou (3) a práve navrhovaný vynález svojim technickým využitím sadrovca, resp. anhydritu, ktoré sú ekologicky neškodné nerasty, nahrádza až 70 % betónovej zmesi (4), ktorá tvorí výplň vyťažených technických banských diel, a tým výrazne znižuje náklady na zakladanie vyťažených priestorov (1).

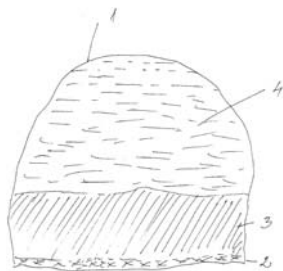
**(51) G01K 11/00****(21) 6-2012**

(22) 30.1.2012

(71) Žilinská univerzita v Žiline, Žilina, SK;

(72) Turek Ivan, doc. RNDr., CSc., Žilina, SK; Káčik Daniel, doc. Ing. PhD., Žilina, SK;

(54) Optický teplotný senzor

- (57) Pri vláknach s Braggovou mriežkou dochádza k odrazu vlny s vlnovou dĺžkou zodpovedajúcou mriežkovej perióde. Zmena teploty spôsobí zmenu periódy Braggovej mriežky, čo má za následok zmenu vlnovej dĺžky odrazenej vlny. Pretože zmenou teploty dochádza nielen ku zmene indexu lomu, ale aj k relatívnej deformácii vlákna, je možné zvýšiť citlivosť merania teploty mechanickým a teplotným spojením optického vlákna s Braggovou mriežkou s telieskom, ktorého koeficient teplotnej rozťažnosti je väčší ako koeficient teplotnej rozťažnosti použitého vlákna.

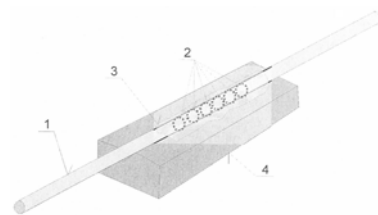
**(51) G21C 1/00****(21) 50003-2013**

(22) 28.1.2013

(31) CZ2012-135

(32) 27.2.2012

(33) CZ

(71) České vysoké učení technické v Praze, Fakulta jaderná a fyzikálně inženýrská, Praha, CZ;

(72) Kolros Antonín, Ing., Praha, CZ; Huml Ondřej, Ing., Příbram, CZ;

(74) Holoubková Mária, Ing., Bratislava, SK;

(54) Spôsob stanovenia priebehu rýchlosti pádu regulačného prvku jadrového reaktora

- (57) Priebeh rýchlosti (vpád(z)) alebo (vpád(t)) pádu regulačného prvku v závislosti od jeho polohy (z) alebo od času (t) sa zisťuje z dvoch meraní vykonaných v ľubovoľnom poradí, a to pri zasúvaní a pri páde regulačného prvku do aktívnej zóny jadrového reaktora. Najskôr sa reaktor uvedie do kritického stavu s danou konfiguráciou a v izotermickom stave, keď reaktivita (ρ) reaktora pri zasúvaní i pri páde regulačného prvku v jeho danej polohe (z) je zhodná, a regulačný prvok sa nachádza vo východiskovej polohe. V priebehu oboch meraní je zachovaný rovnaký izotermický stav reaktora a na začiatku meraní aj rovnaký kritický stav s danou konfiguráciou. Pri jednom meraní sa regulačný prvok zhodí do koncovej polohy a v rovnakých krátkych časových intervaloch sa meria neutrónovým detekčným systémom relatívna zmena výkonu reaktora. Tým sa po spracovaní reaktímetrom získa závislosť reaktivity (ρ) reaktora od času (t). Pri druhom meraní sa za rovnakých východiskových podmienok regulačný prvok zasúva z východiskovej do koncovej polohy rovnomernou konštantnou rýchlosťou a opäť sa meria v rovnakých krátkych časových intervaloch

relatívna zmena výkonu reaktora. Takto sa získa po spracovaní reaktimetrom závislosť polohy (z) regulačného prvku od reaktivity (ρ) reaktora. Z takto získaných závislostí sa vždy pre danú hodnotu reaktivity (ρ) získa poloha (z) regulačného prvku a čas (t) pri jeho páde a tým i závislosť polohy (z) regulačného prvku od času (t). Deriváciou tejto závislosti podľa času dz/dt a priradením polohy (z) regulačného prvku alebo času (t) sa stanoví priebeh rýchlosti (vpád(z)) pádu regulačného prvku v závislosti od polohy (z) alebo priebeh rýchlosti (vpád(t)) pádu regulačného prvku v závislosti od času (t).

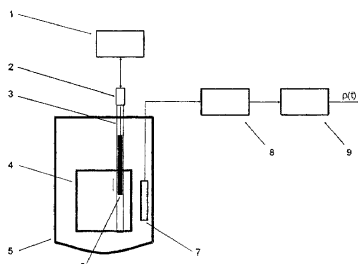

(51) H01F 5/00

(21) 10-2012

(22) 31.1.2012

(71) Kováč Dobroslav, prof. Ing., CSc., Košice, SK; Kováčová Irena, prof. Ing., CSc., Košice, SK;

(72) Kováč Dobroslav, prof. Ing., CSc., Košice, SK; Kováčová Irena, prof. Ing., CSc., Košice, SK;

(54) **Modifikovaná technická cievka pre výkonové rezonančné obvody**

(57) Modifikovaná technická cievka pre výkonové rezonančné obvody pozostáva z plošného vodiča (1), ktorý je sformovaný do bifilárne vinutej špirály podľa obrázka na pripojenom výkrese, pričom koniec prvej časti bifilárneho vinutia je spojený so začiatkom druhej časti bifilárneho vinutia a vytvára technickú cievku, ako aj obidve elektródy technického kondenzátora. Prvý plošný dielektrický izolátor (2), ako aj druhý plošný dielektrický izolátor (3) sú sformované do jednoduchých samostatných špirál. Všetky tri špirály sú do seba navzájom zasunuté tak, ako je to znázornené na obrázku, pričom prvý plošný dielektrický izolátor (2) izoluje medzi sebou pravú stranu prvej časti bifilárneho vinutia a ľavú stranu druhej časti bifilárneho vinutia. Druhý plošný dielektrický izolátor (3) izoluje medzi sebou pravú stranu druhej časti bifilárneho vinutia a ľavú stranu prvej časti bifilárneho vinutia plošného vodiča (1). Vstup (4) tvorí prvú vstupnú elektródu bifilárnej technickej cievky a vstup (5) tvorí druhú vstupnú elektródu bifilárnej technickej cievky.

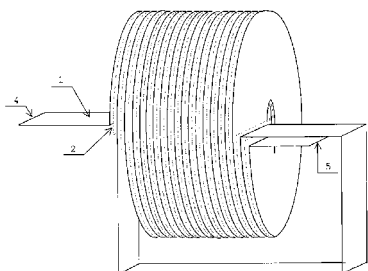

(51) H01F 5/00

(21) 9-2012

(22) 31.1.2012

(71) Kováč Dobroslav, prof. Ing., CSc., Košice, SK; Kováčová Irena, prof. Ing., CSc., Košice, SK;

(72) Kováč Dobroslav, prof. Ing., CSc., Košice, SK; Kováčová Irena, prof. Ing., CSc., Košice, SK;

(54) **Technická cievka pre výkonové rezonančné obvody**

(57) Realizácia technickej cievky pre výkonové rezonančné obvody pozostávajúca zo skutočnosti, že plošný vodič (1) je sformovaný do špirály podľa obrázka na pripojenom výkrese a vytvára prvú časť technickej cievky a prvú elektródu technického kondenzátora. Plošný vodič (4) je taktiež sformovaný do špirály a vytvára druhú časť technickej cievky a druhú elektródu technického kondenzátora. Zároveň prvý plošný dielektrický izolátor (2) ako aj druhý plošný dielektrický izolátor (3) sú rovnako sformované do samostatných špirál. Všetky štyri špirály sú do seba navzájom zasunuté tak, ako je to znázornené na obrázku, pričom prvý plošný dielektrický izolátor (2) izoluje medzi sebou pravú stranu plošného vodiča (1) a ľavú stranu plošného vodiča (4) a druhý plošný dielektrický izolátor (3) izoluje medzi sebou pravú stranu plošného vodiča (4) a ľavú stranu plošného vodiča (1).

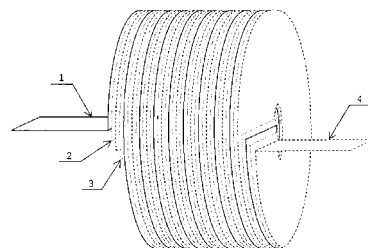

(51) H05H 1/00, E21C 37/00, B23K 10/00, B23K 35/00

(21) 5047-2011

(22) 1.12.2011

(71) Kočiš Igor, Ing., Bratislava, SK; Kočiš Ivan, Ing., CSc., Bratislava, SK; Krištofič Tomáš, Ing., Bratislava, SK; Kočiš Dušan, Bratislava, SK;

(72) Kočiš Igor, Ing., Bratislava, SK; Kočiš Ivan, Ing., CSc., Bratislava, SK; Krištofič Tomáš, Ing., Bratislava, SK; Kočiš Dušan, Bratislava, SK;

(74) Litváková Edita, Ing., Bratislava, SK;

(54) **Systém generovania vynesenej elektrickej plazmy a spôsob generovania elektrickej termálnej plazmy**

(57) Systém generovania vynesenej elektrickej plazmy a spôsob generovania elektrickej termálnej plazmy spája a kombinuje dva systémy procesov s cieľom generovať smerovo pôsobiacu plazmu určenú hlavne na rozrušovanie horniny, používajúci ako plazmatvorné médium vodu vytekajúcu zo sústavy dýz, odoberajúci tepelnú energiu z vynesenej elektrickej oblúka a usmerňujúci ju do jedného polpriestoru. Podstata vynálezu je v kombinácii a systémovom prepojení rôzno-rodých fyzikálnych procesov pri generovaní a vnesení sekundárnej plazmy silovým pôsobením vodno-parných prúdov na vnesený elek-

trický oblúk, ktoré sa svojim smerovým, silovým a erozívnym účinkom podieľajú na výslednom riadenom generovaní termálnej plazmy určenej primárne na rozrušovanie horniny. Konceptne opisuje usporiadanie častí generátora vodnej plazmy a spôsob vzájomných riadených interakcií vodných prúdov a vneseného elektrického oblúka generujúceho účinné tepelné pole vnesenej elektrickej termálnej plazmy.

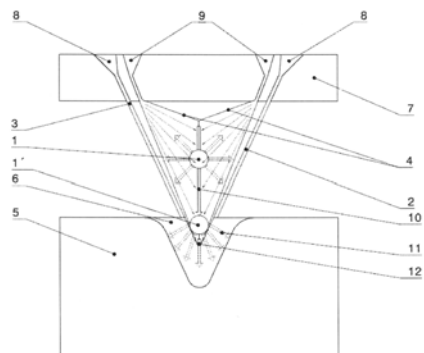

(51)	(21)	(51)	(21)	(51)	(21)	(51)	(21)
B09B 3/00	5004-2012	C21C 5/00	50007-2012	E21F 15/00	45-2013	H01F 5/00	9-2012
B09B 3/00	11-2012	E06B 9/00	50003-2012	G01K 11/00	6-2012	H01F 5/00	10-2012
B65D 1/00	5015-2012	E21B 7/00	50046-2011	G21C 1/00	50003-2013	H05H 1/00	5047-2011
C07D 311/00	5006-2012	E21B 7/00	50045-2011				

FG4A

Udelené patenty

(11)	(51)	(11)	(51)	(11)	(51)	(11)	(51)
288115	C07D 453/00	288118	A61K 9/00	288121	F02B 75/00	288123	C07K 14/00
288116	B61L 29/00	288119	C12N 9/00	288122	B61L 5/00	288124	C07K 16/00
288117	A61K 9/00	288120	A61L 24/00				
(51)	A61K 9/00, A61K 47/00, A61K 38/00, A61P 13/00, A61P 15/00, A61P 35/00, A61P 5/00	(54)	Pevná kompozícia obsahujúca nosič, fibrinogén a trombín a použitie nosiča, ako aj fibrinogénu a trombínu na prípravu výrobku na utesnenie tkaniva a/alebo zastavenie krvácania, a/alebo lepenie tkaniva				
(11)	288118	(51)	B61L 5/00, B61L 29/00	(11)	288122		
(21)	1716-2002	(21)	170-2006	(21)	170-2006		
(22)	16.5.2001	(22)	21.12.2006	(22)	21.12.2006		
(31)	100 24 451.3	(31)	PV 2005-821	(31)	PV 2005-821		
(32)	18.5.2000	(32)	28.12.2005	(32)	28.12.2005		
(33)	DE	(33)	CZ	(33)	CZ		
(40)	1.7.2003	(40)	5.3.2008	(40)	5.3.2008		
(73)	Zentaris GmbH, Frankfurt am Main, DE;	(73)	AŽD PRAHA s. r. o., Praha, CZ;	(73)	AŽD PRAHA s. r. o., Praha, CZ;		
(72)	Bauer Horst, Hersbruck, DE; Damm Michael, Rödermark, DE; Sarlikiotis Werner, Peania, GR;	(72)	Miška Vladimír, Ing., Olomouc, CZ; Židek Martin, Ing., Dolany, CZ;	(72)	Miška Vladimír, Ing., Olomouc, CZ; Židek Martin, Ing., Dolany, CZ;		
(74)	Bušová Eva, JUDr., Bratislava, SK;	(74)	Kubínyi Peter, Bc., Trenčín, SK;	(74)	Kubínyi Peter, Bc., Trenčín, SK;		
(86)	PCT/EP01/05555	(54)	Svietidlo LED a spôsob bezpečného ovládania svietidla LED				
(87)	WO01/87265						
(54)	Farmaceutická forma podávania, spôsob jej výroby a použitia						
(51)	A61K 9/00, A61K 38/00, A61K 47/00	(51)	B61L 29/00, G08B 26/00, G08B 1/00, H04Q 9/00	(11)	288116		
(11)	288117	(21)	127-2006	(21)	127-2006		
(21)	685-2001	(22)	21.9.2006	(22)	21.9.2006		
(22)	19.11.1999	(31)	PV 2005-604	(31)	PV 2005-604		
(31)	60/109 202	(32)	22.9.2005	(32)	22.9.2005		
(32)	20.11.1998	(33)	CZ	(33)	CZ		
(33)	US	(40)	3.5.2007	(40)	3.5.2007		
(40)	3.12.2001	(73)	AŽD PRAHA s. r. o., Praha, CZ;	(73)	AŽD PRAHA s. r. o., Praha, CZ;		
(73)	SkyePharma Canada Inc., Montreal, CA;	(72)	Višnovský Karel, Ing., Šternberk, CZ; Čermák Pavel, Ing., Brno, CZ;	(72)	Višnovský Karel, Ing., Šternberk, CZ; Čermák Pavel, Ing., Brno, CZ;		
(72)	Parikh Indu, Verdun, Quebec, CA; Mishra Awadhesh K., Verdun, Quebec, CA; Donga Robert, St-Hubert, Quebec, CA; Vachon Michael G., Westmount, Quebec, CA;	(74)	Kubínyi Peter, Bc., Trenčín, SK;	(74)	Kubínyi Peter, Bc., Trenčín, SK;		
(74)	Hörmannová Zuzana, Ing., Bratislava, SK;	(54)	Spôsob diaľkového ovládania vypnutia nežiaducej výstrahy na prejazdových svetelných zabezpečovacích zariadeniach a diaľkový ovládací systém na vykonávanie tohto spôsobu				
(86)	PCT/US99/27436						
(87)	WO 00/30616						
(54)	Rýchle sa dispergujúca pevná terapeutická dávková forma						
(51)	A61L 24/00, A61P 7/00, A61K 38/00, A61K 35/00	(51)	C07D 453/00, A61K 31/00, A61P 25/00	(11)	288115		
(11)	288120	(21)	5032-2005	(21)	5032-2005		
(21)	1035-2003	(22)	25.9.2003	(22)	25.9.2003		
(22)	25.1.2002	(31)	60/413 151, 60/448 469	(31)	60/413 151, 60/448 469		
(31)	PA 2001 00135, PA 2001 00235	(32)	25.9.2002, 21.2.2003	(32)	25.9.2002, 21.2.2003		
(32)	25.1.2001, 13.2.2001	(33)	US, US	(33)	US, US		
(33)	DK, DK	(40)	6.10.2005	(40)	6.10.2005		
(40)	3.2.2004	(73)	Memory Pharmaceuticals Corporation, Montvale, NJ, US;	(73)	Memory Pharmaceuticals Corporation, Montvale, NJ, US;		
(73)	NYCOMED PHARMA AS, Asker, NO;	(72)	Xie Wenge, Mahwah, NJ, US; Herbert Brian, Stockholm, NJ, US; Nguyen Truc Minh, New York, NY, US; Gauss Carla Maria, New York, NY, US; Tehim Ashok, Ridgewood, NJ, US;	(72)	Xie Wenge, Mahwah, NJ, US; Herbert Brian, Stockholm, NJ, US; Nguyen Truc Minh, New York, NY, US; Gauss Carla Maria, New York, NY, US; Tehim Ashok, Ridgewood, NJ, US;		
(72)	Stimmer Dagmar, Linz, AT;						
(74)	Bušová Eva, JUDr., Bratislava, SK;						
(86)	PCT/IB02/01453						
(87)	WO02/058749						

- (74) ROTT, RŮŽIČKA & GUTTMANN, Bratislava, SK;
 (86) PCT/US2003/029976
 (87) WO 2004/029050
(54) Indazoly, farmaceutická kompozícia s ich obsahom a ich použitie

-
- (51) C07K 14/00, C07K 19/00, C12N 15/00, C12N 5/00, A61K 38/00, A61K 47/00, A61P 21/00, A61P 25/00**
(11) 288123
 (21) 971-2003
 (22) 25.1.2002
 (31) 60/266 071
 (32) 1.2.2001
 (33) US
 (40) 8.1.2004
 (73) Biogen Idec MA Inc., Cambridge, MA, US;
 (72) Sah Dinah W. Y., Boston, MA, US; Pepinsky Blake R., Arlington, MA, US; Borjack-Sjodin Paula Ann, Waltham, MA, US; Miller Stephan S., Arlington, MA, US; Rossomando Anthony, Revere, MA, US;
 (74) Čechvalová Dagmar, Bratislava, SK;
 (86) PCT/US02/02319
 (87) WO02/060929
(54) Polymérne konjugáty neublastínu a spôsoby ich využitia

-
- (51) C07K 16/00, C12N 15/00, C12N 5/00, A61K 39/00, A61K 49/00, A61P 29/00, A61P 37/00, C07H 21/00, C12N 1/00, C12N 9/00, G01N 33/00, G06F 17/00, G06F 19/00, H04N 9/00, H04N 13/00, H04N 15/00**
(11) 288124
 (21) 1374-2003
 (22) 12.4.2002
 (31) 60/283 794, 60/303 689
 (32) 13.4.2001, 6.7.2001
 (33) US, US
 (40) 7.7.2004
 (73) Biogen Idec MA Inc., Cambridge, MA, US;
 (72) Lyne Paul D., Allston, MA, US; Garber Ellen A., Cambridge, MA, US; Saldanha Jose W., Enfield, Middlesex, GB; Karpusas Michael, Patra, GR;
 (74) Čechvalová Dagmar, Bratislava, SK;
 (86) PCT/US02/11521
 (87) WO02/083854
(54) Protilátka anti-VLA-1, kompozície obsahujúce túto protilátku, sekvencie izolovanej nukleovej kyseliny, použitie kompozície, spôsob určovania hladiny VLA-1 in vitro v tkanive, bunka z bunkovej línie haAQC2, haAQC2, hsAQC2 alebo hybridómu mAQC2 a spôsob identifikácie inhibítora I domény integrínu

- (51) C12N 9/00, C12N 15/00, C07K 16/00, C12N 5/00, G01N 33/00, A61K 38/00**
(11) 288119
 (21) 802-2003
 (22) 20.11.2001
 (31) 09/721 254, 09/833 328
 (32) 22.11.2000, 12.4.2001
 (33) US, US
 (40) 6.4.2004
 (73) BAXTER AKTIENGESELLSCHAFT, Wien, AT; Laemmle Bernhard, Bolligen, CH; Schaller-Geritsen Helena Elisabeth, Boswil, CH; Furlan Miha, Bern, CH; Turecek Peter, Klosterneuburg, AT; Schwarz Hans-Peter, Vienna, AT; Scheiflinger Friedrich, Vienna, AT; Antoine Gerhard, Gross-Enzersdorf, AT; Kerschbaumer Randolph, Vienna, AT; Tagliavacca Luigina, Milano, IT; Zimmermann Klaus, Vienna, AT; Voelkel Dirk, Vienna, AT;
 (74) ROTT, RŮŽIČKA & GUTTMANN, Bratislava, SK;
 (86) PCT/EP01/13391
 (87) WO02/042441
(54) Polypeptidická proteáza štiepiaca von Willebrandov faktor (vWF), nukleová kyselina kódujúca tento polypeptid a použitie tohto polypeptidu

-
- (51) F02B 75/00**
(11) 288121
 (21) 52-2009
 (22) 28.7.2009
 (40) 4.2.2011
 (73) Kupčák Pavol, Ing., Žilina, SK;
 (72) Kupčák Pavol, Ing., Žilina, SK;
(54) Motor s kompresným a expanzným piestom s predčasným výfukom

(51)	(11)	(51)	(11)	(51)	(11)	(51)	(11)
A61K 9/00	288118	B61L 5/00	288122	C07K 14/00	288123	C12N 9/00	288119
A61K 9/00	288117	B61L 29/00	288116	C07K 16/00	288124	F02B 75/00	288121
A61L 24/00	288120	C07D 453/00	288115				

FC9A**Zamietnuté patentové prihlášky**

(21)

1010-2003

FD9A**Zastavené konania pre nezaplatenie poplatku**

(21)

237-2002

MK4A**Zaniknuté patenty uplynutím doby platnosti**

(11)	Dátum zániku	(11)	Dátum zániku	(11)	Dátum zániku	(11)	Dátum zániku
279818	11.07.2013	280316	29.07.2013	281193	24.07.2013	283318	30.07.2013
280066	28.07.2013	280444	12.07.2013	281481	15.07.2013	284514	20.07.2013
280073	15.07.2013	280681	06.07.2013	281868	28.07.2013	284556	02.07.2013
280104	19.07.2013	281190	09.07.2013	282024	06.07.2013	285106	20.07.2013

MM4A**Zaniknuté patenty pre nezaplatenie udržiavacích poplatkov**

(11)	Dátum zániku	(11)	Dátum zániku	(11)	Dátum zániku	(11)	Dátum zániku
279759	10.12.2012	283362	11.12.2012	285151	16.12.2012	287305	11.12.2012
280324	21.12.2012	283792	15.12.2012	285298	12.12.2012	287320	21.12.2012
280730	13.12.2012	284329	08.12.2012	285345	30.12.2012	287324	15.12.2012
281846	06.12.2012	284346	19.12.2012	285994	14.12.2012	287578	11.12.2012
281992	22.12.2012	284348	28.12.2012	286135	22.12.2012	287585	19.12.2012
281995	05.12.2012	284487	21.12.2012	286212	16.12.2012	287623	10.12.2012
282139	07.12.2012	284488	21.12.2012	286213	22.12.2012	287630	18.12.2012
282171	04.12.2012	284605	08.12.2012	286564	22.12.2012	287685	18.12.2012
282512	09.12.2012	284822	07.12.2012	287004	04.12.2012	287933	01.12.2012
282835	19.12.2012	284976	12.12.2012	287195	20.12.2012	287954	20.12.2012
282988	04.12.2012	285089	18.12.2012	287297	13.12.2012	288009	13.08.2012

GB9A**Prevody a prechody práv na patentové prihlášky****(21) 645-2002**

(71) Merck Sharp & Dohme B.V., BN Haarlem, NL;
Predchádzajúci prihlasovateľ:
Organon BioSciences Nederland B.V., AB Oss, NL;
Dátum zápisu do registra: 29.7.2013

(21) 74-2011

(71) Scientica, s.r.o., Bratislava, SK;
Predchádzajúci prihlasovateľ:
DIVAX, s. r. o., Bratislava, SK;
Dátum uzavretia zmluvy: 20.4.2013
Dátum zápisu do registra: 1.8.2013

(21) 73-2011

(71) Scientica, s.r.o., Bratislava, SK;
Predchádzajúci prihlasovateľ:
DIVAX, s. r. o., Bratislava, SK;
Dátum uzavretia zmluvy: 20.4.2013
Dátum zápisu do registra: 1.8.2013

(21) 645-2002

(71) Organon BioSciences Nederland B.V., AB Oss, NL;
Predchádzajúci prihlasovateľ:
MSD Oss B.V., Oss, NL;
Dátum zápisu do registra: 29.7.2013

PC4A**Prevody a prechody práv na patenty****(11) 278312**

(21) 103-94

(73) TALCO SLOVAKIA s.r.o., Banská Bystrica, SK;
VARS Slovakia, s. r. o., Banská Bystrica, SK;
BEST - Computer Systems s.r.o., Trnava, SK; Autoservis FALKO, s.r.o., Banská Bystrica, SK; Ján Zeman - Autoservis, Banská Bystrica, SK; PLATÓN, s. r. o., Banská Bystrica, SK; Ing. Ivan Kovanda, ECCO FATTO, Banská Bystrica, SK; Benkovský Leo, Trnava, SK;
Predchádzajúci majiteľ:
TALCO SLOVAKIA s.r.o., Banská Bystrica, SK;
VARS Slovakia, s. r. o., Banská Bystrica, SK;
BEST - Computer Systems s.r.o., Trnava, SK; Autoservis FALKO, s.r.o., Banská Bystrica, SK; Ján Zeman - Autoservis, Banská Bystrica, SK; PLATÓN, s. r. o., Banská Bystrica, SK; Ing. Ivan Kovanda, ECCO FATTO, Banská Bystrica, SK;
Dátum uzavretia zmluvy: 31.12.2005
Dátum zápisu do registra: 23.7.2013

TÓN, s. r. o., Banská Bystrica, SK; Ing. Ivan Kovanda, ECCO FATTO, Banská Bystrica, SK; Benkovský Leo, Trnava, SK;
Dátum uzavretia zmluvy: 31.12.2005
Dátum zápisu do registra: 24.7.2013

(11) 278312

(21) 103-94

(73) TALCO SLOVAKIA s.r.o., Banská Bystrica, SK;
VARS Slovakia, s. r. o., Banská Bystrica, SK;
BEST - Computer Systems s.r.o., Trnava, SK; Autoservis FALKO, s.r.o., Banská Bystrica, SK; Ján Zeman - Autoservis, Banská Bystrica, SK; PLATÓN, s. r. o., Banská Bystrica, SK; Ing. Ivan Kovanda, ECCO FATTO, Banská Bystrica, SK; Benkovský Leo, Trnava, SK; TANO CONTO, s. r. o., Banská Bystrica, SK;
Predchádzajúci majiteľ:
TALCO SLOVAKIA s.r.o., Banská Bystrica, SK;
VARS Slovakia, s. r. o., Banská Bystrica, SK;
BEST - Computer Systems s.r.o., Trnava, SK; Autoservis FALKO, s.r.o., Banská Bystrica, SK; Ján Zeman - Autoservis, Banská Bystrica, SK; PLATÓN, s. r. o., Banská Bystrica, SK; Ing. Ivan Kovanda, ECCO FATTO, Banská Bystrica, SK; Benkovský Leo, Trnava, SK; TANO CONTO, s. r. o., Banská Bystrica, SK;
Dátum uzavretia zmluvy: 31.12.2005
Dátum zápisu do registra: 24.7.2013

(11) 278312

(21) 103-94

(73) TALCO SLOVAKIA s.r.o., Banská Bystrica, SK;
VARS Slovakia, s. r. o., Banská Bystrica, SK;
BEST - Computer Systems s.r.o., Trnava, SK; Autoservis FALKO, s.r.o., Banská Bystrica, SK; Ján Zeman - Autoservis, Banská Bystrica, SK; PLATÓN, s. r. o., Banská Bystrica, SK; Ing. Ivan Kovanda, ECCO FATTO, Banská Bystrica, SK; Benkovský Leo, Trnava, SK; TANO CONTO, s. r. o., Banská Bystrica, SK; Kovanda Ivan, Ing., Banská Bystrica, SK;
Predchádzajúci majiteľ:
TALCO SLOVAKIA s.r.o., Banská Bystrica, SK;
VARS Slovakia, s. r. o., Banská Bystrica, SK;
BEST - Computer Systems s.r.o., Trnava, SK; Autoservis FALKO, s.r.o., Banská Bystrica, SK; Ján Zeman - Autoservis, Banská Bystrica, SK; PLATÓN, s. r. o., Banská Bystrica, SK; Ing. Ivan Kovanda, ECCO FATTO, Banská Bystrica, SK; Benkovský Leo, Trnava, SK; TANO CONTO, s. r. o., Banská Bystrica, SK;
Dátum uzavretia zmluvy: 31.12.2005
Dátum zápisu do registra: 24.7.2013

(11) 284833

(21) 54-98

(73) PAH P&U LLC, New York, NY, US;
Predchádzajúci majiteľ:
Pharmacia & Upjohn Company LLC, Kalamazoo, MI, US;
Dátum zápisu do registra: 2.8.2013

(11) **285248**
(21) 5057-2005
(73) PAH P&U LLC, New York, NY, US;
Predchádzajúci majiteľ:
Pharmacia & Upjohn Company LLC, Kalamazoo,
MI, US;
Dátum zápisu do registra: 2.8.2013

(11) **286071**
(21) 1372-2001
(73) Organon BioSciences Nederland B.V., AB Oss, NL;
Predchádzajúci majiteľ:
MSD Oss B.V., Oss, NL;
Dátum zápisu do registra: 29.7.2013

(11) **286071**
(21) 1372-2001
(73) Merck Sharp & Dohme B.V., BN Haarlem, NL;
Predchádzajúci majiteľ:
Organon BioSciences Nederland B.V., AB Oss, NL;
Dátum zápisu do registra: 29.7.2013

(11) **286282**
(21) 726-2002
(73) Organon BioSciences Nederland B.V., AB Oss, NL;
Predchádzajúci majiteľ:
MSD Oss B.V., Oss, NL;
Dátum zápisu do registra: 29.7.2013

(11) **286282**
(21) 726-2002
(73) Merck Sharp & Dohme B.V., BN Haarlem, NL;
Predchádzajúci majiteľ:
Organon BioSciences Nederland B.V., AB Oss, NL;
Dátum zápisu do registra: 29.7.2013

(11) **286755**
(21) 1922-2000
(73) Universiteit Leiden, Leiden, NL; Organon Bio-
-Sciences Nederland B.V., AB Oss, NL;
Predchádzajúci majiteľ:
Universiteit Leiden, Leiden, NL; MSD Oss B.V.,
Oss, NL;
Dátum zápisu do registra: 29.7.2013

(11) **286755**
(21) 1922-2000
(73) Universiteit Leiden, Leiden, NL; Merck Sharp
& Dohme B.V., BN Haarlem, NL;
Predchádzajúci majiteľ:
Universiteit Leiden, Leiden, NL; Organon Bio-
-Sciences Nederland B.V., AB Oss, NL;
Dátum zápisu do registra: 29.7.2013

(11) **286943**
(21) 5076-2006
(73) Holcim (Slovensko) a. s., Rohožník, SK;
Predchádzajúci majiteľ:
Východoslovenské stavebné hmoty, a. s., Turňa
nad Bodvou, SK;
Dátum zápisu do registra: 1.8.2013

(11) **287554**
(21) 331-2003
(73) Organon BioSciences Nederland B.V., AB Oss, NL;
Predchádzajúci majiteľ:
MSD Oss B.V., Oss, NL;
Dátum zápisu do registra: 29.7.2013

(11) **287554**
(21) 331-2003
(73) Merck Sharp & Dohme B.V., BN Haarlem, NL;
Predchádzajúci majiteľ:
Organon BioSciences Nederland B.V., AB Oss, NL;
Dátum zápisu do registra: 29.7.2013

(11) **287682**
(21) 794-2002
(73) Organon BioSciences Nederland B.V., AB Oss, NL;
Predchádzajúci majiteľ:
MSD Oss B.V., Oss, NL;
Dátum zápisu do registra: 29.7.2013

(11) **287682**
(21) 794-2002
(73) Merck Sharp & Dohme B.V., BN Haarlem, NL;
Predchádzajúci majiteľ:
Organon BioSciences Nederland B.V., AB Oss, NL;
Dátum zápisu do registra: 29.7.2013

(11) **287806**
(21) 1610-2003
(73) PAH USA 15 LLC, New York, NY, US;
Predchádzajúci majiteľ:
PFIZER PRODUCTS INC., Groton, CT, US;
Dátum uzavretia zmluvy: 1.10.2012
Dátum zápisu do registra: 24.7.2013

HC9A**Zmeny mien****(21) 1138-2003**

(71) Takeda GmbH, Konstanz, DE;
Dátum zápisu do registra: 25.7.2013

TC4A**Zmeny mien****(11) 281226**

(21) 1223-95
(73) Takeda GmbH, Konstanz, DE;
Dátum zápisu do registra: 25.7.2013

(11) 282441

(21) 1524-96
(73) Takeda GmbH, Konstanz, DE;
Dátum zápisu do registra: 25.7.2013

(11) 283263

(21) 1617-95
(73) Takeda GmbH, Konstanz, DE;
Dátum zápisu do registra: 25.7.2013

(11) 283269

(21) 623-99
(73) Takeda GmbH, Konstanz, DE;
Dátum zápisu do registra: 25.7.2013

(11) 283930

(21) 1576-99
(73) Takeda GmbH, Konstanz, DE;
Dátum zápisu do registra: 25.7.2013

(11) 284446

(21) 401-97
(73) Takeda GmbH, Konstanz, DE;
Dátum zápisu do registra: 25.7.2013

(11) 284833

(21) 54-98
(73) Zoetis P&U LLC, Florham Park, NJ, US;
Dátum zápisu do registra: 2.8.2013

(11) 285105

(21) 236-2001
(73) Takeda GmbH, Konstanz, DE;
Dátum zápisu do registra: 25.7.2013

(11) 285248

(21) 5057-2005
(73) Zoetis P&U LLC, Florham Park, NJ, US;
Dátum zápisu do registra: 2.8.2013

(11) 286194

(21) 693-2002
(73) Takeda GmbH, Konstanz, DE;
Dátum zápisu do registra: 25.7.2013

(11) 286196

(21) 692-2002
(73) Takeda GmbH, Konstanz, DE;
Dátum zápisu do registra: 25.7.2013

(11) 286946

(21) 980-2001
(73) Takeda GmbH, Konstanz, DE;
Dátum zápisu do registra: 25.7.2013

(11) 287231

(21) 255-2002
(73) Takeda GmbH, Konstanz, DE;
Dátum zápisu do registra: 25.7.2013

(11) 287545

(21) 555-2003
(73) Takeda GmbH, Konstanz, DE;
Dátum zápisu do registra: 25.7.2013

(11) 287726

(21) 102-2004
(73) Richter Gedeon Nyrt., Budapest, HU;
Dátum zápisu do registra: 24.7.2013

(11) 287806

(21) 1610-2003
(73) ZOETIS P LLC, Florham Park, New Jersey, US;
Dátum zápisu do registra: 24.7.2013

(11) **287993**
(21) 606-2003
(73) Takeda GmbH, Konstanz, DE;
Dátum zápisu do registra: 25.7.2013

TE4A**Zmeny adres**

(11) **284833**
(21) 54-98
(73) Pharmacia & Upjohn Company LLC, Kalamazoo,
MI, US;
Dátum zápisu do registra: 2.8.2013

(11) **285248**
(21) 5057-2005
(73) Pharmacia & Upjohn Company LLC, Kalamazoo,
MI, US;
Dátum zápisu do registra: 2.8.2013

ČASŤ

**EURÓPSKE PATENTY
S URČENÍM PRE SLOVENSKÚ REPUBLIKU**

Kódy na označovanie jednotlivých druhov dokumentov (Štandard WIPO ST. 16)

T1	Preklad patentových nárokov európskej patentevej prihlášky	T3	Preklad európskeho patentového spisu
T2	Opravený preklad patentových nárokov európskej patentevej prihlášky	T4	Opravený preklad európskeho patentového spisu
		T5	Preklad zmeneného európskeho patentového spisu

Číselné kódy na označovanie bibliografických údajov (Štandard WIPO ST. 9)

(11)	Číslo dokumentu	(62)	Číslo pôvodnej prihlášky v prípade vylúčenej prihlášky
(21)	Číslo prihlášky	(71)	Meno (názov) prihlasovateľa (-ov)
(31)	Číslo prioritnej prihlášky	(72)	Meno pôvodcu (-ov)
(32)	Dátum podania prioritnej prihlášky	(73)	Meno (názov) majiteľa (-ov)
(33)	Krajina alebo regionálna organizácia priority	(74)	Meno (názov) zástupcu (-ov)
(45)	Dátum sprístupnenia prekladu patentového spisu alebo zmeneného patentového spisu	(86)	Číslo podania medzinárodnej prihlášky podľa PCT
(46)	Dátum sprístupnenia prekladu patentových nárokov	(87)	Číslo zverejnenia medzinárodnej prihlášky podľa PCT
(48)	Dátum sprístupnenia opraveného prekladu patentových nárokov alebo patentového spisu	(96)	Číslo a dátum podania európskej patentevej prihlášky
(51)	Medzinárodné patentové triedenie	(97)	Číslo a dátum zverejnenia európskej patentevej prihlášky alebo vydania európskeho patentového spisu
(54)	Názov		

Poznámka:

Symbole medzinárodného patentového triedenia uvedené v tomto vestníku zodpovedajú vydaniu 2013.01 Medzinárodného patentového triedenia s platnosťou od 1. januára 2013. Na patentových dokumentoch zverejňovaných úradom a vo vestníku úradu budú v roku 2013 uvádzané iba symboly hlavných skupín MPT 2013.01. V databázach úradu, vo webregistroch na internete a v ostatných výstupoch úradu budú zverejňované údaje týkajúce sa patentov a úžitkových vzorov vrátane ich prihlášok so symbolmi úplnej verzie MPT 2013.01.

Kódy na označovanie záhlaví oznámení publikovaných vo Vestníku ÚPV SR (Štandard WIPO ST. 17)

BA9A	Sprístupnené preklady a opravené preklady patentových nárokov európskych patentových prihlášok	MA4A	Zaniknuté európske patenty vzdaním sa patentu
FA9A	Zastavené konania o európskych patentových prihláškach z dôvodu späťvzatia	MC4A	Zrušené európske patenty po námietkovom konaní pred EPÚ
GA9A	Zmeny európskych patentových prihlášok na národné prihlášky	MC4A	Zrušené európske patenty
GB9A	Prevody a prechody práv na európske patentevej prihlášky	MG4A	Čiastočne zrušené európske patenty
PD9A	Zmeny dispozičných práv na európske patentevej prihlášky (zálohy)	MK4A	Zaniknuté európske patenty uplynutím doby platnosti
PD9A	Zmeny dispozičných práv na európske patentevej prihlášky (ukončenie zálohov)	MM4A	Zaniknuté európske patenty pre nezaplatenie udržiavacích poplatkov
QA9A	Ponuky licencií na európske patentevej prihlášky	NG4A	Európske patenty zachované v zmenenom znení po námietkovom konaní pred EPÚ
QA9A	Späťvzatia ponúk licencií na európske patentevej prihlášky	PC4A	Prevody a prechody práv na európske patenty
QB9A	Licenčné zmluvy registrované alebo udelené na európske patentevej prihlášky	PD4A	Zmeny dispozičných práv na európske patenty (zálohy)
QC9A	Ukončenie platnosti licenčných zmlúv na európske patentevej prihlášky	PD4A	Zmeny dispozičných práv na európske patenty (ukončenie zálohov)
		QA4A	Ponuky licencií na európske patenty
		QA4A	Späťvzatia ponúk licencií na európske patenty
		QB4A	Licenčné zmluvy registrované alebo udelené na európske patenty
		QC4A	Ukončenie platnosti licenčných zmlúv na európske patenty
		SB4A	Európske patenty zapísané do registra po odtajnení
		SC4A	Sprístupnené preklady a opravené preklady európskych patentových spisov
		SC4A	Sprístupnené preklady zmenených európskych patentových spisov

Opravy a zmeny

Opravy v európskych patentových prihláškach

- HA9A** Doplnenie pôvodcu (-ov)
- HB9A** Opravy mien
- HC9A** Zmeny mien
- HD9A** Opravy adries
- HE9A** Zmeny adries
- HF9A** Opravy dátumov
- HG9A** Opravy zatriedenia podľa MPT
- HH9A** Opravy chýb alebo zmeny všeobecne
- HK9A** Opravy tlačových chýb vo Vestníku ÚPV SR

Opravy v európskych patentoch

- TA4A** Doplnenie pôvodcu (-ov)
- TB4A** Opravy mien
- TC4A** Zmeny mien
- TD4A** Opravy adries
- TE4A** Zmeny adries
- TF4A** Opravy dátumov
- TG4A** Opravy zatriedenia podľa MPT
- TH4A** Opravy chýb alebo zmeny všeobecne
- TK4A** Opravy tlačových chýb vo Vestníku ÚPV SR

SC4A Sprístupnené preklady európskych patentových spisov

(11)	(51)	(11)	(51)	(11)	(51)	(11)	(51)
E 14225	C07K 16/00	E 14264	C07K 5/00	E 14303	A61K 39/00	E 14342	C12N 5/00
E 14226	A21D 13/00	E 14265	A61K 31/00	E 14304	B26D 1/00	E 14343	C08L 97/00
E 14227	B22D 17/00	E 14266	B29B 7/00	E 14305	F01K 27/00	E 14344	A22C 13/00
E 14228	B60G 17/00	E 14267	D21C 9/00	E 14306	B65G 21/00	E 14345	B60N 2/00
E 14229	B23K 26/00	E 14268	C07K 16/00	E 14307	C12C 1/00	E 14346	G11B 20/00
E 14230	C04B 28/00	E 14269	A61K 31/00	E 14308	C07D 403/00	E 14347	C07D 211/00
E 14231	E05B 65/00	E 14270	F03D 1/00	E 14309	C07C 317/00	E 14348	A61K 47/00
E 14232	A61M 16/00	E 14271	C10B 49/00	E 14310	C07D 401/00	E 14349	C10G 45/00
E 14233	B65G 17/00	E 14272	F41H 5/00	E 14311	C07D 241/00	E 14350	F04B 39/00
E 14234	F27B 9/00	E 14273	B65H 23/00	E 14312	G03G 21/00	E 14351	B60R 19/00
E 14235	C07C 231/00	E 14274	B65D 47/00	E 14313	B01D 53/00	E 14352	A61M 5/00
E 14236	C07J 31/00	E 14275	B41J 2/00	E 14314	H03M 13/00	E 14353	C04B 22/00
E 14237	G01N 27/00	E 14276	E04F 11/00	E 14315	H03M 13/00	E 14354	A61K 31/00
E 14238	A61K 31/00	E 14277	C07D 239/00	E 14316	G02F 1/00	E 14355	G01B 11/00
E 14239	H04L 5/00	E 14278	F16J 15/00	E 14317	C07D 209/00	E 14356	F23C 7/00
E 14240	C07D 409/00	E 14279	B29D 22/00	E 14318	B60N 2/00	E 14357	C12Q 1/00
E 14241	A23J 1/00	E 14280	C07D 215/00	E 14319	B01D 25/00	E 14358	E06B 7/00
E 14242	C07D 231/00	E 14281	C07D 211/00	E 14320	C07D 495/00	E 14359	C09J 133/00
E 14243	A47J 31/00	E 14282	C07D 213/00	E 14321	F16H 33/00	E 14360	G21C 15/00
E 14244	B60N 2/00	E 14283	F01N 3/00	E 14322	A01N 43/00	E 14361	B21B 27/00
E 14245	B65D 17/00	E 14284	B29C 51/00	E 14323	H04W 4/00	E 14362	E21D 11/00
E 14246	H04W 24/00	E 14285	B62B 1/00	E 14324	F03D 1/00	E 14363	A23L 1/00
E 14247	B65G 19/00	E 14286	B08B 3/00	E 14325	C07D 471/00	E 14364	F16K 31/00
E 14248	A61K 31/00	E 14287	A61K 31/00	E 14326	E04F 15/00	E 14365	A01N 25/00
E 14249	C07D 213/00	E 14288	B65D 3/00	E 14327	B65G 1/00	E 14366	G10K 11/00
E 14250	H04B 1/00	E 14289	A01N 1/00	E 14328	A61K 9/00	E 14367	C09C 1/00
E 14251	H04W 8/00	E 14290	C07D 209/00	E 14329	A61K 39/00	E 14368	A63F 3/00
E 14252	A61K 9/00	E 14291	E04B 2/00	E 14330	B65G 1/00	E 14369	B44C 5/00
E 14253	C07C 255/00	E 14292	B65G 61/00	E 14331	B01J 23/00	E 14370	A61K 8/00
E 14254	A24D 3/00	E 14293	F24H 1/00	E 14332	B29C 45/00	E 14371	C07D 279/00
E 14255	F04B 39/00	E 14294	A61K 39/00	E 14333	A61K 9/00	E 14372	C07K 5/00
E 14256	F24D 19/00	E 14295	C07C 237/00	E 14334	F26B 11/00	E 14373	C07D 215/00
E 14257	B32B 27/00	E 14296	A61K 31/00	E 14335	A61Q 1/00	E 14374	A61K 31/00
E 14258	H01F 27/00	E 14297	C07D 207/00	E 14336	B29C 45/00	E 14375	A61K 35/00
E 14259	A61K 39/00	E 14298	G02C 7/00	E 14337	A21D 8/00	E 14376	C12Q 1/00
E 14260	C07K 14/00	E 14299	C12N 1/00	E 14338	B65H 75/00	E 14377	C07K 16/00
E 14261	C07D 309/00	E 14300	A61K 9/00	E 14339	B29B 7/00	E 14378	C12N 9/00
E 14262	B42D 3/00	E 14301	B65G 45/00	E 14340	E04B 2/00	E 14379	B65B 53/00
E 14263	G06F 17/00	E 14302	A61K 31/00	E 14341	C07D 213/00	E 14380	A61B 5/00

(51) A01N 1/00

(11) E 14289

(96) 04763576.8, 28.7.2004

(97) 1651034, 3.4.2013

(31) 03017131

(32) 29.7.2003

(33) EP

(73) Novartis AG, Basel, CH;

(72) RAKOCZI Ferenc Jozsef, MuttENZ, CH; HUG Jean-Louis, Oltingue/Ferette, FR;

(74) inventa Patentová a známková kancelária s.r.o., Bratislava, SK;

(86) PCT/EP2004/008465

(87) WO 2005/013687

(54) Organické zmesi

(51) A01N 25/00, A01N 37/00, A01N 35/00, A01N 43/00, A01N 59/00, A01P 1/00

(11) E 14365

(96) 09151791.2, 30.1.2009

(97) 2108260, 10.4.2013

(31) 124637 P, 08154448

(32) 18.4.2008, 11.4.2008

(33) US, EP

(73) Omya Development AG, Oftringen, CH;

(72) Di Maiuta Nicola, Zuchwil, CH; Schwarzentru-ber Patrick, Boppelsen, CH; Buri Matthias, Rothrist, CH; Gane Patrick Arthur Charles, Rothrist, CH;

(74) Hörmannová Zuzana, Ing., Bratislava, SK;

(54) Prostriedok, ktorý má biocidnu aktivitu pre vodné prípravky

- (51) **A01N 43/00, A01P 3/00**
(11) E 14322
(96) 10197181.0, 11.10.2005
(97) 2319309, 6.3.2013
(31) 102004049761
(32) 12.10.2004
(33) DE
(62) 05802244.3
(73) Arysta LifeScience Corporation, Tokyo, JP;
(72) Suty-Heinze Anne, Langenfeld, DE; Kerz-Moeh-
lendick Friedrich, Dr., Leverkusen, DE; Dutz-
mann Stefan, Dr., Langenfeld, DE; Heinemann
Ulrich, Dr., Leichlingen, DE;
(74) inventa Patentová a známková kancelária s.r.o.,
Bratislava, SK;
**(54) Fungicídne kombinácie účinných látok obsa-
hujúcich fluoxastrobín a boscalid**
-
- (51) **A21D 8/00, A21D 13/00, C12N 1/00, C12R 1/00**
(11) E 14337
(96) 09807504.7, 17.12.2009
(97) 2373173, 20.2.2013
(31) RM20080690
(32) 23.12.2008
(33) IT
(73) Giuliani S.p.A., Milano, IT;
(72) GIULIANI Giammaria, Milano, IT; BENEDUSI
Anna, Milano, IT; DI CAGNO Raffaella, Mila-
no, IT; RIZZELLO Carlo Giuseppe, Bari, IT; DE
ANGELIS Maria, Bari, IT; GOBBETTI Marco,
Bari, IT; CASSONE Angela, Bari, IT;
(74) Hörmannová Zuzana, Ing., Bratislava, SK;
(86) PCT/IT2009/000569
(87) WO 2010/073283
**(54) Spôsob mikrobiálnej biotechnológie pre kom-
pletnú degradáciu lepku v múke**
-
- (51) **A21D 13/00, A23L 1/00, A23G 1/00**
(11) E 14226
(96) 07823782.3, 6.9.2007
(97) 2061343, 27.3.2013
(31) 0607936
(32) 11.9.2006
(33) FR
(73) Kraft Foods Global Brands LLC, Northfield, Il-
linois, US;
(72) Rabault Jean-Luc, Ponthevrard, FR; Belouin Fran-
çois, Cerny, FR;
(74) Hörmannová Zuzana, Ing., Bratislava, SK;
(86) PCT/FR2007/051886
(87) WO 2008/031972
(54) Náplne
-
- (51) **A22C 13/00, B32B 27/00**
(11) E 14344
(96) 09743875.8, 27.10.2009
(97) 2398333, 1.5.2013
(31) 102009009859
(32) 20.2.2009
(33) DE
(73) Kuhne Anlagenbau GmbH, St. Augustin/Menden,
DE;
(72) SCHIFFMANN Jürgen, Hennef, DE;
- (74) PATENTSERVIS BRATISLAVA, a. s., Brati-
slava, SK;
(86) PCT/EP2009/007683
(87) WO 2010/094309
**(54) Jednvrstvá alebo viacvrstvá hadicová pot-
ravínarska fólia, ktorú možno údiť, sušiť vzdu-
chom, odlupovať, najmä plnoautomaticky odl-
upovať, na balenie potravín ako aj spôsob
jej výroby**
-
- (51) **A23J 1/00, A23C 3/00, A23C 9/00**
(11) E 14241
(96) 05815928.6, 6.12.2005
(97) 1943907, 20.3.2013
(31) 2005098
(32) 2.11.2005
(33) LT
(73) Fedaravicius Vytautas, Vilnius, LT;
(72) JUSKA Adomas, Vilnius, LT;
(74) inventa Patentová a známková kancelária s.r.o.,
Bratislava, SK;
(86) PCT/LT2005/000004
(87) WO 2007/052996
**(54) Spôsob výroby kazeínu a zariadenie na usku-
točňovanie tohto spôsobu**
-
- (51) **A23L 1/00**
(11) E 14363
(96) 09821427.3, 10.12.2009
(97) 2355670, 27.3.2013
(31) 201517 P
(32) 10.12.2008
(33) US
(73) Katholieke Universiteit Leuven, Leuven, BE; FU-
GEIA NV, Heverlee, BE;
(72) BROEKAERT Willem, Dilbeek, BE; COURTIN
Christophe, Wilssele, BE; DAMEN Bram, Balen,
BA; DELCOUR Jan, Heverlee, BE;
(74) Hörmannová Zuzana, Ing., Bratislava, SK;
(86) PCT/BE2009/000062
(87) WO 2010/066012
**(54) Potravina obsahujúca arabinoxylan a oligosa-
charidy**
-
- (51) **A24D 3/00**
(11) E 14254
(96) 03743106.1, 31.1.2003
(97) 1478248, 13.3.2013
(31) 79813
(32) 22.2.2002
(33) US
(73) Philip Morris Products S.A., Neuchâtel, CH;
(72) YANG Zuyin, Midlothian, VA, US; NEPOMU-
CENO Jose G., Beaverdam, VA, US; TAYLOR
Barbara G., Midlothian, VA, US;
(74) PATENTSERVIS BRATISLAVA, a. s., Brati-
slava, SK;
(86) PCT/US2003/002748
(87) WO 2003/071886
**(54) Aromatizovaný uhlík použiteľný ako filtrač-
ný materiál vo fajčiarskom výrobku**
-

(51) **A47J 31/00**
(11) E 14243
 (96) 10711595.8, 12.1.2010
 (97) 2387341, 6.3.2013
 (31) 09150556
 (32) 14.1.2009
 (33) EP
 (73) Nestec S.A., Vevey, CH;
 (72) TALON Christian, Vufflens-le-Château, CH; DENISART Jean-Luc, Cully, CH;
 (74) FAJNOR IP, s. r. o., Bratislava, SK;
 (86) PCT/EP2010/050244
 (87) WO 2010/081791
(54) Modulárny systém so samostatným modulom s malým pôdorysom

(51) **A61B 5/00**
(11) E 14380
 (96) 07122455.4, 6.12.2007
 (97) 1929941, 3.4.2013
 (31) FI20060310
 (32) 7.12.2006
 (33) IT
 (73) A. MENARINI INDUSTRIE FARMACEUTICHE RIUNITE S.R.L., Firenze, IT;
 (72) Dall'Oglio Giorgio, Milano, IT; Valgimigli Francesco, Firenze, IT;
 (74) ROTT, RŮŽIČKA & GUTTMANN, Bratislava, SK;
(54) Prenosné zariadenie na meranie a reguláciu analytov v biologických tekutinách

(51) **A61K 8/00, A61Q 19/00, C07K 14/00**
(11) E 14370
 (96) 08707263.3, 24.1.2008
 (97) 2121142, 3.4.2013
 (31) 07001658
 (32) 25.1.2007
 (33) EP
 (73) Biopharm Gesellschaft Zur Biotechnologischen Entwicklung Von Pharmaka mbH, Heidelberg, DE;
 (72) POHL Jens, Hambrücken, DE;
 (74) MAJLINGOVÁ & PARTNERS, s. r. o., Bratislava, SK;
 (86) PCT/EP2008/000552
 (87) WO 2008/089987
(54) Použitie GDF-5 na zlepšenie a zachovanie vzhľadu pokožky

(51) **A61K 9/00, A61K 31/00, A61K 47/00**
(11) E 14328
 (96) 05851715.2, 16.11.2005
 (97) 1833462, 17.4.2013
 (31) 0425266
 (32) 16.11.2004
 (33) GB
 (73) NORTON HEALTHCARE LIMITED, London, GB;
 (72) MILLER John, Aston Lane North Whitehouse, Runcorn, Cheshire, GB; RONALD Paul, Aston Lane North Whitehouse, Runcorn, Cheshire, GB; ASHLEY Adrian, Aston Lane North Whitehouse, Runcorn, Cheshire, GB; LAMB Paul, Aston Lane North Whitehouse, Runcorn, Cheshire, GB;

MACDONALD Donald, Aston Lane North Whitehouse, Runcorn, Cheshire, GB; OLIVER Martin, Aston Lane North Whitehouse, Runcorn, Cheshire, GB; POLLARD Matthew, Aston Lane North Whitehouse, Runcorn, Cheshire, GB;
 (74) Hörmannová Zuzana, Ing., Bratislava, SK;
 (86) PCT/US2005/041524
 (87) WO 2006/055632
(54) Farmaceutický proces výroby tepelne sterilizovaných suspenzií glukokortikoidov

(51) **A61K 9/00, A61K 31/00, A61K 47/00**
(11) E 14333
 (96) 10178998.0, 7.12.2005
 (97) 2260835, 6.3.2013
 (31) 634366 P, 655930 P
 (32) 7.12.2004, 23.2.2005
 (33) US, US
 (62) 05853385.2
 (73) Onyx Therapeutics, Inc., South San Francisco, CA, US;
 (72) Lewis Evan R., Pacifica, CA, US; Ho Mark Nguyen, San Jose, CA, US; Fonseca Fabiana N., New York, NY, US;
 (74) Hörmannová Zuzana, Ing., Bratislava, SK;
(54) Kompozícia na inhibíciu enzýmov proteazómu

(51) **A61K 9/00, A61K 31/00**
(11) E 14300
 (96) 03754116.6, 15.10.2003
 (97) 1553929, 27.3.2013
 (31) 2002301876, 2003066336
 (32) 16.10.2002, 12.3.2003
 (33) JP, JP
 (73) Takeda Pharmaceutical Company Limited, Osaka, JP;
 (72) AKIYAMA Yohko, Osaka-shi, Osaka, JP; KURASAWA Takashi, Osaka-shi, Osaka, JP; BANDO Hiroto, Osaka-shi, Osaka, JP; NAGAHARA Naoki, Osaka-shi, Osaka, JP;
 (74) Litváková Edita, Ing., Bratislava, SK;
 (86) PCT/JP2003/013155
 (87) WO 2004/035020
(54) Prípravok s regulovaným uvoľňovaním

(51) **A61K 9/00, A61K 31/00, A61P 17/00**
(11) E 14252
 (96) 10700730.4, 8.1.2010
 (97) 2379063, 13.3.2013
 (31) 200900034, 143613 P
 (32) 9.1.2009, 9.1.2009
 (33) DK, US
 (73) Forward Pharma A/S, Kobenhavn K, DK;
 (72) NILSSON Henrik, Feusisberg, CH; RUPP Roland, Bergisch Gladbach, DE;
 (74) PATENTSERVIS BRATISLAVA, a. s., Bratislava, SK;
 (86) PCT/EP2010/050172
 (87) WO 2010/079222
(54) Farmaceutický prípravok obsahujúci v eróznej matrici jeden alebo viac esterov fumarovej kyseliny

- (51) **A61K 31/00, A61P 25/00, A23L 1/00**
(11) E 14269
 (96) 08783745.6, 25.7.2008
 (97) 2193789, 20.2.2013
 (31) 200710066088
 (32) 3.8.2007
 (33) CN
 (73) Kunming Institute Of Botany, Chinese Academy Of Sciences, Yunnan, CN; Kunming Institute of Zoology, Chinese Academy of Sciences, Yunnan, CN; Kunming Jingbiao Biosciences R&d Co., Ltd., Yunnan, CN;
 (72) CHEN Jijun, Kunming Yunnan, CN; XU Lin, Kunming Yunnan, CN; ZHOU Jun, Kunming Yunnan, CN; LU Jun, Kunming Yunnan, CN; MAO Rongrong, Kunming Yunnan, CN; TIAN Meng, Kunming Yunnan, CN; ZHOU Qixin, Kunming Yunnan, CN; ZHANG Xuemei, Kunming Yunnan, CN; SHEN Yong, Kunming Yunnan, CN; JIANG Zhiyong, Kunming Yunnan, CN; ZUO Aixue, Kunming Yunnan, CN;
 (74) Belička Ivan, Ing., Banská Bystrica, SK;
 (86) PCT/CN2008/071752
 (87) WO 2009/018747
(54) Používanie 3,5-dihydroxytoluénu alebo jeho derivátov pri príprave lieku a funkčnej stravy na liečbu a prevenciu depresie

- (51) **A61K 31/00, A61K 45/00**
(11) E 14374
 (96) 07752686.1, 8.3.2007
 (97) 2026651, 17.4.2013
 (31) 780264 P
 (32) 8.3.2006
 (33) US
 (73) Cortria Corporation, Needham, MA, US;
 (72) KRANTZ Alexander, Boston, MA, US;
 (74) Korejzová Petra, JUDr., Bratislava, SK;
 (86) PCT/US2007/006004
 (87) WO 2007/103540
(54) Kombinačná terapia neselektívnymi inhibítormi COX na prevenciu poškodení žalúdka súvisiacich s COX

- (51) **A61K 31/00, A61K 9/00**
(11) E 14287
 (96) 11157006.5, 24.8.2007
 (97) 2399579, 3.4.2013
 (31) 840244 P
 (32) 25.8.2006
 (33) US
 (73) Purdue Pharma LP, Stamford, CT, US;
 (72) Mannion Richard Owen, Furlong, PA, US; Huang Haiyong Hugh, Princeton, NJ, US; McKenna William Henry, Yonkers, NY, US; O'Donnell Edward P., Basking Ridge, NJ, US;
 (74) Bušová Eva, JUDr., Bratislava, SK;
(54) Farmaceutické liekové formy

- (51) **A61K 31/00, A61K 9/00, C07D 417/00**
(11) E 14302
 (96) 06746900.7, 26.5.2006
 (97) 1884242, 17.4.2013
 (31) 2005153508
 (32) 26.5.2005
 (33) JP

- (73) Dainippon Sumitomo Pharma Co., Ltd., Osaka, JP;
 (72) FUJIHARA K., Ibaraki-shi, Osaka, JP;
 (74) PATENTSERVIS BRATISLAVA, a. s., Bratislava, SK;
 (86) PCT/JP2006/310571
 (87) WO 2006/126681
(54) Farmaceutický prípravok obsahujúci Lurazidón

- (51) **A61K 31/00, A61P 35/00**
(11) E 14265
 (96) 06819380.4, 9.11.2006
 (97) 1948180, 13.3.2013
 (31) 05110669
 (32) 11.11.2005
 (33) EP
 (73) Boehringer Ingelheim International GmbH, Ingelheim am Rhein, DE;
 (72) SOLCA Flavio, Wien, AT; AMELSBURG Andree, Southbury, C, US; STEHLE Gerd, Ehingen, DE; VAN MEEL Jacobus C., A., Moedling, AT; BAUM Anke, Wien, AT;
 (74) inventa Patentová a známková kancelária s.r.o., Bratislava, SK;
 (86) PCT/EP2006/068314
 (87) WO 2007/054551
(54) Kombinačné liečenie rakoviny zahŕňajúce EGFR/HER2 inhibítory

- (51) **A61K 31/00, A61K 9/00, A61K 47/00**
(11) E 14354
 (96) 07014491.0, 24.7.2007
 (97) 1886686, 10.4.2013
 (31) 102006034883
 (32) 25.7.2006
 (33) DE
 (73) Almirall Hermal GmbH, Reinbek, DE;
 (72) Brauel Anke, Dr., Hamburg, DE; Evers Dirk, Reinbek, DE; Evers Fritjof, Reinbek, DE; Fielhauer Sabine, Lauenburg, DE; Henning Dr., Falkenweg Buchholz/N, DE; Meyer Ricarda, Hanstedt, DE; Strahinjac Ivana, Hamburg, DE; Treudler Klaus, Dr., Seevetal, DE; Vollus Marlies, Hamburg, DE;
 (74) Bušová Eva, JUDr., Bratislava, SK;
(54) Farmaceutická kompozícia obsahujúca mo-metazón furoát

- (51) **A61K 31/00, A61K 47/00, A61K 48/00, A61K 9/00, C12N 15/00**
(11) E 14238
 (96) 06811872.8, 17.10.2006
 (97) 1946761, 3.4.2013
 (31) 2005303497
 (32) 18.10.2005
 (33) JP
 (73) Otsuka Pharmaceutical Co., Ltd., Tokyo, JP;
 (72) TOYOBUKU Hidekazu, Tokushima-shi Tokushima, JP; MIYAO Hideo, Tokushima-shi Tokushima, JP; SATO Masako, Tokushima-shi Tokushima, JP; SEKIGUCHI Kazuo, Otsu-shi Shiga, JP;
 (74) PATENTSERVIS BRATISLAVA, a. s., Bratislava, SK;

- (86) PCT/JP2006/320617
 (87) WO 2007/046356
 (54) **Nosičové prípravky na transport nukleovej kyseliny**

- (51) **A61K 31/00, A61P 31/00**
 (11) **E 14248**
 (96) 08785672.0, 22.8.2008
 (97) 2178533, 27.3.2013
 (31) 935668 P
 (32) 24.8.2007
 (33) US
 (73) Marinomed Biotechnologie GmbH, Vienna, AT;
 (72) GRASSAUER Andreas, Vienna, AT; PRIESCHL-GRASSAUER Eva, Vienna, AT;
 (74) Bachratá Magdaléna, Mgr., Bratislava, SK;
 (86) PCT/EP2008/006910
 (87) WO 2009/027057
 (54) **Protivírusová kompozícia obsahujúca sulfátovaný polysacharid: jota-karagénan**

- (51) **A61K 31/00, A61P 1/00**
 (11) **E 14296**
 (96) 09174788.1, 2.11.2009
 (97) 2322190, 3.4.2013
 (73) Promefarm S.r.l., Milano, IT;
 (72) Zonarotti Alessandro, Milano, IT; Brunetti Gabriele, Milano, IT; Cecchetti Sergio, Vignate, IT;
 (74) FAJNOR IP, s. r. o., Bratislava, SK;
 (54) **Prípravky na prečistenie čreva a ich použitie**

- (51) **A61K 35/00, A61K 39/00**
 (11) **E 14375**
 (96) 06733921.8, 26.1.2006
 (97) 1848813, 10.4.2013
 (31) 648153 P
 (32) 28.1.2005
 (33) US
 (73) Brigham Young University, Provo, UT, US; THE SCRIPPS RESEARCH INSTITUTE, La Jolla, CA, US; The University of Chicago, Chicago, Illinois, US;
 (72) TEYTON Luc, Del Mar, California, US; BENDELAC Albert, Chicago, Illinois, US; SAVAGE Paul, Mapleton, Utah, US;
 (74) MAJLINGOVÁ & PARTNERS, s. r. o., Bratislava, SK;
 (86) PCT/US2006/002781
 (87) WO 2006/083671
 (54) **Aktivácia bakteriálnymi glykolipidmi z CD1D obmedzených NKT buniek**

- (51) **A61K 39/00**
 (11) **E 14303**
 (96) 04722345.8, 22.3.2004
 (97) 1613346, 28.11.2012
 (31) 460301 P
 (32) 4.4.2003
 (33) US
 (73) Zoetis P LLC, Florham Park, New Jersey, US;
 (72) DOMINOWSKI Paul J., Kalamazoo, MI, US; KLOSE Pamela Kay, Groton, CT, US; KREBS Richard Lee, Lincoln, Nebraska, US; MANNAN Ramasamy M., Kalamazoo, MI, US;

- (74) Bušová Eva, JUDr., Bratislava, SK;
 (86) PCT/IB2004/000937
 (87) WO 2004/087204
 (54) **Mikrofluidizované emulzie typu olej vo vode a vakcínové kompozície**

- (51) **A61K 39/00, G01N 33/00, C07H 21/00, C12P 21/00, C07K 16/00**
 (11) **E 14329**
 (96) 06800000.9, 30.6.2006
 (97) 1896073, 6.3.2013
 (31) 695831 P
 (32) 30.6.2005
 (33) US
 (73) Janssen Biotech, Inc., Horsham, PA, US;
 (72) BENSON Jacqueline, Malvern, PA, US; CUNNINGHAM Mark, Kennett Square, PA, US; DUCHALA Cynthia, North Wales, PA, US; GILES-KOMAR Jill M., Downingtown, PA, US; LUO Jinquan, Malvern, PA, US; RYCYZYN Michael A., Berwyn, PA, US; SWEET Raymond, Bala Cynwyd, PA, US;
 (74) Hörmannová Zuzana, Ing., Bratislava, SK;
 (86) PCT/US2006/026174
 (87) WO 2007/005955
 (54) **Anti-IL-23 protilátky, kompozície, spôsoby a použitie**

- (51) **A61K 39/00, C12P 21/00, C12N 5/00, C07K 14/00, C07H 21/00, C12N 15/00**
 (11) **E 14294**
 (96) 10165159.4, 13.9.2005
 (97) 2229956, 24.4.2013
 (31) 608887 P, 658209 P
 (32) 13.9.2004, 4.3.2005
 (33) US, US
 (73) Genzyme Corporation, Cambridge, MA, US;
 (72) Scaria Abraham, Framingham, MA, US; Pechan Peter, Brookline, MA, US; Wadsworth Samuel, Shewsbury, MA, US;
 (74) FAJNOR IP, s. r. o., Bratislava, SK;
 (54) **Multimérne konštrukty**

- (51) **A61K 39/00**
 (11) **E 14259**
 (96) 07756509.1, 30.1.2007
 (97) 1981540, 20.3.2013
 (31) 763422 P
 (32) 30.1.2006
 (33) US
 (73) Grifols Therapeutics Inc., Research Triangle Park, NC, US;
 (72) SCUDERI Philip, JR., Chapel Hill, NC, US; SAFAVI Afshin, Chapel Hill, North Carolina, US; LANGEVIN Matthew G., Mebane, North Carolina 27302, US;
 (74) ROTT, RŮŽIČKA & GUTTMANN, Bratislava, SK;
 (86) PCT/US2007/061269
 (87) WO 2007/106617
 (54) **Spôsob liečenia a profylaxie ochorení spojených s ukladaním amyloidu použitím IgM**

- (51) **A61K 47/00**
 (11) **E 14348**
 (96) 06777520.5, 29.6.2006
 (97) 1904109, 3.4.2013
 (31) 695752 P, FI20060089
 (32) 29.6.2005, 4.4.2006
 (33) US, IT
 (73) L. MOLteni & C. dei Fratelli Alitti Societa' di Esercizio S.p.A., Scandicci, IT;
 (72) RONCUCCI Gabrio, Colle Val d'Elsa, IT; FAN-TETTI Lia, Firenze, IT; CHITI Giacomo, Prato, IT; DEI Donata, San Gimignano, IT; ALONGI Carmela, San Brancato di Sant'Arcangelo, IT; COCCHI Annalisa, Poggio A Caiano, IT; PAS-CHETTA Valentina, Ferrone, IT;
 (74) ROTT, RŮŽIČKA & GUTTMANN, Bratislava, SK;
 (86) PCT/EP2006/063695
 (87) WO 2007/000472
 (54) **Samosterilizačné výrobky**
-
- (51) **A61M 5/00**
 (11) **E 14352**
 (96) 10075229.4, 8.11.2002
 (97) 2221076, 10.4.2013
 (31) 337753 P
 (32) 9.11.2001
 (33) US
 (73) Alza Corporation, New Brunswick, NJ, US;
 (72) De la Serna Pedro, San Jose, CA, US; Gilbert Scott Jay, Menlo Park, CA, US;
 (74) Hörmannová Zuzana, Ing., Bratislava, SK;
 (54) **Pneumaticky poháňaný autoinjektor**
-
- (51) **A61M 16/00**
 (11) **E 14232**
 (96) 02756567.0, 19.7.2002
 (97) 1409054, 20.2.2013
 (31) 307060 P, 392314 P
 (32) 20.7.2001, 28.6.2002
 (33) US, US
 (73) THE RESEARCH FOUNDATION OF STATE UNIVERSITY OF NEW YORK AT BUFFALO, Amherst, NY, US;
 (72) FUHRMAN Bradley P., Buffalo, NY, US; DOW-HY Mark S., Buffalo, NY, US;
 (74) ROTT, RŮŽIČKA & GUTTMANN, Bratislava, SK;
 (86) PCT/US2002/023192
 (87) WO 2003/008017
 (54) **Zariadenie na izoláciu základného prietoku**
-
- (51) **A61Q 1/00, A61Q 19/00, A61K 8/00**
 (11) **E 14335**
 (96) 08867477.5, 17.10.2008
 (97) 2197553, 27.2.2013
 (31) 0707254
 (32) 17.10.2007
 (33) FR
 (73) SCA TISSUE FRANCE, Bois-Colombes, FR;
 (72) CLERMONT Anne-Gaëlle, Colmar, FR; FLORENCE Jocelyne, Lapoutroie, FR; BRET Bruno, Wintzenheim, FR;
 (74) Hörmannová Zuzana, Ing., Bratislava, SK;
-
- (86) PCT/FR2008/001465
 (87) WO 2009/083671
 (54) **Spôsob výroby výrobku na čistenie a/alebo ošetrovanie**
-
- (51) **A63F 3/00, G07C 15/00, G07F 17/00**
 (11) **E 14368**
 (96) 09306119.0, 20.11.2009
 (97) 2324893, 27.3.2013
 (73) La Francaise Des Jeux, Boulogne Billancourt, FR;
 (72) Porteaux Etienne, Paris, FR; Gallerne Karine, Linas, FR; Keller Cécile, Boulogne Billancourt, FR; Maupas-Oudinot Jean-Baptiste, Paris, FR;
 (74) MAJLINGOVÁ & PARTNERS, s. r. o., Bratislava, SK;
 (54) **Systém stieracej hry a príslušný herný nosič**
-
- (51) **B01D 25/00, C02F 11/00**
 (11) **E 14319**
 (96) 10711729.3, 10.2.2010
 (97) 2396098, 16.1.2013
 (31) MS20090002
 (32) 10.2.2009
 (33) IT
 (73) Tenova S.p.A., Milano, IT;
 (72) Tongiani Stefano, Massa, IT;
 (74) Bušová Eva, JUDr., Bratislava, SK;
 (86) PCT/IT2010/000045
 (87) WO 2010/092612
 (54) **Filtračný lis s kombinovanou činnosťou**
-
- (51) **B01D 53/00, C01D 7/00, C01F 11/00, F23J 15/00**
 (11) **E 14313**
 (96) 10725012.8, 14.5.2010
 (97) 2411123, 24.4.2013
 (31) 102009025171, 102009025312, 102009030628, 102009030902
 (32) 12.6.2009, 15.6.2009, 25.6.2009, 26.6.2009
 (33) DE, DE, DE, DE
 (73) DrySo Tec GmbH, Essen, DE;
 (72) MORUN Bernd, Essen, DE; SCHMIDT Paul-Udo, Haltern am See, DE;
 (74) Korejzová Petra, JUDr., Bratislava, SK;
 (86) PCT/EP2010/002983
 (87) WO 2010/142369
 (54) **Spôsob spracovania odpadových plynov obsahujúcich oxidy síry**
-
- (51) **B01J 23/00, B01J 38/00**
 (11) **E 14331**
 (96) 08873218.5, 29.10.2008
 (97) 2259872, 13.3.2013
 (31) 68966, 287365
 (32) 11.3.2008, 8.10.2008
 (33) US, US
 (73) STEAG Energy Services GmbH, Essen, DE;
 (72) HARTENSTEIN Hans-Ulrich, Cramerton, NC, US; HOFFMANN Thies, Lake Wylie, SC, US;
 (74) Hörmannová Zuzana, Ing., Bratislava, SK;
 (86) PCT/US2008/012256
 (87) WO 2009/113996

(54) Spôsob regenerácie katalyzátora pre selektívnu katalytickú redukciu otráveného fosforovými zložkami v dymových plynoch

(51) B08B 3/00

(11) E 14286

(96) 10425291.1, 8.9.2010

(97) 2428285, 20.3.2013

(73) Sicurezza e Ambiente S.p.A., Rome, IT;

(72) Cacciotti Angelo, Rome, IT;

(74) Holoubková Mária, Ing., Bratislava, SK;

(54) Viacúčelové vozidlo na obnovenie bezpečného a zjazdného stavu cesty po automobilových nehodách prostredníctvom vyčistenia povrchu vozovky

(51) B21B 27/00

(11) E 14361

(96) 08762753.5, 2.6.2008

(97) 2164651, 3.4.2013

(31) 07290689

(32) 4.6.2007

(33) EP

(73) ArcelorMittal France, Saint Denis, FR;

(72) VANDERSCHUEREN Dirk, Rosstdaal, BE; VAN POECKE Patrick, Zaffelare, BE;

(74) MAJLINGOVÁ & PARTNERS, s. r. o., Bratislava, SK;

(86) PCT/IB2008/001403

(87) WO 2008/149195

(54) Valcovacia stolica s chladiacim zariadením a spôsob valcovania

(51) B22D 17/00

(11) E 14227

(96) 10706367.9, 18.1.2010

(97) 2379250, 13.3.2013

(31) MI20090061

(32) 21.1.2009

(33) IT

(73) Brondolin S.p.A., Cassano Magnago (Varese), IT;

(72) BRONDOLIN Davide, Gallarate (va), IT;

(74) PATENTSERVIS BRATISLAVA, a. s., Bratislava, SK;

(86) PCT/IB2010/050223

(87) WO 2010/084454

(54) Piest pre zápusťkové liatie pod tlakom do chladenej komory

(51) B23K 26/00, B23K 33/00, B21D 51/00

(11) E 14229

(96) 05700311.3, 14.1.2005

(97) 1713612, 20.3.2013

(31) 542004, PCT/CH2004/000368

(32) 15.1.2004, 17.6.2004

(33) CH, WO

(73) CREBOCAN AG, Bütschwil, CH;

(72) BOLTSHAUSER Werner, Bütschwil, CH;

(74) FAJNOR IP, s. r. o., Bratislava, SK;

(86) PCT/CH2005/000016

(87) WO 2005/068127

(54) Spôsob a zariadenie na výrobu telesa plechovky a teleso plechovky

(51) B26D 1/00, B32B 41/00, G02B 5/00, B32B 38/00

(11) E 14304

(96) 11179967.2, 2.9.2011

(97) 2426529, 10.4.2013

(31) 2010197413, 2011108630

(32) 3.9.2010, 13.5.2011

(33) JP, JP

(73) Nitto Denko Corporation, Ibaraki-shi, Osaka, JP;

(72) Goto Shusaku, Ibaraki-shi Osaka, JP; Miyatake Minoru, Ibaraki-shi Osaka, JP; Mori Tomohiro, Ibaraki-shi Osaka, JP; Kamijo Takashi, Ibaraki-shi Osaka, JP; Nakazono Takuya, Ibaraki-shi Osaka, JP; Kitagawa Takeharu, Ibaraki-shi Osaka, JP;

(74) FAJNOR IP, s. r. o., Bratislava, SK;

(54) Spôsob výroby kotúča pásu laminátu s polarizačným filmom

(51) B29B 7/00, B29C 47/00

(11) E 14266

(96) 09765580.7, 12.6.2009

(97) 2291271, 1.5.2013

(31) 102008029303

(32) 20.6.2008

(33) DE

(73) Bayer Intellectual Property GmbH, Monheim, DE;

(72) BIERDEL Michael, Leverkusen, DE; KÖNIG Thomas, Leverkusen, DE; CONZEN Carsten, Leverkusen, DE; LIESENFELDER Ulrich, Bergisch Gladbach, DE; KOHLGRÜBER Klemens, Kürten, DE; RUDOLF Reiner, Leverkusen, DE; RECHNER Johann, Kempen, DE;

(74) inventa Patentová a známková kancelária s.r.o., Bratislava, SK;

(86) PCT/EP2009/004248

(87) WO 2009/153000

(54) Spôsob vytlačovania plastických hmôt

(51) B29B 7/00, B29C 47/00

(11) E 14339

(96) 09765528.6, 30.5.2009

(97) 2303530, 13.2.2013

(31) 102008029305

(32) 20.6.2008

(33) DE

(73) Bayer Intellectual Property GmbH, Monheim, DE;

(72) KÖNIG Thomas, Leverkusen, DE; BIERDEL Michael, Leverkusen, DE; LIESENFELDER Ulrich, Bergisch Gladbach, DE; KOHLGRÜBER Klemens, Kürten, DE; RECHNER Johann, Kempen, DE;

(74) inventa Patentová a známková kancelária s.r.o., Bratislava, SK;

(86) PCT/EP2009/003891

(87) WO 2009/152948

(54) Spôsob vytlačovania plastických hmôt

(51) B29C 45/00, B29C 49/00, B65D 23/00, B65D 25/00, B29C 43/00

(11) E 14336

(96) 04812904.3, 3.12.2004

(97) 1744962, 16.1.2013

(31) 844897

(32) 13.5.2004

(33) US

- (73) Plastipak Packaging Inc., Plymouth, MI, US;
 (72) PEDMO Marc A., Litchfield, OH, US; SIM-
 PSON Thomas J., Marshallville, OH, US; SAI-
 NATO Michael J., Wadsworth, OH, US;
 (74) Mešková Viera, Ing., Bratislava, SK;
 (86) PCT/US2004/040481
 (87) WO 2005/113343

(54) Spôsob vytvárania plastových predmetov

(51) B29C 45/00

(11) E 14332

- (96) 07801861.1, 24.8.2007
 (97) 2094464, 27.3.2013
 (31) 102006049669
 (32) 18.10.2006
 (33) DE
 (73) Günther Heiskanaltechnik GmbH, Frankenberg/-
 Eder, DE;
 (72) GÜNTHER Herbert, Allendorf/Eder, DE;
 (74) Hörmannová Zuzana, Ing., Bratislava, SK;
 (86) PCT/EP2007/007433
 (87) WO 2008/046465

(54) Elektrické vykurovacie zariadenie pre systémy s horúcimi kanálmi a spôsob jeho výroby

(51) B29C 51/00

(11) E 14284

- (96) 10730076.6, 21.6.2010
 (97) 2445700, 17.4.2013
 (31) 102009030656
 (32) 25.6.2009
 (33) DE
 (73) Renolit SE, Worms, DE;
 (72) HELD Lothar, Lampertheim, DE; HAYER Sas-
 cha, Biblis, DE;
 (74) PATENTSERVIS BRATISLAVA, a. s., Brati-
 slava, SK;
 (86) PCT/EP2010/003736
 (87) WO 2011/006576

**(54) Zariadenie a spôsob analýzy procesu tvarova-
 nia za tepla v laminovacom zariadení**

(51) B29D 22/00, B66F 3/00

(11) E 14279

- (96) 10191598.1, 17.11.2010
 (97) 2332879, 16.1.2013
 (31) 102009047758
 (32) 9.12.2009
 (33) DE
 (73) Vetter GmbH, Zülpich, DE;
 (72) Bonus Egon, Kall, DE;
 (74) Bušová Eva, JUDr., Bratislava, SK;
**(54) Zdvíhací vankúš z pásového gumového mate-
 riálu vulkanizovaného za tepla v lise a spôsob
 jeho výroby**

(51) B32B 27/00, A22C 13/00

(11) E 14257

- (96) 07785930.4, 6.7.2007
 (97) 2076138, 6.3.2013
 (31) 102006046483
 (32) 29.9.2006
 (33) DE

(73) KUHNE ANLAGENBAU GmbH, St. Augustin/-
 Menden, DE;

- (72) SCHIFFMANN Jürgen, Hennef, DE;
 (74) PATENTSERVIS BRATISLAVA, a. s., Brati-
 slava, SK;
 (86) PCT/EP2007/006025
 (87) WO 2008/040404

**(54) Viacvrstvový plochý alebo hadicový potravi-
 nový obal alebo fólia**

(51) B41J 2/00

(11) E 14275

- (96) 07862050.7, 14.11.2007
 (97) 2209645, 27.3.2013
 (73) Hewlett-Packard Development Company, L.P.,
 Houston, TX, US;
 (72) TORGERSON Joseph M., Corvallis OR, US;
 BENJAMIN Trudy, Vancouver WA, US; BRU-
 CE Kevin, Corvallis OR, US;
 (74) Bachratá Magdaléna, Mgr., Bratislava, SK;
 (86) PCT/US2007/023991
 (87) WO 2009/064271

**(54) Tlačová hlava pre atramentové tlačiarne so
 zdieľanými dátovými vedeniami**

**(51) B42D 3/00, B42D 15/00, B42D 1/00,
 B42D 13/00**

(11) E 14262

- (96) 07747363.5, 4.4.2007
 (97) 2001686, 20.3.2013
 (31) 1031513
 (32) 4.4.2006
 (33) NL
 (73) Morpho B.V., Haarlem, NL;
 (72) VAN DEN BERG Jan, Gouda, NL; WESSE-
 LINK Wilhelmus Johannes, Haarlem, NL;
 (74) Hörmannová Zuzana, Ing., Bratislava, SK;
 (86) PCT/NL2007/050139
 (87) WO 2007/114700

(54) Spojovacia vrstva vystužená vláknami

(51) B44C 5/00, B32B 13/00, E04C 2/00

(11) E 14369

- (96) 10713971.9, 16.4.2010
 (97) 2419280, 27.3.2013
 (31) 102009017661
 (32) 16.4.2009
 (33) DE
 (73) Interglarion Limited, Engomi, Nikosia, CY;
 (72) BAUER Jörg R., Weingarten, DE;
 (74) MAJLINGOVÁ & PARTNERS, s. r. o., Brati-
 slava, SK;
 (86) PCT/EP2010/055044
 (87) WO 2010/119122

(54) Spôsob výroby potlačateľnej stavebnej dosky

(51) B60G 17/00, B60G 5/00

(11) E 14228

- (96) 11165906.6, 12.5.2011
 (97) 2390121, 6.3.2013
 (31) 102010017172, 102010037260, 102010037700
 (32) 31.5.2010, 1.9.2010, 22.9.2010
 (33) DE, DE, DE

- (73) Schmitz Cargobull Gotha GmbH, Gotha, DE;
 (72) Eberle Reinhard, Erbach, DE; Volz Siegfried, Oberdisingen, DE; Dumpich Sven, Gotha, DE;
 (74) inventa Patentová a známková kancelária s.r.o., Bratislava, SK;
(54) Príves úžitkového vozidla a ovládacie zariadenie k sústave pneumatického pérovania

- (51) B60N 2/00**
(11) E 14345
 (96) 10704502.3, 3.2.2010
 (97) 2307230, 17.4.2013
 (31) 102009008576
 (32) 12.2.2009
 (33) DE
 (73) KEIPER GmbH & Co. KG, Kaiserslautern, DE;
 (72) SCHÜLER Rolf, Heiligenhaus, DE; BOSSMANN Bernd, Mettmann, DE;
 (74) inventa Patentová a známková kancelária s.r.o., Bratislava, SK;
 (86) PCT/EP2010/000650
 (87) WO 2010/091816
(54) Pohonné zariadenie

- (51) B60N 2/00**
(11) E 14318
 (96) 07857059.5, 21.12.2007
 (97) 2125423, 24.4.2013
 (31) 102006062461, 102007016167, 102007030427
 (32) 28.12.2006, 2.4.2007, 29.6.2007
 (33) DE, DE, DE
 (73) Johnson Controls GmbH, Burscheid, DE;
 (72) MILDT Helmut R., Lindlar, DE; ALBERS Franz, Köln, DE; IHNKEN Andreas, Leichlingen, DE;
 (74) inventa Patentová a známková kancelária s.r.o., Bratislava, SK;
 (86) PCT/EP2007/011346
 (87) WO 2008/080587
(54) Usporiadanie zadného sedadla

- (51) B60N 2/00**
(11) E 14244
 (96) 11006684.2, 16.8.2011
 (97) 2420403, 3.4.2013
 (31) 102010034504, 102011018338
 (32) 16.8.2010, 20.4.2011
 (33) DE, DE
 (73) Johnson Controls GmbH, Burscheid, DE;
 (72) Labuwy Cornel, Remscheid, DE; Zynda Martin, Burscheid, DE; Kienke Ingo, Wermelskirchen, DE; Finner Holger, Hückeswagen, DE; Moog Michael, Solingen, DE;
 (74) inventa Patentová a známková kancelária s.r.o., Bratislava, SK;
(54) Prestavovacie zariadenie pre sedadlo vozidla, obzvlášť na nastavovanie sklonu operadla

- (51) B60R 19/00, F16F 7/00**
(11) E 14351
 (96) 10165273.3, 8.6.2010
 (97) 2266846, 17.4.2013
 (31) 102009024549
 (32) 8.6.2009
 (33) DE

- (73) Faurecia Exteriors GmbH, Stadthagen, DE;
 (72) Sautner Anton, Treuchtlingen, DE; Diaz Sanchez Francisco Javier, Pleinfeld, DE; Ortner Florian, Weissenburg, DE; Kunze Manfred, Treuchtlingen, DE; Eckert Rolf, Mörfelden-Walldorf, DE;
 (74) Tomeš Pavol, Ing., Bratislava, SK;
(54) Prvok na absorbciu energie pre systémy vedenia čelného nárazu na automobiloch

- (51) B62B 1/00, B62B 5/00, B66F 9/00, B66B 1/00**
(11) E 14285
 (96) 10713039.5, 15.4.2010
 (97) 2419363, 10.4.2013
 (31) 2002749
 (32) 15.4.2009
 (33) NL
 (73) van der Helm Hermanus Cornelis, Den Haag, NL;
 (72) van der Helm Hermanus Cornelis, Den Haag, NL;
 (74) Litvák Lenka, Ing., Bratislava, SK;
 (86) PCT/NL2010/050196
 (87) WO 2010/120176
(54) Zdvihný ručný vozík

- (51) B65B 53/00, B65D 71/00**
(11) E 14379
 (96) 10180327.8, 27.9.2010
 (97) 2433874, 3.4.2013
 (73) Felix Waldner GmbH, Linz, AT;
 (72) Wagner Hugo Junior, Linz, AT; Wagner Hugo Senior, Linz, AT;
 (74) ROTT, RŮŽIČKA & GUTTMANN, Bratislava, SK;
(54) Spôsob balenia baleného tovaru a obal pre balený tovar

- (51) B65D 3/00, B65D 25/00, B65D 81/00**
(11) E 14288
 (96) 10008013.4, 26.9.2007
 (97) 2256047, 6.3.2013
 (31) 202006018406 U
 (32) 5.12.2006
 (33) DE
 (73) SEDA S.p.A., Arzano-Napoli, IT;
 (72) D'Amato Gianfranco, Arzano Napoli, IT;
 (74) Guniš Jaroslav, Mgr., Bratislava, SK;
(54) Nádoba

- (51) B65D 17/00**
(11) E 14245
 (96) 10731770.3, 19.5.2010
 (97) 2432703, 13.3.2013
 (31) 0902496
 (32) 20.5.2009
 (33) FR
 (73) Ardagh MP Group Netherlands B.V., Deventer, NL;
 (72) OUDART Patrick, Mezeray, FR; LEGRESY Jean-Marc, La Fleche, FR;
 (74) Bušová Eva, JUDr., Bratislava, SK;
 (86) PCT/FR2010/050973
 (87) WO 2010/133809
(54) Kovový kryt pre teleso nádoby s výstužnými výliskami

- (51) **B65D 47/00**
 (11) **E 14274**
 (96) 08802873.3, 13.10.2008
 (97) 2346742, 3.4.2013
 (31) 202008012116 U
 (32) 12.9.2008
 (33) DE
 (73) SEDA S.p.A., Arzano-Napoli, IT;
 (72) D'AMATO Gianfranco, Arzano Napoli, IT;
 (74) Guniš Jaroslav, Mgr., Bratislava, SK;
 (86) PCT/EP2008/008650
 (87) WO 2010/028677
 (54) **Uzavratateľné veko pre nádoby, najmä pre papierový téglík**
-
- (51) **B65G 1/00**
 (11) **E 14327**
 (96) 08803332.9, 28.8.2008
 (97) 2185447, 13.3.2013
 (31) 102007040863
 (32) 29.8.2007
 (33) DE
 (73) Hänel & CO., Altstätten, CH;
 (72) HÄNEL Joachim, Bad Friedrichshall, DE;
 (74) Bušová Eva, JUDr., Bratislava, SK;
 (86) PCT/EP2008/061320
 (87) WO 2009/027479
 (54) **Skladovací regál s dopravným zariadením**
-
- (51) **B65G 1/00, B65G 47/00**
 (11) **E 14330**
 (96) 11172532.1, 4.7.2011
 (97) 2407399, 24.4.2013
 (31) 102010031223
 (32) 12.7.2010
 (33) DE
 (73) BITO-Lagertechnik Bittmann GmbH, Meisenheim, DE;
 (72) Kemperdick Arthur, Niederwörresbach, DE;
 (74) Hörmannová Zuzana, Ing., Bratislava, SK;
 (54) **Zadržiacie zabezpečenie pre skladový tovar v priebežnom regáli**
-
- (51) **B65G 17/00**
 (11) **E 14233**
 (96) 08450118.8, 30.7.2008
 (97) 2025627, 30.1.2013
 (31) 12232007
 (32) 3.8.2007
 (33) AT
 (73) Springer Maschinenfabrik AG, Friesach, AT;
 (72) Roth Heinz, Friesach, AT; Ebner Franz, Rangsdorf, AT;
 (74) Bušová Eva, JUDr., Bratislava, SK;
 (54) **Priečny transportér**
-
- (51) **B65G 19/00, B65G 21/00, B65B 7/00**
 (11) **E 14247**
 (96) 09843805.4, 10.8.2009
 (97) 2464587, 27.3.2013
 (73) Reepack S.r.l., Seriate (BG), IT;
 (72) VALLI Livio, Bergamo, IT;
 (74) Korejzová Petra, JUDr., Bratislava, SK;
- (86) PCT/IB2009/006495
 (87) WO 2011/018674
 (54) **Privádzač a polohovač diskretných produktov, a systém na zatavovanie nádob použitím takéhoto privádzača a polohovača**
-
- (51) **B65G 21/00**
 (11) **E 14306**
 (96) 10290289.7, 3.6.2010
 (97) 2258636, 17.4.2013
 (31) 0902696
 (32) 4.6.2009
 (33) FR
 (73) Malteurop Groupe, Reims, FR;
 (72) Julien Denis, Beaumont sur Vesle, FR;
 (74) Bušová Eva, JUDr., Bratislava, SK;
 (54) **Nosná kostra pásového dopravníka, dopravník s nosnou kostrou a súbor vytvárajúci nosnú kostru pásového dopravníka**
-
- (51) **B65G 45/00**
 (11) **E 14301**
 (96) 09744675.1, 26.10.2009
 (97) 2356047, 24.4.2013
 (31) 102008056662
 (32) 10.11.2008
 (33) DE
 (73) Rema Tip Top GmbH, Poing, DE;
 (72) PUCHALLA Adam, Marl, DE;
 (74) PATENTSERVIS BRATISLAVA, a. s., Bratislava, SK;
 (86) PCT/EP2009/064040
 (87) WO 2010/052145
 (54) **Segmentové teleso pre stierač dopravníkového pásu**
-
- (51) **B65G 61/00, B65G 57/00, B65G 60/00, B65G 67/00**
 (11) **E 14292**
 (96) 06733046.4, 8.5.2006
 (97) 1885636, 17.4.2013
 (31) 1028990
 (32) 9.5.2005
 (33) NL
 (73) Copal Development B.V., GE 's-Heerenberg, NL;
 (72) SCHENNING Jozef Gerhardus Henricus Maria, HA 's-Heerenberg, NL;
 (74) Belička Ivan, Ing., Banská Bystrica, SK;
 (86) PCT/NL2006/000242
 (87) WO 2006/121329
 (54) **Prístroj na vykladanie nákladových jednotiek**
-
- (51) **B65H 23/00, G09F 9/00, B29D 11/00**
 (11) **E 14273**
 (96) 09701126.6, 7.1.2009
 (97) 2230201, 20.3.2013
 (31) 2008003418, 2009001340
 (32) 10.1.2008, 7.1.2009
 (33) JP, JP
 (73) Nitto Denko Corporation, Osaka, JP;
 (72) KITADA Kazuo, Ibaraki-shi Osaka, JP; NAKAZONO Takuya, Ibaraki-shi Osaka, JP; KOISHIO Satoru, Ibaraki-shi Osaka, JP; YURA Tomokazu, Ibaraki-shi Osaka, JP;

- (74) Guniš Jaroslav, Mgr., Bratislava, SK;
 (86) PCT/JP2009/050075
 (87) WO 2009/088013
(54) Systém na výrobu optickej zobrazovacej jednotky

-
- (51) B65H 75/00, B21C 47/00**
(11) E 14338
 (96) 09752161.1, 10.11.2009
 (97) 2349888, 16.1.2013
 (31) 08170066
 (32) 27.11.2008
 (33) EP
 (73) NV Bekaert SA, Zwevegem, BE;
 (72) PAUWELS Luc, Waarschoot, BE;
 (74) inventa Patentová a známková kancelária s.r.o., Bratislava, SK;
 (86) PCT/EP2009/064821
 (87) WO 2010/060779
(54) Zlepšená cievka na navíjanie drôtu

-
- (51) C04B 22/00, C04B 28/00**
(11) E 14353
 (96) 09709005.4, 5.2.2009
 (97) 2254848, 10.4.2013
 (31) 26490
 (32) 6.2.2008
 (33) US
 (73) Imi Tami Institute For Research And Development Ltd., Kiryat-Ata, IL;
 (72) WEISSMAN Aharon, M.P. Misgav, IL; GORELIK Yelena, Kiryat Byalik, IL; VULTZ Eyal Yehiela, Kfar Saba, IL; PERLE Dorit, Haifa, IL; MASRI Basam, Haifa, IL; SHIKOLSKY Gideon, Kiryat Motzkin, IL; HANUKA Ezraha, Haifa, IL; FRIM Ron, Haifa, IL; GINZBERG Eyal, Zikhron-Yaakov 30900, IL;
 (74) Hörmannová Zuzana, Ing., Bratislava, SK;
 (86) PCT/IL2009/000139
 (87) WO 2009/098692
(54) Prísady na zmenu rýchlosti tvrdnutia chemikálie viazaných silikofosfátových cementov a spôsob jej uskutočnenia

-
- (51) C04B 28/00, C04B 40/00**
(11) E 14230
 (96) 10194203.5, 8.12.2010
 (97) 2336096, 6.3.2013
 (31) 102009057710
 (32) 10.12.2009
 (33) DE
 (73) Fels-Werke GmbH, Goslar, DE;
 (72) Boenkendorf Ulf, Dr., Holle, DE; Stumpf Thomas, Dr., Bad Harzburg, DE;
 (74) ROTT, RŮŽIČKA & GUTTMANN, Bratislava, SK;
(54) Tvarovka zo suchej malty a spôsob jej výroby

-
- (51) C07C 231/00, C07C 233/00**
(11) E 14235
 (96) 08869959.0, 23.12.2008
 (97) 2240433, 20.3.2013
 (31) 08150057
 (32) 4.1.2008
 (33) EP

- (73) F. Hoffmann-Roche AG, Basel, CH;
 (72) BUBENDORF André, Uffheim, FR; GOLDBACH Pierre, Rixheim, FR; GRASSMANN Olaf, Loerrach, DE; HENNIG Michael, Weil am Rhein, DE; SAUER Ines, Mannheim, DE; TRUSSARDI René, Birsfelden, CH;
 (74) Bušová Eva, JUDr., Bratislava, SK;
 (86) PCT/EP2008/068219
 (87) WO 2009/087062
(54) Polymorfne formy oseltamivir fosfátu

-
- (51) C07C 237/00, C07C 231/00**
(11) E 14295
 (96) 06760544.4, 25.5.2006
 (97) 1890996, 24.4.2013
 (31) 684955 P
 (32) 27.5.2005
 (33) US
 (73) Wyeth LLC, Madison, NJ, US;
 (72) KRISHNAN Lalitha, Suffern, NY, US; DESHMUKH Subodh S., White Plains, NY, US; HADFIELD Anthony, St. Petersburg, FL, US; HUANG James W., Hillsborough, NJ, US; KU Mannching Sherry, Thiells, NY, US;
 (74) Tomeš Pavol, Ing., Bratislava, SK;
 (86) PCT/US2006/020871
 (87) WO 2006/128150
(54) Kryštalické pevné formy tigecyklínu a spôsoby ich prípravy

-
- (51) C07C 255/00, C07D 213/00, C07D 333/00, C07C 237/00, A61K 31/00**
(11) E 14253
 (96) 10712442.2, 2.4.2010
 (97) 2414323, 13.3.2013
 (31) 0952196, 246446 P
 (32) 3.4.2009, 28.9.2009
 (33) FR, US
 (73) Pierre Fabre Medicament, Boulogne-Billancourt, FR;
 (72) CUISIAT Stéphane, Castres, FR; NEWMAN-TANCREDI Adrian, Castres, FR; VITTON Olivier, Lempaut, FR; VACHER Bernard, Castres, FR;
 (74) PATENTSERVIS BRATISLAVA, a. s., Bratislava, SK;
 (86) PCT/EP2010/054452
 (87) WO 2010/112597
(54) Deriváty aminocyklobutánu alebo aminocyklobuténu, spôsob ich prípravy a ich použitie ako liečiv

-
- (51) C07C 317/00, C07D 213/00, C07D 295/00, A61K 31/00, A61P 11/00, A61P 17/00, A61P 37/00**
(11) E 14309
 (96) 09751894.8, 9.11.2009
 (97) 2346819, 10.4.2013
 (31) 115133 P, 222182 P
 (32) 17.11.2008, 1.7.2009
 (33) US, US
 (73) F. Hoffmann-Roche AG, Basel, CH;
 (72) CHEN Li, Shanghai, CN; FIROOZANIA Fariborz, Florham Park New Jersey, US; GILLESPIE Paul, Westfield New Jersey, US; HE Yun, Shanghai, CN; LIN Tai-An, Pequannock New Jersey, US;

- MERTZ Eric, Fair Lawn New Jersey, US; SO Sung-Sau, Verona New Jersey, US; YUN Hong-Ying, Shanghai, CN; ZHANG Zhenshan, Shanghai, CN;
- (74) Bušová Eva, JUDr., Bratislava, SK;
- (86) PCT/EP2009/064810
- (87) WO 2010/055004
- (54) **Naftylactové kyseliny**
-
- (51) **C07D 207/00, C07D 209/00, A61K 31/00, A61P 5/00, A61P 15/00, A61P 19/00**
- (11) **E 14297**
- (96) 08792430.4, 6.8.2008
- (97) 2176220, 27.3.2013
- (31) 2007205966, 2007299658
- (32) 7.8.2007, 19.11.2007
- (33) JP, JP
- (73) Takeda Pharmaceutical Company Limited, Osaka, JP;
- (72) HASUOKA Atsushi, Fujisawa, Kanagawa, JP;
- (74) Litváková Edita, Ing., Bratislava, SK;
- (86) PCT/JP2008/064500
- (87) WO 2009/020234
- (54) **Pyrolidin-2-ónové deriváty ako modulátory androgénového receptora**
-
- (51) **C07D 209/00**
- (11) **E 14317**
- (96) 07784350.6, 7.6.2007
- (97) 2032533, 3.4.2013
- (31) 804527 P, 867878 P
- (32) 12.6.2006, 30.11.2006
- (33) US, US
- (73) Novartis AG, Basel, CH;
- (72) ACEMOGLU Murat, Basel, CH; BAJWA Joginder S., Elmwood Park, New Jersey, US; PARKER David John, West Milford, New Jersey, US; SLADE Joel, Flanders, New Jersey, US;
- (74) inventa Patentová a známková kancelária s.r.o., Bratislava, SK;
- (86) PCT/US2007/070564
- (87) WO 2007/146718
- (54) **Spôsob prípravy N-hydroxy-3[4-[[[2-(2-metyl-1H-indol-3-yl)etyl]-amino]metyl]fenyl]-2E-2-propénamidu a východiskových materiálov na jeho prípravu**
-
- (51) **C07D 209/00, C07D 401/00, C07D 487/00, A61K 31/00, A61P 33/00, A61P 31/00, A61P 35/00, A61P 29/00**
- (11) **E 14290**
- (96) 09793304.8, 5.10.2009
- (97) 2356093, 9.1.2013
- (31) 102913 P
- (32) 6.10.2008
- (33) US
- (73) INCURON, LLC, Moscow, RU;
- (72) TUCKER John, San Diego CA, US; SVIRIDOV Sergey, Moscow, RU; BRODSKY Leonid, Rehovet, IL; BURKHART Catherine, Collins NY, US; PURMAL Andrei, Orchard Park NY, US; GUROVA Katerina, Orchard Park NY, US; GUDKOV Andrei, East Aurora NY, US;
- (74) ROTT, RŮŽIČKA & GUTTMANN, Bratislava, SK;
- (86) PCT/US2009/059558
- (87) WO 2010/042445
- (54) **Karbazolové zlúčeniny a terapeutické použitie týchto zlúčenín**
-
- (51) **C07D 211/00, A61K 31/00**
- (11) **E 14281**
- (96) 10724047.5, 27.5.2010
- (97) 2435406, 6.3.2013
- (31) 09161460
- (32) 29.5.2009
- (33) EP
- (73) Janssen Pharmaceutica, NV, Beerse, BE;
- (72) COPMANS Alex Herman, Beerse, BE; HOET Jérôme Albert Joseph, Braine-l'Alleud, BE; WILLEMSSENS Albert Louis Anna, Beerse, BE; COUCK Wouter Louis J., Beerse, BE; VAN DUN Joannes Petrus, Beerse, BE;
- (74) inventa Patentová a známková kancelária s.r.o., Bratislava, SK;
- (86) PCT/EP2010/057319
- (87) WO 2010/136526
- (54) **Štiepenie (±)-metyl-fenyl[4-[4-[[[4'-(trifluór-metyl)-2-bifenylyl]karbonyl]amino]fenyl]-1-piperidiny]l]acetátu**
-
- (51) **C07D 211/00, C07D 213/00, C07D 233/00, C07D 239/00, C07D 261/00, C07D 271/00, C07D 207/00, C07D 237/00, A61K 31/00, C07D 401/00, C07D 405/00**
- (11) **E 14347**
- (96) 10711628.7, 23.2.2010
- (97) 2401256, 17.4.2013
- (31) 09153778
- (32) 26.2.2009
- (33) EP
- (73) Boehringer Ingelheim International GmbH, Ingelheim am Rhein, DE;
- (72) HAUEL Norbert, Ingelheim am Rhein, DE; CECCI Angelo, Ingelheim am Rhein, DE; DOODS Henri, Ingelheim am Rhein, DE; KONETZKI Ingo, Ingelheim am Rhein, DE; MACK Juergen, Ingelheim am Rhein, DE; PRIEPKE Henning, Ingelheim am Rhein, DE; SCHULER-METZ Annette, Ingelheim am Rhein, DE; WALTER Rainer, Ingelheim am Rhein, DE; WIEDENMAYER Dieter, Ingelheim am Rhein, DE;
- (74) inventa Patentová a známková kancelária s.r.o., Bratislava, SK;
- (86) PCT/EP2010/052232
- (87) WO 2010/097372
- (54) **Zlúčeniny ako antagonisty bradykinínu-B1**
-
- (51) **C07D 213/00, C07D 401/00, A61K 31/00, A61P 25/00**
- (11) **E 14341**
- (96) 08863325.0, 8.12.2008
- (97) 2234976, 10.4.2013
- (31) 7960
- (32) 17.12.2007
- (33) US
- (73) F. Hoffmann-Roche AG, Basel, CH;

- (72) CHEN Li, Shanghai, CN; DILLON Michael Patrick, San Francisco California, US; FENG Lichun, Shanghai, CN; HAWLEY Ronald Charles, Mountain View California, US; YANG Minmin, Nanjing, CN;
 (74) Bušová Eva, JUDr., Bratislava, SK;
 (86) PCT/EP2008/066989
 (87) WO 2009/077367
(54) Nové arylamidy substituované pyrazolom

- (51) C07D 213/00, A61K 31/00, A61P 25/00**
(11) E 14249
 (96) 11002581.4, 9.11.2005
 (97) 2371818, 26.12.2012
 (31) 626751 P
 (32) 10.11.2004
 (33) US
 (62) 05819967.0
 (73) Targacept, Inc., Winston-Salem, NC, US;
 (72) Munoz Julio A., Walnut Cove, North Carolina, US; Genus John, Winston-Salem, North Carolina, US; Moore James R., Newark, Delaware, US;
 (74) Hörmannová Zuzana, Ing., Bratislava, SK;
(54) Hydroxybenzoátové soli metanikotínových zlúčenín

- (51) C07D 213/00, C07D 405/00**
(11) E 14282
 (96) 08859582.2, 4.12.2008
 (97) 2231606, 13.2.2013
 (31) 12181 P, 109573 P
 (32) 7.12.2007, 30.10.2008
 (33) US, US
 (73) Vertex Pharmaceuticals Incorporated, Cambridge, MA, US;
 (72) SIESEL David, San Diego CA, US;
 (74) Bušová Eva, JUDr., Bratislava, SK;
 (86) PCT/US2008/085458
 (87) WO 2009/076142
(54) Spôsob výroby cykloalkylkarboxamidopyridínbenzoových kyselín

- (51) C07D 215/00, C07D 401/00, C07D 405/00, C07D 409/00, A61K 31/00, A61P 31/00**
(11) E 14280
 (96) 07847812.0, 4.12.2007
 (97) 2099760, 20.2.2013
 (31) 06125510
 (32) 6.12.2006
 (33) EP
 (73) Janssen Pharmaceutica N.V., Beerse, BE;
 (72) GUILLEMONT Jérôme Emile Georges, Val De Reuil Cedex, FR; DORANGE Ismet, Nacka, SE; MOTTE Magali Madeleine Simone, Val De Reuil Cedex, FR; ANDRIES Koenraad Jozef Lodewijk Marcel, Beerse, BE; KOUL Anil, Beerse, BE;
 (74) inventa Patentová a známková kancelária s.r.o., Bratislava, SK;
 (86) PCT/EP2007/063314
 (87) WO 2008/068268
(54) Antibakteriálne chinolínové deriváty

- (51) C07D 215/00, C07D 413/00, A61K 31/00, A61P 35/00**
(11) E 14373
 (96) 08730590.0, 24.2.2008
 (97) 2125777, 10.4.2013
 (31) 894693 P, 941699 P, 36245
 (32) 14.3.2007, 4.6.2007, 23.2.2008
 (33) US, US, US
 (73) Advenchen Laboratories, LLC, Northridge, CA, US;
 (72) CHEN Guoqing, Paul, Moorpark, CA, US;
 (74) FAJNOR IP, s. r. o., Bratislava, SK;
 (86) PCT/US2008/054817
 (87) WO 2008/112408
(54) Spiro substituované zlúčeniny ako inhibítory angiogenézy

- (51) C07D 231/00, A01N 43/00**
(11) E 14242
 (96) 07831969.6, 9.11.2007
 (97) 2084136, 13.3.2013
 (31) 2006319579
 (32) 28.11.2006
 (33) JP
 (73) ISHIHARA SANGYO KAISHA, LTD., Osaka-shi Osaka, JP;
 (72) KOMYOJI Terumasa, Gamo-gun Shiga, JP; TSUKAMOTO Masamitsu, Kusatsu-shi Shiga, JP; KIKUGAWA Hiroshi, Kusatsu-shi Shiga, JP; HATA Hiroshi, Kusatsu-shi Shiga, JP;
 (74) ROTT, RŮŽIČKA & GUTTMANN, Bratislava, SK;
 (86) PCT/JP2007/072239
 (87) WO 2008/065907
(54) Benzoylpyrazolové zlúčeniny, spôsob ich prípravy a herbicidy s ich obsahom

- (51) C07D 239/00, C07D 401/00, C07D 417/00, C07D 471/00, C07D 487/00, C07D 498/00, C07D 513/00, A01N 43/00**
(11) E 14277
 (96) 09709044.3, 30.1.2009
 (97) 2240454, 24.4.2013
 (31) 63789 P, 43428 P
 (32) 6.2.2008, 9.4.2008
 (33) US, US
 (73) E. I. du Pont de Nemours and Company, Wilmington, DE, US;
 (72) HOLYOKE JR Caleb William, Newark Delaware, US; TONG My-hanh Thi, Bear Delaware, US; COATS Reed Aaron, Newark Delaware, US; ZHANG Wenming, Newark Delaware, US; MCCANN Stephen Frederick, Newark Delaware, US; CHAN Dominic Ming-tak, Wilmington Delaware, US;
 (74) Bachratá Magdaléna, Mgr., Bratislava, SK;
 (86) PCT/US2009/032584
 (87) WO 2009/099929
(54) Meziiónové pesticídy

- (51) C07D 241/00, A61K 31/00, A61P 25/00**
(11) E 14311
 (96) 10744028.1, 19.2.2010
 (97) 2398780, 17.4.2013
 (31) 154067 P
 (32) 20.2.2009
 (33) US

- (73) AstraZeneca AB, Södertälje, SE;
 (72) GRIFFIN Andrew, Montreal, Québec, CA;
 (74) inventa Patentová a známková kancelária s.r.o., Bratislava, SK;
 (86) PCT/SE2010/050191
 (87) WO 2010/096011
(54) Cyklopropylamidové deriváty zacielené na histamínový H3 receptor

- (51) C07D 279/00, A61K 31/00, A61P 35/00, A61P 25/00**
(11) E 14371
 (96) 05783989.6, 21.9.2005
 (97) 1799662, 17.4.2013
 (31) 0421234, 0503343, PCT/GB2005/003441
 (32) 23.9.2004, 17.2.2005, 7.9.2005
 (33) GB, GB, WO
 (73) Wista Laboratories Ltd., Singapore, SG;
 (72) STOREY John Mervyn David, Strathcarron Ross-shire, GB; SINCLAIR James Peter, Old Aberdeen, GB; MARSHALL Colin, Aberdeen Aberdeenshire, GB; TAN Han Wan, Singapore, SG; WISCHIK Claude Michel, Old Aberdeen Aberdeenshire, GB;
 (74) MAJLINGOVÁ & PARTNERS, s. r. o., Bratislava, SK;
 (86) PCT/GB2005/003634
 (87) WO 2006/032879
(54) Spôsoby chemickej syntézy a purifikácie diaminofenotiazínových zlúčenín vrátane metyltioniniumchloridu (MTC)

- (51) C07D 309/00, A61K 31/00**
(11) E 14261
 (96) 07728702.7, 2.5.2007
 (97) 2024352, 24.4.2013
 (31) 06113412, 06124833, PCT/EP2007/051411
 (32) 3.5.2006, 27.11.2006, 14.2.2007
 (33) EP, EP, WO
 (73) Boehringer Ingelheim International GmbH, Ingelheim am Rhein, DE;
 (72) ECKHARDT Matthias, Biberach, DE; HIMMELSBACH Frank, Mittelbiberach, DE; EICKELMANN Peter, Mittelbiberach, DE; SAUER Achim, Ravensburg-Torkenweiler, DE; THOMAS Leo, Biberach, DE;
 (74) inventa Patentová a známková kancelária s.r.o., Bratislava, SK;
 (86) PCT/EP2007/054248
 (87) WO 2007/128749
(54) Glukopyranozylom substituované benzonitrilové deriváty, farmaceutické kompozície obsahujúce takéto zlúčeniny, ich použitie a spôsob ich výroby

- (51) C07D 401/00, A61K 31/00, A61P 19/00**
(11) E 14310
 (96) 09709135.9, 27.1.2009
 (97) 2242749, 10.4.2013
 (31) 26204, 122510
 (32) 5.2.2008, 15.12.2008
 (33) US, US
 (73) F. Hoffmann-Roche AG, Basel, CH;

- (72) DEWDNEY Nolan James, Saratoga California, US; KENNEDY-SMITH Joshua, San Francisco California, US; KONDRU Rama K., Morris Plains, NJ, US; LOE Bradley E., Santa Cruz California, US; LOU Yan, San Jose California, US; MCINTOSH Joel, Pacifica California, US; OWENS Timothy D., Mountain View California, US; SOTH Michael, Milpitas California, US; SWENEY Zachary Kevin, Redwood City California, US; TAYGERLY Joshua Paul Gergely, San Francisco California, US;
 (74) Bušová Eva, JUDr., Bratislava, SK;
 (86) PCT/EP2009/050875
 (87) WO 2009/098144
(54) Nové pyridinóny a pyridazinóny

- (51) C07D 403/00, C07D 405/00, A61K 31/00, A61P 31/00**
(11) E 14308
 (96) 09710934.2, 2.2.2009
 (97) 2242750, 24.4.2013
 (31) 28266
 (32) 13.2.2008
 (33) US
 (73) Bristol-Myers Squibb Company, Princeton, NJ, US;
 (72) BACHAND Carol, Candiac, Québec, CA; BELEMA Makonen, Wallingford, CT, US; DEON Daniel H., Montreal, Québec, CA; GOOD Andrew C., Wallingford, CT, US; GOODRICH Jason, Wallingford, CT, US; JAMES Clint A., Longueuil, Québec, CA; LAVOIE Rico, Candiac, Quebec, US; LOPEZ Omar D., Wallingford, CT, US; MARTEL Alain, Delson, Québec, CA; MEANWELL Nicholas A., Wallingford, CT, US; NGUYEN Van N., Wallingford, CT, US; ROMINE Jeffrey Lee, Wallingford, CT, US; RUEDIGER Edward H., Greenfield Park, Québec, CA; SNYDER Lawrence B., Wallingford, CT, US; ST. LAURENT Denis R., Wallingford, CT, US; YANG Fukang, Wallingford, CT, US; LANGLEY David R., Wallingford, CT, US; WANG Gan, Wallingford, CT, US; HAMANN Lawrence G., Cambridge, MA, US;
 (74) PATENTSERVIS BRATISLAVA, a. s., Bratislava, SK;
 (86) PCT/US2009/032830
 (87) WO 2009/102568
(54) Konformačne obmedzené deriváty bifenyly na použitie ako inhibítory vírusu hepatitídy C

- (51) C07D 409/00, A61K 38/00, A61P 25/00**
(11) E 14240
 (96) 10721687.1, 11.5.2010
 (97) 2432778, 20.3.2013
 (31) MI20090897
 (32) 21.5.2009
 (33) IT
 (73) Malesci Istituto Farmacobiologico S.p.a., Bagno A Ripoli (FI), IT;
 (72) BONACCORSI Fabrizio, Livorno (LI), IT; FEDI Valentina, Campi Bisenzio (FI), IT; GIANNOTTI Danilo, Altopascio (LU), IT;
 (74) FAJNOR IP, s. r. o., Bratislava, SK;

- (86) PCT/EP2010/002884
 (87) WO 2010/133306
 (54) **Spôsob prípravy ibodutantu (MEN 15596) a súvisiacich medziproduktov**
-
- (51) **C07D 471/00, A61K 31/00, A61P 1/00**
 (11) **E 14325**
 (96) 09748823.3, 27.10.2009
 (97) 2365975, 13.3.2013
 (31) 20086158
 (32) 3.12.2008
 (33) FI
 (73) Dahlström Mikael, Bromarv, FI;
 (72) Dahlström Mikael, Bromarv, FI;
 (74) Hörmannová Zuzana, Ing., Bratislava, SK;
 (86) PCT/FI2009/050861
 (87) WO 2010/063876
 (54) **Imidazopyridínové deriváty, ktoré inhibujú sekréciu žalúdočnej kyseliny**
-
- (51) **C07D 495/00, A61K 31/00, A61P 1/00, A61P 5/00, A61P 13/00, A61P 15/00, A61P 17/00, A61P 25/00, A61P 35/00, A61P 43/00**
 (11) **E 14320**
 (96) 04705950.6, 28.1.2004
 (97) 1591446, 6.3.2013
 (31) 2003020854
 (32) 29.1.2003
 (33) JP
 (73) Takeda Pharmaceutical Company Limited, Osaka, JP;
 (72) CHO Nobuo, Osaka-shi, Osaka, JP; IMADA Takashi, Osaka-shi, Osaka, JP; HITAKA Takenori, Osaka-shi, Osaka, JP; MIWA Kazuhiro, Osaka-shi, Osaka, JP; KUSAKA Masami, Osaka-shi, Osaka, JP; SUZUKI Nobuhiro, Tsukuba-shi, Ibaraki, JP;
 (74) Litváková Edita, Ing., Bratislava, SK;
 (86) PCT/JP2004/000741
 (87) WO 2004/067535
 (54) **Zlúčeniny tienopyrimidínu a ich použitie**
-
- (51) **C07J 31/00, C07J 41/00, A61K 31/00, A61P 5/00**
 (11) **E 14236**
 (96) 10735198.3, 7.7.2010
 (97) 2432798, 3.4.2013
 (31) 102009034362
 (32) 20.7.2009
 (33) DE
 (73) Bayer Intellectual Property GmbH, Monheim, DE;
 (72) SCHWEDE Wolfgang, Glienicke, DE; KLAR Ulrich, Berlin, DE; MÖLLER Carsten, Berlin, DE; ROTGERI Andrea, Berlin, DE; BONE Wilhelm, Berlin, DE;
 (74) inventa Patentová a známková kancelária s.r.o., Bratislava, SK;
 (86) PCT/EP2010/004149
 (87) WO 2011/009531
 (54) **17-hydroxy-17-(pentafluóretyl)estra-4,9(10)-dién-11-arylový derivát, spôsoby jeho prípravy a jeho použitie pri liečení**
-
- (51) **C07K 5/00, C07D 303/00, C07D 405/00, C07D 409/00, A61K 38/00, A61K 31/00, A61P 35/00, A61P 37/00**
 (11) **E 14372**
 (96) 07809745.8, 19.6.2007
 (97) 2041158, 17.4.2013
 (31) 815218 P
 (32) 19.6.2006
 (33) US
 (73) Onyx Therapeutics, Inc., South San Francisco, CA, US;
 (72) SHENK Kevin D., Palo Alto, CA, US; PARLATI Francesco, San Francisco, CA, US; ZHOU Hanjie, Foster City, CA, US; SYLVAIN Catherine, San Mateo, CA, US; SMYTH Mark S., San Mateo, CA, US; BENNETT Mark K., Moraga, CA, US; LAIDIG Guy J., Menlo Park, CA, US;
 (74) MAJLINGOVÁ & PARTNERS, s. r. o., Bratislava, SK;
 (86) PCT/US2007/014427
 (87) WO 2007/149512
 (54) **Peptidové epoxyketóny na inhibíciu proteazómu**
-
- (51) **C07K 5/00, A61K 38/00, A61P 25/00**
 (11) **E 14264**
 (96) 08876250.5, 31.12.2008
 (97) 2384334, 27.2.2013
 (73) Action For Development of Research Sp. z o.o., Warszawa, PL;
 (72) LIPKOWSKI Andrej, Warszawa, PL;
 (74) inventa Patentová a známková kancelária s.r.o., Bratislava, SK;
 (86) PCT/PL2008/000099
 (87) WO 2010/077154
 (54) **Spôsob výroby nového opioidného peptidu**
-
- (51) **C07K 14/00, C12N 5/00, C07K 16/00, C07K 1/00, A61K 38/00**
 (11) **E 14260**
 (96) 10173335.0, 9.8.2004
 (97) 2251353, 6.3.2013
 (31) 493194 P, 551841 P, 559142 P
 (32) 7.8.2003, 10.3.2004, 2.4.2004
 (33) US, US, US
 (73) ZymoGenetics, Inc., Seattle, WA, US; Bristol-Myers Squibb Company, Princeton, NJ, US;
 (72) Brady Lowell J., Tacoma, WA, US; Klucher Kevin M., Bellevue, WA, US; Chan Chung, Danville, CA, US; Dong Dennis L., Berwyn, PA, US; Liu Hong Y., Brier, WA, US; Sheppard Paul O., Granite Falls, WA, US; Bukowski Thomas R., Seattle, WA, US;
 (74) PATENTSERVIS BRATISLAVA, a. s., Bratislava, SK;
 (54) **Homogénna príprava IL-29**
-
- (51) **C07K 16/00, A61K 39/00**
 (11) **E 14377**
 (96) 05770709.3, 21.4.2005
 (97) 1745075, 3.4.2013
 (31) 564105 P
 (32) 21.4.2004
 (33) US

- (73) THE BRIGHAM AND WOMEN'S HOSPITAL, INC., Boston, MA, US; Beth Israel Deaconess Medical Center, Inc., Boston, MA, US;
 (72) PIER Gerald B., Brookline, MA, US; KELLY-QUINTOS Casie Anne, Costa Mesa, CA, US; CAVACINI Lisa, Natick, MA, US; POSNER Marshall R., Mount Vernon, NY, US;
 (74) inventa Patentová a známková kancelária s.r.o., Bratislava, SK;
 (86) PCT/US2005/013694
 (87) WO 2005/103084
(54) Poly-N-acetylglukóзамín (PNAG/dPNAG)-väzbové peptidy a spôsoby ich použitia

- (51) C07K 16/00**
(11) E 14225
 (96) 07841245.9, 23.8.2007
 (97) 2066695, 27.3.2013
 (31) 824498 P
 (32) 5.9.2006
 (33) US
 (73) ELI LILLY AND COMPANY, Indianapolis, Indiana, US;
 (72) HUANG Lihua, Carmel, IN, US; SAYERS Robert Owen, Encinitas, CA, US;
 (74) Hörmannová Zuzana, Ing., Bratislava, SK;
 (86) PCT/US2007/076604
 (87) WO 2008/030706
(54) Anti-myostatínové protilátky

- (51) C07K 16/00, A61K 39/00, A61P 35/00, C12N 5/00, A61K 47/00, A61K 51/00**
(11) E 14268
 (96) 06818817.6, 24.11.2006
 (97) 1948693, 20.3.2013
 (31) 05025657
 (32) 24.11.2005
 (33) EP
 (73) Ganymed Pharmaceuticals AG, Mainz, DE; Johannes Gutenberg-Universität Mainz, vertreten durch den Präsidenten, Mainz, DE;
 (72) SAHIN Ugur, Mainz, DE; TÜRECI Özlem, Mainz, DE; USENER Dirk, Wiesbaden, DE; FRITZ Stefan, Flonheim, DE; UHEREK Christoph, Ginsheim, DE; BRANDENBURG Gunda, Wedel, DE; GEPPERT Harald-Gerhard, Solingen, DE; SCHRÖDER Anja Kristina, Mainz, DE; THIEL Philippe, Planegg, DE;
 (74) Bušová Eva, JUDr., Bratislava, SK;
 (86) PCT/EP2006/011302
 (87) WO 2007/059997
(54) Monoklonálne protilátky proti kladínu-18 na liečenie rakoviny

- (51) C08L 97/00, C08H 8/00, B27N 1/00**
(11) E 14343
 (96) 08785472.5, 8.8.2008
 (97) 2176354, 17.4.2013
 (31) 102007038041
 (32) 10.8.2007
 (33) DE
 (73) Kronotec AG, Luzern, CH;
 (72) GRUNWALD Dirk, Braunschweig, DE; HASCH Joachim, Berlin, DE;
 (74) Bachratá Magdaléna, Mgr., Bratislava, SK;

- (86) PCT/EP2008/006584
 (87) WO 2009/021702
(54) Spôsob zníženia emisie aldehydov a prchavých organických zlúčenín z drevených materiálov

- (51) C09C 1/00**
(11) E 14367
 (96) 10151603.7, 25.1.2010
 (97) 2354191, 3.4.2013
 (73) Omya Development AG, Oftringen, CH;
 (72) Buri Matthias, Rothrist, CH; Rentsch Samuel, Aarburg, CH; Gane Patrick A.C., Rothrist, CH;
 (74) Hörmannová Zuzana, Ing., Bratislava, SK;
(54) Použitie 2-((1-metylpropyl)amino)etanolu ako aditíva vo vodných suspenziách materiálov zahrňujúcich uhličitan vápenatý

- (51) C09J 133/00, C09J 5/00, C09J 4/00, C08F 2/00**
(11) E 14359
 (96) 11168452.8, 19.6.2006
 (97) 2368954, 3.4.2013
 (31) 692446 P
 (32) 21.6.2005
 (33) US
 (73) Henkel Corporation, Rocky Hill, CT, US;
 (72) Lionberger James E., East Hampton, CT Connecticut, US; Woods John G., Farmington, CT Connecticut, US; Schall Joel D., Hamden, CT Connecticut, US;
 (74) MAJLINGOVÁ & PARTNERS, s. r. o., Bratislava, SK;
(54) Fototvrditeľná elastomérna kompozícia

- (51) C10B 49/00, C10B 53/00, F23G 5/00**
(11) E 14271
 (96) 10723652.3, 25.5.2010
 (97) 2435533, 13.2.2013
 (31) 0902500
 (32) 25.5.2009
 (33) FR
 (73) Valwaste, Luxembourg, LU;
 (72) HUSTACHE François, Andresy, FR; CHANTE-LAT Alain, Draveil, FR;
 (74) ANIMUS, Guniš Jaroslav, Mgr., Bratislava, SK;
 (86) PCT/FR2010/000388
 (87) WO 2010/136669
(54) Nový spôsob splyňovania organického odpadu

- (51) C10G 45/00, C10G 65/00**
(11) E 14349
 (96) 04290345.0, 10.2.2004
 (97) 1447437, 10.4.2013
 (31) 0301669
 (32) 12.2.2003
 (33) FR
 (73) TOTAL RAFFINAGE MARKETING, Puteaux, FR;
 (72) Denis Jean-Christophe, Bruxelles, BE; Albouy Arnaud, Paris, FR; Vanhaeren Xavier, Genval, BE; Borg Françoise, Neuilly sur Seine, FR;
 (74) Bachratá Magdaléna, Mgr., Bratislava, SK;
(54) Spôsob prípravy uhľovodíkových kvapalín s vysokým obsahom nafténových uhľovodíkov

(51) C12C 1/00, B65D 88/00, F26B 25/00**(11) E 14307**

(96) 10290293.9, 3.6.2010

(97) 2258823, 24.4.2013

(31) 0902700

(32) 4.6.2009

(33) FR

(73) Malteurop Groupe, Reims, FR;

(72) Julien Denis, Beaumont sur Vesle, FR;

(74) Bušová Eva, JUDr., Bratislava, SK;

(54) Zariadenie plošiny pre sladovanie, hvozdenie, klíčenie a namáčanie**(51) C12N 1/00, C12P 13/00****(11) E 14299**

(96) 07708006.7, 30.1.2007

(97) 1979486, 17.4.2013

(31) 2006020563, 2006243282

(32) 30.1.2006, 7.9.2006

(33) JP, JP

(73) Ajinomoto Co., Inc., Tokyo, JP;

(72) IYO Mayu, Kawasaki-shi, Kanagawa, JP; TAKESHITA Ryo, Kawasaki-shi, Kanagawa, JP; SUGIMOTO Shinichi, Kawasaki-shi, Kanagawa, JP;

(74) PATENTSERVIS BRATISLAVA, a. s., Bratislava, SK;

(74) PATENTSERVIS BRATISLAVA, a. s., Bratislava, SK;

(86) PCT/JP2007/051878

(87) WO 2007/086618

(54) Baktérie produkujúce L-aminokyseliny a spôsob produkcie L-aminokyselín**(51) C12N 5/00****(11) E 14342**

(96) 08866081.6, 19.12.2008

(97) 2235160, 10.4.2013

(31) 15764, 20076604

(32) 21.12.2007, 21.12.2007

(33) US, NO

(73) Ali Bin M. Abdullah, Jaffar, Kuala Lumpur, MY;

(72) ALI BIN M. ABDULLAH Jaffar, Kuala Lumpur, MY;

(74) Bušová Eva, JUDr., Bratislava, SK;

(86) PCT/US2008/087818

(87) WO 2009/086191

(54) Gaméta bez obsahu proteínov a manipulácia s embryami a produkty média kultúry**(51) C12N 9/00, C07K 1/00, C12N 15/00, A61K 38/00, B01J 41/00, B01J 39/00, B01D 15/00****(11) E 14378**

(96) 09013384.4, 21.5.2008

(97) 2157177, 10.4.2013

(31) 931301 P

(32) 22.5.2007

(33) US

(62) 08758691.3

(73) Baxter International Inc., Deerfield, IL, US; Baxter Healthcare S.A., Glattpark (Optikon), CH;

(72) Matthiessen Peter, Vienna, AT; Romeder-Finger Stefan, Vienna, AT; Turecek Peter, Klosterneuburg, AT; Schwarz Hans-Peter, Vienna, AT;

(74) ROTT, RŮŽIČKA & GUTTMANN, Bratislava, SK;

(54) Spôsob preparatívnej purifikácie ľudského furínu**(51) C12Q 1/00****(11) E 14376**

(96) 08795523.3, 22.8.2008

(97) 2195450, 3.4.2013

(31) 965871 P

(32) 22.8.2007

(33) US

(73) TrovaGene, Inc., San Diego, CA, US;

(72) SHEKHTMAN Eugene M., Plainsboro, NJ, US; MELKONYAN Hovsep S., Princeton, NJ, US; UMANSKY Samuil R., Princeton, NJ, US; SCHEINKER Vladimir S., New York, US;

(74) MAJLINGOVÁ & PARTNERS, s. r. o., Bratislava, SK;

(86) PCT/US2008/009991

(87) WO 2009/025852

(54) Spôsoby použitia miRNA na detekciu in vivo bunkovej smrti**(51) C12Q 1/00****(11) E 14357**

(96) 06748221.6, 16.2.2006

(97) 1856295, 3.4.2013

(31) RM20050068, 137935

(32) 17.2.2005, 25.5.2005

(33) IT, US

(73) TrovaGene, Inc., San Diego, CA, US;

(72) MELKONYAN Hovsep, Princeton, New Jersey, US; CANNAS Angela, Arbus, IT; TOMEI Louis David, Genazzano, Rome, IT; UMANSKY Samuil R., Princeton, New Jersey, US;

(74) MAJLINGOVÁ & PARTNERS, s. r. o., Bratislava, SK;

(86) PCT/US2006/005792

(87) WO 2006/089203

(54) Kompozície a spôsoby detegovania vírusových nukleových kyselín v moči**(51) D21C 9/00****(11) E 14267**

(96) 07808867.1, 6.9.2007

(97) 2082096, 20.2.2013

(31) 06122119

(32) 11.10.2006

(33) EP

(73) Akzo Nobel N.V., SB Arnhem, NL;

(72) BJÖRKLUND Magnus, Östersund, SE; GRESCHIK Thomas Christopher, Landvetter, SE; FÄGERSTEN Hakan, Kode, SE;

(74) ROTT, RŮŽIČKA & GUTTMANN, Bratislava, SK;

(86) PCT/SE2007/050630

(87) WO 2008/044988

(54) Bielenie buničiny**(51) E04B 2/00****(11) E 14291**

(96) 11001296.0, 17.2.2011

(97) 2423400, 3.4.2013

(31) 102010035162

(32) 23.8.2010

(33) DE

(73) Schreck Paul, Kreuzwertheim, DE;

(72) Schreck Paul, Kreuzwertheim, DE;

- (74) ROTT, RŮŽIČKA & GUTTMANN, Bratislava, SK;
(54) Murivo z dutinových tehlových tvárnic s pre-fabrikovanou výstužou a vrstvou malty

-
- (51) E04B 2/00**
(11) E 14340
 (96) 09729721.2, 27.3.2009
 (97) 2276898, 13.2.2013
 (31) 102008017908
 (32) 8.4.2008
 (33) DE
 (73) Kastner Erich, Inzell, DE; Maier Gerhard, Traunreut, DE;
 (72) Kastner Erich, Inzell, DE; Maier Gerhard, Traunreut, DE;
 (74) Bačík Kvetoslav, Ing., Nová Dubnica, SK;
 (86) PCT/DE2009/000428
 (87) WO 2009/124526
(54) Prefabrikovaný dielec so stabilizačným prípravkom

-
- (51) E04F 11/00, E04F 19/00**
(11) E 14276
 (96) 04000250.3, 8.1.2004
 (97) 1437454, 17.4.2013
 (31) 20300424 U
 (32) 11.1.2003
 (33) DE
 (73) Küberit Profile Systems GmbH & Co. KG, Lüdenscheid, DE;
 (72) Sondermann Frank, Drolshagen, DE;
 (74) Bachratá Magdaléna, Mgr., Bratislava, SK;
(54) Výškovo prestaviteľná ochrana hrany

-
- (51) E04F 15/00, F16B 5/00**
(11) E 14326
 (96) 10158660.0, 4.7.2002
 (97) 2196596, 13.3.2013
 (31) 10138285
 (32) 10.8.2001
 (33) DE
 (62) 02754315.6
 (73) Akzenta Paneele + Profile GmbH, Kaisersesch, DE;
 (72) Hannig Hans-Jürgen, Dr., Bergisch Gladbach, DE;
 (74) inventa Patentová a známková kancelária s.r.o., Bratislava, SK;
(54) Upevňovací systém pre panely

-
- (51) E05B 65/00, E05B 53/00**
(11) E 14231
 (96) 07866817.5, 19.12.2007
 (97) 2238304, 27.2.2013
 (73) CISA S.p.A., Faenza RA, IT;
 (72) FUSTINI Fausto, Imola, IT; MENCARELLI Stefano, Castiglion Fosco, IT;
 (74) ROTT, RŮŽIČKA & GUTTMANN, Bratislava, SK;
 (86) PCT/IT2007/000885
 (87) WO 2009/087692
(54) Zostava antipanic pre dvere

- (51) E06B 7/00**
(11) E 14358
 (96) 09007167.1, 3.2.2005
 (97) 2103771, 17.4.2013
 (31) 102004014182
 (32) 23.3.2004
 (33) DE
 (62) 05002295.3
 (73) Hörmann KG Brockhagen, Steinhagen, DE;
 (72) Hörmann Thomas J., St.Wendel, DE; Brinkmann Michael, Dr., Halle, DE;
 (74) MAJLINGOVÁ & PARTNERS, s. r. o., Bratislava, SK;
(54) Brána

-
- (51) E21D 11/00**
(11) E 14362
 (96) 09797163.4, 1.12.2009
 (97) 2364399, 27.3.2013
 (31) RM20080650
 (32) 4.12.2008
 (33) IT
 (73) Capaldini Giampaolo, Giano dell'Umbria - PG, IT;
 (72) Capaldini Giampaolo, Giano dell'Umbria - PG, IT;
 (74) Hörmannová Zuzana, Ing., Bratislava, SK;
 (86) PCT/IB2009/055443
 (87) WO 2010/064193
(54) Modulárne ostenie pre tunely

-
- (51) F01K 27/00**
(11) E 14305
 (96) 10705850.5, 18.2.2010
 (97) 2417332, 17.4.2013
 (31) 09157592
 (32) 8.4.2009
 (33) EP
 (73) Cohen Yoav, Vessy, CH;
 (72) Cohen Yoav, Vessy, CH;
 (74) PATENTSERVIS BRATISLAVA, a. s., Bratislava, SK;
 (86) PCT/EP2010/052027
 (87) WO 2010/115654
(54) Zariadenie navrhnuté na prevod tepelnej energie dostupnej v danom prostredí na využiteľnú energiu

-
- (51) F01N 3/00, F01N 9/00, B01D 53/00**
(11) E 14283
 (96) 09795709.6, 16.12.2009
 (97) 2399011, 24.4.2013
 (31) 200900236
 (32) 20.2.2009
 (33) DK
 (73) Haldor Topsoe A/S, Kgs. Lyngby, DK;
 (72) GEKAS Ioannis, Malmö, SE; JOHANSEN Keld, Sundbylille (Frederikssund), DK;
 (74) PATENTSERVIS BRATISLAVA, a. s., Bratislava, SK;
 (86) PCT/EP2009/009017
 (87) WO 2010/094313
(54) Spôsob čistenia výfukových plynov z naftového motora

(51) **F03D 1/00**
(11) E 14324
(96) 03735446.1, 23.5.2003
(97) 1516119, 1.5.2013
(31) 10224439
(32) 1.6.2002
(33) DE
(73) Wobben Properties GmbH, Aurich, DE;
(72) Wobben Aloys, Aurich, DE;
(74) ROTT, RŮŽIČKA & GUTTMANN, Bratislava, SK;
(86) PCT/EP2003/005401
(87) WO 2003/102409
(54) Spôsob montáže/demontáže komponentov veternej elektrárne

(51) **F03D 1/00, F03D 11/00**
(11) E 14270
(96) 11160543.2, 30.3.2011
(97) 2372145, 23.1.2013
(31) MI20100531
(32) 30.3.2010
(33) IT
(73) WILIC S.AR.L, Luxembourg, LU;
(72) Gelmini Emmanuele, Trento, IT;
(74) ROTT, RŮŽIČKA & GUTTMANN, Bratislava, SK;
(54) Veterná turbína a spôsob vyňatia ložiska z veternej turbíny

(51) **F04B 39/00**
(11) E 14350
(96) 09775668.8, 15.7.2009
(97) 2313654, 8.5.2013
(31) PI0802447
(32) 15.7.2008
(33) BR
(73) Whirlpool S.A., São Paulo - SP, BR;
(72) RIBAS JUNIOR Fernando Antonio, Joinville, SC, BR; MAGNABOSCO Mateus, Joinville, SC, BR;
(74) Holoubková Mária, Ing., Bratislava, SK;
(86) PCT/BR2009/000204
(87) WO 2010/006396
(54) Kompresor chladiaceho okruhu s vnútorným systémom chladenia

(51) **F04B 39/00, F25B 1/00, F25B 31/00**
(11) E 14255
(96) 10718423.6, 5.4.2010
(97) 2417354, 6.3.2013
(31) PI0900855
(32) 6.4.2009
(33) BR
(73) Whirlpool S.A., São Paulo - SP, BR;
(72) MOREIRA Emerson, Joinville - SC, BR; FAGOTTI Fabian, Beijing, CN; WEBER Gustavo Cardoso, Joinville - SC, BR; PEREIRA Milton Wetzel, Joinville - SC, BR; MACIEL Ricardo Alexandre, Joinville - SC, BR;
(74) PATENTSERVIS BRATISLAVA, a. s., Bratislava, SK;
(86) PCT/BR2010/000108
(87) WO 2010/115253
(54) Hermetický chladiaci kompresor

(51) **F16H 33/00, F03G 3/00**
(11) E 14321
(96) 08872337.4, 2.10.2008
(97) 2241785, 26.12.2012
(31) 2008105388
(32) 12.2.2008
(33) RU
(73) Permotors GmbH, Brunn am Gebirge, AT;
(72) LINEVICH Edvid Ivanovich, Primorskij Kray, RU;
(74) Juran Svetozár, JUDr., Bratislava, SK;
(86) PCT/RU2008/000631
(87) WO 2009/102232
(54) Spôsob prevádzky výkonnostného rotačného pohonu a elektrárne na uvedený spôsob

(51) **F16J 15/00**
(11) E 14278
(96) 10250376.0, 3.3.2010
(97) 2226534, 8.5.2013
(31) 397775
(32) 4.3.2009
(33) US
(73) Inpro/Seal LLC, Rock Island, IL, US;
(72) Orłowski David C., Punta Gorda, Florida, US; Hoelhe Neil F., Solon, Iowa, US;
(74) Bachratá Magdaléna, Mgr., Bratislava, SK;
(54) Tlakovo vyvážená zostava tesnenia hriadeľa

(51) **F16K 31/00, F16K 1/00, F16K 47/00**
(11) E 14364
(96) 10723122.7, 8.6.2010
(97) 2440822, 29.5.2013
(31) 102009026838
(32) 9.6.2009
(33) DE
(73) Mokveld Valves B.V., AJ Gouda, NL;
(72) ESVELDT Vincent, DR Werkendam, NL;
(74) Hörmannová Zuzana, Ing., Bratislava, SK;
(86) PCT/EP2010/058005
(87) WO 2010/142677
(54) Ventil

(51) **F23C 7/00, F23D 11/00, F23J 15/00**
(11) E 14356
(96) 09745913.5, 29.4.2009
(97) 2281149, 27.3.2013
(31) 112140
(32) 30.4.2008
(33) US
(73) IFP Energies nouvelles, Rueil-Malmaison Cedex, FR;
(72) BOYER Christophe, Charly, FR; NICOLLE André, Puteaux, FR; NASTOLL Willi, Les Roches de Condrieu, FR; SANGER Robert, Mount Prospect, Illinois, US;
(74) Hörmannová Zuzana, Ing., Bratislava, SK;
(86) PCT/FR2009/000509
(87) WO 2009/138594
(54) Nové zariadenie na reguláciu radiálneho prúdu teploty prúdu plynu

- (51) **F24D 19/00**
 (11) **E 14256**
 (96) 05090273.3, 28.9.2005
 (97) 1655551, 6.3.2013
 (31) 202004017628 U
 (32) 9.11.2004
 (33) DE
 (73) KERMI GmbH, Plattling, DE;
 (72) Schneider Oliver, Moos, DE; Weigl Peter, Landshut, DE; Blab Reinhard, Grafenau, DE; Edelmann Dieter, Stephansposching, DE; Schmid Paul, Bernried, DE;
 (74) PATENTSERVIS BRATISLAVA, a. s., Bratislava, SK;
 (54) **Spojovací prvok na spojenie vyhrievacích dosiek vyhrievacieho telesa a vyhrievacie teleso**
-
- (51) **F24H 1/00, F28D 20/00**
 (11) **E 14293**
 (96) 07018339.7, 19.9.2007
 (97) 1906110, 5.6.2013
 (31) 15952006
 (32) 25.9.2006
 (33) AT
 (73) Vaillant GmbH, Remscheid, DE;
 (72) Dorenburg Michael, Erkrath, DE;
 (74) Bačík Kvetoslav, Ing., Nová Dubnica, SK;
 (54) **Viacdielna tepelná izolácia pre zásobník**
-
- (51) **F26B 11/00**
 (11) **E 14334**
 (96) 04000427.7, 12.1.2004
 (97) 1473532, 13.3.2013
 (31) 10301030
 (32) 13.1.2003
 (33) DE
 (73) PINK GmbH Thermosysteme, Wertheim, DE;
 (72) Dreisbach Bernd, Kreuztal, DE;
 (74) Hörmannová Zuzana, Ing., Bratislava, SK;
 (54) **Rotačné sušiacie zariadenie**
-
- (51) **F27B 9/00, F27D 1/00**
 (11) **E 14234**
 (96) 09007135.8, 28.5.2009
 (97) 2131130, 31.10.2012
 (31) 102008026272
 (32) 2.6.2008
 (33) DE
 (73) Schwartz Eva, Aachen, DE;
 (72) Schwartz Rolf-Josef, Simmerath, DE;
 (74) Holoubková Mária, Ing., Bratislava, SK;
 (54) **Podávač do pece a pecné zariadenie s podávačom**
-
- (51) **F41H 5/00**
 (11) **E 14272**
 (96) 09760295.7, 28.10.2009
 (97) 2350554, 16.1.2013
 (31) FI20080206
 (32) 29.10.2008
 (33) IT
 (73) B-MAX S.r.l., Torino, IT;
- (72) Cioffi Cosimo, Cerreto Guidi - Firenze, IT;
 (74) Hörmannová Zuzana, Ing., Bratislava, SK;
 (86) PCT/IB2009/007281
 (87) WO 2010/049802
 (54) **Spôsob zhotovovania voči črepinám granátov odolnej a nepriestrelnej štruktúry, a voči črepinám granátov odolná a nepriestrelná štruktúra**
-
- (51) **G01B 11/00, G01M 17/00, G06T 7/00**
 (11) **E 14355**
 (96) 10000935.6, 8.7.2008
 (97) 2172737, 24.4.2013
 (31) 2007204266, 2007208353
 (32) 6.8.2007, 9.8.2007
 (33) JP, JP
 (73) Kabushiki Kaisha Kobe Seiko Sho, Chuo-ku, Kobe-shi, Hyogo, JP;
 (72) Takahashi Eiji, Kobe-shi Hyogo, JP; Sakoda Naokazu, Kobe-shi Hyogo, JP; Morimoto Tsutomu, Kobe-shi Hyogo, JP;
 (74) Bachratá Magdaléna, Mgr., Bratislava, SK;
 (54) **Systém na meranie tvaru pneumatík**
-
- (51) **G01N 27/00, G01N 33/00**
 (11) **E 14237**
 (96) 11002483.3, 20.6.2005
 (97) 2330413, 27.3.2013
 (31) 581002 P, 961352
 (32) 18.6.2004, 8.10.2004
 (33) US, US
 (62) 05766536.6
 (73) F. Hoffmann-La Roche AG, Basel, CH;
 (72) Celentano Michael J., Fishers IN, US; Pauley James L., Jr., Fishers IN, US; Groll Henning Dr., Trucson AZ, US; Moore Steve K., Carmel Indiana, US;
 (74) Bušová Eva, JUDr., Bratislava, SK;
 (54) **Spôsob zaistenia kvality testovacieho prúžku biosenzora**
-
- (51) **G02C 7/00, A61F 2/00**
 (11) **E 14298**
 (96) 07763243.8, 9.2.2007
 (97) 1982230, 24.4.2013
 (31) 350505
 (32) 9.2.2006
 (33) US
 (73) Alcon Research, Ltd., Fort Worth, TX, US;
 (72) HONG Xin, Arlington, Texas, US; VAN NOY Stephen, J., Southlake TX, US; ZHANG Xiaoxiao, Fort Worth, Texas, US;
 (74) PATENTSERVIS BRATISLAVA, a. s., Bratislava, SK;
 (86) PCT/US2007/061903
 (87) WO 2007/092948
 (54) **Trifokálne vnútroočné šošovky (IOL) majúce viaceré difrakčné obrazce**
-
- (51) **G02F 1/00, G02B 5/00, B32B 37/00**
 (11) **E 14316**
 (96) 10774934.3, 12.5.2010
 (97) 2309313, 27.3.2013
 (31) 2009118960, 20100110044
 (32) 15.5.2009, 12.5.2010
 (33) JP, JP

- (73) Nitto Denko Corporation, Osaka, JP;
 (72) KITADA Kazuo, Ibaraki-shi Osaka, JP; YURA Tomokazu, Ibaraki-shi Osaka, JP; KOSHIO Satoru, Ibaraki-shi Osaka, JP; NAKAZONO Takuya, Ibaraki-shi Osaka, JP;
 (74) Guniš Jaroslav, Mgr., Bratislava, SK;
 (86) PCT/JP2010/058047
 (87) WO 2010/131677
(54) Systém a spôsob výroby optických zobrazovacích zariadení a súprava roliek materiálu a spôsob ich výroby

- (51) G03G 21/00**
(11) E 14312
 (96) 06008670.9, 26.4.2006
 (97) 1742116, 24.4.2013
 (31) 2005200510, 2005259644, 2005376522
 (32) 8.7.2005, 7.9.2005, 27.12.2005
 (33) JP, JP, JP
 (73) BROTHER KOGYO KABUSHIKI KAISHA, Nagoya-shi, Aichi-ken, JP;
 (72) Sato Shougo, Nagoya-shi Aichi-ken, JP; Takagi Takeyuki, Nagoya-shi Aichi-ken, JP;
 (74) PATENTSERVIS BRATISLAVA, a. s., Bratislava, SK;
(54) Spojka vyvolávacej kazety

- (51) G06F 17/00**
(11) E 14263
 (96) 07732734.4, 9.5.2007
 (97) 2024873, 20.3.2013
 (31) 0609170
 (32) 9.5.2006
 (33) GB
 (73) MOO Print Limited, London, GB;
 (72) MOROSS Richard, London, GB; MAGDALINSKI Stefan, London, GB;
 (74) Belička Ivan, Ing., Banská Bystrica, SK;
 (86) PCT/GB2007/001706
 (87) WO 2007/129102
(54) Zlepšenia procesov tlače a tlačných produktov

- (51) G10K 11/00**
(11) E 14366
 (96) 03780135.4, 8.12.2003
 (97) 1570461, 24.4.2013
 (31) 02027437
 (32) 9.12.2002
 (33) EP
 (73) Autoneum Management AG, Winterthur, CH;
 (72) KHAN Hameed, Crown Point, IN, US; FISHER James, North Manchester, IN, US; TENSSENDORF Steven, Schererville, IN, US; EHRLER Peter, Reinheim, DE; SEMENIUK Brad, Künsnacht, CH;
 (74) Hörmannová Zuzana, Ing., Bratislava, SK;
 (86) PCT/EP2003/013870
 (87) WO 2004/053833
(54) Ultraľahký lemovací kompozit

- (51) G11B 20/00, G11B 7/00**
(11) E 14346
 (96) 09174246.0, 27.10.2009
 (97) 2221821, 1.5.2013
 (31) 2009040137
 (32) 24.2.2009

- (33) JP
 (73) Hitachi Consumer Electronics Co., Ltd., Tokyo, JP;
 (72) IKEDA Masakazu, Tokyo JP; FUKUSHIMA Akio, Tokyo, JP; HIROSE Koichi, Tokyo, JP;
 (74) PATENTSERVIS BRATISLAVA, a. s., Bratislava, SK;
(54) Adresu generujúci a detekčný spôsob a reprodukčný a záznamový prístroj

- (51) G21C 15/00**
(11) E 14360
 (96) 08782747.3, 21.2.2008
 (97) 2122636, 10.4.2013
 (31) 713144
 (32) 2.3.2007
 (33) US
 (73) AREVA NP, Courbevoie, FR;
 (72) POP Mihai G. M., Lynchburg, VA, US; LOKAMON Brian Glenn, Evington, VA, US;
 (74) MAJLINGOVÁ & PARTNERS, s. r. o., Bratislava, SK;
 (86) PCT/US2008/002286
 (87) WO 2008/108930
(54) Jadrová elektrárň použíajúca nanočastice v havarijných systémoch a príslušný spôsob

- (51) H01F 27/00, F03D 11/00**
(11) E 14258
 (96) 08161996.7, 7.8.2008
 (97) 2151833, 6.3.2013
 (73) Starkstrom-Gerätebau GmbH, Regensburg, DE;
 (72) Schwaiger Arnold, Regensburg, DE;
 (74) PATENTSERVIS BRATISLAVA, a. s., Bratislava, SK;
(54) Transformátorový systém

- (51) H03M 13/00**
(11) E 14315
 (96) 11174714.3, 8.12.2008
 (97) 2381582, 10.4.2013
 (31) 20070126083, 20070127365, 20080012082, 20080023848
 (32) 6.12.2007, 10.12.2007, 11.2.2008, 14.3.2008
 (33) KR, KR, KR, KR
 (73) Samsung Electronics Co., Ltd., Suwon-si, Gyeonggi-do, KR; Postech Academy-Industry Foundation, Pohang-si, Gyeongsangbuk-do, KR;
 (72) Myung Seho, Gyeonggi-do, KR; Kwon Hwan-Joon, Gyeonggi-do, KR; Kim Jae-Yoel, Gyeonggi-do, KR; Lim Yeon-Ju, Gyeonggi-do, KR; Yun Sung-Ryul, Gyeonggi-do, KR; Lee Hak-Ju, Gyeonggi-do, KR; Jeong Hong-Sil, Gyeonggi-do, KR; Jung Peter, Gyeonggi-do, KR; Yang Kyeong-Cheol, Gyeongsangbuk-do, KR; Kim Kyung-Joong, Gyeongsangbuk-do, KR;
 (74) Guniš Jaroslav, Mgr., Bratislava, SK;
(54) Spôsob a zariadenie na kódovanie kanálov v komunikačnom systéme využívajúceho kódy kontroly parity s nízkou hustotou

-
- (51) **H03M 13/00**
 (11) **E 14314**
 (96) 11174715.0, 8.12.2008
 (97) 2381583, 3.4.2013
 (31) 20070126083, 20070127365, 20080012082, 20080023848
 (32) 6.12.2007, 10.12.2007, 11.2.2008, 14.3.2008
 (33) KR, KR, KR, KR
 (73) Samsung Electronics Co., Ltd., Suwon-si, Gyeonggi-do, KR; Postech Academy-Industry Foundation, Pohang-si, Gyeongsangbuk-do, KR;
 (72) Myung Seho, Gyeonggi-do, KR; Kwon Hwan-Joon, Gyeonggi-do, KR; Kim Jae-Yeol, Gyeonggi-do, KR; Lim Yeon-Ju, Gyeonggi-do, KR; Yun Sung-Ryul, Gyeonggi-do, KR; Lee Hak-Ju, Gyeonggi-do, KR; Jeong Hong-Sil, Gyeonggi-do, KR; Jung Peter, Gyeonggi-do, KR; Yang Kyeong-Cheol, Gyeongsangbuk-do, KR; Kim Kyung-Joong, Gyeongsangbuk-do, KR;
 (74) Guniš Jaroslav, Mgr., Bratislava, SK;
 (54) **Spôsob a zariadenie na dekódovanie kanálov v komunikačnom systéme využívajúceho kódy kontroly parity s nízkou hustotou**
-
- (51) **H04B 1/00, H04L 5/00, H04J 11/00, H04J 13/00**
 (11) **E 14250**
 (96) 08000168.8, 7.1.2008
 (97) 1942596, 20.2.2013
 (31) 20070001329, 20070003039, 20070045577
 (32) 5.1.2007, 10.1.2007, 10.5.2007
 (33) KR, KR, KR
 (73) Samsung Electronics Co., Ltd., Suwon-si, Gyeonggi-do, KR;
 (72) Kim Young-Bum, Suwon-si Gyeonggi-do, KR; Cho Joon-Young, Suwon-si Gyeonggi-do, KR; Lee Ju-Ho, Suwon-si Gyeonggi-do, KR; Li Ying, Yang, Suwon-si Gyeonggi-do, KR; Zhang Yujian, Suwon-si Gyeonggi-do, KR;
 (74) Guniš Jaroslav, Mgr., Bratislava, SK;
 (54) **Spôsob a zariadenie na prenos a prijímanie rádiových informácií na randomizáciu medzibunkovej interferencie v mobilnej komunikácii**
-
- (51) **H04L 5/00**
 (11) **E 14239**
 (96) 11194003.7, 3.6.2009
 (97) 2442477, 1.5.2013
 (31) 10994408 P
 (32) 31.10.2008
 (33) US
 (73) LG Electronics Inc., Seoul, KR;
 (72) Ko Woo Suk, Seoul, KR; Moon Sang Chul, Seoul, KR;
 (74) Korejzová Petra, JUDr., Bratislava, SK;
 (54) **Zariadenie a spôsob prijímania signálu**
-
- (51) **H04W 4/00**
 (11) **E 14323**
 (96) 06019401.6, 15.9.2006
 (97) 1771025, 13.3.2013
 (31) 239346
 (32) 30.9.2005
 (33) US
 (73) Kapsch CarrierCom France S.A.S., St Quentin Yvelines Cedex, FR;
 (72) Heaven Thomas, Manotick Ontario, CA; Currie Darin, Ottawa Ontario, CA; Altwein Thomas, Immenstaad, DE; Kania Jason, Unit 502 Ottawa Ontario, CA;
 (74) Hörmannová Zuzana, Ing., Bratislava, SK;
 (54) **Miestne závislé adresovanie v systémoch GSM-R**
-
- (51) **H04W 8/00, H04W 24/00, H04L 29/00, H04W 60/00**
 (11) **E 14251**
 (96) 10742723.9, 21.7.2010
 (97) 2457393, 13.3.2013
 (31) 102009034285
 (32) 21.7.2009
 (33) DE
 (73) Deutsche Telekom AG, Bonn, DE;
 (72) SCHATZMAYR Rainer, Bonn, DE;
 (74) PATENTSERVIS BRATISLAVA, a. s., Bratislava, SK;
 (86) PCT/EP2010/004466
 (87) WO 2011/009607
 (54) **Sieťový register**
-
- (51) **H04W 24/00**
 (11) **E 14246**
 (96) 04732365.4, 12.5.2004
 (97) 1627495, 17.4.2013
 (31) 472734 P
 (32) 23.5.2003
 (33) US
 (73) Nokia Corporation, Espoo, FI;
 (72) NGUYENPHU Thinh, Southlake, TX, US;
 (74) inventa Patentová a známková kancelária s.r.o., Bratislava, SK;
 (86) PCT/IB2004/001602
 (87) WO 2004/105323
 (54) **Bezdrôtová dátová komunikácia pre paketovú komunikáciu**
-

(51)	(11)	(51)	(11)	(51)	(11)	(51)	(11)
A01N 1/00	E 14289	B21B 27/00	E 14361	C07D 207/00	E 14297	E04B 2/00	E 14291
A01N 25/00	E 14365	B22D 17/00	E 14227	C07D 209/00	E 14317	E04B 2/00	E 14340
A01N 43/00	E 14322	B23K 26/00	E 14229	C07D 209/00	E 14290	E04F 11/00	E 14276
A21D 8/00	E 14337	B26D 1/00	E 14304	C07D 211/00	E 14281	E04F 15/00	E 14326
A21D 13/00	E 14226	B29B 7/00	E 14339	C07D 211/00	E 14347	E05B 65/00	E 14231
A22C 13/00	E 14344	B29B 7/00	E 14266	C07D 213/00	E 14341	E06B 7/00	E 14358
A23J 1/00	E 14241	B29C 45/00	E 14336	C07D 213/00	E 14249	E21D 11/00	E 14362
A23L 1/00	E 14363	B29C 45/00	E 14332	C07D 213/00	E 14282	F01K 27/00	E 14305
A24D 3/00	E 14254	B29C 51/00	E 14284	C07D 215/00	E 14280	F01N 3/00	E 14283
A47J 31/00	E 14243	B29D 22/00	E 14279	C07D 215/00	E 14373	F03D 1/00	E 14324
A61B 5/00	E 14380	B32B 27/00	E 14257	C07D 231/00	E 14242	F03D 1/00	E 14270
A61K 8/00	E 14370	B41J 2/00	E 14275	C07D 239/00	E 14277	F04B 39/00	E 14350
A61K 9/00	E 14328	B42D 3/00	E 14262	C07D 241/00	E 14311	F04B 39/00	E 14255
A61K 9/00	E 14333	B44C 5/00	E 14369	C07D 279/00	E 14371	F16H 33/00	E 14321
A61K 9/00	E 14300	B60G 17/00	E 14228	C07D 309/00	E 14261	F16J 15/00	E 14278
A61K 9/00	E 14252	B60N 2/00	E 14345	C07D 401/00	E 14310	F16K 31/00	E 14364
A61K 31/00	E 14269	B60N 2/00	E 14318	C07D 403/00	E 14308	F23C 7/00	E 14356
A61K 31/00	E 14374	B60N 2/00	E 14244	C07D 409/00	E 14240	F24D 19/00	E 14256
A61K 31/00	E 14287	B60R 19/00	E 14351	C07D 471/00	E 14325	F24H 1/00	E 14293
A61K 31/00	E 14302	B62B 1/00	E 14285	C07D 495/00	E 14320	F26B 11/00	E 14334
A61K 31/00	E 14265	B65B 53/00	E 14379	C07J 31/00	E 14236	F27B 9/00	E 14234
A61K 31/00	E 14354	B65D 3/00	E 14288	C07K 5/00	E 14372	F41H 5/00	E 14272
A61K 31/00	E 14238	B65D 17/00	E 14245	C07K 5/00	E 14264	G01B 11/00	E 14355
A61K 31/00	E 14248	B65D 47/00	E 14274	C07K 14/00	E 14260	G01N 27/00	E 14237
A61K 31/00	E 14296	B65G 1/00	E 14327	C07K 16/00	E 14377	G02C 7/00	E 14298
A61K 35/00	E 14375	B65G 1/00	E 14330	C07K 16/00	E 14225	G02F 1/00	E 14316
A61K 39/00	E 14303	B65G 17/00	E 14233	C07K 16/00	E 14268	G03G 21/00	E 14312
A61K 39/00	E 14259	B65G 19/00	E 14247	C08L 97/00	E 14343	G06F 17/00	E 14263
A61K 39/00	E 14294	B65G 21/00	E 14306	C09C 1/00	E 14367	G10K 11/00	E 14366
A61K 39/00	E 14329	B65G 45/00	E 14301	C09J 133/00	E 14359	G11B 20/00	E 14346
A61K 47/00	E 14348	B65G 61/00	E 14292	C10B 49/00	E 14271	G21C 15/00	E 14360
A61M 5/00	E 14352	B65H 23/00	E 14273	C10G 45/00	E 14349	H01F 27/00	E 14258
A61M 16/00	E 14232	B65H 75/00	E 14338	C12C 1/00	E 14307	H03M 13/00	E 14314
A61Q 1/00	E 14335	C04B 22/00	E 14353	C12N 1/00	E 14299	H03M 13/00	E 14315
A63F 3/00	E 14368	C04B 28/00	E 14230	C12N 5/00	E 14342	H04B 1/00	E 14250
B01D 25/00	E 14319	C07C 231/00	E 14235	C12N 9/00	E 14378	H04L 5/00	E 14239
B01D 53/00	E 14313	C07C 237/00	E 14295	C12Q 1/00	E 14357	H04W 4/00	E 14323
B01J 23/00	E 14331	C07C 255/00	E 14253	C12Q 1/00	E 14376	H04W 8/00	E 14251
B08B 3/00	E 14286	C07C 317/00	E 14309	D21C 9/00	E 14267	H04W 24/00	E 14246

SC4A Sprístupnené preklady zmenených európskych patentových spisov

(11) **E 9659**
(97) 1682138, 9.1.2013
(45) 5.9.2011
(54) **Heterocyklické inhibítory MEK**

MM4A Zaniknuté európske patenty pre nezaplatenie udržiavacích poplatkov

(11) **E 374**
(97) 1451128
Dátum zániku: 20.12.2012

(11) **E 1546**
(97) 1565324
Dátum zániku: 1.12.2012

(11) **E 541**
(97) 1550439
Dátum zániku: 29.12.2012

(11) **E 1697**
(97) 1672145
Dátum zániku: 17.12.2012

(11) **E 591**
(97) 1458377
Dátum zániku: 20.12.2012

(11) **E 1842**
(97) 1456197
Dátum zániku: 18.12.2012

(11) **E 890**
(97) 1455878
Dátum zániku: 6.12.2012

(11) **E 1844**
(97) 1579185
Dátum zániku: 16.12.2012

(11) **E 1127**
(97) 1572839
Dátum zániku: 12.12.2012

(11) **E 1911**
(97) 1674435
Dátum zániku: 22.12.2012

(11) **E 1186**
(97) 1455779
Dátum zániku: 17.12.2012

(11) **E 2011**
(97) 1431113
Dátum zániku: 5.12.2012

(11) **E 1312**
(97) 1456052
Dátum zániku: 17.12.2012

(11) **E 2108**
(97) 1622711
Dátum zániku: 31.12.2012

(11) **E 1331**
(97) 1576224
Dátum zániku: 19.12.2012

(11) **E 2336**
(97) 1697380
Dátum zániku: 14.12.2012

(11) **E 1374**
(97) 1321084
Dátum zániku: 20.12.2012

(11) **E 2349**
(97) 1699795
Dátum zániku: 17.12.2012

(11) **E 1390**
(97) 1588095
Dátum zániku: 8.12.2012

(11) **E 2454**
(97) 1674358
Dátum zániku: 23.12.2012

(11) E 2547
 (97) 1547947
 Dátum zániku: 18.12.2012

(11) E 4135
 (97) 1693171
 Dátum zániku: 21.12.2012

(11) E 3056
 (97) 1698100
 Dátum zániku: 22.12.2012

(11) E 4154
 (97) 1752628
 Dátum zániku: 30.12.2012

(11) E 3058
 (97) 1572653
 Dátum zániku: 19.12.2012

(11) E 4322
 (97) 1824493
 Dátum zániku: 2.12.2012

(11) E 3157
 (97) 1699423
 Dátum zániku: 3.12.2012

(11) E 4328
 (97) 1681127
 Dátum zániku: 22.12.2012

(11) E 3337
 (97) 1590618
 Dátum zániku: 24.12.2012

(11) E 4365
 (97) 1828177
 Dátum zániku: 16.12.2012

(11) E 3396
 (97) 1451154
 Dátum zániku: 2.12.2012

(11) E 4682
 (97) 1743821
 Dátum zániku: 18.12.2012

(11) E 3400
 (97) 1689237
 Dátum zániku: 2.12.2012

(11) E 4725
 (97) 1667299
 Dátum zániku: 2.12.2012

(11) E 3424
 (97) 1428924
 Dátum zániku: 9.12.2012

(11) E 4777
 (97) 1699545
 Dátum zániku: 10.12.2012

(11) E 3560
 (97) 1711982
 Dátum zániku: 30.12.2012

(11) E 4791
 (97) 1761515
 Dátum zániku: 14.12.2012

(11) E 3636
 (97) 1697264
 Dátum zániku: 6.12.2012

(11) E 4818
 (97) 1705989
 Dátum zániku: 15.12.2012

(11) E 3698
 (97) 1699822
 Dátum zániku: 21.12.2012

(11) E 5081
 (97) 1604056
 Dátum zániku: 24.12.2012

(11) E 3703
 (97) 1578727
 Dátum zániku: 16.12.2012

(11) E 5137
 (97) 1550417
 Dátum zániku: 23.12.2012

(11) E 4052
 (97) 1467993
 Dátum zániku: 24.12.2012

(11) E 5159
 (97) 1575597
 Dátum zániku: 18.12.2012

(11) **E 5201**
(97) 1458899
Dátum zániku: 25.12.2012

(11) **E 5220**
(97) 1681126
Dátum zániku: 22.12.2012

(11) **E 5229**
(97) 1830896
Dátum zániku: 13.12.2012

(11) **E 5450**
(97) 1569592
Dátum zániku: 2.12.2012

(11) **E 5483**
(97) 1836151
Dátum zániku: 19.12.2012

(11) **E 5635**
(97) 1697430
Dátum zániku: 3.12.2012

(11) **E 5665**
(97) 1768988
Dátum zániku: 10.12.2012

(11) **E 5706**
(97) 1696931
Dátum zániku: 21.12.2012

(11) **E 5734**
(97) 1703962
Dátum zániku: 24.12.2012

(11) **E 5765**
(97) 1835922
Dátum zániku: 20.12.2012

(11) **E 5786**
(97) 1962925
Dátum zániku: 22.12.2012

(11) **E 5922**
(97) 1962926
Dátum zániku: 22.12.2012

(11) **E 5929**
(97) 1963304
Dátum zániku: 6.12.2012

(11) **E 6113**
(97) 1844378
Dátum zániku: 13.12.2012

(11) **E 6172**
(97) 1831240
Dátum zániku: 30.12.2012

(11) **E 6177**
(97) 1455002
Dátum zániku: 23.12.2012

(11) **E 6336**
(97) 1707077
Dátum zániku: 9.12.2012

(11) **E 6419**
(97) 1831209
Dátum zániku: 16.12.2012

(11) **E 6446**
(97) 1932918
Dátum zániku: 15.12.2012

(11) **E 6510**
(97) 1699797
Dátum zániku: 23.12.2012

(11) **E 6562**
(97) 1963278
Dátum zániku: 19.12.2012

(11) **E 6607**
(97) 1838670
Dátum zániku: 5.12.2012

(11) **E 6649**
(97) 1963355
Dátum zániku: 15.12.2012

(11) **E 6824**
(97) 1936035
Dátum zániku: 7.12.2012

(11) **E 6874**
(97) 1453440
Dátum zániku: 12.12.2012

(11) **E 6900**
(97) 1963307
Dátum zániku: 19.12.2012

(11) E 7144
 (97) 1932719
 Dátum zániku: 13.12.2012

(11) E 8288
 (97) 1595037
 Dátum zániku: 23.12.2012

(11) E 7157
 (97) 1367001
 Dátum zániku: 19.12.2012

(11) E 8553
 (97) 2102205
 Dátum zániku: 6.12.2012

(11) E 7215
 (97) 1625121
 Dátum zániku: 8.12.2012

(11) E 8921
 (97) 2077128
 Dátum zániku: 22.12.2012

(11) E 7355
 (97) 1968957
 Dátum zániku: 22.12.2012

(11) E 8928
 (97) 1828178
 Dátum zániku: 16.12.2012

(11) E 7504
 (97) 1800723
 Dátum zániku: 21.12.2012

(11) E 9473
 (97) 1860100
 Dátum zániku: 21.12.2012

(11) E 7583
 (97) 1966485
 Dátum zániku: 28.12.2012

(11) E 9522
 (97) 2125789
 Dátum zániku: 12.12.2012

(11) E 7617
 (97) 1569929
 Dátum zániku: 9.12.2012

(11) E 9640
 (97) 2222422
 Dátum zániku: 3.12.2012

(11) E 7642
 (97) 1932605
 Dátum zániku: 14.12.2012

(11) E 9688
 (97) 1831265
 Dátum zániku: 21.12.2012

(11) E 7823
 (97) 1727709
 Dátum zániku: 14.12.2012

(11) E 9794
 (97) 2033959
 Dátum zániku: 14.12.2012

(11) E 7839
 (97) 1497256
 Dátum zániku: 9.12.2012

(11) E 9930
 (97) 2022244
 Dátum zániku: 15.12.2012

(11) E 7863
 (97) 1966486
 Dátum zániku: 28.12.2012

(11) E 9962
 (97) 1977018
 Dátum zániku: 27.12.2012

(11) E 8082
 (97) 2088909
 Dátum zániku: 11.12.2012

(11) E 10280
 (97) 1963288
 Dátum zániku: 19.12.2012

(11) E 8199
 (97) 1974059
 Dátum zániku: 29.12.2012

(11) E 10426
 (97) 1466058
 Dátum zániku: 27.12.2012

(11) E 10623
 (97) 1968963
 Dátum zániku: 22.12.2012

(11) E 11692
 (97) 1966244
 Dátum zániku: 19.12.2012

(11) E 10769
 (97) 2199228
 Dátum zániku: 3.12.2012

(11) E 11916
 (97) 1572725
 Dátum zániku: 2.12.2012

(11) E 10975
 (97) 1801055
 Dátum zániku: 22.12.2012

(11) E 11921
 (97) 2075167
 Dátum zániku: 31.12.2012

(11) E 11111
 (97) 2094693
 Dátum zániku: 21.12.2012

(11) E 12124
 (97) 2339134
 Dátum zániku: 15.12.2012

(11) E 11172
 (97) 1523305
 Dátum zániku: 6.12.2012

(11) E 12552
 (97) 2099973
 Dátum zániku: 17.12.2012

(11) E 11287
 (97) 2236967
 Dátum zániku: 24.12.2012

PC4A

Prevody a prechody práv na európske patenty

(11) E 165
 (97) 1499278, 1.6.2005
 (73) Organon BioSciences Nederland B.V., AB Oss, NL;
 Predchádzajúci majiteľ:
 MSD Oss B.V., AB Oss, NL;
 Dátum zápisu do registra: 2.8.2013

(11) E 2482
 (97) 1710245, 22.8.2007
 (73) Organon BioSciences Nederland B.V., AB Oss, NL;
 Predchádzajúci majiteľ:
 MSD Oss B.V., AB Oss, NL;
 Dátum zápisu do registra: 1.8.2013

(11) E 165
 (97) 1499278, 1.6.2005
 (73) Merck Sharp & Dohme B.V., BN Haarlem, NL;
 Predchádzajúci majiteľ:
 Organon BioSciences Nederland B.V., AB Oss, NL;
 Dátum zápisu do registra: 2.8.2013

(11) E 2482
 (97) 1710245, 22.8.2007
 (73) Merck Sharp & Dohme B.V., BN Haarlem, NL;
 Predchádzajúci majiteľ:
 Organon BioSciences Nederland B.V., AB Oss, NL;
 Dátum zápisu do registra: 1.8.2013

(11) E 2120
 (97) 1677965, 10.1.2007
 (73) TKH Deutschland GmbH & Co. KG, Runding, DE;
 Predchádzajúci majiteľ:
 Berstorff GmbH, Hannover, DE; VMI - AZ Extrusion GmbH, München, DE;
 Dátum uzavretia zmluvy: 22.2.2013
 Dátum zápisu do registra: 24.7.2013

(11) E 3434
 (97) 1539266, 9.4.2008
 (73) Bayer Intellectual Property GmbH, Monheim, DE;
 Predchádzajúci majiteľ:
 Bayer Pharma Aktiengesellschaft, Berlin, DE;
 Dátum uzavretia zmluvy: 22.3.2013
 Dátum zápisu do registra: 1.8.2013

(11) E 3945
 (97) 1635820, 21.5.2008
 (73) Organon BioSciences Nederland B.V., AB Oss, NL;
 Predchádzajúci majiteľ:
 MSD Oss B.V., AB Oss, NL;
 Dátum zápisu do registra: 2.8.2013

(11) E 3945
 (97) 1635820, 21.5.2008
 (73) Merck Sharp & Dohme B.V., BN Haarlem, NL;
 Predchádzajúci majiteľ:
 Organon BioSciences Nederland B.V., AB Oss, NL;
 Dátum zápisu do registra: 2.8.2013

(11) E 4084
 (97) 1729819, 2.7.2008
 (73) Organon BioSciences Nederland B.V., AB Oss, NL;
 Predchádzajúci majiteľ:
 MSD Oss B.V., AB Oss, NL;
 Dátum zápisu do registra: 2.8.2013

(11) E 4084
 (97) 1729819, 2.7.2008
 (73) Merck Sharp & Dohme B.V., BN Haarlem, NL;
 Predchádzajúci majiteľ:
 Organon BioSciences Nederland B.V., AB Oss, NL;
 Dátum zápisu do registra: 2.8.2013

(11) E 4676
 (97) 1448234, 3.9.2008
 (73) PAH USA 15 LLC, New York, NY, US;
 Predchádzajúci majiteľ:
 Pfizer Products Inc., Groton, CT, US;
 Dátum uzavretia zmluvy: 1.10.2012
 Dátum zápisu do registra: 24.7.2013

(11) E 5150
 (97) 1917267, 24.12.2008
 (73) Organon BioSciences Nederland B.V., AB Oss, NL;
 Predchádzajúci majiteľ:
 MSD Oss B.V., AB Oss, NL;
 Dátum zápisu do registra: 1.8.2013

(11) E 5150
 (97) 1917267, 24.12.2008
 (73) Merck Sharp & Dohme B.V., BN Haarlem, NL;
 Predchádzajúci majiteľ:
 Organon BioSciences Nederland B.V., AB Oss, NL;
 Dátum zápisu do registra: 1.8.2013

(11) E 5723
 (97) 1476539, 25.3.2009
 (73) PAH USA 15 LLC, New York, NY, US;
 Predchádzajúci majiteľ:
 Pfizer Products Inc., Groton, CT, US;
 Dátum uzavretia zmluvy: 1.10.2012
 Dátum zápisu do registra: 24.7.2013

(11) E 7879
 (97) 1747210, 30.6.2010
 (73) Ziarco Pharma Ltd., Canterbury, Kent, GB;
 Predchádzajúci majiteľ:
 Warner-Lambert Company LLC, New York, NY, US;
 Dátum uzavretia zmluvy: 20.3.2013
 Dátum zápisu do registra: 24.7.2013

(11) E 8662
 (97) 1651263, 24.11.2010
 (73) PAH USA 15 LLC, New York, NY, US;
 Predchádzajúci majiteľ:
 Pfizer Products Inc., Groton, CT, US;
 Dátum uzavretia zmluvy: 1.10.2012
 Dátum zápisu do registra: 24.7.2013

(11) E 8813
 (97) 2003263, 17.11.2010
 (73) DOBROPLAST Fabryka Okien sp.zo.o.s.k.a., Zambrow, PL;
 Predchádzajúci majiteľ:
 Dobroplast, Renate Kaczynska, Fabryka Okien i Drzwi PCV, Zambrow, PL;
 Dátum uzavretia zmluvy: 10.6.2013
 Dátum zápisu do registra: 1.8.2013

(11) E 8813
 (97) 2003263, 17.11.2010
 (73) DOBROPLAST Fabryka Okien sp-zo.o., Zambrow, PL;
 Predchádzajúci majiteľ:
 DOBROPLAST Fabryka Okien sp.zo.o.s.k.a., Zambrow, PL;
 Dátum uzavretia zmluvy: 10.6.2013
 Dátum zápisu do registra: 1.8.2013

(11) E 9595
 (97) 1830887, 9.3.2011
 (73) Organon BioSciences Nederland B.V., AB Oss, NL;
 Predchádzajúci majiteľ:
 MSD Oss B.V., AB Oss, NL;
 Dátum zápisu do registra: 2.8.2013

(11) E 9595
 (97) 1830887, 9.3.2011
 (73) Merck Sharp & Dohme B.V., BN Haarlem, NL;
 Predchádzajúci majiteľ:
 Organon BioSciences Nederland B.V., AB Oss, NL;
 Dátum zápisu do registra: 2.8.2013

(11) E 9706
 (97) 1759001, 13.4.2011
 (73) Alexion Pharma International Sarl, Lausanne, CH;
 Predchádzajúci majiteľ:
 Enobia Canada Limited Partnership, Montréal, Québec, CA;
 Dátum uzavretia zmluvy: 19.10.2012
 Dátum zápisu do registra: 23.7.2013

(11) E 10448

(97) 1799253, 14.9.2011
(73) PAH USA 15 LLC, New York, NY, US;
Predchádzajúci majiteľ:
Pfizer Products Inc., Groton, CT, US;
Dátum uzavretia zmluvy: 1.10.2012
Dátum zápisu do registra: 24.7.2013

(11) E 10981

(97) 2050815, 26.10.2011
(73) PAH USA 15 LLC, New York, NY, US;
Predchádzajúci majiteľ:
Pfizer Products Inc., Groton, CT, US;
Dátum uzavretia zmluvy: 1.10.2012
Dátum zápisu do registra: 24.7.2013

(11) E 11160

(97) 1940789, 23.11.2011
(73) Medarex, L.L.C., Princeton, NJ, US;
Predchádzajúci majiteľ:
Medarex, Inc., Princeton, NJ 08540, US;
Dátum zápisu do registra: 18.7.2013

(11) E 11446

(97) 2158319, 7.12.2011
(73) Alexion Pharma International Sarl, Lausanne, CH;
Predchádzajúci majiteľ:
Enobia Canada Limited Partnership, Montreal,
Quebec, CA;
Dátum uzavretia zmluvy: 19.10.2012
Dátum zápisu do registra: 23.7.2013

(11) E 12050

(97) 1503794, 11.4.2012
(73) Medarex, L.L.C., Princeton, NJ, US;
Predchádzajúci majiteľ:
Medarex, Inc., Princeton, NJ, US;
Dátum zápisu do registra: 18.7.2013

(11) E 12233

(97) 1910157, 28.3.2012
(73) HBPO GmbH, Lippstadt, DE;
Predchádzajúci majiteľ:
Behr GmbH & Co. KG, Stuttgart, DE; HBPO
GmbH, Lippstadt, DE;
Dátum uzavretia zmluvy: 4.3.2013
Dátum zápisu do registra: 24.7.2013

(11) E 12254

(97) 1851250, 6.6.2012
(73) Medarex, L.L.C., Princeton, NJ, US;
Predchádzajúci majiteľ:
Medarex, Inc., Princeton, NJ, US;
Dátum zápisu do registra: 18.7.2013

(11) E 12324

(97) 1691837, 20.6.2012
(73) Medarex, L.L.C., Princeton, NJ, US;
Predchádzajúci majiteľ:
Medarex, Inc., Princeton, NJ, US;
Dátum zápisu do registra: 18.7.2013

(11) E 12529

(97) 1960434, 11.7.2012
(73) Medarex, L.L.C., Princeton, NJ, US;
Predchádzajúci majiteľ:
Medarex, Inc., Princeton, NJ, US;
Dátum zápisu do registra: 18.7.2013

(11) E 13283

(97) 1631255, 17.10.2012
(73) Organon BioSciences Nederland B.V., AB Oss, NL;
Predchádzajúci majiteľ:
MSD Oss B.V., AB Oss, NL;
Dátum zápisu do registra: 2.8.2013

(11) E 13283

(97) 1631255, 17.10.2012
(73) Merck Sharp & Dohme B.V., BN Haarlem, NL;
Predchádzajúci majiteľ:
Organon BioSciences Nederland B.V., AB Oss, NL;
Dátum zápisu do registra: 2.8.2013

(11) E 13438

(97) 1711207, 28.11.2012
(73) Medarex, L.L.C., Princeton, NJ, US;
Predchádzajúci majiteľ:
Medarex, Inc., Princeton, NJ, US;
Dátum zápisu do registra: 18.7.2013

TC4A

Zmeny mien

(11) E 1880

(97) 1429843, 27.12.2006
 (73) Takeda GmbH, Konstanz, DE;
 Dátum zápisu do registra: 30.7.2013

(11) E 5723

(97) 1476539, 25.3.2009
 (73) Zoetis P LLC, Florham Park, New Jersey, US;
 Dátum zápisu do registra: 24.7.2013

(11) E 1934

(97) 1429807, 28.2.2007
 (73) Takeda GmbH, Konstanz, DE;
 Dátum zápisu do registra: 30.7.2013

(11) E 6579

(97) 1606261, 4.11.2009
 (73) Takeda GmbH, Konstanz, DE;
 Dátum zápisu do registra: 30.7.2013

(11) E 2651

(97) 1482938, 8.8.2007
 (73) Takeda GmbH, Konstanz, DE;
 Dátum zápisu do registra: 30.7.2013

(11) E 6840

(97) 1856093, 2.12.2009
 (73) Takeda GmbH, Konstanz, DE;
 Dátum zápisu do registra: 30.7.2013

(11) E 3391

(97) 1610787, 23.1.2008
 (73) Takeda GmbH, Konstanz, DE;
 Dátum zápisu do registra: 30.7.2013

(11) E 8066

(97) 1545548, 30.6.2010
 (73) Takeda GmbH, Konstanz, DE;
 Dátum zápisu do registra: 30.7.2013

(11) E 3434

(97) 1539266, 9.4.2008
 (73) Bayer Pharma Aktiengesellschaft, Berlin, DE;
 Dátum zápisu do registra: 1.8.2013

(11) E 8662

(97) 1651263, 24.11.2010
 (73) Zoetis P LLC, Florham Park, New Jersey, US;
 Dátum zápisu do registra: 24.7.2013

(11) E 4085

(97) 1567139, 2.7.2008
 (73) Takeda GmbH, Konstanz, DE;
 Dátum zápisu do registra: 30.7.2013

(11) E 8904

(97) 1678053, 15.12.2010
 (73) Takeda GmbH, Konstanz, DE;
 Dátum zápisu do registra: 30.7.2013

(11) E 4086

(97) 1567140, 2.7.2008
 (73) Takeda GmbH, Konstanz, DE;
 Dátum zápisu do registra: 30.7.2013

(11) E 9049

(97) 2007367, 22.12.2010
 (73) Zoetis Products LLC, Florham Park, New Jersey, US;
 Dátum zápisu do registra: 23.7.2013

(11) E 4668

(97) 1796668, 17.9.2008
 (73) Takeda GmbH, Konstanz, DE;
 Dátum zápisu do registra: 30.7.2013

(11) E 9913

(97) 2219665, 16.3.2011
 (73) Takeda Pharma A/S, Roskilde, DK;
 Dátum zápisu do registra: 23.7.2013

(11) E 4676

(97) 1448234, 3.9.2008
 (73) Zoetis P LLC, Florham Park, New Jersey, US;
 Dátum zápisu do registra: 24.7.2013

(11) E 10448

(97) 1799253, 14.9.2011
 (73) Zoetis P LLC, Florham Park, New Jersey, US;
 Dátum zápisu do registra: 24.7.2013

(11) E 5385

(97) 1511516, 17.12.2008
 (73) Takeda GmbH, Konstanz, DE;
 Dátum zápisu do registra: 30.7.2013

(11) E 10655

(97) 2148876, 28.9.2011
 (73) Takeda GmbH, Konstanz, DE;
 Dátum zápisu do registra: 30.7.2013

(11) E 10970

(97) 1746980, 2.11.2011

(73) Takeda GmbH, Konstanz, DE;
Dátum zápisu do registra: 30.7.2013**(11) E 11885**

(97) 2131829, 18.4.2012

(73) Nogra Pharma Limited, Dublin 2, IE;
Dátum zápisu do registra: 24.7.2013**(11) E 10981**

(97) 2050815, 26.10.2011

(73) Zoetis P LLC, Florham Park, New Jersey, US;
Dátum zápisu do registra: 24.7.2013**(11) E 12035**

(97) 1575941, 11.4.2012

(73) Takeda GmbH, Konstanz, DE;
Dátum zápisu do registra: 30.7.2013**(11) E 11694**

(97) 1658073, 22.2.2012

(73) Takeda GmbH, Konstanz, DE;
Dátum zápisu do registra: 30.7.2013**(11) E 12505**

(97) 1624869, 4.7.2012

(73) Takeda GmbH, Konstanz, DE;
Dátum zápisu do registra: 30.7.2013**(11) E 11815**

(97) 1478399, 21.3.2012

(73) Takeda GmbH, Konstanz, DE;
Dátum zápisu do registra: 30.7.2013**(11) E 13101**

(97) 2316454, 26.9.2012

(73) Takeda GmbH, Konstanz, DE;
Dátum zápisu do registra: 30.7.2013**(11) E 11828**

(97) 1611150, 22.2.2012

(73) Takeda GmbH, Konstanz, DE;
Dátum zápisu do registra: 30.7.2013

ČASŤ

DODATKOVÉ OCHRANNÉ OSVEDČENIA

Číselné kódy na označovanie bibliografických údajov (Štandard WIPO ST. 9)

- | | |
|--|--|
| <p>(11) Číslo dokumentu
 (21) Číslo žiadosti
 (22) Dátum podania žiadosti
 (23) Dátum podania žiadosti o predĺženie doby platnosti
 (54) Názov vynálezu základného patentu
 (68) Číslo základného patentu
 (71) Meno (názov) žiadateľa (-ov)
 (73) Meno (názov) majiteľa (-ov)
 (74) Meno (názov) zástupcu (-ov)</p> | <p>(92) Číslo a dátum prvého povolenia uviesť liečivo alebo výrobok na ochranu rastlín na trh v Slovenskej republike
 (93) Číslo, dátum a štát prvého povolenia uviesť liečivo alebo výrobok na ochranu rastlín na trh v Spoločenstve
 (94) Predpokladaný dátum uplynutia platnosti osvedčenia/Predpokladaný dátum uplynutia predĺženej doby platnosti osvedčenia/Opravený predpokladaný dátum uplynutia doby platnosti osvedčenia/Opravený predpokladaný dátum uplynutia predĺženej doby platnosti osvedčenia
 (95) Názov liečiva/výrobku na ochranu rastlín
 Typ: (liečivo/výrobok na ochranu rastlín)</p> |
|--|--|

Zverejnené žiadosti o udelenie dodatkového ochranného osvedčenia

- (21) **5020-2013**
 - (22) 4.7.2013
 - (68) EP 1 553 952
 - (54) Použitie dihydroimidazolónov pri liečení epilepsie u psov
 - (71) Boehringer Ingelheim Vetmedica GmbH, Ingelheim am Rhein, DE;
 - (74) inventa Patentová a známková kancelária s. r. o., Bratislava, SK;
 - (92) EU/2/12/147/001, EU/2/12/147/002, EU/2/12/147/003, EU/2/12/147/004, 25.2.2013
 - (93) EU/2/12/147/001, EU/2/12/147/002, EU/2/12/147/003, EU/2/12/147/004, 25.2.2013, EU
 - (95) **Imepitoin**
Typ: liečivo
-

Zmeny mien majiteľov dodatkových ochranných osvedčení

(11) 36

(21) 5-2005

(73) Takeda GmbH, Konstanz, DE;

Dátum zápisu do registra: 31.7.2013

(11) 96

(21) 5013-2010

(73) Takeda GmbH, Konstanz, DE;

Dátum zápisu do registra: 31.7.2013

ČASŤ

ÚŽITKOVÉ VZORY

Kódy na označovanie jednotlivých druhov dokumentov (Štandard WIPO ST. 16)

- | | |
|--|---|
| U1 Zverejnené prihlášky úžitkových vzorov podľa zákona č. 517/2007 Z. z. o úžitkových vzoroch a o zmene a doplnení niektorých zákonov | Y1 Zapísané úžitkové vzory podľa zákona č. 517/2007 Z. z. o úžitkových vzoroch a o zmene a doplnení niektorých zákonov bez zmeny v porovnaní s príslušnou zverejnenou prihláškou |
| | Y2 Zapísané úžitkové vzory podľa zákona č. 517/2007 Z. z. o úžitkových vzoroch a o zmene a doplnení niektorých zákonov so zmenou v porovnaní s príslušnou zverejnenou prihláškou |

Číselné kódy na označovanie bibliografických údajov (Štandard WIPO ST. 9)

- | | |
|--|---|
| (11) Číslo dokumentu | (62) Číslo pôvodnej prihlášky v prípade vylúčenej prihlášky |
| (21) Číslo prihlášky | (67) Číslo pôvodnej patentovej prihlášky v prípade odbočenia |
| (22) Dátum podania prihlášky | (71) Meno (názov) prihlasovateľa (-ov) |
| (31) Číslo prioritnej prihlášky | (72) Meno pôvodcu (-ov) |
| (32) Dátum podania prioritnej prihlášky | (73) Meno (názov) majiteľa (-ov) |
| (33) Krajina alebo regionálna organizácia priority | (74) Meno (názov) zástupcu (-ov) |
| (43) Dátum zverejnenia prihlášky | (86) Číslo podania medzinárodnej prihlášky podľa PCT |
| (45) Dátum oznámenia o zápise úžitkového vzoru | (87) Číslo zverejnenia medzinárodnej prihlášky podľa PCT |
| (47) Dátum zápisu a sprístupnenia úžitkového vzoru verejnosti | (96) Číslo podania európskej patentovej prihlášky |
| (51) Medzinárodné patentové triedenie | (97) Číslo zverejnenia európskej patentovej prihlášky alebo vydania európskeho patentového spisu |
| (54) Názov | |
| (57) Anotácia | |

Poznámka:

Symbody medzinárodného patentového triedenia uvedené v tomto vestníku zodpovedajú vydaniu 2013.01 Medzinárodného patentového triedenia s platnosťou od 1. januára 2013. Na patentových dokumentoch zverejňovaných úradom a vo vestníku úradu budú v roku 2013 uvádzané iba symboly hlavných skupín MPT 2013.01. V databázach úradu, vo webregistroch na internete a v ostatných výstupoch úradu budú zverejňované údaje týkajúce sa patentov a úžitkových vzorov vrátane ich prihlášok so symbolmi úplnej verzie MPT 2013.01.

Kódy na označovanie záhlaví oznámení publikovaných vo Vestníku ÚPV SR (Štandard WIPO ST. 17)

- | | |
|---|---|
| BA2K Zverejnené prihlášky úžitkových vzorov | FG2K Zapísané úžitkové vzory |
| FA2K Zastavené konania o prihláškach úžitkových vzorov na žiadosť prihlasovateľa | MA2K Zaniknuté úžitkové vzory vzdáním sa |
| FB2K Zastavené konania o prihláškach úžitkových vzorov | MC2K Vymazané úžitkové vzory |
| FC2K Zamietnuté prihlášky úžitkových vzorov | MG2K Čiastočne vymazané úžitkové vzory |
| GB2K Prevody a prechody práv na prihlášky úžitkových vzorov | MK2K Zaniknuté úžitkové vzory uplynutím doby platnosti |
| PD2K Zmeny dispozičných práv na prihlášky úžitkových vzorov (zálohy) | ND2K Predĺženie platnosti úžitkových vzorov |
| PD2K Zmeny dispozičných práv na prihlášky úžitkových vzorov (ukončenie zálohov) | PC2K Prevody a prechody práv na úžitkové vzory |
| | PD2K Zmeny dispozičných práv na úžitkové vzory (zálohy) |
| | PD2K Zmeny dispozičných práv na úžitkové vzory (ukončenie zálohov) |
| | QB2K Licenčné zmluvy |
| | QC2K Ukončenie platnosti licenčných zmlúv |
| | RL2K Odňatie ochrany a prepis prihlasovateľa alebo majiteľa úžitkového vzoru (na základe rozhodnutia súdu) |

Opravy a zmeny

Opravy v prihláškach úžitkových vzorov

- HA2K** Doplnenie pôvodcu (-ov)
- HB2K** Opravy mien
- HC2K** Zmeny mien
- HD2K** Opravy adries
- HE2K** Zmeny adries
- HF2K** Opravy dátumov
- HG2K** Opravy zatriedenia podľa MPT
- HH2K** Opravy chýb alebo zmeny všeobecne
- HK2K** Opravy tlačových chýb vo Vestníku ÚPV SR

Opravy v úžitkových vzoroch

- TA2K** Doplnenie pôvodcu (-ov)
- TB2K** Opravy mien
- TC2K** Zmeny mien
- TD2K** Opravy adries
- TE2K** Zmeny adries
- TF2K** Opravy dátumov
- TG2K** Opravy zatriedenia podľa MPT
- TH2K** Opravy chýb alebo zmeny všeobecne
- TK2K** Opravy tlačových chýb vo Vestníku ÚPV SR

BA2K

Zverejnené prihlášky úžitkových vzorov

Podľa § 40 ods. 1 zákona č. 517/2007 Z. z. o úžitkových vzoroch a o zmene a doplnení niektorých zákonov, po zverejnení prihlášky úžitkového vzoru môže ktokoľvek podať v lehote troch mesiacov od tohto zverejnenia úradu námietky proti zápisu úžitkového vzoru do registra.

Obsah prihlášok úžitkových vzorov sa zverejňuje v rozsahu opisu technického riešenia, nárokov na ochranu, výkresov s obrázkami a ďalšími podkladmi, spolu s výsledkom rešerše na stav techniky, ktorú vykonal úrad podľa § 38 ods. 4 uvedeného zákona.

Zverejnené prihlášky sú dostupné prostredníctvom internetovej databázy s vybranými údajmi z registra úžitkových vzorov na stránke www.upv.sk alebo v študovni úradu, alebo môžu byť doručené v papierovej alebo elektronickej forme na základe objednávky, doručenej úradu v písomnej forme.

(21)	(51)	(21)	(51)	(21)	(51)	(21)	(51)
50060-2011	C02F 3/00	50116-2012	D04H 13/00	63-2013	A23F 3/00	50009-2013	A63J 99/00
50110-2011	A23L 1/00	50122-2012	C09D 5/00	77-2013	C05D 1/00	50025-2013	H04M 1/00
144-2012	A61H 3/00	1-2013	E06B 3/00	5022-2013	F16L 5/00	50030-2013	E04H 15/00
146-2012	A23L 2/00	20-2013	E04H 13/00	5027-2013	F27B 3/00	50035-2013	A61L 2/00
148-2012	B64C 29/00	27-2013	B60Q 1/00	5028-2013	F27B 3/00	50037-2013	D03D 15/00
5095-2012	A45C 15/00	40-2013	C04B 18/00	5029-2013	F27B 3/00	50041-2013	F16L 59/00
50073-2012	E06B 3/00	45-2013	G21F 9/00	5036-2013	A61B 5/00	50042-2013	B60R 25/00
50077-2012	A23L 1/00	49-2013	A63C 11/00				

(51) A23F 3/00, A61K 36/00

(21) 63-2013

(22) 9.4.2013

(71) Osztoš Ladislav, Prievidza, SK;

(72) Osztoš Ladislav, Prievidza, SK;

(54) Zmes liečivých rastlín

(57) Liečivý výrobok pozostáva z nasledujúcich zložiek: ruža šípová, repa cviklová a kyselina citrónová. Použité rastlinné zložky sú ako v historickej, tak aj v súčasnej fytoterapii považované medzi najúčinnšie a pri terapeutickom užívaní aj najbezpečnejšie širokospektrálne priaznivo pôsobiace organické drogy na ľudský organizmus.

(51) A23L 1/00, A61K 33/00, A23D 9/00

(21) 50110-2011

(22) 8.12.2011

(71) Turianica Ivan, prof. Ing., DrSc., Bratislava-Rusovce, SK;

(72) Turianica Ivan, prof. Ing., DrSc., Bratislava-Rusovce, SK; Rostoka Larysa, Bratislava-Rusovce, SK; Balint Luba, Baranince, Užhorodský okres, UA; Kulčitský Oleg Konstantinovič, Kyjev, SK;

(74) Čechvalová Dagmar, Bratislava, SK;

(54) Potravinový doplnok

(57) Technické riešenie sa týka potravinového doplnku s obsahom jedlého oleja alebo tuku a peľu určeného na prevenciu a liečenie rôznych civilizačných ochorení, ako sú skleróza, mozgová porážka, hypertenzia, poruchy imunity, tvorba novotvarov na rôznych orgánoch tela, ako aj na oddiaľovanie starnutia.

(51) A23L 1/00, A23G 3/00

(21) 50077-2012

(22) 21.9.2012

(71) Galíková Miriam, Rimavská Sobota, SK;

(72) Galíková Miriam, Rimavská Sobota, SK;

(74) Porubčan Róbert, Ing., Ivanka pri Dunaji, SK;

(54) Sladké lupienky, spôsob výroby sladkých lupienkov, ich použitie a polotovar pre sladké lupienky

(57) Opísané sú sladké lupienky z cukrovej repy s cukornatosťou viac ako 14 %, výhodne viac ako 16 %, nakrájané na ploché plátky (4) s hrúbkou od 0,06 mm do 2 mm, následne tepelne upravené vyprážením alebo fritovaním, alebo pečením, najmä v horúcom oleji počas 2 až 4 minút pri teplote 150 až 210 °C. Lupienky majú tvar uhlových výsekov s prirodzene nerovným okrajom alebo majú tvar pášikov, a/alebo iných geometrických a/alebo okrasných tvarov. K lupienkom z cukrovej repy sa môžu primiešať aj lupienky zo zemiakov.

(51) A23L 2/00

(21) 146-2012

(22) 22.11.2012

(71) Kofola ČeskoSlovensko a. s., Ostrava, CZ;

(72) Samaras Janis, Hradec nad Moravicí, CZ; Veselá Helena, Olomouc, CZ;

(74) Zathurecky InPaRtners, s. r. o., Banská Bystrica, SK;

(54) Nealkoholický nápoj

(57) Nealkoholický nápoj, ktorého základ je tvorený koncentrovanou ovocnou šťavou a/alebo koncentrovaným ovocným pretlakom a pramenitou pitnou vodou, pričom 1 liter nápoja pozostáva z 15 % až 30 % hmotnostných koncentrovanej ovocnej šťavy a/alebo koncentrovaného ovocného pretlaku, z 3 až 4 % hmotnostných palatinózy, z 1,2 až 1,5 % hmotnostného polydextrózy, z 2,9 až 5 % hmotnostných rafinovaného cukru a fruktózo-glukózového sirupu, z 0,1 až 1 % hmotnostného kyseliny citrónovej, z menej ako 0,1 % hmotnostných arómy a zvyšok tvorí pramenitá pitná voda. Ide o unikátne zloženie ingrediencií, ktoré sú zdrojom energie,

vlákniny, predlžujú pocit sýtosti a nápoj má znížený podiel pridaného cukru. Nápoj sa pije teplý (cca 37 až 40 °C), čím telu neuberá energiu potrebnú na jeho zahriatie v žalúdku.

(51) A45C 15/00

(21) 5095-2012

(22) 6.12.2012

(71) Pilip Peter, Bc., Svidník, SK;

(72) Pilip Peter, Bc., Svidník, SK;

(54) **Osvetlenie vnútorného priestoru tašiek**

(57) Opisované osvetlenie pozostáva z LED pásika alebo LED diód napojených na batériu (3). Do elektrického obvodu je zaradený magneticky ovládaný vypínač (5), umiestnený v uzatváracom prvku tašky, a/alebo svetlom ovládaný spínač (7), ďalej solárny nabíjací obvod (6) batérie a/alebo doplnkový mechanický vypínač (4).

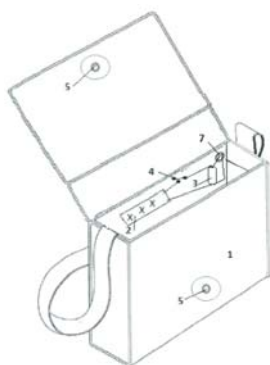

(51) A61B 5/00, G06F 19/00

(21) 5036-2013

(22) 12.6.2013

(31) PUV 2013-27688

(32) 2.4.2013

(33) CZ

(71) SHERLOG eVito, a.s., Praha, CZ;

(72) Linhart Filip, Ing., Poděbrady, CZ;

(74) ROTT, RŮŽIČKA & GUTTMANN, Bratislava, SK;

(54) **Systém na diaľkové sledovanie zdravotného stavu**

(57) Systém na diaľkové sledovanie zdravotného stavu zahŕňa množinu snímacích zariadení (2), spojených prenosovými kanálmi (3) s centrálnym serverom (1), ktorý obsahuje blok (5) na spracovanie nameraných hodnôt, k centrálnemu serveru (1) je pripojená aspoň jedna periféria (4) používateľa, na vstupe centrálného servera (1) je usporiadaný interface (8) na pripojenie množiny snímacích zariadení (2), blok (5) na spracovanie nameraných hodnôt je napojený na databázu (6) hraničných hodnôt a algoritmov a na blok (5) na spracovanie nameraných hodnôt je napojený blok (7) na komunikáciu s používateľmi.

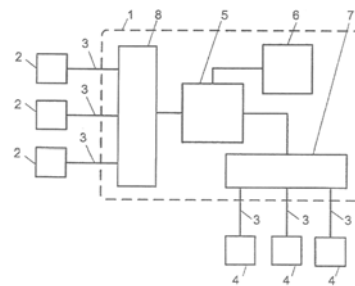

(51) A61H 3/00

(21) 144-2012

(22) 21.11.2012

(71) Oslej Jozef, JUDr., Stará Turá, SK;

(72) Oslej Jozef, JUDr., Stará Turá, SK;

(54) **Blikačka s pápadlom na bielu palicu**

(57) Blikačka s pápadlom na bielu palicu pozostáva zo stredného plastového dielu (1), do ktorého je vložená doska (2) s plošnými spojmi osadená elektrosúčiastkami na blikanie a pípanie včítane 5 kusov LED diód a napájacieho zdroja – dvoch malých 1,5 V batérií s malým vypínačom. Na stredný plastový diel (1) je nasunutý zospodu červený plastový kryt (3) a na zadnú časť stredného plastového dielu (1) je nasunutý zadný plastový kryt (4).

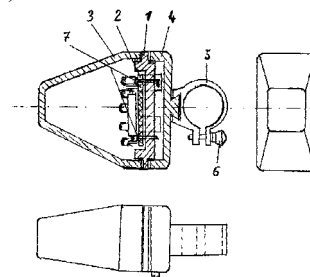

(51) A61L 2/00, A61L 101/00

(21) 50035-2013

(22) 9.4.2013

(31) PV 2012-281

(32) 24.4.2012

(33) CZ

(71) FARMAK MORAVIA, a.s., Olomouc, CZ;

(72) Musialková Zuzana, Olomouc, CZ; Žák Jiří, Zlechov, CZ;

(74) Bachratá Magdaléna, Mgr., Bratislava, SK;

(54) **Dezinfekčný prípravok, spôsob dezinfekcie a použitie dezinfekčného prípravku**

(57) Opisuje sa dezinfekčný prípravok obsahujúci kyselinu glykolovú, aspoň jeden C₁C₆ alkohol a aspoň jednu kvartérnu amóniovú zlúčeninu vybranú zo skupiny zahŕňajúcej C₈-C₁₆-alkylbenzyl dimetylamóniumchlorid, C₈-C₆-alkyldimetylamóniumchlorid a di(C₈-C₁₆-alkyl) dimetyl amónium chlorid. Ďalej sa opisuje spôsob dezinfekcie a jeho použitie.

(51) **A63C 11/00, A45B 3/00**

(21) **49-2013**

(22) 14.3.2013

(71) Dugas Dionýz, Sabinov, SK;

(72) Dugas Dionýz, Sabinov, SK;

(54) **Turistická palica**

(57) Turistická palica pozostáva z aspoň dvoch dielov, horný diel (1) je rozoberateľne spojený so zasúvacím dolným dielom (3), diely sú vo vzájomnej polohe fixované zámkom (2), horný diel má na vrchnej časti tvarovanú rukoväť (1.1), výhodne medzi horným a dolným dielom je rozoberateľne umiestnený prostredný diel (6).

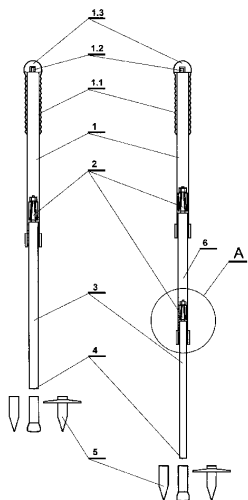

(51) **A63J 99/00, E04H 3/00**

(21) **50009-2013**

(22) 24.1.2013

(71) Zepelin, s. r. o., Trenčín, SK;

(72) Brezan Juraj, Trenčín, SK;

(74) Kubínyi Peter, Bc., Trenčín, SK;

(54) **Stupeň víťazov**

(57) Stupeň víťazov obsahuje vonkajší plášť (1), vnútri ktorého alebo na ktorom sú oddelene umiestnené platne (2) a medzi platňami (2) je usporiadané nafukovacie teleso (3).

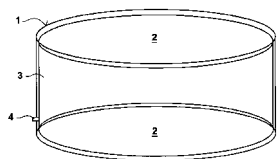

(51) **B60Q 1/00, B60Q 11/00, B62K 11/00**

(21) **27-2013**

(22) 19.2.2013

(71) Kuchta Juraj, Púchov, SK;

(72) Kuchta Juraj, Púchov, SK;

(74) Mrenica Jaroslav, Ing., Púchov, SK;

(54) **Zariadenie na tvorbu vibrácií v rukoväti vozidla**

(57) Vibračná rukoväť na tvorbu vibrácií je tvorená vibračným motorčekom (30) spojeným s motorčekom stabilizátorom (40) a vstupným stabilizátorom (20) cez ich výstupy (41) a (24). Motorčekom stabilizátor (40) je cez vstup (11) ochránený spojený so vstupom (10) napájacieho napätia

a vstupný stabilizátor (20) je cez diódy (22) spojený s napätím smeroviek (23). Vstupný stabilizátor (20) a motorčekom stabilizátor (40) sú navzájom spojené cez bezkontaktný spínač (50) s vibračným motorčekom (30).

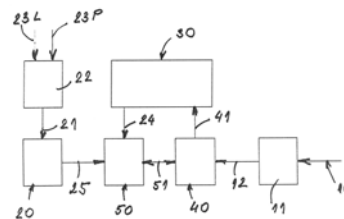

(51) **B60R 25/00**

(21) **50042-2013**

(22) 5.5.2013

(71) Vámoš Richard, Dolná Seč, SK;

(72) Vámoš Richard, Dolná Seč, SK;

(74) Porubčan Róbert, Ing., Ivanka pri Dunaji, SK;

(54) **Zariadenie na zamkyvanie rukoväti radiacej páky**

(57) Zariadenie má dva škrupinové prvky (1, 2) a zámku (3), ktorá zamkne pevné spojenie uzatvorených škrupinových prvkov (1, 2), keď tieto obopínajú aspoň časť rukoväti (4) s tlačidlom (6), predovšetkým pri automatických prevodovkách. Škrupinový prvok (1) na strane umiestnenia tlačidla (6) má vnútorný tvar príľahlo zodpovedajúci príslušnému vonkajšiemu tvaru rukoväti (4), medzi vnútro a tlačidlom (6) je vôľa. Škrupinové prvky (1, 2) sú spojené spojovacím hriadeľom (7), ktorý umožňuje vzájomný osovo obmedzený posun škrupinových prvkov (1, 2) smerom od seba a vzájomné pootočené odsunutých škrupinových prvkov (1, 2) okolo osi hriadeľa (7).

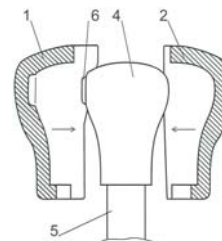

(51) **B64C 29/00, H02K 9/00**

(21) **148-2012**

(22) 27.11.2012

(71) HAKO, a. s., Liptovský Mikuláš, SK;

(72) Kaliský Alexander, Ing., Liptovský Mikuláš, SK;

(54) **Vertikálne zdvihové zariadenie**

(57) Technické riešenie sa týka štartu a pristávania lietadiel pomocou prídavného zariadenia, ktoré obsahuje rotory hnané elektromotormi, do vinutia ktorých je privádzaný skvupalnený plyn ako dusík alebo kyslíčnik uhličitý. Elektromotory sa skvupalneným plynom predchladia pred štartom alebo pristávaním a umožnia krátkodobý niekoľkonásobný výkon počas štartu alebo pristávania, ktorý v súčinnosti s hlavným motorom umožňuje kolmý štart a pristátie takto doplneného lietadla.

- (51) C02F 3/00
 (21) 50060-2011
 (22) 11.5.2011
 (71) Péntzes Ladislav, Ing., Báč, SK; Cséfalvay Juraj, Tomášov, SK; Aquatec VFL s. r. o., Dubnica nad Váhom, SK; VFL-Tec, s. r. o., Tomášov, SK;
 (72) Péntzes Ladislav, Ing., Báč, SK; Cséfalvay Juraj, Tomášov, SK;
 (74) Litváková Edita, Ing., Bratislava, SK;
 (54) **Zariadenie na biologické čistenie a dočisťovanie odpadových vôd a spôsob biologického čistenia a dočisťovania**
 (57) Zariadenie na biologické čistenie a dočistenie odpadových vôd obsahujúce biologický reaktor (1) na biologické čistenie odpadových vôd a filtračné zariadenie (2) na dočistenie biologicky vyčistených odpadových vôd. Filtračné zariadenie (2) obsahuje čerpaciu komoru (15) a filtračnú komoru (24), filtračná komora (24) je rozdelená priepustným dnom (34) filtračného lôžka (37) na sedimentačný priestor (33) a filtračný priestor (35) s filtračným lôžkom (37) a s akumuláčným priestorom (55) dočistenej vody nachádzajúcim sa medzi hornou úrovňou filtračného lôžka (37) a odtokovým otvorom (30) z filtračnej komory (24). Pritokový otvor (26) biologicky vyčistených odpadových vôd z biologického reaktora (1) a odtokový otvor (77) slúžiaci na odvod odpadových vôd a kalov zo spätného preplachu filtračnej komory (24) sú v sedimentačnom priestore (33) pod priepustným dnom (34) filtračného lôžka (37) a odtokový otvor (77) je napojený cez spojovacie potrubie (25) do čerpacej komory (15) s nasávacím otvorom (19) čerpaceho zariadenia (17, 63) pri dne čerpacej komory (15) a výpustný otvor (20) výtlakového potrubia (18, 70) od čerpaceho zariadenia (17, 63) je vedený do biologického reaktora (1). Spôsob biologického čistenia a dočisťovania odpadových vôd týkajúcich sa individuálnych systémov čistenia odpadových vôd tak, že v biologickom reaktore biologicky vyčistená odpadová voda je následne dočisťovaná v terciárnom, dočisťovacím stupni čistenia – filtračnom zariadení (2). Biologicky vyčistená voda zbavená sedimentujúcich častíc stúpa pomaly vplyvom hydrostatického tlaku rozdielu hladiny vody v biologickom reaktore (1) a hladiny vody vo filtračnej komore (24) cez priepustné dno (34) filtračného lôžka (37) smerom zdola nahor cez filtračné lôžko (37) s filtračným materiálom. Čistenie filtračného lôžka (37) pri súčasnom udržiavaní biologického osídlenia filtračného lôžka (37) v rovnováhe sa uskutočňuje opakovaným spätným preplachom a mechanizmus spätného preplachu je taký, že opakovane sa uvedie do chodu čerpace zariadenie (17, 63), ktoré je napojené na otvor (26) v sedimentačnom priestore (33) a pomocou efektu hydrostatického tlaku začne klesať hladina vody vo filtračnej komore (24) cez filtračné lôžko (37), pomaly klesajúca voda vo filtračnom lôžku (37) vymýva odumreté zvyšky baktérií a zachytené znečistenie z filtračného lôžka (37) cez priepustné dno (34) filtračného lôžka (37) do sedimentačného priestoru (33) a následne do čerpacej komory (15), odkiaľ sú voda a kal zo spätného preplachu odčerpávané do biologického reaktora (1).

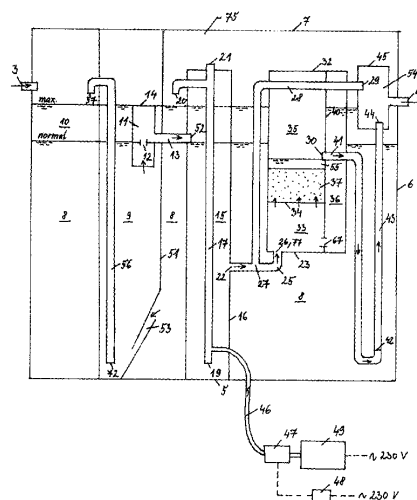

- (51) C04B 18/00
 (21) 40-2013
 (22) 6.3.2013
 (71) Kozmér Ladislav, Trstice, SK;
 (72) Kozmér Ladislav, Trstice, SK;
 (74) Máčajová Mária, Ing., Nitra, SK;
 (54) **Stavebné prvky s komponentmi z recyklovaných materiálov**
 (57) Stavebné prvky s komponentmi z recyklovaných materiálov pozostávajú z 45,0 až 87,0 % objemových mletého triedeného použitého papiera, 1,0 až 10,0 % objemových mletého triedeného použitého textilu, 4,0 až 15,0 % objemových cementu, 4,5 až 24,0 % objemových vody, 3,0 až 5,0 % objemových xantánovej gummy a 0,5 až 1,0 % objemových aditív do stavebných prvkov, výhodne stearanu vápenatého alebo zinočnatého. Stavebné prvky sú výhodne povrchovo upravené hydrofobizačným prípravkom.
- (51) C05D 1/00
 (21) 77-2013
 (22) 7.5.2013
 (71) Teren Ján, Ing., CSc., Bratislava - Rača, SK;
 (72) Teren Ján, Ing., CSc., Bratislava - Rača, SK;
 (54) **Koncentráty obsahujúce draslík**
 (57) Organická forma draslíka obsiahnutá v koncentrácii je osobitne vhodná na stimuláciu procesov podmieňujúcich plnohodnotné fyziologické vyžretie plodov. Podstatou týchto koncentrátov draslíka je, že obsahujú draselnú soľ aspoň jednej z karboxylových kyselín zahŕňajúcich kyselinu metánovú – HCOOH (tzv. mravčiu) a/alebo etánovú – CH₃COOH (tzv. octovú) a/alebo propionovú – C₂H₅.COOH (tzv. propionovú).
- (51) C09D 5/00, C09D 1/00
 (21) 50122-2012
 (22) 31.12.2012
 (71) Rusňák Matej, Smižany, SK;
 (72) Rusňák Matej, Smižany, SK;
 (74) Porubčan Róbert, Ing., Ivanka pri Dunaji, SK;
 (54) **Hmota na povrchovú úpravu a jej použitie**

- (57) Hmota má termoreflexné a/alebo termoizolačné vlastnosti a vysokú vodoodolnosť. Obsahuje sklenené duté telieska s hlavnou veľkostnou frakciou 65 až 110 μm a výplňové sklenené duté telieska na vyplnenie medzipriestoru hlavnej frakcie a tiež oxid kremičitý, spracovaný do podoby nanočastíc, a spojivo. Používa sa v exteriéri aj v interiéri, predovšetkým na fasádach domov ako omietka.

(51) **D03D 15/00, D03D 13/00, D04B 1/00**

(21) **50037-2013**

(22) 15.4.2013

- (71) VÚTCH - CHEMITEX, spol. s r.o., Žilina, SK;
 (72) Šesták Jozef, Ing., CSc., Rosina, SK; Balogová Ludmila, Ing., Rimavská Sobota, SK; Deanko Peter, Ing., Žilina, SK; Džupaj Armin, Ing., Lučenec, SK;

(74) Labudík Miroslav, Ing., Kysucké Nové Mesto, SK;

(54) **Multifunkčná textília s maskovacou potlačou, hydrofóbnou, samočistiacou a antimikrobiálnou nanoúpravou**

- (57) Opisuje sa tkanina s plátňovou alebo keprovou väzbou, ktorá má na povrchu aplikovaný hydrofóbný nanosól so samočistiacim efektom a/alebo antimikrobiálny nanosól. Konštrukcia tkaniny obsahuje meta-aramidové a viskózne nehorľavé vlákna a ďalej bavlnené a polyesterové vlákna.

(51) **D04H 13/00, D01G 1/00, D01G 25/00, B02C 17/00**

(21) **50116-2012**

(22) 14.12.2012

- (71) Plesník Juraj, Ing., Myjava, SK;
 (72) Plesník Juraj, Ing., Myjava, SK; Zlámala Jozef, Bratislava, SK;

(74) Beleščák Ladislav, Ing., Piešťany, SK;

(54) **Chumáčovina ako konštrukčný materiál, najmä pre stavebníctvo, spôsob jej výroby a zariadenie na jej výrobu**

- (57) Chumáčovina (41) je konštrukčným materiálom, najmä pre stavebníctvo. Pozostáva zo zhľuku chumáčov (13), zložených najmä z netextilných častíc (131) prepletených textilnými vláknami (132) alebo kombinovaného textilno-netextilného materiálu a tvrdenej textílie z opotrebovaných alebo zvyškových častí výrobkov používaných v dopravných prostriedkoch. Chumáčovacie zariadenie (2) pozostáva zo skrine (22), v ktorej je uložený rotujúci bubon (21) kužeľovitého tvaru, na ktorom sú umiestnené nástroje na drvenie, členenie a rozvlákňovanie vstupného materiálu.

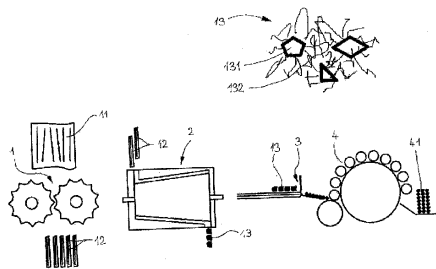

(51) **E04H 13/00, G09F 11/00**

(21) **20-2013**

(22) 5.2.2013

(71) Jeleň Vladimír, Ing., Košice, SK;

(72) Jeleň Vladimír, Ing., Košice, SK;

(54) **Zobrazovacie zariadenie v pomníku**

- (57) Opisované zariadenie pozostáva zo zobrazovacej jednotky a dátovej jednotky, ktoré sú umiestnené v pomníku. Zariadenie slúži na zobrazovanie a prehrávanie audio-a/alebo videozáznamov o udalosti alebo osobe.

(51) **E04H 15/00**

(21) **50030-2013**

(22) 8.4.2013

(71) Zepelin, s. r. o., Trenčín, SK;

(72) Brezan Juraj, Trenčín, SK;

(74) Kubínyi Peter, Bc., Trenčín, SK;

(54) **Stan s nafukovacou nosnou konštrukciou**

- (57) Stan s nafukovacou nosnou konštrukciou obsahujúci vonkajšiu plášť a podlahovú časť, kde nafukovacia nosná konštrukcia obsahuje aspoň jeden nosník vytvorený zo štandardnej požiarnej alebo inej priemyselnej bezšvovej hadice (3) s vonkajším textilným opletom. Hadica (3) je na každom konci uzatvorená zátkou (4), z ktorej aspoň jedna obsahuje napúšťací/vypúšťací prvok (5) vzduchu. Aspoň jeden koniec hadice (3) je prichytený a/alebo opretý o vonkajšiu plášť stanu (1) a/alebo podlahovú časť (2) stanu.

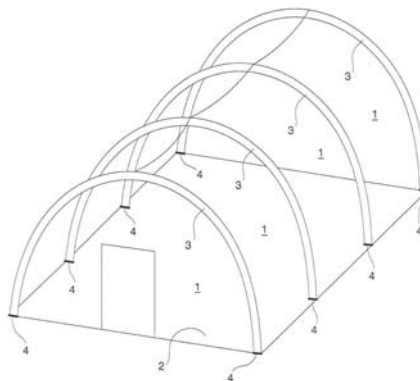

(51) **E06B 3/00, E04D 13/00**

(21) **50073-2012**

(22) 8.4.2011

(71) Zakritoe aktsionernoe obshestvo "Okonnaya manufaktura", Moscow, RU;

(72) Yunker Dmitriy Vladimirovich, Kolomna, RU;

(74) Belička Ivan, Ing., Banská Bystrica, SK;

(86) PCT/RU2011/000235

(87) WO2011/126412

(54) **Okenná jednotka**

- (57) Okenná jednotka pozostávajúca z rámu (1) a okennej výplne (2) s oddeľovacím rámom (4) medzi prilnavými sklenenými výplňami, ktorý je vyrobený z profilu s výrezom (7) pre výplne potrebné na upevnenie okennej výplne (2) v ráme (1), je doplnená o lištu (5) upevnenú okolo obvodu skla a zakrývajúcu vnútornú rímsu. Lišta (5) má vo výreze nainštalované tesnenie (6), pričom v okennej výplni (2) sú použité okenné tabule rovnakých rozmerov.

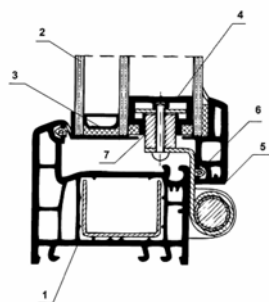

(51) E06B 3/00

(21) 1-2013

(22) 8.1.2013

(31) 2012-25779

(32) 19.3.2012

(33) CZ

(71) DEC - PLAST, spol. s r. o., Příbor, CZ;

(72) Myšák Karel, Kopřivnice, CZ;

(74) Šimůn Dušan, Mgr., Žilina, SK;

(54) Okno alebo dvere

(57) Otvorová výplň „Okno alebo dvere“ slúži na zabudovanie do stavebných otvorov u stavieb. Technické riešenie spočíva v použití dvoch rozdielnych konštrukčných prvkov, hliníka a dreva, tvoriacich funkčný celok. Hliníkový rám (1) zaisťuje vynikajúcu tuhosť a odolnosť okna alebo dverí a drevené krídlo (2) zaisťuje ich funkčnosť a estetickosť. Hliníkový rám (1) je osadený rámovým tesnením z gumy (3) a vybavený drážkou pre kovanie (8). Krídlo (2) je z trojvrstvého alebo štvorvrstvého lepeného dreveného eurohranola, pričom je z vonkajšej strany zarovnané s rámom v jednej línii (1), vybavené dorazovým tesnením (4), vyfrézovanou drážkou pre kovanie (8) a krídlovou odkvapnicou (5) odvádzajúcou vodu mimo konštrukcie okna priamo na parapet. V krídle (2) je zasklené izolačné trojsklo (6), ktoré je upevnené zasklievacou lištou (7).

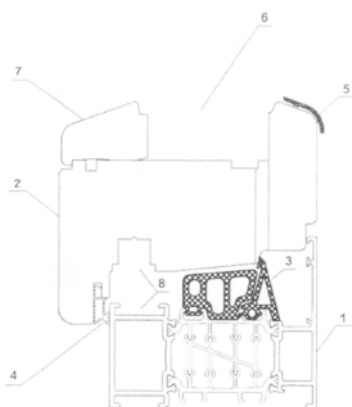

(51) F16L 5/00, E04G 17/00, E04F 21/00, E04G 23/00

(21) 5022-2013

(22) 22.4.2013

(31) PUV 2013-27553

(32) 6.3.2013

(33) CZ

(71) Franta Zdeněk, Ing., Brno, CZ; Pokorná Jana, Ing., Brno, CZ;

(72) Franta Zdeněk, Ing., Brno, CZ; Pokorná Jana, Ing., Brno, CZ;

(74) Hojčuš Peter, Ing., Bratislava, SK;

(54) Stavebno-montážna súprava, najmä na zalievanie nehermetických priechodiek vysokoteplotnou cementovou zálievkou v predchystaných vývrtoch v stenách a stropoch technologických objektov

(57) Stavebno-montážna súprava, najmä na zalievanie nehermetických priechodiek (1) vysokoteplotnou cementovou zálievkou (2) v predchystaných vývrtoch (3) v stenách a/alebo stropoch (4) technologických objektov a pod., pozostávajúca z dvoch lícných dosiek (5), plošne presahujúcich priemer vývrtnu (3), ku ktorým patrí do vývrtnu (3) cez vloženú priechodku (1) prebiehajúca závitová tyč (6) na ich vzájomné prechodné pritiahnutie pomocou vonkajších prítužných matíc (7), pričom v hornej úrovni valcového medzikružia pre zálievku (2) medzi plášťom priechodky (1) a dutinou vývrtnu (3) sú na lícných doskách (5) alebo za nimi v murive stien (4) vytvorené nálevné otvory (8) a odzdušňovacie otvory (9), spravidla s lievickmi (10, 11) výškovo presahujúcimi najvyššiu horizontálnu hranu vývrtnu (3).

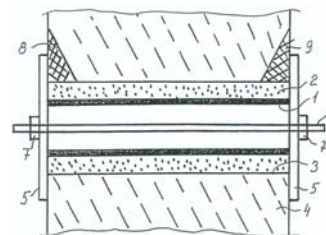

(51) F16L 59/00

(21) 50041-2013

(22) 2.5.2013

(31) 2012-26004

(32) 4.5.2012

(33) CZ

(71) Jícha Filip, Kladno, CZ;

(72) Jícha Filip, Kladno, CZ;

(74) inventa Patentová a známková kancelária s. r. o., Bratislava, SK;

(54) Ochranný plášť tepelne izolovaného potrubného rozvodu

(57) Ochranný plášť je usporiadaný na rozvodnom potrubí (1) okolo vrstvy jeho tepelnej izolácie (2) a zhotovený z vysokohustotného konštrukčného termoplastu. Ochranný plášť pozostáva zo sústavy na seba nadväzujúcich za tepla vopred skružených termoplastových dosiek (3), ktorých susediace bočné strany sú vybavené spojovacou obrubou (4) a protiľahlé čelné strany sú po ich nasadení na vrstvu tepelnej izolácie (2) potrubného rozvodu (1) spojené v mieste ich vzájomného presahu spojovacími prvkami.

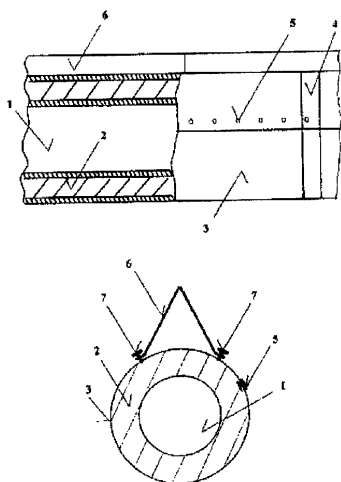

- (51) **F27B 3/00, F28D 7/00, F27D 17/00, C22B 21/00**
 (21) **5029-2013**
 (22) 6.5.2013
 (71) Žilinská univerzita v Žiline, Strojnícka fakulta, Katedra energetickej techniky, Žilina, SK;
 (72) Gavlas Stanislav, Ing., PhD., Kysucké Nové Mesto, SK; Jandačka Jozef, prof. Ing., PhD., Kotešová, SK; Malcho Milan, prof. RNDr., PhD., Rosina, SK; Bakala Ľudovít, Ing., Považská Bystrica, SK;
 (74) Kováčik Štefan, Ing., Bratislava, SK;
(54) Výmenník tepla spaliny - voda
 (57) Výmenník tepla spaliny – voda pre taviaci agregát na využitie odpadového tepla spalín z taviaceho agregátu pozostáva zo zvislej spalinovej komory (1) so spalínovým vstupom (2) v spodnej časti spalinovej komory (1) a spalínovým výstupom (3) do komína v hornej časti spalinovej komory (1). V spalinovej komore (1) je vodorovne nad sebou vo vrstvách radená sústava segmentov (4) s fieldlovskými rúrkami na prúdenie ohrievanej vody, ktorých rozvody (5) sú vyvedené na jednu vonkajšiu stenu spalinovej komory (1). Sústava segmentov (4) s fieldlovskými rúrkami je vybavená horným vstupom (6) studenej vody a dolným výstupom (7) teplej vody. Segmenty (4) na jednej strane sú vybavené prvou kvapalinovou komorou (8) a za ňou umiestnenou druhou kvapalinovou komorou (9), pričom z prvej kvapalinovej komory (8) vystupuje zostava vnútorných rúrok (10) s medzerami medzi nimi, ktoré následne prechádzajú naprieč druhou kvapalinovou komorou (9) až na koniec segmentov (4). Na vnútorné rúčky (10) sú navlečené vonkajšie rúčky (11) s väčším priemerom vyúsťujúce do druhej kvapalinovej komory (9), pričom vzdialený koniec vonkajších rúrok (11) je uzavretý. Prvé kvapalinové komory (8) a druhé kvapalinové komory (9) jednotlivých nad sebou radených segmentov (4) sú prepojené prepojovacími prvkami (12). Horný vstup (6) studenej vody je k segmentom (4) vedený v dvoch paralelných vetvách.

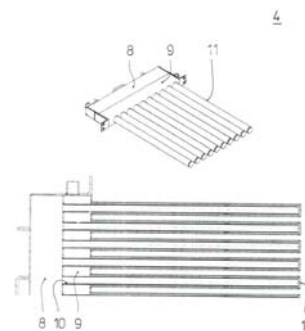

- (51) **F27B 3/00, F27D 17/00, C22B 21/00**
 (21) **5028-2013**
 (22) 6.5.2013
 (71) Žilinská univerzita v Žiline, Strojnícka fakulta, Katedra energetickej techniky, Žilina, SK;
 (72) Gavlas Stanislav, Ing., PhD., Kysucké Nové Mesto, SK; Jandačka Jozef, prof. Ing., PhD., Kotešová, SK; Malcho Milan, prof. RNDr., PhD., Rosina, SK; Bakala Ľudovít, Ing., Považská Bystrica, SK;
 (74) Kováčik Štefan, Ing., Bratislava, SK;
(54) Výmenník tepla spaliny - vzduch
 (57) Výmenník tepla spaliny – vzduch pre taviaci agregát na využitie odpadového tepla spalín z taviaceho agregátu pozostáva aspoň z troch segmentov (8) usporiadaných v troch priestorových osiach, kde časť segmentov (8) je stočiteľná a časť segmentov (8) je pevne kotvená. Cez každý segment (8) centrálné prechádza rúra spalínovodu koncentricky uložená v pevnom plášti vytvárajúcom chladiace priestory okolo spalínovodu, v ktorých sú na koncoch umiestnené tangenciálne vstupy/výstupy vzduchu. Pri spalínovom vstupe (5) je situovaný výstup (2) predohriateho vzduchu a pri spalínovom výstupe (6) je situovaný vstup (7) studeného vzduchu. V miestach ohybov segmentov (8) sú inštalované kolenná (4) s inšpekčnými otvormi a v miestach ohybov segmentov (8) sú zaradené flexibilné hadicové prepojkky (1) na vedenie vzduchu a prvky (3) na hradenie a reguláciu prietoku, otočné klapky alebo zasúvacie uzávery.

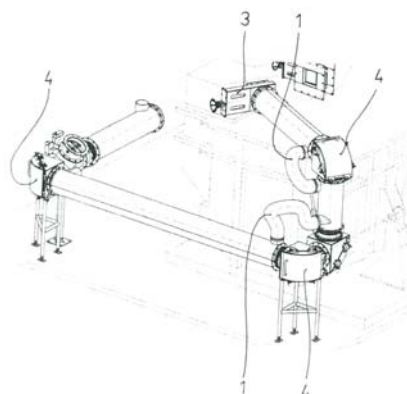

- (51) **F27B 3/00, F28D 7/00, F27D 17/00**
 (21) **5027-2013**
 (22) 6.5.2013
 (71) Žilinská univerzita v Žiline, Strojnícka fakulta, Katedra energetickej techniky, Žilina, SK;
 (72) Gavlas Stanislav, Ing., PhD., Kysucké Nové Mesto, SK; Jandačka Jozef, prof. Ing., PhD., Kotešová, SK; Malcho Milan, prof. RNDr., PhD., Rosina, SK; Bakala Ľudovít, Ing., Považská Bystrica, SK;
 (74) Kováčik Štefan, Ing., Bratislava, SK;
 (54) **Rekuperáčne zariadenie taviaceho agregátu**
 (57) Rekuperáčne zariadenie pre taviaci agregát na využitie odpadového tepla spalín z taviaceho agregátu pozostáva z dvoch základných za sebou radených funkčných častí, a to výmenníka tepla (1) spaliny – vzduch s výstupom (2) predohriateho vzduchu do horáka a výmenníka tepla (3) spaliny – voda s výstupom (4) teplej úžitkovej vody v takom usporiadaní, kde pri spalinovom vstupe (5) výmenníka tepla (1) spaliny – vzduch je situovaný výstup (2) predohriateho vzduchu a pri spalinovom výstupe (6) výmenníka tepla (1) spaliny – vzduch je situovaný vstup (7) studeného vzduchu. Pritom výmenník tepla (1) spaliny – vzduch pozostáva aspoň z troch segmentov (8) usporiadaných v troch priestorových osiach, kde časť segmentov (8) je stočiteľná a časť segmentov (8) je pevne kotvená. Cez každý segment (8) výmenník tepla (1) spaliny – vzduch centrálne prechádza rúra spalínovodu koncentricky uložená v pevnom plášti vytvárajúcom chladiace priestory okolo spalínovodov, v ktorých sú na koncoch umiestnené tangenciálne vstupy/výstupy vzduchu. Výmenník tepla (3) spaliny – voda má zvislú spalinovú komoru a v nej umiestnenú sústavu s fieldlovskými rúrkami na prúdenie ohrievanej vody, s výstupom (9) spalín do komína.

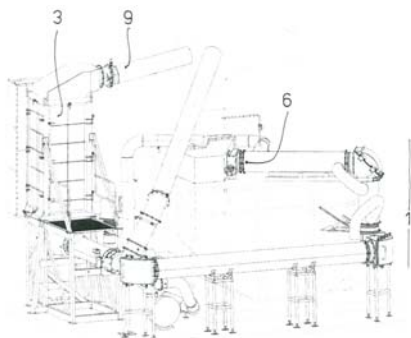

- (51) **G21F 9/00**
 (21) **45-2013**
 (22) 12.3.2013
 (71) MECHATRONICKÉ SYSTÉMY a.s., Košice, SK;
 (72) Bartoš Pavel, Ing., Ludgeřovice, CZ; Haladová Petra, Ing., Horní Bludovice, CZ; Polák Daniel, Ing., Ostrava-Svinov, CZ;
 (54) **Robotizovaná linka plnenia a prípravy úložných obalových súborov na hlbinné ukládanie vyhorených palivových článkov**

- (57) Robotizovaná linka plnenia a prípravy úložných obalových súborov na hlbinné ukládanie vyhorených palivových článkov sa skladá zo vstupnej haly (1), haly (2) robotizovaných technológií prípravy úložných obalových súborov, zaväzacej šachty (3) a zaväzacieho špirálového tunela (4). Priestor (7) vstupnej haly (1) obsahuje sklad (10) prázdnych úložných obalových súborov a priestor pracoviska (9) kontroly prázdnych úložných obalových súborov, pričom na vstupnú halu (1) nadväzuje hala (2) robotizovaných technológií prípravy úložných obalových súborov priestorom komory (18) prípravy prepravných obalových súborov, pričom v hale (2) robotizovaných technológií prípravy úložných obalových súborov nasleduje procesne po komore (18) prípravy prepravných obalových súborov priestor horúcej komory (19), priestor (25) prísunu úložných obalových súborov s komorou (20) prísunu úložných obalových súborov, s komorou (21) uzatvárania úložných obalových súborov a komorou (22) žiarového nástreku, na ktorú nadväzuje výstupná komora (23) vybavená výstupnou koľajou (32), pričom na tento priestor výstupnej komory (23) nadväzujú zaväzacie šachty (3) a zaväzací špirálový tunel (4). Celý systém je vybavený robotickými manipulačnými mechanizmami optimalizujúcimi proces plnenia a prípravy úložných obalových súborov.

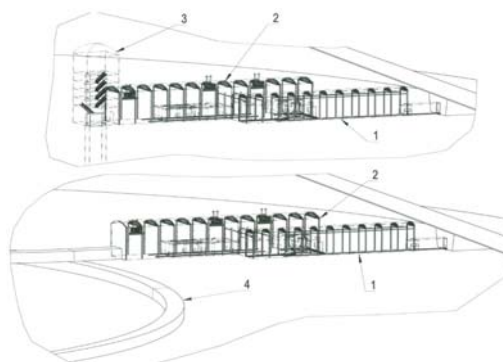

- (51) **H04M 1/00, G06F 1/00**
 (21) **50025-2013**
 (22) 27.3.2013
 (71) Belička Ivan, Ing., Banská Bystrica, SK;
 (72) Belička Ivan, Ing., Banská Bystrica, SK;
 (54) **Mobilný telefón s rozšíriteľným, resp. prídavným displejom**
 (57) Displej mobilného telefónu je zložený z displejových častí (2,3,4,5,6,7), ktoré sú navzájom prepojené a spojené so spojovacími a/alebo výklopnými, a/alebo zasúvacími prvkami.

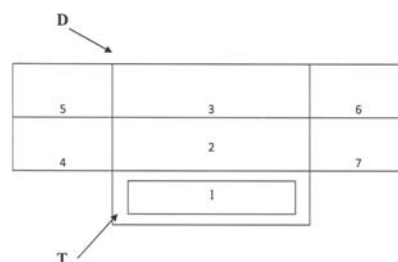

(51)	(21)	(51)	(21)	(51)	(21)	(51)	(21)
A23F	3/00 63-2013	A63C	11/00 49-2013	C09D	5/00 50122-2012	F16L	5/00 5022-2013
A23L	1/00 50110-2011	A63J	99/00 50009-2013	D03D	15/00 50037-2013	F16L	59/00 50041-2013
A23L	1/00 50077-2012	B60Q	1/00 27-2013	D04H	13/00 50116-2012	F27B	3/00 5027-2013
A23L	2/00 146-2012	B60R	25/00 50042-2013	E04H	13/00 20-2013	F27B	3/00 5028-2013
A45C	15/00 5095-2012	B64C	29/00 148-2012	E04H	15/00 50030-2013	F27B	3/00 5029-2013
A61B	5/00 5036-2013	C02F	3/00 50060-2011	E06B	3/00 50073-2012	G21F	9/00 45-2013
A61H	3/00 144-2012	C04B	18/00 40-2013	E06B	3/00 1-2013	H04M	1/00 50025-2013
A61L	2/00 50035-2013	C05D	1/00 77-2013				

FG2K

Zapísané úžitkové vzory

(11)	(51)	(11)	(51)	(11)	(51)	(11)	(51)
6490	G01N 29/00	6499	A47B 95/00	6508	G01R 31/00	6517	H02G 7/00
6491	B02C 23/00	6500	A47B 95/00	6509	C05C 7/00	6518	E05G 1/00
6492	G01L 1/00	6501	A47B 95/00	6510	C05D 9/00	6519	F01K 3/00
6493	G01L 1/00	6502	A41C 3/00	6511	C02F 5/00	6520	F03B 11/00
6494	E04C 3/00	6503	A01G 31/00	6512	B65D 85/00	6521	A47G 7/00
6495	E05B 27/00	6504	A47B 97/00	6513	A47G 9/00	6522	B62D 13/00
6496	E04G 21/00	6505	G01R 33/00	6514	F24B 1/00	6523	B62D 21/00
6497	E02B 13/00	6506	H01R 4/00	6515	F28F 1/00	6524	B60L 15/00
6498	E01D 2/00	6507	H01B 7/00	6516	G01M 17/00		

(51) A01G 31/00**(11) 6503**

(21) 5006-2012

(22) 7.2.2012

(45) 3.9.2013

(47) 23.7.2013

(72) Vojčík Peter, Ing., Bratislava, SK;

(73) Vojčík Peter, Ing., Bratislava, SK;

(54) Vertikálna záhrada do interiéru aj exteriéru**(51) A47B 95/00, E06B 3/00, E05D 13/00****(11) 6500**

(21) 168-2011

(22) 2.9.2011

(45) 3.9.2013

(47) 23.7.2013

(72) Lupták Ján, Ing., Zvolen, SK;

(73) Lupták Ján, Ing., Zvolen, SK;

(54) Úchyt posuvných dverí**(51) A41C 3/00****(11) 6502**

(21) 104-2012

(22) 30.8.2012

(45) 3.9.2013

(47) 23.7.2013

(72) Brezovák Andrej, Ing., Trenčín, SK;

(73) Brezovák Andrej, Ing., IKAB FASHION, Trenčín, SK;

(54) Vystužená kosticová dámska podprsenka s vertikálne prestrihnutým spodným dielom**(51) A47B 97/00, G03B 21/00, B43L 1/00****(11) 6504**

(21) 5068-2012

(22) 11.9.2012

(31) 2011-25007

(32) 19.10.2011

(33) CZ

(45) 3.9.2013

(47) 23.7.2013

(72) Kaulich Karel, Červený Kostelec, CZ;

(73) Gaisler Bohumil, Ing., Zlín, CZ; JT Motors s.r.o., Police nad Metují, CZ;

(74) Kastler Anton, Bratislava, SK;

(54) Posuvný tabuľový rám na projekciu**(51) A47B 95/00, E06B 3/00, E05D 13/00****(11) 6501**

(21) 154-2011

(22) 23.8.2011

(45) 3.9.2013

(47) 23.7.2013

(72) Lupták Ján, Ing., Zvolen, SK;

(73) Lupták Ján, Ing., Zvolen, SK;

(54) Úchyt posuvných dverí**(51) A47G 7/00, F16M 11/00****(11) 6521**

(21) 143-2012

(22) 15.11.2012

(45) 3.9.2013

(47) 24.7.2013

(72) Szekelyová Andrea, Lednické Rovne, SK;

(73) Szekelyová Andrea, Lednické Rovne, SK;

(54) Otočný podstavec s ventilátorom**(51) A47B 95/00, E06B 3/00, E05D 13/00****(11) 6499**

(21) 155-2011

(22) 23.8.2011

(45) 3.9.2013

(47) 23.7.2013

(72) Lupták Ján, Ing., Zvolen, SK;

(73) Lupták Ján, Ing., Zvolen, SK;

(54) Úchyt posuvných dverí**(51) A47G 9/00, A47C 17/00****(11) 6513**

(21) 53-2012

(22) 3.4.2012

(45) 3.9.2013

(47) 24.7.2013

(72) Nyers Ladislav, Ing., Komárno, SK;

(73) Nyers Ladislav, Ing., Komárno, SK;

(54) Plážové prestieradlo s nafukovacím vankúšom

(51) **B02C 23/00, G01L 3/00**
(11) 6491
 (21) 5075-2012
 (22) 12.9.2012
 (45) 3.9.2013
 (47) 22.7.2013
 (72) Beniak Juraj, Ing., PhD., Ostratice, SK;
 (73) Slovenská technická univerzita v Bratislave, Strojnícka fakulta, Bratislava, SK;
 (74) Kováčik Štefan, Ing., Bratislava, SK;
(54) Spôsob optimalizácie krútiaceho momentu pre dezintegračný stroj

(51) **B60L 15/00, H02P 5/00**
(11) 6524
 (21) 120-2012
 (22) 3.10.2012
 (45) 3.9.2013
 (47) 24.7.2013
 (72) Šulek Stanislav, Zvolen, SK;
 (73) Šulek Stanislav, Zvolen, SK;
(54) Spôsob elektronickej regulácie mechanického prevodu elektromotora alebo generátora a zariadenie na vykonávanie tohto spôsobu

(51) **B62D 13/00, B62D 7/00**
(11) 6522
 (21) 5057-2012
 (22) 16.8.2012
 (31) PUV 2012-26192
 (32) 8.6.2012
 (33) CZ
 (45) 3.9.2013
 (47) 24.7.2013
 (72) Hejtmánek Stanislav, Práče, CZ;
 (73) Hejtmánek Stanislav, Práče, CZ;
 (74) Juran Svetozár, JUDr., Bratislava, SK;
(54) Transportný vozík s reverzným natáčaním prednej a zadnej nápravy

(51) **B62D 21/00, B60P 1/00, B60P 3/00**
(11) 6523
 (21) 147-2012
 (22) 26.11.2012
 (45) 3.9.2013
 (47) 24.7.2013
 (72) Oravec Dušan, Košice, SK; Burák Ján, Ing., PhD., Košice, SK;
 (73) Oravec Dušan, Košice, SK;
(54) Nosič vymeniteľných nadstavieb

(51) **B65D 85/00, A44B 19/00**
(11) 6512
 (21) 5002-2012
 (22) 27.1.2012
 (31) PA 10 2011 009 715.5
 (32) 29.1.2011
 (33) DE
 (45) 3.9.2013
 (47) 23.7.2013
 (72) Waden Udo, Ostrhauderfehn, DE;
 (73) Coats Opti Germany GmbH, Rhaunderfehn, DE;
 (74) Guniš Jaroslav, Mgr., Bratislava, SK;
(54) Zips s dĺžkou viac ako jeden meter

(51) **C02F 5/00**
(11) 6511
 (21) 130-2012
 (22) 17.10.2012
 (45) 3.9.2013
 (47) 23.7.2013
 (72) Teren Ján, Ing., CSc., Bratislava - Rača, SK;
 (73) Teren Ján, Ing., CSc., Bratislava - Rača, SK;
(54) Prostriedok na úpravu vody a výživu rastlín

(51) **C05C 7/00, C05C 11/00, C05B 15/00**
(11) 6509
 (21) 96-2012
 (22) 2.8.2012
 (45) 3.9.2013
 (47) 23.7.2013
 (72) Teren Ján, Ing., CSc., Bratislava - Rača, SK; Rokos Michal, Ing., Karlovice, CZ;
 (73) Teren Ján, Ing., CSc., Bratislava - Rača, SK; Rokos Michal, Ing., Karlovice, CZ;
(54) Rozpúšťadlové systavy na prípravu kvapalných koncentrátov dikyándiamidu, amidov tiofosforečnej a fosforečnej kyseliny a ich použitie

(51) **C05D 9/00, C05D 1/00, C05D 11/00, C05B 7/00**
(11) 6510
 (21) 97-2012
 (22) 2.8.2012
 (45) 3.9.2013
 (47) 23.7.2013
 (72) Teren Ján, Ing., CSc., Bratislava - Rača, SK; Rokos Michal, Ing., Karlovice, CZ;
 (73) Teren Ján, Ing., CSc., Bratislava - Rača, SK; Rokos Michal, Ing., Karlovice, CZ;
(54) Kvapalné koncentráty kremika

(51) **E01D 2/00, E01D 1/00**
(11) 6498
 (21) 50053-2012
 (22) 11.6.2012
 (31) PUV 2012-25733
 (32) 9.3.2012
 (33) CZ
 (45) 3.9.2013
 (47) 23.7.2013
 (72) Hustý Ilja, Ing., Brno, CZ; Konečný Libor, Ing., Silůvky, CZ;
 (73) Stráský, Hustý a partneři s.r.o., Brno, CZ;
 (74) Kubínyi Peter, Bc., Trenčín, SK;
(54) Nosná konštrukcia betónového mosta

(51) **E02B 13/00, E02B 3/00**
(11) 6497
 (21) 230-2011
 (22) 14.12.2011
 (45) 3.9.2013
 (47) 22.7.2013
 (72) Vaľo Štefan, Nižný Klátov, SK;
 (73) Vaľo Štefan, Nižný Klátov, SK;
 (74) Gruber Dalibor, Ing., Košice, SK;
(54) Systém na zadržiavanie odtoku zrážkových vôd a revitalizácie zhutnenej pôdy na svahu a spôsob jeho uskutočnenia

- (51) **E04C 3/00**
(11) 6494
 (21) 76-2012
 (22) 22.5.2012
 (45) 3.9.2013
 (47) 22.7.2013
 (67) 37-2012
 (72) Kvočák Vincent, doc. Ing., CSc., Košice - Košická Nová Ves, SK; Dubecký Daniel, Ing., Levoča, SK; Beke Pavol, Ing., PhD., Košice, SK;
 (73) Technická univerzita v Košiciach, Stavebná fakulta, Košice, SK;
 (74) Mištanová Mária, Košice, SK;
(54) Spriahnutý nosník

- (51) **E04G 21/00, E03C 1/00**
(11) 6496
 (21) 50044-2012
 (22) 10.5.2012
 (45) 3.9.2013
 (47) 22.7.2013
 (72) Erdélyi Ladislav, Zálesie, SK;
 (73) Erdélyi Ladislav, Zálesie, SK;
 (74) Porubčan Róbert, Ing., Ivanka pri Dunaji, SK;
(54) Zariadenie na nastavovanie polohy vodoinštaláčnych predmetov pri montáži

- (51) **E05B 27/00, E05B 9/00, E05B 35/00, E05B 19/00**
(11) 6495
 (21) 50069-2012
 (22) 31.7.2012
 (45) 3.9.2013
 (47) 22.7.2013
 (72) Říha Michal, Ing., Praha, CZ; Holda Jiří, Ing., Jaroměř, CZ;
 (73) ASSA ABLOY Rychnov, s.r.o., Rychnov nad Kněžnou, CZ;
 (74) Bachratá Magdaléna, Mgr., Bratislava, SK;
(54) Systém zámky a klúča a kľúč

- (51) **E05G 1/00, G08B 13/00, G08B 15/00**
(11) 6518
 (21) 50119-2012
 (22) 21.12.2012
 (45) 3.9.2013
 (47) 24.7.2013
 (72) Šrubař Ivo, Ing., Frenštát pod Radhoštěm, CZ;
 (73) PHOBOS, spol. s r. o., Frenštát pod Radhoštěm, CZ;
 (74) Zahatňanská Gabriela, Ing., Žilina - Strážov, SK;
(54) Zariadenie na uloženie a transport cenín, najmä cenných papierov

- (51) **F01K 3/00, F01K 25/00, F03G 6/00, F24J 2/00**
(11) 6519
 (21) 149-2012
 (22) 27.11.2012
 (45) 3.9.2013
 (47) 24.7.2013
 (72) Kaliský Alexander, Ing., Liptovský Mikuláš, SK;
 (73) HAKO, a. s., Liptovský Mikuláš, SK;
(54) Zariadenie pre vysokoteplotný cyklus

- (51) **F03B 11/00**
(11) 6520
 (21) 50068-2011
 (22) 14.6.2011
 (31) PV 2011-141
 (32) 17.3.2011
 (33) CZ
 (45) 3.9.2013
 (47) 24.7.2013
 (72) Štaubert Adolf, Čadca, SK;
 (73) Machovčák Jozef, Heřmanov, CZ; Štaubert Adolf, Čadca, SK;
 (74) MAJLINGOVÁ & PARTNERS, s. r. o., Bratislava, SK;
(54) Tepelná kavitačná turbína

- (51) **F24B 1/00**
(11) 6514
 (21) 5080-2012
 (22) 2.10.2012
 (45) 3.9.2013
 (47) 24.7.2013
 (72) Gavlas Stanislav, Ing., PhD., Kysucké Nové Mesto, SK; Jandačka Jozef, prof. Ing., PhD., Kotešová, SK; Malcho Milan, prof. RNDr., PhD., Rosina, SK;
 (73) Žilinská univerzita v Žiline, Strojnícka fakulta, Katedra energetickej techniky, Žilina, SK;
 (74) Kováčik Štefan, Ing., Bratislava, SK;
(54) Zariadenie pre kozubovú alebo komínovú vložku na ohrev vody so samoregulovateľnou teplotou vody

- (51) **F28F 1/00**
(11) 6515
 (21) 50078-2012
 (22) 24.9.2012
 (45) 3.9.2013
 (47) 24.7.2013
 (72) Machovič Miroslav, Ing., Dechtice, SK;
 (73) Machovič Miroslav, Ing., Dechtice, SK;
 (74) Beleščák Ladislav, Ing., Piešťany, SK;
(54) Nízkotepelné sálavé vykurovacie teleso pre teplovodné systémy

- (51) **G01L 1/00, B02C 23/00**
(11) 6492
 (21) 5073-2012
 (22) 12.9.2012
 (45) 3.9.2013
 (47) 22.7.2013
 (72) Beniak Juraj, Ing., PhD., Ostratice, SK; Musil Miloš, doc. Ing., PhD., Bratislava, SK;
 (73) Slovenská technická univerzita v Bratislave, Strojnícka fakulta, Bratislava, SK;
 (74) Kováčik Štefan, Ing., Bratislava, SK;
(54) Spôsob merania dezintegračnej sily

- (51) **G01L 1/00, B02C 23/00**
(11) 6493
 (21) 5074-2012
 (22) 12.9.2012
 (45) 3.9.2013
 (47) 22.7.2013

- (72) Beniak Juraj, Ing., PhD., Ostratice, SK;
 (73) Slovenská technická univerzita v Bratislave, Strojnícka fakulta, Bratislava, SK;
 (74) Kováčik Štefan, Ing., Bratislava, SK;
(54) Meracie dezintegračné zariadenie

-
- (51) G01M 17/00**
(11) 6516
 (21) 5072-2012
 (22) 12.9.2012
 (45) 3.9.2013
 (47) 24.7.2013
 (72) Medvecký Štefan, prof. Ing., PhD., Žilina, SK; Hrček Slavomír, doc. Ing., PhD., Žilina, SK; Mikita Miroslav, Ing., Martin, SK; Ščerba Peter, Ing., Bardejov, SK; Špánik Tomáš, Ing., Belá - Dulice, SK;
 (73) Žilinská univerzita v Žiline, Strojnícka fakulta, Žilina, SK;
 (74) Kováčik Štefan, Ing., Bratislava, SK;
(54) Zariadenie na skúšanie nápravových skriň železničných podvozkov

-
- (51) G01N 29/00, F22B 37/00**
(11) 6490
 (21) 108-2012
 (22) 12.9.2012
 (45) 3.9.2013
 (47) 22.7.2013
 (72) Kašpar Peter, Ing., Piešťany, SK; Jablonický Pavol, Ing., Jaslovské Bohunice, SK; Pilát Peter, Ing., Trnava, SK;
 (73) VUJE, a. s., Trnava, SK;
(54) Zariadenie na skúšanie celistvosti materiálu teplovýmenných rúrok parogenerátorov pomocou X-sondy

-
- (51) G01R 31/00, H01H 19/00**
(11) 6508
 (21) 41-2012
 (22) 7.3.2012
 (45) 3.9.2013
 (47) 23.7.2013
 (72) Hajduk Mikuláš, prof. Ing., PhD., Košice, SK; Sukop Marek, Ing., PhD., Košice, SK; Semjon Ján, Ing., PhD., Košice, SK; Jánoš Rudolf, Ing., PhD., Košice, SK;
 (73) Technická univerzita v Košiciach, Košice, SK;
(54) Testovacie zariadenie vačkových spínačov

-
- (51) G01R 33/00, G08B 13/00**
(11) 6505
 (21) 86-2012
 (22) 25.6.2012
 (31) PUV 2012-26186
 (32) 7.6.2012
 (33) CZ
 (45) 3.9.2013
 (47) 23.7.2013

- (72) Petřek Pavel, Zlín, CZ; Petřek Michal, Jablůnka, CZ;
 (73) Petřek Pavel, Zlín, CZ; Petřek Michal, Jablůnka, CZ;
(54) Elektronické zabezpečovacie zariadenia pre otvorové výplne, najmä okná alebo dvere

-
- (51) H01B 7/00, H01B 11/00**
(11) 6507
 (21) 50072-2012
 (22) 15.8.2012
 (45) 3.9.2013
 (47) 23.7.2013
 (72) Okáli Daniel, Ing., Bratislava, SK; Desat Vojtech, Ing., Bratislava, SK;
 (73) MURAT, s.r.o., Pezinok, SK;
 (74) Litváková Edita, Ing., Bratislava, SK;
(54) Diaľkový celoplastový kábel

-
- (51) H01R 4/00**
(11) 6506
 (21) 5094-2012
 (22) 5.12.2012
 (45) 3.9.2013
 (47) 23.7.2013
 (72) Lezo Jozef, Ing., Senec, SK;
 (73) IFT InForm Technologies, a.s., Bratislava, SK;
 (74) Hojčuš Peter, Ing., Bratislava, SK;
(54) Zarezávacia pripojovacia svorka

-
- (51) H02G 7/00, A01M 29/00**
(11) 6517
 (21) 5084-2012
 (22) 17.10.2012
 (31) PUV 2012-26137
 (32) 29.5.2012
 (33) CZ
 (45) 3.9.2013
 (47) 24.7.2013
 (72) Bartoš Dalibor, Ing., Troubsko, CZ; Halamiček Josef, Ing., Budišov nad Budišovkou, CZ; Bartoš Stanislav, Ing., Troubsko, CZ; Kadlec František, Praha, CZ;
 (73) DRIBO, spol. s r. o., Brno, CZ; ENERGETIKA SERVIS, s.r.o., České Budějovice, CZ;
 (74) Hojčuš Peter, Ing., Bratislava, SK;
(54) Nosný a spínací systém pre nadzemné elektrické vedenie vysokého napätia s trojuhelníkovým usporiadaním vodičov

(51)	(11)	(51)	(11)	(51)	(11)	(51)	(11)
A01G 31/00	6503	B60L 15/00	6524	E04C 3/00	6494	G01L 1/00	6492
A41C 3/00	6502	B62D 13/00	6522	E04G 21/00	6496	G01M 17/00	6516
A47B 95/00	6500	B62D 21/00	6523	E05B 27/00	6495	G01N 29/00	6490
A47B 95/00	6501	B65D 85/00	6512	E05G 1/00	6518	G01R 31/00	6508
A47B 95/00	6499	C02F 5/00	6511	F01K 3/00	6519	G01R 33/00	6505
A47B 97/00	6504	C05C 7/00	6509	F03B 11/00	6520	H01B 7/00	6507
A47G 7/00	6521	C05D 9/00	6510	F24B 1/00	6514	H01R 4/00	6506
A47G 9/00	6513	E01D 2/00	6498	F28F 1/00	6515	H02G 7/00	6517
B02C 23/00	6491	E02B 13/00	6497	G01L 1/00	6493		

FB2K Zastavené konania o prihláškach úžitkových vzorov

(21)

50013-2012

MK2K Zaniknuté úžitkové vzory uplynutím doby platnosti

(11)	Dátum zániku	(11)	Dátum zániku	(11)	Dátum zániku	(11)	Dátum zániku
3637	16.07.2013	4443	16.12.2012	5244	23.12.2012	5306	12.12.2012
3651	01.07.2013	4444	24.12.2012	5259	15.12.2012	5310	19.12.2012
3756	25.07.2013	4588	19.12.2012	5260	29.12.2012	5368	19.12.2012
3863	31.07.2013	5215	17.12.2012	5267	01.12.2012	5380	01.12.2012
4419	16.12.2012	5221	01.12.2012	5268	01.12.2012	5381	01.12.2012
4420	21.12.2012	5241	30.12.2012	5289	31.12.2012	5517	18.12.2012

ND2K Predĺženie platnosti úžitkových vzorov

(11)	(51)	(11)	(51)	(11)	(51)	(11)	(51)
4679	B62D 25/00	5454	B61L 21/00	5496	G06F 17/00	5566	G01F 23/00
4681	B23B 27/00	5455	B61L 29/00	5513	B60Q 7/00	5621	B66F 9/00
4688	H05K 7/00	5469	A23G 3/00	5542	G06Q 40/00	5846	H01H 71/00
5417	C14B 7/00	5492	G01R 31/00				

(51) A23G 3/00, A23G 1/00
(11) 5469
 (21) 5065-2009
 (22) 13.8.2009
 (73) SLOVENSKÉ LIEČEBNÉ KÚPELE PIEŠŤA-NY, a.s., Piešťany, SK;
(54) Bezlepkový cukrársky výrobok a spôsob jeho prípravy

(51) B23B 27/00
(11) 4681
 (21) 5063-2006
 (22) 21.8.2006
 (73) Kieninger GmbH, Lahr, DE;
(54) Rezná platnička

(51) B60Q 7/00, B60R 11/00
(11) 5513
 (21) 50050-2009
 (22) 22.6.2009
 (73) Logman - Považan, akciová spoločnosť, Púchov, SK;
(54) Nosič obalu s výstražným trojuholníkom alebo výstražného trojuholníka

(51) B61L 21/00, B61L 5/00
(11) 5454
 (21) 70-2009
 (22) 13.7.2009
 (73) AŽD Praha s.r.o., Praha, CZ;
(54) Zariadenie na zisťovanie prevádzkového stavu železničných výhybiiek

(51) B61L 29/00, B61L 27/00
(11) 5455
 (21) 71-2009
 (22) 13.7.2009
 (73) AŽD Praha s.r.o., Praha, CZ;
(54) Diagnostický systém, najmä železničných zabezpečovacích zariadení

(51) B62D 25/00
(11) 4679
 (21) 223-2006
 (22) 6.11.2006
 (73) VOP CZ, s.p., Šenov u Nového Jičína, CZ;
(54) Blatník dopravného prostriedku, najmä pásového bojového vozidla

(51) **B66F 9/00**
 (11) **5621**
 (21) 5033-2009
 (22) 12.5.2009
 (73) DFK Cab, s.r.o., Praha, CZ;
 (54) **Kabína vysokozdvížného vozíka**

(51) **G06F 17/00, G06F 3/00, G06Q 10/00**
 (11) **5496**
 (21) 87-2009
 (22) 10.8.2009
 (73) KOMENSKY, s.r.o., Košice, SK;
 (54) **Zapojenie systému virtuálnej knižnice**

(51) **C14B 7/00, C14C 13/00**
 (11) **5417**
 (21) 5036-2009
 (22) 22.5.2009
 (73) Vitteková Patrícia, Bratislava, SK;
 (54) **Spôsob výroby prírodnej usne**

(51) **G06Q 40/00, G06Q 30/00**
 (11) **5542**
 (21) 5062-2009
 (22) 5.8.2009
 (73) MONET+, a.s., Zlín - Štípa, CZ;
 (54) **Systém na vystavovanie, správu a sprístupňovanie elektronických zjednodušených daňových dokladov**

(51) **G01F 23/00**
 (11) **5566**
 (21) 50072-2009
 (22) 22.10.2009
 (73) Partner mb, s. r. o., Praha - Libuš, CZ;
 (54) **Zariadenie na meranie hladiny kvapaliny v zásobníku**

(51) **H01H 71/00**
 (11) **5846**
 (21) 5058-2009
 (22) 13.7.2009
 (73) HESS R&D, s. r. o., Sudoměřice, CZ;
 (54) **Spúšťový mechanizmus prúdového chrániča s nadprúdovou ochranou**

(51) **G01R 31/00, H02H 3/00**
 (11) **5492**
 (21) 72-2009
 (22) 13.7.2009
 (73) AŽD Praha s.r.o., Praha, CZ;
 (54) **Zariadenie na meranie izolačného odporu napájacích sústav**

(51) **H05K 7/00**
 (11) **4688**
 (21) 221-2006
 (22) 26.10.2006
 (73) Hozáková Marta, KRIS & MAR, Dunajská Streda, SK;
 (54) **Ochranný kryt na elektroinštalácie škatule**

(51)	(11)	(51)	(11)	(51)	(11)	(51)	(11)
A23G 3/00	5469	B61L 29/00	5455	G01F 23/00	5566	G06Q 40/00	5542
B23B 27/00	4681	B62D 25/00	4679	G01R 31/00	5492	H01H 71/00	5846
B60Q 7/00	5513	B66F 9/00	5621	G06F 17/00	5496	H05K 7/00	4688
B61L 21/00	5454	C14B 7/00	5417				

PC2K

Prevody a prechody práv na úžitkové vzory

(11) **6413**
 (21) 50032-2012
 (73) Buday Marián, Výčapy - Opatovce, SK; CHIRANA T. Injecta, a.s., Stará Turá, SK;
 Predchádzajúci majiteľ:
 Buday Marián, Výčapy - Opatovce, SK;
 Dátum uzavretia zmluvy: 11.3.2013
 Dátum zápisu do registra: 1.8.2013

ČASŤ

DIZAJNY

Číselné INID - kódy na označovanie bibliografických údajov (Štandard WIPO ST. 80)

(11)	Číslo zapísaného dizajnu	(51)	Medzinárodné triedenie dizajnov
(15)	Dátum zápisu/predĺženia platnosti	(54)	Názov dizajnu
(18)	Predpokladaný dátum uplynutia platnosti zápisu/-predĺženia platnosti	(55)	Vyobrazenie dizajnu/vyobrazenie dizajnu po čiastočnom výmaze
(21)	Číslo prihlášky	(58)	Dátum záznamu v registri, napr. zmeny mena, zániku, výmazu a pod.
(22)	Dátum podania prihlášky	(62)	Číslo pôvodnej prihlášky v prípade vylúčenej prihlášky
(28)	Počet dizajnov	(72)	Meno pôvodcu (-ov)
(31)	Číslo prioritnej prihlášky	(73)	Meno (názov) majiteľa (-ov)
(32)	Dátum podania prioritnej prihlášky	(74)	Meno (názov) zástupcu (-ov)
(33)	Krajina alebo regionálna organizácia priority	(78)	Meno (názov) nového majiteľa (-ov) po prevode alebo prechode
(45)	Dátum sprístupnenia zapísaného dizajnu		
(46)	Dátum uplynutia odkladu zverejnenia		

Poznámka:

Číslo uvádzané pred kódom (51) znamená verziu Medzinárodného triedenia dizajnov.

Kódy na označovanie záhlaví oznámení publikovaných vo Vestníku ÚPV SR (Štandard WIPO ST. 17)

FG4Q	Zapísané dizajny
FG4Q	Zapísané dizajny s odloženým zverejnením
FG4Q	Zverejnené zapísané dizajny po uplynutí doby odkladu zverejnenia
MA4Q	Zaniknuté zapísané dizajny vzdáním sa
MA4Q	Čiastočne zaniknuté zapísané dizajny vzdáním sa
MC4Q	Vymazané zapísané dizajny
MG4Q	Čiastočne vymazané zapísané dizajny
MK4Q	Zaniknuté zapísané dizajny uplynutím doby platnosti
ND4Q	Predĺženie platnosti zapísaných dizajnov
PC4Q	Prevody a prechody práv
PD4Q	Zmeny dispozičných práv na zapísané dizajny (zálohy)
PD4Q	Zmeny dispozičných práv na zapísané dizajny (ukončenie zálohov)
QB4Q	Licenčné zmluvy registrované
QC4Q	Ukončenie platnosti licenčných zmlúv
RL4Q	Odňatie ochrany a prepis majiteľa dizajnu (na základe rozhodnutia súdu)
TA4Q	Doplnenie pôvodcu (-ov)
TB4Q	Opravy mien
TC4Q	Zmeny mien
TD4Q	Opravy adries
TE4Q	Zmeny adries
TF4Q	Opravy dátumov
TG4Q	Opravy zatriedenia podľa Medzinárodného triedenia dizajnov
TH4Q	Opravy chýb alebo zmeny všeobecne
TK4Q	Opravy tlačových chýb vo Vestníku ÚPV SR

FG4Q

Zapísané dizajny

(11)	(51)	(11)	(51)	(11)	(51)	(11)	(51)
27951	12/16.11	27955	12/16.04	27959	12/02.03	27963	09/03.01
27952	12/16.11	27956	21/02.12	27960	12/02.03	27964	06/06.02
27953	12/16.11	27957	12/02.03	27961	06/03.02	27965	09/03.01
27954	12/16.04	27958	12/02.03	27962	02/02.05		

9 (51) 02/02.05

(11) 27962

(15) 30.7.2013

(18) 6.5.2018

(21) 38-2013

(22) 6.5.2013

(72) Šupík Ladislav, Ing., Sereď, SK;

(73) Šupík Ladislav, Ing., Sereď, SK;

(54) Tričko s dopravnou značkou

Určenie výrobku:

Výrobok je určený na bežné denné používanie s funkciou zvýšenej pasívnej ochrany jeho nositeľa na cestných komunikáciách a rizikových pracoviskách.

(28) 2

(55)



1.1



2.1

(55)



1.1



1.2



1.3



1.4

9 (51) 06/03.02, 06/04.04

(11) 27961

(15) 30.7.2013

(18) 15.4.2018

(21) 35-2013

(22) 15.4.2013

(72) Kubičkova Lenka, Bc., Malacky, SK;

(73) Kubičkova Lenka, Bc., Malacky, SK;

(54) Stôlík LIVI, polica, policová zostava LIVI

Určenie výrobku:

Výrobky, v ktorých sú dizajny stelesnené, sú určené ako stôlík a policová zostava.

(28) 2



2.1



2.2



1.3

9 (51) 06/06.02

(11) 27964

(15) 30.7.2013

(18) 15.4.2018

(21) 5003-2013

(22) 15.4.2013

(72) Kotradyová Veronika, doc. Ing., PhD., Bratislava, SK;

(73) Kotradyová Veronika, doc. Ing., PhD., Bratislava, SK;

(54) **Závesný odkladací prvok BALTAZÁR**

Určenie výrobku:

Závesný odkladací prvok BALTAZÁR je stojan na prechodné vešanie oblečenia, obsahuje dva voľné vešiaky a v hornej časti priehlbínu na ukladanie voľného ošatenia.

(28) 1

(55)



1.1



1.2



1.4

9 (51) 09/03.01, 09/05.08

(11) 27963

(15) 30.7.2013

(18) 8.4.2018

(21) 5001-2013

(22) 8.4.2013

(73) PROFIDIET, s.r.o., Bratislava, SK;

(74) HMG & PARTNERS, s.r.o., Bratislava, SK;

(54) **Škatuľa**

Určenie výrobku:

Výrobok, v ktorom je dizajn stelesnený, predstavuje balenie - škatuľku na uloženie produktov - pre diétne prípravky a iné potravinové a výživové doplnky.

(28) 1

(55)

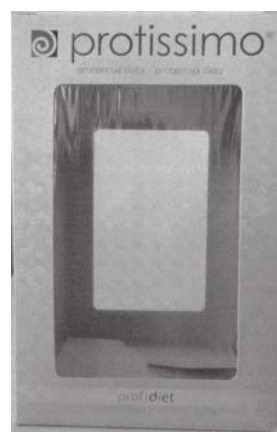

1.1

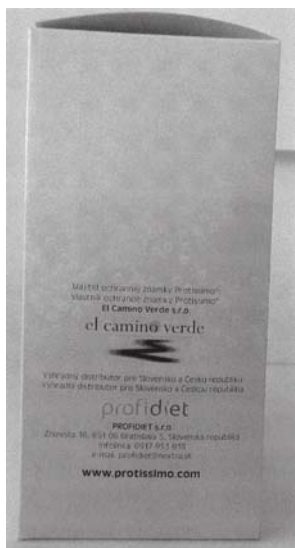

1.2



1.3



1.4



1.5

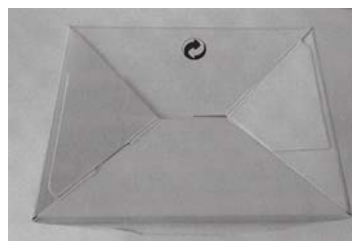

1.6



1.7

- 9 (51) 09/03.01, 09/05.08
 (11) 27965
 (15) 30.7.2013
 (18) 17.4.2018
 (21) 5004-2013
 (22) 17.4.2013
 (73) WEST POINT HOUSE LTD., WEST KIRBY, GB;
 (74) HMG & PARTNERS, s.r.o., Bratislava, SK;
 (54) **Balenie VULM Diet**
 Určenie výrobku:
 Výrobok, v ktorom je dizajn stelesnený, predstavuje balenie - škatuľku na uloženie produktov - pre diétne prípravky a iné potravinové a výživové doplnky.
 (28) 1
 (55)



1.1



1.2



1.3



1.4



1.5



1.6



1.7

9 (51) 12/02.03

(11) 27957

(15) 30.7.2013

(18) 15.4.2018

(21) 31-2013

(22) 15.4.2013

(72) Wohlfahrt Peter, doc. Ing. ArtD., Košice, SK;

(73) CEIT SK, s.r.o., Žilina, SK;

(54) **Automatický logistický prepravník**

Určenie výrobku:

Výrobok, v ktorom je stelesnený dizajn, je určený ako bezposádkové prepravné vozidlo s priamym vozením nákladu alebo ťahaním nákladu za sebou na automatickú distribúciu, napr. materiálu vo výrobných spoločnostiach.

(28) 1

(55)



1.1



1.2



1.3

9 (51) 12/02.03**(11) 27960**

(15) 30.7.2013

(18) 15.4.2018

(21) 34-2013

(22) 15.4.2013

(72) Wohlfahrt Peter, doc. Ing. ArtD., Košice, SK;

(73) CEIT SK, s.r.o., Žilina, SK;

(54) Automatický logistický ťahač

Určenie výrobku:

Výrobok, v ktorom je stelesnený dizajn, je určený ako bezposádkové ťažné vozidlo na automatickú distribúciu, napr. materiálu vo výrobných spoločnostiach.

(28) 1

(55)



1.1



1.2

9 (51) 12/02.03**(11) 27959**

(15) 30.7.2013

(18) 15.4.2018

(21) 33-2013

(22) 15.4.2013

(72) Wohlfahrt Peter, doc. Ing. ArtD., Košice, SK;

(73) CEIT SK, s.r.o., Žilina, SK;

(54) Automatický logistický prepravník

Určenie výrobku:

Výrobok, v ktorom je stelesnený dizajn, je určený ako bezposádkové prepravné vozidlo s priamym vozením nákladu alebo ťahaním nákladu za sebou na automatickú distribúciu, napr. materiálu vo výrobných spoločnostiach.

(28) 1

(55)



1.1



1.2

9 (51) 12/02.03

(11) 27958

(15) 30.7.2013

(18) 15.4.2018

(21) 32-2013

(22) 15.4.2013

(72) Wohlfahrt Peter, doc. Ing. ArtD., Košice, SK;

(73) CEIT SK, s.r.o., Žilina, SK;

(54) **Automatický logistický ťahač**

Určenie výrobku:

Výrobok, v ktorom je stelesnený dizajn, je určený ako bezposádkové ťažné vozidlo na automatickú distribúciu, napr. materiálu vo výrobných spoločnostiach.

(28) 1

(55)



1.1



1.2



1.3

(72) Thyrén Sebastian, Solna, SE; Larsson Lisa, Stockholm, SE; Bouchouika Nadim, Solna, SE; Carerras-Castro Xavier, Lidingö, SE; Hansén Kristofer, Stockholm, SE;

(73) SCANIA CV AB, Södertälje, SE;

(74) Bačík Kvetoslav, Ing., Nová Dubnica, SK;

(54) **Roh kabíny**

Určenie výrobku:

Výrobky, v ktorých sú dizajny hromadnej prihlášky stelesnené, sú určené ako roh kabíny

(28) 3

(55)



1.1



1.2

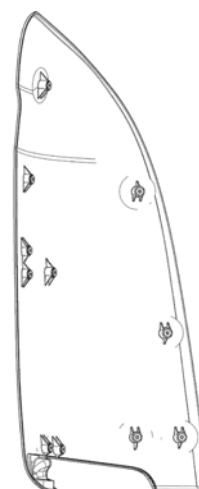

1.3

9 (51) 12/16.04

(11) 27955

(15) 8.7.2013

(18) 2.4.2018

(21) 29-2013

(22) 2.4.2013

(31) SE 2012/0447

(32) 10.10.2012

(33) SE

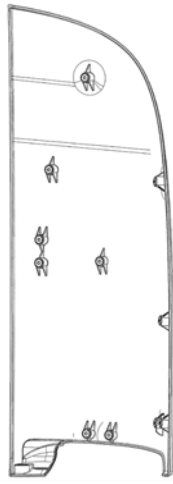

1.4



1.5

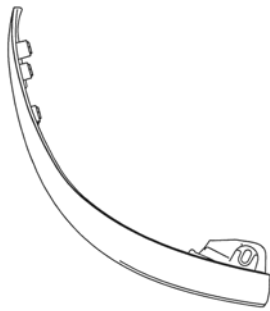

1.6

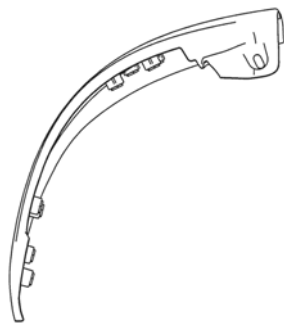

1.7



2.1



2.2

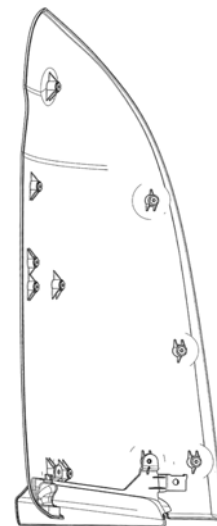

2.3

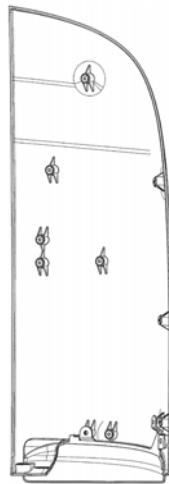

2.4



2.5

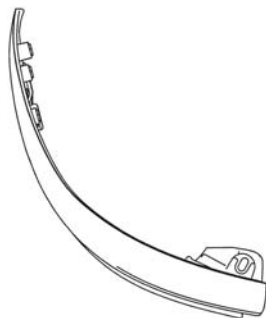

2.6

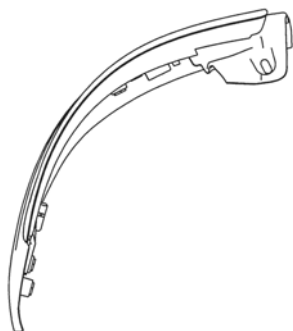

2.7

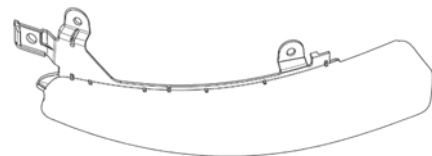

3.1

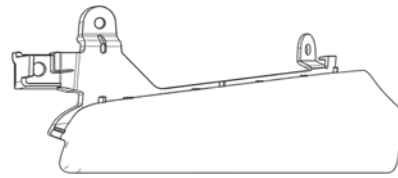

3.2

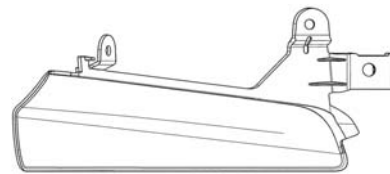

3.3

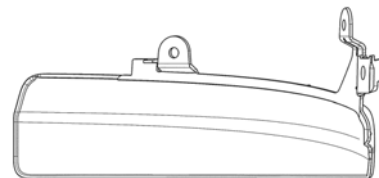

3.4

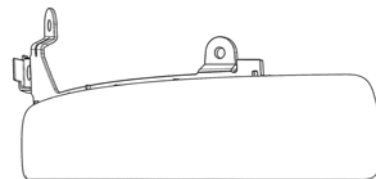

3.5

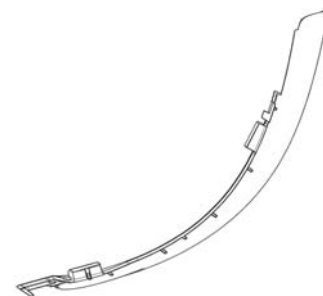

3.6



3.7

9 (51) 12/16.04

(11) 27954

(15) 8.7.2013

(18) 2.4.2018

(21) 28-2013

(22) 2.4.2013

(31) SE 2012/0446

(32) 10.10.2012

(33) SE

(72) Thyrén Sebastian, Solna, SE; Larsson Lisa, Stockholm, SE; Bouchouika Nadim, Solna, SE; Carerras-Castro Xavier, Lidingö, SE; Hansén Kristofer, Stockholm, SE;

(73) SCANIA CV AB, Södertälje, SE;

(74) Bačík Kvetoslav, Ing., Nová Dubnica, SK;

(54) **Roh kabíny**

Určenie výrobku:

Výrobky, v ktorých sú dizajny hromadnej prihlášky stelesnené, sú určené ako roh kabíny.

(28) 2

(55)

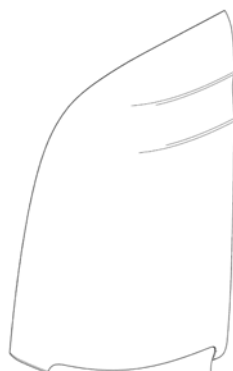

1.1

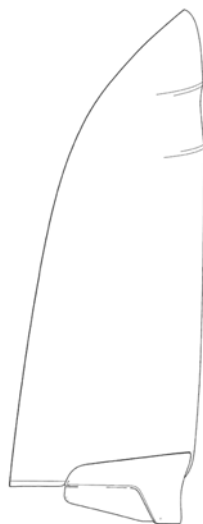

1.2

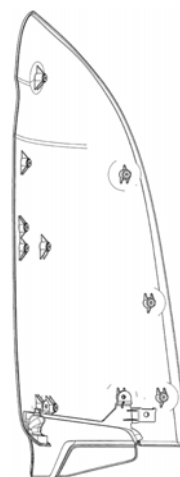

1.3

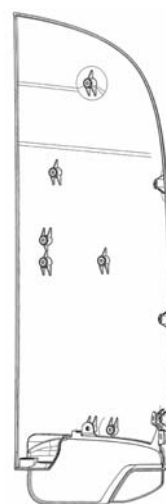

1.4



1.5

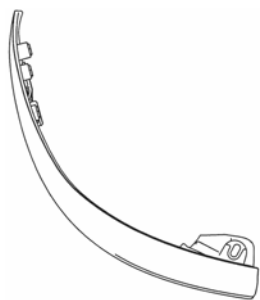

1.6

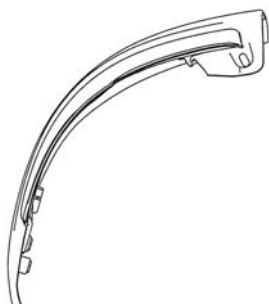

1.7

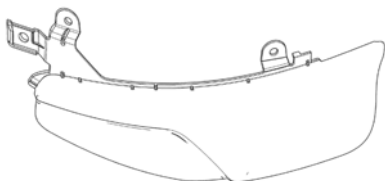

2.1

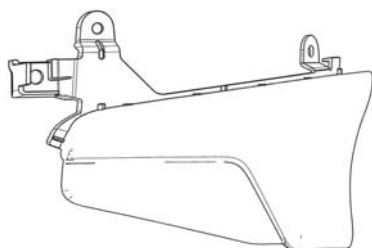

2.2

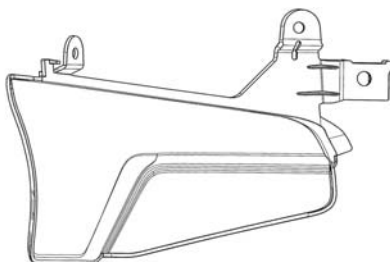

2.3

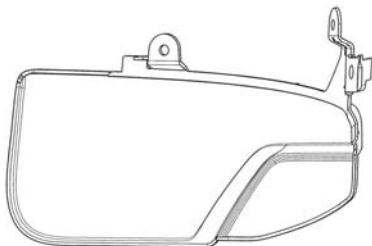

2.4

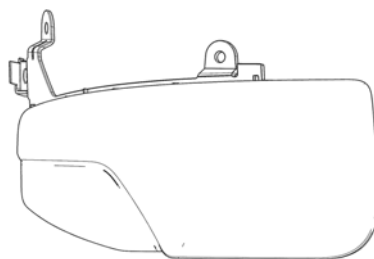

2.5

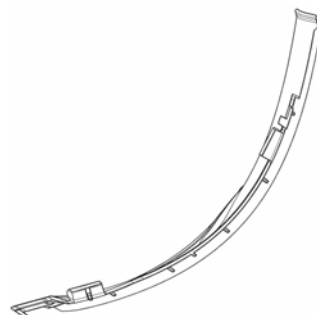

2.6

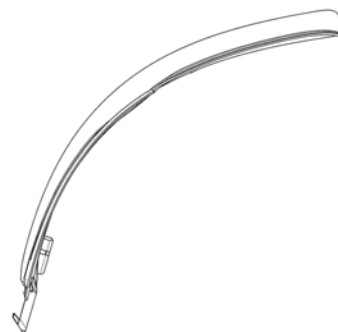

2.7

9 (51) 12/16.11

(11) 27953

(15) 8.7.2013

(18) 2.4.2018

(21) 27-2013

(22) 2.4.2013

(31) 2012/0448

(32) 11.10.2012

(33) SE

(72) Nyman Ingemar, Nacka, SE;

(73) SCANIA CV AB, Södertälje, SE;

(74) Bačík Kvetoslav, Ing., Nová Dubnica, SK;

(54) **Kryt svetidla smerovky vozidla**

Určenie výrobku:

Výrobok v ktorom je dizajn stelesneným je určený ako kryt svetidla smerovky vozidla.

(28) 1

(55)

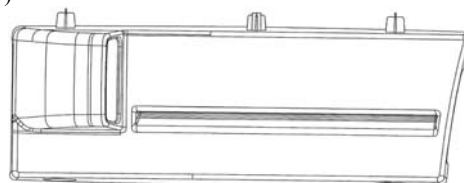

1.1

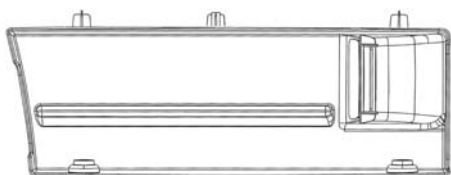

1.2

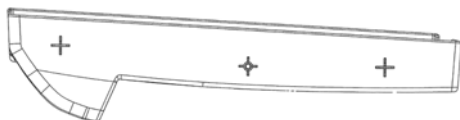

1.3



1.4

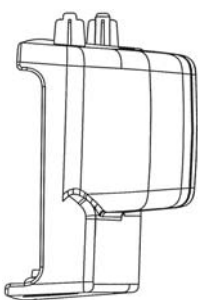

1.5

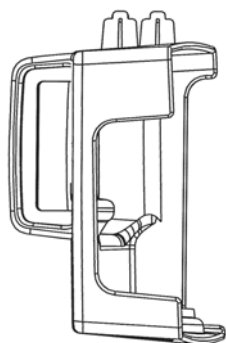

1.6

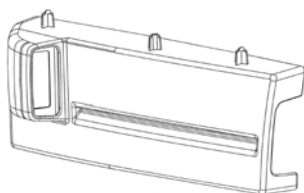

1.7

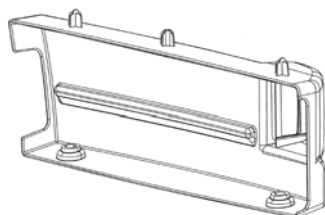

1.8

9 (51) 12/16.11

(11) 27951

(15) 8.7.2013

(18) 28.3.2018

(21) 25-2013

(22) 28.3.2013

(31) SE 2012/0436

(32) 4.10.2012

(33) SE

(72) Eriksson Linda, Stockholm, SE; Carreras-Castro Xavier, Lidingö, SE; Noghabai Kamran, Solna, SE; Elofsson Per, Enskede, SE;

(73) SCANIA CV AB, Södertälje, SE;

(74) Bačík Kvetoslav, Ing., Nová Dubnica, SK;

(54) Slnčná clona vozidla

Určenie výrobku:

Výrobky, v ktorých sú dizajny hromadnej príhlášky stelesnené, sú určené na slnečnú clonu vozidla

(28) 7

(55)

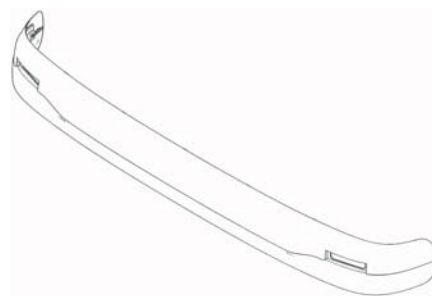

1.1



1.2



1.3

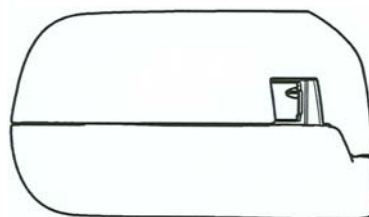

1.4

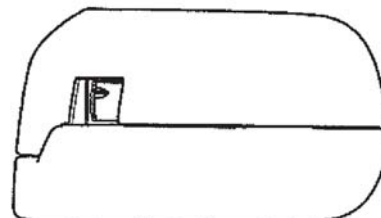

1.5



1.6

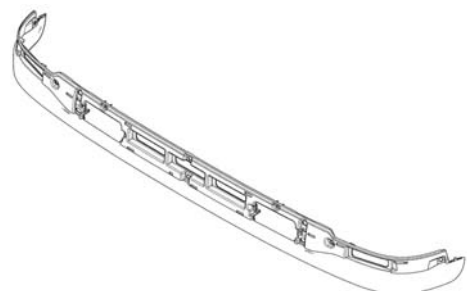
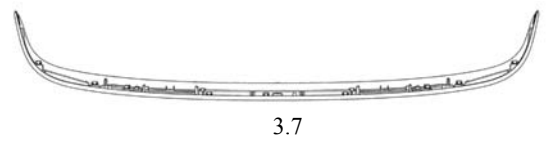
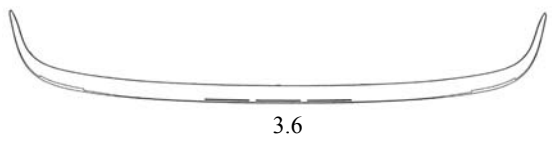
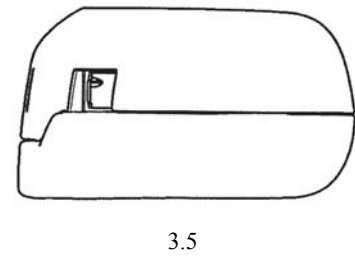
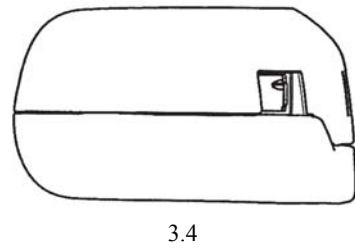
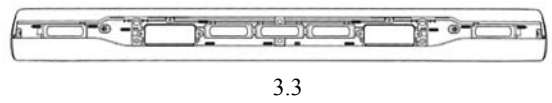
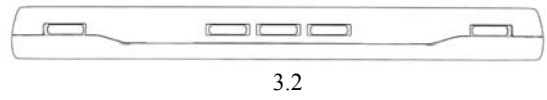
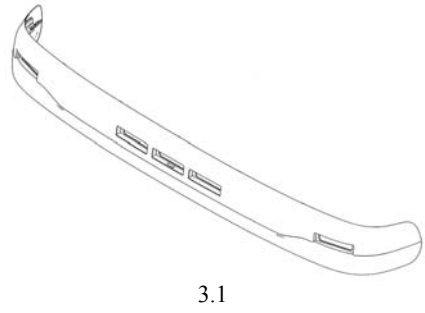
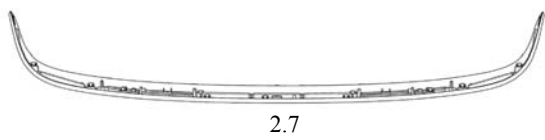
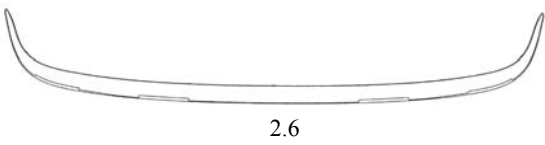
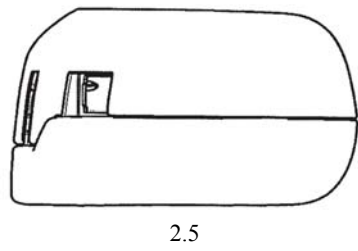
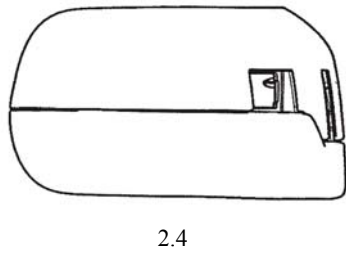
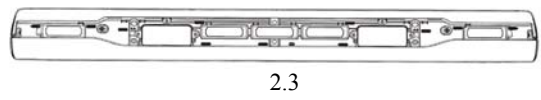
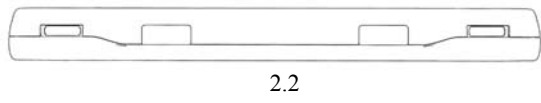
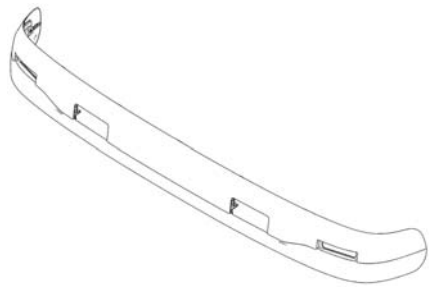
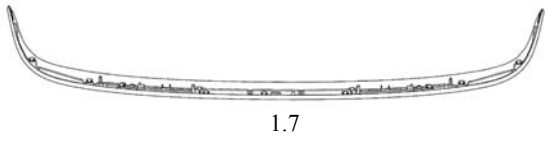

4.1



4.2



4.3

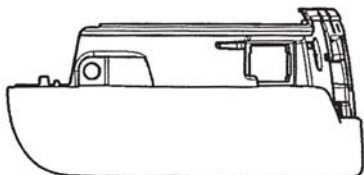

4.4

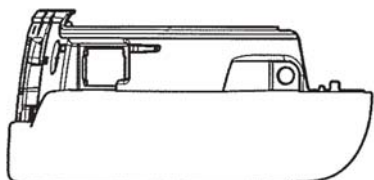

4.5



4.6



4.7

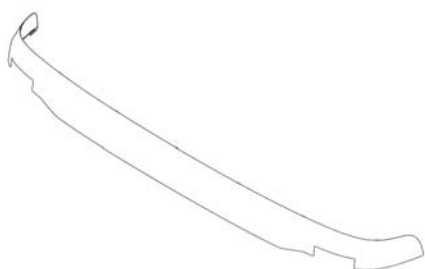

5.1

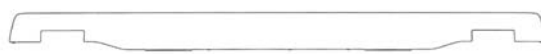

5.2



5.3

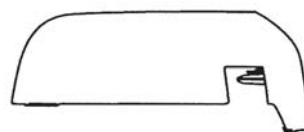

5.4

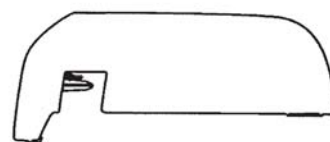

5.5



5.6



5.7

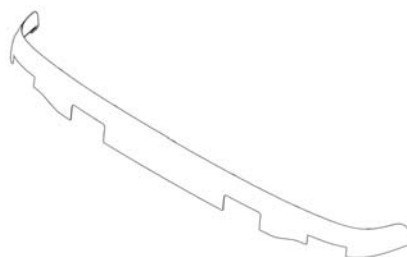

6.1

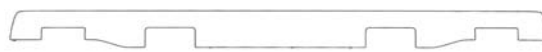

6.2



6.3

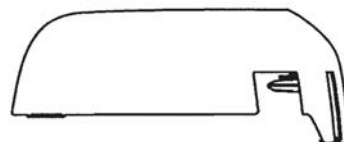

6.4

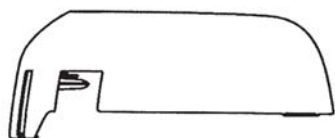

6.5



6.6



6.7

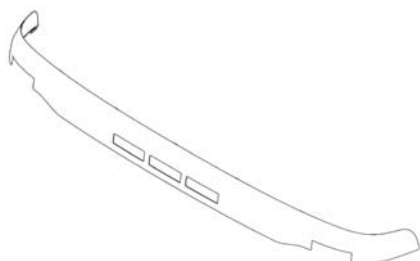

7.1



7.2



7.3

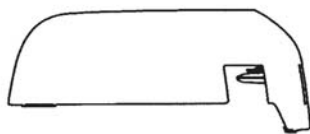

7.4

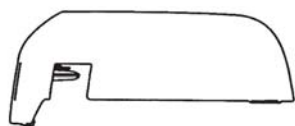

7.5



7.6



7.7

9 (51) 12/16.11

(11) 27952

(15) 8.7.2013

(18) 2.4.2018

(21) 26-2013

(22) 2.4.2013

(31) SE 2012/0445

(32) 10.10.2012

(33) SE

(72) Thyrén Sebastian, Solna, SE; Larsson Lisa, Stockholm, SE; Bouchouika Nadim, Solna, SE; Carerras-Castro Xavier, Lidingö, SE; Hansén Kristofer, Stockholm, SE;

(73) SCANIA CV AB, Södertälje, SE;

(74) Bačík Kvetoslav, Ing., Nová Dubnica, SK;

(54) Rohový spojler kabíny

Určenie výrobku:

Výrobok, v ktorom je dizajn stelesnený, je určený ako rohový spojler kabíny.

(28) 1

(55)

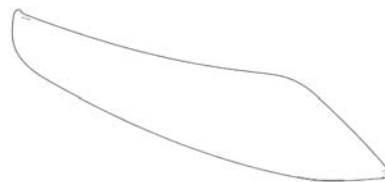

1.1

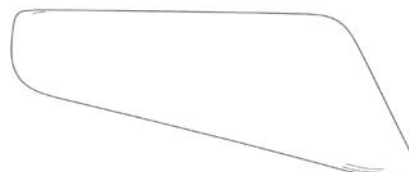

1.2

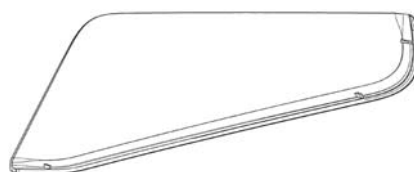

1.3

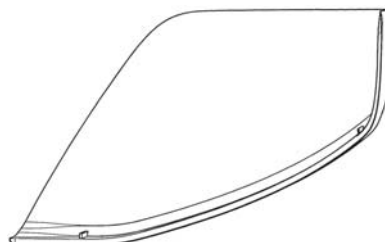

1.4

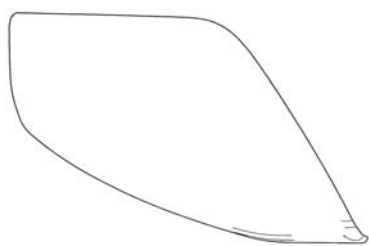

1.5

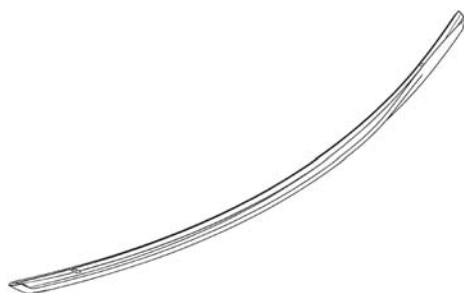

1.6

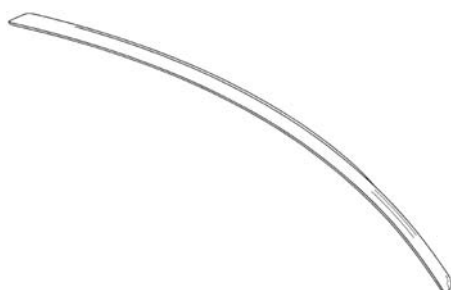

1.7

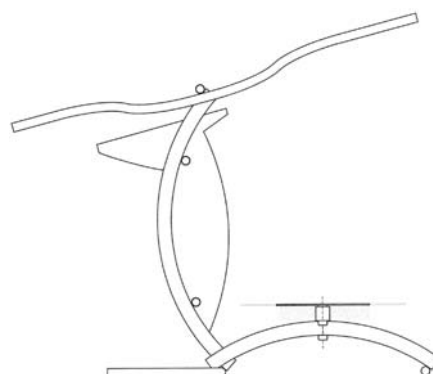

1.2

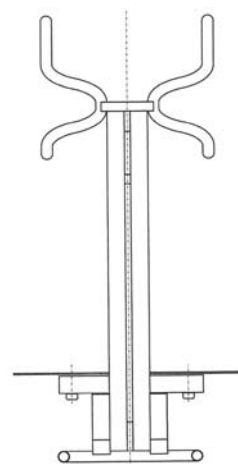

1.3

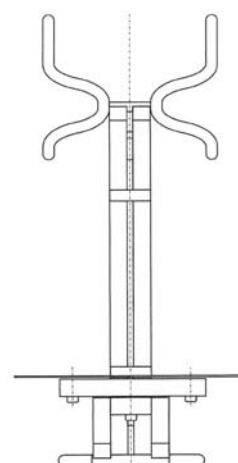

1.4

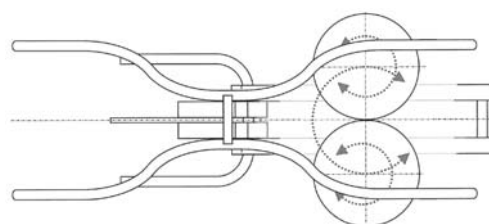

1.5

9 (51) 21/02.12

(11) 27956

(15) 30.7.2013

(18) 9.4.2018

(21) 30-2013

(22) 9.4.2013

(72) Jelenčík Branislav, Ing. ArtD., Bratislava, SK;

(73) Jelenčík Branislav, Ing. ArtD., Bratislava, SK;

(54) Športová potreba na rotačné cvičenia

Určenie výrobku:

Výrobok, v ktorom je dizajn stelesnený, je určený ako športová potreba na rotačné cvičenia.

(28) 1

(55)

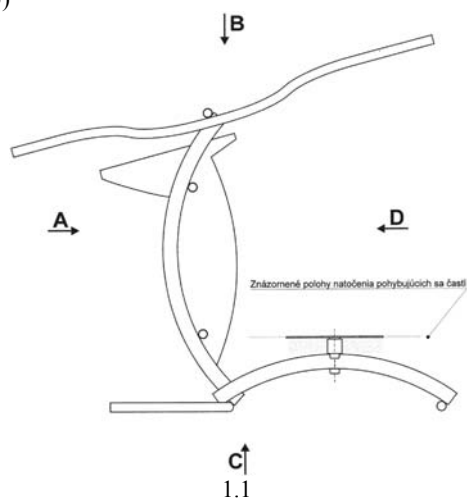

1.1

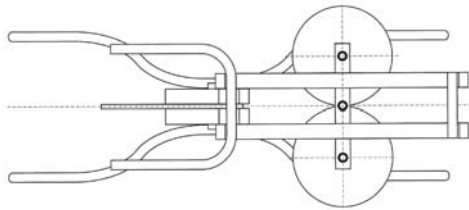

1.6

(51)	(11)	(51)	(11)	(51)	(11)	(51)	(11)
02/02.05	27962	09/03.01	27963	12/02.03	27959	12/16.11	27951
06/03.02	27961	12/02.03	27957	12/16.04	27954	12/16.11	27953
06/06.02	27964	12/02.03	27960	12/16.04	27955	21/02.12	27956
09/03.01	27965	12/02.03	27958	12/16.11	27952		

FG4Q Zverejnené zapísané dizajny po uplynutí doby odkladu zverejnenia

(11) (51)

27729 19/01.00

9 (51) 19/01.00**(11) 27729**

(21) 3-2011

(45) 4.8.2011

(73) IMAGE štúdio Slovensko, spol. s r.o., Michalovce, SK;

(54) Grafika maturitného oznámenia II.

Určenie výrobku:

Výrobok, v ktorom je dizajn stelesnený, predstavuje papiernický výrobok - maturitné oznámenie alebo iné oznámenie o spoločenskej udalosti, ktorý je podkladom pre následnú dotlač rôznych textov.

(28) 60

Oznámenie o zápise dizajnu do registra vo vestníku ÚPV SR č. 8/2011

(55)



1.1



2.1



3.1

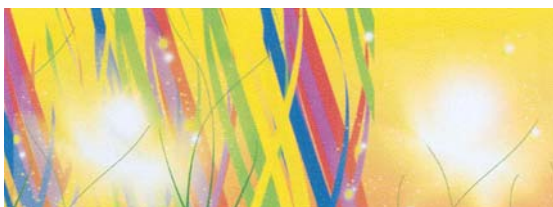

4.1



5.1



6.1



7.1

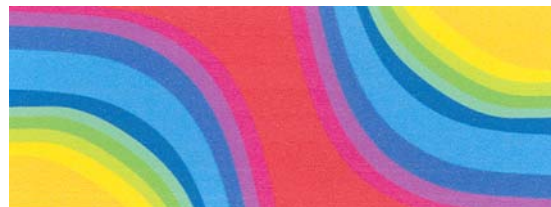

8.1

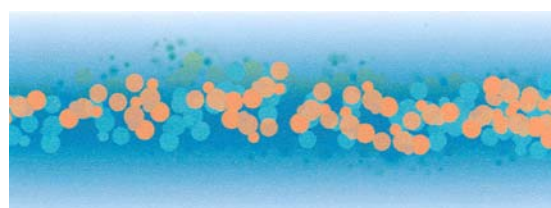

9.1



10.1



11.1



18.1



12.1



19.1



13.1



20.1



14.1



21.1



15.1



22.1



16.1



23.1

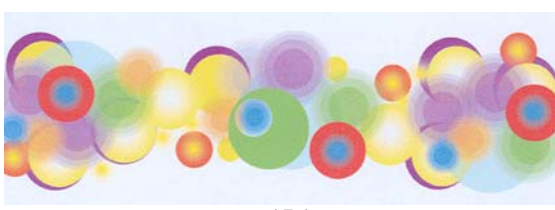

17.1



24.1



25.1



32.1



26.1



33.1



27.1



34.1



28.1



35.1



29.1



36.1



30.1



37.1



31.1



38.1



39.1



46.1



40.1



47.1



41.1



48.1



42.1



49.1



43.1



50.1



44.1



51.1



45.1



52.1



53.1



57.1



54.1



58.1



55.1



59.1



56.1



60.1

(51) (11)
19/01.00 27729

MK4Q Zaniknuté zapísané dizajny uplynutím doby platnosti

(11)	Dátum zániku	(11)	Dátum zániku	(11)	Dátum zániku	(11)	Dátum zániku
25730	31.07.2013	25810	09.07.2013	26770	16.12.2012	27473	12.12.2012
25751	08.07.2013	26669	17.12.2012	27370	25.06.2012	27474	12.12.2012
25752	08.07.2013	26680	05.12.2012	27390	06.03.2012	27475	12.12.2012
25753	08.07.2013	26681	06.12.2012	27441	19.12.2012	27569	19.12.2012
25754	27.07.2013						

ND4Q Predĺženie platnosti zapísaných dizajnov

(11)	(51)	(11)	(51)
26762	09/05.02	26901	11/01.06
26802	09/01.01	27196	25/01.09
26845	09/01.01	27646	25/01.07

8 (51) 09/01.01
(11) 26802
 (15) 16.1.2004
 (18) 26.6.2018
 (21) 110-2003
 (22) 26.6.2003
 (73) COMPAGNIE GERVAIS DANONE, Paris, FR;
(54) Fľaša
 Určenie výrobku:
 Výrobok, v ktorom bude dizajn stelesnený alebo na ktorom bude aplikovaný, je určený ako fľaša na potravinárske výrobky.

Určenie výrobku:
 Predmetný výrobok prihlásený na ochranu ako dizajn je určený ako obal na blistrové balenie liečiv na klinické skúšky.

8 (51) 09/01.01
(11) 26845
 (15) 17.3.2004
 (18) 20.8.2018
 (21) 152-2003
 (22) 20.8.2003
 (73) Henkel Kommanditgesellschaft auf Aktien, Düsseldorf, DE;
(54) Fľaša
 Určenie výrobku:
 Výrobok, v ktorom je dizajn stelesnený alebo na ktorom bude aplikovaný, je určený ako fľaša na čistiace prostriedky.

8 (51) 11/01.06
(11) 26901
 (15) 4.6.2004
 (18) 11.9.2018
 (21) 168-2003
 (22) 11.9.2003
 (73) Swarovski Aktiengesellschaft, Triesen, LI;
(54) Prírodné ozdobné kamene, umelé ozdobné kamene, ozdobné predmety zo skla
 Určenie výrobku:
 Výrobkom je 42 dizajnov ozdobných kameňov na dekoračné účely.

7 (51) 09/05.02
(11) 26762
 (15) 12.11.2003
 (18) 25.4.2018
 (21) 67-2003
 (22) 25.4.2003
 (73) SANOFI, Paris, FR;
(54) Obal na blistrové balenie liečiv na klinické skúšky

9 (51) 25/01.07
(11) 27646
 (15) 28.5.2010
 (18) 30.6.2019
 (21) 5010-2009
 (22) 30.6.2009
 (73) CS-BETON s.r.o., Velké Žernoseky, CZ;
(54) Štrbinová rúra
 Určenie výrobku:
 Výrobok, v ktorom bude dizajn stelesnený, je štrbinová rúra, určená najmä na odvádzanie kvapalín z povrchu dopravných stavieb.

- 8 (51) 25/01.09**
(11) 27196
(15) 16.2.2006
(18) 25.7.2018
(21) 137-2003
(22) 25.7.2003
(73) AVI Alpenländische Veredelungs-Industrie, Gesellschaft m.b.H., Raaba, AT;
- (54) Drôtená výstužná matrica**
Určenie výrobku:
Výrobok, v ktorom je dizajn stelesnený, je drôtená matrica určená na vystužovanie.
-

(51) (11)
09/01.01 26845
09/01.01 26802
09/05.02 26762

(51) (11)
11/01.06 26901
25/01.07 27646
25/01.09 27196

ČASŤ

OCHRANNÉ ZNÁMKY

Číselné kódy na označovanie bibliografických údajov (Štandard WIPO ST. 60)

- | | |
|---|--|
| (111) Číslo zápisu | (554) Trojrozmerná známka |
| (141) Dátum zániku | (580) Dátum zápisu akejkoľvek transakcie v súvislosti s prihláškou alebo zápisom ochrannej známky do registra, napr. zmena majiteľa, zmena mena alebo adresy, zrieknutie sa známky atď. (účinnosť) |
| (151) Dátum zápisu | (591) Údaje o uplatňovaných farbách |
| (156) Dátum obnovy | (641) Číslo a dátum podania prihlášky ochrannej známky Spoločenstva, premenou ktorej vznikla prihláška národnej ochrannej známky |
| (180) Predpokladaný dátum uplynutia platnosti zápisu/-obnovy | (646) Číslo a dátum podania ochrannej známky Spoločenstva, premenou ktorej vznikla prihláška národnej ochrannej známky |
| (210) Číslo prihlášky | (731) Meno a adresa prihlasovateľa (-ov) |
| (220) Dátum podania prihlášky | (732) Meno a adresa majiteľa (-ov) |
| (310) Číslo prioritnej prihlášky | (740) Meno a adresa zástupcu (-ov) |
| (320) Dátum podania prioritnej prihlášky | (770) Meno a adresa predchádzajúceho prihlasovateľa (-ov) alebo majiteľa (-ov) (v prípade zmeny vlastníctva) |
| (330) Krajina alebo regionálna organizácia priority | (771) Predchádzajúce meno alebo adresa prihlasovateľa (-ov) alebo majiteľa (-ov) (v prípade zmeny údajov) |
| (340) Údaje o čiastočnej prioritě | (791) Meno a adresa držiteľa (-ov) licencie |
| (350) Dátum práva z prihlášky, z ktorej sa uplatňuje seniorita | (793) Podmienky a obmedzenia licencie |
| (360) Zoznam tovarov a služieb, na ktoré sa vzťahuje čiastočná seniorita | (800) Číslo a dátum medzinárodného zápisu |
| (442) Dátum zverejnenia prihlášky po prieskume | (881) Číslo a dátum zápisu ochrannej známky nahradenej medzinárodným zápisom |
| (450) Dátum oznámenia o zápise ochrannej známky | |
| (510) Zoznam tovarov a/alebo služieb, ak neboli zatriedené/bez použitia triedenia | |
| (511) Medzinárodné triedenie tovarov a/alebo služieb, a/alebo zoznam zatriedených tovarov a/alebo služieb | |
| (540) Reprodukcia známky | |
| (551) Údaje o kolektívnej známke | |

Poznámka:

Číslo uvádzané pred kódom (511) znamená verziu Medzinárodného triedenia tovarov a služieb.

Zverejnené prihlášky ochranných známk

(210)	(210)	(210)	(210)
785-2012	906-2013	1075-2013	5289-2013
1393-2012	909-2013	1080-2013	5292-2013
1940-2012	911-2013	1087-2013	5296-2013
1941-2012	917-2013	1088-2013	5319-2013
5132-2012	918-2013	1094-2013	5337-2013
5477-2012	929-2013	1095-2013	5340-2013
5670-2012	935-2013	1096-2013	5344-2013
5675-2012	938-2013	1097-2013	5345-2013
5815-2012	939-2013	1098-2013	5346-2013
185-2013	944-2013	1101-2013	5351-2013
257-2013	950-2013	1105-2013	5352-2013
303-2013	957-2013	1106-2013	5356-2013
307-2013	958-2013	1110-2013	5357-2013
314-2013	959-2013	1111-2013	5358-2013
346-2013	962-2013	1112-2013	5359-2013
381-2013	963-2013	1137-2013	5360-2013
446-2013	966-2013	1156-2013	5377-2013
463-2013	969-2013	1157-2013	5378-2013
469-2013	979-2013	1158-2013	5379-2013
470-2013	980-2013	1159-2013	5381-2013
471-2013	986-2013	1160-2013	5384-2013
480-2013	994-2013	1161-2013	5385-2013
548-2013	995-2013	1162-2013	5392-2013
549-2013	996-2013	1163-2013	5394-2013
550-2013	997-2013	1164-2013	5395-2013
551-2013	998-2013	1165-2013	5398-2013
552-2013	999-2013	1166-2013	5399-2013
558-2013	1001-2013	1167-2013	5401-2013
569-2013	1003-2013	1171-2013	5402-2013
581-2013	1004-2013	1172-2013	5404-2013
584-2013	1008-2013	1173-2013	5405-2013
590-2013	1011-2013	1174-2013	5415-2013
629-2013	1013-2013	1189-2013	5417-2013
672-2013	1014-2013	1231-2013	5426-2013
714-2013	1015-2013	1232-2013	5427-2013
715-2013	1018-2013	1233-2013	5428-2013
737-2013	1024-2013	1235-2013	5429-2013
742-2013	1025-2013	1237-2013	5441-2013
780-2013	1026-2013	1251-2013	5459-2013
796-2013	1027-2013	5042-2013	
797-2013	1028-2013	5161-2013	
798-2013	1029-2013	5162-2013	
809-2013	1030-2013	5163-2013	
822-2013	1031-2013	5164-2013	
825-2013	1032-2013	5166-2013	
829-2013	1044-2013	5167-2013	
830-2013	1045-2013	5168-2013	
840-2013	1046-2013	5169-2013	
844-2013	1047-2013	5170-2013	
848-2013	1051-2013	5202-2013	
864-2013	1053-2013	5245-2013	
885-2013	1054-2013	5246-2013	
886-2013	1058-2013	5250-2013	
888-2013	1065-2013	5276-2013	
889-2013	1072-2013	5285-2013	
890-2013	1073-2013	5286-2013	
901-2013	1074-2013	5287-2013	

(210) 785-2012

(220) 11.5.2012

10(511) 9, 35, 38

(511) 9 - Platobné karty (kódované magnetické karty).
35 - Obchodné sprostredkovanie tvorby, výskumu, vývoja, inštalácie, spravovania a aktualizovania počítačového softvéru vrátane počítačového softvéru na prístup k sieti na prenos dát vrátane elektronických komunikačných sietí, počítačových sietí, terminálov a internetu prostredníctvom komunikačných médií, elektronických médií, telekomunikačných prostriedkov, elektronickej pošty, počítačových sietí, terminálov a internetu; obchodné sprostredkovanie tvorby, výskumu, vývoja, inštalácie, spravovania a aktualizovania počítačového softvéru na vykonávanie služieb v bankovníctve a finančníctve prostredníctvom komunikačných médií, elektronických médií, telekomunikačných prostriedkov, elektronickej pošty, počítačových sietí, terminálov a internetu; obchodné sprostredkovanie vytvárania a udržiavania počítačových stránok (web) pre zákazníkov prostredníctvom komunikačných médií, elektronických médií, telekomunikačných prostriedkov, elektronickej pošty, počítačových sietí, terminálov a internetu; obchodné sprostredkovanie zhotovovania kópií počítačových programov prostredníctvom komunikačných médií, elektronických médií, telekomunikačných prostriedkov, elektronickej pošty, počítačových sietí, terminálov a internetu; obchodné sprostredkovanie obnovovania počítačových databáz prostredníctvom komunikačných médií, elektronických médií, telekomunikačných prostriedkov, elektronickej pošty, počítačových sietí, terminálov a internetu.
38 - Elektronická pošta; služby poskytované elektronickými tabuľami (telekomunikačné služby).

(540) ESO

(731) SPPS, a.s., Nám. SNP 35, 814 20 Bratislava, SK;

(210) 1393-2012

(220) 11.9.2012

10(511) 18, 25, 35

(511) 18 - Držiaky na kufre, chlopne, imitácia kože, jelenica s výnimkou jelenice na čistenie, kabelkové rámy, kostry dáždnikov a slnečníkov, kožené alebo kožou potiahnuté škatule, kožené lepenky, kožené náramenné pásy, kožené obloženia nábytku, kožené šnúry, kožušinové pokrývky, kožušiny, krúžky na dáždniky, moleskin, obaly na dáždniky, semiš okrem semišu na čistenie, surové kože, teľacia koža, vypracované kože.
25 - Klobúkové kostry, kovanie na obuv, lemy na obuv, podošvy na obuv, podpätky, podpätky na obuv, protišmykové pomôcky na obuv, pružné pásy na gamaše, ramienka na dámsku bielizeň, špičky na obuv, vnútorné podošvy, vrecká na odevy, zvršky topánok.
35 - Kopirovanie alebo rozmnožovanie dokumentov, lepenie plagátov, marketingové štúdie, nábor zamestnancov, obchodná správa licencií výrobkov a služieb pre tretie osoby, obchodné alebo podnikateľské informácie, obchodné informácie a rady spotrebiteľom, obchodné odhady, obchodný alebo podnikateľský prieskum, obchodný alebo podnikateľský výskum, obchodný manažment v oblasti umenia, obchodný manažment

a podnikové poradenstvo, personálne poradenstvo, pomoc pri riadení obchodnej činnosti, pomoc pri riadení obchodných alebo priemyselných podnikov, poradenstvo pri vedení podnikov, poradenstvo v obchodnej činnosti, posudzovanie efektívnosti v obchodnej činnosti, prenájom kancelárskych strojov a zariadenia, prenájom reklamných materiálov, prenájom reklamných plôch, prepisovanie, prieskum trhu, prieskum verejnej mienky, príprava inzertných stĺpcov, public relations, reklama, reklamné agentúry, rozhlasová reklama, rozširovanie reklamných alebo inzertných oznamov, sekretárske služby, služby outsourcingu, služby porovnávania cien, správa počítačových súborov, sprostredkovateľne práce, televízna reklama, účtovníctvo, vedenie účtovných kníh, výber zamestnancov pomocou psychologických testov, vydávanie reklamných alebo náborových textov, vyhľadávanie sponzorov, zbieranie údajov do počítačových databáz.

(540) VIGOSS

(731) JASONA s.r.o., Rokošská 5, 957 01 Bánovce nad Bebravou, SK;

(210) 1940-2012

(220) 20.12.2012

10(511) 16, 35, 41, 42

(511) 16 - Reklamné materiály v papierovej forme.
35 - Reklamné služby, obchodný manažment, obchodná administratíva, kancelárske práce.
41 - Výchova, vzdelávanie, zábava, športová a kultúrna činnosť.
42 - Hodnotenie a posudzovanie kvality potravinových a nepotravinárskych výrobkov.

(540)



(591) modrá, červená, biela, zlatá

(731) ABICON Trade, spol. s r.o., Mišíkova 10, 811 06 Bratislava, SK;

(210) 1941-2012

(220) 20.12.2012

10(511) 16, 35, 41, 42

(511) 16 - Reklamné materiály v papierovej forme.
35 - Reklamné služby, obchodný manažment, obchodná administratíva, kancelárske práce.
41 - Výchova, vzdelávanie, zábava, športová a kultúrna činnosť.
42 - Hodnotenie a posudzovanie kvality potravinových a nepotravinových výrobkov.

(540)



(591) modrá, červená, biela

(731) ABICON Trade, spol. s r.o., Mišíkova 10, 811 06 Bratislava, SK;

(210) 5132-2012

(220) 28.2.2012

10(511) 35, 41, 45

(511) 35 - Príprava a vyhotovenie daňových priznaní; dražby; fakturácia; hospodárske a ekonomické predpovede; obchodné alebo podnikateľské informácie; obchodné informácie a rady spotrebiteľom; organizovanie komerčných alebo reklamných výstav a veľtrhov; poradenstvo pri vedení podnikov; prenájom reklamných priestorov; reklamné služby; rozširovanie reklamných materiálov zákazníkom (letáky, tlačoviny, prospekty, vzorky); vyhľadávanie informácií v počítačových súboroch (pre zákazníkov).

41 - Akadémie (vzdelávanie); diaľkové štúdium; korešpondenčné kurzy; skúšanie, preskúšavanie (pedagogická činnosť); vyučovanie, vzdelávanie; informácie o výchove a vzdelávaní; výchovno-zábavné klubové služby; organizovanie a vedenie konferencií, kongresov, kolokvií, seminárov, školení, kultúrnych alebo vzdelávacích výstav; organizovanie charitatívnych a dobročinných podujatí; organizovanie plesov; plánovanie a organizovanie večierkov; poskytovanie elektronických publikácií on line (bez možnosti kopírovania); on line vydávanie kníh a časopisov v elektronickej forme; vydávanie kníh; prekladateľská činnosť.

45 - Poskytovanie právnych služieb a služieb advokátov; právny výskum; mediačné služby; arbitráž (služby); spravovanie autorských práv; sledovacie služby v oblasti duševného vlastníctva; licencie na počítačové programy (právne služby); licencie práv duševného vlastníctva; registrácia doménových mien.

(540)

(731) Klub právnikov mesta Trenčín, Piaristická 276/46, 911 40 Trenčín, SK;

(210) 5477-2012

(220) 20.7.2012

10(511) 14, 25, 35, 37

(511) 14 - Hodinové a hodinkové ciferníky; elektrické hodiny; elektrické hodinky; hodinkové sklíčka; hodinky; hodinové ručičky (do hodín a hodínok); hodinové skrinky; hodinové stroje; hodiny; kontrolné hodiny; chronometre; chronometre ako hodinky; chronoskopy (na meranie krátkych časových úsekov); mechanizmy hodín a hodínok (hodinové a hodinkové strojčeky); nástroje na meranie času, časomiere; náramkové hodinky; náramky na hodinky; ozdobné skrinky na hodiny; hodinové perá (časť hodinových strojov); hodinkové pružiny; puzdrá na hodinky; puzdrá na chronometre (na meracie prístroje, hodinky); remienky na hodinky; hodinkové retiazky; slnečné hodiny; stopky.

25 - Spodná bielizeň; body (spodná bielizeň); bundy; cyklistické oblečenie; čelenky (oblečenie); čiapky; čiapky (priľiehavé); oblečenie pre bábätka; detské nohavičky; dreváky; futbalová obuv; galoše; gamaše; goliere (oblečenie); gymnastické

(telocvičné) dresy; gymnastické cvičky; chrániče uší (proti chladu ako pokrývka hlavy); kabáty; kapucne; klobúkové kostry; klobúky; papierové klobúky (oblečenie); kombinézy (oblečenie); kombinézy na vodné lyžovanie; konfekcia (odevy); korzety (spodná bielizeň); kostýmy, obleky; koše; košeľové sedlá; kovové súčasti obuvi; kožušínové kabáty; kožušínové stoly; kožušiny (oblečenie); živôtky; krátke kabáty s kapucňou (parky); dámske nohavičky; spodné nohavice; kravaty; kúpacie čiapky; kúpacie plášte; obuv na kúpanie; lyžiarska obuv; lyžiarske topánky; manžety (časť odevov); masky na spanie; maškarné kostýmy; oblečenie pre motoristov; náprsenky; nepremokavé odevy; nohavice; oblečenie z imitácie kože; oblečenie z kože; oblečenie; obuv (vysoká); obuv; odevy; opasky (súčasť oblečenia); opasky na doklady a peniaze (súčasť oblečenia); palčiaky; pančuchy; pančuchové nohavice; pánske podvázky; oblečenie z papiera; papuče; plavky; plavky (dámske); plavky (pánske); plážová obuv; plážové oblečenie; pletené svetre; pleteniny (oblečenie); pletiarisky tovar; podbradníky nie z papiera; podošvy na obuv; podpätky; podpätky na obuv; podprsenky; podšívky (časť odevov); podvázky; podvázky na pančuchy; podvázky na ponožky; pokrývky hlavy; ponožky; potné vložky; pracovné plášte; protišmykové pomôcky na obuv; pulóvre; pyžamá; ramienka na dámskej bielizni; rukavice; rukávniky; vesty pre rybárov; saká, bundy; sandále; sedlá na koše, blúzky alebo dámske šaty; snímateľné goliere; pánske spodky; sukne; svetre; šály; šatky; závoje; šaty; šerpy; čiapkové šilty; šilty na pokrývky hlavy; šnurovacie topánky; šnurovačky; športová obuv; tielka, tričká; športové tričká, dresy; tielka; vesty; celé topánky; zvršky topánok; topánky na šport; topánky; tričká "T-shirts"; turbany; uniformy; vlnené šály; zástery; zvrchníky; župany.

35 - Maloobchod s hodinami a hodinkami; veľkoobchod s hodinami a hodinkami.

37 - Oprava hodín a hodínok; opravovne hodín; informácie o opravách; opravy a údržba hodín a hodínok.

(540) G-FACTORY

(731) Mach Ľubomír, Ing., Pri Vodnej veži 2, 581 10 Bratislava, SK;

(740) Repák Dušan, JUDr., Bratislava, SK;

(210) 5670-2012

(220) 4.10.2012

10(511) 9, 35, 42, 45

(511) 9 - Počítačový softvér; lokalizačné zariadenia; elektronické monitorovacie prístroje; senzory; signalizačné prístroje; vysielacie zariadenia (telekomunikácie); vysielacie elektronických signálov; zariadenia na spracovanie údajov a počítače; zariadenia na vnútorné spojenie; satelitné navigačné prístroje; zariadenia na kódovanie dát, zvuku alebo obrazu; zariadenia na dekódovanie dát, zvuku alebo obrazu; magnetické nosiče údajov, záznamové disky; modemy; detektory; prístroje na nahrávanie, prenos a reprodukciu dát, zvuku alebo obrazu.

35 - Maloobchod a veľkoobchod s uvedenými tovarmi: počítačový softvér, lokalizačné zariadenia, elektronické monitorovacie prístroje, senzory, signalizačné prístroje, vysielacie zariadenia (telekomunikácie), vysielacie elektronických signálov, zariadenia na spracovanie údajov a počítače, zariadenia na vnútorné spojenie, satelitné navigačné prístroje, zariadenia na kódovanie dát, zvuku alebo obrazu, zariadenia na dekódovanie dát, zvuku alebo obrazu, magnetické nosiče údajov, záznamové disky, modemy, detektory, prístroje na nahrávanie, prenos a reprodukciu dát, zvuku alebo obrazu; zbieranie údajov do počítačových databáz; zoraďovanie údajov v počítačových databázach.

42 - Služby vedecké a technologické vrátane výskumu v oblasti vedy a priemyslu; návrh a vývoj počítačového hardvéru a softvéru; návrh lokalizačných systémov; návrh komunikačných systémov; návrh počítačových systémov; inštalácia, aktualizovanie a údržba počítačových programov; obnovovanie počítačových databáz; prenájom webových serverov; prenájom počítačového hardvéru a softvéru; analýzy počítačových systémov; štúdie technických projektov; technický prieskum; výskum a vývoj nových výrobkov (pre zákazníkov); poradenstvo v oblasti služieb uvedených v tejto triede.

45 - Osobné a sociálne služby poskytované tretími osobami na uspokojovanie potrieb jednotlivcov; bezpečnostné služby na ochranu osôb; monitorovanie pohybu osôb; monitorovanie lokalizačných, poplašných a bezpečnostných zariadení; poradenstvo v oblasti služieb uvedených v tejto triede.

(540) Elektronický strážca

(731) YMS, a. s., Hornopotočná 1, 917 01 Trnava, SK;

(740) Litváková Edita, Ing., Bratislava, SK;

(210) 5675-2012

(220) 8.10.2012

10(511) 35, 41, 42

(511) 35 - Reklama, reklamné služby, reklama na počítačovej komunikačnej sieti, reklamné agentúry, vydávanie a aktualizovanie reklamných materiálov, vydávanie reklamných alebo náborových textov, rozširovanie reklamných materiálov zákazníkom (letáky, prospekty, tlačoviny, vzorky), rozširovanie reklamných alebo inzertných oznámov, písanie a uverejňovanie reklamných textov, príprava inzertných stĺpcov, rozširovanie vzoriek tovarov, reklamné predmety, ich nákup, sprostredkovanie a zabezpečovanie, grafická úprava tlačovín na reklamné účely, prenájom reklamných plôch, prenájom reklamných priestorov, prenájom reklamných materiálov, prenájom reklamného času vo všetkých komunikačných médiách, rozhlasová reklama a televízna reklama vrátane jej produkcie, prezentácia výrobkov v komunikačných médiách pre maloobchod, podpora predaja, public relations, merchandising, marketingové štúdie, organizovanie obchodných akcií na propagačné účely, organizovanie komerčných alebo reklamných výstav a veľtrhov, organizovanie výstav na komerčné alebo reklamné účely, organizovanie výstav na obchodné a reklamné

účely, obchodný alebo podnikateľský prieskum, prieskum trhu, prieskum verejnej mienky, obchodné alebo podnikateľské poradenstvo, poradenstvo v obchodnej činnosti, obchodné informácie a rady spotrebiteľom, zasielanie reklamných materiálov zákazníkom, kopírovanie alebo rozmnožovanie dokumentov, lepenie plagátov, predvádzanie tovaru, plánovanie, nákup a sprostredkovanie priestoru na reklamu, vydavateľská činnosť v oblasti reklamných tlačovín, služby v oblasti média a press relations, prieskum a konzultačné služby týkajúce sa obchodu, reklamy a marketingu, obchodné alebo podnikateľské informácie, obchodné odhady, zbieranie, zhromažďovanie a zoraďovanie údajov do počítačových databáz, vedenie kartoték v počítači, spracovanie textov, vyhľadávanie sponzorov, služby outsourcingu, štatistické kompilácie.

41 - Vydávanie periodickej a neperiodickej tlače a kníh, vydávanie kníh a časopisov v elektronickej forme, elektronická edičná činnosť v malom (DTP služby), písanie, formátovanie a vydávanie textov, fotografovanie, fotografická reportáž, plánovanie, organizovanie a vedenie seminárov, konferencií, kongresov, sympózií, koncertov, predstavení, živých vystúpení, večierkov, plesov, lotérií, dielní na výučbu, kultúrnych alebo vzdelávacích výstav, školení, vedomostných alebo zábavných súťaží, informácie o možnostiach rekreácie, rozptýlenia a zábavy, informácie o výchove a vzdelávaní, praktický výcvik, výchovno-zábavné klubové služby, obveselenie, organizovanie športových súťaží, vedomostných alebo zábavných súťaží, súťaží krásy, diskotéky, divadelné predstavenia, zábavné parky, cirkusy, služby v oblasti estrád, pedagogické informácie, poradenstvo v oblasti vzdelávania, vyučovanie, vzdelávanie, informácie o možnostiach rekreácie, rozptýlenia, zábavy, poskytovanie elektronických publikácií online, poskytovanie počítačových hier (online, z počítačových sietí), prevádzkovanie karaoke, športové podujatia, športoviská, rezervácia a predaj vstupeniek, zábava, pobavenie, nočné kluby, služby orchestrov, umelecké móde agentúry.

42 - Grafické dizajnérstvo, vytváranie a udržiavanie webových stránok pre zákazníkov, expertné služby v oblasti politického manažmentu, spoločenské, politické alebo politologické analýzy a predpovede.

(540) Nová väčšina NOVA

(731) Nová väčšina (Daniel Lipšic), Radvanská 46, 811 01 Bratislava, SK;

(740) Pavol Cvik - advokát, s.r.o., Bratislava, SK;

(210) 5815-2012

(220) 16.11.2012

10(511) 35, 41

(511) 35 - Prieskum verejnej mienky (usporiadanie ankety medzi laickou a odbornou verejnosťou); organizovanie spotrebiteľských súťaží na podporu predaja; organizovanie spotrebiteľských súťaží na reklamné účely.

41 - Školiaca a vzdelávacia činnosť; nakladateľská a vydavateľská činnosť s výnimkou vydávania reklamných textov; vydávanie elektrických

kníh a časopisov on-line, elektronické publikovanie (DTP); výchovná a zábavná činnosť; zábava, pobavenie; organizovanie večierkov, osláv, zábavných, kultúrnych a odborných vzdelávacích podujatí; moderovanie programov a podujatí; organizovanie súťaží; organizovanie čitateľských ankiet; organizovanie a vedenie konferencií, sympózií a kongresov v oblasti práva.

(540)



- (591) oranžová, modrá
(731) EPRAVO GROUP s.r.o., Zámocká 3, 811 09 Bratislava, SK;
(740) Porubčan Róbert, Ing., Ivanka pri Dunaji, SK;

(210) 185-2013

(220) 7.2.2013

10(511) 33

- (511) 33 - Medovina; víno; alkoholické nápoje z kvaseného medu.

(540) **VÍNO S DUŠOU MEDU**

- (731) Ing. Peter Kudláč - APIMED, Hlavná 578/119, 919 65 Dolná Krupá, SK;

(210) 257-2013

(220) 21.2.2013

10(511) 9, 16, 35, 38, 41

- (511) 9 - Diapozitívy; diapojektory; magnetické disky; optické kompaktné disky; DVD prehrávač; elektronické publikácie (stiahnuté z telekomunikačnej siete); exponované kinofilmy; exponované filmy; strihacie zariadenie na filmy; gramofónové platne; prístroje na strihanie kinofilmov; kompaktné disky; kreslené filmy; magnetofóny; optické disky; optické nosiče údajov; pásky na zvukové nahrávanie; počítačový softvér (stiahnutý z telekomunikačnej siete); premietacie prístroje; počítačové programy (stiahnuté z telekomunikačnej siete); pružné disky; vysielacie elektronických signálov; videokazety; videopásky; videokamery; vysielacie (telekomunikácie); disky zvukových nahrávok; pásky so zvukovými nahrávkami; zvukové nahrávacie zariadenia.

16 - Albumy; blahoprajné pohľadnice; časopisy (periodiká); fotografie (tlačoviny); grafiky; grafické zobrazenia; kalendáre; katalógy; knihy; komiksy; noviny; obežníky; periodiká; plagáty; publikácie; grafické reprodukcie; ročenky; tlačoviny.
35 - Grafická úprava tlačovín na reklamné účely; prezentácia výrobkov v komunikačných médiách pre maloobchod; komerčné informačné kancelárie; podpora predaja (pre tretie osoby); prenájom reklamného času v komunikačných médiách; prenájom reklamných materiálov; public relations; on line reklama na počítačovej komunikačnej sieti; rozširovanie reklamných oznamov; rozhlasová reklama; rozširovanie reklamných alebo inzertných oznamov; rozširovanie reklamných materiálov zákazníkom (letáky, prospekty, tlačoviny, vzorky) spracovanie textov; televízna reklama; predplatné telekomunikačných služieb.

38 - Poskytovanie telekomunikačných kanálov na telenákupy.

41 - Výroba rozhlasových a televíznych programov; on line vydávanie kníh a časopisov v elektronickej forme; zábava.

(540) **Klan**

- (731) MAC TV, s.r.o., Brečtanová 1, 831 01 Bratislava, SK;
(740) Advokátska kancelária Bugala-Đurček, s.r.o., Bratislava, SK;

(210) 303-2013

(220) 28.2.2013

10(511) 16, 35, 41

- (511) 16 - Atlasy; časopisy; fotografie; katalógy; knihy; noviny; mapy; grafické reprodukcie; tlačoviny.
35 - Reklamná, inzertná, propagačná a marketingová činnosť; inzertná činnosť online; vyhľadávanie obchodných informácií; obchodné poradenské a konzultačné služby; poskytovanie informácií a informačných produktov reklamného charakteru; vydávanie propagačnej tlač; organizačné zabezpečenie a usporadovanie výstav a prezentácií na komerčné a reklamné účely; organizovanie nákupných akcií a akcií s poskytnutím zľavy.

41 - Nakladateľská a vydavateľská činnosť s výnimkou vydávania reklamných a náborových textov; vydávanie kníh; publikácií, časopisov a iných titulov, tiež v elektronickej forme, napríklad na CD-ROM-e; korešpondenčné kurzy; organizovanie a vedenie seminárov, prednášok a súťaží; zábava; vzdelávacie informácie; informácie o možnostiach zábavy a rekreácie; výchovno-zábavné klubové služby; organizovanie kultúrnych výstav.

(540)



- (591) červená, biela, čierna

- (731) Burda Media 2000 s.r.o., Na Zátorce 1, 160 00 Praha, CZ;

(210) 307-2013

(220) 1.3.2013

10(511) 16, 33, 35

- (511) 16 - Baliaci papier, blahoprajné pohľadnice, brožované knihy, brožúry, brožúrky, bublinové obaly z plastických materiálov (na balenie), časopisy, etikety s výnimkou textilných, fotografie, grafické zobrazenia, grafiky, kalendáre, kartón, lepenka, katalógy, papierové darčeky, knihy, lepenkové alebo papierové škatule, lepenkové alebo papierové obaly na fľaše, lepenkové platne (papiernický tovar), lepiace pásky na kancelárske účely a na použitie v domácnosti, lepoprelá, mapy, obálky (papiernický tovar), obaly (papiernický tovar), obrazy, papiernický tovar, periodické a neperiodické publikácie, plagáty, predmety z kartónu, prospekty, pútače z papiera alebo z lepenky, reklamné tabule z papiera, kartónu alebo lepenky, grafické reprodukcie, tlačené reklamné materiály, umelecké litografie, umelohmotné fólie na balenie, vrecia z papiera alebo z plastických materiálov na balenie.

33 - Víno, alkoholické nápoje okrem piva, likéry, brandy, koktaily alkoholické, destilované nápoje.

35 - Sprostredkovanie obchodu s tovarom, odborné obchodné poradenstvo týkajúce sa vín a vinárstva, reklamná činnosť, maloobchodná činnosť s alkoholickými nápojmi a nealkoholickými nápojmi, veľkoobchodná činnosť s alkoholickými nápojmi a nealkoholickými nápojmi, organizovanie audiovizuálnych predstavení na komerčné a reklamné účely, organizovanie výstav na komerčné alebo reklamné účely, personálne poradenstvo, pomoc pri riadení obchodnej činnosti, poradenstvo v obchodnej činnosti, poskytovanie obchodných alebo podnikateľských informácií, rozširovanie reklamných oznamov, rozširovanie reklamných materiálov zákazníkom (letáky, prospekty, tlačivá, vzorky), spracovanie textov, vydávanie a aktualizovanie reklamných materiálov a zvukovo-obrazových záznamov a periodických a neperiodických publikácií na reklamné účely, vydávanie a rozširovanie reklamných textov, vydávanie reklamných alebo náborových textov, obchodné alebo podnikateľské informácie, komerčné informačné kancelárie, prenájom kancelárskych strojov a zariadení, marketingové štúdie, nábor zamestnancov, obchodný alebo podnikateľský prieskum, obchodný manažment a podnikové poradenstvo, prenájom predajných automatov, predvádzanie (služby modeliek) na reklamné účely a na podporu predaja, predvádzanie tovaru.

(540)



- (591) čierna, biela, svetlo červená, tmavo červená, sivá
 (731) GAS Familia, s. r. o. Stará Ľubovňa, Prešovská 8, 064 01 Stará Ľubovňa, SK;
 (740) Belička Ivan, Ing., Banská Bystrica, SK;

(210) 314-2013

(220) 1.3.2013

10(511) 30, 35, 39

- (511) 30 - Čaj; čajové výtlačky; náhradky čaju; čajové príchuťe.
 35 - Reklama.
 39 - Balenie tovarov.

(540) **MISTRAL COOLTEA**

- (731) Baliame obchodu, a. s. Poprad, Hraničná 664/16, 058 01 Poprad, SK;
 (740) Žuffa Ladislav, Ing., Poprad, SK;

(210) 346-2013

(220) 7.3.2013

10(511) 35, 37, 41, 43

- (511) 35 - Reklamná a propagačná činnosť; predvádzanie tovarov; maloobchodné a veľkoobchodné služby so športovým náradím a športovými potrebami; maloobchodné a veľkoobchodné služby s lyžiarskym výstrojom a potrebami pre zimné športy.
 37 - Montáž, údržba a opravy športových potrieb a športových zariadení; montáž a opravy lyžiarskeho výstroja a potrieb pre zimné športy.

41 - Služby lyžiarskych a športových škôl; organizovanie športových, zábavných a kultúrnych podujatí a súťaží; organizovanie kurzov a športovo-inštruktážna činnosť v oblasti lyžiarskeho výcviku a iných športov; prenájom a požičiavanie športového náradia a potrieb s výnimkou dopravných prostriedkov; prenájom a požičiavanie lyžiarskeho výstroja a potrieb pre zimné športy s výnimkou dopravných prostriedkov; predvádzanie športových zariadení; služby lyžiarskych vlekov; poskytovanie elektronických publikácií on-line bez možnosti kopírovania; poskytovanie informácií o možnostiach rekreácie; vydávanie periodickej a neperiodickej tlače (okrem reklamnej a náborovej); vydávanie kalendárov (okrem reklamných a náborových).

43 - Reštaurácie; bufety (rychle občerstvenie); kaviarne; jedálne a zariadenia rýchleho občerstvenia.

(540)



- (591) modrá, žltá
 (731) SKI SCHOOL SMILE v.o.s., Dolný Smokovec 31, 059 81 Vysoké Tatry, SK;

(210) 381-2013

(220) 15.2.2010

10(511) 5

- (511) 5 - Farmaceutické prípravky a látky s obsahom paracetamolu, určené na liečenie bolesti, bolesti hlavy a telových bolestí a na zmierňovanie horúčky a prechladnutia.

(540) **PINEX**

(641) 8882029, 15.2.2010

- (731) Actavis Group ehf, Reykjavíkurvegi 76-78, 220 Hafnarfjörður, IS;
 (740) Bird & Bird, s. r. o., Bratislava, SK;

(210) 446-2013

(220) 20.3.2013

10(511) 30, 35, 39

- (511) 30 - Kečup.
 35 - Maloobchodné a veľkoobchodné služby s kečupom; reklamné služby.
 39 - Distribúcia tovarov; balenie a skladovanie tovarov.

(540)



- (591) čierna, zelená, bordová - fialová
 (731) Zizak Otto, Ing., Tatranské námestie vchod 7, 058 01 Poprad, SK;

(210) 463-2013

(220) 21.3.2013

10(511) 12, 16, 25, 35, 36, 37, 39, 41, 43, 44

(511) 12 - Autá, automobilové pneumatiky, automobilové podvozky, automobilové reťaze, automobilové strechy, automobily, autopočahy, autosedačlá, batožinové kufre pre motocykle, batožinové nosiče na vozidlá, bezpečnostné sedačky pre deti do automobilov, brzdové čeluste na vozidlá, brzdové diely do vozidiel, brzdové lamely do vozidiel, brzdové obloženia do vozidiel, brzdové obloženia do dopravných prostriedkov, brzdy vozidiel, čalúnenie automobilov, čapy na pneumatiky, čelné sklá, dopravné prostriedky na pohyb po zemi, po vode, vo vzduchu a po koľajniciach, duše na kolesá automobilov, dvere na dopravné prostriedky, hnacie motory do pozemných vozidiel, hydraulické obvody do vozidiel, kamióny, nákladné vozidlá, karosérie dopravných prostriedkov, klaksóny dopravných prostriedkov, klaksóny automobilov, kolesá automobilov, kolesá vozidiel, motocykle, motory motocyklov, motory do pozemných vozidiel, náboje kolies automobilov, nafukovacie vankúše (ochranné prostriedky pre vodičov pri nehodách), nákladné autá, nárazníky automobilov, nosiče na lyže pre autá, okenné tabule na okná automobilov, opierky na sedadlá automobilov, plášte na pneumatiky, pneumatiky, podvozky automobilov, prevodové hriadele do pozemných vozidiel, prevodovky do pozemných vozidiel, snehové reťaze, spätné zrkadlá, športové autá, tienidlá proti slnku do automobilov, tlmiace pružiny na vozidlá, tlmiče automobilov, torzné tyče pre vozidlá, uzávery palivových nádrží vozidiel, zabezpečovacie poplašné zariadenia proti odcudzeniu vozidiel, zariadenia do automobilov proti oslneniu.

16 - Baliaci papier, blahoprajné pohľadnice, brožované knihy, brožúry, brožúrky, bublinové obaly z plastických materiálov (na balenie), časopisy, etikety s výnimkou textilných, fotografie, grafické zobrazenie, grafiky, kalendáre, kartón, lepenka, katalógy, kávové filtre papierové, knihy, lepenkové alebo papierové škatule, lepenkové alebo papierové obaly na fľaše, lepenkové platne (papiernický tovar), obrazy, papiernický tovar, periodické a neperiodické publikácie, plagáty, predmety z kartónu, prospekty, pútače z papiera alebo lepenky, reklamné tabule z papiera, kartónu alebo lepenky, reprodukcie grafické, tlačené reklamné materiály, umelecké litografie, umelohmotné fólie na balenie, vrecia z papiera alebo plastických materiálov na balenie.

25 - Bielizeň osobná, spodná bielizeň, bielizeň zabraňujúca poteniu, body-bielizeň, pančuchy a pančuchové nohavice, plavky, podprsienky, podväzky, bundy, cyklistické oblečenie, čelenky, čiapky, čiapkové šilty, dámske róby a šaty, gymnastické (telocvičné) dresy, gamaše, chrániče uší (proti chladu, ako pokrývka hlavy), kombinézy (oblečenie), kabáty, košele, krátke nohavice, krátke kabátiky, kravaty, kožušiny (oblečenie), kostýmy, korzety, kovové časti na obuv a opasky, nohavice, nohavičky, oblečenie, oblečenie pre motoristov, oblečenie z kože, obuv, odevy, opasky, peleríny, plášte, pleteniny (oblečenie), pletiarsky tovar, polokošele, pokrývky hlavy, ponožky, potníky, pulóvre, pyžamá, rukavice, rukávniky,

saká, sandále, spodky, sukne, svetre, šatky, šály, šaty, športová obuv, športové tričká, dresy, spodničky, tielka, tričká, topánky, vesty, uniformy, vrchné ošatenie.

35 - Manažment v oblasti umenia a športu, marketingové štúdie, obchodný alebo podnikateľský prieskum, obchodný manažment a podnikové poradenstvo, obchodný manažment v oblasti umenia, organizovanie audiovizuálnych predstavení na komerčné a reklamné účely, organizovanie výstav na komerčné alebo reklamné účely, personálne poradenstvo, pomoc pri riadení obchodnej činnosti, poradenstvo v obchodnej činnosti, poskytovanie obchodných alebo podnikateľských informácií, predvádzanie (služby modeliek) na reklamné účely a podporu predaja, predvádzanie tovaru, prenájom reklamných materiálov, prieskum trhu, prieskum verejnej mienky, reklama, reklamná a propagačná činnosť, reklamné agentúry, rozhlasová reklama, rozširovanie reklamných oznamov, rozširovanie reklamných materiálov zákazníkom (letáky, prospekty, tlačivá, vzorky), spracovanie textov, sprostredkovanie obchodu s tovarom, sprostredkovanie obchodu s umeleckými dielami a starožitnosťami, televízna reklama, vydávanie a aktualizovanie reklamných materiálov a zvukovo-obrazových záznamov a periodických a neperiodických publikácií, vydávanie a rozširovanie reklamných textov, vydávanie reklamných alebo náborových textov, vzťahy s verejnosťou (prieskum vzťahov medzi podnikmi, inštitúciami a spoločenským prostredím), zásielkové reklamné služby, zbieranie údajov do počítačových databáz, zoraďovanie údajov v počítačových databázach, obchodné sprostredkovanie služieb uvedených v triedach 35, 36, 41 a 42.

36 - Prenájom nehnuteľností, sprostredkovanie kúpy, predaja a prenájmu nehnuteľností, realitné kancelárie, správa nehnuteľností, vedenie nájomných domov, obstarávanie služieb spojených so správou nehnuteľností, sprostredkovanie finančných služieb, oceňovanie (poistenie, bankovníctvo, nehnuteľnosti), finančný lízing, lízing motorových vozidiel, lízing strojov a zariadení, lízing spojený s financovaním, predaj na splátky, zmenárenské služby, úverové financovanie predaja, vydávanie kreditných kariet, služby finančného manažmentu a účtovníckych sústav a správa hotovosti, poistenie, oceňovanie umeleckých diel, organizovanie dobročinných zbierok, činnosť účtovných poradcov, vedenie účtovnej evidencie, poskytovanie úverov.

37 - Autoopravovne, autoservisy, čalúnnické opravy, čistenie automobilov, informácie o opravách, drobné servisné práce a opravy, základná technická pomoc, opravy, údržba a umývanie dopravných prostriedkov, autoservisy, montáž a demontáž motorových vozidiel, klampiárstvo a inštalatérstvo, lakovanie, glazovanie, leštenie vozidiel, mazanie vozidiel, montáž a opravy vykurovacieho zariadenia v automobiloch, oprava opotrebovaných alebo poškodených motorov, oprava pneumatík vulkanizáciou, pieskovanie, protektorovanie pneumatík, protihrdzová úprava, proti korozívne nátery na ošetrovanie vozidiel, údržba a opravy motorových vozidiel, údržba automobilov, umývanie automobilov, umývanie dopravných prostriedkov, vulkanizácia pneumatík

(oprava), výmena olejov a filtrov, brzdovej kvapaliny, tlmičov pérovania a bŕzd, renovácie brzdových čeľustí a spojkových lamiel.

39 - Odťahovanie poškodených a havarovaných vozidiel, dopravné záchranárske služby, odťahová služba, prevádzkovanie parkovísk, prenájom vozidiel, prenájom parkovacích plôch, odťahovanie dopravných prostriedkov pri poruchách, prepravné služby, sprostredkovanie prepravy, ťahanie alebo vlečenie dopravných prostriedkov pri poruchách automobilová preprava, informácie o preprave, nákladná kamiónová doprava, prenájom automobilov, prenájom dopravných prostriedkov, prenájom garáží, prenájom miesta na parkovanie, služby v doprave a preprave, sprostredkovanie dopravy, sprostredkovanie uvedených služieb, záchrané služby, skladovanie, balenie tovaru, prenájom motorových vozidiel, preprava osôb, nákladná cestná doprava, špedičná činnosť.

41 - Autoškola, výučba jazdy s motorovými dopravnými prostriedkami škola šmyku, kurzy bezpečnej jazdy s motorovými vozidlami, činnosť umeleckej a športovej agentúry, organizovanie motoristických súťaží, organizovanie motoristických podujatí, činnosť v oblasti zábavy a kultúry a športu, filmová tvorba, fotografická reportáž, fotografovanie, organizovanie a plánovanie večierkov, organizovanie a vedenie kolokvií, organizovanie a vedenie konferencií, organizovanie a vedenie kongresov, organizovanie a vedenie seminárov, organizovanie a vedenie sympózií, organizovanie audiovizuálnych predstavení na účely kultúrne a zábavné, organizovanie kultúrnych alebo vzdelávacích výstav, organizovanie plesov, organizovanie predstavení (manažérske služby), organizovanie súťaží (vedomostných alebo zábavných), organizovanie súťaží krásy, organizovanie športových podujatí a súťaží, organizovanie športových súťaží, organizovanie živých vystúpení, prevádzkovanie galérie, umelecké módné agentúry, usporadúvanie divadelných, filmových, koncertných a iných predstavení na účely kultúrne a zábavné, usporadúvanie koncertov, hudobných a tanečných produkcií, vydávanie periodických a neperiodických publikácií s výnimkou reklamných, vydavateľská činnosť s výnimkou vydávania reklamných textov, výchovno-zábavné klubové služby, výroba (tvorba) videofilmov, výroba divadelných alebo iných predstavení, živé predstavenia, organizovanie podujatí spojených s udeľovaním ocenení v rôznych oblastiach obchodu a verejného života.

43 - Služby barov, rýchle občerstvenie (bufety), hotelierske služby, kaviarne, prenájom prednáškových sál, prenájom prenosových stavieb, príprava a dodávka jedla na objednávku do domu, reštaurácie, samoobslužné reštaurácie, hotely, prenájom prechodného ubytovania, rezervácia hotelov, rezervácia penziónov, rezervácia prechodného ubytovania, ubytovacie kancelárie (hotely, penzióny), zaobstarávanie ubytovania a stravovania v hoteloch, penziónoch, turistických a prázdninových táboroch, ubytovniach, na farmách a v rekreačných zariadeniach.

44 - Zabezpečovanie záchranu ľudského života ako lekárske služby, ošetrovateľské služby, služby v oblasti poskytovania prvej pomoci, lekárske

služby, poradenské služby v oblasti poskytovania prvej pomoci, masáže, ošetrovateľské služby, salóny krásy, zotavovne, poskytovanie doplnkových zdravotníckych služieb.

(540)



(591) červená, sivá, biela

(731) DRIVING ACADEMY, s.r.o., Orechová Potôň 800, 932 02 Orechová Potôň, SK;

(740) Belička Ivan, Ing., Banská Bystrica, SK;

(210) 469-2013

(220) 22.3.2013

10(511) 35, 41, 43

(511) 35 - Činnosť organizačných a vzdelávacích poradcov, služby a poradenstvo v oblasti manažmentu, riadenie firmy, marketingová činnosť, obchodný alebo podnikateľský prieskum, prieskumy trhu, personálne služby a poradenstvo, automatizované spracovanie údajov, sprostredkovanie v oblasti obchodu, usporadúvanie komerčných a reklamných seminárov, organizovanie veľtrhov, organizovanie audiovizuálnych predstavení na komerčné a reklamné účely, organizovanie výstav na komerčné alebo reklamné účely, prenájom reklamných materiálov, reklamná a propagačná činnosť, rozširovanie reklamných oznamov, rozširovanie reklamných materiálov zákaznikom (letáky, prospekty, tlačivá, vzorky), televízna reklama, vydávanie a aktualizovanie reklamných materiálov a zvukovo-obrazových záznamov a periodických a neperiodických publikácií, vydávanie a rozširovanie reklamných textov, vydávanie a rozširovanie náborových textov, zbieranie údajov do počítačových databáz, zoradovanie údajov v počítačových databázach, sprostredkovanie uvedených služieb; obchodné sprostredkovanie služieb uvedených v triedach 41 a 43.

41 - Vyučovanie, skúšanie a preskúšavanie (pedagogická činnosť), školiaca a vzdelávacia činnosť, lektorská činnosť, výučba, organizovanie školení a kurzov, jazykových a rekvalifikačných kurzov, manažérske kurzy, výučba jazykov, organizácia a vedenie dielni na výučbu, školenie, diaľkové štúdium, detské škôlky, informácie o výchove a vzdelávaní, pedagogické informácie, internátne školy, výchovno-zábavné klubové služby, výchovná a vzdelávacia činnosť týkajúca sa duševného a telesného rozvoja osobnosti, vydavateľská a nakladateľská činnosť s výnimkou vydávania reklamných a náborových textov, vydávanie certifikátov po absolvovaní vzdelávacích kurzov, prevádzkovanie vzdelávacích zariadení (školy), poskytovanie elektronického internetového vzdelávacieho portálu; kooperácia v oblasti zabezpečenia štúdia v zahraničí, študijné programy, študijné štipendiá, prenájom vzdelávacích a kultúrnych zariadení, organizovanie prednášok a školení, usporadúvanie vzdelávacích a kultúrnych seminárov, veľtrhov a výstav, usporadúvanie a organizovanie kultúrnych, spoločenských, zábavných alebo športových akcií, organizovanie a vedenie kolokvií, organizovanie a vedenie kon-

ferencií, agentúrna činnosť a informačné služby v oblasti vzdelávania, organizovanie živých vystúpení, organizovanie vedomostných a zábavných súťaží, kluby zdravia (telesné cvičenia), služby pre oddych a rekreáciu, telesné cvičenie, obveselenie, zábavné parky, služby prázdninových táborov (zábava), prenájom zvukových a zvukovo-obrazových záznamov, umelecká, filmová a hudobná produkcia, metodické vedenie krízových centier pre deti v oblasti výchovy a vzdelávania, výchovná a vzdelávacia starostlivosť o deti, informácie o výchove a vzdelávaní, pedagogické informácie, poradenstvo v oblasti vzdelávania, knižnice, vzdelávacie klubové služby.

43 - Detské jasle, jedálne a závodné jedálne, prevádzkovanie kempov, ubytovacie služby pre prázdninové tábory, prenájom turistických stanov, rezervácia prechodného ubytovania.

(540)



(591) oranžová, modrá, biela, sivá

(731) Multisound Japan s.r.o., Brezová 2247, 955 01 Topoľčany, SK;

(740) Belička Ivan, Ing., Banská Bystrica, SK;

(210) 470-2013

(220) 21.3.2013

10(511) 5, 6, 9, 16, 17, 20, 35

(511) 5 - Náramky na lekárske účely.

6 - Kovové identifikačné náramky na použitie v nemocniciach; kovové štítky; kovové náramky; kovové identifikačné štítky a/alebo náramky.
9 - Identifikačné magnetické náramky, identifikačné náramky a/alebo štítky kódované; magnetické identifikačné náramky a/alebo štítky; elektronické náramky a/alebo štítky s digitálnym záznamom; čipové náramky a/alebo štítky; elektronický náramok alebo štítok; reflexné pásy na odevy na zabránenie dopravným nehodám; reflexné oblečenie na ochranu proti nehodám; magnetické identifikačné karty; magnetické kódované karty.

16 - Papier, lepenka a výrobky z týchto materiálov, ktoré nie sú zaradené do iných tried; plastické obaly (nezaradené do iných tried); štočky; tlačoviny; tlačivá; samolepky; náramky a/alebo štítky papierové; identifikačné prvky z papiera alebo lepenky; debetné karty bez magnetického kódovania; nákupné karty okrem hracích.

17 - Plastové náramky, ktoré nepatria do inej triedy; guma (surová alebo polotovár).

20 - Identifikačné náramky na použitie v nemocniciach s výnimkou kovových, nekovové identifikačné náramky a/alebo štítky; náramky a/alebo štítky z plastu a z rôznych náhrad, identifikačné náramky a/alebo štítky pre deti alebo pre dospelých, alebo pre zvieratá, alebo pre nemocnice; plastické karty slúžiace na otváranie (nekódované).

35 - Reklamné služby zamerané na identifikačné zápästné pásky a lekárske prístroje; obchodné služby s identifikačnými zápästnými páskami a lekárske prístrojmi; usporadúvanie a organizovanie obchodných výstav, propagačné služ-

by v oblasti zdravotnej starostlivosti, zábavy a presadzovania práva, všetko organizované na komerčné účely; marketingové štúdie; rozširovanie reklamných materiálov; poskytovanie zákazníckych informácií o produktoch pomocou internetu; inzertné a propagačné služby týkajúce sa obchodu, poskytované on-line z internetu, predvádzanie tovaru prostredníctvom internetu, preskupovanie rôznych výrobkov pre tretie osoby s cieľom umožniť spotrebiteľovi pohodlne vybrať a kupovať (okrem prepravy); obchodný prieskum, prieskum trhu, sprostredkovateľská činnosť v oblasti reklamy, pomoc pri riadení obchodných a priemyselných podnikov, pomoc pri riadení obchodnej činnosti, služby a poradenstvo v obchodnej činnosti, obchodný manažment a podnikové poradenstvo, obchodné alebo podnikateľské informácie, marketingové štúdie, organizačné poradenstvo, sprostredkovateľská činnosť v oblasti obchodu, sprostredkovanie v oblasti prevádzkovania siete obchodov, obchodných stredísk.

(540) IDSYS

(731) Identifikační systémy, s.r.o., Na Pankráci 30, 140 00 Praha, CZ;

(210) 471-2013

(220) 21.3.2013

10(511) 5, 6, 9, 16, 17, 20, 35

(511) 5 - Náramky na lekárske účely.

6 - Kovové identifikačné náramky na použitie v nemocniciach; kovové štítky; kovové náramky; kovové identifikačné štítky a/alebo náramky.
9 - Identifikačné magnetické náramky, identifikačné náramky a/alebo štítky kódované; magnetické identifikačné náramky a/alebo štítky; elektronické náramky a/alebo štítky s digitálnym záznamom; čipové náramky a/alebo štítky; elektronický náramok alebo štítok; reflexné pásy na odevy na zabránenie dopravným nehodám; reflexné oblečenie na ochranu proti nehodám; magnetické identifikačné karty; magnetické kódované karty.

16 - Papier, lepenka a výrobky z týchto materiálov, ktoré nie sú zaradené do iných tried; plastické obaly (nezaradené do iných tried); štočky; tlačoviny; tlačivá; samolepky; náramky a/alebo štítky papierové; identifikačné prvky z papiera alebo lepenky; debetné karty bez magnetického kódovania; nákupné karty okrem hracích.

17 - Plastové náramky, ktoré nepatria do inej triedy; guma (surová alebo polotovár).

20 - Identifikačné náramky na použitie v nemocniciach s výnimkou kovových, nekovové identifikačné náramky a/alebo štítky; náramky a/alebo štítky z plastu a z rôznych náhrad, identifikačné náramky a/alebo štítky pre deti alebo pre dospelých, alebo pre zvieratá, alebo pre nemocnice; plastické karty slúžiace na otváranie (nekódované).

35 - Reklamné služby zamerané na identifikačné zápästné pásky a lekárske prístroje; obchodné služby s identifikačnými zápästnými páskami a lekárske prístrojmi; usporadúvanie a organizovanie obchodných výstav, propagačné služby v oblasti zdravotnej starostlivosti, zábavy a presadzovania práva, všetko organizované na komerčné účely; marketingové štúdie; rozširovanie

reklamných materiálov; poskytovanie zákaznických informácií o produktoch pomocou internetu; inzertné a propagačné služby týkajúce sa obchodu, poskytované on-line z internetu, predvádzanie tovaru prostredníctvom internetu, preskupovanie rôznych výrobkov pre tretie osoby s cieľom umožniť spotrebiteľovi pohodlne vybrať a kúpiť (okrem prepravy); obchodný prieskum, prieskum trhu, sprostredkovateľská činnosť v oblasti reklamy, pomoc pri riadení obchodných a priemyselných podnikov, pomoc pri riadení obchodnej činnosti, služby a poradenstvo v obchodnej činnosti, obchodný manažment a podnikové poradenstvo, obchodné alebo podnikateľské informácie, marketingové štúdie, organizačné poradenstvo, sprostredkovateľská činnosť v oblasti obchodu, sprostredkovanie v oblasti prevádzkovania siete obchodov, obchodných stredísk.

(540)



(731) Identifikační systémy, s.r.o., Na Pankráci 30, 140 00 Praha, CZ;

(210) 480-2013

(220) 22.3.2013

10(511) 16, 41

(511) 16 - Časopisy (periodiká).

41 - Poskytovanie elektronických publikácií on-line (bez možnosti kopírovania).

(540)



(591) červená, žltá, biela, čierna

(731) Bujna Rastislav, Velehradská 30, 821 08 Bratislava, SK;

(210) 548-2013

(220) 27.3.2013

10(511) 32, 33, 35

(511) 32 - Nealkoholické nápoje; nealkoholické výťažky z ovocia; nealkoholické aperitívy; príchute na výrobu nápojov; sirupy na výrobu nápojov; stolové vody; vody ako nápoje; sóda; minerálne vody; ovocné a zeleninové šťavy a džúsy; nealkoholické nápoje na báze čaju; pivo; prášky na prípravu šumivých nápojov; príchute na výrobu nápojov.

33 - Alkoholické nápoje okrem piva; brandy; džin; likéry; rum; víno; vodka; koktaily alkoholické; destilované nápoje; alkoholické extrakty; likéry a pálenky; liehoviny.

35 - Maloobchodný a veľkoobchodný predaj potravín, nápojov a kozmetiky; poradenské služby v podnikovom manažmente pri predaji tovarov a služieb; poradenstvo a manažment pre podniky; dekorácia a aranžovanie výkladov; obchodný manažment; sprostredkovanie nákupu a predaja tovarov; reklama; organizovanie výstav na reklamné a obchodné účely; rozširovanie reklamných oznamov; predvádzanie tovaru; rozširovanie

reklamných materiálov zákazníkom (letáky, prospekty, tlačivá, vzorky); zasielanie reklamných materiálov zákazníkom; vydávanie a aktualizovanie reklamných materiálov; distribúcia vzoriek tovaru; obchodný alebo podnikateľský prieskum; prenájom reklamných materiálov; uverejňovanie reklamných textov; vydávanie reklamných alebo náborových textov; televízna reklama; reklamné agentúry; organizovanie reklamných hier na propagáciu predaja; prenájom reklamných priestorov; prenájom reklamných plôch; podpora predaja (pre tretie osoby); spracovanie textov; ponuka, sprostredkovanie a výber tovaru prostredníctvom katalógu; marketing; pomoc pri podnikaní; podnikateľské informácie; reklamná a inzertná činnosť prostredníctvom telefónnej dátovej alebo informačnej siete; poskytovanie informácií a iných informačných produktov reklamného charakteru; prenájom reklamných informačných a komunikačných miest; sprostredkovanie v obchodných vzťahoch; služby riadenia ľudských zdrojov; zásielkové reklamné služby.

(540)



(591) červená, čierna, biela, ružová

(731) CBA SK, a.s., Tatranská 303, 017 01 Považská Bystrica, SK;

(740) Belička Ivan, Ing., Banská Bystrica, SK;

(210) 549-2013

(220) 27.3.2013

10(511) 32, 33, 35

(511) 32 - Nealkoholické nápoje; nealkoholické výťažky z ovocia; nealkoholické aperitívy; príchute na výrobu nápojov; sirupy na výrobu nápojov; stolové vody; vody ako nápoje; sóda; minerálne vody; ovocné a zeleninové šťavy a džúsy; nealkoholické nápoje na báze čaju; pivo; prášky na prípravu šumivých nápojov; príchute na výrobu nápojov.

33 - Alkoholické nápoje okrem piva; brandy; džin; likéry; rum; víno; vodka; koktaily alkoholické; destilované nápoje; alkoholické extrakty; likéry a pálenky; liehoviny.

35 - Maloobchodný a veľkoobchodný predaj potravín, nápojov a kozmetiky; poradenské služby v podnikovom manažmente pri predaji tovarov a služieb; poradenstvo a manažment pre podniky; dekorácia a aranžovanie výkladov; obchodný manažment; sprostredkovanie nákupu a predaja tovarov; reklama; organizovanie výstav na reklamné a obchodné účely; rozširovanie reklamných oznamov; predvádzanie tovaru; rozširovanie reklamných materiálov zákazníkom (letáky, prospekty, tlačivá, vzorky); zasielanie reklamných materiálov zákazníkom; vydávanie a aktualizovanie reklamných materiálov; distribúcia vzoriek tovaru; obchodný alebo podnikateľský prieskum; prenájom reklamných materiálov; uverejňovanie reklamných textov; vydávanie reklamných alebo náborových textov; televízna reklama; rek-

lamné agentúry; organizovanie reklamných hier na propagáciu predaja; prenájom reklamných priestorov; prenájom reklamných plôch; podpora predaja (pre tretie osoby); spracovanie textov; ponuka, sprostredkovanie a výber tovaru prostredníctvom katalógu; marketing; pomoc pri podnikaní; podnikateľské informácie; reklamná a inzertná činnosť prostredníctvom telefónnej dátovej alebo informačnej siete; poskytovanie informácií a iných informačných produktov reklamného charakteru; prenájom reklamných informačných a komunikačných miest; sprostredkovanie v obchodných vzťahoch; služby riadenia ľudských zdrojov; zásielkové reklamné služby.

(540)



(591) zelená, čierna, biela, ružová

(731) CBA SK, a.s., Tatranská 303, 017 01 Považská Bystrica, SK;

(740) Belička Ivan, Ing., Banská Bystrica, SK;

(210) 550-2013

(220) 27.3.2013

10(511) 16, 35, 40

(511) 16 - Periodická a neperiodická tlač, časopisy, publikácie, prílohy k časopisom, baliaci papier, blahoprajné pohľadnice, brožované knihy, brožúry, brožúrky, bublinkové obaly z plastických materiálov na balenie, časopisy, etikety s výnimkou textilných, fotografie, grafické zobrazenie, grafiky, kalendáre, kartón, lepenka, kávové filtre, papierové, knihy, lepenkové alebo papierové škatule, lepenkové alebo papierové obaly na fľaše, lepenkové platne (papiernický tovar), lepiace pásy na kancelárske účely a použitie v domácnosti, leporelá, mapy, obálky (papiernický tovar), obaly (papiernický tovar), obrazy, papiernický tovar, periodické a neperiodické publikácie, plagáty, predmety z kartónu, prospekty, pútače z papiera alebo lepenky, reklamné tabule z papiera, kartónu alebo lepenky, reprodukcie grafické, tlačené reklamné materiály, umelohmotné fólie na balenie, vrecia z papiera alebo plastických materiálov na balenie, vrecká z papiera alebo plastických materiálov na balenie.

35 - Organizovanie komerčných alebo reklamných výstav a veľtrhov, organizovanie výstav na komerčné alebo reklamné účely, predvádzanie (služby modeliek) na reklamné účely a podporu predaja, prieskum verejnej mienky, vzťahy s verejnosťou (prieskum vzťahov medzi podnikmi, inštitúciami a spoločenským prostredím), revízia účtov, prenájom reklamných materiálov, reklama, reklamná a propagačná činnosť, reklamné agentúry, rozširovanie reklamných oznamov, rozširovanie reklamných materiálov zákazníkom (letáky, prospekty, tlačivá, vzorky), vydávanie a rozširovanie reklamných textov, vydávanie reklamných alebo náborových textov, uverejňovanie rek-

lamných textov, analýzy nákupných cien, veľkoobchodných cien, automatizované spracovanie dát v administratíve, barterové operácie, komerčné informačné kancelárie, marketing, marketingové štúdiá, obchodné administratívne služby, obchodné alebo podnikateľské informácie, obchodný alebo podnikateľský prieskum, obchodný manažment a podnikové poradenstvo, zásielkové reklamné služby, podpora predaja (pre tretie osoby), pomoc pri riadení komerčných a priemyselných podnikov, pomoc pri riadení obchodnej činnosti, poradenské služby v oblasti obchodného alebo podnikateľského riadenia, poradenstvo pre vedenie podnikov, poradenstvo v obchodnej činnosti, poskytovanie obchodných alebo podnikateľských informácií, poskytovanie pomoci pri riadení obchodných alebo priemyselných podnikov, prieskum trhu, profesionálne obchodné alebo podnikateľské poradenstvo, revízia účtov, rozmnožovanie a kopírovanie dokumentov, sekretárske služby, spracovanie textov, sprostredkovanie kompenzačných obchodov s tovarom na vnútroštátnej a medzinárodnej úrovni, sprostredkovanie obchodu s tovarom, účtovníctvo, uverejňovanie reklamných textov, vedenie kartoték v počítači, vedenie účtovných kníh, vydávanie a aktualizovanie reklamných materiálov, zbieranie údajov do počítačových databáz, zaraďovanie údajov v počítačových databázach, zostavovanie výpisov z účtov, zhromažďovanie, zoraďovanie dát v platobnom styku, sprostredkovanie uvedených služieb v tejto triede, obchodné sprostredkovanie služieb prihlásených v triede 40.

40 - Digitálna tlač, fototlač, litografická tlač, ofsetové tlače, ofsetová tlač, potlač reklamných predmetov, potlač textílií, serigrafia, sieťotlač, tlač, tlače, tlačiarenská činnosť, tlače vzorov, zinkografia, výroba štočkov, laminovanie, rámovanie umeleckých diel, rysovanie laserom, kreslenie, sadzba a zhotovenie tlačiarenských predlôh, služby fotoateliérov, služby spojené s farbením, spracovanie papiera, tlače vzorov, úprava papiera, vyvolávanie fotografických filmov, vyvolávanie a spracovanie filmov, aj v digitálnej forme, reprodukovanie fotografických kópií, priesvitných obrazov a filmov, najmä na plátne, plagátoch, lepiacich fóliách, plachtách, fototapetách alebo textíliách, služby v oblasti tlače obrázkov, elektronické zlepšovanie obrazu, odborné poradenstvo týkajúce sa uvedených služieb.

(540)



(591) žltá, oranžová, biela sivá

(731) IMAGEWELL, s.r.o., Zochova 16, 811 03 Bratislava, SK;

(740) Belička Ivan, Ing., Banská Bystrica, SK;

(210) 551-2013

(220) 27.3.2013

10(511) 16, 35, 40

(511) 16 - Periodická a neperiodická tlač, časopisy, publikácie, prílohy k časopisom, baliaci papier, blahoprajné pohľadnice, brožované knihy, brožúry, brožúrky, bublinkové obaly z plastických materiálov na balenie, časopisy, etikety s výnimkou textilných, fotografie, grafické zobrazenie, grafiky, kalendáre, kartón, lepenka, kávové filtre, papierové, knihy, lepenkové alebo papierové škatule, lepenkové alebo papierové obaly na fľaše, lepenkové platne (papiernický tovar), lepiace pásy na kancelárske účely a použitie v domácnosti, leporelá, mapy, obálky (papiernický tovar), obaly (papiernický tovar), obrazy, papiernický tovar, periodické a neperiodické publikácie, plagáty, predmety z kartónu, prospekty, pútače z papiera alebo lepenky, reklamné tabule z papiera, kartónu alebo lepenky, reprodukcie grafické, tlačené reklamné materiály, umelohmotné fólie na balenie, vrecia z papiera alebo plastických materiálov na balenie, vrecká z papiera alebo plastických materiálov na balenie.

35 - Organizovanie komerčných alebo reklamných výstav a veľtrhov, organizovanie výstav na komerčné alebo reklamné účely, predvádzanie (služby modeliek) na reklamné účely a podporu predaja, prieskum verejnej mienky, vzťahy s verejnosťou (prieskum vzťahov medzi podnikmi, inštitúciami a spoločenským prostredím), revízia účtov, prenájom reklamných materiálov, reklama, reklamná a propagačná činnosť, reklamné agentúry, rozširovanie reklamných oznamov, rozširovanie reklamných materiálov zákazníkom (letáky, prospekty, tlačivá, vzorky), vydávanie a rozširovanie reklamných textov, vydávanie reklamných alebo náborových textov, uverejňovanie reklamných textov, analýzy nákupných cien, veľkoobchodných cien, automatizované spracovanie dát v administratíve, barterové operácie, komerčné informačné kancelárie, marketing, marketingové štúdie, obchodné administratívne služby, obchodné alebo podnikateľské informácie, obchodný alebo podnikateľský prieskum, obchodný manažment a podnikové poradenstvo, zásielkové reklamné služby, podpora predaja (pre tretie osoby), pomoc pri riadení komerčných a priemyselných podnikov, pomoc pri riadení obchodnej činnosti, poradenské služby v oblasti obchodného alebo podnikateľského riadenia, poradenstvo pre vedení podnikov, poradenstvo v obchodnej činnosti, poskytovanie obchodných alebo podnikateľských informácií, poskytovanie pomoci pri riadení obchodných alebo priemyselných podnikov, prieskum trhu, profesionálne obchodné alebo podnikateľské poradenstvo, revízia účtov, rozmnožovanie a kopírovanie dokumentov, sekretárske služby, spracovanie textov, sprostredkovanie kompenzačných obchodov s tovarom na vnútroštátnej a medzinárodnej úrovni, sprostredkovanie obchodu s tovarom, účtovníctvo, uverejňovanie reklamných textov, vedenie kartoték v počítači, vedenie účtovných kníh, vydávanie a aktualizovanie reklamných materiálov, zbieranie údajov do počítačových databáz, zaraďovanie údajov v počítačových databázach, zostavovanie výpisov z účtov, zhromažďovanie,

zoraďovanie dát v platobnom styku, sprostredkovanie uvedených služieb v tejto triede, obchodné sprostredkovanie služieb prihlásených v triede 40.

40 - Digitálna tlač, fototlač, litografická tlač, ofsetové tlače, ofsetová tlač, potlač reklamných predmetov, potlač textílií, serigrafia, sieťotlač, tlač, tlače, tlačiarňská činnosť, tlače vzorov, zinkografia, výroba štočkov, laminovanie, rámovanie umeleckých diel, rysovanie laserom, kreslenie, sadzba a zhotovenie tlačiarňských predlôh, služby fotoateliérov, služby spojené s farbením, spracovanie papiera, tlače vzorov, úprava papiera, vyvolávanie fotografických filmov, vyvolávanie a spracovanie filmov, aj v digitálnej forme, reprodukovanie fotografických kópií, priestupných obrazov a filmov, najmä na plátne, plagátoch, lepiacich fóliách, plachtách, fototapetách alebo textíliách, služby v oblasti tlače obrázkov, elektronické zlepšovanie obrazu, odborné poradenstvo týkajúce sa uvedených služieb.

(540)

(591) oranžová, biela, sivá

(731) IMAGEWELL, s.r.o., Zochova 16, 811 03 Bratislava, SK;

(740) Belička Ivan, Ing., Banská Bystrica, SK;

(210) 552-2013

(220) 27.3.2013

10(511) 16, 35, 40

(511) 16 - Periodická a neperiodická tlač, časopisy, publikácie, prílohy k časopisom, baliaci papier, blahoprajné pohľadnice, brožované knihy, brožúry, brožúrky, bublinkové obaly z plastických materiálov na balenie, časopisy, etikety s výnimkou textilných, fotografie, grafické zobrazenie, grafiky, kalendáre, kartón, lepenka, kávové filtre, papierové, knihy, lepenkové alebo papierové škatule, lepenkové alebo papierové obaly na fľaše, lepenkové platne (papiernický tovar), lepiace pásy na kancelárske účely a použitie v domácnosti, leporelá, mapy, obálky (papiernický tovar), obaly (papiernický tovar), obrazy, papiernický tovar, periodické a neperiodické publikácie, plagáty, predmety z kartónu, prospekty, pútače z papiera alebo lepenky, reklamné tabule z papiera, kartónu alebo lepenky, reprodukcie grafické, tlačené reklamné materiály, umelohmotné fólie na balenie, vrecia z papiera alebo plastických materiálov na balenie, vrecká z papiera alebo plastických materiálov na balenie.

35 - Organizovanie komerčných alebo reklamných výstav a veľtrhov, organizovanie výstav na komerčné alebo reklamné účely, predvádzanie (služby modeliek) na reklamné účely a podporu predaja, prieskum verejnej mienky, vzťahy s verejnosťou (prieskum vzťahov medzi podnikmi,

inštitúciami a spoločenským prostredím), revízia účtov, prenájom reklamných materiálov, reklama, reklamná a propagačná činnosť, reklamné agentúry, rozširovanie reklamných oznamov, rozširovanie reklamných materiálov zákazníkom (letáky, prospekty, tlačivá, vzorky), vydávanie a rozširovanie reklamných textov, vydávanie reklamných alebo náborových textov, uverejňovanie reklamných textov, analýzy nákupných cien, veľkoobchodných cien, automatizované spracovanie dát v administratíve, barterové operácie, komerčné informačné kancelárie, marketing, marketingové štúdie, obchodné administratívne služby, obchodné alebo podnikateľské informácie, obchodný alebo podnikateľský prieskum, obchodný manažment a podnikové poradenstvo, zasielkové reklamné služby, podpora predaja (pre tretie osoby), pomoc pri riadení komerčných a priemyselných podnikov, pomoc pri riadení obchodnej činnosti, poradenské služby v oblasti obchodného alebo podnikateľského riadenia, poradenstvo pre vedenie podnikov, poradenstvo v obchodnej činnosti, poskytovanie obchodných alebo podnikateľských informácií, poskytovanie pomoci pri riadení obchodných alebo priemyselných podnikov, prieskum trhu, profesionálne obchodné alebo podnikateľské poradenstvo, revízia účtov, rozmnožovanie a kopírovanie dokumentov, sekretárske služby, spracovanie textov, sprostredkovanie kompenzačných obchodov s tovarom na vnútroštátnej a medzinárodnej úrovni, sprostredkovanie obchodu s tovarom, účtovníctvo, uverejňovanie reklamných textov, vedenie kartoték v počítači, vedenie účtovných kníh, vydávanie a aktualizovanie reklamných materiálov, zbieranie údajov do počítačových databáz, zaraďovanie údajov v počítačových databázach, zostavovanie výpisov z účtov, zhromažďovanie, zoraďovanie dát v platobnom styku, sprostredkovanie uvedených služieb v tejto triede, obchodné sprostredkovanie služieb prihlásených v triede 40.

40 - Digitálna tlač, fototlač, litografická tlač, ofsetové tlačenie, ofsetová tlač, potlač reklamných predmetov, potlač textílií, serigrafia, sieťotlač, tlač, tlačenie, tlačiarenská činnosť, tlačenie vzorov, zinkografia, výroba štočkov, laminovanie, rámovanie umeleckých diel, rysovanie laserom, kreslenie, sadzba a zhotovenie tlačiarenských predlôh, služby fotoateliérov, služby spojené s farbením, spracovanie papiera, tlačenie vzorov, úprava papiera, vyvolávanie fotografických filmov, vyvolávanie a spracovanie filmov, aj v digitálnej forme, reprodukovanie fotografických kópií, priesvitných obrazov a filmov, najmä na plátne, plagátach, lepiacich fóliách, plachtách, fototapeťach alebo textíliách, služby v oblasti tlačenia obrázkov, elektronické zlepšovanie obrazu, odborné poradenstvo týkajúce sa uvedených služieb.

(540)



- (591) žltá, oranžová, ružová, červená, biela, sivá, modrá, fialová
 (731) IMAGEWELL, s.r.o., Zochova 16, 811 03 Bratislava, SK;
 (740) Belička Ivan, Ing., Banská Bystrica, SK;

(210) 558-2013

(220) 27.3.2013

10(511) 35, 36, 41

(511) 35 - Reklamná agentúra; inzertná agentúra; obchodné alebo podnikateľské informácie; marketingové štúdie; obchodný manažment v oblasti umenia; obchodný alebo podnikateľský prieskum; organizovanie výstav na komerčné alebo reklamné účely; poradenstvo v obchodnej činnosti; predvádzanie (služby modeliek) na reklamné účely a na podporu predaja; predvádzanie tovaru; prenájom reklamného času vo všetkých komunikačných médiách; prenájom reklamných materiálov; prenájom reklamných priestorov; prieskum verejnej mienky; reklama na počítačovej komunikačnej sieti; rozširovanie reklamných materiálov; uverejňovanie a tvorba reklamných textov; rozhlasová reklama; rozširovanie vzoriek tovarov; spracovanie textov; televízna reklama; vzťahy s verejnosťou; prehľad tlače (výstrižkové služby).

36 - Organizovanie dobročinných zbierok; zbieranie peňazí na dobročinné účely.

41 - Divadelné a iné kultúrne predstavenia; filmová a televízna tvorba s výnimkou reklamnej; služby nahrávacieho štúdia audio-video; organizovanie a vedenie konferencií a seminárov; redigovanie scenárov; výroba rozhlasových a televíznych programov; televízna zábava; tvorba videofilmov; nahrávanie na videopásky; vydávanie kníh; vydávanie textov s výnimkou reklamných; živé predstavenia; organizovanie a vedenie vedomostných alebo zábavných súťaží; organizovanie plesov; organizovanie súťaží krásy; organizovanie športových súťaží; plánovanie a organizovanie večierkov; organizovanie vzdelávania osôb alebo cvičenia zvierat; organizovanie kultúrnych alebo vzdelávacích výstav (pre verejnosť) s umeleckými a literárnymi dielami.

(540)



- (731) Občianske združenie Dúhové srdce, Vysoká 20, 811 06 Bratislava, SK;

(210) 569-2013

(220) 28.3.2013

10(511) 35, 36

(511) 35 - Aktualizovanie reklamných materiálov, analýzy nákladov, analýzy nákupných a veľkoobchodných cien, vyhľadávanie informácií v počítačových súboroch (pre zákazníkov), zásobovacie služby pre tretie osoby (nákup tovarov a služieb pre iné podniky), dražby, odborné posudky efektívnosti podnikov, obchodné alebo podnikateľské informácie, komerčné informačné kance-

láríe, obchodné informácie a rady spotrebiteľom, prezentácia výrobkov v komunikačných médiách pre maloobchod, marketing, marketingové štúdie, poradenské služby v oblasti obchodného alebo podnikateľského riadenia, pomoc pri riadení obchodných alebo priemyselných podnikov, pomoc pri riadení obchodnej činnosti, poradenstvo v obchodnej činnosti, obchodný alebo podnikateľský výskum, obchodný manažment a podnikové poradenstvo, výskum trhu, výskum verejnej mienky, príprava inzertných stĺpcov, reklama, rozširovanie reklamných materiálov zákazníkom (letáky, prospekty, tlačoviny, vzorky), uverejňovanie reklamných textov, vydávanie reklamných alebo náborových textov, tvorba reklamných filmov, spracovanie textov, obchodné alebo podnikové audity (revízia účtov), služby porovnávania cien, účtovníctvo, vedenie účtovných kníh, odborné obchodné alebo podnikateľské poradenstvo, poradenstvo pri vedení podnikov, obchodné odhady, personálne poradenstvo.

36 - Informácie o poistení, poistenie proti nehodám, finančné oceňovanie (poistenie, bankovníctvo, nehnuteľnosti), informácie o poistení, zdravotné poistenie, uzatváranie poisťovník, životné poisťky, poradenstvo v oblasti poistenia, poradenstvo v oblasti splácania dlhov, sprostredkovanie poistenia, organizovanie dobročinných zbierok, organizovanie zbierok, zbieranie peňazí na dobročinné účely, finančné analýzy, finančné odhady a oceňovanie (poisťovníctvo, bankovníctvo, nehnuteľnosti), finančné poradenstvo, bankovníctvo, bankové hypotéky, bankové služby priamo k zákazníkovi (homebanking), úverové banky, finančné služby, zriaďovanie fondov, finančné informácie, finančné poradenstvo, finančné konzultačné služby, finančný manažment, finančné sponzorstvo, platenie splátok, investovanie kapitálu, kapitálové investície, kancelárie zaoberajúce sa inkasovaním pohľadávok, konzultačné služby v oblasti poisťovníctva, finančný lízing, likvidácia podnikov (finančné služby), sprostredkovanie (maklérstvo), pôžičky (finančné úvery).

(540)



- (591) oranžová CMYK (0, 53, 91, 3), modrá CMYK (88, 54, 0, 2)
 (731) Hrubošová Marcela, Ing., Mahenova 1637, 686 03 Staré Město, CZ;
 (740) Mašek Jakub, Mgr. Ing., Praha, CZ;

(210) 581-2013

(220) 2.4.2013

10(511) 36, 39, 41, 43

- (511) 36 - Ubytovacie kancelárie (podnájom).
 39 - Preprava; balenie a skladovanie tovaru; organizovanie ciest.
 41 - Organizovanie kongresov a seminárov; rezervácia vstupeniek.
 43 - Stravovacie služby; prechodné ubytovanie; poskytovanie hotelového ubytovania; rezervácie hotelov; rezervácie penziónov.

(540) PAXTOUR

(731) JUDr. Peter Kubík, advokát, s.r.o., Panenská 6, 811 03 Bratislava, SK;

(210) 584-2013

(220) 2.4.2013

10(511) 24, 25, 35

(511) 24 - Bavlnené textilie; plátenná bielizeň; posteľná bielizeň; brokáty; bytový textil; čalúnnické tkaniny; damask (tkaniny); flanel (tkaniny); flanel pre zdravotníctvo; flauš (tkaniny); hodvábné tkaniny; hodvábné tkaniny na tlačové vzory; kanava (riedka tkanina) na tapisérie alebo na vyšívavanie; konopné plátno; konopné tkaniny; krep (textília); krepón (jemná hodvábná tkanina); ľanové tkaniny; vlnené látky; látky s imitáciou kože; látky; lôžkoviny (bielizeň); marabut (látka); mušelín, kartún; netkané textilie; obliečky na matrace; obliečky na podušky; obliečky na vankúše; textilné obrúsky; textilie na obuv; ozdobné obliečky na vankúše; plachty; plš; textilné klobúkové podšívky; textilné podšívky; posteľné pokrývky; posteľné prikrývky; ramia (textília); riedko tkané konopné plátno; stolová bielizeň; taft; textilie; textilné uteráky; umelý hodváb (textília); tkaniny; vlnené textilie; záclony; zamat; textilné alebo plastové závesy; zefír (tkanina).

25 - Baretky; spodná bielizeň; boa (kožušinová ozdoba alebo ozdoba z peria na ovinutie okolo krku); body (spodná bielizeň); bundy; čiapky; gabardénové plášte; goliere; jazdecké krátke nohavice; kabáty; kapucne; klobúky; klobúkové kostre; kombiné; kombinézy (oblečenie); konfekcia (odevy); korzety; kostýmy, obleky; košele; košele s krátkym rukávom; košeľové sedlá; kožušinové kabáty; kožušinové štóly; kožušiny (oblečenie); krátke kabátiky; kravaty; legínsy; legíny; lemy na obuv; livreje; mantila; manžety (časti odevov); nohavice; nohavicové sukne; oblečenie pre bábätká; oblečenie z imitácie kože; oblečenie z kože; oblečenie; obuv; odevy; opasky (časti odevov); opasky na doklady a peniaze (časti odevov); palčiaky; pančuchy; pančuškové nohavice; pánske podvázky; pánske spodky; parky (teplé krátke kabáty s kapucňou); peleríny; plátenná obuv; plavky; pletené svetre; pleteniny (oblečenie); pletiarsky tovar; podprsienky; podvázky; podvázky na pančuchy; podvázky na ponožky; pokrývky hlavy; ponča; ponožky; pracovné plášte; pulóvre; pyžamá; rukavice; rukávniky; sári; sarongy (veľké šatky na odievanie); spodničky; sukne; svetre; šály; šatky, šály; šatky, závoje; šatové sukne; šaty; šerpy; čiapkové šilty; šilty (pokrývky hlavy); šnurovačky; tielka; tielka, tričká; tógy; celé topánky; topánky; uniformy; vesty; vlnené šály; vrecká na odevy; ozdobné vreckovky (časti odevov); zástery; závoje; zvrchníky; živôtky, korzety (spodná bielizeň); župany; župany, kúpacie plášte.

35 - Maloobchodné a veľkoobchodné služby s nasledovnými tovarmi: nite a priadze na textilné účely, textilie a textilné výrobky, posteľná bielizeň, obrusy, odevy, obuv a prikrývky hlavy, čipky a výšivky, stužky a šnúrky, gombíky, háčiky a očká, špendlíky a ihly; sprostredkovanie maloobchodu a veľkoobchodu s tovarmi; obchod-

né sprostredkovanie služieb uvedených v triede 35 tohto zoznamu; administratívne spracovanie obchodných objednávok; reklamné agentúry; aranžovanie výkladov; obchodné alebo podnikateľské informácie; prezentácia výrobkov v komunikačných médiách pre maloobchod; marketing; organizovanie módnych prehliadok na účely podpory predaja; pomoc pri riadení obchodnej činnosti; obchodná správa licencií výrobkov a služieb pre tretie osoby; obchodné rady a informácie spotrebiteľom; obchodný alebo podnikateľský prieskum; organizovanie komerčných alebo reklamných veľtrhov; organizovanie komerčných alebo reklamných výstav; reklama; rozširovanie reklamných oznamov; rozširovanie reklamných materiálov zákazníkom (letáky, prospekty, tlačoviny); rozširovanie vzoriek tovarov; zásielkové reklamné služby; maloobchodné a veľkoobchodné služby s tovarmi uvedenými v triedach 24 a 25 tohto zoznamu prostredníctvom internetu.

(540)



(731) OZETA NEO, a. s., Veľkomoravská 9, 911 05 Trenčín, SK;

(740) Advokátska kancelária JUDr. Katarína Segečová, s. r. o., Bratislava, SK;

(210) 590-2013

(220) 3.4.2013

10(511) 16, 35, 41

(511) 16 - Papier, lepenka a výrobky z týchto materiálov, ktoré nie sú zahrnuté v iných triedach; tlačiarenské výrobky; knihárske potreby; fotografie; papiernický tovar; písacie potreby; knihy.

35 - Reklamné služby; obchodný manažment; obchodná administratíva; kancelárske práce.

41 - Výchova; vzdelávanie; zábava; športová a kultúrna činnosť.

(540) kníhkupectvo EX LIBRIS

(731) EX LIBRIS, Rybárska brána 9, 811 01 Bratislava, SK;

(210) 629-2013

(220) 5.4.2013

10(511) 35, 38, 41

(511) 35 - Reklama, online reklama na počítačovej komunikačnej sieti, rozhlasová reklama, televízna reklama, rozširovanie reklamných materiálov zákazníkom (letáky, prospekty, tlačivá, vzorky), vedenie kartoték v počítači, kopírovanie alebo rozmnožovanie dokumentov, spracovanie textov, rozširovanie reklamných alebo inzertných oznamov, uverejňovanie reklamných textov, vydávanie a aktualizovanie reklamných materiálov, zbieranie údajov do počítačových databáz, zoradovanie údajov v počítačových databázach, grafická úprava tlačovín na reklamné účely, prezentácia výrobkov v komunikačných médiách pre maloobchod; maloobchodná činnosť s magnetickými nosičmi údajov, s nosičmi zvukových záznamov, s nosičmi zvukovo-obrazových záz-

namov, s audiovizuálnymi diskami, s programovým vybavením počítačov, so softvérom; prenájom reklamných plôch, organizovanie komerčných alebo reklamných výstav alebo veľtrhov, organizovanie výstav na komerčné alebo reklamné účely, predvádzanie tovaru, zasielanie reklamných materiálov zákazníkom.

38 - Elektronická pošta, počítačová komunikácia, prenos správ a obrazových informácií pomocou počítača, mobilné telefóny (komunikácia), komunikácia pomocou počítačových terminálov.

41 - Elektronická edičná činnosť v malom, filmová tvorba s výnimkou tvorby reklamných filmov, fotografická reportáž, fotografovanie, informácie o výchove a vzdelávaní, vydávanie kníh, organizovanie a vedenie konferencií, kongresov, koncertov, seminárov, sympózií, kultúrnych a vzdelávacích výstav, predstavení, vedomostných a zábavných súťaží, plánovanie a organizovanie večierkov, poskytovanie elektronických publikácií on line (bez možnosti kopírovania), organizovanie predstavení (manažérske služby), televízna zábava, titulkovanie, tvorba videofilmov, umelecké módné agentúry, organizovanie a plánovanie večierkov, vydávanie kníh, výroba rozhlasových a televíznych programov, tvorba videofilmov.

(540)



(731) Medistream, s.r.o., Turistická 3106/95, 949 01 Nitra, SK;

(210) 672-2013

(220) 11.4.2013

(310) M1204631

(320) 21.12.2012

(330) HU

10(511) 29, 30

(511) 29 - Mlieko; sušené mlieko; zahustené, ochutené a vyšľahané mlieko; mliečne výrobky; mliečne dezerty; jogurty; jogurtové nápoje; tvaroh; neochutené alebo ochutené nápoje zložené hlavne z mlieka alebo mliečnych výrobkov; mliečne nápoje zložené prevažne z mlieka; mliečne nápoje obsahujúce ovocie; fermentované - kvasené neochutené alebo ochutené mliečne výrobky.

30 - Sušienky; puding; čokoládová pena; dezerty ako pena (cukrovinky); cukrovinky; mliečna kaša; pečivo; ryžové koláčiky; koláčiky z krupice; dezerty vyrobené z cereálií; ryžový náky; kakao; káva; čokoládové alebo čajové nápoje; zmrzlina; zmrzlina vyrobená z jogurtu; vodný ľad; mrazené jogurty; ochutený ľad.

(540)



(591) modrá, biela

(731) COMPAGNIE GERVAIS DANONE, 17 Boulevard Haussmann, 75009 Paris, FR;

(740) HKP Legal, s.r.o., Bratislava, SK;

(210) 714-2013

(220) 22.4.2013

10(511) 9, 16, 35, 38, 41

(511) 9 - Magnetické a optické nosiče údajov, záznamové disky na zvuk i obraz; kompaktné disky, disky DVD a ostatné nosiče digitálnych záznamov včítane optických; počítačové stroje; videohry; zariadenia na prenášanie zvuku; videokazety.

16 - Papier, knihárske potreby; tlačiarenské výrobky; fotografie; papiernický tovar, učebné a vyučovacie pomôcky okrem prístrojov.

35 - Reklamné služby; obchodný manažment; obchodná administratíva; kancelárske práce.

38 - Telekomunikačné služby; prenos zvuku a obrazu prostredníctvom počítača alebo satelitu.

41 - Výchova; vzdelávanie; zábava; športová a kultúrna činnosť; vydávanie novín a časopisov, kníh a tlačovín s výnimkou reklamných.

(540) babinet

(731) Kizák Juraj, Ing., Trytova 1123/1, 198 00 Praha, CZ;

(210) 715-2013

(220) 23.4.2013

10(511) 35, 36, 37, 42

(511) 35 - Obchodné sprostredkovanie služieb uvedených v triedach 36, 37 a 42 tohto zoznamu.

36 - Správa nehnuteľností.

37 - Inštalácia a opravy požiarnych klapiek.

42 - Revízie požiarnych klapiek; odborné prehliadky a odborné skúšky plynových zariadení a tlakových zariadení.

(540)

COFELY
GDF SVEZ

(731) Mitro Peter, Ing., Majerníkova 58, 841 05 Bratislava, SK;

(210) 737-2013

(220) 25.4.2013

10(511) 25, 35, 41

(511) 25 - Spodná bielizeň; body (spodná bielizeň); bundy; čiapky so šiltom; konfekcia (odevy); košeľe; legíny; nohavice; oblečenie pre bábätká; oblečenie, obuv; odevy; plavky; podbradníky nie z papiera; pokrývky hlavy, sukne; šatky, šály; šaty; šerpy; tričká.

35 - Reklamné agentúry; grafická úprava tlačovín na reklamné účely; marketing; maloobchodné a/alebo veľkoobchodné služby s tovarmi uvedenými v triede 25 tohto zoznamu; organizovanie komerčných alebo reklamných veľtrhov; organizovanie komerčných alebo reklamných výstav; predvádzanie (služby modeliek) na reklamné účely a podporu predaja; predvádzanie tovaru; reklama; reklama na počítačovej komunikačnej sieti; aktualizovanie reklamných materiálov; rozširovanie reklamných oznamov; prenájom reklamných plôch; uverejňovanie reklamných textov; rozhlasová reklama; rozširovanie reklamných alebo inzertných oznamov; rozširovanie reklamných materiálov zákazníkom (letáky, prospekty,

tlačoviny, vzorky); rozširovanie vzoriek tovarov; služby outsourcingu; vyhľadávanie sponzorov; televízna reklama.

41 - Diskotéky (služby); fotografovanie; hudobná tvorba; hudobné skladateľské služby; informácie o možnostiach zábavy; organizovanie a vedenie koncertov; organizovanie a vedenie kongresov; organizovanie a vedenie seminárov; organizovanie plesov; organizovanie predstavení (manažérske služby); organizovanie súťaží (vedomostných alebo zábavných); plánovanie a organizovanie večierkov; praktický výcvik (ukážky); produkcia filmov s výnimkou reklamných; rezervácia vstupeniek; tvorba divadelných alebo iných predstavení; tvorba videofilmov; vyučovanie; zábava; živé predstavenia.

(540) Salsa Vitamina

(731) PENET, s.r.o., Krátka 5, 010 08 Žilina, SK;

(210) 742-2013

(220) 24.4.2013

10(511) 11, 20, 35, 37, 42

(511) 11 - Kuchynské odsávače; digestory na odsávanie pary určené pre kuchynské sporáky; kuchynské drezy, najmä antikorové alebo kameninové; elektrické kuchynské potreby na varenie a pečenie; kuchynské sporáky; stolné variče; varné prístroje a zariadenia; mikrovlnné rúry; horáky; držiaky plynových horákov; grily (prístroje na pečenie); ražne ako súčasť kuchynského zariadenia; horúce platne; rúry na pečenie; teplovzdušné rúry; hriankovače; zariadenia na pečenie chleba; elektrické kanvice; elektrické filtračné alebo extrakčné kávovary; elektrické kávové filtre; filtre na pitnú vodu; ionizátory na úpravu vzduchu a vody; osvetľovacie prístroje a zariadenia; svetelné rúry; elektrické lampy; lampy na čistenie vzduchu od baktérií (germicídne); cylindre svietidiel; objímky na svietidlá; difúzéry svetla; elektroluminiscenčné osvetľovacie prístroje (s LED diódami); zariadenia na horúcovodné kúrenie; kohútiky a kohúty na potrubia; vodovodné podložky, krúžky; prístroje a zariadenia na zmäkčovanie vody; čistiace zariadenia na odpadovú vodu; dýzy; ventilátory (časti vetracích zariadení); vetracie zariadenia; chladiace komory; chladiace prístroje a zariadenia; chladničky; mraziace zariadenia, mrazničky; stroje a zariadenia na výrobu ľadu; kachle; pece, sporáky, piecky; klimatizačné prístroje; bojler, ohrievače vody; ohrievače; ohrievadlá; filtre (časti zariadení pre priemysel alebo domácnosť); tlakové zásobníky vody; vodovodné zariadenia; regulačné a bezpečnostné príslušenstvo plynových zariadení; regulačno-bezpečnostné prídavné zariadenia na vodné zariadenia; príslušenstvo na reguláciu vodných alebo plynových zariadení a na vodovodné alebo plynové potrubia; zariadenia na osvetľovanie, vykurovanie, výrobu pary, varenie, chladenie a sušenie, vetranie, rozvod vody a sanitárne zariadenia.

20 - Kuchynský nábytok; kuchynské linky (nábytok); drevené časti nábytku; nekovové kuchynské skrinky a príborníky; kredence, príborníky (nábytok); kuchynský nábytok vyrobený na mieru; výškovo nastaviteľný kuchynský nábytok;

kuchynské vitríny (nábytok); nábytok; demon-tovaný nábytok; nábytok pre domácnosť; kancelársky nábytok; školský nábytok; nábytok prispôbený osobám s pohybovými ťažkosťami; plastový dverový nábytok; pulty; pultíky; servírovacie stolíky; otočné stolčeky; vozíky (servírovacie stolíky); drevené alebo plastové skrinky; skrinky s umývadlom (nábytok); skrinky na hračky; police, stojany; regály; kovové nábytkové regály; vitríny; nábytkové police; bytové zariadenie (dekoratívne predmety); nekovové obloženie alebo ozdoby na nábytok; dvierka na nábytok; posuvné dvierka na nábytok; sklápacie dvierka (časti nábytku); nekovové koľajničky posuvných dverí; nekovové závesné koľajničky; snímateľné vložky do drezov; snímateľné kryty na drezy; zásuvky (časti nábytku); čelá zásuviek (časti nábytku); stojany na tanieri; kovový nábytok; stoly; kuchynské stoly; jedálenské stoly; stolové dosky; pracovné stoly; písacie stoly; kovové stoly; toaletné stolíky; stoličky; jedálenské stoličky; vysoké stoličky pre deti; nízke stoličky bez opierky; lavičky (nábytok); komody; zásuvkové kontajnery, bielizníky; pohovky; nekovové koše; prútené koše; stojany na kvety; stojany na časopisy; stojany na uteráky (nábytok); samostatne stojace deliace priečky (nábytok); paravány, zásteny (nábytok); kozubové zásteny pre domácnosť; nekovové schodíky; trojnožky; nekovové držadlá, kľučky; nekovové tyče; nekovové dverové vybavenie; pánty, závesy s výnimkou kovových; nekovové kolieska na nábytok; nábytkové lišty; ozdobné plastové lišty na nábytok; nekovové nábytkové podstavce; nekovové otočné úchytky (časti nábytku); nekovové háčiky na vešiaky; vešiaky na kľúče; vešiaky na odevy; rolety z tkaného dreva (nábytkové vybavenie); interiérové lamelové žalúzie alebo rolety; bambusové závesy; vodovodné plastové klapky alebo ventily; ventily s výnimkou kovových (nie časti strojov); výpustné ventily z plastov; koľajničky na záclony a závesy; nekovové kolíky; nity s výnimkou kovových; nekovové skrutki; plastikové káblové alebo rúrkové spojky, príchytky; plastové záklopky; nekovové zátky na drezové výlevky; nekovové spojovacie články; škatule z dreva alebo plastu; zrkadlá; rámy na obrazy; výrobky (ktoré nie sú zahrnuté v iných triedach) z dreva, korku, trstiny, prútia, kostí, rohoviny, slonoviny, veľrých kostí, mušlí, korytnačiny, jantáru, perlete, sepiolitu a náhradiek týchto materiálov alebo z plastov; ratan; striebrené sklo; umelecké stolárske výrobky; figuríny z dreva, vosku, sadry alebo z plastu.

35 - Maloobchodné a veľkoobchodné služby, najmä s kuchynskými linkami, s kuchynským nábytkom, s kuchynskými spotrebičmi a s inými už uvedenými tovarmi v triedach 11 a 20 tohto zoznamu; zhromažďovanie rôzneho tovaru (okrem dopravy), najmä hore uvedeného tovaru pre tretie osoby umožňujúce spotrebiteľom, aby si prezreli a zakúpili tovar prostredníctvom katalógov, korešpondenčného (zásilkového) predaja, prostredníctvom internetu, telešopingu alebo prostredníctvom iných komunikačných médií; marketing; reklama; rozhlasová a televízna reklama; reklamné a inzertné služby; reklamné agentúry; prenájom reklamných plôch; on-line reklama pro-

stredníctvom počítačovej komunikačnej siete; prezentácia výrobkov v komunikačných médiách pre maloobchod; vydávanie a aktualizovanie reklamných alebo náborových materiálov; grafická úprava tlačovín na reklamné účely; kopírovanie alebo rozmnožovanie dokumentov; lepenie plagátov; rozširovanie reklamných materiálov (letáky, katalógy a tlačoviny); komerčné informačné kancelárie; zasielanie reklamných materiálov zákazníkom; predvádzanie tovaru; organizovanie výstav na obchodné a reklamné účely; podpora predaja pre tretie osoby; aranžovanie výkladov; organizovanie komerčných alebo reklamných výstav a veľtrhov; organizovanie obchodných výstav; organizovanie predajných výstav a veľtrhov; prieskum trhu; administratívne spracovanie obchodných objednávok; obchodné rady a informácie spotrebiteľom; poskytovanie reklamných katalógov na internete s možnosťou vyhľadávania tovarov a služieb rôznych predajcov; účtovníctvo; fakturácia; obchodná administratíva; kancelárske práce; obchodný manažment; správa počítačových súborov; vedenie účtovných kníh; obchodné sprostredkovanie služieb v triedach 35, 37 a 42 tohto zoznamu; poskytovanie rád a informácií o uvedených službách prostredníctvom komunikačných médií, elektronickej pošty, SMS správ, počítačových sietí a internetu alebo verbálne.

37 - Inštalácia kuchynských liniek; služby v oblasti inštalácie kuchýň na mieru; inštalácia kuchynských zariadení; inštalovanie a opravy elektrických spotrebičov; opravy kuchynského nábytku; reštaurovanie kuchynského nábytku; údržba nábytku; reštaurovanie nábytku; údržba a oprava horákov; inštalácia a opravy chladiacich zariadení; inštalácia a opravy klimatizačných zariadení; stavebné poradenstvo; stavebníctvo; opravy; inštalačné služby; informácie o opravách; poskytovanie rád a informácií o uvedených službách prostredníctvom komunikačných médií, elektronickej pošty, SMS správ, počítačových sietí a internetu alebo verbálne.

42 - Navrhovanie kuchýň; projektovanie kuchýň; odborné poradenstvo v oblasti navrhovania kuchýň na mieru; architektonické poradenstvo; grafické dizajnérstvo; digitalizácia dokumentov (skenovanie); prevod údajov alebo dokumentov z fyzických médií na elektronické médiá; energetické audity; poradenstvo v oblasti úspory energie; kontrola kvality; skúšky materiálov; štúdie technických projektov, projektová činnosť; inštalácia počítačových programov; aktualizovanie počítačových programov; host'ovanie na počítačových stránkach (webových stránkach); poskytovanie internetových vyhľadávateľov; obnovovanie počítačových databáz; prenájom počítačového softvéru; údržba počítačového softvéru; výzdoba interiérov; poskytovanie rád a informácií o uvedených službách prostredníctvom komunikačných médií, elektronickej pošty, SMS správ, počítačových sietí a internetu alebo verbálne.

(540)



(591) hnedá, biela a okrová

- (731) KUCHYNE pre každého, s.r.o., Hrobákova 26, 851 02 Bratislava, SK;
 (740) Porubčan Róbert, Ing., Ivanka pri Dunaji, SK;

(210) 780-2013

(220) 2.5.2013

10(511) 16, 29, 30, 35

(511) 16 - Baliaci papier, blahoprajné pohľadnice, brožované knihy, brožúry, brožúrky, bublinové obaly z plastických materiálov (na balenie), časopisy, etikety s výnimkou textilných, fotografie, grafické zobrazenia, grafiky, kalendáre, kartón, lepenka, katalógy, papierové darčeky nezahrnuté v iných triedach, knihy, lepenkové alebo papierové škatule, lepenkové alebo papierové obaly na fľaše, lepenkové platne (papiernický tovar), lepiace pásky na kancelárske účely a použitie v domácnosti, leporelá, mapy, obálky (papiernický tovar), obaly (papiernický tovar), obrazy, papiernický tovar, periodické a neperiodické tlačené publikácie, plagáty, predmety z kartónu, prospekty, pútače z papiera alebo lepenky, reklamné tabule z papiera, kartónu alebo lepenky, grafické reprodukcie, tlačené reklamné materiály, umelecké litografie, umelohmotné fólie na balenie, vrecia z papiera alebo plastických materiálov na balenie.

29 - Mlieko, mliečne výrobky, jogurty, syry, maslo, margarín, jedlé oleje a tuky, bravčová masť, bujóny, vývary, bujóny, prípravky na vývary, držky, klobásky, salámy, párky, mäsové konzervy, mäsové výťažky, prípravky na výrobu polievok, zeleninové šťavy na varenie, šunka, údeniny, konzervované záhradné bylinky, zeleninové šaláty, jedlá želatína, nakladaná zelenina, nakladané uhorky, konzervovaná, sušená a zaváraná zelenina a ovocie, konzervované potraviny s výnimkou konzervovaných chuťových prísad, spracované arašidy, bravčová masť, džemy, konzervovaný hrach, zemiakové hranolčeky, sušené hrozienka, hydina (nie živá), konzervy s rybami, konzervy s ovocím a zeleninou, kyslá kapusta, zemiakové lupienky, marmeláda, mäsové konzervy, mrazené ovocie a zelenina, paštéty, rybie plátky, konzervované ryby, sardinky, prípravky na výrobu polievok.

30 - Čokoláda, čokoládové a nečokoládové cukrovinky, cukríky, jemné pečivo, vianočné kolekcie a iné cukrovinky na ozdobovanie vianočných stromčekov, pastilky (cukríky), bonbóny, karamelky (cukríky), fondán, ovocné želé (cukrovinky), komprimáty (cukríky), mentolové cukríky, čokoládové a nečokoládové tyčinky a keksy, koláčiky, müsli, čokoládové nápoje, perníky, medovníky, pralinky, puding, sladké drievka (cukrovinky), sušienky, torty, výrobky z kakaa, zákusky, koláče, zmrzlina, žuvačky, pekárenské droždie, kvasnice, prášok do pečiva, cestá, cestá na koláče, cestoviny, droždie do cesta, chlieb, nekysnutý chlieb, chlieb všetkých druhov s výnimkou chleba pre diabetikov na lekárske účely, pečivo (rožky), sucháre, oblátky, sucháre, keksy, biskvity, sladké a slané žemle, koláče s plnkou, krekerky (slané pečivo), cukrovinky, palacinky, piškóty, pirohy (cestoviny), krupica, kukuričná

múka, lepok, lístkové cesto, obilninové lupienky a vločky, kukuričné vločky, makaróny, maslové, tukové cesto, potravinárska múka, výrobky z múky, müsli, prípravky z obilnín, ovsená múka, ovsená potrava, vyrážková pšeničná múka, chuťové prísady, príchute do potravín s výnimkou esencií a éterických olejov, príchute do koláčov a zákuskov s výnimkou éterických olejov, lúpajúny jačmeň, mletý jačmeň, múka z jačmeňa, výrobky z kukuričnej múky, sójová múka, pochutiny na báze obilnín, ryža a výrobky z ryže nezahrnuté v iných triedach, expandované a extrudované potravinárske výrobky nezahrnuté v iných triedach, aromatické prípravky do potravín, nálevy (na ochutenie), marináda (chuťové prísady), extrakty, nie na lekárske účely, korenie, koreniny, zmes korenín, konzervačná soľ, príchute (arómy), soľ, cukor, ochutená kuchynská soľ, majonéza, horčica, kečup, sójová omáčka, paradajková omáčka, ocot.

35 - Sprostredkovanie obchodu s tovarom, najmä s tovarmi zatriedenými v triede 29, maloobchodná a veľkoobchodná činnosť s tovarmi uvedenými v triede 29 tohto zoznamu, reklamná činnosť, maloobchodná činnosť s nealkoholickými nápojmi, potravinami a papiernickým tovarom; organizovanie audiovizuálnych predstavení na komerčné a reklamné účely, organizovanie výstav na komerčné alebo reklamné účely, personálne poradenstvo, pomoc pri riadení obchodnej činnosti, poradenstvo v obchodnej činnosti, poskytovanie obchodných alebo podnikateľských informácií, predvádzanie (služby modeliek) na reklamné účely a podporu predaja, rozširovanie reklamných oznamov, rozširovanie reklamných materiálov zákazníkom (letáky, prospekty, tlačivá, vzorky), spracovanie textov, vydávanie a aktualizovanie reklamných materiálov a reklamných zvukovo-obrazových záznamov a reklamných periodických a neperiodických publikácií, vydávanie a rozširovanie reklamných textov, vydávanie reklamných alebo náborových textov, obchodné alebo podnikateľské informácie, komerčné informačné kancelárie, prenájom kancelárskych strojov a zariadení, marketingové štúdie, nábor zamestnancov, obchodný alebo podnikateľský prieskum, obchodný manažment a podnikové poradenstvo, prenájom predajných automatov, predvádzanie tovaru, obchodné sprostredkovanie služieb uvedených v triedach 35 tohto zoznamu.

(540)



- (591) červená, bordová, biela, čierna, sivá, hnedá, krémová
 (731) KOLIBA Trade, s.r.o., Krivec 3057, 962 05 Hriňová, SK;
 (740) Belička Ivan, Ing., Banská Bystrica, SK;

(210) 796-2013

(220) 3.5.2013

10(511) 29, 31, 40

(511) 29 - Hydina (neživá), pečeň, pečeňová paštéta, jedlé tuky, klobásy, salámy, párky, mäsové konzervy, koncentrované vývary, rybie konzervy, mäso, konzervované mäso, nasolené potraviny, polievky, slanina, šunka, údeniny, zverina, hotové jedlá v konzervách.

31 - Krmivo pre zvieratá.

40 - Spracovanie mäsa a mäsových výrobkov, údenie potravín, mäsiarstvo, sušenie a mrazenie potravín.

(540)

(591) červená, biela

(731) PMU CZ, a.s., Chelčického 627, 413 01 Roudnice nad Labem, CZ;

(740) ŽOVICOVÁ & ŽOVIC IP, s.r.o., Bratislava, SK;

(210) 797-2013

(220) 3.5.2013

10(511) 29, 31, 40

(511) 29 - Hydina (neživá), pečeň, pečeňová paštéta, jedlé tuky, klobásy, salámy, párky, mäsové konzervy, koncentrované vývary, rybie konzervy, mäso, konzervované mäso, nasolené potraviny, polievky, slanina, šunka, údeniny, zverina, hotové jedlá v konzervách.

31 - Krmivo pre zvieratá.

40 - Spracovanie mäsa a mäsových výrobkov, údenie potravín, mäsiarstvo, sušenie a mrazenie potravín.

(540)

(591) červená, biela

(731) PMU CZ, a.s., Chelčického 627, 413 01 Roudnice nad Labem, CZ;

(740) ŽOVICOVÁ & ŽOVIC IP, s.r.o., Bratislava, SK;

(210) 798-2013

(220) 3.5.2013

10(511) 29, 31, 40

(511) 29 - Hydina (neživá), pečeň, pečeňová paštéta, jedlé tuky, klobásy, salámy, párky, mäsové konzervy, koncentrované vývary, rybie konzervy, mäso, konzervované mäso, nasolené potraviny, polievky, slanina, šunka, údeniny, zverina, hotové jedlá v konzervách.

31 - Krmivo pre zvieratá.

40 - Spracovanie mäsa a mäsových výrobkov, údenie potravín, mäsiarstvo, sušenie a mrazenie potravín.

(540)

(591) červená, biela

(731) PMU CZ, a.s., Chelčického 627, 413 01 Roudnice nad Labem, CZ;

(740) ŽOVICOVÁ & ŽOVIC IP, s.r.o., Bratislava, SK;

(210) 809-2013

(220) 26.11.2012

10(511) 5, 10

(511) 5 - Lekárske diagnostické čidlá na analýzu telesných tekutín.

10 - Lekárske diagnostické prístroje na analýzu telesných tekutín; lekárske prístroje na odber vzoriek krvi; kazety obsahujúce čidlá.

(540)

(641) 011373214, 26.11.2012

(731) Bayer HealthCare LLC, 100 Bayer Road, Pittsburgh, Pennsylvania 15205, US;

(740) Tomeš Pavol, Ing., Bratislava, SK;

(210) 822-2013

(220) 10.5.2013

10(511) 6, 37, 40

(511) 6 - Kovové stavebné panely; kovové stavebné konštrukcie; kovový stavebný materiál; kovové stavebné obklady; stavebné kovania.

37 - Inštalácia okien a dverí; stavebné informácie; opravy havarovaných vozidiel; údržba automobilov; interiérové a exteriérové maľovanie a natieranie; inštalácia a opravy vykurovacích zariadení; údržba a opravy motorových vozidiel; stavebná činnosť; izolovanie proti vlhkosti; izolovanie stavieb; murárstvo; tapetovanie; štukovanie, sadrovanie; klampiarstvo a inštalatérstvo; montovanie lešení; pokrývačské práce na strechách budov; stavebné poradenstvo.

40 - Pokovovanie kovových materiálov; obrusovanie; zváranie; kováčstvo; obrábanie kovov; kalenie kovov.

(540)

(591) zelená, žltá, sivá

(731) Eremiáš Ján, Uľanská cesta 5480/25, 974 01 Banská Bystrica, SK;

(210) 825-2013

(220) 10.5.2013

10(511) 9, 37

(511) 9 - Počítače; monitory (počítačový hardvér); tlačiarne; príslušenstvo k počítačom patriace do triedy 9; tablety (počítače); notebooky (počítače); mininotebooky (počítače); smartbooky (počítače); smartfóny (mobilné telefóny).
37 - Údržba zariadení výpočtovej techniky.

(540)

(591) tmavosivá, tmavozelená, zelená, svetlozelená

(731) MB TECH BB s.r.o., Zvolenská cesta 37, 974 01 Banská Bystrica, SK;

(210) 829-2013

(220) 13.5.2013

10(511) 35, 39, 41

(511) 35 - Sprostredkovanie obchodu s tovarom; obchodné sprostredkovanie služieb poskytovania prechodného ubytovania; reklamná a propagačná činnosť; rozširovanie reklamných materiálov zákazníkom; zbieranie údajov do počítačových databáz; zoraďovanie údajov do počítačových databáz; vyhľadávanie informácií v počítačových súboroch pre zákazníkov; automatizované spracovanie dát; podpora predaja pre tretie osoby.
39 - Sprostredkovanie prepravy osôb a tovaru; rezervácia zájazdov; rezervácia miesteniek na cestovanie; informácie o preprave a organizovaní exkurzií.
41 - Informácie o možnosti rekreácie, rozptýlenia a zábavy; rezervácia vstupeniek.

39 - Sprostredkovanie prepravy osôb a tovaru; rezervácia zájazdov; rezervácia miesteniek na cestovanie; informácie o preprave a organizovaní exkurzií.
41 - Informácie o možnosti rekreácie, rozptýlenia a zábavy; rezervácia vstupeniek.

(540) Zlavea

(731) Zlavea, s.r.o., Námestie SNP 15, 974 01 Banská Bystrica, SK;

(210) 830-2013

(220) 13.5.2013

10(511) 35, 39, 41

(511) 35 - Sprostredkovanie obchodu s tovarom; obchodné sprostredkovanie služieb poskytovania prechodného ubytovania; reklamná a propagačná činnosť; rozširovanie reklamných materiálov zákazníkom; zbieranie údajov do počítačových databáz; zoraďovanie údajov do počítačových databáz; vyhľadávanie informácií v počítačových súboroch pre zákazníkov; automatizované spracovanie dát; podpora predaja pre tretie osoby.
39 - Sprostredkovanie prepravy osôb a tovaru; rezervácia zájazdov; rezervácia miesteniek na cestovanie; informácie o preprave a organizovaní exkurzií.
41 - Informácie o možnosti rekreácie, rozptýlenia a zábavy; rezervácia vstupeniek.

39 - Sprostredkovanie prepravy osôb a tovaru; rezervácia zájazdov; rezervácia miesteniek na cestovanie; informácie o preprave a organizovaní exkurzií.
41 - Informácie o možnosti rekreácie, rozptýlenia a zábavy; rezervácia vstupeniek.

41 - Informácie o možnosti rekreácie, rozptýlenia a zábavy; rezervácia vstupeniek.

(540)

(591) červená, oranžová, žltá, biela

(731) Zlavea, s.r.o., Námestie SNP 15, 974 01 Banská Bystrica, SK;

(210) 840-2013

(220) 13.5.2013

10(511) 3, 5

(511) 3 - Kozmetika.
5 - Farmaceutické produkty.

(540) Kolagén UC I

(731) Cemio Switzerland AG, Bellerivestrasse 17, 8008 Zurich, CH;

(740) Bachratý Ján, Ing., Bratislava, SK;

(210) 844-2013

(220) 14.5.2013

10(511) 7, 35, 37, 41, 42

(511) 7 - Stroje a obrábacie stroje; stroje vákuovej techniky, náhradné dielce a komponenty strojov vákuovej techniky.
35 - Sprostredkovanie obchodnej činnosti v odbore vákuovej techniky, náhradných dielcov a komponentov strojov vákuovej techniky; reklama; propagácia.
37 - Opravy a údržba vákuovej techniky.
41 - Školenia a semináre v odbore vákuovej techniky.
42 - Hosting internetových stránok na realizáciu školení v odbore vákuovej techniky.

35 - Sprostredkovanie obchodnej činnosti v odbore vákuovej techniky, náhradných dielcov a komponentov strojov vákuovej techniky; reklama; propagácia.
37 - Opravy a údržba vákuovej techniky.
41 - Školenia a semináre v odbore vákuovej techniky.
42 - Hosting internetových stránok na realizáciu školení v odbore vákuovej techniky.

37 - Opravy a údržba vákuovej techniky.
41 - Školenia a semináre v odbore vákuovej techniky.
42 - Hosting internetových stránok na realizáciu školení v odbore vákuovej techniky.

41 - Školenia a semináre v odbore vákuovej techniky.
42 - Hosting internetových stránok na realizáciu školení v odbore vákuovej techniky.

42 - Hosting internetových stránok na realizáciu školení v odbore vákuovej techniky.

(540) TEVAK

(731) TEVAK s.r.o., K Horkám 421/28, 102 00 Praha - Hostivař, CZ;

(740) Bachratá Magdaléna, Mgr., Bratislava, SK;

(210) 848-2013

(220) 15.5.2013

10(511) 9, 18, 25

(511) 9 - Tašky na počítače; puzdrá na počítače; puzdrá na mobilné telefóny; počítačový zápisník (notebook); vreckové kalkulačky; špeciálne puzdrá na fotografické prístroje a zariadenia; slnečné okuliare; myši (informatika); nabíjacie agregáty elektrických batérií; počítačové pamäte; ochranné prilby na šport.
18 - Cestovné kufre; batohy; náprsné tašky a peňaženky; kabelky; športové tašky; aktovky; školské tašky; kožené remienky; dáždniky; pokrývky pre zvieratá.
25 - Odevy; topánky; klobúky; ponožky; rukavice; šatky, šály; športová obuv; športové topánky; nepremokavé odevy; saká.

18 - Cestovné kufre; batohy; náprsné tašky a peňaženky; kabelky; športové tašky; aktovky; školské tašky; kožené remienky; dáždniky; pokrývky pre zvieratá.
25 - Odevy; topánky; klobúky; ponožky; rukavice; šatky, šály; športová obuv; športové topánky; nepremokavé odevy; saká.

25 - Odevy; topánky; klobúky; ponožky; rukavice; šatky, šály; športová obuv; športové topánky; nepremokavé odevy; saká.

(540)

(731) HK SINO-US FASHION CO., LIMITED, Room 2008, 20th Floor, Fortress Tower, 250 King's Road, North Point, HK;

(740) ŽOVICOVÁ & ŽOVIC IP, s.r.o., Bratislava, SK;

(210) 864-2013

(220) 16.5.2013

10(511) 31, 32, 33, 35, 43

(511) 31 - Vinič (rastlina).

32 - Mušty.

33 - Víno.

35 - Poradenstvo v obchodnej činnosti..

43 - Penzióny; reštaurácie.

(540)*Komjatici*

(591) hnedá

(731) Dragúň František, PaedDr., Fraňa Kráľ'a 41, 941 06 Komjatice, SK;

(210) 885-2013

(220) 22.5.2013

10(511) 18, 25

(511) 18 - Usne, koža a koženky a výrobky z týchto materiálov nezahrnuté v iných triedach, tašky, kufre, kufriky, vaky, cestovné tašky, dáždniky a slnečníky.

25 - Obuv vrátane čižiem, topánok, papúč a sandálov nezahrnutá v iných triedach, pančuchový tovar, ponožky a pančuchy, vložky do topánok nezahrnuté v iných triedach, podporné vankúšiky, podložky pod klenbu a pätu nezahrnuté v iných triedach, upínadlá päty, odevy.

(540) JULIET

(731) La Bottine 4, s.r.o., Stará Vajnorská 11, 831 04 Bratislava, SK;

(740) Mišík Viktor, JUDr., Bratislava, SK;

(210) 886-2013

(220) 22.5.2013

10(511) 18, 25

(511) 18 - Usne, koža a koženky a výrobky z týchto materiálov nezahrnuté v iných triedach, tašky, kufre, kufriky, vaky, cestovné tašky, dáždniky a slnečníky.

25 - Obuv vrátane čižiem, topánok, papúč a sandálov nezahrnutá v iných triedach, pančuchový tovar, ponožky a pančuchy, vložky do topánok nezahrnuté v iných triedach, podporné vankúšiky, podložky pod klenbu a pätu nezahrnuté v iných triedach, upínadlá päty, odevy.

(540) METALICA

(731) La Bottine 4, s.r.o., Stará Vajnorská 11, 831 04 Bratislava, SK;

(740) Mišík Viktor, JUDr., Bratislava, SK;

(210) 888-2013

(220) 22.5.2013

10(511) 18, 25

(511) 18 - Usne, koža a koženky a výrobky z týchto materiálov nezahrnuté v iných triedach, tašky, kufre, kufriky, vaky, cestovné tašky, dáždniky a slnečníky.

25 - Obuv vrátane čižiem, topánok, papúč a sandálov nezahrnutá v iných triedach, pančuchový tovar, ponožky a pančuchy, vložky do topánok ne-

zahrnuté v iných triedach, podporné vankúšiky, podložky pod klenbu a pätu nezahrnuté v iných triedach, upínadlá päty, odevy.

(540) BRUNA ROSSI

(731) La Bottine 4, s.r.o., Stará Vajnorská 11, 831 04 Bratislava, SK;

(740) Mišík Viktor, JUDr., Bratislava, SK;

(210) 889-2013

(220) 22.5.2013

10(511) 18, 25

(511) 18 - Usne, koža a koženky a výrobky z týchto materiálov nezahrnuté v iných triedach, tašky, kufre, kufriky, vaky, cestovné tašky, dáždniky a slnečníky.

25 - Obuv vrátane čižiem, topánok, papúč a sandálov nezahrnutá v iných triedach, pančuchový tovar, ponožky a pančuchy, vložky do topánok nezahrnuté v iných triedach, podporné vankúšiky, podložky pod klenbu a pätu nezahrnuté v iných triedach, upínadlá päty, odevy.

(540) QUREN

(731) La Bottine 4, s.r.o., Stará Vajnorská 11, 831 04 Bratislava, SK;

(740) Mišík Viktor, JUDr., Bratislava, SK;

(210) 890-2013

(220) 22.5.2013

10(511) 18, 25

(511) 18 - Usne, koža a koženky a výrobky z týchto materiálov nezahrnuté v iných triedach, tašky, kufre, kufriky, vaky, cestovné tašky, dáždniky a slnečníky.

25 - Obuv vrátane čižiem, topánok, papúč a sandálov nezahrnutá v iných triedach, pančuchový tovar, ponožky a pančuchy, vložky do topánok nezahrnuté v iných triedach, podporné vankúšiky, podložky pod klenbu a pätu nezahrnuté v iných triedach, upínadlá päty, odevy.

(540) OBUV MARKO

(731) ELLEMODA s.r.o., Kaplanova 2959/6, 767 01 Kroměříž, CZ;

(740) Mišík Viktor, JUDr., Bratislava, SK;

(210) 901-2013

(220) 23.5.2013

10(511) 6, 37, 38

(511) 6 - Vystužovacie kovové materiály na stavbu budov; kovové lešenia; kovové nosníky; oceľové stavebné konštrukcie; kovové stožiare elektrického vedenia.

37 - Stavebníctvo (stavebná činnosť); stavebný dozor; inštalácia, údržba a opravy strojov.

38 - Elektronická pošta; telefonická komunikácia.

(540)

(591) modrá, biela

(731) OSMOF Montáže, s.r.o., J.M. Hurbana 32/334, 010 01 Žilina, SK;

(210) 906-2013

(220) 23.5.2013

10(511) 35, 39, 41

(511) 35 - Reklamné služby; obchodný manažment; obchodná administratíva; kancelárske práce.

39 - Preprava; balenie a skladovanie tovaru; organizovanie ciest.

41 - Výchova; vzdelávanie; zábava; športová a kultúrna činnosť.

(540)



Veľký výber Športov-dni Športu

(591) červená, zelená, žltá, modrá, čierna, biela

(731) Nagy Sportágválasztó szervező iroda Kft., Maglódi út.12/b, 1106 Budapest, HU;

(740) Szilágyi László, Merkapt Slovensko s.r.o., Filákov, SK;

(210) 909-2013

(220) 24.5.2013

10(511) 30, 43

(511) 30 - Chlieb, pekárske a cukrárske výrobky.

43 - Reštauračné služby (strava); prechodné ubytovanie.

(540)

Biolka

(591) zelená, červená

(731) Kováčová Danica, Ing., Drotárska cesta 90, 811 02 Bratislava, SK;

(210) 911-2013

(220) 24.5.2013

10(511) 30

(511) 30 - Chuťovky na báze cereálií; kukuričné vločky; extrudované kukuričné výrobky (chrumky, lupienky, vločky, cestoviny), instantná kaša z kukuričnej múky (s vodou alebo s mliekom).

(540)

BIOSAURUS

(731) Ján Cibulka - CIBI, Nový Perješ 219/62, 946 32 Marcelová, SK;

(210) 917-2013

(220) 24.5.2013

10(511) 33

(511) 33 - Džin.

(540)



(591) metalická sivá, strieborná, sivá, čierna, modrá, červená, biela

(731) ST. NICOLAUS, a. s., Ul. 1. mája 113, 031 28 Liptovský Mikuláš, SK;

(740) G. Lehnert, k.s., Bratislava, SK;

(210) 918-2013

(220) 27.5.2013

10(511) 15, 18, 35

(511) 15 - Cimbaly.

18 - Obaly na cimbaly.

35 - Reklamná a propagačná činnosť, sprostredkovanie obchodu s tovarom.

(540)

C i m B a l o m z
BOHÁK

(731) Hromada Slavomír, Partizánska 270/7, 033 01 Liptovský Hrádok, SK;

(740) Jančí Peter, JUDr., Liptovský Mikuláš, SK;

(210) 929-2013

(220) 28.5.2013

10(511) 35, 36, 39, 40, 44

(511) 35 - Obchodné alebo podnikateľské informácie; pomoc pri riadení obchodnej činnosti; poradencké služby v oblasti obchodného alebo podnikateľského riadenia; účtovníctvo; vedenie účtovných kníh; fakturácia.

36 - Finančné analýzy; služby daňových odhadov; faktoring; finančné poradenstvo; finančné služby; finančný lízing; finančný manažment; kapitálové investície; prenájom nehnuteľností; správa nehnuteľností.

39 - Prevoz sanitkami; záchranné služby.

40 - Služby zubných laborantov.

44 - Fyzioterapia; služby chiropraktikov; plastická chirurgia; služby krvných baniek; lekárske služby (príprava predpísaných liekov); mimotelové oplodnenie; služby nemocníc; služby optikov; ošetrovateľské služby; plastická chirurgia; služby pôrodných asistentiek; prenájom lekárskeho vybavenia; prenájom zdravotníckeho zariadenia; psychologické služby; sanatóriá; stomatológia; súkromné kliniky alebo sanatóriá; telemedicínske služby; terapeutické služby; umelé oplodnenie; útulky (domovy); lekárske služby; zdravotné poradenstvo; služby zdravotných stredísk; zdravotnícka starostlivosť; zotavovne; zotavovne pre rekonvalescentov.

(540)

 **SVET ZDRAVIA**

(591) modrá: PANTONE 294 EC, (CMYK C100 M70 Y10 K30), zelená: PANTONE 361 EC, (CMYK C85 M0 Y100 K0)

(731) Svet zdravia, a.s., Palisády 36, 811 06 Bratislava, SK;

(210) 935-2013

(220) 28.5.2013

10(511) 25, 35, 40

- (511) 25 - Odevy, obuv a prikrývky hlavy.
 35 - Reklamné služby; obchodný manažment; obchodná administratíva; kancelárske práce.
 40 - Spracovanie a úprava materiálov.

(540) Bullwar

(731) Adamov Jozef, Vajanského 16, 010 01 Žilina, SK;

(210) 938-2013

(220) 28.5.2013

10(511) 32

- (511) 32 - Minerálne vody; pramenité vody; vody pre dojčatá; prírodné minerálne vody; ochutené stolové a pramenité vody.

(540) ROSIENKA

(731) AQUA LIFE s.r.o., Kuzmányho 7, 974 01 Banská Bystrica, SK;

(740) Belička Ivan, Ing., Banská Bystrica, SK;

(210) 939-2013

(220) 28.5.2013

10(511) 9, 35, 42

- (511) 9 - Fakturovacie stroje; počítače; nahraté počítačové programy; čítače čiarového kódu; počítačový softvér; počítačové programy (stiahnuté z telekomunikačnej siete).

35 - Pomoc pri riadení obchodnej činnosti; analýzy nákladov; účtovníctvo; vedenie účtovných kníh; zostavovanie výpisov z účtu; obchodný manažment a podnikové poradenstvo; personálne poradenstvo; pomoc pri riadení obchodných alebo priemyselných podnikov; správa počítačových súborov; obchodné alebo podnikateľské informácie; príprava miezd a výplatných listín; nábor zamestnancov; príprava a vyhotovenie daňových priznaní; zbieranie údajov do počítačových databáz; zoraďovanie údajov v počítačových databázach; vyhľadávanie informácií v počítačových súboroch (pre zákazníkov); obchodné informácie a rady spotrebiteľom; administratívne spracovanie obchodných objednávok; služby outsourcingu; fakturácia.

42 - Prenájom počítačov; počítačové programovanie; tvorba softvéru; aktualizovanie počítačových programov; poradenstvo v oblasti návrhu a vývoja hardvéru; prenájom počítačového softvéru; obnovovanie počítačových databáz; údržba počítačového softvéru; návrh počítačových systémov; hostovanie na počítačových stránkach (webových stránkach); inštalácia počítačových programov; poradenstvo v oblasti počítačových programov; prenájom webových serverov; poskytovanie internetových vyhľadávčov; poskytovanie softvéru prostredníctvom internetu (SaaS); poradenstvo v oblasti informačných technológií; prenájom diskového priestoru serverov.

(540) KEEPI

(731) SOFTIP, a. s., Business Center Aruba, Galvaniho 7/D, 821 04 Bratislava, SK;

(740) Beleščák Ladislav, Ing., Piešťany, SK;

(210) 944-2013

(220) 29.5.2013

10(511) 18, 25, 28, 32, 33, 35

- (511) 18 - Koža, koženka a výrobky z týchto materiálov, ktoré nie sú zahrnuté v iných triedach; kožušiny, surové kože; kufre a cestovné tašky; dáždniky a slnečníky; vychádzkové palice; biče, postroje a sedlárske výrobky.

25 - Odevy, obuv a prikrývky hlavy.

28 - Hry, hračky; telocvičné a športové potreby, ktoré nie sú zahrnuté v iných triedach; ozdoby na vianočný stromček.

32 - Pivo; minerálne a sytené vody a iné nealkoholické nápoje; ovocné nápoje a ovocné šťavy; sirupy a iné prípravky na výrobu nápojov.

33 - Alkoholické nápoje (okrem piva).

35 - Reklamné služby; obchodný manažment, obchodná administratíva, kancelárske práce.

(540)

(731) Seidl Daniel, Nad topoly 403/18, Kolovraty, 103 00 Praha, CZ;

(740) Lapšanský Julián, JUDr., Bratislava, SK;

(210) 950-2013

(220) 29.5.2013

10(511) 45

- (511) 5 - Advokátske služby; spravovanie autorských práv, poradenstvo v oblasti práv duševného vlastníctva, licencie na počítačové programy (právne služby), právny výskum, služby v oblasti ochrany duševného vlastníctva.

(540)

(591) bordová, čierna, sivá

(731) Ďuraj Miroslav, JUDr., Ing., Nad Plážou 4290/10, 974 01 Banská Bystrica, SK;

(740) ATTORNEYS GROUP s.r.o., Banská Bystrica, SK;

(210) 957-2013

(220) 31.5.2013

10(511) 35, 37, 42

- (511) 35 - Administratívne spracovanie obchodných objednávok; aktualizovanie reklamných materiálov; analýzy nákladov; aranžovanie výkladov; fakturácia; fotokopirovacie služby; grafická úprava tlačovín na reklamné účely; kopírovanie alebo rozmnožovanie dokumentov; lepenie plagátov; marketing; marketingové štúdie; obchodná správa licencií výrobkov a služieb pre tretie osoby; poskytovanie obchodných alebo podnikateľských informácií; odborné obchodné alebo podnikateľské poradenstvo; obchodné informácie a rady spotrebiteľom; obchodné odhady; obchodný a podnikateľský prieskum; obchodný

a podnikateľský výskum; obchodný manažment a podnikové poradenstvo; obchodný manažment v oblasti umenia; organizovanie komerčných alebo reklamných veľtrhov; organizovanie komerčných alebo reklamných výstav; organizovanie výstav na komerčné alebo reklamné účely; podpora predaja pre tretie osoby; pomoc pri riadení obchodnej činnosti; pomoc pri riadení obchodných alebo priemyselných podnikov; poradenstvo pri vedení podnikov; poradenstvo v obchodnej činnosti; prenájom reklamného času v komunikačných médiách; prenájom reklamných materiálov; prenájom reklamných plôch; prepisovanie; prezentácia výrobkov v komunikačných médiách pre maloobchod; prieskum trhu; prieskum verejnej mienky; reklama; online reklama na počítačovej komunikačnej sieti; reklamné agentúry; uverejňovanie reklamných textov; rozhlasová reklama; rozširovanie reklamných alebo inzertných oznamov; rozširovanie reklamných materiálov zákazníkom (letáky, prospekty, tlačoviny, vzorky); rozširovanie vzoriek tovarov; sekretárske služby; spracovanie textov; televízna reklama; tvorba reklamných filmov; vydávanie reklamných alebo náborových textov; vyhľadávanie informácií v počítačových súboroch (pre zákazníkov); vyhľadávanie sponzorov; vylepovanie plagátov.

37 - Budovanie závodov a tovární; čalúnenie, čalúnnické opravy; inštalovanie a opravy elektrických spotrebičov; informácie o opravách; inštalácie okien a dverí; izolovanie proti vlhkosti (stavebníctvo); izolovanie stavieb; klampiarstvo a inštalatérstvo; inštalácia a opravy klimatizačných zariadení; inštalácia kuchynských zariadení; interiérové a exteriérové maľovanie a natieranie; montovanie lešení; murovanie, murárske práce; údržba nábytku; opravy umeleckých stolárskych výrobkov; prenájom stavebných strojov a zariadení; budovanie prístavieb; maľovanie a opravy reklamných tabúl; reštaurovanie nábytku; stavba a opravy skladov; stavebné informácie; stavebné poradenstvo; stavebníctvo (stavebná činnosť); stavebný dozor; štukovanie, sadrovanie; tapetovanie; tesárske služby; utesňovanie budov; utesňovanie stavieb; inštalácia a opravy výťahov.

42 - Architektonické poradenstvo; architektúra (architektonické služby); digitalizácia dokumentov (skenovanie); expertízy (inžinierske práce); grafické dizajnérstvo; interiérová výzdoba; módné dizajnérstvo; navrhovanie obalov, obalové dizajnérstvo; poradenstvo v oblasti úspory energie; priemyselné dizajnérstvo; prieskumy (inžinierske práce); štúdie technických projektov; projektová činnosť; urbanistické plánovanie; vypracovanie stavebných výkresov.

(540)

ARCH ■ GALLERY

(731) Topinka Peter, Ing. arch., Cesta Vl. Clementisa 234/33, 971 01 Prievidza, SK;

(740) Prieceľ Martin, JUDr., Bratislava, SK;

(210) 958-2013

(220) 31.5.2013

10(511) 35, 37, 39

(511) 35 - Konzultačné služby a poradenstvo v oblasti personalistiky a personálneho manažmentu; výber osôb pomocou psychologických testov; nábor zamestnancov; sprostredkovateľne práce; personálny lízing; brigádnickej servis; prieskum a analýzy trhu; marketing; administratívne spracovanie obchodných objednávok; sekretárske práce.

37 - Čistenie interiérov a exteriérov; pomocné stavebné práce.

39 - Balenie tovaru; sťahovanie; sťahovanie nábytku.

(540)



PROPLUSCO
SMART PERSONNEL SOLUTIONS

(731) Agentúra PLUS spol. s r.o., Staré Grunty 36, 841 04 Bratislava, SK;

(210) 959-2013

(220) 31.5.2013

10(511) 7, 35, 37

(511) 7 - Brány (poľnohospodárske náradie); poľnohospodárske dopravníky; poľnohospodárske náradie s výnimkou ručného; poľnohospodárske stroje; žacie stroje; žacie hrst'ovacie a mláťacie stroje; zariadenia na čistenie, nakladanie a prepravu obilia; záhradné traktory; vyorávače (stroje); viazacie stroje na viazanie slamy; viazacie stroje na viazanie sena; záhradné traktory; sejacie stroje; rezačky slamy; rezacie stroje; lisy na ovocie; kosačky na trávniky (stroje); hrabacie stroje (hrabačky); zariadenia na hnojenie.

35 - Administratívne spracovanie obchodných objednávok; obchodné alebo podnikateľské informácie; poradenstvo v obchodnej činnosti; odborné obchodné alebo podnikateľské poradenstvo.

37 - Autoservisy (údržba, opravy a tankovanie); údržba a opravy motorových vozidiel; oprava opotrebovaných alebo poškodených strojov; inštalácia, údržba a opravy strojov; umývanie dopravných prostriedkov.

(540) TEAM AGRO

(731) Karsay Peter, S. H. Vajanského 54, 940 79 Nové Zámky, SK; Prezmetsky Radovan, Hlavná 167/6, 945 04 Komárno, SK;

(740) Moravčík Marcel, Mgr., Bratislava, SK;

(210) 962-2013

(220) 3.6.2013

10(511) 36, 37

(511) 36 - Prenájom bytov; finančné informácie; finančné poradenstvo; informácie o poistení; finančné konzultačné služby; oceňovanie, odhady nehnuteľností; prenájom nehnuteľností; správa nehnuteľností; sprostredkovateľská činnosť s nehnuteľnosťami; prenájom kancelárskych priestorov; realitné kancelárie.

37 - Utesňovanie budov; stavebníctvo; stavebný dozor.

(540)



(591) červená, modrá, čierna, žltá

(731) CORWIN CAPITAL, a.s., Palisády 47, 811 06 Bratislava, SK;

(210) 963-2013

(220) 3.6.2013

10(511) 35, 41

(511) 35 - Administratívna správa hotelov; administratívne spracovanie obchodných objednávok; aktualizovanie reklamných materiálov; analýzy nákladov; aranžovanie výkladov; príprava a vyhotovenie daňových priznaní; dražby; fakturácia; fotokopírovacie služby; grafická úprava tlačovín na reklamné účely; hospodárske, ekonomické predpovede; kancelárie zaoberajúce sa dovozom a vývozom; komerčné informačné kancelárie; kopírovanie alebo rozmnožovanie dokumentov; lepenie plagátov; maloobchodné alebo veľkoobchodné služby s farmaceutickými, zverolekárske a zdravotníckymi prípravkami a s lekárske potrebami; marketing; marketingové štúdie; organizovanie módnych prehliadok na účely podpory predaja; príprava miezd a výplatných listín; nábor zamestnancov; analýzy nákupných a veľkoobchodných cien; obchodná správa licencií výrobkov a služieb pre tretie osoby; obchodné alebo podnikateľské informácie; poskytovanie obchodných alebo podnikateľských informácií; odborné obchodné alebo podnikateľské poradenstvo; obchodné alebo podnikové audity (revízia účtov); obchodné informácie a rady spotrebiteľom; obchodné odhady; obchodný alebo podnikateľský prieskum; obchodný alebo podnikateľský výskum; obchodný manažment a podnikové poradenstvo; obchodný manažment v oblasti umenia; obchodný manažment pre športovcov; odborné posudky efektívnosti podnikov; odkazovacie telefónne služby (pre neprítomných predplatiteľov); organizovanie komerčných alebo reklamných veľtrhov; organizovanie komerčných alebo reklamných výstav; organizovanie výstav na komerčné alebo reklamné účely; personálne poradenstvo; písanie na stroji; služby poskytované pri sťahovaní podnikov; podpora predaja (pre tretie osoby); pomoc pri riadení obchodnej činnosti; pomoc pri riadení obchodných alebo priemyselných podnikov; poradenstvo pri vedení podnikov; poradenstvo v obchodnej činnosti; predplatné telekomunikačných služieb (pre tretie osoby); predvádzanie (služby modeliek) na reklamné účely a podporu predaja; predvádzanie tovaru; prehľad tlače (výstrižkové služby); služby týkajúce sa premiestňovania prevádzok a podnikov; prenájom fotokopírovacích strojov; prenájom kancelárskych strojov a zariadení; prenájom predajných automatov; prenájom reklamného času v komunikačných médiách; prenájom reklamných materiálov; prenájom reklamných plôch; prepisovanie; prezentácia výrobkov v ko-

munikačných médiách pre maloobchod; prieskum trhu; prieskum verejnej mienky; príprava inzertných stĺpcov; public relations; reklama; online reklama na počítačovej komunikačnej sieti; reklamné agentúry; zásielkové reklamné služby; uverejňovanie reklamných textov; reprografia dokumentov; poradenské služby v oblasti obchodného alebo podnikateľského riadenia; rozhlasová reklama; rozširovanie reklamných alebo inzertných oznamov; rozširovanie reklamných materiálov zákazníkom (letáky, prospekty, tlačoviny, vzorky); rozširovanie vzoriek tovarov; sekretárske služby; služby outsourcingu; služby porovnávania cien; služby predplácania novín a časopisov (pre tretie osoby); spracovanie textov; správa počítačových súborov; sprostredkovateľne práce; stenografia; štatistické kompilácie; telemarketingové služby; televízna reklama; psychologické testovanie na účely výberu zamestnancov; tvorba reklamných filmov; účtovníctvo; zostavovanie výpisov z účtov; vedenie účtovných kníh; výber zamestnancov pomocou psychologických testov; vydávanie reklamných alebo náborových textov; vyhľadávanie informácií v počítačových súboroch (pre zákazníkov); vyhľadávanie sponzorov; vylepovanie plagátov; zásobovacie služby pre tretie osoby (nákup tovarov a služieb pre iné podniky); zbieranie údajov do počítačových databáz; zoradovanie údajov v počítačových databázach.

41 - Akadémie (vzdelávanie); cirkusy; praktické cvičenie (ukážky); detské škôlky; diskotéky (služby); divadelné predstavenia; drezúra zvierat; elektronická edičná činnosť v malom (DTP služby); služby v oblasti estrád; prenájom filmových premietaciek a ich príslušenstva; filmové štúdiá; prenájom filmov; fitness kluby; formátovanie textov, nie na reklamné účely; fotografická reportáž; fotografovanie; fotografovanie na mikrofilm; poskytovanie služieb golfových ihrísk; gymnastický výcvik; hazardné hry; hudobná tvorba; hudobné skladateľské služby; informácie o možnostiach rekreácie; informácie o možnostiach zábavy; informácie o výchove a vzdelávaní; internátne školy; kaligrafické služby; prevádzkovanie kasín; služby v kempingoch so športovým programom; výchovno-zábavné klubové služby; knižnice (požičovne kníh); služby putovných knižníc; koncertné siene, sály; korešpondenčné kurzy; korešpondenčné vzdelávacie kurzy; koučovanie (školenie); kurzy telesného cvičenia; meranie času na športových podujatiach; modelingové služby pre umelcov; organizovanie módnych prehliadok na zábavné účely; služby múzeí (prehliadky, výstavy); služby nahrávacích štúdií; nahrávanie videopások; nočné kluby; odborné preškolenie; organizovanie a vedenie kolokvií; organizovanie a vedenie koncertov; organizovanie a vedenie konferencií; organizovanie a vedenie kongresov; organizovanie a vedenie seminárov; organizovanie a vedenie sympózií; organizovanie a vedenie tvorivých dielní (výučba); organizovanie kultúrnych alebo vzdelávacích výstav; organizovanie lotérií; organizovanie plesov; organizovanie predstavení (manažérske služby); organizovanie súťaží (vedomostných alebo zábavných); organizovanie súťaží krásy; organizovanie športových súťaží; organizovanie živých

vystúpení; služby orchestrov; zábavné parky; písanie textov (okrem reklamných); plánovanie a organizovanie večierkov; poradenstvo pri voľbe povolania (poradenstvo v oblasti výchovy a vzdelávania); online poskytovanie počítačových hier (z počítačových sietí); poskytovanie elektronických publikácií online (bez možnosti kopírovania); postsynchronizácia, dabing; tlmočenie posunkovej reči; požičovanie filmových premiatáčiek a príslušenstva; požičovanie hračiek; požičovanie kinematografických filmov; požičovanie potápačského výstroja; požičovanie športového výstroja (s výnimkou dopravných prostriedkov); požičovanie videopások; požičovne kníh (kníhnice); praktický výcvik (ukážky); služby poskytované prázdninovými táborami (zábava); výroba divadelných alebo iných predstavení; prekladateľské služby; prenájom audio-nahrávok; prenájom audioprístrojov; prenájom dekorácií; prenájom divadelných dekorácií; prenájom kinematografických filmov; prenájom osvetľovacích prístrojov do divadelných sál a televíznych štúdií; prenájom potápačského výstroja; prenájom rozhlasových a televíznych prijímačov; prenájom športových plôch; prenájom štadiónov; prenájom tenisových kurtov; prenájom videokamier; prenájom videorekordérov; prenájom vybavenia herní; prevádzkovanie karaoke; prevádzkovanie kinosál; prevádzkovanie priestorov s hracími automatmi; prevádzkovanie športových zariadení; produkcia filmov s výnimkou reklamných; redigovanie scenárov; poskytovanie zariadení na oddych a rekreáciu; reportérske služby; rezervácia vstupeniek; rozhlasová zábava; výroba rozhlasových a televíznych programov; skúšanie, preskúšavanie (pedagogická činnosť); služby diskdžokejov; služby osobných trénerov (fitnes cvičenie); strihanie videopások; školenie; školské služby (vzdelávanie); služby športovísk; prenájom športového výstroja (s výnimkou dopravných prostriedkov); prenájom štadiónov; telesné cvičenie; televízna zábava; zverejňovanie textov (okrem reklamných); titulkovanie; tlmočnicke služby; tvorba divadelných alebo iných predstavení; tvorba rozhlasových a televíznych programov; tvorba videofilmov; organizovanie a plánovanie večierkov; nahrávanie na videopásky; prenájom videopások; predaj vstupeniek na zábavné predstavenia; online vydávanie kníh a časopisov v elektronickej forme; vydávanie kníh; vydávanie textov s výnimkou reklamných alebo náborových; náboženská výchova; vyučovanie, vzdelávanie; vzdelávacie služby; zábava; zábavné parky; služby zologických záhrad; prenájom zvukových nahrávacích zariadení; živé predstavenia.

(540)



(731) TOP CENTRUM, o.z., Turmianska 3099/5, 851 07 Bratislava - Petržalka, SK;

(210) 966-2013

(220) 3.6.2013

10(511) 35, 37, 41

(511) 35 - Aktualizovanie reklamných materiálov, grafická úprava tlačovín na reklamné účely, vydávanie reklamných alebo náborových textov.

37 - Stavebné informácie v oblasti strechárskej problematiky, stavebné informácie, stavebné poradenstvo.

41 - Akadémie (vzdelávanie), informácie o výchove a vzdelávaní (v oblasti odbornej strechárskej problematiky), vydávanie kníh v oblasti odbornej strechárskej problematiky, organizovanie a vedenie konferencií na odborné témy v strechárskej problematike, organizovanie a vedenie kongresov na odborné témy v strechárskej problematike, koučovanie (školenie), odborné preškolenie, organizovanie a vedenie konferencií, organizovanie a vedenie kongresov, organizovanie a vedenie seminárov, organizovanie a vedenie sympózií, organizovanie a vedenie tvorivých dielní (výučba), organizovanie kultúrnych alebo vzdelávacích výstav v oblasti odbornej strechárskej problematiky, organizovanie súťaží (vedomostných alebo zábavných), poradenstvo pri voľbe povolania (poradenstvo v oblasti výchovy a vzdelávania), organizovanie a vedenie seminárov na odborné témy v strechárskej problematike, skúšanie, preskúšavanie (pedagogická činnosť), organizovanie a vedenie sympózií v oblasti odbornej strechárskej problematiky, školenie, školské služby (vzdelávanie), vydávanie kníh, vyučovanie, vzdelávanie, vzdelávacie služby.

(540)



(591) čierna, sivá, oranžová, červená

(731) Cech strechárov Slovenska, Ivanská cesta 27, 821 04 Bratislava, SK;

(210) 969-2013

(220) 3.6.2013

10(511) 34

(511) 34 - Surový tabak, alebo tabakové výrobky vrátane cigariet, fajkový tabak, žuvací tabak, šňupací tabak, tabakové náhradky (nie na lekárske účely), fajčiarske potreby vrátane cigaretového papiera a cigaretových náustkov, cigaretové filtre, tabakové dózy, puzdrá na cigarety a popolíniky nie z drahých kovov, ich zliatin alebo nimi pokovované, vreckové strojčeky na krútenie cigariet, zapalovače a zápalky.

(540)



- (591) červená, zlatá, čierna, biela
(731) ZOK Trading s.r.o., Rovienka 1284/1, 985 05 Kokava nad Rimavicou, SK;

(210) 979-2013

(220) 18.7.2013

10(511) 42

- (511) 42 - Archeologické expertízy; archeologický výskum.

(540)



- (591) fialová, žltá, modrá, zelená, čierna
(731) VIA MAGNA s.r.o., Nábřežná 2, 038 61 Vrútky, SK;

(210) 980-2013

(220) 18.7.2013

10(511) 42

- (511) 42 - Archeologické expertízy; archeologický výskum.

(540) VIA MAGNA, s.r.o.

- (731) VIA MAGNA s.r.o., Nábřežná 2, 038 61 Vrútky, SK;

(210) 986-2013

(220) 5.6.2013

10(511) 9, 35, 42

- (511) 9 - Prístroje na nahrávanie, prenos a reprodukciu zvuku alebo obrazu, magnetické nosiče údajov, záznamové disky, kompaktné disky, disky DVD a ostatné nosiče digitálnych záznamov, počítačové programy.

35 - Obchodný manažment, obchodná administratíva, kancelárske práce.

42 - Vedecké a technologické služby a s nimi súvisiaci výskum a projektovanie, priemyselné analýzy a priemyselný výskum, navrhovanie a vývoj počítačového hardvéru a softvéru.

(540)



- (591) modrá, zelená
(731) SECORAMA s.r.o., Kresánkova 7/B, 841 05 Bratislava, SK;

(210) 994-2013

(220) 6.6.2013

10(511) 16, 18, 25, 35, 39, 41, 44

- (511) 16 - Baliaci papier; brožúry; časopisy (periodiká), etikety s výnimkou textilných; fólie (plastové) na balenie; kancelárske potreby s výnimkou nábytku; obaly (papiernický tovar); perá (kancelárske potreby); písacie potreby; plagáty; puzdrá na perá, peračníky; puzdrá na písacie potreby; reklamné tabule z papiera, kartónu alebo lepenky; samolepky pre domácnosť a na kancelárske účely; tlačoviny; vľajky (papierové).

18 - Kľúčenky (puzdrá na kľúče); puzdrá na navštívenky; vrecká a tašky na balenie (kožené).

25 - Čiapky; košeľe; obuv; odevy; šatky, šály; športové tričká; dresy; tielka, tričká.

35 - Obchodné alebo podnikateľské informácie; obchodné alebo podnikateľské poradenstvo; prezentácia výrobkov v komunikačných médiách pre maloobchod; marketing; organizovanie výstav na komerčné alebo reklamné účely; prieskum trhu; reklama; reklama (on-line) na počítačovej komunikačnej sieti; vydávanie reklamných alebo náborových textov; rozširovanie reklamných materiálov a aktualizácia reklamných materiálov zákazníkom; rozhlasová reklama; televízna reklama.

39 - Poskytovanie informácií týkajúcich sa distribúcie farmaceutických prípravkov; distribúcia tovarov; informácie o skladovaní.

41 - Výchova a vzdelávanie v oblasti medicíny, zdravotnej starostlivosti a životného štýlu; nakladateľská a vydavateľská činnosť.

44 - Farmaceutické poradenstvo; poskytovanie lekárskejších a farmaceutických informácií vo všetkých médiách; poskytovanie informácií vo vzťahu k technológiám pri výrobe farmaceutických prípravkov.

(540)



- (591) tmavozelená, svetlozelená, sivá
(731) PHOENIX Zdravotnícke zásobovanie, a. s., Pribylinská 2/A, 831 04 Bratislava, SK;

(210) 995-2013

(220) 6.4.2012

10(511) 3

- (511) 3 - Mydlá; voňavky, éterické oleje, prípravky na starostlivosť o telo, prípravky na čistenie zubov, dezodoranty, krémy a mlieka na opaľovanie, prípravky po opaľovaní, krémy a samoopaľovacie mlieka; krémy na holenie a prípravky po holení; prípravky na starostlivosť o vlasy a vlasové kon-

dicionéry, šampóny, balzamy a gély na vlasy; prípravky na umývanie tváre, krémy na tvár, teľové krémy a oleje, prípravky na intímnu hygienu, mastencový prášok (toaletný púder), prípravky na líčenie, lesky na nechty, laky na nechty a odlakovač na nechty, peny do kúpeľa a sprchové gély.

(540)

Intesa

(641) 010791804, 6.4.2012

(731) MIRATO S.P.A., Strada Provinciale Est Sesia, I-28064 Landiona (Novara), IT;

(210) 996-2013

(220) 5.6.2013

10(511) 12, 35, 37

(511) 12 - Zabezpečovacie poplašné zariadenia proti odcudzeniu vozidiel, poľnohospodárskej a stavebnej techniky; alarmy proti krádeži vozidiel, poľnohospodárskej a stavebnej techniky; bezpečnostné alarmy do vozidiel; výstražné poplašné zariadenia zabráňujúce odcudzeniu vozidiel, poľnohospodárskej a stavebnej techniky; elektrické zariadenia proti krádeži vozidiel; zabezpečovacie zariadenia proti odcudzeniu vozidiel, poľnohospodárskej a stavebnej techniky; dopravné prostriedky na pohyb po zemi, vode, vo vzduchu a po koľajniciach; nákladné autá; traktory; domiešavače; dreziny, vozíky; manipulačné vozíky; zdvižné vozíky; trojkolky, trojkolesové vozíky; vlečné vozidlá, ťahače; motory pozemných vozidiel; prevodové hriadele do pozemných vozidiel; brzdy vozidiel; prevodovky do pozemných vozidiel; spojky pozemných vozidiel; voľnobežky do pozemných vozidiel; tlmiace pružiny do dopravných prostriedkov; brzdové obloženie do dopravných prostriedkov; kolesá vozidiel; pneumatiky na vozidlá; náboje kolies automobilov; súkolesia pozemných vozidiel; ťažné zariadenia vozidiel; čelné sklá; nápravy vozidiel; nárazníky vozidiel; kapoty na vozidlá; karosérie dopravných prostriedkov; dvere na dopravné prostriedky; volanty vozidiel; kľukové skrine (časti pozemných vozidiel, okrem motorov); húsenicové pásy na traktory; sklápacie zadné steny nákladných vozidiel (časti pozemných vozidiel); vyklápače (časti nákladných automobilov); spojleky na vozidlá; spätné zrkadlá; smerovky na dopravné prostriedky; signalizačné zariadenia pri spätnom chode automobilov; spojovacie tyče pre pozemné vozidlá (nie časti motorov); závažie na vyváženie kolies vozidiel; torzné tyče vozidiel; stúpadlá (na vozidlá); protišmykové reťaze, snehové reťaze; vozidlá; pozemné, vzdušné alebo vodné dopravné prostriedky.

35 - Reklama; reklamné služby; on-line reklama na počítačovej komunikačnej sieti; vydávanie a aktualizovanie reklamných alebo náborových materiálov; rozširovanie reklamných materiálov zákazníkom (letáky, prospekty, tlačoviny); rozširovanie vzoriek tovarov na reklamné účely; marketing; marketingové štúdie; organizovanie výstav na reklamné a obchodné účely; podpora predaja pre tretie osoby; organizovanie reklam-

ných a obchodných predvádzacích akcií na propagáciu výrobkov a služieb; odborné obchodné alebo podnikateľské poradenstvo; obchodné odhady; služby porovnávanie cien; obchodná administratíva; kancelárske práce; administratívne spracovanie obchodných objednávok; kompilácia matematických alebo štatistických údajov; grafická úprava tlačovín na reklamné účely; vyhľadávanie informácií v počítačových súboroch (pre zákazníkov); zbieranie a zoraďovanie údajov do počítačových databáz; prieskum trhu; prieskum verejnej mienky; analýzy nákladov; fakturácia; fotokopírovacie služby; obchodné informácie a rady spotrebiteľom; maloobchodné a veľkoobchodné služby s alarmami, imobilizérmi a zabezpečovacími zariadeniami do vozidiel, poľnohospodárskej a stavebnej techniky; maloobchodné a veľkoobchodné služby s tovarmi uvedenými v triede 12 tohto zoznamu; zhromažďovanie rôzneho tovaru (okrem dopravy), najmä už uvedeného tovaru pre tretie osoby umožňujúce spotrebiteľom, aby si prezreli a zakúpili tovar prostredníctvom katalógov, korešpondenčného (zásilkového) predaja, prostredníctvom internetu, teleshopingu alebo prostredníctvom iných komunikačných médií; obchodné sprostredkovanie služieb uvedených v triede 37 tohto zoznamu; poskytovanie rád a informácií o uvedených službách prostredníctvom komunikačných médií, elektronickej pošty, SMS správ, počítačových sietí a internetu alebo verbálne.

37 - Inštalácia bezpečnostných zariadení do vozidiel, poľnohospodárskej a stavebnej techniky; inštalácia bezpečnostných systémov do vozidiel, poľnohospodárskej a stavebnej techniky; inštalácia a opravy poplašných systémov pri vlamaní do vozidiel, poľnohospodárskej a stavebnej techniky; inštalácia alarmov do vozidiel, poľnohospodárskej a stavebnej techniky; údržba a opravy bezpečnostných alarmov vozidiel, poľnohospodárskej a stavebnej techniky; inštalácia poplašných zariadení; inštalácia príslušenstva a doplnkov do vozidiel; inštalácia, údržba a opravy strojov; inštalácia častí vozidiel; nastavenie vozidiel; inštalácia zámkov do vozidiel, poľnohospodárskej a stavebnej techniky; opravy elektronických zariadení; renovácia elektroinštalácie; autoopravovne (údržba, opravy a tankovanie); autoservisy (údržba, opravy a tankovanie); mazanie vozidiel; protihrdzová úprava; ošetrovanie vozidiel protikoróznymi nátermi; údržba a opravy motorových vozidiel; umývanie dopravných prostriedkov; čistenie motorových pozemných vozidiel; klampiarstvo a inštalatérstvo; prenájom stavebných strojov a zariadení; oprava opotrebovaných alebo poškodených strojov; oprava opotrebovaných alebo poškodených motorov; inštalácia a opravy antén; odrušovanie elektrických prístrojov a zariadení; aplikovanie bezpečnostných fólií na zasklené povrchy; poskytovanie rád a informácií o uvedených službách prostredníctvom komunikačných médií, elektronickej pošty, SMS správ, počítačových sietí a internetu alebo verbálne.

(540) **VAM**

(731) Vámoš Richard, Dolná Seč 217, 935 31 Dolná Seč, SK;

(740) Porubčan Róbert, Ing., Ivanka pri Dunaji, SK;

(210) 997-2013

(220) 6.6.2013

10(511) 37, 41, 44

(511) 37 - Stavebné poradenstvo pred realizáciou stavby; stavebné poradenstvo po dokončení stavby; poskytovanie stavebných Informácií; stavebná činnosť; prenájom stavebných strojov a zariadení; prípravné práce k realizácii stavby; údržba vozidiel bez zásahu do motorickej časti vozidla; čistenie ciest; čistenie exteriérov budov; čistenie interiérov budov.

41 - Formátovanie textov, nie na reklamné účely; fotografická reportáž; informácie o možnostiach zábavy; informácie o výchove a vzdelávaní; vydávanie kníh a tlačovín; vzdelávanie; organizovanie a vedenie konferencií; organizovanie a vedenie kongresov; organizovanie a vedenie seminárov; organizovanie a vedenie školení; organizovanie a vedenie kultúrnych alebo vzdelávacích výstav.

44 - Údržba trávnikov; liečenie stromov; úprava zelene po realizácii stavby; zalesňovanie; starostlivosť o dreviny.

(540) Bratislava Otvorene

(731) Blackstorm Group s.r.o., Panenská 24, 811 03 Bratislava, SK;

(210) 998-2013

(220) 7.6.2013

10(511) 39, 41, 43

(511) 39 - Preprava; balenie a skladovanie tovaru; organizovanie ciest.

41 - Výchove; vzdelávanie; zábava; športová a kultúrna činnosť.

43 - Stravovacie služby; prechodné ubytovanie.

(540)

(731) Andriskin Monika, Mgr., Hlavná 67/64, 929 01 Veľké Dvorníky, SK;

(210) 999-2013

(220) 7.6.2013

10(511) 39, 41

(511) 39 - Organizovanie turistických vychádzok a výstupov.

41 - Organizovanie športových a kultúrnych podujatí.

(540)

(731) KLUB RYSY POPRAD - VYSOKÉ TATRY, Jahodná 3304/11, 058 01 Poprad, SK;

(210) 1001-2013

(220) 7.6.2013

10(511) 21, 30, 43

(511) 21 - Nádoby na ľad; poháre, šálky, hrnčeky na pitie; kávové súpravy (stolový riad); pivo poháre; poháriky papierové alebo z plastických hmôt; porcelán; sklenené poháre; tanieri.

30 - Čokoláda; káva; kávové nápoje; kávové príchute; kávovinové náhradky; keksy; ľadový čaj; nápoje na báze čajov; sendviče; sušienky, keksy.

43 - Služby barov; bufety (rýchle občerstvenie); hotelierske služby; kaviarne; motely; penzióny; poskytovanie hotelového ubytovania; reštaurácie (jedálne); samoobslužné reštaurácie; turistické ubytovne; cukrárne, pohostinské služby; vínotéky; pivárne, kokteil bar.

(540)

(591) zelená, hnedá, biela

(731) Stargood s. r. o., Černyševského 40-46, 851 01 Bratislava, SK;

(210) 1003-2013

(220) 7.6.2013

10(511) 1, 16, 24

(511) 1 - Syntetické materiály na absorpciu oleja; chemické prípravky na čistenie vody; filtračné materiály (minerálne látky); filtračné materiály (plastické látky v surovom stave); chemické odľučovače oleja; chemikálie pre priemysel, vedu, fotografie, poľnohospodárstvo, záhradníctvo, lesníctvo; nespracované umelé živice, nespracované plasty; chemické prípravky na čistenie oleja; pôdne hnojivá; zmesi do hasiacich prístrojov; prípravky na kalenie a zváranie kovov; chemické látky na konzervovanie potravín; triesloviny; lepidlá a spojivá pre priemysel.

16 - Papier, lepenka a výrobky z týchto materiálov, ktoré nie sú zahrnuté v iných triedach; tlačiarenské výrobky; knihárske potreby; fotografie; papiernický tovar a písacie potreby; lepidlá na kancelárske účely alebo pre domácnosť; potreby pre umelcov; maliarske štetce; písacie stroje a kancelárske potreby okrem nábytku; učebné a vyučovacie pomôcky okrem prístrojov; plastové obaly, ktoré nie sú zahrnuté v iných triedach; tlačiarenské typy, štočky.

24 - Textilie a textilné výrobky, ktoré nie sú zahrnuté v iných triedach; posteľná bielizeň; obrusy.

(540) REOSORB

(731) REO AMOS SLOVAKIA, s. r. o., Rybničná 38S/10595, 831 07 Bratislava, SK;

(210) 1004-2013

(220) 7.6.2013

10(511) 9, 16, 35, 41

(511) 9 - Knihy a časopisy nahrané na nosičoch dát; dáta zaznamenané elektronicky; stiahnuteľné elektronické publikácie; elektronické čítačky kníh.

16 - Tlačoviny, knihy, brožované knihy, brožúry, brožúrky, časopisy, katalógy, prospekty, plagáty, pútače, kalendáre, pohľadnice, periodické a neperiodické publikácie nie na reklamné účely; fotografie; kancelárske potreby; papiernický tovar; papier; kartón; lepenka a výrobky z týchto materiálov; výrobky z papiera, obtačky, maľovanky, vystrihovačky; obalové materiály (papiernický tovar), obálky, baliaci papier; školské potreby; vzdelávacie a učebné potreby a pomôcky okrem prístrojov.

35 - Maloobchodná a veľkoobchodná činnosť s tovarmi uvedenými v triedach 9 a 16 vrátane poskytovania uvedených služieb prostredníctvom internetu; zhromažďovanie a prezentácia tovarov uvedených v triedach 9 a 16 pre tretie osoby (okrem dopravy) s cieľom umožniť zákazníkovi, aby si mohli tieto výrobky pohodlne prehliadať, vyhľadávať a nakupovať, a to najmä prostredníctvom webových stránok, internetu, mobilných aplikácií, prostredníctvom maloobchodných predajní, veľkoobchodných predajní, prostredníctvom katalógového predaja, elektronickými prostriedkami alebo prostredníctvom telenákupu; reklama, reklamná a propagačná činnosť, online reklama na počítačovej sieti; vydávanie a rozširovanie reklamných a inzertných oznamov a textov, aj prostredníctvom počítačovej siete; obchodné alebo podnikateľské informácie; prieskum trhu; podpora predaja pre tretie osoby; odborné obchodné poradenstvo; vyhľadávanie informácií v počítačových súboroch pre zákazníkov, služby porovnávania cien, organizovanie komerčných alebo reklamných výstav a veľtrhov.

41 - Vydavateľská činnosť s výnimkou vydávania reklamných textov, vydávanie periodických a neperiodických publikácií s výnimkou reklamných, vydávanie kníh a časopisov, vydávanie kníh a časopisov nahraných na nosičoch dát, vydávanie elektronických kníh a časopisov online; elektronická edičná činnosť; športová a kultúrna činnosť, zábava, organizovanie športových, vedeckých a zábavných podujatí a súťaží; vzdelávanie, organizovanie a vedenie konferencií, kongresov a seminárov; požičiavanie kníh, časopisov, kníh a časopisov nahraných na nosičoch dát; informácie o knižných novinkách; informácie o podujatiach v oblasti literatúry; recenzie knižných titulov.

(540)



(591) čierna, sivá, žltá

(731) UniKnihy.sk, s.r.o., Hurbanova 595/23, 934 01 Levice, SK;

(740) ŽOVICOVÁ & ŽOVIC IP, s.r.o., Bratislava, SK;

(210) 1008-2013

(220) 10.6.2013

10(511) 5

(511) 5 - Farmaceutické výrobky.

(540)



(591) modrá, oranžová, sivá

(731) SANOFI, 54 rue La Boétie, 75008 Paris, FR;

(740) ŽOVICOVÁ & ŽOVIC IP, s.r.o., Bratislava, SK;

(210) 1011-2013

(220) 11.6.2013

10(511) 6, 9, 10, 12, 16, 39, 40

(511) 6 - Kovové materiály ako odpad; kovové stavebné materiály ako odpad; kovové nádoby nezahrnuté v iných triedach; kovové nádrže; kovové kontajnery; kovové cisterny; železný šrot; farebné kovy; drôty s výnimkou elektrických; drôtené pletivo; kovové koľajnice; kovové laná; kovové lešenia; oceľové pásy; oceľové rúry; oceľové rúrky; oceľové stožiare; oceľový plech; kovové odkvapové rúry; kovové odkvapové žľaby; kovové okná; kovové piliny; kovové pletivo; kovové ploty; kovové železničné podvaly; kovové poklopy; kovové pomníky; kovové potrubia; kovové okenné rámy; kovové rebričky; kovové reťaze; kovové rošty; kovové rúry; kovové schodíky; kovové schodiská; kovové schránky; kovové prenosné stavby; kovové stavebné obklady; kovové stožiare; kovové strešné krytiny; kovové sudy; kovové tyče; kovové zárubne; cestné zvodidlá z kovu; drobný železiarsky tovar.

9 - Elektroodpad z chladničiek; elektroodpad z práčok; elektroodpad, a to hasiace prístroje, televízory, počítače, monitory, elektrické káble, koaxiálne káble, žehličky, autobaterie, izolovaný medený drôt, neónové reklamy, plášte elektrických káblov, periférne zariadenia počítačov, polovodiče, rozvodné skrine, spínacie skrine, skrinové rozvádzače, reklamné svetelné tabule, telefónne drôty a elektrické vodiče.

10 - Špeciálne nádoby na lekárske odpad; nádoby na chirurgické a lekárske nástroje.

12 - Automobilový odpad, a to automobilové pneumatiky, motocyklové pneumatiky a bicyklové pneumatiky.

16 - Firemné listiny; papiernický tovar; papierové propagačné materiály; informačné brožúry; katalógy; kalendáre; tlačivá; papierové vrecia na odpad; plastové vrecia na odpad; odpadový papier na recykláciu.

39 - Preprava a skladovanie odpadu; prenájom skladovacích kontajnerov; kontajnerová preprava odpadu; kamiónová nákladná doprava; prenájom skladísk; prepravné služby; skladovanie; služby v doprave a preprave; sprostredkovanie prepravy.

40 - Zber odpadu; likvidácia odpadu; spracovanie odpadu; recyklácia odpadu; spaľovanie odpadu; triedenie odpadu a recyklovateľného materiálu; pilenie; dekontaminácia nebezpečných odpadov.

(540)



ZBERNÝ DVOR

- (731) MEPS s.r.o., Zlaté Pole 67/17, 044 20 Malá Ida, SK;
 (740) Gruber Dalibor, Ing., Košice, SK;

(210) 1013-2013

(220) 12.6.2013

10(511) 32

- (511) 32 - Energetické nápoje; nealkoholické perlivé energetické nápoje.

(540)

BULLDOG
Energy Drink

- (731) BULLDOG ENERGY DRINK LTD, 11-12 Fretrade House, Lowther Road, HA7 1EP Stanmore, GB;

(210) 1014-2013

(220) 12.6.2013

10(511) 30, 32, 33

- (511) 30 - Nealkoholické nápoje na báze čaju; nealkoholické extrakty z čaju a bylín.

32 - Nealkoholické nápoje; nealkoholické výťažky z ovocia; nealkoholické aperitívy; príchuť na výrobu nealkoholických nápojov; sirupy na výrobu nápojov; stolové vody, vody ako nápoje; ovocné a zeleninové šťavy a džúsy; pivo; prášky na prípravu šumivých nápojov.

33 - Alkoholické nápoje okrem piva; víno; brandy; alkoholické koktaily; destilované nápoje; alkoholické extrakty; likéry a pálenky; liehoviny; alkoholické extrakty z čaju a bylín.

(540) LET'S BECOME FRIENDS

- (731) KARLOFF, s. r. o., M. R. Štefánika 18, 919 43 Cífer, SK;

(740) Belička Ivan, Ing., Banská Bystrica, SK;

(210) 1015-2013

(220) 12.6.2013

10(511) 30, 32, 33

- (511) 30 - Nealkoholické nápoje na báze čaju; nealkoholické extrakty z čaju a bylín.

32 - Nealkoholické nápoje; nealkoholické výťažky z ovocia; nealkoholické aperitívy; príchuť na výrobu nealkoholických nápojov; sirupy na výrobu nápojov; stolové vody, vody ako nápoje; ovocné a zeleninové šťavy a džúsy; pivo; prášky na prípravu šumivých nápojov.

33 - Alkoholické nápoje okrem piva; víno; brandy; alkoholické koktaily; destilované nápoje; alkoholické extrakty; likéry a pálenky; liehoviny; alkoholické extrakty z čaju a bylín.

(540) STAŇME SA PRIATEĽMI

- (731) KARLOFF, s. r. o., M. R. Štefánika 18, 919 43 Cífer, SK;

(740) Belička Ivan, Ing., Banská Bystrica, SK;

(210) 1018-2013

(220) 12.6.2013

10(511) 32, 35

- (511) 32 - Nealkoholické nápoje; kolové nápoje; stolové vody; sytená voda; sódová voda; energetické nápoje; citronády; hroznový mušt (nealkoholický); jablkový džús (nealkoholický); nealkoholický koktail; prípravky na výrobu minerálnych vôd; mušty; nápoje z nealkoholických štiav; nealkoholické výťažky z ovocia; ovocné šťavy; nealkoholické nápoje z ovocných štiav; nealkoholické ovocné výťažky; paradajková šťava (nápoj); sirupy na výrobu malinoviek; sirupy na výrobu nápojov; sóda.

35 - Zásobovacie služby pre tretie osoby (nákup tovarov a služieb pre iné podniky); maloobchodné a veľkoobchodné služby s tovarmi uvedenými v triede 32.

(540)



(591) žltá, modrá

- (731) SENAPO, s. r. o., Priemyselná 280/39, 905 01 Senica, SK;

(740) Holakovský Štefan, Ing., Bratislava, SK;

(210) 1024-2013

(220) 13.6.2013

10(511) 33

- (511) 33 - Alkoholické nápoje vrátane destilátov s výnimkou piva.

(540) HERRADURA

- (731) BROWN-FORMAN CORPORATION, a Delaware corporation, 850 Dixie Highway, Louisville, Kentucky 40210-1091, US;

(740) Tomeš Pavol, Ing., Bratislava, SK;

(210) 1025-2013

(220) 13.6.2013

10(511) 33

- (511) 33 - Alkoholické nápoje vrátane destilátov s výnimkou piva.

(540) EL JIMADOR

- (731) BROWN-FORMAN CORPORATION, a Delaware corporation, 850 Dixie Highway, Louisville, Kentucky 40210-1091, US;

(740) Tomeš Pavol, Ing., Bratislava, SK;

(210) 1026-2013

(220) 13.6.2013

10(511) 1, 2, 39, 44

(511) 1 - Pôdne hnojivá.

2 - Maloobchodné služby s hnojivami; veľkoobchodné služby s hnojivami; poradenstvo z obchodnej činnosti; obchodný alebo podnikateľský prieskum; organizovanie komerčných alebo reklamných výstav; odborné obchodné poradenstvo; predvádzanie tovaru; rozširovanie a vydávanie reklamných materiálov, prospektov a tlačovín.

39 - Preprava; balenie a skladovanie tovaru.

44 - Poľnohospodárske a záhradnícke služby.

(540)

(731) Zamagro Plus, s. r. o., 1. mája 470/59, 061 01 Spišská Stará Ves, SK;

(740) Beňo & partners advokátska kancelária, s.r.o., Poprad, SK;

(210) 1027-2013

(220) 13.6.2013

10(511) 34

(511) 34 - Tabakové výrobky, surový alebo spracovaný tabak, cigarety, cigary, fajky, krátke cigary (cigarillos), tabak na ručné šúľanie cigariet, fajkový tabak, žuvací tabak, šnupavý tabak, kretky (klinčekové cigarety), snus, tabakové náhradky (nie na lekárske účely), fajčiarske potreby, cigaretový papier, cigaretové dutinky, cigaretové filtre, tabatierky, dózy na tabak, vrecúška na tabak, puzdrá na cigarety, popolníky, vreckové puzdrá na tabak a na šúľanie cigariet, zapaľovače, zápalky.

(540) MARCO POLO

(731) Tapro Trading s. r. o., Chotusická 1079, 286 01 Čáslav - Nové Město, CZ;

(740) G. Lehnert, k.s., Bratislava, SK;

(210) 1028-2013

(220) 13.6.2013

10(511) 16, 35, 41

(511) 16 - Papier, kartón, lepenka a výrobky z týchto materiálov, ktoré nie sú zahrnuté v iných triedach; tlačené periodické a neperiodické publikácie; tlačoviny; reklamné tlačoviny; brožúry; letáky, žreby; tikety, plagáty; kalendáre; prospekty; fotografie (tlačoviny); reklamné tlačoviny; pohľadnice.

35 - Reklamná a inzertná propagačná činnosť; on-line reklama na počítačovej komunikačnej sieti; rozhlasová a televízna reklama; vydávanie, aktualizovanie reklamných materiálov; zasielanie a rozširovanie reklamných materiálov (letáky, prospekty, tlačivá, vzorky) zákazníkom.

41 - Zábava, pobavenie; organizovanie a prevádzkovanie lotérií a stávkových hier; organizovanie lotérií a stávkových hier prostredníctvom internetu; organizovanie a prevádzkovanie hier

o peniaze; prevádzkovanie elektronickej žrebovej lotérie; organizovanie a prevádzkovanie spotrebiteľských lotérií; organizovanie a prevádzkovanie žrebových lotérií; organizovanie kurzových stávk; organizovanie kurzových stávk prostredníctvom internetu; organizovanie a prevádzkovanie doplnkových televíznych hier k lotériám; tvorba televíznych programov; organizovanie živých vystúpení; organizovanie zábavných a športových súťaží.

(540) DIAMANTOVÁ 7

(731) NIKÉ, spol. s r. o., Ilkovičova 34, 812 30 Bratislava, SK;

(740) Macejka Ľubomír, JUDr., Bratislava, SK;

(210) 1029-2013

(220) 13.6.2013

10(511) 16, 35, 41

(511) 16 - Papier, kartón, lepenka a výrobky z týchto materiálov, ktoré nie sú zahrnuté v iných triedach; tlačené periodické a neperiodické publikácie; tlačoviny; reklamné tlačoviny; brožúry; letáky, žreby; tikety, plagáty; kalendáre; prospekty; fotografie (tlačoviny); reklamné tlačoviny; pohľadnice.

35 - Reklamná a inzertná propagačná činnosť; on-line reklama na počítačovej komunikačnej sieti; rozhlasová a televízna reklama; vydávanie, aktualizovanie reklamných materiálov; zasielanie a rozširovanie reklamných materiálov (letáky, prospekty, tlačivá, vzorky) zákazníkom.

41 - Zábava, pobavenie; organizovanie a prevádzkovanie lotérií a stávkových hier; organizovanie lotérií a stávkových hier prostredníctvom internetu; organizovanie a prevádzkovanie hier o peniaze; prevádzkovanie elektronickej žrebovej lotérie; organizovanie a prevádzkovanie spotrebiteľských lotérií; organizovanie a prevádzkovanie žrebových lotérií; organizovanie kurzových stávk; organizovanie kurzových stávk prostredníctvom internetu; organizovanie a prevádzkovanie doplnkových televíznych hier k lotériám; tvorba televíznych programov; organizovanie živých vystúpení; organizovanie zábavných a športových súťaží.

41 - Zábava, pobavenie; organizovanie a prevádzkovanie lotérií a stávkových hier; organizovanie lotérií a stávkových hier prostredníctvom internetu; organizovanie a prevádzkovanie hier o peniaze; prevádzkovanie elektronickej žrebovej lotérie; organizovanie a prevádzkovanie spotrebiteľských lotérií; organizovanie a prevádzkovanie žrebových lotérií; organizovanie kurzových stávk; organizovanie kurzových stávk prostredníctvom internetu; organizovanie a prevádzkovanie doplnkových televíznych hier k lotériám; tvorba televíznych programov; organizovanie živých vystúpení; organizovanie zábavných a športových súťaží.

(540) VESELÉ ZVIERATKÁ

(731) NIKÉ, spol. s r. o., Ilkovičova 34, 812 30 Bratislava, SK;

(740) Macejka Ľubomír, JUDr., Bratislava, SK;

(210) 1030-2013

(220) 13.6.2013

10(511) 16, 35, 41

(511) 16 - Papier, kartón, lepenka a výrobky z týchto materiálov, ktoré nie sú zahrnuté v iných triedach; tlačené periodické a neperiodické publikácie; tlačoviny; reklamné tlačoviny; brožúry; letáky, žreby; tikety, plagáty; kalendáre; prospekty; fotografie (tlačoviny); reklamné tlačoviny; pohľadnice.

35 - Reklamná a inzertná propagačná činnosť; on-line reklama na počítačovej komunikačnej sieti; rozhlasová a televízna reklama; vydávanie, aktualizovanie reklamných materiálov; zasielanie a rozširovanie reklamných materiálov (letáky, prospekty, tlačivá, vzorky) zákazníkom.

35 - Reklamná a inzertná propagačná činnosť; on-line reklama na počítačovej komunikačnej sieti; rozhlasová a televízna reklama; vydávanie, aktualizovanie reklamných materiálov; zasielanie a rozširovanie reklamných materiálov (letáky, prospekty, tlačivá, vzorky) zákazníkom.

41 - Zábava, pobavenie; organizovanie a prevádzkovanie lotérií a stávkových hier; organizovanie lotérií a stávkových hier prostredníctvom internetu; organizovanie a prevádzkovanie hier o peniaze; prevádzkovanie elektronickej žrebovej lotérie; organizovanie a prevádzkovanie spotrebiteľských lotérií; organizovanie a prevádzkovanie žrebových lotérií; organizovanie kurzových stávk; organizovanie kurzových stávk prostredníctvom internetu; organizovanie a prevádzkovanie doplnkových televíznych hier k lotériám; tvorba televíznych programov; organizovanie živých vystúpení; organizovanie zábavných a športových súťaží.

(540) ZLATÁ POKLADNICA

(731) NIKÉ, spol. s r. o., Ilkovičova 34, 812 30 Bratislava, SK;

(740) Macejka Ľubomír, JUDr., Bratislava, SK;

(210) 1031-2013

(220) 13.6.2013

10(511) 16, 35, 41

(511) 16 - Papier, kartón, lepenka a výrobky z týchto materiálov, ktoré nie sú zahrnuté v iných triedach; tlačené periodické a neperiodické publikácie; tlačoviny; reklamné tlačoviny; brožúry; letáky, žreby, tikety, plagáty; kalendáre; prospekty; fotografie (tlačoviny); reklamné tlačoviny; pohľadnice.

35 - Reklamná a inzertná propagačná činnosť; on-line reklama na počítačovej komunikačnej sieti; rozhlasová a televízna reklama; vydávanie, aktualizovanie reklamných materiálov; zasielanie a rozširovanie reklamných materiálov (letáky, prospekty, tlačivá, vzorky) zákazníkom.

41 - Zábava, pobavenie; organizovanie a prevádzkovanie lotérií a stávkových hier; organizovanie lotérií a stávkových hier prostredníctvom internetu; organizovanie hier o peniaze; prevádzkovanie elektronickej žrebovej lotérie; organizovanie a prevádzkovanie spotrebiteľských lotérií; organizovanie a prevádzkovanie žrebových lotérií; organizovanie kurzových stávk; organizovanie kurzových stávk prostredníctvom internetu; organizovanie a prevádzkovanie doplnkových televíznych hier k lotériám; tvorba televíznych programov; organizovanie živých vystúpení; organizovanie zábavných a športových súťaží.

(540) OBJAV POKLAD

(731) NIKÉ, spol. s r. o., Ilkovičova 34, 812 30 Bratislava, SK;

(740) Macejka Ľubomír, JUDr., Bratislava, SK;

(210) 1032-2013

(220) 13.6.2013

10(511) 16, 35, 41

(511) 16 - Papier, kartón, lepenka a výrobky z týchto materiálov, ktoré nie sú zahrnuté v iných triedach; tlačené periodické a neperiodické publikácie; tlačoviny; reklamné tlačoviny; brožúry; letáky, žreby, tikety, plagáty; kalendáre; prospekty; fotografie (tlačoviny); reklamné tlačoviny; pohľadnice.

35 - Reklamná a inzertná propagačná činnosť; on-line reklama na počítačovej komunikačnej sieti; rozhlasová a televízna reklama; vydávanie, aktualizovanie reklamných materiálov; zasielanie a rozširovanie reklamných materiálov (letáky, prospekty, tlačivá, vzorky) zákazníkom.

41 - Zábava, pobavenie; organizovanie a prevádzkovanie lotérií a stávkových hier; organizovanie lotérií a stávkových hier prostredníctvom internetu; organizovanie a prevádzkovanie hier o peniaze; prevádzkovanie elektronickej žrebovej lotérie; organizovanie a prevádzkovanie spotrebiteľských lotérií; organizovanie a prevádzkovanie žrebových lotérií; organizovanie kurzových stávk; organizovanie kurzových stávk prostredníctvom internetu; organizovanie a prevádzkovanie doplnkových televíznych hier k lotériám; tvorba televíznych programov; organizovanie živých vystúpení; organizovanie zábavných a športových súťaží.

(540) BLESKOVÁ 50

(731) NIKÉ, spol. s r. o., Ilkovičova 34, 812 30 Bratislava, SK;

(740) Macejka Ľubomír, JUDr., Bratislava, SK;

(210) 1044-2013

(220) 17.6.2013

10(511) 35, 41, 43

(511) 35 - Reklamné služby, obchodný manažment, obchodná administratíva, kancelárske práce.

41 - Výchova, vzdelávanie, zábava, športová a kultúrna činnosť.

43 - Stravovacie služby, prechodné ubytovanie.

(540)



(591) zelená, modrá, biela

(731) SLÁVIA TRADE s. r. o., Františkánska 5, 040 01 Košice, SK;

(210) 1045-2013

(220) 17.6.2013

10(511) 35, 41, 43

(511) 35 - Reklamné služby, obchodný manažment, obchodná administratíva, kancelárske práce.

41 - Výchova, vzdelávanie, zábava, športová a kultúrna činnosť.

43 - Stravovacie služby, prechodné ubytovanie.

(540)



(591) červená, biela

(731) SLÁVIA TRADE s. r. o., Františkánska 5, 040 01 Košice, SK;

(210) 1046-2013

(220) 17.6.2013

10(511) 5, 35

(511) 5 - Bylinkové čaje na lekárske použitie; diétne látky upravené na lekárske účely; diétne nápoje na lekárske účely; diétne potraviny na lekárske účely; enzymatické prípravky na zverolekárske účely; enzymatické prípravky na lekárske účely; enzýmy na zverolekárske účely; enzýmy na lekárske účely; hojivé náplasti; liečivé korene; liečivé čaje; liečivé nápoje; liečivé rastliny; masti na lekárske účely; minerálne výživové doplnky; náplasti; náplasti na lekárske účely; posilňujúce prípravky, toniká; minerálne soli; vitamínové prípravky; výživové vlákniny; minerálne vody na lekárske účely; výživové doplnky; zverolekárske prípravky.

35 - Maloobchodné služby s bylinkovými čajmi na lekárske použitie, s diétnymi látkami upravenými na lekárske účely, s diétnymi nápojmi na lekárske účely, s diétnymi potravinami na lekárske účely, s enzymatickými prípravkami na zverolekárske účely, s enzymatickými prípravkami na lekárske účely, s enzýmami na zverolekárske účely, s enzýmami na lekárske účely, s hojivými náplastami, s liečivými koreňmi, s liečivými čajmi, s liečivými nápojmi, s liečivými rastlinami, s masťami na lekárske účely, s minerálnymi výživovými doplnkami, s náplastami, s náplastami na lekárske účely, s posilňujúcimi prípravkami, tonikami, s minerálnymi soľami, s vitamínovými prípravkami, s výživovými vlákninami, s minerálnymi vodami na lekárske účely, s výživovými doplnkami, so zverolekárske prípravkami; on-line reklama na počítačovej komunikačnej sieti; reklama; činnosti reklamnej agentúry; rozširovanie, vydávanie a aktualizovanie reklamných materiálov; zásielkové reklamné služby; uverejňovanie reklamných textov; inzertné činnosti.

(540)

(731) Triopharm s.r.o., Mudroňova 21, 040 01 Košice, SK;

(740) Gruber Dalibor, Ing., Košice, SK;

(210) 1047-2013

(220) 17.6.2013

10(511) 5, 16, 35

(511) 5 - Bylinkové čaje na lekárske použitie; diétne látky upravené na lekárske účely; diétne nápoje na lekárske účely; diétne potraviny na lekárske účely; enzymatické prípravky na zverolekárske účely; enzymatické prípravky na lekárske účely; enzýmy na zverolekárske účely; enzýmy na lekárske účely; farmaceutické prípravky; hojivé náplasti; chemicko-farmaceutické prípravky; liečivé korene; liečivé čaje; liečivé nápoje; liečivé rastliny; masti na farmaceutické účely; masti na lekárske účely; minerálne výživové doplnky; náplasti; náplasti na lekárske účely; posilňujúce prípravky, toniká; sirupy na farmaceutické účely; minerálne soli; vitamínové prípravky; výživové vlákniny; minerálne vody na lekárske účely; výživové doplnky; zverolekárske prípravky.

16 - Firemné listiny; papiernický tovar; papierové propagačné materiály; informačné brožúry; katalógy; kalendáre; knihy; mapy; fotografie; noviny; časopisy.

35 - Maloobchodné služby s bylinkovými čajmi na lekárske použitie, s diétnymi látkami upravenými na lekárske účely, s diétnymi nápojmi na lekárske účely, s diétnymi potravinami na lekárske účely, s enzymatickými prípravkami na zverolekárske účely, s enzymatickými prípravkami na lekárske účely, s enzýmami na zverolekárske účely, s enzýmami na lekárske účely, s farmaceutickými prípravkami, s hojivými náplastami, s chemicko-farmaceutickými prípravkami, s liečivými koreňmi, s liečivými čajmi, s liečivými nápojmi, s liečivými rastlinami, s masťami na farmaceutické účely, s masťami na lekárske účely, s minerálnymi výživovými doplnkami, s náplastami, s náplastami na lekárske účely, s posilňujúcimi prípravkami, tonikami, so sirupmi na farmaceutické účely, s minerálnymi soľami, s vitamínovými prípravkami, s výživovými vlákninami, s minerálnymi vodami na lekárske účely, s výživovými doplnkami, so zverolekárske prípravkami; on-line reklama na počítačovej komunikačnej sieti; reklama; činnosti reklamnej agentúry; rozširovanie, vydávanie a aktualizovanie reklamných materiálov; prenájom reklamných priestorov a plôch; prenájom reklamných materiálov; zásielkové reklamné služby; uverejňovanie reklamných textov; zberanie údajov do počítačových databáz; zoraďovanie údajov v počítačových databázach; prenájom kancelárskych strojov a zariadení; aranžovanie výkladov; inzertné činnosti; obchodný alebo podnikateľský prieskum; poradenstvo v obchodnej činnosti; obchodný manažment a podnikové poradenstvo; organizovanie výstav na obchodné a reklamné účely; odborné obchodné poradenstvo; prieskum trhu; sekretárske služby; účtovníctvo; vedenie účtovných kníh; informačné služby poskytované on-line z počítačovej databázy, internetu, komunikačných médií a elektronickej pošty v oblasti obchodu.

(540)

(731) Triopharm s.r.o., Mudroňova 21, 040 01 Košice, SK;

(740) Gruber Dalibor, Ing., Košice, SK;

(210) 1051-2013

(220) 18.6.2013

10(511) 29, 35, 40

(511) 29 - Konzumné vajcia, vajcia na priamu spotrebu, tekuté vaječné polotovary, najmä melanže, bielka, žĺtka, varené vajcia a výrobky z nich, najmä celé varené vajcia, vajcia varené a farbené, vajcia varené a ochutené, vajcia lúpané v náleve, vaječné nátierky, vaječné konzervy, sušené vaječné polotovary, najmä melanže, bielka, žĺtka, vaječné zmesi v prášku.

35 - Reklamná, inzertná a propagačná činnosť, pomoc pri riadení obchodnej činnosti, obchodná administratíva, spotrebiteľské súťaže reklamného charakteru, poskytovanie pomoci pri prevádzkovaní obchodu vrátane sprostredkovania obchodných a súvisiacich obchodno-personálnych záležitostí, organizovanie výstav, veľtrhov, sprievodných programov a spoločenských akcií komerčného alebo reklamného charakteru, distribúcia tovaru na reklamné účely.

40 - Spracovanie vajec.

(540)



(731) FRAMAGRO a.s., Chelčického 8, 506 01 Jičín - Staré Město, CZ;

(740) G. Lehnert, k. s., Bratislava, SK;

(210) 1053-2013

(220) 19.6.2013

10(511) 9, 16, 35, 38, 39, 41

(511) 9 - Elektronické diáre; exponované filmy; kreslené filmy; počítačové hry (softvér); sťahovateľné obrazové súbory; kinofilmy (exponované); elektronické publikácie (stiahnuté z telekomunikačnej siete); rádiá.

16 - Plagáty; albumy; kalendáre; katalógy; knihy; komiksy; letáky; mapy; noviny; skicáre; grafiky; fotografie; zoznamy; grafické zobrazenia; pohľadnice; tlačoviny; publikácie; brožované knihy, brožúry; prospekty; časopisy (periodiká); kalendáre; grafické znaky; tlačené publikácie.

35 - Tvorba reklamných filmov; reklamné agentúry; aktualizovanie reklamných materiálov; grafická úprava tlačovín na reklamné účely; marketing; poradenstvo v obchodnej činnosti; marketingové štúdie; obchodné informácie a rady spotrebiteľom; obchodný alebo podnikateľský prieskum; organizovanie komerčných alebo reklamných veľtrhov; zbieranie údajov do počítačových databáz; služby porovnávania cien; zoraďovanie údajov v počítačových databázach; on-line reklama na počítačovej komunikačnej sieti; vyhľadávanie informácií v počítačových súboroch (pre zákazníkov); prenájom reklamného času vo všetkých komunikačných médiách; organizovanie komerčných alebo reklamných výstav; prieskum trhu; reklama.

38 - Vysielanie káblovej televízie; elektronická pošta; bezdrôtové vysielanie; počítačová komunikácia; posielanie správ; poskytovanie diskusných fór on-line; poskytovanie prístupu do databáz; poskytovanie priestoru na diskusiu na internete; prenos textových a obrazových informácií prostredníctvom počítača; rozhlasové vysielanie; televízne vysielanie.

39 - Prenájom vozidiel; rezervácia miestienok na cestovanie; organizovanie turistických plavieb; rezervácia zájazdov; turistické prehliadky.

41 - Akadémie (vzdelávanie); diskotéky (služby); informácie o možnostiach zábavy; informácie o výchove a vzdelávaní; informácie o možnostiach rekreácie; organizovanie súťaží (vedomos-

tných alebo zábavných); on-line vydávanie kníh a časopisov v elektronickej forme; elektronická edičná činnosť v malom (DTP služby); on-line poskytovanie počítačových hier (z počítačových sietí); poskytovanie elektronických publikácií on-line (bez možnosti kopírovania); prekladateľské služby; písanie textov (okrem reklamných); zverejňovanie textov (okrem reklamných); formátovanie textov s výnimkou na reklamné účely; rezervácia vstupeniek; organizovanie a vedenie koncertov; plánovanie a organizovanie večierkov; služby poskytované prázdninovými tábormi (zábava); rozhlasová zábava; televízna zábava; zábava.

(540) ideň

(731) iDen Media s.r.o., Fraňa Mojtu 18, 949 01 Nitra, SK;

(210) 1054-2013

(220) 19.6.2013

10(511) 9, 16, 25, 38, 41

(511) 9 - Elektronické diáre; exponované filmy; kreslené filmy; počítačové hry (softvér); sťahovateľné obrazové súbory; kinofilmy (exponované); elektronické publikácie (stiahnuté z telekomunikačnej siete); rádiá.

16 - Plagáty; albumy; kalendáre; katalógy; knihy; komiksy; letáky; mapy; noviny; skicáre; grafiky; fotografie; zoznamy; grafické zobrazenia; pohľadnice; tlačoviny; publikácie; brožované knihy, brožúry; prospekty; časopisy (periodiká); kalendáre; grafické znaky; tlačené publikácie.

25 - Spodná bielizeň; bundy; čiapky; konfekcia (odevy); košeľe; maškarné kostýmy; nohavice; oblečenie; obuv; odevy; plavky; trička.

38 - Vysielanie káblovej televízie; elektronická pošta; bezdrôtové vysielanie; počítačová komunikácia; posielanie správ; poskytovanie diskusných fór on-line; poskytovanie prístupu do databáz; poskytovanie priestoru na diskusiu na internete; prenos textových a obrazových informácií prostredníctvom počítača; rozhlasové vysielanie; televízne vysielanie.

41 - Akadémie (vzdelávanie); diskotéky (služby); informácie o možnostiach zábavy; informácie o výchove a vzdelávaní; informácie o možnostiach rekreácie; organizovanie súťaží (vedomosťných alebo zábavných); on-line vydávanie kníh a časopisov v elektronickej forme; elektronická edičná činnosť v malom (DTP služby); on-line poskytovanie počítačových hier (z počítačových sietí); poskytovanie elektronických publikácií on-line (bez možnosti kopírovania); prekladateľské služby; písanie textov (okrem reklamných); zverejňovanie textov (okrem reklamných); formátovanie textov s výnimkou na reklamné účely; rezervácia vstupeniek; organizovanie a vedenie koncertov; plánovanie a organizovanie večierkov; služby poskytované prázdninovými tábormi (zábava); rozhlasová zábava; televízna zábava; zábava.

(540) BRATM

(731) iDen Media s.r.o., Fraňa Mojtu 18, 949 01 Nitra, SK;

(210) 1058-2013

(220) 19.6.2013

10(511) 19, 20, 30, 31, 32, 35, 36, 37, 39, 40, 44

(511) 19 - Betón, dielce, výrobky, prefabrikáty z betónu, cementové platne, stavebné drevo, dosky, hranoly.

20 - Drevené alebo plastové debny, nekovové nakladacie palety, nekovové prepravné palety, pekárske košíky na chlieb, drevené prepravky na fľaše, pulty, regály, drevené alebo plastové rebriky.

30 - Cukrovinky, droždie, chlieb, jemné pečivo, ľadový čaj, lístkové cesto, výrobky z múky, obľátky, rožky, pečivo, sendviče, strúhanka, sucháre, torty, rezance, zákusky, koláče.

31 - Rastliny, poľnohospodárske a lesné produkty, krmivo, jačmeň, ovos, obilie v nespracovanom stave, slama, obilie, zrnó, pšenica, živé zvieratá.

32 - Nealkoholický nápoj kvas, nealkoholické nápoje, ovocné džúsy.

35 - Poradenstvo v obchodnej činnosti, obchodné alebo podnikateľské informácie, obchodný alebo podnikateľský prieskum, odborné obchodné poradenstvo, marketingové štúdie, nákup tovarov a služieb pre iné podniky, zásobovacie služby pre tretie osoby.

36 - Faktoring, finančné poradenstvo, finančný lízing, finančné informácie, maklérsstvo, sprostredkovanie, prenájom nehnuteľností, prenájom kancelárskych priestorov.

37 - Čistenie interiérov budov, čistenie exteriérov budov, interiérové a exteriérové maľovanie a natieranie, montovanie lešení, murárstvo, utesňovanie stavieb, demolácia budov, izolovanie stavieb, prenájom stavebných strojov a zariadení, stavebná činnosť, stavebníctvo, utesňovanie stavieb.

39 - Dovozy, doprava, distribúcia tovaru, informácie o doprave, informácie o preprave, skladovanie, skladovanie tovaru, služby v doprave a preprave, sprostredkovanie prepravy a dopravy, prenájom vozidiel, preprava a skladovanie odpadu, prenájom skladov, služby parkovania automobilov.

40 - Likvidácia odpadu, recyklácia odpadu, spracovanie odpadu, spracovanie dreva, stínanie, pílenie a kálanie dreva, výroba energie.

44 - Ničenie buriny, ničenie škodcov (v poľnohospodárstve, záhradníctve a lesníctve), rastlinné škôlky, prenájom poľnohospodárskych nástrojov a zariadení.

(540)**DAPET**

(731) DAPET s.r.o. Humenné, Mierová 34, 066 01 Humenné, SK;

(740) Kohut Peter, Ing., Michalovce, SK;

(210) 1065-2013

(220) 19.6.2013

10(511) 9

(511) 9 - Vedecké, námorné, geodetické, fotografické, kinematografické, optické, signalizačné, kontrolné, záchranné a vyučovacie prístroje a nástroje a prístroje a nástroje na meranie a váženie; prístroje a nástroje na vedenie, distribúciu, transformáciu, akumuláciu, reguláciu alebo ovládanie

elektrického prúdu; prístroje na nahrávanie, prenos a reprodukciu zvuku alebo obrazu; magnetické nosiče údajov, záznamové disky; kompaktné disky, disky DVD a ostatné nosiče digitálnych záznamov; mechanizmy mincových prístrojov; registračné pokladnice, počítačové stroje, zariadenia na spracovanie údajov, počítače; počítačové programy; hasiace prístroje.

(540) SSEbox

(731) Stredoslovenská energetika, a.s., Pri Rajčianke 8591/4B, 010 47 Žilina, SK;

(210) 1072-2013

(220) 21.6.2013

10(511) 9, 11, 37

(511) 9 - Vedecké, námorné, geodetické, fotografické, kinematografické, optické, signalizačné, kontrolné, záchranné a vyučovacie prístroje a nástroje a prístroje a nástroje na meranie a váženie; prístroje a nástroje na vedenie, distribúciu, transformáciu, akumuláciu, reguláciu alebo ovládanie elektrického prúdu; prístroje na nahrávanie, prenos a reprodukciu zvuku alebo obrazu; magnetické nosiče údajov, záznamové disky; kompaktné disky, disky DVD a ostatné nosiče digitálnych záznamov; mechanizmy mincových prístrojov; registračné pokladnice, počítačové stroje, zariadenia na spracovanie údajov, počítače; počítačové programy; hasiace prístroje.

11 - Zariadenia na osvetľovanie, vykurovanie, výrobu pary, varenie, chladenie a sušenie, vetranie, rozvod vody a sanitárne zariadenia.

37 - Stavebníctvo; opravy; inštalácia služieb.

(540)

(591) čierna, oranžová

(731) Rastislav Michálek - msemont, SNP 130, 908 73 Veľké Leváre, SK;

(740) Karlíková Alexandra, JUDr., Bratislava, SK;

(210) 1073-2013

(220) 21.6.2013

10(511) 9, 11, 37

(511) 9 - Vedecké, námorné, geodetické, fotografické, kinematografické, optické, signalizačné, kontrolné, záchranné a vyučovacie prístroje a nástroje a prístroje a nástroje na meranie a váženie; prístroje a nástroje na vedenie, distribúciu, transformáciu, akumuláciu, reguláciu alebo ovládanie elektrického prúdu; prístroje na nahrávanie, prenos a reprodukciu zvuku alebo obrazu; magnetické nosiče údajov, záznamové disky, kompaktné disky, disky DVD a ostatné nosiče digitálnych záznamov, mechanizmy mincových prístrojov; registračné pokladnice, počítačové stroje, zariadenia na spracovanie údajov, počítače; počítačové programy; hasiace prístroje.

11 - Zariadenia na osvetľovanie, vykurovanie, výrobu pary, varenie, chladenie a sušenie, vetranie, rozvod vody a sanitárne zariadenia.

37 - Stavebníctvo; opravy; inštalačné služby.

(540) MSEMONT

(731) Rastislav Michálek - msemont, SNP 130, 908 73

Veľké Leváre, SK;

(740) Karlíková Alexandra, JUDr., Bratislava, SK;

(210) 1074-2013

(220) 21.6.2013

10(511) 35, 38, 42

(511) 35 - Vyhľadávanie informácií v počítačových súboroch (pre zákazníkov); obchodné alebo podnikateľské informácie; komerčné informačné kancelárie; marketing; obchodné alebo podnikateľské informácie; obchodný alebo podnikateľský prieskum; zbieranie údajov do počítačových databáz; prieskum trhu; reklama (on line) na počítačovej komunikačnej sieti; uverejňovanie reklamných textov; správa počítačových súborov; zbieranie údajov do počítačových databáz; zoraďovanie údajov v počítačových databázach.

38 - Počítačová komunikácia; posielanie správ; poskytovanie diskusných fór on line; poskytovanie priestoru na diskusiu na internete; poskytovanie prístupu do databáz; elektronická pošta; prenos digitálnych súborov; prenos textových a obrazových informácií prostredníctvom počítača.

42 - Aktualizovanie počítačových programov; host'ovanie na počítačových stránkach (webových stránkach); návrh počítačových systémov; počítačové programovanie; prenájom počítačového softvéru; tvorba softvéru.

(540)

Livechato
quick chat support

(591) tmavomodrá, svetlomodrá

(731) nolimit | DEVELOPERS, s.r.o., Kúpeľná 6663/6, 080 01 Prešov, SK;

(210) 1075-2013

(220) 21.6.2013

10(511) 35, 36, 38, 42, 45

(511) 35 - Vzťahy s verejnosťou (public relations), reklama, reklama (on line) na počítačovej komunikačnej sieti, reklamné agentúry, dražby; obchodné alebo podnikateľské informácie; vyhľadávanie informácií v počítačových súboroch (pre zákazníkov); komerčné informačné kancelárie; lepenie plagátov; prieskum trhu; propagácia na internete; poradenstvo v obchodnej činnosti; poskytovanie obchodných alebo podnikateľských informácií; obchodný manažment v oblasti umenia; organizovanie komerčných alebo reklamných výstav a veľtrhov; organizovanie výstav na komerčné alebo reklamné účely; zbieranie údajov do počítačových databáz; odborné obchodné poradenstvo; zaobstarávanie predplatného pre tretie osoby; prenájom reklamného času vo všetkých komunikačných médiách; prenájom reklamných materiálov; prenájom reklamných priestorov; vydávanie a aktualizovanie reklamných materiálov; prenájom reklamných plôch; uverejňovanie reklamných textov; rozhlasová reklama; rozširovanie reklamných alebo inzertných oznamov;

rozširovanie reklamných materiálov zákazníkom (letáky, prospekty, tlačivá, vzorky); štatistické informácie; televízna reklama; obchodné sprostredkovanie služieb uvedených v triede 36 prostredníctvom komunikačných médií, telekomunikačných prostriedkov, elektronických médií, elektronickej pošty (e-mail) a svetovej počítačovej siete (internet).

36 - Bankovníctvo vrátane elektronického bankovníctva; bankové služby priamo k zákazníkom (homebanking); bankové služby; finančníctvo; služby v oblasti finančníctva; prijímanie vkladov vrátane termínovaných vkladov; vedenie bankových účtov klientov; vedenie vkladných knižiek; vydávanie cenín a cenných papierov; poskytovanie úverov a iné formy financovania; investovanie do cenných papierov na vlastný účet; kapitálové investície; financovanie spoločných podnikov; finančný prenájom (lízing); platobný styk a zúčtovanie (klíring); elektronický prevod kapitálu; vydávanie a správa platobných prostriedkov vrátane platobných kariet, cestovných šekov a ich overovanie, úverových (kreditných) a debetných kariet; bankové služby poskytované prostredníctvom siete bankomatov; poskytovanie záruk a kaucii; ručenie; otváranie akreditívov; obstarávanie inkasa vrátane dokumentárneho inkasa; obchodovanie na vlastný účet alebo na účet klienta s valutami a devízovými hodnotami a v oblasti termínovaných obchodov a opcií vrátane kurzových a úrokových obchodov; obchodovanie s prevoditeľnými cennými papiermi; obchodovanie so zlatými a striebornými mincami; finančné maklérsstvo, obhospodarovanie cenných papierov klienta na jeho účet vrátane poradenstva (portfolio management); uloženie a správa cenných papierov alebo iných hodnôt; činnosť depozitára; zmenárenská činnosť (nákup devízových prostriedkov); prenájom bezpečnostných schránok a denného a nočného trezoru; úschova cenností v bezpečnostných schránkach; vykonávanie hypotekárnych obchodov; ostatné bankové a finančné činnosti a transakcie; poradenstvo v oblasti bankovníctva a financií; finančné poradenstvo; finančné analýzy; poskytovanie bankových a finančných informácií; výpisy z bankových účtov klientov (finančné služby); finančné odhady a oceňovanie v oblasti bankovníctva; inkasovanie nájomného; sprostredkovanie nehnuteľností; oceňovanie a odhady v oblasti nehnuteľností; prenájom a správa nehnuteľností; informácie o poistení; prenájom bytov; činnosť realitnej kancelárie; poskytovanie všetkých uvedených služieb prostredníctvom komunikačných médií, telekomunikačných prostriedkov, elektronických médií, elektronickej pošty (e-mail) a svetovej počítačovej siete (internet).

38 - Elektronická pošta; telefónna komunikácia; poskytovanie telekomunikačného pripojenia do svetovej počítačovej siete; prenos správ a obrazových informácií pomocou počítača; rádiové vysielanie; rozhlasové vysielanie; telefónické služby; telekomunikačné informácie; telekonferenčné služby; televízne vysielanie; vysielanie upútaviek; vysielanie súťažných programov; tlačové kancelárie; vysielanie káblovej televízie; výzvy (rádiom, telefónom alebo inými elektronickými komunikačnými prostriedkami); poskytovanie au-

diotextových telekomunikačných služieb; spravodajské služby.

42 - Grafický dizajn; hosťovanie na počítačových stránkach (webových stránkach); návrh počítačových systémov; obnovovanie počítačových databáz; aktualizovanie počítačových programov; prevod a konverzia počítačových programov a údajov (okrem fyzickej konverzie); prevod a konverzia údajov a dokumentov z fyzických médií na elektronické médiá; tvorba softvéru; vytváranie a udržiavanie počítačových stránok (web) pre zákazníkov, zhotovovanie kópií počítačových programov; priemyselný dizajn; výzdoba interiérov.

45 - Spravovanie autorských práv; udeľovanie licencií na práva duševného vlastníctva; poradenstvo v oblasti práv duševného vlastníctva; služby v oblasti ochrany duševného vlastníctva.

(540)

DIALOG  **live**

(731) Tatra banka, a. s., Hodžovo námestie 3, 811 06 Bratislava, SK;

(210) 1080-2013

(220) 21.6.2013

10(511) 35, 41

(511) 35 - Reklamné služby; obchodný manažment; obchodná administratíva; kancelárske práce.

41 - Výchova; vzdelávanie; zábava; športová a kultúrna činnosť.

(540)

HOME  **ticket**

(591) modrá, biela, žltá

(731) Ticketportal SK s.r.o., Radlinského 27, 811 07 Bratislava, SK;

(740) Bachratá Magdaléna, Mgr., Bratislava, SK;

(210) 1087-2013

(220) 24.6.2013

10(511) 37, 38, 41

(511) 37 - Inštalácia a opravy požiarnych hlásičov; opravy telekomunikačných a rádiokomunikačných zariadení a ich príslušenstva; opravy reprodukčnej techniky, prístrojov na prenos a reprodukciu zvuku alebo obrazu; opravy meracej a regulačnej techniky.

38 - Telekomunikačné služby.

41 - Ozvučovanie verejných priestranstiev a spoločenských akcií.

(540) **Anet**

(731) Telegrafia, a.s., Lomená 7, 040 01 Košice, SK;

(210) 1088-2013

(220) 24.6.2013

10(511) 32, 33, 43

(511) 32 - Citronády; džúsy; ovocné džúsy; ovocné nektáre; zeleninové džúsy; nealkoholické koktaily; mixované ovocné alebo zeleninové nápoje; mandľové mlieko; arašidové mlieko; nealkoholické nápoje; medové nealkoholické nápoje; nealkoholické ovocné nápoje; nealkoholické mušty; nealkoholické nápoje obsahujúce ovocie; minerálne vody; sóda; voda stolová; sytené vody; pivo; zázvorové pivo; sirupy na výrobu nápojov; sarsaparila; orgeada.

33 - Alkoholické nápoje s výnimkou piva; destilované nápoje; liehoviny; likéry; anízový likér; mentolový likér; horké likéry; aperitívy; digestívy; koktaily; medovina; vopred pripravené miešané alkoholické nápoje (nie z piva); alkoholické mušty; alkoholické nápoje obsahujúce ovocie; víno; saké; whisky.

43 - Služby barov; bufety; hotelierske služby; jedálne a závodné jedálne; kaviarne; penzióny; poskytovanie hotelového ubytovania; prenájom prechodného ubytovania; príprava a dodávka jedál na objednávku do domu; reštaurácie (jedálne); samoobslužné reštaurácie; katering; rezervácia prechodného ubytovania; prenájom prístrojov na varenie a pečenie.

(540) **Gaudeamus**

(731) Slávik Michal, Pod hájom 959/17, 018 41 Dubnica nad Váhom, SK;

(740) Máčajová Mária, Ing., Nitra, SK;

(210) 1094-2013

(220) 25.6.2013

10(511) 5

(511) 5 - Farmaceutické výrobky, najmä protihistaminové a protialergické výrobky.

(540)

Alleophta

(731) SANOFI, 54 rue La Boétie, 75008 Paris, FR;

(740) ŽOVICOVÁ & ŽOVIC IP, s.r.o., Bratislava, SK;

(210) 1095-2013

(220) 26.6.2013

10(511) 35, 36

(511) 35 - Reklama; uverejňovanie reklamných textov; dražby.

36 - Finančné sponzorstvo; sprostredkovateľská činnosť s nehnuteľnosťami; realitné kancelárie; prenájom nehnuteľností; prenájom kancelárskych priestorov.

(540)



(731) Rusnák Roman, 29. augusta 95/102, 934 01 Levice, SK;

(740) Mičo Daniel, Mgr., Levice, SK;

(210) 1096-2013

(220) 26.6.2013

10(511) 5, 35

(511) 5 - Potravínové doplnky (prípravky na zvláštnu výživu) patriace do triedy 5, napríklad diétne a dietetické prípravky; diétne potraviny; bielkovinové a vitamínové prípravky a potraviny; proteínové koncentráty ako výživné prídavky k potravinám; dietetické prípravky na denné doplnenie stravy, všetko na lekárske účely; potravinové doplnky nie na lekárske účely (patriace do tejto triedy), najmä proteínové výrobky a prípravky na ľudskú výživu; prípravky zvláštnej výživy pre športovcov a osoby s vysokým energetickým výdajom; výživné prípravky na denné doplnenie stravy.

35 - Sprostredkovateľská činnosť v oblasti obchodu s tovarom; export-import, maloobchod, veľkoobchod, internetový obchod - všetko s tovarmi uvedenými v triede 5 tohto zoznamu; marketing; propagácia; reklama a inzercia všetkými druhmi médií.

(540) WEIGHTRELOAD

(731) EL CAMINO VERDE s. r. o., Ke Koulce 917/7, 150 00 Praha, CZ;

(740) Máčajová Mária, Ing., Nitra, SK;

(210) 1097-2013

(220) 26.6.2013

10(511) 16, 34, 35, 38, 39, 41

(511) 16 - Blahoprajné pohľadnice; brožúry; časopisy (periodiká); knihy; knižné záložky; komiksy; mapy; geografické mapy; noviny; periodiká; tlač (rytiny); tlačivá; tlačoviny.

34 - Absorpčný papier do fajok; bloky, zväzky cigaretových papierikov; byliny na fajčenie; cigaretové filtre; cigaretové náustky; špičky na cigaretové náustky; zväzky cigaretových papierikov; zásobníky plynu do cigaretových zapalovačov; cigaretový papier; cigarety; vreckové strojčeky na krútenie cigariet; cigarety obsahujúce cigaretové náhradky s výnimkou cigariet na lekárske účely; cigarové náustky; cigary; čističe na fajky; dózy na tabak; držiaky na zápalky; popolníky pre fajčiarov; zapalovače pre fajčiarov; fajky; cigaretové filtre; jantárové hroty na špičky na cigary a cigarety; náustky z jantáru na cigarové a cigaretové špičky; kazety na cigarety; kazety na cigary; krátke cigary; kresadlá; odrezávače na cigarové špičky (kutery); pľuvadlá pre konzumentov tabaku; stojany na fajky; škatuľka na cigary (udržiujúca vlhkosť); šnupavý tabak; cigaretové špičky; tabak; vrecúška na tabak; tabatierky; tabatierky na cigarety; tabatierky na cigary; zápalkové škatuľky; zápalky; zásobníky s plynom do zapalovačov; žuvací tabak.

35 - Prezentácia výrobkov v komunikačných médiách pre maloobchod; zabezpečovanie predplácania novin a časopisov; zaobstarávanie predplatného pre tretie osoby; prenájom reklamných materiálov; prenájom reklamných priestorov; reklama; on-line reklama na počítačovej komunikač-

nej sieti; rozširovanie reklamných materiálov zákazníkom (letáky, prospekty, tlačoviny, vzorky); vydávanie a aktualizovanie reklamných materiálov; prenájom reklamných plôch; zásielkové reklamné služby; uverejňovanie reklamných textov; rozhlasová reklama; rozširovanie reklamných alebo inzertných oznamov; rozširovanie vzoriek tovarov; predplatné telekomunikačných služieb; televízna reklama; distribúcia vzoriek tovarov; zasielanie reklamných materiálov zákazníkom; zásobovacie služby pre tretie osoby (nákup tovarov a služieb pre iné podniky).

38 - Komunikácia pomocou počítačových terminálov; služby poskytované elektronickými tabuľkami (telekomunikačné služby); telefonická komunikácia.

39 - Balenie tovaru; distribúcia tovaru na dobierku; doručovacie služby, kuriérske služby; doručovanie novin a časopisov; doručovanie tovaru; dovoz, doprava; kuriérske služby (dokumenty alebo tovar); prepravné služby; služby v doprave a preprave.

41 - Organizovanie lotérií; poskytovanie elektronických publikácií on-line (bez možností kopírovania).

(540)

(591) biela, červená, čierna

(731) HANDYMAN s.r.o., Obchodná 30, 811 06 Bratislava, SK;

(210) 1098-2013

(220) 26.6.2013

10(511) 35, 41

(511) 35 - Podnikateľské poradenstvo, prieskum trhu, inzertná a reklamná propagačná činnosť, vydávanie reklamných textov, prevádzkovanie reklamných plôch a bannerov na reklamné účely, všetko v súvislosti s prevádzkovaním kurzových stávk, marketing na prevádzkovanie kurzových stávk.

41 - Prevádzkovanie stávk prostredníctvom pobočiek stávkovej kancelárie a tiež pomocou internetu (prevádzkovanie kurzových stávk), pri ktorých je výhra podmienená uhádnutím športových výsledkov alebo poradia v športových súťažiach, pretekoch alebo uhádnutím iných udalostí, realizované priamym zberom tiketov a prostredníctvom internetu, prevádzkovanie stávkových hier na dostihy koní a chrtov.

(540)

(591) biela, červená, čierna, modrá, sivá

(731) HANDYMAN s.r.o., Obchodná 30, 811 06 Bratislava, SK;

(210) 1101-2013

(220) 27.6.2013

10(511) 16, 33, 35

(511) 16 - Baliaci papier, blahoprajné pohľadnice, brožované knihy, brožúry, brožúrky, bublinové obaly z plastických materiálov (na balenie), časopisy, etikety s výnimkou textilných, fotografie, grafické zobrazenia, grafiky, kalendáre, kartón, lepenka, katalógy, papierové darčeky, knihy, lepenkové alebo papierové škatule, lepenkové alebo papierové obaly na fľaše, lepenkové platne (papiernický tovar), lepiace pásky na kancelárske účely a na použitie v domácnosti, leporelá, mapy, obálky (papiernický tovar), obaly (papiernický tovar), obrázky, papiernický tovar, periodické a neperiodické publikácie, plagáty, predmety z kartónu, prospekty, pútače z papiera alebo z lepenky, reklamné tabule z papiera, kartónu alebo lepenky, grafické reprodukcie, tlačené reklamné materiály, umelecké litografie, umelohmotné fólie na balenie, vrecia z papiera alebo z plastických materiálov.

33 - Víno, alkoholické nápoje okrem piva, likéry, brandy, alkoholické koktaily, destilované nápoje.

35 - Sprostredkovanie obchodu s tovarom, odborné obchodné poradenstvo týkajúce sa vín a vinárstva, reklamná činnosť, maloobchodná činnosť s alkoholickými nápojmi a nealkoholickými nápojmi, veľkoobchodná činnosť s alkoholickými nápojmi a nealkoholickými nápojmi, organizovanie audiovizuálnych predstavení na komerčné a reklamné účely, organizovanie výstav na komerčné alebo reklamné účely, personálne poradenstvo, pomoc pri riadení obchodnej činnosti, poradenstvo v obchodnej činnosti, poskytovanie obchodných alebo podnikateľských informácií, rozširovanie reklamných oznamov, rozširovanie reklamných materiálov zákazníkom (letáky, prospekty, tlačivá, vzorky), spracovanie textov, vydávanie a aktualizovanie reklamných materiálov a reklamných zvukovo-obrazových záznamov a reklamných periodických a neperiodických publikácií, vydávanie a rozširovanie reklamných textov, vydávanie reklamných alebo náborových textov, obchodné alebo podnikateľské informácie, komerčné informačné kancelárie, prenájom kancelárskych strojov a zariadení, marketingové štúdie, nábor zamestnancov, obchodný alebo podnikateľský prieskum, obchodný manažment a podnikové poradenstvo, prenájom predajných automatov, predvádzanie (služby modeliek) na reklamne účely a na podporu predaja, predvádzanie tovaru.

(540)

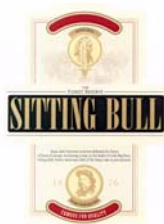

(591) čierna, červená, hnedá, žltá, zlatá, biela, sivá

(731) GAS Familia, s. r. o. Stará Lubovňa, Prešovská 8, 064 01 Stará Lubovňa, SK;

(740) Belička Ivan, Ing., Banská Bystrica, SK;

(210) 1105-2013

(220) 27.6.2013

10(511) 41

(511) 41 - Divadelné predstavenia; hudobná tvorba; tvorba divadelných alebo iných predstavení.

(540) **Radošinské naivné divadlo**

(731) Štepka Stanislav, Klobučnická 2/442, 811 01 Bratislava, SK;

(740) JNC Legal s.r.o., Bratislava, SK;

(210) 1106-2013

(220) 27.6.2013

10(511) 25

(511) 25 - Obuv, odevy a pokrývky hlavy.

(540)

PISTOL65

(591) žltá, čierna

(731) TOP STORES s.r.o., Dopravná 5, 955 01 Topoľčany, SK;

(210) 1110-2013

(220) 28.6.2013

10(511) 32, 35

(511) 32 - Nealkoholické nápoje, sirupy na výrobu nápojov, prípravky na výrobu nápojov.

35 - Sprostredkovateľská činnosť v oblasti obchodu s nealko nápojmi.

(540) **PIVONÁDA**

(731) NEALKO ORAVAN, spol. s r. o., Priemyselná 392, 027 43 Podbiel, SK;

(210) 1111-2013

(220) 28.6.2013

10(511) 35, 44

(511) 35 - Veľkoobchod s výživovými doplnkami, s výrobkami pre farmáciu a pre zdravotníctvo.

44 - Služby v oblasti farmácie a zdravotníctva.

(540) **MAXPHARMA SERVIS s.r.o.**

(731) Maxpharma servis s.r.o., Kostelecká 879, 196 00 Praha 9 - Čakovice, CZ;

(210) 1112-2013

(220) 28.6.2013

10(511) 35, 44

(511) 35 - Veľkoobchod s výživovými doplnkami, s výrobkami pre farmáciu a pre zdravotníctvo.

44 - Služby v oblasti farmácie a zdravotníctva.

(540) **MAXPHARMA
MAXIMÁLNE ZDRAVIE
MAXIMÁLNY ŽIVOT**

(731) Maxpharma servis s.r.o., Kostelecká 879, 196 00 Praha 9 - Čakovice, CZ;

(210) 1137-2013

(220) 4.7.2013

10(511) 35, 40

(511) 35 - Administratívne spracovanie obchodných objednávok; reklamné agentúry; aktualizovanie reklamných materiálov; analýzy nákladov; fotokopírovacie služby; grafická úprava tlačovín na reklamné účely; obchodné alebo podnikateľské informácie; marketing; organizovanie módnych prehliadok na účely podpory predaja; poskytovanie obchodných alebo podnikateľských informácií; organizovanie komerčných alebo reklamných výstav; prenájom reklamného času v komunikačných médiách; prenájom reklamných materiálov; reklama; on line reklama na počítačovej komunikačnej sieti; tvorba reklamných filmov; rozhlasová reklama; televízna reklama; obchodný manažment v oblasti umenia.

40 - Fototlač; tlač, tlačenie; spracovanie kinematografických filmov; vyvolávanie filmov.

(540)

(591) modrá, biela, fialová, sivá

(731) Masica Miroslav, Ing., Zelená 4, 900 28 Ivanka pri Dunaji, SK;

(210) 1156-2013

(220) 9.7.2013

10(511) 36, 38

(511) 36 - Bankové hypotéky, bankové služby priamo zákazníkom (homebanking), bankovníctvo, služby na využívanie dôchodkových fondov, finančné informácie, finančné odhady a oceňovanie (poisťovníctvo, bankovníctvo, nehnuteľnosti), finančné poradenstvo, finančné služby, finančný manažment, finančné informácie, informácie o poistení, kapitálové investície, konzervatívne fondy, finančné konzultačné služby, oceňovanie a odhady nehnuteľností, finančné oceňovanie (poistenie, bankovníctvo, nehnuteľnosti), platenie splátok, informácie o poistení, uzatváranie poisťky, poradenstvo v oblasti poistenia, poradenstvo v oblasti splácania dlhov, záručná pôžička, pôžičky (finančné úvery), platobné prevody vykonávané elektronicky, overovanie šekov, služby úverových debetných kariet, služby úverových kreditných kariet, vydávanie kreditných kariet, záložné pôžičky, zmenárenské služby.

38 - Posielanie správ, prenos textových a obrazových informácií prostredníctvom počítača, telefonická komunikácia, elektronická pošta, počítačová komunikácia, komunikácia prostredníctvom počítačových terminálov.

(540)

(591) modrá, žltá

(731) Poštová banka, a.s., Dvořákovo nábrežie 4, 811 02 Bratislava, SK;

(210) 1157-2013

(220) 9.7.2013

10(511) 36, 38

(511) 36 - Bankové hypotéky, bankové služby priamo zákazníkom (homebanking), bankovníctvo, služby na využívanie dôchodkových fondov, finančné informácie, finančné odhady a oceňovanie (poisťovníctvo, bankovníctvo, nehnuteľnosti), finančné poradenstvo, finančné služby, finančný manažment, finančné informácie, informácie o poistení, kapitálové investície, konzervatívne fondy, finančné konzultačné služby, oceňovanie a odhady nehnuteľností, finančné oceňovanie (poistenie, bankovníctvo, nehnuteľnosti), platenie splátok, informácie o poistení, uzatváranie poisťky, poradenstvo v oblasti poistenia, poradenstvo v oblasti splácania dlhov, záručná pôžička, pôžičky (finančné úvery), platobné prevody vykonávané elektronicky, overovanie šekov, služby úverových debetných kariet, služby úverových kreditných kariet, vydávanie kreditných kariet, záložné pôžičky, zmenárenské služby.

38 - Posielanie správ, prenos textových a obrazových informácií prostredníctvom počítača, telefonická komunikácia, elektronická pošta, počítačová komunikácia, komunikácia prostredníctvom počítačových terminálov.

(540)

(731) Poštová banka, a.s., Dvořákovo nábrežie 4, 811 02 Bratislava, SK;

(210) 1158-2013

(220) 9.7.2013

10(511) 36, 38

(511) 36 - Bankové hypotéky, bankové služby priamo zákazníkom (homebanking), bankovníctvo, služby na využívanie dôchodkových fondov, finančné informácie, finančné odhady a oceňovanie (poisťovníctvo, bankovníctvo, nehnuteľnosti), finančné poradenstvo, finančné služby, finančný manažment, finančné informácie, informácie o poistení, kapitálové investície, konzervatívne fondy, finančné konzultačné služby, oceňovanie a odhady nehnuteľností, finančné oceňovanie (poistenie, bankovníctvo, nehnuteľnosti), platenie splátok, informácie o poistení, uzatváranie poisťky, poradenstvo v oblasti poistenia, poradenstvo v oblasti splácania dlhov, záručná pôžička, pôžičky (finančné úvery), platobné prevody vykonávané elektronicky, overovanie šekov, služby úverových debetných kariet, služby úverových kreditných kariet, vydávanie kreditných kariet, záložné pôžičky, zmenárenské služby.

38 - Posielanie správ, prenos textových a obrazových informácií prostredníctvom počítača, telefonická komunikácia, elektronická pošta, počítačová komunikácia, komunikácia prostredníctvom počítačových terminálov.

(540)

(591) biela, modrá, žltá

(731) Poštová banka, a.s., Dvořákovo nábrežie 4, 811 02 Bratislava, SK;

(210) 1159-2013

(220) 9.7.2013

10(511) 36, 38

(511) 36 - Bankové hypotéky, bankové služby priamo zákazníkom (homebanking), bankovníctvo, služby na využívanie dôchodkových fondov, finančné informácie, finančné odhady a oceňovanie (poisťovníctvo, bankovníctvo, nehnuteľnosti), finančné poradenstvo, finančné služby, finančný manažment, finančné informácie, informácie o poistení, kapitálové investície, konzervatívne fondy, finančné konzultačné služby, oceňovanie a odhady nehnuteľností, finančné oceňovanie (poistenie, bankovníctvo, nehnuteľnosti), platenie splátok, informácie o poistení, uzatváranie poisťky, poradenstvo v oblasti poistenia, poradenstvo v oblasti splácania dlhov, záručná pôžička, pôžičky (finančné úvery), platobné prevody vykonávané elektronicky, overovanie šekov, služby úverových debetných kariet, služby úverových kreditných kariet, vydávanie kreditných kariet, záložné pôžičky, zmenárenské služby.

38 - Posielanie správ, prenos textových a obrazových informácií prostredníctvom počítača, telefonická komunikácia, elektronická pošta, počítačová komunikácia, komunikácia prostredníctvom počítačových terminálov.

(540)

dobrýúver

(731) Poštová banka, a.s., Dvořákovo nábrežie 4, 811 02 Bratislava, SK;

(210) 1160-2013

(220) 9.7.2013

10(511) 36, 38

(511) 36 - Bankové hypotéky, bankové služby priamo zákazníkom (homebanking), bankovníctvo, služby na využívanie dôchodkových fondov, finančné informácie, finančné odhady a oceňovanie (poisťovníctvo, bankovníctvo, nehnuteľnosti), finančné poradenstvo, finančné služby, finančný manažment, finančné informácie, informácie o poistení, kapitálové investície, konzervatívne fondy, finančné konzultačné služby, oceňovanie a odhady nehnuteľností, finančné oceňovanie (poistenie, bankovníctvo, nehnuteľnosti), platenie splátok, informácie o poistení, uzatváranie poisťky, poradenstvo v oblasti poistenia, poradenstvo v oblasti splácania dlhov, záručná pôžička, pôžičky (finančné úvery), platobné prevody vykonávané elektronicky, overovanie šekov, služby úverových debetných kariet, služby úverových kreditných kariet, vydávanie kreditných kariet, záložné pôžičky, zmenárenské služby.

38 - Posielanie správ, prenos textových a obrazových informácií prostredníctvom počítača, telefonická komunikácia, elektronická pošta, počítačová komunikácia, komunikácia prostredníctvom počítačových terminálov.

(540)

dobrýúčet

(591) biela, modrá, žltá

(731) Poštová banka, a.s., Dvořákovo nábrežie 4, 811 02 Bratislava, SK;

(210) 1161-2013

(220) 9.7.2013

10(511) 36, 38

(511) 36 - Bankové hypotéky, bankové služby priamo zákazníkom (homebanking), bankovníctvo, služby na využívanie dôchodkových fondov, finančné informácie, finančné odhady a oceňovanie (poisťovníctvo, bankovníctvo, nehnuteľnosti), finančné poradenstvo, finančné služby, finančný manažment, finančné informácie, informácie o poistení, kapitálové investície, konzervatívne fondy, finančné konzultačné služby, oceňovanie a odhady nehnuteľností, finančné oceňovanie (poistenie, bankovníctvo, nehnuteľnosti), platenie splátok, informácie o poistení, uzatváranie poisťky, poradenstvo v oblasti poistenia, poradenstvo v oblasti splácania dlhov, záručná pôžička, pôžičky (finančné úvery), platobné prevody vykonávané elektronicky, overovanie šekov, služby úverových debetných kariet, služby úverových kreditných kariet, vydávanie kreditných kariet, záložné pôžičky, zmenárenské služby.

38 - Posielanie správ, prenos textových a obrazových informácií prostredníctvom počítača, telefonická komunikácia, elektronická pošta, počítačová komunikácia, komunikácia prostredníctvom počítačových terminálov.

(540)

dobrýúčet

(731) Poštová banka, a.s., Dvořákovo nábrežie 4, 811 02 Bratislava, SK;

(210) 1162-2013

(220) 9.7.2013

10(511) 36, 38

(511) 36 - Bankové hypotéky, bankové služby priamo zákazníkom (homebanking), bankovníctvo, služby na využívanie dôchodkových fondov, finančné informácie, finančné odhady a oceňovanie (poisťovníctvo, bankovníctvo, nehnuteľnosti), finančné poradenstvo, finančné služby, finančný manažment, finančné informácie, informácie o poistení, kapitálové investície, konzervatívne fondy, finančné konzultačné služby, oceňovanie a odhady nehnuteľností, finančné oceňovanie (poistenie, bankovníctvo, nehnuteľnosti), platenie splátok, informácie o poistení, uzatváranie poisťky, poradenstvo v oblasti poistenia, poradenstvo v oblasti splácania dlhov, záručná pôžička, pôžičky (finančné úvery), platobné prevody vykonávané elektronicky, overovanie šekov, služby úverových debetných kariet, služby úverových kreditných kariet, vydávanie kreditných kariet, záložné pôžičky, zmenárenské služby.

38 - Posielanie správ, prenos textových a obrazových informácií prostredníctvom počítača, telefonická komunikácia, elektronická pošta, počítačová komunikácia, komunikácia prostredníctvom počítačových terminálov.

(540)

dobrápôžička

(591) biela, modrá, žltá

(731) Poštová banka, a.s., Dvořákovo nábrežie 4, 811 02 Bratislava, SK;

(210) 1163-2013

(220) 9.7.2013

10(511) 36, 38

(511) 36 - Bankové hypotéky, bankové služby priamo zákazníkom (homebanking), bankovníctvo, služby na využívanie dôchodkových fondov, finančné informácie, finančné odhady a oceňovanie (poisťovníctvo, bankovníctvo, nehnuteľnosti), finančné poradenstvo, finančné služby, finančný manažment, finančné informácie, informácie o poistení, kapitálové investície, konzervatívne fondy, finančné konzultačné služby, oceňovanie a odhady nehnuteľností, finančné oceňovanie (poistenie, bankovníctvo, nehnuteľnosti), platenie splátok, informácie o poistení, uzatváranie poisťky, poradenstvo v oblasti poistenia, poradenstvo v oblasti splácania dlhov, záručná pôžička, pôžičky (finančné úvery), platobné prevody vykonávané elektronicky, overovanie šekov, služby úverových debetných kariet, služby úverových kreditných kariet, vydávanie kreditných kariet, záložné pôžičky, zmenárenské služby.

38 - Posielanie správ, prenos textových a obrazových informácií prostredníctvom počítača, telefonická komunikácia, elektronická pošta, počítačová komunikácia, komunikácia prostredníctvom počítačových terminálov.

(540)

dobrápôžička 

(731) Poštová banka, a.s., Dvořákovo nábrežie 4, 811 02 Bratislava, SK;

(210) 1164-2013

(220) 9.7.2013

10(511) 36, 38

(511) 36 - Bankové hypotéky, bankové služby priamo zákazníkom (homebanking), bankovníctvo, služby na využívanie dôchodkových fondov, finančné informácie, finančné odhady a oceňovanie (poisťovníctvo, bankovníctvo, nehnuteľnosti), finančné poradenstvo, finančné služby, finančný manažment, finančné informácie, informácie o poistení, kapitálové investície, konzervatívne fondy, finančné konzultačné služby, oceňovanie a odhady nehnuteľností, finančné oceňovanie (poistenie, bankovníctvo, nehnuteľnosti), platenie splátok, informácie o poistení, uzatváranie poisťky, poradenstvo v oblasti poistenia, poradenstvo v oblasti splácania dlhov, záručná pôžička, pôžičky (finančné úvery), platobné prevody vykonávané elektronicky, overovanie šekov, služby úverových debetných kariet, služby úverových kreditných kariet, vydávanie kreditných kariet, záložné pôžičky, zmenárenské služby.

38 - Posielanie správ, prenos textových a obrazových informácií prostredníctvom počítača, telefonická komunikácia, elektronická pošta, počítačová komunikácia, komunikácia prostredníctvom počítačových terminálov.

(540)

dobrákarta 

(731) Poštová banka, a.s., Dvořákovo nábrežie 4, 811 02 Bratislava, SK;

(210) 1165-2013

(220) 9.7.2013

10(511) 36, 38

(511) 36 - Bankové hypotéky, bankové služby priamo zákazníkom (homebanking), bankovníctvo, služby na využívanie dôchodkových fondov, finančné informácie, finančné odhady a oceňovanie (poisťovníctvo, bankovníctvo, nehnuteľnosti), finančné poradenstvo, finančné služby, finančný manažment, finančné informácie, informácie o poistení, kapitálové investície, konzervatívne fondy, finančné konzultačné služby, oceňovanie a odhady nehnuteľností, finančné oceňovanie (poistenie, bankovníctvo, nehnuteľnosti), platenie splátok, informácie o poistení, uzatváranie poisťky, poradenstvo v oblasti poistenia, poradenstvo v oblasti splácania dlhov, záručná pôžička, pôžičky (finančné úvery), platobné prevody vykonávané elektronicky, overovanie šekov, služby úverových debetných kariet, služby úverových kreditných kariet, vydávanie kreditných kariet, záložné pôžičky, zmenárenské služby.

38 - Posielanie správ, prenos textových a obrazových informácií prostredníctvom počítača, telefonická komunikácia, elektronická pošta, počítačová komunikácia, komunikácia prostredníctvom počítačových terminálov.

(540)

dobrákarta 

(591) biela, modrá, žltá
(731) Poštová banka, a.s., Dvořákovo nábrežie 4, 811 02 Bratislava, SK;

(210) 1166-2013

(220) 9.7.2013

10(511) 36, 38

(511) 36 - Bankové hypotéky, bankové služby priamo zákazníkom (homebanking), bankovníctvo, služby na využívanie dôchodkových fondov, finančné informácie, finančné odhady a oceňovanie (poisťovníctvo, bankovníctvo, nehnuteľnosti), finančné poradenstvo, finančné služby, finančný manažment, finančné informácie, informácie o poistení, kapitálové investície, konzervatívne fondy, finančné konzultačné služby, oceňovanie a odhady nehnuteľností, finančné oceňovanie (poistenie, bankovníctvo, nehnuteľnosti), platenie splátok, informácie o poistení, uzatváranie poisťky, poradenstvo v oblasti poistenia, poradenstvo v oblasti splácania dlhov, záručná pôžička, pôžičky (finančné úvery), platobné prevody vykonávané elektronicky, overovanie šekov, služby úverových debetných kariet, služby úverových kreditných kariet, vydávanie kreditných kariet, záložné pôžičky, zmenárenské služby.

38 - Posielanie správ, prenos textových a obrazových informácií prostredníctvom počítača, telefonická komunikácia, elektronická pošta, počítačová komunikácia, komunikácia prostredníctvom počítačových terminálov.

(540)

dobrásplátka 

(731) Poštová banka, a.s., Dvořákovo nábrežie 4, 811 02 Bratislava, SK;

(210) 1167-2013

(220) 9.7.2013

10(511) 36, 38

(511) 36 - Bankové hypotéky, bankové služby priamo zákazníkom (homebanking), bankovníctvo, služby na využívanie dôchodkových fondov, finančné informácie, finančné odhady a oceňovanie (poisťovníctvo, bankovníctvo, nehnuteľnosti), finančné poradenstvo, finančné služby, finančný manažment, finančné informácie, informácie o poistení, kapitálové investície, konzervatívne fondy, finančné konzultačné služby, oceňovanie a odhady nehnuteľností, finančné oceňovanie (poistenie, bankovníctvo, nehnuteľnosti), platenie splátok, informácie o poistení, uzatváranie poisťky, poradenstvo v oblasti poistenia, poradenstvo v oblasti splácania dlhov, záručná pôžička, pôžičky (finančné úvery), platobné prevody vykonávané elektronicky, overovanie šekov, služby úverových debetných kariet, služby úverových kreditných kariet, vydávanie kreditných kariet, záložné pôžičky, zmenárenské služby.

38 - Posielanie správ, prenos textových a obrazových informácií prostredníctvom počítača, telefonická komunikácia, elektronická pošta, počítačová komunikácia, komunikácia prostredníctvom počítačových terminálov.

(540)

dobrásplátka

(591) biela, modrá, žltá

(731) Poštová banka, a.s., Dvořákovo nábrežie 4, 811 02 Bratislava, SK;

(210) 1171-2013

(220) 10.7.2013

10(511) 3

(511) 3 - Umelé nechty; materiál na gélové nechty; UV gély na gélové nechty.

(540)

Nechtíkovo

(591) čierna, biela, ružová

(731) Rakár Filip, Bc., Studienka 600, 908 75 Studienka, SK;

(210) 1172-2013

(220) 10.7.2013

10(511) 35, 36, 38

(511) 35 - Aktualizovanie reklamných materiálov; vyhľadávanie informácií v počítačových súboroch (pre zákazníkov); zbieranie údajov do počítačových databáz; zoradovanie údajov v počítačových databázach; podpora predaja (pre tretie osoby); on-line reklama na počítačovej komunikačnej sieti; prenájom reklamných plôch; spracovanie textov; prieskum trhu; prieskum verejnej mienky; služby porovnávania cien; reklama; vydávanie, uverejňovanie, zverejňovanie a rozširovanie reklamných alebo inzertných oznamov, textov a materiálov, vyhľadávanie sponzorov.

36 - Finančné odhady a oceňovanie nehnuteľností; finančné poradenstvo; vyberanie nájomného; prenájom nehnuteľností; prenájom kancelárskych priestorov; správa nehnuteľností; sprostredkovateľská činnosť s nehnuteľnosťami; realitné kancelárie.

38 - Prenos a šírenie správ, informácií, publikácií prostredníctvom počítača; poskytovanie prístupu do databáz.

(540)

ASTORIA
REALITNÁ KANCELÁRIA

(591) červená, biela

(731) Slezák Marián, Žabokreky 290, 038 40 Žabokreky, SK;

(740) Podhradská Miriam, JUDr., Martin, SK;

(210) 1173-2013

(220) 10.7.2013

10(511) 31, 35, 38

(511) 31 - Poľnohospodárske, záhradkárské a lesné produkty a obilniny, ktoré nie sú zahrnuté v iných triedach; živé zvieratá; čerstvé ovocie a zelenina; semená, rastliny a kvety; potrava pre zvieratá, slad.

35 - Reklamná činnosť; obchodný manažment, obchodná správa; obchodná administratíva; kancelárske práce.

38 - Telekomunikačné služby.

(540)

Gemer Nový

(591) modrá, zelená, červená, biela

(731) Občianske združenie ROZVOJ JUŽNÉHO GEMERA, Májová 302, 980 42 Rimavská Seč, SK;

(740) Sitarčík Ján, JUDr., Lučenec, SK;

(210) 1174-2013

(220) 10.7.2013

10(511) 41

(511) 41 - Hazardné hry; prevádzkovanie priestorov s hracími automatmi.

(540)

GALAXY

(591) čierna, zlatá, červená, zelená, biela

(731) BIXICO-02 s.r.o., Letná 40, 040 01 Košice, SK;

(210) 1189-2013

(220) 12.7.2013

10(511) 9, 41, 43

(511) 9 - Sprevádzanie turistov, turistické prehliadky.

41 - Organizovanie športových súťaží, prevádzkovanie športových zariadení, poskytovanie zariadení na oddych a rekreáciu; služby športovísk.

43 - Turistické ubytovne.

(540) Bajkom k tajchom

(731) Úrek Ján, Kopanice 880, 966 61 Hodruša-Hámre, SK; Nemeč Peter, Pri Bielom kríži 17, 831 02 Bratislava, SK;

(210) 1231-2013

(220) 16.7.2013

10(511) 16, 32, 35

(511) 16 - Reklamné, propagačné a informačné materiály z papiera a plastických hmôt, najmä tlačoviny, kalendáre, plagáty, tácky, obrúsky a obrusy, pohľadnice, bilbordy, ceruzky.

32 - Nealkoholické nápoje, minerálne a sytené vody a iné nealkoholické nápoje; ovocné nápoje a ovocné šťavy; sirupy a iné prípravky na výrobu nápojov.

35 - Propagácia; reklama; inzercia prostredníctvom rôznych médií; rozširovanie vzoriek; marketing; obchodný manažment; podpora predaja pre tretie strany; pomoc pri riadení maloobchodnej a veľkoobchodnej činnosti; poradenstvo a pomoc pri riadení obchodných aktivít; odborné obchodné poradenstvo; obchodné alebo podnikateľské informácie; obchodný alebo podnikateľský prieskum; zásobovacie služby.

(540)

(591) zelená, biela

(731) Pivovar Popper, s.r.o., S. Sakalovej 476, 014 01 Bytča, SK;

(740) KUBINEC & PARTNERS advokátska kancelária, s.r.o., Banská Bystrica, SK;

(210) 1232-2013

(220) 16.7.2013

10(511) 16, 32, 35

(511) 16 - Reklamné, propagačné a informačné materiály z papiera a plastických hmôt, najmä tlačoviny, kalendáre, plagáty, tácky, obrúsky a obrusy, pohľadnice, bilbordy, ceruzky.

32 - Nealkoholické nápoje, minerálne a sytené vody a iné nealkoholické nápoje; ovocné nápoje a ovocné šťavy; sirupy a iné prípravky na výrobu nápojov.

35 - Propagácia; reklama; inzercia prostredníctvom rôznych médií; rozširovanie vzoriek; marketing; obchodný manažment; podpora predaja pre tretie strany; pomoc pri riadení maloobchodnej a veľkoobchodnej činnosti; poradenstvo a pomoc pri riadení obchodných aktivít; odborné obchodné poradenstvo; obchodné alebo podnikateľské informácie; obchodný alebo podnikateľský prieskum; zásobovacie služby.

(540)

(591) hnedá, biela

(731) Pivovar Popper, s.r.o., S. Sakalovej 476, 014 01 Bytča, SK;

(740) KUBINEC & PARTNERS advokátska kancelária, s.r.o., Banská Bystrica, SK;

(210) 1233-2013

(220) 16.7.2013

10(511) 16, 21, 22, 32, 35, 41, 43

(511) 16 - Papierové obrúsky; papierové prestierania; papierové uteráky; papierové kornúty; papierové poháriky; papierové podložky pod poháre; papierové obaly všetkého druhu; baliaci papier; papierové tašky; plastové tašky; reklamné a ozdobné predmety neuvedené v inej triede; kalendáre (nástené, stolové a vreckové); plagáty; bilbordy; prospekty; etikety s výnimkou textilných; nálepky; samolepky; obtačky; pečiatky; paragóny; papierové vlajky.

21 - Pivové poháre.

22 - Povrazy; motúzy; siete; stany; markízy; baldachýny; nepremokavé plachty; lodné plachty; vrecia a vaky, ktoré nie sú zahrnuté v iných triedach; materiál na čalúnenie a vypchávanie, okrem gumy a plastov; surové textilné vlákna.

32 - Pivá všetkých druhov; pivná miadinka; minerálne a sytené vody a iné nealkoholické nápoje; ovocné nápoje a ovocné šťavy; sirupy a iné prípravky na výrobu nápojov.

35 - Maloobchodná činnosť s pivom všetkých druhov a pivnou mladinkou; veľkoobchodná činnosť s pivom všetkých druhov a pivnou mladinkou; reklama; propagačná a inzertná činnosť; rozširovanie reklamných materiálov; vydávanie a aktualizovanie reklamných materiálov; poskytovanie obchodných rád a informácií spotrebiteľom; prieskum trhu; podpora predaja pre tretie osoby; odborné obchodné poradenstvo; poskytovanie obchodných informácií; poradenstvo v obchodnej činnosti; predvádzanie tovaru.

41 - Organizovanie športových, kultúrnych a iných spoločenských podujatí; zábava.

43 - Reštauračné služby (strava), pohostinská činnosť; služby barov; pivárne; kaviarne; jedálne; bufety; rýchle občerstvenie; katering; príprava a dodávka piva na objednávku na akcie; samoobslužné reštaurácie; hotelierske služby.

(540)

(591) biela, červená, zelená, žltá

(731) Pivovar Popper, s.r.o., S. Sakalovej 476, 014 01 Bytča, SK;

(740) KUBINEC & PARTNERS advokátska kancelária, s.r.o., Banská Bystrica, SK;

(210) 1235-2013

(220) 16.7.2013

10(511) 35, 41

(511) 35 - Reklamné služby; obchodný manažment; obchodná administratíva; kancelárske práce.

41 - Výchova; vzdelávanie; zábava; športová a kultúrna činnosť; organizovanie a vedenie konferencií; organizovanie a vedenie kongresov; organizovanie a vedenie seminárov; organizovanie a vedenie sympózií; organizovanie a vedenie kultúrnych alebo vzdelávacích výstav.

(540) ITAPA

(731) Direct Impact, s.r.o., Dunajská 25, 811 08 Bratislava, SK;

(210) 1237-2013

(220) 17.7.2013

10(511) 30, 43

(511) 30 - Pizza.

43 - Bufety (rýchle občerstvenie); samoobslužné reštaurácie; reštaurácie.

(540)



(591) červená, zelená, čierna

(731) Regec František, Pšeničná 9, 040 01 Košice, SK;

(740) Bee Mark s.r.o., Košice, SK;

(210) 1251-2013

(220) 18.7.2013

10(511) 35, 41, 42

(511) 35 - Reklamné agentúry, aktualizovanie reklamných materiálov, grafická úprava tlačovín na reklamné účely, štatistické kompilácie, prezentácia výrobkov v komunikačných médiách pre maloobchod, marketing, marketingové štúdie, lepenie plagátov, obchodný alebo podnikateľský prieskum, organizovanie výstav na komerčné alebo reklamné účely, písanie na stroji, zbieranie údajov do počítačových databáz, zoraďovanie údajov v počítačových databázach, prehľad tlače (výstrižkové služby), predvádzanie tovaru, predvádzanie (služby modeliek) na reklamné účely a podporu predaja, prieskum trhu, príprava inzertných stĺpcov, public relations, on-line reklama na počítačovej komunikačnej sieti, tvorba reklamných filmov, prenájom reklamného času vo všetkých komunikačných médiách, reklama, zasielanie reklamných materiálov zákazníkom, vydávanie reklamných alebo náborových textov, vydávanie reklamných materiálov, televízna reklama, služby porovnávania cien, rozširovanie vzoriek tovarov, rozširovanie reklamných materiálov zákazníkom (letáky, prospekty, tlačoviny, vzorky), rozširovanie reklamných alebo inzertných oznamov, rozhlasová reklama, zásielkové reklamné služby, prenájom reklamných plôch, uverejňovanie reklamných textov, rozširovanie reklamných oznamov.

41 - Akadémie (vzdelávanie), praktické cvičenie (ukážky), divadelné predstavenia, elektronická edičná činnosť v malom (DTP služby), formátovanie textov, nie na reklamné účely, fotografická reportáž, fotografovanie, informácie o výchove a vzdelávaní, korešpondenčné vzdeláva-

cie kurzy, koučovanie (školenie), organizovanie a vedenie konferencií, organizovanie a vedenie koncertov, organizovanie kultúrnych alebo vzdelávacích výstav, organizovanie plesov, organizovanie súťaží (vedomostných alebo zábavných), poradenstvo pri voľbe povolania (poradenstvo v oblasti výchovy a vzdelávania), tvorba videofilmov, vyučovanie, vzdelávanie, písanie textov (okrem reklamných), zverejňovanie textov okrem reklamných, vydávanie textov s výnimkou reklamných alebo náborových, výroba rozhlasových a televíznych programov, praktický výcvik (ukážky), organizovanie predstavení (manažérske služby), reportérske služby, organizovanie a vedenie seminárov, on-line vydávanie kníh a časopisov v elektronickej forme.

42 - Grafické dizajnérstvo, navrhovanie obalov, obalové dizajnérstvo, poradenstvo v oblasti počítačových programov, vedecký výskum, vedecké laboratórne služby, hosťovanie na počítačových stránkach (webových stránkach), projektová činnosť, prenájom webových serverov, technický výskum, výskum a vývoj nových výrobkov pre zákazníkov.

(540)



(591) modrá, žltá, zlatá, hnedá, biela

(731) Black Apple s.r.o., Párickova 18, 821 08 Bratislava, SK;

(210) 5042-2013

(220) 23.1.2013

10(511) 9, 16, 35, 41

(511) 9 - Kompaktné disky; magnetické disky; optické disky; optické kompaktné disky; záznamové disky; magnetické nosiče údajov; optické nosiče údajov; prístroje na nahrávanie, spracovanie, prenos a reprodukciu zvuku, obrazu alebo dát, nosiče s obrazovými, zvukovými, audiovizuálnymi alebo textovými dielami, nahrávkami a záznamami; rozmnoženiny obrazových, zvukových, audiovizuálnych alebo textových diel, nahrávok a záznamov na všetkých druhoch nepapierových nosičov; elektronické publikácie stiahnuté z telekomunikačnej siete; nahrané a prázdne nosiče záznamov; audiovizuálna technika na výučbu.

16 - Tlačoviny; tlačivá; formuláre; periodická a neperiodická tlač; publikácie; zborníky; knihy; brožúry; časopisy; noviny; albumy; atlasy; plagáty; katalógy; kalendáre; príručky; prospekty; ročenky; fotografie; papierové propagačné materiály; papierové obaly; papierové lístky; papierové pozvánky, letáky, tlačené reklamné a úžitkové manuály; grafické reprodukcie; databázy na papierových nosičoch; papierové vlajky; pútače z papiera alebo z lepenky; pečiatky; papier-nický tovar; nálepky; lepiace štítky; písacie potreby; predmety z kartónu; kancelárske potreby s výnimkou nábytku; drobné darčekové predmety z papiera, kartónu a lepenky patriace do tejto triedy.

35 - Reklamné agentúry; aktualizovanie reklamných materiálov; fotokopírovacie služby; grafická úprava tlačovín na reklamné účely; prezentácia výrobkov v komunikačných médiách pre maloobchod; kopírovanie alebo rozmnožovanie dokumentov; lepenie plagátov; maloobchodné služby s tovarmi uvedenými v triedach 9 a 16 tohto zoznamu; marketing; obchodné alebo podnikateľské informácie; obchodné informácie a rady spotrebiteľom; obchodný alebo podnikateľský prieskum; obchodný manažment v oblasti umenia; zoraďovanie údajov v počítačových databázach; poradenstvo pri vedení podnikov; prehľad tlače (výstrižkové služby); predvádzanie na reklamné účely a podporu predaja; prenájom reklamného času v komunikačných médiách; prenájom reklamných materiálov; prenájom reklamných plôch; prieskum verejnej mienky; príprava inzertných stĺpcov; reklama; reklama na počítačovej komunikačnej sieti; rozširovanie reklamných materiálov zákazníkom (letáky, prospekty, tlačoviny, vzorky); uverejňovanie reklamných textov; rozširovanie reklamných alebo inzertných oznamov; služby predplácania novín a časopisov pre tretie osoby; spracovanie textov; televízna reklama; vydávanie reklamných alebo náborových textov; vyhľadávanie sponzorov; vylepovanie letákov; obchodný alebo podnikateľský výskum; rozširovanie vzoriek tovaru; zbieranie údajov do počítačových databáz.

41 - Akadémia (vzdelávanie); elektronická edičná činnosť v malom (DTP služby); fotografovanie; informácie o možnosti rekreácie; informácie o možnosti zábavy; informácie o výchove a vzdelávaní; knižnice (požičovne kníh); organizovanie a vedenie konferencií; organizovanie a vedenie kongresov; organizovanie a vedenie kolokvií; organizovanie a vedenie seminárov; organizovanie a vedenie sympózií; organizovanie kultúrnych a vzdelávacích výstav; organizovanie a vedenie koncertov; organizovanie predstavení (manažérske služby); organizovanie živých vystúpení; odborné preškoľovanie; služby orchestrov; plánovanie a organizovanie večierkov; poskytovanie elektronických publikácií online (bez možnosti kopírovania); školenie; výcvik; vydávanie kníh; online vydávanie kníh a časopisov v elektronickej forme; vyučovanie, vzdelávanie; praktické cvičenie (ukážky); písanie textov (okrem reklamných); vydávanie textov s výnimkou reklamných alebo náborových.

(540)



(731) TRENDY media s.r.o., A. Pietra 19, 036 01 Martin, SK;

(740) Neuschl Vladimír, JUDr. Ing., Bratislava, SK;

(210) 5161-2013

(220) 5.3.2013

10(511) 35, 41, 45

(511) 35 - Informácie v oblasti rozvoja poznatkovo intenzívnej ekonomiky; marketing; vyhľadávanie informácií v počítačových súboroch a databázach

(pre klientov); zbieranie a zoraďovanie údajov o expertoch v oblasti transferu technológií, akademických a vedeckovýskumných pracoviskách a projektoch do počítačových databáz.

41 - Organizovanie a vedenie konferencií, seminárov a vzdelávacích výstav; vydávanie textov (s výnimkou reklamných alebo náborových), časopisov a kníh v papierovej a elektronickej forme; edičná činnosť; popularizácia vedy a techniky.

45 - Poradenstvo v oblasti vedy, techniky a výskumu, poradenstvo v oblasti práv duševného vlastníctva; služby v oblasti ochrany a komercializácie duševného vlastníctva.

(540) NÁRODNÉ CENTRUM**TRANSFERU TECHNOLÓGIÍ**

(731) CENTRUM VEDECKO-TECHNICKÝCH INFORMACIÍ SLOVENSKEJ REPUBLIKY, Lamačská cesta 8/A, 811 04 Bratislava, SK;

(210) 5162-2013

(220) 5.3.2013

10(511) 35, 41, 45

(511) 35 - Informácie v oblasti rozvoja poznatkovo intenzívnej ekonomiky; marketing; vyhľadávanie informácií v počítačových súboroch a databázach (pre klientov); zbieranie a zoraďovanie údajov o expertoch v oblasti transferu technológií, akademických a vedeckovýskumných pracoviskách a projektoch do počítačových databáz.

41 - Organizovanie a vedenie konferencií, seminárov a vzdelávacích výstav; vydávanie textov (s výnimkou reklamných alebo náborových), časopisov a kníh v papierovej a elektronickej forme; edičná činnosť; popularizácia vedy a techniky.

45 - Poradenstvo v oblasti vedy, techniky a výskumu, poradenstvo v oblasti práv duševného vlastníctva; služby v oblasti ochrany a komercializácie duševného vlastníctva.

(540) NCTT

(731) CENTRUM VEDECKO-TECHNICKÝCH INFORMACIÍ SLOVENSKEJ REPUBLIKY, Lamačská cesta 8/A, 811 04 Bratislava, SK;

(210) 5163-2013

(220) 5.3.2013

10(511) 35, 41, 45

(511) 35 - Informácie v oblasti rozvoja poznatkovo intenzívnej ekonomiky; marketing; vyhľadávanie informácií v počítačových súboroch a databázach (pre klientov); zbieranie a zoraďovanie údajov o expertoch v oblasti transferu technológií, akademických a vedeckovýskumných pracoviskách a projektoch do počítačových databáz.

41 - Organizovanie a vedenie konferencií, seminárov a vzdelávacích výstav; vydávanie textov (s výnimkou reklamných alebo náborových), časopisov a kníh v papierovej a elektronickej forme; edičná činnosť; popularizácia vedy a techniky.

45 - Poradenstvo v oblasti vedy, techniky a výskumu, poradenstvo v oblasti práv duševného vlastníctva; služby v oblasti ochrany a komercializácie duševného vlastníctva.

(540)



(731) CENTRUM VEDECKO-TECHNICKÝCH INFORMÁCIÍ SLOVENSKEJ REPUBLIKY, Lamačská cesta 8/A, 811 04 Bratislava, SK;

(210) 5164-2013

(220) 5.3.2013

10(511) 35, 41, 45

(511) 35 - Informácie v oblasti rozvoja poznatkovo intenzívnej ekonomiky; marketing; vyhľadávanie informácií v počítačových súboroch a databázach (pre klientov); zbieranie a zoradovanie údajov o expertoch v oblasti transferu technológií, akademických a vedeckovýskumných pracoviskách a projektoch do počítačových databáz.

41 - Organizovanie a vedenie konferencií, seminárov a vzdelávacích výstav; vydávanie textov (s výnimkou reklamných alebo náborových), časopisov a kníh v papierovej a elektronickej forme; edičná činnosť; popularizácia vedy a techniky.

45 - Poradenstvo v oblasti vedy, techniky a výskumu, poradenstvo v oblasti práv duševného vlastníctva; služby v oblasti ochrany a komercializácie duševného vlastníctva.

(540)



(731) CENTRUM VEDECKO-TECHNICKÝCH INFORMÁCIÍ SLOVENSKEJ REPUBLIKY, Lamačská cesta 8/A, 811 04 Bratislava, SK;

(210) 5166-2013

(220) 7.3.2013

10(511) 16, 35, 36, 41

(511) 16 - Vzdelávacie a učebné potreby okrem prístrojov; knihy; noviny; slovníky (knihy); učebnice; tlačené publikácie pre žiakov a širšiu verejnosť; periodiká; príručky; brožúry; plagáty; prospekty; časopisy (periodiká); katalógy; publikácie a iné tlačené informačné materiály; propagačné materiály a predmety z papiera a plastických hmôt patriace do tejto triedy; reklamné tabule z papiera kartónu alebo lepenky; pútače z papiera alebo lepenky; letáky; databázy na papierových nosičoch; tlačené reklamné a užitkové materiály; kopírovacie zariadenia; papier; papier do kopírovacích strojov; rozmnožovacie zariadenia a stroje; blahoprajné pohľadnice; ceruzky; perá; formuláre; fotografie; zariadenia na fotomontáže; grafické znaky; grafické zobrazenia; grafiky; tlačené časové plány a harmonogramy; tlačivá; tlačoviny; zoznamy.

35 - Zbieranie a vyhodnocovanie dát; rozširovanie reklamných a inzertných oznamov, vydávanie a aktualizovanie reklamných materiálov prostredníctvom svetovej informačnej telekomunikačnej siete (internet); uverejňovanie reklamných textov, hospodárske, ekonomické predpovede; obchodné alebo podnikateľské informácie; vyhľadávanie informácií v počítačových súboroch (pre zákazníkov); organizovanie výstav na komer-

čné alebo reklamné účely; organizovanie hudobných a kultúrnych podujatí na reklamné a komerčné účely; organizovanie športových podujatí a súťaží na reklamné a komerčné účely; personálne poradenstvo; písanie na stroji; zbieranie údajov do počítačových databáz; podpora predaja pre tretie osoby; prenájom reklamného času vo všetkých komunikačných médiách; prenájom reklamných materiálov; prepisovanie; prieskum trhu; prieskum verejnej mienky; reklama; on-line reklama na počítačovej komunikačnej sieti; reklamné služby; rozširovanie reklamných materiálov zákazníkom (letáky, prospekty, tlačivá, vzorky); spracovanie a vydávanie reklamných a náborových textov (letáky, prospekty, tlačivá, vzorky); spracovanie textov; stenografia; štatistické kompilácie; vyhľadávanie informácií v počítačových súboroch pre zákazníkov; zoradovanie údajov v počítačových databázach, obchodný alebo podnikateľský prieskum; reklamná, inzertná a propagačná činnosť prostredníctvom akéhokoľvek média, prostredníctvom telefónnej siete alebo dátovej siete, alebo informačnej siete, alebo elektronickej siete, alebo komunikačnej siete, alebo počítačovej siete; poskytovanie informácií o produktoch komerčného alebo reklamného charakteru v tlačenej alebo elektronickej podobe alebo v počítačovej komunikačnej sieti, alebo na internete; komerčné využitie internetu na poskytovanie služieb patriacich do triedy 35; vzťahy s verejnosťou; uverejňovanie reklamných textov; reklamné služby; rozhlasová reklama; televízna reklama; predvádzanie tovaru; predvádzanie tovaru na reklamné účely a podporu predaja; vydávanie a rozširovanie reklamných tlačovín; rozširovanie inzertných alebo reklamných oznamov; rozširovanie reklamných materiálov zákazníkom; zasielanie reklamných materiálov zákazníkom; vydávanie a aktualizovanie reklamných materiálov; uverejňovanie reklamných textov; analýzy nákladov; kopírovanie alebo rozmnožovanie dokumentov, dokladov; poradenstvo v oblasti obchodnej činnosti; pomoc pri riadení obchodnej činnosti; obchodné alebo podnikateľské informácie a ich poskytovanie; profesionálne obchodné alebo podnikateľské poradenstvo, obchodný manažment a podnikové poradenstvo; organizovanie komerčných alebo reklamných výstav a veľtrhov; organizovanie výstav na reklamné a obchodné účely; podpora predaja (pre tretie osoby); odborné obchodné poradenstvo; poradenstvo v obchodnej činnosti; poradenské služby v oblasti obchodného alebo podnikateľského riadenia; rozširovanie vzoriek; sekretárske služby; sprostredkovateľne práce; distribúcia vzoriek; vzťahy s verejnosťou (prieskum vzťahov medzi podnikmi, inštitúciami a spoločenským prostredím).

36 - Finančné analýzy; finančné informácie; finančné odhady a oceňovanie; finančné konzultačné služby; finančný lízing; správa majetku; sprostredkovanie (maklérstvo); obchodovanie v oblasti termínových obchodov, zabezpečovanie akreditívov, inkás a emisií cenných papierov; obchodovanie na kapitálových trhoch; špeciálne finančné produkty; klíring (finančný); služby faktoringové, forfajtingové a finančné franchisingové; analytické finančné správy a exper-

tízy; finančný lízing a lízing nehnuteľností vrátane ostatných lízingových služieb; služby v oblasti poistenia; kapitálové obchody a správa kapitálových vkladov; uzatváranie zmlúv o kooperácii a riadení; finančné maklérstvo; akvizičné financovanie; finančné expertízy; finančné služby súvisiace s hypotekárnymi úvermi; finančné odhady a oceňovanie (poisťovníctvo, bankovníctvo, nehnuteľnosti); sprostredkovanie nákupu, predaja a prenájmu nehnuteľností; lízing a prenájom hnutel'ného majetku, ako napr. automobilov, spotrebných výrobkov, výpočtovej techniky, zdravotníckej techniky a technológie; sprostredkovateľské služby v oblasti odhadov cien nehnuteľností, bytového a nebytového fondu, pri poskytovaní štátnej finančnej podpory a pri poistení finančných prostriedkov; finančné sponzorovanie joint-venture; účasť na spoločnostiach a iných druhoch právnických osôb v tuzemsku i v zahraničí ako akcionár alebo iný podielnik; poradenské služby v oblasti financií, poistenia, investícií a bankovníctva; sprostredkovateľská činnosť v oblasti finančnictva; prenájom hmotného a nehmotného majetku.

41 - Usporadúvanie a organizovanie školení, seminárov a vzdelávacích programov, prezentácia na spoločenských, kultúrnych a zábavno-spoločenských akciách; poskytovanie elektronických publikácií on-line bez možnosti kopírovania; poskytovanie elektronických publikácií on-line bez možnosti stiahnutia; informácie o výchove a vzdelávaní; organizovanie kultúrnych alebo vzdelávacích výstav alebo akcií; prekladateľské služby; tlmočenie; organizovanie a vedenie konferencií, kongresov, seminárov a sympózií; organizovanie predstavení (manažérske služby); organizovanie živých vystúpení; plánovanie a organizovanie večierkov; diskotéky; skúšanie a preskúšavanie (pedagogická činnosť); organizovanie vedomostných a zábavných súťaží; školenie; zverejňovanie textov okrem reklamných; tvorba videofilmov; on-line vydávanie kníh a časopisov v elektronickej forme; vydavateľská a nakladateľská činnosť; tvorba, vydávanie a publikácia všetkých druhov publikácií, najmä kníh, učebníc, slovníkov, príručiek, cvičebníc, testov, zbirokov úloh, pracovných zošitov v tlačenej a/alebo elektronickej podobe; tvorba, vydávanie a publikácia vyučovacích pomôcok s výnimkou prístrojov a zariadení; tvorba, vydávanie a publikácia iných odborných a vzdelávacích publikácií v tlačenej a/alebo elektronickej podobe; pedagogické informácie; tvorba, uverejňovanie (publikácia) slovníkov on-line v internetovej komunikačnej sieti; uverejňovanie (publikácia) obrázkov a informácií prostredníctvom lokálnych a celosvetových sietí (pre tretie osoby); vydavateľská činnosť prostredníctvom svetovej informačnej telekomunikačnej siete (internet); vzdelávanie; nakladateľská, vydavateľská činnosť všetkých publikácií najmä v odbore vzdelávacích a odborných tlačovín; tvorba a/alebo nahrávanie zvukových a/alebo zvukovo-obrazových záznamov na nosiče, najmä na CD disky a DVD disky; tvorba a/alebo nahrávanie audiozáznamov alebo audiovizuálnych záznamov a audiovizuálnych programov na nosiče, najmä na CD disky a DVD disky; edičná činnosť; publikačná činnosť; elek-

tronická edičná činnosť v malom (DTP služby); vydávanie zvukových a zvukovo-obrazových záznamov na nosičoch, najmä na CD diskoch a DVD diskoch; vydávanie audiozáznamov, audiovizuálnych záznamov a audiovizuálnych programov, najmä na CD diskoch a DVD diskoch; vydávanie periodickej a neperiodickej tlače, časopisov; vydávanie textov s výnimkou reklamných a náborových; výroba (tvorba) videofilmov.

(540)



(591) zelená, žltá, sivá

(731) E.X.A.T.A. - Group, a.s., Kukučínova 22, 831 03 Bratislava, SK;

(740) Neuschl Vladimír, JUDr. Ing., Bratislava, SK;

(210) 5167-2013

(220) 7.3.2013

10(511) 29, 30, 31, 35, 40

(511) 29 - Mäso; mäsové výrobky a výťažky; šunka; šunkové výrobky; spracované mäso; spracované mäsové výrobky; chladené jedlá vyrobené z mäsa; chladené potraviny obsahujúce hlavne mäso; chuťovky s prevažným obsahom mäsa; dehydrované hovädzie mäso; dehydrované morčacie mäso; hydínové jedlá; dusené hovädzie mäso; hotové mäsové výrobky; hotové jedlá obsahujúce hlavne mäso; mäsové kaše; mäsové kocky; mäsové prípravky; mleté mäso; mrazené mäso; nasolené mäso; sušené mäso; grilované mäso; nakladané varené mäso; studené mäsové nárezy; koncentrované mäsové vývary; klobásové mäso; konzervované bravčové mäso; konzervované varené mäso; konzervované pripravené mäso; konzervy s nasekaným hovädzím mäsom; mäsová sviečkovica; mäsové fašírky; mäsové rezne; mäsové gul'ky; mäsové plnky do pečiva; mäsové plnky do pirohov; mäsové výrobky s príchuťami; mäsové výťažky zo slaniny; potravinové pasty vyrobené zo zveriny; potravinové pasty vyrobené z rýb; potravinové pasty z hydiny; dehydrovaná šunka; varená šunka; šunkové koleno; bravčové mäso; bravčové mäso v prášku; kuracie mäso v prášku; drobné mäsové výrobky; mäkké mäsové výrobky; trvanlivé mäsové výrobky; varené mäsové výrobky; špeciálne mäsové výrobky; klobásy; salámy; párky; tlačienka; mäsové konzervy; paradajkový pretlak; bravčová masť; domáca škvarená masť; sedliacke oškvarky; divina; tukové, mäsové a syrové nátierky na chlieb; tukové nátierky na chlieb; paštéty; pečienka; potravinárske výrobky z rýb; hydina nie živá; ryby nie živé; zverina; slanina; údeniny; domáce údené mäso; huspenina; bujóny, vývary; prípravky na bujóny; bujónové koncentráty; držky; losos; garnáty nie živé; raky neživé; haringy; homáre nie živé; kaviár; langusty nie živé; kôrovce nie živé; mäkkýše nie živé; krvavé jaternice; jedlý loj; mäsové šaláty; rybacie šaláty; rybie plátky; polievky; prípravky na výrobu polievok; zeleninové šťavy na varenie; pečevý syr; špik ako potrava; konzervy s rybami;

zemiakové lupienky a hranolčeky; konzervovaná cibuľa; konzervovaná, nakladaná, sušená a varená zelenina a strukoviny s obsahom alebo príchutou mäsa; solené a nasolené potraviny; slimáky na konzumáciu; sušené vajcia; vajcia nie oplodnené na liahnutie; tofu; jedlá želatína; mäsové výťažky; konzervované, mrazené, sušené a tepelne spracované ovocie a zelenina; mrazené ovocie; olivy konzervované; rôsoly, džemy, marmelády, ovocné zavárky, ovocné pretlaky; vajcia, mlieko a mliečne výrobky; jogurt; maslo; syry; šľahačka; jedlé oleje a tuky; tukové substancie na výrobu jedlých tukov.

30 - Aníz (semená); arašidové cukrovinky; aromatické prípravky do potravín; badián; bombóny; chuťovky na báze cereálií; cestoviny; cigória ako kávová náhradka; cukor; cukríky; cukrovinky; cukrovinky na zdobenie vianočných stromčekov; nápoje na báze čaju; čaj; čokoláda; horčica; horčicová múčka; chalva; chlieb; chutneys (koreniny); chuťové prísady; chuťovky na báze ryže; lúpaný jačmeň; mletý jačmeň; múka z jačmeňa; jarná rolka; múčne jedlá; jemné pečivo; jogurty mrazené (mrazené potraviny); kandizovaný cukor; kapary; karamelky; karamelky (cukríky); karí (korenie); káva; nepražená káva; kávové náhradky na báze rastlín; kečup; klinčeky (korenie); koláče s plnkou; konzervačná soľ; korenie; koreniny; krekerky (slané pečivo); anglický krém; krupica; krúpy na ľudskú spotrebu; kuchynská soľ; kukurica mletá; pražená kukurica; kukuričná krupica; kukuričná múka; instantná kaša z kukuričnej múky (s vodou alebo s mliekom); kukuričné vločky; kurkuma ako potrava; kuskus; kvasnice; lupienky, obilninové vločky; prírodný alebo umelý ľad; ľad do nápojov; ľadový čaj; majonéza; makaróny; maltóza; mäsové šťavy; med; melasa; melasový sirup; mentol pre cukrárstvo; mentolové cukríky; mliečne čokoládové nápoje; mliečne kakaové nápoje; mliečne kávové nápoje; múčne jedlá; výrobky z múky; múka z fazule; múka; müsli; kávovinové náhradky; čokoládové nápoje; kakaové nápoje; kávové nápoje; prísady do nápojov iné ako esencie; nápoje na báze čajov; nátierka zo sójových bôbov (chuťové prísady); nekysnutý chlieb; niťovky; nové korenie; prípravky z obilnín; oblátky; muškátové orechy; ovocné želé (cukrovinky); lúpaný ovos; mletý ovos; mliečna ovsená kaša; ovsená krupica; ovsená potrava; ovsené vločky; paprika (korenina); pečivo; pečivo s mäsovou plnkou; perníky, medovníky; pirôžky s mäsom; pívny ocot; pizza; pralinky; zmrzlinové prášky; prášky na výrobu zmrzliny; prášok do pečiva; príchute do koláčov a zákuskov s výnimkou éterických olejov; príchute do nápojov s výnimkou esencií; príchute do potravín (s výnimkou esencií a éterických olejov); príchute s výnimkou éterických olejov; príchute s výnimkou éterických olejov do nápojov; prísady do zmrzlin (spojivá); propolis; vyrážková pšeničná múka; puding; pukance; pukance kukuričné; quiches (pečivo); rastlinné prípravky ako kávové náhradky; kávové náhradky; ravioly; rezance; ryža; ryžový koláč; ságo; sendviče; slad na ľudskú spotrebu; prírodné sladidlá; sladké drievka (cukrovinky); sladké drievko; sladový výťažok ako potraviná; slíže; sóda bikarbóna na pečenie; sójová múka; sójová

omáčka; nátierka zo sójových bôbov (chuťová prísada); soľ (kuchynská); soľ na konzervovanie potravín; soľ s prídavkom mletých semien zele-ru; spojivá do údenín; strúhanka; sucháre; suši; sušienky, sucháre, keksy, biskvity; šafran (korenie); šaláty (dresingy); šerbety (zmrzlinové nápoje); škorica (korenina); škrob ako potrava; prípravky na stuženie šľahačky; stužovače na šľahačku; špagety; mäsové šťavy; tabbouleh (libanonský šalát); tacos; tapioka; tapioková múka ako potrava; tortilly; torty; vanilín (vanilková náhradka); vanilka (príchuť); včelia kašička na ľudskú potrebu (nie na lekárske účely); včelia materská kašička; cukrovinky na zdobenie vianočných stromčekov; morská voda na varenie; výrobky z kaka; konzervované záhradné bylinky; zahusťovacie prípravky na kuchynské použitie; zákusky, koláče; príchute do koláčov a zákuskov s výnimkou esencií; zázvor; zemiaková múčka na ľudskú spotrebu; prísady do zmrzliny ako spojivo; zmrzliny; zvitky; sladké žemle; žuvačky.

31 - Poľnohospodárske, záhradkárské a lesné produkty a plodiny neupravené patriace do triedy 31; semená, rastliny a kvety patriace do tejto triedy; orechy; oriešky lieskové, kešu, sójové a cícerové (nespracované); mak (nespracovaný); ľan (nespracovaný); kokosové orechy; mandle (ovocie); arašidy; neupravené obilniny; neupravené strukoviny; neupravené olejiny; neupravená kukurica; čerstvé ovocie a zelenina; živé zvieratá; potrava pre zvieratá.

35 - Reklama; propagácia; inzercia; rozosielanie propagačného materiálu; publikácie reklamných textov; výstavy na reklamné a obchodné účely; aktualizovanie reklamných materiálov; reklama on-line v počítačovej sieti; on-line inzercia; rozširovanie reklamných materiálov zákazníkom (letáky, prospekty, tlačoviny, vzorky); zasielanie reklamných materiálov zákazníkom; vydávanie, zverejňovanie, oznámenie, vyhlásenie, publikovanie reklamných textov; vonkajšia reklama; vyhľadávanie dát a informácií v počítačových súboroch (pre tretie osoby); kopírovanie alebo rozmnožovanie (reprodukcia) dokumentov, dokladov a pod; obchodné alebo podnikateľské informácie; dodávateľské služby pre tretie osoby (nákup výrobkov a služieb pre iné podniky); pomoc pri riadení obchodných a priemyselných podnikov; poradenstvo v obchodnej činnosti; obchodný alebo podnikateľský prieskum; organizovanie veľtrhov na obchodné a reklamné účely; prezentácia výrobkov v komunikačných médiách na účely maloobchodu; manažment; marketingové štúdie; odkazovacie telefónne služby (pre neprítomných predplatiteľov); styky s verejnosťou; vykonávanie obchodných operácií; poskytovanie obchodných informácií a obchodných služieb pomocou internetu; maloobchod a veľkoobchod s tovarmi uvedenými v triedach 29, 30, 31; sprostredkovanie obchodu s výrobkami, uvedenými v triedach 29, 30, 31; sprostredkovateľská činnosť v oblasti obchodu a služieb na obchodné účely, týkajúcich sa výrobkov uvedených v triedach 29, 30, 31; sprostredkovanie obchodných kontaktov v oblasti predaja výrobkov uvedených v triedach 29, 30, 31; sprostredkovanie internetového obchodu týkajúceho sa výrobkov uvedených v triedach 29, 30, 31;

komerčné využitie internetu v oblastiach komerčných internetových médií a vyhľadávacích služieb v oblasti výrobkov, uvedených v triedach 29, 30, 31; prezentácia používateľov na stránkach World Wide Web v počítačovej sieti internet.

40 - Mäsiarstvo (spracovanie mäsa) a údenárstvo; údenie mäsa a potravín; rozoberanie a spracovanie mäsa; konzervovanie potravín a nápojov; lisovanie ovocia; mletie; mlynárstvo; úprava vody; úprava a spracovanie mäsa; výsek zvierat; drvenie potravín; ožarovanie jedla; protiplesňová úprava potravín; zmrazovanie potravín; spracovanie vareného jedla; poskytovanie rád a informácií o uvedených službách prostredníctvom komunikačných médií, elektronickej pošty, SMS správ, počítačových sietí a internetu alebo verbálne.

(540)



(591) bordová, zelená, žltá

(731) Poľnohospodárske družstvo vo Veľkom Blahove, 930 01 Veľké Blahovo, SK;

(740) Neuschl Vladimír, JUDr. Ing., Bratislava, SK;

(210) 5168-2013

(220) 7.3.2013

10(511) 29, 30, 31, 35, 40

(511) 29 - Mäso; mäsové výrobky a výťažky; šunka; šunkové výrobky; spracované mäso; spracované mäsové výrobky; chladené jedlá vyrobené z mäsa; chladené potraviny obsahujúce hlavne mäso; chuťovky s prevažným obsahom mäsa; dehydrované hovädzie mäso; dehydrované morčacie mäso; hydinové jedlá; dusené hovädzie mäso; hotové mäsové výrobky; hotové jedlá obsahujúce hlavne mäso; mäsové kaše; mäsové kocky; mäsové prípravky; mleté mäso; mrazené mäso; nasolené mäso; sušené mäso; grilované mäso; nakladané varené mäso; studené mäsové nárezy; koncentrované mäsové vývary; klobásové mäso; konzervované bravčové mäso; konzervované varené mäso; konzervované pripravené mäso; konzervy s nasekaným hovädzím mäsom; mäsová sviečkoviaca; mäsové faširky; mäsové rezne; mäsové guľky; mäsové plnky do pečiva; mäsové plnky do pirohov; mäsové výrobky s príchutami; mäsové výťažky zo slaniny; potravinové pasty vyrobené zo zveriny; potravinové pasty vyrobené z rýb; potravinové pasty z hydiny; dehydrovaná šunka; varená šunka; šunkové koleno; bravčové mäso; bravčové mäso v prášku; kuracie mäso v prášku; drobné mäsové výrobky; mäkké mäsové výrobky; trvanlivé mäsové výrobky; varené mäsové výrobky; špeciálne mäsové výrobky; klobásy; salámy; párky; tlačienka; mäsové konzervy; paradajkový pretlak; bravčová masť; domáca škvarená masť; sedliacke oškvarky; divina; tukové, mäsové a syrové nátierky na chlieb; tukové nátierky na chlieb; paštéty; pečienka; potravinárske výrobky z rýb; hydina nie živá; ryby nie živé; zverina; slanina; údeniny; domáce údené mäso; huspenina; bujóny,

vývary; prípravky na bujóny; bujónové koncentráty; držky; losos; garnáty nie živé; raky nie živé; haringy; homáre nie živé; kaviár; langusty nie živé; kôrovce nie živé; mäkkýše nie živé; krvavé jaternice; jedlý loj; mäsové šaláty; rybacie šaláty; rybie plátky; polievky; prípravky na výrobu polievok; zeleninové šťavy na varenie; pečevný syr; špik ako potrava; konzervy s rybami; zemiakové lupienky a hranolčeky; konzervovaná cibuľa; konzervovaná, nakladaná, sušená a varená zelenina a strukoviny s obsahom alebo príchutou mäsa; solené a nasolené potraviny; slimáky na konzumáciu; sušené vajcia; vajcia nie oplodnené na liahtutie; tofu; jedlá želatína; mäsové výťažky; konzervované, mrazené, sušené a tepelne spracované ovocie a zelenina; mrazené ovocie; olivy konzervované; rósoly, džemy, marmelády, ovocné zaváraniny, ovocné pretlaky; vajcia, mlieko a mliečne výrobky; jogurt; maslo; syry; šľahačka; jedlé oleje a tuky; tukové substancie na výrobu jedlých tukov.

30 - Aníz (semená); arašidové cukrovinky; aromatické prípravky do potravín; badián; bonbóny; chuťovky na báze cereálií; cestoviny; cigória ako kávová náhradka; cukor; cukríky; cukrovinky; cukrovinky na zdobenie vianočných stromčekov; nápoje na báze čaju; čaj; čokoláda; horčica; horčicová múčka; chalva; chlieb; chutneys (koreniny); chuťové prísady; chuťovky na báze ryže; lúpaný jačmeň; mletý jačmeň; múka z jačmeňa; jarná rolka; múčne jedlá; jemné pečivo; jogurty mrazené (mrazené potraviny); kandizovaný cukor; kapary; karamelky; karamelky (cukríky); karí (korenie); káva; nepražená káva; kávové náhradky na báze rastlín; kečup; klinčeky (korenie); koláče s plnkou; konzervačná soľ; korenie; koreniny; kretery (slané pečivo); anglický krém; krupica; krúpy na ľudskú spotrebu; kuchynská soľ; kukurica mletá; pražená kukurica; kukuričná krupica; kukuričná múka; instantná kaša z kukuričnej múky (s vodou alebo s mliekom); kukuričné vločky; kurkuma ako potrava; kuskus; kvasnice; lupienky, obilninové vločky; prírodný alebo umelý ľad; ľad do nápojov; ľadový čaj; majonéza; makaróny; maltóza; mäsové šťavy; med; melasa; melasový sirup; mentol pre cukrárstvo; mentolové cukríky; mliečne čokoládové nápoje; mliečne kakaové nápoje; mliečne kávové nápoje; múčne jedlá; výrobky z múky; múka z fazule; múka; müsli; kávovinové náhradky; čokoládové nápoje; kakaové nápoje; kávové nápoje; prísady do nápojov iné ako esencie; nápoje na báze čajov; nátierka zo sójových bôbov (chuťové prísady); nekysnutý chlieb; niťovky; nové korenie; prípravky z obilnín; obľátky; muškátové orechy; ovocné želé (cukrovinky); lúpaný ovos; mletý ovos; mliečna ovsená kaša; ovsená krupica; ovsená potrava; ovsené vločky; paprika (korenina); pečivo; pečivo s mäsou plnkou; perníky, medovníky; pirožky s mäsom; pivný ocot; pizza; pralinky; zmrzlinové prášky; prášky na výrobu zmrzliny; prášok do pečiva; príchute do koláčov a zákuskov s výnimkou éterických olejov; príchute do nápojov s výnimkou esencií; príchute do potravín (s výnimkou esencií a éterických olejov); príchute s výnimkou éterických olejov; príchute s výnimkou éterických olejov do nápojov; prísady do zmrzlín

(spojivá); propolis; vyrážková pšeničná múka; puding; pukance; pukance kukuričné; quiches (pečivo); rastlinné prípravky ako kávové náhradky; kávové náhradky; ravioly; rezance; ryža; ryžový koláč; ságo; sendviče; slad na ľudskú spotrebu; prírodné sladidlá; sladké drierka (cukrovinky); sladké drierko; sladový výťažok ako potrava; slíže; sóda bikarbóna na pečenie; sójová múka; sójová omáčka; nátierka zo sójových bôbov (chuťová prísada); soľ (kuchynská); soľ na konzervovanie potravín; soľ s prídavkom mletých semien zeleru; spojivá do údenín; strúhanka; sucháre; suši; sušienky, sucháre, keksy, biskvity; šafran (korenie); šaláty (dresingy); šerbety (zmrzlinové nápoje); škorica (korenina); škrob ako potrava; prípravky na stuženie šľahačky; stužovače na šľahačku; špagety; mäsové šľavy; tabbouleh (libanonský šalát); tacos; tapioka; tapioková múka ako potrava; tortilly; torty; vanilín (vanilková náhradka); vanilka (príchut'); včelí kašička na ľudskú potrebu (nie na lekárske účely); včelí materská kašička; cukrovinky na zdobenie vianočných stromčekov; morská voda na varenie; výrobky z kaka; konzervované záhradné bylinky; zahusťovacie prípravky na kuchynské použitie; zákusky, koláče; príchute do koláčov a zákuskov s výnimkou esencií; zázvor; zemiaková múčka na ľudskú spotrebu; prísady do zmrzliny ako spojivo; zmrzliny; zvitky; sladké žemle; žuvačky.

31 - Poľnohospodárske, záhradkárské a lesné produkty a plodiny neupravené patriace do triedy 31; semená, rastliny a kvety patriace do tejto triedy; orechy; oriešky lieskové, kešu, sójové a cícerové (nespracované); mak (nespracovaný); ľan (nespracovaný); kokosové orechy; mandle (ovocie); arašidy; neupravené obilniny; neupravené strukoviny; neupravené olejiny; neupravená kukurica; čerstvé ovocie a zelenina; živé zvieratá; potrava pre zvieratá.

35 - Reklama; propagácia; inzercia; rozosielanie propagačného materiálu; publikácie reklamných textov; výstavy na reklamné a obchodné účely; aktualizovanie reklamných materiálov; reklama on-line v počítačovej sieti; on-line inzercia; rozširovanie reklamných materiálov zákazníkom (letáky, prospekty, tlačoviny, vzorky); zasielanie reklamných materiálov zákazníkom; vydávanie, zverejňovanie, oznámenie, vyhlásenie, publikovanie reklamných textov; vonkajšia reklama; vyhľadávanie dát a informácií v počítačových súboroch (pre tretie osoby); kopírovanie alebo rozmnožovanie (reprodukcia) dokumentov, dokladov a pod; obchodné alebo podnikateľské informácie; dodávateľské služby pre tretie osoby (nákup výrobkov a služieb pre iné podniky); pomoc pri riadení obchodných a priemyselných podnikov; poradenstvo v obchodnej činnosti; obchodný alebo podnikateľský prieskum; organizovanie veľtrhov na obchodné a reklamné účely; prezentácia výrobkov v komunikačných médiách na účely maloobchodu; manažment; marketingové štúdie; odkazovacie telefónne služby (pre neprítomných predplatiteľov); styky s verejnosťou; vykonávanie obchodných operácií; poskytovanie obchodných informácií a obchodných služieb pomocou internetu; maloobchod a veľkoobchod s tovarmi uvedenými v triedach

29, 30, 31 ; sprostredkovanie obchodu s výrobkami, uvedenými v triedach 29, 30, 31; sprostredkovateľská činnosť v oblasti obchodu a služieb na obchodné účely, týkajúcich sa výrobkov uvedených v triedach 29, 30, 31; sprostredkovanie obchodných kontaktov v oblasti predaja výrobkov uvedených v triedach 29, 30, 31; sprostredkovanie internetového obchodu týkajúceho sa výrobkov uvedených v triedach 29, 30, 31; komerčné využitie internetu v oblastiach komerčných internetových médií a vyhľadávacích služieb v oblasti výrobkov, uvedených v triedach 29, 30, 31; prezentácia používateľov na stránkach World Wide Web v počítačovej sieti internet.

40 - Mäsiarstvo (spracovanie mäsa) a údenárstvo; údenie mäsa a potravín; rozerovanie a spracovanie mäsa; konzervovanie potravín a nápojov; lisovanie ovocia; mletie; mlynárstvo; úprava vody; úprava a spracovanie mäsa; výsek zvierat; drvenie potravín; ožarovanie jedla; protiplesňová úprava potravín; zmrazovanie potravín; spracovanie vareného jedla; poskytovanie rád a informácií o uvedených službách prostredníctvom komunikačných médií, elektronickej pošty, SMS správ, počítačových sietí a internetu alebo verbálne.

(540)



(591) bordová, zelená

(731) Poľnohospodárske družstvo vo Veľkom Blahove, 930 01 Veľké Blahovo, SK;

(740) Neuschl Vladimír, JUDr. Ing., Bratislava, SK;

(210) 5169-2013

(220) 7.3.2013

10(511) 9, 11, 12, 35, 36, 37, 38, 39

(511) 9 - Nabíjacie agregáty elektrických batérií; zvukové poplašné zariadenia; antény; okuliare; puzdra na okuliare; prístroje na zaznamenávanie času; diaľkové ovládače; magnetické, kompaktné a optické nosiče dát nahrané aj nenahrané; hasiace prístroje; interkomy; ističe; poistky; štartovacie káble; ukazovatele tlaku (tlakomery); manometre (tlakomery); rýchlomery; tachometre; ochranné prilby; ochranné odevy; ochranné rukavice; otáčkomery; záchranné plachty; audio- a videoprijímače; radary; rádiá; reproduktory; spínače; teplomery s výnimkou lekárskeho; termometry pre dopravné prostriedky; automobilové výstražné trojuholníky; vysielачky; elektrické zámky; telefónne prístroje, najmä mobilné.

11 - Vreckové svietidlá.

12 - Čalúnenie a potahy vozidiel; zapalovače cigariet do automobilu; autá; automobily; automobilové podvozky; automobilové strechy; čelné sklá; dvere na dopravné prostriedky; prevodové hriadele do pozemných vozidiel; klaksóny automobilov; nárazníky vozidiel; kryty na automobilové kolesá; batožinové nosiče na vozidlá; nosiče bicyklov a lyží; obytné prívesy automobilové; ťažné zariadenia pre vozidlá; prívesy za vozidlá; perovania vozidiel; volanty vozidiel;

zariadenie na signalizáciu späťnej jazdy automobilu; spätné zrkadlá; dopravné prostriedky; autodoplnky patriace do triedy 12.

35 - Maloobchodné služby s ojazdenými vozidlami; veľkoobchodné služby s ojazdenými vozidlami; obchodné sprostredkovanie služieb prihlasovaných v triede 37; sprostredkovanie obchodu s novými aj ojazdenými vozidlami; pomoc pri riadení obchodnej činnosti; marketing; reklama; poskytovanie poradenstva a informácií v rozsahu triedy 35; predvádzanie tovaru; účtovníctvo; činnosť účtovných poradcov.

36 - Sprostredkovanie lízingových zmlúv, najmä na dopravné prostriedky; finančné poradenstvo; finančné služby; informácie o poistení; finančné konzultačné služby; finančný lízing; konzultačné služby v oblasti poisťovníctva; sprostredkovanie poistenia; zmenárenské služby; záložňa; uzatváranie poisťiek.

37 - Čistenie automobilov; leštenie automobilov; mazanie automobilov; údržba automobilov; nastavovanie a umývanie dopravných prostriedkov; montáž a demontáž motorových vozidiel; montáž a demontáž autopríslušenstva; oprava opotrebovaných alebo poškodených motorov.

38 - Počítačová komunikácia; poskytovanie prístupu do databáz; prenos textových a obrazových informácií prostredníctvom počítača; služby v oblasti telefonnickej podpory; telefonické služby; telefonická komunikácia; výzvy rádiom, telefónom alebo inými elektronickými komunikačnými prostriedkami.

39 - Prenájom automobilov; odt'ahovanie vozidiel pri poruchách; prenájom miesta na parkovanie.

(540)



(591) čierna, svetlomodrá, tmavomodrá, biela

(731) AAA AUTO a.s., Husovo nám. 14, 253 01 Hostivice, CZ;

(740) Baláž Marián, Mgr., Bratislava, SK;

(210) 5170-2013

(220) 7.3.2013

10(511) 9, 11, 12, 35, 36, 37, 38, 39

(511) 9 - Nabíjacie agregáty elektrických batérií; zvukové poplašné zariadenia; antény; okuliare; puzdrá na okuliare; prístroje na zaznamenávanie času; diaľkové ovládače; magnetické, kompaktné a optické nosiče dát nahrané aj nenahrané; hasiace prístroje; interkomy; ističe; poisťky; štartovacie káble; ukazovatele tlaku (tlakomery); manometre (tlakomery); rýchlomery; tachometre; ochranné prilby; ochranné odevy; ochranné rukavice; otáčkomery; záchranné plachty; audio- a videoprijímače; radary; rádiá; reproduktory; spínače; teplomery s výnimkou lekárskeho; termostaty pre dopravné prostriedky; automobilové výstražné trojuholníky; vysielачky; elektrické zámky; telefónne prístroje, najmä mobilné.

11 - Vreckové svetidlá.

12 - Čalúnenie a potažovanie vozidiel; zapalovače cigariet do automobilu; autá; automobily; automobilové podvozky; automobilové strechy; čelné sklá; dvere na dopravné prostriedky; prevo-

dové hriadele do pozemných vozidiel; klaksóny automobilov; nárazníky vozidiel; kryty na automobilové kolesá; batožinové nosiče na vozidlá; nosiče bicyklov a lyží; obytné prívesy automobilové; ťažné zariadenia pre vozidlá; prívesy za vozidlá; perovania vozidiel; volanty vozidiel; zariadenie na signalizáciu späťnej jazdy automobilu; spätné zrkadlá; dopravné prostriedky; autodoplnky patriace do triedy 12.

35 - Maloobchodné služby s ojazdenými vozidlami; veľkoobchodné služby s ojazdenými vozidlami; obchodné sprostredkovanie služieb prihlasovaných v triede 37; sprostredkovanie obchodu s novými aj ojazdenými vozidlami; pomoc pri riadení obchodnej činnosti; marketing; reklama; poskytovanie poradenstva a informácií v rozsahu triedy 35; predvádzanie tovaru; účtovníctvo; činnosť účtovných poradcov.

36 - Sprostredkovanie lízingových zmlúv, najmä na dopravné prostriedky; finančné poradenstvo; finančné služby; informácie o poistení; finančné konzultačné služby; finančný lízing; konzultačné služby v oblasti poisťovníctva; sprostredkovanie poistenia; zmenárenské služby; záložňa; uzatváranie poisťiek.

37 - Čistenie automobilov; leštenie automobilov; mazanie automobilov; údržba automobilov; nastavovanie a umývanie dopravných prostriedkov; montáž a demontáž motorových vozidiel; montáž a demontáž autopríslušenstva; oprava opotrebovaných alebo poškodených motorov.

38 - Počítačová komunikácia; poskytovanie prístupu do databáz; prenos textových a obrazových informácií prostredníctvom počítača; služby v oblasti telefonnickej podpory; telefonické služby; telefonická komunikácia; výzvy rádiom, telefónom alebo inými elektronickými komunikačnými prostriedkami.

39 - Prenájom automobilov; odt'ahovanie vozidiel pri poruchách; prenájom miesta na parkovanie.

(540)



(731) AAA AUTO a.s., Husovo nám. 14, 253 01 Hostivice, CZ;

(740) Baláž Marián, Mgr., Bratislava, SK;

(210) 5202-2013

(220) 25.3.2013

10(511) 16, 28, 35, 41, 42

(511) 16 - Akvarely; albumy; škrobové obalové materiály; baliaci papier; blahoprajné pohľadnice; brožované knihy; brožúry; časopisy (periodiká); ceruzky; drevený papier; diagramy; emblémy (papierové pečate); škatule s farbami (školské pomôcky); grafické znaky; grafické zobrazenia; grafiky; hudobné blahoželania (pohľadnice); chromolitografy (polygrafia); kalendáre; kancelárske potreby s výnimkou nábytku; katalógy; knihy; knižné záložky; lepenkové alebo papierové obaly na fľaše; lepenkové alebo papierové škatule; letáky; lístky; listový papier; litografické dosky; litografie; architektonické makety; nákresy; nákupné karty okrem hracích; nálepky na kancelárske použitie alebo pre domácnosť; obrazy;

obálky (papiernický tovar); obálky na dokumenty (kancelárske potreby); obaly (papiernický tovar); obaly na doklady; obežníky; obrazy (maľby) zarámované alebo nezarámované; písacie nástroje; noviny; oznámenia (papiernický tovar); papiernický tovar; pastelky; pečiatky; periodiká; písacie potreby; plagáty; modelovacie hmoty; podložky na písanie; poznámkové zošity; príručky; prospekty; publikácie; pútače z papiera alebo lepenky; reklamné tabule z papiera, kartónu alebo lepenky; grafické reprodukcie; ročenky; rytiny; šablóny (kancelárske potreby); šablóny na vymazávanie; samolepky pre domácnosť a na kancelárske účely; papierové servítky; skicáre; školské potreby (papier, písacie potreby); spisové obaly (papiernický tovar); emblémy (papierové pečate); stojany na fotografie; tabule na zapichovanie oznamov; tlačce (rytiny); tlačoviny; trhacie kalendáre; umelecké litografie; väzby na knihy; vodové farby; zoraďovače (kancelárske obaly); zoraďovače, šanóny (na voľné listy); papierové zástavy; papierové obrusky; obrusky (papierové prestieranie); papierové obrusy; obtlačky; olejotlačce; papier; pečate; pečatidlá; pečiatky (s adresnými údajmi); písacie súpravy (papiernický tovar); pohľadnice; pretlačce; priesvitky (papiernický tovar); priesvitný papier (pauzovací); tlačené publikácie; papierové alebo kartónové vývesné tabule; vzory na kopírovanie.

28 - Disky (športové náradie); hracie karty; hračky; hry; spoločenské hry; stavebnice; terče; elektronické terče; karnevalové masky; divadelné masky; lopty na hranie.

35 - Reklamné agentúry; analýzy nákladov; grafická úprava tlačovín na reklamné účely; hospodárske, ekonomické predpovede; obchodné alebo podnikateľské informácie; komerčné informačné kancelárie; prezentácia výrobkov v komunikačných médiách pre maloobchod; marketingové štúdie; nábor zamestnancov; pomoc pri riadení obchodnej činnosti; poradenstvo v obchodnej činnosti; pomoc pri riadení obchodných a priemyselných podnikov; poskytovanie obchodných alebo podnikateľských informácií; profesionálne obchodné alebo podnikateľské poradenstvo; obchodné informácie a rady spotrebiteľom; obchodný alebo podnikateľský prieskum; obchodný manažment a podnikové poradenstvo; obchodný manažment v oblasti umenia; organizovanie komerčných alebo reklamných výstav a veľtrhov; personálne poradenstvo; podpora predaja (pre tretie osoby); poradenstvo pri vedení podnikov; odborné obchodné poradenstvo; odborné posudky efektívnosti podnikov; predvádzanie (služby modeliek) na reklamné účely a podporu predaja; prenájom reklamných materiálov; prieskum trhu; prieskum verejnej mienky; príprava inzertných stĺpcov; public relations; reklama; on line reklama na počítačovej komunikačnej sieti; rozširovanie reklamných materiálov zákazníkom (letáky, prospekty, tlačoviny, vzorky); vydávanie a aktualizovanie reklamných materiálov; uverejňovanie reklamných textov; poradenské služby v oblasti obchodného alebo podnikateľského riadenia; rozširovanie reklamných alebo inzertných oznamov; rozširovanie vzoriek tovarov; vyhľadávanie sponzorov; spracovanie

textov; televízna reklama; vydávanie reklamných alebo náborových textov; fotokopirovacie služby; vyhľadávanie informácií v počítačových súboroch (pre zákazníkov); marketing; obchodná správa licencií výrobkov a služieb pre tretie osoby; zbieranie údajov do počítačových databáz; zoraďovanie údajov v počítačových databázach; predvádzanie tovaru; prehľad tlačce (výstrižkové služby); prenájom reklamných plôch; tvorba reklamných filmov; reprografia dokumentov; rozhlasová reklama; psychologické testovanie na účely výberu zamestnancov.

41 - Akadémie (vzdelávanie); praktické cvičenie (ukážky); prenájom dekorácií; detské škôlky; korešpondenčné kurzy; elektronická edičná činnosť v malom (DTP služby); služby v oblasti estrád; prenájom filmov; formátovanie textov s výnimkou na reklamné účely; fotografická reportáž; fotografovanie; poskytovanie služieb golfových ihrísk; hudobné skladateľské služby; informácie o možnostiach rekreácie; informácie o možnostiach rozptýlenia; informácie o možnostiach zábavy; informácie o výchove a vzdelávaní; kaligrafické služby; výchovo-zábavné klubové služby; fitness kluby; vydávanie kníh; organizovanie a vedenie konferencií; organizovanie a vedenie kongresov; organizovanie a vedenie kolokvií; organizovanie a vedenie koncertov; organizovanie a vedenie seminárov; organizovanie a vedenie sympózií; organizovanie kultúrnych alebo vzdelávacích výstav; organizovanie predstavení (manažérske služby); organizovanie športových súťaží; organizovanie súťaží (vedomostných alebo zábavných); organizovanie živých vystúpení; pedagogické informácie; písanie textov (okrem reklamných); plánovanie a organizovanie večierkov; poskytovanie elektronických publikácií on line (bez možnosti kopírovania); požičovne kníh (knížnice); praktický výcvik (ukážky); služby poskytované prázdninovými tábormi (zábava); školenie; skúšanie, preskúšavanie (pedagogická činnosť); telesné cvičenie; zverejňovanie textov okrem reklamných; poradenstvo pri voľbe povolania (poradenstvo v oblasti vzdelávania); školenie; vydávanie textov s výnimkou reklamných alebo náborových; on line vydávanie kníh a časopisov v elektronickej forme; vyučovanie, vzdelávanie; diskotéky (služby); prenájom divadelných dekorácií; divadelné predstavenia; koučovanie (školenie); organizovanie a vedenie tvorivých dielní (výučba); zábavné parky; on line poskytovanie počítačových hier (z počítačových sietí); televízna zábava; tvorba divadelných alebo iných predstavení; tvorba rozhlasových a televíznych programov; tvorba videofilmov; zábava; živé predstavenia.

42 - Grafické dizajnérstvo; navrhovanie obalov, obalové dizajnérstvo; priemyselné dizajnérstvo; výzdoba interiérov; počítačové programovanie; tvorba a udržiavanie webových stránok (pre zákazníkov); tvorba softvéru; vedecký výskum.

(540) corporate mandala

(731) KOMUNIKÁCIA s.r.o., Vyšehradská 5, 851 06 Bratislava, SK;

(210) 5245-2013

(220) 12.4.2013

10(511) 12, 37, 41

(511) 12 - Autá; autobusy; autokary; automobilové obývacie privesy; automobilové pneumatiky; automobilové podvozky; automobilové reťaze; automobilové strechy; automobily; karosérie automobilov; plátenné strechy na automobily; autopoťahy; autosedadlá; riaditeľné balóny; kolesá na banské vozíky; batožinové kufre na motocykle; batožinové nosiče na vozidlá; betonárske miešačky (vozidlá); bezpečnostné pásy na sedadlá automobilov; bezpečnostné sedačky pre deti do automobilov; bezpečnostné viazania (pásy) na autosedadlá; bicykle; bicyklové blatníky; bicyklové brzdy; bicyklové hlavy; bicyklové pneumatiky; bicyklové pumpy; bicyklové ráfy; bicyklové rámy; bicyklové sedadlá; bicyklové stojany; bicyklové zvončeky; blatníky; bočné privesné vozíky; brzdové čeľuste na vozidlá; brzdové diely do vozidiel; brzdové obloženia do vozidiel; brzdy vozidiel; čalúnenie automobilov; čapy na pneumatiky; čapy náprav; čelné sklá; cengáče na bicykle; chladiarenské vozidlá; člnové háky; člnové výložníky; člny; nákladné člny; pracovné člny; detské kočíky; detské športové kočíky; diaľkovo ovládané vozidlá (iné než hračky); dopravné prostriedky na pohyb po zemi, vode, vo vzduchu a po koľajniciach; kozmické dopravné prostriedky; dreziny, vozíky; duše na kolesá automobilov; duše pneumatík; adhézne záplaty a opravy na duše; bicyklové duše; náradie na opravu duší; dvere na dopravné prostriedky; dvojkolesové ručné vozíky; dvojkolesové vozíky; električky; elektromobily; galusky na bicykle; golfové vozíky; lodné háky; obruče na hlavy kolies; hnacie motory do pozemných vozidiel; hnacie reťaze do pozemných vozidiel; prevodové hriadele do pozemných vozidiel; hroty na pneumatiky; hydraulické obvody do vozidiel; hydroplány; hydroplány (klzáky); jachty; kabíny lanovej dráhy; kamióny, nákladné vozidlá; kapoty na automobilové motory; kapoty na vozidlá; karavany (obytné privesy); karosérie dopravných prostriedkov; katapultovacie kreslá (do lietadiel); kesón (dopravný prostriedok); klaksóny automobilov; kľukové skrine ako časti pozemných vozidiel (s výnimkou motorov); kľuky na bicykle; kočíky; kryty na kočíky; skladacie a športové kočíky; striešky na kočíky; kolesá automobilov; kolesá bicyklov; kolesá vozidiel; okolesníky železničných kolies; ozubené kolesá, súkolesia na bicykle; kolieska do vozíkov; kolobežky; komíny lokomotív; lodné komíny; kompy; kormidlá; lodné kormidlové stroje; kormidlové veslá; koše (nosiče batožiny) na bicykloch; kostry člnov; lodné kostry; kropiace vozidlá; kryty na detské kočíky; brzdové lamely do vozidiel; lanovky; ležacie vozíky; letecké prístroje, stroje a zariadenia; lietadlá; obojživelné lietadlá; lode; loďky; lodné kormidlá; lodné kostry; lodné rebra; lokomobily (trakčné motory); lokomotívy; lôžka pre dopravné prostriedky; lúče automobilových kolies; meniče točivých momentov v pozemných vozidlách; mikrolitrazne automobily (kabínové skútre); mopedy; motocykle; motory do pozemných vozidiel; motory motocyklov; elektrické motory do pozemných vozidiel; ťaha-

cie motory; náboje kolies automobilov; nafukovacie vankúše (ochranné prostriedky pre vodičov pri nehodách); nákladné autá; nákladné dodávkové vozidlo; naklonené roviny na spúšťanie člnov; napínače na špice (do kolies); nápravové čapy; nápravy vozidiel; nárazníky automobilov; nárazníky vozidiel; nárazníky (tlmiče nárazov na koľajové vozidlá); nosiče lyží na autá; obojživelníky (hydroplány); obruče hláv kolies; obruče kolies; obruče na kolesá vozidiel; ochranné siete na dámske bicykle; ochranné zariadenia lodí; okenné tabule na okná automobilov; okienka (kruhové otvory); opierky na sedadlá automobilov; opravárske náradie na opravu pneumatík; ozubené kolesá a ozubené prevody do pozemných vozidiel; ozubené kolesá, súkolesia na bicykle; kanoistické pádla; pásy na protektorovanie pneumatík; pásy na pásové vozidlá; húsenicové pásy na traktory; pedále na bicykle; plášte na pneumatiky; plávajúce rýpadlá; pneumatiky; pneumatiky na vozidlá; bicyklové pneumatiky; protišmykové zariadenia na pneumatiky automobilov; podvozky automobilov; podvozky vozidiel; podvozky železničných vozňov; automobilové podvozky; pojazdné bufety; pontóny; poťahy na sedadlá bicyklov a motocyklov; poťahy na sedadlá vozidiel; poťahy na volant vozidiel; prevodové hriadele do pozemných vozidiel; prevodovky do pozemných vozidiel; prevody do pozemných vozidiel; príchytky (na špice) na kolese; protišmykové reťaze, snehové reťaze; protišmykové zariadenia na automobilové pneumatiky; pružiny závesov do automobilov; tlmiace pružiny do dopravných prostriedkov; pumpy na bicykle; ráfiky na bicykle; ráfy kolies automobilov; rámy na bicykle; rámy, podvozky automobilov; vidlicové držiaky vesla; reaktívne motory do pozemných vozidiel; reaktívne (propulzné) mechanizmy do pozemných vozidiel; reduktory (redukčné ozubené súkolesia do pozemných vozidiel); reštauračné vozne; reťaze na bicykle a motocykle; riadidlá bicyklov; rohatky; sane (dopravný prostriedok); sanitky; sánky; sedačkové výťahy; sedadlá automobilov; sedadlá na bicykle a motocykle; sedadlové poťahy automobilov; odkladacie siete na batožinu pre dopravné prostriedky; signalizačné zariadenia pri spätnom chode automobilov; sklopné zadné dosky dopravných prostriedkov (časti strojov) samohybné; sklopné zadné dosky (časti dopravných prostriedkov); lodné skrútky; smerovky na bicykle; smerovky na dopravné prostriedky; snehové skútre (snehové vozidlá); spacie vozne; špice na kolesá vozidiel; bicyklové špice; spojky pozemných vozidiel; spojky, spriahadlá na vlečenie vozidiel; spojovacie tyče pre pozemné vozidlá nie ako časti motorov; športové autá; železničné spriahadlá; stierače; lodné stožiare; lodné sťažne; stúpadlá na vozidlá; súkolesia do pozemných vozidiel; fúriky; bicyklové ťahadlá zariadenia; tienidlá proti slnku do automobilov; tlmiče automobilov; tlmiče perovania do vozidiel; torzné dynamá do pozemných vozidiel; torzné tyče do vozidiel; traktory; transmisné remene do pozemných vozidiel; transportné vozíky visutej lanovky; trojkolky; dodávkové trojkolky; turbíny do pozemných vozidiel; uzávery palivových nádrží vozidiel; vagóny; železničné chladiace va-

góny; ventily na automobilové pneumatiky; veslá; visutá lanová dráha; vlečné vozidlá, ťahače; lyžiarske vleky; vodné dopravné prostriedky; vojenské vozidlá na dopravu; volanty vozidiel; vozidlá na diaľkové ovládanie (iné než hračky); zariadenia proti oslneniu do chladiarenských vozidiel; vozíky čistiace; vozíky lanovej dráhy; vozíky na hadice; vozíky na kufre; vozíky na ležiaciu panvu; manipulačné vozíky; vozíky na náklady; vozíky na odliatky; invalidné vozíky; vidlicové stohovacie alebo nakladacie vozíky; vozne lanovej dráhy; železničný vozový park; vozy; lodné skrutky; vyklápače ako časti nákladných áut; vyklápacie vozíky; vyklápacie zariadenia ako časti nákladných vozňov a vagónov; výstuže plavidiel; vysúvacie mechanizmy (spojky) na lode; vzducholode; vzducholode, balóny; vzduchové pumpy (výbava vozidiel); vzdušné balóny; vzdušné dopravné prostriedky; vznášadlá; zabezpečovacie poplašné zariadenia proti odcudzeniu vozidiel; zabezpečovacie zariadenia proti odcudzeniu vozidiel; zadné dvierka (ako časti pozemných vozidiel); príľnavé gumené záplaty na opravu duší; zariadenia do vozidiel zabráňujúce oslneniu; zariadenia lanovej dráhy; zásobovacie trojkolky; závažie na vyváženie kolies vozidiel; závesné reťazce pre dopravné prostriedky; závesné tlmiče pre dopravné prostriedky; zdvihacie zadné dvere (časti pozemných vozidiel); zdvižné vozíky; zdvižné zadnice (časti pozemných vozidiel); železničné vozne; spätné zrkadlá.

37 - Asfaltovanie; čistenie automobilov; mazanie automobilov; údržba automobilov; autoopravovne (údržba, opravy a tankovanie); autoservis (údržba, opravy a tankovanie); banské dobývanie; opravy a údržba bezpečnostných schránok; budovanie závodov a tovární; čalúnenie; čalúnnické opravy; chemické čistenie; inštalácia a opravy chladiacich zariadení; čistenie ciest; čistenie exteriérov budov; čistenie interiérov budov; čistenie komínov; prenájom čistiacich strojov; oprava dáždnikov; demolácia budov; deratizácia; dezinfekcia; umývanie dopravných prostriedkov; inštalácia okien a dverí; inštalácie a opravy elektrických spotrebičov; oprava topografických prístrojov; čistenie pemzou; oprava hodín; údržba a oprava horákov; reštaurovanie hudobných nástrojov; stavebné informácie; izolovanie proti vlhkosti (stavebníctvo); izolovanie stavieb; inštalácia, údržba a opravy kancelárskych strojov a zariadení; klampiarstvo a inštalatérstvo; inštalácia a opravy klimatizačných zariadení; čistenie a opravy kotlov; údržba, čistenie a opravy kože; údržba, čistenie a opravy kožušín; inštalácia kuchynských zariadení; lakovanie, glazovanie; leštenie vozidiel; údržba a opravy lietadiel; výstavba lodí; interiérové a exteriérové maľovanie a natieranie; mangľovanie; mazanie vozidiel; montovanie lešení; údržba a opravy motorových vozidiel; murovanie; údržba nábytku; nitovanie; oprava obuvi; odrušovanie elektrických prístrojov a zariadení; inštalácia okien a dverí; čistenie okien; oprava opotrebovaných alebo poškodených motorov; oprava opotrebovaných alebo poškodených strojov; oprava šatstva; opravy odevov; opravy umeleckých stolárskych výrobkov; informácie o opravách; podmorské opravy; ostrenie a brúsenie

nožov; inštalácia a opravy pecí; brúsenie šmirgľovým papierom; plnenie tonerov; protektorovanie pneumatík; inštalácia, údržba a opravy počítačov; podmorské budovanie; pokrývačské práce na strechách budov; inštalácia a opravy systémov proti vlámaniu; povrchové čistenie exteriérov budov; povrchové dobývanie; inštalácia a opravy požiarnych hlásičov; pranie; pranie alebo čistenie; pranie bielizne; pranie plienok; precínovanie (opravy); oprava a údržba premietáčiek; prenájom bagrov a rýpadiel; prenájom buldozérov; prenájom stavebných strojov a zariadení; prenájom vozidiel na zametanie; prenájom žeriavov (staveniskových); budovanie prístavných hrádzí; budovanie prístavov; protihrdzová úprava; ošetrovanie vozidiel protikoróznymi nátermi; opravy púmp a čerpadiel; kladenie cestných povrchov; maľovanie a opravy reklamných tabúl; reštaurovanie nábytku; reštaurovanie umeleckých diel; čistenie šatstva; opravy šatstva; výstavba a opravy skladov; ničenie škodcov s výnimkou poľnohospodárskych; stavebníctvo (stavebná činnosť); stavebný dozor; inštalácia, údržba a opravy strojov; štukovanie, sadrovanie; tapetovanie; inštalácia a opravy telefónov; údržba a opravy trezorov; údržba bazénov; umývanie automobilov; utesňovanie stavieb; opravy vozidiel pri poruchách a nehodách; vŕtanie studní; vulkanizácia pneumatík (oprava); inštalácia a opravy vykurovacích zariadení; výroba umelého snehu; výstavba a údržba ropododov; výstavba obchodných a veľtrhových stánkov; inštalácia a opravy výťahov; oprava zámkov; inštalácia a opravy zavlažovacích zariadení; žehlenie bielizne.

41 - Akadémia (vzdelávanie); cirkusy; praktické cvičenie (ukážky); prenájom dekorácií; korešpondenčné kurzy; diskotéky (služby); prenájom divadelných dekorácií; divadelné predstavenia; drezúra zvierat; elektronická edičná činnosť v malom (DTP služby); služby v oblasti estrády; produkcia filmov s výnimkou reklamných; prenájom filmových premietáčiek a ich príslušenstva; prenájom filmov; formátovanie textov s výnimkou na reklamné účely; fotografická reportáž; fotografovanie; fotografovanie na mikrofilm; poskytovanie služieb golfových ihrísk; gymnastický výcvik; hazardné hry; hudobné skladateľské služby; informácie o možnostiach rekreácie; informácie o možnostiach rozptýlenia; informácie o možnostiach zábavy; informácie o výchove a vzdelávaní; internátne školy; kaligrafické služby; prevádzkovanie kasína; služby v kempingu so športovým programom; výchovno-zábavné klubové služby; fitness kluby; vydávanie kníh; služby putovných knižníc; knižnice (požičovne kníh); koncertné siene, sály; organizovanie a vedenie konferencií; organizovanie a vedenie kongresov; korešpondenčné kurzy; meranie času na športových podujatiach; služby múzeí; služby nahrávacích štúdií; nahrávanie videopások; nočné kluby; obveselenie; služby poskytované orchestrami; organizácia a vedenie dielní na výučbu; organizovanie a vedenie kolokvií; organizovanie a vedenie koncertov; organizovanie kultúrnych alebo vzdelávacích výstav; organizovanie lotérií; organizovanie plesov; organizovanie športových súťaží; organizovanie súťaží krásy;

organizovanie živých vystúpení; zábavné parky; pedagogické informácie; písanie textov (okrem reklamných); plánovanie a organizovanie večierkov; pomoc pri výbere povolania (poradenstvo v oblasti vzdelávanie); poskytovanie elektronických publikácií on line (bez možnosti kopírovania); poskytovanie on line počítačových hier (z počítačových sietí); postsynchronizácia, dabing; požičiavanie videopások; praktický výcvik (ukážky); služby prázdninových táborov (zábava); organizovanie predstavení (manažérske služby); výroba divadelných alebo iných predstavení; prekladateľské služby; prenájom audionahrávok; prenájom audioprístrojov; prenájom kinematografických filmov; prenájom osvetľovacích prístrojov do divadelných sál a televíznych štúdií; prenájom počítačového výstroja; prenájom rozhlasových a televíznych prijímačov; prenájom štadiónov; prenájom tenisových kurtov; prenájom videokamier; prenájom videorekordérov; prevádzkovanie karaoke; prevádzkovanie kinosál; prevádzkovanie priestorov s hracími automatmi; prevádzkovanie športových zariadení; redigovanie scenárov; poskytovanie zariadení na oddych a rekreáciu; reportérske služby; rozhlasová zábava; prenájom rozhlasových a televíznych programov; výroba rozhlasových a televíznych programov; organizovanie a vedenie seminárov; školenie; detské škôlky; skúšanie, preskúšavanie (pedagogická činnosť); služby športovísk; prenájom športového výstroja s výnimkou dopravných prostriedkov; strihanie videopások; filmové štúdiá; organizovanie vedomostných a zábavných súťaží; organizovanie a vedenie sympózií; telesné cvičenie; televízna zábava; zverejňovanie textov (okrem reklamných); titulkovanie; tlmočenie posunkovej reči; tvorba videofilmov; modelingové služby pre umelcov; predaj vstupeniek na zábavné podujatia; rezervácia vstupeniek; náboženská výchova; vyučovanie; vydávanie textov s výnimkou reklamných alebo náborových; on line vydávanie kníh a časopisov v elektronickej forme; vzdelávanie; zábava, pobavenie; živé predstavenia; služby zoológických záhrad; cvičenie zvierat; prenájom zvukových nahrávacích zariadení.

(540)



(591) biela, modrá, červená

(731) MX Slovakia s. r. o., Röntgenova 28, 851 01 Bratislava, SK;

(740) SOUKENIK - ŠTRPKA, s.r.o., Bratislava, SK;

(210) 5246-2013

(220) 12.4.2013

10(511) 12, 37, 41

(511) 12 - Autá; autobusy; autokary; automobilové obývacie prívesy; automobilové pneumatiky; automobilové podvozky; automobilové reťaze; automobilové strechy; automobily; karosérie automobilov; plátenné strechy na automobily; autopoľahy; autosedadlá; riaditeľné balóny; kolesá na banské vozíky; batožinové kufre na motocykle; batožinové nosiče na vozidlá; betonárske

miešačky (vozidlá); bezpečnostné pásy na sedadlá automobilov; bezpečnostné sedačky pre deti do automobilov; bezpečnostné viazania (pásy) na autosedadlá; bicykle; bicyklové blatníky; bicyklové brzdy; bicyklové hlavy; bicyklové pneumatiky; bicyklové pumpy; bicyklové ráfy; bicyklové rámy; bicyklové sedadlá; bicyklové stojany; bicyklové zvončeky; blatníky; bočné prívesné vozíky; brzdové čeluste na vozidlá; brzdové diely do vozidiel; brzdové obloženia do vozidiel; brzdy vozidiel; čalúnenie automobilov; čapy na pneumatiky; čapy náprav; čelné sklá; cengáče na bicykle; chladiarenské vozidlá; člnové háky; člnové výložníky; člny; nákladné člny; pracovné člny; detské kočíky; detské športové kočíky; diaľkovo ovládané vozidlá (iné než hračky); dopravné prostriedky na pohyb po zemi, vode, vo vzduchu a po koľajniciach; kozmické dopravné prostriedky; dreziny, vozíky; duše na kolesá automobilov; duše pneumatík; adhézne záplaty a opravy na duše; bicyklové duše; náradie na opravu duší; dvere na dopravné prostriedky; dvojkoľosové ručné vozíky; dvojkoľosové vozíky; električky; elektromobily; galusky na bicykle; golfové vozíky; lodné háky; obruče na hlavy kolies; hnacie motory do pozemných vozidiel; hnacie reťaze do pozemných vozidiel; prevodové hriadele do pozemných vozidiel; hroty na pneumatiky; hydraulické obvody do vozidiel; hydroplány; hydroplány (klzáky); jachty; kabíny lanovej dráhy; kamióny, nákladné vozidlá; kapoty na automobilové motory; kapoty na vozidlá; karavany (obytné prívesy); karosérie dopravných prostriedkov; katapultovacie kreslá (do lietadiel); kesón (dopravný prostriedok); klaksóny automobilov; kľukové skrine ako časti pozemných vozidiel (s výnimkou motorov); kľuky na bicykle; kočíky; kryty na kočíky; skladacie a športové kočíky; striešky na kočíky; kolesá automobilov; kolesá bicyklov; kolesá vozidiel; okolesníky železničných kolies; ozubené kolesá, súkolesia na bicykle; kolieska do vozíkov; kolobežky; komíny lokomotív; lodné komíny; kompy; kormidlá; lodné kormidlové stroje; kormidlové veslá; koše (nosiče batožiny) na bicyklové; kostry člnov; lodné kostry; kropiace vozidlá; kryty na detské kočíky; brzdové lamely do vozidiel; lanovky; lejacie vozíky; letecké prístroje, stroje a zariadenia; lietadlá; obojživelné lietadlá; lode; loďky; lodné kormidlá; lodné kostry; lodné rebrá; lokomobily (trakčné motory); lokomotívy; lôžka pre dopravné prostriedky; lúče automobilových kolies; meniče točivých momentov v pozemných vozidlách; mikrolitrazné automobily (kabínové skútre); mopedy; motocykle; motory do pozemných vozidiel; motory motocyklov; elektrické motory do pozemných vozidiel; ťahacie motory; náboje kolies automobilov; nafukovacie vankúše (ochranné prostriedky pre vodičov pri nehodách); nákladné autá; nákladné dodávkové vozidlo; naklonené roviny na spúšťanie člnov; napínače na špice (do kolies); nápravové čapy; nápravy vozidiel; nárazníky automobilov; nárazníky vozidiel; nárazníky (tlmiče nárazov na koľajové vozidlá); nosiče lyží na autá; obojživelníky (hydroplány); obruče hláv kolies; obruče kolies; obruče na kolesá vozidiel; ochranné siete na dámske bicykle; ochranné za-

riadenia lodí; okenné tabule na okná automobilov; okienka (kruhové otvory); opierky na sedadlá automobilov; opravárske náradie na opravu pneumatík; ozubené kolesá a ozubené prevody do pozemných vozidiel; ozubené kolesá, súkolesia na bicykle; kanoistické pádla; pásky na protektorovanie pneumatík; pásy na pásové vozidlá; húsenicové pásy na traktory; pedále na bicykle; plášte na pneumatiky; plávajúce rýpadlá; pneumatiky; pneumatiky na vozidlá; bicyklové pneumatiky; protišmykové zariadenia na pneumatiky automobilov; podvozky automobilov; podvozky vozidiel; podvozky železničných vozňov; automobilové podvozky; pojazdné bufety; pontóny; poľahy na sedadlá bicyklov a motocyklov; poľahy na sedadlá vozidiel; poľahy na volanty vozidiel; prevodové hriadele do pozemných vozidiel; prevodovky do pozemných vozidiel; prevody do pozemných vozidiel; príchytky (na špiče) na kolese; protišmykové reťaze, snehové reťaze; protišmykové zariadenia na automobilové pneumatiky; pružiny závesov do automobilov; tlmiace pružiny do dopravných prostriedkov; pumpy na bicykle; ráfiky na bicykle; ráfy kolies automobilov; rámy na bicykle; rámy, podvozky automobilov; vidlicové držiaky vesla; reaktívne motory do pozemných vozidiel; reaktívne (propulzné) mechanizmy do pozemných vozidiel; reduktory (redukčné ozubené súkolesia do pozemných vozidiel); reštauračné vozne; reťaze na bicykle a motocykle; riadidlá bicyklov; rohatky; sane (dopravný prostriedok); sanitky; sánky; sedačkové výťahy; sedadlá automobilov; sedadlá na bicykle a motocykle; sedadlové poľahy automobilov; odkladacie siete na batožinu pre dopravné prostriedky; signalizačné zariadenia pri spätnom chode automobilov; sklopné zadné dosky dopravných prostriedkov (časti strojov) samohybné; sklopné zadné dosky (časti dopravných prostriedkov); lodné skrutky; smerovky na bicykle; smerovky na dopravné prostriedky; snehové skútre (snehové vozidlá); spacie vozne; špiče na kolesá vozidiel; bicyklové špiče; spojky pozemných vozidiel; spojky, spriahadlá na vlečenie vozidiel; spojovacie tyče pre pozemné vozidlá nie ako časti motorov; športové autá; železničné spriahadlá; stierače; lodné stožiare; lodné sťažne; stúpadlá na vozidlá; súkolesia do pozemných vozidiel; fúriky; bicyklové ťahadlá riadenia; tienidlá proti slnku do automobilov; tlmiče automobilov; tlmiče perovania do vozidiel; torzné dynamá do pozemných vozidiel; torzné tyče do vozidiel; traktory; transmisné remene do pozemných vozidiel; transportné vozíky visutej lanovky; trojkoľky; dodávkové trojkoľky; turbíny do pozemných vozidiel; uzávery palivových nádrží vozidiel; vagóny; železničné chladiace vagóny; ventily na automobilové pneumatiky; veslá; visutá lanová dráha; vlečné vozidlá, ťahače; lyžiarske vleky; vodné dopravné prostriedky; vojenské vozidlá na dopravu; volanty vozidiel; vozidlá na diaľkové ovládanie (iné než hračky); zariadenia proti oslneniu do chladiarenských vozidiel; vozíky čistiace; vozíky lanovej dráhy; vozíky na hadice; vozíky na kufre; vozíky na ležiaciu panvu; manipulačné vozíky; vozíky na nákup; vozíky na odliatky; invalidné vozíky; vidlicové stohovacie alebo nakladacie vozíky; voz-

ne lanovej dráhy; železničný vozový park; vozy; lodné skrutky; vyklápače ako časti nákladných áut; vyklápacie vozíky; vyklápacie zariadenia ako časti nákladných vozňov a vagónov; výstuže plavidiel; vysúvacie mechanizmy (spojky) na lode; vzducholode; vzducholode, balóny; vzduchové pumpy (výbava vozidiel); vzdušné balóny; vzdušné dopravné prostriedky; vznášadlá; zabezpečovacie poplašné zariadenia proti odcudzeniu vozidiel; zabezpečovacie zariadenia proti odcudzeniu vozidiel; zadné dvierka (ako časti pozemných vozidiel); priľnavé gumené záplaty na opravu duší; zariadenia do vozidiel zabraňujúce oslneniu; zariadenia lanovej dráhy; zásobovacie trojkoľky; závažie na vyváženie kolies vozidiel; závesné reťazce pre dopravné prostriedky; závesné tlmiče pre dopravné prostriedky; zdvíhacie zadné dvere (časti pozemných vozidiel); zdvižné vozíky; zdvižné zadnice (časti pozemných vozidiel); železničné vozne; spätné zrkadlá.

37 - Asfaltovanie; čistenie automobilov; mazanie automobilov; údržba automobilov; autoopravné (údržba, opravy a tankovanie); autoservisy (údržba, opravy a tankovanie); banské dobývanie; opravy a údržba bezpečnostných schránok; budovanie závodov a tovární; čalúnenie; čalúnkové opravy; chemické čistenie; inštalácia a opravy chladiacich zariadení; čistenie ciest; čistenie exteriérov budov; čistenie interiérov budov; čistenie komínov; prenájom čistiacich strojov; oprava dáždnikov; demolácia budov; deratizácia; dezinfekcia; umývanie dopravných prostriedkov; inštalácia okien a dverí; inštalácie a opravy elektrických spotrebičov; oprava topografických prístrojov; čistenie pemzou; oprava hodín; údržba a oprava horákov; reštaurovanie hudobných nástrojov; stavebné informácie; izolovanie proti vlhkosti (stavebníctvo); izolovanie stavieb; inštalácia, údržba a opravy kancelárskych strojov a zariadení; klampiarstvo a inštalatérstvo; inštalácia a opravy klimatizačných zariadení; čistenie a opravy kotlov; údržba, čistenie a opravy kože; údržba, čistenie a opravy kožušín; inštalácia kuchynských zariadení; lakovanie, glazovanie; leštenie vozidiel; údržba a opravy lietadiel; výstavba lodí; interiérové a exteriérové maľovanie a natieranie; mangľovanie; mazanie vozidiel; montovanie lešení; údržba a opravy motorových vozidiel; murovanie; údržba nábytku; nitovanie; oprava obuvi; odrušovanie elektrických prístrojov a zariadení; inštalácia okien a dverí; čistenie okien; oprava opotrebovaných alebo poškodených motorov; oprava opotrebovaných alebo poškodených strojov; oprava šatstva; opravy odevov; opravy umeleckých stolárskych výrobkov; informácie o opravách; podmorské opravy; ostrenie a brúsenie nožov; inštalácia a opravy pecí; brúsenie šmirgľovým papierom; plnenie tonerov; protektorovanie pneumatík; inštalácia, údržba a opravy počítačov; podmorské budovanie; pokrývačské práce na strechách budov; inštalácia a opravy systémov proti vlámaniu; povrchové čistenie exteriérov budov; povrchové dobývanie; inštalácia a opravy požiarnych hlásičov; pranie; pranie alebo čistenie; pranie bielizne; pranie plienok; precínovanie (opravy); oprava a údržba premietáčiek; prenájom bagrov a rýpadiel; pre-

nájom buldozéro; prenájom stavebných strojov a zariadení; prenájom vozidiel na zemetanie; prenájom žeriavov (staveniskových); budovanie prístavných hrádzí; budovanie prístavov; protihrdzová úprava; ošetrovanie vozidiel protikorozióznymi nátermi; opravy púmp a čerpadiel; kladenie cestných povrchov; maľovanie a opravy reklamných tabúl; reštaurovanie nábytku; reštaurovanie umeleckých diel; čistenie šatstva; opravy šatstva; výstavba a opravy skladov; ničenie škodcov s výnimkou poľnohospodárskych; stavebníctvo (stavebná činnosť); stavebný dozor; inštalácia, údržba a opravy strojov; štukovanie, sadrovanie; tapetovanie; inštalácia a opravy telefónov; údržba a opravy trezorov; údržba bazénov; umývanie automobilov; utesňovanie stavieb; opravy vozidiel pri poruchách a nehodách; vrátanie studní; vulkanizácia pneumatík (oprava); inštalácia a opravy vykurovacích zariadení; výroba umelého snehu; výstavba a údržba ropovodov; výstavba obchodných a veľtrhových stánkov; inštalácia a opravy výťahov; oprava zámkov; inštalácia a opravy zavlažovacích zariadení; žehlenie bielizne.

41 - Akadémie (vzdelávanie); cirkusy; praktické cvičenie (ukážky); prenájom dekorácií; korešpondenčné kurzy; diskotéky (služby); prenájom divadelných dekorácií; divadelné predstavenia; drezára zvierat; elektronická edičná činnosť v malom (DTP služby); služby v oblasti estrády; produkcia filmov s výnimkou reklamných; prenájom filmových premietačiek a ich príslušenstva; prenájom filmov; formátovanie textov s výnimkou na reklamné účely; fotografická reportáž; fotografovanie; fotografovanie na mikrofilm; poskytovanie služieb golfových ihrísk; gymnastický výcvik; hazardné hry; hudobné skladateľské služby; informácie o možnostiach rekreácie; informácie o možnostiach rozptýlenia; informácie o možnostiach zábavy; informácie o výchove a vzdelávaní; internátne školy; kaligrafické služby; prevádzkovanie kasína; služby v kempingu so športovým programom; výchovno-zábavné klubové služby; fitness kluby; vydávanie kníh; služby putovných knižníc; knižnice (požičovne kníh); koncertné siene, sály; organizovanie a vedenie konferencií; organizovanie a vedenie kongresov; korešpondenčné kurzy; meranie času na športových podujatiach; služby múzeí; služby nahrávacích štúdií; nahrávanie videopások; nočné kluby; obveselenie; služby poskytované orchestrami; organizácia a vedenie dielní na výučbu; organizovanie a vedenie kolokvií; organizovanie a vedenie koncertov; organizovanie kultúrnych alebo vzdelávacích výstav; organizovanie lotérií; organizovanie plesov; organizovanie športových súťaží; organizovanie súťaží krásy; organizovanie živých vystúpení; zábavné parky; pedagogické informácie; písanie textov (okrem reklamných); plánovanie a organizovanie večierkov; pomoc pri výbere povolania (poradenstvo v oblasti vzdelávanie); poskytovanie elektronických publikácií on line (bez možnosti kopírovania); poskytovanie on line počítačových hier (z počítačových sietí); postsynchronizácia, dabing; požičiavanie videopások; praktický výcvik (ukážky); služby prázdninových táborov (zábava); organizovanie predstavení (manažérske služby);

výroba divadelných alebo iných predstavení; prekladateľské služby; prenájom audionahrávok; prenájom audiopriestrojov; prenájom kinematografických filmov; prenájom osvetľovacích prístrojov do divadelných sál a televíznych štúdií; prenájom potápačského výstroja; prenájom rozhlasových a televíznych prijímačov; prenájom štadiónov; prenájom tenisových kurtov; prenájom videokamier; prenájom videorekordérov; prevádzkovanie karaoke; prevádzkovanie kinosál; prevádzkovanie priestorov s hracími automatmi; prevádzkovanie športových zariadení; redigovanie scenárov; poskytovanie zariadení na oddych a rekreáciu; reportérske služby; rozhlasová zábava; prenájom rozhlasových a televíznych programov; výroba rozhlasových a televíznych programov; organizovanie a vedenie seminárov; školenie; detské škôlky; skúšanie, preskúšavanie (pedagogická činnosť); služby športovísk; prenájom športového výstroja s výnimkou dopravných prostriedkov; strihanie videopások; filmové štúdiá; organizovanie vedomostných a zábavných súťaží; organizovanie a vedenie sympózií; telesné cvičenie; televízna zábava; zverejňovanie textov (okrem reklamných); titulkovanie; tlmočenie posunkovej reči; tvorba videofilmov; modelingové služby pre umelcov; predaj vstupeniek na zábavné podujatia; rezervácia vstupeniek; náboženská výchova; vyučovanie; vydávanie textov s výnimkou reklamných alebo náborových; on line vydávanie kníh a časopisov v elektronickej forme; vzdelávanie; zábava, pobavenie; živé predstavenia; služby zoologických záhrad; cvičenie zvierat; prenájom zvukových nahrávacích zariadení.

(540)



(591) biela, modrá, červená

(731) MX Slovakia s. r. o., Röntgenova 28, 851 01 Bratislava, SK;

(740) SOUKENIK - ŠTRPKA, s.r.o., Bratislava, SK;

(210) 5250-2013

(220) 12.4.2013

10(511) 6, 17, 19, 37

(511) 6 - Kovové stavebné materiály; kovové konštrukcie na výstavbu striech; drobné kovové výrobky, ktoré nie sú zahrnuté v iných triedach; kovové krytiny; kovové konštrukcie a časti konštrukcií; kovový obkladový materiál; kovové odkvapy a žľaby.

17 - Izolačné materiály na použitie v stavebníctve; izolačné hmoty zabraňujúce sálianiu tepla; izolačné tkaniny; minerálna vlna (izolačný materiál); izolačná plsť; izolačné fólie na stavebné účely; nekovové stavebné materiály zaradené v tejto triede; termooceľové panely pre stavebníctvo; termoizolačné sendvičové panely.

19 - Strešné krytiny z kombinovaných materiálov s výnimkou kovových; nekovové stavebné konštrukcie; strešné krovy; obkladový materiál s výnimkou kovového; bridlicové krytiny; stavebné lepenky.

37 - Stavebníctvo; opravy a nadstavby budov; montážne a inštalátorske práce; služby maliarov, natieračov; kontrola stavebných plánov a stavebný dozor; reštaurovanie predmetov a budov; čistenie odevov, textilu a podlahových krytín; upratovacie práce; montáž sendvičových stavebných konštrukcií; podlahárstvo; realizácia liatych podláh; montáž a kompletizácia nábytku pre tretie osoby.

(540)



(731) Kimerling Stanislav, Ing., Zadunajská 1, 851 01 Bratislava, SK;

(210) 5276-2013

(220) 19.4.2013

10(511) 28, 29, 41

(511) 28 - Hry, hračky; hracie karty, potreby pre gymnastiku a šport (okrem odevov, obuvi a podložiek); vianočné ozdoby (s výnimkou osvetľovacích telies a cukroví), maskoty, plyšové hračky, lopty, hracie gule.

29 - Vajcia, mlieko (vo všetkých podobách), maslo, smotana, syry a syrové špeciality, jogurty, mliečne bielkoviny, laktosérum a iné mliečne výrobky; mliečne nápoje.

41 - Výchova; vzdelávanie; zábava; športové a kultúrne aktivity, voľno-časové služby, poskytovanie online hier poskytovaných (z počítačovej siete), poskytovanie hier dostupných na mobilnom telefóne, organizovanie a vedenie konferencií, kongresov, fór, seminárov; organizovanie a vedenie veľtrhov a výstav neobchodného, kultúrneho, vzdelávacieho alebo zábavného charakteru; organizácia súťaží, hier, športových akcií, informačných kampaní a odborných či iných akcií kultúrneho, vzdelávacieho alebo zábavného charakteru; organizácia výstav kultúrneho, vzdelávacieho alebo zábavného charakteru; lotérie, požičovne hračiek, najmä hracie služby a požičiavanie hračiek a hier; publikačné služby a vydávanie kníh, časopisov a textov (iných než propagačných textov), online publikovanie elektronických kníh a časopisov; informační služby kultúrneho, vzdelávacieho a zábavného charakteru, editovanie počítačových dát na použitie v počítačových sieťach a mobilný záznam (filmovanie) videa.

(540) Krávokvív

(731) FROMAGERIES BEL SA, 16 boulevard Mallesherbes, 75008 Paris, FR;

(740) ROTT, RŮŽIČKA & GUTTMANN, Bratislava, SK;

(210) 5285-2013

(220) 26.4.2013

10(511) 35, 36

(511) 35 - Prieskum trhu; prieskum verejnej mienky; reklama; marketingové štúdie; štatistické kompilácie; zbieranie údajov do počítačových databáz; zoraďovanie údajov v počítačových databázach;

vyhľadávanie informácií v počítačových súboroch; obchodný alebo podnikateľský prieskum; analýzy nákupných cien, analýzy veľkoobchodných cien.

36 - Finančné analýzy.

(540)

Customer Center

(591) čierna, sivá, červená

(731) 2muse, s.r.o., Záborského 45, 831 03 Bratislava, SK;

(740) STEFANKOVA | law office s.r.o., Bratislava, SK;

(210) 5286-2013

(220) 26.4.2013

10(511) 35, 36

(511) 35 - Prieskum trhu; prieskum verejnej mienky; reklama; marketingové štúdie; štatistické kompilácie; zbieranie údajov do počítačových databáz; zoraďovanie údajov v počítačových databázach; vyhľadávanie informácií v počítačových súboroch; obchodný alebo podnikateľský prieskum; analýzy nákupných cien, analýzy veľkoobchodných cien.

36 - Finančné analýzy.

(540) 2com

(731) 2muse, s.r.o., Záborského 45, 831 03 Bratislava, SK;

(740) STEFANKOVA | law office s.r.o., Bratislava, SK;

(210) 5287-2013

(220) 26.4.2013

10(511) 35, 36, 42

(511) 35 - Prieskum trhu; prieskum verejnej mienky; reklama; marketingové štúdie; štatistické kompilácie; zbieranie údajov do počítačových databáz; zoraďovanie údajov v počítačových databázach; vyhľadávanie informácií v počítačových súboroch; obchodný alebo podnikateľský prieskum; analýzy nákupných cien, analýzy veľkoobchodných cien.

36 - Finančné analýzy.

42 - Služby v oblasti testovania použiteľnosti internetových stránok; služby v oblasti testovania použiteľnosti mobilných aplikácií.

(540) 2use

(731) 2muse, s.r.o., Záborského 45, 831 03 Bratislava, SK;

(740) STEFANKOVA | law office s.r.o., Bratislava, SK;

(210) 5289-2013

(220) 26.4.2013

10(511) 16, 19, 37

(511) 16 - Nosiče informácií patriace do triedy 16, a to príručky, publikácie, prospekty, katalógy, plagáty; tlačoviny.

19 - Nekomový stavebný materiál; betón; betónové zmesi; betónové prefabrikáty; samonivelačné liate podlahové zmesi a potery na báze cementu alebo síranu vápenatého; cementové murovacie malty a omietky; nekovové priemyselné podlahy.

37 - Prenájom zariadení na technologické spracovanie betónu, maltových zmesí a samonivelačných podlahových zmesí a poterov; poradenská a konzultačná činnosť v stavebníctve.

(540)



(731) MIXIN s.r.o., Na Strži 1702/65, 140 62 Praha, CZ;
(740) inventa Patentová a známková kancelária s.r.o., Bratislava, SK;

(210) 5292-2013

(220) 29.4.2013

10(511) 16, 35, 41

(511) 16 - Papier, lepenka a výrobky z týchto materiálov, ktoré nie sú zahrnuté v iných triedach; tlačiarenské výrobky; knihárske potreby; fotografie, papiernický tovar a písacie potreby; lepidlá na kancelárske účely alebo pre domácnosť; potreby pre umelcov; maliarske štetce; písacie stroje a kancelárske potreby okrem nábytku; učebné a vyučovacie pomôcky okrem prístrojov; plastové obaly, ktoré nie sú zahrnuté v iných triedach; tlačiarenské typy; štočky.

35 - Reklamné služby; obchodný manažment; obchodná administratíva; kancelárske práce.

41 - Výchova; vzdelávanie; zábava; športová a kultúrna činnosť.

(540)



(591) modrá, červená, biela, žltá, čierna
(731) Szmrecsányi Tomáš, Mgr., Ph.D, Pečnianska 27, 851 01 Bratislava, SK;

(210) 5296-2013

(220) 2.5.2013

10(511) 19, 20, 35, 40

(511) 19 - Dosky (stavebné drevo); dosky, latky; drevené dlážky; drevené dyhy; drevené obloženia; drevené obloženie; pilené drevo; spracované drevo; stavebné drevo; drevo ako polotovary; drevo na výrobu potrieb do domácnosti; dvere s výnimkou kovových; dverové prahy s výnimkou kovových; tvárne drevo; dyhové drevo; drevené dyhy; hranoly; konštrukcie s výnimkou kovových; stavebné konštrukcie s výnimkou kovových; konštrukčné materiály s výnimkou kovových; krídlové okná s výnimkou kovových; lávky s výnimkou kovových; stavebná lepenka; okenné rámy s výnimkou kovových; okenice s výnimkou kovových; okná s výnimkou kovových; nekovové stavebné panely; schodiská s výnimkou kovových; schodnice ako časti schodísk s výnimkou kovových; prenosné stavby s výnimkou kovových; stavebné konštrukcie s výnimkou kovových; strešné krokvy; inzertné stĺpy s výnimkou kovových; zárubne s výnimkou kovových; strešné šindle;

strešné krytiny s výnimkou kovových; trámy s výnimkou kovových; trhové stánky; tyče, žrde, bidlá.

20 - Nábytok; drevené časti nábytku; kancelársky nábytok; busty z dreva, vosku, sadry alebo plastov; bytové zariadenie (dekoračné predmety); divány; drevené alebo plastové debny; drevené alebo plastové skrinky; drevené časti nábytku; snímateľné kryty na drezy; držadlá, nekovové kľučky; nekovové kľučky na dvere; dverové nekovové vybavenie; dvierka na nábytok; kancelársky nábytok; kartotékové skrine; police na knihy; nekovové kolieska na nábytok; nekovové kolíky; komody, zásuvkové kontajnery, bielizníky; nekovové kontajnery; nekovové prepravné kontajnery; lavičky (nábytok); rozkladacie ležadlá; školský nábytok; nekovové obloženie alebo ozdoby na nábytok; písacie stoly; pracovné stoly; police, stojany; nábytkové police; police do registračných skriň; drevené kostry postelí; posteľe; pulty; rámy na obrazy; rámy na obrazy; kartotékové skrinky (nábytok); skrinky na hračky; stoličky; stolárske umelecké výrobky; stolové dosky; škatule z dreva alebo plastu; taburetky; tyče na záclony; umelecké diela z dreva, vosku, sadry alebo plastov; skrinky s umývadlom (nábytok); nekovové vybavenie dverí; drevené altánky; krovy; záhradný nábytok.

35 - Maloobchodná a veľkoobchodná činnosť s drevom, palivovým drevom, dverami, nábytkom, záhradným nábytkom, altánkami, stavebným a stolárskym rezivom; public relations; televízna a rozhlasová reklama; online reklama na počítačovej komunikačnej sieti; činnosti reklamnej agentúry; rozširovanie, vydávanie a aktualizovanie reklamných materiálov (letáky, prospekty, tlačoviny, vzorky); rozširovanie reklamných oznamov; prenájom reklamných priestorov a plôch; prenájom reklamných materiálov; zásielkové reklamné služby; uverejňovanie reklamných textov; prenájom kancelárskych strojov a zariadení; analýzy nákladov; inzertné činnosti; obchodný alebo podnikateľský prieskum; poradenstvo v obchodnej činnosti; prenájom kancelárskych strojov a zariadení; obchodný manažment a podnikové poradenstvo; organizovanie výstav na obchodné a reklamné účely; odborné obchodné poradenstvo; prieskum trhu; prieskum verejnej mienky; sekretárske služby; účtovníctvo; vedenie účtovných kníh; marketingové štúdie; administratívne spracovanie obchodných objednávok; odborné obchodné poradenstvo v oblasti predaja pomníkov, hrobiek, náhrobkov.

40 - Pílenie; stínanie, pílenie a kálenie dreva; spracovanie dreva; spracovanie a úprava materiálov; spájanie materiálov (pre tretie osoby).

(540)



(591) zelená, žltá
(731) DREPAS s.r.o., Vieska Bezdedov 113, 020 01 Púchov, SK;

(210) 5319-2013

(220) 6.5.2013

10(511) 40, 41, 42

(511) 40 - Cínovanie, dámske krajčírstvo, šitie, spracovanie dreva, farbenie látok, farbenie textílií, služby fotoateliérov, fototlač, fúkanie skla, galvanizácia, elektrolytické pokovovanie, hĺbkotlač (fotografické leptanie), chrómovanie, pálenie keramiky, konečná úprava povrchov, kováčstvo, farbenie kože, spracovanie kože, kreslenie, rysovanie laserom, lemovanie alebo obšívanie látok, obrábanie kovov, rámovanie obrazov, obrusovanie, farbenie obuvi, oddeľovanie farieb, odlievanie kovov, pánske krajčírstvo, úprava papiera, pieskovanie, pilenie, plátovanie, pokovovanie, ponikovanie, pozlacovanie, prešívanie, rámovanie obrazov, rytie, gravírovanie, spracovanie a úprava materiálov, striebrenie, plátovanie striebrom, služby strihania látok, úprava textilu, vodovzdorná úprava textilu, ohňovzdorná úprava tkanín, tlačenie vzorov, tónovanie skla, úprava odevov, spracovanie vlny, vypaľovanie keramiky, vyšívanie, zvráanie.

41 - Fotografická reportáž, fotografovanie, kaligrafické služby, organizovanie a vedenie konferencií, modelingové služby pre umelcov, služby múzeí (prehliadky, výstavy), organizovanie a vedenie seminárov, organizovanie a vedenie tvorivých dielní (výučba), organizovanie kultúrnych alebo vzdelávacích výstav, tvorba divadelných alebo iných predstavení, vyučovanie, vzdelávanie.

42 - Architektonické poradenstvo, architektúra (architektonické služby), módné dizajnérstvo (návrh odevov), grafické dizajnérstvo, interiérové dizajnérstvo, navrhovanie obalov (obalové dizajnérstvo), priemyselné dizajnérstvo, poradenstvo pri tvorbe webových stránok, vypracovanie stavebných výkresov, štúdie technických projektov, projektová činnosť, tvorba a udržiavanie webových stránok (pre zákazníkov), tvorba softvéru, výskum a vývoj nových výrobkov pre zákazníkov, poradenstvo v oblasti výzdoby interiérov, výzdoba interiérov.

(540) HOLECDESIGN

(731) Holec Kristián, Ing., Drotárska cesta 1, 811 04 Bratislava, SK;

(210) 5337-2013

(220) 15.5.2013

10(511) 32

(511) 32 - Pivo; minerálne a sytené vody a iné nealkoholické nápoje; ovocné nápoje a ovocné šťavy; sirupy a iné prípravky na výrobu nápojov.

(540)**VIHO**

(731) Lui Zhiwei, M. R. Štefánika 2618, 022 01 Čadca, SK;

(210) 5340-2013

(220) 16.5.2013

10(511) 16, 32, 35

(511) 16 - Papiernický tovar a papier; výrobky z papiera, najmä prezentačné a firemné publikácie,

periodiká, súbory dát v papierovej forme; pohľadnice; umelohmotné obrúsky; periodické a neperiodické tlačoviny a publikácie všetkého druhu, najmä noviny, časopisy, knihy, brožúry, plagáty, letáky, kalendáre, samolepky, vizitky, fotografie, ceruzky a perá (kancelárske potreby), pastelky; papierové obaly všetkých druhov; papierové vľajky; informačné a reklamné produkty v papierovej forme; umelecké a ozdobné predmety z papiera; propagačné materiály v rámci tejto triedy; tlačoviny; reklamné tabule z papiera alebo lepenky; reklamné katalógy; pozvánky; jedálne lístky; vývesky; účtenky; klubové alebo prezentačné karty; priania; obálky; inzertné noviny; papierové obaly na fľaše; obaly z papiera a plastických hmôt; tašky z papiera a plastických hmôt patriace do tejto triedy; etikety okrem textilných; samolepky; obtačky; papierové obrusy a obrúsky všetkého druhu; obrazy; lepenka a kartonážne výrobky; lepiace pásy; suveníry z papiera; mapy; obalové materiály z plastických hmôt; výrobky z papiera patriace do tejto triedy. 32 - Pivá všetkých druhov vrátane nealkoholického piva; ľahké piva; svetlé a tmavé piva; ležiaky; svetlý ležiak; tmavý ležiak; polotmavý ležiak; čierne pivo.

35 - Štúdie a prieskum trhu; marketing; obchodný alebo podnikateľský prieskum; reklama; propagácia, inzercia poštou; rozširovanie reklamných a propagačných materiálov zákazníkom (letáky, brožúry, vzorky, tlačoviny); poskytovanie vyhľadávania počítačových obchodných informácií; ukladanie a spracovanie dát a informácií; obchodná administratíva; sprostredkovateľská a obstarávateľská činnosť v oblasti obchodu s už uvedenými výrobkami triedy 16 a 32; obchodné a podnikateľské informácie; rozhlasová, rádiová a televízna reklama; reklamná, propagačná a inzertná činnosť prostredníctvom akéhokoľvek oznamovacieho média; poskytovanie informačných produktov komerčného alebo reklamného charakteru; pomoc pri využívaní a riadení obchodného podniku a činnosti; plánovanie obchodných a propagačných akcií; overovanie obchodných transakcií; prenájom reklamných plôch, multimediálnych informácií komerčného alebo reklamného charakteru; vydávanie a rozširovanie reklamných, náborových, propagačných a inzertných textov; sekretárske služby; kancelárske práce; on line reklama v počítačovej sieti; predvádzanie tovaru a výrobkov na reklamné účely a podporu predaja; prenájom reklamnej doby v komunikačných médiách; poskytovanie on line inzercie; sprostredkovanie obchodných kontaktov; sprostredkovanie v oblasti už uvedených služieb; aktualizovanie reklamných materiálov; obchodná reklama pre tretie osoby; reklama v rádiu, televízii, novinách a časopisoch; organizovanie súťaží a podujatí na komerčné a reklamné účely; vydávanie, zverejňovanie a rozširovanie reklamných textov; rozširovanie reklamných alebo inzertných materiálov zákazníkom; organizovanie komerčných a reklamných výstav a veľtrhov; zabezpečenie, realizácia a organizovanie reklamných kampaní; poradenské a konzultačné služby v oblasti reklamy; príprava inzertných stĺpcov; spracovanie informácií v oblasti reklamy; public relation; poskytovanie informácií, infor-

mačných produktov a multimediálnych informácií na komerčné účely; usporiadanie a riadenie obchodných informácií zo vzdialených zdrojov, všetko prostredníctvom elektronických komunikačných sietí; obchodná prezentácia používateľov na stránkach world wide web v počítačovej sieti internet; komerčná informačná kancelária; marketingové štúdie; pomoc a poradenstvo pri riadení obchodnej činnosti; obchodný manažment; prieskum a analýza trhu, prieskum verejnej mienky; služby, ktoré zahŕňajú záznam, prepis, vypracovanie, kompiláciu, prenášanie alebo systematickosť písomných alebo dátových alebo elektronických oznámení a záznamov, ako aj využívanie alebo kompiláciu matematických a štatistických údajov.

(540)



- (591) červená, tmavočervená, biela, žltá
 (731) Věžička s. r. o., Náměstí Republiky č. p. 369, 746 01 Opava - Město, CZ; Kolek Tomáš, MgA., Opavská 147a, 747 21 Kravaře, CZ;
 (740) Holoubková Mária, Ing., Bratislava, SK;

(210) 5344-2013

(220) 16.5.2013

10(511) 29, 30, 31, 32, 35

- (511) 29 - Ovocné šaláty.
 30 - Ovocné cukrovinky, ovocie v čokoláde, čerstvé ovocie a bobule v čokoláde, ovocie v karameli.
 31 - Čerstvé ovocie, kytice z čerstvého ovocia a bobúľ, ovocné kytice, čerstvé ovocie a bobule naaranžované ako kytica.
 32 - Ovocné džúsy, ovocné šťavy, nealkoholické ovocné nápoje.
 35 - Maloobchodné služby s výrobkami z čerstvého ovocia a bobúľ, s výrobkami z čerstvého ovocia a bobúľ naaranžovaných ako kytice, s výrobkami z čerstvého ovocia a bobúľ v čokoláde, s výrobkami z čerstvého ovocia v karameli.

(540)



- (591) oranžová, zelená, svetlozelená
 (731) YUKKA s.r.o., Špitálska 53, 811 01 Bratislava, SK;

(210) 5345-2013

(220) 16.5.2013

10(511) 29, 30, 31, 32, 35

- (511) 29 - Ovocné šaláty.
 30 - Ovocné cukrovinky, ovocie v čokoláde, čerstvé ovocie a bobule v čokoláde, ovocie v karameli.
 31 - Čerstvé ovocie, kytice z čerstvého ovocia a bobúľ, ovocné kytice, čerstvé ovocie a bobule naaranžované ako kytica.

32 - Ovocné džúsy, ovocné šťavy, nealkoholické ovocné nápoje.

35 - Maloobchodné služby s výrobkami z čerstvého ovocia a bobúľ, s výrobkami z čerstvého ovocia a bobúľ naaranžovaných ako kytice, s výrobkami z čerstvého ovocia a bobúľ v čokoláde, s výrobkami z čerstvého ovocia v karameli.

(540) YUKKA

- (731) YUKKA s.r.o., Špitálska 53, 811 01 Bratislava, SK;

(210) 5346-2013

(220) 16.5.2013

10(511) 29, 30, 31, 32, 35

- (511) 29 - Ovocné šaláty.
 30 - Ovocné cukrovinky, ovocie v čokoláde, čerstvé ovocie a bobule v čokoláde, ovocie v karameli.
 31 - Čerstvé ovocie, kytice z čerstvého ovocia a bobúľ, ovocné kytice, čerstvé ovocie a bobule naaranžované ako kytica.
 32 - Ovocné džúsy, ovocné šťavy, nealkoholické ovocné nápoje.
 35 - Maloobchodné služby s výrobkami z čerstvého ovocia a bobúľ, s výrobkami z čerstvého ovocia a bobúľ naaranžovaných ako kytice, s výrobkami z čerstvého ovocia a bobúľ v čokoláde, s výrobkami z čerstvého ovocia v karameli.

(540) Chutné kytice

- (731) YUKKA s.r.o., Špitálska 53, 811 01 Bratislava, SK;

(210) 5351-2013

(220) 21.5.2013

10(511) 5, 29, 30

- (511) 5 - Dietetické nápoje na lekárske účely; dietetické potraviny na lekárske účely; sladové mliečne nápoje na lekárske účely; mliečne fermenty na farmaceutické účely; mliečny cukor na farmaceutické účely; laktóza na farmaceutické účely; mliečny tuk; mlieko obohatené bielkovinami; sušené mlieko pre dojčatá.
 29 - Mlieko a mliečne výrobky; smotanové dezerty; tvarohové dezerty; tvarohovo-smotanové dezerty; smotanové krémy; tvarohové krémy; tvarohovo-smotanové krémy; ovocné dezerty; jogurty; smotana; šľahačka; maslo; tvaroh; jedlé tuky; mliečne nápoje; mliečne kokteily; kyslomliečne nápoje; ochutené mlieko; kondenzované mlieko; sójové mlieko; mlieko v prášku; kumys (mliečny nápoj); kefír; srvátka; syridlo; syry; tofu; konzervované, sušené, tepelne spracované a mrazené ovocie a zelenina; ovocná dreň; rýchle občerstvenie na báze ovocia.
 30 - Pekárske a cukrárske výrobky; mliečne čokoládové nápoje; mliečne kakaové nápoje; mliečne kávové nápoje; pudinky; mrazené mliečne výrobky; zmrzlina a mrazené krémy, najmä mliečne a smotanové; mrazené jogurty (mrazené potraviny); ovocné želé (cukrovinky); čokoláda; príchute do potravín (s výnimkou esencií a éterických olejov).

(540)



- (591) čierna, biela, červená, odtiene hnedej
 (731) LEVICKÉ MLIEKÁRNE a. s., Júrska cesta 2,
 934 01 Levice, SK;
 (740) Litváková Edita, Ing., Bratislava, SK;

(210) 5352-2013

(220) 21.5.2013

10(511) 5, 29, 30

(511) 5 - Dietetické nápoje na lekárske účely; dietetické potraviny na lekárske účely; sladové mliečne nápoje na lekárske účely; mliečne fermenty na farmaceutické účely; mliečny cukor na farmaceutické účely; laktóza na farmaceutické účely; mliečny tuk; mlieko obohatené bielkovinami; sušené mlieko pre dojčatá.

29 - Mlieko a mliečne výrobky; smotanové dezerty; tvarohové dezerty; tvarohovo-smotanové dezerty; smotanové krémy; tvarohové krémy; tvarohovo-smotanové krémy; ovocné dezerty; jogurty; smotana; šľahačka; maslo; tvaroh; jedlé tuky; mliečne nápoje; mliečne kokteily; kyslomliečne nápoje; ochutené mlieko; kondenzované mlieko; sójové mlieko; mlieko v prášku; kumys (mliečny nápoj); kefir; srvátka; syridlo; syry; tofy; konzervované, sušené, tepelne spracované a mrazené ovocie a zelenina; ovocná dreň; rýchle občerstvenie na báze ovocia.

30 - Pekárske a cukrárske výrobky; mliečne čokoládové nápoje; mliečne kakaové nápoje; mliečne kávové nápoje; pudinky; mrazené mliečne výrobky; zmrzlina a mrazené krémy, najmä mliečne a smotanové; mrazené jogurty (mrazené potraviny); ovocné želé (cukrovinky); čokoláda; príchute do potravín (s výnimkou esencií a éterických olejov).

(540)



- (591) modrá, biela, červená, žltá
 (731) LEVICKÉ MLIEKÁRNE a. s., Júrska cesta 2,
 934 01 Levice, SK;
 (740) Litváková Edita, Ing., Bratislava, SK;

(210) 5356-2013

(220) 22.5.2013

(310) TO/M/13/02737

(320) 7.2.2013

(330) TO

10(511) 9

(511) 9 - Počítačový hardvér; periférne zariadenia počítačov; nositeľné periférne zariadenia počítačov; periférne zariadenia mobilných prístrojov; nositeľné periférne zariadenia mobilných prístrojov; počítačový hardvér na diaľkový prístup

a prenos údajov; periférne zariadenia počítačov na diaľkový prístup a prenos údajov; periférne zariadenia mobilných prístrojov na diaľkový prístup a prenos údajov; počítačový hardvér na zobrazovanie údajov a videa; periférne zariadenia počítačov na zobrazovanie údajov a videa; periférne zariadenia mobilných prístrojov na zobrazovanie údajov a videa; počítačový softvér.

(540)

GLASS

(731) Google Inc., 1600 Amphitheatre Parkway, Mountain View, CA 94043, US;

(740) inventa Patentová a známková kancelária s.r.o., Bratislava, SK;

(210) 5357-2013

(220) 22.5.2013

10(511) 35, 41, 42

(511) 35 - Služby v oblasti reklamy a podpory predaja; reklama, najmä služby zamerané na propagáciu tovaru; sprostredkovanie obchodovania pre tretie osoby; obchodný manažment a poradenstvo; poradenstvo v oblasti obchodnej prevádzky posilňovní a fitness klubov; administratívne spracovanie obchodných objednávok; on-line reklama na počítačovej komunikačnej sieti; vyhľadávanie informácií v počítačových súboroch (pre zákazníkov).

41 - Služby týkajúce sa zabezpečovania cvičenia a pohybu; vzdelávanie v oblasti pohybovej uvedomelosti; školenia zamerané na zdravie a spokojnosť ľudí; služby osobných trénerov (fitness cvičenie); služby zdravotných klubov a fitness klubov; poskytovanie športových a oddychových služieb; športové tábory; cvičenia pre deti a dospelých zamerané na telesnú kondíciu; vzdelávacie semináre; zábavná, športová a kultúrna činnosť; poskytovanie vzdelávacích služieb v oblasti fitness; kurzy fitness; organizovanie kurzov v oblasti znižovania a regulovania telesnej hmotnosti; dohľad nad programami zameranými na redukciu hmotnosti; poradenské služby v oblasti znižovania telesnej hmotnosti; poskytovanie informácií v oblasti výskumu prostriedkov redukcie telesnej hmotnosti; programy na znižovanie telesnej hmotnosti; poskytovanie služieb v oblasti klubov zdravia a telocviční.

42 - Počítačové programovanie a návrh softvéru; návrh a vývoj počítačového hardvéru a softvéru; aktualizovanie a modernizácia počítačových programov; aktualizácia a adaptácia počítačových programov podľa používateľových požiadaviek.

(540)



(591) tmavomodrá (CMYK: 100/70/40/30, RGB: 0/66/95), tyrkysová (CMYK: 80/10/50/0, RGB: 0/167/150), tyrkysovo-modrá (CMYK: 60/0/30/0, RGB: 91/196/191)

(731) MOZYTA, s. r. o., Švabinského 22, 851 01 Bratislava - Petržalka, SK;

(210) 5358-2013

(220) 22.5.2013

10(511) 11, 35, 37

(511) 11 - Zariadenie na osvetľovanie.

35 - Služby v oblasti reklamy a podpory predaja; reklama, najmä služby zamerané na propagáciu tovaru; propagovanie, reklama a marketing on-line internetových stránok; sprostredkovanie a uzavieranie komerčných transakcií pre tretie osoby; sprostredkovanie obchodovania pre tretie osoby; obchodný manažment a poradenstvo; obchodné administratívne služby v oblasti internetového predaja; analýzy trhu vzhľadom na predaj tovarov; podpora predaja; podpora predaja on-line na počítačových sieťach a internete.

37 - Montáž, opravy a údržba zariadení na osvetľovanie; odborné poradenstvo týkajúce sa zariadení na osvetľovanie; záručné a pozáručné opravy zariadení na osvetľovanie.

(540) Asaler

(731) Somorovský Matúš, Myslenická 253, 902 01 Pezinok, SK;

(210) 5359-2013

(220) 23.5.2013

10(511) 9, 35, 36, 38

(511) 9 - Kreditné, debetné, platobné, splátkové a úverové karty, ako sú magnetické zakódované karty a karty obsahujúce čip s integrovaným obvodom (elektronické karty).

35 - Poskytovanie poradenských služieb vo veciach podnikania; vyhľadávanie informácií v počítačových bankových súboroch pre zákazníkov.

36 - Bankovníctvo vrátane elektronického bankovníctva; home banking; bankové služby vrátane služieb prostredníctvom elektronických komunikačných sietí a telekomunikačných sietí; vedenie účtov; clearing; finančné odhady a oceňovanie v oblasti bankovníctva; poskytovanie úverov; poskytovanie pôžičiek; investovanie do cenných papierov na vlastný účet; kapitálové investície; platobný styk a zúčtovanie; elektronický prevod kapitálu; platobné prevody vykonávané elektronicky; vydávanie a správa platobných prostriedkov napr. platobných kariet, cestovných šekov; overovanie šekov; poskytovanie záruk; garancie, kaucie; ručenie; otváranie akreditívov; obstarávanie inkasa; uloženie a správa cenných papierov alebo iných hodnôt; poskytovanie bankových informácií; finančné analýzy a informácie; prenájom bezpečnostných schránok; prijímanie vkladov; finančný prenájom (finančný leasing); účasť na vydávaní cenných papierov a poskytovanie súvisiacich služieb; finančné poradenstvo; výkon funkcie depozitára; zmenárenská činnosť; obchodovanie na vlastný účet alebo na účet klienta s devízovými hodnotami, v oblasti termínovaných obchodov (futures) a opcií (options) vrátane kurzových a úrokových obchodov, s prevoditeľnými cennými papiermi, so zlatými a striebornými mincami, pamätnými mincami, hárkami bankoviek a so súbormi obehových mincí; vykonávanie hypotekárnych obchodov; obhospodarovanie cenných papierov klienta na jeho účet,

vrátane poradenstva (portfolio management); sprostredkovateľská činnosť v oblasti bankovníctva a poisťovníctva súvisiaca s bankovou činnosťou, sporením alebo stavebným sporením; sporiteľne; služby kreditných, debetných, platobných, splátkových a úverových kariet, služby elektronických kariet.

38 - Elektronická pošta; služby poskytované elektronickými tabuľkami - telekomunikačné služby; komunikácia a posielanie správ prostredníctvom telefónu a e-mailu; telekomunikačné spojenie cez svetovú počítačovú sieť.

(540)

(591) oranžová, zelená, biela

(731) Všeobecná úverová banka, a. s., Mlynské nivy 1, 829 90 Bratislava, SK;

(740) Hojčuš Peter, Ing., Bratislava, SK;

(210) 5360-2013

(220) 24.5.2013

10(511) 16, 29, 30, 43

(511) 16 - Výrobky z kartónu a lepenky, ktoré patria do triedy 16, štítky (papierové nálepky) na kancelárske použitie alebo pre domácnosť, vrecká z papiera alebo plastických materiálov (na balenie), obtláčky, bublinové obaly z plastických materiálov (na balenie), lepenkové alebo papierové škatule, baliaci papier, papierové obrúsky, obrúsky (papierové prestieranie), papierové obrusy, papierové prikrývky na stôl, stolové prestieranie z papiera, papierové utierky, papierové podbradníky, plagáty, pútače z papiera alebo lepenky, reklamné tabule z papiera, kartónu alebo lepenky, papierové vlajky.

29 - Mäso určené na prípravu pizze; ryby, mäkkýše a kôrovce určené na prípravu pizze (nie živé); hydina a zverina určená na prípravu pizze (nie živá); mäsové výťažky určené na prípravu pizze; konzervované, sušené a varené ovocie a zelenina určené na prípravu pizze; rôsoly, zavaraniny určené na prípravu pizze; vajcia určené na prípravu pizze; jedlé oleje a tuky určené na prípravu pizze; potraviny v konzervách určené na prípravu pizze; zelenina naložená v octe určená na prípravu pizze.

30 - Pizza, cesto na pizzu, omáčky na pizzu, pizza a prísady spojené s prípravou pizze, múka a prípravky vyrobené z obilnín, chlieb, pečivo, soľ, korenie, omáčky ako chuťové prísady, káva, čaj, kakaové a čokoládové nápoje, cukor.

43 - Reštaurácie, bary, bistrá, kaviarne, stravovacie služby poskytované penzióňmi, informácie a poradenské služby súvisiace s uvedenými službami; príprava jedla objednávaného prostredníctvom on-line počítačovej siete, príprava a dodávka jedál na objednávku do domu; služby kaviarni, kafetérií, reštaurácií, snackbarov a verejného stravovania.

(540)



- (591) červená, čierna, zelená, žltá, biela, hnedá, modrá
 (731) Baranovič Michal, Holíčska 6, 851 05 Bratislava, SK;
 (740) Kováčik Štefan, Ing., Bratislava, SK;

(210) 5377-2013

(220) 30.5.2013

10(511) 36, 41, 42

(511) 36 - Poisťovníctvo; finančné služby; peňažníctvo; služby prenájmu nehnuteľností; analýza poistenia a prieskum poistných rizík; expertízy poistných rizík a poistných zmlúv; služby úverových ústavov, ktoré nie sú bankami, týkajúce sa poistenia a správy poistných rizík; služby poskytované poisťovacími agentmi; doplnkové finančné služby poskytované poisťovaným osobám; doplnkové poisťné služby poskytované poisťovaným osobám; služby subskripcie (predplácania) poistení; poisťovacia činnosť pre odvetvie životného poistenia; sprostredkovanie poistenia; činnosť slúžiaca na podporu a rozvoj poisťovníctva patriaca do tejto triedy; činnosť zameraná na predchádzanie škodám (zábranná činnosť); poistenie všetkých druhov majetku; poistenie zodpovednosti za škodu spôsobenú fyzickými, ale aj právnickými osobami; podnikanie v rámci finančného trhu a vykonávanie investičnej činnosti; nemocenské a dôchodkové pripoistenie; zdravotné poistenie; finančný manažment; finančné odhady a oceňovanie (poisťovníctvo, bankovníctvo, nehnuteľnosti); finančné informácie; finančné sponzorstvo; finančný lízing; garancie, záruky, kaucie; investovanie kapitálu; kapitálové investície; ručenie; konzultačné služby v poisťovníctve; finančné konzultačné služby; správa nehnuteľností; poistenie proti nehodám; poistenie zodpovednosti za environmentálnu škodu; finančné oceňovanie (poisťovníctvo, bankovníctvo, nehnuteľnosti); informácie o poistení; uzatváranie poistenia; poisťno-technické služby; poisťné poradenstvo týkajúce sa poistných rizík; prenájom kancelárskych priestorov; spravovanie financií; správcovstvo; uzatváranie poistných zmlúv proti veľkým priemyselným rizikám; zbieranie peňazí na dobročinné účely; organizovanie zbierky; zriaďovanie fondov.

41 - Vzdelávanie; zabezpečovanie výcvikov, kurzov a školení; športová a kultúrna činnosť; akadémia (vzdelávanie); praktické cvičenie (ukážky); diaľkové štúdium; elektronická edičná činnosť v malom (DTP služby); produkcia filmov s výnimkou reklamných; formátovanie textov s výnimkou na reklamné účely; fotografická reportáž; fotografovanie; fotografovanie na mikrofilm; hranie o peniaze; informácie o výchove a vzdelávaní; fitness kluby; vydávanie kníh; knižnice (požičovne kníh); organizovanie a vedenie konferencií; organizovanie a vedenie kongresov; korešpondenčné kurzy; prevádzkovanie múzea; nahrávanie videopásov; organizovanie a vedenie

koncertov; organizovanie a vedenie seminárov; organizovanie a vedenie sympózií; organizovanie a vedenie kultúrnych a vzdelávacích výstav; organizovanie lotérií; organizovanie plesov; organizovanie predstavení; organizovanie športových súťaží; organizovanie súťaží krásy; organizovanie vedomostných alebo zábavných súťaží; organizovanie živých vystúpení; pedagogické informácie; písanie textov okrem reklamy; plánovanie a organizovanie večierkov; poradenstvo v oblasti vzdelávania; poskytovanie elektronických publikácií online (bez možnosti kopírovania); služby prázdninových táborov (zábava); prekladateľské služby; školenie; výcvik; vyučovanie.
 42 - Grafické dizajnérstvo.

(540)

Poistenie finančnej straty GAP



- (591) červená, čierna
 (731) KOOOPERATIVA poisťovňa, a. s. Vienna Insurance Group, Štefanovičova 4, 816 23 Bratislava, SK;
 (740) Holoubková Mária, Ing., Bratislava, SK;

(210) 5378-2013

(220) 30.5.2013

10(511) 35, 36, 38, 39, 41, 42, 43

(511) 35 - Hotely (administratívna správa); administratívne spracovanie obchodných objednávok; agentúry (reklamné); kancelárske stroje a zariadenia (prenájom); marketing; marketingové štúdie; obchodné alebo podnikateľské poradenstvo; obchodné alebo priemyselné podniky (pomoc pri riadení); obchodné odhady; obchodné rady a informácie spotrebiteľom; organizovanie výstav na komerčné alebo reklamné účely; pomoc pri riadení obchodných alebo priemyselných podnikov; reklama; vzťahy s verejnosťou (public relations); reklama (online) na počítačovej komunikačnej sieti.

36 - Bankové hypotéky; byty (prenájom); finančné analýzy; finančné poradenstvo; klíring (bezhotovostné zúčtovanie vzájomných pohľadávok); nehnuteľnosti (oceňovanie a odhady); nájomné (inkasovanie); nehnuteľnosti (prenájom); nehnuteľnosti (správa); prenájom bytov; prenájom kancelárskych priestorov; prenájom nehnuteľností; realitné kancelárie; správa nehnuteľností; správcovstvo; sprostredkovateľská činnosť s nehnuteľnosťami; ubytovanie kancelárie (podnájom); vyberanie nájomného.

38 - Počítačová komunikácia; vysielanie (rozhlások); vysielanie (televízne); priestor na diskusiu (poskytovanie) na internete.

39 - Prenájom garáží; prenájom miesta na parkovanie; prenájom skladov.

41 - Organizovanie a vedenie konferencií; organizovanie kultúrnych alebo vzdelávacích výstav; organizovanie a vedenie seminárov; prevádzkovanie športových zariadení; rekreácia (poskytovanie zariadení na oddych); výroba rozhlasových a televíznych programov; služby športovísk; parky (zábavné).

42 - Tvorba softvéru; architektonické poradenstvo; štúdie technických projektov (projektová činnosť); vypracovanie stavebných výkresov.

43 - Bary (služby); kaviarne; motely; penzióny; poskytovanie hotelového ubytovania; prázdninové tábory (ubytovacie služby); prenájom prechodného ubytovania; reštaurácie (jedálne).

(540)



(591) žltá, zelená, modrá, sivá

(731) J&T REAL ESTATE, a.s., Dvořákovo nábřežie 10, 811 02 Bratislava, SK;

(740) Advokátska kancelária RELEVANS, s.r.o., Bratislava, SK;

(210) 5379-2013

(220) 30.5.2013

10(511) 35, 36, 39, 43

(511) 35 - Hotely (administratívna správa); agentúry (reklamné); marketing; marketingové štúdie; public relations; reklama; reklama (online) na počítačovej komunikačnej sieti; podpora predaja pre tretie osoby; rozširovanie reklamných materiálov zákazníkom (letáky, prospekty, tlačoviny, vzorky); rozširovanie reklamných oznamov; rozširovanie reklamných alebo inzertných oznamov; vylepovanie plagátov.

36 - Bankové hypotéky; byty (prenájom); nehnuteľnosti (oceňovanie a odhady); nájomné (inkasovanie); nehnuteľnosti (prenájom); nehnuteľnosti (správa); prenájom bytov; prenájom kancelárskych priestorov; prenájom nehnuteľností; realitné kancelárie; správa nehnuteľností; správcovstvo; sprostredkovateľská činnosť s nehnuteľnosťami; ubytovacie kancelárie (podnájom); vyberanie nájomného.

39 - Prenájom garáží; prenájom miesta na parkovanie; prenájom skladov.

43 - Bary (služby); kaviarne; motely; penzióny; poskytovanie hotelového ubytovania; prenájom prechodného ubytovania; reštaurácie (jedálne).

(540) ŽIVOT S NADHLADOM

(731) J&T REAL ESTATE, a.s., Dvořákovo nábřežie 10, 811 02 Bratislava, SK;

(740) Advokátska kancelária RELEVANS, s.r.o., Bratislava, SK;

(210) 5381-2013

(220) 31.5.2013

10(511) 16, 35, 41

(511) 16 - Plagáty, reklamné tabule z papiera, kartónu alebo lepenky, grafické reprodukcie, grafické zobrazenia, fotografie (tlačoviny), tlačoviny, tlačené publikácie, prospekty, samolepky (papiernický tovar), grafické znaky, letáky, pútače z papiera alebo lepenky.

35 - Uverejňovanie reklamných textov, reklama, reklamné agentúry, organizovanie výstav na komerčné alebo reklamné účely, spracovanie textov, obchodný manažment v oblasti umenia, reklama

(on-line) na počítačovej komunikačnej sieti, prezentácia výrobkov v komunikačných médiách pre maloobchod, grafická úprava tlačovín na reklamné účely, marketing.

41 - Zábavné parky, služby v oblasti zábavy a estrád, prenájom dekorácií, koncertné siene, sily, pôzovanie modelov výtvarným umelcom, služby diskoték, informácie o možnostiach zábavy, organizovanie živých vystúpení, plánovanie a organizovanie večierkov, služby nahrávacích štúdií, informácie o možnostiach rekreácie, organizovanie plesov, organizovanie predstavení (manažérske služby), nočné kluby, organizovanie a vedenie koncertov.

(540)



(591) sivá, modrá, fialová, zelená, žltá, červená

(731) MAGIC PRODUCTION s.r.o., Starhradská 10, 851 05 Bratislava, SK;

(210) 5384-2013

(220) 31.5.2013

10(511) 28, 35, 41

(511) 28 - Karty na bingo; hracie karty; hracie žetóny; žetóny na hry o peniaze; stieracie žreby na lotériové hry; výherné hracie automaty.

35 - Reklamná, inzertná a propagačná činnosť; online reklama na počítačovej komunikačnej sieti; rozhlasová a televízna reklama; organizovanie a prevádzkovanie spotrebiteľských a žrebových lotérií na reklamné účely; vydávanie, aktualizovanie reklamných materiálov; zasielanie a rozširovanie reklamných materiálov (letáky, prospekty, tlačivá, vzorky) zákazníkom.

41 - Zábava, pobavenie; organizovanie a prevádzkovanie lotérií a stávkových hier; organizovanie lotérií a stávkových hier prostredníctvom internetu; organizovanie a prevádzkovanie hier o peniaze; prevádzkovanie elektronickej žrebovej lotérie; organizovanie a prevádzkovanie spotrebiteľských lotérií; organizovanie a prevádzkovanie žrebových lotérií; organizovanie kurzových stávk; organizovanie kurzových stávk prostredníctvom internetu; organizovanie a prevádzkovanie doplnkových televíznych hier k lotériám; tvorba televíznych programov.

(540)



(591) biela, modrá, červená, sivá

(731) TIPOS, národná lotériová spoločnosť, a. s., Brečtanová 1, 830 07 Bratislava, SK;

(740) Litvákova Edita, Ing., Bratislava, SK;

(210) 5385-2013

(220) 31.5.2013

10(511) 5

(511) 5 - Farmaceutické prípravky obsahujúce ibuprofén s protizápalovými, protihorúčkovými a analgetickými účinkami, ktoré nie sú používané v dermatologickej oblasti.

(540) IBALGIN.**NATRITE TO BOLESTI.**

(731) Zentiva, k.s., U kabelovny 130, 102 37 Praha, Dolní Měcholupy, CZ;

(740) ROTT, RŮŽIČKA & GUTTMANN, Bratislava, SK;

(210) 5392-2013

(220) 5.6.2013

10(511) 5, 29, 30, 31, 32, 33

(511) 5 - Farmaceutické a zverolekárske výrobky; hygienické výrobky na lekárske použitie; diétne potraviny a diétne látky na lekárske alebo zverolekárske účely, potraviny pre dojčatá; potravinové doplnky pre ľudí a zvieratá; náplasti, obväzový materiál; hmoty na plombovanie zubov a zubné vosky; dezinfekčné prostriedky; prípravky na ničenie hmyzu; fungicidy, herbicidy.

29 - Mäso, ryby, hydina a zverina; mäsové výrobky; konzervované, mrazené, sušené a varené ovocie a zelenina; ovocné rôsoly, husté zaváraniny, kompóty; vajcia; mlieko a mliečne výrobky; jedlé oleje a tuky.

30 - Káva, čaj, kakao a kávové náhradky; ryža; tapioka a ságo; múka a obilninové výrobky; chlieb, pekárske a cukrárske výrobky; zmrzliny; cukor, med, melasový sirup; kvasnice, prášky do pečiva; soľ; horčica; ocot, omáčky (chuťové príslady); koreniny; konzumný ľad.

31 - Obilniny a poľnohospodárske, záhradnícke a lesné produkty, ktoré nie sú zahrnuté v iných triedach; živé zvieratá; čerstvé ovocie a zelenina; semená, rastliny a kvety; potrava pre zvieratá; slad.

32 - Pivo; minerálne a sytené vody a iné nealkoholické nápoje; ovocné nápoje a ovocné šťavy; sirupy a iné prípravky na výrobu nápojov.

33 - Alkoholické nápoje (okrem piva).

(540)



(591) oranžová, biela

(731) Kozačenko Vladimír, Ing., Júlová 12, 831 01 Bratislava, SK;

(210) 5394-2013

(220) 5.6.2013

10(511) 35, 37, 41

(511) 35 - Reklamné služby; obchodný manažment; obchodná administratíva; kancelárske práce.

37 - Stavebníctvo; opravy; inštalačné služby.

41 - Výchova; vzdelávanie; zábava; športová a kultúrna činnosť.

(540)



(591) oranžová, čierna, sivá, biela

(731) TOOLS FACTORY, s. r. o., Šoltésovej 14, 811 08 Bratislava, SK;

(210) 5395-2013

(220) 7.6.2013

10(511) 35, 36, 39

(511) 35 - Reklama; obchodný manažment a podnikové poradenstvo; obchodné alebo podnikateľské informácie; obchodný alebo podnikateľský výskum; služby outsourcingu.

36 - Finančné služby; prenájom nehnuteľností; správa nehnuteľností; kapitálové investície.

39 - Prenájom miesta na parkovanie; prenájom garáží.

(540) MEDIPARK

(731) Maštena Michal, JUDr., Fraňa Kráľa 16, 811 05 Bratislava, SK;

(210) 5398-2013

(220) 10.6.2013

10(511) 28, 35, 39

(511) 28 - Arkádové hracie videoautomaty; atrapy, napodobeniny tovarov; autá (hračky); bábiky; balóny (hračky); bazény (na hranie); bedmintonové košíky; bejzbalové rukavice; tréningové stacionárne bicykle; valce na tréningové, stacionárne bicykle; biliardové gule; biliardové stoly; biliardové stoly na použitie po vhození mince; špičky biliardových tág; karty na bingo; štartovacie bloky (na šport); boby; boxerské rukavice; tréningové boxovacie vrecia; cvičebné náradie na posilňovanie hrudníka; cvičebné náradie na posilňovanie svalov; vzpieracké činky; dáma (hra); delobuchy (pyrotechnické hračky); detské fľaše pre bábiky; diaľkovo ovládané vozidlá (hračky); disky (športové náradie); divadelné masky; dojčenské fľaše pre bábiky; domčeky pre bábiky; domino (hra); dosky na tréning vo vode; dosky na výučbu plávania; držiaky na sviečky na vianočné stromčeky; duše do hracích lôpt; elektronické terče; pištole na farbu (športové potreby); stroje na fyzické cvičenie; prostriedky na úpravu golfovej plochy (vybavenie na golf); golfové palice; golfové rukavice; golfové vaky s kolieskami alebo bez koliesok; guľky na hranie; gumipuška (športová potreba); gymnastické zariadenia; harpúny (športové náradie); hlinené holuby (terče); hojdacie kone; hojdačky; hokejky; horelezecké opasky; hracie automaty; hracie automaty (pačinko); hracie automaty uvádzané do činnosti vhozením mince; hracie karty; hracie kocčky; hracie lopty; hracie videoautomaty; hracie žetóny; hračkárske vozidlá diaľkovo ovládané; hračky; hračky pre zvieratá chované v domácnosti; hrany lyží; prístroje na hry; hry; chrániče na lakte (športové potreby); chrániče na píšťaľy (športový tovar); izby pre bábiky; kaleidoskopy; kapsle do kapsľových pištolí (hračky); kapsle do pištolí na hranie; klzáky (padákové); klzáky (rogalá); kocky; poháre na kocky; stavebnicové kocky (hračky); kolieskové korčule; kolieskové korčule (jednoradové); kolky; kolky (figúrky); kolky (hra); ruletové kolo; kolobežky; konfety; korčule; koše na rybolov; krieda na biliardové tága; rukavice na kriket; krúžky (hra, pri ktorej sa hádžu krúžky na tyčky); maskovacie kryty (športové potreby); lapače holubov; lietajúce taniere (hračky); lopty na hranie; náradie na lukostreľbu; luky na lukostreľbu; lurč (hra s kockami);

lyže; obaly na lyže; vosky na lyže; poťahy na lyže a surfy; lyže na surfovanie; lyžiarske viazanie; mah-jongs (čínska spoločenská hra so 144 kameňmi); mantinely biliardového stola; markér (biliardový) (tabuľka na zaznamenávanie stavu hry); biliardové markéry; karnevalové masky; šermiarske masky; mäkké hračky; medvedíky (hračky); modely automobilov; modely automobilov (zmenšené); sieťky na motýle; mydlové bubliny (hračky); náboje na pištole na farbu (športové vybavenie); rybárske náčinie; nafukovacie pomôcky na plávanie; nákolenníky (športový tovar); rybárske navijaky; navijaky na šarkanov; umelé rybárske návnady; voňavé návnady pre poľovníkov a rybárov; návnady na lovenie alebo chytanie rýb; korčuľarska obuv s upevnenými korčuľami; odrazové dosky (športové náradie); ochranné vypchávkvy (časti športových úborov); opasky pre vzpieračov (športové potreby); ovládače hracích konzol; ozdoby alebo darčeky rozdávané hosťom pri večierkoch; ozdoby na vianočné stromčeky (s výnimkou osvetľovacích telies a cukrovíniok); paličky mažoretiek; papierové karnevalové čiapky; petardy; petardy (zábavná pyrotechnika); pinatas; hračkárske pištole; pištole (hračky); plachetnice (malé); popruhy na plachetnice; stožiare, sťažne na plachetnice; plávacie kolesá; plávacie pásy; plávacie vesty; rybárske plaváky; plaváky (rybársky výstroj); plutvy na plávanie; plyšové hračky; podberáky pre rybárov; podkovy (hračky); pohár na kocky; vábničky pre poľovníkov; posilňovacie stroje; postielky pre bábiky; povrchové vrstvy na lyžiach; rybárske prúty; puky; puzzle; rakety; povrazy na rakety; rakety (športové náradie); výplety rakiet; rapkáčce; remene na surfy; hracie rukavice; šermiarske rukavice; rybárske náradie; materiál na zhotovovanie vlasov na rybolov; háčiky na ryby; sánky (športový tovar); siete (športové potreby); skejtboardy; skladacie modely (hračky); umelý sneh na vianočné stromčeky; snehové gule; snežnice; snoubordy; spoločenské hry; stacionárne bicykle na cvičenie; stavebné kocky (hračky); stavebnice; stieracie žreby na lotériové hry; stojany na vianočné stromčeky; stoly na stolný tenis; stolové hry; stoly na stolový futbal; strunové výplety rakiet; stúpacie železá (horolezecký výstroj); surfovacie dosky; surfovacie lyže; suspensory pre športovcov (športové potreby); šachové hry; šachovnice; šarkany; šaty pre bábiky; šermiarske zbrane; škrabky na lyže; šmykľavky; štartovacie bloky (športové potreby); biliardové tága; prístroje na vystreľovanie tenisových loptičiek; tenisové siete; terče; elektronické terče; topánky na korčuľovanie s pripevnenými korčuľami; trampolíny; trikové zariadenia; tulenia koža (obaly na lyže); udice; rybárske udice; upínacie pásy pre horolezcov; vak s kriketovými potrebami; valčeky do stacionárnych bicyklov; vianočné stromčeky umelé; vlčiky (hračky); vodné lyže; vozidlá (hračky); vreckové hry s LCD displejom; výherné hracie automaty; vzduchové pištole (hračky); zariadenia lunaparkov; zariadenia na kulturistiku; zariadenia na telesné cvičenia; zariadenie na bowling; zariadenie na vypúšťanie terčov v podobe hlinených holubov; zvončeky na vianočné stromčeky; žetóny na hry o peniaze; živica pre atlétov; žrde na skok o žrdi.

35 - Administratívne spracovanie obchodných objednávok; aktualizovanie reklamných materiálov; aranžovanie výkladov; fotokopirovacie služby; grafická úprava tlačovín na reklamné účely; obchodné alebo podnikateľské informácie; kancelárie zaoberajúce sa dovozom a vývozom; prezentácia výrobkov v komunikačných médiách pre maloobchod; kopírovanie alebo rozmnožovanie dokumentov; lepenie plagátov; marketing; poradenstvo v obchodnej činnosti; obchodné informácie a rady spotrebiteľom; obchodný alebo podnikateľský prieskum; obchodný manažment a podnikové poradenstvo; obchodné odhady; odkazovacie telefónne služby (pre neprítomných predplátiťel'ov); organizovanie komerčných alebo reklamných veľtrhov; organizovanie výstav na komerčné alebo reklamné účely; zbieranie údajov do počítačových databáz; podpora predaja (pre tretie osoby); pomoc pri riadení obchodnej činnosti; služby porovnávania cien; prenájom predajných automatov; služby predplácania novin a časopisov (pre tretie osoby); predplatné telekomunikačných služieb (pre tretie osoby); predvádzanie (služby modeliek) na reklamné účely a podporu predaja; predvádzanie tovaru; prenájom fotokopirovacích strojov; prenájom reklamných materiálov; prenájom reklamných plôch; prieskum trhu; prieskum verejnej mienky; public relations; reklama; on-line reklama na počítačovej komunikačnej sieti; tvorba reklamných filmov; rozširovanie reklamných materiálov zákazníkom (letáky, prospekty, tlačoviny, vzorky); rozširovanie reklamných oznamov; uverejňovanie reklamných textov; reprografia dokumentov; rozhlasová reklama; rozširovanie vzoriek tovarov; vyhľadávanie sponzorov; sprostredkovateľne práce; telemarketingové služby; účtovníctvo.

39 - Balenie tovarov; distribúcia tovarov; distribúcia tovarov na dobierku; doprava, preprava; doručovacie služby; doručovanie tovarov; dovoz, doprava; prenájom skladísk; prenájom skladovacích kontajnerov; skladovanie tovaru.

(540) vnímavé hračky

(731) Vnímové hračky k. s., Žatevná 10, 841 01 Bratislava, SK;

(740) TaylorWessing e/n/w/c advokáti s.r.o., Bratislava, SK;

(210) 5399-2013

(220) 10.6.2013

10(511) 28, 35, 39

(511) 28 - Arkádové hracie videoautomaty; atrapy, napodobeniny tovarov; autá (hračky); bábiky; balónny (hračky); bazény (na hranie); bedmintonové košíky; bejzbalové rukavice; tréningové stacionárne bicykle; valce na tréningové, stacionárne bicykle; biliardové gule; biliardové stoly; biliardové stoly na použitie po vhození mince; špičky biliardových tág; karty na bingo; štartovacie bloky (na šport); boby; boxerské rukavice; tréningové boxovacie vrecia; cvičebné náradie na posilňovanie hrudníka; cvičebné náradie na posilňovanie svalov; vzpieračské činky; dáma (hra); delobuchy (pyrotechnické hračky); detské fľaše pre bábiky; diaľkovo ovládané vozidlá (hračky); disky (športové náradie); divadelné mas-

ky; dojčenské fľaše pre bábiky; domčeky pre bábiky; domino (hra); dosky na tréning vo vode; dosky na výučbu plávania; držiaky na sviečky na vianočné stromčeky; duše do hracích lôpt; elektronické terče; pištole na farbu (športové potreby); stroje na fyzické cvičenie; prostriedky na úpravu golfovej plochy (vybavenie na golf); golfové palice; golfové rukavice; golfové vaky s kolieskami alebo bez koliesok; guľky na hranie; gumipuška (športová potreba); gymnastické zariadenia; harpúny (športové náradie); hlinené holuby (terče); hojdacie kone; hojdačky; hokejky; horolezecké opasky; hracie automaty; hracie automaty (pačinko); hracie automaty uvádzané do činnosti vhadením mince; hracie karty; hracie kocky; hracie lopty; hracie videoautomaty; hracie žetóny; hračkárske vozidlá diaľkovo ovládané; hračky; hračky pre zvieratá chované v domácnosti; hrany lyží; prístroje na hry; hry; chrániče na lakte (športové potreby); chrániče na pišťaly (športový tovar); izby pre bábiky; kaleidoskopy; kapsle do kapsľových pištolí (hračky); kapsle do pištolí na hranie; klzáky (padákové); klzáky (rogalá); kocky; poháre na kocky; stavebnicové kocky (hračky); kolieskové korčule; kolieskové korčule (jednoradové); kolky; kolky (figúrky); kolky (hra); ruletové kolo; kolobežky; konfety; korčule; koše na rybolov; krieda na biliardové tága; rukavice na kriket; krúžky (hra, pri ktorej sa hádžu krúžky na tyčky); maskovacie kryty (športové potreby); lapače holubov; lietajúce taniere (hračky); lopty na hranie; náradie na lukostreľbu; luky na lukostreľbu; lurč (hra s kockami); lyže; obaly na lyže; vosky na lyže; poťahy na lyže a surfy; lyže na surfovanie; lyžiarske viazanie; mah-jongs (čínska spoločenská hra so 144 kameňmi); mantinely biliardového stola; markér (biliardový) (tabuľka na zaznamenávanie stavu hry); biliardové markéry; karnevalové masky; šermiarske masky; mäkké hračky; medvedíky (hračky); modely automobilov; modely automobilov (zmenšené); sieťky na motýle; mydlové bubliny (hračky); náboje na pištole na farbu (športové vybavenie); rybárske náčinie; nafukovacie pomôcky na plávanie; nákolenníky (športový tovar); rybárske navijaky; navijaky na šarkanov; umelé rybárske návnady; voňavé návnady pre poľovníkov a rybárov; návnady na lovenie alebo chytanie rýb; korčuliarska obuv s upevnenými korčuľami; odrazové dosky (športové náradie); ochranné vypchávkové (časti športových úborov); opasky pre vzpieráčov (športové potreby); ovládače hracích konzol; ozdoby alebo darčeky rozdávané hosťom pri večierkoch; ozdoby na vianočné stromčeky (s výnimkou osvetľovacích telies a cukroví); paličky mažoretiek; papierové karnevalové čiapky; petardy; petardy (zábavná pyrotechnika); pinatas; hračkárske pištole; pištole (hračky); plachetnice (malé); popruhy na plachetnice; stožiare, sťažne na plachetnice; plávacie kolesá; plávacie pásy; plávacie vesty; rybárske plaváky; plaváky (rybársky výstroj); plutvy na plávanie; plyšové hračky; podberáky pre rybárov; podkopy (hračky); pohár na kocky; vábničky pre poľovníkov; posilňovacie stroje; postielky pre bábiky; povrchové vrstvy na lyžiach; rybárske prúty; puky; puzzle; rakety; povrazy na rakety; ra-

kety (športové náradie); výplety rakiet; rapkáče; remene na surfy; hracie rukavice; šermiarske rukavice; rybárske náradie; materiál na zhotovovanie vlasčov na rybolov; háčiky na ryby; sánky (športový tovar); siete (športové potreby); skejtbordy; skladacie modely (hračky); umelý sneh na vianočné stromčeky; snehové gule; snežnice; snoubordy; spoločenské hry; stacionárne bicykle na cvičenie; stavebné kocky (hračky); stavebnice; stieracie žreby na lotériové hry; stojany na vianočné stromčeky; stoly na stolný tenis; stolové hry; stoly na stolový futbal; strunové výplety rakiet; stúpacie železá (horolezecký výstroj); surfvacie dosky; surfvacie lyže; suspenzory pre športovcov (športové potreby); šachové hry; šachovnice; šarkany; šaty pre bábiky; šermiarske zbrane; škrabky na lyže; šmyľavky; štartovacie bloky (športové potreby); biliardové tága; prístroje na vystreľovanie tenisových loptičiek; tenisové siete; terče; elektronické terče; topánky na korčuľovanie s pripevnenými korčuľami; trampolíny; trikové zariadenia; tulenia koža (obaly na lyže); udice; rybárske udice; upínacie pásy pre horolezcov; vak s kriketovými potrebami; valčeky do stacionárnych bicyklov; vianočné stromčeky umelé; vlčíky (hračky); vodné lyže; vozidlá (hračky); vreckové hry s LCD displejom; výherné hracie automaty; vzduchové pištole (hračky); zariadenia lunaparkov; zariadenia na kultúristiku; zariadenia na telesné cvičenia; zariadenie na bowling; zariadenie na vypúšťanie terčov v podobe hlinených holubov; zvončeky na vianočné stromčeky; žetóny na hry o peniaze; živica pre atlétov; žrde na skok o žrdi.

35 - Administratívne spracovanie obchodných objednávok; aktualizovanie reklamných materiálov; aranžovanie výkladov; fotokopírovacie služby; grafická úprava tlačovín na reklamné účely; obchodné alebo podnikateľské informácie; kancelárie zaoberajúce sa dovozom a vývozom; prezentácia výrobkov v komunikačných médiách pre maloobchod; kopírovanie alebo rozmnožovanie dokumentov; lepenie plagátov; marketing; poradenstvo v obchodnej činnosti; obchodné informácie a rady spotrebiteľom; obchodný alebo podnikateľský prieskum; obchodný manažment a podnikové poradenstvo; obchodné odhady; odkazovacie telefónne služby (pre neprítomných predplatiteľov); organizovanie komerčných alebo reklamných veľtrhov; organizovanie výstav na komerčné alebo reklamné účely; zbieranie údajov do počítačových databáz; podpora predaja (pre tretie osoby); pomoc pri riadení obchodnej činnosti; služby porovnávania cien; prenájom predajných automatov; služby predplácania novin a časopisov (pre tretie osoby); predplatné telekomunikačných služieb (pre tretie osoby); predvádzanie (služby modeliek) na reklamné účely a podporu predaja; predvádzanie tovaru; prenájom fotokopírovacích strojov; prenájom reklamných materiálov; prenájom reklamných plôch; prieskum trhu; prieskum verejnej mienky; public relations; reklama; on-line reklama na počítačovej komunikačnej sieti; tvorba reklamných filmov; rozširovanie reklamných materiálov zákazníkom (letáky, prospekty, tlačoviny, vzorky); rozširovanie reklamných oznamov; uverejňovanie reklamných textov; reprografia dokumentov; rozhla-

sová reklama; rozširovanie vzoriek tovarov; vyhľadávanie sponzorov; sprostredkovateľne práce; telemarketingové služby; účtovníctvo.

39 - Balenie tovarov; distribúcia tovarov; distribúcia tovarov na dobierku; doprava, preprava; doručovacie služby; doručovanie tovarov; dovoz, doprava; prenájom skladísk; prenájom skladovacích kontajnerov; skladovanie tovaru.

(540)



(591) hnedá, ružová, žltá, bordová, biela

(731) Vnímavé hračky k. s., Žatevná 10, 841 01 Bratislava, SK;

(740) TaylorWessing e/n/w/c advokáti s.r.o., Bratislava, SK;

(210) 5401-2013

(220) 10.6.2013

10(511) 35, 36

(511) 35 - Sprostredkovanie obchodu s tovarom.

36 - Sprostredkovateľská činnosť v oblasti poisťovníctva a finančníctva; sprostredkovanie kúpy, predaja a prenájmu nehnuteľností.

(540)



(591) červená, sivá, čierna

(731) CAPITOL, akciová spoločnosť, Ružová dolina 6, 821 08 Bratislava, SK;

(740) Dolanská Elena, RNDr., Bratislava, SK;

(210) 5402-2013

(220) 10.6.2013

10(511) 35, 36

(511) 35 - Sprostredkovanie obchodu s tovarom.

36 - Sprostredkovateľská činnosť v oblasti poisťovníctva a finančníctva; sprostredkovanie kúpy, predaja a prenájmu nehnuteľností.

(540) CAPITOL ZODPOVEDNE K BUDÚCNOSTI

(731) CAPITOL, akciová spoločnosť, Ružová dolina 6, 821 08 Bratislava, SK;

(740) Dolanská Elena, RNDr., Bratislava, SK;

(210) 5404-2013

(220) 12.6.2013

10(511) 2, 3, 7, 9, 16, 37, 42

(511) 2 - Farby do tlačiarskych strojov, riedidlá do farieb a lakov.

3 - Kvapaliny na čistenie a oplachovanie.

7 - Tlačiarske stroje, stroje na tlač výrobkov sieťotlačou, tampónovou tlačou, injektom, laserovou potlačou, termo-transferovou tlačou, etike-

tovacie stroje, súčasti týchto strojov uvedených v triede 7; automatické manipulátory (stroje) a ich časti, podávače papiera (tlač), dopravníky (stroje).

9 - Počítače a ich periférne zariadenia, počítačové tlačiarne, prístroje na spracovanie informácií, riadiace systémy pre priemyslové aplikácie.

16 - Ručné etiketovacie prístroje, kancelárske stroje a prístroje na viazanie kníh a tlačovín.

37 - Montáž, servis a opravy strojov, prístrojov a zariadení uvedených v triedach 7, 9 a 16.

42 - Vývoj a projektovanie tlačiarskej techniky a s tým spojeného softvéru a hardvéru, vývoj elektroniky.

(540)



(591) čierna, oranžová, biela

(731) Leonardo technology s.r.o., Hlohovec 37, 691 43 Hlohovec, CZ;

(740) Kováčik Štefan, Ing., Bratislava, SK;

(210) 5405-2013

(220) 13.6.2013

(310) 302013032900.7

(320) 17.5.2013

(330) DE

10(511) 32

(511) 32 - Pivo; nealkoholické pívá; miešané nápoje na báze piva (pívové miešané nápoje); zázvorové pivo; sladové pivo.

(540) LEONSTEINER

(731) Kaufland Warenhandel GmbH & Co. KG, Rötzelstr. 35, 74172 Neckarsulm, DE;

(740) Brichtová Tatiana, JUDr., Bratislava, SK;

(210) 5415-2013

(220) 14.6.2013

10(511) 28, 35, 41

(511) 28 - Karty na bingo; hracie karty; hracie žetóny; žetóny na hry o peniaze; stieracie žreby na lotériové hry; výherné hracie automaty.

35 - Reklamná, inzertná a propagačná činnosť; on-line reklama na počítačovej komunikačnej sieti; rozhlasová a televízna reklama; organizovanie a prevádzkovanie spotrebiteľských a žrebových lotérií na reklamné účely; vydávanie, aktualizovanie reklamných materiálov; zasielanie a rozširovanie reklamných materiálov (letáky, prospekty, tlačivá, vzorky) zákazníkom.

41 - Zábava, pobavenie; organizovanie a prevádzkovanie lotérií a stávkových hier; organizovanie lotérií a stávkových hier prostredníctvom internetu; organizovanie a prevádzkovanie hier o peniaze; prevádzkovanie elektronickej žrebovej lotérie; organizovanie a prevádzkovanie spotrebiteľských lotérií; organizovanie a prevádzkovanie žrebových lotérií; organizovanie kurzových stávk; organizovanie kurzových stávk prostredníctvom internetu; organizovanie a prevádzkovanie doplnkových televíznych hier k lotériám; tvorba televíznych programov.

(540)



- (591) biela, odtiene zelenej, červená, modrá, žltá, čierna
 (731) TIPOS, národná lotériová spoločnosť, a. s., Brečtanová 1, 830 07 Bratislava, SK;
 (740) Litvákova Edita, Ing., Bratislava, SK;

(210) 5417-2013

(220) 17.6.2013

10(511) 5

- (511) 5 - Farmaceutické výrobky, a to perorálna anti-koncepcia.

(540) NULSORA

- (731) NOVARTIS AG, 4002 Basel, CH;
 (740) Hörmannová Zuzana, Ing., Bratislava, SK;

(210) 5426-2013

(220) 24.6.2013

10(511) 32, 35, 41

- (511) 32 - Minerálne vody; stolové vody; limonády; pivo; šumivé nápoje; ovocné šťavy; sirupy; výrobky z minerálnych vôd a iné nealkoholické nápoje.
 35 - Propagačná a reklamná činnosť.
 41 - Zábavná činnosť; športové a kultúrne aktivity, najmä usporadúvanie ankiet, organizácia a realizácia hier, súťaží, estrád, športových akcií a propagačných pretekov.

(540) Mattoni Cocktail Festival

- (731) Karlovarské minerálne vody, a. s., Horova 3, 360 21 Karlovy Vary, CZ;
 (740) Neuschl Vladimír, JUDr. Ing., Bratislava, SK;

(210) 5427-2013

(220) 24.6.2013

10(511) 32, 35, 41

- (511) 32 - Minerálne vody; stolové vody; limonády; pivo; šumivé nápoje; ovocné šťavy; sirupy; výrobky z minerálnych vôd a iné nealkoholické nápoje.
 35 - Propagačná a reklamná činnosť.
 41 - Zábavná činnosť; športové a kultúrne aktivity, najmä usporadúvanie ankiet, organizácia a realizácia hier, súťaží, estrád, športových akcií a propagačných pretekov.

(540) Mattoni Koktejl Festival

- (731) Karlovarské minerálne vody, a. s., Horova 3, 360 21 Karlovy Vary, CZ;
 (740) Neuschl Vladimír, JUDr. Ing., Bratislava, SK;

(210) 5428-2013

(220) 24.6.2013

10(511) 33

- (511) 33 - Vína všetkých druhov.

(540) TRADIČNÉ KNIEŽA

- (731) VÍNO NITRA, spol. s r. o., Dolnozoborská 14, 949 01 Nitra, SK;
 (740) ROTT, RŮŽIČKA & GUTTMANN, Bratislava, SK;

(210) 5429-2013

(220) 25.6.2013

10(511) 3, 5, 9, 10, 11, 12, 16, 18, 20, 21, 24, 25, 28, 35, 39

- (511) 3 - Detská kozmetika; drogériový tovar a vatové výrobky zaradené v tejto triede; mydlá vrátane mydiel medicínálnych; kozmetické prípravky; krémy; masáže a opaľovacie krémy; skrášľovacie masky; líčiace prípravky; pomády na kozmetické účely; rúže; prípravky na ošetrovanie pier; kozmetické prípravky do kúpeľa; oleje na kozmetické a toaletné účely; vonné oleje; vlasové vody; zubné pasty; namáčacie prípravky; predpieracie prípravky; bieliace prípravky (na čistenie bielizne a šiat); pracie prípravky; aviváže; prípravky proti poteniu (toaletné potreby).

5 - Hygienické obrúsky; plienky na hygienické použitie; hygienické vložky; hygienické nohavičky; farmaceutické výrobky; liečivá; liečivé byliny; posilňujúce prípravky (toniká); vitamínové prípravky; potravinové doplnky na liečebné účely v tuhom a tekutom stave; diabetické a dietické nápoje na liečebné účely; minerálne vody na liečebné účely; masážne prostriedky na liečebné účely; dezinfekčné prostriedky; prípravky baktericídne a fungicídne; medicínálne nápoje, najmä čaje a sirupy na farmaceutické účely; bylinné čaje; sušené mlieko pre dojčatá; detské plienkové nohavičky z papiera alebo buničiny (jednorazové); detské plienky z papiera.

9 - Vysielačky na stráženie detí; ochranné bezpečnostné potreby pre deti proti nehodám.

10 - Hygienické potreby z gumy, ako sú detské cumlíky, cumlíky na dojčenské fľaše; hryzátka a cumlíky; dojčenské fľaše; digitálne teplomery na lekárske účely; vyhrievané obliečky a vyhrievané podušky na liečebné účely; krúžky na prerezávanie zubov; hygienické prsné vankúšiky; prebaľovacie podložky; hygienické potreby, najmä bandáže anatomicke a ortopedické; suspenzory; ohrievacie zábal; prsné vankúšiky na dojčenie.

11 - Sterilizátory; ohrievače na dojčenské fľašky; nočné lampičky.

12 - Autosedačky; kočíky a ich príslušenstvo; potahy a prikrývky na detské kočíky; detské pojazdné a skladacie sedačky; prenosné sedačky na nosenie detí.

16 - Neperiodické tlačoviny a publikácie; polygrafické výrobky, napr. katalógy, reklamné a informačné brožúry a letáky, plagáty; samolepky; etikety; obaly a tašky z papiera a plastu; hygienické vlhčené obrúsky z papiera; vrecká na odpadky z papiera, nylonu a plastov; papierové podbradníky.

18 - Vodiace popruhy pre deti; vaky; tašky a nosiče na nosenie detí.

20 - Nábytok pre deti obsiahnutý v triede 20; detské pevné, skladacie a cestovné postelky; detské ohrádky; stoličky; chodúľky; detské stoličky vrátane pojazdných; prebaľovacie stoly; matrace; skrinky na hračky.

21 - Detský riad; termosky; hrebene; kefy; detské prenosné vaničky.

24 - Tkaniny a textilie na výrobu odevov a kusového textilu, bytového textilu, posteľnej bielizne; uteráky; utierky; obliečky; plachty; prikrývky; potahy; závesy; záclony; pokrývky; deky; baldachýny; predložky; obrusy; prestierania; vreckovky; šatovky; nábytkové, posteľné a stolové tkaniny.

25 - Pánske, dámske, detské odevy a textilné výrobky každého druhu; tehotenská móda; blúzky; šaty; kostýmy; nohavice; sukne; saká; košeľe; vesty; kabáty; plášte; pláštenky; bundy; roláky; svetre; pulóvre; oblečenie na voľný čas a šport; plavky a plážové oblečenie; šortky; tričká; tepláky, teplákové súpravy; mikiny; vetrovky; športové bundy; kombinézy; pánska, dámska, detská bielizeň; materská bielizeň; nočné košeľe; pyžamá; župany; overaly; body; slipy; trenírky; boxeršortky; spodky; spodničky; nohavičky; podprsenky; korzety; živôtky; podväzky; tielka; tričká; spodné košieľky; kombiné; bavlnené a elastické tričká; legíny; gamaše; ponožky; pančuchový tovar; silonové pančuchy, pančuškové nohavice a všetky silonové výrobky, obsiahnuté v tejto triede; rovnošaty; zástery; pracovné odevy; džínsové odevy a bielizeň; odevy z kože, kožušín a ich imitácií; výbavičky pre novorodencov, podbradníky, detské textilné plienky, viazanky, kravaty, motýliky, traky, šály, šatky; rukavice; klobúky; čapice, čiapky; čelenky; baret; šilty; kúpacie čiapky; klapky na uši; pánska, dámska a detská obuv každého druhu; domáca a športová obuv; tenisky; vysoké topánky; čižmy; mokašiny; poltopánky; šľapky; črievičky, papuče; krpce; sandále.

28 - Dojčenské a detské hračky; hrkálky pre deti; detské športové potreby zaradené v tejto triede.

35 - Zhromažďovanie, triedenie a systematizácia obchodných alebo podnikateľských informácií; preklad informácií do počítačových databáz alebo iné spracovávanie obchodných alebo podnikateľských informácií, vrátane vytvárania, spracovávaní a triedenie dát v rámci databáz; komerčne využitie internetu v oblastiach komerčných internetových médií a vyhľadávacích služieb; sprostredkovateľská činnosť v oblasti obchodu s výrobkami v už uvedených triedach vrátane elektronického obchodu prostredníctvom siete internet alebo inej počítačovej siete; poskytovanie obchodných a podnikateľských informácií na internete; prezentácia používateľov na WWW stránkach v počítačovej sieti internet; prenájom informačných a komunikačných miest; prenájom reklamných bannerov; reklamná a propagačná činnosť; rozširovanie a poskytovanie reklamných a inzertných materiálov, periodických a neperiodických tlačovín, najmä novín, časopisov určených na reklamu a propagáciu, prospektov, letákov, katalógov, reklamnej literatúry, brožúr v tlačenej podobe, na iných nosných médiách prostredníctvom siete internet alebo inej; reklama online v počítačovej sieti.

39 - Balenie a distribúcia tovaru v už uvedených triedach na základe objednávky urobenej v elektronickej podobe prostredníctvom siete internet alebo inej počítačovej siete.

(540) **Myšiačik.sk**

(731) Dvořák Jan, Ing., Fischerova 690/23, 779 00 Olomouc - Nové Sady, CZ;

(740) Litváková Lenka, Ing., Bratislava, SK;

(210) **5441-2013**

(220) 27.6.2013

10(511) 5

(511) 5 - Pesticídy, prípravky na ničenie škodcov, fungicídy, herbicídy a insekticídy.

(540) **HASIČ**

(731) Dow AgroSciences LLC, 9330 Zionsville Road, Indianapolis, Indiana 46268, US;

(740) Tomeš Pavol, Ing., Bratislava, SK;

(210) **5459-2013**

(220) 4.7.2013

10(511) 12, 39, 41

(511) 12 - Bicykle; bicyklové stojany; kolobežky.

39 - Autobusová doprava; automobilová preprava; prenájom automobilov; preprava cestujúcich; sprevádzanie cestujúcich; informácie o doprave; rezervácia dopravy; informácie o možnostiach prepravy; nosenie batožín; organizovanie turistických plavieb; organizovanie zájazdov; osobná doprava; služby parkovania automobilov; požičiavanie nosičov na autá; prenájom automobilov; prenájom dopravných prostriedkov; rezervácia miestieniek na cestovanie; skladovanie; sprevádzanie turistov; sprostredkovanie prepravy; turistické prehliadky; služby poskytované výletnými loďami; rezervácia zájazdov.

41 - Výchova; vzdelávanie; zábava; športová a kultúrna činnosť; informácie o možnostiach rekreácie; informácie o možnostiach zábavy; organizovanie súťaží; organizovanie vedomostných alebo zábavných súťaží; organizovanie živých vystúpení; organizovanie predstavení; požičiavanie športového výstroja (s výnimkou dopravných prostriedkov); písanie textov (okrem reklamných); poskytovanie elektronických publikácií online (bez možnosti kopírovania); rezervácia vstupeniek.

(540)



(591) zelená, čierna

(731) M & L Hardcorrect spoločnosť s r.o., Tvarožkova 13, 811 03 Bratislava, SK;

(740) HLBV s.r.o., Bratislava, SK;

Zapísané ochranné známky bez zmeny po zverejnení prihlášky

(210)	(111)	(210)	(111)	(210)	(111)	(210)	(111)
65-2007	235241	1768-2012	235089	5899-2012	235198	5032-2013	235216
5564-2010	235054	1774-2012	235166	26-2013	235199	5033-2013	235217
5607-2010	235245	1777-2012	235090	27-2013	235200	5034-2013	235218
5655-2010	235055	1793-2012	235091	28-2013	235201	5035-2013	235219
17-2011	235056	1819-2012	235092	29-2013	235202	5037-2013	235220
18-2011	235057	1820-2012	235093	36-2013	235115	5039-2013	235236
145-2011	235058	1825-2012	235167	37-2013	235116	5052-2013	235221
210-2011	235059	1841-2012	235094	51-2013	235203	5089-2013	235222
1098-2011	235147	1842-2012	235168	52-2013	235204	5090-2013	235223
1581-2011	235243	1843-2012	235169	54-2013	235117	5118-2013	235224
1932-2011	235060	1844-2012	235170	55-2013	235205	5119-2013	235225
2092-2011	235148	1861-2012	235095	57-2013	235118	5120-2013	235226
5437-2011	235061	1876-2012	235096	59-2013	235206		
5620-2011	235149	1882-2012	235097	92-2013	235119		
92-2012	235150	1885-2012	235098	102-2013	235207		
196-2012	235062	1887-2012	235099	103-2013	235120		
288-2012	235247	1888-2012	235100	104-2013	235121		
654-2012	235151	1889-2012	235101	106-2013	235122		
816-2012	235063	1924-2012	235102	107-2013	235123		
902-2012	235152	1926-2012	235103	108-2013	235124		
930-2012	235064	1927-2012	235104	109-2013	235125		
931-2012	235065	1944-2012	235171	110-2013	235126		
932-2012	235066	1952-2012	235172	122-2013	235127		
933-2012	235153	1954-2012	235173	123-2013	235128		
1143-2012	235067	1955-2012	235174	128-2013	235129		
1184-2012	235068	1956-2012	235175	129-2013	235130		
1203-2012	235069	1962-2012	235176	130-2013	235131		
1209-2012	235070	5053-2012	235177	131-2013	235132		
1261-2012	235154	5054-2012	235178	132-2013	235133		
1287-2012	235071	5097-2012	235105	135-2013	235134		
1288-2012	235072	5098-2012	235106	140-2013	235208		
1340-2012	235073	5198-2012	235179	143-2013	235209		
1370-2012	235074	5304-2012	235180	150-2013	235210		
1371-2012	235075	5325-2012	235181	161-2013	235135		
1372-2012	235076	5380-2012	235182	164-2013	235136		
1373-2012	235077	5502-2012	235183	165-2013	235137		
1420-2012	235078	5503-2012	235107	166-2013	235138		
1486-2012	235079	5504-2012	235108	167-2013	235139		
1487-2012	235080	5507-2012	235184	172-2013	235140		
1488-2012	235081	5572-2012	235109	175-2013	235141		
1525-2012	235155	5573-2012	235110	176-2013	235142		
1552-2012	235156	5609-2012	235185	177-2013	235143		
1631-2012	235082	5610-2012	235186	178-2013	235144		
1632-2012	235157	5664-2012	235187	200-2013	235145		
1633-2012	235158	5679-2012	235188	201-2013	235146		
1634-2012	235159	5680-2012	235189	206-2013	235211		
1649-2012	235083	5793-2012	235190	214-2013	235212		
1668-2012	235084	5794-2012	235191	215-2013	235213		
1671-2012	235160	5813-2012	235192	5004-2013	235214		
1674-2012	235161	5834-2012	235111	5008-2013	235215		
1685-2012	235162	5835-2012	235112	5024-2013	235228		
1701-2012	235085	5836-2012	235113	5025-2013	235229		
1702-2012	235086	5837-2012	235114	5026-2013	235230		
1703-2012	235163	5873-2012	235193	5027-2013	235231		
1742-2012	235164	5883-2012	235194	5028-2013	235232		
1749-2012	235165	5889-2012	235195	5029-2013	235233		
1754-2012	235087	5890-2012	235196	5030-2013	235234		
1755-2012	235088	5892-2012	235197	5031-2013	235235		

(111) 235054

(151) 11.7.2013
(180) 16.8.2020
(210) 5564-2010
(220) 16.8.2010
(442) 3.4.2013
(732) Bratislavský Meštiansky Pivovar s.r.o., Stará Vajnorská 37, 831 04 Bratislava, SK;
(740) Hojčuš Peter, Ing., Bratislava, SK;

(111) 235055

(151) 11.7.2013
(180) 27.9.2020
(210) 5655-2010
(220) 27.9.2010
(442) 3.4.2013
(732) ONE Fashion Outlet s.r.o., Ružová dolina 25, 821 09 Bratislava, SK;
(740) Mešková Viera, Ing., Bratislava, SK;

(111) 235056

(151) 11.7.2013
(180) 7.1.2021
(210) 17-2011
(220) 7.1.2011
(442) 3.4.2013
(732) International Probiotic Company s.r.o., Južná trieda 2/A, 043 23 Košice, SK;
(740) Gruber Dalibor, Ing., Košice, SK;

(111) 235057

(151) 11.7.2013
(180) 7.1.2021
(210) 18-2011
(220) 7.1.2011
(442) 3.4.2013
(732) International Probiotic Company s.r.o., Južná trieda 2/A, 043 23 Košice, SK;
(740) Gruber Dalibor, Ing., Košice, SK;

(111) 235058

(151) 11.7.2013
(180) 2.2.2021
(210) 145-2011
(220) 2.2.2011
(442) 3.4.2013
(732) Life Group s.r.o., Opavská 26, 831 01 Bratislava, SK;
(740) ŽOVICOVÁ & ŽOVIC IP, s.r.o., Bratislava, SK;

(111) 235059

(151) 11.7.2013
(180) 14.2.2021
(210) 210-2011
(220) 14.2.2011
(442) 3.4.2013
(732) STEPANOW s.r.o., Pribeník 111, 076 51 Pribeník, SK;
(740) Regina Ivan, Ing., Košice, SK;

(111) 235060

(151) 11.7.2013
(180) 15.11.2021
(210) 1932-2011
(220) 15.11.2011
(442) 3.4.2013
(732) Asociácia lekárníkov Slovenska, Thurzova 16, 036 01 Martin, SK;
(740) Porubčan Róbert, Ing., Ivanka pri Dunaji, SK;

(111) 235061

(151) 11.7.2013
(180) 20.6.2021
(210) 5437-2011
(220) 20.6.2011
(442) 3.4.2013
(732) UNILEVER N. V., Weena 455, 3013 AL Rotterdam, NL;
(740) Fajnorová Mária, Ing., Bratislava, SK;

(111) 235062

(151) 11.7.2013
(180) 8.2.2022
(210) 196-2012
(220) 8.2.2012
(442) 3.4.2013
(732) Účtovná jednotka, s.r.o., Požiarna 16, 020 01 Púchov, SK;

(111) 235063

(151) 11.7.2013
(180) 16.5.2022
(210) 816-2012
(220) 16.5.2012
(442) 3.4.2013
(732) PQ PARTNERS LIMITED, Athinon 5, Nicosia, CY;
(740) Pirohár Jozef, Mgr., Nové Zámky, SK;

(111) 235064

(151) 11.7.2013
(180) 4.6.2022
(210) 930-2012
(220) 4.6.2012
(442) 3.4.2013
(732) SPORTISIMO s.r.o., Řevnická 121/1, 155 00 Praha, CZ;
(740) Šich Stanislav, JUDr., Praha, CZ;

(111) 235065

(151) 11.7.2013
(180) 4.6.2022
(210) 931-2012
(220) 4.6.2012
(442) 3.4.2013
(732) SPORTISIMO s.r.o., Řevnická 121/1, 155 00 Praha, CZ;
(740) Šich Stanislav, JUDr., Praha, CZ;

(111) 235066
 (151) 11.7.2013
 (180) 4.6.2022
 (210) 932-2012
 (220) 4.6.2012
 (442) 3.4.2013
 (732) SPORTISIMO s.r.o., Řevnická 121/1, 155 00 Praha, CZ;
 (740) Šich Stanislav, JUDr., Praha, CZ;

(111) 235067
 (151) 11.7.2013
 (180) 18.7.2022
 (210) 1143-2012
 (220) 18.7.2012
 (442) 3.4.2013
 (732) AutoCont Holding a.s., Hornopolní 3322/34, 702 00 Ostrava - Moravská Ostrava, CZ;
 (740) NITSCHNEIDER & NOVÁK, s.r.o., Bratislava, SK;

(111) 235068
 (151) 11.7.2013
 (180) 30.7.2022
 (210) 1184-2012
 (220) 30.7.2012
 (442) 3.4.2013
 (732) EUROPACK akciová spoločnosť, Veľkoblahovská 680, 929 01 Dunajská Streda, SK;
 (740) Bogňárová Eva, Mgr., Bratislava, SK;

(111) 235069
 (151) 11.7.2013
 (180) 3.8.2022
 (210) 1203-2012
 (220) 3.8.2012
 (442) 3.4.2013
 (732) Mészáros Peter, Račí Potok 27, 040 01 Košice, SK;

(111) 235070
 (151) 11.7.2013
 (180) 3.8.2022
 (210) 1209-2012
 (220) 3.8.2012
 (442) 3.4.2013
 (732) Obchodné domy PRIOR STRED, a. s., Námestie SNP 2497, 960 01 Zvolen, SK;
 (740) Porubčan Róbert, Ing., Ivanka pri Dunaji, SK;

(111) 235071
 (151) 11.7.2013
 (180) 22.8.2022
 (210) 1287-2012
 (220) 22.8.2012
 (442) 3.4.2013
 (732) VINS s.r.o., Školská 53, 902 01 Vinosady, SK;
 (740) Máčajová Mária, Ing., Nitra, SK;

(111) 235072
 (151) 11.7.2013
 (180) 22.8.2022
 (210) 1288-2012
 (220) 22.8.2012
 (442) 3.4.2013
 (732) VINS s.r.o., Školská 53, 902 01 Vinosady, SK;
 (740) Máčajová Mária, Ing., Nitra, SK;

(111) 235073
 (151) 11.7.2013
 (180) 30.5.2021
 (210) 1340-2012
 (220) 30.5.2001
 (310) 30123484.1/11
 (320) 10.4.2001
 (330) DE
 (442) 3.4.2013
 (641) 002237170, 30.5.2001
 (732) ELCOTHERM A.G., Sarganserstrasse 100, 7324 Vilters/SG, CH;
 (740) ROTT, RŮŽIČKA & GUTTMANN, Bratislava, SK;

(111) 235074
 (151) 11.7.2013
 (180) 7.9.2022
 (210) 1370-2012
 (220) 7.9.2012
 (442) 3.4.2013
 (732) marco mirelli, s.r.o., Dr. Töröka 1, 982 01 Tornaľa, SK;
 (740) Maďar Miloš, JUDr., PhD., Banská Bystrica, SK;

(111) 235075
 (151) 11.7.2013
 (180) 7.9.2022
 (210) 1371-2012
 (220) 7.9.2012
 (442) 3.4.2013
 (732) marco mirelli, s.r.o., Dr. Töröka 1, 982 01 Tornaľa, SK;
 (740) Maďar Miloš, JUDr., PhD., Banská Bystrica, SK;

(111) 235076
 (151) 11.7.2013
 (180) 7.9.2022
 (210) 1372-2012
 (220) 7.9.2012
 (442) 3.4.2013
 (732) marco mirelli, s.r.o., Dr. Töröka 1, 982 01 Tornaľa, SK;
 (740) Maďar Miloš, JUDr., PhD., Banská Bystrica, SK;

(111) 235077
 (151) 11.7.2013
 (180) 7.9.2022
 (210) 1373-2012
 (220) 7.9.2012
 (442) 3.4.2013
 (732) marco mirelli, s.r.o., Dr. Töröka 1, 982 01 Tornaľa, SK;
 (740) Maďar Miloš, JUDr., PhD., Banská Bystrica, SK;

(111) 235078

(151) 11.7.2013
(180) 14.9.2022
(210) 1420-2012
(220) 14.9.2012
(442) 3.4.2013
(732) Talentída, n.o., Vranovská 6, 851 02 Bratislava -
- Petržalka, SK;
(740) Porubčan Róbert, Ing., Ivanka pri Dunaji, SK;

(111) 235079

(151) 11.7.2013
(180) 4.10.2022
(210) 1486-2012
(220) 4.10.2012
(442) 3.4.2013
(732) ŽILPO s.r.o., Vysokoškolákov 31, 010 08 Žilina,
SK;

(111) 235080

(151) 11.7.2013
(180) 4.10.2022
(210) 1487-2012
(220) 4.10.2012
(442) 3.4.2013
(732) ŽILPO s.r.o., Vysokoškolákov 31, 010 08 Žilina,
SK;

(111) 235081

(151) 11.7.2013
(180) 4.10.2022
(210) 1488-2012
(220) 4.10.2012
(442) 3.4.2013
(732) ŽILPO s.r.o., Vysokoškolákov 31, 010 08 Žilina,
SK;

(111) 235082

(151) 11.7.2013
(180) 5.11.2022
(210) 1631-2012
(220) 5.11.2012
(442) 3.4.2013
(732) M. BER, spol. s r. o., Jesenského 2, 929 01 Du-
najska Streda, SK;
(740) Záthurecká Romana, JUDr., Banská Bystrica, SK;

(111) 235083

(151) 11.7.2013
(180) 6.11.2022
(210) 1649-2012
(220) 6.11.2012
(442) 3.4.2013
(732) Diners Club International Ltd., 2500 Lake Cook
Road, Riverwoods, IL 60015, US;
(740) Fajnorová Mária, Ing., Bratislava, SK;

(111) 235084

(151) 11.7.2013
(180) 8.11.2022
(210) 1668-2012
(220) 8.11.2012
(442) 3.4.2013

(732) Zväz diabetikov Slovenska, Súťažná 18, 821 08
Bratislava, SK;

(111) 235085

(151) 11.7.2013
(180) 14.11.2022
(210) 1701-2012
(220) 14.11.2012
(442) 3.4.2013
(732) Liptovské múzeum v Ružomberku, Námestie
Š. N. Hýroša10, 034 50 Ružomberok, SK;

(111) 235086

(151) 11.7.2013
(180) 14.11.2022
(210) 1702-2012
(220) 14.11.2012
(442) 3.4.2013
(732) Liptovské múzeum v Ružomberku, Námestie
Š. N. Hýroša10, 034 50 Ružomberok, SK;

(111) 235087

(151) 11.7.2013
(180) 20.11.2022
(210) 1754-2012
(220) 20.11.2012
(442) 3.4.2013
(732) HENKEL AG & Co. KGaA, Henkelstrasse 67,
40589 Düsseldorf, DE;
(740) Korejzová Petra, JUDr., Bratislava, SK;

(111) 235088

(151) 11.7.2013
(180) 21.11.2022
(210) 1755-2012
(220) 21.11.2012
(310) 30 2012 042742.1/05
(320) 3.8.2012
(330) DE
(442) 3.4.2013
(732) G.L. PHARMA GMBH, Schloßplatz 1, 8502 Lan-
nach, AT;
(740) MAJLINGOVÁ & PARTNERS, s. r. o., Brati-
slava, SK;

(111) 235089

(151) 11.7.2013
(180) 23.11.2022
(210) 1768-2012
(220) 23.11.2012
(442) 3.4.2013
(732) Korai Zoltán, Gazdovská 2697/19, 945 01 Ko-
márno, SK;

(111) 235090

(151) 11.7.2013
(180) 26.11.2022
(210) 1777-2012
(220) 26.11.2012
(442) 3.4.2013
(732) OZ Mikroregión RADOŠINKA, Zbehy 267,
951 42 Zbehy, SK;

(111) 235091
 (151) 11.7.2013
 (180) 28.11.2022
 (210) 1793-2012
 (220) 28.11.2012
 (442) 3.4.2013
 (732) GAS Familia, s. r. o. Stará Ľubovňa, Prešovská 8,
 064 01 Stará Ľubovňa, SK;
 (740) Belička Ivan, Ing., Banská Bystrica, SK;

(111) 235092
 (151) 11.7.2013
 (180) 30.11.2022
 (210) 1819-2012
 (220) 30.11.2012
 (442) 3.4.2013
 (732) MAPA Slovakia Plus, s. r. o., Kalinčiakova 49/a,
 900 01 Modra, SK;

(111) 235093
 (151) 11.7.2013
 (180) 30.11.2022
 (210) 1820-2012
 (220) 30.11.2012
 (442) 3.4.2013
 (732) Československá filmová spoločnosť, s.r.o., Vác-
 lavské nám. 831/21, 113 60 Praha, CZ;
 (740) Máčajová Mária, Ing., Nitra, SK;

(111) 235094
 (151) 11.7.2013
 (180) 5.12.2022
 (210) 1841-2012
 (220) 5.12.2012
 (442) 3.4.2013
 (732) IOP-plus, s.r.o., Fučíkova 619/9, 987 01 Poltár, SK;

(111) 235095
 (151) 11.7.2013
 (180) 7.12.2022
 (210) 1861-2012
 (220) 7.12.2012
 (442) 3.4.2013
 (732) PAP-PEX SLOVAKIA, s.r.o., B. Němcovej 4089,
 955 01 Topoľčany, SK;

(111) 235096
 (151) 11.7.2013
 (180) 17.1.2022
 (210) 1876-2012
 (220) 17.1.2002
 (442) 3.4.2013
 (641) 002538197, 17.1.2002
 (732) Accolade Wines Limited, Accolade House, The
 Guildway, Old Portsmouth Road, Guildford, Sur-
 rey GU3 1LR, GB;

(111) 235097
 (151) 11.7.2013
 (180) 10.12.2022
 (210) 1882-2012
 (220) 10.12.2012

(442) 3.4.2013
 (732) BB Kart, s.r.o., Cementárska cesta 16, 974 01
 Banská Bystrica, SK;

(111) 235098
 (151) 11.7.2013
 (180) 11.12.2022
 (210) 1885-2012
 (220) 11.12.2012
 (442) 3.4.2013
 (732) Jazyková škola SPEAK, spol. s r. o., M. Rázusa 4,
 974 01 Banská Bystrica, SK;
 (740) Šimková Marína, JUDr., Banská Bystrica, SK;

(111) 235099
 (151) 11.7.2013
 (180) 11.12.2022
 (210) 1887-2012
 (220) 11.12.2012
 (442) 3.4.2013
 (732) ZOK Trading s.r.o., Rovienka 1284/1, 985 05 Ko-
 kava nad Rimavicou, SK;

(111) 235100
 (151) 11.7.2013
 (180) 11.12.2022
 (210) 1888-2012
 (220) 11.12.2012
 (442) 3.4.2013
 (732) tnTEL, s.r.o., Zlatovská 31, 911 75 Trenčín, SK;

(111) 235101
 (151) 11.7.2013
 (180) 11.12.2022
 (210) 1889-2012
 (220) 11.12.2012
 (442) 3.4.2013
 (732) Martin Gažák - RELAX, Rudolfa Jašíka 566/11,
 023 54 Turzovka, SK;

(111) 235102
 (151) 11.7.2013
 (180) 18.12.2022
 (210) 1924-2012
 (220) 18.12.2012
 (442) 3.4.2013
 (732) Záboj Peter, Sedmokrásková 8, 821 01 Bratisla-
 va, SK;

(111) 235103
 (151) 11.7.2013
 (180) 18.12.2022
 (210) 1926-2012
 (220) 18.12.2012
 (442) 3.4.2013
 (732) Veolia Transport Nitra a.s., Štúrova 72, 949 44
 Nitra, SK;
 (740) Brichtová Tatiana, JUDr., Bratislava, SK;

(111) 235104

(151) 11.7.2013
(180) 19.12.2022
(210) 1927-2012
(220) 19.12.2012
(442) 3.4.2013
(732) KARKI spol. s r. o., Kvetnica 138/2, 058 01 Poprad, SK;
(740) Belička Ivan, Ing., Banská Bystrica, SK;

(111) 235110

(151) 11.7.2013
(180) 28.8.2022
(210) 5573-2012
(220) 28.8.2012
(442) 3.4.2013
(732) Centrálny depozitár cenných papierov SR, a. s., Ul. 29. augusta 1/A, 814 80 Bratislava, SK;
(740) Neuschl Vladimír, JUDr. Ing., Bratislava, SK;

(111) 235105

(151) 11.7.2013
(180) 15.2.2022
(210) 5097-2012
(220) 15.2.2012
(442) 3.4.2013
(732) Centrálny depozitár cenných papierov SR, a. s., Ul. 29. augusta 1/A, 814 80 Bratislava, SK;
(740) Neuschl Vladimír, JUDr. Ing., Bratislava, SK;

(111) 235111

(151) 11.7.2013
(180) 23.11.2022
(210) 5834-2012
(220) 23.11.2012
(442) 3.4.2013
(732) TIPOS, národná lotériová spoločnosť, a. s., Brečtanová 1, 830 07 Bratislava, SK;
(740) Litváková Edita, Ing., Bratislava, SK;

(111) 235106

(151) 11.7.2013
(180) 15.2.2022
(210) 5098-2012
(220) 15.2.2012
(442) 3.4.2013
(732) Centrálny depozitár cenných papierov SR, a. s., Ul. 29. augusta 1/A, 814 80 Bratislava, SK;
(740) Neuschl Vladimír, JUDr. Ing., Bratislava, SK;

(111) 235112

(151) 11.7.2013
(180) 23.11.2022
(210) 5835-2012
(220) 23.11.2012
(442) 3.4.2013
(732) TIPOS, národná lotériová spoločnosť, a. s., Brečtanová 1, 830 07 Bratislava, SK;
(740) Litváková Edita, Ing., Bratislava, SK;

(111) 235107

(151) 11.7.2013
(180) 26.7.2022
(210) 5503-2012
(220) 26.7.2012
(442) 3.4.2013
(732) NADÁCIA KVAPKA NÁDEJE, Mierová 83, 821 05 Bratislava, SK;
(740) Litváková Edita, Ing., Bratislava, SK;

(111) 235113

(151) 11.7.2013
(180) 23.11.2022
(210) 5836-2012
(220) 23.11.2012
(442) 3.4.2013
(732) TIPOS, národná lotériová spoločnosť, a. s., Brečtanová 1, 830 07 Bratislava, SK;
(740) Litváková Edita, Ing., Bratislava, SK;

(111) 235108

(151) 11.7.2013
(180) 26.7.2022
(210) 5504-2012
(220) 26.7.2012
(442) 3.4.2013
(732) NADÁCIA KVAPKA NÁDEJE, Mierová 83, 821 05 Bratislava, SK;
(740) Litváková Edita, Ing., Bratislava, SK;

(111) 235114

(151) 11.7.2013
(180) 23.11.2022
(210) 5837-2012
(220) 23.11.2012
(442) 3.4.2013
(732) TIPOS, národná lotériová spoločnosť, a. s., Brečtanová 1, 830 07 Bratislava, SK;
(740) Litváková Edita, Ing., Bratislava, SK;

(111) 235109

(151) 11.7.2013
(180) 28.8.2022
(210) 5572-2012
(220) 28.8.2012
(442) 3.4.2013
(732) Centrálny depozitár cenných papierov SR, a. s., Ul. 29. augusta 1/A, 814 80 Bratislava, SK;
(740) Neuschl Vladimír, JUDr. Ing., Bratislava, SK;

(111) 235115

(151) 11.7.2013
(180) 9.1.2023
(210) 36-2013
(220) 9.1.2013
(442) 3.4.2013
(732) TORIBA, s. r. o., Trebišovská 4, 821 02 Bratislava, SK;
(740) Marianna Smatanová, JUDr., Bratislava, SK;

(111) 235116
 (151) 11.7.2013
 (180) 9.1.2023
 (210) 37-2013
 (220) 9.1.2013
 (442) 3.4.2013
 (732) TORIBA, s. r. o., Trebišovská 4, 821 02 Bratislava, SK;
 (740) Marianna Smatanová, JUDr., Bratislava, SK;

(111) 235117
 (151) 11.7.2013
 (180) 10.1.2023
 (210) 54-2013
 (220) 10.1.2013
 (442) 3.4.2013
 (732) Slovak Gold, spol. s r. o., Dostojevského rad 3, 811 09 Bratislava, SK;
 (740) Porubčan Róbert, Ing., Ivanka pri Dunaji, SK;

(111) 235118
 (151) 11.7.2013
 (180) 14.1.2023
 (210) 57-2013
 (220) 14.1.2013
 (442) 3.4.2013
 (732) Dejmark spol. s r.o., Priekopská 3706/104, 036 01 Martin, SK;
 (740) Tomko Ľubomír, Ing., Hanušovce nad Topľou, SK;

(111) 235119
 (151) 11.7.2013
 (180) 17.1.2023
 (210) 92-2013
 (220) 17.1.2013
 (442) 3.4.2013
 (732) editto, s.r.o., Ďurkova 9, 949 01 Nitra, SK;
 (740) AZ LEGAL, s.r.o., Nitra, SK;

(111) 235120
 (151) 11.7.2013
 (180) 22.1.2023
 (210) 103-2013
 (220) 22.1.2013
 (442) 3.4.2013
 (732) Mária Lazorová - PELAZOMA, A. Stodolu 5320/56, 036 01 Martin, SK;
 (740) Bačík Kvetoslav, Ing., Nová Dubnica, SK;

(111) 235121
 (151) 11.7.2013
 (180) 22.1.2023
 (210) 104-2013
 (220) 22.1.2013
 (442) 3.4.2013
 (732) Mária Lazorová - PELAZOMA, A. Stodolu 5320/56, 036 01 Martin, SK;
 (740) Bačík Kvetoslav, Ing., Nová Dubnica, SK;

(111) 235122
 (151) 11.7.2013
 (180) 22.1.2023
 (210) 106-2013
 (220) 22.1.2013
 (442) 3.4.2013
 (732) Kollárik Peter, Ing., Kováčska 1, 831 04 Bratislava, SK;
 (740) Holakovský Štefan, Ing., Bratislava, SK;

(111) 235123
 (151) 11.7.2013
 (180) 22.1.2023
 (210) 107-2013
 (220) 22.1.2013
 (442) 3.4.2013
 (732) Rozhlas a televízia Slovenska, Mlynská dolina, 845 45 Bratislava, SK;
 (740) Holakovský Štefan, Ing., Bratislava, SK;

(111) 235124
 (151) 11.7.2013
 (180) 22.1.2023
 (210) 108-2013
 (220) 22.1.2013
 (442) 3.4.2013
 (732) Rozhlas a televízia Slovenska, Mlynská dolina, 845 45 Bratislava, SK;
 (740) Holakovský Štefan, Ing., Bratislava, SK;

(111) 235125
 (151) 11.7.2013
 (180) 22.1.2023
 (210) 109-2013
 (220) 22.1.2013
 (442) 3.4.2013
 (732) Rozhlas a televízia Slovenska, Mlynská dolina, 845 45 Bratislava, SK;
 (740) Holakovský Štefan, Ing., Bratislava, SK;

(111) 235126
 (151) 11.7.2013
 (180) 22.1.2023
 (210) 110-2013
 (220) 22.1.2013
 (442) 3.4.2013
 (732) Rozhlas a televízia Slovenska, Mlynská dolina, 845 45 Bratislava, SK;
 (740) Holakovský Štefan, Ing., Bratislava, SK;

(111) 235127
 (151) 11.7.2013
 (180) 23.1.2023
 (210) 122-2013
 (220) 23.1.2013
 (442) 3.4.2013
 (732) Liči s.r.o., Šafárikovo námestie 7, 811 02 Bratislava, SK;

(111) 235128

(151) 11.7.2013
(180) 23.1.2023
(210) 123-2013
(220) 23.1.2013
(442) 3.4.2013
(732) Société des Produits Nestlé S. A., 1800 Vevey, CH;
(740) Ružička Csekes s. r. o., Bratislava, SK;

(111) 235129

(151) 11.7.2013
(180) 23.1.2023
(210) 128-2013
(220) 23.1.2013
(442) 3.4.2013
(732) Sladovňa SESSLER, s. s., Pri kalvárii 17, 917 01 Trnava, SK;
(740) Beleščák Ladislav, Ing., Piešťany, SK;

(111) 235130

(151) 11.7.2013
(180) 23.1.2023
(210) 129-2013
(220) 23.1.2013
(442) 3.4.2013
(732) Sladovňa SESSLER, s. s., Pri kalvárii 17, 917 01 Trnava, SK;
(740) Beleščák Ladislav, Ing., Piešťany, SK;

(111) 235131

(151) 11.7.2013
(180) 23.1.2023
(210) 130-2013
(220) 23.1.2013
(442) 3.4.2013
(732) Sladovňa SESSLER, s. s., Pri kalvárii 17, 917 01 Trnava, SK;
(740) Beleščák Ladislav, Ing., Piešťany, SK;

(111) 235132

(151) 11.7.2013
(180) 23.1.2023
(210) 131-2013
(220) 23.1.2013
(442) 3.4.2013
(732) MARKÍZA - SLOVAKIA, spol. s r. o., Bratislavská 1/a, 843 56 Bratislava, SK;
(740) Fajnorová Mária, Ing., Bratislava, SK;

(111) 235133

(151) 11.7.2013
(180) 23.1.2023
(210) 132-2013
(220) 23.1.2013
(442) 3.4.2013
(732) MARKÍZA - SLOVAKIA, spol. s r. o., Bratislavská 1/a, 843 56 Bratislava, SK;
(740) Fajnorová Mária, Ing., Bratislava, SK;

(111) 235134

(151) 11.7.2013
(180) 24.1.2023
(210) 135-2013

(220) 24.1.2013

(442) 3.4.2013

(732) Ústav informácií a prognóz školstva, Staré Grunty 52, 842 44 Bratislava, SK;

(740) HKP Legal, s.r.o., Bratislava, SK;

(111) 235135

(151) 11.7.2013
(180) 30.1.2023
(210) 161-2013
(220) 30.1.2013
(442) 3.4.2013
(732) Colorex Sweden AB, Industrigatan 7, 534 73 Stora Levene, SE;
(740) ŽOVICOVÁ & ŽOVIC IP, s.r.o., Bratislava, SK;

(111) 235136

(151) 11.7.2013
(180) 31.1.2023
(210) 164-2013
(220) 31.1.2013
(442) 3.4.2013
(732) Zaťko Rastislav, Třebíčska 5, 066 01 Humenné, SK;

(111) 235137

(151) 11.7.2013
(180) 31.1.2023
(210) 165-2013
(220) 31.1.2013
(442) 3.4.2013
(732) Bardejovská mliekareň s. r. o., Duklianska 38, 085 01 Bardejov, SK;

(111) 235138

(151) 11.7.2013
(180) 31.1.2023
(210) 166-2013
(220) 31.1.2013
(442) 3.4.2013
(732) OC Liptov s. r. o., Stará Ivanská 1/386, 821 04 Bratislava, SK;

(111) 235139

(151) 11.7.2013
(180) 31.1.2023
(210) 167-2013
(220) 31.1.2013
(442) 3.4.2013
(732) OC Liptov s. r. o., Stará Ivanská 1/386, 821 04 Bratislava, SK;

(111) 235140

(151) 11.7.2013
(180) 4.2.2023
(210) 172-2013
(220) 4.2.2013
(442) 3.4.2013
(732) Černá Jana, Mgr.art, ArtD., Gajova 17, 811 09 Bratislava, SK;

(111) 235141
 (151) 11.7.2013
 (180) 4.2.2023
 (210) 175-2013
 (220) 4.2.2013
 (442) 3.4.2013
 (732) Schätzel Tibor, Nové centrum 1322, 900 41 Rovinka, SK;
 (740) Jakubčík Stanislav, JUDr., Bratislava, SK;

(111) 235142
 (151) 11.7.2013
 (180) 5.2.2023
 (210) 176-2013
 (220) 5.2.2013
 (442) 3.4.2013
 (732) Teniak Tomáš, Na Bystričku 28, 036 01 Martin, SK;

(111) 235143
 (151) 11.7.2013
 (180) 5.2.2023
 (210) 177-2013
 (220) 5.2.2013
 (442) 3.4.2013
 (732) Mint Dental, s.r.o., Ostravská 8, 040 11 Košice, SK;

(111) 235144
 (151) 11.7.2013
 (180) 5.2.2023
 (210) 178-2013
 (220) 5.2.2013
 (442) 3.4.2013
 (732) Jakobsen s.r.o., Púpavová 95, 841 04 Bratislava, SK;
 (740) PRK Partners s.r.o., Bratislava, SK;

(111) 235145
 (151) 11.7.2013
 (180) 11.2.2023
 (210) 200-2013
 (220) 11.2.2013
 (442) 3.4.2013
 (732) Blue step spol. s r.o., Kráľovská 796/43, 927 01 Šaľa, SK;

(111) 235146
 (151) 11.7.2013
 (180) 11.2.2023
 (210) 201-2013
 (220) 11.2.2013
 (442) 3.4.2013
 (732) Blue step spol. s r.o., Kráľovská 796/43, 927 01 Šaľa, SK;

(111) 235147
 (151) 11.7.2013
 (180) 28.6.2021
 (210) 1098-2011
 (220) 28.6.2011

(442) 3.4.2013
 (732) PROFI GREEN, s. r. o., Priemyselná 923/5, 903 01 Senec, SK;
 (740) Porubčan Róbert, Ing., Ivanka pri Dunaji, SK;

(111) 235148
 (151) 11.7.2013
 (180) 8.12.2021
 (210) 2092-2011
 (220) 8.12.2011
 (442) 3.4.2013
 (732) Pivovary Topvar, a.s., Pivovarská 9, 082 21 Veľký Šariš, SK;
 (740) Beleščák Ladislav, Ing., Piešťany, SK;

(111) 235149
 (151) 11.7.2013
 (180) 28.9.2021
 (210) 5620-2011
 (220) 28.9.2011
 (442) 3.4.2013
 (732) GlaxoSmithKline Trading Services Limited, 6900 Cork Airport Business Park, Kinsale Road, Cork, IE;
 (740) Fajnorová Mária, Ing., Bratislava, SK;

(111) 235150
 (151) 11.7.2013
 (180) 23.1.2022
 (210) 92-2012
 (220) 23.1.2012
 (442) 3.4.2013
 (732) A SMS, s.r.o., Šulekova 70, 811 03 Bratislava, SK;

(111) 235151
 (151) 11.7.2013
 (180) 24.4.2022
 (210) 654-2012
 (220) 24.4.2012
 (442) 3.4.2013
 (732) DryCon, s.r.o., Povožnícka 18, 841 03 Bratislava, SK;

(111) 235152
 (151) 11.7.2013
 (180) 31.5.2022
 (210) 902-2012
 (220) 31.5.2012
 (442) 3.4.2013
 (732) Natur Produkt Zdrovit Sp. z. o.o., Ul. Nocznickiego 31, 01-918 Warszawa, PL;
 (740) Belička Ivan, Ing., Banská Bystrica, SK;

(111) 235153
 (151) 11.7.2013
 (180) 4.6.2022
 (210) 933-2012
 (220) 4.6.2012
 (442) 3.4.2013
 (732) Sociétés des Produits Nestlé S. A., 1800 Vevey, CH;
 (740) Ružička Csekes s. r. o., Bratislava, SK;

(111) 235154

(151) 11.7.2013
(180) 15.8.2022
(210) 1261-2012
(220) 15.8.2012
(442) 3.4.2013
(732) AESTHETIC s.r.o., Ke Krči 1060/39, 147 00 Praha, CZ;

(111) 235155

(151) 11.7.2013
(180) 17.11.2018
(210) 1525-2012
(220) 17.11.2008
(442) 3.4.2013
(641) 007399199, 17.11.2008
(732) mobile.international GmbH, Marktplatz 1, D-14532 Dreilinden, DE;
(740) Havel, Holásek & Partners s.r.o., Bratislava, SK;

(111) 235156

(151) 11.7.2013
(180) 17.10.2022
(210) 1552-2012
(220) 17.10.2012
(442) 3.4.2013
(732) SLOVLAK Košeca, a.s., Továrnská 545, 018 64 Košeca, SK;
(740) Bachratá Magdaléna, Mgr., Bratislava, SK;

(111) 235157

(151) 11.7.2013
(180) 5.11.2022
(210) 1632-2012
(220) 5.11.2012
(442) 3.4.2013
(732) M. BER, spol. s r. o., Jesenského 2, 929 01 Dunajská Streda, SK;
(740) Záthurecká Romana, JUDr., Banská Bystrica, SK;

(111) 235158

(151) 11.7.2013
(180) 5.11.2022
(210) 1633-2012
(220) 5.11.2012
(442) 3.4.2013
(732) M. BER, spol. s r. o., Jesenského 2, 929 01 Dunajská Streda, SK;
(740) Záthurecká Romana, JUDr., Banská Bystrica, SK;

(111) 235159

(151) 11.7.2013
(180) 5.11.2022
(210) 1634-2012
(220) 5.11.2012
(442) 3.4.2013
(732) M. BER, spol. s r. o., Jesenského 2, 929 01 Dunajská Streda, SK;
(740) Záthurecká Romana, JUDr., Banská Bystrica, SK;

(111) 235160

(151) 11.7.2013
(180) 8.11.2022
(210) 1671-2012
(220) 8.11.2012
(442) 3.4.2013
(732) Société des Produits Nestlé S. A., 1800 Vevey, CH;
(740) Ružička Csekes s. r. o., Bratislava, SK;

(111) 235161

(151) 11.7.2013
(180) 9.11.2022
(210) 1674-2012
(220) 9.11.2012
(442) 3.4.2013
(732) B.H. PUBLIC RELATIONS & PROMOTION s.r.o., Zochova 16/VIII, 814 99 Bratislava, SK;

(111) 235162

(151) 11.7.2013
(180) 9.11.2022
(210) 1685-2012
(220) 9.11.2012
(442) 3.4.2013
(732) Denis Lauko, s.r.o., E. Stárka 2843, 911 05 Trenčín, SK;
(740) Kubínyi Peter, Trenčín, SK;

(111) 235163

(151) 11.7.2013
(180) 14.11.2022
(210) 1703-2012
(220) 14.11.2012
(442) 3.4.2013
(732) MECOM GROUP s. r. o., Poľná 4, 066 01 Humenné, SK;
(740) Regina Ivan, Ing., Košice, SK;

(111) 235164

(151) 11.7.2013
(180) 19.11.2022
(210) 1742-2012
(220) 19.11.2012
(442) 3.4.2013
(732) DREVO-AB s. r. o., Klátová Nová Ves 65, 958 44 Klátová Nová Ves, SK;

(111) 235165

(151) 11.7.2013
(180) 20.11.2022
(210) 1749-2012
(220) 20.11.2012
(442) 3.4.2013
(732) Brezovan Marián, Scherera 20, 921 01 Piešťany, SK;

(111) 235166

(151) 11.7.2013
(180) 26.11.2022
(210) 1774-2012
(220) 26.11.2012
(442) 3.4.2013

(732) British American Tobacco (Brands) Inc., 2711 Centerville Road, Suite 300, Wilmington, Delaware 19808, US;
 (740) ŽOVICOVÁ & ŽOVIC IP, s.r.o., Bratislava, SK;

(111) 235167
 (151) 11.7.2013
 (180) 3.12.2022
 (210) 1825-2012
 (220) 3.12.2012
 (442) 1.3.2013
 (732) Roberta, s.r.o., Zochova 6-8, 811 03 Bratislava, SK;

(111) 235168
 (151) 11.7.2013
 (180) 5.12.2022
 (210) 1842-2012
 (220) 5.12.2012
 (442) 3.4.2013
 (732) IOP-plus, s.r.o., Fučíkova 619/9, 987 01 Poltár, SK;

(111) 235169
 (151) 11.7.2013
 (180) 5.12.2022
 (210) 1843-2012
 (220) 5.12.2012
 (442) 3.4.2013
 (732) Zámečník Miroslav, Štôla 9, 059 37 Štôla, SK;

(111) 235170
 (151) 11.7.2013
 (180) 5.12.2022
 (210) 1844-2012
 (220) 5.12.2012
 (442) 3.4.2013
 (732) Beňo Oliver, Mgr., Radvanská 7, 811 01 Bratislava, SK;

(111) 235171
 (151) 11.7.2013
 (180) 20.12.2022
 (210) 1944-2012
 (220) 20.12.2012
 (442) 3.4.2013
 (732) JER COMPANY CZ, spol. s r.o., Sady 28 října 1427/17, 690 02 Břeclav, CZ;
 (740) Čechvalová Dagmar, Bratislava, SK;

(111) 235172
 (151) 11.7.2013
 (180) 21.12.2022
 (210) 1952-2012
 (220) 21.12.2012
 (442) 3.4.2013
 (732) MARKÍZA - SLOVAKIA, spol. s r.o., Bratislavská 1/a, 843 56 Bratislava - Záhorská Bystrica, SK;
 (740) Fajnorová Mária, Ing., Bratislava, SK;

(111) 235173
 (151) 11.7.2013
 (180) 21.12.2022
 (210) 1954-2012
 (220) 21.12.2012
 (442) 3.4.2013
 (732) Kraft Foods Schweiz Holding GmbH, Chollerstrasse 4, 6301 Zug, CH;
 (740) MAJLINGOVÁ & PARTNERS, s. r. o., Bratislava, SK;

(111) 235174
 (151) 11.7.2013
 (180) 21.12.2022
 (210) 1955-2012
 (220) 21.12.2012
 (442) 3.4.2013
 (732) PPS Group a. s., Tajovského 7, 962 12 Detva, SK;

(111) 235175
 (151) 11.7.2013
 (180) 21.12.2022
 (210) 1956-2012
 (220) 21.12.2012
 (442) 3.4.2013
 (732) PPS Group a. s., Tajovského 7, 962 12 Detva, SK;

(111) 235176
 (151) 11.7.2013
 (180) 27.12.2022
 (210) 1962-2012
 (220) 27.12.2012
 (442) 3.4.2013
 (732) Bezák Ľuboš, Račianska 95, 831 02 Bratislava, SK;

(111) 235177
 (151) 11.7.2013
 (180) 27.1.2022
 (210) 5053-2012
 (220) 27.1.2012
 (442) 3.4.2013
 (732) OLTIS Slovakia s.r.o., Tomášikova 26, 821 01 Bratislava, SK;
 (740) Kováčik Štefan, Bratislava, SK;

(111) 235178
 (151) 11.7.2013
 (180) 27.1.2022
 (210) 5054-2012
 (220) 27.1.2012
 (442) 3.4.2013
 (732) OLTIS Slovakia s.r.o., Tomášikova 26, 821 01 Bratislava, SK;
 (740) Kováčik Štefan, Bratislava, SK;

(111) 235179
 (151) 11.7.2013
 (180) 16.3.2022
 (210) 5198-2012
 (220) 16.3.2012
 (442) 3.4.2013

(732) Chello Central Europe Műsorszolgáltató Zártkörűen Működő Részvénytársaság, Lomb u. 23-27, H-1139 Budapešť, HU;
(740) Mešková Viera, Ing., Bratislava, SK;

(111) 235180

(151) 11.7.2013
(180) 9.5.2022
(210) 5304-2012
(220) 9.5.2012
(442) 3.4.2013
(732) MY DVA s. r. o., Karolíny Světlé 664, 347 01 Tachov, CZ;
(740) ROTT, RŮŽIČKA & GUTTMANN, Bratislava, SK;

(111) 235181

(151) 11.7.2013
(180) 18.5.2022
(210) 5325-2012
(220) 18.5.2012
(442) 3.4.2013
(732) ROWAN LEGAL, účetní a daňová kancelář s.r.o., Na Pankráci 1683/127, 140 00 Praha, CZ;
(740) ROWAN LEGAL s. r. o., Bratislava, SK;

(111) 235182

(151) 11.7.2013
(180) 11.6.2022
(210) 5380-2012
(220) 11.6.2012
(442) 3.4.2013
(732) KOOOPERATIVA poisťovňa, a. s. Vienna Insurance Group, Štefanovičova 4, 816 23 Bratislava, SK;
(740) Holoubková Mária, Ing., Bratislava, SK;

(111) 235183

(151) 11.7.2013
(180) 25.7.2022
(210) 5502-2012
(220) 25.7.2012
(442) 3.4.2013
(732) SLOVNAFT, a.s., Vlčie hrdlo 1, 824 12 Bratislava, SK;
(740) Hojčuš Peter, Ing., Bratislava, SK;

(111) 235184

(151) 11.7.2013
(180) 30.7.2022
(210) 5507-2012
(220) 30.7.2012
(442) 3.4.2013
(732) DIO-VITA s.r.o., Nová 487/26, 900 55 Lozorno, SK;
(740) Michalková Marta, JUDr., Bratislava, SK;

(111) 235185

(151) 11.7.2013
(180) 6.9.2022
(210) 5609-2012
(220) 6.9.2012

(442) 3.4.2013

(732) VMV Platinum s.r.o., Ružová dolina 6, 821 08 Bratislava, SK;
(740) Hojčuš Peter, Ing., Bratislava, SK;

(111) 235186

(151) 11.7.2013
(180) 6.9.2022
(210) 5610-2012
(220) 6.9.2012
(442) 3.4.2013
(732) VMV Platinum s.r.o., Ružová dolina 6, 821 08 Bratislava, SK;
(740) Hojčuš Peter, Ing., Bratislava, SK;

(111) 235187

(151) 11.7.2013
(180) 2.10.2022
(210) 5664-2012
(220) 2.10.2012
(442) 3.4.2013
(732) BASF Stavební hmoty Česká republika s. r. o., K Májovu 1244, 537 01 Chrudim, CZ;
(740) Mešková Viera, Ing., Bratislava, SK;

(111) 235188

(151) 11.7.2013
(180) 10.10.2022
(210) 5679-2012
(220) 10.10.2012
(442) 3.4.2013
(732) KOLEK, s.r.o., Mikušovská cesta 5319, 984 01 Lučenec, SK;

(111) 235189

(151) 11.7.2013
(180) 10.10.2022
(210) 5680-2012
(220) 10.10.2012
(442) 3.4.2013
(732) Slevomat.cz, s.r.o., Újezd 450/40, 118 01 Praha - Malá Strana, CZ;
(740) Malovcová Styková Katarína, JUDr., Bratislava, SK;

(111) 235190

(151) 11.7.2013
(180) 9.11.2022
(210) 5793-2012
(220) 9.11.2012
(442) 3.4.2013
(732) Zdút Ladislav, Pod Rovnicami 67, 841 01 Bratislava, SK;

(111) 235191

(151) 11.7.2013
(180) 9.11.2022
(210) 5794-2012
(220) 9.11.2012
(442) 3.4.2013
(732) Zdút Ladislav, Pod Rovnicami 67, 841 01 Bratislava, SK;

(111) 235192
 (151) 11.7.2013
 (180) 16.11.2022
 (210) 5813-2012
 (220) 16.11.2012
 (442) 3.4.2013
 (732) Colgate-Palmolive Company (A Delaware Corporation), 300 Park Avenue, New York, N.Y. 10022, US;
 (740) Fajnorová Mária, Ing., Bratislava, SK;

(111) 235193
 (151) 11.7.2013
 (180) 7.12.2022
 (210) 5873-2012
 (220) 7.12.2012
 (442) 3.4.2013
 (732) smartin, s.r.o., Bzovická 4, 851 07 Bratislava, SK;
 (740) Consilior Iuris s.r.o., Bratislava, SK;

(111) 235194
 (151) 11.7.2013
 (180) 13.12.2022
 (210) 5883-2012
 (220) 13.12.2012
 (442) 3.4.2013
 (732) Společnost katolického apoštolátu (pallotini), Jámy 71, 592 32 Jámy, CZ;
 (740) Kováčik Štefan, Ing., Bratislava, SK;

(111) 235195
 (151) 11.7.2013
 (180) 14.12.2022
 (210) 5889-2012
 (220) 14.12.2012
 (442) 3.4.2013
 (732) United Fashion Group s. r. o., Vajnorská 127 E, 831 04 Bratislava, SK;
 (740) Litvákova Lenka, Ing., Bratislava, SK;

(111) 235196
 (151) 11.7.2013
 (180) 17.12.2022
 (210) 5890-2012
 (220) 17.12.2012
 (442) 3.4.2013
 (732) T. I. E. S., s. r. o., Technická 5, 821 04 Bratislava, SK;
 (740) Kastler Anton, Bratislava, SK;

(111) 235197
 (151) 11.7.2013
 (180) 17.12.2022
 (210) 5892-2012
 (220) 17.12.2012
 (442) 3.4.2013
 (732) UMYTO, s.r.o., Trnavská 82/A, 821 02 Bratislava, SK;

(111) 235198
 (151) 11.7.2013
 (180) 19.12.2022
 (210) 5899-2012
 (220) 19.12.2012
 (442) 3.4.2013
 (732) Wagner Group s. r. o., Páričkova 5, 821 08 Bratislava, SK; Wagner Boris, Páričkova 5, 821 08 Bratislava, SK;
 (740) Kováčik Štefan, Ing., Bratislava, SK;

(111) 235199
 (151) 11.7.2013
 (180) 4.1.2023
 (210) 26-2013
 (220) 4.1.2013
 (442) 3.4.2013
 (732) TROLIGA BUS, spol. s r.o., Košická 20, 080 01 Prešov, SK;

(111) 235200
 (151) 11.7.2013
 (180) 3.1.2023
 (210) 27-2013
 (220) 3.1.2013
 (442) 3.4.2013
 (732) Autobatérie s. r. o., Piešťanská 2991/4, 010 08 Žilina, SK;
 (740) Porubčan Róbert, Ing., Ivanka pri Dunaji, SK;

(111) 235201
 (151) 11.7.2013
 (180) 4.1.2023
 (210) 28-2013
 (220) 4.1.2013
 (442) 3.4.2013
 (732) ALTHAN, s.r.o., Chemlonská 1, 066 01 Humenné, SK;
 (740) Regina Ivan, Ing., Košice, SK;

(111) 235202
 (151) 11.7.2013
 (180) 4.1.2023
 (210) 29-2013
 (220) 4.1.2013
 (442) 3.4.2013
 (732) ALTHAN, s.r.o., Chemlonská 1, 066 01 Humenné, SK;
 (740) Regina Ivan, Ing., Košice, SK;

(111) 235203
 (151) 11.7.2013
 (180) 11.1.2023
 (210) 51-2013
 (220) 11.1.2013
 (442) 3.4.2013
 (732) SLOVENSKÉ ŠTRKOPIESKY, s. r. o., Tatranská 18, 059 91 Veľký Slavkov, SK;

(111) 235204

(151) 11.7.2013
(180) 11.1.2023
(210) 52-2013
(220) 11.1.2013
(442) 3.4.2013
(732) SUN SYSTEM SR, s.r.o., Komenského 45, 909 01 Skalica, SK;

(111) 235205

(151) 11.7.2013
(180) 13.1.2023
(210) 55-2013
(220) 13.1.2013
(442) 3.4.2013
(732) Griščik Ján, Maurerova 20, 040 22 Košice, SK;

(111) 235206

(151) 11.7.2013
(180) 14.1.2023
(210) 59-2013
(220) 14.1.2013
(442) 3.4.2013
(732) Sakmár Martin, Ing., Š. Pilárika 7, 905 01 Senica, SK;

(111) 235207

(151) 11.7.2013
(180) 22.1.2023
(210) 102-2013
(220) 22.1.2013
(442) 3.4.2013
(732) Medy s.r.o., Bajzová 4, 040 01 Košice, SK;

(111) 235208

(151) 11.7.2013
(180) 24.1.2023
(210) 140-2013
(220) 24.1.2013
(442) 3.4.2013
(732) PÁLENICA VO VTÁČOM ÚDOLÍ s.r.o., Porúbka 54, 067 41 Porúbka, SK;
(740) Kohut Peter, Ing., Michalovce, SK;

(111) 235209

(151) 11.7.2013
(180) 25.1.2023
(210) 143-2013
(220) 25.1.2013
(442) 3.4.2013
(732) Slovenská technická univerzita v Bratislave, Vazovova 5, 812 43 Bratislava, SK;

(111) 235210

(151) 11.7.2013
(180) 28.1.2023
(210) 150-2013
(220) 28.1.2013
(442) 3.4.2013
(732) S-Group, s.r.o., Kutlíkova 17, 852 50 Bratislava, SK;
(740) Bábiková Alena, JUDr., Bratislava, SK;

(111) 235211

(151) 11.7.2013
(180) 11.2.2023
(210) 206-2013
(220) 11.2.2013
(442) 3.4.2013
(732) Sales House SK s.r.o., Mokráň Záhon 2, 821 04 Bratislava, SK;

(111) 235212

(151) 11.7.2013
(180) 13.2.2023
(210) 214-2013
(220) 13.2.2013
(442) 3.4.2013
(732) Sport Project, s.r.o., Štefánikova 98/69, 058 01 Poprad, SK;

(111) 235213

(151) 11.7.2013
(180) 13.2.2023
(210) 215-2013
(220) 13.2.2013
(442) 3.4.2013
(732) EVAN'S WORLD s.r.o., Nám. Oslobodenia 3, 905 01 Senica, SK; IVAKE s.r.o., Oreburská 8, 974 01 Banská Bystrica, SK;

(111) 235214

(151) 11.7.2013
(180) 7.1.2023
(210) 5004-2013
(220) 7.1.2013
(442) 3.4.2013
(732) DUKE, s.r.o., Podjazdová I2673/14, 971 01 Prievidza, SK;
(740) Sobota Milan, JUDr., Nitrianske Rudno, SK;

(111) 235215

(151) 11.7.2013
(180) 8.1.2023
(210) 5008-2013
(220) 8.1.2013
(442) 3.4.2013
(732) INGOTTO, spol. s r. o., Podunajská 25, 821 06 Bratislava, SK;
(740) Litvákova Edita, Ing., Bratislava, SK;

(111) 235216

(151) 11.7.2013
(180) 11.1.2023
(210) 5032-2013
(220) 11.1.2013
(442) 3.4.2013
(732) Stříbrný Petr, Nad Vodovodem 52, 108 00 Praha, CZ;
(740) Hojčuš Peter, Ing., Bratislava, SK;

(111) 235217

(151) 11.7.2013
(180) 14.1.2023
(210) 5033-2013
(220) 14.1.2013

(442) 3.4.2013
 (732) Fromageries BEL SA, 16, Boulevard Malesherbes, 750 09 Paris, FR;
 (740) ROTT, RŮŽIČKA & GUTTMANN, Bratislava, SK;

(111) 235218
 (151) 11.7.2013
 (180) 14.1.2023
 (210) 5034-2013
 (220) 14.1.2013
 (442) 3.4.2013
 (732) Fromageries BEL SA, 16, Boulevard Malesherbes, 750 09 Paris, FR;
 (740) ROTT, RŮŽIČKA & GUTTMANN, Bratislava, SK;

(111) 235219
 (151) 11.7.2013
 (180) 14.1.2023
 (210) 5035-2013
 (220) 14.1.2013
 (442) 3.4.2013
 (732) Fromageries BEL SA, 16, Boulevard Malesherbes, 750 09 Paris, FR;
 (740) ROTT, RŮŽIČKA & GUTTMANN, Bratislava, SK;

(111) 235220
 (151) 11.7.2013
 (180) 16.1.2023
 (210) 5037-2013
 (220) 16.1.2013
 (442) 3.4.2013
 (732) Kedžuch Dávid, Predmestie 12, 054 01 Levoča, SK;

(111) 235221
 (151) 11.7.2013
 (180) 31.1.2023
 (210) 5052-2013
 (220) 31.1.2013
 (442) 3.4.2013
 (732) UNILEVER N. V., Weena 455, 3013 AL Rotterdam, NL;
 (740) Fajnorová Mária, Ing., Bratislava, SK;

(111) 235222
 (151) 11.7.2013
 (180) 7.2.2023
 (210) 5089-2013
 (220) 7.2.2013
 (442) 3.4.2013
 (732) MARKÍZA - SLOVAKIA, spol. s r. o., Bratislavská 1/a, 843 56 Bratislava, SK;
 (740) Fajnorová Mária, Ing., Bratislava, SK;

(111) 235223
 (151) 11.7.2013
 (180) 7.2.2023
 (210) 5090-2013
 (220) 7.2.2013

(442) 3.4.2013
 (732) MARKÍZA - SLOVAKIA, spol. s r. o., Bratislavská 1/a, 843 56 Bratislava, SK;
 (740) Fajnorová Mária, Ing., Bratislava, SK;

(111) 235224
 (151) 11.7.2013
 (180) 13.2.2023
 (210) 5118-2013
 (220) 13.2.2013
 (442) 3.4.2013
 (732) Jan Becher - Karlovarská Becherovka, a.s., T.G. Masaryka 282/57, 360 01 Karlovy Vary, CZ;
 (740) Bušová Eva, JUDr., Bratislava, SK;

(111) 235225
 (151) 11.7.2013
 (180) 13.2.2023
 (210) 5119-2013
 (220) 13.2.2013
 (442) 3.4.2013
 (732) Jan Becher - Karlovarská Becherovka, a.s., T.G. Masaryka 282/57, 360 01 Karlovy Vary, CZ;
 (740) Bušová Eva, JUDr., Bratislava, SK;

(111) 235226
 (151) 11.7.2013
 (180) 13.2.2023
 (210) 5120-2013
 (220) 13.2.2013
 (442) 3.4.2013
 (732) Jan Becher - Karlovarská Becherovka, a.s., T.G. Masaryka 282/57, 360 01 Karlovy Vary, CZ;
 (740) Bušová Eva, JUDr., Bratislava, SK;

(111) 235228
 (151) 11.7.2013
 (180) 11.1.2023
 (210) 5024-2013
 (220) 11.1.2013
 (442) 3.4.2013
 (732) ŠEVT, a. s., Plynárenská 6, 821 09 Bratislava, SK;
 (740) Holoubková Mária, Ing., Bratislava, SK;

(111) 235229
 (151) 11.7.2013
 (180) 11.1.2023
 (210) 5025-2013
 (220) 11.1.2013
 (442) 3.4.2013
 (732) ŠEVT, a. s., Plynárenská 6, 821 09 Bratislava, SK;
 (740) Holoubková Mária, Ing., Bratislava, SK;

(111) 235230
 (151) 11.7.2013
 (180) 11.1.2023
 (210) 5026-2013
 (220) 11.1.2013
 (442) 3.4.2013
 (732) GREEFIN group, a. s., Dúbravská cesta 3, 841 04 Bratislava, SK;
 (740) Holoubková Mária, Ing., Bratislava, SK;

(111) 235231
(151) 11.7.2013
(180) 11.1.2023
(210) 5027-2013
(220) 11.1.2013
(442) 3.4.2013
(732) GREEFIN group, a. s., Dúbravská cesta 3, 841 04 Bratislava, SK;
(740) Holoubková Mária, Ing., Bratislava, SK;

(111) 235232
(151) 11.7.2013
(180) 11.1.2023
(210) 5028-2013
(220) 11.1.2013
(442) 3.4.2013
(732) GREEFIN group, a. s., Dúbravská cesta 3, 841 04 Bratislava, SK;
(740) Holoubková Mária, Ing., Bratislava, SK;

(111) 235233
(151) 11.7.2013
(180) 11.1.2023
(210) 5029-2013
(220) 11.1.2013
(442) 3.4.2013
(732) GREEFIN group, a. s., Dúbravská cesta 3, 841 04 Bratislava, SK;
(740) Holoubková Mária, Ing., Bratislava, SK;

(111) 235234
(151) 11.7.2013
(180) 11.1.2023
(210) 5030-2013
(220) 11.1.2013
(442) 3.4.2013
(732) GREEFIN group, a. s., Dúbravská cesta 3, 841 04 Bratislava, SK;
(740) Holoubková Mária, Ing., Bratislava, SK;

(111) 235235
(151) 11.7.2013
(180) 11.1.2023
(210) 5031-2013
(220) 11.1.2013
(442) 3.4.2013
(732) GREEFIN group, a. s., Dúbravská cesta 3, 841 04 Bratislava, SK;
(740) Holoubková Mária, Ing., Bratislava, SK;

(111) 235236
(151) 11.7.2013
(180) 18.1.2023
(210) 5039-2013
(220) 18.1.2013
(442) 3.4.2013
(732) Jurčovičová Veronika, Ing., Brezová 357/37, 900 23 Viničné, SK;

(111) 235241
(151) 25.7.2013
(180) 12.1.2017
(210) 65-2007
(220) 12.1.2007
(442) 7.6.2007
(732) Baliame obchodu, a. s. Poprad, Hraničná 664/16, 058 01 Poprad, SK;
(740) Žuffa Ladislav, Ing., Poprad, SK;

(111) 235243
(151) 25.7.2013
(180) 22.9.2021
(210) 1581-2011
(220) 22.9.2011
(442) 4.1.2012
(732) KARLOFF, s. r. o., M. R. Štefánika 18, 919 43 Cífer, SK;
(740) Belička Ivan, Ing., Banská Bystrica, SK;

(111) 235245
(151) 2.8.2013
(180) 2.9.2020
(210) 5607-2010
(220) 2.9.2010
(442) 4.2.2011
(732) The Candy Plus Sweet Factory, s.r.o., Vítězná 200/6, 696 01 Rohatec, CZ;
(740) ROTT, RŮŽIČKA & GUTTMANN, Bratislava, SK;

(111) 235247
(151) 2.8.2013
(180) 22.2.2022
(210) 288-2012
(220) 22.2.2012
(442) 3.5.2012
(732) ALTHAN, s.r.o., Chemlonská 1, 066 01 Humenné, SK;
(740) Regina Ivan, Ing., Košice, SK;

Zapísané ochranné známky so zmenou po zverejnení prihlášky

(210)	(111)	(210)	(111)	(210)	(111)	(210)	(111)
5852-2008	235244	1845-2011	235249	915-2012	235240	5155-2012	235248
988-2010	235254	5447-2011	235250	1443-2012	235252	5590-2012	235238
409-2011	235246	5762-2011	235251	1444-2012	235253	5591-2012	235239
720-2011	235242	834-2012	235237	1932-2012	235227		

(111) 235227

(151) 11.7.2013
 (180) 19.12.2022
 (210) 1932-2012
 (220) 19.12.2012
 (442) 3.4.2013

10(511) 35, 36, 39

(511) 35 - Administratívne spracovanie obchodných objednávok, aktualizovanie reklamných materiálov, obchodné alebo podnikateľské informácie, kancelárie zaoberajúce sa dovozom a vývozom, marketing, poradenstvo v obchodnej činnosti, reklama.
 36 - Finančné informácie, finančné služby, finančný lízing, sprostredkovanie záruky. Uvedené služby sa nevzťahujú k službám v oblasti akcií a cenných papierov.
 39 - Automobilová preprava, distribúcia tovarov, kamiónová a nákladná doprava, doručovanie tovarov, informácie o možnostiach prepravy, odťahovanie vozidiel pri poruchách a nehodách, požičiavanie nosičov na autá, prenájom dopravných prostriedkov, skladovanie, služby v dopravnej preprave.

(540)



PSATRADING

(732) BUSCH CZ s.r.o., Foerstrova 807/2, 770 00 Olomouc, CZ;

(111) 235237

(151) 12.7.2013
 (180) 17.5.2022
 (210) 834-2012
 (220) 17.5.2012
 (442) 3.9.2012

10(511) 14

(511) 14 - Náhrdelníky, náušnice, prstene, klenoty, diamanty.

(540)



(591) čierna, tmavoružová
 (732) CARISMA a.s., Dolná 5, 974 01 Banská Bystrica, SK;
 (740) Čuprík Marián, Mgr., Košice, SK;

(111) 235238

(151) 19.7.2013
 (180) 31.8.2022
 (210) 5590-2012
 (220) 31.8.2012
 (442) 2.1.2013

10(511) 35, 41, 42

(511) 35 - Reklama, reklamné služby, reklama na počítačovej komunikačnej sieti, reklamné agentúry, vydávanie a aktualizovanie reklamných materiálov, vydávanie reklamných alebo náborových textov, rozširovanie reklamných materiálov zákaznikom (letáky, prospekty, tlačoviny, vzorky), rozširovanie reklamných alebo inzertných oznámov, písanie a uverejňovanie reklamných textov, príprava inzertných stĺpcov, rozširovanie vzoriek tovarov, reklamné predmety, ich nákup, sprostredkovanie a zabezpečovanie, grafická úprava tlačovín na reklamné účely, prenájom reklamných plôch, prenájom reklamných priestorov, prenájom reklamných materiálov, prenájom reklamného času vo všetkých komunikačných médiách, rozhlasová reklama a televízna reklama vrátane jej produkcie, prezentácia výrobkov v komunikačných médiách pre maloobchod, podpora predaja, public relations, merchandising, marketingové štúdie, organizovanie obchodných akcií na propagačné účely, organizovanie komerčných alebo reklamných výstav a veľtrhov, organizovanie výstav na komerčné alebo reklamné účely, organizovanie výstav na obchodné a reklamné účely, obchodný alebo podnikateľský prieskum, prieskum trhu, prieskum verejnej mienky, obchodné alebo podnikateľské poradenstvo, poradenstvo v obchodnej činnosti, obchodné informácie a rady spotrebiteľom, zasielanie reklamných materiálov zákaznikom, kopírovanie alebo rozmnožovanie dokumentov, lepenie plagátov, predvádzanie tovaru, plánovanie, nákup a sprostredkovanie priestoru na reklamu, vydavateľská činnosť v oblasti reklamných tlačovín, služby v oblasti médiá a press relations, prieskum a konzultačné služby týkajúce sa obchodu, reklamy a marketingu, obchodné alebo podnikateľské informácie, obchodné odhady, zbieranie, zhromažďovanie a zoraďovanie údajov do počítačových databáz, vedenie kartoték v počítači, spracovanie textov, vyhľadávanie sponzorov, služby outsourcingu, štatistické kompilácie.

41 - Vydávanie periodickej a neperiodickej tlače a kníh, vydávanie kníh a časopisov v elektronickej forme, elektronická edičná činnosť v malom (DTP služby), písanie, formátovanie a vydávanie textov, fotografovanie, fotografická reportáž, plánovanie, organizovanie a vedenie seminárov,

konferencií, kongresov, sympózií, koncertov, predstavení, živých vystúpení, večierok, plesov, lotérií, dielni na výučbu, kultúrnych alebo vzdelávacích výstav, školení, vedomostných alebo zábavných súťaží, informácie o možnostiach rekreácie, rozptýlenia a zábavy, informácie o výchove a vzdelávaní, praktický výcvik, výchovno-zábavné klubové služby, obveselenie, organizovanie športových súťaží, vedomostných alebo zábavných súťaží, súťaží krásy, diskotéky, divadelné predstavenia, zábavné parky, cirkusy, služby v oblasti estrád, pedagogické informácie, poradenstvo v oblasti vzdelávania, vyučovanie, vzdelávanie, informácie o možnostiach rekreácie, rozptýlenia, zábavy, poskytovanie elektronických publikácií online, poskytovanie počítačových hier (online, z počítačových sietí), prevádzkovanie karaoke, športové podujatia, športoviská, rezervácia a predaj vstupeniek, zábava, pobavenie, nočné kluby, služby orchestrov, umelecké módné agentúry.

42 - Grafické dizajnérstvo, vytváranie a udržiavanie webových stránok pre zákazníkov, expertné služby v oblasti politického manažmentu, spoločenské, politické alebo politologické analýzy a predpovede.

(540)

nová NOVA väčšina

(732) Nová väčšina (Daniel Lipšic), Radvanská 46, 811 01 Bratislava, SK;

(740) Pavol Cvik - advokát, s.r.o., Bratislava, SK;

(111) 235239

(151) 19.7.2013

(180) 31.8.2022

(210) 5591-2012

(220) 31.8.2012

(442) 2.1.2013

10(511) 35, 41, 42

(511) 35 - Reklama, reklamné služby, reklama na počítačovej komunikačnej sieti, reklamné agentúry, vydávanie a aktualizovanie reklamných materiálov, vydávanie reklamných alebo náborových textov, rozširovanie reklamných materiálov zákazníkom (letáky, prospekty, tlačoviny, vzorky), rozširovanie reklamných alebo inzertných oznamov, písanie a uverejňovanie reklamných textov, príprava inzertných stĺpcov, rozširovanie vzoriek tovarov, reklamné predmety, ich nákup, sprostredkovanie a zabezpečovanie, grafická úprava tlačovín na reklamné účely, prenájom reklamných plôch, prenájom reklamných priestorov, prenájom reklamných materiálov, prenájom reklamného času vo všetkých komunikačných médiách, rozhlasová reklama a televízna reklama vrátane jej produkcie, prezentácia výrobkov v komunikačných médiách pre maloobchod, podpora predaja, public relations, merchandising, marketingové štúdie, organizovanie obchodných akcií na propagačné účely, organizovanie komerčných alebo reklamných výstav a veľtrhov, organizovanie výstav na komerčné alebo reklamné účely, organizovanie výstav na obchodné a reklamné účely, obchodný alebo podnikateľský prieskum, prie-

skum trhu, prieskum verejnej mienky, obchodné alebo podnikateľské poradenstvo, poradenstvo v obchodnej činnosti, obchodné informácie a rady spotrebiteľom, zasielanie reklamných materiálov zákazníkom, kopírovanie alebo rozmnožovanie dokumentov, lepenie plagátov, predvádzanie tovaru, plánovanie, nákup a sprostredkovanie priestoru na reklamu, vydateľská činnosť v oblasti reklamných tlačovín, služby v oblasti média a press relations, prieskum a konzultačné služby týkajúce sa obchodu, reklamy a marketingu, obchodné alebo podnikateľské informácie, obchodné odhady, zbieranie, zhromažďovanie a zoraďovanie údajov do počítačových databáz, vedenie kartoték v počítači, spracovanie textov, vyhľadávanie sponzorov, služby outsourcingu, štatistické kompilácie.

41 - Vydávanie periodickej a neperiodickej tlače a kníh, vydávanie kníh a časopisov v elektronickej forme, elektronická edičná činnosť v malom (DTP služby), písanie, formátovanie a vydávanie textov, fotografovanie, fotografická reportáž, plánovanie, organizovanie a vedenie seminárov, konferencií, kongresov, sympózií, koncertov, predstavení, živých vystúpení, večierok, plesov, lotérií, dielni na výučbu, kultúrnych alebo vzdelávacích výstav, školení, vedomostných alebo zábavných súťaží, informácie o možnostiach rekreácie, rozptýlenia a zábavy, informácie o výchove a vzdelávaní, praktický výcvik, výchovno-zábavné klubové služby, obveselenie, organizovanie športových súťaží, vedomostných alebo zábavných súťaží, súťaží krásy, diskotéky, divadelné predstavenia, zábavné parky, cirkusy, služby v oblasti estrád, pedagogické informácie, poradenstvo v oblasti vzdelávania, vyučovanie, vzdelávanie, informácie o možnostiach rekreácie, rozptýlenia, zábavy, poskytovanie elektronických publikácií online, poskytovanie počítačových hier (online, z počítačových sietí), prevádzkovanie karaoke, športové podujatia, športoviská, rezervácia a predaj vstupeniek, zábava, pobavenie, nočné kluby, služby orchestrov, umelecké módné agentúry.

42 - Grafické dizajnérstvo, vytváranie a udržiavanie webových stránok pre zákazníkov, expertné služby v oblasti politického manažmentu, spoločenské, politické alebo politologické analýzy a predpovede.

(540)

nová NOVA väčšina

(591) modrá, červená

(732) Nová väčšina (Daniel Lipšic), Radvanská 46, 811 01 Bratislava, SK;

(740) Pavol Cvik - advokát, s.r.o., Bratislava, SK;

(111) 235240

(151) 24.7.2013

(180) 16.7.2019

(210) 915-2012

(220) 16.7.2009

(310) 1177815

(320) 12.3.2009

(330) BX

(442) 3.4.2013

10(511) 1

(511) 1 - Chemické a biochemické prípravky obsahujúce účinnú látku mesalazín na výrobu farmaceutických prípravkov a látok na liečenie zápalových črevných ochorení, chemické a biochemické prípravky obsahujúce účinnú látku mesalazín na vedecké účely na liečenie zápalových črevných ochorení; suroviny obsahujúce účinnú látku mesalazín pre farmaceutické prípravky na liečenie zápalových črevných ochorení.

(540) SYNTSE

(641) 008430944, 16.7.2009
 (732) Ferring B.V., Polaris Avenue 144, NL - 2132 JX Hoofddorp, NL;
 (740) Fajnorová Mária, Ing., Bratislava, SK;

(111) 235242

(151) 25.7.2013
 (180) 21.4.2021
 (210) 720-2011
 (220) 21.4.2011
 (442) 5.9.2011

9 (511) 9, 16, 35, 41, 43

(511) 9 - Gramofónové platne; hracie zariadenie fungujúce po pripojení na externú obrazovku alebo monitor; lasery s výnimkou laserov na lekárske účely; počítačový softvér; zvukové nahrávacie zariadenie; disky zvukových nahrávok; nosiče zvukových nahrávok; zvukové prehrávacie zariadenia, prehrávače.

16 - Nálepky, lepiace štítky; výšivkové vzory.
 35 - Reklamné agentúry; reklama; on-line reklama na počítačovej komunikačnej sieti; rozširovanie reklamných materiálov zákazníkom (letáky, prospekty, tlačoviny, vzorky); vydávanie a aktualizovanie reklamných materiálov; rozširovanie reklamných oznamov; prenájom reklamných plôch.
 41 - Prenájom dekorácií; digitálna tvorba obrazov na výstupných zariadeniach; diskotéky (služby); prenájom divadelných dekorácií; divadelné predstavenia; drezúra zvierat; služby v oblasti estrád; filmová tvorba; fotografická reportáž; fotografovanie; hudobné skladateľské služby; informácie o možnostiach zábavy; výchovno-zábavné klubové služby; koncertné siene, sály; organizovanie a vedenie konferencií; organizovanie a vedenie kongresov; služby nahrávacích štúdií; nahrávanie videopások; nočné kluby; organizovanie a vedenie koncertov; organizovanie plesov; organizovanie predstavení (manažérske služby); organizovanie súťaží (vedomostných alebo zábavných); organizovanie súťaží krásy; organizovanie živých vystúpení; plánovanie a organizovanie večierok; prenájom osvetľovacích prístrojov do divadelných sál a televíznych štúdií; prenájom videokamier; reportérske služby; strihanie videopások; organizovanie vedomostných a zábavných súťaží; televízna zábava; výroba rozhlasových a televíznych programov; predaj vstupeniek na zábavné predstavenia; výroba (tvorba) videofilmov; zábava, pobavenie.
 43 - Služby barov; bufety (rýchle občerstvenie); hotelierske služby; kaviarne; poskytovanie hotelového ubytovania; prenájom prednáškových sál; prenájom stoličiek, stolov, obrusov a sklenených výrobkov.

(540)



(591) čierna, biela, žltá, modrá, červená
 (732) Tuček Rudolf, 8. marca 259/6, 962 61 Dobrá Niva, SK;
 (740) Belička Ivan, Ing., Banská Bystrica, SK;

(111) 235244

(151) 31.7.2013
 (180) 7.7.2018
 (210) 5852-2008
 (220) 7.7.2008
 (442) 7.1.2009

9 (511) 9, 37, 38, 41

(511) 9 - Telekomunikačná technika všetkého druhu vrátane interface na spojenie s výpočtovou technikou; výpočtová technika všetkého druhu vrátane periférnych zariadení, počítače, hardvér vrátane počítačových doplnkov, užívateľské počítače, prenosné počítače, notebooky a laptopy, prístroje na záznam, príjem, reprodukciu, prenos, modifikáciu, komprimovanie a dekomprimovanie, vysielanie, mixovanie a/alebo rozširovanie zvuku, videozáznamov, obrázkov, grafiky a dát; magnetické a optické nosiče údajov; elektronické obvody na prenos programových dát; MP3 prehrávače; filmy; modemy; audiovizuálne prístroje a zariadenia a prístroje na elektronické hry; set-top boxy (časť hardvéru spojeného s televíznym prijímačom, ktorému umožňuje prepojenie s internetom, inými káblowymi digitálnymi zdrojmi a tak fungovať ako počítač); počítačové programy, najmä počítačové programy na prístup a použitie internetu, počítačové programy na riadenie siete, počítačové obslužné programy, dekódovacie karty, počítačové programy na záznam, spracovanie, príjem, reprodukciu, prenos, modifikáciu, komprimovanie a dekomprimovanie dát; počítačový softvér, najmä počítačový softvér poskytovaný z internetu, počítačový softvér na umožnenie pripojenia k bázam dát a k internetu, počítačový softvér na umožnenie vyhľadávania dát; kopírovateľná digitálna hudba poskytovaná z počítačových báz dát, internetu alebo z internetových webových stránok, kopírovateľné elektronické publikácie poskytované online z počítačových báz dát alebo z internetu.
 37 - Inštalácia, údržba, opravy a rekonštrukcie telekomunikačného vybavenia, výstavba telekomunikačných zariadení a sietí, stavebná činnosť v oblasti telekomunikácií, stavebný dozor, montáž, údržba a opravy počítačov.
 38 - Telekomunikačné a komunikačné služby, najmä služby zabezpečujúce vstup do telekomunikačných sietí, poskytovanie telekomunikačného pripojenia a prepojenia pre užívateľov sietí, poskytovanie telekomunikačného pripojenia a užívateľského prístupu na internet alebo do bázy dát; prenos všetkých signálov a informácií po verejnej telefónnej sieti (vrátane zabezpečenia nadväznosti vymedzenej časti verejnej telefónnej siete na medzinárodnú telekomunikačnú sieť);

príjem, vysielanie a prenos rozhlasových, televíznych a ostatných komunikačných a telekomunikačných signálov a správ; komunikácia telefónna a telegrafická, komunikácia prostredníctvom optických káblov, počítačová komunikácia, prevádzkovanie rozhlasového a televízneho vysielania v sieťach elektronických komunikácií, prenájom telekomunikačných okruhov; prenájom telekomunikačných zariadení; informačné kancelárie na poskytovanie informácií o uvedených službách; poskytovanie poradenstva o uvedených službách.

41 - Poskytovanie elektronických publikácií online, publikácia elektronických kníh, novín a časopisov online; poskytovanie (online) počítačových hier z počítačových báz dát alebo prostredníctvom internetu; služby video- a audio-prenájmu; organizovanie a vedenie konferencií, seminárov a workshopov poskytované online prostredníctvom telekomunikačného spojenia alebo počítačovej siete; publikácia textov; poskytovanie nekopírovateľnej digitálnej hudby z internetu a z internetových webových stránok; informácie o možnostiach rekreácie, zábavy, výchove a vzdelávaní poskytované online z počítačových báz dát alebo z internetu.

(540)

skylink 

(732) M77 Link S.A., 2 Rue Albert Borschette, L-1246 Luxemburg, LU;

(740) Hojčuš Peter, Ing., Bratislava, SK;

(111) 235246

(151) 2.8.2013

(180) 8.3.2021

(210) 409-2011

(220) 8.3.2011

(442) 3.4.2012

10(511) 1, 2, 3, 4, 6, 7, 8, 10, 11, 13, 14, 15, 17, 19, 20, 21, 22, 23, 24, 25, 26, 27, 28, 31, 33, 34, 40, 41, 44, 45

(511) 1 - Chemikálie pre priemysel, vedu, fotografiu, poľnohospodárstvo, záhradníctvo, lesníctvo a na použitie v domácnosti; pôdne hnojivá; chemické látky na konzervovanie potravín; lepidlá a spojivá používané v priemysle; rašelina, rašelina a substrát na pestovanie kvetín, drevín a zeleniny.

2 - Farby, fermeže, laky; ochranné prostriedky proti hrdzi a poškodeniu dreva; farbivá; moridlá; kovy vo forme fólií a práškov pre maliarov, dekoratérov, tlačiárov a umelcov; potravinárske farbivá.

3 - Bieliace a iné prípravky na pranie a čistenie bielizne; prípravky na čistenie, leštenie, odmasťovanie a brúsenie; mydlá; voňavkárské výrobky, éterické oleje, kozmetické prípravky, toaletné prípravky, dezodoranty na osobnú potrebu; sanitárne prípravky; šampóny, kúpeľové peny, vlasové vodičky; farby na vlasy, prípravky na čistenie zubov na ošetrovanie ústnej dutiny.

4 - Priemyselné oleje a tuky; mazacie oleje; prostriedky na pohlcovanie prachu, zmáčadlá a spojivá; tuhé palivá; sviečky, knôty.

6 - Stavebný materiál z kovu; kovové ploty, dvere, kľučky, okná, brány, balkóny, žalúzie; kovové lišty, kovový stavbársky materiál, káble a drôty s výnimkou elektrických, z obyčajných kovov; železiarsky tovar; drobný železiarsky tovar; bezpečnostné schránky; kovové schránky, kovové tabuľky na poznávacie značky, iné výrobky z kovov, ktoré nie sú zahrnuté v iných triedach.

7 - Ručne ovládané prenosné elektrické nástroje a náradie s výnimkou záhradných nástrojov a náradia; pumpy patriace do tejto triedy, elektrické a elektromechanické prístroje pre domácnosť a nástroje poháňané elektrickými motormi, umývačky riadu, práčky, sušičky, vysávače, elektrické prístroje na sekanie, mletie, lisovanie, krájanie, strihanie.

8 - Ručné nástroje a ručné náradia, nožiarsky tovar a príbory, britvy, žiletky, holiace strojčeky, štípacie kliešte ako ručné nástroje, ručné kovové nástroje a na manikúru a pedikúru, nožnice, ručné nástroje pre umelcov.

10 - Ortopedické pomôcky, gumené hygienické pomôcky, vystužené obvazy a bandáže, tlakomery, teplomery.

11 - Zariadenia na osvetľovanie, vykurovanie; parné kotly; zariadenia a prístroje na varenie, pečenie, chladenie a sušenie; vetracie, vodárenské a sanitárne zariadenia; klimatizačné zariadenia; elektrické a neelektrické zariadenia na vyhrievanie postelí, termofory, ohrievacie rošty; elektrické ohrievacie podušky a prikrývky s výnimkou podušiek a prikrývk na lekárske účely; elektrické svetlá na vianočné stromčeky.

13 - Pyrotechnika.

14 - Drahé kovy a ich zliatiny, výrobky z drahých kovov alebo výrobky pokovované drahými kovmi, ktoré nie sú zahrnuté v iných triedach; šperky, drahokamy; hodinárske výrobky a iné chronometre; šperky a bižutéria; nádoby z drahých kovov alebo potiahnutých drahými kovmi patriace do tejto triedy.

15 - Hudobné nástroje a prístroje.

17 - Baliace, tesniace a izolačné materiály; ohybné rúry a hadice s výnimkou kovových; čalúnické materiály a materiály na vypchávanie z gumy alebo plastov; kaučuk, guma, gutaperča, azbest a výrobky z týchto materiálov, ktoré nie sú zahrnuté v iných triedach.

19 - Nekomové stavebné materiály; nekovové rúry pre stavebníctvo; nekovové strešné krytiny, nekovové ploty, nekovové dvere, okná, brány, balkóny, nekovové žalúzie, drevo ako polotovar, trámy, fošne a dosky; dyhy; stavebné sklo, dlaždice a kachličky; parkety.

20 - Nábytok, zrkadlá, rámy na obrazy; kovový a záhradný nábytok; matrace, podušky, paplóny; vešiaky a nekovové vešiacíky a háčiky, výrobky z dreva, korku, trstiny, prútia, rohoviny, kostí, slonovinovej kosti, veľrybích kostí, mušlí, panciera korytnačky, jantáru, perlete, sépiolitu a náhradiek týchto materiálov a výrobky z plastov, ktoré nie sú zahrnuté v iných triedach; tabuľky na poznávacie značky s výnimkou kovových; poštové schránky s výnimkou murovaných a kovových.

21 - Domáce a kuchynské drobné ručné nástroje a náradia nezahrnuté v iných triedach, nádoby používané v domácnosti patriace do tejto triedy;

hrebene, špongie a handry; stojany na riad a nádoby, kefy, štetky a štetce okrem maliarskych; materiály na výrobu kief; prostriedky a pomôcky na čistenie; oceľová vlna a drôtenky; výrobky zo skla, porcelán a kameninové výrobky, ktoré nie sú zahrnuté v iných triedach; dentálne nite, zubné kefky, toaletné pomôcky.

22 - Povrazy, motúzy, siete, stany, markízy, baldachýny, nepremokavé plachty, celtovina, vrecia a vaky, ktoré nie sú zahrnuté v iných triedach; materiál na čalúnenie a vypchávanie okrem gumy a plastov; surové textilné vlákna; markízy, motúzy a povrázky z prírodných alebo umelých textilných vlákien, papiera alebo plastov.

23 - Nite a priadze na textilné účely.

24 - Textilie a textilné výrobky, ktoré nie sú zahrnuté v iných triedach; posteľné prikrývky, posteľná bielizeň, textilné obrusy a obrúsky; uteráky a utierky, kusový textil na používanie v domácnosti, textilné tapety.

25 - Oblečenie, obuv a pokrývky hlavy, ponožky a pančuchy.

26 - Čipky a výšivky, stuhy, stužky a pleteniny; gombíky, háčiky a očka, zipsy, špendlíky a ihly; umelé kvety a rastliny.

27 - Koberce, predložky, rohože, rohožky, linoleum a iné podlahové krytiny; tapety okrem textilných.

28 - Hry a hračky; telocvičné a športové potreby, ktoré nie sú zahrnuté v iných triedach; ozdoby na vianočný stromček; rybárske náčinie; výbava na rôzne druhy športov a hier.

31 - Poľnohospodárske, záhradkárské a lesné produkty a obilniny, ktoré nie sú zahrnuté v iných triedach; čerstvé ovocie a zelenina; semená, živé rastliny a kvety; potrava pre zvieratá, slad.

33 - Alkoholické nápoje s výnimkou piva.

34 - Tabak; cigarety, cigary, potreby pre fajčiarov; zápalky; zapalovače.

40 - Vyvolávanie fotografických filmov; služby fotoateliérov.

41 - Organizovanie výcviku, kurzov a školení; prevádzkovanie kinosál.

44 - Služby kozmetických a kadernických salónov.

45 - Právne služby.

(540) DANUBIA

(732) ARCOL group, a.s., Panónska cesta 16, 851 04 Bratislava, SK;

(111) 235248

(151) 2.8.2013

(180) 7.3.2022

(210) 5155-2012

(220) 7.3.2012

(442) 3.7.2012

10(511) 39, 42

(511) 39 - Automobilová preprava; prenájom automobilov; balenie tovaru; kamiónová nákladná doprava; doručovacie služby, kuriérske služby; doručovanie tovaru; dovoz, doprava; prenájom vozidiel; prepravné služby; skladovanie; služby v doprave a preprave; sprostredkovanie prepravy.

42 - Počítačové programovanie; aktualizovanie počítačových programov; inštalácia počítačových

programov; návrh počítačových systémov; poradenstvo v oblasti počítačových programov, servis počítačových programov; prenájom počítačového softvéru.

(540) HOSPED

(732) HOSPED, s.r.o., Palkovičova 3, 821 08 Bratislava, SK;

(740) Nozdrovický, Šuvert & Co. s.r.o., Bratislava, SK;

(111) 235249

(151) 5.8.2013

(180) 3.11.2021

(210) 1845-2011

(220) 3.11.2011

(442) 3.4.2012

10(511) 35, 41, 45

(511) 35 - Reklamná činnosť; obchodný manažment, obchodná správa; obchodná administratíva; kancelárske práce.

41 - Zábava; športová a kultúrna činnosť.

45 - Právne služby.

(540)



(591) modrá

(732) Prosoft s.r.o., Kuzmányho 8, 010 01 Žilina, SK;

(111) 235250

(151) 5.8.2013

(180) 23.6.2021

(210) 5447-2011

(220) 23.6.2011

(442) 5.12.2011

10(511) 35

(511) 35 - Maloobchod a veľkoobchod s nábytkom, s doplnkami do bytu a domu; organizovanie komerčných alebo reklamných výstav; reklamná činnosť.

(540) LUNIXX

(732) LUNIXX s.r.o., Muránska 2/A, 841 10 Bratislava, SK;

(740) Fajnorová Mária, Ing., Bratislava, SK;

(111) 235251

(151) 5.8.2013

(180) 10.11.2021

(210) 5762-2011

(220) 10.11.2011

(310) 485702

(320) 15.5.2011

(330) CZ

(442) 3.2.2012

10(511) 5, 29, 30

(511) 5 - Zdravotnícke materiály patriace do tejto triedy; zubolekárské materiály patriace do tejto triedy; dezinfekčné a antibakteriálne prípravky; hygienické potreby na liečebné účely; liečivé čaje.

29 - Potravinové doplnky patriace do tejto triedy (nie na lekárske účely) obsahujúce látky živočíšneho pôvodu.

30 - Potravinové doplnky patriace do tejto triedy (nie na liečebné účely) obsahujúce látky rastlinného pôvodu.

(540) VEPAMID

(732) Fabrický Tomáš, Ing., Okružní 1052/22, 500 03 Hradec Králové, CZ;

(740) Kastler Anton, Bratislava, SK;

(111) 235252

(151) 5.8.2013

(180) 24.9.2022

(210) 1443-2012

(220) 24.9.2012

(442) 3.12.2012

10(511) 33

(511) 33 - Víno s výnimkou Champagne a šumivého vína.

(540)



(732) ST. NICOLAUS - trade, a.s., Trnavská cesta 100, 821 01 Bratislava, SK;

(740) G. Lehnert, k.s., Bratislava, SK;

(111) 235253

(151) 5.8.2013

(180) 24.9.2022

(210) 1444-2012

(220) 24.9.2012

(442) 3.12.2012

10(511) 33

(511) 33 - Víno s výnimkou Champagne a šumivého vína.

(540)



(732) ST. NICOLAUS - trade, a.s., Trnavská cesta 100, 821 01 Bratislava, SK;

(740) G. Lehnert, k.s., Bratislava, SK;

(111) 235254

(151) 5.8.2013

(180) 14.6.2020

(210) 988-2010

(220) 14.6.2010

(442) 7.12.2010

10(511) 32, 35, 43

(511) 32 - Pivo; pivná mladinka; sladové pivo; zázvorové pivo; výťažky z chmeľu na výrobu piva; nealkoholické nápoje; nealkoholické pivo; energetické nealkoholické nápoje; sirupy a iné prípravky na výrobu nápojov; nealkoholické džúsy a šťavy; nealkoholické výťažky z ovocia; koktail nealkoholický; stolové vody; citrónády; minerálne vody a sytené vody ako nápoje.

35 - Maloobchodná a veľkoobchodná činnosť s pivom a nealkoholickými nápojmi, potravinami; maloobchodná a veľkoobchodná činnosť so sladom a polotovarmi na výrobu piva; prenájom predajných automatov; zhromažďovanie rozličných výrobkov, predovšetkým nápojov a potravín pre tretie osoby (okrem dopravy) s cieľom umožniť zákazníkom, aby si mohli tieto výrobky pohodlne prehliadať a nakupovať, a to prostredníctvom maloobchodných predajní, veľkoobchodných predajní, prostredníctvom katalógového predaja alebo elektronickými prostriedkami, prostredníctvom webových stránok alebo prostredníctvom telenákupu; kancelárie zaoberajúce sa dovozom a vývozom; reklama; online reklama na počítačovej komunikačnej sieti; vydávanie a aktualizovanie reklamných alebo náborových materiálov; prenájom reklamných priestorov a plôch; pomoc pri riadení obchodnej činnosti; marketingové služby; prieskum trhu; organizovanie komerčných alebo reklamných výstav a veľtrhov; podpora predaja pre tretie osoby; predvádzanie tovaru; vyhľadávanie sponzorov; poskytovanie uvedených služieb a poskytovanie informácií o uvedených službách prostredníctvom komunikačných médií, elektronickej pošty, SMS správ, počítačových sietí a internetu; obchodné sprostredkovanie služieb v triedach 35 a 43; obchodné sprostredkovanie plnenia piva a iných nápojov.

43 - Služby barov; kaviarne; reštaurácie; jedálne; bufety; reštauračné služby (strava); rýchle občerstvenie; katering, príprava a dodávka jedál na objednávku do domu; samoobslužné reštaurácie; hotelierske služby; poskytovanie prechodného ubytovania; prenájom obrusov a sklenených výrobkov; ponúkanie uvedených služieb a poskytovanie informácií o uvedených službách prostredníctvom komunikačných médií, elektronickej pošty, SMS správ, počítačových sietí a internetu.

(540)



(591) zlatá, hnedá, biela, čierna, červená, zelená a ich odtiene

(732) Heineken Slovensko, a. s., Novozámocká 2, 947 12 Hurbanovo, SK;

(740) Porubčan Róbert, Ing., Ivanka pri Dunaji, SK;

Obnovené ochranné známky

(210)	(111)	(210)	(111)	(210)	(111)	(210)	(111)
3308	151302	1282-93	180841	1155-2003	207415	1728-2003	207614
28540	98990	1382-93	178089	1156-2003	207416	1736-2003	208014
28549	155452	1479-93	180997	1157-2003	207417	1749-2003	207236
28930	89276	1641-93	172561	1189-2003	207424	1793-2003	207506
29369	155586	1655-93	177151	1233-2003	207442	1811-2003	207029
29892	155843	1674-93	174810	1236-2003	207976	1812-2003	207042
29893	155844	1709-93	175534	1258-2003	208168	1813-2003	207257
29894	155845	1768-93	176403	1269-2003	207200	1855-2003	209315
29896	155847	2198-93	181958	1270-2003	207447	1866-2003	207512
47299	161776	129-94	191748	1271-2003	207448	1867-2003	207513
53132	165622	130-94	191749	1357-2003	206567	1886-2003	207624
53661	165837	2589-2002	204761	1392-2003	207484	1887-2003	207625
72503	174433	2947-2002	205631	1393-2003	207485	1956-2003	207635
73103	175974	3435-2002	205874	1395-2003	207487	1958-2003	207636
175-93	177881	3437-2002	205875	1434-2003	206816	2037-2003	207656
468-93	174088	3438-2002	205876	1435-2003	206817	2059-2003	207977
650-93	175929	3440-2002	205878	1439-2003	209858	2061-2003	207979
671-93	176973	3441-2002	205879	1446-2003	206818	2088-2003	208032
717-93	177016	3546-2002	206003	1478-2003	209116	2089-2003	208033
738-93	177102	3591-2002	205551	1498-2003	207328	2097-2003	207771
782-93	178977	2-2003	205322	1532-2003	208469	2229-2003	208216
810-93	174099	802-2003	206385	1555-2003	210260	2232-2003	208219
811-93	174098	803-2003	206386	1561-2003	206837	2303-2003	207952
814-93	184586	835-2003	207099	1574-2003	207220	2384-2003	208062
862-93	176423	877-2003	203781	1575-2003	207221	2385-2003	208063
880-93	174718	878-2003	203782	1576-2003	207222	2386-2003	208064
881-93	174717	886-2003	206792	1577-2003	207223	2497-2003	208229
882-93	174716	893-2003	207867	1597-2003	207572	2882-2003	208685
923-93	177775	895-2003	207869	1602-2003	208739	3326-2003	208089
994-93	179962	911-2003	207106	1633-2003	209009	3328-2003	208091
1105-93	179036	912-2003	207107	1634-2003	207586	3477-2003	208948
1184-93	180989	948-2003	204228	1636-2003	209010		
1190-93	182374	1037-2003	206564	1655-2003	219406		
1192-93	180990	1046-2003	206718	1656-2003	219407		
1234-93	178202	1047-2003	203784	1657-2003	215284		
1263-93	178953	1148-2003	211826	1694-2003	207495		
1265-93	179339	1154-2003	207414	1714-2003	206845		

(111) 89276

(151) 16.8.1923
 (156) 16.8.2013
 (180) 16.8.2023
 (210) 28930
 (220) 16.8.1923

7 (511) 33

(510) Whisky.

(540) Black & White

(732) Diageo Brands B. V., Molenwerf 10-12, 1014 BG Amsterdam, NL;

(740) MAJLINGOVÁ & PARTNERS, s. r. o., Bratislava, SK;

(111) 98990

(151) 20.7.1933
 (156) 20.7.2013
 (180) 20.7.2023
 (210) 28540
 (220) 20.7.1933

7 (511) 5, 32

(510) Výživné alebo tonické nápoje a sirupy na výrobu týchto nápojov.

(540)



(732) The Coca-Cola Company, One Coca-Cola Plaza, Atlanta, Georgia 30313, US;

(740) Bušová Eva, JUDr., Bratislava, SK;

(111) 151302

(151) 11.1.1954
 (156) 14.12.2013
 (180) 14.12.2023
 (210) 3308
 (220) 14.12.1953

7 (511) 33

(510) Gin, whisky, orange bitters (pomarančové horké likéry), brandy, rum, pepermintové likéry a koktaily.

(540)

(732) Diageo Brands B. V., Molenwerf 10-12, 1014 BG Amsterdam, NL;

(740) MAJLINGOVÁ & PARTNERS, s. r. o., Bratislava, SK;

(111) 155452

(151) 7.5.1963
 (156) 3.5.2013
 (180) 3.5.2023
 (210) 28549
 (220) 3.5.1963

7 (511) 21

(510) Sklo a tovar zo skla všetkých druhov.

(540)

(732) Crystalex CZ, s.r.o., Masarykovo nábřeží 236/30, 110 00 Praha 1, Nové Město, CZ;

(740) Litvákova Lenka, Ing., Bratislava, SK;

(111) 155586

(151) 25.9.1963
 (156) 29.8.2013
 (180) 29.8.2023
 (210) 29369
 (220) 29.8.1963

7 (511) 33

(510) Kvasené nápoje a liehoviny.

(540)

(732) Diageo Brands B. V., Molenwerf 10-12, 1014 BG Amsterdam, NL;

(740) MAJLINGOVÁ & PARTNERS, s. r. o., Bratislava, SK;

(111) 155843

(151) 16.6.1964
 (156) 4.11.2013
 (180) 4.11.2023
 (210) 29892
 (220) 4.11.1963

7 (511) 24

(510) Krátkovláknitý umelý hodváb.

(540) TETORON

(732) Toray Industries, Inc., Tokio a Teijin Limited, Osaka, JP;

(740) Tomeš Pavol, Ing., Bratislava, SK;

(111) 155844

(151) 16.6.1964
 (156) 4.11.2013
 (180) 4.11.2023
 (210) 29893
 (220) 4.11.1963

7 (511) 23

(510) Priadze a nite.

(540) TETORON

(732) Toray Industries Inc., Tokio, JP; Teijin Limited, Osaka, JP;

(740) Tomeš Pavol, Ing., Bratislava, SK;

(111) 155845

(151) 16.6.1964
 (156) 4.11.2013
 (180) 4.11.2023
 (210) 29894
 (220) 4.11.1963

7 (511) 24

(510) Textilný kusový tovar.

(540) TETORON

(732) Toray Industries Inc., Tokio, JP; Teijin Limited, Osaka, JP;

(740) Tomeš Pavol, Ing., Bratislava, SK;

(111) 155847

(151) 16.6.1964
 (156) 4.11.2013
 (180) 4.11.2023
 (210) 29896
 (220) 4.11.1963

7 (511) 25

(510) Odevný tovar.

(540) TETORON

(732) Toray Industries Inc., Tokio, JP; Teijin Limited, Osaka, JP;

(740) Tomeš Pavol, Ing., Bratislava, SK;

(111) 161776

(151) 28.1.1974
 (156) 27.8.2013
 (180) 27.8.2023
 (210) 47299
 (220) 27.8.1973

7 (511) 17, 19

(510) Izolačné materiály z minerálnej vlny a stavebné materiály z minerálnej vlny.

(540) ROCKWOOL

(732) Rockwool International A/S, Hovedgaden 584, DK-2640 Hedehusene, DK;
(740) Fajnorová Mária, Ing., Bratislava, SK;

(111) 165622

(151) 14.3.1984
(156) 29.4.2013
(180) 29.4.2023
(210) 53132
(220) 29.4.1983

7 (511) 1, 5

(510) Chemické výrobky na použitie v poľnohospodárstve, záhradníctve a lesníctve, hnojivá (prírodné a umelé), veterinárne látky, prípravky insekticídne, larvicídne, fungicídne, herbicídne a pesticídne, prípravky na hubenie škodcov a ničenie buriny.

(540) VAZTAK

(732) BASF Agro B.V., Arnhem (NL), Zweigniederlassung Zürich, Im Tiergarten 7, 8055 Zürich, CH;
(740) Žovicová Viera, Mgr., Bratislava, SK;

(111) 165837

(151) 14.1.1985
(156) 22.5.2014
(180) 22.5.2024
(210) 53661
(220) 22.5.1984

7 (511) 1, 9, 12, 17, 21

(510) Chemické výrobky pre priemysel a poľnohospodárstvo, diely z plastických hmôt, najmä diely pre elektrotechnický, automobilový priemysel, domáce náradie z plastických hmôt ako hrable a lopatky, nádoby do domácnosti z plastických hmôt ako koše a vedrá.

(540) TABOREN

(732) SILON a. s., 391 02 Planá nad Lužnicí, CZ;
(740) PATENTSERVIS BRATISLAVA, a. s., Bratislava, SK;

(111) 172561

(151) 3.6.1994
(156) 15.9.2013
(180) 15.9.2023
(210) 1641-93
(220) 15.9.1993
(450) 5.10.1994

7 (511) 9, 20, 37

(510) Výpočtová technika a príslušenstvo, kancelársky nábytok, obnova pások do ihličkových tlačiarní a cartridge do atramentových tlačiarní.

(540)



(732) GEMMA a.s., Krajná 49/B, 821 04 Bratislava, SK;

(111) 174088

(151) 23.3.1995
(156) 16.4.2013
(180) 16.4.2023
(210) 468-93
(220) 16.4.1993
(450) 7.6.1995

7 (511) 5

(510) Výrobky farmaceutické, zverolekárske a zdravotnícke, výrobky dietetické pre deti a chorých, náplasti, obväzový materiál, hmoty určené na plombovanie zubov a na odtlačky zubov, dezinfekčné prostriedky na ničenie rastlinných a živočíšnych škodcov, antiparazitné látky.

(540) MASAI

(732) BASF Agro B.V., Arnhem (NL), Zweigniederlassung Zürich, Im Tiergarten 7, 8055 Zürich, CH;
(740) Žovicová Viera, Mgr., Bratislava, SK;

(111) 174098

(151) 23.3.1995
(156) 26.5.2013
(180) 26.5.2023
(210) 811-93
(220) 26.5.1993
(450) 7.6.1995

7 (511) 3, 33

(510) Francovky, kolínske vody, opaľovacie prípravky pred opaľovaním a po ňom, prísady do kúpeľov, masážne prípravky, pleťové mlieka a pleťové vody, vody po holení.

(540)

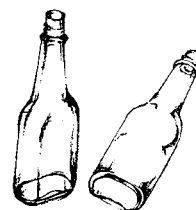

(554) trojrozmerná známka

(732) ALPA, a. s., Hornoměstská 378, 594 25 Velké Meziříčí, CZ;
(740) Záthurecká Romana, JUDr., Banská Bystrica, SK;

(111) 174099

(151) 23.3.1995
(156) 26.5.2013
(180) 26.5.2023
(210) 810-93
(220) 26.5.1993
(450) 7.6.1995

7 (511) 3, 33

(510) Francovky, kolínske vody, opaľovacie prípravky pred opaľovaním a po ňom, prísady do kúpeľov, masážne prípravky, pleťové mlieka a pleťové vody, vody po holení.

(540)

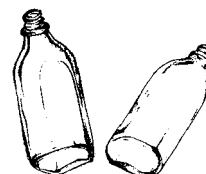

(554) trojrozmerná známka

(732) ALPA, a. s., Hornoměstská 378, 594 25 Velké Meziříčí, CZ;
(740) Záthurecká Romana, JUDr., Banská Bystrica, SK;

(111) 174433
(151) 4.5.1995
(156) 23.10.2012
(180) 23.10.2022
(210) 72503
(220) 23.10.1992
(450) 9.8.1995

7 **(511) 9**
(510) Programový produkt na vývoj technológií v strojárskom priemysle.
(540)

SYSKLASS

(732) GTSystems 2, s.r.o., Tajovského 11, 962 12 Detva, SK;

(111) 174716
(151) 5.6.1995
(156) 7.6.2013
(180) 7.6.2023
(210) 882-93
(220) 7.6.1993
(450) 14.9.1995

7 **(511) 5**
(510) Farmaceutické prípravky a látky.

(540) ACCOLATE
(732) AstraZeneca UK Limited, 2 Kingdom Street, London W2 6BD, GB;
(740) Čechvalová Dagmar, Bratislava, SK;

(111) 174717
(151) 5.6.1995
(156) 7.6.2013
(180) 7.6.2023
(210) 881-93
(220) 7.6.1993
(450) 14.9.1995

7 **(511) 5**
(510) Farmaceutické prípravky a látky.

(540) ARIMIDEX
(732) AstraZeneca UK Limited, 2 Kingdom Street, London W2 6BD, GB;
(740) Čechvalová Dagmar, Bratislava, SK;

(111) 174718
(151) 5.6.1995
(156) 7.6.2013
(180) 7.6.2023
(210) 880-93
(220) 7.6.1993
(450) 14.9.1995

7 **(511) 5**
(510) Farmaceutické prípravky a látky.

(540) SEROQUEL
(732) AstraZeneca UK Limited, 2 Kingdom Street, London W2 6BD, GB;
(740) Čechvalová Dagmar, Bratislava, SK;

(111) 174810
(151) 8.6.1995
(156) 22.9.2013
(180) 22.9.2023
(210) 1674-93
(220) 22.9.1993
(450) 14.9.1995

7 **(511) 7, 8**
(510) Zariadenia a nástroje poháňané elektrinou, pneumaticky poháňané nástroje a zariadenia, hydraulicky poháňané nástroje a zariadenia, zariadenia a nástroje na čistenie strojov, preťahovacie hlavice, maznice na olej a mazacie lisy, leštičky a brúsky, pneumatické rohatkové ústrojenstvá, pneumatické kľúče, pneumatické kladivá, pilníky, pieskovače, vrtáky, kopijovité vrtáky, pneumatické nástroje a príslušenstvá, zdvíhaky a stojany na zdvíhaky, telesá vyrovnávacích strojov, nabíjačky akumulátorov, elektronické skúšobné zariadenia, klimatizačné skúšobné zariadenia, samohybné dielenské zariadenia, zvracie zariadenia, časti a fitingy všetkých uvedených výrobkov; ručné nástroje a prístroje, drôtené kefy, nože, časti a fitingy týchto výrobkov.

(540) MAC
(732) Stanley Black & Decker, Inc., 1000 Stanley Drive, New Britain, Connecticut, US;
(740) Fajnorová Mária, Ing., Bratislava, SK;

(111) 175534
(151) 24.8.1995
(156) 24.9.2013
(180) 24.9.2023
(210) 1709-93
(220) 24.9.1993
(450) 8.11.1995

7 **(511) 12**
(510) Vozidlá na sneh (motorové sane), terénne vozidlá a osobné plavidlá.

(540) POLARIS
(732) POLARIS INDUSTRIES INC., 2100 Highway 55, Medina, Minnesota 55340, US;
(740) Žovicová Viera, Mgr., Bratislava, SK;

(111) 175929
(151) 6.10.1995
(156) 7.5.2013
(180) 7.5.2023
(210) 650-93
(220) 7.5.1993
(450) 10.1.1996

7 **(511) 33**
(510) Víno, liehoviny, likéry.

(540) LOUIS D'OR
(732) AUGIER ROBIN BRIAND & CO a French societe anonyme, Place Edouard Martell, 16100 Cognac, FR;
(740) Bušová Eva, JUDr., Bratislava, SK;

(111) 175974
 (151) 19.10.1995
 (156) 18.11.2012
 (180) 18.11.2022
 (210) 73103
 (220) 18.11.1992
 (450) 10.1.1996

7 (511) 9, 11, 17, 35, 36, 37, 39, 42

(510) Vykurovacie zariadenia, rozvodné, meracie, regulačné zariadenia na vodu, paru, plyn a elektrinu, kotly a tlakové nádrže, programy do počítačov, tepelné a zvukové izolácie, poskytovanie pomoci pri prevádzkovaní a riadení podnikov, ekonomické a účtovné poradenstvo, servisné, opravárenské a rekonštrukčné služby, služby súvisiace s rozvodom a dodávkou tepla, vody a pary, inžinierske služby, projektová a posudková činnosť, služby týkajúce sa kontroly, revízií a skúšok plynových zariadení, meracej a regulačnej techniky, rozvodných, tepelných a elektrických a elektronických zariadení a prístrojov vrátane prevádzkových kotlov a tlakových nádrží, dodávateľská, sprostredkovateľská a lízingová činnosť, odhad nehnuteľností.

(540)



(591) čierna, červená, biela
 (732) Dalkia a.s., Einsteinova 25, 851 01 Bratislava, SK;

(111) 176403
 (151) 12.1.1996
 (156) 1.10.2013
 (180) 1.10.2023
 (210) 1768-93
 (220) 1.10.1993
 (450) 3.4.1996

7 (511) 35, 39, 42

(510) Organizačné a technické poradenstvo. Pomoc pri obchode, zásobovanie a skladovanie tovaru.

(540)



(732) CERTOS s. r. o., E. F. Scherera 4799/34, 921 01 Piešťany, SK;

(111) 176423
 (151) 22.1.1996
 (156) 3.6.2013
 (180) 3.6.2023
 (210) 862-93
 (220) 3.6.1993
 (450) 3.4.1996

7 (511) 12

(510) Automobily a iné vozidlá, zariadenia na pohyb po zemi, po vode a vo vzduchu, časti a príslušenstvo k vyššie uvedenému.

(540) SERENA

(732) NISSAN JIDOSHA KABUSHIKI KAISHA, No. 2 Takaracho, Kanagawa-ku, Yokohama-shi, Kanagawa-ken, JP;

(740) PATENTSERVIS BRATISLAVA, a. s., Bratislava, SK;

(111) 176973

(151) 1.7.1996
 (156) 12.5.2013
 (180) 12.5.2023
 (210) 671-93
 (220) 12.5.1993
 (450) 2.10.1996

7 (511) 19

(510) Stavebný materiál, v ktorého štruktúre sú obsiahnuté termoplastické vlákna.

(540) FIBRIN

(732) BONAR LIMITED, 9th Floor, Marble Arch Tower, 55 Bryanston Street, London, W1H 7AA, GB;

(740) ROTT, RŮŽIČKA & GUTTMANN, Bratislava, SK;

(111) 177016

(151) 6.8.1996
 (156) 19.5.2013
 (180) 19.5.2023
 (210) 717-93
 (220) 19.5.1993
 (450) 6.11.1996

7 (511) 9

(510) Vysávače, ich súčiastky a príslušenstvo.

(540) RAINBOW

(732) REXAIR, LLC, 50 W. Big Beaver, Suite 350, Troy, Michigan 48084, US;

(740) Bušová Eva, JUDr., Bratislava, SK;

(111) 177102

(151) 7.10.1996
 (156) 21.5.2013
 (180) 21.5.2023
 (210) 738-93
 (220) 21.5.1993
 (450) 8.1.1997

7 (511) 9

(510) Vysávače.

(540)



(732) REXAIR, LLC, 50 W. Big Beaver, Suite 350, Troy, Michigan 48084, US;

(740) Bušová Eva, JUDr., Bratislava, SK;

(111) 177151

(151) 5.11.1996
 (156) 17.9.2013
 (180) 17.9.2023
 (210) 1655-93
 (220) 17.9.1993
 (450) 5.2.1997

7 (511) 14, 18, 25

(510) Drahé kovy a ich zliatiny a predmety z drahých kovov alebo z plátovaných kovov, bižutéria, drahé kamene, hodinárske a iné chronometrické zariadenia. Koža a imitácie kože, ako aj výrobky z týchto materiálov, surová koža a kožušiny, kufre a cestovné tašky, dáždniky, slnečníky a vychádzkové palice, biče, postroje na kone a sedlárske výrobky. Odevy, obuv, pokrývky hlavy.

(540) **NEXT**

(732) NEXT PLC, Desford Road, Enderby, Leicester, LE9 5AT, GB;

(740) Majlingová Marta, Ing., Bratislava, SK;

(111) 177775

(151) 21.2.1997

(156) 10.6.2013

(180) 10.6.2023

(210) 923-93

(220) 10.6.1993

(450) 7.5.1997

7 (511) 11, 21

(510) Sklo a sklenený tovar všetkých druhov s výnimkou skla pre optiku a skla na stavebné účely; svietidlá.

(540)



(732) Crystalex CZ, s.r.o., Masarykovo nábřeží 236/30, 110 00 Praha, Nové Město, CZ;

(740) Litvákova Lenka, Ing., Bratislava, SK;

(111) 177881

(151) 10.2.1997

(156) 4.3.2013

(180) 4.3.2023

(210) 175-93

(220) 4.3.1993

(450) 4.6.1997

7 (511) 11

(510) Osvetľovacie prístroje a zariadenia, lustre, lampy, ich súčasti, montážne prvky.

(540) **SUPERCLUB**

(732) Thorn Lighting Limited, 20 Farringdon Road, London, EC1M 3 AP, GB;

(740) Tomeš Pavol, Ing., Bratislava, SK;

(111) 178089

(151) 21.10.1997

(156) 13.8.2013

(180) 13.8.2023

(210) 1382-93

(220) 13.8.1993

(442) 9.7.1997

(450) 14.1.1998

7 (511) 3

(511) 3 - Toaletné mydlá, voňavkárské výrobky, toaletné vody, kolínske vody, prípravky na starostlivosť o telo a krásu, najmä pleťové krémy, pleťové vodičky, výrobky na starostlivosť o pleť pred holením a po holení, holiace krémy, púdre, telové balzamy, šampóny, prípravky na starostlivosť o vlasy, vodičky na vlasy, dezodoranty a antiperspiranty na osobné použitie, zubné pasty, prášky a vody.

(540)



(732) The Procter & Gamble Company, One Procter & Gamble Plaza, Cincinnati, Ohio 45202, US;

(740) Štros David, JUDr., Bratislava, SK;

(111) 178202

(151) 22.10.1997

(156) 23.7.2013

(180) 23.7.2023

(210) 1234-93

(220) 23.7.1993

(310) 75 457

(320) 10.3.1993

(330) CZ

(442) 9.7.1997

(450) 14.1.1998

7 (511) 7, 8, 11, 21

(511) 7 - Elektromechanické a elektrické prístroje a nástroje, kuchynské roboty, mixéry, odšťavovače, drviče a miešače na prípravu pokrmov a ciest, ovocné lisy, mlynčeky na kávu s výnimkou ručných, prístroje na varenie kávy, šijacie a pletacie stroje, vrtačky a ich adaptéry, zväračky.

8 - Nožiarsky tovar, rezačky, krájače, škrabky, otvárače plechoviek, prístroje a nástroje na sekanie, kľúče na skrutky.

11 - Kuchynské zariadenia, prístroje, nástroje a potreby na varenie a pečenie, grilovacie dosky, rošty, hriankovače.

21 - Drobné prenosné nástroje, náradie, nádoby a prípravky pre kuchyňu a domácnosť z plechu, hliníka, plastických a iných hmôt, strúhadlá a náradie pre domácnosť, panvice, formičky na prípravu a úpravu cesta, malé prístroje a nástroje na ručné mletie a lisovanie ovocia, sklenený úžitkový a umeleckopriemyselný tovar.

(540) **BÖRNER**

(732) Börner Kunststoff- und Metallwarenfabrik GmbH, Industriegebiet Börner 1, D-54526 Landscheid-Niederkaill, DE;

(740) Bušová Eva, JUDr., Bratislava, SK;

(111) 178953

(151) 18.12.1997

(156) 28.7.2013

(180) 28.7.2023

(210) 1263-93

(220) 28.7.1993

(442) 10.9.1997

(450) 4.3.1998

7 (511) 1

(511) 1 - Chemické výrobky na použitie v priemysle.

(540) **ATPLUS**

(732) Croda Americas LLC, 1209 Orange Street, New Castle, Wilmington, DE 19801, US;

(740) Čechvalová Dagmar, Bratislava, SK;

(111) 178977

(151) 18.12.1997

(156) 24.5.2013

(180) 24.5.2023

(210) 782-93

(220) 24.5.1993

(442) 10.9.1997

(450) 4.3.1998

7 (511) 7, 12, 37

(511) 7 - Prevodové ústrojenstvá, prevodové spojky, remene, hriadele a reťaze (okrem pozemných vozidiel) a ich súčasti.

12 - Prevodové ústrojenstvá, prevodové spojky, remene, hriadele a reťaze pre pozemné vozidlá a ich súčasti.

37 - Inštalácia, údržba a opravy prevodových ústrojenstiev.

(540)



(732) Allison Transmission, Inc., 4700 West 10th Street, Indianapolis, Indiana 46222, US;

(740) Guniš Jaroslav, Mgr., Bratislava, SK;

(111) 179036

(151) 19.12.1997

(156) 30.6.2013

(180) 30.6.2023

(210) 1105-93

(220) 30.6.1993

(442) 10.9.1997

(450) 4.3.1998

7 (511) 7, 9, 37

(511) 7 - Elektromotory asynchrónne a jednosmerné do 200 kW, elektromotory výťahové, čerpadlá obehové, teplovodné, ponorné, ponorné kalové.

9 - Zváracie transformátory, zväracie agregátory, zväracie usmerňovače, zväracie poloautomaty, nabíjače akumulátorov, elektrické ručné náradie.

37 - Opravy uvedených tovarov zatriedených do tried 7 a 9.

(540)



(732) BENO - Elektroservis, Argentínska 1378, 925 52 Šoporňa, SK;

(740) Mešková Viera, Ing., Bratislava, SK;

(111) 179339

(151) 20.1.1998

(156) 28.7.2013

(180) 28.7.2023

(210) 1265-93

(220) 28.7.1993

(442) 8.10.1997

(450) 8.4.1998

7 (511) 22, 23, 24, 25

(511) 22 - Povrazy a struny na technické účely, laná a motúzy z prírodných, umelých alebo plastických látok, siete, stany vrátane stanov na táborenie, lodné plachty, vrecia, čalúnnický materiál, ako vlásie, kapok, perie, morská tráva a pod.

23 - Surové textilné vlákna, nite.

24 - Tkaniny (s výnimkou tých, ktoré sú zaradené v triede 22 a 26), prikrývky vrátane cestovných prikrývok, textilný tovar (neobsiahnutý v iných triedach).

25 - Odevy, obuv, pokrývky hlavy.

(540) **TENCEL**

(732) Lenzing Aktiengesellschaft, Werkstrasse 2, A-4860 Lenzing, AT;

(740) PATENTSERVIS BRATISLAVA a. s., Bratislava, SK;

(111) 179962

(151) 17.3.1998

(156) 17.6.2013

(180) 17.6.2023

(210) 994-93

(220) 17.6.1993

(442) 10.12.1997

(450) 3.6.1998

7 (511) 25

(511) 25 - Kožené vrchné oblečenie, oblečenie na zvláštne príležitosti, kabáty šité na mieru, plášte do dažďa, športové oblečenie, hlavne sukne, nohavice, košele, blúzy, živôtky, saká, vesty a krátke nohavice, vzorové pletené oblečenie, džínsy, džínsové saká a bundy, džínsové košele, polokošele, tielka, spodky, spoločenské odevy, služobné rovnosaty, plavky, plážové oblečenie, šatky a šály, opasky z kože a iných materiálov, obuv, rukavice, stávkový tovar, ponožky, spodná bielizeň, dlhé spodky, krátke spodky, pyžamá, róby, šaty šité na mieru, klobúky, čiapky, športové tričká, športové košele, kravaty, vreckovky a traky.

(540)



(732) Lands` End Direct Merchants, Inc., 820 W 78th St, Richfield, MN 55423-3926, US;

(740) ŽOVICOVÁ & ŽOVIC IP, s.r.o., Bratislava, SK;

(111) **180841**
 (151) 11.6.1998
 (156) 30.7.2013
 (180) 30.7.2023
 (210) 1282-93
 (220) 30.7.1993
 (442) 4.3.1998
 (450) 9.9.1998

7 (511) **18, 25, 28**

(511) 18 - Tašky na rybárske náradie.
 25 - Lyžiarske topánky.
 28 - Rybárske navijaky, prúty, rybárske návna-
 dy, hrúžidlá, plaváčky, rybárske vlasce, golfové
 palice, golfové loptičky, golfové tašky a rukavi-
 ce, tenisové rakety, tenisové loptičky a puzdrá
 na rakety, lyže, obaly na lyže, koše na ryby.

(540)



(732) GLOBERIDE, Inc., 14-16 Maesawa 3-chome,
 Higashikurume-shi, Tokyo, JP;
 (740) Bušová Eva, JUDr., Bratislava, SK;

(111) **180989**
 (151) 12.6.1998
 (156) 13.7.2013
 (180) 13.7.2023
 (210) 1184-93
 (220) 13.7.1993
 (442) 4.3.1998
 (450) 9.9.1998

7 (511) **9, 41, 42**

(511) 9 - Počítačové zostavy, telekomunikačné prístro-
 je a zariadenia, komponenty na počítačové siete
 LAN, počítačové komponenty.
 41 - Školiaca činnosť v oblasti počítačového hard-
 véru.
 42 - Poradenská činnosť v oblasti počítačového
 hardvéru.

(540)



(732) Zero, spol. s r.o., Staré Grunty 16, 841 04 Brati-
 slava, SK;

(111) **180990**
 (151) 12.6.1998
 (156) 15.7.2013
 (180) 15.7.2023
 (210) 1192-93
 (220) 15.7.1993
 (442) 4.3.1998
 (450) 9.9.1998

7 (511) **9, 16**

(511) 9 - Počítačové programy na uchovanie, manipu-
 láciu, transfer a vyhľadavanie elektronických
 dokumentov.
 16 - Príručky na použitie týchto programov.

(540) **ACROBAT**

(732) ADOBE SYSTEMS INCORPORATED, spo-
 ločnosť zriadená podľa zákonov štátu Delaware,
 345 Park Avenue, San Jose, California 95110, US;
 (740) Bušová Eva, JUDr., Bratislava, SK;

(111) **180997**

(151) 12.6.1998
 (156) 20.8.2013
 (180) 20.8.2023
 (210) 1479-93
 (220) 20.8.1993
 (442) 4.3.1998
 (450) 9.9.1998

7 (511) **29, 30, 32**

(511) 29 - Mäso, ryby, hydina a zverina s výnimkou
 živých, mäsové výtlačky; konzervované, sušené
 a tepelne spracované ovocie a zelenina; rôsoly,
 džemy; vajcia, mlieko a mliečne výrobky; jedlé
 oleje a tuky; ovocné konzervy.
 30 - Káva, čaj, kakao, cukor, ryža, maniok, sá-
 go, kávové náhradky; múka a výrobky z obilia,
 chlieb, pekárské a cukrárske výrobky, zmrzliny;
 med, melasový sirup; kvasnice, prášky do peč-
 iva; soľ, horčica; ocot, omáčky ako chuťové prí-
 sady, dressingsy na šaláty; korenie, ľad.
 32 - Pivo; minerálne a sytené vody a iné nealko-
 holické nápoje; ovocné nápoje a ovocné šťavy;
 sirupy a iné prípravky na výrobu nápojov.

(540) **SUNPRIDE**

(732) Gerber Emig Group Limited, Mallard Court, Ex-
 press Park, Bridgwater, Somerset TA6 4RN, GB;
 (740) Bušová Eva, JUDr., Bratislava, SK;

(111) **181958**

(151) 17.9.1998
 (156) 29.11.2013
 (180) 29.11.2023
 (210) 2198-93
 (220) 29.11.1993
 (442) 3.6.1998
 (450) 2.12.1998

7 (511) **4**

(511) 4 - Priemyselné oleje (mazacie) a tuky.
 (540)



(732) Chevron Intellectual Property LLC, spoločnosť
 zriadená podľa zákonov štátu Delaware, 6001
 Bollinger Canyon Road, San Ramon, California
 94583, US;
 (740) Tomeš Pavol, Ing., Bratislava, SK;

(111) **182374**

(151) 14.10.1998
 (156) 14.7.2013
 (180) 14.7.2023
 (210) 1190-93
 (220) 14.7.1993
 (442) 8.7.1998
 (450) 11.1.1999

7 (511) 18

(511) 18 - Koža, imitácia kože, tovary z týchto materiálov (ktoré nie sú zahrnuté do iných tried), ako kľúčanky (kožená galantéria), kožené alebo kožou potiahnuté škatule, kožené škatule na klobúky, kožené lepenky, kožené nite, šnúrky, kožené nite, vlákna, kožené podbradníky, kožené súčasti vojenského výstroja, masťené kože, kožené ozdoby na nábytok, kožené povrázky, remene, remene na nosenie zbrane, kožené vrecia na balenie, vrecká kožené na balenie; cestovné batožiny, aktovky a príručné kufriky, kufre, vaky, kably, tašky, vaky pre stanujúcich a výletníkov, vaky pre horolezcov, plážové vaky, lovecké kably, kabelky, plecniaky, torby, vaky pre školákov, kably pre školákov, nákupné tašky, chlebníky, tanistry, kapsy, náprsné tašky, peňaženky, mešce, závesné vaky na nosenie detí, vaky na náradie, cestovné vaky, lodné kufre, neceséry (nenaplnené); dáždčníky a slnečníky.

(540)



(732) V. I. P. INDUSTRIES LIMITED, 78A, MIDC Estate, Satpur, Nashik 422007, IN;

(740) Hörmann Tomáš, Ing., Bratislava, SK;

(111) 184586

(151) 12.3.1999
(156) 26.5.2013
(180) 26.5.2023
(210) 814-93
(220) 26.5.1993
(442) 2.12.1998
(450) 11.6.1999

7 (511) 3, 5

(511) 3 - Kolínske vody, opaľovacie prípravky pred opaľovaním a po opaľovaní, prísady do kúpeľov, pleťové mlieka a pleťové vody, vody po holení.
5 - Masážne prípravky, francovky.

(540) RIALP

(732) ALPA, a. s., Hornoměstská 378, 594 25 Velké Meziříčí, CZ;

(740) Záhurecká Romana, JUDr., Banská Bystrica, SK;

(111) 191748

(151) 23.8.2000
(156) 21.1.2014
(180) 21.1.2024
(210) 129-94
(220) 21.1.1994
(442) 16.5.2000
(450) 7.11.2000

7 (511) 35, 36, 37

(511) 35 - Služby poradenské v odbore všeobecného podnikania, najmä aukcií a dražieb.
36 - Služby realitných kancelárií, správa majetku, finančné a poisťovacie služby, služby podnikateľské, maklérske a odhadné v odbore nehnuteľností a konzultačné služby s tým spojené, služby záručné a v odbore cenných papierov.
37 - Služby stavebné a rekonštrukčné.

(540) COLLIERS

(732) Colliers International Property Consultants, Inc., 1209 Orange Street, Wilmington, Delaware 19801, US;

(740) Bušová Eva, JUDr., Bratislava, SK;

(111) 191749

(151) 23.8.2000
(156) 21.1.2014
(180) 21.1.2024
(210) 130-94
(220) 21.1.1994
(442) 16.5.2000
(450) 7.11.2000

7 (511) 35, 36, 37

(511) 35 - Služby poradenské v odbore všeobecného podnikania, najmä aukcií a dražieb.
36 - Služby realitných kancelárií, správa majetku, finančné a poisťovacie služby, služby podnikateľské, maklérske a odhadné v odbore nehnuteľností a konzultačné služby s tým spojené, služby záručné a v odbore cenných papierov.
37 - Služby stavebné a rekonštrukčné.

(540)

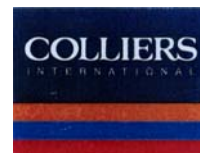

(591) modrá, červená, žltá

(732) Colliers International Property Consultants, Inc., 1209 Orange Street, Wilmington, Delaware 19801, US;

(740) Bušová Eva, JUDr., Bratislava, SK;

(111) 203781

(151) 8.9.2003
(156) 7.4.2013
(180) 7.4.2023
(210) 877-2003
(220) 7.4.2003
(442) 3.6.2003
(450) 2.12.2003

8 (511) 9, 10, 16, 41, 42

(511) 9 - Laserové detektory chemických zlúčenín, diaľkové laserové detektory chemických zlúčenín, diagnostické prístroje nie na lekárske účely, prístroje na rozbor vzduchu, dozimetre, prístroje a nástroje optické, vedecké, navigačné, zememeračské, fotografické, kinematografické, signalizačné, kontrolné, záchranné, regulačné, prístroje a nástroje na vedenie, distribúciu, transformáciu, akumuláciu, reguláciu alebo kontrolu elektrického prúdu, detektory, detektory plynov a dymu, lasery nie na lekárske účely, betatrony, prístroje, nástroje a zariadenia na meranie a váznenie, meradlá, metre, mierky, zabezpečovacie a obranné systémy pozostávajúce z elektrických, elektronických alebo optických prístrojov, nástrojov a zariadení na meranie, navigovanie, kontrolu, riadenie, prenos a vyhodnocovanie dát, pozorovacie prístroje, nosiče údajov, záznamové disky, CD disky, elektronické publikácie stiahnuté z telekomunikačnej siete, objektívy, okuliare, antény,

elektrické batérie, diaľkové ovládače, hasiace prístroje, elektrické hlásiče, bleskozvody, nepriestrelné vesty, ochranné helmy, ochranné masky, ochranné obleky proti úrazom, rádiácii a ohňu, požiarne hlásiče, bezpečnostné siete, sirény, snímače, mikrofóny, rádiá, optické čítače, optické šošovky, ďalekohľady, diaľkomery, zariadenia a prístroje na prenos a reprodukciu zvuku, obrazu alebo dát, mikroskopy, neónové reklamy, elektrické drôty a káble, fotometre, indikátory, optické lampy, pamäťové a mikroprocesorové počítačové karty, mikroprocesory, optické vlákna, počítače, počítačové súčasti a programy, poplašné zariadenia a ich časti, čipy, solárne články, sonary, radary, röntgenové prístroje a zariadenia nie na lekárske účely, telefónne prístroje, spínače, teleskopy, teplomery nie na lekárske účely, tlakomery, váhy, audio- a videozariadenia, videokazety, vodováhy, vysielače elektronických signálov, vypínače, zrkadlá (optika), elektrické zväracie prístroje.

10 - Lasery na lekárske účely, prístroje a zariadenia na lekárske analýzy, diagnostické prístroje na lekárske účely, chirurgické prístroje a nástroje, röntgenové a rádiologické prístroje a zariadenia na lekárske účely, šošovky ako chirurgické implantáty.

16 - Knihy, brožúry, tlačivá, časopisy, periodiká, noviny, plagáty, katalógy, príručky, prospekty, publikácie, papierové vlajky, pútače z papiera alebo lepenky, pečiatky, písacie potreby, piernický tovar, obálky, nálepky, kancelárske potreby s výnimkou nábytku, albumy, atlasy, predmety z kartónu, spisové obaly, vrecia a vrecká z papiera alebo plastických materiálov.

41 - Organizovanie a vedenie konferencií, kongresov, seminárov, kolokvií, sympózií, organizovanie kultúrnych alebo vzdelávacích výstav, vydávanie periodickej a neperiodickej tlače, časopisov, novín, vydávanie kníh, vydávanie online kníh a časopisov v elektronickej podobe, zverejňovanie textov s výnimkou reklamných, fotografovanie, školenia, výcvik, organizovanie plesov, organizovanie živých vystúpení, informácie o vzdelávaní, sprostredkovanie uvedených služieb.

42 - Expertízy (inžinierske práce), štúdie technických projektov, výskum a vývoj v oblasti vedy a priemyslu, priemyselné analýzy, výskum a vývoj nových výrobkov a technológií, návrh počítačových systémov, počítačové programovanie, návrh a vývoj počítačového hardvéru a softvéru, poradenské služby v oblasti počítačového hardvéru, služby metrologické, chemické analýzy, sprostredkovanie uvedených služieb.

(540)



(591) čierna, biela, červená, modrá, belasá, žltá, fialová, zelená, hnedá, ružová, oranžová

(732) METRODAT s.r.o., Beblavého 8, 811 01 Bratislava, SK;

(740) Porubčan Róbert, Ing., Ivanka pri Dunaji, SK;

(111) 203782

(151) 8.9.2003

(156) 7.4.2013

(180) 7.4.2023

(210) 878-2003

(220) 7.4.2003

(442) 3.6.2003

(450) 2.12.2003

8 (511) 9, 10, 16, 41, 42

(511) 9 - Laserové detektory chemických zlúčenín, diaľkové laserové detektory chemických zlúčenín, diagnostické prístroje nie na lekárske účely, prístroje na rozbor vzduchu, dozimetre, prístroje a nástroje optické, vedecké, navigačné, zememeračské, fotografické, kinematografické, signalizačné, kontrolné, záchranné, regulačné, prístroje a nástroje na vedenie, distribúciu, transformáciu, akumuláciu, reguláciu alebo kontrolu elektrického prúdu, detektory, detektory plynov a dymu, lasery nie na lekárske účely, betatróny, prístroje, nástroje a zariadenia na meranie a váženie, meradlá, metre, mierky, zabezpečovacie a obranné systémy pozostávajúce z elektrických, elektronických alebo optických prístrojov, nástrojov a zariadení na meranie, navigovanie, kontrolu, riadenie, prenos a vyhodnocovanie dát, pozorovacie prístroje, nosiče údajov, záznamové disky, CD disky, elektronické publikácie stiahnuté z telekomunikačnej siete, objektívy, okuliare, antény, elektrické batérie, diaľkové ovládače, hasiace prístroje, elektrické hlásiče, bleskozvody, nepriestrelné vesty, ochranné helmy, ochranné masky, ochranné obleky proti úrazom, rádiácii a ohňu, požiarne hlásiče, bezpečnostné siete, sirény, snímače, mikrofóny, rádiá, optické čítače, optické šošovky, ďalekohľady, diaľkomery, zariadenia a prístroje na prenos a reprodukciu zvuku, obrazu alebo dát, mikroskopy, neónové reklamy, elektrické drôty a káble, fotometre, indikátory, optické lampy, pamäťové a mikroprocesorové počítačové karty, mikroprocesory, optické vlákna, počítače, počítačové súčasti a programy, poplašné zariadenia a ich časti, čipy, solárne články, sonary, radary, röntgenové prístroje a zariadenia nie na lekárske účely, telefónne prístroje, spínače, teleskopy, teplomery nie na lekárske účely, tlakomery, váhy, audio- a videozariadenia, videokazety, vodováhy, vysielače elektronických signálov, vypínače, zrkadlá (optika), elektrické zväracie prístroje.

10 - Lasery na lekárske účely, prístroje a zariadenia na lekárske analýzy, diagnostické prístroje na lekárske účely, chirurgické prístroje a nástroje, röntgenové a rádiologické prístroje a zariadenia na lekárske účely, šošovky ako chirurgické implantáty.

16 - Knihy, brožúry, tlačivá, časopisy, periodiká, noviny, plagáty, katalógy, príručky, prospekty, publikácie, papierové vlajky, pútače z papiera alebo lepenky, pečiatky, písacie potreby, piernický tovar, obálky, nálepky, kancelárske potreby s výnimkou nábytku, albumy, atlasy, predmety z kartónu, spisové obaly, vrecia a vrecká z papiera alebo plastických materiálov.

41 - Organizovanie a vedenie konferencií, kongresov, seminárov, kolokvií, sympózií, organizovanie kultúrnych alebo vzdelávacích výstav,

vydávanie periodickej a neperiodickej tlače, časopisov, novín, vydávanie kníh, vydávanie online kníh a časopisov v elektronickej podobe, zverejňovanie textov s výnimkou reklamných, fotoografovanie, školenia, výcvik, organizovanie plešov, organizovanie živých vystúpení, informácie o vzdelávaní, sprostredkovanie uvedených služieb.
42 - Expertízy (inžinierske práce), štúdie technických projektov, výskum a vývoj v oblasti vedy a priemyslu, priemyselné analýzy, výskum a vývoj nových výrobkov a technológií, návrh počítačových systémov, počítačové programovanie, návrh a vývoj počítačového hardvéru a softvéru, poradenské služby v oblasti počítačového hardvéru, služby metrologické, chemické analýzy, sprostredkovanie uvedených služieb.

(540)

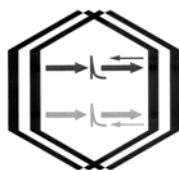

(732) METRODAT s.r.o., Beblavého 8, 811 01 Bratislava, SK;
(740) Porubčan Róbert, Ing., Ivanka pri Dunaji, SK;

(111) 203784

(151) 8.9.2003
(156) 23.4.2013
(180) 23.4.2023
(210) 1047-2003
(220) 23.4.2003
(442) 3.6.2003
(450) 2.12.2003

8 (511) 9, 36, 42

(511) 9 - Počítačový hardvér a počítačový softvér na účely služieb v bankovníctve a finančníctve; úverové karty; kreditné karty; kódované magnetické karty; všetky typy bankomatových kariet.
36 - Bankovníctvo; finančníctvo; sporiteľne; platobné prevody vykonávané elektronicky; úverové karty (služby); vydávanie kreditných kariet; zúčtovacie banky vykonávajúce bezhotovostné operácie; úverové ústavy, úverové banky.
42 - Počítačové programovanie; tvorba počítačových databáz; obnovovanie počítačových databáz.

(540)

StarCARD

(732) Asseco Slovakia, a. s., Trenčianska 56/A, 821 09 Bratislava, SK;
(740) PATENTSERVIS BRATISLAVA, a. s., Bratislava, SK;

(111) 204228

(151) 10.11.2003
(156) 15.4.2013
(180) 15.4.2023
(210) 948-2003
(220) 15.4.2003
(442) 5.8.2003
(450) 3.2.2004

8 (511) 31, 32, 33

(511) 31 - Čerstvé hrozno; čerstvé ovocie; čerstvá zelenina; sadenice; vinič ako rastlina.
32 - Nealkoholické nápoje; nápoje z nealkoholických štiav; nealkoholický aperitív; nealkoholický koktail; citrónády; nekvasený hroznový mušt; minerálne vody ako nápoje; prípravky na výrobu nápojov; prípravky na výrobu minerálnych vôd; nealkoholické výťažky z ovocia; prášky na prípravu šumivých nápojov; príchuti na výrobu nápojov; sirupy na výrobu nápojov; stolové vody; pivo; sladina.
33 - Víno; vodnár (víno); alkoholické výťažky z ovocia; alkoholický hroznový mušt; alkoholické nápoje s výnimkou piva; alkoholové extrakty; brandy; vínovica; destilované nápoje; liehoviny; digestíva; likéry a pálenky; medovina.

(540) MEDVEDIA KRV

(732) SLOWIN Bratislava, spol. s r. o., Pri Šajbách 12, 831 06 Bratislava, SK;
(740) Porubčan Róbert, Ing., Ivanka pri Dunaji, SK;

(111) 204761

(151) 15.12.2003
(156) 10.9.2012
(180) 10.9.2022
(210) 2589-2002
(220) 10.9.2002
(442) 11.9.2003
(450) 2.3.2004

8 (511) 3

(511) 3 - Mydlá, voňavkárské výrobky, esenciálne oleje, prípravky na starostlivosť o telo a krásu, prípravky na vlasy, zubné pasty.

(540) CINDY CRAWFORD

(732) Craw Daddy Licensing, Inc., 15821 Ventura Blvd., Suite 500, Encino, CA 91436 Nevada, US;
(740) ŽOVICOVÁ & ŽOVIC IP, s.r.o., Bratislava, SK;

(111) 205322

(151) 10.2.2004
(156) 2.1.2013
(180) 2.1.2023
(210) 2-2003
(220) 2.1.2003
(442) 4.11.2003
(450) 4.5.2004

8 (511) 5, 30

(511) 5 - Dietetické výrobky patriace do triedy 5, t. j. sucháre, sušienky, piškóty, kekсы, dietetické pečivo, cukrovinky, bonbóny, pastilky, žuvačky, čokoláda.
30 - Čokoláda; čokoládové a nečokoládové cukrovinky; cukríky; výrobky z obilnín; trvanlivé, polotrvanlivé a jemné pečivo; perníky; medovníky; kekсы; napolitánky; tyčinky; sušienky; krekerly (slané pečivo); koláče; dezerty; zákusky; torty; oplátky; vianočné kolekcie a iné cukrovinky na ozdobovanie vianočných stromčekov; müsli; sucháre; biskvity; pralinky; piškóty; vafle; trubičky; pastilky (cukríky); bonbóny; lízanky; karamelky (cukríky); fondán; želé; komprimáty; mentolové cukríky; žuvačky; zmrzliny; cukor; med; výrobky v triede 30 obsahujúce kakao a/alebo kávu.

(540)



- (591) zlatá, žltá, hnedá, biela, červená, béžová
 (732) PALOMA PLUS, s. r. o., E. Belluša 6936/12,
 921 01 Piešťany, SK;
 (740) Holakovský Štefan, Ing., Bratislava, SK;

(111) 205551

- (151) 5.3.2004
 (156) 5.12.2012
 (180) 5.12.2022
 (210) 3591-2002
 (220) 5.12.2002
 (442) 2.12.2003
 (450) 8.6.2004

8 (511) 25

- (511) 25 - Oblečenie dámske, pánske, spodná bielizeň.
 (540)



- (732) Chobotová Iveta, Ing., Vřbová 10, 821 07 Bratislava, SK;

(111) 205631

- (151) 8.3.2004
 (156) 15.10.2012
 (180) 15.10.2022
 (210) 2947-2002
 (220) 15.10.2002
 (442) 2.12.2003
 (450) 8.6.2004

8 (511) 25, 28

- (511) 25 - Bundy, cyklistické oblečenie, členky, body, bielizeň, čiapky, gamaše, gymnastické odevy, čiapky, kapucne, kombinézy, konfekcie, košele, krátke nohavice, náprsenky, nepremokavý odev, nohavice, oblečenie, odevy, palčiaky, spodky, plášte, plavky, podprsenky, podšívky, ponožky, prac. plášte, šilty, tričká, tielka, vesty, vrecká na odevy, vrchné ošatenie, zástery.
 28 - Cyklistické rukavice, lyžiarske rukavice, bežecké rukavice, rukavice fitness.

(540)

NyNa

- (732) NyNa s.r.o., Banická 23, 972 42 Lehota pod Vtáčnikom, SK;

(111) 205874

- (151) 15.4.2004
 (156) 28.11.2012
 (180) 28.11.2022
 (210) 3435-2002
 (220) 28.11.2002
 (442) 8.1.2004
 (450) 7.7.2004

8 (511) 2

- (511) 2 - Farby, laky, emaily, riedidlá do náterových látok.

(540) RENOLAST

- (732) Novochema, družstvo, Nixbrod 28, 934 39 Levice, SK;
 (740) Porubčan Róbert, Ing., Ivanka pri Dunaji, SK;

(111) 205875

- (151) 15.4.2004
 (156) 28.11.2012
 (180) 28.11.2022
 (210) 3437-2002
 (220) 28.11.2002
 (442) 8.1.2004
 (450) 7.7.2004

8 (511) 2

- (511) 2 - Farby, laky, emaily, riedidlá do náterových látok.

(540) SYNTA

- (732) Novochema, družstvo, Nixbrod 28, 934 39 Levice, SK;
 (740) Porubčan Róbert, Ing., Ivanka pri Dunaji, SK;

(111) 205876

- (151) 15.4.2004
 (156) 28.11.2012
 (180) 28.11.2022
 (210) 3438-2002
 (220) 28.11.2002
 (442) 8.1.2004
 (450) 7.7.2004

8 (511) 2

- (511) 2 - Farby, laky, emaily, riedidlá do náterových látok.

(540) SYNTADUR 84

- (732) Novochema, družstvo, Nixbrod 28, 934 39 Levice, SK;
 (740) Porubčan Róbert, Ing., Ivanka pri Dunaji, SK;

(111) 205878

- (151) 15.4.2004
 (156) 28.11.2012
 (180) 28.11.2022
 (210) 3440-2002
 (220) 28.11.2002
 (442) 8.1.2004
 (450) 7.7.2004

8 (511) 2

- (511) 2 - Farby, laky, emaily, riedidlá do náterových látok.

(540) SYZAN

- (732) Novochema, družstvo, Nixbrod 28, 934 39 Levice, SK;
 (740) Porubčan Róbert, Ing., Ivanka pri Dunaji, SK;

(111) 205879

- (151) 15.4.2004
 (156) 28.11.2012
 (180) 28.11.2022
 (210) 3441-2002
 (220) 28.11.2002
 (442) 8.1.2004
 (450) 7.7.2004

8 (511) 2

(511) 2 - Farby, laky, emaily, riedidlá do náterových látok.

(540) PENETRAN

(732) Novochema, družstvo, Nixbrod 28, 934 39 Levice, SK;

(740) Porubčan Róbert, Ing., Ivanka pri Dunaji, SK;

(111) 206003

(151) 6.5.2004

(156) 3.12.2012

(180) 3.12.2022

(210) 3546-2002

(220) 3.12.2002

(442) 3.2.2004

(450) 3.8.2004

8 (511) 35, 36

(511) 35 - Analýzy nákladov, príprava a vyhotovenie daňových priznaní, obchodné alebo podnikateľské informácie, marketingové štúdie, príprava miezd a výplatných listín, pomoc pri riadení obchodnej činnosti, poradenstvo v obchodnej činnosti, obchodný alebo podnikateľský prieskum, obchodný manažment a podnikové poradenstvo, oceňovanie obchodných podnikov, oceňovanie a odhady v oblasti podnikania, odborné obchodné poradenstvo, poradenstvo pri vedení podnikov, účtovníctvo, zostavovanie výpisov z účtov, vedenie účtovných kníh, poradenské služby v oblasti obchodného alebo podnikateľského riadenia, poskytovanie pomoci pri riadení obchodných alebo priemyselných podnikov, prenájom kancelárskych strojov a zariadenia, audit, revízia účtov. 36 - Finančné analýzy, daňové oceňovanie a odhady, daňové poradenstvo, finančné informácie, finančné odhady a oceňovanie, finančné poradenstvo, finančné riadenie, finančníctvo, informácie o poistení, oceňovanie a odhady nehnuteľností.

(540) MONAREX

(732) Pompura Ladislav, Ing., Stredná 12, 974 05 Banská Bystrica, SK;

(111) 206385

(151) 8.6.2004

(156) 31.3.2013

(180) 31.3.2023

(210) 802-2003

(220) 31.3.2003

(442) 2.3.2004

(450) 8.9.2004

8 (511) 1, 4, 7, 9, 11, 12, 17

(511) 1 - Nemrznúca zmes, brzdové kvapaliny.

4 - Motorové oleje.

7 - Výfukové potrubia pre motory, výfuky motorov, katalyzátory, remene pre motory.

9 - Autorádiá, príslušenstvo autorádií, batérie do automobilov.

11 - Žiarovky.

12 - Diely a súčasti vozidiel, automobilové pneumatiky, disky kolies.

17 - Hadice s výnimkou kovových.

(540) Auto Pella

(732) AUTO PELA - Peter Lanák, Tajov 226, 976 34 Tajov, SK;

(111) 206386

(151) 8.6.2004

(156) 31.3.2013

(180) 31.3.2023

(210) 803-2003

(220) 31.3.2003

(442) 2.3.2004

(450) 8.9.2004

8 (511) 1, 4, 7, 9, 11, 12, 17

(511) 1 - Brzdové kvapaliny, nemrznúca zmes.

4 - Motorové oleje.

7 - Výfukové potrubia pre motory, výfuky motorov, katalyzátory, remene pre motory.

9 - Autorádiá, príslušenstvo autorádií, batérie do automobilov.

11 - Žiarovky.

12 - Diely a súčasti vozidiel, automobilové pneumatiky, disky kolies.

17 - Hadice s výnimkou kovových.

(540)

AUTO PELA

(732) AUTO PELA - Peter Lanák, Tajov 226, 976 34 Tajov, SK;

(111) 206564

(151) 12.7.2004

(156) 22.4.2013

(180) 22.4.2023

(210) 1037-2003

(220) 22.4.2003

(442) 6.4.2004

(450) 5.10.2004

8 (511) 3, 21

(511) 3 - Mydlá na ruky, šampón na vlasy a telo, pleťová voda na ruky a telo, všetko uvedené na komerčné, priemyselné a inštitucionálne použitie; antiseptické mydlá na ruky, antibakteriálne mydlá na ruky, všetko uvedené na komerčné, priemyselné a inštitucionálne použitie.

21 - Dávkovače mydla na ruky na komerčné, priemyselné a inštitucionálne použitie.

(540) SOFT CARE

(732) Diversey, Inc., 8310 16th Street, Sturtevant, Wisconsin 53177-0902, US;

(740) ŽOVICOVÁ & ŽOVIC IP, s.r.o., Bratislava, SK;

(111) 206567

(151) 12.7.2004

(156) 23.5.2013

(180) 23.5.2023

(210) 1357-2003

(220) 23.5.2003

(442) 6.4.2004

(450) 5.10.2004

8 (511) 29, 30, 35, 39

(511) 29 - Arašidové maslo, jedlé tuky, jogurt, kakaové maslo, kefir, kokosové maslo, maslo, mliečne nápoje (s vysokým obsahom mlieka), mliečne výrobky, mlieko, šľahačka, smotana, syry, tukové nátierky na chlieb, tvaroh, smotanové a tvarohové krémy.

30 - Mliečne čokoládové nápoje, mliečne kakaové nápoje, mliečne kávové nápoje, čokoládové nápoje, kakaové nápoje, kávové nápoje, nápoje na báze čajov, kakao, káva, čaj, čokoláda, cukrovinky, cukríky, keksy, sušienky, šťavy s výnimkou dressingov, zmrzlina.

35 - Reklama.

39 - Balenie tovaru.

(540) BOBÁČIK

(732) TATRANSKÁ MLIEKARENĚ, a. s., Nad traťou 26, 060 01 Kežmarok, SK;

(111) 206718

(151) 6.8.2004

(156) 23.4.2013

(180) 23.4.2023

(210) 1046-2003

(220) 23.4.2003

(442) 4.5.2004

(450) 3.11.2004

8 (511) 5, 30, 35

(511) 5 - Dietetické a diabetické potraviny upravené na lekárske účely; dietetické a diabetické cestoviny a cereálne výrobky na lekárske účely; jedlé rastlinné vlákno s výnimkou požívateľín.

30 - Pekárske, cestovinárske a cukrárske výrobky, múka (potravínárska), múčne výrobky, chlieb, pečivo, jemné pečivo, koláče, zákusky, obľátky, sušienky, sucháre, slané tyčinky, cukrovinky, zmrzlina, sójové omáčky, sójová múka, obilné a kukuričné výrobky a ich zmesi; ryža; müsli; potraviny škrobovité.

35 - Sprostredkovanie obchodu s tovarmi.

(540)



(591) zelená, žltá

(732) CELPO spol. s r. o., Areál PPS 1711, 962 23 Očová, SK;

(740) Belička Ivan, Ing., Banská Bystrica, SK;

(111) 206792

(151) 9.8.2004

(156) 8.4.2013

(180) 8.4.2023

(210) 886-2003

(220) 8.4.2003

(442) 4.5.2004

(450) 3.11.2004

8 (511) 29, 30

(511) 29 - Mrazené ovocné drene, mrazené ovocie, mrazené smotanové krémy.

30 - Zmrzlina - všetky druhy, zmrzlinové zmesi, zmrzlinové poháre, cukríky, cukrovinky, keksy, jemné pečivo, sušienky.

(540) PASTELKO

(732) Čanda Václav, Moyzesova 11, 010 01 Žilina, SK;

(740) Litvákova Edita, Ing., Bratislava, SK;

(111) 206816

(151) 9.8.2004

(156) 30.5.2013

(180) 30.5.2023

(210) 1434-2003

(220) 30.5.2003

(442) 4.5.2004

(450) 3.11.2004

8 (511) 5

(511) 5 - Insekticídy.

(540) CALLIOPE-SANTANA

(732) ARYSTA LIFESCIENCE, Route d'Artix, BP 80, 64150 Noguères, FR;

(740) PATENTSERVIS BRATISLAVA, a. s., Bratislava, SK;

(111) 206817

(151) 9.8.2004

(156) 30.5.2013

(180) 30.5.2023

(210) 1435-2003

(220) 30.5.2003

(442) 4.5.2004

(450) 3.11.2004

8 (511) 5

(511) 5 - Výrobky na hubenie škodlivých zvierat, herbicidy, fungicídy, insekticídy.

(540) CALLIOPE-SCALPEL

(732) ARYSTA LIFESCIENCE, Route d'Artix, BP 80, 64150 Noguères, FR;

(740) PATENTSERVIS BRATISLAVA, a. s., Bratislava, SK;

(111) 206818

(151) 9.8.2004

(156) 2.6.2013

(180) 2.6.2023

(210) 1446-2003

(220) 2.6.2003

(442) 4.5.2004

(450) 3.11.2004

8 (511) 9, 42

(511) 9 - Diaľkové ovládanie priemyselných operácií, diaľkové ovládanie železničných uzlov, elektrodynamické zariadenia na diaľkové riadenie signalizácie, indikátory, kontrolné a regulačné prístroje elektrické, meracie prístroje, meracie zariadenia elektrické, monitorovacie počítačové programy, monitorovacie prístroje elektrické, otáčkomery, periférne zariadenia počítačov, počítače, počítačové programy, počítačový softvér, presné meracie prístroje, programy obsluhujúce počítač, riadenie automatické pre dopravné prostriedky, riadiace panely, rýchlomery, simulátory vedenia a riadenia dopravných prostriedkov, tachometre pre dopravné prostriedky, tachometre pre vozidlá udávajúce vzdialenosť, zariadenia na meranie tlaku, tlakomery na ventily, ukazovatele tlaku, vysielacie elektronických signálov, zariadenie na meranie vzdialeností, zariadenia na spracovanie údajov, bezpečnostné zariadenia pre železničnú dopravu.

42 - Aktualizovanie počítačových programov, inštalácia počítačových programov, návrh počítačových systémov, obnovovanie počítačových

databáz, počítačové programovanie, poradenské služby v oblasti počítačového hardvéru, servis počítačových programov, tvorba softvéru.

(540) MIREL

(732) HMH s. r. o., Tavarikova osada 39, 841 02 Bratislava, SK;

(111) 206837

(151) 9.8.2004

(156) 11.6.2013

(180) 11.6.2023

(210) 1561-2003

(220) 11.6.2003

(442) 4.5.2004

(450) 3.11.2004

10 (511) 36, 37, 42

(511) 36 - Služby v oblasti financovania, služby v oblasti nehnuteľností, finančné analýzy, finančné odhady a oceňovanie (poisťovníctvo, bankovníctvo, nehnuteľností), finančné poradenstvo, inkasovanie nájomného, vedenie nájomných domov, oceňovanie a odhady nehnuteľností, správa nehnuteľností, prenájom kancelárskych priestorov, prenájom nehnuteľností, realitné kancelárie, sprostredkovatelia nehnuteľností.

37 - Sprostredkovateľská činnosť v stavebníctve, poradenstvo v stavebníctve, konzultačné služby v stavebníctve, čistenie exteriérov budov, čistenie interiérov budov, prenájom čistiacich strojov, demolácia budov, dozor nad stavbami, izolovanie proti vlhkosti, izolovanie stavieb, montáž, údržba a opravy kancelárskych strojov a zariadení, klampiarstvo a inštalatérsstvo, inštalácia a opravy klimatizačných zariadení, čistenie a opravy kotlov, montovanie lešení, murárstvo, murovanie, údržba nábytku, čistenie okien, pokrývačské práce na strechách budov, inštalácia a opravy poplašných systémov proti vlámaniu, povrchové čistenie exteriérov budov, inštalácia a opravy požiarnych hlásičov, pranie alebo čistenie, prenájom stavebných strojov a zariadení, prenájom žeriavov (stavebných), realizácia (kladenie) cestných povrchov, maľovanie a opravy reklamných tabúľ, výstavba a opravy skladov, stavebné informácie, stavebníctvo (stavebná činnosť), stavebný dozor, montáž, údržba a opravy strojov, štukovanie, sadrovanie, tapetovanie, údržba a opravy trezorov, utesňovanie budov (služby), utesňovanie stavieb, vŕtanie studní, montáž a opravy vykurovacích zariadení.

42 - Vykonávanie predprojektovej a projektovej činnosti, najmä v oblasti stavieb a objektov pozemného a priemyselného staviteľstva, aktualizovanie počítačových programov, arbitráž (služby), architektonické poradenstvo, architektúra (architektonické služby), expertízy, inžinierske práce, najmä Engineering, geodézia, geologické expertízy, geologický prieskum, vyhľadávanie, geologický výskum, grafický dizajn, interiérová výtvarná práca, kontrola kvality, navrhovanie (priemyselný dizajn), navrhovanie obalov, počítačové programovanie, poradenské služby v oblasti životného prostredia, poradenstvo v oblasti počítačového hardvéru, poradenstvo v oblasti práv duševného vlastníctva, konzultačné služby v oblasti práv duševného vlastníctva, licencie práv duševného vlastníctva, služby komerčných právnikov,

právny výskum, prenájom počítačov, prenájom počítačového softvéru, priemyselný dizajn, prieskumy (inžinierske práce), projektovanie stavieb, servis počítačových programov, skúšky materiálov, spravovanie autorských práv, vypracovanie stavebných výkresov, štúdie technických projektov, projektová činnosť, technický prieskum, tvorba softvéru, umelecký dizajn, urbanistické plánovanie, zememeračstvo.

(540)



(732) H. K. M. Staving - Projekt, spol. r. o., Na Troskách 3, 974 01 Banská Bystrica, SK;

(111) 206845

(151) 9.8.2004

(156) 25.6.2013

(180) 25.6.2023

(210) 1714-2003

(220) 25.6.2003

(442) 4.5.2004

(450) 3.11.2004

8 (511) 27

(511) 27 - Koberce.

(540) ECO SOLUTION Q

(732) Shaw Industries Group, Inc., 616 East Walnut Avenue, P. O. Drawer 2128, Dalton, Georgia 30722-2128, US;

(740) ROTT, RŮŽIČKA & GUTTMANN, Bratislava, SK;

(111) 207029

(151) 13.9.2004

(156) 3.7.2013

(180) 3.7.2023

(210) 1811-2003

(220) 3.7.2003

(442) 8.6.2004

(450) 1.12.2004

8 (511) 29, 30, 32

(511) 29 - Mlieko a mliečne výrobky všetkých druhov, hlavne mliekarensky ošetrované mlieko, ochutené mlieko, sladené a nesladené mlieko, smotana, zahustená smotana, maslo, tvaroh, syry, sušené mliečne výrobky, mliečne nápoje, kyslé mliečne nápoje, jogurty a výrobky na báze jogurtu.

30 - Nápoje pripravované na základe kávy, kaka a alebo čokolády, zmrzlina, zmrzlinové krémy, zmrzlinové výrobky, pudinky, mrazené cukrovinky, trvanlivé pečivo a cukrovinky.

32 - Ovocné šťavy, ovocné nápoje a nektáre, nápojové zmesi a prášky.

(540)



(591) biela, červená

(732) Mlékárna Hlinsko, a.s., Kouty 53, 539 01 Hlinsko, CZ;

(740) Kajabová Monika, JUDr., Bratislava, SK;

(111) 207042

(151) 13.9.2004
 (156) 3.7.2013
 (180) 3.7.2023
 (210) 1812-2003
 (220) 3.7.2003
 (442) 8.6.2004
 (450) 1.12.2004

8 (511) 29, 30, 32

(511) 29 - Mlieko a mliečne výrobky všetkých druhov, hlavne mliekarensky ošetrované mlieko, ochutené mlieko, sladené a nesladené mlieko, smotana, zahustená smotana, maslo, tvaroh, syry, sušené mliečne výrobky, mliečne nápoje, kyslé mliečne nápoje, jogurty a výrobky na báze jogurtu.

30 - Nápoje pripravované na základe kávy, kaka a alebo čokolády, zmrzlina, zmrzlinové krémy, zmrzlinové výrobky, pudinky, mrazené cukrovinky, trvanlivé pečivo a cukrovinky.

32 - Ovocné šťavy, ovocné nápoje a nektáre, nápojové zmesi a prášky.

(540)

(591) červená

(732) Mlékárna Hlinsko, a.s., Kouty 53, 539 01 Hlinsko, CZ;

(740) Kajabová Monika, JUDr., Bratislava, SK;

(111) 207099

(151) 13.9.2004
 (156) 2.4.2013
 (180) 2.4.2023
 (210) 835-2003
 (220) 2.4.2003
 (442) 8.6.2004
 (450) 1.12.2004

8 (511) 9, 16, 40, 42

(511) 9 - Tlačiarne, osobitne termotransferové tlačiarne; počítačové programy na návrh a tlač etikiet.

16 - Papier, kartón, lepenka a výrobky z týchto materiálov, ktoré nie sú zahrnuté v iných triedach; etikety s výnimkou textilných, osobitne grafické etikety, termoetikety, print etikety, etikety do termotransferových tlačiarní, etikety s razbou; ručné prístroje na etiketovanie; štočky; lepťané štočky; tlačiarenské štočky a stereotypy; príručky; publikácie; lepiace pásky; obaly; pásky do tlačiarní.

40 - Tlačenie etikiet; polygrafické služby; prenájom tlačiarenských strojov.

42 - Navrhovanie obalov a etikiet; tvorba programov na návrh a tlač etikiet; prenájom programov na návrh a tlač etikiet; grafický dizajn; spracovanie dát.

(540) PURGINA

(732) PURGINA spol. s r. o., Brigádnická 68, 841 10 Bratislava, SK;

(740) Brichtová Tatiana, JUDr., Bratislava, SK;

(111) 207106

(151) 13.9.2004
 (156) 10.4.2013
 (180) 10.4.2023
 (210) 911-2003
 (220) 10.4.2003
 (442) 8.6.2004
 (450) 1.12.2004

8 (511) 4, 19, 20, 22, 31, 35, 40

(511) 4 - Drevené zapaľovacie triesky; palivové drevo; drevené uhlie (palivo); drevené brikety.

19 - Aglomerované drevárske výrobky, reklamné stĺpy s výnimkou kovových; strešné krokvy; drevené obloženie; skladacie dvere s výnimkou kovových; drevo, ako polotovary; stavebné drevo; preglejka; spracované drevo; opracované drevo; opracované stolárske drevo; pílené drevo; drevené dlážky; drevené dyhy; dyhové drevo; drevené obloženie; podlahové dosky; stavebné konštrukcie s výnimkou kovových; priečky s výnimkou kovových; okná s výnimkou kovových; dvere s výnimkou kovových; schodové stupne s výnimkou kovových; parketová dlážka; parketové výlisky; okenice, okrem kovových a textilných; parkety (parketové podlahy); preklady s výnimkou kovových; prenosné stavby s výnimkou kovových; dosky; drevo na výrobu sudov; tvárne drevo; žiaruvzdorné drevo; okenice s výnimkou kovových; palisády s výnimkou kovových; tyče, žrde; stropy, stropné dosky s výnimkou kovových; dosky (stavebné drevo); obloženie s výnimkou kovového (stavebníctvo); stavebné krytiny s výnimkou kovových; strechy s výnimkou kovových; rámové konštrukcie s výnimkou kovových; krídlové okná s výnimkou kovových; vitrážové okná; dosky, latky; nekovové vystužovacie materiály pre stavebníctvo; stavebný materiál, s výnimkou kovového; debnenie, s výnimkou kovového (stavebníctvo); prenosné kabíny na prezliekanie s výnimkou kovových; okenné rámy s výnimkou kovových; zárubne s výnimkou kovových; nekovové stavebné panely.

20 - Drevené kostry na posteľe; drevené trámy; drevené rebríky; pútače z dreva; schodišťové zábradlia; pracovné stoly; police, stojany; regály; obloženie alebo ozdoby na nábytok s výnimkou kovových; rukoväti nástrojov s výnimkou kovových; schodíky s výnimkou kovových; drevené hrany a kostry na nábytok; lavice, pulty; stolové dosky; dvierka na nábytok; záclonové tyče; police; rámy; drevené debny; škatule z dreva; vývesné štíty z dreva.

22 - Hobliny (drevené stružliny); drevené triesky; drevitá vlna.

31 - Nespílené drevo; surové drevo; drevené triesky na výrobu drevotriesky; drevo neočistené od kôry; neopracované rezivo.

35 - Organizovanie výstav na obchodné a reklamné účely; odhady lesného dreva; oceňovanie alebo odhady lesného dreva (nezoľatého); rozširovanie reklamných materiálov zákazníkom (letáky, prospekty, tlačivá, vzorky); vydávanie a aktualizovanie reklamných materiálov; uverejňovanie reklamných textov; reklama; reklamné agentúry; organizovanie výstav na komerčné alebo reklamné účely.

40 - Pílenie; stínanie a spracovanie dreva.

(540) SLOVLEPEX

(732) Slovlepex, s. r. o., Bziny 219, 026 01 Dolný Kubín, SK;
 (740) Holakovský Štefan, Ing., Bratislava, SK;

(111) 207107

(151) 13.9.2004
 (156) 10.4.2013
 (180) 10.4.2023
 (210) 912-2003
 (220) 10.4.2003
 (442) 8.6.2004
 (450) 1.12.2004

8 (511) 4, 19, 20, 22, 31, 35, 40

(511) 4 - Drevené zapaľovacie triesky; palivové drevo; drevené uhlie (palivo); drevené brikety.
 19 - Aglomerované drevárske výrobky, reklamné stĺpy s výnimkou kovových; strešné krokvy; drevené obloženie; skladacie dvere s výnimkou kovových; drevo, ako polotovar; stavebné drevo; preglejka; spracované drevo; opracované drevo; opracované stolárske drevo; pílené drevo; drevené dlážky; drevené dyhy; dyhové drevo; drevené obloženie; podlahové dosky; stavebné konštrukcie s výnimkou kovových; priečky s výnimkou kovových; okná s výnimkou kovových; dvere s výnimkou kovových; schodové stupne s výnimkou kovových; parketová dlážka; parketové výlisky; okenice, okrem kovových a textilných; parkety (parketové podlahy); preklady s výnimkou kovových; prenosné stavby s výnimkou kovových; dosky; drevo na výrobu sudov; tvárne drevo; žiaruvzdorné drevo; okenice s výnimkou kovových; palisády s výnimkou kovových; tyče, žrde; stropy, stropné dosky s výnimkou kovových; dosky (stavebné drevo); obloženie s výnimkou kovového (stavebníctvo); stavebné krytiny s výnimkou kovových; strechy s výnimkou kovových; rámové konštrukcie s výnimkou kovových; krídlové okná s výnimkou kovových; vitrážové okná; dosky, latky; nekovové vystužovacie materiály pre stavebníctvo; stavebný materiál s výnimkou kovového; debnenie s výnimkou kovového (stavebníctvo); prenosné kabíny na prezliekanie s výnimkou kovových; okenné rámy s výnimkou kovových; zárubne s výnimkou kovových; nekovové stavebné panely.
 20 - Drevené kostry na posteľ; drevené trámy; drevené rebríky; pútače z dreva; schodišťové zábradlia; pracovné stoly; police, stojany; regály; obloženie alebo ozdoby na nábytok s výnimkou kovových; rukoväti nástrojov s výnimkou kovových; schodíky s výnimkou kovových; drevené hrany a kostry na nábytok; lavice, pulty; stolové dosky; dvierka na nábytok; záclonové tyče; police; rámy; drevené debny; škatule z dreva; vývesné štíty z dreva.
 22 - Hobliny (drevené stružliny); drevené triesky; drevitá vlna.
 31 - Nespílené drevo; surové drevo; drevené triesky na výrobu drevotriesky; drevo neočistené od kôry; neopracované rezivo.
 35 - Organizovanie výstav na obchodné a reklamné účely; odhady lesného dreva; oceňovanie alebo odhady lesného dreva (nezot'atého); rozšírenie reklamných materiálov zákazníkom (letá-

ky, prospekty, tlačivá, vzorky); vydávanie a aktualizovanie reklamných materiálov; uverejňovanie reklamných textov; reklama; reklamné agentúry; organizovanie výstav na komerčné alebo reklamné účely.

40 - Pílenie; stínanie a spracovanie dreva.

(540)



(732) Slovlepex, s. r. o., Bziny 219, 026 01 Dolný Kubín, SK;

(740) Holakovský Štefan, Ing., Bratislava, SK;

(111) 207200

(151) 13.9.2004
 (156) 16.5.2013
 (180) 16.5.2023
 (210) 1269-2003
 (220) 16.5.2003
 (310) 2003-0016999
 (320) 16.4.2003
 (330) KR
 (442) 8.6.2004
 (450) 1.12.2004

8 (511) 5

(511) 5 - Ľudské rastové hormóny; vakcíny; protinádorové liečebné prostriedky; antibiotické prípravky; germicidy; pesticídy; herbicídy; veterinárne prípravky; protialergické liečivá; liečivá pre dýchacie orgány; amino-kyseliny na lekárske účely; prípravky na bunkové omladzovanie; biologické prípravky na lekárske účely; protizápalové prostriedky; prípravky na reguláciu imunity.

(540) VALTROPIN

(732) LG Life Sciences, Ltd., 58, Saemunan-ro, Jongno-gu, Seoul, KR;

(740) PATENTSERVIS BRATISLAVA, a. s., Bratislava, SK;

(111) 207220

(151) 13.9.2004
 (156) 12.6.2013
 (180) 12.6.2023
 (210) 1574-2003
 (220) 12.6.2003
 (442) 8.6.2004
 (450) 1.12.2004

8 (511) 35, 36, 38

(511) 35 - Poskytovanie poradenských služieb vo veciach podnikania; vyhľadávanie informácií v počítačových bankových súboroch pre zákazníkov.
 36 - Bankovníctvo vrátane elektronického bankovníctva; home banking; bankové služby vrátane služieb prostredníctvom elektronických komunikačných sietí a telekomunikačných sietí; vedenie účtov; clearing; finančné odhady a oceňovanie v oblasti bankovníctva; poskytovanie úverov; poskytovanie pôžičiek; investovanie do cenových papierov na vlastný účet; kapitálové investície; platobný styk a zúčtovanie; elektronický prevod kapitálu; platobné prevody vykonávané elektronicky; vydávanie a správa platobných prostriedkov, napr. platobných kariet, cestovných še-

kov; overovanie šekov; poskytovanie záruk; garancie, kaucie; ručenie; otváranie akreditívov; obstarávanie inkasa; uloženie a správa cenných papierov alebo iných hodnôt; poskytovanie bankových informácií; finančné analýzy a informácie; prenájom bezpečnostných schránok; prijímanie vkladov; finančný prenájom (finančný lízing); účasť na vydávaní cenných papierov a poskytovanie súvisiacich služieb; finančné poradenstvo; výkon funkcie depozitára; zmenárenská činnosť; obchodovanie na vlastný účet alebo na účet klienta s devízovými hodnotami, v oblasti termínovaných obchodov (futures) a opcií (options) vrátane kurzových a úrokových obchodov, s prevoditeľnými cennými papiermi, so zlatými a striebornými mincami, pamätnými mincami, hárkami bankoviek a so súbormi obehových mincí; vykonávanie hypotekárnych obchodov; obhospodarovanie cenných papierov klienta na jeho účet vrátane poradenstva (portfólio management); sprostredkovateľská činnosť v oblasti bankovníctva a poisťovníctva súvisiaca s bankovou činnosťou alebo stavebným sporením.

38 - Elektronická pošta; služby poskytované elektronickými tabuľami - telekomunikačné služby; komunikácia a posielanie správ prostredníctvom telefónu a e-mailu; telekomunikačné spojenie cez svetovú počítačovú sieť.

(540)



(732) Všeobecná úverová banka, a. s., Mlynské nivy 1, 829 90 Bratislava, SK;

(740) Hojčuš Peter, Ing., Bratislava, SK;

(111) 207221

(151) 13.9.2004

(156) 12.6.2013

(180) 12.6.2023

(210) 1575-2003

(220) 12.6.2003

(442) 8.6.2004

(450) 1.12.2004

8 (511) 35, 36, 38

(511) 35 - Poskytovanie poradenských služieb vo veciach podnikania; vyhľadávanie informácií v počítačových bankových súboroch pre zákazníkov. 36 - Bankovníctvo vrátane elektronického bankovníctva; home banking; bankové služby vrátane služieb prostredníctvom elektronických komunikačných sietí a telekomunikačných sietí; vedenie účtov; clearing; finančné odhady a oceňovanie v oblasti bankovníctva; poskytovanie úverov; poskytovanie pôžičiek; investovanie do cenných papierov na vlastný účet; kapitálové investície; platobný styk a zúčtovanie; elektronický prevod kapitálu; platobné prevody vykonávané elektronicky; vydávanie a správa platobných prostriedkov, napr. platobných kariet, cestovných šekov; overovanie šekov; poskytovanie záruk; garancie, kaucie; ručenie; otváranie akreditívov; obstarávanie inkasa; uloženie a správa cenných papierov alebo iných hodnôt; poskytovanie bankových informácií; finančné analýzy

a informácie; prenájom bezpečnostných schránok; prijímanie vkladov; finančný prenájom (finančný lízing); účasť na vydávaní cenných papierov a poskytovanie súvisiacich služieb; finančné poradenstvo; výkon funkcie depozitára; zmenárenská činnosť; obchodovanie na vlastný účet alebo na účet klienta s devízovými hodnotami, v oblasti termínovaných obchodov (futures) a opcií (options) vrátane kurzových a úrokových obchodov, s prevoditeľnými cennými papiermi, so zlatými a striebornými mincami, pamätnými mincami, hárkami bankoviek a so súbormi obehových mincí; vykonávanie hypotekárnych obchodov; obhospodarovanie cenných papierov klienta na jeho účet vrátane poradenstva (portfólio management); sprostredkovateľská činnosť v oblasti bankovníctva a poisťovníctva súvisiaca s bankovou činnosťou alebo stavebným sporením.

38 - Elektronická pošta; služby poskytované elektronickými tabuľami - telekomunikačné služby; komunikácia a posielanie správ prostredníctvom telefónu a e-mailu; telekomunikačné spojenie cez svetovú počítačovú sieť.

(540)



(732) Všeobecná úverová banka, a. s., Mlynské nivy 1, 829 90 Bratislava, SK;

(740) Hojčuš Peter, Ing., Bratislava, SK;

(111) 207222

(151) 13.9.2004

(156) 12.6.2013

(180) 12.6.2023

(210) 1576-2003

(220) 12.6.2003

(442) 8.6.2004

(450) 1.12.2004

8 (511) 35, 36, 38

(511) 35 - Poskytovanie poradenských služieb vo veciach podnikania; vyhľadávanie informácií v počítačových bankových súboroch pre zákazníkov. 36 - Bankovníctvo vrátane elektronického bankovníctva; home banking; bankové služby vrátane služieb prostredníctvom elektronických komunikačných sietí a telekomunikačných sietí; vedenie účtov; clearing; finančné odhady a oceňovanie v oblasti bankovníctva; poskytovanie úverov; poskytovanie pôžičiek; investovanie do cenných papierov na vlastný účet; kapitálové investície; platobný styk a zúčtovanie; elektronický prevod kapitálu; platobné prevody vykonávané elektronicky; vydávanie a správa platobných prostriedkov, napr. platobných kariet, cestovných šekov; overovanie šekov; poskytovanie záruk; garancie, kaucie; ručenie; otváranie akreditívov; obstarávanie inkasa; uloženie a správa cenných papierov alebo iných hodnôt; poskytovanie bankových informácií; finančné analýzy a informácie; prenájom bezpečnostných schránok; prijímanie vkladov; finančný prenájom (finančný lízing); účasť na vydávaní cenných papierov a poskytovanie súvisiacich služieb; finančné poradenstvo; výkon funkcie depozitára; zmenárenská činnosť

nosť; obchodovanie na vlastný účet alebo na účet klienta s devízovými hodnotami, v oblasti termínovaných obchodov (futures) a opcí (options) vrátane kurzových a úrokových obchodov, s prevoditeľnými cennými papiermi, so zlatými a striebornými mincami, pamätnými mincami, hárkami bankoviek a so súbormi obehových mincí; vykonávanie hypotekárnych obchodov; obhospodarovanie cenných papierov klienta na jeho účet vrátane poradenstva (portfólio management); sprostredkovateľská činnosť v oblasti bankovníctva a poisťovníctva súvisiaca s bankovou činnosťou alebo stavebným sporením.

38 - Elektronická pošta; služby poskytované elektronickými tabuľami - telekomunikačné služby; komunikácia a posielanie správ prostredníctvom telefónu a e-mailu; telekomunikačné spojenie cez svetovú počítačovú sieť.

(540) VÚB banka

(732) Všeobecná úverová banka, a. s., Mlynské nivy 1, 829 90 Bratislava, SK;

(740) Hojčuš Peter, Ing., Bratislava, SK;

(111) 207223

(151) 13.9.2004

(156) 12.6.2013

(180) 12.6.2023

(210) 1577-2003

(220) 12.6.2003

(442) 8.6.2004

(450) 1.12.2004

8 (511) 35, 36, 38

(511) 35 - Poskytovanie poradenských služieb vo veciach podnikania; vyhľadávanie informácií v počítačových bankových súboroch pre zákazníkov. 36 - Bankovníctvo vrátane elektronického bankovníctva; home banking; bankové služby vrátane služieb prostredníctvom elektronických komunikačných sietí a telekomunikačných sietí; vedenie účtov; clearing; finančné odhady a oceňovanie v oblasti bankovníctva; poskytovanie úverov; poskytovanie pôžičiek; investovanie do cenných papierov na vlastný účet; kapitálové investície; platobný styk a zúčtovanie; elektronický prevod kapitálu; platobné prevody vykonávané elektronicky; vydávanie a správa platobných prostriedkov, napr. platobných kariet, cestovných šekov; overovanie šekov; poskytovanie záruk; garancie, kaucie; ručenie; otváranie akreditívov; obstarávanie inkasa; uloženie a správa cenných papierov alebo iných hodnôt; poskytovanie bankových informácií; finančné analýzy a informácie; prenájom bezpečnostných schránok; prijímanie vkladov; finančný prenájom (finančný lízing); účasť na vydávaní cenných papierov a poskytovanie súvisiacich služieb; finančné poradenstvo; výkon funkcie depozitára; zmenárenská činnosť; obchodovanie na vlastný účet alebo na účet klienta s devízovými hodnotami, v oblasti termínovaných obchodov (futures) a opcí (options) vrátane kurzových a úrokových obchodov, s prevoditeľnými cennými papiermi, so zlatými a striebornými mincami, pamätnými mincami, hárkami bankoviek a so súbormi obehových mincí; vykonávanie hypotekárnych obchodov; obhospodarovanie cenných papierov klienta na jeho účet

vrátane poradenstva (portfólio management); sprostredkovateľská činnosť v oblasti bankovníctva a poisťovníctva súvisiaca s bankovou činnosťou alebo stavebným sporením.

38 - Elektronická pošta; služby poskytované elektronickými tabuľami - telekomunikačné služby; komunikácia a posielanie správ prostredníctvom telefónu a e-mailu; telekomunikačné spojenie cez svetovú počítačovú sieť.

(540) VÚB

(732) Všeobecná úverová banka, a. s., Mlynské nivy 1, 829 90 Bratislava, SK;

(740) Hojčuš Peter, Ing., Bratislava, SK;

(111) 207236

(151) 13.9.2004

(156) 27.6.2013

(180) 27.6.2023

(210) 1749-2003

(220) 27.6.2003

(442) 8.6.2004

(450) 1.12.2004

8 (511) 1, 7, 11, 37, 40, 42

(511) 1 - Biologické prípravky s výnimkou prípravkov na lekárske alebo zverolekárske účely, chemické prípravky na čistenie vody.

7 - Čerpadlá, dýchadlá, výtlačné ventilátory, kompresory.

11 - Zariadenia na čistenie odpadových vôd, bojler, dýzy, filtre (časti zariadení pre priemysel alebo domácnosť), zariadenia na ohrev teplej vody, teplovodné kúrenie, ohrievače, radiátory ústredného kúrenia, výhrevné kotly, kotlové rúry vykurovacích kotlov, horáky, klimatizačné zariadenia, konštrukcie pecí a rúr, sanitárne (toaletné) prístroje a zariadenia, vodovodné zariadenia, vodovody, zariadenia na dezinfikovanie, zariadenia na sušenie, zariadenia na zásobovanie vodou, zariadenia na zmäčkovanie vody, tlakové zásobníky vody, príslušenstvo na reguláciu vodných alebo plynových zariadení a pre vodovodné alebo plynové potrubia.

37 - Oprava opotrebovaných alebo poškodených strojov, stavebníctvo, montáž údržba a opravy strojov.

40 - Úpravy vody, likvidácia odpadu, recyklácia odpadu.

42 - Štúdie technických projektov, projektová činnosť, chemické analýzy, poradenské služby v oblasti životného prostredia, prieskumy (inžinierska činnosť), technický prieskum, výskum a vývoj nových výrobkov.

(540)



(591) biela, modrá, červená, zelená

(732) EKOSERVIS SLOVENSKO, s. r. o., Stredná 126, 059 91 Veľký Slavkov, SK;

(740) Žuffa Ladislav, Ing., Poprad, SK;

(111) 207257
 (151) 13.9.2004
 (156) 3.7.2013
 (180) 3.7.2023
 (210) 1813-2003
 (220) 3.7.2003
 (442) 8.6.2004
 (450) 1.12.2004

8 (511) 33

(511) 33 - Alkoholické nápoje s výnimkou piva.

(540) **SMIRNOFF CRANBERRY
 TWIST**

(732) Diageo North America, Inc., 801 Main Avenue,
 Norwalk, Connecticut 06851 - 1127, US;

(740) MAJLINGOVÁ & PARTNERS, s. r. o., Bratislava, SK;

(111) 207328
 (151) 28.9.2004
 (156) 5.6.2013
 (180) 5.6.2023
 (210) 1498-2003
 (220) 5.6.2003
 (442) 8.6.2004
 (450) 1.12.2004

8 (511) 9, 16, 35, 38, 39, 41, 42

(511) 9 - Nahraté nosiče informácií, dát, zvuku a obrazu; elektronické publikácie, najmä s obsahom reportáží, správ, informácií; elektronické zoznamy a adresáre; elektronicky šírené informačné materiály, časopisy, knihy, obchodné a odborné publikácie.

16 - Tlačoviny a polygrafické výrobky; periodická a neperiodická tlač, najmä časopisy, noviny, prílohy novín, knihy, prospekty, letáky, brožúry, katalógy, zoznamy, adresáre, programy, plagáty, fotografie, pohľadnice, kalendáre; knižárske výrobky; propagačné materiály a predmety z papiera a plastických hmôt, najmä brožúry, letáky, odtlačky, pexesá; obalový materiál z papiera a plastických hmôt; tlačiarenské typy a štočky; ozdobné predmety z papiera.

35 - Reklamná a inzertná činnosť; informačný servis; multimediálna reklama na počítačovej komunikačnej sieti; prenájom reklamného času na všetkých komunikačných prostriedkoch; prenájom reklamných plôch; usporadúvanie reklamných a obchodných výstav a predvádzacích akcií tovarov a služieb; distribúcia tovarov na reklamné účely; sprostredkovanie obchodu s tovarmi; pomoc pri riadení obchodu; vydávanie reklamných materiálov; konzultačná a poradenská činnosť v oblasti obchodu, prieskumu trhu; organizovanie výstav na obchodné a reklamné účely; sprostredkovanie v uvedených činnostiach.

38 - Šírenie správ, informácií prostredníctvom informačných sietí; poskytovanie interaktívneho elektronického, zvukového a obrazového spojenia; informačné služby zverejňované cez, prostredníctvom alebo pomocou sieťového distribučného systému; sprostredkovanie v uvedených činnostiach.

39 - Distribučná činnosť v odbore zábavných a vzdelávacích tlačovín, publikácií, správ a informácií vrátane ich expedície; sprostredkovanie v uvedených činnostiach.

41 - Vydavateľská činnosť, najmä vydávanie časopisov a iných periodických publikácií; organizovanie odborných akcií, školení, kurzov, prednášok, konferencií, súťaží a spoločenských akcií; usporadúvanie kultúrnych výstav; nakladateľská, vydavateľská činnosť v odbore zábavných, odborných, spravodajských a vzdelávacích tlačovín, publikácií, správ a informácií, zvukových a audiovizuálnych nosičov; produkčná a agentúrna činnosť v oblasti zábavy, výchovy a kultúry; usporadúvanie zábavných súťaží, záujmových klubov a spoločenských akcií; poskytovanie elektronických publikácií (on-line) bez možnosti kopírovania; fotografovanie; fotografické reportáže; sprostredkovanie v uvedených činnostiach.

42 - Grafický dizajn; poradenstvo v oblasti autorských práv; spravovanie autorských práv; polygrafické služby všetkých druhov, najmä tlačiarenské; odborné poradenstvo s výnimkou obchodného a podnikateľského; sprostredkovanie v uvedených činnostiach.

(540)



(732) Ringier Axel Springer Slovakia, a. s., Prievozská 14, 821 09 Bratislava, SK;

(740) Porubčan Róbert, Ing., Ivanka pri Dunaji, SK;

(111) 207414
 (151) 14.10.2004
 (156) 5.5.2013
 (180) 5.5.2023
 (210) 1154-2003
 (220) 5.5.2003
 (442) 7.7.2004
 (450) 3.1.2005

8 (511) 9, 38, 41

(511) 9 - Elektrické a elektronické komunikačné a telekomunikačné prístroje a nástroje; komunikačné a telekomunikačné prístroje a zariadenia; elektrické a elektronické prístroje a zariadenia na spracovanie, záznam, ukladanie, prenos, získavanie alebo príjem údajov, prístroje a zariadenia na zaznamenávanie, prenos a reprodukciu zvuku, obrazu alebo kódovaných údajov; televízne prístroje a zariadenia; hologramy; počítače; periférne zariadenia pre počítače; programované elektronické obvody nesúce údaje; počítačové programy; počítačový softvér; disky, pásky a káble predstavujúce magnetické nosiče údajov; čisté a nahraté magnetické karty; počítačový softvér dodaný z internetu; počítačové hry a zariadenia a prístroje pre počítačové hry; programy pre počítačové hry; softvér pre počítačové hry dodaný z počítačovej databázy alebo z internetu; elektronické hry (ktoré sa môžu načítať) poskytované on-line z počítačových databáz dát alebo z internetu; elektronické publikácie (ktoré sa môžu načítať) poskytované on-line z počítačových databáz alebo z internetu; počítačový softvér a telekomunikačné prístroje (vrátane modemu) umožňujúce prístup spojenie s databázami a internetom; počítačový softvér umožňujúci prehľadávanie údajov; digitálna hudba (ktorá sa môže

načítať) poskytovaná z počítačových databáz alebo z internetu; digitálna hudba (ktorá sa môže načítať) poskytovaná z internetových stránok MP3; prehrávače MP3; satelitné vysielacie a prijímače; elektrické káble a drôty; odpory; elektródy; pagingové prístroje a nástroje; rádiové pagingové prístroje a nástroje a prístroje a nástroje na rádiovú telekomunikáciu; telefóny, mobilné telefóny a telefónne súpravy; adaptéry na používanie spolu s telefónmi; nabíjače batérií na používanie spolu s telefónmi; stolové jednotky alebo jednotky inštalovateľné do vozidiel obsahujúce reproduktor, aby sa umožnilo používanie telefónnej súpravy bez pomoci rúk; vidlice do vozidiel pre telefónne súpravy; brašne a obaly mobilných telefónov a telefónnych zariadení a príslušenstva; automatizované osobné organizéry; antény; batérie, mikroprocesory; klávesnice; modemy; systémy pre elektronické globálne navádzanie; elektronické navigačné a navádzacie prístroje a zariadenia; monitorovacie (okrem monitoringu naživo) prístroje a zariadenia; rádiové prístroje a zariadenia; elektrické kontrolné, skúšobné (okrem skúšok naživo), signalizačné, preverovacie (dozercie) a vyučovacie prístroje a zariadenia; optické a elektrooptické prístroje a zariadenia; videofilmy; elektrické a elektronické príslušenstvo a periférne zariadenia navrhnuté a prispôbené na ich používanie spoločne s počítačmi; audiovizuálne prístroje a zariadenia a prístroje na elektronické hry; časti a vybavenie pre všetky uvedené položky.

38 - Telekomunikačné, komunikačné, telefónne, faxové a telexové služby, služby zberu a prenosu správ, rádiové pagingové služby a služby elektronickej pošty; prenos a príjem údajov a informácií; služby doručovanie elektronických správ; on-line informačné služby týkajúce sa telekomunikácií; služby výmeny údajov prostredníctvom telekomunikácií; satelitné komunikačné služby; vysielanie a prenos rádiových alebo televíznych programov; videotext, teletext a služby prehliadania údajov; služby videospráv; videokonferenčné služby; videotelefónne služby; telekomunikačné služby pri prenose informácií (vrátane internetových stránok), počítačových programov a ľubovoľných iných údajov; poskytovanie prístupu užívateľom na internet; poskytovanie telekomunikačného spojenia internetu a databáz; poskytovanie prístupu na internetové stránky s elektronickými hrami; poskytovanie prístupu do databáz s elektronickými hrami prostredníctvom telekomunikačnej siete; poskytovanie prístupu na internetové stránky s digitálnou hudbou, poskytovanie prístupu na internetové stránky s MP3, poskytovanie digitálnej hudby prostredníctvom telekomunikácií; prevádzkovanie vyhľadávacích programov; služby telekomunikačného prístupu; automatizovaný prenos správ a obrázkov; komunikácia prostredníctvom počítača; služby agentúrnych správ; prenos agentúrnych správ a aktuálnych informácií; prenájom, nájom alebo požičovanie prístrojov, nástrojov, inštalácií alebo komponentov na ich využitie pri poskytovaní uvedených služieb, poradenské, informačné a konzultačné služby týkajúce sa uvedených položiek.
41 - Služby výchovy a vzdelávania; zábavné

služby; športové a kultúrne činnosti; informácie týkajúce sa vzdelávacích, zábavných, športových a kultúrnych podujatí poskytované on-line z počítačových databáz alebo z internetu alebo poskytované inými prostriedkami; služby elektronických hier poskytované z počítačových databáz alebo z internetu; služby prenájmu video-alebo audio-; rádiové a televízne zábavné služby; poskytovanie on-line elektronických publikácií; vydávanie elektronických kníh a novín on-line; vydávanie textov v elektronickom alebo inom formáte; výstavné služby; poskytovanie on-line prístupu k výstavám a výstavným službám; služby programovania agentúrnych správ na ich prenos cez internet; zabezpečovanie a vedenie konferencií, seminárov, sympózií, školení a kurzov; interaktívne kurzy a semináre a kurzy a semináre na diaľku poskytované on-line prostredníctvom telekomunikačného spoja alebo počítačovej siete, alebo poskytované inými prostriedkami; služby umeleckej galérie poskytované on-line prostredníctvom telekomunikačného spoja; stávkové služby; klubové služby; rezervácia lístkov a rezervácie služby zábavných, športových a kultúrnych podujatí; služby elektronickej knižnice na dodávku elektronických informácií (vrátane archívnych informácií) vo forme elektronických textov, audio- a/alebo videoinformácií a údajov, hry a zábavy; služby elektronických hier poskytované prostredníctvom internetu; poskytovanie a prevádzka elektronických konferencií, diskusných skupín a besied pre tretie osoby; poskytovanie digitálnej hudby (ktorá sa nedá načítať) z internetu, poskytovanie digitálnej hudby (ktorá sa nedá načítať) z internetových stránok MP3; poskytovanie informácií a poradenstva v súvislosti so všetkými uvedenými službami.

(540) ORANGE PANORAMA

(732) Orange Brand Services Limited, 3 More London Riverside, Londýn SE1 2AQ, GB;

(740) Ružička Csekés s. r. o., Bratislava, SK;

(111) 207415

(151) 14.10.2004

(156) 5.5.2013

(180) 5.5.2023

(210) 1155-2003

(220) 5.5.2003

(442) 7.7.2004

(450) 3.1.2005

8 (511) 9, 38, 41

(511) 9 - Elektrické a elektronické komunikačné a telekomunikačné prístroje a nástroje; komunikačné a telekomunikačné prístroje a zariadenia; elektrické a elektronické prístroje a zariadenia na spracovanie, záznam, ukladanie, prenos, získavanie alebo príjem údajov, prístroje a zariadenia na zaznamenávanie, prenos a reprodukciu zvuku, obrazu alebo kódovaných údajov; televízne prístroje a zariadenia; hologramy; počítače; periférne zariadenia pre počítače; programované elektronické obvody nesúce údaje; počítačové programy; počítačový softvér; disky, pásky a káble predstavujúce magnetické nosiče údajov; čisté a nahraté magnetické karty; počítačový softvér dodaný z internetu; počítačové hry

a zariadenia a prístroje pre počítačové hry; programy pre počítačové hry; softvér pre počítačové hry dodaný z počítačovej databázy alebo z internetu; elektronické hry (ktoré sa môžu načítať) poskytované on-line z počítačových databáz dát alebo z internetu; elektronické publikácie (ktoré sa môžu načítať) poskytované on-line z počítačových databáz alebo z internetu; počítačový softvér a telekomunikačné prístroje (vrátane modemov) umožňujúce prístup spojenie s databázami a internetom; počítačový softvér umožňujúci prehľadávanie údajov; digitálna hudba (ktorá sa môže načítať) poskytovaná z počítačových databáz alebo z internetu; digitálna hudba (ktorá sa môže načítať) poskytovaná z internetových stránok MP3; prehrávače MP3; satelitné vysielacie a prijímače; elektrické káble a drôty; odpory; elektródy; pagingové prístroje a nástroje; rádiové pagingové prístroje a nástroje a prístroje a nástroje na rádiovú telekomunikáciu; telefóny, mobilné telefóny a telefónne súpravy; adaptéry na používanie spolu s telefónmi; nabíjače batérií na používanie spolu s telefónmi; stolové jednotky alebo jednotky inštalovateľné do vozidiel obsahujúce reproduktor, aby sa umožnilo používanie telefónnej súpravy bez pomoci rúk; vidlice do vozidiel pre telefónne súpravy; brašne a obaly zvlášť prispôbené na držanie alebo nosenie mobilných telefónov a telefónnych zariadení a príslušenstva; automatizované osobné organizéry; antény; batérie, mikroprocesory; klávesnice; modemy; systémy pre elektronické globálne navádzanie; elektronické navigačné a navádzacie prístroje a zariadenia; monitorovacie (okrem monitoringu naživo) prístroje a zariadenia; rádiové prístroje a zariadenia; elektrické kontrolné, skúšobné (okrem skúšok naživo), signalizačné, pre-verovacie (dozercie) a vyučovacie prístroje a zariadenia; optické a elektrooptické prístroje a zariadenia; videofilmy; elektrické a elektronické príslušenstvo a periférne zariadenia navrhnuté a prispôbené na ich používanie spoločne s počítačmi; audiovizuálne prístroje a zariadenia a prístroje na elektronické hry; časti a vybavenie pre všetky uvedené položky.

38 - Telekomunikačné, komunikačné, telefónne, faxové a telexové služby, služby zberu a prenosu správ, rádiové pagingové služby a služby elektronickej pošty; prenos a príjem údajov a informácií; služby doručovanie elektronických správ; on-line informačné služby týkajúce sa telekomunikácií; služby výmeny údajov prostredníctvom telekomunikácií; satelitné komunikačné služby; vysielanie a prenos rádiových alebo televíznych programov; videotext, teletext a služby prehľadania údajov; služby videospáv; video konferenčné služby; videotelefónne služby; telekomunikačné služby pri prenose informácií (vrátane internetových stránok), počítačových programov a ľubovoľných iných údajov; poskytovanie prístupu užívateľom na internet; poskytovanie telekomunikačného spojenia internetu a databáz; poskytovanie prístupu na internetové stránky s elektronickými hrami; poskytovanie prístupu do databáz s elektronickými hrami prostredníctvom telekomunikačnej siete; poskytovanie prístupu na internetové stránky s digitálnou hudbou, poskytovanie prístupu na interne-

tové stránky s MP3, poskytovanie digitálnej hudby prostredníctvom telekomunikácií; prevádzkovanie vyhľadávacích programov; služby telekomunikačného prístupu; automatizovaný prenos správ a obrázkov; komunikácia prostredníctvom počítača; služby agentúrnych správ; prenos agentúrnych správ a aktuálnych informácií; prenájom, nájom alebo požičiavanie prístrojov, nástrojov, inštalácií alebo komponentov na ich využitie pri poskytovaní uvedených služieb, poradenské, informačné a konzultačné služby týkajúce sa uvedených položiek.

41 - Služby výchovy a vzdelávania; zábavné služby; športové a kultúrne činnosti; informácie týkajúce sa vzdelávacích, zábavných, športových a kultúrnych podujatí poskytované on-line z počítačových databáz alebo z internetu alebo poskytované inými prostriedkami; služby elektronických hier poskytované z počítačových databáz alebo z internetu; služby prenájmu video alebo audio-; rádiové a televízne zábavné služby; poskytovanie on-line elektronických publikácií; vydávanie elektronických kníh a novín on-line; vydávanie textov v elektronickom alebo inom formáte; výstavné služby; poskytovanie on-line prístupu k výstavám a výstavným službám; služby programovania agentúrnych správ na ich prenos cez internet; zabezpečovanie a vedenie konferencií, seminárov, sympózií, školení a kurzov; interaktívne kurzy a semináre a kurzy a semináre na diaľku poskytované on-line prostredníctvom telekomunikačného spoja alebo počítačovej siete, alebo poskytované inými prostriedkami; služby umeleckej galérie poskytované on-line prostredníctvom telekomunikačného spoja; stávkové služby; klubové služby; rezervácia lístkov a rezervačné služby zábavných, športových a kultúrnych podujatí; služby elektronickej knižnice na dodávku elektronických informácií (vrátane archívnych informácií) vo forme elektronických textov, audio- a/alebo videoinformácií a údajov, hry a zábavy; služby elektronických hier poskytované prostredníctvom internetu; poskytovanie a prevádzka elektronických konferencií, diskusných skupín a besied pre tretie osoby; poskytovanie digitálnej hudby (ktorá sa nedá načítať) z internetu, poskytovanie digitálnej hudby (ktorá sa nedá načítať) z internetových stránok MP3; poskytovanie informácií a poradenstva v súvislosti so všetkými uvedenými službami.

(540) ORANGE MENU

- (732) Orange Brand Services Limited, 3 More London Riverside, Londýn SE1 2AQ, GB;
(740) Ružička Csekés s. r. o., Bratislava, SK;

(111) 207416

- (151) 14.10.2004
(156) 5.5.2013
(180) 5.5.2023
(210) 1156-2003
(220) 5.5.2003
(442) 7.7.2004
(450) 3.1.2005

8 (511) 9, 38, 41

(511) 9 - Elektrické a elektronické komunikačné a telekomunikačné prístroje a nástroje; komunikačné a telekomunikačné prístroje a zariadenia; elektrické a elektronické prístroje a zariadenia na spracovanie, záznam, ukladanie, prenos, získavanie alebo príjem údajov, prístroje a zariadenia na zaznamenávanie, prenos a reprodukciu zvuku, obrazu alebo kódovaných údajov; televízne prístroje a zariadenia; hologramy; počítače; periférne zariadenia; programované elektronické obvody nesúce údaje; počítačové programy; počítačový softvér; disky, pásky a káble predstavujúce magnetické nosiče údajov; čisté a nahraté magnetické karty; počítačový softvér dodaný z internetu; počítačové hry a zariadenia a prístroje pre počítačové hry; programy pre počítačové hry; softvér pre počítačové hry dodaný z počítačovej databázy alebo z internetu; elektronické hry (ktoré sa môžu načítať) poskytované on-line z počítačových databáz dát alebo z internetu; elektronické publikácie (ktoré sa môžu načítať) poskytované on-line z počítačových databáz alebo z internetu; počítačový softvér a telekomunikačné prístroje (vrátane modemov) umožňujúce prístup spojenie s databázami a internetom; počítačový softvér umožňujúci prehľadávanie údajov; digitálna hudba (ktorá sa môže načítať) poskytovaná z počítačových databáz alebo z internetu; digitálna hudba (ktorá sa môže načítať) poskytovaná z internetových stránok MP3; prehrávače MP3; satelitné vysielacie a prijímače; elektrické káble a drôty; odpory; elektródy; pagingové prístroje a nástroje; rádiové pagingové prístroje a nástroje a prístroje a nástroje na rádiovú telekomunikáciu; telefóny, mobilné telefóny a telefónne súpravy; adaptéry na používanie spolu s telefónmi; nabíjače batérií na používanie spolu s telefónmi; stolové jednotky alebo jednotky inštalovateľné do vozidiel obsahujúce reproduktor, aby sa umožnilo používanie telefónnej súpravy bez pomoci rúk; vidlice do vozidiel pre telefónne súpravy; brašne a obaly zvlášť prispôbosené na držanie alebo nosenie mobilných telefónov a telefónnych zariadení a príslušenstva; automatizované osobné organizéry; antény; batérie, mikroprocesory; klávesnice; modemy; systémy pre elektronické globálne navádzanie; elektronické navigačné a navádzacie prístroje a zariadenia; monitorovacie (okrem monitoringu naživo) prístroje a zariadenia; rádiové prístroje a zariadenia; elektrické kontrolné, skúšobné (okrem skúšok naživo), signalizačné, preverovacie (dozercie) a vyučovacie prístroje a zariadenia; optické a elektrooptické prístroje a zariadenia; videofilmy; elektrické a elektronické príslušenstvo a periférne zariadenia navrhnuté a prispôbosené na ich používanie spoločne s počítačmi; audiovizuálne prístroje a zariadenia a prístroje na elektronické hry; časti a vybavenie pre všetky uvedené položky.

38 - Telekomunikačné, komunikačné, telefónne, faxové a telexové služby, služby zberu a prenosu správ, rádiové pagingové služby a služby elektronickej pošty; prenos a príjem údajov a informácií; služby doručovanie elektronických správ; on-line informačné služby týkajúce sa telekomunikácií; služby výmeny údajov prostredníctvom telekomunikácií; satelitné komunikačné

služby; vysielanie a prenos rádiových alebo televíznych programov; videotext, teletext a služby prehľadania údajov; služby videospráv; videokonferenčné služby; videotelefónne služby; telekomunikačné služby pri prenose informácií (vrátane internetových stránok), počítačových programov a ľubovoľných iných údajov; poskytovanie prístupu užívateľom na internet; poskytovanie telekomunikačného spojenia internetu a databáz; poskytovanie prístupu na internetové stránky s elektronickými hrami; poskytovanie prístupu do databáz s elektronickými hrami prostredníctvom telekomunikačnej siete; poskytovanie prístupu na internetové stránky s digitálnou hudbou, poskytovanie prístupu na internetové stránky s MP3, poskytovanie digitálnej hudby prostredníctvom telekomunikácií; prevádzkovanie vyhľadávacích programov; služby telekomunikačného prístupu; automatizovaný prenos správ a obrázkov; komunikácia prostredníctvom počítača; služby agentúrnych správ; prenos agentúrnych správ a aktuálnych informácií; prenájom, nájom alebo požičiavanie prístrojov, nástrojov, inštalácií alebo komponentov na ich využitie pri poskytovaní uvedených služieb, poradenské, informačné a konzultačné služby týkajúce sa uvedených položiek.

41 - Služby výchovy a vzdelávania; zábavné služby; športové a kultúrne činnosti; informácie týkajúce sa vzdelávacích, zábavných, športových a kultúrnych podujatí poskytované on-line z počítačových databáz alebo z internetu alebo poskytované inými prostriedkami; služby elektronických hier poskytované z počítačových databáz alebo z internetu; služby prenájmu video- alebo audio-; rádiové a televízne zábavné služby; poskytovanie on-line elektronických publikácií; vydávanie elektronických kníh a novín on-line; vydávanie textov v elektronickom alebo inom formáte; výstavné služby; poskytovanie on-line prístupu k výstavám a výstavným službám; služby programovania agentúrnych správ na ich prenos cez internet; zabezpečovanie a vedenie konferencií, seminárov, sympózií, školení a kurzov; interaktívne kurzy a semináre a kurzy a semináre na diaľku poskytované on-line prostredníctvom telekomunikačného spoja alebo počítačovej siete, alebo poskytované inými prostriedkami; služby umeleckej galérie poskytované on-line prostredníctvom telekomunikačného spoja; stávkové služby; klubové služby; rezervácia lístkov a rezervačné služby zábavných, športových a kultúrnych podujatí; služby elektronickej knižnice na dodávku elektronických informácií (vrátane archívnych informácií) vo forme elektronických textov, audio- a/alebo videoinformácií a údajov, hry a zábavy; služby elektronických hier poskytované prostredníctvom internetu; poskytovanie a prevádzka elektronických konferencií, diskusných skupín a besied pre tretie osoby; poskytovanie digitálnej hudby (ktorá sa nedá načítať) z internetu, poskytovanie digitálnej hudby (ktorá sa nedá načítať) z internetových stránok MP3; poskytovanie informácií a poradenstva v súvislosti so všetkými uvedenými službami.

(540) ORANGE INFOCENTRUM

(732) Orange Brand Services Limited, 3 More London Riverside, Londýn SE1 2AQ, GB;

(740) Ružička Csekes s. r. o., Bratislava, SK;

(111) 207417

(151) 14.10.2004

(156) 5.5.2013

(180) 5.5.2023

(210) 1157-2003

(220) 5.5.2003

(442) 7.7.2004

(450) 3.1.2005

8 (511) 9, 38, 41

(511) 9 - Elektrické a elektronické komunikačné a telekomunikačné prístroje a nástroje; komunikačné a telekomunikačné prístroje a zariadenia; elektrické a elektronické prístroje a zariadenia na spracovanie, záznam, ukladanie, prenos, získavanie alebo príjem údajov, prístroje a zariadenia na zaznamenávanie, prenos a reprodukciu zvuku, obrazu alebo kódovaných údajov; televízne prístroje a zariadenia; hologramy; počítače; periférne zariadenia pre počítače; programované elektronické obvody nesúce údaje; počítačové programy; počítačový softvér; disky, pásky a káble predstavujúce magnetické nosiče údajov; čisté a nahraté magnetické karty; počítačový softvér dodaný z internetu; počítačové hry a zariadenia a prístroje pre počítačové hry; programy pre počítačové hry; softvér pre počítačové hry dodaný z počítačovej databázy alebo z internetu; elektrické hry (ktoré sa môžu načítať) poskytované on-line z počítačových databáz dát alebo z internetu; elektronické publikácie (ktoré sa môžu načítať) poskytované on-line z počítačových databáz alebo z internetu; počítačový softvér a telekomunikačné prístroje (vrátane modemov) umožňujúce prístup spojenie s databázami a internetom; počítačový softvér umožňujúci prehľadávanie údajov; digitálna hudba (ktorá sa môže načítať) poskytovaná z počítačových databáz alebo z internetu; digitálna hudba (ktorá sa môže načítať) poskytovaná z internetových stránok MP3; prehrávače MP3; satelitné vysielače a prijímače; elektrické káble a drôty; odpory; elektródy; pagingové prístroje a nástroje; rádiové pagingové prístroje a nástroje a prístroje a nástroje na rádiovú telekomunikáciu; telefóny, mobilné telefóny a telefónne súpravy; adaptéry na používanie spolu s telefónmi; nabíjače batérií na používanie spolu s telefónmi; stolové jednotky alebo jednotky inštalovateľné do vozidiel obsahujúce reproduktor, aby sa umožnilo používanie telefónnej súpravy bez pomoci rúk; vidlice do vozidiel pre telefónne súpravy; brašne a obaly zvlášť prispôbené na držanie alebo nosenie mobilných telefónov a telefónnych zariadení a príslušenstva; automatizované osobné organizéry; antény; batérie, mikroprocesory; klávesnice; modemy; systémy pre elektronické globálne navádzanie; elektronické navigačné a navádzacie prístroje a zariadenia; monitorovacie (okrem monitoringu naživo) prístroje a zariadenia; rádiové prístroje a zariadenia; elektrické kontrolné, skúšobné (okrem skúšok naživo), signalizačné, preverovacie (dozercie) a vyučovacie prístroje a zariadenia; optické a elektrooptické prístroje a zariadenia; videofilmy; elektrické a elektronické príslušenstvo a periférne zariadenia navrhnuté a prispôbené na ich používanie spoločne s počítačmi; audiovizuálne prístroje a zariadenia a prístroje na elektronické hry; časti a vybavenie pre všetky uvedené položky.

38 - Telekomunikačné, komunikačné, telefónne, faxové a telexové služby, služby zberu a prenosu správ, rádiové pagingové služby a služby elektronickej pošty; prenos a príjem údajov a informácií; služby doručovanie elektronických správ; on-line informačné služby týkajúce sa telekomunikácií; služby výmeny údajov prostredníctvom telekomunikácií; satelitné komunikačné služby; vysielanie a prenos rádiových alebo televíznych programov; videotext, teletext a služby prehliadania údajov; služby videospráv; videokonferenčné služby; videotelefónne služby; telekomunikačné služby pri prenose informácií (vrátane internetových stránok), počítačových programov a ľubovoľných iných údajov; poskytovanie prístupu užívateľom na internet; poskytovanie telekomunikačného spojenia internetu a databáz; poskytovanie prístupu na internetové stránky s elektronickými hrami; poskytovanie prístupu do databáz s elektronickými hrami prostredníctvom telekomunikačnej siete; poskytovanie prístupu na internetové stránky s digitálnou hudbou, poskytovanie prístupu na internetové stránky s MP3, poskytovanie digitálnej hudby prostredníctvom telekomunikácií; prevádzkovanie vyhľadávacích programov; služby telekomunikačného prístupu; automatizovaný prenos správ a obrázkov; komunikácia prostredníctvom počítača; služby agentúrnych správ; prenos agentúrnych správ a aktuálnych informácií; prenájom, nájom alebo požíčovanie prístrojov, nástrojov, inštalácií alebo komponentov na ich využitie pri poskytovaní uvedených služieb, poradenské, informačné a konzultačné služby týkajúce sa uvedených položiek.

41 - Služby výchovy a vzdelávania; zábavné služby; športové a kultúrne činnosti; informácie týkajúce sa vzdelávacích, zábavných, športových a kultúrnych podujatí poskytované on-line z počítačových databáz alebo z internetu alebo poskytované inými prostriedkami; služby elektronických hier poskytované z počítačových databáz alebo z internetu; služby prenájmu video- alebo audio-; rádiové a televízne zábavné služby; poskytovanie on-line elektronických publikácií; vydávanie elektronických kníh a novín on-line; vydávanie textov v elektronickom alebo inom formáte; výstavné služby; poskytovanie on-line prístupu k výstavám a výstavným službám; služby programovania agentúrnych správ na ich prenos cez internet; zabezpečovanie a vedenie konferencií, seminárov, sympózií, školení a kurzov; interaktívne kurzy a semináre a kurzy a semináre na diaľku poskytované on-line prostredníctvom telekomunikačného spoja alebo počítačovej siete, alebo poskytované inými prostriedkami; služby umeleckej galérie poskytované on-line prostredníctvom telekomunikačného spoja; stávkové služby; klubové služby; rezervácia lístkov a rezervácie služieb zábavných, športových a kultúrnych podujatí; služby elektronickej knižnice na dodávku elektronických informácií (vrátane archívnych informácií) vo forme elektronických textov, audio- a/alebo videoinformácií a údajov, hry a zábavy; služby elektronických hier poskytované prostredníctvom internetu; poskytovanie a prevádzka elektronických konferencií, diskusných skupín a be-

sied pre tretie osoby; poskytovanie digitálnej hudby (ktorá sa nedá načítať) z internetu, poskytovanie digitálnej hudby (ktorá sa nedá načítať) z internetových stránok MP3; poskytovanie informácií a poradenstva v súvislosti so všetkými uvedenými službami.

(540) MÔJ ASISTENT

(732) Orange Brand Services Limited, 3 More London Riverside, Londýn SE1 2AQ, GB;
(740) Ružička Csekes s. r. o., Bratislava, SK;

(111) 207424

(151) 14.10.2004
(156) 7.5.2013
(180) 7.5.2023
(210) 1189-2003
(220) 7.5.2003
(442) 7.7.2004
(450) 3.1.2005

8 (511) 20, 28, 35

(511) 20 - Výrobky z plastických hmôt, výrobky z plastov pre sanitárnu techniku, automobilový a elektrotechnický priemysel, skrutky z plastu, stavebné panely z plastických hmôt.
28 - Nástroje na zimné športy z plastov, telocvičné nástroje z plastov.
35 - Sprostredkovanie predaja tovaru.

(540)



(732) SAM HOLDING a.s., Alžbetina 3, 040 01 Košice, SK;
(740) Kubíny Peter, Bc., Trenčín, SK;

(111) 207442

(151) 14.10.2004
(156) 13.5.2013
(180) 13.5.2023
(210) 1233-2003
(220) 13.5.2003
(442) 7.7.2004
(450) 3.1.2005

10(511) 12, 37, 39

(511) 12 - Autobusy; autokary; automobilové obývacie prívesy; automobilové pneumatiky; automobily; autopotahy; autosedadlá; autá; batožinové nosiče na vozidlá; bezpečnostné pásy na sedadlá automobilov; bicykle; motocykle; bočné prívesné vozíky; dopravné prostriedky na pohyb po zemi, vode, vzduchu a koľajniciach; golfové vozíky; jachty; karavany (obytné prívesy); karosérie dopravných prostriedkov; kolesá vozidiel.
37 - Autoopravovne; autoservisy; umývanie dopravných prostriedkov; údržba automobilov.
39 - Dovozy, doprava; informácie o doprave; rezervácia dopravy.

(540)



(732) AC Property, s.r.o., Farská 35, 949 01 Nitra, SK;

(111) 207447

(151) 14.10.2004
(156) 19.5.2013
(180) 19.5.2023
(210) 1270-2003
(220) 19.5.2003
(442) 7.7.2004
(450) 3.1.2005

8 (511) 1, 17, 19

(511) 1 - Disperzné lepidlá na dlaždičky, lepidlá na báze epoxidovej živice; chemické prípravky na priemyselné účely; chemické prípravky pre stavebníctvo (pokiaľ sú obsiahnuté v tejto triede); lepidlá na priemyselné účely; lepidlá na kachličky a dlaždičky; lepidlá na izolačné dosky, silikóny.

17 - Tesniace škárovacie tmely; tesniaci a izolačný materiál; izolačné prostriedky, najmä izolácia na báze epoxidovej živice; tesniace hmoty; izolačná omietka; nekovové dosky na stavebné účely, najmä izolačné dosky na fasády.

19 - Stavebné materiály nekovové; cement; tenkovrstvové a strednevrstvové malty; zmesi zo sadry a/alebo piesku, a/alebo cementu, a/alebo prísad, všetky uvedené zmesi na stavebné účely; malta, škárovacie hmoty, najmä silikónový kaučuk na vyplnenie a elastické utesnenie dilatačných škár a stykových škár; betón, omietka (omietacie prostriedky).

(540)



(591) čierna, žltá
(732) SKI Holdings LLC, 4445 Kings Run Drive, Cincinnati, Ohio 45232, US;

(111) 207448

(151) 14.10.2004
(156) 19.5.2013
(180) 19.5.2023
(210) 1271-2003
(220) 19.5.2003
(442) 7.7.2004
(450) 3.1.2005

8 (511) 1, 17, 19

(511) 1 - Disperzné lepidlá na dlaždičky, lepidlá na báze epoxidovej živice; chemické prípravky na priemyselné účely; chemické prípravky pre stavebníctvo (pokiaľ sú obsiahnuté v tejto triede); lepidlá na priemyselné účely; lepidlá na kachličky a dlaždičky; lepidlá na izolačné dosky, silikóny.

17 - Tesniace škárovacie tmely; tesniaci a izolačný materiál; izolačné prostriedky, najmä izolácia na báze epoxidovej živice; tesniace hmoty; izolačná omietka; nekovové dosky na stavebné účely, najmä izolačné dosky na fasády.

19 - Stavebné materiály nekovové; cement; tenkovrstvové a strednevrstvové malty; zmesi zo sadry a/alebo piesku, a/alebo cementu, a/alebo prísad, všetky uvedené zmesi na stavebné účely; malta, škárovacie hmoty, najmä silikónový kaučuk.

čuk na vyplnenie a elastické utesnenie dilatačných škár a stykových škár; betón, omietka (omietacie prostriedky).

(540) SAKRET

(732) SKI Holdings LLC, 4445 Kings Run Drive, Cincinnati, Ohio 45232, US;

(111) 207484

(151) 14.10.2004
(156) 29.5.2013
(180) 29.5.2023
(210) 1392-2003
(220) 29.5.2003
(442) 7.7.2004
(450) 3.1.2005

8 (511) 3

(511) 3 - Pleťové a telové kozmetické prípravky, vlasové kozmetické prípravky, čistiace prípravky, pracie prípravky a iné prípravky na čistenie bielizne, toaletné a parfumové vody.

(540) UMY COUNTRY LAND

(732) HERBA DRUG, s. r. o., Mlynská 1335, 053 11 Smižany, SK;
(740) Porubčan Róbert, Ing., Ivanka pri Dunaji, SK;

(111) 207485

(151) 14.10.2004
(156) 29.5.2013
(180) 29.5.2023
(210) 1393-2003
(220) 29.5.2003
(442) 7.7.2004
(450) 3.1.2005

8 (511) 3

(511) 3 - Pleťové a telové kozmetické prípravky, vlasové kozmetické prípravky, čistiace prípravky, pracie prípravky a iné prípravky na čistenie bielizne, toaletné a parfumové vody.

(540) UMY HAPPY HOUSE

(732) HERBA DRUG, s. r. o., Mlynská 1335, 053 11 Smižany, SK;
(740) Porubčan Róbert, Ing., Ivanka pri Dunaji, SK;

(111) 207487

(151) 14.10.2004
(156) 29.5.2013
(180) 29.5.2023
(210) 1395-2003
(220) 29.5.2003
(442) 7.7.2004
(450) 3.1.2005

8 (511) 3

(511) 3 - Pleťové a telové kozmetické prípravky, vlasové kozmetické prípravky, čistiace prípravky, pracie prípravky a iné prípravky na čistenie bielizne, toaletné a parfumové vody.

(540) AVIVA SOFT

(732) HERBA DRUG, s. r. o., Mlynská 1335, 053 11 Smižany, SK;
(740) Porubčan Róbert, Ing., Ivanka pri Dunaji, SK;

(111) 207495

(151) 14.10.2004
(156) 24.6.2013
(180) 24.6.2023
(210) 1694-2003
(220) 24.6.2003
(442) 7.7.2004
(450) 3.1.2005

8 (511) 19

(511) 19 - Podkladové vrstvy pod podlahy.

(540) ECOWORX

(732) Shaw Industries Group, Inc., 616 East Walnut Avenue, P. O. Drawer 2128, Dalton, Georgia 30722-2128, US;
(740) ROTT, RŮŽIČKA & GUTTMANN, Bratislava, SK;

(111) 207506

(151) 14.10.2004
(156) 1.7.2013
(180) 1.7.2023
(210) 1793-2003
(220) 1.7.2003
(442) 7.7.2004
(450) 3.1.2005

8 (511) 7, 16, 35, 37, 39

(511) 7 - Polygrafické stroje, farbiace stroje, tlačiarenské stroje, riadiace mechanizmy pre stroje a motory; plniace stroje, stroje na recykláciu a renováciu kancelárskej techniky, tonerov, cartridge a náplní.

16 - Firemné listiny, papierové propagačné materiály, letáky, prospekty, tlačivá, filtračný papier, farebné pásky, atramentové náplne, atramentové tyčinky, korekčný atrament, čínsky tuš, kalamár, nádobka na atrament, držiaky na písacie potreby, knižársky materiál, laminovačky, plastové obalovače dokumentov ako kancelárska potreba, lepidlá na kancelárske účely, kopírovacie zariadenia, navaľovacie hárky na kopírovacie zariadenia, navaľovacie platne do kopírovacích zariadení, kancelárske potreby uvedené v tejto triede, kancelárska technika a príslušenstvo kancelárskej techniky uvedené v tejto triede.

35 - Maloobchodná činnosť s poľnohospodárskymi výrobkami, s priemyselným tovarom, papiereným tovarom, s potravinárskymi výrobkami, s motorovými vozidlami, s kancelárskou technikou, s príslušenstvom kancelárskej techniky, s regenerovanými páskami do tlačiarní a písacích strojov, s tonermi, cartridge a náplňami do kopírovacích strojov, faxov, kopírovacích prístrojov, laserových tlačiarní a atramentových tlačiarní, s farbiacimi kazetami a s farbiacimi materiálmi; činnosti reklamnej agentúry, rozširovanie, vydávanie a aktualizovanie reklamných materiálov, prenájom reklamných priestorov a plôch, prenájom reklamných materiálov, zásielkové reklamné služby, uverejňovanie reklamných textov, prenájom kancelárskych strojov a zariadení, aranžovanie výkladov, analýzy nákladov, inzertné činnosti, obchodný alebo podnikateľský prieskum, poradenstvo v obchodnej činnosti, prenájom kancelárskych strojov a zariadení, obchodný manažment a podnikové poradenstvo, organizovanie výstav na obchodné a reklamné účely, odborné

obchodné poradenstvo, prieskum trhu, sekretárske služby, účtovníctvo, vedenie účtovných kníh.

37 - Montáž, údržba a opravy počítačov, kancelárskych strojov a zariadení; oprava, údržba, obnovovanie, renovácia, regenerácia, uvádzanie na opätovné využívanie a recyklácia atramentových náplní, tonerov, cartridge a náplní do faxov, kopírovacích strojov, kopírovacích prístrojov, laserových tlačiarň a pások do elektrických písacích strojov; poradenstvo v oblasti opravy, údržby, obnovovania, renovácie, regenerácie, uvádzania na opätovné využívanie a recyklácie tonerov, cartridge a náplní do kopírovacích strojov a prístrojov, laserových tlačiarň a atramentových náplní.

39 - Balenie tovarov a uskladňovanie tovarov; automobilová a kamiónová preprava, nákladná doprava, osobná doprava, doručovanie tovaru, kuriérske služby, sprostredkovanie prepravy.

(540)



(732) MUDr. Viliam DONIČ - TINTA - INK, Furčianska 69, 040 14 Košice, SK;

(740) Gruber Dalibor, Ing., Košice, SK;

(111) 207512

(151) 14.10.2004

(156) 8.7.2013

(180) 8.7.2023

(210) 1866-2003

(220) 8.7.2003

(442) 7.7.2004

(450) 3.1.2005

8 (511) 5

(511) 5 - Farmaceutické prípravky a substancie, lieky.

(540) BLEOCIN

(732) NIPPON KAYAKU KABUSHIKI KAISHA, 11-2, Fujimi 1-chome, Chiyoda-ku, Tokyo, JP;

(740) Fajnorová Mária, Ing., Bratislava, SK;

(111) 207513

(151) 14.10.2004

(156) 8.7.2013

(180) 8.7.2023

(210) 1867-2003

(220) 8.7.2003

(442) 7.7.2004

(450) 3.1.2005

8 (511) 29

(511) 29 - Mlieko a mliečne výrobky, jedlé oleje a tuky, najmä všetky druhy masla a kombinovaných tukov, rastlinných tukov, olejov.

(540) OLMA OLIVIA

(732) OLMA, a. s., Pavelkova 18, 772 11 Olomouc, CZ;

(740) Žovicová Viera, Mgr., Bratislava, SK;

(111) 207572

(151) 14.10.2004

(156) 13.6.2013

(180) 13.6.2023

(210) 1597-2003

(220) 13.6.2003

(442) 7.7.2004

(450) 3.1.2005

8 (511) 5

(511) 5 - Prípravky na osvieženie vzduchu, izbové dezodoranty a textilné dezodoranty, všetko uvedené na komerčné, priemyselné a inštitucionálne použitie.

(540) GOOD SENSE

(732) Diversey, Inc., 8310 16th Street, Sturtevant, Wisconsin 53177-0902, US;

(740) ŽOVICOVÁ & ŽOVIC IP, s.r.o., Bratislava, SK;

(111) 207586

(151) 14.10.2004

(156) 18.6.2013

(180) 18.6.2023

(210) 1634-2003

(220) 18.6.2003

(442) 7.7.2004

(450) 3.1.2005

8 (511) 27

(511) 27 - Koberce a predložky.

(540) SHAW HOSPITALITY

(732) Shaw Industries Group, Inc., 616 East Walnut Avenue, P. O. Drawer 2128, Dalton, Georgia 30722-2128, US;

(740) ROTT, RŮŽIČKA & GUTTMANN, Bratislava, SK;

(111) 207614

(151) 14.10.2004

(156) 27.6.2013

(180) 27.6.2023

(210) 1728-2003

(220) 27.6.2003

(442) 7.7.2004

(450) 3.1.2005

8 (511) 7, 9, 11, 35, 36

(511) 7 - Umývačky riadu, práčky, vysávače, miešače elektrické na použitie v domácnosti, kosačky na trávnik, krájače na chlieb ako stroje, kuchynské stroje - mixéry, elektrické mlynčeky pre domácnosť. 9 - Ďalekohľady, faxy, fotoaparáty, žehličky elektrické, televízne prijímače, telefónne prístroje, počítače, rádiá, kamery, videorekordéry, notebooky, váhy, prijímače (audio-video).

11 - Plynové bojler, fritézy, chladničky, mrazničky, kuchynské odsávače, hriankovače, sporáky, grily, klimatizačné zariadenia, lampy na svietenie, odparovače, sušiče na vlasy, mikrovlnné rúry, ventilátory, elektrické kávovary, elektrické kanvice.

35 - Sprostredkovateľská činnosť v oblasti nákupu a predaja tovarov, činnosť podnikateľských, organizačných a ekonomických poradcov, reklamná, inzertná činnosť, rozširovanie reklamných materiálov.

36 - Poskytovanie spotrebiteľských úverov a platenie na splátky, lízing.

(540)



- (591) červená, biela
 (732) Home Credit Slovakia, a.s., Teplická 7434/147,
 921 22 Piešťany, SK;
 (740) Hojčuš Peter, Ing., Bratislava, SK;

(111) 207624

- (151) 14.10.2004
 (156) 9.7.2013
 (180) 9.7.2023
 (210) 1886-2003
 (220) 9.7.2003
 (442) 7.7.2004
 (450) 3.1.2005

8 (511) 9, 16, 35, 41

- (511) 9 - Počítačový softvér, prehrané audio- a video-
 kazety na použitie v kombinácii so školiacimi
 programami pre kariérové konzultácie, personál-
 ny manažment a odbornosť a technika na hľadanie
 práce.
 16 - Tlačoviny, knihy, brožúry, prospekty, infor-
 mačné bulletiny, propagačné letáky a fólie pre
 spätné projekty na použitie v kombinácii so
 školiacimi programami pre kariérové konzultá-
 cie, personálny manažment a odbornosť a tech-
 nika na hľadanie práce.
 35 - Manažment a konzultačné služby v oblasti
 manažmentu ľudských zdrojov, prevodu zames-
 tancov do iného zamestnania a kariérové konz-
 ultácie, odbornosť a technika na hľadanie práce.
 41 - Vedenie pracovných kurzov a iných diskus-
 ných skupín, ktoré budú školiť účastníkov v prin-
 cipoch a metódach na hľadanie práce.

(540) DBM

- (732) Drake Beam Morin, Inc., 100 Park Avenue, New
 York, New York 10017, US;
 (740) Bušová Eva, JUDr., Bratislava, SK;

(111) 207625

- (151) 14.10.2004
 (156) 9.7.2013
 (180) 9.7.2023
 (210) 1887-2003
 (220) 9.7.2003
 (442) 7.7.2004
 (450) 3.1.2005

8 (511) 9, 16, 35, 41

- (511) 9 - Počítačový softvér, prehrané audio- a video-
 kazety na použitie v kombinácii so školiacimi
 programami pre kariérové konzultácie, personál-
 ny manažment a odbornosť a technika na hľadanie
 práce.
 16 - Tlačoviny, knihy, brožúry, prospekty, infor-
 mačné bulletiny, propagačné letáky a fólie pre
 spätné projekty na použitie v kombinácii so
 školiacimi programami pre kariérové konzultá-
 cie, personálny manažment a odbornosť a tech-
 nika na hľadanie práce.

- 35 - Manažment a konzultačné služby v oblasti
 manažmentu ľudských zdrojov, prevodu zames-
 tancov do iného zamestnania a kariérové konz-
 ultácie, odbornosť a technika na hľadanie práce.
 41 - Vedenie pracovných kurzov a iných diskus-
 ných skupín, ktoré budú školiť účastníkov v prin-
 cipoch a metódach na hľadanie práce.

(540) DRAKE BEAM MORIN

- (732) Drake Beam Morin, Inc., 100 Park Avenue, New
 York, New York 10017, US;
 (740) Bušová Eva, JUDr., Bratislava, SK;

(111) 207635

- (151) 14.10.2004
 (156) 11.7.2013
 (180) 11.7.2023
 (210) 1956-2003
 (220) 11.7.2003
 (442) 7.7.2004
 (450) 3.1.2005

8 (511) 9

- (511) 9 - Stereofónne prístroje vrátane stereofónnych
 slúchadiel a stereofónnych náušných slúchadiel
 a k nim súvisiaceho príslušenstva vrátane zá-
 strčkových adaptérov, monofónnych adaptérov,
 monoaurálnych adaptérov, náhradných vankúši-
 kových výplní, vinutých predlžovacích šnúr, pre-
 pínačov reproduktorov, predlžovacích káblov,
 kolíkových adaptérov (adaptéry s kolíkom a zdier-
 kou), kolíkových predlžovacích šnúr, staníc na
 diaľkové ovládanie počúvania - drôtových i bez-
 drôtových, spojovacích skriniek, adaptérov, mo-
 nitorovacích adaptérov, príručných elektrických
 ovládacích skriniek a priemyselných ochranných
 slúchadiel a mikrofónov.

(540)

- (732) KOSS CORPORATION, a Delaware corpora-
 tion, 4129 North Port Washington Avenue, Mil-
 waukee, Wisconsin 53212-1052, US;
 (740) PATENTSERVIS BRATISLAVA, a. s., Brati-
 slava, SK;

(111) 207636

- (151) 14.10.2004
 (156) 11.7.2013
 (180) 11.7.2023
 (210) 1958-2003
 (220) 11.7.2003
 (442) 7.7.2004
 (450) 3.1.2005

8 (511) 9

- (511) 9 - Stereofónne prístroje vrátane stereofónnych
 slúchadiel a stereofónnych náušných slúchadiel
 a k nim súvisiaceho príslušenstva vrátane zá-
 strčkových adaptérov, monofónnych adaptérov,
 monoaurálnych adaptérov, náhradných vankúši-
 kových výplní, vinutých predlžovacích šnúr, pre-
 pínačov reproduktorov, predlžovacích káblov,
 kolíkových adaptérov (adaptéry s kolíkom a zdier-
 kou), kolíkových predlžovacích šnúr, staníc na
 diaľkové ovládanie počúvania - drôtových i bez-

drôtových, spojovacích skriniek, adaptérov, monitorovacích adaptérov, príručných elektrických ovládacích skriniek a priemyselných ochranných slúchadiel a mikrofónov.

(540)

KOSS

(732) KOSS CORPORATION, a Delaware corporation, 4129 North Port Washington Avenue, Milwaukee, Wisconsin 53212-1052, US;

(740) PATENTSERVIS BRATISLAVA, a. s., Bratislava, SK;

(111) 207656

(151) 14.10.2004

(156) 18.7.2013

(180) 18.7.2023

(210) 2037-2003

(220) 18.7.2003

(442) 7.7.2004

(450) 3.1.2005

8 (511) 12

(511) 12 - Automobily, časti, diely a súčasti k nim (patriace do tejto triedy).

(540) **LEXUS RX400h**

(732) TOYOTA JIDOSHA KABUSHIKI KAISHA (also trading as TOYOTA MOTOR CORPORATION), 1, Toyota-cho, Toyota-shi, Aichi-ken, JP;

(740) PATENTSERVIS BRATISLAVA, a. s., Bratislava, SK;

(111) 207771

(151) 9.11.2004

(156) 24.7.2013

(180) 24.7.2023

(210) 2097-2003

(220) 24.7.2003

(442) 3.8.2004

(450) 4.2.2005

8 (511) 43

(511) 43 - Reštaurácie (samoobslužné).

(540)



(591) červená, čierna, žltá

(732) Maly Daniel, Čsl. armády 1174/7, 075 01 Trebišov, SK;

(111) 207867

(151) 9.11.2004

(156) 9.4.2013

(180) 9.4.2023

(210) 893-2003

(220) 9.4.2003

(442) 3.8.2004

(450) 4.2.2005

8 (511) 9, 16, 35, 38, 41

(511) 9 - Aparáty a prístroje vedecké, geodetické, fotografické, filmové, optické, prístroje na váženie, meranie, signalizáciu, kontrolu, záchranu a prístroje učebné, aparáty na záznam, uchovanie, prevoz, prenos alebo reprodukciu zvuku alebo obrazu, telefóny, záznamníky, faxy, ústredne, magnetické alebo optické suporty zvukových alebo zvukovo-obrazových záznamov, automatické distribútory a mechanizmy na mince, zapisovacie pokladnice, kalkulačné stroje, prístroje na spracovanie informácií a počítače vrátane ich jednotlivých súčastí a náhradných dielov patriacich do tejto triedy, batérie, akumulátory, počítačové hry s výstupom na PC alebo na TV, pohľadnice ilustrované so zvukovou nahrávkou, hlavolamy elektrické alebo elektronické, hracie skrine uvádzané do činnosti vhođením mince, reklamné prístroje na striedavé obrazy, reklama svetelná, reklamné svetelné prístroje, nosiče záznamov nahrané aj nenahrané, videokazety nahrané aj nenahrané, audiokazety nahrané aj nenahrané, audiovizuálne programy, audioprogramy, audiovizuálne diela, audiovizuálne diela v digitálnej podobe, filmy, hudobné diela, CD disky, programové vybavenie pre počítače, softvér, hardvér výpočtovej techniky alebo komunikačnej, alebo informačnej techniky, elektronické databázy a databázové produkty, informácie a záznamy v elektronickej podobe, informácie, dáta, databázy a informačné produkty na nosičoch alebo aj v elektronických, dátových, informačných, počítačových a komunikačných sieťach všetkých druhov, súvisiaci softvér a hardvér, elektronické alebo dátové, alebo informačné, alebo komunikačné, alebo výpočtové siete vrátane jednotlivých súčastí a náhradných dielov obsiahnutých v tejto triede, multimediálne aplikácie, elektronické multimediálne alebo elektronické informačné katalógy, elektronické časopisy, elektronické periodiká a knihy v elektronickej podobe.

16 - Papier, lepenka a výrobky z týchto materiálov zatriedené v tejto triede, výrobky z papiera, plagáty, fotografie, kalendáre, pohľadnice, gratulácie, listové papiere, obálky, samolepky, obťažky, poznámkové bloky, dosky na spisy, zoraďovače, maľovanky, activity books, baliaci papier, obaly všetkých druhov papierové, listy, vrecká pre obalovú techniku, papierové hračky, školské zošity, skicáre, ceruzky, farbičky, tuhy, gummy, strúhadlá, strúhacie strojčeky, peračníky, papierové tašky, papierové vreckovky, papierové obrusy a servítky, hlavolamy papierové, ťažidlá na papiere, tlačoviny, tlačivá, časopisy, periodiká, knihy, databázové produkty v papierovej forme, databázy v papierovej forme, tlačiarenské výrobky, písmená pre tlačiarne, losy, štočky, potreby na knižné väzby, lepidlá pre papiernictvo alebo domácnosť, štetce, písacie stroje a kancelárske potreby s výnimkou nábytku, učebné pomôcky z papiera, umelecké alebo ozdobné predmety z papiera, obaly bublinkové (z plastu).

35 - Reklamná a inzertná činnosť, rozširovanie reklamných materiálov, marketing, reklamná a inzertná činnosť prostredníctvom akéhokoľvek média, prostredníctvom telefónnej siete alebo dátovej siete, alebo informačnej siete, alebo elektronickej siete, alebo komunikačnej siete, alebo počítačovej siete, poskytovanie informácií a iných

informačných produktov komerčného alebo reklamného charakteru, informačných produktov reklamného charakteru, multimediálnych informácií komerčného charakteru, maloobchodný predaj internetových médií prostredníctvom internetu, poskytovanie obchodných informácií, online inzercia, činnosť reklamnej agentúry, sprostredkovanie v obchodných vzťahoch, sprostredkovateľská činnosť v obchode s tovarom, merchandising, franchising, pomoc pri využívaní a riadení obchodného podniku, automatizované spracovanie dát, pomoc pri prevádzkovaní obchodov a obchodných činností priemyselného alebo obchodného podniku, služby, ktoré zahŕňajú záznam, prepis, vypracovanie, kompiláciu prenášania alebo systematickosť písomných alebo dátových, alebo elektronických oznámení a záznamov, ako aj využívanie alebo kompiláciu matematických a štatistických údajov.

38 - Televízne vysielanie, televízne vysielanie programov, televízne vysielanie zábavných, vzdelávacích, výchovných, súťažných, diskusných a informačných programov; telematika; výmena správ; šírenie, výmena alebo získavanie správ a informácií; šírenie elektronických časopisov, informácií, elektronických periodík, kníh v elektronickej podobe, audio alebo audiovizuálnych diel prostredníctvom informačnej alebo dátovej, alebo elektronickej, alebo komunikačnej, alebo telekomunikačnej, alebo počítačovej siete, najmä internetu, pomocou satelitov a pod., televízne vysielanie prostredníctvom internetu, informácie o televíznom vysielaní, organizačné a technické zabezpečovanie televízneho vysielania, komunikácia, poradenská činnosť v oblasti oznamovacích prostriedkov, informačná kancelária, poskytovanie telekomunikačných a televíznych informačných služieb prostredníctvom počítačov, televízne spravodajstvo.

41 - Nakladateľská a vydavateľská činnosť s výnimkou vydávania reklamných alebo náborových textov, edičná činnosť, publikačná činnosť, nahrávanie nosičov zvukových alebo obrazovo-zvukových, požičiavanie nahraných zvukových a zvukovo-obrazových záznamov, výroba, tvorba a šírenie audiovizuálnych diel, TV produkcia, filmová produkcia, televízna výroba programov, tvorba programov, tvorba a výroba televíznych a audiovizuálnych programov, informácie o programe TV, agentúrna činnosť v oblasti kultúry, sprostredkovanie v oblasti kultúry, výchovy, zábavy a športu, výchovná, vzdelávacia, súťažná a zábavná činnosť, organizácia spoločenských a kultúrnych akcií, organizácia, prevádzkovanie a vykonávanie hier a súťaží aj verejných, výstavná činnosť v oblasti kultúry alebo zábavy, alebo výchovy, alebo vzdelávania.

(540) TEST NÁRODA

(732) MARKÍZA - SLOVAKIA, spol. s r.o., Bratislavská 1/a, 843 56 Bratislava - Záhorská Bystrica, SK;

(740) Fajnorová Mária, Ing., Bratislava, SK;

(111) 207869

(151) 9.11.2004

(156) 9.4.2013

(180) 9.4.2023

(210) 895-2003

(220) 9.4.2003

(442) 3.8.2004

(450) 4.2.2005

8 (511) 9, 16, 35, 38, 41

(511) 9 - Aparáty a prístroje vedecké, geodetické, fotografické, filmové, optické, prístroje na váženie, meranie, signalizáciu, kontrolu, záchranu a prístroje učebné, aparáty na záznam, uchovanie, prevod, prenos alebo reprodukciu zvuku alebo obrazu, telefóny, záznamníky, faxy, ústredne, magnetické alebo optické suporty zvukových alebo zvukovo-obrazových záznamov, automatické distribútory a mechanizmy na mince, zapisovacie pokladnice, kalkulačné stroje, prístroje na spracovanie informácií a počítače vrátane ich jednotlivých súčastí a náhradných dielov patriacich do tejto triedy, batérie, akumulátory, počítačové hry s výstupom na PC alebo na TV, pohľadnice ilustrované so zvukovou nahrávkou, hlavolamy elektrické alebo elektronické, hracie skrine uvádzané do činnosti vhođením mince, reklamné prístroje na striedavé obrazy, reklama svetelná, reklamné svetelné prístroje, nosiče záznamov nahrané aj nenahrané, videokazety nahrané aj nenahrané, audiokazety nahrané aj nenahrané, audiovizuálne programy, audioprogramy, audiovizuálne diela, audiovizuálne diela v digitálnej podobe, filmy, hudobné diela, CD disky, programové vybavenie pre počítače, softvér, hardvér výpočtovej techniky alebo komunikačnej, alebo informačnej techniky, elektronické databázy a databázové produkty, informácie a záznamy v elektronickej podobe, informácie, dáta, databázy a informačné produkty na nosičoch alebo aj v elektronických, dátových, informačných, počítačových a komunikačných sieťach všetkých druhov, súvisiaci softvér a hardvér, elektrické alebo dátové, alebo informačné, alebo komunikačné, alebo výpočtové siete vrátane jednotlivých súčastí a náhradných dielov obsiahnutých v tejto triede, multimediálne aplikácie, elektronické multimediálne alebo elektronické informačné katalógy, elektronické časopisy, elektronické periodiká a knihy v elektronickej podobe.

16 - Papier, lepenka a výrobky z týchto materiálov zatriedené v tejto triede, výrobky z papiera, plagáty, fotografie, kalendáre, pohľadnice, gratulácie, listové papiere, obálky, samolepky, obťažky, poznámkové bloky, dosky na spisy, zoraďovače, maľovanky, activity books, baliaci papier, obaly všetkých druhov papierové, listy, vrecká pre obalovú techniku, papierové hračky, školské zošity, skicáre, ceruzky, farbičky, tuhy, gummy, strúhadlá, strúhacie strojčeky, peračníky, papierové tašky, papierové vreckovky, papierové obrusy a servítky, hlavolamy papierové, ťažidlá na papiere, tlačoviny, tlačivá, časopisy, periodiká, knihy, databázové produkty v papierovej forme, databázy v papierovej forme, tlačiarenské výrobky, písmená pre tlačiarne, losy, štočky, potreby na knižné väzby, lepidlá pre papier-

nictvo alebo domácnosť, štetce, písacie stroje a kancelárske potreby s výnimkou nábytku, učebné pomôcky z papiera, umelecké alebo ozdobné predmety z papiera, obaly bublinkové (z plastu). 35 - Reklamná a inzertná činnosť, rozširovanie reklamných materiálov, marketing, reklamná a inzertná činnosť prostredníctvom akéhokoľvek média, prostredníctvom telefónnej siete alebo dátovej siete, alebo informačnej siete, alebo elektronickej siete, alebo komunikačnej siete, alebo počítačovej siete, poskytovanie informácií a iných informačných produktov komerčného alebo reklamného charakteru, informačných produktov reklamného charakteru, multimediálnych informácií komerčného charakteru, maloobchodný predaj internetových médií prostredníctvom internetu, poskytovanie obchodných informácií, online inzercia, činnosť reklamnej agentúry, sprostredkovanie v obchodných vzťahoch, sprostredkovateľská činnosť v obchode s tovarom, merchandising, franchising, pomoc pri využívaní a riadení obchodného podniku, automatizované spracovanie dát, pomoc pri prevádzkovaní obchodov a obchodných činností priemyselného alebo obchodného podniku, služby, ktoré zahŕňajú záznam, prepis, vypracovanie, kompiláciu prenášania alebo systematickosť písomných alebo dátových, alebo elektronických oznámení a záznamov, ako aj využívanie alebo kompiláciu matematických a štatistických údajov.

38 - Televízne vysielanie, televízne vysielanie programov, televízne vysielanie zábavných, vzdelávacích, výchovných, súťažných, diskusných a informačných programov; telematika; výmena správ; šírenie, výmena alebo získavanie správ a informácií; šírenie elektronických časopisov, informácií, elektronických periodík, kníh v elektronickej podobe, audio alebo audiovizuálnych diel prostredníctvom informačnej alebo dátovej, alebo elektronickej, alebo komunikačnej, alebo telekomunikačnej, alebo počítačovej siete, najmä internetu, pomocou satelitov a pod., televízne vysielanie prostredníctvom internetu, informácie o televíznom vysielaní, organizačné a technické zabezpečovanie televízneho vysielania, komunikácia, poradenská činnosť v oblasti oznamovacích prostriedkov, informačná kancelária, poskytovanie telekomunikačných a televíznych informačných služieb prostredníctvom počítačov, televízne spravodajstvo.

41 - Nakladateľská a vydavateľská činnosť s výnimkou vydávania reklamných alebo náborových textov, edičná činnosť, publikačná činnosť, nahrávanie nosičov zvukových alebo obrazovo zvukových, požičiavanie nahraných zvukových a zvukovo-obrazových záznamov, výroba, tvorba a šírenie audiovizuálnych diel, TV produkcia, filmová produkcia, televízna výroba programov, tvorba programov, tvorba a výroba televíznych a audiovizuálnych programov, informácie o programe TV, agentúrna činnosť v oblasti kultúry, sprostredkovanie v oblasti kultúry, výchovy, zábavy a športu, výchovná, vzdelávacia, súťažná a zábavná činnosť, organizácia spoločenských a kultúrnych akcií, organizácia, prevádzkovanie a vykonávanie hier a súťaží aj verejných, výstavná činnosť v oblasti kultúry alebo zábavy, alebo výchovy, alebo vzdelávania.

(540) IQ TEST NÁRODA

(732) MARKÍZA - SLOVAKIA, spol. s r.o., Bratislavská 1/a, 843 56 Bratislava - Záhorská Bystrica, SK;

(740) Fajnorová Mária, Ing., Bratislava, SK;

(111) 207952

(151) 9.11.2004

(156) 14.8.2013

(180) 14.8.2023

(210) 2303-2003

(220) 14.8.2003

(442) 3.8.2004

(450) 4.2.2005

8 (511) 1, 5, 29, 30, 32

(511) 1 - Prípravky na údenie mäsa, umelé sladidlá (chemické prípravky), soľ (surovina), sacharín.

5 - Mlieko obohatené bielkovinami, tekuté lieky, lieky vo forme nápojov, kapsle na farmaceutické účely, mliečny cukor (laktóza), tabletky na farmaceutické účely, mentol, pastilky na farmaceutické účely, dietetické látky upravené na lekárske účely, cukrovinky s liečivými prísadami, dietetické nápoje upravené na lekárske účely, liečivé cukríky a pastilky, doplnky výživy na lekárske účely, škrob na dietetické alebo farmaceutické účely, žuvacie gumy, žuvačky na lekárske účely, sušené mlieko (pre dojčatá), minerálne prípravky potravinárske.

29 - Vývar (bujón), kokos sušený, jogurt, repkový olej (jedlý), zemiakové lupienky, cibula (konzervovaná), kukuričný olej, kandizované ovocie, jedlé oleje, bielkoviny ako potrava, olivový olej, konzervy s ovocím, kokosový olej, zeleninové šťavy na varenie, paradajková šťava na varenie, marmeláda, fazuľa konzervovaná, želatína (jedlá), mäso (konzervované), želatína, mliečne výrobky, koncentrované vývary, mliečne nápoje (s vysokým obsahom mlieka), smotana, kakaové maslo, zavárané sladené ovocie, vajcia, sušené vajcia, mäsové konzervy.

30 - Kávové príchuti, ocot, čaj, sušienky, sucháre, keksy, biskvity, káva, droždie, med, výrobky z kakaa, prášok do pečiva, vanilka (príchut'), ovocné želé (cukrovinky), cukríky, stužovače na šľahačku, mentolové cukríky, cukrovinky, nápoje na báze čaju, pudíng, kávové nápoje, prípravky na stuženie šľahačky, keksy, vanilín (vanilková náhradka), mliečne kakaové nápoje, múčne potraviny, káva (nepražená), príchuti do nápojov (s výnimkou éterických olejov), karamelky, žuvačky (nie na lekárske použitie), korenie, pastilky (cukríky), prášky zmrzlinové, koreniny, prírodné sladidlá, šťavy (chuťové prísady), čokoládové nápoje, kakao, zálievky šalátové, omáčky do šalátov, kečup, zmrzlina, kuchynská soľ.

32 - Pivo, ovocné šťavy, nápoje izotonické, sódová voda, príchuti na výrobu nápojov, prípravky na výrobu minerálnych vôd, pastilky na výrobu šumivých nápojov, prášky na výrobu šumivých nápojov, prášky na prípravu šumivých nápojov, nealkoholické nápoje, tablety na prípravu šumivých nápojov.

(540)



(591) červená

(732) Ed. Haas SK, s. r. o., Staničná 20, 908 51 Holíč, SK;

(111) 207976

(151) 8.12.2004

(156) 14.5.2013

(180) 14.5.2023

(210) 1236-2003

(220) 14.5.2003

(442) 7.7.2004

(450) 3.1.2005

8 (511) 5, 10, 17

(511) 5 - Lekárničky nie ako nábytok, naplnené lekárničky, prenosné plné lekárničky, autolekárničky, obvazový materiál, zdravotnícke alebo chirurgické obvazy, tlakové obvazy, ovinadlá, ovinadla škrtiace, hydrofilné alebo fixačné, trojrohá šatka ako obvazový materiál, náramenné obvazy na lekárske účely, gáza na obvazovanie, tampóny z gázy na lekárske účely, výrobky z gázy alebo vaty pre zdravotníctvo, absorpčná vata, absorpčné tampóny na lekárske účely, dezinfekčné prípravky, aseptická vlna, antiseptické prípravky, hemostatické tyčinky, hojivé náplasti, hygienické vložky, chirurgické plachty, izotermické plachty pre chorých alebo zranených, gumové alebo plastové podložky pod chorých alebo zranených, chirurgické tkaniny, jódová tinktúra, kapsle na lieky, náplasti, lepiace náplasti na lekárske účely, leukoplast, liečivá na ľudskú spotrebu s výnimkou analgetík, hygienické obrúsky, lepiace pásky na lekárske účely, prípravky na ošetrenie popálenín alebo omrzliny, prípravky na zastavenie krvácania.

10 - Podporné bandáže, podporné obvazy, ohrievacie vankúšiky pre prvú pomoc, resuscitačné prístroje, resuscitačné rúška, rukavice na lekárske účely, masážne rukavice, rúška pre nemocničný personál, sadrové obvazy, sterilné lekárske plachty, injekčné striekačky, teplomery na lekárske účely, lekárske tašky.

17 - Tepelné izolanty, izolačné materiály, izolačné tkaniny, izolačné rukavice, izotermická fólia, podkladové materiály z gumy a plastov, guma, kaučuk, umelé živice ako polotovary, umeľohmotné fólie nie na balenie, plastické hmoty ako polotovary, plastové výlisky ako polotovary pre lekárničky a autolekárničky.

(540) PANACEA

(732) PANACEA, s.r.o., Prielohy 693/3, 010 07 Žilina, SK;

(740) Porubčan Róbert, Ing., Ivanka pri Dunaji, SK;

(111) 207977

(151) 10.12.2004

(156) 21.7.2013

(180) 21.7.2023

(210) 2059-2003

(220) 21.7.2003

(442) 8.9.2004

(450) 4.3.2005

8 (511) 6, 20, 21, 24, 27, 37, 42

(511) 6 - Kovanie na nábytok; obloženie alebo ozdoby na nábytok z kovu.

20 - Nábytok, kovový nábytok, kancelársky nábytok, drevené hrany a kostry na nábytok, dvierka na nábytok, obloženie alebo ozdoby na nábytok s výnimkou kovových, nekovové príslušenstvo k nábytku, nekovové kolieska na nábytok; hlavové opierky (časť nábytku); pohovky, divány, sofy, kreslá, čalúnené kreslá typu „chaise longue“, taburetky, trojnožky; stoly, kovové stoly, kovové dosky (časť nábytku), písacie stoly, servírovacie stolíky, toaletné stolíky; stoličky, stoličky pre deti; skrinky, skrinky na hračky, skrinky na umiestnenie umývadla; posteľe, nekovové posteľové kolieska, nekovové posteľové vybavenie; lôžkoviny s výnimkou posteľnej bielizne, vankúše, posteľné matrace, pružinové matrace; stojany na dáždniky, stojany na kabáty, stojany na klobúky, stojany na kvety, stojany na tanieri; police; príborníky; kuchynské pulty, barové pulty; mobiliár; lavice, lavičky; ležadlá; stolárske umelecké výrobky, umelecké diela z dreva; paravány, zásteny (nábytok); vešiaky na odevy; zrkadlá, sklenené tabule na zrkadlá; vitríny; drevené alebo plastové nádoby; kofajnice na záclony a závesy; nekovové flotačné kontajnery; drevené alebo plastové rebríky.

21 - Potreby pre domácnosť; kuchynské dosky na krájanie; neelektrické kuchynské potreby; cukorničky; koreničky; dózy na čaj, čajníky, čajové súpravy, čaše; držiaky na kvety a rastliny, držiaky na sviece; džbány, kanvice na kávu, karafy, fľaše, kávové súpravy, keramika na použitie v domácnosti, krčahy; kuchynské nádoby, kuchynský jedálenský riad, misky, misy, ozdobné stolové misy, polievkové misy, nádoby na pitie, sklenené nádoby, sklenené poháre, poháre na ovocie, poháriky, nádoby na použitie v domácnosti alebo v kuchyni; otvárače na fľaše; ozdobné črepníky s výnimkou papierových; podložky s výnimkou papierových, nie ako prestieranie; podnosy, podnosy na použitie v domácnosti; porcelán, porcelánové ozdoby a dekorácie, porcelánový alebo hlinený riad; riad; stolové stojany; súpravy kuchynského riadu, tanieri, tanieriky, táčne a podnosy, všetky uvedené tovary s výnimkou z drahých kovov.

24 - Textilie, tkaniny, textilné látky ako obloženie na nábytok, stolové textilie, obliečky na matrace, obliečky na podušky, obliečky na vankúše, obrúsky, obrusy s výnimkou papierových, ozdobné obliečky na vankúše, posteľná bielizeň, posteľné prikrývky, prikrývky, plastové alebo textilné závesy.

27 - Koberce, koberčeky.

37 - Čalúnnické práce, čalúnenie nábytku, umelecko-stolárska výroba, stolárstvo.

42 - Architektonické poradenstvo; interiérová výzdoba; navrhovanie zariadenia interiérov; vývoj bytového zariadenia; konzultácie, poradenstvo týkajúce sa zariadenia interiérov; priemyselné dizajnérstvo; grafické dizajnérstvo; dizajnérске služby súvisiace so zariadením interiérov.

(540)



(591) modrá, biela, žltá
(732) BRIK, a. s., Dolná 101/74, 967 01 Kremnica, SK;
(740) Holoubková Mária, Ing., Bratislava, SK;

(111) 207979

(151) 10.12.2004
(156) 21.7.2013
(180) 21.7.2023
(210) 2061-2003
(220) 21.7.2003
(442) 8.9.2004
(450) 4.3.2005

8 (511) 6, 20, 21, 24, 27, 37, 42

(511) 6 - Kovanie na nábytok; obloženie alebo ozdoby na nábytok z kovu.

20 - Nábytok, kovový nábytok, kancelársky nábytok, drevené hrany a kostry na nábytok, dvierka na nábytok, obloženie alebo ozdoby na nábytok s výnimkou kovových, nekovové príslušenstvo k nábytku, nekovové kolieska na nábytok; hlavové opierky (časť nábytku); pohovky, divány, sofý, kreslá, čalúnené kreslá typu „chaise longue“, taburetky, trojnožky; stoly, kovové stoly, kovové dosky (časť nábytku), písacie stoly, servírovacie stolíky, toaletné stolíky; stoličky, stoličky pre deti; skrinky, skrinky na hračky, skrinky na umiestnenie umývadla; postele, nekovové posteľové kolieska, nekovové posteľové vybavenie; lôžkoviny s výnimkou posteľnej bielizne, vankúše, posteľné matrace, pružinové matrace; stojany na dáždniky, stojany na kabáty, stojany na klobúky, stojany na kvety, stojany na tanieri; police; príborníky; kuchynské pulty, barové pulty; mobiliár; lavice, lavičky; ležadlá; stolárske umelecké výrobky, umelecké diela z dreva; paravány, zásteny (nábytok); vešiaky na odevy; zrkadlá, sklené tabule na zrkadlá; vitríny; drevené alebo plastové nádoby; koľajnice na záclony a závesy; nekovové flotačné kontajnery; drevené alebo plastové rebriky.

21 - Potreby pre domácnosť; kuchynské dosky na krájanie; neelektrické kuchynské potreby; cukorničky; koreničky; dózy na čaj, čajníky, čajové súpravy, čaše; držiaky na kvety a rastliny, držiaky na sviece; džbány, kanvice na kávu, karafy, fľaše, kávové súpravy, keramika na použitie v domácnosti, krčahy; kuchynské nádoby, kuchynský jedálenský riad, misky, misy, ozdobné stolové misy, polievkové misy, nádoby na pitie, sklenené nádoby, sklenené poháre, poháre na ovocie, poháriky, nádoby na použitie v domácnosti alebo v kuchyni; otvárače na fľaše; ozdobné črepníky s výnimkou papierových; podložky s výnimkou papierových, nie ako prestieranie; pod-

nosy, podnosy na použitie v domácnosti; porcelán, porcelánové ozdoby a dekorácie, porcelánový alebo hlinený riad; riad; stolové stojany; súpravy kuchynského riadu, tanieri, tanieriky, táčne a podnosy, všetky uvedené tovary s výnimkou z drahých kovov.

24 - Textilie, tkaniny, textilné látky ako obloženie na nábytok, stolové textilie, obliečky na matrace, obliečky na podušky, obliečky na vankúše, obrúsky, obrusy s výnimkou papierových, ozdobné obliečky na vankúše, posteľná bielizeň, posteľné prikrývky, prikrývky, plastové alebo textilné závesy.

27 - Koberce, koberčeky.

37 - Čalúnnické práce, čalúnenie nábytku, umelecko-stolárska výroba, stolárstvo.

42 - Architektonické poradenstvo; interiérová výzdoba; navrhovanie zariadenia interiérov; vývoj bytového zariadenia; konzultácie, poradenstvo týkajúce sa zariadenia interiérov; priemyselné dizajnérstvo; grafické dizajnérstvo; dizajnérске služby súvisiace so zariadením interiérov.

(540)



(732) BRIK, a. s., Dolná 101/74, 967 01 Kremnica, SK;
(740) Holoubková Mária, Ing., Bratislava, SK;

(111) 208014

(151) 13.12.2004
(156) 27.6.2013
(180) 27.6.2023
(210) 1736-2003
(220) 27.6.2003
(442) 8.9.2004
(450) 4.3.2005

8 (511) 16, 28, 35, 40, 41

(511) 16 - Tlačoviny všetkých druhov, periodická a neperiodická tlač, najmä časopisy, noviny, knihy, prospekty, plagáty, fotografie, pohľadnice, korešpondenčné lístky, listový papier, kalendáre; knihárske výrobky; propagačné materiály a predmety z papiera a plastických hmôt patriace do tejto triedy, najmä brožúry, letáky, obtačky; obalový materiál z papiera a plastických hmôt patriaci do tejto triedy; tlačiarenské typy a štočky; ozdobné predmety z papiera alebo plastu patriace do tejto triedy.

28 - Pexesá.

35 - Reklamná a inzertná činnosť; komerčné informačné kancelárie; informačné služby v oblasti reklamy, inzercie a marketingu; obchodné a podnikateľské informácie; usporadúvanie reklamných a obchodných výstav, módnych prehliadok a predvádzacích akcií tovarov a služieb; distribúcia tovarov na reklamné účely; vydávanie reklamných materiálov; sprostredkovanie v uvedených odboroch; sprostredkovanie obchodovania s tovarmi.

40 - Polygrafické služby všetkých druhov, najmä polygrafické tlačiarne služby a polygrafické rozmnožovacie služby; odborné a sprostredkovateľské služby v danom odbore.

41 - Nakladateľská, vydavateľská činnosť v odbore zábavných, odborných, spravodajských a vzdelávacích tlačovín, publikácií, správa informácií; obstarávateľská a sprostredkovateľská činnosť v tomto odbore; produkčná a agentúrna činnosť v oblasti zábavy, výchovy a kultúry; usporadúvanie zábavných súťaží, záujmových klubov a spoločenských akcií.

(540)

Mama
a ja

(732) ORBIS IN, s.r.o., Ondavská 4, 821 08 Bratislava, SK;

(111) 208032

(151) 13.12.2004

(156) 23.7.2013

(180) 23.7.2023

(210) 2088-2003

(220) 23.7.2003

(442) 8.9.2004

(450) 4.3.2005

8 (511) 1, 2, 3, 4, 5, 6, 7, 8, 9, 10, 11, 12, 13, 14, 16, 17, 18, 19, 20, 21, 22, 24, 25, 26, 27, 28, 30, 31, 32, 33, 35, 37, 39, 40, 42, 44, 45

(511) 1 - Chemické prípravky na komerčné, fotografické, poľnohospodárske, záhradnícke a lesnícke účely; prípravky stavebnej chémie patriace do tejto triedy; batériová kyselina, ochranné prostriedky proti mrazu; posypová soľ; hnojivá; záhradnícke substráty, zemina; hasiace prípravky; prípravky na tvrdé spájkovanie kovov; plasty v surovom stave; umelé živice v surovom stave; lepidlá na priemyselné využitie; gleje (lepidlá); tapetové lepidlá; obuvnícky tmel; tmel na pneumatiky; tmel na štiepenie stromov; konzervačné a vodoodolné tmely; lepidlá na stavebné účely.

2 - Farby, fermeže, laky, ochranné prostriedky proti hrdzi; prípravky na ochranu dreva; prípravky na konzervovanie dreva; farbivá; moridlá; prírodné živice v surovom stave; kovové fólie a kovy vo forme práškov pre maliarov, dekorátorov, tlačiarov a umelcov; sklársky tmel; náterový tmel.

3 - Pracie a bieliace prípravky, prípravky na čistenie, leštenie, odmasťovanie a brúsenie; prípravky na údržbu bazénov; mydlá; voňavkárské výrobky; éterické oleje; prípravky určené na starostlivosť o telo a krásu; kozmetické prípravky.

4 - Priemyselné oleje a tuky, propánový plyn, olej do lúčok; obuvnícke tuky; mazadlá; prípravky na absorbovanie, odstraňovanie a viazanie prachu; palivá (vrátane pohonných hmôt do motorov) a luminiscenčné látky; sviečky a knôty na osvetlenie.

5 - Farmaceutické a veterinárne produkty a prípravky určené na starostlivosť o zdravie; dietetické výrobky na lekárske účely; potraviny pre deti na lekárske účely, náplasti; obvazový materiál v škatulkách a rýchloobväzy, leukoplast; dezinfekčné prípravky; prípravky na ničenie škodcov; prípravky na ničenie hmyzu (insekticídy); prípravky proti hubám a plesniam (fungicídy); herbicídy.

6 - Kovové stavebné materiály, kovové strešné krytiny; prenosné kovové stavby; prenosné kovové skleníky; kovové dvere a okenné rámy; kovové schody a zábradlia; kovové rebríky a lešenia; konštrukcie na markízy, kovové striedky a ochranné strechy; kovové okenice, markízy a žalúzie; kovové ochranné mreže a sítá proti muchám; kovové káble a drôty (nie na elektrické účely); zámočnícky a železiarsky tovar a malé železné predmety; kovové rúrky; kovový tovar patriaci do tejto triedy; garážové brány, kovové koše na papier; kovové kufriky na náradie; kovové figúrky, okrem ušľachtilých kovov; trezory; kovové kanistre na benzín; klietky; búdky pre vtákov a kovové ohrady a zverníky; kovové špajlery, výstuže; kovové podpory pre popínave rastliny, kovové držiaky a dekoratívne kovové predmety, oceľové piliny.

7 - Stroje a nástroje; nástroje s pohonom na stavebné účely, pre záhradkárov a domácich majstrov; záhradnícke a poľnohospodárske prístroje s pohonom; zariadenie na miešanie farieb; stavebné stroje; umývačky; práčky; vysávače; čerpadlá ako časti strojov, čerpadlá pre vykurovacie zariadenia; rybníčky, akvária a vybavenie pre akvaristiku; kompresory (stroje), stroje na nanášanie farieb, pištole a čerpadlá na nanášanie farieb; súčasti motora pre motorové vozidlá, a to zapalovacie sviečky, tlmiče hluku, benzínové, olejové a vzduchové filtre, valce ako časti strojov; pohon na okenice; výťahy; vrecká do vysávačov.

8 - Ručné nástroje; ručné prístroje na poľnohospodárske, záhradnícke a lesnícke účely, ako aj pre stavebnú techniku; tlakové rozprašovače ako ručné nástroje; ručné pištole na nanášanie farieb, tmelov a iných hustých tekutých produktov; kopytá pre obuvníkov; nožiarsky tovar; príbory z plastických hmôt alebo kovu; striebro ako riad alebo príbory.

9 - Elektrické prístroje a nástroje patriace do tejto triedy, ktoré nie sú zahrnuté v iných triedach; elektroinštalčný materiál, káble a vedenie; merače napätia; elektrické spájkovačky; elektrické zväracie prístroje; ovládania pre okenice; spínacie hodiny; elektronické bezpečnostné zariadenia proti krádežiam do vozidla; elektronické bezpečnostné systémy, signalizácia pohybu, poplašné zariadenia, domáce telefóny, telefónne prístroje a hlasové schránky; autorádiá; CD prehrávače, antény a príslušenstvo na antény patriace do tejto triedy; satelitné prijímače a antény, príslušenstvo pre prístroje na záznam, prenos a reprodukciu zvuku alebo obrazu a pre prístroje s kvalitou hifi; gramofónové platne, DVD disky, CD disky, videopásky; počítače pre bicykle; batérie, prístroje na nabíjanie batérií, meracie prístroje; meracie nástroje; termostaty, teplomery; elektrické žehličky; kuchynské váhy, osobné váhy; ochranné pracovné odevy patriace do tejto triedy; cyklistické prilby, chrániče ako súčasti pracovného odevu na laktové, kolenné a zápästné kĺby; hasiace prístroje.

10 - Zdravotnícke prístroje a zariadenia.

11 - Osvetľovacie a vykurovacie zariadenia, prístroje na výrobu pary, prístroje na varenie, grilovanie, chladenie, sušiče, ventilátory a vetracie zariadenia, klimatizačné zariadenia, čističky vzduchu, zvlhčovače vzduchu; prístroje na vedenie

teplého vzduchu a vody, príslušenstvo pre bazény; prenosné toalety; armatúry, splachovače; zariadenia do saun; slnečné kolektory na výrobu tepla; kúrenie, kachle a pece, otvorené kozuby, kozubové kachle; osvetlenie a filtre pre akváriá; svetlá na bicykle; plynové variče; plynové kartruše; svetelné štítky; svetelné domové čísla; slnečné kolektory na výrobu elektrickej energie; vreckové lampy.

12 - Bicykle; prístroje na pozemnú, vzdušnú alebo vodnú dopravu; sane; príslušenstvo pre automobily patriace do tejto triedy; príslušenstvo pre bicykle patriace do tejto triedy; prívesy pre osobné automobily; vozíky a kolesá.

13 - Pyrotechnické výrobky okrem zábavnej pyrotechniky.

14 - Hodinky, stojace a nástenné hodiny, budíky; šperky; perly; módna bižutéria.

16 - Papier a lepenka a výrobky z týchto materiálov patriace do tejto triedy, tlačiarenské výrobky; časopisy, kalendáre, lepenkové taniere, papierové obrusy, papierové obrúsky a utierky; kníhviazačský materiál; fotografie, piernický tovar; kancelárske potreby patriace do tejto triedy; potreby pre domácich majstrov patriace do tejto triedy; obaly z plastických hmôt patriace do tejto triedy; hmoty na modelovanie; lepidlá a lepiace pásy na piernický tovar alebo na domáce účely; potreby pre umelcov, štetce a valčeky; učebné a školské potreby (okrem prístrojov); akváriá a kryty na akváriá; papierové a lepenkové štítky; vrecká na odpadky z papiera alebo z plastických materiálov; modelárske pasy, materiály, plastické hmoty na modelovanie.

17 - Kaučuk, gutaperča, guma a výrobky z týchto materiálov patriace do tejto triedy; fólie a fólie na rybníky z plastických hmôt; tesnenia, tesniace hmoty patriace do tejto triedy; tesniace, vypchávkové a izolačné materiály, lepiace pásy s výnimkou pásov na lekárske, kancelárske účely a použitie v domácnosti; tmely patriace do tejto triedy, hadice (nekovové); PU peny patriace do tejto triedy, fólie na záhradnicke a poľnohospodárske účely.

18 - Koža a imitácia kože a výrobky z týchto materiálov patriace do tejto triedy; koža a kožušiny; cestovné a príručné kufre; batohy; kožené tašky a kufre na náradie; dáždniky, slnečníky a palice na podporu pri chôdzi; biče, postroje na kone a sedlárske výrobky; kožené alebo nylonové vódzky, obojky a retiazky; slnečníky.

19 - Stavebné materiály (nekovové); kamene, sypké materiály, zemina, malta, omietky; stavebné drevo, lišty, laty; dosky; okná a dvere (nekovové); strešné krytiny (nekovové); tesniace hmoty, ktoré nie sú zahrnuté v iných triedach; PU peny, ktoré nie sú zahrnuté v iných triedach; garážové brány, schody a zábradlia z nekovových materiálov, dlaždice, laminát, parkety, masívne palubovky, panely; prírodné kamene; stavebné sklo; profily (nekovové) na stavebné účely; drevené lišty; rebríky a lešenia (nekovové); striešky a ochranné strechy (nekovové); okenice, žalúzie a markízy (nekovové); markízové konštrukcie s výnimkou kovových; ochranné mreže proti muchám (nekovové); rúrky (nekovové) na stavebné účely; ventily (nie z kovu a plastických hmôt) pre drenážne rúry a vodovodné potrubie;

asfalt, smola a bitúmen; prenosné stavby (nekovové); prenosné skleníky (nekovové); kamenné, betónové alebo mramorové figúrky; hlina, hrničarska hlina, piesok a štrk pre akváriá a rybníky; schránky na listy z muriva, štítky z dreva a z plastických hmôt; klieťky a ohrady pre zverníky, ktoré nie sú zahrnuté v iných triedach; okenice s výnimkou kovových.

20 - Nábytok kovový, kempingový a záhradný nábytok; zrkadlá, rámy; matrace, latkové rošty, vzduchové matrace; vybavenie kúpeľní a kuchýň patriace do tejto triedy; dielenské zariadenia, ktoré nie sú zahrnuté v iných triedach, najmä dielenské stoly a usporiadania; nekovové rebríky a lešenia; tapetárske stoly; ventily z plastických hmôt pre drenážne rúry a vodovodné potrubie; rozperné kolíky, klbové závesy, zámky, kovania, profily, háky, závary, držadlá a gombíky (nekovové, nie sú na stavebné účely); kolieska na nábytok (nekovové); koľajnice na záclony a príslušenstvo (nekovové); výrobky patriace do tejto triedy z dreva, korku, trstiny, prútia, vrbového prútia, rohoviny, kostí, slonoviny, kostíc, korytnačiny, jantáru, perle, morskej peny a ich náhradiek alebo z plastických hmôt; koše na papier (nekovové); kanistre na benzín (nekovové); figúrky z dreva, vosku, sadry alebo plastických hmôt; domové čísla (nie svetelné, nekovové); schránky na listy, valce na časopisy (nekovové, nie z muriva); spacie vaky na kempovanie; nábytok odolný proti poškriabaniu, vankúše a koše pre psy a mačky; kvetináče z plastických hmôt; dekoratívne produkty z plastických hmôt; vtáčie búdky (nekovové); záhradní trpaslíci; kvetináče a dekoratívne kvetináče z plastických hmôt, hliny alebo keramických materiálov; interiérové žalúzie; okenné interiérové rolety; vankúše.

21 - Prístroje a nádoby pre domácnosť a kuchyňu (nie z ušľachtilých kovov alebo potiahnuté ušľachtilým kovom); kuchynský riad, hrnce a panvice; hrebene a špongie; kefy (s výnimkou štetcov); kefy a hrebene na psy, mačky a malé zvieratá; zmetáky a metly; prostriedky a pomôcky na čistenie; drôtenky na čistenie; napínače na obuv; surové alebo čiastočne opracované sklo (s výnimkou stavebného skla); výrobky zo skla, porcelánu a kameniny, ktoré nie sú zahrnuté v iných triedach; sklenené a porcelánové štítky; porcelánové, hlinené alebo sklenené figúrky; porcelánové držadlá a porcelánové gombíky ako držadlá; príslušenstvo do kúpeľní a kuchýň patriace do tejto triedy; chladiace tašky (nie elektrické); klieťky a ohrady pre zverníky, ktoré nie sú zahrnuté v iných triedach; téglíky z plastických hmôt; štipce na bielizeň; žehliace dosky.

22 - Nite; lyko; laná; povrazy, siete, stany, plachty, lodné plachty, vrecia, ktoré nie sú zahrnuté v iných triedach, sieťky pre mačky, siete na prikrytie rybníkov; ramenné popruhy (nekovové) na nosenie bremien; markízy z plastických hmôt alebo textilného materiálu.

24 - Tkaniny a textilné výrobky, ktoré nie sú zahrnuté v iných triedach; textilné látky, klobučnicke materiály (plš'), podšívkové látky do obuvi, záclony, pokrývky a obliečky na vankúše (taktiež pre záhradný a kempingový nábytok); bielizeň pre domácnosť, obrusy s výnimkou papierových a posteľná bielizeň, voskované obrusy; závesy do spíchn; textilné tapety.

25 - Odevy, obuvnícky tovar, pokrývky hlavy aj na stavebné a záhradnícke účely; podošvy, plátky na podpätky a podpätky.

26 - Čipky a výšivky, stuhy a šnúrky; perá ako odevné doplnky; gombíky, krajčírské háčiky a očká, ihly; galantérny tovar s výnimkou priadze; umelé kvety.

27 - Koberce, podložky pod nohy, rohože, predložky, linoleum a iné podlahové krytiny; tapety okrem textilných.

28 - Hry, hračky, hracie karty; potreby pre modelárov ako hračky; telocvičné a športové potreby, ktoré nie sú zahrnuté v iných triedach; udice a príslušenstvo patriace do tejto triedy; šnúry na udice a hodvábné vlasce; malé bazény pre hru a šport, prenosné bazény; vianočné ozdoby s výnimkou osvetľovacích telies a cukrovíniok, stojany na vianočné stromčeky; rybárske háčiky a očká.

30 - Káva, čaj, kakao, čokoláda, cukor, ryža, tapioka, ságo, kávové náhradky, múka a výrobky z obilja; chlieb, pekárské a cukrárske výrobky, med, melasový sirup; kvasnice, prášky do pečiva, soľ, horčica, ocot, omáčky ako chuťové prísady, korenie, zmrzlinárske výrobky, mraziarsky ľad.

31 - Poľnohospodárske, záhradnícke a lesnícke výrobky a semená a iný rozmnožovací materiál, ktorý nie je zahrnutý v iných triedach; nespracované drevo; semená, živé rastliny a prírodné kvety; suché kvety a rastliny (nie z textilného materiálu); živé zvieratá, čerstvé ovocie a zelenina; krmivá, slad; podstielka, krmivo pre vtáky.

32 - Pivo; minerálne vody a vody s obsahom kyslíčnika uhličitého a iné nealkoholické nápoje; ovocné nápoje a ovocné šťavy; sirupy a iné prípravky na výrobu nápojov.

33 - Alkoholické nápoje (s výnimkou piva); víno.

35 - Maloobchodná činnosť s uvedenými tovarmi; sprostredkovanie remeselníckych prác; kopírovanie.

37 - Stavebníctvo; opravy; inštalačné práce; maliarske, natieračské a tapetárske práce; glejovanie hrán; oprava obuvi; montovanie a údržba kúrenia; montovanie telefónu; montáž stavebných prvkov; prenájom stavebných strojov a nástrojov a prístrojov; opravy zámkov.

39 - Prenájom prívosov na osobné automobily; balenie, skladovanie, doprava a doručovanie tovaru.

40 - Spracovanie materiálu; zhotovovanie kópií kľúčov; rytie a gravírovanie; ostrenie a brúsenie; rezanie dreva, dosiek, rámov a strihanie látok; šitie záclon; miešanie farieb; rezanie závitov.

42 - Architektonické služby, interiérové poradenstvo; stavebné a architektonické poradenstvo.

44 - Služby v oblasti poľnohospodárskej, záhradníckej a lesníckej starostlivosti, starostlivosť o rybníky, akváriá, trávniky a zvieratá.

45 - Otváranie bezpečnostných zámkov; bezpečnostné služby v oblasti ochrany vecných hodnôt a osôb.

(540) OBI

(732) OBI GmbH & Co. Deutschland KG, Albert-Einstein-Strasse 7-9, POB 1270, 429 29 Wermelskirchen, DE;

(740) Žovicová Viera, Mgr., Bratislava, SK;

(111) 208033

(151) 13.12.2004

(156) 23.7.2013

(180) 23.7.2023

(210) 2089-2003

(220) 23.7.2003

(442) 8.9.2004

(450) 4.3.2005

8 (511) 1, 2, 3, 4, 5, 6, 7, 8, 9, 10, 11, 12, 13, 14, 16, 17, 18, 19, 20, 21, 22, 24, 25, 26, 27, 28, 30, 31, 32, 33, 35, 37, 39, 40, 42, 44, 45

(511) 1 - Chemické prípravky na komerčné, fotografické, poľnohospodárske, záhradnícke a lesnícke účely; prípravky stavebnej chémie patriace do tejto triedy; batériová kyselina, ochranné prostriedky proti mrazu; posypová soľ; hnojivá; záhradnícke substráty, zemina; hasiace prípravky; prípravky na tvrdé spájkovanie kovov; plasty v surovom stave; umelé živice v surovom stave; lepidlá na priemyselné využitie; gleje (lepidlá); tapetové lepidlá; obuvnícky tmel; tmel na pneumatiky; tmel na štiepenie stromov; konzervačné a vodoodolné tmely; lepidlá na stavebné účely.

2 - Farby, fermeže, laky, ochranné prostriedky proti hrdzi; prípravky na ochranu dreva; prípravky na konzervovanie dreva; farbivá; moridlá; prírodné živice v surovom stave; kovové fólie a kovy vo forme práškov pre maliarov, dekorátorov, tlačiarov a umelcov; sklársky tmel; náterový tmel.

3 - Pracie a bieliace prípravky, prípravky na čistenie, leštenie, odmasťovanie a brúsenie; prípravky na údržbu bazénov; mydlá; voňavkárské výrobky; éterické oleje; prípravky určené na starostlivosť o telo a krásu; kozmetické prípravky.

4 - Priemyselné oleje a tuky, propánový plyn, olej do lúčok; obuvnícke tuky; mazadlá; prípravky na absorbovanie, odstraňovanie a viazanie prachu; palivá (vrátane pohonných hmôt do motorov) a luminiscenčné látky; sviečky a knôty na osvetlenie.

5 - Farmaceutické a veterinárne produkty a prípravky určené na starostlivosť o zdravie; diietické výrobky na lekárske účely; potraviny pre deti na lekárske účely, náplasti; obväzový materiál v škatulkách a rýchloobväzy, leukoplast; dezinfekčné prípravky; prípravky na ničenie škodcov; prípravky na ničenie hmyzu (insekticídy); prípravky proti hubám a plesniam (fungicídy); herbicídy.

6 - Kovové stavebné materiály, kovové strešné krytiny; prenosné kovové stavby; prenosné kovové skleníky; kovové dvere a okenné rámy; kovové schody a zábradlia; kovové rebríky a lešenia; konštrukcie na markízy, kovové striešky a ochranné strechy; kovové okenice, markízy a žalúzie; kovové ochranné mreže a sítá proti muchám; kovové káble a drôty (nie na elektrické účely); zámočnícky a železiarsky tovar a malé železné predmety; kovové rúrky; kovový tovar patriaci do tejto triedy; garážové brány, kovové koše na papier; kovové kufriky na náradie; kovové figúrky, okrem ušľachtilých kovov; trezory; kovové kanistre na benzín; klietky; búdky pre vtákov a kovové ohrady a zverníky; kovové špajlery, výstuže; kovové podpery pre popínavé rastliny, kovové držiaky a dekoratívne kovové predmety, oceľové piliny.

7 - Stroje a nástroje; nástroje s pohonom na stavebné účely, pre záhradkárov a domácich majstrov; záhradnícke a poľnohospodárske prístroje s pohonom; zariadenie na miešanie farieb; stavebné stroje; umývačky; práčky; vysávače; čerpadlá ako časti strojov, čerpadlá pre vykurovacie zariadenia; rybníčky, akvária a vybavenie pre akvaristiku; kompresory (stroje), stroje na nanášanie farieb, pištole a čerpadlá na nanášanie farieb; súčasti motora pre motorové vozidlá, a to zapalovacie sviečky, tlmiče hluku, benzínové, olejové a vzduchové filtre, valce ako časti strojov; pohon na okenice; výťahy; vrecká do vysávačov.

8 - Ručné nástroje; ručné prístroje na poľnohospodárske, záhradnícke a lesnícke účely, ako aj pre stavebnú techniku; tlakové rozprašovače ako ručné nástroje; ručné pištole na nanášanie farieb, tmelov a iných hustých tekutých produktov; kopytá pre obuvníkov; nožiarsky tovar; príbory z plastických hmôt alebo kovu; striebro ako riad alebo príbory.

9 - Elektrické prístroje a nástroje patriace do tejto triedy, ktoré nie sú zahrnuté v iných triedach; elektroinštalačný materiál, káble a vedenie; merače napätia; elektrické spájkovačky; elektrické zväracie prístroje; ovládania pre okenice; spínacie hodiny; elektronické bezpečnostné zariadenia proti krádežiam do vozidla; elektronické bezpečnostné systémy, signalizácia pohybu, poplašné zariadenia, domáce telefóny, telefónne prístroje a hlasové schránky; autorádiá; CD prehrávače, antény a príslušenstvo na antény patriace do tejto triedy; satelitné prijímače a antény, príslušenstvo pre prístroje na záznam, prenos a reprodukciu zvuku alebo obrazu a pre prístroje s kvalitou hifi; gramofónové platne, DVD disky, CD disky, videopásky; počítače pre bicykle; batérie, prístroje na nabíjanie batérií, meracie prístroje; meracie nástroje; termostaty, teplomery; elektrické žehličky; kuchynské váhy, osobné váhy; ochranné pracovné odevy patriace do tejto triedy; cyklistické prilby, chrániče ako súčasť pracovného odevu na lakťové, kolenné a zápästné kĺby; hasiace prístroje.

10 - Zdravotnícke prístroje a zariadenia.

11 - Osvetľovacie a vykurovacie zariadenia, prístroje na výrobu pary, prístroje na varenie, grilovanie, chladenie, sušiče, ventilátory a vetracie zariadenia, klimatizačné zariadenia, čističky vzduchu, zvlhčovače vzduchu; prístroje na vedenie teplého vzduchu a vody, príslušenstvo pre bazény; prenosné toalety; armatúry, splachovače; zariadenia do sáun; slnečné kolektory na výrobu tepla; kúrenie, kachle a pece, otvorené kozuby, kozubové kachle; osvetlenie a filtre pre akvária; svetlá na bicykle; plynové variče; plynové kartuše; svetelné štítky; svetelné domové čísla; slnečné kolektory na výrobu elektrickej energie; vreckové lampy.

12 - Bicykle; prístroje na pozemnú, vzdušnú alebo vodnú dopravu; sane; príslušenstvo pre automobily patriace do tejto triedy; príslušenstvo pre bicykle patriace do tejto triedy; prívesy pre osobné automobily; vozíky a kolesá.

13 - Pyrotechnické výrobky okrem zábavnej pyrotechniky.

14 - Hodinky, stojace a nástenné hodiny, budíky; šperky; perly; módna bižutéria.

16 - Papier a lepenka a výrobky z týchto materiálov patriace do tejto triedy, tlačiarenské výrobky; časopisy, kalendáre, lepenkové taniere, papierové obrusy, papierové obrúsky a utierky; kníhviazačský materiál; fotografie, papiernický tovar; kancelárske potreby patriace do tejto triedy; potreby pre domácich majstrov patriace do tejto triedy; obaly z plastických hmôt patriace do tejto triedy; lepidlá a lepiace pásy na papiernický tovar alebo na domáce účely; potreby pre umelcov, štetce a valčeky; učebné a školské potreby (okrem prístrojov); akváriá a kryty na akváriá; papierové a lepenkové štítky; vrecká na odpadky z papiera alebo z plastických materiálov; modelárske pasy, materiály, plastické hmoty na modelovanie.

17 - Kaučuk, gutaperča, guma a výrobky z týchto materiálov patriace do tejto triedy; fólie a fólie na rybníčky z plastických hmôt; tesnenia, tesniace hmoty patriace do tejto triedy; tesniace, vypchávkové a izolačné materiály, lepiace pásy s výnimkou pásov na lekárske, kancelárske účely a použitie v domácnosti; tmely patriace do tejto triedy, hadice (nekovové); PU peny patriace do tejto triedy, fólie na záhradnícke a poľnohospodárske účely.

18 - Koža a imitácia kože a výrobky z týchto materiálov patriace do tejto triedy; koža a kožušiny; cestovné a príručné kufre; batohy; kožené tašky a kufre na náradie; daždníky, slnečníky a palice na podporu pri chôdzi; biče, postroje na kone a sedlárske výrobky; kožené alebo nylonové vôdzky, obojky a retiazky; slnečníky.

19 - Stavebné materiály (nekovové); kamene, sypké materiály, zemina, malta, omietky; stavebné drevo, lišty, laty; dosky; okná a dvere (nekovové); strešné krytiny (nekovové); tesniace hmoty, ktoré nie sú zahrnuté v iných triedach; PU peny, ktoré nie sú zahrnuté v iných triedach; garážové brány, schody a zábradlia z nekovových materiálov, dlaždice, laminát, parkety, masívne palubovky, panely; prírodné kamene; stavebné sklo; profily (nekovové) na stavebné účely; drevené lišty; rebríky a lešenia (nekovové); striešky a ochranné strechy (nekovové); okenice, žalúzie a markízy (nekovové); markízové konštrukcie s výnimkou kovových; ochranné mreže proti muchám (nekovové); rúrky (nekovové) na stavebné účely; ventily (nie z kovu a plastických hmôt) pre drenážne rúry a vodovodné potrubie; asfalt, smola a bitúmen; prenosné stavby (nekovové); prenosné skleníky (nekovové); kamenné, betónové alebo mramorové figurky; hlina, hrnčiarska hlina, piesok a štrk pre akváriá a rybníčky; schránky na listy z muriva, štítky z dreva a z plastických hmôt; klietky a ohrady pre zverníky, ktoré nie sú zahrnuté v iných triedach; okenice s výnimkou kovových.

20 - Nábytok kovový, kempingový a záhradný nábytok; zrkadlá, rámy; matrace, latkové rošty, vzduchové matrace; vybavenie kúpeľní a kuchýň patriace do tejto triedy; dielenské zariadenia, ktoré nie sú zahrnuté v iných triedach, najmä dielenské stoly a usporiadania; nekovové rebríky a lešenia; tapetárske stoly; ventily z plastických hmôt pre drenážne rúry a vodovodné potrubia; rozperné kolíky, kĺbové závesy, zámky, kovania, profily, háky, závery, držadlá a gombíky

(nekovové, nie sú na stavebné účely); kolieska na nábytok (nekovové); koľajnice na záclony a príslušenstvo (nekovové); výrobky patriace do tejto triedy z dreva, korku, trstiny, prútia, vrbového prútia, rohoviny, kostí, slonoviny, kostíc, korytnačiny, jantáru, perlete, morskej peny a ich náhradiek alebo z plastických hmôt; koše na papier (nekovové); kanistre na benzín (nekovové); figúrky z dreva, vosku, sadry alebo plastických hmôt; domové čísla (nie svetelné, nekovové); schránky na listy, valce na časopisy (nekovové, nie z muriva); spacie vaky na kempovanie; nábytok odolný proti poškrabaniu, vankúše a koše pre psy a mačky; kvetináče z plastických hmôt; dekoratívne produkty z plastických hmôt; vtáče búbky (nekovové); záhradní trpaslíci; kvetináče a dekoratívne kvetináče z plastických hmôt, hliny alebo keramických materiálov; interiérové žalúzie; okenné interiérové rolety; vankúše.

21 - Prístroje a nádoby pre domácnosť a kuchyňu (nie z ušľachtilých kovov alebo potiahnuté ušľachtilým kovom); kuchynský riad, hrnce a panvice; hrebene a špongie; kefy (s výnimkou štetcov); kefy a hrebene na psy, mačky a malé zvieratá; zmetáky a metly; prostriedky a pomôcky na čistenie; drôtenky na čistenie; napínače na obuv; surové alebo čiastočne opracované sklo (s výnimkou stavebného skla); výrobky zo skla, porcelánu a kameniny, ktoré nie sú zahrnuté v iných triedach; sklenené a porcelánové štitky; porcelánové, hlinené alebo sklenené figúrky; porcelánové držadlá a porcelánové gombíky ako držadlá; príslušenstvo do kúpeľní a kuchýň patriace do tejto triedy; chladiace tašky (nie elektrické); klietky a ohrady pre zverníky, ktoré nie sú zahrnuté v iných triedach; tégly z plastických hmôt; štipce na bielizeň; žehliace dosky.

22 - Nite; lyko; laná; povrazy, siete, stany, plachty, lodné plachty, vrecia, ktoré nie sú zahrnuté v iných triedach, sieťky pre mačky, siete na prikrytie rybníkov; ramenné popruhy (nekovové) na nosenie bremien; markízy z plastických hmôt alebo textilného materiálu.

24 - Tkaniny a textilné výrobky, ktoré nie sú zahrnuté v iných triedach; textilné látky, klobučnícke materiály (plst'), podšívkové látky do obuvi, záclony, pokrývky a obliečky na vankúše (taktiež pre záhradný a kempingový nábytok); bielizeň pre domácnosť, obrusy s výnimkou papierových a posteľná bielizeň, voskované obrusy; závesy do spích; textilné tapety.

25 - Odevy, obuvnícky tovar, pokrývky hlavy aj na stavebné a záhradnícke účely; podošvy, plátky na podpätky a podpätky.

26 - Čipky a výšivky, stuhy a šnúry; perá ako odevné doplnky; gombíky, krajčírské háčiky a očká, ihly; galantérny tovar s výnimkou priadze; umelé kvety.

27 - Koberce, podložky pod nohy, rohože, predložky, linoleum a iné podlahové krytiny; tapety okrem textilných.

28 - Hry, hračky, hracie karty; potreby pre modelárov ako hračky; telocvičné a športové potreby, ktoré nie sú zahrnuté v iných triedach; udice a príslušenstvo patriace do tejto triedy; šnúry na udice a hodvábne vlasce; malé bazény pre hru a šport, prenosné bazény; vianočné ozdoby s vý-

nimkou osvetľovacích telies a cukrovíniiek, stojany na vianočné stromčeky; rybárske háčiky a očká.

30 - Káva, čaj, kakao, čokoláda, cukor, ryža, tapioka, ságo, kávové náhradky, múka a výrobky z obilja; chlieb, pekárské a cukrárske výrobky, med, melasový sirup; kvasnice, prášky do pečiva, soľ, horčica, ocot, omáčky ako chuťové prísady, korenie, zmrzlinárske výrobky, mraziaren-
ský ľad.

31 - Poľnohospodárske, záhradnícke a lesnícke výrobky a semená a iný rozmnožovací materiál, ktorý nie je zahrnutý v iných triedach; nespracované drevo; semená, živé rastliny a prírodné kvety; suché kvety a rastliny (nie z textilného materiálu); živé zvieratá, čerstvé ovocie a zelenina; krmivá, slad; podstielka, krmivo pre vtáky.

32 - Pivo; minerálne vody a vody s obsahom kyslíčnika uhličitého a iné nealkoholické nápoje; ovocné nápoje a ovocné šťavy; sirupy a iné prípravky na výrobu nápojov.

33 - Alkoholické nápoje (s výnimkou piva); víno.

35 - Maloobchodná činnosť s uvedenými tovarmi; sprostredkovanie remeselníckych prác; kopírovanie.

37 - Stavebníctvo; opravy; inštaláčne práce; maliarske, natieračské a tapetárske práce; glejovanie hrán; oprava obuvi; montovanie a údržba kúrenia; montovanie telefónu; montáž stavebných prvkov; prenájom stavebných strojov a nástrojov a prístrojov; opravy zámkov.

39 - Prenájom prívosov na osobné automobily; balenie, skladovanie, doprava a doručovanie tovaru.

40 - Spracovanie materiálu; zhotovovanie kópií kľúčov; rytie a gravírovanie; ostrenie a brúsenie; rezanie dreva, dosiek, rámov a strihanie látok; šitie záclon; miešanie farieb; rezanie závitov.

42 - Architektonické služby, interiérové poradenstvo; stavebné a architektonické poradenstvo.

44 - Služby v oblasti poľnohospodárskej, záhradníckej a lesníckej starostlivosti, starostlivosť o rybníky, akváriá, trávniky a zvieratá.

45 - Otváranie bezpečnostných zámkov; bezpečnostné služby v oblasti ochrany vecných hodnôt a osôb.

(540)

OBI

(591) pomarančová, čierna

(732) OBI GmbH & Co. Deutschland KG, Albert-Einstein-Strasse 7-9, POB 1270, 429 29 Wermelskirchen, DE;

(740) Žovicová Viera, Mgr., Bratislava, SK;

(111) 208062

(151) 13.12.2004

(156) 21.8.2013

(180) 21.8.2023

(210) 2384-2003

(220) 21.8.2003

(442) 8.9.2004

(450) 4.3.2005

8 (511) 5

(511) 5 - Farmaceutické prípravky a substancie, lieky.
(540)

ECFINE

(732) Toray Kabushiki Kaisha (Toray Industries, Inc.),
No. 1-1, 2-chome, Nihonbashi-Muromachi, Chuo-
-ku, Tokyo, JP;
(740) ROTT, RŮŽIČKA & GUTTMANN, Bratislava,
SK;

(111) 208063
(151) 13.12.2004
(156) 21.8.2013
(180) 21.8.2023
(210) 2385-2003
(220) 21.8.2003
(442) 8.9.2004
(450) 4.3.2005

8 (511) 5
(511) 5 - Farmaceutické prípravky a substancie, lieky.
(540)

PRURISTAT

(732) Toray Kabushiki Kaisha (Toray Industries, Inc.),
No. 1-1, 2-chome, Nihonbashi-Muromachi, Chuo-
-ku, Tokyo, JP;
(740) ROTT, RŮŽIČKA & GUTTMANN, Bratislava,
SK;

(111) 208064
(151) 13.12.2004
(156) 21.8.2013
(180) 21.8.2023
(210) 2386-2003
(220) 21.8.2003
(442) 8.9.2004
(450) 4.3.2005

8 (511) 5
(511) 5 - Farmaceutické prípravky a substancie, lieky.
(540)

WINFURAN

(732) Toray Kabushiki Kaisha (Toray Industries, Inc.),
No. 1-1, 2-chome, Nihonbashi-Muromachi, Chuo-
-ku, Tokyo, JP;
(740) ROTT, RŮŽIČKA & GUTTMANN, Bratislava,
SK;

(111) 208089
(151) 13.12.2004
(156) 13.11.2013
(180) 13.11.2023
(210) 3326-2003
(220) 13.11.2003
(442) 8.9.2004
(450) 4.3.2005

8 (511) 29
(511) 29 - Mlieko, syr a mliečne výrobky.

(540) **APETI-SNACK**

(732) BONGRAIN S. A., 42 rue Rieussec, 78220 Vi-
roflay, FR;

(111) 208091
(151) 13.12.2004
(156) 13.11.2013
(180) 13.11.2023
(210) 3328-2003
(220) 13.11.2003
(442) 8.9.2004
(450) 4.3.2005

8 (511) 29
(511) 29 - Mlieko, syr a mliečne výrobky.

(540) **SNACKITO**

(732) BONGRAIN S. A., 42 rue Rieussec, 78220 Vi-
roflay, FR;

(111) 208168
(151) 14.12.2004
(156) 16.5.2013
(180) 16.5.2023
(210) 1258-2003
(220) 16.5.2003
(442) 8.9.2004
(450) 4.3.2005

8 (511) 31, 32, 33, 35, 39, 40
(511) 31 - Hrozno, poľnohospodárske a záhradkárske
produkty (neuvadené v iných triedach).
32 - Nealkoholické nápoje, pivo.
33 - Alkoholické nápoje s výnimkou piva, vína
všetkých druhov.
35 - Sprostredkovanie obchodu s vínom a s uve-
denými tovarmi.
39 - Preprava, balenie a skladovanie potravín,
alkoholických a nealkoholických nápojov.
40 - Vinárstvo.

(540)



(732) SVV, a.s., Levická 743, 952 01 Vrábľe, SK;
(740) Hojčuš Peter, Ing., Bratislava, SK;

(111) 208216
(151) 12.1.2005
(156) 8.8.2013
(180) 8.8.2023
(210) 2229-2003
(220) 8.8.2003
(442) 5.10.2004
(450) 1.4.2005

8 (511) 5
(511) 5 - Farmaceutické prípravky.

(540) **Viru-Merz**

(732) Merz Pharma GmbH & Co. KGaA, Eckenheimer
Landstrasse 100, 60318 Frankfurt am Main, DE;
(740) Bušová Eva, JUDr., Bratislava, SK;

(111) 208219

(151) 12.1.2005

(156) 8.8.2013

(180) 8.8.2023

(210) 2232-2003

(220) 8.8.2003

(442) 5.10.2004

(450) 1.4.2005

8 (511) 5

(511) 5 - Farmaceutické prípravky.

(540) Contractubex

(732) Merz Pharma GmbH & Co. KGaA, Eckenheimer Landstrasse 100, 60318 Frankfurt am Main, DE;

(740) Bušová Eva, JUDr., Bratislava, SK;

(111) 208229

(151) 12.1.2005

(156) 4.9.2013

(180) 4.9.2023

(210) 2497-2003

(220) 4.9.2003

(442) 5.10.2004

(450) 1.4.2005

8 (511) 29, 30

(511) 29 - Konzervovaná, sušená, tepelne spracovaná zelenina.

30 - Prísady na ochutenie potravín, príchuti do potravín patriace do tejto triedy, koreniny.

(540)

(591) biela, žltá, červená

(732) Przedsiębiorstwo Produkcyjno-Handlowe "PRYMAT" - Ryszard Lechowski, ul. Chlebowa 14, 44-337 Jastrzębie Zdrój, PL;

(740) Fajnorová Mária, Ing., Bratislava, SK;

(111) 208469

(151) 8.2.2005

(156) 9.6.2013

(180) 9.6.2023

(210) 1532-2003

(220) 9.6.2003

(310) 191 291

(320) 5.5.2003

(330) CZ

(442) 3.11.2004

(450) 5.5.2005

8 (511) 9, 35, 37, 38, 41, 42

(511) 9 - Nosiče zvukových a/alebo obrazových záznamov, programové vybavenie počítačov, technické prostriedky výpočtovej techniky ako prístroje na spracovanie informácií, počítače, ich časť a príslušenstvo, zdroje pre počítače, systémová integrácia, napr. počítačové datované siete včítane zabezpečenia na rozhranie na okolie, telekomunikačné siete a zariadenia, prenosové cesty na prepravu všetkých druhov informácií, elektronické informačné systémy.

35 - Systemizácia informácií do počítačových databáz, automatizované spracovanie dát.

37 - Montáž, nastavenie, servis, opravy a údržba technických prostriedkov výpočtovej techniky,

počítačových sietí, telekomunikačných sietí a zariadení, kancelárskej a reprodukčnej elektroniky, poskytovanie služieb v odbore servisu a údržby prístrojov a zariadení komunikačných sietí.

38 - Telekomunikačné služby, prenájom prenosových ciest na prepravu všetkých druhov informácií, prepojovanie telekomunikačných sietí s telekomunikačnými sieťami ďalších prevádzkovateľov, pripojovanie telekomunikačných zariadení, medzinárodné telekomunikačné služby, získavanie, spracovanie a poskytovanie verejných informačných služieb o telekomunikačných zariadeniach a službách, telekomunikačný operátor, telekomunikačné služby širokopásmových sietí a telekomunikačné služby dátových i hlasových virtuálnych privátnych sietí, telekomunikačné služby inteligentných sietí zaradených do tejto triedy, distribúcia telekomunikačných informácií pomocou komunikácií medzi sieťami, prevádzkovanie telekomunikačných služieb na internete zaradených do tejto triedy, telekomunikačné informácie prenášané po internete, elektronická pošta, počítačová komunikácia, komunikácia počítačovými terminálmi, posielanie správ, prenájom prístrojov na prenos správ, prenájom zariadení na prenos informácií, prenos správ a obrázkov pomocou počítačov, prenos správ a obrazových informácií pomocou počítača, požíčovanie modemov, požíčovanie telefónov, telekomunikačných zariadení, spojenie pomocou siete optických vlákien, telefonické služby, zaisťovanie komunikácie telefónnymi zariadeniami, najmä telefónmi pevnej telekomunikačnej siete a mobilnými telefónmi, informácie o telekomunikácii, telekomunikačné informácie, prenájom telekomunikačnej siete a zariadení a prenosových ciest na prepravu všetkých druhov informácií včítane príslušenstva, prenájom digitálnych okruhov, poskytovanie služieb prostredníctvom siete internet zaradených do tejto triedy, poradenská činnosť v oblasti telekomunikačnej techniky, poskytovanie telekomunikačných služieb zaisťujúcich E-commerce tretím osobám, poskytovanie telekomunikačných služieb intranetu verejnej správy, poskytovanie telekomunikačných služieb komunikačnej infraštruktúry, poskytovanie telekomunikačných služieb prenosovej infraštruktúry, poskytovanie telekomunikačných služieb aplikačnej infraštruktúry, poskytovanie telekomunikačných adresárových služieb, poskytovanie telekomunikačných služieb externej autorizačnej databázy, poskytovanie telekomunikačných služieb systémov na autentizáciu a autorizáciu užívateľov, aplikácií a serverov.

41 - Organizovanie kurzov a seminárov, poskytovanie elektronických publikácií on-line (bez možnosti kopírovania).

42 - Tvorba softvéru, prenájom softvéru, projektovanie počítačových sietí, inštalácia počítačových programov, výskum, vývoj a tvorba programového vybavenia, projektovanie v oblasti informačných systémov a v oblasti telekomunikačnej a výpočtovej techniky, výskum a vývoj výpočtových, komunikačných a informačných systémov, telekomunikačných prístrojov a zariadení, konzultačná činnosť v odbore navrhovania a vývoja komunikačných sietí a informačných systémov, systémová integrácia - projektovanie

v oblasti informačných systémov, poskytovanie softvéru, návrh a projektovanie prenosovej infraštruktúry, návrh a projektovanie intranetu verejnej správy, návrh a projektovanie komunikačnej infraštruktúry, návrh a projektovanie aplikáciej infraštruktúry, návrh a projektovanie systémov adresárových služieb, návrh a projektovanie externej autorizačnej databázy, návrh a projektovanie systémov na autentizáciu a autorizáciu užívateľov, aplikácii a serverov, návrh a projektovanie univerzálnych prípojok.

(540) GOVBONE

(732) ANECT a.s., Vídeňská 204/125, Přízřenice, 619 00 Brno, CZ;
(740) Beleščák Ladislav, Ing., Piešťany, SK;

(111) 208685

(151) 9.2.2005
(156) 9.10.2013
(180) 9.10.2023
(210) 2882-2003
(220) 9.10.2003
(442) 3.11.2004
(450) 5.5.2005

8 (511) 5

(511) 5 - Farmaceutické prípravky, najmä rastové hormóny.

(540) NUTROPINAQ

(732) Genentech, Inc. (A Delaware Corporation), 1 DNA Way, South San Francisco, California 94080-4990, US;
(740) Beleščák Ladislav, Ing., Piešťany, SK;

(111) 208739

(151) 4.3.2005
(156) 13.6.2013
(180) 13.6.2023
(210) 1602-2003
(220) 13.6.2003
(442) 1.12.2004
(450) 2.6.2005

8 (511) 11, 20, 35

(511) 11 - Drezy; lampy; kuchynské odsávače; sporáky.
20 - Kuchynský nábytok a jeho súčasti.
35 - Maloobchodná činnosť s tovarmi v uvedených triedach.

(540)



(591) modrá, žltá
(732) DECODOM, spol. s r. o., Pilská 7, 955 13 Topoľčany, SK;
(740) Máčajová Mária, Ing., Nitra, SK;

(111) 208948

(151) 4.3.2005
(156) 27.11.2013
(180) 27.11.2023
(210) 3477-2003
(220) 27.11.2003
(442) 1.12.2004
(450) 2.6.2005

8 (511) 5, 10

(511) 5 - Farmaceutické prípravky, menovite rastové hormóny.
10 - Lekárske pomôcky pre vstrekovanie liekov.

(540) NUTROPINAQ PEN

(732) Genentech, Inc. (A Delaware Corporation), 1 DNA Way, South San Francisco, California 94080-4990, US;
(740) Beleščák Ladislav, Ing., Piešťany, SK;

(111) 209009

(151) 7.4.2005
(156) 18.6.2013
(180) 18.6.2023
(210) 1633-2003
(220) 18.6.2003
(442) 3.1.2005
(450) 1.7.2005

8 (511) 19, 27

(511) 19 - Podlahoviny okrem kovových.
27 - Koberce a predložky.

(540) SHAW

(732) Shaw Industries Group, Inc., 616 East Walnut Avenue, P. O. Drawer 2128, Dalton, Georgia 30722-2128, US;
(740) ROTT, RŮŽIČKA & GUTTMANN, Bratislava, SK;

(111) 209010

(151) 7.4.2005
(156) 18.6.2013
(180) 18.6.2023
(210) 1636-2003
(220) 18.6.2003
(442) 3.1.2005
(450) 1.7.2005

8 (511) 27

(511) 27 - Podlahové krytiny a koberce.

(540) SHAW CONTRACT

(732) Shaw Industries Group, Inc., 616 East Walnut Avenue, P. O. Drawer 2128, Dalton, Georgia 30722-2128, US;
(740) ROTT, RŮŽIČKA & GUTTMANN, Bratislava, SK;

(111) 209116

(151) 8.4.2005
(156) 4.6.2013
(180) 4.6.2023
(210) 1478-2003
(220) 4.6.2003
(442) 3.1.2005
(450) 1.7.2005

8 (511) 7, 12

(511) 7 - Stroje a obrábacie stroje; motory vrátane priamych hnacích motorov, častí a súčastí motorov (okrem motorov a častí a súčastí motorov do pozemných vozidiel); spojovacie a prevodové komponenty strojov (okrem komponentov pozemných vozidiel); ložiská vrátane valivých ložísk, klzných ložísk, ložísk na lineárny pohyb; mechanické tesnenia pre ložiská; telesá ložísk; stojany ložísk ("pillow blocks"); vretenové hriadele; vretenové

jednotky; guľkové závitovky ("ball screws"); polohovacie stoly ("positioning tables"); indexové stoly ("index tables"); hnacie zariadenia a ovládače ("actuators"); mastiace zariadenia vytvárajúce olejovú hmlu; všetky ostatné časti a súčasti strojov patriace do tejto triedy (okrem častí a súčastí strojov pre pozemné vozidlá); poľnohospodárske náradie s výnimkou ručného; liahne na vajcia.

12 - Vozidlá; zariadenia na pohyb po zemi, vo vode alebo vo vzduchu; ložiská pre pozemné vozidlá; jednotky kolesových ložísk pre pozemné vozidlá; ložiská vodného čerpadla pre pozemné vozidlá; vysúvacie ložiská spojky pre pozemné vozidlá; ložiská nábojových jednotiek pre pozemné vozidlá; prevodové jednotky pre pozemné vozidlá; riadiace jednotky pre pozemné vozidlá; spojenia, spojky, klby, styky pre pozemné vozidlá; vahadlá pre pozemné vozidlá; jednosmerné spojky pre pozemné vozidlá; všetky ostatné časti a súčasti pre pozemné vozidlá patriace do tejto triedy.

(540)



(732) NSK Ltd., 6-3, Osaki 1-chome, Shinagawa-ku, Tokyo, JP;

(740) Čechvalová Dagmar, Bratislava, SK;

(111) 209315

(151) 9.5.2005

(156) 7.7.2013

(180) 7.7.2023

(210) 1855-2003

(220) 7.7.2003

(442) 4.2.2005

(450) 4.8.2005

8 (511) 5, 30

(511) 5 - Nutričné a diétne doplnky; dietetické substancie.

30 - Prísady do potravín.

(540) **THERMO COMPLETE**

(732) HERBALIFE INTERNATIONAL, INC., spoločnosť organizovaná a existujúca podľa zákonov štátu Nevada, 800 W. Olympic Blvd., Suite 406, Los Angeles, California 90015, US;

(740) Guniš Jaroslav, Mgr., Bratislava, SK;

(111) 209858

(151) 9.6.2005

(156) 2.6.2013

(180) 2.6.2023

(210) 1439-2003

(220) 2.6.2003

(442) 4.3.2005

(450) 8.9.2005

8 (511) 16, 35, 39, 40, 41, 42

(511) 16 - Tlačoviny a polygrafické výrobky; periodická a neperiodická tlač, najmä časopisy, noviny, prílohy novín, knihy, prospekty, letáky, brožúry, katalógy, zoznamy, adresáre, programy, pla-

gáty, fotografie, pohľadnice, kalendáre; knihárske výrobky; propagačné materiály a predmety z papiera a plastických hmôt, najmä brožúry, letáky, odtlačky; obalový materiál z papiera a plastických hmôt; tlačiarske typy a štočky; ozdobné predmety z papiera.

35 - Reklamná a inzertná činnosť; multimediálna reklama na počítačovej komunikačnej sieti; prenájom reklamného času na všetkých komunikačných prostriedkoch; prenájom reklamných plôch; organizovanie výstav na obchodné a reklamné účely; rozširovanie reklamných materiálov zákazníkom; distribúcia tovarov na reklamné účely; sprostredkovanie obchodu s tovarmi; pomoc pri riadení obchodu; vydávanie reklamných materiálov; konzultačná a poradenská činnosť v oblasti obchodu, prieskum trhu; sprostredkovanie v uvedených činnostiach.

39 - Distribučná činnosť v odbore zábavných a vzdelávacích tlačovín, publikácií, správ a informácií, vrátane ich expedície; sprostredkovanie v uvedených činnostiach.

40 - Polygrafické služby všetkých druhov, najmä tlačiarske.

41 - Vydavateľská činnosť s výnimkou vydávania reklamných a náborových textov; fotografovanie; fotografické reportáže; organizovanie odborných akcií, školení, kurzov, prednášok, konferencií, súťaží a spoločenských akcií; usporádanie kultúrnych výstav; nakladateľská, vydavateľská činnosť v odbore zábavných, odborných, spravodajských a vzdelávacích tlačovín, publikácií, správ a informácií, zvukových a audiovizuálnych nosičov; produkčná a agentúrna činnosť v oblasti zábavy, výchovy a kultúry; usporádanie zábavných súťaží, záujmových klubov a spoločenských akcií; poskytovanie elektronických publikácií (on-line) bez možnosti kopírovania; sprostredkovanie v uvedených činnostiach.

42 - Grafický dizajn; poradenstvo v oblasti autorských práv; spravovanie autorských práv; sprostredkovanie v uvedených činnostiach.

(540)



(591) oranžová, modrá, zelená, ružová

(732) Ringier Axel Springer Slovakia, a. s., Prievozská 14, 821 09 Bratislava, SK;

(740) Porubčan Róbert, Ing., Ivanka pri Dunaji, SK;

(111) 210260

(151) 11.7.2005

(156) 10.6.2013

(180) 10.6.2023

(210) 1555-2003

(220) 10.6.2003

(442) 7.7.2004

(450) 6.10.2005

8 (511) 35, 36, 41, 42

(511) 35 - Reklama; on-line reklama na počítačovej komunikačnej sieti; vydávanie a aktualizovanie reklamných materiálov; tvorba reklamných materiálov; rozširovanie reklamných materiálov zákaz-

níkom; organizovanie komerčných alebo reklamných výstav a veľtrhov; poradenské služby o spracovaní dát na elektronických zariadeniach.

36 - Finančný lízing, splátkový predaj.

41 - Organizovanie seminárov, kurzov a školení;

42 - Poradenské služby o elektronických zariadeniach na spracovanie dát.

(540)



(591) modrá, červená

(732) Consumer Finance Holding, a. s., Hlavné námestie 12, 060 01 Kežmarok, SK;

(740) Hojčuš Peter, Ing., Bratislava, SK;

(111) 211826

(151) 24.10.2005

(156) 5.5.2013

(180) 5.5.2023

(210) 1148-2003

(220) 5.5.2003

(442) 8.6.2004

(450) 5.1.2006

8 (511) 37, 40, 42

(511) 37 - Získavanie stavebných informácií - zisťovanie základových pomerov, odvodňovanie stavebných jám, vrtanie odvodňovacích studní, hydrogeologických sanačných vrtov.

40 - Spracovanie, recyklácia, likvidácia odpadov, dekontaminácia odpadov.

42 - Poradenské služby v oblasti životného prostredia, inžiniersko-geologické geotechnické a hydrogeologické expertízy, geologický prieskum a špecializované prieskumy inžiniersko-geologické, geotechnické, laboratórne práce - chemické analýzy, skúšky mechaniky zemín, špeciálne inžinierske práce - injektáže, kotvy, piloty.

(540)



(591) modrá, biela

(732) GEO Slovakia, s. r. o., Krosnianska 13, 040 22 Košice, SK;

(111) 215284

(151) 12.10.2006

(156) 19.6.2013

(180) 19.6.2023

(210) 1657-2003

(220) 19.6.2003

(442) 7.7.2006

(450) 7.12.2006

8 (511) 9, 35

(511) 9 - Počítačový softvér a počítačové programy; magnetické kazety, karty a disky; magnetické záznamové médiá (magnetic recording media); počítačový softvér pre účtovné systémy; počítačový softvér pre manažment z oblasti inventarizácie.

35 - Ukladacie, registračné, vyhľadávacie, organizačné, udržiavacie, manažérske, deštruktívne

a skartovacie služby, všetko pri obchodných záznamoch, dôležitých záznamoch (vital records), osobných a obchodných záznamoch a dokumentoch, počítačových dátach, lekárske záznamoch, archívnych materiáloch a záznamoch; ukladacie, registračné, vyhľadávacie, organizačné, udržiavacie a manažérske služby, všetko pri filmoch a originálnych zaznamenávaníach (master recordings); konzultačné a projekčné manažérske služby v oblasti organizácie, údržby a manažmentu obchodných záznamov, dôležitých záznamov (vital records), osobných a obchodných záznamov a dokumentov, lekárske záznamov, archívnych materiálov a záznamov; zabezpečenie obnovy počítačového vybavenia a príslušenstva pri katastrofe, konkrétne kancelárske prispôbenie.

(540) **SAFEKEEPER PLUS**

(732) Iron Mountain Incorporated, 745 Atlantic Avenue, Boston, Massachusetts 02111, US;

(740) PATENTSERVIS BRATISLAVA, a. s., Bratislava, SK;

(111) 219406

(151) 12.10.2007

(156) 19.6.2013

(180) 19.6.2023

(210) 1655-2003

(220) 19.6.2003

(442) 6.7.2007

(450) 6.12.2007

9 (511) 6, 16, 20, 35, 36, 39, 40, 42

(511) 6 - Kovové nádoby na uskladnenie mikrofilmov, mikrofišov, počítačových diskov, počítačových pásov, kaziet, počítačového softvéru, počítačových dát, audiopásov, optických diskov, filmov, originálnych záznamov (master recordings), planogramov, lekárske záznamov a röntgenových lúčov; kovové kontajnery a nádoby.

16 - Kartónové a lepenkové škatule na uskladnenie obchodných záznamov, dôležitých záznamov (vital records), osobných a obchodných záznamov a dokumentov, mikrofilmov, mikrofišov, počítačových diskov, počítačových pásov, kaziet, počítačového softvéru, počítačových dát, audiopásov, optických diskov, filmov, originálnych záznamov (master recordings), planogramov, lekárske záznamov a röntgenových lúčov; kartónové a lepenkové škatule; obalové a baliace materiály ako papiernický tovar, obalové a baliace materiály a obaly z plastických hmôt nezahmuté v iných triedach.

20 - Plastické nádoby na uskladnenie mikrofilmov, mikrofišov, počítačových diskov, počítačových pásov a kaziet, počítačového softvéru, počítačových dát, audiopásov, optických diskov, filmov, originálnych záznamov (master recordings), planogramov, lekárske záznamov a röntgenových lúčov; plastové nádoby; latkové debny, dopravné kliečky, prútené obaly (crates).

35 - Manažérske a kontrolné služby v oblasti inventúry pre obchodné záznamy, dôležité záznamy (vital records), osobné a obchodné záznamy a dokumenty, mikrofilmy, mikrofiše, počítačové disky, počítačové pásky a kazety, počítačový softvér, počítačové dáta, audiopásky, optické disky,

filmy, originálne záznamy (master recordings), planogramy, lekárske záznamy a röntgenové lúče; manažment pre iných v oblasti organizácie, údržby, skladovania, retencie a deštrukcie obchodných záznamov, dôležitých záznamov (vital records), osobných a obchodných záznamov a dokumentov, počítačových dát, lekárske záznamov, filmov, originálnych záznamov (master recordings) a archívnych materiálov a záznamov; rozmnožovacie a kopírovacie služby; konzultácie a projekčné manažérske služby v oblasti informačnej technológie, operácií výpočtového centra, počítačového programovania a organizácie, údržby, manažmentu, skladovania, retencie a deštrukcie obchodných záznamov, dôležitých záznamov (vital records), osobných a obchodných záznamov a dokumentov, počítačových dát, lekárske záznamov, filmov, originálnych záznamov (master recordings), archívnych materiálov a záznamov; ukladacie, registračné, vyhľadávacie, organizačné, udržiavacie, manažérske, deštrukčné a skartovacie služby, všetko pre obchodné záznamy, dôležité záznamy (vital records), osobné a obchodné záznamy a dokumenty, počítačové dáta, lekárske záznamy, archívne materiály a záznamy; ukladacie, registračné, vyhľadávacie, organizačné, udržiavacie a manažérske služby, všetko pre filmy, originálne záznamy (master recordings); zabezpečenie obnovy počítačového vybavenia a príslušenstva pri katastrofe, konkrétne kancelárske prispôbenie, kopírovanie alebo rozmnožovanie dokumentov, dokladov.

36 - Služby týkajúce sa počítačového softvéru v oblasti "escrow" zmlúv (computer software escrow services); technologické služby v oblasti "escrow" zmlúv (technology escrow services).

39 - Skladovacie služby; odvozové (pick-up) a doručovacie služby; sťahovacie služby a premiestňovacie služby, všetko pre obchodné záznamy, dôležité záznamy (vital records), osobné a obchodné záznamy a dokumenty, počítačové dáta, lekárske záznamy, filmy, originálne záznamy (master recordings), archívne materiály a záznamy; služby v doprave a preprave; balenie a uskladňovanie tovarov a výrobkov, prenájom skladovacích kontajnerov; sústreďovanie, umiestňovanie, balenie do prepravných kliebok a latkových debien (crating), skladovanie, prepravovanie a doručovanie latkových debien, dopravných kliebok, prútených obalov, škatúľ a kontajnerov; služby prenájmu prepravných kliebok a latkových debien (cratehire services); sústreďovanie, balenie do prepravných kliebok a latkových debien (crating), skladovanie a doručovanie dokumentov, balíkov, listov, tlačovín, počítačových diskov, počítačových pásov, počítačových záznamov, počítačových dokumentov, magnetických médií a nosičov dát; skladovanie vyvŕtaných vzoriek, resp. vzoriek získaných vŕtaním do zeme (storage of drilling and boring samples).

40 - Deštrukčné a skartovacie služby pre filmy a originálne záznamy (master recordings).

42 - Počítačové programovanie pre iných v oblasti organizácie, údržby, skladovania, manažmentu, retencie a deštrukcie obchodných záznamov, dôležitých záznamov (vital records), osob-

ných a obchodných záznamov a dokumentov, počítačových dát, lekárske záznamov, filmov, originálnych záznamov (master recordings), archívnych materiálov a záznamov; testovacie služby pre iných, plány obnovy pri katastrofe, testovacie služby pre iné plány obnovy pri katastrofe; konzultačné a projekčné manažérske služby v oblastiach informačnej technológie, operácií počítačového centra, počítačového programovania a organizácie, údržby, manažmentu, skladovania, retencie a deštrukcie počítačových dát, lekárske záznamov, filmov, originálnych záznamov (master recordings); zabezpečenie obnovy počítačového vybavenia a príslušenstva pri katastrofe, konkrétne prenájom a lízing počítačového hardvéru a prenájom a lízing počítačového softvéru, konverzia z jednej formy média na druhú, a to konverzia obchodných záznamov, dôležitých záznamov (vital records), osobných a obchodných záznamov a dokumentov, počítačových dát, lekárske záznamov, filmov, originálnych záznamov (master recordings), archívnych materiálov a záznamov.

(540) IRON MOUNTAIN

(732) Iron Mountain Incorporated, 745 Atlantic Avenue, Boston, Massachusetts 02111, US;

(740) PATENTSERVIS BRATISLAVA, a. s., Bratislava, SK;

(111) 219407

(151) 12.10.2007

(156) 19.6.2013

(180) 19.6.2023

(210) 1656-2003

(220) 19.6.2003

(442) 6.7.2007

(450) 6.12.2007

9 (511) 6, 16, 20, 35, 36, 39, 40, 42

(511) 6 - Kovové nádoby na uskladnenie mikrofilmov, mikrofišov, počítačových diskov, počítačových pásov, kaziet, počítačového softvéru, počítačových dát, audiopásov, optických diskov, filmov, originálnych záznamov (master recordings), planogramov, lekárske záznamov a röntgenových lúčov; kovové kontajnery a nádoby.

16 - Kartónové a lepenkové škatule na uskladnenie obchodných záznamov, dôležitých záznamov (vital records), osobných a obchodných záznamov a dokumentov, mikrofilmov, mikrofišov, počítačových diskov, počítačových pásov, kaziet, počítačového softvéru, počítačových dát, audiopásov, optických diskov, filmov, originálnych záznamov (master recordings), lekárske záznamov a röntgenových lúčov; kartónové a lepenkové škatule; obalové a baliace materiály ako papiernický tovar, obaly ako papiernický tovar, obalové a baliace materiály a obaly z plastických hmôt nezahrnuté v iných triedach.

20 - Plastické nádoby na uskladnenie mikrofilmov, mikrofišov, počítačových diskov, počítačových pásov a kaziet, počítačového softvéru, počítačových dát, audiopásov, optických diskov, filmov, originálnych záznamov (master recordings), planogramov, lekárske záznamov a röntgenových lúčov; plastové nádoby; latkové debny, dopravné kliebky, prútené obaly (crates).

35 - Manažérske a kontrolné služby v oblasti inventúry pre obchodné záznamy, dôležité záznamy (vital records), osobné a obchodné záznamy a dokumenty, mikrofilmy, mikrofiše, počítačové disky, počítačové pásky a kazety, počítačový softvér, počítačové dáta, audiopásky, optické disky, filmy, originálne záznamy (master recordings), planogramy, lekárske záznamy a röntgenové lúče; manažment pre iných v oblasti organizácie, údržby, skladovania, retencie a deštrukcie obchodných záznamov, dôležitých záznamov (vital records), osobných a obchodných záznamov a dokumentov, počítačových dát, lekárske záznamov, filmov, originálnych záznamov (master recordings) a archívnych materiálov a záznamov; rozmnožovacie a kopirovacie služby; konzultačné a projekčné manažérske služby v oblasti informačnej technológie, operácií výpočtového centra, počítačového programovania a organizácie, údržby, manažmentu, skladovania, retencie a deštrukcie obchodných záznamov, dôležitých záznamov (vital records), osobných a obchodných záznamov a dokumentov, počítačových dát, lekárske záznamov, filmov, originálnych záznamov (master recordings), archívnych materiálov a záznamov; ukladacie, registračné, vyhľadávacie, organizačné, udržiavacie, manažérske, deštrukčné a skartovacie služby, všetko pre obchodné záznamy, dôležité záznamy (vital records), osobné a obchodné záznamy a dokumenty, lekárske záznamy, archívne materiály a záznamy; ukladacie, registračné, vyhľadávacie, organizačné, udržiavacie a manažérske služby, všetko pre filmy, originálne záznamy (master recordings); zabezpečenie obnovy počítačového vybavenia a príslušenstva pri katastrofe, konkrétne kancelárske prispôbenie, kopírovanie alebo rozmnožovanie dokumentov, dokladov.

36 - Služby týkajúce sa počítačového softvéru v oblasti "escrow" zmlúv (computer software escrow services); technologické služby v oblasti "escrow" zmlúv (technology escrow services).

39 - Skladovacie služby; odvozové (pick-up) a doručovacie služby, sťahovacie služby a premiestňovacie služby, všetko pre obchodné záznamy, dôležité záznamy (vital records), osobné a obchodné záznamy a dokumenty, počítačové dáta, lekárske záznamy, filmy, originálne záznamy (master recordings), archívne materiály a záznamy; služby v doprave a preprave; balenie a uskladňovanie tovarov a výrobkov, prenájom skladovacích kontajnerov; sústreďovanie, umiestňovanie, balenie do prepravných kliebok a latkových debien (crating), skladovanie, prepravovanie a doručovanie latkových debien, dopravných kliebok, prútených obalov, škatúľ a kontajnerov; služby prenájmu prepravných kliebok a latkových debien (cratehire services); sústreďovanie, balenie do prepravných kliebok a latkových debien (crating), skladovanie a doručovanie dokumentov, balíkov, listov, tlačovín, počítačových diskov, počítačových pásov, počítačových záznamov, počítačových dokumentov, magnetických médií a nosičov dát; skladovanie vyvrtaných vzoriek, resp. vzoriek získaných vrtaním do zeme (storage of drilling and boring samples).

40 - Deštrukčné a skartovacie služby pre filmy a originálne záznamy (master recordings).

42 - Počítačové programovanie pre iných v oblasti organizácie, údržby, skladovania, manažmentu, retencie a deštrukcie obchodných záznamov, dôležitých záznamov (vital records), osobných a obchodných záznamov a dokumentov, počítačových dát, lekárske záznamov, filmov, originálnych záznamov (master recordings), archívnych materiálov a záznamov; testovacie služby pre iných, plány obnovy pri katastrofe, testovacie služby pre iné plány obnovy pri katastrofe; konzultačné a projekčné manažérske služby v oblastiach informačnej technológie, operácií počítačového centra, počítačového programovania a organizácie, údržby, manažmentu, skladovania, retencie a deštrukcie počítačových dát, lekárske záznamov, filmov, originálnych záznamov (master recordings); zabezpečenie obnovy počítačového vybavenia a príslušenstva pri katastrofe, konkrétne prenájom a lízing počítačového hardvéru a prenájom a lízing počítačového softvéru, konverzia z jednej formy média na druhú, a to konverzia obchodných záznamov, dôležitých záznamov (vital records), osobných a obchodných záznamov a dokumentov, počítačových dát, lekárske záznamov, filmov, originálnych záznamov (master recordings), archívnych materiálov a záznamov.

(540)



(732) Iron Mountain Incorporated, 745 Atlantic Avenue, Boston, Massachusetts 02111, US;

(740) PATENTSERVIS BRATISLAVA, a. s., Bratislava, SK;

Prevody a prechody práv

(111) 95820

(210) 7121

(732) PLR IP HOLDINGS, LLC, The Corporation trust company, Corporation Trust Center, 1209 Orange Street, Wilmington, Delaware 19801, US;

(770) POLAROID CORPORATION, 4400 Baker Road, Minnetonka, Minnesota 55343, US;

(580) 10.7.2013

(111) 99511

(210) 4482

(732) GALENICA s.r.o., Vrbovská 39, 921 01 Piešťany, SK;

(770) Generica s. r. o., Vrbovská 39, 921 01 Piešťany, SK;

Dátum uzavretia zmluvy: 6.6.2013

(580) 8.7.2013

(111) 150029

(210) 20996

(732) Jaguar Land Rover Limited, Abbey Road, Whitley, Coventry CV3 4LF, GB;

(770) Land Rover, Banbury Gaydon, Warwick, Warwickshire CV35 ORR, GB;

Dátum uzavretia zmluvy: 7.1.2013

(580) 19.7.2013

(111) 150030

(210) 20997

(732) Jaguar Land Rover Limited, Abbey Road, Whitley, Coventry CV3 4LF, GB;

(770) Land Rover, Banbury Road, Gaydon, Warwick, Warwickshire CV35 0RG, GB;

Dátum uzavretia zmluvy: 7.1.2013

(580) 19.7.2013

(111) 157435

(210) 40149

(732) PLR IP HOLDINGS, LLC, The Corporation trust company, Corporation Trust Center, 1209 Orange Street, Wilmington, Delaware 19801, US;

(770) POLAROID CORPORATION, 4400 Baker Road, Minnetonka, Minnesota 55343, US;

(580) 10.7.2013

(111) 159578

(210) 43553

(732) Jaguar Land Rover Limited, Abbey Road, Whitley, Coventry CV3 4LF, GB;

(770) Land Rover, Banbury Road, Gaydon, Warwick, Warwickshire CV35 0RG, GB;

Dátum uzavretia zmluvy: 7.1.2013

(580) 19.7.2013

(111) 160474

(210) 45306

(732) HomeBrands, a.s., Klimentská 1746/52, 110 00 Praha - Nové Město, CZ;

(770) BOCHEMIE a. s., Lidická 326, 735 95 Bohumín, CZ;

Dátum uzavretia zmluvy: 28.6.2013

(580) 1.8.2013

(111) 163577

(210) 49447

(732) Aventisub II Inc., 3711 Kennett Pike, Suite 200, Greenville, Delaware 19807, US;

(770) AVENTIS HOLDINGS INC., 3711 Kennett Pike, Suite 200, Greenville, Delaware 19807, US;

(580) 27.6.2013

(111) 163750

(210) 50276

(732) PAH P&U LLC, 235 East 42nd Street, New York, NY 10017-5755, US;

(770) Pharmacia & Upjohn Company LLC, 7000 Portage Road, Kalamazoo, MI 49001, US;

Dátum uzavretia zmluvy: 1.10.2012

(580) 3.7.2013

(111) 163890

(210) 50503

(732) Organon BioSciences Nederland B.V., Kloosterstraat 6, 5349 AB Oss, NL;

(770) MSD Oss B.V., Kloosterstraat 6, 5349 AB Oss, NL;

(580) 28.6.2013

(111) 163890

(210) 50503

(732) Merck Sharp & Dohme B.V., Waarderweg 39, 2031 BN Haarlem, NL;

(770) Organon BioSciences Nederland B.V., Kloosterstraat 6, 5349 AB Oss, NL;

(580) 28.6.2013

(111) 166837

(210) 55166

(732) PAH P&U LLC, 235 East 42nd Street, New York, NY 10017-5755, US;

(770) Pharmacia & Upjohn Company LLC, 7000 Portage Road, Kalamazoo, MI 49001, US;

Dátum uzavretia zmluvy: 1.10.2012

(580) 3.7.2013

(111) 169005

(210) 58459

(732) PAH WHC 2 LLC, 235 East 42nd Street, New York, NY 10017-5755, US;

(770) Wyeth Holdings Corporation, Five Giralda Farms, Madison, New Jersey 07940, US;

Dátum uzavretia zmluvy: 1.10.2012

(580) 18.7.2013

(111) 169462

(210) 59841
(732) Aventisub Inc., 3711 Kennett Pike, Suite 200, Greenville, Delaware 19807, US;
(770) AVENTIS INC., 3711 Kennett Pike, Suite 200, Greenville, Delaware 19807, US;
(580) 27.6.2013

(111) 169462

(210) 59841
(732) Aventis Holdings Inc., 3711 Kennett Pike, Suite 200, Greenville, Delaware 19807, US;
(770) Aventisub Inc., 3711 Kennett Pike, Suite 200, Greenville, Delaware 19807, US;
(580) 27.6.2013

(111) 169462

(210) 59841
(732) Aventisub II Inc., 3711 Kennett Pike, Suite 200, Greenville, Delaware 19807, US;
(770) Aventis Holdings Inc., 3711 Kennett Pike, Suite 200, Greenville, Delaware 19807, US;
(580) 27.6.2013

(111) 169463

(210) 59842
(732) Aventisub Inc., 3711 Kennett Pike, Suite 200, Greenville, Delaware 19807, US;
(770) AVENTIS INC., 3711 Kennett Pike, Suite 200, Greenville, Delaware 19807, US;
(580) 27.6.2013

(111) 169463

(210) 59842
(732) Aventis Holdings Inc., 3711 Kennett Pike, Suite 200, Greenville, Delaware 19807, US;
(770) Aventisub Inc., 3711 Kennett Pike, Suite 200, Greenville, Delaware 19807, US;
(580) 27.6.2013

(111) 169463

(210) 59842
(732) Aventisub II Inc., 3711 Kennett Pike, Suite 200, Greenville, Delaware 19807, US;
(770) Aventis Holdings Inc., 3711 Kennett Pike, Suite 200, Greenville, Delaware 19807, US;
(580) 27.6.2013

(111) 171678

(210) 61552
(732) August Storck KG, Waldstrasse 27, 13403 Berlin, DE;
(770) Storck UK Ltd., Moorside Road, Winnal, Winchester, GB;
Dátum uzavretia zmluvy: 11.3.2013
(580) 25.6.2013

(111) 173723

(210) 71911
(732) IBA CHEMOLAK, s.r.o., Továrenská 7, 919 04 Smolenice, SK;
(770) CHEMOLAK, a. s., Továrenská 7, 919 04 Smolenice, SK;
(580) 22.7.2013

(111) 173850

(210) 71541
(732) Société des Produits Nestlé S.A., 1800 Vevey, CH;
(770) Wyeth LLC, Five Giralda Farms, Madison, New Jersey 07940, US;
Dátum uzavretia zmluvy: 17.4.2013
(580) 11.7.2013

(111) 176038

(210) 65567
(732) Aventisub Inc., 3711 Kennett Pike, Suite 200, Greenville, Delaware 19807, US;
(770) AVENTIS INC., 3711 Kennett Pike, Suite 200, Greenville, Delaware 19807, US;
(580) 27.6.2013

(111) 176038

(210) 65567
(732) Aventis Holdings Inc., 3711 Kennett Pike, Suite 200, Greenville, Delaware 19807, US;
(770) Aventisub Inc., 3711 Kennett Pike, Suite 200, Greenville, Delaware 19807, US;
(580) 27.6.2013

(111) 176038

(210) 65567
(732) Aventisub II Inc., 3711 Kennett Pike, Suite 200, Greenville, Delaware 19807, US;
(770) Aventis Holdings Inc., 3711 Kennett Pike, Suite 200, Greenville, Delaware 19807, US;
(580) 27.6.2013

(111) 177016

(210) 717-93
(732) REXAIR, LLC, 50 W. Big Beaver, Suite 350, Troy, Michigan 48084, US;
(770) REXAIR, INC., spoločnosť zriadená podľa zákonov štátu Delaware, 3221 West Big Beaver, Suite 200, Troy, Michigan 48084, US;
Dátum uzavretia zmluvy: 2.5.2013
(580) 10.7.2013

(111) 177102

(210) 738-93
(732) REXAIR, LLC, 50 W. Big Beaver, Suite 350, Troy, Michigan 48084, US;
(770) REXAIR, INC., spoločnosť zriadená podľa zákonov štátu Delaware, 3221 West Big Beaver, Suite 200, Troy, Michigan 48084, US;
Dátum uzavretia zmluvy: 2.5.2013
(580) 10.7.2013

(111) 178242
(210) 262-94
(732) PAH P&U LLC, 235 East 42nd Street, New York, NY 10017-5755, US;
(770) Pharmacia & Upjohn Company LLC, 7000 Portage Road, Kalamazoo, MI 49001, US;
Dátum uzavretia zmluvy: 1.10.2012
(580) 3.7.2013

(111) 178282
(210) 2093-93
(732) G.S.T.I., s.r.o., Pribinova 25, 811 09 Bratislava, SK;
(770) Galambiovská Mária, Jána Mrvu 4, 949 01 Nitra, SK;
Dátum uzavretia zmluvy: 7.6.2013
(580) 8.7.2013

(111) 178886
(210) 2310-93
(732) Mondelez Canada Inc., 2660 Matheson Blvd East, Mississauga, ON, L4W 5M2, CA;
(770) Kraft Canada Inc., 95 Moatfield Drive, Don Mills, Ontario M3B 3L6, CA;
Dátum uzavretia zmluvy: 29.9.2012
(580) 3.7.2013

(111) 178887
(210) 2311-93
(732) Mondelez Canada Inc., 2660 Matheson Blvd East, Mississauga, ON, L4W 5M2, CA;
(770) Kraft Canada Inc., 95 Moatfield Drive, Don Mills, Ontario M3B 3L6, CA;
Dátum uzavretia zmluvy: 29.9.2012
(580) 3.7.2013

(111) 179962
(210) 994-93
(732) Lands' End Direct Merchants, Inc., 820 W 78th St, Richfield, MN 55423-3926, US;
(770) LANDS' END, INC., 5 Lands' End Lane, Dodgeville, Wisconsin 53595, US;
Dátum uzavretia zmluvy: 27.6.2013
(580) 1.8.2013

(111) 180439
(210) 944-94
(732) PAH WHC 2 LLC, 235 East 42nd Street, New York, NY 10017-5755, US;
(770) Wyeth Holdings Corporation, Five Giralda Farms, Madison, New Jersey 07940, US;
Dátum uzavretia zmluvy: 1.10.2012
(580) 18.7.2013

(111) 180997
(210) 1479-93
(732) Gerber Emig Group Limited, Mallard Court, Express Park, Bridgwater, Somerset TA6 4RN, GB;
(770) Gerber Foods International Limited, 392 Bristol Road, Bridgwater, TA6 4AT, GB;
Dátum uzavretia zmluvy: 4.3.2013
(580) 27.6.2013

(111) 181629
(210) 53-95
(732) Jaguar Land Rover Limited, Abbey Road, Whitely, Coventry CV3 4LF, GB;
(770) Land Rover, Banbury Gaydon, Warwick, Warwickshire CV35 ORR, GB;
Dátum uzavretia zmluvy: 7.1.2013
(580) 19.7.2013

(111) 181680
(210) 528-95
(732) Aventisub II Inc., 3711 Kennett Pike, Suite 200, Greenville, Delaware 19807, US;
(770) AVENTIS HOLDINGS INC., 3711 Kennett Pike, Suite 200, Greenville, Delaware 19807, US;
(580) 27.6.2013

(111) 182759
(210) 2313-93
(732) Mondelez Canada Inc., 2660 Matheson Blvd East, Mississauga, ON, L4W 5M2, CA;
(770) Kraft Canada Inc., 95 Moatfield Drive, Don Mills, Ontario M3B 3L6, CA;
Dátum uzavretia zmluvy: 29.9.2012
(580) 3.7.2013

(111) 182813
(210) 191-95
(732) PAH P&U LLC, 235 East 42nd Street, New York, NY 10017-5755, US;
(770) Pharmacia & Upjohn Company LLC, 7000 Portage Road, Kalamazoo, MI 49001, US;
Dátum uzavretia zmluvy: 1.10.2012
(580) 3.7.2013

(111) 186635
(210) 1513-96
(732) BRF - Brasil Foods PTE Limited, 8, Marina Boulevard, # 05-02, Marina Bay Financial Centre, 018981 Singapore, SG;
(770) SADIA S/A, Rua Senador Atílio Fontana 86, Concórdia - Santa Catarina, BR;
Dátum uzavretia zmluvy: 21.12.2012
(580) 3.7.2013

(111) 187102
(210) 604-97
(732) Aventisub Inc., 3711 Kennett Pike, Suite 200, Greenville, Delaware 19807, US;
(770) AVENTIS INC., 3711 Kennett Pike, Suite 200, Greenville, Delaware 19807, US;
(580) 27.6.2013

(111) 187102
(210) 604-97
(732) Aventis Holdings Inc., 3711 Kennett Pike, Suite 200, Greenville, Delaware 19807, US;
(770) Aventisub Inc., 3711 Kennett Pike, Suite 200, Greenville, Delaware 19807, US;
(580) 27.6.2013

(111) 187102
(210) 604-97
(732) Aventisub II Inc., 3711 Kennett Pike, Suite 200, Greenville, Delaware 19807, US;
(770) Aventis Holdings Inc., 3711 Kennett Pike, Suite 200, Greenville, Delaware 19807, US;
(580) 27.6.2013

(111) 187183
(210) 1400-97
(732) Teijin Kabushiki Kaisha (Teijin Limited), 6-7, Minami-Hommachi 1-chome, Chuo-ku, Osaka, JP;
(770) Teijin Pharma Limited, 1-1, Uchisaiwai-cho 2-chome, Chiyoda-ku, Tokyo, JP;
(580) 1.8.2013

(111) 187481
(210) 1685-97
(732) Cemec Investment Ltd., 3, JDR Flats, Pietru Xuereb Str., Hamrun, MT;
(770) GBKGD Media Enterprise Ltd., 15 Stopher House Webber Street, Londýn SE1 0RE, GB;
Dátum uzavretia zmluvy: 17.6.2013
(580) 1.7.2013

(111) 187864
(210) 1533-97
(732) Aventisub Inc., 3711 Kennett Pike, Suite 200, Greenville, Delaware 19807, US;
(770) AVENTIS INC., 3711 Kennett Pike, Suite 200, Greenville, Delaware 19807, US;
(580) 27.6.2013

(111) 187864
(210) 1533-97
(732) Aventis Holdings Inc., 3711 Kennett Pike, Suite 200, Greenville, Delaware 19807, US;
(770) Aventisub Inc., 3711 Kennett Pike, Suite 200, Greenville, Delaware 19807, US;
(580) 27.6.2013

(111) 187864
(210) 1533-97
(732) Aventisub II Inc., 3711 Kennett Pike, Suite 200, Greenville, Delaware 19807, US;
(770) Aventis Holdings Inc., 3711 Kennett Pike, Suite 200, Greenville, Delaware 19807, US;
(580) 27.6.2013

(111) 190325
(210) 731-98
(732) Aventisub Inc., 3711 Kennett Pike, Suite 200, Greenville, Delaware 19807, US;
(770) AVENTIS INC., 3711 Kennett Pike, Suite 200, Greenville, Delaware 19807, US;
(580) 27.6.2013

(111) 190325
(210) 731-98
(732) Aventis Holdings Inc., 3711 Kennett Pike, Suite 200, Greenville, Delaware 19807, US;
(770) Aventisub Inc., 3711 Kennett Pike, Suite 200, Greenville, Delaware 19807, US;
(580) 27.6.2013

(111) 190325
(210) 731-98
(732) Aventisub II Inc., 3711 Kennett Pike, Suite 200, Greenville, Delaware 19807, US;
(770) Aventis Holdings Inc., 3711 Kennett Pike, Suite 200, Greenville, Delaware 19807, US;
(580) 27.6.2013

(111) 191583
(210) 1848-98
(732) PAH W LLC, 235 East 42nd Street, New York, NY 10017-5755, US;
(770) Wyeth LLC, Five Giralda Farms, Madison, New Jersey 07940, US;
Dátum uzavretia zmluvy: 16.4.2013
(580) 2.7.2013

(111) 191728
(210) 2035-97
(732) Cemec Investment Ltd., 3, JDR Flats, Pietru Xuereb Str., Hamrun, MT;
(770) GBKGD Media Enterprise Ltd., 15 Stopher House Webber Street, Londýn SE1 0RE, GB;
Dátum uzavretia zmluvy: 17.6.2013
(580) 1.7.2013

(111) 194634
(210) 2796-97
(732) Jaguar Land Rover Limited, Abbey Road, Whitley, Coventry CV3 4LF, GB;
(770) Land Rover, Banbury Road, Gaydon, Warwick, Warwickshire CV35 0RG, GB;
Dátum uzavretia zmluvy: 7.1.2013
(580) 19.7.2013

(111) 195468
(210) 2940-98
(732) Cemec Investment Ltd., 3, JDR Flats, Pietru Xuereb Str., Hamrun, MT;
(770) GBKGD Media Enterprise Ltd., 15 Stopher House Webber Street, Londýn SE1 0RE, GB;
Dátum uzavretia zmluvy: 17.6.2013
(580) 1.7.2013

(111) 195469
(210) 2941-98
(732) Cemec Investment Ltd., 3, JDR Flats, Pietru Xuereb Str., Hamrun, MT;
(770) GBKGD Media Enterprise Ltd., 15 Stopher House Webber Street, Londýn SE1 0RE, GB;
Dátum uzavretia zmluvy: 17.6.2013
(580) 1.7.2013

(111) 195842

(210) 1945-99
(732) Cemec Investment Ltd., 3, JDR Flats, Pietru Xuereb Str., Hamrun, MT;
(770) GBKKD Media Enterprise Ltd., 15 Stopher House Webber Street, Londýn SE1 0RE, GB;
Dátum uzavretia zmluvy: 17.6.2013
(580) 1.7.2013

(111) 199723

(210) 969-2001
(732) G.S.T.I., s.r.o., Pribinova 25, 811 09 Bratislava, SK;
(770) Galambiovská Mária, Jána Mrvu 4, 949 01 Nitra, SK;
Dátum uzavretia zmluvy: 7.6.2013
(580) 8.7.2013

(111) 199806

(210) 519-2001
(732) G.S.T.I., s.r.o., Pribinova 25, 811 09 Bratislava, SK;
(770) Galambiovská Mária, Jána Mrvu 4, 949 01 Nitra, SK;
Dátum uzavretia zmluvy: 7.6.2013
(580) 8.7.2013

(111) 201637

(210) 2653-2001
(732) INTELISOFT spoločnosť s ručením obmedzeným, Stromová 13, 837 62 Bratislava, SK;
(770) Asseco Solutions, a.s., Zelený pruh 1560/99, 140 02 Praha, CZ;
Dátum uzavretia zmluvy: 16.2.2011
(580) 27.6.2013

(111) 201640

(210) 2656-2001
(732) INTELISOFT spoločnosť s ručením obmedzeným, Stromová 13, 837 62 Bratislava, SK;
(770) Asseco Solutions, a.s., Zelený pruh 1560/99, 140 02 Praha, CZ;
Dátum uzavretia zmluvy: 16.2.2011
(580) 27.6.2013

(111) 201799

(210) 1412-99
(732) BRF - Brasil Foods PTE Limited, 8, Marina Boulevard, # 05-02, Marina Bay Financial Centre, 018981 Singapore, SG;
(770) SADIA S/A, Rua Senador Atílio Fontana 86, Concórdia - Santa Catarina, BR;
Dátum uzavretia zmluvy: 21.12.2012
(580) 3.7.2013

(111) 203142

(210) 801-2002
(732) DIMAR Group, s.r.o., Majakovského 9, 811 04 Bratislava, SK;
(770) DIMAR Slovakia, s. r. o., Vinohradnícka 392, 908 73 Veľké Leváre, SK;
Dátum uzavretia zmluvy: 14.5.2013
(580) 10.7.2013

(111) 205631

(210) 2947-2002
(732) NyNa s.r.o., Banická 23, 972 42 Lehota pod Vtáčnikom, SK;
(770) NyNa, Ing. Miloslav Novotný, Šimonovská 994/18, 972 71 Nováky, SK;
Dátum uzavretia zmluvy: 11.4.2013
(580) 28.6.2013

(111) 206238

(210) 225-2003
(732) G.S.T.I., s.r.o., Pribinova 25, 811 09 Bratislava, SK;
(770) Galambiovská Mária, Jána Mrvu 4, 949 01 Nitra, SK;
Dátum uzavretia zmluvy: 7.6.2013
(580) 8.7.2013

(111) 206247

(210) 2801-2002
(732) SLOVAN MARKETING, s. r. o., Odbojárov 9, 831 04 Bratislava, SK;
(770) HC SLOVAN Bratislava, a. s., Odbojárov 9, 831 04 Bratislava, SK;
(580) 16.7.2013

(111) 207447

(210) 1270-2003
(732) SKI Holdings LLC, 4445 Kings Run Drive, Cincinnati, Ohio 45232, US;
(770) SKI Holdings Inc., St. Bernard, Cincinnati, Ohio 45217, US;
Dátum uzavretia zmluvy: 6.5.2013
(580) 10.7.2013

(111) 207448

(210) 1271-2003
(732) SKI Holdings LLC, 4445 Kings Run Drive, Cincinnati, Ohio 45232, US;
(770) SKI Holdings Inc., St. Bernard, Cincinnati, Ohio 45217, US;
(580) 10.7.2013

(111) 207867

(210) 893-2003
(732) MARKÍZA - SLOVAKIA, spol. s r.o., Bratislavská 1/a, 843 56 Bratislava - Záhorská Bystrica, SK;
(770) CET 21 spol. s r.o., Křiženeckého nám. 1078/5, 152 00 Praha, CZ;
Dátum uzavretia zmluvy: 11.3.2013
(580) 1.8.2013

(111) 207869

(210) 895-2003
(732) MARKÍZA - SLOVAKIA, spol. s r.o., Bratislavská 1/a, 843 56 Bratislava - Záhorská Bystrica, SK;
(770) CET 21 spol. s r.o., Křiženeckého nám. 1078/5, 152 00 Praha, CZ;
Dátum uzavretia zmluvy: 11.3.2013
(580) 1.8.2013

(111) 208732
(210) 757-2003
(732) AB AGRI LIMITED (trading as PREMIER NUTRITION), Weston Centre, 10 Grosvenor Street, London W1K 4QY, GB;
(770) BODIT TACHOV, s. r. o., Nádražní 523, 349 01 Stříbro, CZ;
Dátum uzavretia zmluvy: 26.10.2012
(580) 28.6.2013

(111) 208733
(210) 758-2003
(732) AB AGRI LIMITED (trading as PREMIER NUTRITION), Weston Centre, 10 Grosvenor Street, London W1K 4QY, GB;
(770) BODIT TACHOV, s. r. o., Nádražní 523, 349 01 Stříbro, CZ;
Dátum uzavretia zmluvy: 26.10.2012
(580) 28.6.2013

(111) 209004
(210) 444-2003
(732) GV PARTNERS, s.r.o., Einsteinova 7, 851 01 Bratislava, SK;
(770) TRMSK, s. r. o. v likvidácii, Einsteinova 7, 851 01 Bratislava, SK;
Dátum uzavretia zmluvy: 31.5.2013
(580) 11.7.2013

(111) 210154
(210) 675-2004
(732) Organon BioSciences Nederland B.V., Kloosterstraat 6, 5349 AB Oss, NL;
(770) MSD Oss B.V., Kloosterstraat 6, 5349 AB Oss, NL;
(580) 28.6.2013

(111) 210154
(210) 675-2004
(732) Merck Sharp & Dohme B.V., Waarderweg 39, 2031 BN Haarlem, NL;
(770) Organon BioSciences Nederland B.V., Kloosterstraat 6, 5349 AB Oss, NL;
(580) 28.6.2013

(111) 210156
(210) 714-2004
(732) G.S.T.I., s.r.o., Pribinova 25, 811 09 Bratislava, SK;
(770) Galambiovská Mária, Jána Mrvu 4, 949 01 Nitra, SK;
Dátum uzavretia zmluvy: 7.6.2013
(580) 8.7.2013

(111) 211129
(210) 2576-2004
(732) PLAY Electronics, s.r.o., Kragujevská 19, 010 01 Žilina, SK;
(770) Eubica Kadorová - PLAY, Kragujevská 19, 010 01 Žilina, SK;
Dátum uzavretia zmluvy: 3.5.2013
(580) 8.7.2013

(111) 211478
(210) 2497-2004
(732) PAH P&U LLC, 235 East 42nd Street, New York, NY 10017-5755, US;
(770) Pharmacia & Upjohn Company LLC, 7000 Portage Road, Kalamazoo, MI 49001, US;
Dátum uzavretia zmluvy: 1.10.2012
(580) 3.7.2013

(111) 211876
(210) 2268-2004
(732) SLOVAN MARKETING, s. r. o., Odbojárov 9, 831 04 Bratislava, SK;
(770) HC SLOVAN Bratislava, a. s., Odbojárov 9, 831 04 Bratislava, SK;
(580) 16.7.2013

(111) 211956
(210) 3058-2004
(732) Organon BioSciences Nederland B.V., Kloosterstraat 6, 5349 AB Oss, NL;
(770) MSD Oss B.V., Kloosterstraat 6, 5349 AB Oss, NL;
(580) 28.6.2013

(111) 211956
(210) 3058-2004
(732) Merck Sharp & Dohme B.V., Waarderweg 39, 2031 BN Haarlem, NL;
(770) Organon BioSciences Nederland B.V., Kloosterstraat 6, 5349 AB Oss, NL;
(580) 28.6.2013

(111) 212007
(210) 3358-2004
(732) G.S.T.I., s.r.o., Pribinova 25, 811 09 Bratislava, SK;
(770) Galambiovská Mária, Jána Mrvu 4, 949 01 Nitra, SK;
Dátum uzavretia zmluvy: 7.6.2013
(580) 8.7.2013

(111) 212595
(210) 3571-2004
(732) G.S.T.I., s.r.o., Pribinova 25, 811 09 Bratislava, SK;
(770) Galambiovská Mária, Jána Mrvu 4, 949 01 Nitra, SK;
Dátum uzavretia zmluvy: 7.6.2013
(580) 8.7.2013

(111) 213172
(210) 5301-2005
(732) HomeBrands, a.s., Klimentská 1746/52, 110 00 Praha - Nové Město, CZ;
(770) BOCHEMIE a. s., Lidická 326, 735 95 Bohumín, CZ;
Dátum uzavretia zmluvy: 28.6.2013
(580) 1.8.2013

(111) 213406

(210) 5157-2005
(732) HomeBrands, a.s., Klimentská 1746/52, 110 00 Praha - Nové Město, CZ;
(770) BOCHEMIE a. s., Lidická 326, 735 95 Bohumín, CZ;
Dátum uzavretia zmluvy: 28.6.2013
(580) 1.8.2013

(111) 214367

(210) 1093-2005
(732) Cemec Investment Ltd., 3, JDR Flats, Pietru Xuereb Str., Hamrun, MT;
(770) GBKKD Media Enterprise Ltd., 15 Stopher House Webber Street, Londýn SE1 0RE, GB;
Dátum uzavretia zmluvy: 17.6.2013
(580) 1.7.2013

(111) 215032

(210) 1877-2005
(732) COOPEX HOLD, a.s., Bajkalská 18/A, 821 08 Bratislava, SK;
(770) Europa Business Center a. s., Na Troskách 26, 974 01 Banská Bystrica, SK;
Dátum uzavretia zmluvy: 11.4.2013
(580) 28.6.2013

(111) 215273

(210) 839-2006
(732) G.S.T.I., s.r.o., Pribinova 25, 811 09 Bratislava, SK;
(770) Galambiovská Mária, Jána Mrvu 4, 949 01 Nitra, SK;
Dátum uzavretia zmluvy: 7.6.2013
(580) 8.7.2013

(111) 215457

(210) 1875-2005
(732) COOPEX HOLD, a.s., Bajkalská 18/A, 821 08 Bratislava, SK;
(770) Europa Business Center a. s., Na Troskách 26, 974 01 Banská Bystrica, SK;
Dátum uzavretia zmluvy: 11.4.2013
(580) 28.6.2013

(111) 216957

(210) 5269-2006
(732) Organon BioSciences Nederland B.V., Kloosterstraat 6, 5349 AB Oss, NL;
(770) MSD Oss B.V., Kloosterstraat 6, 5349 AB Oss, NL;
(580) 28.6.2013

(111) 216957

(210) 5269-2006
(732) Merck Sharp & Dohme B.V., Waarderweg 39, 2031 BN Haarlem, NL;
(770) Organon BioSciences Nederland B.V., Kloosterstraat 6, 5349 AB Oss, NL;
(580) 28.6.2013

(111) 217458

(210) 889-2006
(732) Soci t  des Produits Nestl  S.A., 1800 Vevey, CH;
(770) Wyeth Holdings Corporation, Five Giralda Farms, Madison, New Jersey 07940, US;
D t m uzavretia zmluvy: 17.4.2013
(580) 11.7.2013

(111) 218733

(210) 2249-2006
(732) G.S.T.I., s.r.o., Pribinova 25, 811 09 Bratislava, SK;
(770) Galambiovská Mária, J na Mrvu 4, 949 01 Nitra, SK;
D t m uzavretia zmluvy: 7.6.2013
(580) 8.7.2013

(111) 219783

(210) 5311-2007
(732) Williams & Partner CEE s.r.o., Lazaretsk  23, 811 09 Bratislava, SK;
(770) Williams & Partner, s.r.o., Mezibransk  4/1579, 110 00 Praha, CZ;
D t m uzavretia zmluvy: 8.12.2011
(580) 8.7.2013

(111) 219945

(210) 48-2007
(732) Cemec Investment Ltd., 3, JDR Flats, Pietru Xuereb Str., Hamrun, MT;
(770) GBKKD Media Enterprise Ltd., 15 Stopher House Webber Street, Lond n SE1 0RE, GB;
D t m uzavretia zmluvy: 17.6.2013
(580) 1.7.2013

(111) 219946

(210) 49-2007
(732) Cemec Investment Ltd., 3, JDR Flats, Pietru Xuereb Str., Hamrun, MT;
(770) GBKKD Media Enterprise Ltd., 15 Stopher House Webber Street, Lond n SE1 0RE, GB;
D t m uzavretia zmluvy: 17.6.2013
(580) 1.7.2013

(111) 220464

(210) 5533-2007
(732) Cemec Investment Ltd., 3, JDR Flats, Pietru Xuereb Str., Hamrun, MT;
(770) GBKKD Media Enterprise Ltd., 15 Stopher House Webber Street, Lond n SE1 0RE, GB;
D t m uzavretia zmluvy: 17.6.2013
(580) 1.7.2013

(111) 220543

(210) 1111-2007
(732) G.S.T.I., s.r.o., Pribinova 25, 811 09 Bratislava, SK;
(770) Galambiovská Mária, J na Mrvu 4, 949 01 Nitra, SK;
D t m uzavretia zmluvy: 7.6.2013
(580) 9.7.2013

(111) 220583

(210) 5627-2007
(732) Cemec Investment Ltd., 3, JDR Flats, Pietru Xuereb Str., Hamrun, MT;
(770) GBKKD Media Enterprise Ltd., 15 Stopher House Webber Street, Londýn SE1 0RE, GB;
Dátum uzavretia zmluvy: 17.6.2013
(580) 1.7.2013

(111) 220919

(210) 1497-2007
(732) G.S.T.I., s.r.o., Pribinova 25, 811 09 Bratislava, SK;
(770) Galambiovská Mária, Jána Mrvu 4, 949 01 Nitra, SK;
Dátum uzavretia zmluvy: 7.6.2013
(580) 9.7.2013

(111) 221352

(210) 1097-2007
(732) G.S.T.I., s.r.o., Pribinova 25, 811 09 Bratislava, SK;
(770) Galambiovská Mária, Jána Mrvu 4, 949 01 Nitra, SK;
Dátum uzavretia zmluvy: 7.6.2013
(580) 9.7.2013

(111) 221636

(210) 1735-2007
(732) Winter group, spol. s r.o., Námestie Slobody 10, 921 01 Piešťany, SK;
(770) Hope trading s.r.o., Tomášikova 26, 821 01 Bratislava, SK;
Dátum uzavretia zmluvy: 30.9.2012
(580) 11.7.2013

(111) 221979

(210) 6294-2007
(732) Cemec Investment Ltd., 3, JDR Flats, Pietru Xuereb Str., Hamrun, MT;
(770) GBKKD Media Enterprise Ltd., 15 Stopher House Webber Street, Londýn SE1 0RE, GB;
Dátum uzavretia zmluvy: 17.6.2013
(580) 1.7.2013

(111) 221983

(210) 6301-2007
(732) Cemec Investment Ltd., 3, JDR Flats, Pietru Xuereb Str., Hamrun, MT;
(770) GBKKD Media Enterprise Ltd., 15 Stopher House Webber Street, Londýn SE1 0RE, GB;
Dátum uzavretia zmluvy: 17.6.2013
(580) 1.7.2013

(111) 222404

(210) 111-2008
(732) CHEMOSVIT CHEDOS, s.r.o., Štúrova 101, 059 21 Svit, SK;
(770) CHEDOS, a. s., Štúrova 101, 059 21 Svit, SK;
Dátum uzavretia zmluvy: 20.11.2012
(580) 25.6.2013

(111) 222405

(210) 112-2008
(732) CHEMOSVIT CHEDOS, s.r.o., Štúrova 101, 059 21 Svit, SK;
(770) CHEDOS, a. s., Štúrova 101, 059 21 Svit, SK;
Dátum uzavretia zmluvy: 20.11.2012
(580) 25.6.2013

(111) 223063

(210) 5233-2008
(732) Cemec Investment Ltd., 3, JDR Flats, Pietru Xuereb Str., Hamrun, MT;
(770) GBKKD Media Enterprise Ltd., 15 Stopher House Webber Street, Londýn SE1 0RE, GB;
Dátum uzavretia zmluvy: 17.6.2013
(580) 1.7.2013

(111) 223814

(210) 877-2008
(732) KOBA Banská Bystrica, s.r.o., Zvolenská cesta 13, 974 01 Banská Bystrica, SK;
(770) KOBA, v. o. s., Zvolenská cesta 13, 974 01 Banská Bystrica, SK;
Dátum uzavretia zmluvy: 13.5.2013
(580) 9.7.2013

(111) 223951

(210) 1023-2008
(732) Jugášová Jana, Požiarna 1637/1, 020 01 Púchov, SK;
(770) JUKATR, s.r.o., 1. mája 834/29, 020 01 Púchov, SK;
Dátum uzavretia zmluvy: 30.4.2013
(580) 1.7.2013

(111) 224954

(210) 6074-2008
(732) Cemec Investment Ltd., 3, JDR Flats, Pietru Xuereb Str., Hamrun, MT;
(770) GBKKD Media Enterprise Ltd., 15 Stopher House Webber Street, Londýn SE1 0RE, GB;
Dátum uzavretia zmluvy: 17.6.2013
(580) 1.7.2013

(111) 225600

(210) 210-2009
(732) Továrna hasicí techniky, s.r.o., (zkráteně THT, s.r.o.), Starohradská 316, Dolní Předměstí, 572 01 Polička, CZ;
(770) ESEA SK, s.r.o., Dolná ulica 18, 974 01 Banská Bystrica, SK;
Dátum uzavretia zmluvy: 17.6.2013
(580) 2.8.2013

(111) 228391

(210) 5197-2010
(732) HomeBrands, a.s., Klimentská 1746/52, 110 00 Praha - Nové Město, CZ;
(770) BOCHEMIE a. s., Lidická 326, 735 95 Bohumín, CZ;
Dátum uzavretia zmluvy: 28.6.2013
(580) 1.8.2013

(111) 228400

(210) 5258-2010
(732) Cemec Investment Ltd., 3, JDR Flats, Pietru Xuereb Str., Hamrun, MT;
(770) GBKGD Media Enterprise Ltd., 15 Stopher House Webber Street, Londýn SE1 0RE, GB;
Dátum uzavretia zmluvy: 17.6.2013
(580) 1.7.2013

(111) 229154

(210) 5395-2010
(732) HomeBrands, a.s., Klimentská 1746/52, 110 00 Praha - Nové Město, CZ;
(770) BOCHEMIE a. s., Lidická 326, 735 95 Bohumín, CZ;
Dátum uzavretia zmluvy: 28.6.2013
(580) 1.8.2013

(111) 230748

(210) 438-2011
(732) SLOVAKIA RING AGENCY, s. r. o., Orechová Potôň 800, 930 02 Orechová Potôň, SK;
(770) SLOVAKIA RING s. r. o., Orechová Potôň 800, 930 02 Orechová Potôň, SK;
Dátum uzavretia zmluvy: 12.3.2013
(580) 9.7.2013

(111) 231828

(210) 1342-2011
(732) Západoslovenská televízia, s.r.o., Nitrianska 2527/39, 920 01 Hlohovec, SK;
(770) RegionMedia s.r.o., Mýtna 2113/38, 917 01 Trnava, SK;
Dátum uzavretia zmluvy: 27.3.2013
(580) 25.6.2013

(111) 232234

(210) 1740-2011
(732) MAHONY PHARMA a.s., V Celnici 1031/4, 110 00 Praha, CZ;
(770) EL CAMINO VERDE s. r. o., Ke Koulce 917/7, 150 00 Praha, CZ;
Dátum uzavretia zmluvy: 20.11.2012
(580) 19.7.2013

(111) 232696

(210) 2188-2011
(732) Safe Harbor, s.r.o., Novozámocká 104, 949 05 Nitra, SK;
(770) OK NITRA, s.r.o., Novozámocká 104, 949 05 Nitra, SK;
Dátum uzavretia zmluvy: 24.3.2013
(580) 10.7.2013

(111) 233672

(210) 5275-2012
(732) HomeBrands, a.s., Klimentská 1746/52, 110 00 Praha - Nové Město, CZ;
(770) BOCHEMIE a. s., Lidická 326, 735 95 Bohumín, CZ;
Dátum uzavretia zmluvy: 28.6.2013
(580) 1.8.2013

(111) 233673

(210) 5276-2012
(732) HomeBrands, a.s., Klimentská 1746/52, 110 00 Praha - Nové Město, CZ;
(770) BOCHEMIE a. s., Lidická 326, 735 95 Bohumín, CZ;
Dátum uzavretia zmluvy: 28.6.2013
(580) 1.8.2013

(111) 234273

(210) 1300-2012
(732) Safe Harbor, s.r.o., Novozámocká 104, 949 05 Nitra, SK;
(770) OK NITRA, s.r.o., Novozámocká 104, 949 05 Nitra, SK;
Dátum uzavretia zmluvy: 24.3.2013
(580) 10.7.2013

Zmeny v údajoch o majiteľoch/prihlasovateľoch**(111) 95820**

(210) 7121

(732) PLR IP HOLDINGS, LLC, 4350 Baker Road,
Minnetonka, Minnesota 55343, US;

(580) 10.7.2013

(111) 157435

(210) 40149

(732) PLR IP HOLDINGS, LLC, 4350 Baker Road,
Minnetonka, Minnesota 55343, US;

(580) 10.7.2013

(111) 163604

(210) 49867

(732) Zoetis Belgium S.A., 1, Rue Laid Burniat, B-1348
Louvain-la-Neuve, BE;

(580) 3.7.2013

(111) 163634

(210) 50106

(732) Zoetis Belgium S.A., 1, Rue Laid Burniat, B-1348
Louvain-la-Neuve, BE;

(580) 3.7.2013

(111) 163750

(210) 50276

(732) Pharmacia & Upjohn Company LLC, 7000 Por-
tage Road, Kalamazoo, MI 49001, US;

(580) 3.7.2013

(111) 163750

(210) 50276

(732) Zoetis P&U LLC, 100 Campus Drive, Florham
Park, NJ 07932, US;

(580) 3.7.2013

(111) 165622

(210) 53132

(732) BASF Agro B.V., Arnhem (NL), Zweigniederlas-
sung Zürich, Im Tiergarten 7, 8055 Zürich, CH;

(580) 28.6.2013

(111) 166837

(210) 55166

(732) Zoetis P&U LLC, 100 Campus Drive, Florham
Park, NJ 07932, US;

(580) 3.7.2013

(111) 167131

(210) 55454

(732) Zoetis Belgium S.A., 1, Rue Laid Burniat, B-1348
Louvain-la-Neuve, BE;

(580) 3.7.2013

(111) 167543

(210) 56490

(732) Hankook Tire Worldwide Co., Ltd., 647-15, Yok-
sam-dong, Kangnam-gu, Seoul, KR;

(580) 9.7.2013

(111) 168106

(210) 55548

(732) Jaguar Land Rover Limited, Abbey Road, Whit-
ley, Coventry CV3 4LF, GB;

(580) 19.7.2013

(111) 168143

(210) 55547

(732) Jaguar Land Rover Limited, Abbey Road, Whit-
ley, Coventry CV3 4LF, GB;

(580) 19.7.2013

(111) 168349

(210) 57518

(732) Zoetis LLC, 100 Campus Drive, Florham Park,
NJ 07932, US;

(580) 18.7.2013

(111) 168629

(210) 57888

(732) Zoetis LLC, 100 Campus Drive, Florham Park,
NJ 07932, US;

(580) 18.7.2013

(111) 169005

(210) 58459

(732) Zoetis WHC 2 LLC, 100 Campus Drive, Flor-
ham Park, NJ 07932, US;

(580) 18.7.2013

(111) 174088

(210) 468-93

(732) BASF Agro B.V., Arnhem (NL), Zweigniederlas-
sung Zürich, Im Tiergarten 7, 8055 Zürich, CH;

(580) 28.6.2013

(111) 174433

(210) 72503

(732) GTSsystems 2, s.r.o., Tajovského 11, 962 12 Det-
va, SK;

(580) 23.7.2013

(111) 174716

(210) 882-93

(732) AstraZeneca UK Limited, 2 Kingdom Street, Lon-
don W2 6BD, GB;

(580) 1.8.2013

(111) 174717
(210) 881-93
(732) AstraZeneca UK Limited, 2 Kingdom Street, London W2 6BD, GB;
(580) 1.8.2013

(111) 174718
(210) 880-93
(732) AstraZeneca UK Limited, 2 Kingdom Street, London W2 6BD, GB;
(580) 1.8.2013

(111) 175929
(210) 650-93
(732) AUGIER ROBIN BRIAND & CO a French societe anonyme, Place Edouard Martell, 16100 Cognac, FR;
(580) 3.7.2013

(111) 175974
(210) 73103
(732) Dalkia a.s., Einsteinova 25, 851 01 Bratislava, SK;
(580) 1.7.2013

(111) 176587
(210) 1712-95
(732) Akadémia vzdelávania, o.z., Jarná 13, 010 01 Žilina, SK;
(580) 11.7.2013

(111) 176973
(210) 671-93
(732) BONAR LIMITED, 9th Floor, Marble Arch Tower, 55 Bryanston Street, London, W1H 7AA, GB;
(580) 1.7.2013

(111) 177881
(210) 175-93
(732) Thorn Lighting Limited, 20 Farringdon Road, London, EC1M 3 AP, GB;
(580) 30.7.2013

(111) 178242
(210) 262-94
(732) Zoetis P&U LLC, 100 Campus Drive, Florham Park, NJ 07932, US;
(580) 3.7.2013

(111) 178953
(210) 1263-93
(732) Croda Americas LLC, 1209 Orange Street, New Castle, Wilmington, DE 19801, US;
(580) 25.7.2013

(111) 180439
(210) 944-94
(732) Zoetis WHC 2 LLC, 100 Campus Drive, Florham Park, NJ 07932, US;
(580) 18.7.2013

(111) 180989
(210) 1184-93
(732) Zero, spol. s r.o., Staré Grunty 16, 841 04 Bratislava, SK;
(580) 10.7.2013

(111) 181889
(210) 2509-95
(732) Zoetis Belgium S.A., 1, Rue Laid Burniat, B-1348 Louvain-la-Neuve, BE;
(580) 3.7.2013

(111) 182813
(210) 191-95
(732) Zoetis P&U LLC, 100 Campus Drive, Florham Park, NJ 07932, US;
(580) 3.7.2013

(111) 183917
(210) 802-96
(732) EMI (IP) Limited, 364-366 Kensington High Street, London W14 8NS, GB;
(580) 8.7.2013

(111) 185144
(210) 2222-96
(732) Hankook Tire Worldwide Co., Ltd., 647-15, Yoksam-dong, Kangnam-gu, Seoul, KR;
(580) 9.7.2013

(111) 185455
(210) 801-96
(732) EMI (IP) Limited, 364-366 Kensington High Street, London W14 8NS, GB;
(580) 8.7.2013

(111) 186615
(210) 660-96
(732) Jaguar Land Rover Limited, Abbey Road, Whitley, Coventry CV3 4LF, GB;
(580) 19.7.2013

(111) 189789
(210) 3001-97
(732) LINPAC Packaging Limited, Linpac Wakefield Road, Featherstone, Pontefract, West Yorkshire WF7 5DE, GB;
(580) 9.7.2013

(111) 190810
(210) 1092-98
(732) Jaguar Land Rover Limited, Abbey Road, Whitley, Coventry CV3 4LF, GB;
(580) 19.7.2013

(111) 191007
(210) 2247-97
(732) Jaguar Land Rover Limited, Abbey Road, Whitley, Coventry CV3 4LF, GB;
(580) 19.7.2013

(111) 191220
(210) 2190-98
(732) Vanguard Trademark Holdings USA LLC, a Delaware limited liability company, 600 Corporate Park Drive, St. Louis, Missouri 63105, US;
(580) 10.7.2013

(111) 191583
(210) 1848-98
(732) Zoetis W LLC, 100 Campus Drive, Florham Park, NJ 07932, US;
(580) 2.7.2013

(111) 191748
(210) 129-94
(732) Colliers International Property Consultants, Inc., 1209 Orange Street, Wilmington, Delaware 19801, US;
(580) 19.7.2013

(111) 191749
(210) 130-94
(732) Colliers International Property Consultants, Inc., 1209 Orange Street, Wilmington, Delaware 19801, US;
(580) 19.7.2013

(111) 195410
(210) 2899-99
(732) Zoetis LLC, 100 Campus Drive, Florham Park, NJ 07932, US;
(580) 18.7.2013

(111) 195718
(210) 244-2000
(732) Jaguar Land Rover Limited, Abbey Road, Whitley, Coventry CV3 4LF, GB;
(580) 19.7.2013

(111) 195719
(210) 245-2000
(732) Jaguar Land Rover Limited, Abbey Road, Whitley, Coventry CV3 4LF, GB;
(580) 19.7.2013

(111) 196962
(210) 256-2000
(732) Jaguar Land Rover Limited, Abbey Road, Whitley, Coventry CV3 4LF, GB;
(580) 19.7.2013

(111) 196963
(210) 257-2000
(732) Jaguar Land Rover Limited, Abbey Road, Whitley, Coventry CV3 4LF, GB;
(580) 19.7.2013

(111) 200184
(210) 1191-2001
(732) Zoetis LLC, 100 Campus Drive, Florham Park, NJ 07932, US;
(580) 18.7.2013

(111) 200770
(210) 2133-2001
(732) Douwe Egberts Hungary Zrt., Váci út 22-24, H-1132 Budapest, HU;
(580) 8.7.2013

(111) 206385
(210) 802-2003
(732) AUTO PELA - Peter Lanák, Tajov 226, 976 34 Tajov, SK;
(580) 17.7.2013

(111) 206386
(210) 803-2003
(732) AUTO PELA - Peter Lanák, Tajov 226, 976 34 Tajov, SK;
(580) 17.7.2013

(111) 207200
(210) 1269-2003
(732) LG Life Sciences, Ltd., 58, Saemunan-ro, Jongno-gu, Seoul, KR;
(580) 2.7.2013

(111) 207424
(210) 1189-2003
(732) SAM HOLDING a.s., Alžbetina 3, 040 01 Košice, SK;
(580) 10.7.2013

(111) 207447
(210) 1270-2003
(732) SKI Holdings Inc., St. Bernard, Cincinnati, Ohio 45217, US;
(580) 10.7.2013

(111) 207448
(210) 1271-2003
(732) SKI Holdings Inc., St. Bernard, Cincinnati, Ohio 45217, US;
(580) 10.7.2013

(111) 207614
(210) 1728-2003
(732) Home Credit Slovakia, a.s., Teplická 7434/147, 921 22 Piešťany, SK;
(580) 3.7.2013

(111) 207867
(210) 893-2003
(732) CET 21 spol. s r.o., Křiženeckého nám. 1078/5,
152 00 Praha, CZ;
(580) 1.8.2013

(111) 207869
(210) 895-2003
(732) CET 21 spol. s r.o., Křiženeckého nám. 1078/5,
152 00 Praha, CZ;
(580) 1.8.2013

(111) 207976
(210) 1236-2003
(732) PANACEA, s.r.o., Prielohy 693/3, 010 07 Žilina,
SK;
(580) 8.7.2013

(111) 208014
(210) 1736-2003
(732) ORBIS IN, s.r.o., Ondavská 4, 821 08 Bratislava,
SK;
(580) 2.8.2013

(111) 208157
(210) 2403-2003
(732) Angelini Pharma Polska Sp. z o.o., ul. Podleśna
83, 05-552 Łazy, PL;
(580) 8.7.2013

(111) 208168
(210) 1258-2003
(732) SVV, a.s., Levická 743, 952 01 Vráble, SK;
(580) 17.7.2013

(111) 208469
(210) 1532-2003
(732) ANECT a.s., Vídeňská 204/125, Přízřenice, 619 00
Brno, CZ;
(580) 28.6.2013

(111) 208732
(210) 757-2003
(732) BODIT TACHOV, s. r. o., Nádražní 523, 349 01
Stříbro, CZ;
(580) 28.6.2013

(111) 208733
(210) 758-2003
(732) BODIT TACHOV, s. r. o., Nádražní 523, 349 01
Stříbro, CZ;
(580) 28.6.2013

(111) 209858
(210) 1439-2003
(732) Ringier Axel Springer Slovakia, a. s., Prievozská
14, 821 09 Bratislava, SK;
(580) 10.7.2013

(111) 211478
(210) 2497-2004
(732) Zoetis P&U LLC, 100 Campus Drive, Florham
Park, NJ 07932, US;
(580) 3.7.2013

(111) 213007
(210) 750-2005
(732) Zoetis Belgium S.A., 1, Rue Laid Burniat, B-1348
Louvain-la-Neuve, BE;
(580) 3.7.2013

(111) 214224
(210) 5772-2005
(732) Akadémia vzdelávania, o.z., Jarná 13, 010 01 Žilina,
SK;
(580) 11.7.2013

(111) 230808
(210) 5026-2011
(732) Zoetis Belgium S.A., 1, Rue Laid Burniat, B-1348
Louvain-la-Neuve, BE;
(580) 3.7.2013

(111) 232491
(210) 5895-2011
(732) Vámoš Andrej, Budovateľská 448/13, 708 00
Ostrava - Poruba, CZ;
(580) 11.7.2013

(111) 233094
(210) 874-2009
(732) BAUSHOP s.r.o., Bohunická 493/81, 619 00
Brno-jih - Horní Heršpice, CZ;
(580) 28.6.2013

Licenčné zmluvy registrované**(111) 168553**

(210) 57592
(732) DOCTOR'S ASSOCIATES INC., 325 Bic Drive, Milford, Connecticut 06461, US;
(791) Parnica Vladislav, Poludníková 5, 821 02 Bratislava, SK;
(793) Typ licencie: nevýlučná
Dátum uzavretia licenčnej zmluvy: 18.4.2013
(580) 15.7.2013

(111) 168553

(210) 57592
(732) DOCTOR'S ASSOCIATES INC., 325 Bic Drive, Milford, Connecticut 06461, US;
(791) Kováč Felix, Poludníková 5, 821 02 Bratislava, SK;
(793) Typ licencie: nevýlučná
Dátum uzavretia licenčnej zmluvy: 18.4.2013
(580) 15.7.2013

(111) 178282

(210) 2093-93
(732) G.S.T.I., s.r.o., Pribinova 25, 811 09 Bratislava, SK;
(791) ST. NICOLAUS a.s., 1. mája 113, 031 28 Liptovský Mikuláš, SK;
(793) Typ licencie: výlučná
Dátum uzavretia licenčnej zmluvy: 7.6.2013
(580) 8.7.2013

(111) 199499

(210) 1454-97
(732) OCHRANNÁ ZNÁMKA, s.r.o., Na stanicu 22, 010 09 Žilina, SK;
(791) ZVL SLOVAKIA, a.s., Na stanicu 22, 010 09 Žilina, SK;
(793) Typ licencie: výlučná
Dátum uzavretia licenčnej zmluvy: 4.11.2005
(580) 27.6.2013

(111) 199620

(210) 1455-97
(732) OCHRANNÁ ZNÁMKA, s.r.o., Na stanicu 22, 010 09 Žilina, SK;
(791) ZVL SLOVAKIA, a.s., Na stanicu 22, 010 09 Žilina, SK;
(793) Typ licencie: výlučná
Dátum uzavretia licenčnej zmluvy: 4.11.2005
(580) 27.6.2013

(111) 199723

(210) 969-2001
(732) G.S.T.I., s.r.o., Pribinova 25, 811 09 Bratislava, SK;
(791) ST. NICOLAUS a.s., 1. mája 113, 031 28 Liptovský Mikuláš, SK;
(793) Typ licencie: výlučná
Dátum uzavretia licenčnej zmluvy: 7.6.2013
(580) 8.7.2013

(111) 199806

(210) 519-2001
(732) G.S.T.I., s.r.o., Pribinova 25, 811 09 Bratislava, SK;
(791) ST. NICOLAUS a.s., 1. mája 113, 031 28 Liptovský Mikuláš, SK;
(793) Typ licencie: výlučná
Dátum uzavretia licenčnej zmluvy: 7.6.2013
(580) 8.7.2013

(111) 206238

(210) 225-2003
(732) G.S.T.I., s.r.o., Pribinova 25, 811 09 Bratislava, SK;
(791) ST. NICOLAUS a.s., 1. mája 113, 031 28 Liptovský Mikuláš, SK;
(793) Typ licencie: výlučná
Dátum uzavretia licenčnej zmluvy: 7.6.2013
(580) 8.7.2013

(111) 206247

(210) 2801-2002
(732) SLOVAN MARKETING, s. r. o., Odbojárov 9, 831 04 Bratislava, SK;
(791) EUROSPO RTS s.r.o., Panónska cesta 16, 851 01 Bratislava, SK;
(793) Typ licencie: nevýlučná
Dátum uzavretia licenčnej zmluvy: 3.6.2013
(580) 16.7.2013

(111) 210156

(210) 714-2004
(732) G.S.T.I., s.r.o., Pribinova 25, 811 09 Bratislava, SK;
(791) ST. NICOLAUS a.s., 1. mája 113, 031 28 Liptovský Mikuláš, SK;
(793) Typ licencie: výlučná
Dátum uzavretia licenčnej zmluvy: 7.6.2013
(580) 8.7.2013

(111) 211876

(210) 2268-2004
(732) SLOVAN MARKETING, s. r. o., Odbojárov 9, 831 04 Bratislava, SK;
(791) EUROSPO RTS s.r.o., Panónska cesta 16, 851 01 Bratislava, SK;
(793) Typ licencie: nevýlučná
Dátum uzavretia licenčnej zmluvy: 3.6.2013
(580) 16.7.2013

(111) 212007

(210) 3358-2004
(732) G.S.T.I., s.r.o., Pribinova 25, 811 09 Bratislava, SK;
(791) ST. NICOLAUS a.s., 1. mája 113, 031 28 Liptovský Mikuláš, SK;
(793) Typ licencie: výlučná
Dátum uzavretia licenčnej zmluvy: 7.6.2013
(580) 8.7.2013

(111) 212595

(210) 3571-2004
(732) G.S.T.I., s.r.o., Pribinova 25, 811 09 Bratislava, SK;
(791) ST. NICOLAUS a.s., 1. mája 113, 031 28 Liptovský Mikuláš, SK;
(793) Typ licencie: výlučná
Dátum uzavretia licenčnej zmluvy: 7.6.2013
(580) 8.7.2013

(111) 215273

(210) 839-2006
(732) G.S.T.I., s.r.o., Pribinova 25, 811 09 Bratislava, SK;
(791) ST. NICOLAUS a.s., 1. mája 113, 031 28 Liptovský Mikuláš, SK;
(793) Typ licencie: výlučná
Dátum uzavretia licenčnej zmluvy: 7.6.2013
(580) 8.7.2013

(111) 218733

(210) 2249-2006
(732) G.S.T.I., s.r.o., Pribinova 25, 811 09 Bratislava, SK;
(791) ST. NICOLAUS a.s., 1. mája 113, 031 28 Liptovský Mikuláš, SK;
(793) Typ licencie: výlučná
Dátum uzavretia licenčnej zmluvy: 7.6.2013
(580) 8.7.2013

(111) 220543

(210) 1111-2007
(732) G.S.T.I., s.r.o., Pribinova 25, 811 09 Bratislava, SK;
(791) ST. NICOLAUS a.s., 1. mája 113, 031 28 Liptovský Mikuláš, SK;
(793) Typ licencie: výlučná
Dátum uzavretia licenčnej zmluvy: 7.6.2013
(580) 9.7.2013

(111) 220919

(210) 1497-2007
(732) G.S.T.I., s.r.o., Pribinova 25, 811 09 Bratislava, SK;
(791) ST. NICOLAUS a.s., 1. mája 113, 031 28 Liptovský Mikuláš, SK;
(793) Typ licencie: výlučná
Dátum uzavretia licenčnej zmluvy: 7.6.2013
(580) 9.7.2013

(111) 221352

(210) 1097-2007
(732) G.S.T.I., s.r.o., Pribinova 25, 811 09 Bratislava, SK;
(791) ST. NICOLAUS a.s., 1. mája 113, 031 28 Liptovský Mikuláš, SK;
(793) Typ licencie: výlučná
Dátum uzavretia licenčnej zmluvy: 7.6.2013
(580) 9.7.2013

(111) 229016

(210) 5427-2010
(732) Sunpharma Europe S.a.r.l., 5 Avenue Gaston Diderich, Luxemburg, L-1420, LU;
(791) SUNPHARMA 45, s.r.o., Ševčenkova 34, 851 01 Bratislava, SK;
(793) Typ licencie: nevýlučná
Dátum uzavretia licenčnej zmluvy: 30.4.2013
(580) 9.7.2013

(111) 231819

(210) 1165-2011
(732) EL CAMINO VERDE s. r. o., Ke Koulce 917/7, 150 00 Praha, CZ;
(791) PROFIDIET, s. r. o., Znievska 16, 851 06 Bratislava, SK;
(793) Typ licencie: výlučná
Dátum uzavretia licenčnej zmluvy: 14.3.2012
(580) 22.5.2013

Ukončenie platnosti licenčných zmlúv**(111) 199499**

(210) 1454-97

(732) OCHRANNÁ ZNÁMKA, s.r.o., Na stanicu 22,
010 09 Žilina, SK;(791) ZVL Partner, s.r.o., Mezírka 775/1, 602 00 Br-
no-město, CZ;(793) Dátum ukončenia platnosti licenčnej zmluvy:
5.6.2013

(580) 27.6.2013

(111) 201637

(210) 2653-2001

(732) INTELSOFT spoločnosť s ručením obmedze-
ným, Stromová 13, 837 62 Bratislava, SK;(791) INTELSOFT spoločnosť s ručením obmedze-
ným, Stromová 13, 837 62 Bratislava, SK;

(580) 27.6.2013

(111) 201640

(210) 2656-2001

(732) INTELSOFT spoločnosť s ručením obmedzeným,
Stromová 13, 837 62 Bratislava, SK;(791) INTELSOFT spoločnosť s ručením obmedze-
ným, Stromová 13, 837 62 Bratislava, SK;

(580) 27.6.2013

(111) MOZ 521544(732) Société Coopérative Agricole LIMAGRAIN,
Rue Limagrain, BP 1, F-63720 Chappes, FR;(791) La Société Force Limagrain S.A., F-38290 La
Verpilliere, FR;(793) Dátum ukončenia platnosti licenčnej zmluvy:
30.6.2002

(580) 6.8.2013

Zmeny dispozičných práv na ochranné známky (zálohy)

(111) 178433
 (210) 2562-96
 (732) WAY INDUSTRIES, a.s., Priemyselná 937/4,
 963 01 Krupina, SK;
 Záložný veriteľ:
 Poštová banka, a.s., Dvořákovo nábrežie 4, 811 02
 Bratislava, SK;
 Dátum uzavretia zmluvy: 17.12.2012
 (580) 15.7.2013

(111) 179174
 (210) 2499-94
 (732) BEPON Retail SK s. r. o., Tichá 45, 811 02 Bra-
 tislava, SK;
 Záložný veriteľ:
 Všeobecná úverová banka, a. s., Mlynské nivy 1,
 829 90 Bratislava, SK;
 Dátum uzavretia zmluvy: 6.5.2013
 (580) 24.7.2013

(111) 179174
 (210) 2499-94
 (732) BEPON Retail SK s. r. o., Tichá 45, 811 02 Bra-
 tislava, SK;
 Záložný veriteľ:
 Slovenská sporiteľňa, a.s., Tomášikova 48, 832 37
 Bratislava, SK;
 Dátum uzavretia zmluvy: 6.5.2013
 (580) 24.7.2013

(111) 179175
 (210) 2500-94
 (732) BEPON Retail SK s. r. o., Tichá 45, 811 02 Bra-
 tislava, SK;
 Záložný veriteľ:
 Slovenská sporiteľňa, a.s., Tomášikova 48, 832 37
 Bratislava, SK;
 Dátum uzavretia zmluvy: 6.5.2013
 (580) 24.7.2013

(111) 179175
 (210) 2500-94
 (732) BEPON Retail SK s. r. o., Tichá 45, 811 02 Bra-
 tislava, SK;
 Záložný veriteľ:
 Všeobecná úverová banka, a. s., Mlynské nivy 1,
 829 90 Bratislava, SK;
 Dátum uzavretia zmluvy: 6.5.2013
 (580) 24.7.2013

(111) 186892
 (210) 2561-96
 (732) WAY INDUSTRIES, a.s., Priemyselná 937/4,
 963 01 Krupina, SK;
 Záložný veriteľ:
 Poštová banka, a.s., Dvořákovo nábrežie 4, 811 02
 Bratislava, SK;
 Dátum uzavretia zmluvy: 17.12.2012
 (580) 15.7.2013

(111) 203266
 (210) 629-2002
 (732) WAY INDUSTRIES, a.s., Priemyselná 937/4,
 963 01 Krupina, SK;
 Záložný veriteľ:
 Poštová banka, a.s., Dvořákovo nábrežie 4, 811 02
 Bratislava, SK;
 Dátum uzavretia zmluvy: 17.12.2012
 (580) 15.7.2013

(111) 214089
 (210) 934-2002
 (732) WAY INDUSTRIES, a.s., Priemyselná 937/4,
 963 01 Krupina, SK;
 Záložný veriteľ:
 Poštová banka, a.s., Dvořákovo nábrežie 4, 811 02
 Bratislava, SK;
 Dátum uzavretia zmluvy: 17.12.2012
 (580) 3.7.2013

(111) 219528
 (210) 451-2007
 (732) WAY INDUSTRIES, a.s., Priemyselná 937/4,
 963 01 Krupina, SK;
 Záložný veriteľ:
 Poštová banka, a.s., Dvořákovo nábrežie 4, 811 02
 Bratislava, SK;
 Dátum uzavretia zmluvy: 17.12.2012
 (580) 3.7.2013

(111) 219609
 (210) 450-2007
 (732) WAY INDUSTRIES, a.s., Priemyselná 937/4,
 963 01 Krupina, SK;
 Záložný veriteľ:
 Poštová banka, a.s., Dvořákovo nábrežie 4, 811 02
 Bratislava, SK;
 Dátum uzavretia zmluvy: 17.12.2012
 (580) 3.7.2013

(111) 219610
 (210) 452-2007
 (732) WAY INDUSTRIES, a.s., Priemyselná 937/4,
 963 01 Krupina, SK;
 Záložný veriteľ:
 Poštová banka, a.s., Dvořákovo nábrežie 4, 811 02
 Bratislava, SK;
 Dátum uzavretia zmluvy: 17.12.2012
 (580) 3.7.2013

(111) 219611
 (210) 541-2007
 (732) WAY INDUSTRIES, a.s., Priemyselná 937/4,
 963 01 Krupina, SK;
 Záložný veriteľ:
 Poštová banka, a.s., Dvořákovo nábrežie 4, 811 02
 Bratislava, SK;
 Dátum uzavretia zmluvy: 17.12.2012
 (580) 3.7.2013

(111) 219612
 (210) 542-2007
 (732) WAY INDUSTRIES, a.s., Priemyselná 937/4,
 963 01 Krupina, SK;
 Záložný veriteľ:
 Poštová banka, a.s., Dvořákovo nábrežie 4, 811 02
 Bratislava, SK;
 Dátum uzavretia zmluvy: 17.12.2012
 (580) 3.7.2013

(111) 219820
 (210) 540-2007
 (732) WAY INDUSTRIES, a.s., Priemyselná 937/4,
 963 01 Krupina, SK;
 Záložný veriteľ:
 Poštová banka, a.s., Dvořákovo nábrežie 4, 811 02
 Bratislava, SK;
 Dátum uzavretia zmluvy: 17.12.2012
 (580) 3.7.2013

(111) 220180
 (210) 403-2007
 (732) WAY INDUSTRIES, a.s., Priemyselná 937/4,
 963 01 Krupina, SK;
 Záložný veriteľ:
 Poštová banka, a.s., Dvořákovo nábrežie 4, 811 02
 Bratislava, SK;
 Dátum uzavretia zmluvy: 17.12.2012
 (580) 3.7.2013

(111) 220181
 (210) 405-2007
 (732) WAY INDUSTRIES, a.s., Priemyselná 937/4,
 963 01 Krupina, SK;
 Záložný veriteľ:
 Poštová banka, a.s., Dvořákovo nábrežie 4, 811 02
 Bratislava, SK;
 Dátum uzavretia zmluvy: 17.12.2012
 (580) 3.7.2013

(111) 220182
 (210) 407-2007
 (732) WAY INDUSTRIES, a.s., Priemyselná 937/4,
 963 01 Krupina, SK;
 Záložný veriteľ:
 Poštová banka, a.s., Dvořákovo nábrežie 4, 811 02
 Bratislava, SK;
 Dátum uzavretia zmluvy: 17.12.2012
 (580) 3.7.2013

(111) 220183
 (210) 409-2007
 (732) WAY INDUSTRIES, a.s., Priemyselná 937/4,
 963 01 Krupina, SK;
 Záložný veriteľ:
 Poštová banka, a.s., Dvořákovo nábrežie 4, 811 02
 Bratislava, SK;
 Dátum uzavretia zmluvy: 17.12.2012
 (580) 3.7.2013

(111) 220184
 (210) 410-2007
 (732) WAY INDUSTRIES, a.s., Priemyselná 937/4,
 963 01 Krupina, SK;
 Záložný veriteľ:
 Poštová banka, a.s., Dvořákovo nábrežie 4, 811 02
 Bratislava, SK;
 Dátum uzavretia zmluvy: 17.12.2012
 (580) 3.7.2013

(111) 220185
 (210) 411-2007
 (732) WAY INDUSTRIES, a.s., Priemyselná 937/4,
 963 01 Krupina, SK;
 Záložný veriteľ:
 Poštová banka, a.s., Dvořákovo nábrežie 4, 811 02
 Bratislava, SK;
 Dátum uzavretia zmluvy: 17.12.2012
 (580) 3.7.2013

(111) 220186
 (210) 412-2007
 (732) WAY INDUSTRIES, a.s., Priemyselná 937/4,
 963 01 Krupina, SK;
 Záložný veriteľ:
 Poštová banka, a.s., Dvořákovo nábrežie 4, 811 02
 Bratislava, SK;
 Dátum uzavretia zmluvy: 17.12.2012
 (580) 3.7.2013

(111) 220187
 (210) 413-2007
 (732) WAY INDUSTRIES, a.s., Priemyselná 937/4,
 963 01 Krupina, SK;
 Záložný veriteľ:
 Poštová banka, a.s., Dvořákovo nábrežie 4, 811 02
 Bratislava, SK;
 Dátum uzavretia zmluvy: 17.12.2012
 (580) 3.7.2013

(111) 225265
 (210) 1424-2008
 (732) WAY INDUSTRIES, a.s., Priemyselná 937/4,
 963 01 Krupina, SK;
 Záložný veriteľ:
 Poštová banka, a.s., Dvořákovo nábrežie 4, 811 02
 Bratislava, SK;
 Dátum uzavretia zmluvy: 17.12.2012
 (580) 3.7.2013

(111) 227702
 (210) 1721-2009
 (732) WAY INDUSTRIES, a.s., Priemyselná 937/4,
 963 01 Krupina, SK;
 Záložný veriteľ:
 Poštová banka, a.s., Dvořákovo nábrežie 4, 811 02
 Bratislava, SK;
 Dátum uzavretia zmluvy: 17.12.2012
 (580) 3.7.2013

(111) 227703
 (210) 1722-2009
 (732) WAY INDUSTRIES, a.s., Priemyselná 937/4,
 963 01 Krupina, SK;
 Záložný veriteľ:
 Poštová banka, a.s., Dvořákovo nábřežie 4, 811 02
 Bratislava, SK;
 Dátum uzavretia zmluvy: 17.12.2012
 (580) 3.7.2013

(111) 227801
 (210) 1720-2009
 (732) WAY INDUSTRIES, a.s., Priemyselná 937/4,
 963 01 Krupina, SK;
 Záložný veriteľ:
 Poštová banka, a.s., Dvořákovo nábřežie 4, 811 02
 Bratislava, SK;
 Dátum uzavretia zmluvy: 17.12.2012
 (580) 3.7.2013

(111) 227800
 (210) 1719-2009
 (732) WAY INDUSTRIES, a.s., Priemyselná 937/4,
 963 01 Krupina, SK;
 Záložný veriteľ:
 Poštová banka, a.s., Dvořákovo nábřežie 4, 811 02
 Bratislava, SK;
 Dátum uzavretia zmluvy: 17.12.2012
 (580) 3.7.2013

Zmeny dispozičných práv na ochranné známky (ukončenie zálohov)

(111) 179174
 (210) 2499-94
 (732) BEPON Retail SK s. r. o., Tichá 45, 811 02 Bra-
 tislava, SK;
 Záložný veriteľ:
 Všeobecná úverová banka, a. s., Mlynské nivy 1,
 829 90 Bratislava, SK;
 Dátum ukončenia platnosti zmluvy: 24.7.2013
 (580) 23.5.2012

(111) 179175
 (210) 2500-94
 (732) BEPON Retail SK s. r. o., Tichá 45, 811 02 Bra-
 tislava, SK;
 Záložný veriteľ:
 Všeobecná úverová banka, a. s., Mlynské nivy 1,
 829 90 Bratislava, SK;
 Dátum ukončenia platnosti zmluvy: 24.7.2013
 (580) 23.5.2012

Medzinárodne zapísané ochranné známky

(111) 233287
 (220) 18.10.2011
 (800) 1 132 447, 2.4.2012

(111) 235068
 (220) 30.7.2012
 (800) 1 152 582, 29.1.2013

(111) 233871
 (220) 29.5.2012
 (800) 1 145 941, 8.8.2012

(111) 235099
 (220) 11.12.2012
 (800) 1 152 837, 11.12.2012

(111) 234097
 (220) 18.2.2011
 (800) 1 147 606, 16.8.2012

(111) 235254
 (220) 14.6.2010
 (800) 1 062 292, 3.11.2010

(111) 235059
 (220) 14.2.2011
 (800) 1 079 790, 16.2.2011

Zastavené konania o prihláškach ochranných známok

(210)

2204-2011

Zamietnuté prihlášky ochranných známok

(210)

374-2011

718-2011

Zaniknuté ochranné známky

(111)	(141)	(111)	(141)	(111)	(141)	(111)	(141)
98268	04.12.2012	175433	30.12.2012	176852	29.12.2012	202666	02.12.2012
100694	01.12.2012	175453	29.12.2012	176853	29.12.2012	202667	02.12.2012
151725	11.12.2012	175464	01.12.2012	177026	02.12.2012	202668	02.12.2012
155341	27.12.2012	175486	21.12.2012	177048	30.12.2012	202669	02.12.2012
161346	03.01.2013	175602	14.12.2012	177197	02.12.2012	202670	02.12.2012
161996	11.12.2012	175737	02.12.2012	177213	28.12.2012	202671	02.12.2012
165429	07.12.2012	175738	02.12.2012	177214	28.12.2012	202674	10.12.2012
165436	07.12.2012	175739	02.12.2012	177217	29.12.2012	202675	12.12.2012
165438	13.12.2012	175741	02.12.2012	177228	15.12.2012	202945	13.12.2012
165587	21.12.2012	175742	02.12.2012	177488	30.12.2012	202946	13.12.2012
165677	18.12.2012	175745	02.12.2012	177709	31.12.2012	202948	20.12.2012
172534	23.12.2012	175747	02.12.2012	177739	09.12.2012	204045	04.12.2012
172828	11.12.2012	175748	02.12.2012	177741	23.12.2012	204046	04.12.2012
172830	10.12.2012	175749	02.12.2012	177778	29.12.2012	204047	04.12.2012
172831	10.12.2012	175750	02.12.2012	177791	28.12.2012	204126	17.12.2012
174181	02.12.2012	175751	02.12.2012	177966	30.12.2012	205102	20.11.2012
174182	02.12.2012	175752	02.12.2012	177977	22.12.2012	205130	09.12.2012
174183	02.12.2012	175753	02.12.2012	178006	16.12.2012	205131	09.12.2012
174184	02.12.2012	175754	02.12.2012	178146	21.12.2012	205132	09.12.2012
174185	02.12.2012	175755	02.12.2012	178205	30.12.2012	205134	09.12.2012
174186	02.12.2012	175757	02.12.2012	178313	04.12.2012	205135	09.12.2012
174308	02.12.2012	175792	01.12.2012	178538	22.12.2012	205136	09.12.2012
174460	16.12.2012	175854	15.12.2012	178539	22.12.2012	205139	10.12.2012
174461	15.12.2012	175976	04.12.2012	178637	07.12.2012	205140	10.12.2012
174475	07.12.2012	175977	10.12.2012	178688	28.12.2012	205143	11.12.2012
174481	02.12.2012	176190	30.12.2012	178918	28.12.2012	205144	11.12.2012
174482	02.12.2012	176194	11.12.2012	179035	16.12.2012	205298	01.12.2012
174611	14.12.2012	176211	21.12.2012	179094	10.12.2012	205303	03.12.2012
174613	08.12.2012	176214	10.12.2012	179121	16.12.2012	205304	03.12.2012
174614	01.12.2012	176216	15.12.2012	179220	02.12.2012	205305	06.12.2012
174661	01.12.2012	176250	30.12.2012	179336	03.12.2012	205306	06.12.2012
174662	01.12.2012	176371	31.12.2012	179393	15.12.2012	205308	11.12.2012
174663	01.12.2012	176376	31.12.2012	180178	29.12.2012	205310	12.12.2012
174742	17.12.2012	176435	31.12.2012	183085	10.12.2012	205311	12.12.2012
174764	29.12.2012	176508	29.12.2012	183585	03.12.2012	205312	12.12.2012
174766	03.12.2012	176593	29.12.2012	185301	23.12.2012	205313	12.12.2012
174924	31.12.2012	176665	29.12.2012	197056	16.12.2012	205314	12.12.2012
175238	09.12.2012	176680	10.12.2012	202660	01.12.2012	205318	13.12.2012
175239	17.12.2012	176690	29.12.2012	202661	02.12.2012	205320	13.12.2012
175337	03.12.2012	176725	03.12.2012	202663	02.12.2012	205453	11.12.2012
175373	03.12.2012	176731	30.12.2012	202664	02.12.2012	205454	11.12.2012
175398	30.12.2012	176732	01.12.2012	202665	02.12.2012	205530	04.12.2012

(111)	(141)	(111)	(141)	(111)	(141)	(111)	(141)
205531	04.12.2012	205656	27.11.2012	206285	12.12.2012	207052	16.12.2012
205532	04.12.2012	205657	27.11.2012	206286	16.12.2012	207187	06.12.2012
205533	04.12.2012	205671	29.11.2012	206288	16.12.2012	207188	09.12.2012
205534	04.12.2012	205680	20.12.2012	206369	20.12.2012	207190	16.12.2012
205537	04.12.2012	205681	21.12.2012	206490	03.12.2012	207191	16.12.2012
205538	04.12.2012	205682	23.12.2012	206492	12.12.2012	207192	16.12.2012
205539	04.12.2012	205683	23.12.2012	206493	12.12.2012	207194	23.12.2012
205541	05.12.2012	205746	17.12.2012	206494	17.12.2012	207371	04.12.2012
205542	05.12.2012	205754	17.12.2012	206496	18.12.2012	207372	16.12.2012
205545	05.12.2012	205755	17.12.2012	206498	20.12.2012	207527	20.12.2012
205546	05.12.2012	205756	17.12.2012	206710	19.12.2012	207717	06.12.2012
205547	05.12.2012	205760	18.12.2012	206756	03.12.2012	207718	13.12.2012
205548	05.12.2012	205762	18.12.2012	206760	11.12.2012	208003	03.12.2012
205550	05.12.2012	205763	18.12.2012	206761	13.12.2012	208573	23.12.2012
205552	05.12.2012	205765	19.12.2012	206762	13.12.2012	208725	18.12.2012
205555	06.12.2012	205767	19.12.2012	206764	17.12.2012	208960	17.12.2012
205556	06.12.2012	205768	19.12.2012	206765	17.12.2012	209477	23.12.2012
205557	06.12.2012	205769	19.12.2012	206766	20.12.2012	209478	23.12.2012
205558	06.12.2012	205770	19.12.2012	206768	20.12.2012	212208	20.12.2012
205559	06.12.2012	205771	19.12.2012	206769	30.12.2012	213320	23.12.2012
205561	13.12.2012	205772	19.12.2012	206878	17.12.2012	213321	23.12.2012
205562	17.12.2012	205774	20.12.2012	206879	17.12.2012	214730	18.12.2012
205565	23.12.2012	206000	25.11.2012	206985	25.10.2012	217732	22.11.2012
205567	27.12.2012	206009	23.12.2012	207048	06.12.2012	219440	20.12.2012
205568	27.12.2012	206010	23.12.2012	207049	16.12.2012		
205569	27.12.2012	206145	18.12.2012	207050	16.12.2012		
205571	31.12.2012	206146	18.12.2012	207051	16.12.2012		

Zmeny v zozname tovarov a služieb

(111) 206837

(210) 1561-2003

10(511) 36, 37, 42

(511) 36 - Služby v oblasti financovania, služby v oblasti nehnuteľností, finančné analýzy, finančné odhady a oceňovanie (poisťovníctvo, bankovníctvo, nehnuteľnosti), finančné poradenstvo, inkasovanie nájomného, vedenie nájomných domov, oceňovanie a odhady nehnuteľností, správa nehnuteľností, prenájom kancelárskych priestorov, prenájom nehnuteľností, realitné kancelárie, sprostredkovatelia nehnuteľností.

37 - Sprostredkovateľská činnosť v stavebníctve, poradenstvo v stavebníctve, konzultačné služby v stavebníctve, čistenie exteriérov budov, čistenie interiérov budov, prenájom čistiacich strojov, demolácia budov, dozor nad stavbami, izolovanie proti vlhkosti, izolovanie stavieb, montáž, údržba a opravy kancelárskych strojov a zariadení, klampiárstvo a inštalérstvo, inštalácia a opravy klimatizačných zariadení, čistenie a opravy kotlov, montovanie lešení, murárstvo, murovanie, údržba nábytku, čistenie okien, pokrývačské práce na strechách budov, inštalácia a opravy poplašných systémov proti vlámaniu, povrchové čistenie exteriérov budov, inštalácia a opravy požiarnych hlásičov, pranie alebo čistenie, prenájom stavebných strojov a zariadení, prenájom žeriavov (staveništných), realizácia (kladenie) cestných povrchov, maľovanie a opravy reklam-

ných tabúľ, výstavba a opravy skladov, stavebné informácie, stavebníctvo (stavebná činnosť), stavebný dozor, montáž, údržba a opravy strojov, štukovanie, sadrovanie, tapetovanie, údržba a opravy trezorov, utesňovanie budov (služby), utesňovanie stavieb, víťanie studní, montáž a opravy vykurovacích zariadení.

42 - Vykonávanie predprojektovej a projektovej činnosti, najmä v oblasti stavieb a objektov pozemného a priemyselného staviteľstva, aktualizovanie počítačových programov, arbitráž (služby), architektonické poradenstvo, architektúra (architektonické služby), expertízy, inžinierske práce, najmä Engineering, geodézia, geologické expertízy, geologický prieskum, vyhľadávanie, geologický výskum, grafický dizajn, interiérová výzdoba, kontrola kvality, navrhovanie (priemyselný dizajn), navrhovanie obalov, počítačové programovanie, poradenské služby v oblasti životného prostredia, poradenstvo v oblasti počítačového hardvéru, poradenstvo v oblasti práv duševného vlastníctva, konzultačné služby v oblasti práv duševného vlastníctva, licencie práv duševného vlastníctva, služby komerčných právnikov, právny výskum, prenájom počítačov, prenájom počítačového softvéru, priemyselný dizajn, prieskumy (inžinierske práce), projektovanie stavieb, servis počítačových programov, skúšky materiálov, spravovanie autorských práv, vypracovanie stavebných výkresov, štúdie technických

projektov, projektová činnosť, technický prieskum, tvorba softvéru, umelecký dizajn, urbanistické plánovanie, zememeračstvo.
(580) 1.8.2013

(111) 207099

(210) 835-2003

8 (511) 9, 16, 40, 42

(511) 9 - Tlačiarne, osobitne termotransferové tlačiarne; počítačové programy na návrh a tlač etikiet.
16 - Papier, kartón, lepenka a výrobky z týchto materiálov, ktoré nie sú zahrnuté v iných triedach; etikety s výnimkou textilných, osobitne grafické etikety, termoetikety, print etikety, etikety do termotransferových tlačiarní, etikety s razbou; ručné prístroje na etiketovanie; štočky; leptané štočky; tlačiarenské štočky a stereotypy; príručky; publikácie; lepiace pásky; obaly; pásky do tlačiarní.

40 - Tlačenie etikiet; polygrafické služby; prenájom tlačiarenských strojov.

42 - Navrhovanie obalov a etikiet; tvorba programov na návrh a tlač etikiet; prenájom programov na návrh a tlač etikiet; grafický dizajn; spracovanie dát.

(580) 17.7.2013

(111) 207442

(210) 1233-2003

10(511) 12, 37, 39

(511) 12 - Autobusy; autokary; automobilové obývacie prívesy; automobilové pneumatiky; automobily; autopoňahy; autosedadlá; autá; batožinové nosiče na vozidlá; bezpečnostné pásy na sedadlá automobilov; bicykle; motocykle; bočné prívesné vozíky; dopravné prostriedky na pohyb po zemi, vode, vzduchu a koľajniciach; golfové vozíky; jachty; karavany (obytné prívesy); karosérie dopravných prostriedkov; kolesá vozidiel.

37 - Autoopravovne; autoservisy; umývanie dopravných prostriedkov; údržba automobilov.

39 - Dovoz, doprava; informácie o doprave; rezervácia dopravy.

(580) 23.7.2013

Opravy chýb alebo zmeny všeobecne

(210) 1106-2011

(540)

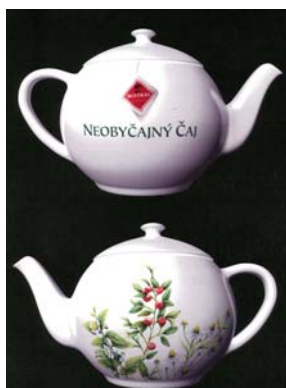

Vestník č. 11/2011 - str. 147