

ČASŤ

DIZAJNY

Číselné INID - kódy na označovanie bibliografických údajov (Štandard WIPO ST. 80)

(11)	Číslo zapísaného dizajnu	(51)	Medzinárodné triedenie dizajnov
(15)	Dátum zápisu/predĺženia platnosti	(54)	Názov dizajnu
(18)	Predpokladaný dátum uplynutia platnosti zápisu/ predĺženia platnosti	(55)	Vyobrazenie dizajnu/vyobrazenie dizajnu po čiastočnom výmaze
(21)	Číslo prihlášky	(58)	Dátum záznamu v registri, napr. zmeny mena, zániku, výmazu a pod.
(22)	Dátum podania prihlášky	(62)	Číslo pôvodnej prihlášky v prípade vylúčenej prihlášky
(28)	Počet dizajnov	(72)	Meno pôvodcu (-ov)
(31)	Číslo prioritnej prihlášky	(73)	Meno (názov) majiteľa (-ov)
(32)	Dátum podania prioritnej prihlášky	(74)	Meno (názov) zástupcu (-ov)
(33)	Krajina alebo regionálna organizácia priority	(78)	Meno (názov) nového majiteľa (-ov) po prevode alebo prechode
(45)	Dátum sprístupnenia zapísaného dizajnu		
(46)	Dátum uplynutia odkladu zverejnenia		

Poznámka:

Číslo uvádzané pred kódom (51) znamená verziu Medzinárodného triedenia dizajnov.

Kódy na označovanie záhlaví oznámení publikovaných vo Vestníku ÚPV SR (Štandard WIPO ST. 17)

FG4Q	Zapísané dizajny
FG4Q	Zapísané dizajny s odloženým zverejnením
FG4Q	Zverejnené zapísané dizajny po uplynutí doby odkladu zverejnenia
MA4Q	Zaniknuté zapísané dizajny vzdáním sa
MA4Q	Čiastočne zaniknuté zapísané dizajny vzdáním sa
MC4Q	Vymazané zapísané dizajny
MG4Q	Čiastočne vymazané zapísané dizajny
MK4Q	Zaniknuté zapísané dizajny uplynutím doby platnosti
ND4Q	Predĺženie platnosti zapísaných dizajnov
PC4Q	Prevody a prechody práv
PD4Q	Zmeny dispozičných práv na zapísané dizajny (zálohy)
PD4Q	Zmeny dispozičných práv na zapísané dizajny (ukončenie zálohov)
QB4Q	Licenčné zmluvy registrované
QC4Q	Ukončenie platnosti licenčných zmlúv
RL4Q	Odňatie ochrany a prepis majiteľa dizajnu (na základe rozhodnutia súdu)
TA4Q	Doplnenie pôvodcu (-ov)
TB4Q	Opravy mien
TC4Q	Zmeny mien
TD4Q	Opravy adries
TE4Q	Zmeny adries
TF4Q	Opravy dátumov
TG4Q	Opravy zatriedenia podľa Medzinárodného triedenia dizajnov
TH4Q	Opravy chýb alebo zmeny všeobecne
TK4Q	Opravy tlačových chýb vo Vestníku ÚPV SR

FG4Q

Zapísané dizajny

(11)	(51)	(11)	(51)	(11)	(51)	(11)	(51)
27951	12/16.11	27955	12/16.04	27959	12/02.03	27963	09/03.01
27952	12/16.11	27956	21/02.12	27960	12/02.03	27964	06/06.02
27953	12/16.11	27957	12/02.03	27961	06/03.02	27965	09/03.01
27954	12/16.04	27958	12/02.03	27962	02/02.05		

9 (51) 02/02.05

(11) 27962

(15) 30.7.2013

(18) 6.5.2018

(21) 38-2013

(22) 6.5.2013

(72) Šupík Ladislav, Ing., Sereď, SK;

(73) Šupík Ladislav, Ing., Sereď, SK;

(54) Tričko s dopravnou značkou

Určenie výrobku:

Výrobok je určený na bežné denné používanie s funkciou zvýšenej pasívnej ochrany jeho nositeľa na cestných komunikáciách a rizikových pracoviskách.

(28) 2

(55)



1.1



2.1

(55)



1.1



1.2



1.3



1.4

9 (51) 06/03.02, 06/04.04

(11) 27961

(15) 30.7.2013

(18) 15.4.2018

(21) 35-2013

(22) 15.4.2013

(72) Kubičkova Lenka, Bc., Malacky, SK;

(73) Kubičkova Lenka, Bc., Malacky, SK;

(54) Stôlík LIVI, polica, policová zostava LIVI

Určenie výrobku:

Výrobky, v ktorých sú dizajny stelesnené, sú určené ako stôlík a policová zostava.

(28) 2



2.1



2.2



1.3

9 (51) 06/06.02

(11) 27964

(15) 30.7.2013

(18) 15.4.2018

(21) 5003-2013

(22) 15.4.2013

(72) Kotradyová Veronika, doc. Ing., PhD., Bratislava, SK;

(73) Kotradyová Veronika, doc. Ing., PhD., Bratislava, SK;

(54) **Závesný odkladací prvok BALTAZÁR**

Určenie výrobku:

Závesný odkladací prvok BALTAZÁR je stojan na prechodné vešanie oblečenia, obsahuje dva voľné vešiaky a v hornej časti priehlbnu na ukladanie voľného ošatenia.

(28) 1

(55)



1.1



1.2



1.4

9 (51) 09/03.01, 09/05.08

(11) 27963

(15) 30.7.2013

(18) 8.4.2018

(21) 5001-2013

(22) 8.4.2013

(73) PROFIDIET, s.r.o., Bratislava, SK;

(74) HMG & PARTNERS, s.r.o., Bratislava, SK;

(54) **Škatuľa**

Určenie výrobku:

Výrobok, v ktorom je dizajn stelesnený, predstavuje balenie - škatuľku na uloženie produktov - pre diétne prípravky a iné potravinové a výživové doplnky.

(28) 1

(55)

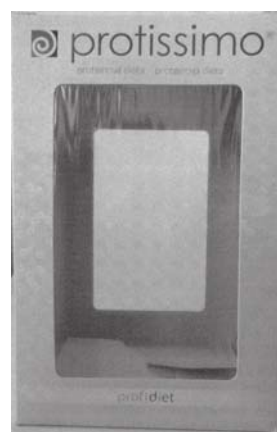

1.1

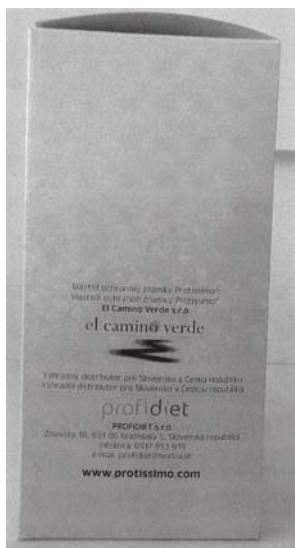

1.2



1.3

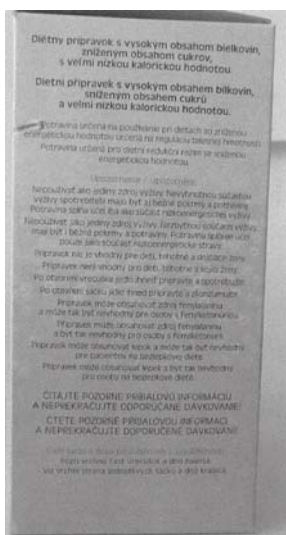

1.4



1.5

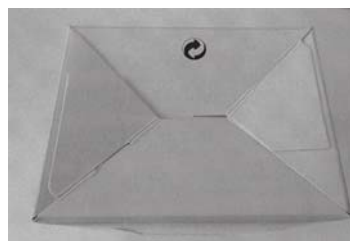

1.6



1.7

- 9 (51) 09/03.01, 09/05.08
 (11) 27965
 (15) 30.7.2013
 (18) 17.4.2018
 (21) 5004-2013
 (22) 17.4.2013
 (73) WEST POINT HOUSE LTD., WEST KIRBY, GB;
 (74) HMG & PARTNERS, s.r.o., Bratislava, SK;
 (54) **Balenie VULM Diet**
 Určenie výrobku:
 Výrobok, v ktorom je dizajn stelesnený, predstavuje balenie - škatuľku na uloženie produktov - pre diétne prípravky a iné potravinové a výživové doplnky.
 (28) 1
 (55)



1.1



1.2



1.3



1.4



1.5



1.6



1.7

9 (51) 12/02.03

(11) 27957

(15) 30.7.2013

(18) 15.4.2018

(21) 31-2013

(22) 15.4.2013

(72) Wohlfahrt Peter, doc. Ing. ArtD., Košice, SK;

(73) CEIT SK, s.r.o., Žilina, SK;

(54) **Automatický logistický prepravník**

Určenie výrobku:

Výrobok, v ktorom je stelesnený dizajn, je určený ako bezposádkové prepravné vozidlo s priamym vozením nákladu alebo ťahaním nákladu za sebou na automatickú distribúciu, napr. materiálu vo výrobných spoločnostiach.

(28) 1

(55)



1.1



1.2



1.3

9 (51) 12/02.03

(11) 27960

(15) 30.7.2013

(18) 15.4.2018

(21) 34-2013

(22) 15.4.2013

(72) Wohlfahrt Peter, doc. Ing. ArtD., Košice, SK;

(73) CEIT SK, s.r.o., Žilina, SK;

(54) **Automatický logistický ťahač**

Určenie výrobku:

Výrobok, v ktorom je stelesnený dizajn, je určený ako bezposádkové ťažné vozidlo na automatickú distribúciu, napr. materiálu vo výrobných spoločnostiach.

(28) 1

(55)



1.1



1.2

9 (51) 12/02.03

(11) 27959

(15) 30.7.2013

(18) 15.4.2018

(21) 33-2013

(22) 15.4.2013

(72) Wohlfahrt Peter, doc. Ing. ArtD., Košice, SK;

(73) CEIT SK, s.r.o., Žilina, SK;

(54) **Automatický logistický prepravník**

Určenie výrobku:

Výrobok, v ktorom je stelesnený dizajn, je určený ako bezposádkové prepravné vozidlo s priamym vozením nákladu alebo ťahaním nákladu za sebou na automatickú distribúciu, napr. materiálu vo výrobných spoločnostiach.

(28) 1

(55)



1.1

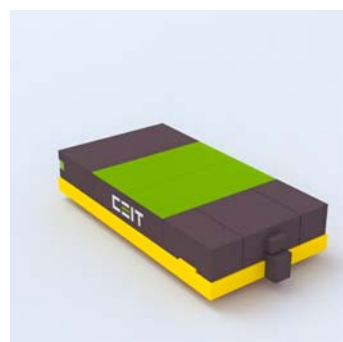

1.2

9 (51) 12/02.03

(11) 27958

(15) 30.7.2013

(18) 15.4.2018

(21) 32-2013

(22) 15.4.2013

(72) Wohlfahrt Peter, doc. Ing. ArtD., Košice, SK;

(73) CEIT SK, s.r.o., Žilina, SK;

(54) **Automatický logistický ťahač**

Určenie výrobku:

Výrobok, v ktorom je stelesnený dizajn, je určený ako bezposádkové ťažné vozidlo na automatickú distribúciu, napr. materiálu vo výrobných spoločnostiach.

(28) 1

(55)



1.1



1.2



1.3

(72) Thyren Sebastian, Solna, SE; Larsson Lisa, Stockholm, SE; Bouchouika Nadim, Solna, SE; Carerras-Castro Xavier, Lidingö, SE; Hansén Kristofer, Stockholm, SE;

(73) SCANIA CV AB, Södertälje, SE;

(74) Bačík Kvetoslav, Ing., Nová Dubnica, SK;

(54) **Roh kabíny**

Určenie výrobku:

Výrobky, v ktorých sú dizajny hromadnej prihlášky stelesnené, sú určené ako roh kabíny

(28) 3

(55)



1.1



1.2

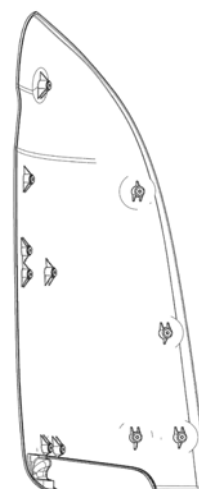

1.3

9 (51) 12/16.04

(11) 27955

(15) 8.7.2013

(18) 2.4.2018

(21) 29-2013

(22) 2.4.2013

(31) SE 2012/0447

(32) 10.10.2012

(33) SE

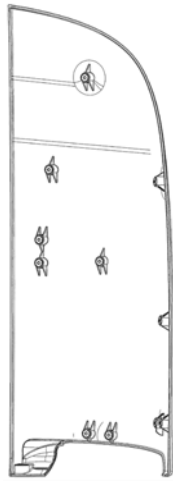

1.4

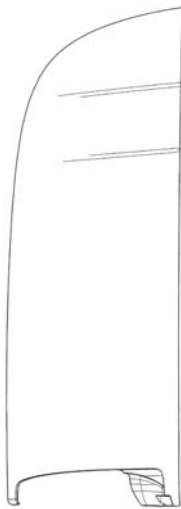

1.5

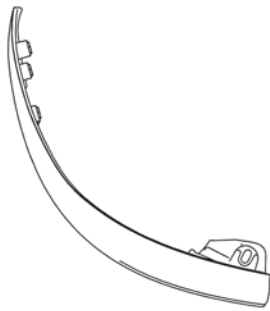

1.6

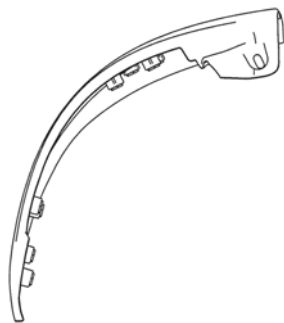

1.7



2.1



2.2

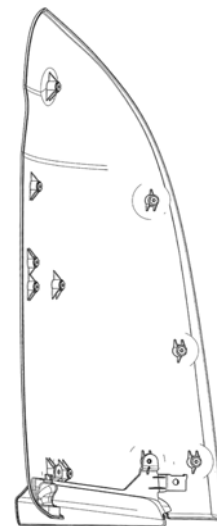

2.3

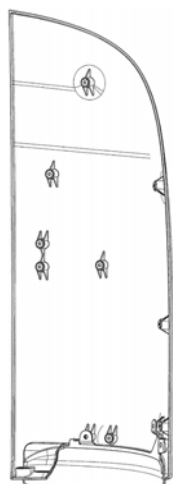

2.4

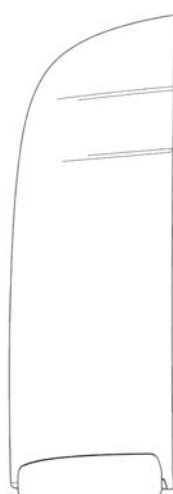

2.5

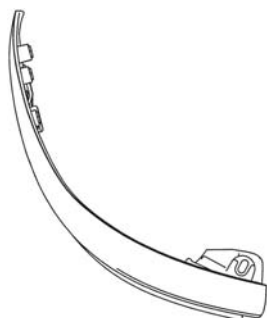

2.6

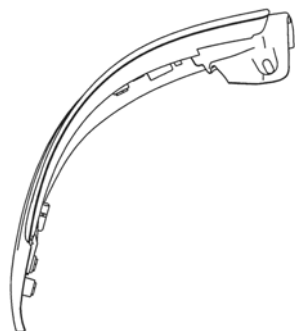

2.7

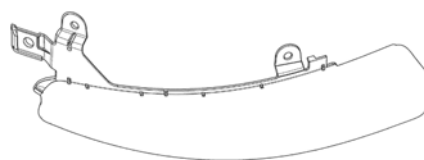

3.1

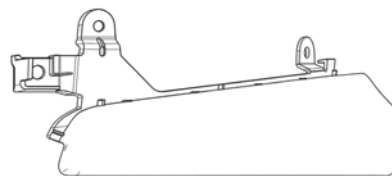

3.2

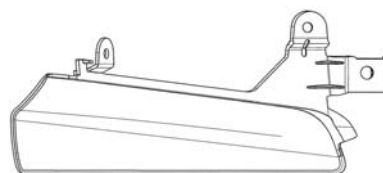

3.3

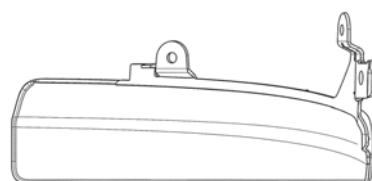

3.4

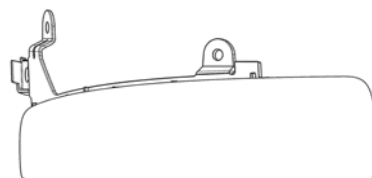

3.5

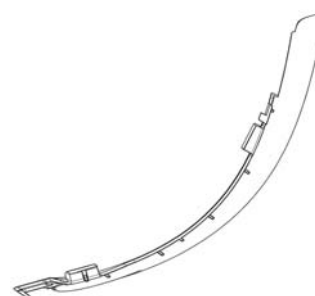

3.6



3.7

9 (51) 12/16.04

(11) 27954

(15) 8.7.2013

(18) 2.4.2018

(21) 28-2013

(22) 2.4.2013

(31) SE 2012/0446

(32) 10.10.2012

(33) SE

(72) Thyrén Sebastian, Solna, SE; Larsson Lisa, Stockholm, SE; Bouchouika Nadim, Solna, SE; Carerras-Castro Xavier, Lidingö, SE; Hansén Kristofer, Stockholm, SE;

(73) SCANIA CV AB, Södertälje, SE;

(74) Bačík Kvetoslav, Ing., Nová Dubnica, SK;

(54) **Roh kabíny**

Určenie výrobku:

Výrobky, v ktorých sú dizajny hromadnej prihlášky stelesnené, sú určené ako roh kabíny.

(28) 2

(55)

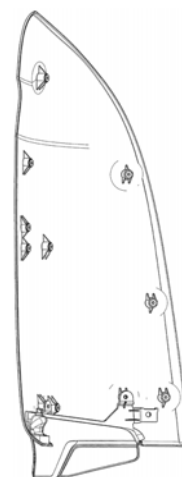

1.3



1.1

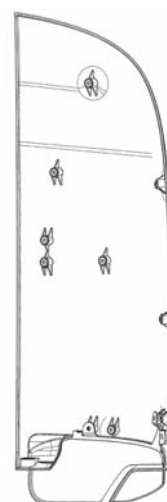

1.4



1.2



1.5

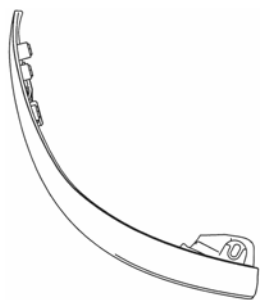

1.6

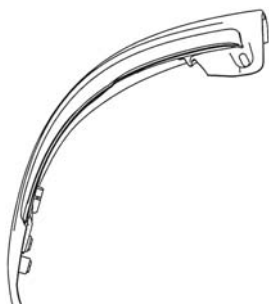

1.7



2.1

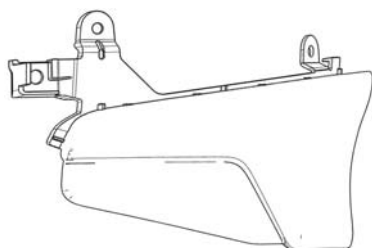

2.2

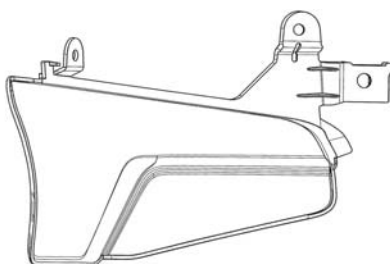

2.3

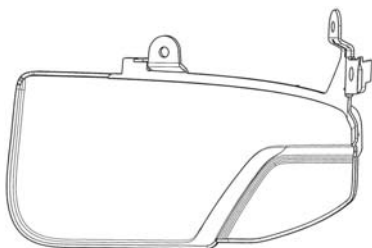

2.4

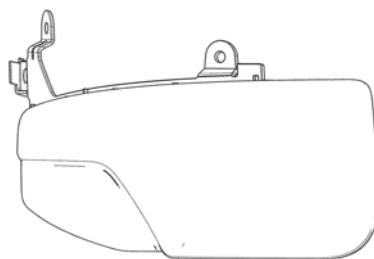

2.5

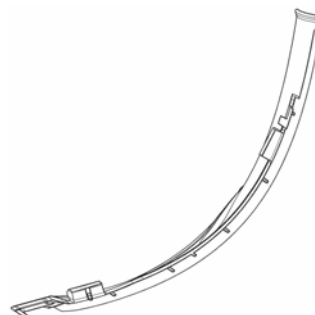

2.6

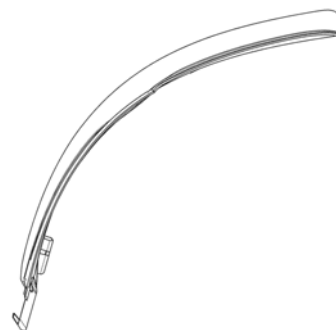

2.7

9 (51) 12/16.11

(11) 27953

(15) 8.7.2013

(18) 2.4.2018

(21) 27-2013

(22) 2.4.2013

(31) 2012/0448

(32) 11.10.2012

(33) SE

(72) Nyman Ingemar, Nacka, SE;

(73) SCANIA CV AB, Södertälje, SE;

(74) Bačík Kvetoslav, Ing., Nová Dubnica, SK;

(54) **Kryt svetidla smerovky vozidla**

Určenie výrobku:

Výrobok v ktorom je dizajn stelesneným je určený ako kryt svetidla smerovky vozidla.

(28) 1

(55)

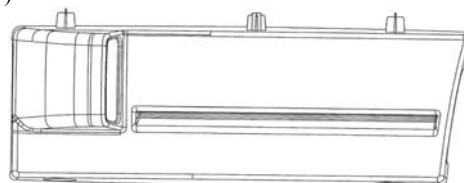

1.1

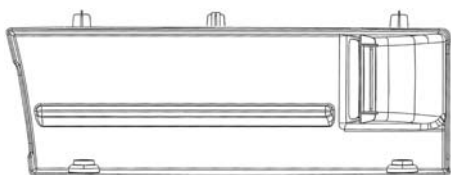

1.2

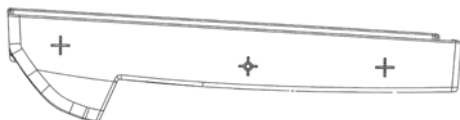

1.3



1.4

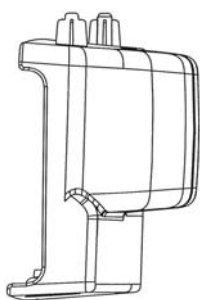

1.5

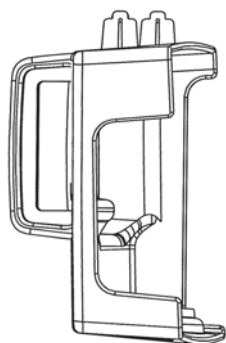

1.6

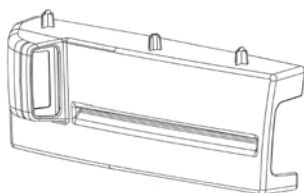

1.7

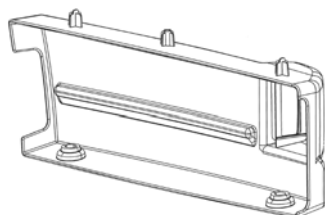

1.8

9 (51) 12/16.11

(11) 27951

(15) 8.7.2013

(18) 28.3.2018

(21) 25-2013

(22) 28.3.2013

(31) SE 2012/0436

(32) 4.10.2012

(33) SE

(72) Eriksson Linda, Stockholm, SE; Carreras-Castro Xavier, Lidingö, SE; Noghabai Kamran, Solna, SE; Elofsson Per, Enskede, SE;

(73) SCANIA CV AB, Södertälje, SE;

(74) Bačík Kvetoslav, Ing., Nová Dubnica, SK;

(54) Slnčná clona vozidla

Určenie výrobku:

Výrobky, v ktorých sú dizajny hromadnej príhlášky stelesnené, sú určené na slnečnú clonu vozidla

(28) 7

(55)

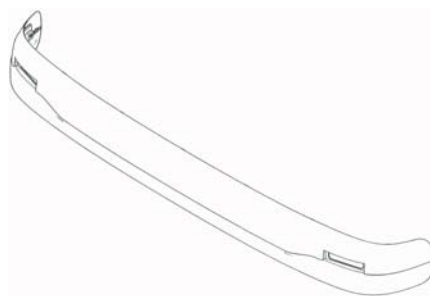

1.1



1.2



1.3

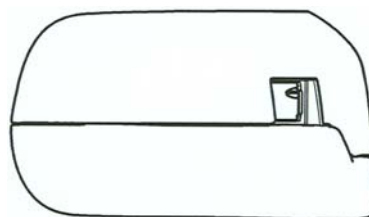

1.4

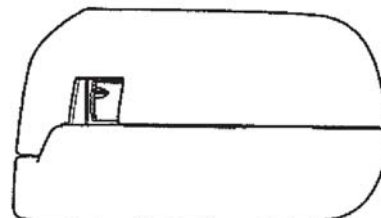

1.5



1.6

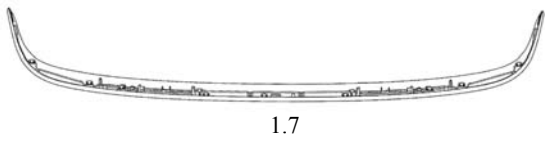

1.7

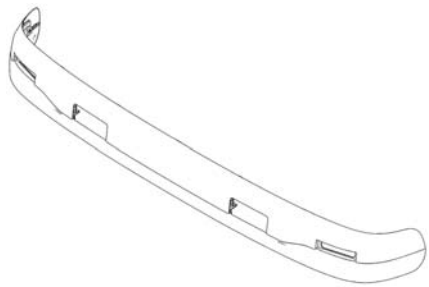

2.1



2.2



2.3

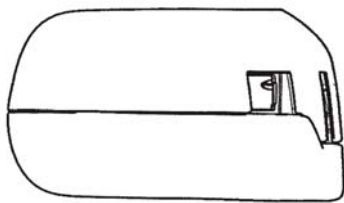

2.4

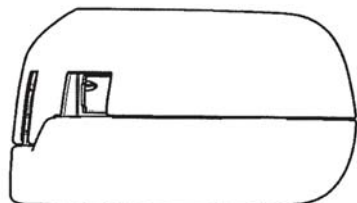

2.5



2.6



2.7

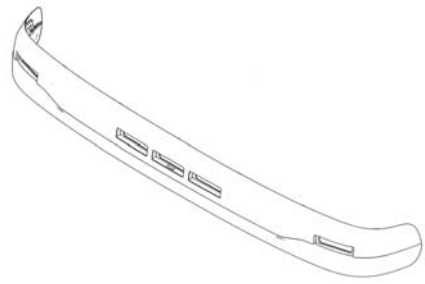

3.1



3.2

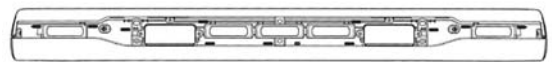

3.3

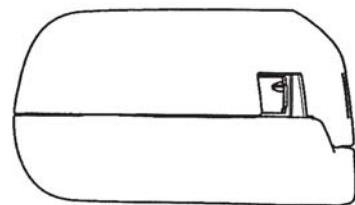

3.4

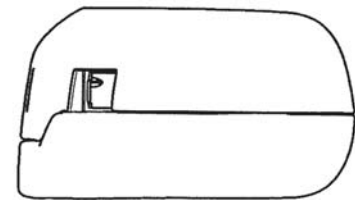

3.5



3.6



3.7

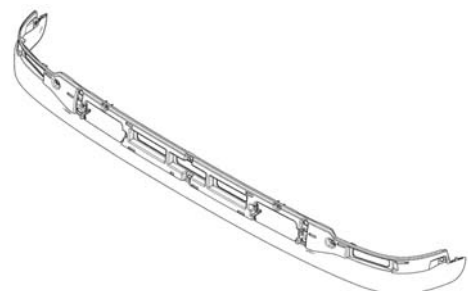

4.1



4.2



4.3

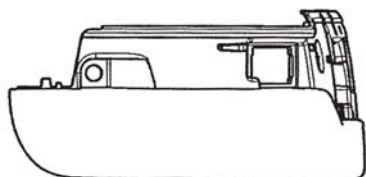

4.4

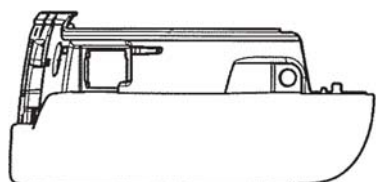

4.5



4.6



4.7

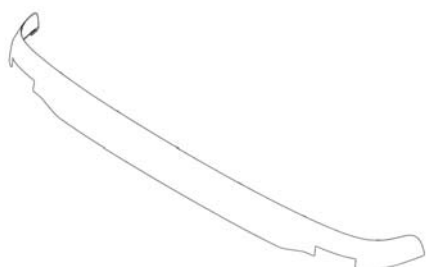

5.1



5.2



5.3

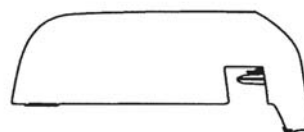

5.4

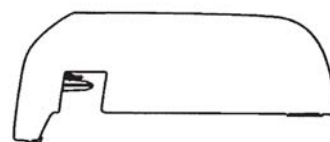

5.5



5.6



5.7

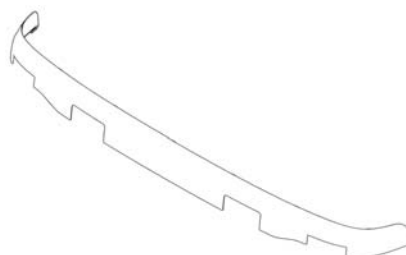

6.1



6.2



6.3

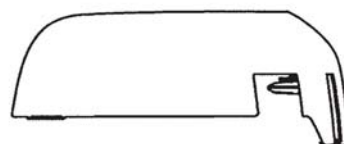

6.4

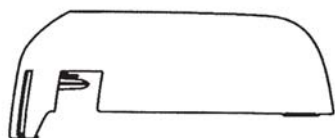

6.5



6.6



6.7

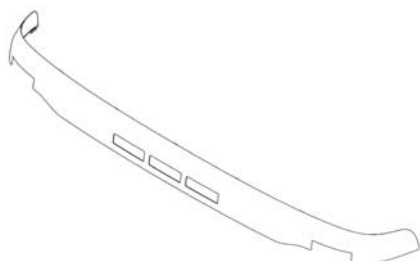

7.1



7.2

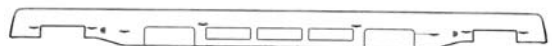

7.3

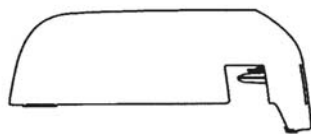

7.4

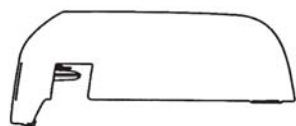

7.5



7.6



7.7

9 (51) 12/16.11

(11) 27952

(15) 8.7.2013

(18) 2.4.2018

(21) 26-2013

(22) 2.4.2013

(31) SE 2012/0445

(32) 10.10.2012

(33) SE

(72) Thyren Sebastian, Solna, SE; Larsson Lisa, Stockholm, SE; Bouchouika Nadim, Solna, SE; Carerras-Castro Xavier, Lidingö, SE; Hansén Kristofer, Stockholm, SE;

(73) SCANIA CV AB, Södertälje, SE;

(74) Bačík Kvetoslav, Ing., Nová Dubnica, SK;

(54) Rohový spojler kabíny

Určenie výrobku:

Výrobok, v ktorom je dizajn stelesnený, je určený ako rohový spojler kabíny.

(28) 1

(55)

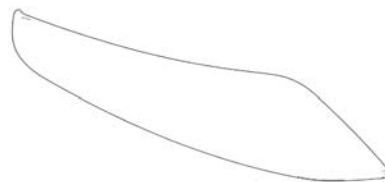

1.1

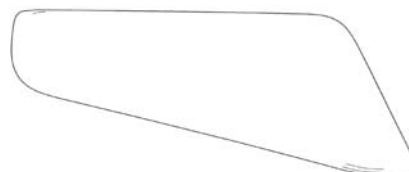

1.2

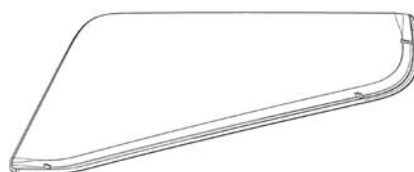

1.3

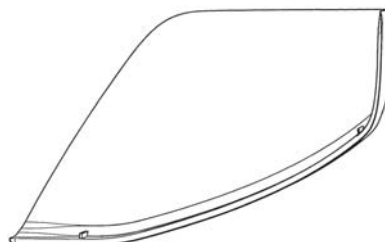

1.4

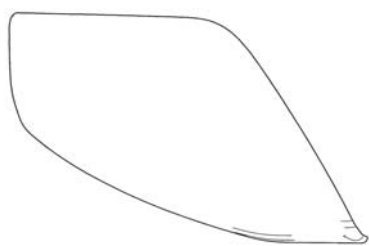

1.5

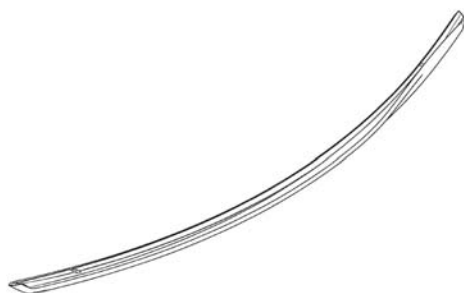

1.6

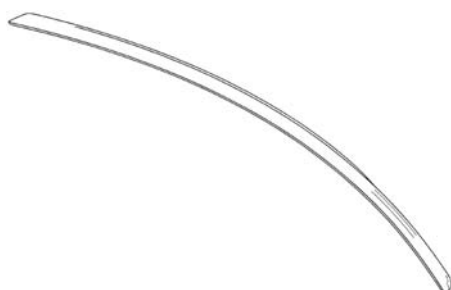

1.7

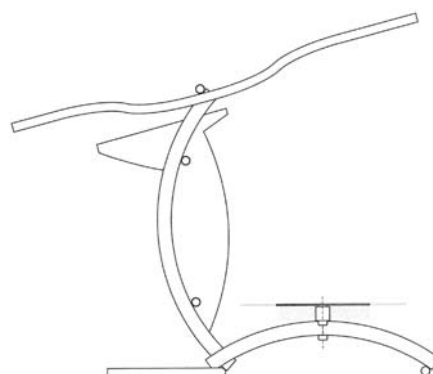

1.2

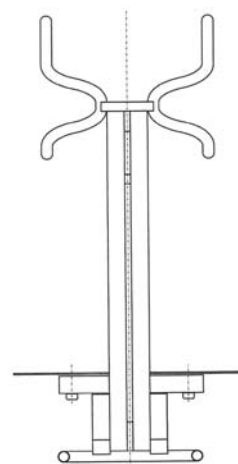

1.3

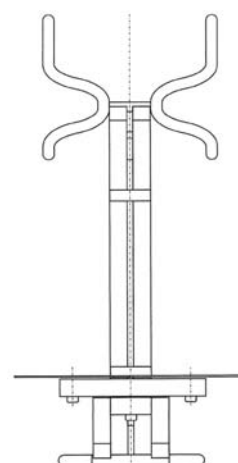

1.4

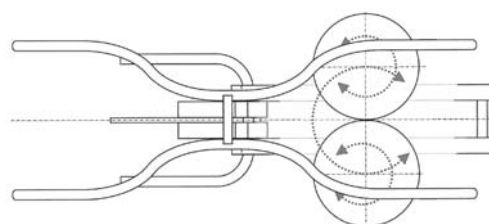

1.5

9 (51) 21/02.12

(11) 27956

(15) 30.7.2013

(18) 9.4.2018

(21) 30-2013

(22) 9.4.2013

(72) Jelenčík Branislav, Ing. ArtD., Bratislava, SK;

(73) Jelenčík Branislav, Ing. ArtD., Bratislava, SK;

(54) Športová potreba na rotačné cvičenia

Určenie výrobku:

Výrobok, v ktorom je dizajn stelesnený, je určený ako športová potreba na rotačné cvičenia.

(28) 1

(55)

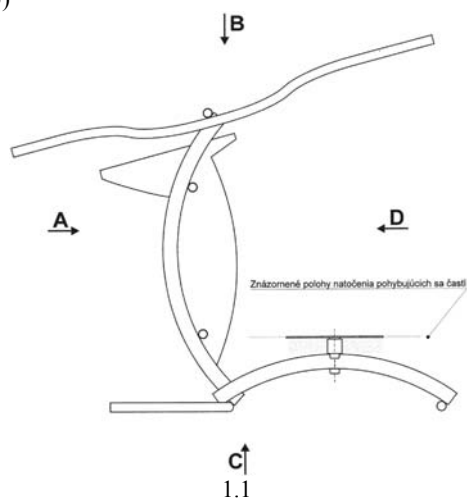

1.1

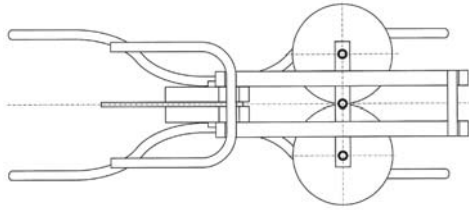

1.6

(51)	(11)	(51)	(11)	(51)	(11)	(51)	(11)
02/02.05	27962	09/03.01	27963	12/02.03	27959	12/16.11	27951
06/03.02	27961	12/02.03	27957	12/16.04	27954	12/16.11	27953
06/06.02	27964	12/02.03	27960	12/16.04	27955	21/02.12	27956
09/03.01	27965	12/02.03	27958	12/16.11	27952		

FG4Q Zverejnené zapísané dizajny po uplynutí doby odkladu zverejnenia

(11) (51)

27729 19/01.00

9 (51) 19/01.00**(11) 27729**

(21) 3-2011

(45) 4.8.2011

(73) IMAGE štúdio Slovensko, spol. s r.o., Michalovce, SK;

(54) Grafika maturitného oznámenia II.

Určenie výrobku:

Výrobok, v ktorom je dizajn stelesnený, predstavuje papiernický výrobok - maturitné oznámenie alebo iné oznámenie o spoločenskej udalosti, ktorý je podkladom pre následnú dotlač rôznych textov.

(28) 60

Oznámenie o zápise dizajnu do registra vo vestníku ÚPV SR č. 8/2011

(55)



1.1



2.1



3.1

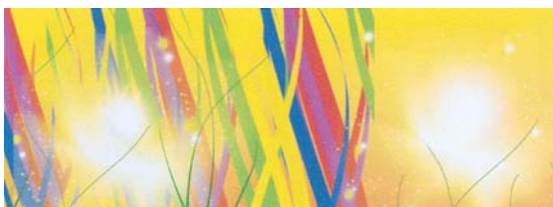

4.1



5.1



6.1



7.1

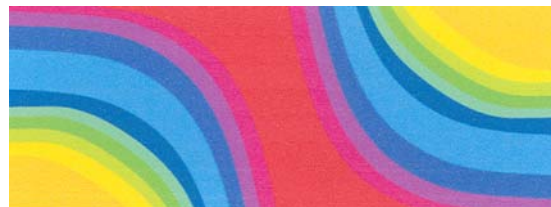

8.1

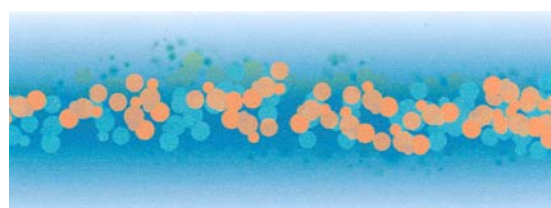

9.1



10.1



11.1



18.1



12.1



19.1



13.1



20.1



14.1

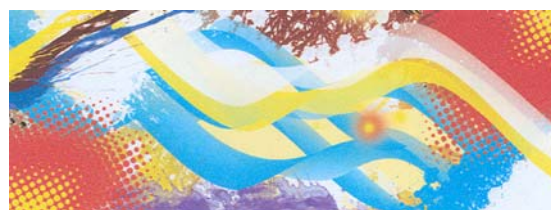

21.1



15.1



22.1



16.1



23.1

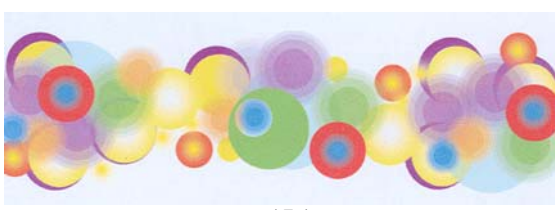

17.1



24.1



25.1



32.1



26.1



33.1



27.1



34.1



28.1



35.1



29.1

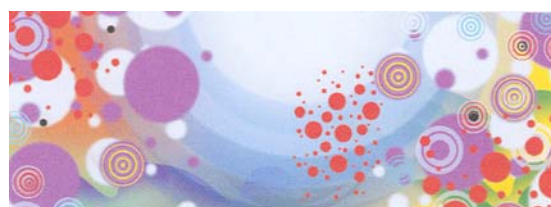

36.1



30.1



37.1



31.1



38.1



39.1



46.1



40.1



47.1



41.1



48.1



42.1



49.1



43.1



50.1



44.1



51.1



45.1

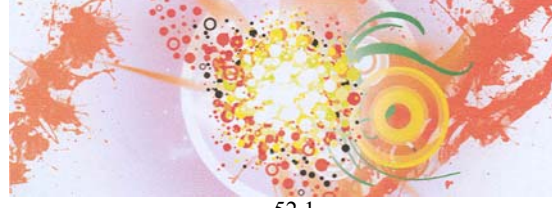

52.1



53.1



57.1



54.1



58.1



55.1



59.1



56.1



60.1

(51) (11)
19/01.00 27729

MK4Q**Zaniknuté zapísané dizajny uplynutím doby platnosti**

(11)	Dátum zániku	(11)	Dátum zániku	(11)	Dátum zániku	(11)	Dátum zániku
25730	31.07.2013	25810	09.07.2013	26770	16.12.2012	27473	12.12.2012
25751	08.07.2013	26669	17.12.2012	27370	25.06.2012	27474	12.12.2012
25752	08.07.2013	26680	05.12.2012	27390	06.03.2012	27475	12.12.2012
25753	08.07.2013	26681	06.12.2012	27441	19.12.2012	27569	19.12.2012
25754	27.07.2013						

ND4Q**Predĺženie platnosti zapísaných dizajnov**

(11)	(51)	(11)	(51)
26762	09/05.02	26901	11/01.06
26802	09/01.01	27196	25/01.09
26845	09/01.01	27646	25/01.07
8 (51) 09/01.01			Určenie výrobku:
(11) 26802			Predmetný výrobok prihlásený na ochranu ako dizajn je určený ako obal na blistrové balenie liečiv na klinické skúšky.
(15) 16.1.2004			
(18) 26.6.2018			
(21) 110-2003			
(22) 26.6.2003			
(73) COMPAGNIE GERVAIS DANONE, Paris, FR;			
(54) Fľaša		8 (51) 11/01.06	
Určenie výrobku:		(11) 26901	
Výrobok, v ktorom bude dizajn stelesnený alebo na ktorom bude aplikovaný, je určený ako fľaša na potravinárske výrobky.		(15) 4.6.2004	
		(18) 11.9.2018	
		(21) 168-2003	
		(22) 11.9.2003	
		(73) Swarovski Aktiengesellschaft, Triesen, LI;	
		(54) Prírodné ozdobné kamene, umelé ozdobné kamene, ozdobné predmety zo skla	
		Určenie výrobku:	
		Výrobkom je 42 dizajnov ozdobných kameňov na dekoračné účely.	
8 (51) 09/01.01			
(11) 26845		9 (51) 25/01.07	
(15) 17.3.2004		(11) 27646	
(18) 20.8.2018		(15) 28.5.2010	
(21) 152-2003		(18) 30.6.2019	
(22) 20.8.2003		(21) 5010-2009	
(73) Henkel Kommanditgesellschaft auf Aktien, Düsseldorf, DE;		(22) 30.6.2009	
(54) Fľaša		(73) CS-BETON s.r.o., Velké Žernoseky, CZ;	
Určenie výrobku:		(54) Štrbinová rúra	
Výrobok, v ktorom je dizajn stelesnený alebo na ktorom bude aplikovaný, je určený ako fľaša na čistiace prostriedky.		Určenie výrobku:	
		Výrobok, v ktorom bude dizajn stelesnený, je štrbinová rúra, určená najmä na odvádzanie kvapalín z povrchu dopravných stavieb.	
7 (51) 09/05.02			
(11) 26762			
(15) 12.11.2003			
(18) 25.4.2018			
(21) 67-2003			
(22) 25.4.2003			
(73) SANOFI, Paris, FR;			
(54) Obal na blistrové balenie liečiv na klinické skúšky			

- 8 (51) 25/01.09**
(11) 27196
(15) 16.2.2006
(18) 25.7.2018
(21) 137-2003
(22) 25.7.2003
(73) AVI Alpenländische Veredelungs-Industrie, Gesellschaft m.b.H., Raaba, AT;
- (54) Drôtená výstužná matrica**
Určenie výrobku:
Výrobok, v ktorom je dizajn stelesnený, je drôtená matrica určená na vystužovanie.
-

(51) (11)
09/01.01 26845
09/01.01 26802
09/05.02 26762

(51) (11)
11/01.06 26901
25/01.07 27646
25/01.09 27196