

# **VESTNÍK**

**ÚRADU PRIEMYSELNÉHO VLASTNÍCTVA  
SLOVENSKEJ REPUBLIKY**

**Banská Bystrica 3. jún 2013**

**6**

## OBSAH

Zverejnené patentové prihlášky .....	9
Udelené patenty .....	14
Európske patenty .....	23
Dodatkové ochranné osvedčenia .....	58
Zverejnené prihlášky úžitkových vzorov .....	63
Zapísané úžitkové vzory .....	68
Zapísané dizajny .....	76
Zverejnené prihlášky ochranných známk .....	88
Zapísané ochranné známky bez zmeny po zverejnení prihlášky .....	183
Zapísané ochranné známky so zmenou po zverejnení prihlášky .....	197
Obnovené ochranné známky .....	201
Prevody ochranných známk .....	265
Zmeny v údajoch o majiteľoch ochranných známk .....	275
Licenčné zmluvy registrované (ochranné známky) .....	281
Úradné oznamy .....	293

## INHALT

Veröffentlichung der Patentanmeldungen .....	9
Erteilte Patente .....	14
Europäische Patente .....	23
Ergänzende Schutzzertifikate .....	58
Veröffentlichte Gebrauchsmuster .....	63
Eingetragene Gebrauchsmuster .....	68
Eingetragene Designs .....	76
Veröffentlichte Markenmeldung .....	88
Eingetragene Marken ohne Änderung nach der Veröffentlichung der Anmeldung .....	183
Eingetragene Marken mit Änderung nach der Veröffentlichung der Anmeldung .....	197
Erneuerte Marken .....	201
Markenübertragungen .....	265
Änderungen in Angaben über die Markeninhaber .....	275
Registrierte Lizenzverträge (Marken) .....	281
Amtliche Mitteilungen .....	293

## CONTENTS

Publication of Patent Applications .....	9
Granted Patents .....	14
European Patents .....	23
Supplementary Protection Certificates .....	58
Publication of Utility Model Applications .....	63
Registered Utility Models .....	68
Registered Designs .....	76
Published Trademark Applications .....	88
Registered Trademarks without Modification after Publishing of the Application .....	183
Registered Trademarks with Modification after Publishing of the Application .....	197
Renewal Trademarks .....	201
Transfers of Trademarks .....	265
Modification of Data of Trademark Holders .....	275
Registered Licencing Contracts (Trademarks) .....	281
Official Announcements .....	293

**Dvojpísmenové kódové označenia krajín a medzinárodných organizácií  
(Štandard WIPO ST. 3)**

AD Andorra	EA Eurázijská patentová organizácia (EAPO)	JE Jersey
AE Spojené arabské emiráty	EC Ekvádor	JM Jamajka
AF Afganistan	EE Estónsko	JO Jordánsko
AG Antigua a Barbuda	EG Egypt	JP Japonsko
AI Anguilla	EH Západná Sahara	KE Keňa
AL Albánsko	EM Úrad pre harmonizáciu vnútorného trhu (OHIM) <sup>2</sup>	KG Kirgizsko
AM Arménsko	EP Európsky patentový úrad	KH Kambodža
AO Angola	ER Eritrea	KI Kiribati
AP Africká regionálna organizácia duševného vlastníctva (ARIPO)	ES Španielsko	KM Komory
AR Argentína	ET Etiópia	KN Svätý Krištof a Nevis
AT Rakúsko	FI Fínsko	KP Kórejská ľudovodemokratická republika (KĽDR)
AU Austrália	FJ Fidži	KR Kórejská republika
AW Aruba	FK Falklandy	KW Kuvajt
AZ Azerbajdžan	FO Faerské ostrovy	KY Kajmanie ostrovy
	FR Francúzsko	KZ Kazachstan
BA Bosna a Hercegovina		LA Laos
BB Barbados	GA Gabon	LB Libanon
BD Bangladéš	GB Spojené kráľovstvo	LC Svätá Lucia
BE Belgicko	GC Patentový úrad Rady pre spoluprácu arabských štátov Perzského zálivu (GCC)	LI Lichtenštajnsko
BF Burkina	GD Grenada	LK Srí Lanka
BG Bulharsko	GE Gruzínsko	LR Libéria
BH Bahrajn	GG Guernsey	LS Lesotho
BI Burundi	GH Ghana	LT Litva
BJ Benin	GI Gibraltár	LU Luxembursko
BM Bermudy	GL Grónsko	LV Lotyšsko
BN Brunej	GM Gambia	LY Líbya
BO Bolívia	GN Guinea	MA Maroko
BQ Bonaire, Saint Eustatius a Saba	GQ Rovníková Guinea	MC Monako
BR Brazília	GR Grécko	MD Moldavsko
BS Bahamy	GS Južná Georgia a Južné Sandwichove ostrovy	ME Čierna Hora
BT Bhután	GT Guatemala	MG Madagaskar
BV Bouvetov ostrov	GW Guinea-Bissau	MK Macedónsko
BW Botswana	GY Guyana	ML Mali
BX Úrad Beneluxu pre duševné vlastníctvo (BOIP) <sup>1</sup>		MM Mjanmarsko
BY Bielorusko	HK Hongkong	MN Mongolsko
BZ Belize	HN Honduras	MO Macao
	HR Chorvátsko	MP Severné Mariány
CA Kanada	HT Haiti	MR Mauritánia
CD Kongo (býv. Zair)	HU Maďarsko	MS Montserrat
CF Stredoafrická republika	CH Švajčiarsko	MT Malta
CG Kongo		MU Maurícius
CI Pobrežie Slonoviny	IB Medzinárodný úrad Svetovej organizácie duševného vlastníctva (WIPO)	MV Maldivy
CK Cookove ostrovy	ID Indonézia	MW Malawi
CL Čile	IE Írsko	MX Mexiko
CM Kamerun	IL Izrael	MY Malajzia
CN Čína	IM Man	MZ Mozambik
CO Kolumbia	IN India	NA Namíbia
CR Kostarika	IQ Irak	NE Niger
CU Kuba	IR Irán	NG Nigéria
CV Kapverdy	IS Island	NI Nikaragua
CW Curacao	IT Taliansko	NL Holandsko
CY Cyprus		NO Nórsko
CZ Česká republika		NP Nepál
		NR Nauru
DE Nemecko		NZ Nový Zéland
DJ Džibutsko		OA Africká organizácia duševného vlastníctva (OAPI)
DK Dánsko		OM Omán
DM Dominika		
DO Dominikánska republika		
DZ Alžírsko		

PA	Panama	UA	Ukrajina
PE	Peru	UG	Uganda
PG	Papua-Nová Guinea	US	Spojené štáty, USA
PH	Filipíny	UY	Uruguaj
PK	Pakistan	UZ	Uzbekistan
PL	Poľsko		
PT	Portugalsko	VA	Vatikán
PW	Palau	VC	Svätý Vincent a Grenadíny
PY	Paraguaj	VE	Venezuela
		VG	Britské Panenské ostrovy
QA	Katar	VN	Vietnam
OZ	Úrad Spoločenstva pre odrody rastlín (CPVO)	VU	Vanuatu
RO	Rumunsko	WO	Svetová organizácia duševného vlastníctva (WIPO)
RS	Srbsko		
RU	Ruská federácia	WS	Samoa
RW	Rwanda		
SA	Saudská Arábia	XN	Nordický patentový inštitút (NPI)
SB	Šalamúnove ostrovy		
SC	Seychely		
SD	Sudán	YE	Jemen
SE	Švédsko		
SG	Singapur	ZA	Južná Afrika
SH	Svätá Helena, Ascension a Tristan da Cunha	ZM	Zambia
		ZW	Zimbabwe
SI	Slovinsko		
<b>SK</b>	<b>Slovenská republika</b>		
SL	Sierra Leone		
SM	San Marino		
SN	Senegal		
SO	Somálsko		
SR	Surinam		
ST	Svätý Tomáš a Princov ostrov		
SV	Salvádor		
SX	Sint Maarten		
SY	Sýria		
SZ	Svazijsko		
TC	Turks a Caicos		
TD	Čad		
TG	Togo		
TH	Thajsko		
TJ	Tadžikistan		
TL	Východný Timor		
TM	Turkménsko		
TN	Tunisko		
TO	Tonga		
TR	Turecko		
TT	Trinidad a Tobago		
TV	Tuvalu		
TW	Taiwan		
TZ	Tanzánia		

Poznámky:

<sup>1</sup> Zahŕňa Belgicko, Holandsko a Luxembursko, v niektorých výstupoch úradu sa môže vyskytovať názov Benelux, napr. v súvislosti s uvádzaním údajov alebo informácií o ochranných známkach alebo dizajnoch určených pre krajiny Beneluxu (medzinárodné zápisy podľa Madridského alebo Haagskeho systému).

<sup>2</sup> V niektorých výstupoch úradu sa môže vyskytovať názov Európska únia, napr. v súvislosti s uvádzaním údajov alebo informácií o ochranných známkach alebo dizajnoch určených pre územie Európskej únie (medzinárodné zápisy podľa Madridského alebo Haagskeho systému).

**ČASŤ**

**PATENTY**

## Kódy na označovanie jednotlivých druhov dokumentov (Štandard WIPO ST. 16)

<b>A3</b> Zverejnené patentové prihlášky podľa zákona č. 435/2001 Z. z. o patentoch, dodatkových ochranných osvedčeniach a o zmene a doplnení niektorých zákonov	<b>B6</b> Udelené patenty podľa zákona č. 435/2001 Z. z. o patentoch, dodatkových ochranných osvedčeniach a o zmene a doplnení niektorých zákonov
--	---

## Číselné kódy na označovanie bibliografických údajov (Štandard WIPO ST. 9)

<b>(11)</b> Číslo dokumentu	<b>(62)</b> Číslo pôvodnej prihlášky v prípade vylúčenej prihlášky
<b>(21)</b> Číslo prihlášky	<b>(71)</b> Meno (názov) prihlasovateľa (-ov)
<b>(22)</b> Dátum podania prihlášky	<b>(72)</b> Meno pôvodcu (-ov)
<b>(31)</b> Číslo prioritnej prihlášky	<b>(73)</b> Meno (názov) majiteľa (-ov)
<b>(32)</b> Dátum podania prioritnej prihlášky	<b>(74)</b> Meno (názov) zástupcu (-ov)
<b>(33)</b> Krajina alebo regionálna organizácia priority	<b>(86)</b> Číslo podania medzinárodnej prihlášky podľa PCT
<b>(40)</b> Dátum zverejnenia prihlášky	<b>(87)</b> Číslo zverejnenia medzinárodnej prihlášky podľa PCT
<b>(47)</b> Dátum sprístupnenia patentu verejnosti	
<b>(51)</b> Medzinárodné patentové triedenie	
<b>(54)</b> Názov	
<b>(57)</b> Anotácia	

Poznámka:

Symbody medzinárodného patentového triedenia uvedené v tomto vestníku zodpovedajú vydaniu 2013.01 Medzinárodného patentového triedenia s platnosťou od 1. januára 2013. Na patentových dokumentoch zverejňovaných úradom a vo vestníku úradu budú v roku 2013 uvádzané iba symboly hlavných skupín MPT 2013.01. V databázach úradu, vo webregistri na internete a v ostatných výstupoch úradu budú zverejňované údaje týkajúce sa patentov a úžitkových vzorov vrátane ich prihlášok so symbolmi úplnej verzie MPT 2013.01.

## Kódy na označovanie záhlaví oznámení publikovaných vo Vestníku ÚPV SR (Štandard WIPO ST. 17)

<b>BA9A</b> Zverejnené patentové prihlášky	<b>FG4A</b> Udelené patenty
<b>FA9A</b> Zastavené konania o patentových prihláškach na žiadosť prihlasovateľa	<b>MA4A</b> Zaniknuté patenty vzdaním sa
<b>FB9A</b> Zastavené konania o patentových prihláškach	<b>MA4F</b> Zaniknuté autorské osvedčenia vzdaním sa
<b>FC9A</b> Zamietnuté patentové prihlášky	<b>MC4A</b> Zrušené patenty
<b>FD9A</b> Zastavené konania pre nezaplatenie poplatku	<b>MC4F</b> Zrušené autorské osvedčenia
<b>GB9A</b> Prevody a prechody práv na patentové prihlášky	<b>MG4A</b> Čiastočne zrušené autorské osvedčenia
<b>PD9A</b> Zmeny dispozičných práv na patentové prihlášky (zálohy)	<b>MG4F</b> Čiastočne zrušené autorské osvedčenia
<b>PD9A</b> Zmeny dispozičných práv na patentové prihlášky (ukončenie zálohov)	<b>MK4A</b> Zaniknuté patenty uplynutím doby platnosti
<b>QA9A</b> Ponuky licencií	<b>MK4F</b> Zaniknuté autorské osvedčenia uplynutím doby platnosti
<b>QA9A</b> Spät'vzatia ponúk licencií	<b>MM4A</b> Zaniknuté patenty pre nezaplatenie udržiavacích poplatkov
	<b>MM4F</b> Zaniknuté autorské osvedčenia pre nezaplatenie udržiavacích poplatkov
	<b>PA4A</b> Zmeny autorských osvedčení na patenty
	<b>PC4A</b> Prevody a prechody práv na patenty
	<b>PC4F</b> Prevody a prechody práv na autorské osvedčenia
	<b>PD4A</b> Zmeny dispozičných práv na patenty (zálohy)
	<b>PD4A</b> Zmeny dispozičných práv na patenty (ukončenie zálohov)
	<b>PD4F</b> Zmeny dispozičných práv na autorské osvedčenia (zálohy)
	<b>PD4F</b> Zmeny dispozičných práv na autorské osvedčenia (ukončenie zálohov)
	<b>QA4A</b> Ponuky licencií
	<b>QA4A</b> Spät'vzatia ponúk licencií
	<b>QB4A</b> Licenčné zmluvy registrované alebo udelené na patenty
	<b>QB4F</b> Licenčné zmluvy registrované alebo udelené na autorské osvedčenia
	<b>QC4A</b> Ukončenie platnosti licenčných zmlúv na patenty
	<b>QC4F</b> Ukončenie platnosti licenčných zmlúv na autorské osvedčenia
	<b>SB4A</b> Patenty zapísané do registra po odtajnení
	<b>SB4F</b> Autorské osvedčenia zapísané do registra po odtajnení

## Opravy a zmeny

### Opravy v patentových prihláškach

- HA9A** Doplnenie pôvodcu (-ov)
- HB9A** Opravy mien
- HC9A** Zmeny mien
- HD9A** Opravy adries
- HE9A** Zmeny adries
- HF9A** Opravy dátumov
- HG9A** Opravy zatriedenia podľa MPT
- HH9A** Opravy chýb alebo zmeny všeobecne
- HK9A** Opravy tlačových chýb vo Vestníku ÚPV SR

### Opravy v udelených ochranných dokumentoch

- TA4A** Doplnenie pôvodcu (-ov)
- TB4A** Opravy mien
- TC4A** Zmeny mien
- TD4A** Opravy adries
- TE4A** Zmeny adries
- TF4A** Opravy dátumov
- TG4A** Opravy zatriedenia podľa MPT
- TH4A** Opravy chýb alebo zmeny všeobecne
- TK4A** Opravy tlačových chýb vo Vestníku ÚPV SR

- TA4F** Doplnenie pôvodcu (-ov)
- TB4F** Opravy mien
- TC4F** Zmeny mien
- TD4F** Opravy adries
- TE4F** Zmeny adries
- TF4F** Opravy dátumov
- TG4F** Opravy zatriedenia podľa MPT
- TH4F** Opravy chýb alebo zmeny všeobecne
- TK4F** Opravy tlačových chýb vo Vestníku ÚPV SR

**BA9A**

**Zverejnené patentové prihlášky**

(21)	(51)	(21)	(51)	(21)	(51)	(21)	(51)
39-2011	G06F 7/00	124-2011	G01C 23/00	131-2011	C02F 11/00	50048-2011	B62J 1/00
115-2011	C07C 45/00	127-2011	B64C 27/00	141-2011	B25J 13/00	57-2012	A63B 63/00
120-2011	G05D 13/00	129-2011	A01G 23/00	50040-2011	B23K 10/00		
122-2011	F16D 3/00	130-2011	F28D 7/00	50047-2011	H05B 33/00		

(51) **A01G 23/00, B23K 26/00**

(21) **129-2011**

(22) 22.11.2011

(71) Ilčík Štefan, Ing., PhD., Banská Bystrica, SK; Božek Pavol, doc. Ing., CSc., Trnava, SK; Štollmann Vladimír, doc. Ing., CSc. PhD., Zvolenská Slatina, SK;

(72) Ilčík Štefan, Ing., PhD., Banská Bystrica, SK; Božek Pavol, doc. Ing., CSc., Trnava, SK; Štollmann Vladimír, doc. Ing., CSc. PhD., Zvolenská Slatina, SK; Suchomel Jozef, doc. Ing., CSc., Zvolen, SK;

(54) **Spôsob ťažby dreva laserom a laserová rezacia hlavica na ťažbu dreva**

(57) Opisuje sa spôsob ťažby dreva laserom a laserová rezacia hlavica na ťažbu dreva. Laserová rezacia hlavica (3) je vybavená výkonovým laserovým rezacím zariadením (9) na odrezanie stromu (5), odvetvenie kmeňa stromu a jeho skracovanie. Odrezanie stromu (5), ďalej jeho odvetvenie a jeho skrátenie sa vykoná prostredníctvom laserového lúča (8).

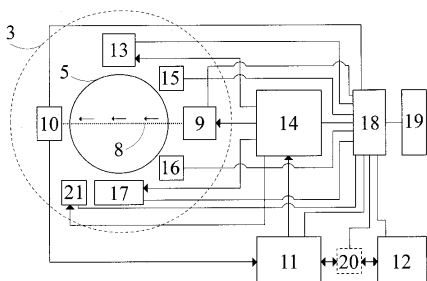

(51) **A63B 63/00**

(21) **57-2012**

(22) 6.1.2011

(31) PV 2010-7

(32) 6.1.2010

(33) CZ

(71) Komárek Jozef, Ing., Všechnovice, CZ; Rakušan Jan, JUDr., Praha, CZ;

(72) Komárek Jozef, Ing., Všechnovice, CZ; Rakušan Jan, JUDr., Praha, CZ;

(74) Záhurecká Romana, JUDr., Banská Bystrica, SK;

(86) PCT/CZ2011/000002

(87) WO2011/082701

(54) **Konštrukcia mobilnej športovej bránky so zvýšenou bezpečnosťou**

(57) Konštrukcia mobilnej športovej bránky zahŕňa dve zvislé tyče (3), vodorovné brvno (1) spájajúce horné konce vyššie uvedených zvislých tyčí (3), ktoré spolu vytvárajú horné rohy A, dvojice

bočných spodných horizontálnych tyčí (4), z ktorých každá je pripojená na spodný koniec jednej z uvedených zvislých tyčí (3), ktoré spolu vytvárajú predné spodné rohy B, vodorovnú zadnú spodnú tyč (2), ktorej jeden koniec je pripojený na koniec jednej bočnej spodnej horizontálnej tyče (4) a druhý koniec je pripojený na koniec druhej bočnej spodnej horizontálnej tyče (4), ktoré spolu vytvárajú zadné spodné rohy C, pričom hmotnosť a dĺžka všetkých jej častí je navrhnutá tak, aby bolo zabezpečené, že ťažisko bránky v jej pracovnej polohe je vo vzdialenosti aspoň 40 % hĺbky od roviny určenej spodnými bočnými tyčami (4), a vo vzdialenosti od 40 % do 60 % šírky bránky od roviny určenej zvislou tyčou (3) a príľahlou spodnou bočnou tyčou (4).

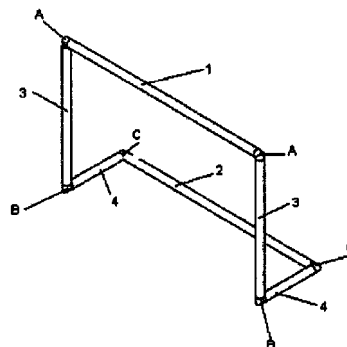

(51) **B23K 10/00, B23K 7/00, B26D 5/00**

(21) **50040-2011**

(22) 21.10.2011

(71) MicroStep spol. s r.o., Bratislava, SK;

(72) Varga Alexander, Ing., PhD., Bratislava, SK; Buša Juraj, Ing., Bratislava, SK; Flassik Marián, Ing., Bratislava, SK;

(74) Fajnorová Mária, Ing., Bratislava, SK;

(54) **CNC stroj na rezanie plazmou, kyslíkom a vodným lúčom ako rezacím nástrojom s automatickým nastavovaním presnej polohy rezacieho nástroja v rezacej hlave autokalibráciou a spôsob takéhoto nastavovania**

(57) CNC stroj na rezanie plazmou, kyslíkom a vodným lúčom ako rezacím nástrojom s automatickým nastavovaním presnej polohy rezacieho nástroja v rezacej hlave autokalibráciou, na ktorého mechanike, pozostávajúcej z pozdĺžnych vedení – pohybovej osi X (1) a portálu (2) s jedným suportom (3) s pohybovými osami Y, Z ne-



súciim rezaciu hlavu (20) vybavenú pohonom (8, 9) s pohybovými osami A, B náklonu rezacieho nástroja, resp. ďalšími prídavnými suportmi (4) s pohybovými osami Xi, Yi, Zi nesúcimi ďalšie rezacie hlavy (21) vybavené pohonným systémom (15, 16) pohybových osí Ai, Bi náklonu rezacích nástrojov (10), je v pracovnom priestore rezacej hlavy (20) stroja, resp. v prieniku pracovných priestorov v prípade viacerých rezacích hláv (20, 21), umiestnená meracia stanica (17) polohy rezacieho nástroja (10), ktorá realizuje meranie skutočnej polohy jeho koncového bodu v smere jednotlivých súradnicových osí X, Y, Z rezacieho stroja, pričom výstup tejto meracej stanice (17) je napojený do riadiaceho systému (22) stroja. Predmetom vynálezu je taktiež spôsob takéhoto nastavovania.

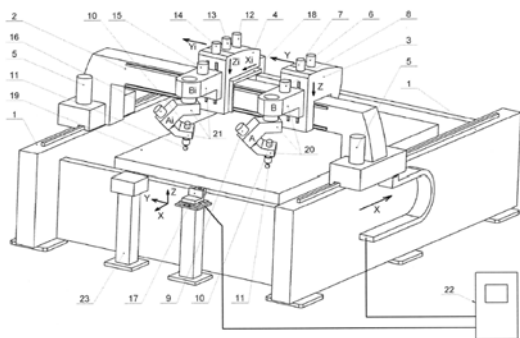

(51) B25J 13/00, B25J 17/00

(21) 141-2011

(22) 16.11.2011

(71) Technická univerzita v Košiciach, FVT, KMIK, Prešov, SK;

(72) Pitel Ján, doc. Ing., PhD., Prešov, SK; Balara Milan, doc. Ing., PhD., Prešov, SK; Havran Michal, Ing., Stará Lubovňa, SK; Tóthová Mária, Ing., Vranov nad Topľou, SK;

(54) Aktuátor s umelými svalmi - IV.

(57) Aktuátor s umelými svalmi - IV. Je tvorený základovou doskou (1) s pevne pripojenými dvoma stĺpkami (2), ku ktorým sú pevne pripojené ložiskové puzdrá (11). Cez ne je vsunutý hriadeľ (3) pevne spojený s excentrickou kladkou (4), po ktorej je prevlečený ohybný pás (5), ktorého konce sú spojené s umelými svalmi (6) a tieto sú opačnými koncami pripevnené k zadným držiakom (7). Súčasne je na hriadeľ (3) pevne nasunutý náboj ramena (12), ktorý je spojený s ramenom (8) a to je spojené so záťažou (9).

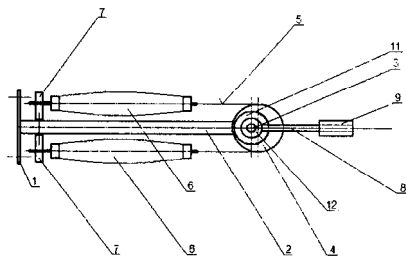

(51) B62J 1/00

(21) 50048-2011

(22) 28.11.2011

(71) MORGAW Group s.r.o., Banská Štiavnica, SK;

(72) Moravčík Martin, Lubochňa, SK;

(74) Belička Ivan, Ing., Banská Bystrica, SK;

(54) Sedadlo

(57) Sedadlo tvorí sedacia časť (1), ktorá má šípový tvar a pozostáva z kostry (6), ktorá je spodnou časťou sedadla, zo spodnej strany sedacej časti (1) sú v pozdĺžnej osi sedadla vyhotovené dve pätky (5), každá pätká (5) tvorí jednoliatu časť s kostrou (6) sedadla, pätká (5) potom priamo nadväzuje na nedelený domec (7) alebo delený domec (7'), v otvore nedeleného domca (7) alebo deleného domca (7') je uložený silentblok (8), po stranách silentbloku (8) sú pripevnené odľahčené ploché tvarované pásoviny (9).

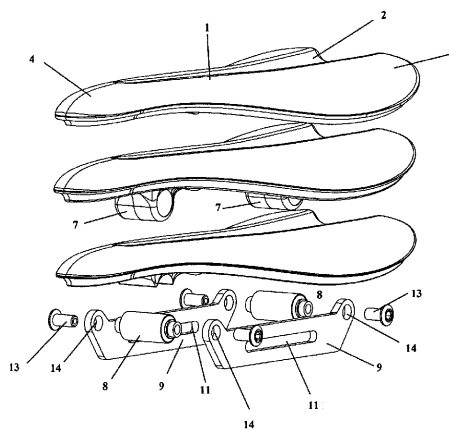

(51) B64C 27/00

(21) 127-2011

(22) 18.11.2011

(71) Kaliský Alexander, Ing., Liptovský Mikuláš, SK;

(72) Kaliský Alexander, Ing., Liptovský Mikuláš, SK;

(54) Závesná multikoptéra

(57) Letecké a veterno-energetické využitie zariadenia podľa vynálezu spočíva v minimalizácii hmotností pri zvýšených jednotkových plochách. Letecké aplikácie potom zvládajú hybridný alebo akumulčný pohon množiny elektromotorov s možnosťou ich preťaženia v požadovanom krátkom časovom úseku (pri ťažbe, nárazoch vetra). Veterno-energetické siete zostavené z množiny závesných multikoptér s nosným lanom (14) môžu dosahovať výšku činnosti 1 km aj viac, a zvyšovať tak plošnú výkonnosť veterno-energetických systémov až 1700 MW na 1 km<sup>2</sup> a aj na inak nevyužívaných plochách, ako je hlboké more, púšť, ťažko dostupné hory a pod. Zariadenia sú prenosné po mori na vlastných plavidlách alebo vzduchom na závesných multikoptéroch.

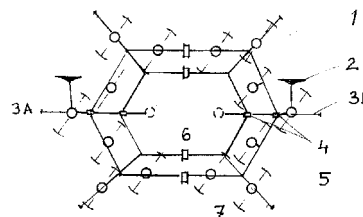

- (51) C02F 11/00  
 (21) 131-2011  
 (22) 30.11.2011  
 (71) AGROSPOL ŽELOVCE s. r. o., Želovce, SK;  
 (72) Karlin Gabriel, MVDr., Veľký Krtíš, SK; Strhár Tibor, Želovce, SK;  
 (74) Belička Ivan, Ing., Banská Bystrica, SK;  
 (54) **Sanačná stanica na likvidáciu ekologických záťaží pomocou biodegradačných enzýmov**  
 (57) Sanačná stanica na likvidáciu ekologických záťaží pomocou biodegradačných enzýmov pozostáva z gravitačného separátora (1) napojeného na prívod kontaminovanej vody, ktorý je sériovo napojený na prvý reaktor (2) s prvou ozonáciou a druhý reaktor (3) s druhou ozonáciou, výstup druhého reaktora (3) je napojený na vstup koalesenčného odlučovača (4), ktorý je prepojený s reakčnou nádržou (5) s aplikáciou vysokofrekvenčného pulzačného jednosmerného elektrického prúdu, tento je zas pripojený na reaktor (6) s UV žiaričom a prevzdušňovaním a reaktor (7) s UV žiaričom a dýzami, reaktor (7) je napojený na labyrintový sorpčný filter (8) a potom na vyrovnávaciu prečerpávaciu nádrž (9), pričom nádrž (10) s enzýmom je cez dávkovacie čerpadlo pripojená medzi gravitačný separátor (1) a prvý reaktor (2), tiež medzi prvý reaktor (2) a druhý reaktor (3) a tiež medzi reakčnú nádrž (5) a reaktor (6), potom nádrž (11) s H<sub>2</sub>O<sub>2</sub> je cez dávkovacie čerpadlo (14) napojená medzi nádrž (5) a reaktor (6), ďalej filter (12) s aktívnym uhlím je pripojený cez ventilátor (16) ku gravitačnému separátoru (1), prvému reaktoru (2), k druhému reaktoru (3), ku koalesenčnému odlučovaču (4) a k reakčnej nádrži (5), potom ventilátor (15) je súčasťou zapojenia a je určený na prívod vzduchu, ktorý je privádzaný do prvého reaktora (2), druhého reaktora (3) a do reaktorov (6) a (7) na ich prevzdušnenie, pričom tento vzduch je následne odsávaný ventilátorom (16).

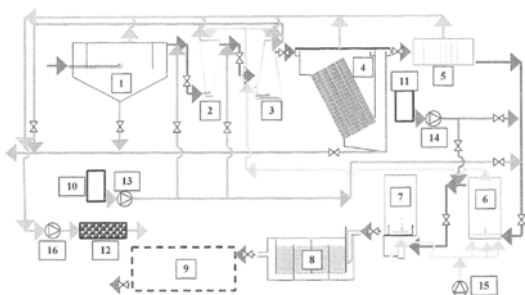

- (51) C07C 45/00, C07C 49/00, B01J 23/00, B01J 25/00  
 (21) 115-2011  
 (22) 28.10.2011  
 (71) Axxence Slovakia s.r.o., Bratislava, SK;  
 (72) Kavala Miroslav, Ing., CSc., Prievidza, SK; Komora Ladislav, Ing., CSc., Prievidza, SK; Kupec Pavol, Ing., CSc., Prievidza, SK; Peterková Júlia, Ing., CSc., Prievidza, SK; Eghbaldar Mohammed, Dr., Pezinok, SK;  
 (74) Litváková Edita, Ing., Bratislava, SK;  
 (54) **Spôsob prípravy nasýtených aromatických ketónov**

- (57) Vynález sa týka spôsobu prípravy nasýtených aromatických ketónov z ich nenасыtených derivátov s organickým donorom vodíka za prítomnosti paládiového, ródiového alebo niklového katalyzátora. V prvom stupni sa pôsobením katalyzátora uskutočňuje transferhydrogenácia samotných organických donorov vodíka a v druhom stupni sa vodík uvoľnený v prvom stupni vedie na hydrogenáciu nenасыteného ketónu v prítomnosti katalyzátora. Hydrogenácia dvojitej väzby takto prebieha rovnomerne, bez indukčnej periódy. Vzhľadom na to, že reakčné teplo sa vyvíja rovnomerne, reakciu je možné uskutočniť bezpečne aj s väčšími navážkami surovín. Tým, že pri hydrogenácii dvojitej väzby nenасыtených ketónov pripravených z prírodných surovín je donorom vodíka prírodná surovina, nestráca sa prírodný charakter produktu.

- (51) F16D 3/00, G05B 11/00  
 (21) 122-2011  
 (22) 2.11.2011  
 (71) Technická univerzita v Košiciach, Košice, SK;  
 (72) Homišin Jaroslav, prof. Ing., CSc., Košice, SK;  
 (54) **Regulačný obvod torzne kmitajúcej mechanickej sústavy**  
 (57) Regulačný obvod je určený na zabezpečenie plynulého ladenia torzne kmitajúcej mechanickej sústavy počas jej chodu. Podstata plynulého ladenia danej sústavy je založená na plynulej regulácii, plynulom prispôsobovaní základných dynamických vlastností pneumatickej pružnej hriadeľovej spojky dynamickým vlastnostiam samotnej mechanickej sústavy. Uvedenú podstatu plynulého ladenia zabezpečíme regulačným obvodom (1), ktorý pozostáva z mechanickeho regulátora torzných kmitov (2), redukčného ventilu (3) a zásobníka plynného média (4). Mechanickým regulátorom (2) zabezpečíme zvýšenie alebo zníženie pretlaku plynného média v pružných dutých telesách (5) pneumatickej spojky (6). Plynulou zmenou pretlaku plynného média v pneumatickej spojke plynulo meníme jej základné dynamické vlastnosti, čiže vykonávame plynulú reguláciu danej spojky a zároveň aj celej torzne kmitajúcej mechanickej sústavy počas jej chodu.

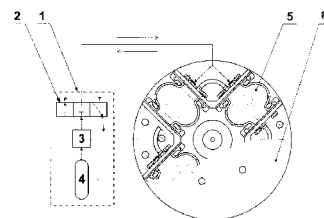

- (51) F28D 7/00, F28F 9/00, F28F 21/00  
 (21) 130-2011  
 (22) 28.11.2011  
 (71) MIJORI s.r.o., Kapušany, SK;  
 (72) Porezaný Jozef, MVDr., Kapušany, SK;  
 (74) Žuffa Ladislav Ing., Poprad, SK;

- (54) **Teplovodný výmenník tepla s ochladzovaco-predhrievacím stupňom kvapalina-kvapalina**  
 (57) Teplovodný výmenník tepla s ochladzovaco-predhrievacím stupňom kvapalina-kvapalina pozostáva zo spalínovej komory (1), ktorá je tvorená vnútorným plášťom ochladzovaco-predhrievacieho stupňa (2) a vnútorným plášťom vodnej komory (3). V ochladzovaco-predhrievacom stupni (2) je uložený ochladzovací výmenník (6) a v spalínovej komore (1) je umiestnený prvý ohrevný výmenník (4), ktorého výstup je vedený na vstup druhého ohrevného výmenníka (5). Výstup druhého ohrevného výmenníka (5) je napojený na vstup ochladzovacieho výmenníka (6).

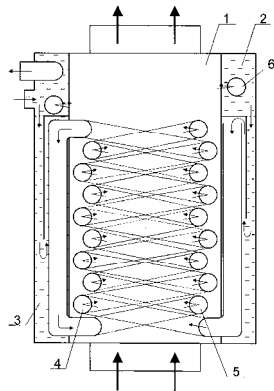

- (51) **G01C 23/00, G06T 19/00, G03B 29/00, H04N 13/00**  
 (21) **124-2011**  
 (22) 8.11.2011  
 (71) HAKO, a. s., Liptovský Mikuláš, SK;  
 (72) Repa Miroslav, Ing., Liptovský Mikuláš, SK;  
 (74) Gruber Dalibor, Ing., Košice, SK;  
 (54) **Zapojenie priestorového zvukovo-vizualizačného zariadenia a spôsob jeho využitia**  
 (57) Opísané je zapojenie priestorového zvukovo-vizualizačného zariadenia a spôsob jeho činnosti, kde napájací modul (11) je napojený na centrálnu procesorovú jednotku (1), ktorá je z jednej strany prepojená cez prenosový kanál (3) na kamerovú jednotku (4), z druhej strany cez prenosový kanál (3) na zvukovú jednotku (5) a/alebo z tretej strany cez prenosový kanál (3) na dodatkovú komunikačnú jednotku (8), a/alebo zo štvrtej strany cez prenosový kanál (3) na zvukovo-vizualizačnú jednotku (2), a/alebo z piatej strany cez prenosový kanál (3) na gyroskopický senzorový hlavový blok (61) používateľského hlavového modulu (6), a/alebo prepojená cez prenosový kanál (3) na akcelerometrický senzorový hlavový blok (62) používateľského hlavového modulu (6), a/alebo prepojená cez prenosový kanál (3) na gyroskopický senzorový telový blok (71) používateľského telového modulu (7), a/alebo prepojená cez prenosový kanál (3) na akcelerometrický senzorový telový blok (72) používateľského telového modulu (7), a/alebo prepojená cez prenosový kanál (3) na prijímací navigačný blok (73) používateľského telového modulu (7).

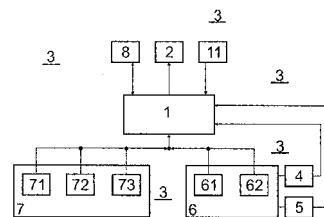

- (51) **G05D 13/00, F16D 13/00**  
 (21) **120-2011**  
 (22) 2.11.2011  
 (71) Technická univerzita v Košiciach, Košice, SK;  
 (72) Homišin Jaroslav, prof. Ing., CSc., Košice, SK;  
 (54) **Zabezpečenie plynulého ladenia mechanických sústav aplikáciou regulačného systému**  
 (57) Riešenie sa týka regulačného systému (1), ktorý je určený na realizáciu plynulého ladenia torzne kmitajúcej mechanickej sústavy počas jej chodu a pozostáva z radiaceho a ovládacieho pod systému (2, 3), pričom radiaci pod systém (2) pozostáva z indukčného snímača (4), prenosného zariadenia (5) a mikroprocesora (6).

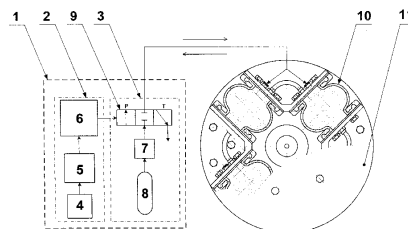

- (51) **G06F 7/00**  
 (21) **39-2011**  
 (22) 18.5.2011  
 (71) Technická univerzita v Košiciach, Košice, SK;  
 (72) Druťarovský Miloš, doc. Ing., CSc., Košice, SK;  
 Varchola Michal, Ing., Košice, SK;  
 (54) **Elektronický obvod so súčasným generovaním skutočne-náhodných čísel a fyzicky nekopírovateľnou funkcionalitou**  
 (57) Elektronický obvod poskytujúci výstupy generátora skutočne-náhodných čísel (TRNG) a fyzicky nekopírovateľnej funkcie (PUF) na báze oscilatorickej metastability vznikajúcej v obvode s architektúrou kruhových oscilátorov s prechodovým javom TERO (1) v dvoch vyhotoveniach, a to na báze extrakčného obvodu (21) so sériovým výstupom (SUTERO) a na báze extrakčného obvodu (31) s paralelným výstupom (PUTERO). Oba varianty sú zapojené do skupiny viacerých obvodov SUTERO alebo PUTERO, čím je získaná odpoveď PUF alebo TRNG s dostatočným počtom výstupných bitov.

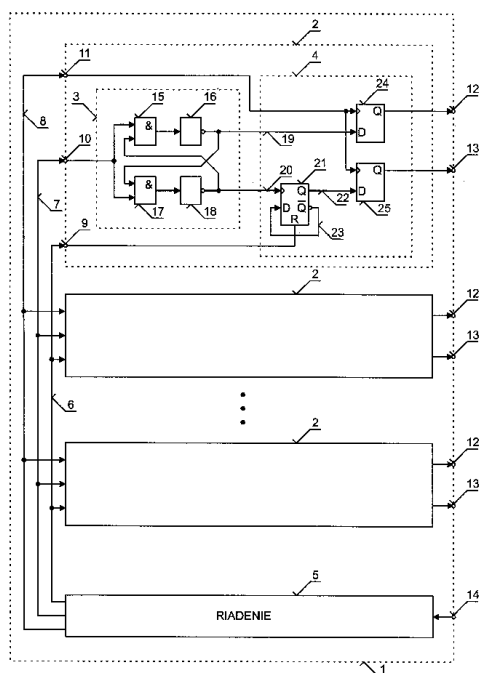

zariadenia. Zariadenie je určené na využitie pre pevné bodové / wash reflektory s manuálne alebo motoricky nastaviteľným zoomom, určenými hlavne pre divadlo, TV, film, architektúru a zábavu, diaľkovo ovládané reflektory – rotačné hlavy s manuálne alebo motoricky nastaviteľným zoomom, určenými hlavne pre divadlo, TV, film, architektúru a zábavu.

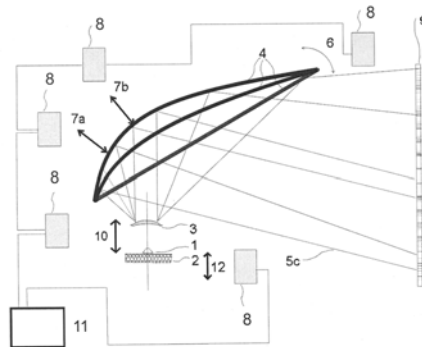

- (51) H05B 33/00, F21V 5/00, G02B 9/00  
 (21) 50047-2011  
 (22) 22.11.2011  
 (71) LEADER LIGHT s. r. o., Spišská Nová Ves, SK;  
 (72) Száraz Július, Ing., Senec, SK;  
 (74) Čechvalová Dagmar, Bratislava, SK;  
**(54) Zariadenie na variabilnú symetricko-asymetrickú zmenu vyžarovacieho uhla pre LED**  
 (57) Vynález sa týka zariadenia na variabilnú symetricko-asymetrickú zmenu vyžarovacieho uhla pre LED, vyznačujúceho sa tým, že pozostáva z najmenej jednej optickej zostavy tvorenej najmenej jedným LED (LED ARRAY) zdrojom (1) a optického modulu (3) zaradeného v rade pred tento LED (LED ARRAY) zdroj (1) a ďalej z pružného tenkého reflektora (4). Zariadenie obsahuje mechanizmus (8) prispôbosený na otáčanie, ako aj nesymetrické ohýbanie reflektora a tiež na ovládanie voliteľného posunu všetkých prvkov

(51)	(21)	(51)	(21)	(51)	(21)	(51)	(21)
A01G 23/00	129-2011	B62J 1/00	50048-2011	F16D 3/00	122-2011	G06F 7/00	39-2011
A63B 63/00	57-2012	B64C 27/00	127-2011	F28D 7/00	130-2011	H05B 33/00	50047-2011
B23K 10/00	50040-2011	C02F 11/00	131-2011	G01C 23/00	124-2011		
B25J 13/00	141-2011	C07C 45/00	115-2011	G05D 13/00	120-2011		

## FG4A

## Udelené patenty

(11)	(51)	(11)	(51)	(11)	(51)	(11)	(51)
288079	C07K 1/00	288083	B60D 1/00	288087	A61K 31/00	288091	F03B 7/00
288080	B63B 39/00	288084	D21H 25/00	288088	C07K 14/00	288092	E06B 3/00
288081	B63B 39/00	288085	C07D 401/00	288089	C07K 16/00		
288082	C07K 16/00	288086	C12N 15/00	288090	G01K 11/00		
	<b>(51) A61K 31/00, A61P 39/00</b>			<b>(51) C07D 401/00, C07D 403/00, C07D 413/00, C07D 417/00, C07D 471/00, A61K 31/00, A61P 35/00</b>			
	<b>(11) 288087</b>			<b>(11) 288085</b>			
	(21) 1168-2002			(21) 222-2003			
	(22) 16.2.2001			(22) 26.7.2001			
	(31) 100 06 989.4			(31) 100 37 310.0			
	(32) 16.2.2000			(32) 28.7.2000			
	(33) DE			(33) DE			
	(40) 4.3.2003			(40) 6.4.2004			
	(73) N. V. Nutricia, Zoetermeer H. M., NL;			(73) Zentaris GmbH, Frankfurt, DE;			
	(72) Stahl Bernd, Friedrichsdorf, DE; Boehm Günt-her, Echzell, DE;			(72) Emig Peter, Bruchköbel, DE; Bacher Gerald, Germering, DE; Reichert Dietmar, Eschau, DE; Baasner Silke, Schöneck, DE; Aue Beate, Gros-sostheim/Ringheim, DE; Nickel Bernd, Mühlthal, DE; Günther Eckhard, Maintal, DE;			
	(74) Bušová Eva, JUDr., Bratislava, SK;			(74) Bušová Eva, JUDr., Bratislava, SK;			
	(86) PCT/EP01/01753			(86) PCT/EP01/08644			
	(87) WO01/60378			(87) WO 02/10152			
	<b>(54) Farmaceutický alebo dietetický preparát a po- užitie antiadhezívnych sacharidov na výrobu liečiva</b>			<b>(54) Indolové deriváty, liečivo obsahujúce tieto de- riváty, použitie týchto derivátov a spôsob ich prípravy</b>			
	<b>(51) B60D 1/00, E01H 5/00</b>			<b>(51) C07K 1/00, C07K 14/00, A61K 39/00</b>			
	<b>(11) 288083</b>			<b>(11) 288079</b>			
	(21) 50021-2011			(21) 50032-2012			
	(22) 29.4.2011			(22) 7.8.2001			
	(40) 5.11.2012			(31) 0019728.5, 0101334.1			
	(73) Novák Martin, Bytča - Veľká Bytča, SK;			(32) 10.8.2000, 18.1.2001			
	(72) Novák Martin, Bytča - Veľká Bytča, SK;			(33) GB, GB			
	(74) Zahatňanská Gabriela, Ing., Žilina - Strážov, SK;			(40) 5.8.2003			
	<b>(54) Mechanizmus na pripojenie ťahaného pros- triedku k ťažnému zariadeniu ťažného vozidla</b>			(62) 00169-2003			
				(73) GlaxoSmithKline Biologicals S.A., Rixensart, BE;			
				(72) De Heyder Koen, Rixensart, BE; Schu Peter, Rixensart, BE; Serantoni Michelle, Rixensart, BE; Van Opstal Omer, Rixensart, BE;			
				(74) MAJLINGOVÁ & PARTNERS, s.r.o., Bratisla-va, SK;			
				(86) PCT/EP01/09100			
				(87) WO02/12287			
				<b>(54) Spôsob výroby stabilnej, imunogénnej hepati- tídovej B vakcíny bez stôp tiomerzalu</b>			
	<b>(51) B63B 39/00</b>			<b>(51) C07K 14/00, C07K 16/00, C07K 19/00, A61K 38/00, C12N 15/00, C12N 5/00, C12P 21/00, A61P 3/00</b>			
	<b>(11) 288081</b>			<b>(11) 288088</b>			
	(21) 99-2009			(21) 50057-2011			
	(22) 18.12.2009			(22) 29.11.2001			
	(40) 6.7.2011			(40) 3.8.2004			
	(73) Borik Imrich, Ing., Lučenec, SK;			(62) 00670-2003			
	(72) Borik Imrich, Ing., Lučenec, SK;						
	<b>(54) Ovládanie posuvného závažia na vyvažovanie plachetnice ovládacím kolesom alebo elektric- kým pohonom</b>						
	<b>(51) B63B 39/00</b>						
	<b>(11) 288080</b>						
	(21) 45-2009						
	(22) 10.7.2009						
	(40) 4.2.2011						
	(73) Borik Imrich, Ing., Lučenec, SK;						
	(72) Borik Imrich, Ing., Lučenec, SK;						
	<b>(54) Mechanizmus na stabilizáciu plachetnice a ka- tamaránu pomocou posuvného závažia</b>						

- (73) ELI LILLY AND COMPANY, Indianapolis, IN, US;  
 (72) Glaesner Wolfgang, Indianapolis, IN, US; Micanovic Radmilla, Indianapolis, IN, US; Tschang Sheng-Hung Rainbow, Carmel, IN, US;  
 (74) Hörmannová Zuzana, Ing., Bratislava, SK;  
 (86) PCT/US01/43165  
 (87) WO02/46227  
 (54) **GLP-1 fúzne proteíny**

- (51) **C07K 16/00, C07K 19/00, A61K 39/00, A61P 1/00, A61P 11/00, A61P 13/00, A61P 19/00, A61P 25/00, A61P 29/00, A61P 3/00, A61P 31/00, A61P 37/00, C12N 15/00, C12P 21/00**  
 (11) **288089**  
 (21) 213-2003  
 (22) 20.8.2001  
 (31) 0020685.4  
 (32) 22.8.2000  
 (33) GB  
 (40) 7.10.2003  
 (73) NOVARTIS AG, Basel, CH;  
 (72) Gram Hermann, Weil, DE; Di Padova Franco E., Birsfelden, CH;  
 (74) Čechvalová Dagmar, Bratislava, SK;  
 (86) PCT/EP01/09588  
 (87) WO02/16436  
 (54) **IL-1 $\beta$  väzbová molekula, expresný vektor, spôsob prípravy IL-1 $\beta$  väzbovej molekuly, použitie protilátky a farmaceutická kompozícia**

- (51) **C07K 16/00, C12N 15/00, C12N 5/00, A61K 39/00, G01N 33/00, C12P 21/00, A61P 43/00**  
 (11) **288082**  
 (21) 1367-2001  
 (22) 24.3.2000  
 (31) 60/126 603  
 (32) 25.3.1999  
 (33) US  
 (40) 5.3.2002  
 (73) Abbott GmbH & Co. KG, Wiesbaden, DE;  
 (72) Salfeld Jochen G., North Grafton, MA, US; Roguska Michael, Ashland, MA, US; Paskind Michael, Sterling, MA, US; Banerjee Subhashis, Shrewsbury, MA, US; Tracey Daniel E., Harvard, MA, US; White Michael, Framingham, MA, US; Karymakcalan Zehra, Westborough, MA, US; Labkovsky Boris, Marlborough, MA, US; Sakorafas Paul, Newton, MA, US; Friedrich Stuart, Melrose, MA, US; Myles Angela, Andover, MA, US; Veldman Geertruida M., Sudbury, MA, US; Venturini Amy, Lexington, MA, US; Warn Nicholas W., Andover, MA, US; Widom Angela, Acton, MA, US; Elvin John G., Cambridge, GB; Duncan Alexander R., Little Shelford, Cambridge, GB; Derbyshire Elaine J., Royston Hertfordshire, GB; Carmen Sara, Cambridge, GB; Smith Stephen, Wicken, Ely, Cambridgeshire, GB; Hollet Thor Las, Royston, Hertfordshire, GB; Du Fou Sarah L., Hitchen, Hertfordshire, GB;  
 (74) ROTT, RŮŽIČKA & GUTTMANN, Bratislava, SK;  
 (86) PCT/US00/07946  
 (87) WO00/56772

- (54) **Izolovaná ľudská protilátka viažuca sa na ľudský IL-12, jej použitie a spôsoby produkcie, farmaceutická kompozícia s jej obsahom, nukleová kyselina a rekombinantný vektor, ktorý kódujú, a hostiteľská bunka**

- (51) **C12N 15/00, C12N 9/00, C12N 1/00, C12P 17/00, C12P 19/00**  
 (11) **288086**  
 (21) 139-2002  
 (22) 24.7.2000  
 (31) 60/148 645  
 (32) 12.8.1999  
 (33) US  
 (40) 3.12.2002  
 (73) PFIZER PRODUCTS INC., Groton, CT, US;  
 (72) Chen Yan, Santa Clara, CA, US; Gustafsson Claes, Belmont, CA, US; Krebber Anke, Mountain View, CA, US; Raillard Sun Ai, Mountain View, CA, US; Stutzman-Engwall Kim Jonelle, Groton, CT, US;  
 (74) Bušová Eva, JUDr., Bratislava, SK;  
 (86) PCT/IB00/01017  
 (87) WO 01/12821  
 (54) **Izolovaná polynukleotidová molekula s mutovanou nukleotidovou sekvenciou aveC alely *Streptomyces avermitilis*, vektor a hostiteľská bunka, spôsob prípravy kmeňa *S. avermitilis* a spôsob produkcie avermektínov a vzniknutá kompozícia**

- (51) **D21H 25/00, C07D 211/00**  
 (11) **288084**  
 (21) 50031-2009  
 (22) 2.6.2009  
 (40) 4.1.2011  
 (73) STU Fakulta chemickej a potravinárskej technológie, Bratislava, SK;  
 (72) Vizárová Katarína, Ing., PhD., Bratislava, SK; Kirschnerová Soňa, Ing., Mýtka, SK; Kaziková Jana, Ing., Bratislava, SK; Považanec František, doc. Ing., PhD., Bratislava, SK; Katuščák Sveztozár, prof. Ing., PhD., Bratislava, SK;  
 (74) Holoubková Mária, Ing., Bratislava, SK;  
 (54) **Prípravok na chemickú modifikáciu starého papiera**

- (51) **E06B 3/00, E04F 13/00**  
 (11) **288092**  
 (21) 19-2003  
 (22) 5.7.2001  
 (31) 100 32 383.9, 100 54 816.4  
 (32) 6.7.2000, 4.11.2000  
 (33) DE, DE  
 (40) 11.9.2003  
 (73) SAINT-GOBAIN GLASS FRANCE S. A., Courbevoie, FR;  
 (72) Knaack Ulrich, Düsseldorf, DE; Blöbaum Udo, Leopoldshöhe, DE; Schulte Dirk, Bad Driburg, DE; Hermens Ulrich, Aachen, DE;  
 (74) Hörmannová Zuzana, Ing., Bratislava, SK;  
 (86) PCT/FR01/02166  
 (87) WO 02/02899  
 (54) **Upevňovacie zariadenie na vrstvený stenový diel**

**(51) F03B 7/00, F03B 3/00****(11) 288091**

(21) 35-2010

(22) 21.4.2010

(40) 4.11.2011

(73) Balara Milan, doc. Ing., PhD., Prešov, SK;

(72) Balara Milan, doc. Ing., PhD., Prešov, SK; Balara Alexander, Ing. EUR ING., Prešov, SK;

**(54) Rotačný generátor mechanickej energie získanej z pomaly plynúcich médií - I.****(51) G01K 11/00, G01K 7/00****(11) 288090**

(21) 65-2009

(22) 14.9.2009

(40) 5.4.2011

(73) Žilinská univerzita v Žiline, Žilina, SK;

(72) Martinček Ivan, doc. Mgr., PhD., Žilina, SK; Pudiš Dušan, doc. Ing., PhD., Žilina, SK;

**(54) Senzor na meranie teploty vytvorený z optického vlákna s kvapalným plášťom**

(51)	(11)	(51)	(11)	(51)	(11)	(51)	(11)
A61K 31/00	288087	C07D 401/00	288085	C07K 16/00	288089	F03B 7/00	288091
B60D 1/00	288083	C07K 1/00	288079	C12N 15/00	288086	G01K 11/00	288090
B63B 39/00	288081	C07K 14/00	288088	D21H 25/00	288084		
B63B 39/00	288080	C07K 16/00	288082	E06B 3/00	288092		

**FB9A Zastavené konania o patentových prihláškach**

(21)	(21)	(21)	(21)
1164-2003	29-2009	5047-2009	50039-2009
5036-2006	43-2009	5050-2009	2-2010
134-2007	44-2009	5056-2009	50002-2010
71-2008	70-2009	5065-2009	50006-2010
5019-2008	101-2009	5072-2009	
27-2009	5038-2009	5077-2009	

**FC9A Zamietnuté patentové prihlášky**

(21)	(21)
276-2003	50033-2008
41-2004	23-2009
119-2005	89-2009
59-2008	

**MK4A Zaniknuté patenty uplynutím doby platnosti**

(11)	Dátum zániku	(11)	Dátum zániku	(11)	Dátum zániku	(11)	Dátum zániku
278927	28.04.2013	279786	15.04.2013	281258	01.04.2013	283381	08.04.2013
279097	28.04.2013	280058	08.04.2013	281613	23.04.2013	284712	14.04.2013
279716	08.04.2013	280581	09.04.2013	283029	08.04.2013		
279753	21.04.2013	280620	01.04.2013				

**MM4A Zaniknuté patenty pre nezaplatenie udržiavacích poplatkov**

(11)	Dátum zániku	(11)	Dátum zániku	(11)	Dátum zániku	(11)	Dátum zániku
280363	05.09.2012	285205	21.09.2012	286770	20.09.2012	287543	10.09.2012
281275	20.09.2012	285519	17.07.2012	286785	28.09.2012	287670	22.09.2012
281400	11.09.2012	285556	07.09.2012	286952	25.09.2012	287709	26.09.2012
282222	12.09.2012	285651	15.09.2012	287013	12.09.2012	287731	26.09.2012
282432	09.09.2012	285661	02.09.2012	287050	05.09.2012	287751	03.09.2012
283144	25.09.2012	285744	15.09.2012	287218	20.09.2012	287753	13.09.2012
283811	22.09.2012	286057	22.09.2012	287241	25.09.2012	287811	21.09.2012
284102	08.09.2012	286081	29.09.2012	287327	06.09.2012	287848	17.09.2012
284291	23.09.2012	286085	07.09.2012	287519	06.09.2012	287865	01.09.2012
284761	25.09.2012	286202	07.09.2012	287528	21.09.2012	287964	14.05.2012



**GB9A****Prevody a prechody práv na patentové prihlášky****(21) 5007-2010**

- (71) Polleo Partners, s.r.o., Bratislava, SK;  
Predchádzajúci prihlasovateľ:  
Harmatha Stojan, Záhorská Bystrica, SK;  
Dátum uzavretia zmluvy: 12.2.2013  
Dátum zápisu do registra: 30.4.2013
- 

**PC4A****Prevody a prechody práv na patenty****(11) 287365**

- (21) 258-2003  
(73) E.I. du Pont de Nemours and Company, Wilmington, Delaware, US;  
Predchádzajúci majiteľ:  
SYNGENTA LIMITED, Guildford, Surrey, GB;  
Dátum uzavretia zmluvy: 10.7.2012  
Dátum zápisu do registra: 12.4.2013
- 

**QA4A****Ponuky licencií****(11) 288091**

- (21) 35-2010  
(54) **Rotačný generátor mechanickej energie získanej z pomaly plynúcich médií - I.**  
(73) Balara Milan, doc. Ing., PhD., Prešov, SK;  
Dátum zápisu do registra: 7.5.2013
- 

**TE4A****Zmeny adries****(11) 287954**

- (21) 993-2003  
(73) Amgen Fremont Inc., Thousand Oaks, CA, US;  
Dátum zápisu do registra: 29.4.2013
- 

**(11) 288057**

- (21) 914-2001  
(73) Amgen Fremont Inc., Thousand Oaks, CA, US;  
Dátum zápisu do registra: 26.4.2013
-

# ČASŤ

**EURÓPSKE PATENTY  
S URČENÍM PRE SLOVENSKÚ REPUBLIKU**

### Kódy na označovanie jednotlivých druhov dokumentov (Štandard WIPO ST. 16)

<b>T1</b>	Preklad patentových nárokov európskej patentevej prihlášky	<b>T3</b>	Preklad európskeho patentového spisu
<b>T2</b>	Opravený preklad patentových nárokov európskej patentevej prihlášky	<b>T4</b>	Opravený preklad európskeho patentového spisu
		<b>T5</b>	Preklad zmeneného európskeho patentového spisu

### Číselné kódy na označovanie bibliografických údajov (Štandard WIPO ST. 9)

<b>(11)</b>	Číslo dokumentu	<b>(62)</b>	Číslo pôvodnej prihlášky v prípade vylúčenej prihlášky
<b>(21)</b>	Číslo prihlášky	<b>(71)</b>	Meno (názov) prihlasovateľa (-ov)
<b>(31)</b>	Číslo prioritnej prihlášky	<b>(72)</b>	Meno pôvodcu (-ov)
<b>(32)</b>	Dátum podania prioritnej prihlášky	<b>(73)</b>	Meno (názov) majiteľa (-ov)
<b>(33)</b>	Krajina alebo regionálna organizácia priority	<b>(74)</b>	Meno (názov) zástupcu (-ov)
<b>(45)</b>	Dátum sprístupnenia prekladu patentového spisu alebo zmeneného patentového spisu	<b>(86)</b>	Číslo podania medzinárodnej prihlášky podľa PCT
<b>(46)</b>	Dátum sprístupnenia prekladu patentových nárokov	<b>(87)</b>	Číslo zverejnenia medzinárodnej prihlášky podľa PCT
<b>(48)</b>	Dátum sprístupnenia opraveného prekladu patentových nárokov alebo patentového spisu	<b>(96)</b>	Číslo a dátum podania európskej patentevej prihlášky
<b>(51)</b>	Medzinárodné patentové triedenie	<b>(97)</b>	Číslo a dátum zverejnenia európskej patentevej prihlášky alebo vydania európskeho patentového spisu
<b>(54)</b>	Názov		

**Poznámka:**

Symbyly medzinárodného patentového triedenia uvedené v tomto vestníku zodpovedajú vydaniu 2013.01 Medzinárodného patentového triedenia s platnosťou od 1. januára 2013. Na patentových dokumentoch zverejňovaných úradom a vo vestníku úradu budú v roku 2013 uvádzané iba symbyly hlavných skupín MPT 2013.01. V databázach úradu, vo webregistroch na internete a v ostatných výstupoch úradu budú zverejňované údaje týkajúce sa patentov a úžitkových vzorov vrátane ich prihlášok so symbolmi úplnej verzie MPT 2013.01.

### Kódy na označovanie záhlaví oznámení publikovaných vo Vestníku ÚPV SR (Štandard WIPO ST. 17)

<b>BA9A</b>	Sprístupnené preklady a opravené preklady patentových nárokov európskych patentových prihlášok	<b>MA4A</b>	Zaniknuté európske patenty vzdaním sa patentu
<b>FA9A</b>	Zastavené konania o európskych patentových prihláškach z dôvodu späťvzatia	<b>MC4A</b>	Zrušené európske patenty po námietkovom konaní pred EPÚ
<b>GA9A</b>	Zmeny európskych patentových prihlášok na národné prihlášky	<b>MC4A</b>	Zrušené európske patenty
<b>GB9A</b>	Prevody a prechody práv na európske patentevej prihlášky	<b>MG4A</b>	Čiastočne zrušené európske patenty
<b>PD9A</b>	Zmeny dispozičných práv na európske patentevej prihlášky (zálohy)	<b>MK4A</b>	Zaniknuté európske patenty uplynutím doby platnosti
<b>PD9A</b>	Zmeny dispozičných práv na európske patentevej prihlášky (ukončenie zálohov)	<b>MM4A</b>	Zaniknuté európske patenty pre nezaplatenie udržiavacích poplatkov
<b>QA9A</b>	Ponuky licencií na európske patentevej prihlášky	<b>NG4A</b>	Európske patenty zachované v zmenenom znení po námietkovom konaní pred EPÚ
<b>QA9A</b>	Späťvzatia ponúk licencií na európske patentevej prihlášky	<b>PC4A</b>	Prevody a prechody práv na európske patenty
<b>QB9A</b>	Licenčné zmluvy registrované alebo udelené na európske patentevej prihlášky	<b>PD4A</b>	Zmeny dispozičných práv na európske patenty (zálohy)
<b>QC9A</b>	Ukončenie platnosti licenčných zmlúv na európske patentevej prihlášky	<b>PD4A</b>	Zmeny dispozičných práv na európske patenty (ukončenie zálohov)
		<b>QA4A</b>	Ponuky licencií na európske patenty
		<b>QA4A</b>	Späťvzatia ponúk licencií na európske patenty
		<b>QB4A</b>	Licenčné zmluvy registrované alebo udelené na európske patenty
		<b>QC4A</b>	Ukončenie platnosti licenčných zmlúv na európske patenty
		<b>SB4A</b>	Európske patenty zapísané do registra po odtajnení
		<b>SC4A</b>	Sprístupnené preklady a opravené preklady európskych patentových spisov
		<b>SC4A</b>	Sprístupnené preklady zmenených európskych patentových spisov

## Opravy a zmeny

### Opravy v európskych patentových prihláškach

- HA9A** Doplnenie pôvodcu (-ov)
- HB9A** Opravy mien
- HC9A** Zmeny mien
- HD9A** Opravy adries
- HE9A** Zmeny adries
- HF9A** Opravy dátumov
- HG9A** Opravy zatriedenia podľa MPT
- HH9A** Opravy chýb alebo zmeny všeobecne
- HK9A** Opravy tlačových chýb vo Vestníku ÚPV SR

### Opravy v európskych patentoch

- TA4A** Doplnenie pôvodcu (-ov)
- TB4A** Opravy mien
- TC4A** Zmeny mien
- TD4A** Opravy adries
- TE4A** Zmeny adries
- TF4A** Opravy dátumov
- TG4A** Opravy zatriedenia podľa MPT
- TH4A** Opravy chýb alebo zmeny všeobecne
- TK4A** Opravy tlačových chýb vo Vestníku ÚPV SR

## SC4A

## Sprístupnené preklady európskych patentových spisov

(11)	(51)	(11)	(51)	(11)	(51)	(11)	(51)
E 13604	C07D 401/00	E 13660	A61K 38/00	E 13716	E05B 13/00	E 13772	C07D 401/00
E 13605	A61K 36/00	E 13661	G01G 3/00	E 13717	B65D 43/00	E 13773	A61K 38/00
E 13606	C07D 239/00	E 13662	C08L 25/00	E 13718	E06B 5/00	E 13774	A61F 2/00
E 13607	B01D 46/00	E 13663	G06K 19/00	E 13719	C07D 457/00	E 13775	G06F 17/00
E 13608	C08L 21/00	E 13664	B26D 1/00	E 13720	C08G 18/00	E 13776	C21C 7/00
E 13609	B22D 11/00	E 13665	C07C 227/00	E 13721	C07K 16/00	E 13777	B62D 65/00
E 13610	C13B 20/00	E 13666	C07D 471/00	E 13722	G09F 21/00	E 13778	D03D 1/00
E 13611	C07D 401/00	E 13667	A61K 31/00	E 13723	H02K 1/00	E 13779	A61K 9/00
E 13612	C02F 1/00	E 13668	E04F 13/00	E 13724	C07D 323/00	E 13780	F16J 15/00
E 13613	H04L 1/00	E 13669	C12N 15/00	E 13725	B64F 1/00	E 13781	A61K 31/00
E 13614	A61K 31/00	E 13670	C07K 16/00	E 13726	C07C 65/00		
E 13615	C07C 231/00	E 13671	B62D 25/00	E 13727	C22C 38/00		
E 13616	C07K 16/00	E 13672	A61L 2/00	E 13728	C07D 487/00		
E 13617	A61K 9/00	E 13673	B23B 27/00	E 13729	E05F 15/00		
E 13618	A61K 9/00	E 13674	C23C 2/00	E 13730	E01F 8/00		
E 13619	A23G 3/00	E 13675	C07K 16/00	E 13731	F27B 9/00		
E 13620	B22D 11/00	E 13676	B08B 6/00	E 13732	B66B 23/00		
E 13621	C07D 401/00	E 13677	A47J 31/00	E 13733	C07D 498/00		
E 13622	C07D 413/00	E 13678	H02J 7/00	E 13734	B01J 8/00		
E 13623	H04L 1/00	E 13679	C07D 333/00	E 13735	B25B 27/00		
E 13624	C07K 14/00	E 13680	E04B 1/00	E 13736	C07K 16/00		
E 13625	A24F 47/00	E 13681	G06K 7/00	E 13737	B65D 6/00		
E 13626	A61K 31/00	E 13682	A61B 17/00	E 13738	C02F 3/00		
E 13627	B60J 10/00	E 13683	A61K 9/00	E 13739	C12Q 1/00		
E 13628	B29C 47/00	E 13684	B65D 17/00	E 13740	A61K 31/00		
E 13629	C07D 401/00	E 13685	B29C 33/00	E 13741	A61K 36/00		
E 13630	C07D 401/00	E 13686	A62C 37/00	E 13742	B42C 11/00		
E 13631	C12N 15/00	E 13687	B21D 51/00	E 13743	C07D 471/00		
E 13632	G01N 33/00	E 13688	A61K 9/00	E 13744	B32B 27/00		
E 13633	B22D 41/00	E 13689	C07D 453/00	E 13745	C07K 16/00		
E 13634	A61K 9/00	E 13690	A61K 39/00	E 13746	A61N 7/00		
E 13635	A61K 39/00	E 13691	A61M 11/00	E 13747	A61K 31/00		
E 13636	A61K 9/00	E 13692	C07D 239/00	E 13748	A47D 13/00		
E 13637	B65D 81/00	E 13693	C07H 19/00	E 13749	A61K 31/00		
E 13638	B05B 7/00	E 13694	C12N 5/00	E 13750	A01N 47/00		
E 13639	G09F 9/00	E 13695	C07K 14/00	E 13751	G09G 3/00		
E 13640	H01R 13/00	E 13696	H01H 1/00	E 13752	G01S 5/00		
E 13641	B60R 19/00	E 13697	B60N 2/00	E 13753	F03D 7/00		
E 13642	B60R 19/00	E 13698	C07C 231/00	E 13754	A61K 9/00		
E 13643	B01J 2/00	E 13699	B65G 65/00	E 13755	H03K 17/00		
E 13644	C07D 401/00	E 13700	B02C 18/00	E 13756	H04L 9/00		
E 13645	A61K 31/00	E 13701	B44C 5/00	E 13757	G06F 1/00		
E 13646	C07C 209/00	E 13702	G02F 1/00	E 13758	H04W 88/00		
E 13647	B41J 2/00	E 13703	B25J 9/00	E 13759	A61K 9/00		
E 13648	G01S 13/00	E 13704	B21D 39/00	E 13760	C07D 403/00		
E 13649	B23B 27/00	E 13705	A61K 33/00	E 13761	C07D 417/00		
E 13650	B21F 3/00	E 13706	B60T 13/00	E 13762	B60J 5/00		
E 13651	B60P 1/00	E 13707	F28F 1/00	E 13763	C07D 401/00		
E 13652	C07D 401/00	E 13708	H04L 27/00	E 13764	A61P 11/00		
E 13653	B01D 46/00	E 13709	H04L 27/00	E 13765	E01C 11/00		
E 13654	C07D 401/00	E 13710	C07D 295/00	E 13766	A61B 5/00		
E 13655	C08F 10/00	E 13711	B01D 53/00	E 13767	E04F 10/00		
E 13656	C07D 471/00	E 13712	E04B 5/00	E 13768	B60K 6/00		
E 13657	B29B 17/00	E 13713	H01R 13/00	E 13769	B60K 17/00		
E 13658	B29C 65/00	E 13714	C07D 309/00	E 13770	H04L 29/00		
E 13659	G07F 17/00	E 13715	D05C 15/00	E 13771	A61K 31/00		

- (51) **A01N 47/00, A01N 43/00**  
**(11) E 13750**  
(96) 10183866.2, 30.3.2005  
(97) 2272350, 20.2.2013  
(31) 558131 P  
(32) 1.4.2004  
(33) US  
(73) BASF Agrochemical Products, B.V., Arnhem, NL;  
(72) Sievernich Bernd, Hassloch, DE; Brix Horst Dieter, Landau, DE; Malefyt Tim, Stroudsburg, PA, US;  
(74) ŽOVICOVÁ & ŽOVIC IP, s. r. o., Bratislava, SK;  
**(54) Synergicky pôsobiace herbicídne zmesi**
- 
- (51) **A23G 3/00, A21D 13/00, A21C 1/00, A21D 8/00, A21C 15/00, A21D 10/00**  
**(11) E 13619**  
(96) 11004452.6, 9.4.2007  
(97) 2368439, 26.12.2012  
(31) 2006146311  
(32) 26.5.2006  
(33) JP  
(73) Ezaki Glico Co., Ltd., Osaka-shi, Osaka, JP;  
(72) Date Takayuki, Takatsuki-shi Osaka, JP; Oka Koji, Kawanishi-shi Hyogo, JP; Matsumoto Shinji, Kashiba-shi Nara, JP; Honda Masahiro, Amagasaki-shi Hyogo, JP; Hayata Shigeki, Ikoma-shi Nara, JP; Ootakara Tatsumi, Kameoka-shi Kyoto, JP;  
(74) PATENTSERVIS BRATISLAVA, a. s., Bratislava, SK;  
**(54) Občerstvenie v tvare tyčinky a spôsob jeho výroby**
- 
- (51) **A24F 47/00**  
**(11) E 13625**  
(96) 03783252.4, 7.11.2003  
(97) 1558098, 2.1.2013  
(31) 290402  
(32) 8.11.2002  
(33) US  
(73) Philip Morris Products S.A., Neuchâtel, CH;  
(72) FELTER John Louis, Chester, VA, US; LEE Robert E., Richmond, VA, US; SOLANKY Ashok, Mechanicsville, VA, US; BLAKE Clint, Mechanicsville, VA, US; DAVIS Pamela, Glen Allen, VA, US; SHARPE David E., Chesterfield, VA, US; WATSON Mark E., Mechanicsville, VA, US; RIPLEY Robert L., Midlothian, VA, US; STEVENSON Brett W., Richmond, VA, US; CROWE William J., Chester, VA, US;  
(74) PATENTSERVIS BRATISLAVA, a. s., Bratislava, SK;  
(86) PCT/US2003/035616  
(87) WO 2004/043175  
**(54) Elektrické fajčiarske systémy, ktoré žeravia cigaretu pri detekcii potiahnutia z cigarety**
- 
- (51) **A47J 31/00**  
**(11) E 13677**  
(96) 10707303.3, 10.3.2010  
(97) 2405790, 9.1.2013  
(31) BG20090009  
(32) 12.3.2009  
(33) IT  
(73) Mitaca S.r.l., Frazione Malvaglio (Milano), IT;  
(72) BLANCHINO Francesco, Mozzate (como), IT; MANUNTA Mauro, Tradate (varese), IT;  
(74) Zivko Mijatovic and Partners s.r.o., Bratislava, SK;  
(86) PCT/EP2010/053042  
(87) WO 2010/103044  
**(54) Stroj na prípravu nápojov infúziou za použitia náplní**
- 
- (51) **A61B 5/00**  
**(11) E 13766**  
(96) 05741540.8, 19.5.2005  
(97) 1790285, 6.3.2013  
(31) 2004150375  
(32) 20.5.2004  
(33) JP  
(73) Takizawa Kiyoshi, Tokyo, JP;  
(72) Takizawa Kiyoshi, Tokyo, JP;  
(74) Zivko Mijatovic and Partners s.r.o., Bratislava, SK;  
(86) PCT/JP2005/009123  
(87) WO 2005/112751  
**(54) Spôsob stanovovania diagnózy a zariadenie a program na stanovovanie diagnózy**
- 
- (51) **A61B 17/00, A61M 25/00**  
**(11) E 13682**  
(96) 07721114.2, 11.5.2007  
(97) 2022422, 19.12.2012  
(31) 200620115262 U  
(32) 12.5.2006  
(33) CN  
(73) Wen Yihui, Zhejiang, CN;  
(72) Wen Yihui, Zhejiang, CN;  
(74) PATENTSERVIS BRATISLAVA, a. s., Bratislava, SK;  
(86) PCT/CN2007/001541  
(87) WO 2007/131442  
**(54) Kombinovaná navádzaná lumbálna punkčná ihla**
- 
- (51) **A61F 2/00**  
**(11) E 13774**  
(96) 06806665.3, 2.11.2006  
(97) 1942834, 16.1.2013  
(31) 102005052628  
(32) 4.11.2005  
(33) DE

- (73) JenaValve Technology Inc., Wilmington, DE, US;  
 (72) FIGULLA Hans-Reiner, Jena, DE; FERRARI Markus, Jena, DE;  
 (74) PATENTSERVIS BRATISLAVA, a. s., Bratislava, SK;  
 (86) PCT/EP2006/010519  
 (87) WO 2007/051620  
**(54) Samočinne rozťahateľný lekársky inštrument na ošetrovanie defektov na srdci pacienta**

- 
- (51) A61K 9/00, A61K 31/00**  
**(11) E 13779**  
 (96) 07755118.2, 6.4.2007  
 (97) 2010184, 9.1.2013  
 (31) 789961 P  
 (32) 6.4.2006  
 (33) US  
 (73) Nupathe Inc., Conshohocken, PA, US; The Trustees of the University of Pennsylvania, Philadelphia, PA, US;  
 (72) SEBREE Terri B., Gladwyne, PA, US; SIEGEL Steven J., Berwyn, PA, US;  
 (74) PATENTSERVIS BRATISLAVA, a. s., Bratislava, SK;  
 (86) PCT/US2007/008740  
 (87) WO 2007/117687  
**(54) Implantáty na liečbu ochorení súvisiacich s dopamínom**

- 
- (51) A61K 9/00, A61K 47/00**  
**(11) E 13634**  
 (96) 11173860.5, 13.7.2011  
 (97) 2407155, 26.12.2012  
 (31) 836974, 10305783  
 (32) 15.7.2010, 15.7.2010  
 (33) US, EP  
 (73) Hybrigenics S.A., Paris, FR;  
 (72) Delansorne Rémi, PARIS, FR;  
 (74) MAJLINGOVÁ & PARTNERS, s. r. o., Bratislava, SK;  
**(54) Formulácie inekalcitolu**

- 
- (51) A61K 9/00, A61K 39/00, B01F 13/00, B01F 3/00, B01F 5/00, B01F 7/00**  
**(11) E 13754**  
 (96) 10252052.5, 3.12.2010  
 (97) 2380558, 12.9.2012  
 (31) 283548 P  
 (32) 3.12.2009  
 (33) US  
 (73) Novartis AG, Basel, CH;  
 (72) Rueckl Harald, Alsfeld, DE; Scheffczik Hanno, Marburg, DE;  
 (74) Bušová Eva, JUDr., Bratislava, SK;  
**(54) Usporiadanie interakčnej a protitlakovej komory pre mikrofluidizáciu**

- 
- (51) A61K 9/00, A61K 31/00**  
**(11) E 13618**  
 (96) 08016336.3, 17.9.2008  
 (97) 2177213, 2.1.2013  
 (73) Siegfried Ltd., Zofingen, CH;  
 (72) Röhrich Tillmann, Rheinfelden, CH;

- (74) PATENTSERVIS BRATISLAVA, a. s., Bratislava, SK;  
**(54) Granulát obsahujúci nikotín**

- 
- (51) A61K 9/00, A61K 31/00**  
**(11) E 13683**  
 (96) 05825182.8, 20.12.2005  
 (97) 1830817, 2.1.2013  
 (31) 0414069, 25348  
 (32) 30.12.2004, 30.12.2004  
 (33) FR, US  
 (73) PIERRE FABRE MEDICAMENT, Boulogne-Billancourt, FR;  
 (72) BOUGARET Joël, Francarville, FR; LEVERD Elie, Castres, FR; IBARRA Marie-Dominique, Souilhanel, FR;  
 (74) PATENTSERVIS BRATISLAVA, a. s., Bratislava, SK;  
 (86) PCT/EP2005/056965  
 (87) WO 2006/069938  
**(54) Stabilná suspenzia v tuhej fáze derivátu vinca alkaloidu a postup na jej prípravu**

- 
- (51) A61K 9/00**  
**(11) E 13617**  
 (96) 06723226.4, 6.3.2006  
 (97) 1874273, 2.1.2013  
 (31) BO20050123  
 (32) 7.3.2005  
 (33) IT  
 (73) ALFA WASSERMANN S.p.A., Alanno (PE), IT;  
 (72) VISCOMI Giuseppe C., Bologna, IT; PALAZZINI Ernesto, Bologna, IT; ZAMBONI William, Bologna, IT; PANTALEO Maria Rosaria, Bologna, IT;  
 (74) PATENTSERVIS BRATISLAVA, a. s., Bratislava, SK;  
 (86) PCT/EP2006/002022  
 (87) WO 2006/094737  
**(54) Gastrorezistentné farmaceutické formulácie obsahujúce rifaximin**

- 
- (51) A61K 9/00, A61K 31/00**  
**(11) E 13636**  
 (96) 09777586.0, 31.7.2009  
 (97) 2262486, 2.1.2013  
 (31) 200800193, 200900073  
 (32) 1.8.2008, 18.3.2009  
 (33) SI, SI  
 (73) KRKA, Tovarna Zdravil, D.D., Novo Mesto, Novo Mesto, SI;  
 (72) PAVLI Matej, Ljubljana, SI; DREU Rok, Slovenj Gradec, SI; BAUMGARTNER Sasa, Ljubljana, SI; PLANINSEK Odon, Ljubljana, SI; PISEK Robert, Ljubljana, SI; VRECER Franc, Straza pri Novem mestu, SI; VRBINC Miha, Novo Mesto, SI;  
 (74) MAJLINGOVÁ & PARTNERS, s. r. o., Bratislava, SK;  
 (86) PCT/EP2009/005573  
 (87) WO 2010/012490  
**(54) Kvetiapínová kompozícia**

- (51) **A61K 9/00, A61K 31/00**  
**(11) E 13759**  
(96) 03783567.5, 13.11.2003  
(97) 1562556, 23.1.2013  
(31) 426016 P  
(32) 14.11.2002  
(33) US  
(73) CELGENE CORPORATION, Summit, NJ, US;  
(72) D'ANGIO Paul, Basking Ridge, NJ, US;  
(74) Fajnorová Mária, Ing., Bratislava, SK;  
(86) PCT/US2003/036620  
(87) WO 2004/045579  
**(54) Farmaceutické prostriedky a dávkové formy talidomidu**
- 
- (51) **A61K 9/00, A61K 31/00, A61K 47/00**  
**(11) E 13688**  
(96) 08746908.6, 25.4.2008  
(97) 2148661, 12.12.2012  
(31) 913853 P  
(32) 25.4.2007  
(33) US  
(73) Cytochroma Inc., Markham, CA; Proventiv Therapeutics, LLC, Bannockburn, IL, US;  
(72) BISHOP Charles W., Mount Horeb, WI, US; TABASH Samir P., Whitby, CA; AGUDOAWU Sammy A., Mississauga, CA; WHITE Jay A., Newmarket, CA; CRAWFORD Keith H., Highlands Ranch, US; MESSNER Eric J., Lake Forest, Illinois, US; PETKOVICH P. Martin, Kingston, CA;  
(74) PATENTSERVIS BRATISLAVA, a. s., Bratislava, SK;  
(86) PCT/US2008/061579  
(87) WO 2008/134512  
**(54) Orálne kompozície s kontrolovaným uvoľňovaním obsahujúce vitamín D a voskový nosič**
- 
- (51) **A61K 31/00, A61K 45/00, A61P 25/00, A61P 37/00**  
**(11) E 13626**  
(96) 07837041.8, 17.8.2007  
(97) 2056807, 26.9.2012  
(31) 838222 P  
(32) 17.8.2006  
(33) US  
(73) UNIVERSITY OF CHICAGO, Chicago, IL, US;  
(72) SOLIVEN Betty C., Chicago, IL, US;  
(74) Bušová Eva, JUDr., Bratislava, SK;  
(86) PCT/US2007/018331  
(87) WO 2008/021532  
**(54) Liečenie zápalových chorôb**
- 
- (51) **A61K 31/00, A61P 35/00, C07D 471/00**  
**(11) E 13771**  
(96) 08718102.0, 20.3.2008  
(97) 2139477, 12.12.2012  
(31) 896284 P, 07109555  
(32) 22.3.2007, 4.6.2007  
(33) US, EP  
(73) GENKYOTEX SA, Plan-les-Ouates, CH;  
(72) PAGE Patrick, Saint-julien-en-genevois, FR; ORCHARD Mike, Oxon, GB; FIORASO-CARTIER Laetitia, Fillinges, FR; MOTTIRONI Bianca, Geneva, CH;
- (74) Kubínyi Peter, Bc., Trenčín, SK;  
(86) PCT/EP2008/053390  
(87) WO 2008/113856  
**(54) Deriváty pyrazolpyridínu ako inhibítory oxidázy NADPH**
- 
- (51) **A61K 31/00**  
**(11) E 13749**  
(96) 05724887.4, 7.3.2005  
(97) 1725234, 21.11.2012  
(31) 550915 P  
(32) 5.3.2004  
(33) US  
(73) The Trustees of The University of Pennsylvania, Philadelphia, Pennsylvania, US;  
(72) RADER Daniel J., Philadelphia, PA, US;  
(74) PATENTSERVIS BRATISLAVA, a. s., Bratislava, SK;  
(86) PCT/US2005/007435  
(87) WO 2005/087234  
**(54) Spôsob liečby porúch a ochorení spojených s hyperlipidémiou a hypercholesterolémiou pri minimalizácii vedľajších účinkov**
- 
- (51) **A61K 31/00, A61K 45/00, A61P 3/00, A61P 25/00**  
**(11) E 13667**  
(96) 08745614.1, 11.4.2008  
(97) 2139485, 17.10.2012  
(31) 922821 P, 19753  
(32) 11.4.2007, 8.1.2008  
(33) US, US  
(73) BioMarin Pharmaceutical Inc., Novato, CA, US;  
(72) OPPENHEIMER Daniel I., Castro Valley, CA, US; DORENBAUM Alejandro, Mill Valley, CA, US; OKHAMAFE Augustus, Concord, CA, US; FOEHR Erik, Novato, CA, US; CASTILLO Sian-na, San Francisco, CA, US; KOSTEL Paul John, Santa Rosa, CA, US;  
(74) Bušová Eva, JUDr., Bratislava, SK;  
(86) PCT/US2008/060041  
(87) WO 2008/128049  
**(54) Spôsoby podávania tetrahydrobiopterínu, súvisiace kompozície a metódy stanovenia**
- 
- (51) **A61K 31/00, A61P 25/00**  
**(11) E 13740**  
(96) 08794174.6, 22.8.2008  
(97) 2200616, 26.12.2012  
(31) 957525 P, 957523 P  
(32) 23.8.2007, 23.8.2007  
(33) US, US  
(73) AstraZeneca AB, Södertälje, SE;  
(72) ERIKSSON Hakan, Södertälje, SE; POEWE Werner, Innsbruck, AT;  
(74) inventa Patentová a známková kancelária s.r.o., Bratislava, SK;  
(86) PCT/SE2008/050950  
(87) WO 2009/025618  
**(54) MIPO inhibítory na liečenie Huntingtonovej choroby a multisystémovej atrofie**
-



- (51) **A61K 31/00, A61P 27/00**  
**(11) E 13614**  
(96) 03726234.2, 9.4.2003  
(97) 1496912, 9.1.2013  
(31) 126790  
(32) 19.4.2002  
(33) US  
(73) ALLERGAN, INC., Irvine, California, US;  
(72) CHANG Chin-Ming, Tustin, CA, US; BECK Gary J., Fullerton, CA, US; PRATT Cynthia C., Mission Viejo, CA, US; BATOOSINGH Amy L., Mission Viejo, CA, US;  
(74) ROTT, RŮŽIČKA & GUTTMANN, Bratislava, SK;  
(86) PCT/US2003/010885  
(87) WO 2003/088973  
**(54) Kombinácia brimonidínu a timololu na lokálne očné použitie**
- 
- (51) **A61K 31/00, A61K 9/00, A61P 19/00**  
**(11) E 13645**  
(96) 07801510.4, 3.8.2007  
(97) 2049123, 28.11.2012  
(31) 835093 P  
(32) 3.8.2006  
(33) US  
(73) Horizon Pharma AG, Reinach, CH;  
(72) SCHÄFFLER Achim, Beerfelden, DE;  
(74) Hörmannová Zuzana, Ing., Bratislava, SK;  
(86) PCT/EP2007/006894  
(87) WO 2008/015018  
**(54) Liečenie reumatoidného ochorenia glukokortikoidom s oneskoreným uvoľňovaním**
- 
- (51) **A61K 31/00, A61P 43/00**  
**(11) E 13781**  
(96) 08837933.4, 25.4.2008  
(97) 2148684, 16.1.2013  
(31) 913849 P  
(32) 25.4.2007  
(33) US  
(73) Cytochroma Inc., Markham, CA;  
(72) PETKOVICH P. Martin, Kingston, Ontario, CA; HELVIG Christian F., Markham, Ontario, CA; TABASH Samir P., Whitby, Ontario, CA;  
(74) PATENTSERVIS BRATISLAVA, a. s., Bratislava, SK;  
(86) PCT/IB2008/003480  
(87) WO 2009/047644  
**(54) Spôsob liečby nedostatočnosti a nedostatku vitamínu D**
- 
- (51) **A61K 31/00, A61K 45/00, A61K 9/00, A61P 33/00**  
**(11) E 13747**  
(96) 10703519.8, 2.2.2010  
(97) 2396006, 19.12.2012  
(31) 152911 P, 219837 P  
(32) 16.2.2009, 24.6.2009  
(33) US, US  
(73) AH USA 42 LLC, New York, NY, US;
- (72) COSTA Alvimar Jose, Sao Paulo, BR; SECREAST Stephen Lee, Kalamazoo, Michigan, US; VALARELLI Rodrigo, Sao Paulo, BR;  
(74) Tomeš Pavol, Ing., Bratislava, SK;  
(86) PCT/IB2010/050443  
(87) WO 2010/116267  
**(54) Vysokodávkový doramektínový prípravok**
- 
- (51) **A61K 33/00, A61K 36/00, A61P 25/00**  
**(11) E 13705**  
(96) 06007443.2, 7.11.2005  
(97) 1779858, 9.1.2013  
(31) 726922 P, 727015 P, 727018 P, 726951 P  
(32) 14.10.2005, 14.10.2005, 14.10.2005, 14.10.2005  
(33) US, US, US, US  
(73) Alltech, Inc., Nicholasville, KY, US;  
(72) Pearse Lyons Thomas, Nicholasville, KY, US; Power Ronan, Lexington, KY, US;  
(74) PATENTSERVIS BRATISLAVA, a. s., Bratislava, SK;  
**(54) Použitie zlúčenín selénu, predovšetkým selénových kvasníc na zmenu kognitívnej funkcie**
- 
- (51) **A61K 36/00, A61P 31/00**  
**(11) E 13605**  
(96) 10702766.6, 23.1.2010  
(97) 2389184, 5.12.2012  
(31) DE01412009  
(32) 23.1.2009  
(33) IN  
(73) Ranbaxy Laboratories Limited, New Delhi, IN; International Centre for Genetic Engineering and Biotechnology, New Delhi, IN; Department of Biotechnology, New Delhi, IN;  
(72) BHATNAGAR Pradip Kumar, Exton, Pennsylvania, US; KATIYAR Chandra Kant, Gurgaon, Haryana, IN; KHANNA Navin, New Delhi, Delhi, IN; UPADHYAY Dilip Jatashankar, Thane, Maharashtra, IN; SWAMINATHAN Sathyamangalam, K.V. Rangareddy, Andhra Pradesh, IN; SRINIVAS Kona, East Godavari, Andhra Pradesh, IN; SHARMA Navin, Delhi, Delhi, IN; KANAUIA Anil, Kanpur Nagar, Uttar Pradesh, IN; SOOD Ruchi, New Delhi, Delhi, IN; SINGHAL Smita, Ghaziabad, Uttar Pradesh, IN; SHUKLA Gyanesh, Jalaun, Uttar Pradesh, IN; DUGGAR Rajeev, Jodhpur, Rajasthan, IN; PAREEK Pawan Kumar, Bikaner, Rajasthan, IN; SINGH Yogendra, Kanpur Nagar, Uttar Pradesh, IN; KHAN Seema, New Delhi, Delhi, IN; RAUT Rajendra, Buldana, Maharashtra, IN;  
(74) ROTT, RŮŽIČKA & GUTTMANN, Bratislava, SK;  
(86) PCT/IB2010/050299  
(87) WO 2010/084477  
**(54) Účinnok extraktov Cissampelos Pareira proti horúčke dengue**
- 
- (51) **A61K 36/00**  
**(11) E 13741**  
(96) 10007687.6, 30.4.2007  
(97) 2241318, 19.12.2012  
(31) 797076 P  
(32) 1.5.2006  
(33) US

- (62) 07761552.4  
 (73) Napo Pharmaceuticals, Inc., South San Francisco, CA, US;  
 (72) Quart Barry, Encinitas, CA, US; Rosenbaum David, Waban, MA, US;  
 (74) PATENTSERVIS BRATISLAVA, a. s., Bratislava, SK;  
**(54) Spôsob liečenia syndrómu dráždivého čreva s prevažujúcou zápchou**

**(51) A61K 38/00**

**(11) E 13660**

- (96) 06842187.4, 21.12.2006  
 (97) 1976863, 12.12.2012  
 (31) 0526120, 776505 P  
 (32) 22.12.2005, 24.2.2006  
 (33) GB, US  
 (73) Novabiotics Limited, Craibstone, Aberdeen, GB;  
 (72) O'NEIL Deborah, Aberdeen, GB;  
 (74) Belička Ivan, Ing., Banská Bystrica, SK;  
 (86) PCT/GB2006/004890  
 (87) WO 2007/072037

**(54) Cyklické antimikrobiálne peptidy**

**(51) A61K 38/00, C07K 14/00**

**(11) E 13773**

- (96) 04765853.9, 6.10.2004  
 (97) 1670498, 13.2.2013  
 (31) MI20031942  
 (32) 9.10.2003  
 (33) IT  
 (73) INDENA S.p.A., Milano, IT;  
 (72) AMICI Augusto, Dip. de Biol. Mol. Cell. Anim., Camerino (MC), IT; CAVALLO Federica, Dip. Scienze Cl./ Univ. Torino, Orbassano (TO), IT; FORNI Guido, c/o Dip. Scienze Cl./ Univ. Torino, Orbassano (TO), IT; MARCHINI Cristina, c/o Dip. di Biol. Mol. Cell. A, Camerino (MC), IT;  
 (74) Fajnorová Mária, Ing., Bratislava, SK;  
 (86) PCT/EP2004/011161  
 (87) WO 2005/039618

**(54) DNA kódujúca p185neu a jej terapeutické použitia**

**(51) A61K 39/00, C12N 7/00**

**(11) E 13635**

- (96) 07789191.9, 10.8.2007  
 (97) 2049153, 12.12.2012  
 (31) 0615933  
 (32) 10.8.2006  
 (33) GB  
 (73) Health Protection Agency, London, GB;  
 (72) MACADAM Andrew, Hertfordshire, GB;  
 (74) MAJLINGOVÁ & PARTNERS, s. r. o., Bratislava, SK;  
 (86) PCT/GB2007/003065  
 (87) WO 2008/017870

**(54) Atenuované poliovírusy**

**(51) A61K 39/00, C12P 21/00, C07K 16/00**

**(11) E 13690**

- (96) 06844226.8, 27.10.2006  
 (97) 1948234, 5.12.2012  
 (31) 261935

(32) 28.10.2005

(33) US

- (73) Lpath, Inc., San Diego, CA, US;  
 (72) SABBADINI Roger A., Lakeside, CA, US; GARLAND William A., San Clemente, CA, US; STOLLER Glenn L., Roslyn, NY, US;

(74) Tomeš Pavol, Ing., Bratislava, SK;

(86) PCT/US2006/042027

(87) WO 2007/053447

**(54) Prostriedky a spôsoby liečby a prevencia fibrotických, zápalových a neovaskularizačných zdravotných stavov**

**(51) A61L 2/00, B01J 13/00, B01F 17/00**

**(11) E 13672**

- (96) 06700552.0, 20.1.2006  
 (97) 1843794, 26.9.2012  
 (31) 0500779  
 (32) 26.1.2005  
 (33) FR  
 (73) OMYA DEVELOPMENT AG, Oftringen, CH;  
 (72) BURI Matthias, Rothrist, CH; SCHWARZEN-TRUBER Patrick, Boppelsen, CH; HUBSCHMID Silvia, Olten, CH;  
 (74) ROTT, RŮŽIČKA & GUTTMANN, Bratislava, SK;  
 (86) PCT/IB2006/000151  
 (87) WO 2006/079911

**(54) Spôsob kontroly mikrobiálnej kontaminácie minerálnych suspenzií**

**(51) A61M 11/00, A61M 15/00, B05B 1/00, B05B 7/00, B05B 17/00, G01N 30/00**

**(11) E 13691**

- (96) 07804944.2, 11.6.2007  
 (97) 2032266, 16.1.2013  
 (31) 812116 P  
 (32) 9.6.2006  
 (33) US  
 (73) Philip Morris Products S.A., Neuchâtel, CH;  
 (72) BELCASTRO Marc D., Glen Allen, VA, US; SWEPSTON Jeffrey A., Powhatan, VA, US;  
 (74) PATENTSERVIS BRATISLAVA, a. s., Bratislava, SK;  
 (86) PCT/IB2007/002713  
 (87) WO 2007/141668

**(54) Nepriamo zahrievaný kapilárny generátor aerosólu**

**(51) A61N 7/00, A61H 23/00**

**(11) E 13746**

- (96) 05800949.9, 22.9.2005  
 (97) 1885319, 14.11.2012  
 (31) 134011  
 (32) 20.5.2005  
 (33) US  
 (73) Kenny Daniele J., Miller Place, NY, US;  
 (72) Kenny Daniele J., Miller Place, NY, US;  
 (74) Tomeš Pavol, Ing., Bratislava, SK;  
 (86) PCT/US2005/033978  
 (87) WO 2006/130168

**(54) Zariadenie na deštrukciu neoplazmatických buniek**

- (51) **A61P 11/00, A61K 31/00, A61K 38/00, A61K 47/00**  
 (11) **E 13764**  
 (96) 10717816.2, 19.4.2010  
 (97) 2421520, 16.1.2013  
 (31) RM20090180  
 (32) 20.4.2009  
 (33) IT  
 (73) D.M.G. Italia Srl, Pomezia (RM), IT;  
 (72) MERCURI Luigi, Pomezia RM, IT;  
 (74) inventa Patentová a známková kancelária s.r.o., Bratislava, SK;  
 (86) PCT/IB2010/051703  
 (87) WO 2010/122482  
 (54) **Albumín a/alebo manitol na liečenie nosovej polypózy**

- (51) **A62C 37/00**  
 (11) **E 13686**  
 (96) 06116043.8, 26.6.2006  
 (97) 1752194, 2.1.2013  
 (31) BO20050535  
 (32) 10.8.2005  
 (33) IT  
 (73) Firet Italia S.r.l., Zola Predosa (BO), IT;  
 (72) Candito Fabio Bruno, Bologna, IT; Amadesi Andrea, Bologna, IT;  
 (74) PATENTSERVIS BRATISLAVA, a. s., Bratislava, SK;  
 (54) **Dýza pre hasiace zariadenie a podobne**

- (51) **B01D 46/00**  
 (11) **E 13653**  
 (96) 10153962.5, 18.2.2010  
 (97) 2363192, 2.1.2013  
 (73) Alstom Technology Ltd, Baden, CH;  
 (72) Andersson Rune Sten, Växjö, SE; Hjelmberg Anders Erik Martin, Växjö, SE;  
 (74) inventa Patentová a známková kancelária s.r.o., Bratislava, SK;  
 (54) **Filtračný systém**

- (51) **B01D 46/00, F23J 15/00, B65G 53/00, B01D 45/00, B03C 3/00, F23J 3/00**  
 (11) **E 13607**  
 (96) 09008242.1, 24.6.2009  
 (97) 2145662, 12.12.2012  
 (31) 102008033266  
 (32) 15.7.2008  
 (33) DE  
 (73) FLSmidth A/S, Valby, DK;  
 (72) Duwe Carsten, Hamburg, DE; Brocks Michael, Seestermühe, DE;  
 (74) PATENTSERVIS BRATISLAVA, a. s., Bratislava, SK;  
 (54) **Zariadenie na odlučovanie poletujúceho popolčeka a spôsob prevádzky takéhoto zariadenia**

- (51) **B01D 53/00**  
 (11) **E 13711**  
 (96) 09763864.7, 27.11.2009  
 (97) 2373405, 9.1.2013  
 (31) 200801734, 200900391

- (32) 8.12.2008, 20.3.2009  
 (33) DK, DK  
 (73) Haldor Topsoe A/S, Kgs. Lyngby, DK;  
 (72) THOGERSEN Joakim, Reimer, Kokkedal, DK;  
 (74) PATENTSERVIS BRATISLAVA, a. s., Bratislava, SK;  
 (86) PCT/EP2009/008466  
 (87) WO 2010/066345  
 (54) **Spôsob a katalyzátor na odstraňovanie oxidov dusíka z výfukových plynov**

- (51) **B01J 2/00, C08K 7/00, B29B 9/00**  
 (11) **E 13643**  
 (96) 07816567.7, 15.10.2007  
 (97) 2085135, 13.2.2013  
 (31) 200610135744  
 (32) 17.10.2006  
 (33) CN  
 (73) Jiangsu Sinorgchem Technology Co., Ltd, Taizhou, Jiangsu, CN;  
 (72) WANG Nongyue, Shanghai, CN; MAO Xiaohui, Shanghai, CN; FENG Xiaogen, Shanghai, CN; CHENG Qianwen, Shanghai, CN; WANG Luxin, Shanghai, CN;  
 (74) Hörmannová Zuzana, Ing., Bratislava, SK;  
 (86) PCT/CN2007/002953  
 (87) WO 2008/052414  
 (54) **Spôsob prípravy globulárnych kaučukových adjuvantov**

- (51) **B01J 8/00**  
 (11) **E 13734**  
 (96) 11290195.4, 21.4.2011  
 (97) 2394735, 9.1.2013  
 (31) 1002468  
 (32) 11.6.2010  
 (33) FR  
 (73) IFP Energies nouvelles, Rueil-Malmaison Cedex, FR;  
 (72) Giroudiere Fabrice, Orliénas, FR; Nastoll Willi, Lyon, FR; Fischer Beatrice, Lyon, FR; Pavone, Didier, Écully, FR; Lavieu Hervé, Nogent sur Marne, FR; Gonnet Daniel, Bures sur Yvette, FR; Leroux Jean-Noël, Quincy-sous-Sénart, FR;  
 (74) Hörmannová Zuzana, Ing., Bratislava, SK;  
 (54) **Výmenný reaktor s bajonetovými rúrami za-vešenými na hornej klenbe reaktora**

- (51) **B02C 18/00, B02C 21/00, B02C 25/00, B02C 17/00, C12C 7/00**  
 (11) **E 13700**  
 (96) 10704007.3, 5.2.2010  
 (97) 2393911, 16.1.2013  
 (31) 09152147  
 (32) 5.2.2009  
 (33) EP  
 (73) Heineken Supply Chain B.V., Zoeterwoude, NL;  
 (72) MULDER Hendrikus, HW Uitgeest, NL; VAN RIJN Cornelis, LP Katwijk, NL;  
 (74) Litvákova Lenka, Ing., Bratislava, SK;  
 (86) PCT/NL2010/050052  
 (87) WO 2010/090522  
 (54) **Spôsob prípravy kvapalného extraktu z obilných zrn a zariadenie vhodné na použitie pri takomto spôsobe**

**(51) B05B 7/00, C23C 24/00**

**(11) E 13638**

(96) 04010236.0, 29.4.2004

(97) 1506816, 2.1.2013

(31) 10319481, 04008360

(32) 30.4.2003, 6.4.2004

(33) DE, EP

(73) Sulzer Metco AG, Wohlen, CH;

(72) Heinrich Peter, Germering, DE; Kreye Heinrich, Prof. Dr., Hamburg, DE; Stoltenhoff Thorsten, Wentorf, DE;

(74) MAJLINGOVÁ & PARTNERS, s. r. o., Bratislava, SK;

**(54) Lavalová dýza na termické a kinetické striekanie**

**(51) B08B 6/00**

**(11) E 13676**

(96) 09745565.3, 14.5.2009

(97) 2291247, 19.12.2012

(31) 08103961

(32) 14.5.2008

(33) EP

(73) Gerresheimer Pisa S.p.A., Pisa, IT;

(72) FIORENTINI Lorenzo Paolo Dante, Pisa, IT;

(74) inventa Patentová a známková kancelária s.r.o., Bratislava, SK;

(86) PCT/EP2009/003431

(87) WO 2009/138231

**(54) Spôsob a zariadenie na odstraňovanie kontaminačných častíc z nádob**

**(51) B21D 39/00, B25B 27/00**

**(11) E 13704**

(96) 11188070.4, 7.11.2011

(97) 2452762, 9.1.2013

(31) 202010015365 U

(32) 11.11.2010

(33) DE

(73) Novopress GmbH Pressen und Presswerkzeuge & Co. KG, Neuss, DE;

(72) Gottschaldt Gunnar, Dipl.-Ing., Grevenbroich, DE; Meyer Sven, Dipl.-Ing., Wermelskirchen, DE;

(74) Bušová Eva, JUDr., Bratislava, SK;

**(54) Skúšobné zariadenie**

**(51) B21D 51/00, B65D 51/00**

**(11) E 13687**

(96) 10165997.7, 31.10.2007

(97) 2228152, 26.12.2012

(31) 06123299

(32) 31.10.2006

(33) EP

(73) Crown Packaging Technology, Inc., Alsip, IL, US;

(72) Dunwoody Paul Robert, Wantage, Oxfordshire, GB; Ramsey Christopher Paul, Wantage, Oxfordshire, GB;

(74) PATENTSERVIS BRATISLAVA, a. s., Bratislava, SK;

**(54) Spôsob výroby skrutkového kovového uzáveru so samostatným diskom a obvodom krúžkom**

**(51) B21F 3/00**

**(11) E 13650**

(96) 09760540.6, 26.10.2009

(97) 2373445, 19.12.2012

(31) 0806192

(32) 5.11.2008

(33) FR

(73) Ressorts Huon Dubois, Conflans Sainte Honorine, FR;

(72) HUON Serge, Maisons Laffitte, FR;

(74) ROTT, RŮŽIČKA & GUTTMANN, Bratislava, SK;

(86) PCT/FR2009/052054

(87) WO 2010/052407

**(54) Spôsob a zariadenie na výrobu pružiny**

**(51) B22D 11/00, B22D 41/00**

**(11) E 13609**

(96) 09763843.1, 19.11.2009

(97) 2367649, 2.1.2013

(31) 08169501

(32) 20.11.2008

(33) EP

(73) Vesuvius Group S.A, Ghlin, BE;

(72) DELSINE Damien, Dour, BE;

(74) Bušová Eva, JUDr., Bratislava, SK;

(86) PCT/EP2009/008255

(87) WO 2010/057646

**(54) Hlavica držiaka pre manipuláciu rúrky odlievacej panvy**

**(51) B22D 11/00, B22D 41/00**

**(11) E 13620**

(96) 09760743.6, 19.11.2009

(97) 2367648, 2.1.2013

(31) 08169499

(32) 20.11.2008

(33) EP

(73) Vesuvius Group S.A, Ghlin, BE;

(72) COLLURA Mariano, Strépy-Bracquegnies, BE;

(74) Bušová Eva, JUDr., Bratislava, SK;

(86) PCT/EP2009/008243

(87) WO 2010/057639

**(54) Rúrka odlievacej panvy pre odlievacie zariadenie kvapalného kovu**

**(51) B22D 41/00, B22D 11/00**

**(11) E 13633**

(96) 09763841.5, 19.11.2009

(97) 2367651, 2.1.2013

(31) 08169518, 09008451

(32) 20.11.2008, 29.6.2009

(33) EP, EP

(73) Vesuvius Group S.A, Ghlin, BE;

(72) BOISDEQUIN Vincent, Naast, BE; COLLURA Mariano, Strépy-Bracquegnies, BE; BUTTS Jeffrey, Veedersburg, IN, US;

(74) Bušová Eva, JUDr., Bratislava, SK;

(86) PCT/EP2009/008244

(87) WO 2010/057640

**(54) Rúrka na odlievanie, manipulačné zariadenie tejto rúrky a hnacie zariadenie ventilu**

- (51) **B23B 27/00**  
 (11) **E 13673**  
 (96) 09741811.5, 23.4.2009  
 (97) 2282859, 2.1.2013  
 (31) 102008023767  
 (32) 9.5.2008  
 (33) DE  
 (73) Hartmetall-Werkzeugfabrik Paul Horn GmbH, Tübingen, DE;  
 (72) SCHAEFER Hans, Gomaringen, DE;  
 (74) PATENTSERVIS BRATISLAVA, a. s., Bratislava, SK;  
 (86) PCT/EP2009/002948  
 (87) WO 2009/135592  
 (54) **Držiak pre nástrojový nadstavec na trieskové obrábanie**

- (51) **B23B 27/00, B23B 31/00, B23Q 1/00, B23Q 11/00**  
 (11) **E 13649**  
 (96) 04713001.8, 20.2.2004  
 (97) 1597007, 26.12.2012  
 (31) 10307437, 10312743  
 (32) 20.2.2003, 21.3.2003  
 (33) DE, DE  
 (73) Gühring Jörg, Albstadt, DE;  
 (72) HÄNLE Peter, Inzighofen, DE; MATHEIS Klaus, Sauldorf/Rast, DE; GSÄNGER Dieter, Bingen, DE;  
 (74) ROTT, RŮŽIČKA & GUTTMANN, Bratislava, SK;  
 (86) PCT/DE2004/000381  
 (87) WO 2004/073910  
 (54) **Upínacie skľučovadlo**

- (51) **B25B 27/00, F15B 15/00, B21D 39/00, B25F 5/00, H01R 43/00**  
 (11) **E 13735**  
 (96) 09014524.4, 20.11.2009  
 (97) 2189247, 9.1.2013  
 (31) 202008015574 U  
 (32) 24.11.2008  
 (33) DE  
 (73) Novopress GmbH Pressen und Presswerkzeuge & Co. KG, Neuss, DE;  
 (72) Bungter Martin, Mönchengladbach, DE; Gottschaldt Gunnar, Grevenbroich, DE; Meyer Sven, Wermelskirchen, DE;  
 (74) Bušová Eva, JUDr., Bratislava, SK;  
 (54) **Hnacie zariadenie pre lisovacie zariadenie a lisovacie zariadenie s takým hnacím zariadením**

- (51) **B25J 9/00, G05B 19/00**  
 (11) **E 13703**  
 (96) 03021376.3, 22.9.2003  
 (97) 1403746, 2.1.2013  
 (31) 10245594  
 (32) 30.9.2002  
 (33) DE  
 (73) Dürr Systems GmbH, Bietigheim-Bissingen, DE;  
 (72) Hooge Sven, Wendlingen, DE; Wildermuth Dietmar, Dr., Stuttgart, DE;  
 (74) Bušová Eva, JUDr., Bratislava, SK;  
 (54) **Spôsob rozpoznania kolízie**

- (51) **B26D 1/00**  
 (11) **E 13664**  
 (96) 09171007.9, 22.9.2009  
 (97) 2236256, 5.12.2012  
 (31) 98110582  
 (32) 31.3.2009  
 (33) TW  
 (73) Chan Li Machinery Co., Ltd., Gueishan Shiang, T'ao yuan, TW;  
 (72) Hsu Wei-Hsin, Taipei City, TW;  
 (74) Kubínyi Peter, Bc., Trenčín, SK;  
 (54) **Valcový mechanizmus na vytvorenie otváracej perforácie na plastovej obalovej fólii a spôsob vytvorenia otváracej perforácie na plastovej obalovej fólii**

- (51) **B29B 17/00**  
 (11) **E 13657**  
 (96) 10006166.2, 13.11.2007  
 (97) 2295218, 19.12.2012  
 (31) 18802006  
 (32) 13.11.2006  
 (33) AT  
 (62) 07815182.6  
 (73) EREMA Engineering Recycling Maschinen und Anlagen Gesellschaft m.b.H., Ansfelden, AT;  
 (72) Wendelin Gerhard, Mag., Linz, AT; Feichtinger Klaus, Dipl.-Ing., Linz, AT; Hackl Manfred, Dipl.-Ing., Linz-Urfahr, AT;  
 (74) Guniš Jaroslav, Mgr., Bratislava, SK;  
 (54) **Spôsob spracovania plastov z kyseliny polymliečnej**

- (51) **B29C 33/00, B29C 51/00, C25D 1/00, C25D 5/00**  
 (11) **E 13685**  
 (96) 10168658.2, 7.7.2010  
 (97) 2305449, 2.1.2013  
 (31) 20090085210  
 (32) 10.9.2009  
 (33) KR  
 (73) Moltex Co., Ltd., Gyeonggi-Do, KR;  
 (72) Lee Kyung-Ho, Seoul, KR;  
 (74) PATENTSERVIS BRATISLAVA, a. s., Bratislava, SK;  
 (54) **Porézna elektricky formovaná škrupina pre vzorovanie a spôsoby jej výroby**

- (51) **B29C 47/00, B29C 33/00, C11D 3/00**  
 (11) **E 13628**  
 (96) 08005454.7, 25.3.2008  
 (97) 2105277, 26.12.2012  
 (73) Granula Polymer GmbH, Gross-Umstadt/Heubach, DE;  
 (72) Christ Hubert, Gross-Umstadt/Heubach, DE;  
 (74) Bušová Eva, JUDr., Bratislava, SK;  
 (54) **Čistiaci prostriedok pre zariadenie na spracovanie plastických hmôt alebo výrobu plastických hmôt, jeho použitie, spôsob výroby a spôsob čistenia**

- (51) **B29C 65/00, B65B 51/00**  
**(11) E 13658**  
(96) 06009789.6, 11.5.2006  
(97) 1854618, 12.12.2012  
(73) INDAG Gesellschaft für Industriebedarf mbH & Co. Betriebs KG, Eppelheim, DE;  
(72) Wild Hans-Peter, Dr., Eppelheim, DE; Kraft Eberhard, Neckarbischofsheim, DE; Lechert Frank, Weinheim, DE;  
(74) Guniš Jaroslav, Mgr., Bratislava, SK;  
**(54) Zariadenie na ultrazvukové zváranie**
- 
- (51) **B32B 27/00, B32B 5/00, D04H 1/00, A41D 31/00**  
**(11) E 13744**  
(96) 08166905.3, 17.10.2008  
(97) 2177653, 26.12.2012  
(73) Norafin Industries (Germany) GmbH, Mildenau, DE;  
(72) Smith Stuart, Hendersonville, NC, US; Jolly Marc, Annaberg-Buchholz, DE; Hattum Jos van, Largetzen, FR; Lang André, Sehmatal-Cranzahl, DE; Sorensen Bettina Balslev, Silkeborg, DK;  
(74) PATENTSERVIS BRATISLAVA, a. s., Bratislava, SK;  
**(54) Ochrana proti elektrickému oblúku, ktorá využíva netkanú štruktúru s viacerými ohňovzdornými vrstvami**
- 
- (51) **B41J 2/00**  
**(11) E 13647**  
(96) 10189157.0, 28.2.2008  
(97) 2279870, 13.2.2013  
(62) 08003699.9  
(73) Brother Kogyo Kabushiki Kaisha, Nagoya-shi, Aichi, JP;  
(72) Hattori Shingo, Nagoya-shi Aichi, JP; Nakamura Hirotake, Nagoya-shi Aichi, JP;  
(74) Hörmannová Zuzana, Ing., Bratislava, SK;  
**(54) Atramentový cartridge, sada atramentových cartridge a systém na detekciu atramentového cartridge**
- 
- (51) **B42C 11/00, B42B 7/00, B41F 17/00, B42C 19/00**  
**(11) E 13742**  
(96) 05782437.7, 5.8.2005  
(97) 1815405, 30.1.2013  
(31) 914681  
(32) 9.8.2004  
(33) US  
(73) ePAC Technologies, San Leandro, CA, US;  
(72) DOBROVOLSKY Sasha, Berkeley, CA, US;  
(74) PATENTSERVIS BRATISLAVA, a. s., Bratislava, SK;  
(86) PCT/US2005/027817  
(87) WO 2006/020501  
**(54) Systém a spôsob na výrobu knihy podľa želania**
- 
- (51) **B44C 5/00, B30B 15/00**  
**(11) E 13701**  
(96) 10004832.1, 7.5.2010  
(97) 2316662, 20.2.2013  
(31) 202009014669 U  
(32) 30.10.2009  
(33) DE  
(73) Hueck Rheinische GmbH, Viersen, DE;  
(72) Niedermaier Thomas, Enger, DE;  
(74) ROTT, RŮŽIČKA & GUTTMANN, Bratislava, SK;  
**(54) Doska materiálu s dekoratívnou vrstvou a razbou**
- 
- (51) **B60J 5/00**  
**(11) E 13762**  
(96) 09777423.6, 24.7.2009  
(97) 2318225, 9.1.2013  
(31) 102008035173  
(32) 28.7.2008  
(33) DE  
(73) Johnson Controls GmbH, Burscheid, DE;  
(72) ZAGROMSKI Frank, Witten, DE;  
(74) Tomeš Pavol, Ing., Bratislava, SK;  
(86) PCT/EP2009/005385  
(87) WO 2010/012422  
**(54) Dverové usporiadanie a spôsob montáže dverového usporiadania**
- 
- (51) **B60J 10/00**  
**(11) E 13627**  
(96) 09169876.1, 9.9.2009  
(97) 2193946, 7.11.2012  
(31) 102008060288  
(32) 3.12.2008  
(33) DE  
(73) CSA Germany GmbH & Co. KG, Edingen-Neckarhausen, DE;  
(72) Stüber Bernd, Neukirch, DE; Wipperfürth Christian, Mannheim, DE;  
(74) Bušová Eva, JUDr., Bratislava, SK;  
**(54) Tesniaci profil**
- 
- (51) **B60K 6/00**  
**(11) E 13768**  
(96) 04101458.0, 8.4.2004  
(97) 1466773, 16.1.2013  
(31) 10315937  
(32) 8.4.2003  
(33) DE  
(73) DEERE & COMPANY, Moline, Illinois, US;  
(72) Tarasinski Nicolai, Frankenthal, DE;  
(74) Bušová Eva, JUDr., Bratislava, SK;  
**(54) Hnacie zariadenie pre pohon prídavných zariadení pre vozidlo**
- 
- (51) **B60K 17/00**  
**(11) E 13769**  
(96) 08171834.8, 16.12.2008  
(97) 2072315, 16.1.2013  
(31) 102007062457  
(32) 22.12.2007  
(33) DE

- (73) Deere & Company, Moline, IL, US;  
 (72) Buhrke Frank, Birkenau, DE; Wikner, Aaron D., Cedar Falls, IA, US;  
 (74) Bušová Eva, JUDr., Bratislava, SK;  
**(54) Prevodové ústrojenstvo poľnohospodárskeho alebo priemyselného úžitkového vozidla**

- (51) B60N 2/00**  
**(11) E 13697**  
 (96) 08785683.7, 22.8.2008  
 (97) 2190690, 5.12.2012  
 (31) 102007039740, 102008006412  
 (32) 22.8.2007, 28.1.2008  
 (33) DE, DE  
 (73) Johnson Controls GmbH, Burscheid, DE;  
 (72) PELLENZ Wolfgang, Meckenheim, DE; BHAMBE Sachin, Pune, Maharashtra, IN; WAIYAL Vikas, Kothrud Punie, Maharashtra, IN; HÜBSCH Christian, Wuppertal, DE; NDAGIJIMANA Robin, Neuss, DE; HARTLAUB Silvio, Pulheim Sinnersdorf, DE;  
 (74) inventa Patentová a známková kancelária s.r.o., Bratislava, SK;  
 (86) PCT/EP2008/006926  
 (87) WO 2009/024354  
**(54) Sedadlo vozidla**

- (51) B60P 1/00, B62D 33/00**  
**(11) E 13651**  
 (96) 11166491.8, 18.5.2011  
 (97) 2392492, 16.1.2013  
 (31) 102010023838  
 (32) 7.6.2010  
 (33) DE  
 (73) Gerd Bär GmbH, Heilbronn, DE;  
 (72) Bär Tobias, Dipl.-Wi-Ing, Heilbronn, DE; Lohmann Christoph, Neckarsulm, DE;  
 (74) ROTT, RŮŽIČKA & GUTTMANN, Bratislava, SK;  
**(54) Zdvíhacia nakladacia plošina a spôsob prevádzkovania ovládacieho zariadenia zdvíhacej nakladacej plošiny**

- (51) B60R 19/00**  
**(11) E 13642**  
 (96) 10306270.9, 18.11.2010  
 (97) 2325070, 2.1.2013  
 (31) 0958139  
 (32) 18.11.2009  
 (33) FR  
 (73) Faurecia Bloc Avant, Nanterre, FR;  
 (72) Gonin Vincent, Saint Cyr sur Loire, FR; Dufey Julien, Novillard, FR;  
 (74) MAJLINGOVÁ & PARTNERS, s. r. o., Bratislava, SK;  
**(54) Predná montážna zostava motorového vozidla zahrňajúca predný protinárázový štít opatrený nosníkom, ktorý umožňuje upevnenie aspoň jedného vedľajšieho zariadenia motorového vozidla**

- (51) B60R 19/00, B60R 21/00, B62D 21/00**  
**(11) E 13641**  
 (96) 10306279.0, 19.11.2010  
 (97) 2325056, 2.1.2013  
 (31) 0958235  
 (32) 20.11.2009  
 (33) FR  
 (73) Faurecia Bloc Avant, Nanterre, FR;  
 (72) Gonin Vincent, SAINT CYR SUR LOIRE, FR;  
 (74) MAJLINGOVÁ & PARTNERS, s. r. o., Bratislava, SK;  
**(54) Protinárázový štít pre motorové vozidlo**

- (51) B60T 13/00, F16D 25/00**  
**(11) E 13706**  
 (96) 09173639.7, 25.11.2004  
 (97) 2154039, 9.1.2013  
 (31) 0327402  
 (32) 25.11.2003  
 (33) GB  
 (62) 04798650.0  
 (73) Carlisle Brake Products (UK) Limited, Pontypool, GB;  
 (72) Batchelor Mark, Newport, Gwent, GB; Williamson Michael, Newport, Gwent, GB; Parry David Bruce, Kenilworth, Warwickshire, GB;  
 (74) ŽOVICOVÁ & ŽOVIC IP, s. r. o., Bratislava, SK;  
**(54) Zostava dvojitého hlavného valca**

- (51) B62D 25/00**  
**(11) E 13671**  
 (96) 10178808.1, 23.9.2010  
 (97) 2301825, 16.1.2013  
 (31) 102009043363  
 (32) 29.9.2009  
 (33) DE  
 (73) HBPO GmbH, Lippstadt, DE;  
 (72) Opperbeck Guido, Lippstadt, DE; Schöning Ralf, Herzebrock-Clarholz, DE;  
 (74) ROTT, RŮŽIČKA & GUTTMANN, Bratislava, SK;  
**(54) Čelný koncový modul pre motorové vozidlo**

- (51) B62D 65/00, B25H 1/00, B23P 19/00**  
**(11) E 13777**  
 (96) 09002717.8, 26.2.2009  
 (97) 2113453, 2.1.2013  
 (31) 102008022556  
 (32) 30.4.2008  
 (33) DE  
 (73) Dr. Ing. h.c. F. Porsche AG, Stuttgart, DE;  
 (72) Spahn Lothar, Besigheim, DE; Burgert Thomas, Tiefenbronn, DE;  
 (74) inventa Patentová a známková kancelária s.r.o., Bratislava, SK;  
**(54) Transportný vozík pre motor**

- (51) B64F 1/00**  
**(11) E 13725**  
 (96) 04801950.9, 18.5.2004  
 (97) 1633629, 24.10.2012  
 (31) 440744  
 (32) 19.5.2003

- (33) US  
 (73) Engineered Arresting Systems Corporation, Aston, Pennsylvania, US;  
 (72) LOPEZ Edmond S., Media, PA, US;  
 (74) Bachratá Magdaléna, Mgr., Bratislava, SK;  
 (86) PCT/US2004/015454  
 (87) WO 2005/021378  
**(54) Nízko profilový letecký záchytný systém s cievkami so zabudovanými brzdami**

- 
- (51) B65D 6/00**  
**(11) E 13737**  
 (96) 10719287.4, 14.4.2010  
 (97) 2419346, 23.1.2013  
 (31) PCT/EP2009/002760, 102009034431, 102009049186  
 (32) 15.4.2009, 23.7.2009, 13.10.2009  
 (33) WO, DE, DE  
 (73) IFCO Systems GmbH, Pullach, DE;  
 (72) ORGELDINGER Wolfgang, München, DE;  
 (74) Hörmannová Zuzana, Ing., Bratislava, SK;  
 (86) PCT/EP2010/054906  
 (87) WO 2010/119075  
**(54) Skladacia debna so sklopiteľnými a samozaisťiteľnými stenami**

- 
- (51) B65D 17/00**  
**(11) E 13684**  
 (96) 08847064.6, 7.11.2008  
 (97) 2219961, 2.1.2013  
 (31) 986955 P, 0807762, 0815360  
 (32) 9.11.2007, 29.4.2008, 22.8.2008  
 (33) US, GB, GB  
 (73) CROWN Packaging Technology, Inc., Alsip, IL, US;  
 (72) RAMSEY Christopher Paul, Wantage, Oxon, GB; ALTHORPE Christopher, Penylan, Cardiff, GB; UNWIN Michael, Bristol, GB; MANAUT Vincent, Oxford, GB; COMBE Florian Christian Gregory, Oxford, GB; PRESTIDGE Mark Jonathan, Faringdon, Oxon, GB; STUART Iain Charles Edward, West Berkshire, GB; FARROW Sylvia Maria, Berkshire, GB; PARIS Alexandre, Lecioa, ES;  
 (74) PATENTSERVIS BRATISLAVA, a. s., Bratislava, SK;  
 (86) PCT/US2008/082753  
 (87) WO 2009/062004  
**(54) Uzatvárateľný koniec nápojovej nádoby a spôsob jeho výroby**

- 
- (51) B65D 43/00, B65D 50/00**  
**(11) E 13717**  
 (96) 09786060.5, 23.7.2009  
 (97) 2334571, 24.10.2012  
 (31) 87814 P, 107546 P, 141395 P  
 (32) 11.8.2008, 22.10.2008, 30.12.2008  
 (33) US, US, US  
 (73) MTH Maglid Technologies Holding Limited, Nicosia, CY;  
 (72) HAJICHRISTOU Louis, Agioi Trimithias, CY; HAJICHRISTOU Christiana, Agioi Trimithias, CY;  
 (74) Dolanská Elena, RNDr., Bratislava, SK;  
 (86) PCT/IB2009/006349  
 (87) WO 2010/018431

- (54) Automatický uzatvárací mechanizmus pre uzatvárateľné výrobky**

- 
- (51) B65D 81/00, A61J 1/00, B65D 1/00**  
**(11) E 13637**  
 (96) 03815692.3, 13.11.2003  
 (97) 1590263, 20.2.2013  
 (31) 10304500  
 (32) 5.2.2003  
 (33) DE  
 (73) Hansen Bernd, Sulzbach-Laufen, DE;  
 (72) Hansen Bernd, Sulzbach-Laufen, DE;  
 (74) MAJLINGOVÁ & PARTNERS, s. r. o., Bratislava, SK;  
 (86) PCT/EP2003/012677  
 (87) WO 2004/069686  
**(54) Jednodielná dvojkomorová nádoba**

- 
- (51) B65G 65/00**  
**(11) E 13699**  
 (96) 09014409.8, 18.11.2009  
 (97) 2199236, 9.1.2013  
 (31) 202008016645 U  
 (32) 16.12.2008  
 (33) DE  
 (73) BEA Elektrotechnik und Automation Technische Dienste Lausitz GmbH, Spremberg, DE;  
 (72) Koche Karsten, Lohsa, DE; Martin Matthias, Jänschwalde, DE;  
 (74) PATENTSERVIS BRATISLAVA, a. s., Bratislava, SK;  
**(54) Zariadenie na nastavovanie polohy miesta presypu sypkých materiálov**

- 
- (51) B66B 23/00**  
**(11) E 13732**  
 (96) 07786388.4, 27.7.2007  
 (97) 2049428, 9.1.2013  
 (31) 102006036353, 102007034628  
 (32) 2.8.2006, 23.7.2007  
 (33) DE, DE  
 (73) Ketten-Wulf Betriebs-GmbH, Eslohe-Kückelheim, DE;  
 (72) GROBBEL Burkhard, Schmallenberg, DE;  
 (74) inventa Patentová a známková kancelária s.r.o., Bratislava, SK;  
 (86) PCT/EP2007/006676  
 (87) WO 2008/014938  
**(54) Eskalátor**

- 
- (51) C02F 1/00, C02F 3/00**  
**(11) E 13612**  
 (96) 05778071.0, 9.9.2005  
 (97) 1786733, 26.12.2012  
 (31) 04077525  
 (32) 10.9.2004  
 (33) EP  
 (73) Paques I.P. B.V., Balk, NL;  
 (72) ABMA Wiebe Ruurd, RP De Wilgen, NL; VEL-LINGA Sjoerd Hubertus Josef, CP Tjalleberd, NL; MULDER Ronald, EL Balk, NL;  
 (74) Litvákova Lenka, Ing., Bratislava, SK;



- (86) PCT/NL2005/000654  
 (87) WO 2006/028372  
 (54) **Spôsob súčasného odstraňovania BSK a fosfátu z odpadovej vody**

- 
- (51) **C02F 3/00**  
 (11) **E 13738**  
 (96) 06717216.3, 27.2.2006  
 (97) 1989150, 5.12.2012  
 (73) ECOWA, a.s., Prievidza, SK;  
 (72) JARABINSKY Vladimír, Stara Lubovna, SK;  
 RUSIN Jan, Bardejov, SK;  
 (74) Bachratá Magdaléna, Mgr., Bratislava, SK;  
 (86) PCT/SK2006/000006  
 (87) WO 2007/097722  
 (54) **Zariadenie na biologické čistenie odpadových vôd**

- 
- (51) **C07C 65/00, C07C 227/00, C07C 229/00**  
 (11) **E 13726**  
 (96) 04008806.4, 14.4.2004  
 (97) 1468985, 23.1.2013  
 (31) MI20030825  
 (32) 18.4.2003  
 (33) IT  
 (73) ZaCh System S.p.A., Bresso (Milano), IT;  
 (72) Breviglieri Gabriele, Treviso (BG), IT; Contri Sergio, Treviso (BG), IT; Assanelli Cinzia, Treviso (BG), IT;  
 (74) Fajnorová Mária, Ing., Bratislava, SK;  
 (54) **Spôsob prípravy gabapentínu bez aniónov anorganických kyselín**

- 
- (51) **C07C 209/00, C07C 211/00, C07C 215/00, C07C 225/00**  
 (11) **E 13646**  
 (96) 09753056.2, 16.10.2009  
 (97) 2358659, 26.12.2012  
 (31) 08167762  
 (32) 28.10.2008  
 (33) EP  
 (73) ZaCh System S.p.A., Bresso (Milano), IT;  
 (72) CATOZZI Nicola, Vicenza, IT; FOLETTO Johnny, Arcole (Verona), IT; FORCATO Massimiliano, Galzignano Terme (Padova), IT; GIOVANNETTI Roberto, Schio (Vicenza), IT; SORIATO Giorgio, Caldiero (Verona), IT; VERZINI Massimo, Caldiero (Verona), IT;  
 (74) Hörmannová Zuzana, Ing., Bratislava, SK;  
 (86) PCT/EP2009/063603  
 (87) WO 2010/049293  
 (54) **Spôsob prípravy cinakalcetu**

- 
- (51) **C07C 227/00**  
 (11) **E 13665**  
 (96) 10160022.9, 15.4.2010  
 (97) 2380871, 9.1.2013  
 (73) Indena S.p.A., Milano, IT;  
 (72) Fontana Gabriele, MILANO, IT; Gelmi Maria Luisa, MILANO, IT; Gassa Federico, Castiglione Olona (VA), IT;  
 (74) Fajnorová Mária, Ing., Bratislava, SK;  
 (54) **Spôsob prípravy izoserínových derivátov**

- (51) **C07C 231/00, C07C 233/00, C07C 209/00**  
 (11) **E 13615**  
 (96) 09290605.6, 4.8.2009  
 (97) 2151427, 19.12.2012  
 (31) 0804463  
 (32) 5.8.2008  
 (33) FR  
 (73) Les Laboratoires Servier, Suresnes Cedex, FR;  
 (72) Bontempelli Pascal, Beuzeville-La-Grenier, FR; Jalenques Xavier, Le Pecq, FR; Starck Jérôme-Benoit, Rueil-Malmaison, FR; Sery Jean-Pierre, Pissy-Poville, FR;  
 (74) ROTT, RŮŽIČKA & GUTTMANN, Bratislava, SK;  
 (54) **Nový spôsob syntézy agomelatínu**

- 
- (51) **C07C 231/00, C07C 233/00**  
 (11) **E 13698**  
 (96) 04804523.1, 9.11.2004  
 (97) 1682488, 2.1.2013  
 (31) MI20032165  
 (32) 11.11.2003  
 (33) IT  
 (73) ZaCh System S.p.A., Bresso (Milano), IT;  
 (72) ARRIGHI Katuscia, Misinto, IT; CANNATA Vincenzo, Sasso Marconi, IT; CORCELLA Francesco, Parabiago, IT; MARCHIORO Gaetano, Vicenza, IT; NICOLI Andrea, Vicenza, IT; PAIOCCCHI Maurizio, Milano, IT; VILLA Marco, Milano, IT;  
 (74) Hörmannová Zuzana, Ing., Bratislava, SK;  
 (86) PCT/EP2004/052894  
 (87) WO 2005/044779  
 (54) **Spôsob prípravy gabapentínu**

- 
- (51) **C07D 239/00, A01N 43/00**  
 (11) **E 13606**  
 (96) 08782522.0, 30.7.2008  
 (97) 2176239, 19.12.2012  
 (31) 964504 P, 124606  
 (32) 13.8.2007, 18.4.2008  
 (33) US, US  
 (73) Dow AgroSciences LLC, Indianapolis, IN, US;  
 (72) EPP Jeffrey, Noblesville, IN, US; LO William, Fishers, IN, US; SCHMITZER Paul, Indianapolis, IN, US; YERKES Carla, Crawfordsville, IN, US;  
 (74) PATENTSERVIS BRATISLAVA, a. s., Bratislava, SK;  
 (86) PCT/US2008/071578  
 (87) WO 2009/023438  
 (54) **2-(fluór-substituovaný fenyl)-6-amino-5-chlór-4-pyrimidín karboxyláty a ich použitie ako herbicidy**

- 
- (51) **C07D 239/00, A61K 31/00, A61P 1/00, A61P 3/00, A61P 5/00, A61P 7/00, A61P 13/00, A61P 17/00, A61P 25/00**  
 (11) **E 13692**  
 (96) 06811143.4, 3.10.2006  
 (97) 1944298, 9.1.2013  
 (31) 2005290416  
 (32) 3.10.2005  
 (33) JP

- (73) Nippon Shinyaku Co., Ltd., Kyoto-shi, Kyoto, JP;  
 (72) OKANO Masahiko, Kyoto, JP; OYAMA Tatsuya, Kyoto, JP;  
 (74) PATENTSERVIS BRATISLAVA, a. s., Bratislava, SK;  
 (86) PCT/JP2006/319803  
 (87) WO 2007/040231  
**(54) Chinazolínový derivát a chinazolínové liečivo**

- (51) C07D 295/00, C07D 498/00, C07D 319/00**  
**(11) E 13710**  
 (96) 10075429.0, 16.7.2002  
 (97) 2266968, 9.1.2013  
 (31) 305814 P  
 (32) 16.7.2001  
 (33) US  
 (73) GENZYME CORPORATION, Cambridge, MA, US;  
 (72) Hirth Bradford, Littleton Massachusetts, US; Siegel Craig, Wobum Massachusetts, US;  
 (74) inventa Patentová a známková kancelária s.r.o., Bratislava, SK;  
**(54) Syntéza inhibítorov UDP-glukóza: N-acylsfin-gozín-glukozyltransferázy**

- (51) C07D 309/00, C07H 7/00, C07H 13/00, C07C 1/00**  
**(11) E 13714**  
 (96) 09736928.4, 15.10.2009  
 (97) 2346888, 2.1.2013  
 (31) 106231 P, 106260 P, 578934  
 (32) 17.10.2008, 17.10.2008, 14.10.2009  
 (33) US, US, US  
 (73) Janssen Pharmaceutica, N.V., Beerse, BE; Mitsubishi Tanabe Pharma Corporation, Osaka, JP;  
 (72) FILLIERS Walter Ferdinand Maria, Beerse, BE; BROECKX Rudy Laurent Maria, Beerse, BE; NIESTE Patrick Hubert J., Beerse, BE; HATSUDA, Masanori, Osaka, JP; YOSHINAGA Masahiko, Osaka, JP; YADA Mitsuhiro, Osaka, JP; TELEHA Christopher, Spring House, PA, US;  
 (74) Bušová Eva, JUDr., Bratislava, SK;  
 (86) PCT/EP2009/063503  
 (87) WO 2010/043682  
**(54) Spôsob prípravy zlúčenín využiteľných ako inhibítory SGLT**

- (51) C07D 323/00**  
**(11) E 13724**  
 (96) 07734676.5, 24.5.2007  
 (97) 2029569, 5.12.2012  
 (31) DE12522006  
 (32) 24.5.2006  
 (33) IN  
 (73) Ranbaxy Laboratories Limited, New Delhi, Delhi, IN;  
 (72) YADAV Gyan Chand, Uttar, Pradesh, IN; DORWAL Harish N., Gurgaon, Haryana, IN; VALAVALA Srinivas, Andhra, Pradesh, IN; SHARMA Vinod Kumar, Punjab, IN;  
 (74) ROTT, RŮŽIČKA & GUTTMANN, Bratislava, SK;

- (86) PCT/IB2007/001374  
 (87) WO 2007/138435  
**(54) Spôsob prípravy dispiro-1,2,4-trioxolánových antimalarik (OZ277 solí)**

- (51) C07D 333/00, C07D 409/00**  
**(11) E 13679**  
 (96) 11002265.4, 27.3.2006  
 (97) 2348022, 9.1.2013  
 (31) 2005090831, 2005174738, 2005206808, 2005230666  
 (32) 28.3.2005, 15.6.2005, 15.7.2005, 9.8.2005  
 (33) JP, JP, JP, JP  
 (73) Toyama Chemical Co., Ltd., Shinjuku-ku, Tokyo, JP;  
 (72) Saitoh Akihito, Toyama-shi Toyama, JP; Suzuki Yoshiaki, Toyama-shi Toyama, JP; Yonezawa Kenji, Toyama-shi Toyama, JP; Kawamura Mitsuhide, Toyama-shi Toyama, JP; Kusanagi Takahiko, Toyama-shi Toyama, JP; Nakai Takashi, Toyama-shi Toyama, JP;  
 (74) Bušová Eva, JUDr., Bratislava, SK;  
**(54) Spôsob výroby 1-(3-(2-(1-benzotiofén-5-yl)etoxy)propyl)azetidín-3-ólu alebo jeho solí**

- (51) C07D 401/00, C07D 405/00, C07D 413/00, C07D 471/00, A61K 31/00, A61P 25/00**  
**(11) E 13629**  
 (96) 08771077.8, 13.6.2008  
 (97) 2170861, 29.8.2012  
 (31) 934396 P, 138251  
 (32) 13.6.2007, 12.6.2008  
 (33) US, US  
 (73) Valeant Pharmaceuticals International, Aliso Viejo, CA, US;  
 (72) VERNIER Jean-michel, Laguna Nigel, CA, US; OUK Samedy, Los Angeles, CA, US; DE LA ROSA Martha Alicia, San Diego, CA, US;  
 (74) Bušová Eva, JUDr., Bratislava, SK;  
 (86) PCT/US2008/066984  
 (87) WO 2008/157404  
**(54) Deriváty 4-(N-azacykloalkyl)anilidov ako modulátory draslikového kanálu**

- (51) C07D 401/00**  
**(11) E 13763**  
 (96) 11185767.8, 3.9.2004  
 (97) 2426118, 23.1.2013  
 (31) 499723 P  
 (32) 4.9.2003  
 (33) US  
 (73) Celgene Corporation, Summit, NJ, US;  
 (72) Chen Roger Shen-Chu, Edison, NJ, US; Muller George W., Rancho Santa Fe, CA, US; Jaworsky Markian S., Hopewell, NJ, US; Saindane Manohar T., Decauer, Georgia, US; Cameron Louise, Nazareth, PA, US;  
 (74) Fajnorová Mária, Ing., Bratislava, SK;  
**(54) Spôsob prípravy polymorfných foriem 3-(4-amino-1-oxo-1,3 dihydro-izoindol-2-yl)piperidín-2,6-diónu**

- (51) **C07D 401/00**  
(11) **E 13611**  
(96) 06786385.2, 29.6.2006  
(97) 1907373, 9.1.2013  
(31) 696224 P  
(32) 30.6.2005  
(33) US  
(73) CELGENE CORPORATION, Summit, NJ, US;  
(72) MULLER George W., Rancho Santa Fe, CA, US;  
SAINDANE Manohar T., Monmouth Junction,  
NJ US; GE Chuansheng, Belle Mead, NJ, US;  
CHEN Roger, Edison, NJ, US;  
(74) Fajnorová Mária, Ing., Bratislava, SK;  
(86) PCT/US2006/026210  
(87) WO 2007/005972  
(54) **Spôsob prípravy 4-amino-2-(2,6-dioxopiperi-  
dín-3-yl)izindolín-1,3-diónových zlúčenín**
- 
- (51) **C07D 401/00, A61K 31/00, A61P 25/00**  
(11) **E 13630**  
(96) 07846673.7, 19.11.2007  
(97) 2099780, 9.1.2013  
(31) MI20062230  
(32) 22.11.2006  
(33) IT  
(73) Aziende Chimiche Riunite Angelini Francesco  
A.C.R.A.F. S.p.A., Roma, IT;  
(72) ALISI Maria Alessandra, Roma, IT; CAZZOL-  
LA Nicola, Albano Laziale, IT; FURLOTTI Gu-  
ido, Roma, IT; MAUGERI Caterina, Roma, IT;  
OMBRATO Rosella, San Lorenzo Del Vallo,  
IT; POLENZANI Lorenzo, Grottaferrata, IT;  
(74) Bušová Eva, JUDr., Bratislava, SK;  
(86) PCT/EP2007/010000  
(87) WO 2008/061688  
(54) **2-Alkyl-indazolové zlúčeniny na liečbu urči-  
tých CNS sa týkajúcich ochorení**
- 
- (51) **C07D 401/00, A61K 31/00, A61P 25/00**  
(11) **E 13644**  
(96) 03747269.3, 14.4.2003  
(97) 1511741, 26.12.2012  
(31) 376120 P  
(32) 26.4.2002  
(33) US  
(73) ELI LILLY AND COMPANY, Indianapolis, IN,  
US;  
(72) ORNSTEIN Paul Leslie, Carmel, IN, US;  
(74) Hörmannová Zuzana, Ing., Bratislava, SK;  
(86) PCT/US2003/010466  
(87) WO 2003/091243  
(54) **Esterové deriváty dekahydroizochinolín-3-kar-  
boxylovej kyseliny vhodné ako analgetiká**
- 
- (51) **C07D 401/00, A61K 31/00, A61P 1/00**  
(11) **E 13654**  
(96) 08701361.1, 9.1.2008  
(97) 2114918, 3.10.2012  
(31) 07100738  
(32) 18.1.2007  
(33) EP  
(73) LEK Pharmaceuticals d.d., Ljubljana, SI;  
(72) MANDIC Dejan, Ljubljana, SI; TOPLAK CA-  
SAR Renata, Logatec, SI;
- (74) inventa Patentová a známková kancelária s.r.o.,  
Bratislava, SK;  
(86) PCT/EP2008/050198  
(87) WO 2008/087081  
(54) **Spôsob odstránenia rozpúšťadla zo solí ome-  
prazolu**
- 
- (51) **C07D 401/00, A61K 31/00, A61P 11/00**  
(11) **E 13652**  
(96) 05803280.6, 15.8.2005  
(97) 1778672, 19.12.2012  
(31) 601805 P  
(32) 16.8.2004  
(33) US  
(73) Theravance, Inc., South San Francisco, CA, US;  
(72) Chao Robert S., Santa Clara, California, US;  
Rapta Miroslav, Sunnyvale, California, US; Colson  
Pierre-Jean, San Francisco, California, US;  
(74) ROTT, RŮŽIČKA & GUTTMANN, Bratislava,  
SK;  
(86) PCT/US2005/029013  
(87) WO 2006/023454  
(54) **Kryštalická forma bifenylovej zlúčeniny**
- 
- (51) **C07D 401/00, C07D 403/00, C07D 413/00,  
C07D 417/00, A61K 31/00, A61P 35/00**  
(11) **E 13772**  
(96) 10290436.4, 3.8.2010  
(97) 2281822, 16.1.2013  
(31) 0903839  
(32) 4.8.2009  
(33) FR  
(73) Les Laboratoires Servier, Suresnes Cedex, FR;  
(72) Ortuno Jean-Claude, Bois d'Arcy, FR; Cordi  
Alexis, Suresnes, FR; Lacoste Jean-Michel (zom-  
rel); Fejes Imre, Budapest, HU; Burbridge Mi-  
chael, Verneuil sur Seine, FR; Hickman John,  
Paris, FR; Pierre Alain, Les Alluets Le Roi, FR;  
(74) ROTT, RŮŽIČKA & GUTTMANN, Bratislava,  
SK;  
(54) **Nové deriváty dihydroindolónov, postup ich  
prípravy a farmaceutické kompozície, ktoré  
ich obsahujú**
- 
- (51) **C07D 401/00, C07D 413/00, A61K 31/00,  
A61P 3/00, A61P 9/00, A61P 19/00,  
A61P 25/00, A61P 31/00, A61P 35/00**  
(11) **E 13604**  
(96) 09790426.2, 15.7.2009  
(97) 2313395, 19.12.2012  
(31) 81058 P, 81060 P, 81069 P  
(32) 16.7.2008, 16.7.2008, 16.7.2008  
(33) US, US, US  
(73) Bristol-Myers Squibb Company, Princeton, NJ,  
US;  
(72) WACKER Dean A., Pennington, NJ, US; ROS-  
SI Karen A., Pennington, NJ, US; WANG Ying,  
Pennington, NJ, US; WU Gang, Pennington, NJ,  
US;  
(74) PATENTSERVIS BRATISLAVA, a. s., Brati-  
slava, SK;  
(86) PCT/US2009/050618  
(87) WO 2010/009183  
(54) **Pyridónové a pyridazónové analógy ako mo-  
dulátory GPR119**

- (51) **C07D 401/00, A61K 31/00, A61P 25/00, A61P 7/00, A61P 9/00**  
 (11) **E 13621**  
 (96) 07858212.9, 28.12.2007  
 (97) 2114921, 26.12.2012  
 (31) 102006062508  
 (32) 30.12.2006  
 (33) DE  
 (73) Abbott GmbH & Co. KG, Wiesbaden, DE;  
 (72) NETZ Astrid, Ludwigshafen, DE; OOST Thorsten, Biberach An Der Riss, DE; GENESTE Hervé, Ludwigshafen, DE; BRAJE Wilfried Martin, Ludwigshafen, DE; WERNET Wolfgang, Ludwigshafen, DE; UNGER Liliane, Ludwigshafen, DE; HORNBERGER Wilfried, Ludwigshafen, DE; LUBISCH Wilfried, Heidelberg, DE;  
 (74) ŽOVICOVÁ & ŽOVIC IP, s. r. o., Bratislava, SK;  
 (86) PCT/EP2007/064619  
 (87) WO 2008/080970  
 (54) **Substituovaný oxindolový derivát a jeho použitie ako ligandu vazopresínového receptora**
- 
- (51) **C07D 403/00, A61K 31/00, A61P 31/00, C07D 413/00**  
 (11) **E 13760**  
 (96) 10704290.5, 9.2.2010  
 (97) 2398794, 16.1.2013  
 (31) 153186 P, 701919  
 (32) 17.2.2009, 8.2.2010  
 (33) US, US  
 (73) Bristol-Myers Squibb Company, Princeton, NJ, US;  
 (72) ROMINE Jeffrey Lee, Wallingford, CT, US; ST. LAURENT Denis R., Wallingford, CT, US; BELLEMA Makonen, Wallingford, CT, US; SNYDER Lawrence B., Wallingford, CT, US; HAMANN Lawrence G., Cambridge, Massachusetts, US; KADOW John F., Wallingford, CT, US; KAPUR Jayne, Houston, Texas, US; GOOD Andrew C., Wallingford, CT, US; LOPEZ Omar D., Wallingford, CT, US; LAVOIE Rico, Candiac, Québec, CA; BENDER John A., Wallingford, CT, US;  
 (74) PATENTSERVIS BRATISLAVA, a. s., Bratislava, SK;  
 (86) PCT/US2010/023582  
 (87) WO 2010/096302  
 (54) **Inhibitory vírusu hepatitídy C**
- 
- (51) **C07D 413/00, C07D 417/00, A61K 31/00, A61P 37/00, A61P 19/00, A61P 35/00, A61P 9/00**  
 (11) **E 13622**  
 (96) 07826286.2, 6.9.2007  
 (97) 2069335, 26.12.2012  
 (31) PCT/IB2006/053187  
 (32) 8.9.2006  
 (33) WO  
 (73) Actelion Pharmaceuticals Ltd., Allschwil, CH;  
 (72) BOLLI Martin, Allschwil, CH; LEHMANN David, Basel, CH; MATHYS Boris, Pratteln, CH; MUELLER Claus, Weil Am Rhein, DE; NAYLER Oliver, Arlesheim, CH; STEINER Beat, Dornach, CH; VELKER Jörg, Huningue, FR;  
 (74) Bušová Eva, JUDr., Bratislava, SK;
- (86) PCT/IB2007/053593  
 (87) WO 2008/029370  
 (54) **Pyridín-3-ylové deriváty ako imunomodulačné agens**
- 
- (51) **C07D 417/00, A01N 43/00**  
 (11) **E 13761**  
 (96) 10719453.2, 19.4.2010  
 (97) 2421861, 16.1.2013  
 (31) 171573 P, 311512 P  
 (32) 22.4.2009, 8.3.2010  
 (33) US, US  
 (73) E. I. du Pont de Nemours and Company, Wilmington, DE, US;  
 (72) HANAGAN Mary, Ann, Newark Delaware, US; OBERHOLZER Matthew, Richard, Wilmington Delaware, US; PASTERIS Robert, James, Newark Delaware, US; SHAPIRO Rafael, Wilmington Delaware, US;  
 (74) PATENTSERVIS BRATISLAVA, a. s., Bratislava, SK;  
 (86) PCT/US2010/031546  
 (87) WO 2010/123791  
 (54) **Pevné formy pyrazolového amidu**
- 
- (51) **C07D 453/00, C07D 471/00, C07D 487/00, A61K 31/00, A61P 25/00, A61P 29/00, A61P 35/00, A61P 43/00**  
 (11) **E 13689**  
 (96) 08782584.0, 1.8.2008  
 (97) 2182949, 2.1.2013  
 (31) 953610 P, 953613 P, 953614 P, 971654 P  
 (32) 2.8.2007, 2.8.2007, 2.8.2007, 12.9.2007  
 (33) US, US, US, US  
 (73) Targacept Inc., Winston-Salem, NC, US;  
 (72) BENCHERIF Merouane, Winston-Salem, North Carolina, US; BENSON Lisa, Kernersville, North Carolina, US; DULL Gary Maurice, Lewisville, North Carolina, US; FEDOROV Nikolai, Winston-Salem, North Carolina, US; GATTO Gregory J., Winston-Salem, North Carolina, US; GENUS John, Winston-Salem, North Carolina, US; JORDAN Kristen G., Clemmons, North Carolina, US; MATHEW Jacob, Winston-Salem, North Carolina, US; MAZUROV Anatoly A., Greensboro, North Carolina, US; MIAO Lan, Advance, North Carolina, US; MUNOZ Julio A., Walnut Cove, North Carolina, US; PFEIFFER Inigo, Kernersville, North Carolina, US; PFEIFFER Sondra, Kernersville, North Carolina, US; PHILLIPS Teresa Y., Greensboro, North Carolina, US;  
 (74) Hörmannová Zuzana, Ing., Bratislava, SK;  
 (86) PCT/US2008/071872  
 (87) WO 2009/018505  
 (54) **(2S,3R)-N-(2-((3-pyridinyl)metyl)-1-azabicyklo[2.2.2]okt-3-yl)benzofurán-2-karboxamid, nové soľné formy a spôsoby ich použitia**
- 
- (51) **C07D 457/00**  
 (11) **E 13719**  
 (96) 07821835.1, 25.10.2007  
 (97) 2084158, 25.7.2012  
 (31) 06123047  
 (32) 26.10.2006  
 (33) EP

- (73) LEK Pharmaceuticals d.d., Ljubljana, SI;  
 (72) HAM Zoran, Trbovlje, SI; CRNUGELJ Martin, Ljubljana, SI;  
 (74) inventa Patentová a známková kancelária s.r.o., Bratislava, SK;  
 (86) PCT/EP2007/061472  
 (87) WO 2008/049884  
**(54) Spôsob prípravy kryštálových foriem kabergolínu cez nové stabilné solváty kabergolínu**

- (51) C07D 471/00, C07D 213/00, C07D 233/00, A61K 31/00, A61P 25/00, A61P 19/00, A61P 35/00**  
**(11) E 13666**  
 (96) 09754041.3, 20.3.2009  
 (97) 2262803, 17.10.2012  
 (31) 0801580  
 (32) 21.3.2008  
 (33) FR  
 (73) SANOFI, Paris, FR;  
 (72) DE PERETTI Danielle, Paris, FR; EVANNO Yannick, Paris, FR;  
 (74) inventa Patentová a známková kancelária s.r.o., Bratislava, SK;  
 (86) PCT/FR2009/000297  
 (87) WO 2009/144391  
**(54) Polysubstituované deriváty 2-aryl-6-fenylimidazo[1,2-a]pyridínov, ich príprava a ich použitie v terapii**

- (51) C07D 471/00, C07D 487/00, A61K 31/00, A61P 25/00, A61P 29/00, A61P 9/00**  
**(11) E 13656**  
 (96) 08761840.1, 4.2.2008  
 (97) 2118104, 2.1.2013  
 (31) 0700940  
 (32) 9.2.2007  
 (33) FR  
 (73) SANOFI, Paris, FR;  
 (72) BEN AYAD Omar, Paris, FR; LECLERC Odile, Paris, FR; LOCHEAD Alistair, Paris, FR; SAADY Mourad, Paris, FR; SLOWINSKI Franck, Paris, FR; VACHE Julien, Paris, FR;  
 (74) inventa Patentová a známková kancelária s.r.o., Bratislava, SK;  
 (86) PCT/FR2008/000137  
 (87) WO 2008/110699  
**(54) Azabicykloalkánové deriváty, ich príprava a ich použitie v terapii**

- (51) C07D 471/00, C07B 59/00, A61K 31/00, A61P 11/00**  
**(11) E 13743**  
 (96) 11000763.0, 30.4.2008  
 (97) 2345653, 26.12.2012  
 (31) 915130 P, 916662 P, 976044 P  
 (32) 1.5.2007, 8.5.2007, 28.9.2007  
 (33) US, US, US  
 (62) 08747238.7  
 (73) Concert Pharmaceuticals Inc., Lexington, MA, US;  
 (72) Tung Roger, Lexington, Massachusetts, US;  
 (74) PATENTSERVIS BRATISLAVA, a. s., Bratislava, SK;  
**(54) Morfinanové zlúčeniny**

- (51) C07D 487/00, C07D 519/00, A61K 31/00, A61P 35/00**  
**(11) E 13728**  
 (96) 05717846.9, 1.3.2005  
 (97) 1720881, 12.12.2012  
 (31) 0404575, 0426392  
 (32) 1.3.2004, 1.12.2004  
 (33) GB, GB  
 (73) Spirogen Sàrl, St-Légier-La Chiésaz, CH;  
 (72) HOWARD Philip Wilson, St Albans Hertfordshire AL1 1LS, GB; GREGSON Stephen John, London Greater London SE28 0HJ, GB;  
 (74) MAJLINGOVÁ & PARTNERS, s. r. o., Bratislava, SK;  
 (86) PCT/GB2005/000768  
 (87) WO 2005/085251  
**(54) 11-Hydroxy-5H-pyrido[2,1-c][1,4]benzodiazepín-5-ónové deriváty ako kľúčové medziprodukty na prípravu C2 substituovaných pyrolobenzodiazepínov**

- (51) C07D 498/00, C07D 519/00, A61K 31/00, A61P 31/00, C07F 7/00**  
**(11) E 13733**  
 (96) 03754085.3, 10.10.2003  
 (97) 1555267, 16.1.2013  
 (31) 2002298259  
 (32) 11.10.2002  
 (33) JP  
 (73) OTSUKA PHARMACEUTICAL CO., LTD., Chiyoda-ku, Tokyo, JP;  
 (72) TSUBOUCHI Hidetsugu, Tokushima-shi, Tokushima, JP; SASAKI Hirofumi, Itano-gun, Tokushima, JP; KURODA Hideaki, Tokushima-shi, Tokushima, JP; ITOTANI Motohiro, Tokushima-shi, Tokushima, JP; HASEGAWA Takeshi, Itano-gun, Tokushima, JP; HARAGUCHI Yoshikazu, Tokushima-shi, Tokushima, JP; KURODA Takeshi, Itano-gun, Tokushima, JP; MATSUZAKI Takayuki, Tokushima-shi, Tokushima, JP; TAI Kuninori, Tokushima-shi, Tokushima, JP; KOMATSU Makoto, Itano-gun, Tokushima, JP; MATSUMOTO Makoto, Naruto-shi, Tokushima, JP; HASHIZUME Hiroyuki, Naruto-shi, Tokushima, JP; TOMISHIGE Tatsuo, Tokushima-shi, Tokushima, JP; SEIKE Yuji, Naruto-shi, Tokushima, JP; KAWASAKI Masanori, Tokushima, JP; SUMIDA Takumi, Tokushima-shi, Tokushima, JP; MIYAMURA Shin, Itano-gun, Tokushima, JP;  
 (74) PATENTSERVIS BRATISLAVA, a. s., Bratislava, SK;  
 (86) PCT/JP2003/013070  
 (87) WO 2004/033463  
**(54) 2,3-dihydro-6-nitroimidazo[2,1-b]oxazolý**

- (51) C07H 19/00**  
**(11) E 13693**  
 (96) 04771314.4, 30.7.2004  
 (97) 1651658, 16.1.2013  
 (31) 491534 P  
 (32) 1.8.2003  
 (33) US  
 (73) Mitsubishi Tanabe Pharma Corporation, Osaka, JP;  
 (72) NOMURA Sumihiro, Osaka, JP; KAWANISHI Eiji, Osaka, JP; UETA Kiichiro, Osaka, JP;

- (74) Hörmannová Zuzana, Ing., Bratislava, SK;  
 (86) PCT/JP2004/011312  
 (87) WO 2005/012326  
**(54) Nové zlúčeniny majúce inhibičné účinky proti prenášaču závislého od sodíka**

- 
- (51) C07K 14/00, C07K 19/00, C07H 21/00, C12N 15/00, A61K 47/00**  
**(11) E 13695**  
 (96) 06790323.7, 4.10.2006  
 (97) 1931702, 2.1.2013  
 (31) 723766 P  
 (32) 5.10.2005  
 (33) US  
 (73) COMMONWEALTH SCIENTIFIC AND INDUSTRIAL RESEARCH ORGANISATION, Campbell, ACT 2612, AU;  
 (72) SUTHERLAND Tara D., Watson, Australian Capital Territory, AU; HARITOS Victoria S., O'connor, Australian Capital Territory, AU; TRUEMAN Holly, Frenchs Forest, New South Wales, AU; SRISKANTHA Alagacone, Nicholls, Australian Capital Territory, AU; WEISMAN Sarah, Griffith, Australian Capital Territory, AU; CAMPBELL Peter M., Cook, Australian Capital Territory, AU;  
 (74) inventa Patentová a známková kancelária s.r.o., Bratislava, SK;  
 (86) PCT/AU2006/001453  
 (87) WO 2007/038837  
**(54) Proteíny hodvábu**

- 
- (51) C07K 14/00, C12N 15/00**  
**(11) E 13624**  
 (96) 07730192.7, 15.6.2007  
 (97) 2049671, 19.12.2012  
 (31) 06117862  
 (32) 26.7.2006  
 (33) EP  
 (73) Boehringer Ingelheim Pharma GmbH & Co. KG, Ingelheim am Rhein, DE;  
 (72) ENENKEL Barbara, Warthausen, DE; SAUTTER Kerstin, Biberach, DE;  
 (74) inventa Patentová a známková kancelária s.r.o., Bratislava, SK;  
 (86) PCT/EP2007/055954  
 (87) WO 2008/012142  
**(54) Regulačné prvky nukleových kyselín**

- 
- (51) C07K 16/00**  
**(11) E 13670**  
 (96) 07803310.7, 6.9.2007  
 (97) 2059532, 26.12.2012  
 (31) 06120316, 842930 P, 06120644, 06125107, 07111235  
 (32) 7.9.2006, 7.9.2006, 14.9.2006, 30.11.2006, 28.6.2007  
 (33) EP, US, EP, EP, EP  
 (73) Crucell Holland B.V., Leiden, NL;  
 (72) VAN DEN BRINK Edward Norbert, NS Halfweg, NL; DE KRUIF Cornelis Adriaan, EL De Bilt, NL; THROSBY Mark, RB Utrecht, NL;  
 (74) inventa Patentová a známková kancelária s.r.o., Bratislava, SK;

- (86) PCT/EP2007/059356  
 (87) WO 2008/028946  
**(54) Ľudské väzbové molekuly schopné neutralizovať chrípkové vírusy H5N1 a ich použitie**

- 
- (51) C07K 16/00, A61P 11/00, A61P 19/00, A61P 17/00, A61P 35/00**  
**(11) E 13616**  
 (96) 08848696.4, 12.11.2008  
 (97) 2215119, 26.12.2012  
 (31) 2007294945, PCT/JP2008/052471  
 (32) 13.11.2007, 14.2.2008  
 (33) JP, WO  
 (73) Evec Inc., Sapporo, JP; Boehringer Ingelheim International GmbH, Ingelheim am Rhein, DE;  
 (72) TAKADA Kenzo, Sapporo, JP; NAKAJIMA Kantou, Sapporo, JP; KISTLER Barbara, Ingelheim Am Rhein, DE; PARK John, Ingelheim Am Rhein, DE;  
 (74) inventa Patentová a známková kancelária s.r.o., Bratislava, SK;  
 (86) PCT/US2008/012680  
 (87) WO 2009/064399  
**(54) Monoklonálne protilátky, ktoré sa viažu na hGM-CSF a medicínske kompozície s ich obsahom**

- 
- (51) C07K 16/00, A61K 39/00**  
**(11) E 13721**  
 (96) 07712963.3, 27.3.2007  
 (97) 1999152, 19.9.2012  
 (31) 786569 P  
 (32) 27.3.2006  
 (33) US  
 (73) MEDIMMUNE LIMITED, Cambridge, Cambridgeshire, GB; Zenyth Operations Pty. Ltd., Parkville, AU;  
 (72) COHEN Emma Suzanne, Cambridge Cambridgeshire, GB; MINTER Ralph Raymond, Cambridge Cambridgeshire, GB; HARRISON Paula Rosamund, Cambridge Cambridgeshire, GB; SLEEMAN Matthew Alexander, Cambridge Cambridgeshire CB21 6GH, GB; NASH Andrew Donald, Richmond, Victoria, AU; FABRI Louis Jerry, Richmond, Victoria, AU;  
 (74) Belička Ivan, Ing., Banská Bystrica, SK;  
 (86) PCT/GB2007/001108  
 (87) WO 2007/110631  
**(54) Väzbový člen pre receptor GM-CSF**

- 
- (51) C07K 16/00, A61K 39/00**  
**(11) E 13675**  
 (96) 07873957.0, 2.8.2007  
 (97) 2049571, 2.1.2013  
 (31) 835647 P  
 (32) 3.8.2006  
 (33) US  
 (73) MedImmune Limited, Granta Park, Cambridge, GB;  
 (72) LAING Naomi, Waltham, Massachusetts, US; KANG Jaspal Singh, Burnaby, British Columbia, CA; FOLTZ Ian, Burnaby, British Columbia, CA; GAZIT-BORNSTEIN Gadi, Waltham, Massachusetts, US; YANG Xiaodong Intradigm Corporation, Palo Alto, CA, US; CARTLIDGE

- Susan Ann, Sodertalje, SE; BLAKEY David Charles, Macclesfield, Cheshire, GB; TAYLOR Laura, Burnaby, British Columbia, CA;
- (74) inventa Patentová a známková kancelária s.r.o., Bratislava, SK;
- (86) PCT/US2007/075117
- (87) WO 2008/112003
- (54) **Cielené väzbové látky zacielené na PDGFR-alfa a ich použitie**

- 
- (51) **C07K 16/00, C12N 15/00, A61K 39/00, A61P 29/00**
- (11) **E 13745**
- (96) 11171039.8, 1.6.2007
- (97) 2374818, 19.12.2012
- (31) 810664 P, 843232 P
- (32) 2.6.2006, 8.9.2006
- (33) US, US
- (62) 07777380.2
- (73) Regeneron Pharmaceuticals, Inc., Tarrytown, NY, US;
- (72) Stevens Sean, Mohegan Lake, NY, US; Huang Tammy T, Golden Bridge, NY, US; Martin Joel H, Putnam Valley, NY, US; Fairhurst Jeanette L., White Plains, NY, US; Rafique Ashique, Yonkers, NY, US; Smith Eric, New York, NY, US; Pobursky Kevin J, Beacon, NY, US; Papadopoulos Nicholas J, Lagrangeville, NY, US; Fandl James P, Lagrangeville, NY, US; Chen Gang, Yorktown Heights, NY, US; Karow Margaret, Camarillo, CA, US;
- (74) Tomeš Pavol, Ing., Bratislava, SK;
- (54) **Vysoko afinitné protilátky proti ľudskému IL-6 receptoru**

- 
- (51) **C07K 16/00, C12N 15/00**
- (11) **E 13736**
- (96) 11173336.6, 14.8.2007
- (97) 2383297, 16.1.2013
- (31) 822362 P
- (32) 14.8.2006
- (33) US
- (73) Xencor Inc., Monrovia, CA, US;
- (72) Bernett Matthew J., Monrovia, CA, US; Chu Seung Yup, Cypress, CA, US; Desjarlais John R., Pasadena, CA, US; Karki Sher Bahadur, Pomona, CA, US; Lazar Gregory Alan, Arcadia, CA, US; Pong Erik WeiKing, Temple City, CA, US; Richards John O., Duarte, CA, US; Zhukovsky Eugene Alexander, West Hollywood, CA, US;
- (74) Hörmannová Zuzana, Ing., Bratislava, SK;
- (54) **Optimalizované protilátky, ktoré celičia CD19**

- 
- (51) **C08F 10/00, C07F 1/00, C08F 4/00**
- (11) **E 13655**
- (96) 02790173.5, 10.7.2002
- (97) 1425318, 16.1.2013
- (31) MI20011554
- (32) 20.7.2001
- (33) IT
- (73) versalis S.p.A., San Donato Milanese (MI), IT;
- (72) SOMMAZZI Anna, Santa Margherita Ligure-Genova, IT; MASI Francesco, Sant'Angelo Lodigiano-Lodi, IT; BORSOTTI Giampietro, No-

- vara, IT; SANTI Roberto, Novara, IT; CALDERAZZO Fausto, Ghezzano - Pisa, IT; PAMPALONI Guido, Pontedera-Pisa, IT; PASSARELLA vincenzo, Pisa, IT;
- (74) inventa Patentová a známková kancelária s.r.o., Bratislava, SK;
- (86) PCT/EP2002/007684
- (87) WO 2003/010210
- (54) **Aktívujúca organokovová kompozícia pre (ko)-polymerizáciu alfa-olefinov obsahujúca fluorované cyklopentadienylové zlúčeniny**

- 
- (51) **C08G 18/00, C09D 175/00**
- (11) **E 13720**
- (96) 07856914.2, 19.12.2007
- (97) 2091988, 20.2.2013
- (31) 102006059951
- (32) 19.12.2006
- (33) DE
- (73) BASF Coatings GmbH, Münster, DE;
- (72) GROENEWOLT Matthijs, Münster, DE; POPPE Andreas, Sendenhorst, DE; KLEIN Günter, Münster, DE; NIEMEIER Manuela, Drensteinfurt, DE; WESTHOFF Elke, Steinfurt, DE; STÜBBE Wilfried, Greven, DE; HESENER Simone, Münster, DE;
- (74) ŽOVICOVÁ & ŽOVIC IP, s. r. o., Bratislava, SK;
- (86) PCT/EP2007/011191
- (87) WO 2008/074490
- (54) **Poťahovacie prostriedky s vysokou odolnosťou proti poškrabaniu a stabilitou proti poveternostným vplyvom**

- 
- (51) **C08L 21/00, C08K 3/00**
- (11) **E 13608**
- (96) 10182699.8, 21.11.2002
- (97) 2292689, 19.12.2012
- (31) 10764
- (32) 7.12.2001
- (33) US
- (73) CABOT CORPORATION, Boston, Massachusetts, US;
- (72) Wang Ting, Lexington MA, US; Wang Meng-Jiao, Shanghai, CN; McConnell Glendon A, Rockford, IL, US; Reznik Steven R, Concord, MA, US;
- (74) Bušová Eva, JUDr., Bratislava, SK;
- (54) **Elastomérne kompozity, elastomérne zmesi a spôsoby**

- 
- (51) **C08L 25/00**
- (11) **E 13662**
- (96) 09768097.9, 15.12.2009
- (97) 2384354, 20.2.2013
- (31) 08173086
- (32) 30.12.2008
- (33) EP
- (73) BASF SE, Ludwigshafen, DE;
- (72) SCHIPS Carsten, Speyer, DE; HAHN Klaus, Kirchheim, DE; HOFMANN Maximilian, Mannheim, DE; RUCKDÄSCHEL Holger, St Martin, DE; ASSMANN Jens, Mannheim, DE; JANSSENS Geert, Friedelsheim, DE; GRÄSSEL Georg,

- (74) Ludwigshafen, DE; LAMBERT Jürgen, Gommersheim, DE; ZYLLA Christof, Limburgerhof, DE;  
 (74) ŽOVICOVÁ & ŽOVIC IP, s. r. o., Bratislava, SK;  
 (86) PCT/EP2009/067138  
 (87) WO 2010/076184  
 (54) **Elastický partikulárny penový materiál na báze zmesi polyolefín/styrénový polymér**

- (51) **C12N 5/00, A61K 35/00**  
 (11) **E 13694**  
 (96) 06772099.5, 2.6.2006  
 (97) 1888123, 9.1.2013  
 (31) 688637 P  
 (32) 8.6.2005  
 (33) US  
 (73) Janssen Biotech, Inc., Horsham, PA, US;  
 (72) MISTRY Sanjay, Downingtown, PA, US;  
 (74) Bušová Eva, JUDr., Bratislava, SK;  
 (86) PCT/US2006/021671  
 (87) WO 2006/133052  
 (54) **Bunečná terapia proti okúlárnej degenerácii**

- (51) **C12N 15/00, C07K 14/00, A01H 5/00**  
 (11) **E 13669**  
 (96) 04789188.2, 29.9.2004  
 (97) 1668141, 7.11.2012  
 (31) 506717 P, 530453 P  
 (32) 29.9.2003, 17.12.2003  
 (33) US, US  
 (73) Monsanto Technology, LLC, St. Louis, MO, US;  
 (72) FERNANDES Mary, St. Louis, MO, US;  
 (74) Bušová Eva, JUDr., Bratislava, SK;  
 (86) PCT/US2004/031856  
 (87) WO 2005/033318  
 (54) **Spôsoby zosilnenia tolerancie rastlín proti suchu a ich kompozície**

- (51) **C12N 15/00**  
 (11) **E 13631**  
 (96) 10724585.4, 21.5.2010  
 (97) 2401384, 3.10.2012  
 (31) 216919 P  
 (32) 21.5.2009  
 (33) US  
 (73) Novartis AG, Basel, CH;  
 (72) DORMITZER Philip, Cambridge, MA, US; FRANTI Michael, Cambridge, MA, US; SUPHAPHIPHAT Pirada, Cambridge, MA, US; MASON Peter, Cambridge, MA, US; KEINER Bjoern, Cambridge, MA, US; CROTTA Stephania, Siena, IT;  
 (74) Bušová Eva, JUDr., Bratislava, SK;  
 (86) PCT/IB2010/001332  
 (87) WO 2010/133964  
 (54) **Reverzná genetika používajúca neendogénne promotory pol I**

- (51) **C12Q 1/00**  
 (11) **E 13739**  
 (96) 03772376.4, 22.9.2003  
 (97) 1558755, 24.10.2012  
 (31) 0211724, 422482 P  
 (32) 23.9.2002, 31.10.2002  
 (33) FR, US

- (73) Aventis Pharma S.A., Antony, FR;  
 (72) MOURIER Pierre, Charenton Le Pont, FR; VISKOV Christian, Ris Orangis, FR;  
 (74) inventa Patentová a známková kancelária s.r.o., Bratislava, SK;  
 (86) PCT/FR2003/002782  
 (87) WO 2004/027087  
 (54) **Spôsob stanovenia špecifických skupín tvoriacich heparíny**

- (51) **C13B 20/00**  
 (11) **E 13610**  
 (96) 07703060.9, 26.1.2007  
 (97) 1981998, 2.1.2013  
 (31) 102006004103  
 (32) 28.1.2006  
 (33) DE  
 (73) Südzucker AG Mannheim/Ochsenfurt, Mannheim, DE;  
 (72) AJDARI RAD Mohsen, Obrigheim, DE; FRENZEL Stefan, Weinheim, DE; SHAHIDIZENOUZ Azar, Obrigheim, DE;  
 (74) Fajnorová Mária, Ing., Bratislava, SK;  
 (86) PCT/EP2007/000672  
 (87) WO 2007/085467  
 (54) **Sušenie rezkov cukrovej repy s nízkymi škodlivými emisiami**

- (51) **C21C 7/00, C22B 9/00**  
 (11) **E 13776**  
 (96) 05814356.1, 21.11.2005  
 (97) 1957681, 20.2.2013  
 (31) 37663305  
 (32) 16.8.2005  
 (33) PL  
 (73) Zaklady Magneztowe "Ropczyce" S.A., Ropczyce, PL;  
 (72) CZAPKA Zbigniew, Ropczyce, PL; CESARZ Włodzimierz, Ropczyce, PL; DARLAK Marian, Ropczyce, PL; SIWIEC Jozef, Zagorzycy, PL;  
 (74) ŽOVICOVÁ & ŽOVIC IP, s. r. o., Bratislava, SK;  
 (86) PCT/PL2005/000078  
 (87) WO 2007/021207  
 (54) **Trubice na vákuovanie ocele**

- (51) **C22C 38/00, C21D 8/00**  
 (11) **E 13727**  
 (96) 07803755.3, 15.6.2007  
 (97) 2038445, 26.12.2012  
 (31) 06290991  
 (32) 16.6.2006  
 (33) EP  
 (73) INDUSTRIEL FRANCE, Saint-Denis, FR; UGI-TECH, Ugine, FR;  
 (72) BONNEFOIS Bernard, Le Breuil, FR; PEULTIER Jérôme, Magnien, FR; SERRIERE Michael, Saint Sernin du Bois, FR; HAUSER Jean-Michel, Ugine, FR; CHAUVEAU Eric, Albertville, FR;  
 (74) MAJLINGOVÁ & PARTNERS, s. r. o., Bratislava, SK;  
 (86) PCT/FR2007/000994  
 (87) WO 2007/144516  
 (54) **Duplexná nehrdzavejúca oceľ**



- (51) **C23C 2/00**  
 (11) **E 13674**  
 (96) 09760020.9, 23.10.2009  
 (97) 2396445, 26.12.2012  
 (31) AL20080020  
 (32) 28.10.2008  
 (33) IT  
 (73) SETRA SRL, Alessandria, IT;  
 (72) BOTTANELLI Ugo, Solero (AI), IT;  
 (74) ROTT, RŮŽIČKA & GUTTMANN, Bratislava, SK;  
 (86) PCT/IT2009/000477  
 (87) WO 2010/049965  
 (54) **Zlepšenie povrchovej úpravy ocelových súčastok, určených pre hromadnú hot-dip galvanizáciu**

- (51) **D03D 1/00, B60R 21/00**  
 (11) **E 13778**  
 (96) 07863394.8, 28.9.2007  
 (97) 2108067, 16.1.2013  
 (31) 899193 P  
 (32) 2.2.2007  
 (33) US  
 (73) Invista Technologies S.á.r.l., St. Gallen, CH;  
 (72) SCHMITT Thomas Edward, Concord, NC, US;  
 DEBENEDICTIS Mach A., Mooresville, NC, US;  
 (74) PATENTSERVIS BRATISLAVA, a. s., Bratislava, SK;  
 (86) PCT/US2007/079871  
 (87) WO 2008/094317  
 (54) **Tkaná polyesterová textília pre airbag**

- (51) **D05C 15/00**  
 (11) **E 13715**  
 (96) 08001407.9, 25.1.2008  
 (97) 1953290, 9.1.2013  
 (31) 07002185  
 (32) 1.2.2007  
 (33) EP  
 (73) Groz-Beckert KG, Albstadt, DE;  
 (72) Hillenbrand Bernd, Albstadt, DE; Kaas Timo, Balingen, DE; Kirchmair Klaus, Nusplingen, DE; Maute Andrea, Albstadt, DE;  
 (74) Bušová Eva, JUDr., Bratislava, SK;  
 (54) **Chápač pre všivací stroj**

- (51) **E01C 11/00**  
 (11) **E 13765**  
 (96) 07823545.4, 3.7.2007  
 (97) 2035626, 13.2.2013  
 (31) 0652787  
 (32) 4.7.2006  
 (33) FR  
 (73) MDB TEXINOV SA, Saint Didier de la Tour, FR;  
 (72) TANKERE Jacques, Meximieux, FR; DUCOL Jean-Paul, Lyon, FR;  
 (74) Juran Svetozár, JUDr., Bratislava, SK;  
 (86) PCT/FR2007/051589  
 (87) WO 2008/003902  
 (54) **Kompozitný geotextilný výrobok a spôsob jeho výroby**

- (51) **E01F 8/00**  
 (11) **E 13730**  
 (96) 05113105.0, 30.12.2005  
 (97) 1736603, 26.12.2012  
 (31) 102005029356  
 (32) 24.6.2005  
 (33) DE  
 (73) Liadur s.r.o., Karlovy Vary, CZ;  
 (72) Thielhorn Wulf, Gütersloh, DE;  
 (74) inventa Patentová a známková kancelária s.r.o., Bratislava, SK;  
 (54) **Protihluková stena**

- (51) **E04B 1/00, F16B 5/00, F16B 12/00**  
 (11) **E 13680**  
 (96) 09152901.6, 16.2.2009  
 (97) 2093334, 16.1.2013  
 (31) 102008010612  
 (32) 22.2.2008  
 (33) DE  
 (73) Kratzer Daniel, Rastatt, DE;  
 (72) Heitz Walter, Dr., Rastatt, DE;  
 (74) Korejzová Petra, JUDr., Bratislava, SK;  
 (54) **Spojovacie teleso najmä na spojenie dvoch drevených konštrukčných častí**

- (51) **E04B 5/00**  
 (11) **E 13712**  
 (96) 11290081.6, 10.2.2011  
 (97) 2357293, 9.1.2013  
 (31) 1051004  
 (32) 12.2.2010  
 (33) FR  
 (73) Rector Lesage S.A., Mulhouse, FR;  
 (72) Defer Jean-Noël, Belfort, FR;  
 (74) PATENTSERVIS BRATISLAVA, a. s., Bratislava, SK;  
 (54) **Záklop pre trámové stropné konštrukcie**

- (51) **E04F 10/00**  
 (11) **E 13767**  
 (96) 08007669.8, 19.4.2008  
 (97) 1995391, 16.1.2013  
 (31) 202007007397 U  
 (32) 24.5.2007  
 (33) DE  
 (73) Schmitz-Werke GmbH + Co. KG, Emsdetten, DE;  
 (72) Schmitz Justus, Emsdetten, DE;  
 (74) Bušová Eva, JUDr., Bratislava, SK;  
 (54) **Markíza s kĺbovými ramenami**

- (51) **E04F 13/00, E04F 15/00**  
 (11) **E 13668**  
 (96) 05012815.6, 15.6.2005  
 (97) 1624130, 21.11.2012  
 (31) 102004037802  
 (32) 3.8.2004  
 (33) DE  
 (73) Fritz Egger GmbH & Co. OG, Unterradlberg, AT;  
 (72) Reiter Bruno, St. Johann in Tirol, AT;  
 (74) Bušová Eva, JUDr., Bratislava, SK;  
 (54) **Systém s aspoň dvoma dielcami a spôsob výroby takého dielca**

- (51) **E05B 13/00**  
**(11) E 13716**  
(96) 09004801.8, 1.4.2009  
(97) 2107189, 23.1.2013  
(31) 202008004598 U  
(32) 2.4.2008  
(33) DE  
(73) HOPPE AG, Stadtallendorf, DE;  
(72) Ludwig Manfred, Weimar, DE; Völker Ellen, Stadtallendorf, DE;  
(74) Hörmannová Zuzana, Ing., Bratislava, SK;  
**(54) Kovanie na okná a dvere**
- 
- (51) **E05F 15/00, B62D 25/00, G01S 13/00**  
**(11) E 13729**  
(96) 08761370.9, 25.6.2008  
(97) 2160501, 28.11.2012  
(31) 0704549  
(32) 25.6.2007  
(33) FR  
(73) Valeo Sécurité Habitacle, Créteil Cedex, FR;  
(72) GEHIN Frédéric, Creteil Cedex, FR;  
(74) inventa Patentová a známková kancelária s.r.o., Bratislava, SK;  
(86) PCT/EP2008/058094  
(87) WO 2009/000861  
**(54) Bezpečný spôsob automatického uzatvárania zadných dvierok automobilového vozidla**
- 
- (51) **E06B 5/00, E06B 3/00**  
**(11) E 13718**  
(96) 07450144.6, 20.8.2007  
(97) 1892369, 21.11.2012  
(31) 62406 U  
(32) 18.8.2006  
(33) AT  
(73) Peneder Immobilien GmbH, Atzbach, AT;  
(72) Böhm Alfred, Haid bei Ansfelden, AT; Halbach Lutz, Hinzenbach, AT;  
(74) Hörmannová Zuzana, Ing., Bratislava, SK;  
**(54) Protipožiarne ochranné zariadenie**
- 
- (51) **F03D 7/00**  
**(11) E 13753**  
(96) 09801411.1, 19.12.2009  
(97) 2389509, 22.8.2012  
(31) 102009006054  
(32) 24.1.2009  
(33) DE  
(73) Robert Bosch GmbH, Stuttgart, DE;  
(72) BUCHTALA Boris, Muehlacker, DE; BERGER Günter, Catrop-Rauxel, DE; SCHNURR Bernd, Lohr-Sendelbach, DE;  
(74) Bušová Eva, JUDr., Bratislava, SK;  
(86) PCT/EP2009/009164  
(87) WO 2010/083866  
**(54) Stacionárne zariadenie na výrobu energie s brzdoým ústrojenstvom**
- 
- (51) **F16J 15/00, B22D 41/00**  
**(11) E 13780**  
(96) 06726471.3, 23.3.2006  
(97) 1872033, 13.2.2013  
(31) 0507940
- (32) 20.4.2005  
(33) GB  
(73) Refractory Intellectual Property GmbH & Co. KG, Wien, AT;  
(72) ROGERS Norman Edward, Woodville, Derbyshire, GB;  
(74) PATENTSERVIS BRATISLAVA, a. s., Bratislava, SK;  
(86) PCT/GB2006/001047  
(87) WO 2006/111696  
**(54) Tesnenie s expandovateľným grafitom a spôsob jeho výroby**
- 
- (51) **F27B 9/00, C03B 5/00**  
**(11) E 13731**  
(96) 10196090.4, 21.12.2010  
(97) 2437019, 12.12.2012  
(31) 1051019  
(32) 30.9.2010  
(33) SE  
(73) Linde AG, München, DE;  
(72) Ekman Tomas, Saltsjö-Boo, SE; Lugnet Anders, Rimbo, SE;  
(74) inventa Patentová a známková kancelária s.r.o., Bratislava, SK;  
**(54) Spôsob používaný pri spaľovaní v priemyselnej peci**
- 
- (51) **F28F 1/00, F24H 9/00**  
**(11) E 13707**  
(96) 07713443.5, 9.2.2007  
(97) 2021722, 23.1.2013  
(31) MI20061079  
(32) 1.6.2006  
(33) IT  
(73) MECC-LAN S.r.l., Zocco d'Erbusco (BS), IT;  
(72) LANCIN Franco, Adro, Brescia, IT;  
(74) Korejzová Petra, JUDr., Bratislava, SK;  
(86) PCT/IT2007/000086  
(87) WO 2007/138627  
**(54) Vykurovacie teleso a uzáver**
- 
- (51) **G01G 3/00, G01G 11/00, G01G 21/00**  
**(11) E 13661**  
(96) 09827030.9, 23.12.2009  
(97) 2382451, 3.10.2012  
(31) 202009000821 U, 202009005883 U  
(32) 23.1.2009, 22.4.2009  
(33) DE, DE  
(73) FLSmidth A/S, Valby, DK;  
(72) Futehally Habib, Juhu, Mumbai, IN;  
(74) PATENTSERVIS BRATISLAVA, a. s., Bratislava, SK;  
(86) PCT/IB2009/008075  
(87) WO 2010/084378  
**(54) Váha pre dopravný pás**
- 
- (51) **G01N 33/00**  
**(11) E 13632**  
(96) 06847258.8, 3.11.2006  
(97) 1952151, 2.1.2013  
(31) 0522600, 0602336  
(32) 4.11.2005, 6.2.2006  
(33) GB, GB

- (73) Novartis Vaccines and Diagnostics S.r.l., Siena (SI), IT;  
 (72) BERTI Duccio, Siena, IT; CASINI Daniele, Siena, IT; FONTANI Paola, Siena, IT;  
 (74) Bušová Eva, JUDr., Bratislava, SK;  
 (86) PCT/IB2006/004004  
 (87) WO 2007/066231  
**(54) Rýchly test ELISA**

- 
- (51) G01S 5/00**  
**(11) E 13752**  
 (96) 05737824.2, 6.5.2005  
 (97) 1756614, 16.1.2013  
 (31) 0410610  
 (32) 12.5.2004  
 (33) GB  
 (73) Nokia Corporation, Espoo, FI;  
 (72) SPIRITO Maurizio A., Torino, IT; SILLASTO Eero, Helsinki, FI;  
 (74) inventa Patentová a známková kancelária s.r.o., Bratislava, SK;  
 (86) PCT/IB2005/001302  
 (87) WO 2005/111651  
**(54) Lokalizácia mobilných terminálov**

- 
- (51) G01S 13/00**  
**(11) E 13648**  
 (96) 10450188.7, 7.12.2010  
 (97) 2472289, 2.1.2013  
 (73) Kapsch TrafficCom AG, Wien, AT;  
 (72) Karner Georg, Wien, AT;  
 (74) Hörmannová Zuzana, Ing., Bratislava, SK;  
**(54) Prístroj vo vozidle a spôsob výberu cestného mýta za vozidlá v závislosti od počtu cestujúcich osôb**

- 
- (51) G02F 1/00, G02B 3/00**  
**(11) E 13702**  
 (96) 07008988.3, 4.5.2007  
 (97) 1855151, 20.2.2013  
 (31) 20060041843, 20070021353  
 (32) 10.5.2006, 5.3.2007  
 (33) KR, KR  
 (73) Samsung Display Co., Ltd., Yongin-City, Gyeonggi-Do, KR;  
 (72) Ha Ju-hwa, Seoul, KR; Paek Jung-wook, Suwon-si Gyeonggi-do, KR; Choi Jin-sung, Yeontong-gu, Suwon-si, Gyeonggi-do, KR; Joo Byung-yun, Jung-gu Seoul, KR; Kim Jin-soo, Songpa-gu Seoul, KR; Song Min-young, Yongsan-gu Seoul, KR;  
 (74) ROTT, RŮŽIČKA & GUTTMANN, Bratislava, SK;  
**(54) Optická doska, spôsob výroby optickej dosky, zostava podsvietenia a zobrazovacie zariadenie s tekutými kryštálmi**

- 
- (51) G06F 1/00**  
**(11) E 13757**  
 (96) 06832167.8, 8.12.2006  
 (97) 2092407, 23.1.2013  
 (73) Nokia Corporation, Espoo, FI;  
 (72) SAARINEN Pertti, Salo, FI; PETRIE Richard, Guildford Surrey, GB;

- (74) inventa Patentová a známková kancelária s.r.o., Bratislava, SK;  
 (86) PCT/IB2006/054694  
 (87) WO 2008/068552  
**(54) Viacnásobné pripojenia na jedno sériové rozhranie**

- 
- (51) G06F 17/00**  
**(11) E 13775**  
 (96) 09795314.5, 20.10.2009  
 (97) 2347346, 5.12.2012  
 (31) MI20081858  
 (32) 20.10.2008  
 (33) IT  
 (73) FacilityLive S.r.l., Pavia, IT;  
 (72) LOTITO Gianpiero Giuseppe, Pavia, IT;  
 (74) Kubínyi Peter, Bc., Trenčín, SK;  
 (86) PCT/EP2009/007508  
 (87) WO 2010/046086  
**(54) Spôsob vyhľadávania multimedialneho obsahu na internete**

- 
- (51) G06K 7/00, G06K 19/00, G07F 7/00, G06Q 20/00**  
**(11) E 13681**  
 (96) 07765668.4, 27.6.2007  
 (97) 2038811, 2.1.2013  
 (31) 102006030406  
 (32) 29.6.2006  
 (33) DE  
 (73) Bundesdruckerei GmbH, Berlin, DE;  
 (72) PAESCHKE Manfred, Wandlitz, DE; PFLUG-HOEFFT Malte, Berlin, DE; BEYER-MEKLENBURG Guenter, Neuruppin, DE; KUETER Joachim, Berlin, DE;  
 (74) inventa Patentová a známková kancelária s.r.o., Bratislava, SK;  
 (86) EP2007056416  
 (87) WO 2008/000764  
**(54) Cenný alebo bezpečnostný dokument s najmenej dvomi zobrazovacími zariadeniami**

- 
- (51) G06K 19/00**  
**(11) E 13663**  
 (96) 06783976.1, 20.9.2006  
 (97) 1934892, 2.1.2013  
 (31) 1029985  
 (32) 20.9.2005  
 (33) NL  
 (73) Morpho B.V., Haarlem, NL;  
 (72) WESSELINK Wilhelmus Johannes, Haarlem, NL; BREEN Jan, Eindhoven, NL; VAN DEN BERG Jan, Gouda, NL;  
 (74) Litvákova Lenka, Ing., Bratislava, SK;  
 (86) PCT/NL2006/050230  
 (87) WO 2007/061303  
**(54) Identifikačný dokument obsahujúci čip**

- 
- (51) G07F 17/00**  
**(11) E 13659**  
 (96) 04765712.7, 30.9.2004  
 (97) 1671284, 13.2.2013  
 (31) 2003100844  
 (32) 8.10.2003  
 (33) AU

- (73) Novomatic AG, Gumpoldskirchen, AT;  
 (72) GAWEL Marek, Traiskirchen, AT; GRAF Johann F., Gumpoldskirchen, AT;  
 (74) Belička Ivan, Ing., Banská Bystrica, SK;  
 (86) PCT/EP2004/010929  
 (87) WO 2005/041139  
**(54) Dverový rám na hrací automat**

- (51) G09F 9/00**  
**(11) E 13639**  
 (96) 05716331.3, 23.3.2005  
 (97) 1730716, 26.12.2012  
 (31) 102004016627  
 (32) 29.3.2004  
 (33) DE  
 (73) Gottlieb Binder GmbH & Co. KG, Holzgerlingen, DE;  
 (72) TUMA Jan, Herrenberg, DE;  
 (74) MAJLINGOVÁ & PARTNERS, s. r. o., Bratislava, SK;  
 (86) PCT/EP2005/003106  
 (87) WO 2005/093693  
**(54) Zobrazovacie zariadenie**

- (51) G09F 21/00, G09F 23/00, B62B 3/00, G09F 15/00, G09F 13/00**  
**(11) E 13722**  
 (96) 08159380.8, 1.7.2008  
 (97) 2012296, 7.11.2012  
 (31) 42507 U  
 (32) 6.7.2007  
 (33) AT  
 (73) ALP MEDIA INT. MOUNTAIN ADVERTISING GMBH, Innsbruck, AT;  
 (72) Strasser Burkhard, Wien, AT;  
 (74) Beleščák Ladislav, Ing., Piešťany, SK;  
**(54) Prvok reklamného nosiča pre tyč**

- (51) G09G 3/00**  
**(11) E 13751**  
 (96) 06744418.2, 3.2.2006  
 (97) 1861844, 30.5.2012  
 (31) TO20050090  
 (32) 16.2.2005  
 (33) IT  
 (73) SIM2 Multimedia S.p.A., Pordenone, IT;  
 (72) TOFFOLI Domenico, Prata di Pordenone, IT; RAFFIN Mario, Pordenone, IT;  
 (74) PATENTSERVIS BRATISLAVA, a. s., Bratislava, SK;  
 (86) PCT/IB2006/000201  
 (87) WO 2006/092679  
**(54) Spôsob a zariadenie na zlepšenie vizuálneho vnímania obrazu zobrazeného na obrazovke**

- (51) H01H 1/00**  
**(11) E 13696**  
 (96) 08356071.4, 21.5.2008  
 (97) 1995745, 19.12.2012  
 (31) 0703681  
 (32) 24.5.2007  
 (33) FR

- (73) Vis Samar, Saint Pourcain Sur Sioule, FR;  
 (72) Charbonnier Gilles, Chareil Cintrat, FR;  
 (74) inventa Patentová a známková kancelária s.r.o., Bratislava, SK;  
**(54) Skrutka, určená predovšetkým na vytvorenie elektrických svoriek a spôsob jej výroby**

- (51) H01R 13/00, H01R 4/00**  
**(11) E 13713**  
 (96) 05290231.9, 2.2.2005  
 (97) 1564844, 26.9.2012  
 (31) 0401413  
 (32) 12.2.2004  
 (33) FR  
 (73) Attax, Carrières-sur-Seine, FR;  
 (72) Dubost Dominique, La Celle St. Cloud, FR; De Azevedo Helder, Sainville, FR;  
 (74) MAJLINGOVÁ & PARTNERS, s. r. o., Bratislava, SK;  
**(54) Systém upevnenia a uzemnenia dosky tlačenej plošnej spojky**

- (51) H01R 13/00, H05K 9/00**  
**(11) E 13640**  
 (96) 10717065.6, 29.4.2010  
 (97) 2430711, 9.1.2013  
 (31) 102009020944  
 (32) 13.5.2009  
 (33) DE  
 (73) Gottlieb Binder GmbH & Co. KG, Holzgerlingen, DE;  
 (72) POULAKIS Konstantinos, Hildrizhausen, DE;  
 (74) MAJLINGOVÁ & PARTNERS, s. r. o., Bratislava, SK;  
 (86) PCT/EP2010/002633  
 (87) WO 2010/130338  
**(54) Prvok suchého zipsu**

- (51) H02J 7/00, B60L 11/00**  
**(11) E 13678**  
 (96) 06820299.3, 17.10.2006  
 (97) 1938438, 2.1.2013  
 (31) 0510574  
 (32) 17.10.2005  
 (33) FR  
 (73) PVI, Tournan, FR;  
 (72) MIDROUILLET Pierre, St Germain Les Corbeil, FR; SIRIER Denis, Guignes, FR;  
 (74) Tomeš Pavol, Ing., Bratislava, SK;  
 (86) PCT/FR2006/051038  
 (87) WO 2007/045792  
**(54) Nabíjacia stanica a súvisiace elektrické vozidlo**

- (51) H02K 1/00, H02K 17/00, H02K 7/00**  
**(11) E 13723**  
 (96) 07425381.6, 18.6.2007  
 (97) 2006976, 24.10.2012  
 (73) Askoll Holding S.r.l., Povolario di Dueville (Vicenza), IT;  
 (72) Marioni Elio, Dueville (Vicenza), IT;  
 (74) Kubinyi Peter, Bc., Trenčín, SK;  
**(54) Dvojfázový synchronný elektromotor**

(51) **H03K 17/00**  
 (11) **E 13755**  
 (96) 07725108.0, 11.5.2007  
 (97) 2018703, 14.11.2012  
 (31) 102006022965  
 (32) 12.5.2006  
 (33) DE  
 (73) E.G.O. ELEKTRO-GERÄTEBAU GmbH, Oberderdingen, DE;  
 (72) ROTH Bernhard, Oberderdingen, DE;  
 (74) Bušová Eva, JUDr., Bratislava, SK;  
 (86) PCT/EP2007/004188  
 (87) WO 2007/131717  
 (54) **Ovládacia jednotka pre domáce spotrebiče**

(51) **H04L 1/00, H04L 27/00**  
 (11) **E 13623**  
 (96) 09161880.1, 3.6.2009  
 (97) 2222008, 13.2.2013  
 (31) 151519 P  
 (32) 11.2.2009  
 (33) US  
 (73) LG Electronics Inc., Seoul, KR;  
 (72) Ko Woo Suk, Seoul, KR; Moon Sang Chul, Seoul, KR;  
 (74) Korejzová Petra, JUDr., Bratislava, SK;  
 (54) **Prístroj a spôsob na vysielanie a prijímanie vysielacieho signálu**

(51) **H04L 1/00, H04L 27/00**  
 (11) **E 13613**  
 (96) 11189880.5, 3.6.2009  
 (97) 2424146, 20.2.2013  
 (31) 152265 P  
 (32) 13.2.2009  
 (33) US  
 (73) LG Electronics Inc., Seoul, KR;  
 (72) Ko Woo Suk, Seoul, KR; Moon Sang Chul, Seoul, KR;  
 (74) Korejzová Petra, JUDr., Bratislava, SK;  
 (54) **Prístroj na vysielanie a prijímanie signálu a spôsob vysielania a prijímania signálu**

(51) **H04L 9/00**  
 (11) **E 13756**  
 (96) 03702946.9, 26.2.2003  
 (97) 1479187, 19.12.2012  
 (31) 90426  
 (32) 28.2.2002  
 (33) US  
 (73) Nokia Corporation, Espoo, FI;  
 (72) PAATERO Lauri, Helsinki, FI;  
 (74) inventa Patentová a známková kancelária s.r.o., Bratislava, SK;  
 (86) PCT/IB2003/000718  
 (87) WO 2003/073686  
 (54) **Riadenie prístupových úrovní v telefónoch pomocou certifikátov**

(51) **H04L 27/00**  
 (11) **E 13709**  
 (96) 11193881.7, 3.6.2009  
 (97) 2432145, 13.3.2013  
 (31) 11593408 P  
 (32) 19.11.2008  
 (33) US  
 (62) 09161825.6  
 (73) LG Electronics Inc., Seoul, KR;  
 (72) Ko Woo Suk, Seoul, KR; Moon Sang Chul, Seoul, KR;  
 (74) Korejzová Petra, JUDr., Bratislava, SK;  
 (54) **Prístroj na vysielanie a prijímanie signálu a spôsob vysielania a prijímania signálu**

(51) **H04L 27/00**  
 (11) **E 13708**  
 (96) 11193855.1, 3.6.2009  
 (97) 2432144, 6.3.2013  
 (31) 11593408 P  
 (32) 19.11.2008  
 (33) US  
 (62) 09161825.6  
 (73) LG Electronics Inc., Seoul, KR;  
 (72) Ko Woo Suk, Seoul, KR; Moon Sang Chul, Seoul, KR;  
 (74) Korejzová Petra, JUDr., Bratislava, SK;  
 (54) **Prístroj na vysielanie a prijímanie signálu a spôsob vysielania a prijímania signálu**

(51) **H04L 29/00**  
 (11) **E 13770**  
 (96) 07721833.7, 30.5.2007  
 (97) 2044748, 30.1.2013  
 (31) 20060478  
 (32) 24.7.2006  
 (33) CZ  
 (73) Monet+, a.s., Zlín, Štípa, CZ;  
 (72) ENDRYS Břetislav, Zlín, CZ;  
 (74) ROTT, RŮŽIČKA & GUTTMANN, Bratislava, SK;  
 (86) PCT/CZ2007/000044  
 (87) WO 2008/011837  
 (54) **Spôsob vzdialenej autentizácie klienta telefónnej siete**

(51) **H04W 88/00, H04W 76/00**  
 (11) **E 13758**  
 (96) 04801319.7, 6.12.2004  
 (97) 1695573, 23.1.2013  
 (31) 0329502  
 (32) 19.12.2003  
 (33) GB  
 (73) Nokia Corporation, Espoo, FI;  
 (72) HURTTA Tuija, Espoo, FI; ESSER Alexander, Espoo, FI; HONKASALO Zhi-Chun, Kauniainen, FI;  
 (74) inventa Patentová a známková kancelária s.r.o., Bratislava, SK;  
 (86) PCT/IB2004/004008  
 (87) WO 2005/064956  
 (54) **Riadiace rozhodnutia v komunikačnom systéme**

(51)	(11)	(51)	(11)	(51)	(11)	(51)	(11)
A01N 47/00	E 13750	B26D 1/00	E 13664	C07D 471/00	E 13743	H02J 7/00	E 13678
A23G 3/00	E 13619	B29B 17/00	E 13657	C07D 471/00	E 13656	H02K 1/00	E 13723
A24F 47/00	E 13625	B29C 33/00	E 13685	C07D 487/00	E 13728	H03K 17/00	E 13755
A47D 13/00	E 13748	B29C 47/00	E 13628	C07D 498/00	E 13733	H04L 1/00	E 13613
A47J 31/00	E 13677	B29C 65/00	E 13658	C07H 19/00	E 13693	H04L 1/00	E 13623
A61B 5/00	E 13766	B32B 27/00	E 13744	C07K 14/00	E 13695	H04L 9/00	E 13756
A61B 17/00	E 13682	B41J 2/00	E 13647	C07K 14/00	E 13624	H04L 27/00	E 13708
A61F 2/00	E 13774	B42C 11/00	E 13742	C07K 16/00	E 13670	H04L 27/00	E 13709
A61K 9/00	E 13779	B44C 5/00	E 13701	C07K 16/00	E 13616	H04L 29/00	E 13770
A61K 9/00	E 13634	B60J 5/00	E 13762	C07K 16/00	E 13736	H04W 88/00	E 13758
A61K 9/00	E 13754	B60J 10/00	E 13627	C07K 16/00	E 13745		
A61K 9/00	E 13683	B60K 6/00	E 13768	C07K 16/00	E 13675		
A61K 9/00	E 13617	B60K 17/00	E 13769	C07K 16/00	E 13721		
A61K 9/00	E 13618	B60N 2/00	E 13697	C08F 10/00	E 13655		
A61K 9/00	E 13636	B60P 1/00	E 13651	C08G 18/00	E 13720		
A61K 9/00	E 13759	B60R 19/00	E 13642	C08L 21/00	E 13608		
A61K 9/00	E 13688	B60R 19/00	E 13641	C08L 25/00	E 13662		
A61K 31/00	E 13626	B60T 13/00	E 13706	C12N 5/00	E 13694		
A61K 31/00	E 13771	B62D 25/00	E 13671	C12N 15/00	E 13669		
A61K 31/00	E 13749	B62D 65/00	E 13777	C12N 15/00	E 13631		
A61K 31/00	E 13667	B64F 1/00	E 13725	C12Q 1/00	E 13739		
A61K 31/00	E 13740	B65D 6/00	E 13737	C13B 20/00	E 13610		
A61K 31/00	E 13614	B65D 17/00	E 13684	C21C 7/00	E 13776		
A61K 31/00	E 13645	B65D 43/00	E 13717	C22C 38/00	E 13727		
A61K 31/00	E 13781	B65D 81/00	E 13637	C23C 2/00	E 13674		
A61K 31/00	E 13747	B65G 65/00	E 13699	D03D 1/00	E 13778		
A61K 33/00	E 13705	B66B 23/00	E 13732	D05C 15/00	E 13715		
A61K 36/00	E 13605	C02F 1/00	E 13612	E01C 11/00	E 13765		
A61K 36/00	E 13741	C02F 3/00	E 13738	E01F 8/00	E 13730		
A61K 38/00	E 13660	C07C 65/00	E 13726	E04B 1/00	E 13680		
A61K 38/00	E 13773	C07C 209/00	E 13646	E04B 5/00	E 13712		
A61K 39/00	E 13635	C07C 227/00	E 13665	E04F 10/00	E 13767		
A61K 39/00	E 13690	C07C 231/00	E 13698	E04F 13/00	E 13668		
A61L 2/00	E 13672	C07C 231/00	E 13615	E05B 13/00	E 13716		
A61M 11/00	E 13691	C07D 239/00	E 13606	E05F 15/00	E 13729		
A61N 7/00	E 13746	C07D 239/00	E 13692	E06B 5/00	E 13718		
A61P 11/00	E 13764	C07D 295/00	E 13710	F03D 7/00	E 13753		
A62C 37/00	E 13686	C07D 309/00	E 13714	F16J 15/00	E 13780		
B01D 46/00	E 13653	C07D 323/00	E 13724	F27B 9/00	E 13731		
B01D 46/00	E 13607	C07D 333/00	E 13679	F28F 1/00	E 13707		
B01D 53/00	E 13711	C07D 401/00	E 13611	G01G 3/00	E 13661		
B01J 2/00	E 13643	C07D 401/00	E 13763	G01N 33/00	E 13632		
B01J 8/00	E 13734	C07D 401/00	E 13629	G01S 5/00	E 13752		
B02C 18/00	E 13700	C07D 401/00	E 13644	G01S 13/00	E 13648		
B05B 7/00	E 13638	C07D 401/00	E 13630	G02F 1/00	E 13702		
B08B 6/00	E 13676	C07D 401/00	E 13604	G06F 1/00	E 13757		
B21D 39/00	E 13704	C07D 401/00	E 13772	G06F 17/00	E 13775		
B21D 51/00	E 13687	C07D 401/00	E 13652	G06K 7/00	E 13681		
B21F 3/00	E 13650	C07D 401/00	E 13654	G06K 19/00	E 13663		
B22D 11/00	E 13620	C07D 401/00	E 13621	G07F 17/00	E 13659		
B22D 11/00	E 13609	C07D 403/00	E 13760	G09F 9/00	E 13639		
B22D 41/00	E 13633	C07D 413/00	E 13622	G09F 21/00	E 13722		
B23B 27/00	E 13673	C07D 417/00	E 13761	G09G 3/00	E 13751		
B23B 27/00	E 13649	C07D 453/00	E 13689	H01H 1/00	E 13696		
B25B 27/00	E 13735	C07D 457/00	E 13719	H01R 13/00	E 13713		
B25J 9/00	E 13703	C07D 471/00	E 13666	H01R 13/00	E 13640		

## SC4A Sprístupnené preklady zmenených európskych patentových spisov

**(11) E 6369**

(97) 1651213, 23.1.2013

(45) 8.3.2010

**(54) Použitie antagonistu receptora angiotenzínu II, najmä telmisartanu, na zvyšovanie inzulínovej senzitivity**

**(11) E 7503**

(97) 1847258, 16.1.2013

(45) 7.10.2010

**(54) Parciálne glyceridy ako lubrikanty pre farmaceutické prostriedky obsahujúce tieno[3,2-c]piperidinové deriváty**

**(11) E 7419**

(97) 1589973, 26.12.2012

(45) 7.9.2010

**(54) Prípravok a spôsoby liečby trombocytémie**

**(11) E 8504**

(97) 1904000, 13.2.2013

(45) 5.4.2011

**(54) Bandáž, predovšetkým ako nosný prvok ortézy**

## SC4A Sprístupnené opravené preklady európskych patentových spisov

**(11) E 11955**

(97) 2092081, 15.2.2012

(45) 3.9.2012

**(54) Spôsoby a použitia zahrňujúce genetické anomálie na chromozóme 12**

**(11) E 13583**

(97) 1673460, 12.12.2012

(45) 3.5.2013

**(54) Rekombinantné vakcíny a ich použitie**

**MM4A Zaniknuté európske patenty pre nezaplatenie udržiavacích poplatkov**

(11) **E 67**  
(97) 1400773  
Dátum zániku: 13.9.2012

---

(11) **E 314**  
(97) 1430057  
Dátum zániku: 19.9.2012

---

(11) **E 382**  
(97) 1427709  
Dátum zániku: 20.9.2012

---

(11) **E 509**  
(97) 1430056  
Dátum zániku: 19.9.2012

---

(11) **E 556**  
(97) 1403331  
Dátum zániku: 30.9.2012

---

(11) **E 766**  
(97) 1556585  
Dátum zániku: 23.9.2012

---

(11) **E 892**  
(97) 1291097  
Dátum zániku: 10.9.2012

---

(11) **E 1119**  
(97) 1531215  
Dátum zániku: 29.9.2012

---

(11) **E 1202**  
(97) 1523878  
Dátum zániku: 30.9.2012

---

(11) **E 1455**  
(97) 1539583  
Dátum zániku: 6.9.2012

---

(11) **E 1580**  
(97) 1689955  
Dátum zániku: 24.9.2012

---

(11) **E 1791**  
(97) 1423100  
Dátum zániku: 4.9.2012

---

(11) **E 1969**  
(97) 1675608  
Dátum zániku: 10.9.2012

---

(11) **E 1994**  
(97) 1523881  
Dátum zániku: 30.9.2012

---

(11) **E 2002**  
(97) 1562936  
Dátum zániku: 24.9.2012

---

(11) **E 2173**  
(97) 1543010  
Dátum zániku: 24.9.2012

---

(11) **E 2182**  
(97) 1516847  
Dátum zániku: 11.9.2012

---

(11) **E 2401**  
(97) 1643605  
Dátum zániku: 20.9.2012

---

(11) **E 2806**  
(97) 1694967  
Dátum zániku: 24.9.2012

---

(11) **E 3011**  
(97) 1679002  
Dátum zániku: 20.9.2012

---

(11) **E 3026**  
(97) 1682545  
Dátum zániku: 28.9.2012

---

(11) **E 3173**  
(97) 1423102  
Dátum zániku: 4.9.2012

---

(11) **E 3209**  
(97) 1546122  
Dátum zániku: 22.9.2012

---

(11) **E 3325**  
(97) 1436092  
Dátum zániku: 13.9.2012

---



**(11) E 3474**  
 (97) 1432417  
 Dátum zániku: 26.9.2012

**(11) E 5271**  
 (97) 1923392  
 Dátum zániku: 19.9.2012

**(11) E 3719**  
 (97) 1640233  
 Dátum zániku: 14.9.2012

**(11) E 5359**  
 (97) 1434600  
 Dátum zániku: 12.9.2012

**(11) E 3947**  
 (97) 1427748  
 Dátum zániku: 6.9.2012

**(11) E 5375**  
 (97) 1926686  
 Dátum zániku: 13.9.2012

**(11) E 4037**  
 (97) 1549477  
 Dátum zániku: 5.9.2012

**(11) E 5473**  
 (97) 1429826  
 Dátum zániku: 27.9.2012

**(11) E 4120**  
 (97) 1664041  
 Dátum zániku: 21.9.2012

**(11) E 5496**  
 (97) 1427720  
 Dátum zániku: 20.9.2012

**(11) E 4416**  
 (97) 1667947  
 Dátum zániku: 27.9.2012

**(11) E 5565**  
 (97) 1906082  
 Dátum zániku: 26.9.2012

**(11) E 4530**  
 (97) 1674456  
 Dátum zániku: 19.9.2012

**(11) E 5845**  
 (97) 1767674  
 Dátum zániku: 7.9.2012

**(11) E 4537**  
 (97) 1300514  
 Dátum zániku: 23.9.2012

**(11) E 6051**  
 (97) 1933623  
 Dátum zániku: 29.9.2012

**(11) E 4853**  
 (97) 1792240  
 Dátum zániku: 19.9.2012

**(11) E 6220**  
 (97) 1793978  
 Dátum zániku: 30.9.2012

**(11) E 4930**  
 (97) 1664016  
 Dátum zániku: 21.9.2012

**(11) E 6425**  
 (97) 1786576  
 Dátum zániku: 2.9.2012

**(11) E 4956**  
 (97) 1805201  
 Dátum zániku: 5.9.2012

**(11) E 6530**  
 (97) 1900984  
 Dátum zániku: 15.9.2012

**(11) E 5116**  
 (97) 1799696  
 Dátum zániku: 16.9.2012

**(11) E 6888**  
 (97) 1514984  
 Dátum zániku: 10.9.2012

**(11) E 5267**  
 (97) 1797042  
 Dátum zániku: 21.9.2012

**(11) E 6977**  
 (97) 1398677  
 Dátum zániku: 3.9.2012

(11) E 6993  
(97) 1673493  
Dátum zániku: 8.9.2012

---

(11) E 7098  
(97) 1922498  
Dátum zániku: 5.9.2012

---

(11) E 7126  
(97) 1799162  
Dátum zániku: 2.9.2012

---

(11) E 7435  
(97) 1640156  
Dátum zániku: 16.9.2012

---

(11) E 7524  
(97) 1664122  
Dátum zániku: 17.9.2012

---

(11) E 7688  
(97) 1799541  
Dátum zániku: 5.9.2012

---

(11) E 7781  
(97) 1545265  
Dátum zániku: 30.9.2012

---

(11) E 7984  
(97) 1673349  
Dátum zániku: 21.9.2012

---

(11) E 8120  
(97) 1430134  
Dátum zániku: 23.9.2012

---

(11) E 8140  
(97) 2066677  
Dátum zániku: 26.9.2012

---

(11) E 8144  
(97) 1541496  
Dátum zániku: 1.9.2012

---

(11) E 8291  
(97) 1905775  
Dátum zániku: 25.9.2012

---

(11) E 8412  
(97) 1558657  
Dátum zániku: 23.9.2012

---

(11) E 8467  
(97) 1931697  
Dátum zániku: 28.9.2012

---

(11) E 8763  
(97) 1948519  
Dátum zániku: 14.9.2012

---

(11) E 8859  
(97) 2193215  
Dátum zániku: 8.9.2012

---

(11) E 9012  
(97) 2161402  
Dátum zániku: 5.9.2012

---

(11) E 9030  
(97) 1905699  
Dátum zániku: 27.9.2012

---

(11) E 9133  
(97) 2203265  
Dátum zániku: 8.9.2012

---

(11) E 9190  
(97) 2017276  
Dátum zániku: 21.9.2012

---

(11) E 9203  
(97) 1435867  
Dátum zániku: 5.9.2012

---

(11) E 9215  
(97) 2042704  
Dátum zániku: 24.9.2012

---

(11) E 9392  
(97) 1423101  
Dátum zániku: 4.9.2012

---

(11) E 9476  
(97) 2044911  
Dátum zániku: 1.9.2012

---

(11) E 9528  
(97) 2076260  
Dátum zániku: 14.9.2012

---

(11) E 9551  
(97) 1556025  
Dátum zániku: 1.9.2012

---

(11) E 9729  
(97) 1805164  
Dátum zániku: 29.9.2012

(11) E 11414  
(97) 2034578  
Dátum zániku: 4.9.2012

(11) E 10181  
(97) 1900658  
Dátum zániku: 15.9.2012

(11) E 11426  
(97) 1663971  
Dátum zániku: 3.9.2012

(11) E 10375  
(97) 2061513  
Dátum zániku: 11.9.2012

(11) E 11429  
(97) 2165952  
Dátum zániku: 17.9.2012

(11) E 11226  
(97) 1446283  
Dátum zániku: 19.9.2012

(11) E 11552  
(97) 2072666  
Dátum zániku: 12.9.2012

(11) E 11245  
(97) 1637141  
Dátum zániku: 21.9.2012

(11) E 11599  
(97) 2338790  
Dátum zániku: 13.9.2012

(11) E 11265  
(97) 2066554  
Dátum zániku: 14.9.2012

## PC4A

### Prevody a prechody práv na európske patenty

(11) E 9632  
(97) 2205620, 13.4.2011  
(73) Nicox S.A., Sophia Antipolis - Valbonne, FR;  
Predchádzajúci majiteľ:  
Ferrer Internacional, S.A., Barcelona, ES; Nicox  
S.A., Sophia Antipolis - Valbonne, FR;  
Dátum uzavretia zmluvy: 15.2.2013  
Dátum zápisu do registra: 30.4.2013

(11) E 11389  
(97) 1870479, 18.1.2012  
(73) Siemens VAI Metals Technologies GmbH, Linz,  
AT;  
Predchádzajúci majiteľ:  
Hulek, Dipl.-Ing. Anton, Linz, AT;  
Dátum uzavretia zmluvy: 14.2.2013  
Dátum zápisu do registra: 30.4.2013

## TB4A

### Opravy mien

(11) E 13377  
(73) Beijing Wonner Biotech Ltd. Co., Chao Yang  
District, Beijing, CN; ZHANG Zuoguang, Bei-  
jing, CN; CHI Yu-Fen, Yonghe City, Taipei Coun-  
ty 234, Taiwan, CN;  
Vestník: 4/2013 - SC4A, str. 30

## TC4A

## Zmeny mien

**(11) E 5731**

(97) 1692990, 22.4.2009

(73) Melitta Europa GmbH & Co. KG, Minden, DE;  
Dátum zápisu do registra: 16.4.2013

---

**(11) E 6154**

(97) 1597992, 2.9.2009

(73) Melitta Europa GmbH & Co. KG, Minden, DE;  
Dátum zápisu do registra: 16.4.2013

---

**(11) E 10803**

(97) 2197002, 7.9.2011

(73) KENDRION (Eibiswald) GmbH, Eibiswald 269,  
AT;  
Dátum zápisu do registra: 12.4.2013

---

**(11) E 13081**

(97) 2238877, 17.10.2012

(73) Melitta Europa GmbH & Co. KG, Minden, DE;  
Dátum zápisu do registra: 16.4.2013

---

## TH4A

## Opravy chýb alebo zmeny všeobecne

**(11) E 12963**

(86) PCT/EP2009/062644

Vestník: 2/2013 - SC4A, str. 42

---

# ČASŤ

**DODATKOVÉ OCHRANNÉ OSVEDČENIA**

## Číselné kódy na označovanie bibliografických údajov (Štandard WIPO ST. 9)

- |  |  |
|--|--|
| <p>(11) Číslo dokumentu<br/>                     (21) Číslo žiadosti<br/>                     (22) Dátum podania žiadosti<br/>                     (23) Dátum podania žiadosti o predĺženie doby platnosti<br/>                     (54) Názov vynálezu základného patentu<br/>                     (68) Číslo základného patentu<br/>                     (71) Meno (názov) žiadateľa (-ov)<br/>                     (73) Meno (názov) majiteľa (-ov)<br/>                     (74) Meno (názov) zástupcu (-ov)</p> | <p>(92) Číslo a dátum prvého povolenia uviesť liečivo alebo výrobok na ochranu rastlín na trh v Slovenskej republike<br/>                     (93) Číslo, dátum a štát prvého povolenia uviesť liečivo alebo výrobok na ochranu rastlín na trh v Spoločenstve<br/>                     (94) Predpokladaný dátum uplynutia platnosti osvedčenia/Predpokladaný dátum uplynutia predĺženej doby platnosti osvedčenia/Opravený predpokladaný dátum uplynutia doby platnosti osvedčenia/Opravený predpokladaný dátum uplynutia predĺženej doby platnosti osvedčenia<br/>                     (95) Názov liečiva/výrobku na ochranu rastlín<br/>                     Typ: (liečivo/výrobok na ochranu rastlín)</p> |
|--|--|

**Zverejnené žiadosti o udelenie dodatkového ochranného osvedčenia**

- (21) **3-2012**  
 (22) 28.12.2012  
 (68) 287480  
 (54) Chinuklidínové deriváty, spôsob ich prípravy, liečivé kompozície, ktoré ich obsahujú, a ich použitie  
 (71) Almirall, S. A., Barcelona, ES;  
 (74) Tomeš Pavol, Ing., Bratislava, SK;  
 (92) EU/1/12/778/001, EU/1/12/778/002, EU/1/12/778/003; EU/1/12/781/001, EU/1/12/781/002, EU/1/12/781/003, 20.7.2012  
 (93) EU/1/12/778/001, EU/1/12/778/002, EU/1/12/778/003; EU/1/12/781/001, EU/1/12/781/002, EU/1/12/781/003, 20.7.2012, EU  
 (95) **Aklidínium**  
 Typ: liečivo
- 

- (21) **2-2013**  
 (22) 28.3.2013  
 (68) 288064  
 (54) Peptidové zlúčeniny, farmaceutický prostriedok s ich obsahom a ich použitie  
 (71) Merck Sharp & Dohme Corp., Rahway, NJ, US; Dendreon Corporation, Seattle, WA, US;  
 (74) MAJLINGOVÁ & PARTNERS, s. r. o., spoločnosť patentových zástupcov, Bratislava, SK;  
 (92) EU/1/111/704/001, 18.7.2011  
 (93) EU/1/111/704/001, 18.7.2011, EP  
 (95) **Boceprevir**  
 Typ: liečivo
- 

**Udelené dodatkové ochranné osvedčenia**

- (11) **124**  
 (21) 5009-2011  
 (22) 16.9.2011  
 (68) 282500  
 (54) Vакeínová kompozícia obsahujúca polyribozyl-ribitolfosfát a spôsob jej prípravy  
 (73) Sanofi Pasteur S. A., Lyon Cedex 07, FR;  
 (74) Tomeš Pavol, Ing., Bratislava, SK;  
 (92) 59/0159/11-S, 17.3.2011  
 (93) PL 06745/0120, 16.10.2002, GB  
 (95) **Kombinácia Haemophilus influenzae typu b a anatoxín tetanu**  
 Typ: liečivo  
 (94) 16.10.2017
- 

- (11) **126**  
 (21) 5003-2012  
 (22) 21.2.2012  
 (68) EP 1 587 821  
 (54) Prípravky a spôsoby na stabilizáciu transtyretínu a inhibovanie chybného skladania transtyretínu  
 (73) The Scripps Research Institute, La Jolla, CA, US;  
 (74) PATENTSERVIS BRATISLAVA, a. s., Bratislava, SK;  
 (92) EU/1/11/717/001, 16.11.2011  
 (93) EU/1/11/717/001, 16.11.2011, EU  
 (95) **Tafamidis meglumin**  
 Typ: liečivo  
 (94) 16.11.2026
- 

- (11) **125**  
 (21) 5007-2012  
 (22) 9.5.2012  
 (68) EP 1 419 152  
 (54) Pyrimidínové deriváty inhibujúce HIV  
 (73) Janssen Pharmaceutica NV, Beerse, BE;  
 (74) Bušová Eva, JUDr., Bratislava, SK;  
 (92) EU/1/11/736/001, 28.11.2011  
 (93) EU/1/11/736/001, 28.11.2011, EU  
 (95) **Rilpivirín**  
 Typ: liečivo  
 (94) 28.11.2026
- 

- (11) **127**  
 (21) 5018-2012  
 (22) 10.8.2012  
 (68) 287401  
 (54) Deriváty chinazolínu, spôsob ich prípravy, farmaceutická kompozícia, ktorá ich obsahuje, a ich použitie  
 (73) AstraZeneca AB, Södertälje, SE;  
 (74) Čechvalová Dagmar, Bratislava, SK;  
 (92) EU/1/11/749/001, EU/1/11/749/002, 17.2.2012  
 (93) EU/1/11/749/001, EU/1/11/749/002, 17.2.2012, EU  
 (95) **Vandetanib**  
 Typ: liečivo  
 (94) 2.11.2025
-

# ČASŤ

## ÚŽITKOVÉ VZORY



## Kódy na označovanie jednotlivých druhov dokumentov (Štandard WIPO ST. 16)

- |  |   |
|--|---|
| <b>U1</b> Zverejnené prihlášky úžitkových vzorov podľa zákona č. 517/2007 Z. z. o úžitkových vzoroch a o zmene a doplnení niektorých zákonov | <b>Y1</b> Zapísané úžitkové vzory podľa zákona č. 517/2007 Z. z. o úžitkových vzoroch a o zmene a doplnení niektorých zákonov bez zmeny v porovnaní s príslušnou zverejnenou prihláškou |
|  | <b>Y2</b> Zapísané úžitkové vzory podľa zákona č. 517/2007 Z. z. o úžitkových vzoroch a o zmene a doplnení niektorých zákonov so zmenou v porovnaní s príslušnou zverejnenou prihláškou |

## Číselné kódy na označovanie bibliografických údajov (Štandard WIPO ST. 9)

- |  |   |
|--|---|
| <b>(11)</b> Číslo dokumentu  | <b>(62)</b> Číslo pôvodnej prihlášky v prípade vylúčenej prihlášky                                      |
| <b>(21)</b> Číslo prihlášky  | <b>(67)</b> Číslo pôvodnej patentovej prihlášky v prípade odbočenia                                     |
| <b>(22)</b> Dátum podania prihlášky                                  | <b>(71)</b> Meno (názov) prihlasovateľa (-ov)   |
| <b>(31)</b> Číslo prioritnej prihlášky                               | <b>(72)</b> Meno pôvodcu (-ov)  |
| <b>(32)</b> Dátum podania prioritnej prihlášky                       | <b>(73)</b> Meno (názov) majiteľa (-ov)   |
| <b>(33)</b> Krajina alebo regionálna organizácia priority            | <b>(74)</b> Meno (názov) zástupcu (-ov)   |
| <b>(43)</b> Dátum zverejnenia prihlášky                              | <b>(86)</b> Číslo podania medzinárodnej prihlášky podľa PCT   |
| <b>(45)</b> Dátum oznámenia o zápise úžitkového vzoru                | <b>(87)</b> Číslo zverejnenia medzinárodnej prihlášky podľa PCT   |
| <b>(47)</b> Dátum zápisu a sprístupnenia úžitkového vzoru verejnosti | <b>(96)</b> Číslo podania európskej patentovej prihlášky  |
| <b>(51)</b> Medzinárodné patentové triedenie                         | <b>(97)</b> Číslo zverejnenia európskej patentovej prihlášky alebo vydania európskeho patentového spisu |
| <b>(54)</b> Názov  |   |
| <b>(57)</b> Anotácia   |   |

**Poznámka:**

Symbody medzinárodného patentového triedenia uvedené v tomto vestníku zodpovedajú vydaniu 2013.01 Medzinárodného patentového triedenia s platnosťou od 1. januára 2013. Na patentových dokumentoch zverejňovaných úradom a vo vestníku úradu budú v roku 2013 uvádzané iba symbody hlavných skupín MPT 2013.01. V databázach úradu, vo webregistroch na internete a v ostatných výstupoch úradu budú zverejňované údaje týkajúce sa patentov a úžitkových vzorov vrátane ich prihlášok so symbolmi úplnej verzie MPT 2013.01.

## Kódy na označovanie záhlaví oznámení publikovaných vo Vestníku ÚPV SR (Štandard WIPO ST. 17)

- |   |   |
|---|---|
| <b>BA2K</b> Zverejnené prihlášky úžitkových vzorov                                      | <b>FG2K</b> Zapísané úžitkové vzory   |
| <b>FA2K</b> Zastavené konania o prihláškach úžitkových vzorov na žiadosť prihlasovateľa | <b>MA2K</b> Zaniknuté úžitkové vzory vzdáním sa   |
| <b>FB2K</b> Zastavené konania o prihláškach úžitkových vzorov                           | <b>MC2K</b> Vymazané úžitkové vzory   |
| <b>FC2K</b> Zamietnuté prihlášky úžitkových vzorov                                      | <b>MG2K</b> Čiastočne vymazané úžitkové vzory   |
| <b>GB2K</b> Prevody a prechody práv na prihlášky úžitkových vzorov                      | <b>MK2K</b> Zaniknuté úžitkové vzory uplynutím doby platnosti   |
| <b>PD2K</b> Zmeny dispozičných práv na prihlášky úžitkových vzorov (zálohy)             | <b>ND2K</b> Predĺženie platnosti úžitkových vzorov  |
| <b>PD2K</b> Zmeny dispozičných práv na prihlášky úžitkových vzorov (ukončenie zálohov)  | <b>PC2K</b> Prevody a prechody práv na úžitkové vzory   |
|   | <b>PD2K</b> Zmeny dispozičných práv na úžitkové vzory (zálohy)  |
|   | <b>PD2K</b> Zmeny dispozičných práv na úžitkové vzory (ukončenie zálohov)   |
|   | <b>QB2K</b> Licenčné zmluvy   |
|   | <b>QC2K</b> Ukončenie platnosti licenčných zmlúv  |
|   | <b>RL2K</b> Odňatie ochrany a prepis prihlasovateľa alebo majiteľa úžitkového vzoru (na základe rozhodnutia súdu) |

## Opravy a zmeny

### Opravy v prihláškach úžitkových vzorov

- HA2K** Doplnenie pôvodcu (-ov)
- HB2K** Opravy mien
- HC2K** Zmeny mien
- HD2K** Opravy adries
- HE2K** Zmeny adries
- HF2K** Opravy dátumov
- HG2K** Opravy zatriedenia podľa MPT
- HH2K** Opravy chýb alebo zmeny všeobecne
- HK2K** Opravy tlačových chýb vo Vestníku ÚPV SR

### Opravy v úžitkových vzoroch

- TA2K** Doplnenie pôvodcu (-ov)
- TB2K** Opravy mien
- TC2K** Zmeny mien
- TD2K** Opravy adries
- TE2K** Zmeny adries
- TF2K** Opravy dátumov
- TG2K** Opravy zatriedenia podľa MPT
- TH2K** Opravy chýb alebo zmeny všeobecne
- TK2K** Opravy tlačových chýb vo Vestníku ÚPV SR

**BA2K**

**Zverejnené prihlášky úžitkových vzorov**

Podľa § 40 ods. 1 zákona č. 517/2007 Z. z. o úžitkových vzoroch a o zmene a doplnení niektorých zákonov, po zverejnení prihlášky úžitkového vzoru môže ktokoľvek podať v lehote troch mesiacov od tohto zverejnenia úradu námietky proti zápisu úžitkového vzoru do registra.

Obsah prihlášok úžitkových vzorov sa zverejňuje v rozsahu opisu technického riešenia, nárokov na ochranu, výkresov s obrázkami a ďalšími podkladmi, spolu s výsledkom rešerše na stav techniky, ktorú vykonal úrad podľa § 38 ods. 4 uvedeného zákona.

Zverejnené prihlášky sú dostupné prostredníctvom internetovej databázy s vybranými údajmi z registra úžitkových vzorov na stránke [www.upv.sk](http://www.upv.sk) alebo v študovni úradu, alebo môžu byť doručené v papierovej alebo elektronickej forme na základe objednávky, doručenej úradu v písomnej forme.

(21)	(51)	(21)	(51)	(21)	(51)	(21)	(51)
95-2012	G08G 1/00	50058-2012	F16H 37/00	50095-2012	G01N 1/00	19-2013	F42B 7/00
119-2012	A61B 5/00	50090-2012	A61K 36/00	50113-2012	A01K 47/00	5003-2013	F41J 11/00
136-2012	A01B 51/00	50093-2012	A61K 31/00	2-2013	A63F 3/00	5007-2013	G08B 13/00
5103-2012	B22D 21/00	50094-2012	A61K 31/00	15-2013	C05F 11/00	50008-2013	F24J 2/00

**(51) A01B 51/00**

**(21) 136-2012**

(22) 2.11.2012

(71) Eliaš Jozef, Ing., Prievidza, SK; Eliašová Ivana, Prievidza, SK;

(72) Eliaš Jozef, Ing., Prievidza, SK;

**(54) Poľnohospodársky obrábací stroj**

(57) Poľnohospodársky obrábací stroj pozostáva z rotora (2) a statora (3), pričom rotor (2) je tvorený valcovým kolesom s pneumatikou (1) a stator (3) pozostáva zo závesného U rámu (5), bočných dosiek s klznými ložiskami (12), nosníka (16), akumulátora (17) a nosného krytu (4) elektromotora (14), pričom v strede U rámu (5) sa nachádza kĺb (6) závesu na upínanie závesného náradia (8), ďalej medzi vodiacimi rukoväťami (7) je osadený solárny kolektor (10) na dobíjanie akumulátora (17).

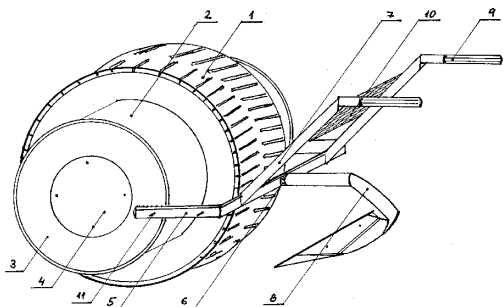

**(51) A01K 47/00**

**(21) 50113-2012**

(22) 10.12.2012

(31) PV 2012-775

(32) 12.12.2012

(33) CZ

(71) Linhart Roman, Heřmanův Městec, CZ;

(72) Linhart Roman, Heřmanův Městec, CZ;

(74) Labudík Miroslav, Ing., Kysucké Nové Mesto, SK;

**(54) Spôsob tepelného ošetrenia včelstiev a zariadenie na vykonávanie tohto spôsobu**

(57) Spôsob tepelného ošetrenia včelstiev na zabezpečenie úhynu včelích parazitov vo vnútornom priestore nadstavca (1) úľa premenou krátkovlnného elektromagnetického žiarenia na dlhovlnné tepelné žiarenie je založený na zvýšení teploty na hodnotu vyššiu ako 40 °C vo vnútornom priestore nadstavca (1) úľa sekundárnou tepelnou energiou (93) aktívneho povrchu (361) fotoabsorbčného člena (36) termosolárnej steny (3) zo slnečných lúčov (10) alebo z generátora iného tepelného žiarenia (60), a/alebo prostredníctvom primárnej tepelnej energie (91) z aktívnej fotoabsorbčnej vrstvy (72) termosolárneho rámika (7), keď slnečné lúče (10) a/alebo generované iné tepelné žiarenie (60) prenikajú do vnútorného priestoru (11) nadstavby (1) úľa na fotoabsorbčnú vrstvu (72) termosolárneho rámika (7). Ďalej sa opisuje aj zariadenie na vykonávanie tohto spôsobu.

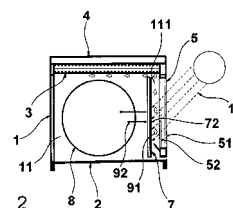

**(51) A61B 5/00, G01N 33/00**

**(21) 119-2012**

(22) 25.9.2012

(71) Kováč Anton, MUDr., Košice, SK;

(72) Kováč Anton, MUDr., Košice, SK;

**(54) Zariadenie na určenie parametrov rovnováhy vnútorného prostredia krvi na podávanie alebo dávkovanie medikamentu**

(57) Opísané je zariadenie na určenie parametrov rovnováhy vnútorného prostredia krvi, pozostávajúce z elektródy snímania parciálneho tlaku kyslíka, elektródy snímania tlaku oxidu uhličitého, ktoré sú cez merací zosilňovač prepojené na analyticko-riadiaci komplex s výstupom do pamäťovej jednotky obsahujúcej bázu dát pacientov.

Analyticko-riadiaci komplex je napojený na zobrazovacie zariadenie, na záznamové zariadenie a na prídavné zariadenie na prístup k internetu. Analyticko-riadiaci komplex je zároveň pripojený na zmiešavacie zariadenie dýchacích plynov s výstupom dýchacích plynov a/alebo na riadiaci dávkovač liečiv so súpravami infúzných roztokov.

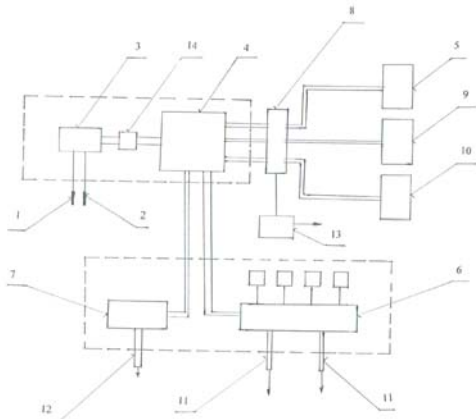

- (51) **A61K 31/00**  
 (21) **50093-2012**  
 (22) 30.10.2012  
 (71) VULM SK s. r. o., Bratislava, SK;  
 (72) Leškuvský Peter, PhDr., Senec, SK;  
 (74) Belička Ivan, Ing., Banská Bystrica, SK;  
 (54) **Výživový doplnok s obsahom karotenoidu luteínu a zeaxantínu**  
 (57) Výživový doplnok s obsahom karotenoidu luteínu a zeaxantínu obsahuje 60 mg 20 %-ného karotenoidu luteínu, 1 mg zeaxantínu, 100 mg L-aurínu, 30 mg aescínu, 15 mg vitamínu E, 350 mg 3 omega mastných kyselín, 5 µg vitamínu D3, 0,2 mg kyseliny listovej, 20 mg lecitínu, 10 mg včelieho vosku, 209,8 mg sójového oleja, 132 mg želatíny, 65 mg glycerínu, 23 mg vody, 1 mg hnedého oxidu železitého.

- (51) **A61K 31/00**  
 (21) **50094-2012**  
 (22) 30.10.2012  
 (71) VULM SK s. r. o., Bratislava, SK;  
 (72) Leškuvský Peter, PhDr., Senec, SK;  
 (74) Belička Ivan, Ing., Banská Bystrica, SK;  
 (54) **Výživový doplnok s obsahom karotenoidu luteínu a zeaxantínu**  
 (57) Výživový doplnok s obsahom karotenoidu luteínu a zeaxantínu obsahuje 69 mg 20 %-ného karotenoidu luteínu, 1 mg zeaxantínu, 30 mg aescínu, 15 mg vitamínu E, 356 mg 3 omega mastných kyselín, 20 mg lecitínu, 10 mg včelieho vosku, 132 mg želatíny, 65 mg glycerínu, 23 mg vody.

- (51) **A61K 36/00**  
 (21) **50090-2012**  
 (22) 26.10.2012  
 (71) VULM SK s. r. o., Bratislava, SK;  
 (72) Leškuvský Peter, PhDr., Senec, SK;

- (74) Belička Ivan, Ing., Banská Bystrica, SK;  
 (54) **Výživový doplnok s obsahom rastlinného extraktu silymarinu**  
 (57) Výživový doplnok obsahuje min. 140 mg silymarinu, 125 mg mikrokryštalickej celulózy, 175 mg hydrogéfosforečnanu vápenatého, 15 mg sodnej soli karboxymetylškrobu, 5 mg oxidu kremičitého, 5 mg stearanu horečnatého, 5 mg poľahovacích látok, ako je maltodextrín, monohydrát dextrózy, lecitín, sodná soľ karboxymetylcelulózy.

- (51) **A63F 3/00, A63F 9/00**  
 (21) **2-2013**  
 (22) 10.1.2013  
 (71) Galuško Michal, Ing., Košice, SK;  
 (72) Galuško Michal, Ing., Košice, SK;  
 (54) **Stolná logická hra**  
 (57) Stolná logická hra pozostáva zo základného telesa (1) s usporiadanou hracou plochou (2) obsahujúcou hracie oblasti (3) s hracími poľami (5), priečok (6) s prechodmi (7) a obsahuje prechodne uložené hracie telesá (8).

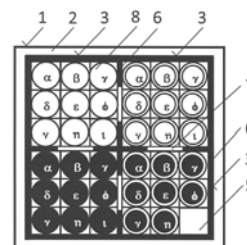

- (51) **B22D 21/00, B62D 25/00**  
 (21) **5103-2012**  
 (22) 19.12.2012  
 (71) Slovenská technická univerzita v Bratislave, Strojnícka fakulta, Bratislava, SK;  
 (72) Šooš Lubomír, prof. Ing., PhD., Bratislava, SK; Matúš Miloš, Ing., Dunajská Lužná, SK; Urban František, doc. Ing., PhD., Bratislava, SK;  
 (74) Kováčik Štefan, Ing., Bratislava, SK;  
 (54) **Karoséria automobilu a spôsob jej výroby**  
 (57) Spôsob výroby karosérie automobilu je založený na tom, že v prvom kroku sa pod tlakom do kovových foriem odlieva samostatne celá predná, stredná a zadná časť karosérie alebo len skelet prednej, strednej a zadnej časti karosérie. Materiálom na odlievanie je hliník alebo kompozitné materiály ľahkých zliatin. V druhom kroku sa so strednou časťou karosérie alebo jej skeletom pevne spája predná časť karosérie alebo jej skelet a zadná časť karosérie alebo jej skelet. Karoséria automobilu pozostáva z odlievanej samostatnej celej prednej, strednej a zadnej časti karosérie alebo len skeletu prednej, strednej a zadnej časti karosérie obmeniteľných alebo vymeniteľných modulov z hliníka alebo penového hliníka, alebo kompozitného materiálu z ľahkých zliatin.

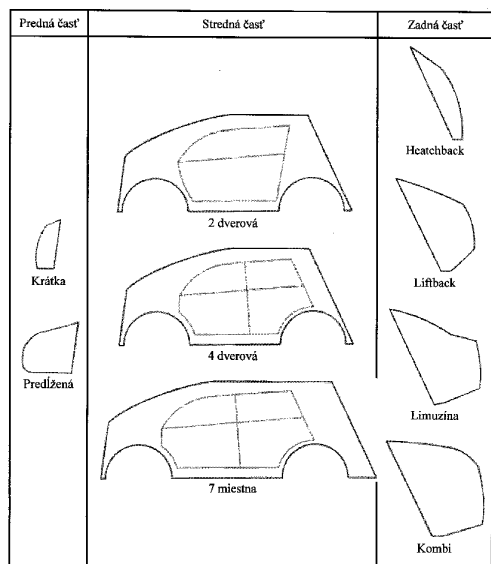

(51) C05F 11/00

(21) 15-2013

(22) 29.1.2013

(71) S Y N L A C T A, s.r.o., Snina, SK;

(72) Kelemeca Vasil, Ing., Snina, SK;

(74) Regina Ivan, Ing., Košice, SK;

(54) **Spôsob prípravy substrátu z rastlinnej hmoty s kumulovaným obsahom biologicky využiteľnej energie a zariadenie na túto prípravu**

(57) Technické riešenie opisuje spôsob prípravy substrátu z rastlinnej hmoty s kumulovaným obsahom biologicky využiteľnej energie a zariadenie na túto prípravu. Ako rastlinnú hmotu využíva hospodársky nevyužívanú surovú trávnu hmotu. Zariadenie na prípravu substrátu z rastlinnej hmoty s kumulovaným obsahom biologicky využiteľnej energie pozostáva z rezača (2), drviča (3), dopravného ventilátora (5), odlučovača (7) vzduchu, filtra (10) dopravného vzduchu, zásobníka (11) navlhčovacieho roztoku a zásobníka (8) substrátu.

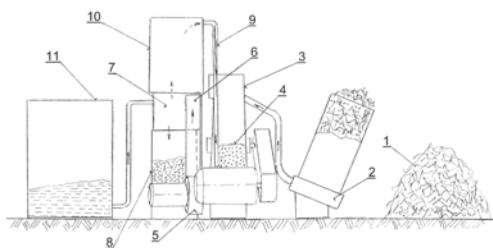

(51) F16H 37/00, F16H 48/00

(21) 50058-2012

(22) 16.12.2009

(71) Transmisie engineering a.s., Martin, SK;

(72) Perončík Miroslav, Ing., Martin, SK; Jurkovič Viliam, Ing., Martin, SK; Siráň Stanislav, Ing., Martin, SK; Baričák Milan, Ing., Kláštor pod Znievom, SK; Hrčér Slavomír, Ing., PhD., Žilina, SK; Kohár Róbert, Ing., Závadka nad Hronom, SK; Perončík Miloš, Ing., Martin, SK;

(74) Belička Ivan, Ing., Banská Bystrica, SK;

(54) **Prevodovka s jedným vstupným a dvoma výstupnými protibežnými hriadeľmi**

(57) Prevodovka s jedným vstupným a dvoma výstupnými protibežnými hriadeľmi, určená hlavne na pohon dvojhriadeľových technologických zariadení, pozostáva zo vstupného hriadeľa (1) pevne spojeného s centrálnym kolesom (2), ktoré je v zábere so satelitmi (3), ktoré sú otočne uložené na unášači (5) satelitov (3) a súčasne sú v zábere s centrálnym kolesom (4), pričom unášač (5) satelitov (3) je pevne spojený s ozubeným pastorkom (6), ktorý je v zábere s prvým ozubeným kolesom (7) pevne spojeným s prvým výstupným hriadeľom (8), ktorý je pevne spojený s druhým ozubeným kolesom (9), ktoré je v zábere s tretím ozubeným kolesom (10) pevne spojeným s druhým výstupným hriadeľom (11), pričom centrálna koleso (4) je pevne spojené s ozubeným pastorkom (12), ktorý je v zábere so štvrtým ozubeným kolesom (13) pevne spojeným s druhým výstupným hriadeľom (11).

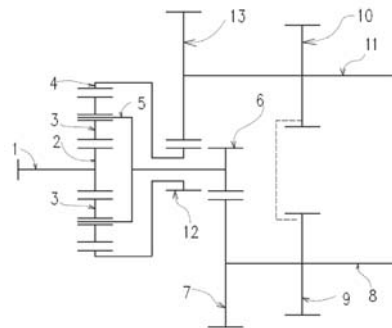

(51) F24J 2/00, H01L 31/00

(21) 50008-2013

(22) 24.1.2013

(71) ETOP TRADING, a. s., Púchov, SK;

(72) Lukáč Vladimír, Ing., Púchov, SK;

(74) Kubínyi Peter, Bc., Trenčín, SK;

(54) **Nastaviteľná konštrukcia pre rad solárnych panelov**

(57) Nastaviteľná konštrukcia pre rad solárnych panelov (5) obsahuje v rade usporiadané stojky (1) tvaru A, na ktorých sú otočne umiestnené solárne panely (5). Stojky (1) majú na konci zbiehajúcich sa ramien (11) stojky (1) umiestnenú základňu (13), na ktorej je umiestnené aspoň jedno otočne uložené (3) pre otočný čap (42) hlavného otočného nosníka (4). Hlavný otočný nosník (4) je na koncoch vybavený závesmi (41), na ktorých sú umiestnené otočné čapy (42) hlavného otočného nosníka (4), ktorých os leží mimo osi hlavného otočného nosníka (4) a je rovnobežná s osou hlavného otočného nosníka (4). K hlavnému otočnému nosníku (4) sú pripojené priečne nosníky (51) solárnych panelov (5). V rade solárnych panelov (5) je medzi solárnymi panelmi (5) stojka (1) s otočnými ułożeniami (3) samostatne pre každý príslušný otočný čap (42) hlavného otočného nosníka (42).

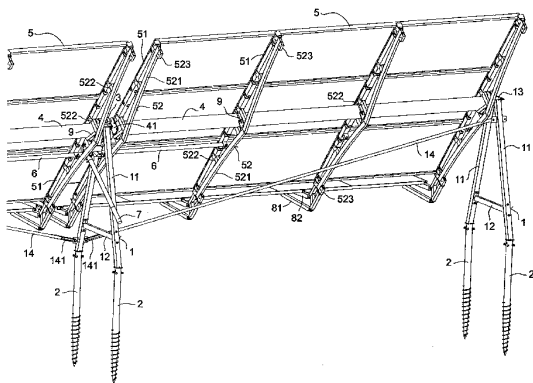

(51) F41J 11/00, E04H 3/00

(21) 5003-2013

(22) 24.1.2013

(71) Behan Igor, Častá, SK;

(72) Behan Igor, Častá, SK;

(74) Kollár Pavol, JUDr. - advokát, Bratislava, SK;

(54) Krytá strelnica

(57) Krytá strelnica pozostáva z jedného terčového poľa, ktoré tvorí zadná pôvodná stena (1), betónová stena (2), dva rady dubových hranolov (3) uložených prekrytím spojov, 1 – 3 vrstvy gumových pásov (4) hrúbky 1 cm na pohlcovanie vystrelených projektilov, pieskový val (5), predná stena (6) vytvorená dubovými hranolmi pokrytými 1 – 3 vrstvami gumových pásov (7) na zachytávanie vystrelených projektilov, železné stĺpiky, ktoré sú chránené dubovou polguľatinou a priečnymi drevenými doskami (8), na ktorých sú zavesené terče. Obvodové steny (9) sú chránené dubovými hranolmi, prvými gumovými pásmi (10) a stenovým dreveným obkladom (11). Vo vzdialenosti 25 m od terčovej línie je vytvorená palebná línia (13), ktorú tvorí určitý počet palebných stanovísk na mierenú strelbu. Strop je vytvorený závesnou konštrukciou (14) z drevených hranolov, ktorý chráni druhé gumové pásy (15) a stropový drevený obklad (16).

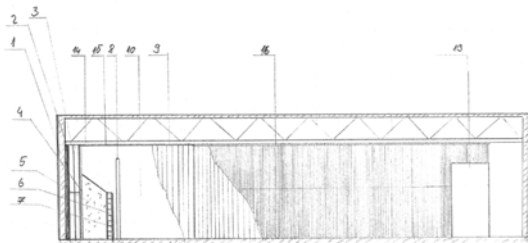

(51) F42B 7/00

(21) 19-2013

(22) 5.2.2013

(71) Makúch Kamil, Ing., Bratislava, SK;

(72) Makúch Kamil, Ing., Bratislava, SK;

(54) Brokový náboj na kovbojskú akčnú strelbu

(57) Brokový náboj pozostáva z plastového tela (1) nábojnice uzavretej v prednej časti uzatváracím krúžkom (2) zalisovaným do tela (1) nábojnice o výšku prelisu (3) v rozmedzí 4 až 8 mm a zúžením prednej časti nábojnice (1) o 2 až 4 mm pod uhlom ( $\alpha$ ) v rozmedzí 30 až 50 stupňov. Zatláčenie uzatváracieho krúžku (2) o výšku preli-

su (3) do tela (1) plastovej nábojnice nám umožní zošíkmiť prednú časť náboja pod uhlom ( $\alpha$ ) bez toho aby došlo k deformácii uzatváracieho krúžku (2), ktorý sa vďaka prelisu (3) nachádza mimo zúženej prednej časti náboja.

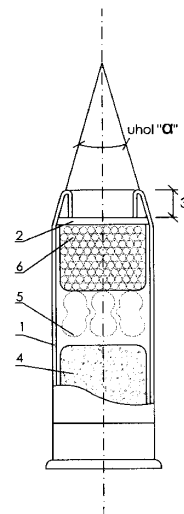

(51) G01N 1/00

(21) 50095-2012

(22) 31.10.2012

(71) Technická univerzita v Košiciach, Fakulta výrobných technológií so sídlom v Prešove, Prešov, SK;

(72) Mižák Jozef, Ing., Drienov, SK; Mižáková Jana, PaedDr., PhD., Prešov, SK; Židek Kamil, Ing., PhD., Prešov, SK; Piteľ Ján, doc. Ing., PhD., Prešov, SK;

(54) Držiak senzora CO

(57) Držiak senzora CO je vyhotovený z kovového alebo keramického materiálu a pozostáva z nosnej príruby (3), ktorá sa pomocou nastavovacej skrutky (6) posuvne pripevňuje k puzdru (2) držiaka, do ktorého sa senzor (1) upevňuje pomocou skrutky (7). Príruba má vonkajší závit (4), ktorým sa naskrutkuje do návarka odberného miesta. Kábel na elektrické pripojenie senzora je k puzdru prichytený pomocou kábovej priechodky (5).

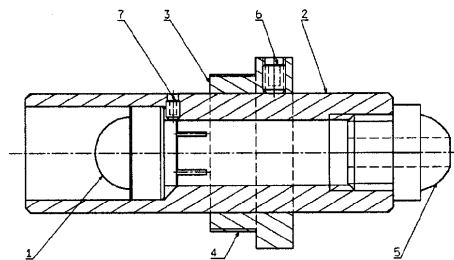

(51) G08B 13/00

(21) 5007-2013

(22) 15.2.2013

(31) PUV 2012-25791

(32) 20.3.2012

(33) CZ

(71) SECAR BOHEMIA a.s., Praha - Nové Město, CZ;

(72) Čechrák Stanislav, Ing., Český Brod, CZ;

(74) ROTT, RŮŽIČKA & GUTTMANN, Bratislava, SK;

- (54) Zariadenie na zabezpečenie priestoru**  
 (57) Zariadenie na zabezpečenie priestoru, zahŕňajúce jednak čip (5) oprávneného používateľa a jednak mikroprocesorovú riadiacu jednotku (1), ku ktorej je pripojený napájací blok (2), senzor (3) pohybu, signalizačný blok (6) a blok (4) na identifikáciu čipu (5) oprávneného používateľa, vyznačujúce sa tým, že čip (5) oprávneného používateľa je upravený na bezobslužnú komunikáciu s blokom (4) na identifikáciu čipu (5) oprávneného používateľa a blok (4) na identifikáciu čipu (5) oprávneného používateľa je prepojený so senzorom (3) pohybu na aktiváciu procesu identifikácie.

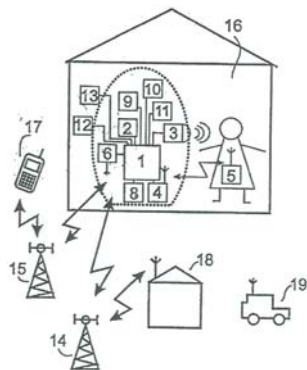

- (51) G08G 1/00**  
**(21) 95-2012**  
 (22) 31.7.2012  
 (71) Dvořák Zdeněk, Kroměříž, CZ;  
 (72) Dvořák Zdeněk, Kroměříž, CZ;  
**(54) Inteligentné pouličné osvetlenie**  
 (57) Inteligentné pouličné osvetlenie pozostáva z lúčov na osvetlenie priechodov pre chodcov a lúčov verejného osvetlenia. Lamps verejného osvetlenia obsahujú bezelektrodové indukčné výbojky doplnené elektronikou na reguláciu ich svitu a tým zároveň aj spotreby a lúčov na osvetlenie priechodov pre chodcov obsahujú zdroj svetla premennej intenzity alebo farby, prípadne obidvoch.

(51)	(21)	(51)	(21)	(51)	(21)	(51)	(21)
A01B 51/00	136-2012	A61K 31/00	50094-2012	C05F 11/00	15-2013	F42B 7/00	19-2013
A01K 47/00	50113-2012	A61K 36/00	50090-2012	F16H 37/00	50058-2012	G01N 1/00	50095-2012
A61B 5/00	119-2012	A63F 3/00	2-2013	F24J 2/00	50008-2013	G08B 13/00	5007-2013
A61K 31/00	50093-2012	B22D 21/00	5103-2012	F41J 11/00	5003-2013	G08G 1/00	95-2012

## FG2K

## Zapísané úžitkové vzory

(11)	(51)	(11)	(51)	(11)	(51)	(11)	(51)
6437	E01F 8/00	6440	C04B 2/00	6443	F02B 21/00	6445	F02B 75/00
6438	B08B 15/00	6441	B60K 17/00	6444	F16H 25/00	6446	C02F 3/00
6439	F24J 2/00	6442	B25J 13/00				
<b>(51)</b>	<b>B08B 15/00, B24B 55/00, A47L 5/00, B23Q 11/00, B23D 59/00</b>	<b>(51)</b>	<b>C04B 2/00, C01F 11/00</b>	<b>(51)</b>	<b>6440</b>		
<b>(11)</b>	<b>6438</b>	<b>(11)</b>	<b>6440</b>	<b>(11)</b>	<b>6437</b>		
(21)	50091-2012	(21)	91-2012	(21)	44-2012		
(22)	29.10.2012	(22)	18.7.2012	(22)	9.3.2012		
(45)	3.6.2013	(45)	3.6.2013	(45)	3.6.2013		
(47)	22.4.2013	(47)	22.4.2013	(47)	22.4.2013		
(72)	Mítka Marian, Svrčinovec, SK; Gregor Miloš, Ing., Valaská Dubová, SK; Neuwirt Richard, Ing., Svrčinovec, SK;	(72)	Hečko František, Ing., Bojnice, SK; Marušinec František, Prievidza, SK;	(72)	Mátel František, h.prof. Ing., CSc., Nitra, SK; Ochocová Renáta, Ivánka pri Nitre, SK;		
(73)	GreMi KLIMA, s. r. o., Žilina, SK;	(73)	Hečko František, Ing., Bojnice, SK;	(73)	Ing. František Mátel, CSc., FMR Consulting, Nitra, SK;		
(74)	Labudík Miroslav, Ing., Kysucké Nové Mesto, SK;	<b>(54)</b>	<b>Hustý karbidový vápenný kal a jeho použitie</b>	<b>(54)</b>	<b>Profil z recyklovanej gumy na znižovanie zvukovej odrazivosti ocelových kotviacich stĺpov</b>		
<b>(54)</b>	<b>Vzduchotechnické zariadenie so samostatne riadenými klapkami a decentralizovane riadeným frekvenčným meničom ventilátora</b>						
<b>(51)</b>	<b>B25J 13/00, B25J 17/00</b>	<b>(51)</b>	<b>E01F 8/00</b>	<b>(51)</b>	<b>F02B 21/00</b>		
<b>(11)</b>	<b>6442</b>	<b>(11)</b>	<b>6437</b>	<b>(11)</b>	<b>6443</b>		
(21)	116-2012	(21)	44-2012	(21)	5052-2012		
(22)	20.9.2012	(22)	9.3.2012	(22)	16.7.2012		
(45)	3.6.2013	(45)	3.6.2013	(45)	3.6.2013		
(47)	22.4.2013	(47)	22.4.2013	(47)	22.4.2013		
(72)	Piteľ Ján, doc. Ing., PhD., Prešov, SK; Balara Milan, doc. Ing., PhD., Prešov, SK; Tóthová Mária, Ing., Vranov nad Topľou, SK;	(72)	Mátel František, h.prof. Ing., CSc., Nitra, SK; Ochocová Renáta, Ivánka pri Nitre, SK;	(72)	Dobrodenka Pavel, Dulov, SK; Dobrodenka Peter, Ing., Ladce, SK; Dobrodenka Anton, Dulov, SK;		
(73)	Technická univerzita v Košiciach, FVT, KMIK, Prešov, SK;	(73)	Ing. František Mátel, CSc., FMR Consulting, Nitra, SK;	(73)	Dobrodenka Pavel, Dulov, SK; Dobrodenka Peter, Ing., Ladce, SK; Dobrodenka Anton, Dulov, SK;		
<b>(54)</b>	<b>Aktuátor s umelými svalmi - VI.</b>	<b>(54)</b>	<b>Profil z recyklovanej gumy na znižovanie zvukovej odrazivosti ocelových kotviacich stĺpov</b>	<b>(54)</b>	<b>Kováčik Štefan, Ing., Bratislava, SK;</b>		
<b>(51)</b>	<b>B60K 17/00</b>	<b>(51)</b>	<b>F02B 21/00</b>	<b>(51)</b>	<b>F02B 75/00</b>		
<b>(11)</b>	<b>6441</b>	<b>(11)</b>	<b>6443</b>	<b>(11)</b>	<b>6445</b>		
(21)	50071-2012	(21)	5052-2012	(21)	5050-2012		
(22)	10.8.2012	(22)	16.7.2012	(22)	16.7.2012		
(45)	3.6.2013	(45)	3.6.2013	(45)	3.6.2013		
(47)	22.4.2013	(47)	22.4.2013	(47)	22.4.2013		
(72)	Rafaj Robert, Ing., Dubnica nad Váhom, SK;	(72)	Dobrodenka Pavel, Dulov, SK; Dobrodenka Peter, Ing., Ladce, SK; Dobrodenka Anton, Dulov, SK;	(72)	Dobrodenka Pavel, Dulov, SK; Dobrodenka Peter, Ing., Ladce, SK; Dobrodenka Anton, Dulov, SK; Lešínský Ján, doc. Ing., CSc., Dunajská Lužná, SK;		
(73)	Rafaj Robert, Ing., Dubnica nad Váhom, SK;	(73)	Dobrodenka Pavel, Dulov, SK; Dobrodenka Peter, Ing., Ladce, SK; Dobrodenka Anton, Dulov, SK;	(73)	Dobrodenka Pavel, Dulov, SK; Dobrodenka Peter, Ing., Ladce, SK; Dobrodenka Anton, Dulov, SK; Lešínský Ján, doc. Ing., CSc., Dunajská Lužná, SK;		
(74)	Beleščák Ladislav, Ing., Piešťany, SK;	(74)	Kováčik Štefan, Ing., Bratislava, SK;	(74)	Kováčik Štefan, Ing., Bratislava, SK;		
<b>(54)</b>	<b>Pomocná hnacia jednotka</b>	<b>(54)</b>	<b>Konštrukčná zostava vzduchovej časti piestového preplňovaného motora pre automobily</b>	<b>(54)</b>	<b>Konštrukcia na plynulú zmenu kompresného pomeru pri piestových spaľovacích motoroch</b>		
<b>(51)</b>	<b>C02F 3/00, C02F 1/00, C02F 9/00</b>	<b>(51)</b>	<b>C02F 3/00, C02F 1/00, C02F 9/00</b>	<b>(51)</b>	<b>6446</b>		
<b>(11)</b>	<b>6446</b>	<b>(11)</b>	<b>6446</b>	<b>(11)</b>	<b>6446</b>		
(21)	50021-2012	(21)	50021-2012	(21)	50021-2012		
(22)	30.11.2011	(22)	30.11.2011	(22)	30.11.2011		
(45)	3.6.2013	(45)	3.6.2013	(45)	3.6.2013		
(47)	23.4.2013	(47)	23.4.2013	(47)	23.4.2013		
(67)	131-2011	(67)	131-2011	(67)	131-2011		
(72)	Karlin Gabriel, MVDr., Veľký Krtíš, SK; Strhár Tibor, Želovce, SK;	(72)	Karlin Gabriel, MVDr., Veľký Krtíš, SK; Strhár Tibor, Želovce, SK;	(72)	Karlin Gabriel, MVDr., Veľký Krtíš, SK; Strhár Tibor, Želovce, SK;		
(73)	AGROSPOL ŽELOVCE s. r. o., Želovce, SK;	(73)	AGROSPOL ŽELOVCE s. r. o., Želovce, SK;	(73)	AGROSPOL ŽELOVCE s. r. o., Želovce, SK;		
(74)	Belička Ivan, Ing., Banská Bystrica, SK;	(74)	Belička Ivan, Ing., Banská Bystrica, SK;	(74)	Belička Ivan, Ing., Banská Bystrica, SK;		
<b>(54)</b>	<b>Sanačná stanica na likvidáciu ekologických záťaží pomocou biodegradčných enzýmov</b>	<b>(54)</b>	<b>Sanačná stanica na likvidáciu ekologických záťaží pomocou biodegradčných enzýmov</b>	<b>(54)</b>	<b>Sanačná stanica na likvidáciu ekologických záťaží pomocou biodegradčných enzýmov</b>		



(51) F16H 25/00, F16H 27/00  
 (11) 6444  
 (21) 5051-2012  
 (22) 16.7.2012  
 (45) 3.6.2013  
 (47) 22.4.2013  
 (72) Dobrodenka Pavel, Dulov, SK; Dobrodenka Peter, Ing., Ladce, SK; Dobrodenka Anton, Dulov, SK;  
 (73) Dobrodenka Pavel, Dulov, SK; Dobrodenka Peter, Ing., Ladce, SK; Dobrodenka Anton, Dulov, SK;  
 (74) Kováčik Štefan, Ing., Bratislava, SK;  
**(54) Prevodový mechanizmus s prevodovým pomerom 1 : 2**

(51) F24J 2/00  
 (11) 6439  
 (21) 123-2012  
 (22) 3.10.2012  
 (45) 3.6.2013  
 (47) 22.4.2013  
 (72) Rybár Radim, doc. Ing., PhD., Košice, SK; Horodníková Jana, Ing., PhD., Košice, SK; Beer Martin, Ing., Košice, SK;  
 (73) TECHNICKÁ UNIVERZITA V KOŠICIACH, Košice, SK;  
**(54) Prietokový profil s vtlačeným vymedzením**

(51)	(11)	(51)	(11)	(51)	(11)	(51)	(11)
B08B 15/00	6438	C02F 3/00	6446	F02B 21/00	6443	F16H 25/00	6444
B25J 13/00	6442	C04B 2/00	6440	F02B 75/00	6445	F24J 2/00	6439
B60K 17/00	6441	E01F 8/00	6437				

**MC2K****Vymazané úžitkové vzory**

- (11) **5298**  
 (21) 50002-2009  
 (22) 14.1.2009  
 (54) **Expandovaný výrobok a spôsob jeho výroby**  
 Dátum výmazu: 11.4.2013
- 

**MK2K****Zaniknuté úžitkové vzory uplynutím doby platnosti**

(11)	Dátum zániku	(11)	Dátum zániku	(11)	Dátum zániku	(11)	Dátum zániku
3588	25.04.2013	4379	02.09.2012	4451	26.09.2012	5367	17.09.2012
3626	25.04.2013	4380	02.09.2012	4452	26.09.2012	5378	04.09.2012
3633	25.04.2013	4388	02.09.2012	4472	16.09.2012	5509	25.09.2012
3691	07.04.2013	4389	02.09.2012	4586	13.09.2012	5516	24.09.2012
3692	16.04.2013	4441	26.09.2012	5173	12.09.2012	5561	04.09.2012
3746	29.04.2013	4447	06.09.2012	5179	18.09.2012	5679	17.09.2012
3870	08.04.2013	4448	26.09.2012	5205	12.09.2012		
4348	16.09.2012	4449	26.09.2012	5226	18.09.2012		
4365	22.09.2012	4450	26.09.2012	5231	19.09.2012		

**ND2K****Predĺženie platnosti úžitkových vzorov**

(11)	(51)	(11)	(51)	(11)	(51)	(11)	(51)
4720	E01F 15/00	5330	B60J 3/00	5361	F03B 7/00	5434	G01K 7/00
4788	G11B 31/00	5352	B65D 85/00	5414	F23N 1/00	5476	E04F 11/00
5046	A61M 15/00						

- (51) **A61M 15/00, G06M 1/00, F16D 49/00**  
 (11) **5046**  
 (21) 5076-2007  
 (22) 10.4.2006  
 (73) AstraZeneca AB, Södertälje, SE;  
 (54) **Počítadlo inhalátora**
- 

- (51) **B60J 3/00**  
 (11) **5330**  
 (21) 50020-2009  
 (22) 24.3.2009  
 (73) Sedlár Andrej, starší, Šaľa-Veča, SK;  
 (54) **Slnečná clona do dopravných prostriedkov**
- 

- (51) **B65D 85/00, B65D 27/00**  
 (11) **5352**  
 (21) 13-2009  
 (22) 26.2.2009  
 (73) Pragopacket s.r.o., Říčany, Radošovice, CZ;  
 (54) **Obálka na distribúciu kompaktných diskov a polovýrobok na jej zhotovenie**
- 

- (51) **E01F 15/00**  
 (11) **4720**  
 (21) 150-2006  
 (22) 7.7.2006  
 (73) ArcelorMittal Ostrava a. s., Ostrava - Kunčice, CZ;  
 (54) **Obojstranné zvodidlo najmä na stredný pruh rýchlostných komunikácií**
-

(51) E04F 11/00  
 (11) 5476  
 (21) 5032-2009  
 (22) 11.5.2009  
 (73) INTEGRA METAL SYSTEMS s.r.o., Praha, CZ;  
 (54) Zábradlie na ohradenie priestorov a profily tvoriace toto zábradlie

(51) F03B 7/00  
 (11) 5361  
 (21) 50026-2009  
 (22) 30.3.2009  
 (73) Müller Vladimír, Gajary, SK;  
 (54) Plávajúce vodné koleso najmä ako multifunkčný generátor energie

(51) F23N 1/00, F23N 3/00  
 (11) 5414  
 (21) 50034-2009  
 (22) 22.4.2009  
 (73) MAGA, s.r.o., Rimavská Sobota - Čerenčany, SK;  
 (54) Spôsob regulácie výkonu splyňovacieho kotla

(51) G01K 7/00, C21D 9/00  
 (11) 5434  
 (21) 73-2009  
 (22) 15.7.2009  
 (73) VÚEZ, a.s., Levice, SK;  
 (54) Spôsob kontroly žihacích pecí

(51) G11B 31/00, G06Q 50/00  
 (11) 4788  
 (21) 5058-2006  
 (22) 27.7.2006  
 (73) Fabiánová Jana, Ing., Bratislava, SK;  
 (54) Informačný a navigačný systém na sprevádzanie turistov

(51)	(11)	(51)	(11)	(51)	(11)	(51)	(11)
A61M 15/00	5046	E01F 15/00	4720	F03B 7/00	5361	G01K 7/00	5434
B60J 3/00	5330	E04F 11/00	5476	F23N 1/00	5414	G11B 31/00	4788
B65D 85/00	5352						

## PC2K

## Prevody a prechody práv na úžitkové vzory

(11) 4820  
 (21) 157-2006  
 (73) KOMINICTVÍ KORS, spol. s r. o., Ostrava - Mariánské Hory, CZ; Michalisko Ján, Dobroslavice, CZ;  
 Predchádzajúci majiteľ:  
 Michalisko Ján, Dobroslavice, CZ;  
 Dátum uzavretia zmluvy: 11.12.2012  
 Dátum zápisu do registra: 30.4.2013

(11) 5620  
 (21) 5008-2010  
 (73) Polleo Partners, s.r.o., Bratislava, SK;  
 Predchádzajúci majiteľ:  
 Harmatha Stojan, Záhorská Bystrica, SK;  
 Dátum uzavretia zmluvy: 12.2.2013  
 Dátum zápisu do registra: 30.4.2013

**TC2K**

**Zmeny mien**

**(11) 5418**

(21) 5039-2009

(73) CEIT SK, s.r.o., Žilina, SK;

Dátum zápisu do registra: 29.4.2013

---

**(11) 5501**

(21) 5040-2009

(73) CEIT SK, s.r.o., Žilina, SK;

Dátum zápisu do registra: 29.4.2013

---

**(11) 5499**

(21) 5037-2009

(73) CEIT SK, s.r.o., Žilina, SK;

Dátum zápisu do registra: 29.4.2013

---

**(11) 5502**

(21) 5041-2009

(73) CEIT SK, s.r.o., Žilina, SK;

Dátum zápisu do registra: 29.4.2013

---

**(11) 5500**

(21) 5038-2009

(73) CEIT SK, s.r.o., Žilina, SK;

Dátum zápisu do registra: 29.4.2013

---

**ČASŤ**

**DIZAJNY**

### Číselné INID - kódy na označovanie bibliografických údajov (Štandard WIPO ST. 80)

(11)	Číslo zapísaného dizajnu	(51)	Medzinárodné triedenie dizajnov
(15)	Dátum zápisu/predĺženia platnosti	(54)	Názov dizajnu
(18)	Predpokladaný dátum uplynutia platnosti zápisu/ predĺženia platnosti	(55)	Vyobrazenie dizajnu/vyobrazenie dizajnu po čiastočnom výmaze
(21)	Číslo prihlášky	(58)	Dátum záznamu v registri, napr. zmeny mena, zániku, výmazu a pod.
(22)	Dátum podania prihlášky	(62)	Číslo pôvodnej prihlášky v prípade vylúčenej prihlášky
(28)	Počet dizajnov	(72)	Meno pôvodcu (-ov)
(31)	Číslo prioritnej prihlášky	(73)	Meno (názov) majiteľa (-ov)
(32)	Dátum podania prioritnej prihlášky	(74)	Meno (názov) zástupcu (-ov)
(33)	Krajina alebo regionálna organizácia priority	(78)	Meno (názov) nového majiteľa (-ov) po prevode alebo prechode
(45)	Dátum sprístupnenia zapísaného dizajnu		
(46)	Dátum uplynutia odkladu zverejnenia		

Poznámka:

Číslo uvádzané pred kódom (51) znamená verziu Medzinárodného triedenia dizajnov.

### Kódy na označovanie záhlaví oznámení publikovaných vo Vestníku ÚPV SR (Štandard WIPO ST. 17)

<b>FG4Q</b>	Zapísané dizajny
<b>FG4Q</b>	Zapísané dizajny s odloženým zverejnením
<b>FG4Q</b>	Zverejnené zapísané dizajny po uplynutí doby odkladu zverejnenia
<b>MA4Q</b>	Zaniknuté zapísané dizajny vzdáním sa
<b>MA4Q</b>	Čiastočne zaniknuté zapísané dizajny vzdáním sa
<b>MC4Q</b>	Vymazané zapísané dizajny
<b>MG4Q</b>	Čiastočne vymazané zapísané dizajny
<b>MK4Q</b>	Zaniknuté zapísané dizajny uplynutím doby platnosti
<b>ND4Q</b>	Predĺženie platnosti zapísaných dizajnov
<b>PC4Q</b>	Prevody a prechody práv
<b>PD4Q</b>	Zmeny dispozičných práv na zapísané dizajny (zálohy)
<b>PD4Q</b>	Zmeny dispozičných práv na zapísané dizajny (ukončenie zálohov)
<b>QB4Q</b>	Licenčné zmluvy registrované
<b>QC4Q</b>	Ukončenie platnosti licenčných zmlúv
<b>RL4Q</b>	Odňatie ochrany a prepis majiteľa dizajnu (na základe rozhodnutia súdu)
<b>TA4Q</b>	Doplnenie pôvodcu (-ov)
<b>TB4Q</b>	Opravy mien
<b>TC4Q</b>	Zmeny mien
<b>TD4Q</b>	Opravy adries
<b>TE4Q</b>	Zmeny adries
<b>TF4Q</b>	Opravy dátumov
<b>TG4Q</b>	Opravy zatriedenia podľa Medzinárodného triedenia dizajnov
<b>TH4Q</b>	Opravy chýb alebo zmeny všeobecne
<b>TK4Q</b>	Opravy tlačových chýb vo Vestníku ÚPV SR

## FG4Q

## Zapísané dizajny

(11) (51)  
 27922 20/03.03  
 27923 20/02.02  
 27924 06/04.04

(11) (51)  
 27925 06/04.04  
 27926 06/03.06  
 27929 21/03.01

**9 (51) 06/03.06**  
**(11) 27926**  
 (15) 8.4.2013  
 (18) 5.11.2017  
 (21) 66-2012  
 (22) 5.11.2012  
 (72) Kožuško Peter, doc. PaedDr., Art D., Zvolen, SK;  
 (73) Kožuško Peter, doc. PaedDr., Art D., Zvolen, SK;  
**(54) Počítačový box a informačný systém pre TU Zvolen**

Určenie výrobku:

Výrobok, v ktorom je dizajn stelesnený, je určený ako počítačový box a informačný systém.

(28) 1  
 (55)



1.1



1.2

**9 (51) 06/04.04**  
**(11) 27924**  
 (15) 8.4.2013  
 (18) 5.11.2017  
 (21) 64-2012  
 (22) 5.11.2012  
 (72) Kožuško Peter, doc. PaedDr., Art D., Zvolen, SK;  
 (73) Kožuško Peter, doc. PaedDr., Art D., Zvolen, SK;  
**(54) Výstavný systém VI., pre knižné publikácie s chráneným priestorom pre TU Zvolen**

Určenie výrobku:

Výrobok, v ktorom je dizajn stelesnený, je určený ako výstavný systém pre knižné publikácie.

(28) 1  
 (55)

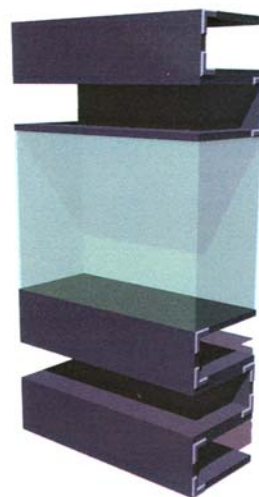

1.1

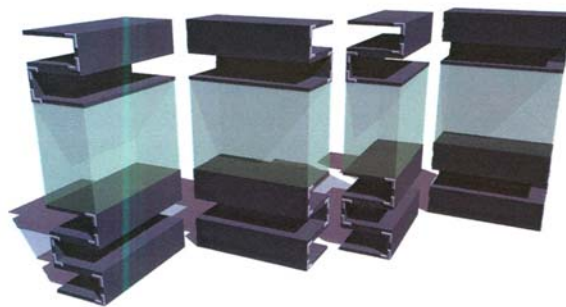

1.2

9 (51) 06/04.04

(11) 27925

(15) 8.4.2013

(18) 5.11.2017

(21) 65-2012

(22) 5.11.2012

(72) Kožuško Peter, doc. PaedDr., Art D., Zvolen, SK;

(73) Kožuško Peter, doc. PaedDr., Art D., Zvolen, SK;

(54) **Výstavný systém VII., pre knižné publikácie - TU Zvolen**

Určenie výrobku:

Výrobok, v ktorom je dizajn stelesnený, je určený ako výstavný systém na prezentáciu publikácií.

(28) 1

(55)

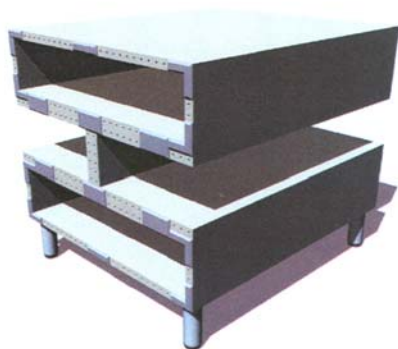

1.1



1.2

(55)



1.1



1.2

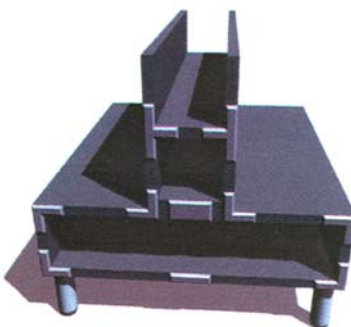

1.3

9 (51) 20/02.02

(11) 27923

(15) 8.4.2013

(18) 5.11.2017

(21) 63-2012

(22) 5.11.2012

(72) Kožuško Peter, doc. PaedDr., Art D., Zvolen, SK;

(73) Kožuško Peter, doc. PaedDr., Art D., Zvolen, SK;

(54) **Univerzálny systém a kovanie pre výstavné prvky - TU Zvolen**

Určenie výrobku:

Výrobok, v ktorom je dizajn stelesnený, je určený ako univerzálny systém a kovanie pre výstavné prvky.

(28) 1

9 (51) 20/03.03

(11) 27922

(15) 8.4.2013

(18) 5.11.2017

(21) 62-2012

(22) 5.11.2012

(72) Kožuško Peter, doc. PaedDr., Art D., Zvolen, SK;

(73) Kožuško Peter, doc. PaedDr., Art D., Zvolen, SK;

(54) **Výstavný systém II., pre publikácie TU Zvolen a posterové materiály**

Určenie výrobku:

Výrobok, v ktorom je dizajn stelesnený, je určený ako výstavný systém pre publikácie a posterové materiály.

(28) 1



(55)



1.1



1.2

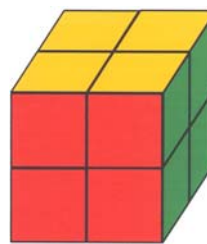

1.2

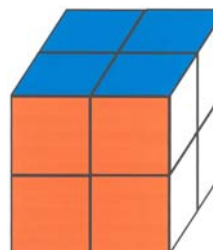

1.3



2.1

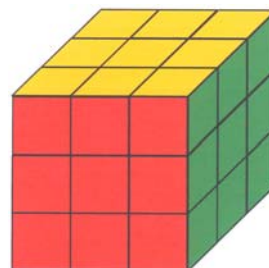

2.2

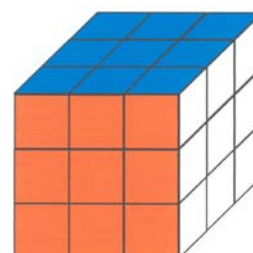

2.3

9 (51) 21/03.01

(11) 27929

(15) 26.4.2013

(18) 30.7.2017

(21) 42-2012

(22) 30.7.2012

(72) Hajdu Andrej, Ing., Trebišov, SK;

(73) Hajdu Andrej, Ing., Trebišov, SK;

(74) Gruber Dalibor, Ing., Košice, SK;

**(54) Šesťfarebné rozkladateľné a skladateľné logické kocky**

Určenie výrobku:

Výrobkom, v ktorom je dizajn stelesnený, sú šesťfarebné rozkladateľné a skladateľné logické kocky, určené na jednoduché a praktické rozšírenie logického myslenia a priestorového videnia ľudí.

(28) 4

(55)



1.1

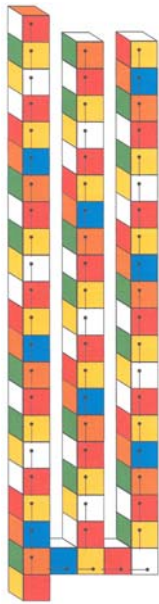

3.1

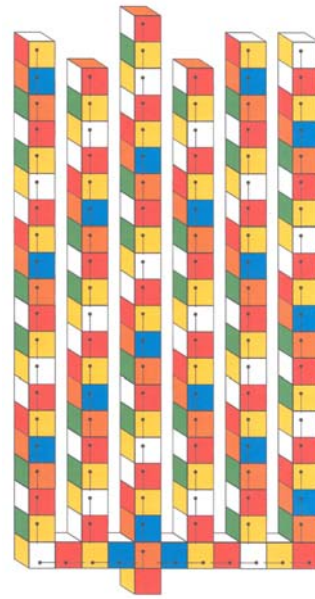

4.1

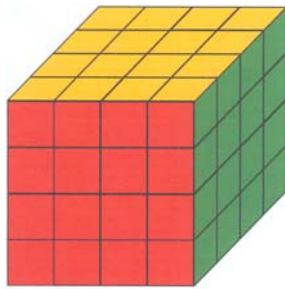

3.2

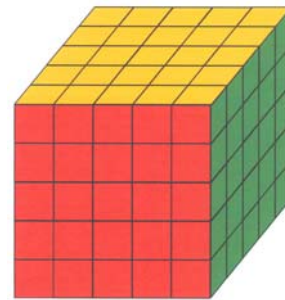

4.2

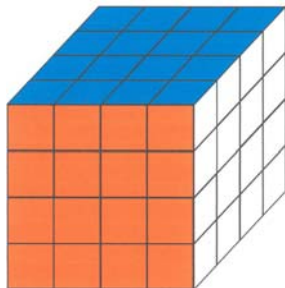

3.3

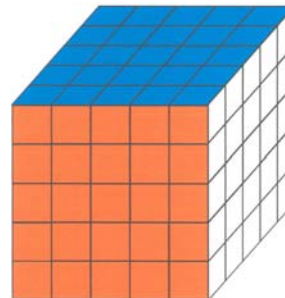

4.3

(51) (11)  
 06/03.06 27926  
 06/04.04 27925  
 06/04.04 27924

(51) (11)  
 20/02.02 27923  
 20/03.03 27922  
 21/03.01 27929

## FG4Q

## Zapísané dizajny s odloženým zverejnením

(11) (51)

27927 26/06.00

27928 26/06.00

**9 (51) 26/06.00****(11) 27928**

(15) 8.4.2013

(18) 27.11.2017

(21) 73-2012

(22) 27.11.2012

(31) 2012/0259

(32) 11.6.2012

(33) SE

(46) 11.12.2014

(72) Hansén Kristofer, Stockholm, SE; Carreras-Castro Xavier, Lidingö, SE; Kjellman Peter, Stockholm, SE;

(73) SCANIA CV AB, Södertälje, SE;

(74) Bačík Kvetoslav, Ing., Nová Dubnica, SK;

**(54) Svetlomet k slnečnej clone**

Určenie výrobku:

Výrobok, v ktorom je dizajn stelesnený, je určený ako svetlomet k slnečnej clone.

**9 (51) 26/06.00****(11) 27927**

(15) 8.4.2013

(18) 27.11.2017

(21) 72-2012

(22) 27.11.2012

(31) 2012/0260

(32) 11.6.2012

(33) SE

(46) 11.12.2014

(72) Hansén Kristofer, Stockholm, SE; Carreras-Castro Xavier, Lidingö, SE; Mateu Estanislau, Reus (Cataluña), ES; Kjellman Peter, Stockholm, SE;

(73) SCANIA CV AB, Södertälje, SE;

(74) Bačík Kvetoslav, Ing., Nová Dubnica, SK;

**(54) Predný svetlomet vozidla**

Určenie výrobku:

Výrobok, v ktorom je dizajn stelesnený, je určený ako predný svetlomet vozidla.

(51) (11)

26/06.00 27927

26/06.00 27928

**MK4Q Zaniknuté zapísané dizajny uplynutím doby platnosti**

(11)	Dátum zániku	(11)	Dátum zániku	(11)	Dátum zániku	(11)	Dátum zániku
25632	01.04.2013	26623	03.09.2012	26648	03.09.2012	26665	13.09.2012
25658	28.04.2013	26624	03.09.2012	26649	06.09.2012	27426	06.09.2012

**ND4Q Predĺženie platnosti zapísaných dizajnov**

(11)	(51)	(11)	(51)	(11)	(51)	(11)	(51)
26729	09/01.01	26858	09/01.01	27487	15/99.00	27492	15/99.00
26730	09/07.00	26904	09/01.01	27488	15/99.00	27493	13/02.06
26776	01/01.01	27469	19/08.03	27490	15/99.00	27523	07/01.03

**7 (51) 01/01.01**  
**(11) 26776**  
 (15) 20.11.2003  
 (18) 22.4.2018  
 (21) 65-2003  
 (22) 22.4.2003  
 (73) GENERALE BISCUIT, (Société par Actions Simplifiée), Rungis, FR;  
**(54) Chrumkavý biskvit**  
 Určenie výrobku:  
 Výrobok, v ktorom bude dizajn stelesnený alebo na ktorom bude aplikovaný, je určený ako potravinový jemný a chrumkavý suchár.

**8 (51) 07/01.03**  
**(11) 27523**  
 (15) 26.1.2009  
 (18) 15.12.2018  
 (21) 80-2008  
 (22) 15.12.2008  
 (73) Jan Becher - Karlovarská Becherovka, a.s., Karlovy Vary, CZ;  
**(54) Poháriky a tácka**  
 Určenie výrobku:  
 Výrobky, v ktorých sú dizajny stelesnené, sú poháriky a tácka.

**7 (51) 09/01.01**  
**(11) 26729**  
 (15) 25.9.2003  
 (18) 26.2.2018  
 (21) 31-2003  
 (22) 26.2.2003  
 (73) GlaxoSmithKline LLC, Philadelphia, PA, US;  
**(54) Fľaša**  
 Určenie výrobku:  
 Výrobok, v ktorom bude dizajn stelesnený alebo na ktorom bude aplikovaný, je určený ako fľaša na farmaceutické, kozmetické, prípadne potravinárske prípravky.

**8 (51) 09/01.01**  
**(11) 26904**  
 (15) 4.6.2004  
 (18) 6.11.2018  
 (21) 206-2003  
 (22) 6.11.2003  
 (73) Finlandia Vodka Worldwide Ltd, Helsinki, FI;  
**(54) Fľaše**  
 Určenie výrobku:  
 Výrobkom sú 3 dizajny fľaše.

**8 (51) 09/01.01**  
**(11) 26858**  
 (15) 25.3.2004  
 (18) 13.3.2018  
 (21) 42-2003  
 (22) 13.3.2003  
 (73) Lidl Stiftung & Co. KG, Neckarsulm, DE;  
**(54) Fľaša**  
 Určenie výrobku:  
 Výrobok, v ktorom bude dizajn stelesnený alebo na ktorom bude aplikovaný, je určený ako obal na tekutiny.

**7 (51) 09/07.00**  
**(11) 26730**  
 (15) 25.9.2003  
 (18) 26.2.2018  
 (21) 32-2003  
 (22) 26.2.2003  
 (73) GlaxoSmithKline LLC, Philadelphia, PA, US;  
**(54) Uzáver fľaše**  
 Určenie výrobku:  
 Výrobok, v ktorom bude dizajn stelesnený alebo na ktorom bude aplikovaný, je určený ako uzáver fľaše na farmaceutické, kozmetické, prípadne potravinárske prípravky.

**8 (51) 13/02.06**  
**(11) 27493**  
 (15) 2.12.2008  
 (18) 25.6.2018  
 (21) 37-2008  
 (22) 25.6.2008  
 (73) EVPÚ, a. s., Nová Dubnica, SK;  
**(54) Pomocný výkonový menič JN 3018**  
 Určenie výrobku:  
 Dizajn stelesňuje pomocný výkonový menič napätia pod obchodným označením JN 3018 na využívanie v elektrotechnickom priemysle, železničnej a trolejovej doprave a tam, kde je požiadavka konverzie výkonov.

**8 (51) 15/99.00**  
**(11) 27487**  
 (15) 31.10.2008  
 (18) 12.6.2018  
 (21) 33-2008  
 (22) 12.6.2008  
 (73) EVPÚ, a. s., Nová Dubnica, SK;  
**(54) Manipulátor MSM 01**  
 Určenie výrobku:  
 Dizajn stelesňuje manipulátor pod obchodným označením MSM 01, určený na polohovanie (usmerňovanie) optických, radarových, rádioelektronických, navigačných, akustických, obranných a zabezpečovacích systémov v určenom priestore. Jeho využitie je najmä v oblasti bezpečnostných systémov.

**8 (51) 15/99.00**  
**(11) 27492**  
 (15) 24.11.2008  
 (18) 12.6.2018  
 (21) 32-2008  
 (22) 12.6.2008  
 (73) EVPÚ, a. s., Nová Dubnica, SK;  
**(54) Manipulátor MSO 02**  
 Určenie výrobku:  
 Dizajn stelesňuje manipulátor pod obchodným označením MSO 02 v dvoch pohľadoch, určený na polohovanie (usmerňovanie) optických, radarových, rádioelektronických, navigačných, akustických, obranných a zabezpečovacích systémov v určenom priestore. Jeho využitie je najmä v oblasti bezpečnostných systémov.

**8 (51) 15/99.00**  
**(11) 27490**  
 (15) 31.10.2008  
 (18) 12.6.2018  
 (21) 31-2008  
 (22) 12.6.2008  
 (73) EVPÚ, a. s., Nová Dubnica, SK;  
**(54) Manipulátor MSU 01**  
 Určenie výrobku:  
 Dizajn stelesňuje manipulátor pod obchodným označením MSU 01 v dvoch variantoch, a to v tvare U a L, určený na polohovanie (usmerňovanie) optických, radarových, rádioelektronických, navigačných, akustických, obranných a zabezpečovacích systémov v určenom priestore. Jeho využitie je najmä v oblasti bezpečnostných systémov.

**8 (51) 15/99.00**  
**(11) 27488**  
 (15) 31.10.2008  
 (18) 12.6.2018  
 (21) 34-2008  
 (22) 12.6.2008  
 (73) EVPÚ, a. s., Nová Dubnica, SK;  
**(54) Manipulátor MST 01**  
 Určenie výrobku:  
 Dizajn stelesňuje manipulátor pod obchodným označením MST 01 v dvoch pohľadoch, určený na polohovanie (usmerňovanie) optických, radarových, rádioelektronických, navigačných, akustických, obranných a zabezpečovacích systémov v určenom priestore. Jeho využitie je najmä v oblasti bezpečnostných systémov.

**8 (51) 19/08.03**  
**(11) 27469**  
 (15) 10.7.2008  
 (18) 18.4.2018  
 (21) 24-2008  
 (22) 18.4.2008  
 (73) Snopko Peter, Ing., Žiar nad Hronom, SK;  
**(54) Logo**  
 Určenie výrobku:  
 Výrobok, v ktorom je dizajn stelesnený, predstavuje logo používané na nálepkách, tlačivách, formulároch, odtlačkoch a etiketách.

(51)	(11)	(51)	(11)	(51)	(11)	(51)	(11)
01/01.01	26776	09/01.01	26858	13/02.06	27493	15/99.00	27488
07/01.03	27523	09/01.01	26729	15/99.00	27490	15/99.00	27487
09/01.01	26904	09/07.00	26730	15/99.00	27492	19/08.03	27469

**TC4Q****Zmeny mien****(11) 26729**

(21) 31-2003

(73) GlaxoSmithKline LLC, Philadelphia, PA, US;

(58) 16.4.2013

**(11) 26730**

(21) 32-2003

(73) GlaxoSmithKline LLC, Philadelphia, PA, US;

(58) 16.4.2013

# ČASŤ

**OCHRANNÉ ZNÁMKY**

## Číselné kódy na označovanie bibliografických údajov (Štandard WIPO ST. 60)

- |       |   |       |  |
|-------|---|-------|--|
| (111) | Číslo zápisu  | (554) | Trojrozmerná známka  |
| (141) | Dátum zániku  | (580) | Dátum zápisu akejkoľvek transakcie v súvislosti s prihláškou alebo zápisom ochrannej známky do registra, napr. zmena majiteľa, zmena mena alebo adresy, zrieknutie sa známky atď. (účinnosť) |
| (151) | Dátum zápisu  | (591) | Údaje o uplatňovaných farbách  |
| (156) | Dátum obnovy  | (641) | Číslo a dátum podania prihlášky ochrannej známky Spoločenstva, premenou ktorej vznikla prihláška národnej ochrannej známky   |
| (180) | Predpokladaný dátum uplynutia platnosti zápisu/-obnovy  | (646) | Číslo a dátum podania ochrannej známky Spoločenstva, premenou ktorej vznikla prihláška národnej ochrannej známky   |
| (210) | Číslo prihlášky   | (731) | Meno a adresa prihlasovateľa (-ov)   |
| (220) | Dátum podania prihlášky   | (732) | Meno a adresa majiteľa (-ov)   |
| (310) | Číslo prioritnej prihlášky  | (740) | Meno a adresa zástupcu (-ov)   |
| (320) | Dátum podania prioritnej prihlášky  | (770) | Meno a adresa predchádzajúceho prihlasovateľa (-ov) alebo majiteľa (-ov) (v prípade zmeny vlastníctva)   |
| (330) | Krajina alebo regionálna organizácia priority   | (771) | Predchádzajúce meno alebo adresa prihlasovateľa (-ov) alebo majiteľa (-ov) (v prípade zmeny údajov)  |
| (340) | Údaje o čiastočnej prioritě   | (791) | Meno a adresa držiteľa (-ov) licencie  |
| (350) | Dátum práva z prihlášky, z ktorej sa uplatňuje seniorita  | (793) | Podmienky a obmedzenia licencie  |
| (360) | Zoznam tovarov a služieb, na ktoré sa vzťahuje čiastočná seniorita                                  | (800) | Číslo a dátum medzinárodného zápisu  |
| (442) | Dátum zverejnenia prihlášky po prieskume  | (881) | Číslo a dátum zápisu ochrannej známky nahradenej medzinárodným zápisom   |
| (450) | Dátum oznámenia o zápise ochrannej známky   |       |  |
| (510) | Zoznam tovarov a/alebo služieb, ak neboli zatriedené/bez použitia triedenia                         |       |  |
| (511) | Medzinárodné triedenie tovarov a/alebo služieb, a/alebo zoznam zatriedených tovarov a/alebo služieb |       |  |
| (540) | Reprodukcia známky  |       |  |
| (551) | Údaje o kolektívnej známke  |       |  |

Poznámka:

Číslo uvádzané pred kódom (511) znamená verziu Medzinárodného triedenia tovarov a služieb.



**Zverejnené prihlášky ochranných známk**

(210)	(210)	(210)	(210)
86-2012	5768-2012	353-2013	545-2013
591-2012	5769-2012	358-2013	571-2013
992-2012	5865-2012	359-2013	572-2013
993-2012	5866-2012	360-2013	573-2013
1007-2012	5868-2012	371-2013	579-2013
1008-2012	5869-2012	373-2013	580-2013
1078-2012	101-2013	374-2013	586-2013
1141-2012	151-2013	375-2013	615-2013
1145-2012	152-2013	376-2013	616-2013
1147-2012	153-2013	377-2013	617-2013
1238-2012	154-2013	378-2013	618-2013
1239-2012	155-2013	404-2013	619-2013
1244-2012	156-2013	405-2013	620-2013
1245-2012	159-2013	411-2013	652-2013
1274-2012	168-2013	412-2013	655-2013
1378-2012	184-2013	413-2013	656-2013
1379-2012	194-2013	416-2013	657-2013
1380-2012	196-2013	417-2013	658-2013
1419-2012	197-2013	418-2013	659-2013
1637-2012	199-2013	419-2013	660-2013
1653-2012	232-2013	420-2013	5006-2013
1689-2012	235-2013	430-2013	5007-2013
1741-2012	236-2013	451-2013	5051-2013
1769-2012	237-2013	453-2013	5054-2013
1801-2012	239-2013	454-2013	5055-2013
1803-2012	250-2013	455-2013	5056-2013
1811-2012	259-2013	456-2013	5057-2013
1812-2012	264-2013	458-2013	5088-2013
1813-2012	271-2013	459-2013	5097-2013
1814-2012	272-2013	460-2013	5098-2013
1815-2012	274-2013	482-2013	5109-2013
1816-2012	276-2013	483-2013	5114-2013
1834-2012	277-2013	484-2013	5116-2013
1835-2012	278-2013	485-2013	5128-2013
1850-2012	279-2013	486-2013	5131-2013
1886-2012	284-2013	488-2013	5132-2013
1896-2012	285-2013	495-2013	5134-2013
1902-2012	288-2013	497-2013	5136-2013
1912-2012	293-2013	498-2013	5138-2013
1913-2012	294-2013	499-2013	5142-2013
1914-2012	301-2013	503-2013	5143-2013
1916-2012	311-2013	504-2013	5147-2013
1917-2012	312-2013	505-2013	5151-2013
1919-2012	316-2013	506-2013	5154-2013
1920-2012	320-2013	507-2013	5171-2013
1930-2012	321-2013	508-2013	5177-2013
1981-2012	322-2013	509-2013	5181-2013
1985-2012	323-2013	510-2013	5182-2013
1987-2012	324-2013	511-2013	5191-2013
5137-2012	325-2013	512-2013	5192-2013
5258-2012	326-2013	513-2013	5193-2013
5297-2012	327-2013	514-2013	5194-2013
5331-2012	329-2013	515-2013	5196-2013
5444-2012	330-2013	516-2013	5213-2013
5576-2012	334-2013	517-2013	5232-2013
5635-2012	335-2013	518-2013	5240-2013
5732-2012	351-2013	519-2013	
5761-2012	352-2013	520-2013	

**(210) 86-2012**

(220) 20.1.2012

**10(511) 35, 38, 41, 45**

(511) 35 - Reklamné agentúry, public relations.

38 - Poskytovanie priestoru na diskusiu na internete, poskytovanie používateľského prístupu do svetovej počítačovej siete.

41 - Hudobné skladateľské služby, organizovanie a vedenie koncertov, organizovanie vedomostných a zábavných súťaží; výroba rozhlasových a televíznych programov.

45 - Spravovanie autorských práv.

**(540) Stropkovská hudobná liga**

(731) GRAND STUDIO, s.r.o., E. Štúra 489/9, 089 01 Svidník, SK;

**(210) 591-2012**

(220) 5.4.2012

**10(511) 38, 41**

(511) 38 - Poskytovanie priestoru na diskusiu na internete; prenos signálu pomocou satelitu; spravodajské agentúry; vysielanie káblovej televízie; tlačové kancelárie.

41 - Elektronická edičná činnosť v malom (DTP služby); fotografická reportáž; nahrávanie videopások; organizovanie súťaží (vedomostných alebo zábavných); výroba rozhlasových a televíznych programov; organizovanie športových súťaží; tvorba videofilmov; organizovanie a vedenie koncertov; organizovanie a plánovanie večierkov; on line vydávanie kníh a časopisov v elektronickej forme; zábava, pobavenie; prenájom zvukových nahrávacích zariadení.

**(540) PREDANÉ!**

(731) MAC TV, s.r.o., Brečtanová 1, 831 01 Bratislava, SK;

(740) Ďurček Peter, Mgr., Bratislava, SK;

**(210) 992-2012**

(220) 15.6.2012

**10(511) 35, 36, 41**

(511) 35 - Prieskum trhu a marketing; marketingové štúdie; obchodné alebo podnikateľské informácie a prieskum; činnosť organizačných a ekonomických poradcov; obchodný manažment a podnikové poradenstvo, poradenstvo v obchodnej činnosti; pomoc pri riadení komerčných a priemyselných podnikov; administratívne práce; sprostredkovateľská činnosť s tovarmi; organizovanie a zabezpečovanie kurzov, výstav, veľtrhov, kultúrnych a spoločenských podujatí na komerčné účely; zásobovacie služby pre tretie osoby (nákup tovarov a služieb pre iné podniky); organizovanie, budovanie a propagovanie vernostného alebo klubového systému a programov pre firmy a spotrebiteľov vrátane prieskumu, vyhodnocovania a odmeňovania nákupného správania firiem a spotrebiteľov; organizovanie obchodných činností zameraných na rast vernosti zákazníkov, najmä prostredníctvom kariet na zľavu alebo klubových kariet; propagácia vernostných kariet a platobných kariet pri predaji tovaru; obchodno-marketingové služby v oblasti vernostných programov; organizovanie, prevádzkovanie a riadenie programov vernosti zákazníka

na obchodné, propagačné a/alebo reklamné účely; propagácia tovarov a služieb iných podnikateľov prostredníctvom zákazníckych vernostných, bonusových a splátkových programov, prostredníctvom kreditných kariet a finančných služieb; podpora predaja prostredníctvom vernostných a bonusových programov pre používateľov kreditných kariet, najmä poskytovanie hotovostných a iných zliav za používanie kreditných kariet; sprostredkovanie obchodnej správy a obchodnej administratívy siete obchodov a obchodných stredísk; fakturácia; grafická úprava tlačovín na reklamné účely; kancelárie zaoberajúce sa dovozom a vývozom; zbieranie údajov do počítačových databáz; komerčné informačné kancelárie; reklamné služby; obchodná administratíva; online reklama na počítačovej komunikačnej sieti; administratívne spracovanie obchodných objednávok; obchodné informácie a rady spotrebiteľom; poskytovanie služieb reklamných internetových vyhľadávačov; podpora predaja (pre tretie osoby); služby porovnávania cien; predvádzanie tovaru; prenájom reklamného času vo všetkých komunikačných médiách; vzťahy s verejnosťou; reklamné agentúry; správa počítačových súborov; zhromažďovanie rozličných výrobkov (okrem dopravy) s cieľom umožniť zákazníkovi, aby si mohli tieto výrobky pohodlne prehliadať a nakupovať, a to prostredníctvom maloobchodných predajní, veľkoobchodných predajní, prostredníctvom katalógového predaja alebo elektronickými prostriedkami, prostredníctvom webových stránok alebo prostredníctvom telenákupu; obchodná správa licencií výrobkov a služieb pre tretie osoby; analýzy nákupných cien, veľkoobchodných cien; prenájom reklamných plôch; poskytovanie informácií o uvedených službách prostredníctvom komunikačných médií, elektronickej pošty, SMS správ, počítačových sietí a internetu; inzertná činnosť včítane poskytovaná uvedených služieb online (prostredníctvom počítačových a iných sietí); prezentácia služieb na internete; propagácia predaja účtov kreditných kariet prostredníctvom organizovania podnecujúcich odmeňovacích programov; propagácia predaja finančných účtov prostredníctvom organizovania podnecujúcich odmeňovacích programov; marketingové služby v oblasti finančnictva, poisťovníctva a investícií; propagácia otvorenia a vedenia finančných produktov, účtov pasív a účtov spotrebiteľských úverov prostredníctvom bonusových a podnecujúcich programov.

36 - Bonusové programy pre používateľov kreditných kariet, najmä poskytovanie hotovostných a iných zliav za používanie kreditných kariet; monitorovanie správ o spotrebiteľských úveroch zákazníkov a upozorňovanie, ak v nich dôjde k akýmkoľvek zmenám (finančné služby); faktoring a forfajting; finančné analýzy; finančné informácie; informácie o poistení, sprostredkovanie poistenia, poisťovací agenti, poradenstvo v oblasti poistenia; uzatváranie poisťiek; investičné služby, kapitálové investície; sprostredkovanie investičných služieb; finančné konzultačné služby; konzultačné služby v oblasti poisťovníctva; prenájom a správa nehnuteľností, oceňovanie a odhady nehnuteľností; sprostredkovanie nehnuteľností; finančný lízing; obstarávatel-

ská činnosť v oblasti správy a prenájmu nehnuteľností; vernostné programy a programy odmeňovania pre používateľov kreditných kariet; služby úverových ústavov, ktoré nie sú bankami; služby bezhotovostného zúčtovacieho centra; služby finančného zúčtovacieho systému; služby elektronických finančných kariet; hotovostné platby; služby poskytované v súvislosti s vydávaním platobných kariet a akreditívov; služby bankových ústavov alebo im podobných inštitúcií, ako napr. zmenárenské a klíringové; služby v oblasti finančnictva a bankovníctva; služby platenia účtov; služby kreditných kariet; služby debetných kariet; služby nákupných kariet; služby predplatných kariet; služby elektronických kreditných a debetných transakcií; služby platobných úhrad; rozširovanie finančných informácií prostredníctvom globálnej počítačovej siete; poisťovníctvo; finančné služby; peňažníctvo; bankovníctvo; finančný manažment; finančné poradenstvo; garancie; záruky; kaucie; vydávanie kreditných kariet; zmenárenské služby; realitné kancelárie, poskytovanie informácií o uvedených službách prostredníctvom komunikačných médií, elektronickej pošty, SMS správ, počítačových sietí a internetu; finančné služby, hlavne bankovníctvo; kreditné karty; obchodné a spotrebiteľské úvery a financovanie; realitné a hypotekárne maklérsstvo; manažment, plánovanie a poradenstvo v oblasti správy majetku a nehnuteľností; investovanie do cenných papierov a fondov a investičné poradenské a konzultačné služby; maklérsstvo cenných papierov; podpora bezpečných finančných prevodov, hlavne elektronického prevodu kapitálu, elektronických hotovostných prevodov, elektronických prevodov prostredníctvom kreditných kariet, elektronického uhrádzania účtov a elektronických debetných operácií; poskytovanie interaktívnych okamžitých správ a informácií v bankovom a finančnom sektore cez svetovú počítačovú sieť online; sprostredkovanie všetkých vymenovaných služieb v triede 36.

41 - Organizovanie a zabezpečovanie kurzov, školení, seminárov; organizovanie a zabezpečovanie výstav, kultúrnych a spoločenských podujatí na nekomerčné účely.

(540)

## FINANČNÉ SLUŽBY INAK

(591) bordová, sivá

(731) PARTNERS GROUP SK s. r. o., Slávičie údolie 106, 811 02 Bratislava, SK;

(740) BACHRATÁ & BACHRATÝ OFFICE, Bratislava, SK;

(210) 993-2012

(220) 15.6.2012

10(511) 35, 36, 41

(511) 35 - Prieskum trhu a marketing; marketingové štúdie; obchodné alebo podnikateľské informácie a prieskum; činnosť organizačných a ekonomických poradcov; obchodný manažment a podnikové poradenstvo, poradenstvo v obchodnej činnosti; pomoc pri riadení komerčných a priemyselných podnikov; administratívne práce; spros-

stredkovateľská činnosť s tovarmi; organizovanie a zabezpečovanie kurzov, výstav, veľtrhov, kultúrnych a spoločenských podujatí na komerčné účely; zásobovacie služby pre tretie osoby (nákup tovarov a služieb pre iné podniky); organizovanie, budovanie a propagovanie vernostného alebo klubového systému a programov pre firmy a spotrebiteľov vrátane prieskumu, vyhodnocovania a odmeňovania nákupného správania firiem a spotrebiteľov; organizovanie obchodných činností zameraných na rast vernosti zákazníkov, najmä prostredníctvom kariet na zľavu alebo klubových kariet; propagácia vernostných kariet a platobných kariet pri predaji tovaru; obchodno-marketingové služby v oblasti vernostných programov; organizovanie, prevádzkovanie a riadenie programov vernosti zákazníka na obchodné, propagačné a/alebo reklamné účely; propagácia tovarov a služieb iných podnikateľov prostredníctvom zákazníckych vernostných, bonusových a splátkových programov, prostredníctvom kreditných kariet a finančných služieb; podpora predaja prostredníctvom vernostných a bonusových programov pre používateľov kreditných kariet, najmä poskytovanie hotovostných a iných zliav za používanie kreditných kariet; sprostredkovanie obchodnej správy a obchodnej administratívnej siete obchodov a obchodných stredísk; fakturácia; grafická úprava tlačovín na reklamné účely; kancelárie zaoberajúce sa dovozom a vývozom; zbieranie údajov do počítačových databáz; komerčné informačné kancelárie; reklamné služby; obchodná administratíva; online reklama na počítačovej komunikačnej sieti; administratívne spracovanie obchodných objednávok; obchodné informácie a rady spotrebiteľom; poskytovanie služieb reklamných internetových vyhľadávačov; podpora predaja (pre tretie osoby); služby porovnávania cien; predvádzanie tovaru; prenájom reklamného času vo všetkých komunikačných médiách; vzťahy s verejnosťou; reklamné agentúry; správa počítačových súborov; zhromažďovanie rozličných výrobkov (okrem dopravy) s cieľom umožniť zákazníkom, aby si mohli tieto výrobky pohodlne prehliadať a nakupovať, a to prostredníctvom maloobchodných predajní, veľkoobchodných predajní, prostredníctvom katalógového predaja alebo elektronickými prostriedkami, prostredníctvom webových stránok alebo prostredníctvom telenákupu; obchodná správa licencií výrobkov a služieb pre tretie osoby; analýzy nákupných cien, veľkoobchodných cien; prenájom reklamných plôch; poskytovanie informácií o uvedených službách prostredníctvom komunikačných médií, elektronickej pošty, SMS správ, počítačových sietí a internetu; inzertná činnosť včítane poskytovaná uvedených služieb online (prostredníctvom počítačových a iných sietí); prezentácia služieb na internete; propagácia predaja účtov kreditných kariet prostredníctvom organizovania podnecujúcich odmeňovacích programov; propagácia predaja finančných účtov prostredníctvom organizovania podnecujúcich odmeňovacích programov; marketingové služby v oblasti finančnictva, poisťovníctva a investícií; propagácia otvorenia a vedenia finančných produktov, účtov pasív a účtov spotrebiteľských úverov prostredníctvom bonusových a podnecujúcich programov.

36 - Bonusové programy pre používateľov kreditných kariet, najmä poskytovanie hotovostných a iných zliav za používanie kreditných kariet; monitorovanie správ o spotrebiteľských úveroch zákazníkov a upozorňovanie, ak v nich dôjde k akýmkoľvek zmenám (finančné služby); faktoring a forfajting; finančné analýzy; finančné informácie; informácie o poistení, sprostredkovanie poistenia, poisťovací agenti, poradenstvo v oblasti poistenia; uzatváranie poisťiek; investičné služby, kapitálové investície; sprostredkovanie investičných služieb; finančné konzultačné služby; konzultačné služby v oblasti poisťovníctva; prenájom a správa nehnuteľností, oceňovanie a odhady nehnuteľností; sprostredkovanie nehnuteľností; finančný lízing; obstarávateľská činnosť v oblasti správ a prenájmu nehnuteľností; vernostné programy a programy odmeňovania pre používateľov kreditných kariet; služby úverových ústavov, ktoré nie sú bankami; služby bezhotovostného zúčtovacieho centra; služby finančného zúčtovacieho systému; služby elektronických finančných kariet; hotovostné platby; služby poskytované v súvislosti s vydávaním platobných kariet a akreditívov; služby bankových ústavov alebo im podobných inštitúcií, ako napr. zmenárenské a klíringové; služby v oblasti finančníctva a bankovníctva; služby platenia účtov; služby kreditných kariet; služby debetných kariet; služby nákupných kariet; služby predplatných kariet; služby elektronických kreditných a debetných transakcií; služby platobných úhrad; rozširovanie finančných informácií prostredníctvom globálnej počítačovej siete; poisťovníctvo; finančné služby; peňažníctvo; bankovníctvo; finančný manažment; finančné poradenstvo; garancie; záruky; kaucie; vydávanie kreditných kariet; zmenárenské služby; realitné kancelárie, poskytovanie informácií o uvedených službách prostredníctvom komunikačných médií, elektronickej pošty, SMS správ, počítačových sietí a internetu; finančné služby, hlavne bankovníctvo; kreditné karty; obchodné a spotrebiteľské úvery a financovanie; realitné a hypotekárne maklérsstvo; manažment, plánovanie a poradenstvo v oblasti správ majetku a nehnuteľností; investovanie do cenných papierov a fondov a investičné poradenské a konzultačné služby; maklérsstvo cenných papierov; podpora bezpečných finančných prevodov, hlavne elektronického prevodu kapitálu, elektronických hotovostných prevodov, elektronických prevodov prostredníctvom kreditných kariet, elektronického uhrádzania účtov a elektronických debetných operácií; poskytovanie interaktívnych okamžitých správ a informácií v bankovom a finančnom sektore cez svetovú počítačovú sieť online; sprostredkovanie všetkých vymenovaných služieb v triede 36.

41 - Organizovanie a zabezpečovanie kurzov, školení, seminárov; organizovanie a zabezpečovanie výstav, kultúrnych a spoločenských podujatí na nekomerčné účely.

(540)

PARTNERS FOR YOU

(591) bordová, sivá

(731) PARTNERS GROUP SK s. r. o., Slávičie údolie 106, 811 02 Bratislava, SK;

(740) BACHRATÁ &amp; BACHRATÝ OFFICE, Bratislava, SK;

(210) 1007-2012

(220) 19.6.2012

10(511) 16, 32, 35

(511) 16 - Baliaci papier, blahoprajné pohľadnice, brožované knihy, brožúry, brožúry, bublinové obaly z plastických materiálov (na balenie), časopisy, etikety s výnimkou textilných, tlačene fotografie, grafické zobrazenie, grafiky, kalendáre, kartón, lepenka, papierové kávové filtre, knihy, lepenkové alebo papierové škatule, lepenkové alebo papierové obaly na fľaše, lepenkové platne (papiernický tovar), lepiace pásky na kancelárske účely a použitie v domácnosti, lepoprelá, mapy, obálky (papiernický tovar), obaly (papiernický tovar), obrazy, papiernický tovar, tlačené periodické a neperiodické publikácie, plagáty, predmety z kartónu, prospekty, pútače z papiera alebo lepenky, reklamné tabule z papiera, kartónu alebo lepenky, reprodukcie grafické, tlačené reklamné materiály, umelohmotné fólie na balenie, vrecia z papiera alebo plastických materiálov na balenie, vrecká z papiera alebo plastických materiálov na balenie.

32 - Nealkoholické nápoje s kolovou príchuťou, nealkoholické výťažky z ovocia s kolovou príchuťou, nealkoholické aperitívy s kolovou príchuťou, kolové príchuť na výrobu nápojov, kolové sirupy na výrobu nápojov, stolové vody s kolovou príchuťou, vody ako nápoje s kolovou príchuťou, sóda s kolovou príchuťou, minerálne vody s kolovou príchuťou, ovocné a zeleninové šťavy a džúsy s kolovou príchuťou, nealkoholické nápoje na báze čaju s kolovou príchuťou, prášky na prípravu šumivých nápojov s kolovou príchuťou.

35 - Maloobchodný a veľkoobchodný predaj potravín, nápojov, domácich potrieb, kozmetiky a spotrebného tovaru, poradenské služby v podnikovom manažmente pri predaji tovarov a služieb, poradenstvo a manažment pre podniky, dekorácia a aranžovanie výkladov, obchodný manažment, sprostredkovanie nákupu a predaja tovarov, reklama, organizovanie výstav na reklamné a obchodné účely, rozširovanie reklamných oznamov, predvádzanie tovaru, rozširovanie reklamných materiálov zákazníkom (letáky, prospekty, tlačivá, vzorky), zasielanie reklamných materiálov zákazníkom, vydávanie a aktualizovanie reklamných materiálov, distribúcia vzoriek tovaru, obchodný alebo podnikateľský prieskum, prenájom reklamných materiálov, uverejňovanie reklamných textov, vydávanie reklamných alebo náborových textov, televízna reklama, reklamné agentúry, organizovanie reklamných hier na propagáciu predaja, prenájom reklamných priestorov, prenájom reklamných plôch, podpora predaja (pre tretie osoby), spracovanie textov, ponuka,

sprostredkovanie a výber tovaru prostredníctvom katalógu, marketing, pomoc pri podnikaní, podnikateľské informácie, reklamná a inzertná činnosť prostredníctvom telefónnej dátovej alebo informačnej siete, poskytovanie informácií a iných informačných produktov reklamného charakteru, prenájom reklamných informačných a komunikačných miest, sprostredkovanie v obchodných vzťahoch, služby riadenia ľudských zdrojov, zásielkové reklamné služby.

(540)



(591) biela, červená, žltá

(731) CBA SK, a.s., Tatranská 303, 017 01 Považská Bystrica, SK;

(740) Belička Ivan, Ing., Banská Bystrica, SK;

**(210) 1008-2012**

(220) 19.6.2012

**10(511) 16, 32, 35**

(511) 16 - Baliaci papier, blahoprajné pohľadnice, brožované knihy, brožúry, brožúrky, bublinové obaly z plastických materiálov (na balenie), časopisy, etikety s výnimkou textilných, tlačené fotografie, grafické zobrazenie, grafiky, kalendáre, kartón, lepenka, papierové kávové filtre, knihy, lepenkové alebo papierové škatule, lepenkové alebo papierové obaly na fľaše, lepenkové platne (papiernický tovar), lepiace pásky na kancelárske účely a použitie v domácnosti, lepoprelá, mapy, obálky (papiernický tovar), obaly (papiernický tovar), obrazy, papiernický tovar, tlačené periodické a neperiodické publikácie, plagáty, predmety z kartónu, prospekty, pútače z papiera alebo lepenky, reklamné tabule z papiera, kartónu alebo lepenky, reprodukcie grafické, tlačené reklamné materiály, umelohmotné fólie na balenie, vrecia z papiera alebo plastických materiálov na balenie, vrecká z papiera alebo plastických materiálov na balenie.

32 - Nealkoholické nápoje s kolovou príchuťou, nealkoholické výťažky z ovocia s kolovou príchuťou, nealkoholické aperitívy s kolovou príchuťou, kolové príchuť na výrobu nápojov, kolové sirupy na výrobu nápojov, stolové vody s kolovou príchuťou, vody ako nápoje s kolovou príchuťou, sóda s kolovou príchuťou, minerálne vody s kolovou príchuťou, ovocné a zeleninové šťavy a džúsy s kolovou príchuťou, nealkoholické nápoje na báze čaju s kolovou príchuťou, prášky na prípravu šumivých nápojov s kolovou príchuťou.

35 - Maloobchodný a veľkoobchodný predaj potravín, nápojov, domácich potrieb, kozmetiky a spotrebného tovaru, poradenské služby v podnikovom manažmente pri predaji tovarov a služieb, poradenstvo a manažment pre podniky, dekorácia a aranžovanie výkladov, obchodný manažment, sprostredkovanie nákupu a predaja tovarov, reklama, organizovanie výstav na reklamné a obchodné účely, rozširovanie reklamných

oznamov, predvádzanie tovaru, rozširovanie reklamných materiálov zákazníkom (letáky, prospekty, tlačivá, vzorky), zasielanie reklamných materiálov zákazníkom, vydávanie a aktualizovanie reklamných materiálov, distribúcia vzoriek tovaru, obchodný alebo podnikateľský prieskum, prenájom reklamných materiálov, uverejňovanie reklamných textov, vydávanie reklamných alebo náborových textov, televízna reklama, reklamné agentúry, organizovanie reklamných hier na propagáciu predaja, prenájom reklamných priestorov, prenájom reklamných plôch, podpora predaja (pre tretie osoby), spracovanie textov, ponuka, sprostredkovanie a výber tovaru prostredníctvom katalógu, marketing, pomoc pri podnikaní, podnikateľské informácie, reklamná a inzertná činnosť prostredníctvom telefónnej dátovej alebo informačnej siete, poskytovanie informácií a iných informačných produktov reklamného charakteru, prenájom reklamných informačných a komunikačných miest, sprostredkovanie v obchodných vzťahoch, služby riadenia ľudských zdrojov, zásielkové reklamné služby.

(540)



(591) biela, modrá, červená, oranžová, žltá

(731) CBA SK, a.s., Tatranská 303, 017 01 Považská Bystrica, SK;

(740) Belička Ivan, Ing., Banská Bystrica, SK;

**(210) 1078-2012**

(220) 3.7.2012

**10(511) 36, 38, 41, 42**

(511) 36 - Finančné analýzy, bankové hypotéky, bankové služby priamo k zákazníkom (homebanking), bankovníctvo, burzové maklérstvo, prenájom bytov, vydávanie cenín, úschova cenností, vydávanie cestovných šekov, colné služby, daňové odhady (služby), služby na využívanie dôchodkových fondov, finančné ohodnocovanie nezoťatého dreva, elektronický prevod kapitálu, faktoring, finančné informácie, finančné odhady a oceňovanie (poisťovníctvo, bankovníctvo, nehnuteľnosť), finančné ohodnocovanie vlny, finančné poradenstvo, finančné služby, finančné sponzorstvo, finančný lízing, finančný manažment, garancie, záruky, kaucie, finančné informácie, informácie o poistení, kapitálové investície, investovanie kapitálu, kancelárie zaoberajúce sa inkasovaním pohľadávok, ručenie, klíring (bezhotovostné zúčtovávanie vzájomných pohľadávok a záväzkov), klíring (zúčtovávanie vzájomných pohľadávok a záväzkov - bezhotovostné platenie), finančné konzultačné služby, konzultačné služby v oblasti poisťovníctva, kurzové záznamy na burze, likvidácia podnikov (finančné služby), finančný manažment, inkasovanie nájomného, vedenie nájomných domov, oceňovanie nákladov na opravu, oceňovanie a odhady nehnuteľností, prenájom nehnuteľností, správa nehnuteľností, sprostredkovateľská činnosť s nehnuteľnosťami, po-

istenie proti nehodám, finančné oceňovanie (poistenie, bankovníctvo, nehnuteľnosti), oceňovanie a odhady (daňové), oceňovanie alebo odhadovanie numizmatických zbierok, oceňovanie mincí, oceňovanie nehnuteľností, oceňovanie starožitností, oceňovanie šperkov, oceňovanie umeleckých diel, odhady a oceňovanie (daňové), organizovanie dobročinných zbierok, organizovanie zbierok, overovanie šekov, platenie splátok, informácie o poistení, zdravotné poistenie, poistenie (pri námornej preprave), uzatváranie poisťovník, životné poisťky, poisťno-technické služby (štatistika), poradenstvo v oblasti poistenia, záručná pôžička, pôžičky (finančné úvery), prenájom bytov, prenájom fariem, prenájom kancelárskych priestorov, prenájom nehnuteľností, platobné prevody vykonávané elektronicky, realitné kancelárie, služby sporiteľní, správcovstvo, sprostredkovanie poistenia, sprostredkovanie záruk, sprostredkovanie (maklérstvo), sprostredkovateľská činnosť s nehnuteľnosťami, overovanie šekov, ubytovacie kancelárie (byty), úschova cenností, úschovné služby, úschova v bezpečnostných schránkach, úverové banky, služby úverových debetných kariet, služby úverových kreditných kariet, uzatváranie poisťovník proti požiaru, vyberanie nájomného, vydávanie cenných papierov, vydávanie cestovných šekov, vydávanie kreditných kariet, záložne, záruky, kaucie, ručenie, záruky, kaucie, ručenie, zbieranie peňazí na dobročinné účely, zmenárenské služby, oceňovanie známok, zriaďovanie fondov.

38 - Elektronická pošta, hlasová odkazová služba, vysielenie káblovej televízie, komunikácia prostredníctvom optických sietí, komunikácia prostredníctvom mobilných telefónov, počítačová komunikácia, komunikácia prostredníctvom počítačových terminálov, posielanie správ, poskytovanie priestoru na diskusiu na internete, poskytovanie prístupu do databáz, poskytovanie telekomunikačného pripojenia do svetovej počítačovej siete, poskytovanie telekomunikačných kanálov na telenákupy, poskytovanie používateľského prístupu do svetovej počítačovej siete, elektronická pošta, prenájom faxových prístrojov, prenájom modemov, prenájom prístrojov na prenos správ, prenájom prístupového času do svetových počítačových sietí, prenájom telefónov, prenájom telekomunikačných prístrojov, prenájom zariadení na prenos informácií, prenášanie správ telegrafmi, prenos faxom, prenos signálu prostredníctvom satelitu, prenos textových a obrazových informácií prostredníctvom počítača, prenosi správ faxmi, rozhlasové vysielenie, služby poskytované elektronickými tabuľkami (telekomunikačné služby), služby zabezpečujúce vstup do telekomunikačných sietí, telefonická komunikácia, telefonické služby, telegrafická komunikácia, telegrafné služby, prenos telegramov, informácie o telekomunikáciách, telekomunikačné informácie, telekonferenčné služby, televízne vysielenie, telexové služby, tlačové kancelárie, služby zabezpečujúce vstup do telekomunikačných sietí, vysielenie káblovej televízie, výzvy (rádiom, telefónom alebo inými elektronickými komunikačnými prostriedkami).

41 - Cirkusy, prenájom dekorácií, detské škôlky, služby diskotiek, prenájom divadelných dekorácií,

divadelné predstavenia, drezúra zvierat, elektronická edičná činnosť v malom (DTP služby), služby v oblasti estrády, prenájom filmových premietaciek a ich príslušenstva, filmové štúdiá, prenájom filmov, produkcia filmov s výnimkou reklamných, fitness kluby, formátovanie textov, nie na reklamné účely, fotografická reportáž, fotografovanie, fotografovanie na mikrofilm, prevádzkovanie priestorov s hracími automatmi, hranie o peniaze, hudobné skladateľské služby, informácie o možnostiach rekreácie, informácie o možnostiach zábavy, informácie o výchove a vzdelávaní, internátne školy, kaligrafické služby, prevádzkovanie kasín, vydávanie kníh, služby pojazdných knižníc, služby pojazdných knižníc, knižnice (požičovne kníh); koncertné siene, sály; organizovanie a vedenie konferencií, organizovanie a vedenie kongresov, korešpondenčné kurzy, organizovanie lotérií, meranie času na športových podujatiach, modelingové služby pre umelcov, prevádzkovanie múzeí, služby nahrávacích štúdií, nahrávanie videopások, nočné kluby, organizovanie a vedenie kolokvií, organizovanie a vedenie koncertov, organizovanie a vedenie seminárov, organizovanie a vedenie sympózií, organizovanie a vedenie tvorivých dielní (výučba), organizovanie kultúrnych alebo vzdelávacích výstav, organizovanie lotérií, organizovanie plesov, organizovanie predstavení (manažérske služby), organizovanie súťaží (vedomostných alebo zábavných), organizovanie súťaží krásy, organizovanie živých vystúpení, služby orchestrov, písanie textov (okrem reklamných), plánovanie a organizovanie večierkov, služby pojazdných knižníc, poradenstvo pri voľbe povolania (poradenstvo v oblasti výchovy a vzdelávania), poskytovanie (online) počítačových hier (z počítačových sietí), poskytovanie elektronických publikácií online (bez možnosti kopírovania), postsynchronizácia, dabing, tlmočenie posunkovej reči, požičiavanie filmov, požičiavanie filmových premietaciek a príslušenstva, požičiavanie potápačského výstroja, požičiavanie videopások, požičovne knihy (knižnice), služby poskytované prázdninovými táborami (zábava), výroba divadelných alebo iných predstavení, prekladateľské služby, prenájom audionahrávok, prenájom audiopriestrojov, prenájom kinematografických filmov, prenájom osvetľovacích prístrojov do divadelných sál a televíznych štúdií, prenájom potápačského výstroja, prenájom rozhlasových a televíznych prijímačov, prenájom videokamier, prenájom videorekordérov, prevádzkovanie karaoke, prevádzkovanie kinosál, prevádzkovanie priestorov s hracími automatmi, produkcia filmov s výnimkou reklamných, redigovanie scenárov, informácie o možnostiach rekreácie, poskytovanie zariadení na oddych a rekreáciu, reportérske služby, rezervácia vstupeniek, rozhlasová zábava, prenájom rozhlasových a televíznych prijímačov, výroba rozhlasových a televíznych programov, skúšanie, strihanie videopások, strihanie videopások, školenie, detské škôlky, filmové štúdiá, televízna zábava, písanie textov (okrem reklamných), zverejňovanie textov (okrem reklamných), titulkovanie, tlmočenie posunkovej reči, tvorba divadelných alebo iných predstavení, tvorba rozhlasových a televíznych prog-

ramov, tvorba videofilmov, organizovanie a vedenie koncertov, nahrávanie na videopásky, prenájom videopások, poradenstvo pri voľbe povolania (poradenstvo v oblasti výchovy a vzdelávania), predaj vstupeniek na zábavné predstavenia, rezervácia vstupeniek, online vydávanie kníh a časopisov v elektronickej forme, vydávanie kníh, vydávanie textov s výnimkou reklamných alebo náborových, náboženská výchova, vyučovanie, zábava, zábavné parky, služby zoológických záhrad, drezúra zvierat, prenájom zvukových nahrávacích zariadení, živé predstavenia.

42 - Aktualizovanie počítačových programov, analýzy počítačových systémov, analýzy výťažnosti ropných polí, architektonické poradenstvo, architektúra (architektonické služby), podmorské bádanie, bakteriologický výskum, módné dizajnérstvo, geologické expertízy, expertízy (inžinierske práce), výskum v oblasti fyziky, geodézia, geologické expertízy, geologický prieskum, geologický výskum, grafické dizajnérstvo, poradenstvo v oblasti návrhu a vývoja hardvéru, hostovanie na počítačových stránkach (webových stránkach), služby v oblasti chémie, chemické analýzy, chemický výskum, inštalácia počítačových programov, interiérová výzdoba, poskytovanie internetových vyhľadávačov, kalibrácia, kontrola kvality, kontrola ropných vrtov, výskum v oblasti kozmetiky, meteorologické informácie, módné dizajnérstvo, návrh počítačových systémov, navrhovanie obalov, obalové dizajnérstvo, navrhovanie obalov, obnovovanie počítačových databáz, ochrana počítačov proti počítačovým vírusom, výskum v oblasti ochrany životného prostredia, overovanie pravosti umeleckých diel, prenájom počítačov, počítačové programovanie, aktualizovanie počítačových programov, inštalácia počítačových programov, poradenstvo v oblasti počítačových programov, zhotovovanie kópií počítačových programov, návrh počítačových systémov, podmorský výskum, poradenstvo v oblasti návrhu a vývoja hardvéru, poradenstvo v oblasti úspory energie, predpovede počasia, prenájom počítačového softvéru, prenájom webových serverov, prevod (konverzia) počítačových programov a údajov (nie fyzický), prevod údajov alebo dokumentov z fyzických médií na elektronické médiá, priemyselné dizajnérstvo, prieskum ropných polí, prieskumy (inžinierske práce), štúdie technických projektov, ropný prieskum, prenájom webových serverov, skúšky materiálov, vypracovanie stavebných výkresov, štúdie technických projektov, projektová činnosť, technická kontrola automobilov, technický výskum, skúšanie textilu, tvorba a udržiavanie webových stránok (pre zákazníkov), tvorba softvéru, údržba počítačového softvéru, vytváranie a udržiavanie počítačových stránok (webových stránok) pre zákazníkov, urbanistické plánovanie, poradenstvo v oblasti úspory energie, biologický výskum, strojársky výskum, výskum a vývoj nových výrobkov (pre zákazníkov), analýzy výťažnosti ropných polí, vytváranie oblakov, výzdoba interiérov, zememeračstvo, zhotovovanie kópií počítačových programov.,

#### (540) **Tennis Point**

(731) Tennis Point, s.r.o., Za plavárňou 3937/1, 010 08 Žilina, SK;

(210) **1141-2012**

(220) 17.7.2012

**10(511) 43**

(511) 43 - Bufety; hotelierske služby; jedálne a závodné jedálne; kaviarne; príprava a dodávka jedál na objednávku do domu; reštaurácie (samoobslužné); reštaurácia (jedálne).

(540)



(591) čierna, biela, červená

(731) Akman Izabella Orsolya, Fő utca 42., 9072 Nagyszentjános, HU;

(210) **1145-2012**

(220) 18.7.2012

**10(511) 9, 38, 41, 42**

(511) 9 - Modemy, videotelefony, rádiá, zvukové prehrávacie zariadenia, prehrávače, diaľkové ovládače.

38 - Vysielanie káblovej televízie, počítačová komunikácia, prenájom modemov, prenájom telekomunikačných prístrojov, prenos správ a obrazových informácií pomocou počítača, rozhlasové vysielanie, televízne vysielanie, vysielanie káblovej televízie, rádiové vysielanie.

41 - Prenájom filmov, informácie o možnostiach rekreácie, informácie o možnostiach rozptýlenia, informácie o možnostiach zábavy, informácie o výchove a vzdelávaní, poskytovanie elektronických publikácií online (bez možnosti kopírovania), online poskytovanie počítačových hier (z počítačových sietí), požičiavanie filmov, prenájom kinematografických filmov, rozhlasová zábava, tvorba videofilmov, výroba rozhlasových a televíznych programov, predaj vstupeniek na zábavné predstavenia, organizovanie a vedenie koncertov.

42 - Grafické dizajnérstvo, inštalácia počítačových programov, návrh počítačových systémov, počítačové programovanie, prenájom počítačového softvéru, prenájom webových serverov, prevod údajov alebo dokumentov z fyzických médií na elektronické médiá, tvorba softvéru, vytváranie a udržiavanie počítačových stránok (webových) pre zákazníkov.

(540)



(591) čierna, biela, červená

(731) KLIKBOX s.r.o., Staré Grunty 36, 841 04 Bratislava, SK;

(210) **1147-2012**

(220) 19.7.2012

**10(511) 32, 33, 35**

(511) 32 - Pivo s výnimkou nealkoholického.

33 - Alkoholické nápoje okrem piva; víno; brandy; alkoholické koktaily; destilované nápoje; alkoholické extrakty; likéry a pálenky; liehoviny; alkoholické extrakty z čaju a bylín.

35 - Maloobchodný a veľkoobchodný predaj potravín, alkoholických a nealkoholických nápojov, domácich potrieb, kozmetiky a spotrebného tovaru; poradenské služby v podnikovom manažmente pri predaji tovarov a služieb; poradenstvo a manažment pre podniky; dekorácia a aranžovanie výkladov; obchodný manažment; sprostredkovanie nákupu a predaja tovarov; reklama; organizovanie výstav na reklamné a obchodné účely; rozširovanie reklamných oznamov; predvádzanie tovaru; rozširovanie reklamných materiálov zákazníkom (letáky, prospekty, tlačivá, vzorky); zasielanie reklamných materiálov zákazníkom; vydávanie a aktualizovanie reklamných materiálov; distribúcia vzoriek; obchodný alebo podnikateľský prieskum; prenájom reklamných materiálov; uverejňovanie reklamných textov; vydávanie reklamných alebo náborových textov; televízna reklama; reklamné agentúry; organizovanie reklamných hier na propagáciu predaja; prenájom reklamných priestorov; prenájom reklamných plôch; podpora predaja (pre tretie osoby); spracovanie textov; ponuka, sprostredkovanie a výber tovaru prostredníctvom katalógu; marketing; pomoc pri podnikaní; podnikateľské informácie; reklamná a inzertná činnosť prostredníctvom telefónnej dátovej alebo informačnej siete; poskytovanie informácií a iných informačných produktov reklamného charakteru; prenájom reklamných informačných a komunikačných miest; služby riadenia ľudských zdrojov; zásielkové reklamné služby; obchodné sprostredkovanie služieb uvedených v triede 35.

**(540) PATRICK**

(731) Pivovar STEIGER a. s., Pivovar Steiger 24, 966 02 Vyhne, SK;

(740) Belička Ivan, Ing., Banská Bystrica, SK;

**(210) 1238-2012**

(220) 9.8.2012

**10(511) 30, 32, 35**

(511) 30 - Ľadový čaj.

32 - Šumivé, iónové, energetické a izotonické nealkoholické nápoje; nealkoholické koncentráty a prípravky na výrobu šumivých, iónových a energetických nápojov; energetické nealkoholické nápoje obsahujúce látky na regeneráciu a povzbudenie organizmu patriace do tejto triedy.

35 - Reklama; propagácia; marketing; sprostredkovanie obchodu v oblasti nealkoholických nápojov, najmä iónových a energetických nápojov; sprostredkovanie obchodu v oblasti cukrovín.

(540)



(731) Štefan Feké - Violet Kangaroo, Antonínův Důl 249, 586 01 Jihlava, CZ;

(740) Kubínyi Peter, Bc., Trenčín, SK;

**(210) 1239-2012**

(220) 9.8.2012

**10(511) 30, 32, 43**

(511) 30 - Bonbóny; cukrovinky; cukrovinky aj fantazijné; čokoláda; torty a jedlé ozdoby na torty; lízanky; oblátky; želé (cukrovinky); žuvačky; káva; čaj; kakao a výrobky z nich aj ich náhrady; cukor; ryža; múka a prípravky z obilnín; chlieb; pečivo; zmrzlina; med; drożdžie; prašky do pečiva; soľ; horčica; ocot; nálevy na ochutenie; korenie.

32 - Pivá a minerálne vody; šumivé nealkoholické nápoje a iné nealkoholické nápoje; ovocné šťavy; sirupy a iné prípravky na výrobu nápojov.

43 - Bufety (rýchle občerstvenie); služby barov; služby cukrární.

**(540) KENGI**

(731) Štefan Feké - Violet Kangaroo, Antonínův Důl 249, 586 01 Jihlava, CZ;

(740) Kubínyi Peter, Bc., Trenčín, SK;

**(210) 1244-2012**

(220) 10.8.2012

**10(511) 16, 35, 41**

(511) 16 - Papier; výrobky z papiera; periodické a neperiodické publikácie; časopisy; brožúry; fotografie; informačné produkty na papierových nosičoch; letáky; plagáty; dáta a databázy na papierových nosičoch; tlačené manuály; reklamné, propagačné a úžitkové výrobky z papiera, ako sú pohľadnice, listové papiere, obálky, blahoželania, kalendáre, samolepky, baliaci papier, tašky, zošity, skicáre.

35 - Organizovanie a riadenie programov vernosti zákazníkov (na reklamné účely); reklamné a propagačné služby.

41 - Organizovanie a riadenie programov vernosti zákazníkov (na zábavné účely).

**(540) ŠTEDRÁ DOVOLENKA**

(731) DEK a. s., Tiskařská 10/257, 108 00 Praha, CZ;

(740) Kubínyi Peter, Bc., Trenčín, SK;

**(210) 1245-2012**

(220) 10.8.2012

**10(511) 16, 35, 41**

(511) 16 - Papier; výrobky z papiera; periodické a neperiodické publikácie; časopisy; brožúry; fotografie; informačné produkty na papierových nosičoch; letáky; plagáty; dáta a databázy na papierových nosičoch; tlačené manuály; reklamné, propagačné a úžitkové výrobky z papiera, ako sú pohľadnice, listové papiere, obálky, blahoželania, kalendáre, samolepky, baliaci papier, tašky, zošity, skicáre.

35 - Organizovanie a riadenie programov vernosti zákazníkov (na reklamné účely); reklamné a propagačné služby.

41 - Organizovanie a riadenie programov vernosti zákazníkov (na zábavné účely).

**(540) ŠTEDRÁ SEZÓNA**

(731) DEK a. s., Tiskařská 10/257, 108 00 Praha, CZ;

(740) Kubínyi Peter, Bc., Trenčín, SK;



**(210) 1274-2012**

(220) 20.8.2012

**10(511) 29, 30, 39**

(511) 29 - Potraviny z rýb.

30 - Suši.

39 - Doručovanie tovaru.

**(540) SUSHI TIME**

(731) Sushi Time, s.r.o., Kuzmányho 8, 811 06 Bratislava, SK;

**(210) 1378-2012**

(220) 7.9.2012

**10(511) 3, 7, 8, 9, 11, 12, 14, 35, 38**

(511) 3 - Parfumové prípravky, kozmetické prípravky, dezodoranty na osobnú hygienu, antistatické prípravky na použitie v domácnosti, avivážne prípravky, čistiacie prípravky, depilačné prípravky, mydlá, prípravky na holenie, kolínske vody, kozmetické krémy, skrášľovacie masky, pleťové vody na kozmetické účely, vlasové vody, farby na vlasy, laky na nechty, laky na pery, líčidlá, čistiacie mlieka na toaletné účely, neutralizačné prípravky nezahnuté v iných triedach, odfarbovače, odlakovače, pracie prípravky, stužovacie prípravky nezahnuté v iných triedach, škrob na bielizeň, hygienické prípravky nezahnuté v iných triedach.

7 - Stroje nezahnuté v iných triedach, obrábacie stroje a motory okrem ručne poháňaných a okrem motorov do pozemných vozidiel, alternátory pre automobily, čerpadlá pre domácnosť, elektromechanické prístroje pre domácnosť nezahnuté v iných triedach, kosačky, mlynčeky pre domácnosť s výnimkou ručných, elektrické mixéry pre domácnosť, elektrické odšťavovače ovocia, elektrické mlynčeky na kávu, elektrické otváratele na konzervy, práčky, šijacie stroje, elektrické šľahače, ručné elektrické vŕtačky, vyorávače (stroje), kosačky, elektrické zväračky (stroje), záhradná technika (stroje), rozprašovače (stroje), elektrické prístroje pre domácnosť na čistenie, prístroje na zváranie elektrickým oblúkom.

8 - Záhradná technika (záhradné náradie na ručný pohon), čakany, záhradné ručné nástroje a ich diely, záhradné ručné náradie a ich diely, kosy, sekery, krájače na zeleninu, ručné kosy, lopaty (ručné náradie), motyčky, nožnice na trávniky a živé ploty (ručné náradie), osličky, pítky (ručné náradie), ručné poľnohospodárske náradie, rozprašovače (ručné náradie), záhradnícke nožnice, štepárske nože, ručné vyorávače, ručné mechanické náradie, vrtáky.

9 - Počítače, príslušenstvo, diely a periférne prístroje a zariadenia k počítačom, počítačové programy, registračné pokladnice, signalizačné prístroje alebo systémy prístrojov (elektrotechnika), prístroje na zaznamenávanie zvuku, obrazu a dát, fotografické prístroje a ostatná technika súvisiaca s fotografovaním patriaca do tejto triedy, kinematografické prístroje, prístroje na záznam a reprodukciu zvuku a obrazu, kancelárske stroje a zariadenia patriace do tejto triedy, faxy, fotoaparáty, gramofóny, rádiá, kazetové prehrávače, prehrávače kompaktných diskov, magnetofóny, videokamery, televízne prijímače, fotokopírovacie stroje a zariadenia (fotografické, elek-

trostatické alebo termické), telefónne prístroje, telefónne záznamníky, vybavenie a doplnky automobilov patriace do tejto triedy, elektrické batérie, bzučiaky, spínače, monočlánky, elektrické zariadenia na diaľkové ovládanie zariadení, fotografické bunky, elektrotechnický materiál a súčiastky a diely patriace do tejto triedy, integrované obvody, elektrotechnické koncovky a kontakty, meracie prístroje a meracie pomôcky, mikroprocesory, elektrické nabíjacie zariadenia, elektrotechnické objímky a odbočnice, odbočné skrinky (elektrotechnika), elektrické odpory, odrušovače (elektrotechnika), prípojky (elektrotechnika), prúdové usmerňovače, elektrické relé, rozvodné skrine a panely (elektrina), spojky elektrického vedenia, skrinky (elektrotechnika), transformátory (elektrotechnika), vypínače, voltetre, zástrčky (elektrické kontakty), zosilňovače, všetky siete z oblasti výpočtovej techniky a ich jednotlivé časti i náhradné diely, prístroje a nástroje optické, prístroje a nástroje na meranie a signalizáciu, dáta a databázy a databázové produkty a databázové systémy a informácie a záznamy v elektronickej podobe uložené na samostatných nosičoch a/alebo v rámci dátových, informačných či telekomunikačných sietí, elektronické časopisy, elektronické periodiká a knihy v elektronickej podobe, súvisiaci softvér a hardvér vrátane elektronických multimediálnych aplikácií, multimediálnych alebo informačných katalógov, aplikácií na prezeranie, spracovávanie alebo uchovávanie dát v elektronickej podobe, softvér na vyhľadávanie vo všetkých sieťach v oblasti výpočtovej techniky.

11 - Elektrické spotrebiče pre domácnosť nezahnuté do iných tried, chladničky, mrazničky, nápojové chladničky, elektrické ohrievadlá na vodu, ohrievače, osvetľovacie prístroje a zariadenia, sporáky, pece, piecky, plynové bojler, radiátory, diely automobilov patriace do tejto triedy, sporáky, sušiče na vlasy, teplovzdušné rúry, elektrické tlakové hrnce, elektricky vyhrievané vankúše s výnimkou vankúšov na lekárske účely, variče, varné prístroje a zariadenia, ventilátory nezahnuté do iných tried, vetracie zariadenia, elektrické svetlá na vianočné stromčeky, elektrické lampy, elektrické fritézy, grily (prístroje na pečenie), hriankovače, elektrické kanvice, elektrické kávovary.

12 - Automobily, výbava, doplnky a náhradné dielce automobilov nezahnuté v iných triedach, mopedy a motocykle, doplnky, náhradné dielce a výbava motocyklov a mopedov nezahnuté do iných tried, pneumatiky, poťahy sedadiel pozemných dopravných prostriedkov, snehové reťaze, vzduchové pumpy (výbava vozidiel) alebo bicyklové pumpy, zabezpečovacie zariadenia proti odcudzeniu vozidiel, zabezpečovacie poplašné zariadenia proti odcudzeniu vozidiel.

14 - Hodinárske výrobky všetkých druhov a iné chronometre.

35 - Maloobchodná a/alebo veľkoobchodná činnosť s tovarmi uvedenými v triedach 3, 7, 8, 9, 11, 12 a 14 tohto zoznamu, a to aj s využitím telekomunikačnej a výpočtovej techniky.

38 - Prenos dát alebo informácií prostredníctvom telekomunikačných zariadení, počítačov, mobilných telefónov, služby zabezpečujúce audio-

vizuálnu komunikáciu prostredníctvom informačných telekomunikačných sietí, napr. počítačových internetových sietí, mobilných telefónov, satelitov a pod.

(540)



(731) ELEKTROSPED, a. s., Pestovateľská 13, 821 04 Bratislava, SK;

(210) 1379-2012

(220) 7.9.2012

10(511) 3, 7, 8, 9, 11, 12, 14, 35, 38

(511) 3 - Parfumové prípravky, kozmetické prípravky, dezodoranty na osobnú hygienu, antistatické prípravky na použitie v domácnosti, avivážne prípravky, čistiacie prípravky, depilačné prípravky, mydlá, prípravky na holenie, kolínske vody, kozmetické krémy, skrášľovacie masky, pleťové vody na kozmetické účely, vlasové vody, farby na vlasy, laky na nechty, laky na pery, líčidlá, čistiacie mlieka na toaletné účely, neutralizačné prípravky nezahnuté v iných triedach, odfarbovače, odlakovače, pracie prípravky, stužovacie prípravky nezahnuté v iných triedach, škrob na bielizeň, hygienické prípravky nezahnuté v iných triedach.

7 - Stroje nezahnuté v iných triedach, obrábacie stroje a motory okrem ručne poháňaných a okrem motorov do pozemných vozidiel, alternátory pre automobily, čerpadlá pre domácnosť, elektromechanické prístroje pre domácnosť nezahnuté v iných triedach, kosačky, mlynčeky pre domácnosť s výnimkou ručných, elektrické mixéry pre domácnosť, elektrické odšťavovače ovocia, elektrické mlynčeky na kávu, elektrické otváratele na konzervy, práčky, šijacie stroje, elektrické šfahače, ručné elektrické vrtačky, vyorávače (stroje), kosačky, elektrické zväračky (stroje), záhradná technika (stroje), rozprašovače (stroje), elektrické prístroje pre domácnosť na čistenie, prístroje na zváranie elektrickým oblúkom.

8 - Záhradná technika (záhradné náradie na ručný pohon), čakany, záhradné ručné nástroje a ich diely, záhradné ručné náradie a ich diely, kosy, sekery, krájače na zeleninu, ručné kosy, lopaty (ručné náradie), motyčky, nožnice na trávniky a živé ploty (ručné náradie), osličky, pílkové (ručné náradie), ručné poľnohospodárske náradie, rozprašovače (ručné náradie), záhradnícke nožnice, štepárske nože, ručné vyorávače, ručné mechanické náradie, vrtáky.

9 - Počítače, príslušenstvo, diely a periférne prístroje a zariadenia k počítačom, počítačové programy, registračné pokladnice, signalizačné prístroje alebo systémy prístrojov (elektrotechnika), prístroje na zaznamenávanie zvuku, obrazu a dát, fotografické prístroje a ostatná technika súvisiaca s fotografovaním patriaca do tejto triedy, kinematografické prístroje, prístroje na záznam a reprodukciu zvuku a obrazu, kancelárske stroje a zariadenia patriace do tejto triedy, faxy, fotoaparáty, gramofóny, rádiá, kazetové prehrávače, prehrávače kompaktných diskov, magnetofóny, videokamery, televízne prijímače, foto-

kopirovacie stroje a zariadenia (fotografické, elektrostatické alebo termické), telefónne prístroje, telefónne záznamníky, vybavenie a doplnky automobilov patriace do tejto triedy, elektrické batérie, bzučiaky, spínače, monočlánky, elektrické zariadenia na diaľkové ovládanie zariadení, fotografické bunky, elektrotechnický materiál a súčiastky a diely patriace do tejto triedy, integrované obvody, elektrotechnické koncovky a kontakty, meracie prístroje a meracie pomôcky, mikroprocesory, elektrické nabíjacie zariadenia, elektrotechnické objímky a odbočnice, odbočné skrinky (elektrotechnika), elektrické odpory, odrušovače (elektrotechnika), prípojky (elektrotechnika), prúdové usmerňovače, elektrické relé, rozvodné skrine a panely (elektrina), spojky elektrického vedenia, skrinky (elektrotechnika), transformátory (elektrotechnika), vypínače, voltmetre, zástrčky (elektrické kontakty), zosilňovače, všetky siete z oblasti výpočtovej techniky a ich jednotlivé časti i náhradné dielce, prístroje a nástroje optické, prístroje a nástroje na meranie a signalizáciu, dáta a databázy a databázové produkty a databázové systémy a informácie a záznamy v elektronickej podobe uložené na samostatných nosičoch a/alebo v rámci dátových, informačných či telekomunikačných sietí, elektronické časopisy, elektronické periodiká a knihy v elektronickej podobe, súvisiaci softvér a hardvér vrátane elektronických multimediálnych aplikácií, multimediálnych alebo informačných katalógov, aplikácií na prezeranie, spracovávanie alebo uchovávanie dát v elektronickej podobe, softvér na vyhľadávanie vo všetkých sieťach v oblasti výpočtovej techniky.

11 - Elektrické spotrebiče pre domácnosť nezahnuté do iných tried, chladničky, mrazničky, nápojové chladničky, elektrické ohrievadlá na vodu, ohrievače, osvetľovacie prístroje a zariadenia, sporáky, pece, piecky, plynové bojler, radiátory, diely automobilov patriace do tejto triedy, sporáky, sušiče na vlasy, teplovzdušné rúry, elektrické tlakové hrnce, elektricky vyhrievané vankúše s výnimkou vankúšov na lekárske účely, variče, varné prístroje a zariadenia, ventilátory nezahnuté do iných tried, vetracie zariadenia, elektrické svetlá na vianočné stromčeky, elektrické lampy, elektrické fritézy, grily (prístroje na pečenie), hriankovače, elektrické kanvice, elektrické kávovary.

12 - Automobily, výbava, doplnky a náhradné dielce automobilov nezahnuté v iných triedach, mopedy a motocykle, doplnky, náhradné dielce a výbava motocyklov a mopedov nezahnuté do iných tried, pneumatiky, poťahy sedadiel pre pozemné dopravné prostriedky, snehové reťaze, vzduchové pumpy (výbava vozidiel) alebo bicyklové pumpy, zabezpečovacie zariadenia proti odcudzeniu vozidiel, zabezpečovacie poplašné zariadenia proti odcudzeniu vozidiel.

14 - Hodinárske výrobky všetkých druhov a iné chronometre.

35 - Maloobchodná a/alebo veľkoobchodná činnosť s tovarmi uvedenými v triedach 3, 7, 8, 9, 11, 12 a 14 tohto zoznamu, a to aj s využitím telekomunikačnej a výpočtovej techniky.

38 - Prenos dát alebo informácií prostredníctvom telekomunikačných zariadení, počítačov,

mobilných telefónov, služby zabezpečujúce audio-vizuálnu komunikáciu prostredníctvom informačných telekomunikačných sietí, napr. počítačových internetových sietí, mobilných telefónov, satelitov apod.

(540)



(591) čierna, oranžová

(731) ELEKTROSPED, a. s., Pestovateľská 13, 821 04 Bratislava, SK;

**(210) 1380-2012**

(220) 7.9.2012

**10(511) 3, 7, 8, 9, 11, 12, 14, 35, 38**

(511) 3 - Parfumové prípravky, kozmetické prípravky, dezodoranty na osobnú hygienu, antistatické prípravky na použitie v domácnosti, avivážne prípravky, čistiace prípravky, depilačné prípravky, mydlá, prípravky na holenie, kolínske vody, kozmetické krémy, skrášľovacie masky, pleťové vody na kozmetické účely, vlasové vody, farby na vlasy, laky na nechty, laky na pery, líčidlá, čistiacie mlieka na toaletné účely, neutralizačné prípravky nezahrnuté v iných triedach, odfarbovače, odlakovače, pracie prípravky, stužovacie prípravky nezahrnuté v iných triedach, škrob na bielizeň, hygienické prípravky nezahrnuté v iných triedach.

7 - Stroje nezahrnuté v iných triedach, obrábacie stroje a motory okrem ručne poháňaných a okrem motorov do pozemných vozidiel, alternátory pre automobily, čerpadlá pre domácnosť, elektromechanické prístroje pre domácnosť nezahrnuté v iných triedach, kosačky, mlynčeky pre domácnosť s výnimkou ručných, elektrické mixéry pre domácnosť, elektrické odšťavovače ovocia, elektrické mlynčeky na kávu, elektrické otváratele na konzervy, práčky, šijacie stroje, elektrické šľahače, ručné elektrické vrtačky, vyorávače (stroje), kosačky, elektrické zväračky (stroje), záhradná technika (stroje), rozprašovače (stroje), elektrické prístroje pre domácnosť na čistenie, prístroje na zváranie elektrickým oblúkom.

8 - Záhradná technika (záhradné náradie na ručný pohon), čakany, záhradné ručné nástroje a ich diely, záhradné ručné náradie a ich diely, kosy, sekery, krájače na zeleninu, ručné kosy, lopaty (ručné náradie), motyčky, nožnice na trávniky a živé ploty (ručné náradie), osličky, pílkové (ručné náradie), ručné poľnohospodárske náradie, rozprašovače (ručné náradie), záhradnícke nožnice, štepárske nože, ručné vyorávače, ručné mechanické náradie, vrtáky.

9 - Počítače, príslušenstvo, diely a periférne prístroje a zariadenia k počítačom, počítačové programy, registračné pokladnice, signalizačné prístroje alebo systémy prístrojov (elektrotechnika), prístroje na zaznamenávanie zvuku, obrazu a dát, fotografické prístroje a ostatná technika súvisiaca s fotografovaním patriaca do tejto triedy, kinematografické prístroje, prístroje na záznam a reprodukciu zvuku a obrazu, kancelárske stroje a zariadenia patriace do tejto triedy, faxy, fo-

toaparáty, gramofóny, rádiá, kazetové prehrávače, prehrávače kompaktných diskov, magnetofóny, videokamery, televízne prijímače, fotokopirovacie stroje a zariadenia (fotografické, elektrostatické alebo termické), telefónne prístroje, telefónne záznamníky, vybavenie a doplnky automobilov patriace do tejto triedy, elektrické batérie, bzučiaky, spínače, monočlánky, elektrické zariadenia na diaľkové ovládanie zariadení, fotografické bunky, elektrotechnický materiál a súčiastky a diely patriace do tejto triedy, integrované obvody, elektrotechnické koncovky a kontakty, meracie prístroje a meracie pomôcky, mikroprocesory, elektrické nabijacie zariadenia, elektrotechnické objímky a odbočnice, odbočné skrinky (elektrotechnika), elektrické odpory, odrušovače (elektrotechnika), prípojky (elektrotechnika), prúdové usmerňovače, elektrické relé, rozvodné skrine a panely (elektrina), spojky elektrického vedenia, skrinky (elektrotechnika), transformátory (elektrotechnika), vypínače, voltmetre, zástrčky (elektrické kontakty), zosilňovače, všetky siete z oblasti výpočtovej techniky a ich jednotlivé časti i náhradné dielce, prístroje a nástroje optické, prístroje a nástroje na meranie a signalizáciu, dáta a databázy a databázové produkty a databázové systémy a informácie a záznamy v elektronickej podobe uložené na samostatných nosičoch a/alebo v rámci dátových, informačných či telekomunikačných sietí, elektronické časopisy, elektronické periodiká a knihy v elektronickej podobe, súvisiaci softvér a hardvér vrátane elektronických multimediálnych aplikácií, multimediálnych alebo informačných katalógov, aplikácií na prezeranie, spracovávanie alebo uchovávanie dát v elektronickej podobe, softvér na vyhľadávanie vo všetkých sieťach v oblasti výpočtovej techniky.

11 - Elektrické spotrebiče pre domácnosť nezahrnuté do iných tried, chladničky, mrazničky, nápojové chladničky, elektrické ohrievadlá na vodu, ohrievače, osvetľovacie prístroje a zariadenia, sporáky, pece, piecky, plynové bojler, radiátory, diely automobilov patriace do tejto triedy, sporáky, sušiče na vlasy, teplovzdušné rúry, elektrické tlakové hrnce, elektricky vyhrievané vankúše s výnimkou vankúšov na lekárske účely, variče, varné prístroje a zariadenia, ventilátory nezahrnuté do iných tried, vetracie zariadenia, elektrické svetlá na vianočné stromčeky, elektrické lampy, elektrické fritézy, grily (prístroje na pečenie), hriankovače, elektrické kanvice, elektrické kávovary.

12 - Automobily, výbava, doplnky a náhradné dielce automobilov nezahrnuté v iných triedach, mopedy a motocykle, doplnky, náhradné dielce a výbava motocyklov a mopedov nezahrnuté do iných tried, pneumatiky, poťahy sedadiel pre pozemné dopravné prostriedky, snehové reťaze, vzduchové pumpy (výbava vozidiel) alebo bicyklové pumpy, zabezpečovacie zariadenia proti odcudzeniu vozidiel, zabezpečovacie poplašné zariadenia proti odcudzeniu vozidiel.

14 - Hodinárske výrobky všetkých druhov a iné chronometre.

35 - Maloobchodná a/alebo veľkoobchodná činnosť s tovarmi uvedenými v triedach 3, 7, 8, 9, 11, 12 a 14 tohto zoznamu, a to aj s využitím telekomunikačnej a výpočtovej techniky.

38 - Prenos dát alebo informácií prostredníctvom telekomunikačných zariadení, počítačov, mobilných telefónov, služby zabezpečujúce audiovizuálnu komunikáciu prostredníctvom informačných telekomunikačných sietí, napr. počítačových internetových sietí, mobilných telefónov, satelitov apod.

(540)



(591) červená, oranžová, sivá, biela

(731) ELEKTROSPED, a. s., Pestovateľská 13, 821 04 Bratislava 2, SK;

(210) 1419-2012

(220) 14.9.2012

10(511) 5, 29, 30

(511) 5 - Dietetické potraviny; potraviny na lekárske účely; bielkovinové potraviny na lekárske účely.  
29 - Potraviny s vysokým obsahom bielkovín z mlieka, mäsa, rýb, mäkkýšov, hydiny, zveriny, ovocia, zeleniny, kokosu, vajec, tofu, jedlých olejov a tukov, lúpaných semien, orechov.  
30 - Potraviny s vysokým obsahom bielkovín zo sóje, ryže, tapioky, sága, múky, obilnín, cereálií; potraviny s vysokým obsahom bielkovín s príchutou kávy, čaju, kaka, kávových náhradiek, cukru, medu.

(540)



(731) Králik Paulinyová Veronika, Martinengova 28, 811 02 Bratislava, SK;

(740) Gajdošíková Zuzana, Ing., Bratislava, SK;

(210) 1637-2012

(220) 5.11.2012

10(511) 5, 29, 30

(511) 5 - Farmaceutické, zverolekárske výrobky; lieky pre humánnu medicínu; lieky pre veterinárnu medicínu; hygienické výrobky na lekárske použitie; diétne potraviny lekárske účely; diétne látky upravené na lekárske účely; výživové doplnky na lekárske použitie; výživové doplnky; výživové doplnky pre zvieratá; potravinové doplnky na lekárske účely; potravinové doplnky na iné ako lekárske účely obsahujúce aspoň jeden z nasledujúcich prvkov, a to na báze proteínov a/alebo tukov, a/alebo mastných kyselín, čiastočne obsahujúcich vitamíny a/alebo minerály, a/alebo stopové prvky, a/alebo vône a príchuť a/alebo sladidlá; potravinové doplnky na iné ako lekárske účely obsahujúce aspoň jeden z nasledujúcich prvkov, a to na báze uhľohydrátov a/alebo vláknien, čiastočne obsahujúcich vitamíny a/alebo minerály, a/alebo stopové prvky, a/alebo vône a príchuť a/alebo sladidlá; proteínové výživové doplnky; proteínové výživové doplnky pre zvieratá; mastné kyseliny na farmaceutické účely; vitamínové prípravky; minerálne výživové

doplnky; minerálne doplnky do potravín; prípravky zo stopových prvkov pre ľudí a zvieratá; výživové vlákniny; dietetické potravinové doplnky; dietetické doplnky.

29 - Jedlé tuky; tukové substancie na výrobu jedlých tukov.

30 - Aromatické prípravky do potravín; prírodné sladidlá; príchuť s výnimkou esencií a éterických olejov.

(540) VITAMIN C-Injektapas

(731) Pascoe pharmazeutische Präparate Gesellschaft mit beschränkter Haftung, Schiffenberger Weg 55, 35394 Gießen, DE;

(740) bnt attorneys-at-law, s.r.o., Bratislava, SK;

(210) 1653-2012

(220) 7.11.2012

10(511) 16, 18, 25, 42

(511) 16 - Baliaci papier, blahoprajné pohľadnice, brožované knihy, brožúry, brožúrky, bublinové obaly z plastických materiálov (na balenie), časopisy, etikety, s výnimkou textilných, fotografie, grafické zobrazenia, grafiky, kalendáre, kartón, lepenka, knihy, lepenkové alebo papierové škatule, lepiace pásky na kancelárske účely a použitie v domácnosti, leporéla, obálky (papiernický tovar), obaly (papiernický tovar), obrazy, tlačene periodické a neperiodické publikácie, plagáty, predmety z kartónu, prospekty, pútače z papiera alebo lepenky, reklamné tabule z papiera, kartónu alebo lepenky, reprodukcie grafické, tlačene reklamné materiály, plastové fólie na balenie, vrecia z papiera alebo plastických materiálov.  
18 - Batohy; dáždniky; imitácie kože; koža; kufre; sedlárske výrobky; slnečníky; tašky; peňaženky.  
25 - Bielizeň, bundy, cyklistické oblečenie, čelenky, čiapky, futbalová obuv, gamaše, gymnastické (telocvičné) dresy, kabáty, klobúky, kombinézy (oblečenie), konfekcia (odevy), korzety (bielizneň), kostýmy, obleky, košele, kožušiny (oblečenie), kravaty, nohavice, oblečenie z imitácie kože, obuv, odevy, opasky, pančuchy, pánske spodky, papuče, plavky, plážové oblečenie, pletené svetre, pleteniny (oblečenie), podvázky, pokrývky hlavy, ponožky, pracovné plášte, pulóvre, pyžamá, rukavice, saká, bundy, sandále, spodničky, sukne, šatky, šály, šaty, šnurovačky, športová obuv, tielka, tričká, topánky, uniformy, vesty, vrchné ošatenie, závoje, zvrchníky, župany.  
42 - Grafické dizajnérstvo; priemyselné dizajnérstvo; navrhovanie obalov, obalové dizajnérstvo; umelecké dizajnérstvo; výskum a vývoj nových výrobkov (pre zákazníkov), navrhovanie módných a interiérových doplnkov a odevov; návrhy, štruktúrovanie a programovanie či iné vytváranie počítačových programov a počítačových systémov, najmä programového vybavenia internetových, intranetových či iných sieťových serverov, serverových systémov, vrátane ich inštalácie, zavádzania, aktualizácie a údržby, návrhy, štruktúrovanie a programovanie či iné vytváranie báz dát, iných dátových systémov a aplikácií na ich spracovanie, vrátane poskytovania prístupu k nim a ich inštalácie, zavádzania, aktualizácie a údržby, návrhy, štruktúrovanie a programovanie či iné vytváranie internetových či intra-

netových počítačových stránok a nástieniek (webpages a websites) a internetových či intranetových aplikácií, vrátane ich inštalácie, zavádzania, aktualizácie a údržby, host'ovanie (poskytovanie voľného priestoru) na internetové či intranetové počítačové stránky a nástienky (webpages a websites) prevod (konverzia) počítačových programov, dát či iných údajov v elektronickej podobe z rôznych formátov do iných formátov, prevod (konverzia) dokumentov, dát či iných údajov z fyzických médií na elektronické médiá.

(540)



- (591) biela, čierna, bledomodrá, ružová  
(731) Kucharovič Matúš, Mgr., Samuela Jurkoviča 8, 915 01 Nové Mesto nad Váhom, SK;

**(210) 1689-2012**

(220) 12.11.2012

**10(511) 16, 30, 39, 43**

(511) 16 - Firemné listiny; papierovú tovar; papierové propagačné materiály; informačné brožúry; fotografie ako tlačoviny; katalógy; kalendáre; tlačivá.

30 - Múčne jedlá; jemné pečivo; lístkové cesto; výrobky z múky; prípravky z obilnín; chlieb; sladké žemle; sendviče; sucháre; pečivo; oblátky; biskvity; zákusky biskvity; zákusky; palacinky; perníky, medovníky; prášok do pečiva; cukrovinky; čokoláda; čokoládové nápoje; kakao; kakaové nápoje; med; kvasnice; kuchynská soľ; horčica; kečup; ocot; korenie; chuťové prísady; omáčky ako chuťové prísady; sušienky; strúhanka; koláče; ryža; krupica; pizza; cestoviny; cesto na koláče; paradajková omáčka; dresingy na šaláty; pirohy; pirôžky s mäsom; halušky, lokše; slíže; rezance; špagety; makaróny; káva; majonéza; marináda ako chuťová prísada; zmrzlina; zmrzlinové prášky; puding.

39 - Balenie tovarov; uskladňovanie tovarov; automobilová doprava; nákladná doprava; kamiónová doprava; sprostredkovanie prepravy; kuriérské služby; distribúcia tovarov; prepravné služby; prenájom automobilov; prenájom vozidiel; prenájom chladiacich boxov a zariadení; doručovacie služby; doručovanie tovaru.

43 - Reštaurácie ako jedálne; jedálne; snackbary; kaviarne; penzióny; bufety ako rýchle občerstvenie; príprava a dodávka jedál a nápojov na objednávku do domu, na recepcie a oslavy.

**(540) AMICI PASTA BAR**

- (731) Naščák Martin, Lesnícka 6884/58, 080 01 Prešov - Solivar, SK;  
(740) Gruber Dalibor, Ing., Košice, SK;

**(210) 1741-2012**

(220) 19.11.2012

**10(511) 30, 35, 39**

(511) 30 - Kakaová hmota, čokoláda, čokoládová pena, čokoládové dezerty, cukrárske výrobky, bonbóny, cukríky, cukrovinky, cukrovinky na zdobenie vianočných stromčekov, veľkonočné ozdoby (cukrovinky), fondán, keksy, marcipán, mentolové cukríky, pastilky (cukríky), perníky, medovníky, pralinky.

35 - Reklamné služby, rozširovanie reklamných materiálov zákazníkom (letáky, prospekty, tlačoviny, vzorky).

39 - Preprava, balenie a skladovanie tovaru.

**(540) BONBONIÉRA****jedine pre Teba**

- (731) Ján Kostra - BONA, Malonecpalská 43, 971 01 Prievidza, SK;  
(740) Šedivec Miroslav, JUDr., Prievidza, SK;

**(210) 1769-2012**

(220) 23.11.2012

**10(511) 28, 35, 41**

(511) 28 - Atrapy; hry, hračky.

35 - Rozširovanie reklamných materiálov zákazníkom; marketing; reklama.

41 - Tvorba videofilmov; koučovanie (školenie); organizovanie konkurzov (vzdelávanie alebo zábava); zábava; televízna zábava; tvorba filmových záznamov, s výnimkou reklamných; prenájom kinematografických filmov; projekcia kinematografických filmov; tvorba filmov, okrem reklamných; online poskytovanie počítačových hier (z počítačových sietí); vydávanie kníh; tvorba rozhlasových a televíznych programov; tvorba scenárov; organizovanie predstavení (manažérske služby).

(540)



- (591) čierna, biela, sivá, tmavomodrá, zeleno-žltá  
(731) Barbette Affairs, s.r.o., Vysokoškolákov 41, 010 08 Žilina, SK;

**(210) 1801-2012**

(220) 28.11.2012

**10(511) 4, 36, 39, 40**

(511) 4 - Elektrická energia.

36 - Kapitálové investície.

39 - Distribúcia elektrickej energie.

40 - Výroba elektriny; výroba elektriny z obnoviteľných zdrojov.

(540)



- (591) červená, modrá, zelená  
(731) janom s.r.o., Dohňany 464, 020 51 Dohňany, SK;  
(740) METIS legal s.r.o., Bratislava, SK;

**(210) 1803-2012**

(220) 28.11.2012

**10(511) 9, 16, 19, 20, 21, 24, 25, 26, 28, 32, 34, 35, 41**

(511) 9 - Mechanizmy turniketov; magnetické identifikačné karty; elektrické identifikačné náramky; mikrofóny; reproduktory; amplióny; ozvučnice pódíí; svetelné majáky; akustické vedenie; blikavé svetlá; bzučiaky; antény; premietacie prístroje; premietacie plátna; elektrické regulátory osvetlení; sirény; okuliare; puzdrá na okuliare; šnúrky na okuliare; videokazety; gramofónové platne; disky na zvukové nahrávky; clony proti oslneniu; magnetické pásky; nosiče zvukových nahrávok; vysielače elektronických signálov; pásky na zvukové nahrávanie; pásky so zvukovými nahrávkami; hologramy; reklamné svetelné tabule; neónové reklamy; zariadenia na prenášanie zvuku; zvukové nahrávacie zariadenia; zvukové prehrávacie zariadenia; televízne zariadenia; exponované filmy; magnetické disky; exponované kinofilmy; kazetové prehrávače; kompaktné, optické a magnetické médiá; magnetické a optické nosiče údajov; elektronické publikácie; optické disky.

16 - Albumy; tlačené fotografie; písacie potreby; puzdrá na šekové knižky; reklamné tabule z papiera, kartónu alebo lepenky; noviny; periodiká; držiaky na písacie potreby; brožúry; zošity; obaly na doklady; knihy; obtačky; pódiové dekorácie z kartónu a lepenky; obálky (papiernický tovar); baliaci papier; štítky (papierové nálepky); kancelárske a školské potreby (papiernický tovar) s výnimkou nábytku; pohľadnice; tlačoviny; tlačené publikácie; príručky; plagáty; komiksy; listový papier; stolové prestieranie z papiera; brožované knihy; papierové obrusy; prospekty; vrecká z papiera alebo plastických materiálov; ročenky; papierové podložky pod poháre; papierové vľajky; papierové zástavy; otvárače na listy; strúhadlá na ceruzky (orezávadlá); puzdrá na písacie potreby; pútače z papiera alebo lepenky; papierové obrúsky; papierové utierky; etikety, s výnimkou textilných; nálepky; lepiace štítky; papierové identifikačné náramky.

19 - Reklamné stĺpy s výnimkou kovových; figuríny z kameňa; betónu alebo mramoru; ploty, s výnimkou kovových; schodiská, s výnimkou kovových; stany veľkoplošné; trhové stánky; nekovové signalizačné panely, s výnimkou svetelných; stĺpikové zábradlie.

20 - Dekoratívne predmety vydávajúce zvuk; reklamné nafukovacie predmety; dekoratívne nástenné ozdoby, s výnimkou textilných; dekoratívne závesy na steny, s výnimkou textilných; slamky na pitie; pútače z dreva alebo plastických hmôt; pletené predmety zo slamy; drevené alebo plastové nádoby; lavice; pulty; stoly; stoličky; figuríny z dreva; vosku; sadry alebo plastu; identifikačné náramky s výnimkou kovových; spacie vaky na stanovanie.

21 - Nádoby na odpadky (koše na smeti); poháriky papierové alebo z plastických hmôt; puzdrá; vrecká; nádoby na pitie; misky; fľaše; dekorácie; hrnce; hrnčeky; papierové tanierne; porcelán; tanieriky; táčne; podnosy, s výnimkou podnosov z drahých kovov; figuríny (sošky) z porcelánu, kameniny alebo skla; puzdrá; vrecká; kozmetické pomôcky.

24 - Samolepiaci textil nanášaný teplom; textilie; tkaniny; behúne na stôl; obrusy, s výnimkou papierových; vľajky, s výnimkou papierových; podložky pod poháre alebo tanierne (prestieranie); podložky na stôl, s výnimkou papierových (anglické prestieranie); textilné obrúsky (textilné prestieranie); čiapkové štítky látkové; cestovné prikrývky.

25 - Klobúky; bundy; maškarné kostýmy; šatky; závoje; športové oblečenie; tielka; trička; košele; kravaty; nohavice; opasky; plášte; pulóvre; svetre; vesty; čiapky; šilty ako pokrývky hlavy; odevy; kapucne; kombinézy; šatky; šály; saká; oblečenie z papiera; čelenky; pančuchy; pančuskové nohavice; športová obuv; galoše.

26 - Ozdoby textilných výrobkov (nažehľovacie); značky na bielizeň a šatstvo; odznaky na odevy, s výnimkou odznakov z drahých kovov; ozdobné spony; brošne.

28 - Petardy; rapkáče; pyrotechnika; hračky; golfové vaky; spoločenské hry; divadelné masky; karnevalové masky; ozdoby alebo darčeky rozdávané hosťom pri večierkoch; prístroje na hry; kolieskové korčule; kolobežky; lopty; nafukovacie balóny.

32 - Nealkoholické nápoje; nealkoholické výťažky z ovocia; minerálne vody; sytené vody; ovocné šťavy; zeleninové šťavy; pivo.

34 - Cigarety; cigary; zapaľovače pre fajčiarov; zápalky; tabak; fajčiarske potreby.

35 - Organizovanie výstav na reklamné a komerčné účely; zásielkové reklamné služby; pomoc pri riadení obchodnej činnosti; poskytovanie obchodných alebo podnikateľských informácií; vylepovanie plagátov; rozširovanie reklamných oznamov; uverejňovanie reklamných textov; vydávanie a aktualizovanie reklamných alebo náborových textov; vrátane elektronickými médiami (online) na počítačovej komunikačnej sieti; reklama; tvorba a sprostredkovanie rozhlasovej a televíznej reklamy; rozhlasová reklama; obchodný alebo podnikateľský prieskum; vzťahy s verejnosťou; televízna reklama; reklamné agentúry; predvádzanie (služby modeliek) na reklamné účely a podporu predaja; prenájom reklamných priestorov; prenájom reklamných plôch, priestorov a materiálov; podpora predaja (pre tretie osoby); marketingové služby; obchodný manažment v oblasti umenia; zoraďovanie a triedenie údajov do počítačových databáz.

41 - Organizovanie živých vystúpení; organizovanie plesov; organizovanie hudobných vystúpení a súťaží krásy; rezervácia vstupeniek; zábavné parky; obveselenie; zábava; pobavenie; požičiavanie filmových premietacích prístrojov a príslušenstva; organizovanie vedomostných alebo zábavných súťaží; prenájom dekorácií; vydávanie textov s výnimkou reklamných alebo náborových; vzdelávanie; prenájom audionahrávok; požičiavanie filmov; produkcia filmov s výnimkou reklamných; služby agentúr sprostredkujúcich divadelných, koncertných a varietných umelcov; vydávanie kníh; prenájom televíznych prijímačov; výroba televíznych programov; služby poskytované orchestrami; divadelné predstavenia; výroba divadelných alebo iných predstavení; televízna zábava; modelingové služby pre umelcov; výchovno-zábavné klubové služby; or-

organizovanie kolokvií; organizovanie a vedenie konferencií; organizovanie a vedenie kongresov; informácie o výchove a vzdelávaní; informácie o možnostiach zábavy; organizovanie kultúrnych alebo vzdelávacích výstav; fitnes kluby; organizovanie seminárov; organizovanie a vedenie sympózií; strihanie videopások; služby v kempingoch s kultúrnym a športovým programom.

(540)



(731) TOPFEST, s.r.o., Nevädzova 6C, 821 01 Bratislava, SK;

(740) Beleščák Ladislav, Ing., Piešťany, SK;

(210) 1811-2012

(220) 29.11.2012

10(511) 16, 18, 21, 24, 25

(511) 16 - Fotografie (tlačoviny); grafické zobrazenia; grafiky; háčky papiera; kalendáre; predmety z kartónu; lepenkové alebo papierové obaly na fľaše; lepenkové alebo papierové škatule; samolepky (papiernický tovar); obálky (papiernický tovar); obaly (papiernický tovar); papierové obrúsky; papierové obrusy; papiernický tovar; papierové pásky; plagáty; tlačoviny; papierové utierky; papierové vlajky; papierové vreckovky; papierové zástavy.

18 - Aktovky; batohy; cestovné tašky; dáždnyky; chlebníky; kabelky; kufre; kufričky; nákupné tašky; náprsné tašky; obaly na dáždnyky; obaly na hudobné nástroje; cestovné obaly na odevy; cestovné obaly na šaty; peňaženky; plážové tašky; plecniaky; poľovnícke tašky; poľovnícke torby; tašky na kolieskach; torby; horolezecké plecniaky; turistické plecniaky.

21 - Demižóny; džbány; fľaše; chladiace fľaše; kanvice (neelektrické); kanvičky; kanvy; karafy; krčahy; misky; misy; otvárače na fľaše; poháre, šálky, hrnčeky na pitie; pivové poháre; hrnčeky; poháriky papierové alebo z plastických hmôt; poľné fľaše; sklenené banky (nádoby); sklenené nádoby; sklenené poháre; šálky; taniere; termosky; vázy.

24 - Bavlnené textilie; kúpeľňové textilie s výnimkou oblečenia; textilné obrúsky; podložky na stôl s výnimkou papierových; podložky pod poháre alebo taniere; prikrývky; textilné uteráky; textilné uteráky a utierky na tvár; utierky na riad; vlajky s výnimkou papierových; textilné vreckovky; zástavy s výnimkou papierových; závesy textilné alebo umelohmotné.

25 - Baretky; bundy; členky (oblečenie); čiapky; kabáty; kapucne; klobúky; kombinézy (oblečenie); košele; kravaty; kúpacie plášte; opasky (časti odevov); papuče; plavky; plážové oblečenie; plážová obuv; pokrývky hlavy; ponožky; pulóvre; pyžamá; rukavice; sukne; svetre; šály; šatky, šály; šaty; šerpy; čiapkové šilty; šilty (pokrývky hlavy); športové tričká, dresy; tielka, tričká; tielka, vesty; tričká; vesty; vrecká na odevy; zástery; župany.

(540)



(731) Žčko s. r. o., Bílkove Humence 90, 908 77 Bílkove Humence, SK;

(740) Kubínyi Peter, Bc., Trenčín, SK;

(210) 1812-2012

(220) 29.11.2012

10(511) 16, 18, 21, 24, 25

(511) 16 - Fotografie (tlačoviny); grafické zobrazenia; grafiky; háčky papiera; kalendáre; predmety z kartónu; lepenkové alebo papierové obaly na fľaše; lepenkové alebo papierové škatule; samolepky (papiernický tovar); obálky (papiernický tovar); obaly (papiernický tovar); papierové obrúsky; papierové obrusy; papiernický tovar; papierové pásky; plagáty; tlačoviny; papierové utierky; papierové vlajky; papierové vreckovky; papierové zástavy.

18 - Aktovky; batohy; cestovné tašky; dáždnyky; chlebníky; kabelky; kufre; kufričky; nákupné tašky; náprsné tašky; obaly na dáždnyky; obaly na hudobné nástroje; cestovné obaly na odevy; cestovné obaly na šaty; peňaženky; plážové tašky; plecniaky; poľovnícke tašky; poľovnícke torby; tašky na kolieskach; torby; horolezecké plecniaky; turistické plecniaky.

21 - Demižóny; džbány; fľaše; chladiace fľaše; kanvice (neelektrické); kanvičky; kanvy; karafy; krčahy; misky; misy; otvárače na fľaše; poháre, šálky, hrnčeky na pitie; pivové poháre; hrnčeky; poháriky papierové alebo z plastických hmôt; poľné fľaše; sklenené banky (nádoby); sklenené nádoby; sklenené poháre; šálky; taniere; termosky; vázy.

24 - Bavlnené textilie; kúpeľňové textilie s výnimkou oblečenia; textilné obrúsky; podložky na stôl s výnimkou papierových; podložky pod poháre alebo taniere; prikrývky; textilné uteráky; textilné uteráky a utierky na tvár; utierky na riad; vlajky s výnimkou papierových; textilné vreckovky; zástavy s výnimkou papierových; závesy textilné alebo umelohmotné.

25 - Baretky; bundy; členky (oblečenie); čiapky; kabáty; kapucne; klobúky; kombinézy (oblečenie); košele; kravaty; kúpacie plášte; opasky (časti odevov); papuče; plavky; plážové oblečenie; plážová obuv; pokrývky hlavy; ponožky; pulóvre; pyžamá; rukavice; sukne; svetre; šály; šatky, šály; šaty; šerpy; čiapkové šilty; šilty (pokrývky hlavy); športové tričká, dresy; tielka, tričká; tielka, vesty; tričká; vesty; vrecká na odevy; zástery; župany.

(540)

Nikto <sup>nevie</sup> čo tu  
Vlastne **ROBIM**  
ale Každý  
**MAVOLA**  
**ŠEF**

- (731) 3čko s. r. o., Bílkove Humence 90, 908 77 Bílkove Humence, SK;  
 (740) Kubínyi Peter, Bc., Trenčín, SK;

**(210) 1813-2012**

(220) 29.11.2012

**10(511) 16, 18, 21, 24, 25**

(511) 16 - Fotografie (tlačoviny); grafické zobrazenia; grafiky; háčky papiera; kalendáre; predmety z kartónu; lepenkové alebo papierové obaly na fľaše; lepenkové alebo papierové škatule; samolepky (papiernický tovar); obálky (papiernický tovar); obaly (papiernický tovar); papierové obrúsky; papierové obrusy; papiernický tovar; papierové pásky; plagáty; tlačoviny; papierové utierky; papierové vlajky; papierové vreckovky; papierové zástavy.

18 - Aktovky; batohy; cestovné tašky; dáždniky; chlebníky; kabelky; kufre; kufričky; nákupné tašky; náprsné tašky; obaly na dáždniky; obaly na hudobné nástroje; cestovné obaly na odevy; cestovné obaly na šaty; peňaženky; plážové tašky; plecniaky; poľovnícke tašky; poľovnícke torby; tašky na kolieskach; torby; horolezecké plecniaky; turistické plecniaky.

21 - Demižóny; džbány; fľaše; chladiace fľaše; kanvice (neelektrické); kanvičky; kanvy; karafy; krčahy; misky; misy; otvárače na fľaše; poháre, šálky, hrnčeky na pitie; pivo poháre; hrnčeky; poháriky papierové alebo z plastických hmôt; poľné fľaše; sklenené banky (nádoby); sklenené nádoby; sklenené poháre; šálky; taniere; termosky; vázy.

24 - Bavlnené textilie; kúpeľňové textilie s výnimkou oblečenia; textilné obrúsky; podložky na stôl s výnimkou papierových; podložky pod poháre alebo taniere; prikrývky; textilné utierky; textilné uteráky a utierky na tvár; utierky na riad; vlajky s výnimkou papierových; textilné vreckovky; zástavy s výnimkou papierových; závesy textilné alebo umelohmotné.

25 - Baretky; bundy; čelenky (oblečenie); čiapky; kabáty; kapucne; klobúky; kombinézy (oblečenie); košele; kravaty; kúpacie plášte; opasky (časti odevov); papuče; plavky; plážové oblečenie; plážová obuv; pokrývky hlavy; ponožky; pulóvre; pyžamá; rukavice; sukne; svetre; šály; šatky, šály; šaty; šerpy; čiapkové šilty; šilty (pokrývky hlavy); športové tričká, dresy; tielka, tričká; tielka, vesty; tričká; vesty; vrecká na odevy; zástery; župany.

(540)



- (731) 3čko s. r. o., Bílkove Humence 90, 908 77 Bílkove Humence, SK;  
 (740) Kubínyi Peter, Bc., Trenčín, SK;

**(210) 1814-2012**

(220) 29.11.2012

**10(511) 16, 18, 21, 24, 25**

(511) 16 - Fotografie (tlačoviny); grafické zobrazenia; grafiky; háčky papiera; kalendáre; predmety z kartónu; lepenkové alebo papierové obaly na fľaše; lepenkové alebo papierové škatule; samolepky (papiernický tovar); obálky (papiernický tovar); obaly (papiernický tovar); papierové obrúsky; papierové obrusy; papiernický tovar; papierové pásky; plagáty; tlačoviny; papierové utierky; papierové vlajky; papierové vreckovky; papierové zástavy.

18 - Aktovky; batohy; cestovné tašky; dáždniky; chlebníky; kabelky; kufre; kufričky; nákupné tašky; náprsné tašky; obaly na dáždniky; obaly na hudobné nástroje; cestovné obaly na odevy; cestovné obaly na šaty; peňaženky; plážové tašky; plecniaky; poľovnícke tašky; poľovnícke torby; tašky na kolieskach; torby; horolezecké plecniaky; turistické plecniaky.

21 - Demižóny; džbány; fľaše; chladiace fľaše; kanvice (neelektrické); kanvičky; kanvy; karafy; krčahy; misky; misy; otvárače na fľaše; poháre, šálky, hrnčeky na pitie; pivo poháre; hrnčeky; poháriky papierové alebo z plastických hmôt; poľné fľaše; sklenené banky (nádoby); sklenené nádoby; sklenené poháre; šálky; taniere; termosky; vázy.

24 - Bavlnené textilie; kúpeľňové textilie s výnimkou oblečenia; textilné obrúsky; podložky na stôl s výnimkou papierových; podložky pod poháre alebo taniere; prikrývky; textilné uteráky; textilné uteráky a utierky na tvár; utierky na riad; vlajky s výnimkou papierových; textilné vreckovky; zástavy s výnimkou papierových; závesy textilné alebo umelohmotné.

25 - Baretky; bundy; čelenky (oblečenie); čiapky; kabáty; kapucne; klobúky; kombinézy (oblečenie); košele; kravaty; kúpacie plášte; opasky (časti odevov); papuče; plavky; plážové oblečenie; plážová obuv; pokrývky hlavy; ponožky; pulóvre; pyžamá; rukavice; sukne; svetre; šály; šatky, šály; šaty; šerpy; čiapkové šilty; šilty (pokrývky hlavy); športové tričká, dresy; tielka, tričká; tielka, vesty; tričká; vesty; vrecká na odevy; zástery; župany.

(540)

nieSOM  
**PERFEKTNÝ**  
 ...ale nemám k tomu ďaleko

- (731) 3čko s. r. o., Bílkove Humence 90, 908 77 Bílkove Humence, SK;  
 (740) Kubínyi Peter, Bc., Trenčín, SK;

**(210) 1815-2012**

(220) 29.11.2012

**10(511) 16, 18, 21, 24, 25**

(511) 16 - Fotografie (tlačoviny); grafické zobrazenia; grafiky; háčky papiera; kalendáre; predmety z kartónu; lepenkové alebo papierové obaly na fľaše; lepenkové alebo papierové škatule; samolepky (papiernický tovar); obálky (papiernický tovar); obaly (papiernický tovar); papierové obrúsky; pa-



pierové obrusy; papiernický tovar; papierové pás-  
ky; plagáty; tlačoviny; papierové utierky; papie-  
rové vlajky; papierové vreckovky; papierové zás-  
tavy.

18 - Aktovky; batohy; cestovné tašky; dáždnyky;  
chlebníky; kabelky; kufre; kufričky; nákupné taš-  
ky; náprsné tašky; obaly na dáždnyky; obaly na  
hudobné nástroje; cestovné obaly na odevy; ces-  
tovné obaly na šaty; peňaženky; plážové tašky;  
plecniaky; poľovnícke tašky; poľovnícke torby;  
tašky na kolieskach; torby; horolezecké plecni-  
aky; turistické plecniaky.

21 - Demižóny; džbány; fľaše; chladiace fľaše;  
kanvice (neelektrické); kanvičky; kanvy; karafy;  
krčahy; misky; misy; otvárače na fľaše; poháre,  
šálky, hrnčeky na pitie; pivo poháre; hrnčeky;  
poháriky papierové alebo z plastických hmôt;  
poľné fľaše; sklené banky (nádoby); sklené ná-  
doby; sklenené poháre; šálky; tanier; termosky;  
vázy.

24 - Bavlnené textilie; kúpeľňové textilie s vý-  
nimkou oblečenia; textilné obrúsky; podložky  
na stôl s výnimkou papierových; podložky pod  
poháre alebo tanier; prikrývky; textilné uterá-  
ky; textilné uteráky a utierky na tvár; utierky na  
riadi; vlajky s výnimkou papierových; textilné  
vreckovky; zástavy s výnimkou papierových; zá-  
vesy textilné alebo umelohmotné.

25 - Baretky; bundy; čelenky (oblečenie); čiapky;  
kabáty; kapucne; klobúky; kombinézy (oblečenie);  
košeľe; kravaty; kúpacie plášte; opasky (časť odev-  
ov); papuče; plavky; plážové oblečenie; plážo-  
vá obuv; pokrývky hlavy; ponožky; pulóvre; py-  
žamá; rukavice; sukne; svetre; šály; šatky, šály;  
šaty; šerpy; čiapkové šilty; šilty (pokrývky hlavy);  
športové tričká, dresy; tielka, tričká; tielka, vesty;  
tričká; vesty; vrecká na odevy; zástery; župany.

(540)

nie SOM  
**PERFEKTNÁ**  
...ale miestami DOKONALÁ!

(731) 3čko s. r. o., Bílkove Humence 90, 908 77 Bíl-  
kove Humence, SK;

(740) Kubínyi Peter, Bc., Trenčín, SK;

(210) 1816-2012

(220) 29.11.2012

10(511) 16, 18, 21, 24, 25

(511) 16 - Fotografie (tlačoviny); grafické zobrazenia;  
grafiky; hárky papiera; kalendáre; predmety z kar-  
tónu; lepenkové alebo papierové obaly na fľaše;  
lepenkové alebo papierové škatule; samolepky  
(papiernický tovar); obálky (papiernický tovar);  
obaly (papiernický tovar); papierové obrúsky; pa-  
pierové obrusy; papiernický tovar; papierové pás-  
ky; plagáty; tlačoviny; papierové utierky; papie-  
rové vlajky; papierové vreckovky; papierové zás-  
tavy.

18 - Aktovky; batohy; cestovné tašky; dáždnyky;  
chlebníky; kabelky; kufre; kufričky; nákupné taš-  
ky; náprsné tašky; obaly na dáždnyky; obaly na  
hudobné nástroje; cestovné obaly na odevy; ces-  
tovné obaly na šaty; peňaženky; plážové tašky;  
plecniaky; poľovnícke tašky; poľovnícke torby;  
tašky na kolieskach; torby; horolezecké plecni-  
aky; turistické plecniaky.

21 - Demižóny; džbány; fľaše; chladiace fľaše;  
kanvice (neelektrické); kanvičky; kanvy; karafy;  
krčahy; misky; misy; otvárače na fľaše; poháre,  
šálky, hrnčeky na pitie; pivo poháre; hrnčeky;  
poháriky papierové alebo z plastických hmôt; poľ-  
né fľaše; sklené banky (nádoby); sklené nádoby;  
sklenené poháre; šálky; tanier; termosky; vázy.

24 - Bavlnené textilie; kúpeľňové textilie s vý-  
nimkou oblečenia; textilné obrúsky; podložky  
na stôl s výnimkou papierových; podložky pod  
poháre alebo tanier; prikrývky; textilné uterá-  
ky; textilné uteráky a utierky na tvár; utierky na  
riadi; vlajky s výnimkou papierových; textilné  
vreckovky; zástavy s výnimkou papierových; zá-  
vesy textilné alebo umelohmotné.

25 - Baretky; bundy; čelenky (oblečenie); čiap-  
ky; kabáty; kapucne; klobúky; kombinézy (oble-  
čenie); košeľe; kravaty; kúpacie plášte; opasky  
(časť odevov); papuče; plavky; plážové obleče-  
nie; plážová obuv; pokrývky hlavy; ponožky;  
pulóvre; pyžamá; rukavice; sukne; svetre; šály;  
šatky, šály; šaty; šerpy; čiapkové šilty; šilty (pok-  
rývky hlavy); športové tričká, dresy; tielka, trič-  
ká; tielka, vesty; tričká; vesty; vrecká na odevy;  
zástery; župany.

(540)



(731) 3čko s. r. o., Bílkove Humence 90, 908 77 Bíl-  
kove Humence, SK;

(740) Kubínyi Peter, Bc., Trenčín, SK;

(210) 1834-2012

(220) 4.12.2012

10(511) 16, 35, 36, 37, 39, 42

(511) 16 - Baliaci papier, blahoprajné pohľadnice, bro-  
žované knihy, brožúry, brožúrky, bublinové oba-  
ly z plastických materiálov (na balenie), časopi-  
sy, etikety, s výnimkou textilných, fotografie (tla-  
čoviny), grafické zobrazenia, grafiky, kalendáre  
všetkých druhov, kartón, lepenka, papierové ká-  
vové filtre, knihy, lepenkové alebo papierové  
škatule, lepenkové alebo papierové obaly na fľa-  
še, lepenkové platne (papiernický tovar), lepiace  
pásy na kancelárske účely a použitie v domác-  
nosti, lepoprelá, mapy, obálky (papiernický tovar),  
obaly (papiernický tovar), obrazy, papiernický to-  
var, tlačené periodické a neperiodické publiká-  
cie, plagáty, predmety z kartónu, prospekty, pú-  
tače z papiera alebo lepenky, reklamné tabule  
z papiera, kartónu alebo lepenky, grafické rep-  
rodukcie, tlačené reklamné materiály, umeloh-  
motné fólie na balenie, vrecia z papiera alebo  
plastických materiálov, vrecká z papiera alebo  
plastických materiálov na balenie, tlačivá a kan-  
celárske potreby s výnimkou nábytku.

35 - Reklamná činnosť, aranžovanie výkladov, za-  
sielanie reklamných materiálov zákazníkom, ob-  
chodná administratíva, kancelárske práce, kan-  
celárie zaoberajúce sa dovozom a vývozom, ko-  
pírovanie alebo rozmnožovanie dokumentov, dok-

ladov, nábor zamestnancov, organizovanie výstav na obchodné a reklamné účely, zbieranie údajov do počítačovej databázy, hospodárske alebo ekonomické predpovede, prenájom kancelárskych strojov a zariadenia, prenájom reklamných materiálov, prenájom reklamných priestorov, prepisovanie, prieskum trhu, prenájom reklamných plôch, zásielkové reklamné služby, rozširovanie reklamných alebo inzertných oznamov, spracovanie textov, vydávanie reklamných materiálov, vydávanie reklamných alebo náborových textov, vylepovanie plagátov, analýzy nákupných cien, veľkoobchodných cien, automatizované spracovanie dát v administratíve, bartorové operácie, komerčné informačné kancelárie, marketing, marketingové štúdie, obchodné administratívne služby, obchodné alebo podnikateľské informácie, obchodný alebo podnikateľský prieskum, obchodný manažment a podnikové poradenstvo, podpora predaja (pre tretie osoby), pomoc pri riadení komerčných a priemyselných podnikov, pomoc pri riadení obchodnej činnosti, poradenské služby v oblasti obchodného alebo podnikateľského riadenia, poradenstvo v obchodnej činnosti, poskytovanie obchodných alebo podnikateľských informácií, poskytovanie pomoci pri riadení obchodných alebo priemyselných podnikov, profesionálne obchodné alebo podnikateľské poradenstvo, sekretárske služby, spracovanie textov, sprostredkovanie kompenzačných obchodov s tovarom na vnútroštátnej a medzinárodnej úrovni, sprostredkovanie obchodu s tovarom, účtovníctvo, uverejňovanie reklamných textov, vedenie kartoték v počítači, vydávanie a aktualizovanie reklamných materiálov, vzťahy s verejnosťou (prieskum vzťahov medzi podnikmi, inštitúciami a spoločenským prostredím), zoraďovanie údajov v počítačových databázach, grafická úprava tlačovín na reklamné účely; obchodné sprostredkovanie služieb uvedených v triedach 35, 36, 37, 39, 42, činnosť účtovných poradcov, vedenie účtovnej evidencie.

36 - Nehnutelnosti, realitné kancelárie, správa nehnuteľností, oceňovanie a odhady nehnuteľností, služby v oblasti financovania, služby v oblasti nehnuteľností, finančné analýzy, finančné odhady a oceňovanie (poisťovníctvo, bankovníctvo, nehnuteľnosti), finančné poradenstvo, inkasovanie nájomného, finančný lízing, lízing strojov a zariadení, lízing spojený s financovaním, sprostredkovanie nákupu, predaja a prenájmu nehnuteľností, kancelárie zaoberajúce sa inkasovaním pohľadávok, lízing motorových vozidiel, prenájom bytov, prenájom nehnuteľností, vedenie nájomných domov, sprostredkovanie nehnuteľností, prenájom kancelárskych priestorov, poskytovanie úverov.

37 - Vykonávanie inžinierskych, priemyselných, bytových a občianskych stavieb, prípravné a pomocné stavebné práce, čistenie vonkajších povrchov budov, čistenie exteriérov a interiérov, čistenie komínov, prenájom čistiacich strojov, inštalácia a opravy chladiacich a klimatizačných zariadení, informácie o opravách, izolovanie proti vlhkosti, izolovanie stavieb, odborné poraden-

stvo týkajúce sa montáže plastových a drevených okien a dverí, stavebných prác a zateplovania budov, klampiárstvo a inštalatérstvo, inštalácia, čistenie a údržba kotlov, montáž kuchynských zariadení, montáž a opravy vzduchotechnických zariadení, montáž a opravy klimatizačných zariadení, montáž a opravy vykurovacích zariadení, montáž, inštalácia a opravy okien, dverí a iných stavebných prvkov, montáž, kladenie, opravy a údržba, sanácie podláh a parkiet, realizácia fasád so zateplením a bez zateplenia, exteriérové a interiérové maľovanie a natieranie, montovanie lešení, murárstvo, údržba nábytku, montáž a opravy pecí, pokrývačské práce na strechách, inštalácia a opravy požiarnych hlásičov a poplašných systémov proti vlámaniu, stavebné informácie, dozor nad stavbami, demolácia budov, tapetovanie, montovanie a opravy telefónov, umelecká stolárska výroba a opravy, utesňovanie stavieb a budov, inštalácia a opravy výťahov.

39 - Distribúcia tovaru na dobierku, sprostredkovanie prepravy, skladovanie, prenájom skladov, prenájom garáží, prenájom automobilov, balenie tovaru, dovoz, doprava, doručovanie tovaru, preprava nábytku, prepravné služby, dočasné uskladnenie a dodávanie nábytku, zariadenia, interiérového dekoračného tovaru pre dom a rodinu a súvisiacich výrobkov, sprostredkovanie autobusovej, lodnej, vzdušnej, námornej a železničnej dopravy, preprava turistov, informácie o doprave a preprave, rezervácia dopravy, rezervácie miesteniek, rezervácie zájazdov, sprevádzanie turistov, organizovanie výletov, organizovanie ciest, turistické prehliadky, sprostredkovanie a poskytovanie cestovných služieb, sprostredkovanie prenájmu plavidiel, vozidiel a iných dopravných prostriedkov, služby poskytované výletnými loďami, poskytovanie pomoci pri doprave, turistické kancelárie s výnimkou kancelárií poskytujúcich rezerváciu hotelového ubytovania, sprevádzanie turistov, služby cestovnej kancelárie obsiahnuté v tejto triede, balenie a doručovanie darčkových a umeleckých predmetov, distribúcia umeleckých predmetov, doručovacie služby, doručovanie tovaru, informácie o balení a doručovaní darčkov a umeleckých predmetov, kuriérske služby, zabezpečovanie a sprostredkovanie balenia a doručovanie tovaru.

42 - Profesionálne odborné poradenstvo týkajúce sa exteriérov a interiérov, architektonické poradenstvo, interiérová výzdoba, design nábytku a bytového zariadenia, inžinierska činnosť stavebníctve, grafický dizajn, 3D grafika, navrhovanie (priemyselný dizajn), umelecký dizajn, navrhovanie obalov, obalový dizajn, priemyselný dizajn, štúdie technických projektov, projektová činnosť, výskum a vývoj nových výrobkov (pre zákazníkov), architektonické poradenstvo, tvorba softvéru, interiérová výzdoba, inžinierska činnosť v nábytkárstve.

(540)



- (591) biela, čierna, sivá, zelená, žltá  
 (731) SHRE Nobelova, s.r.o., Tomášikova 64, 831 04 Bratislava, SK;  
 (740) Belička Ivan, Ing., Banská Bystrica, SK;

**(210) 1835-2012**

(220) 4.12.2012

**10(511) 16, 35, 36, 37, 39, 42**

(511) 16 - Baliaci papier, blahoprajné pohľadnice, brožované knihy, brožúry, brožúrky, bublinové obaly z plastických materiálov (na balenie), časopisy, etikety, s výnimkou textilných, fotografie (tlačoviny), grafické zobrazenie, grafiky, kalendáre všetkých druhov, kartón, lepenka, papierové kávové filtre, knihy, lepenkové alebo papierové škatule, lepenkové alebo papierové obaly na fľaše, lepenkové platne (papiernický tovar), lepiace pásky na kancelárske účely a použitie v domácnosti, leporelá, mapy, obálky (papiernický tovar), obaly (papiernický tovar), obrazy, papiernický tovar, tlačené periodické a neperiodické publikácie, plagáty, predmety z kartónu, prospekty, pútače z papiera alebo lepenky, reklamné tabule z papiera, kartónu alebo lepenky, grafické reprodukcie, tlačené reklamné materiály, umelohmotné fólie na balenie, vrecia z papiera alebo plastických materiálov, vrecká z papiera alebo plastických materiálov na balenie, tlačivá a kancelárske potreby s výnimkou nábytku.

35 - Reklamná činnosť, aranžovanie výkladov, zasielanie reklamných materiálov zákazníkom, obchodná administratíva, kancelárske práce, kancelárie zaoberajúce sa dovozom a vývozom, kopírovanie alebo rozmnožovanie dokumentov, dokladov, nábor zamestnancov, organizovanie výstav na obchodné a reklamné účely, zbieranie údajov do počítačovej databázy, hospodárske alebo ekonomické predpovede, prenájom kancelárskych strojov a zariadenia, prenájom reklamných materiálov, prenájom reklamných priestorov, prepisovanie, prieskum trhu, prenájom reklamných plôch, zásielkové reklamné služby, rozširovanie reklamných alebo inzertných oznamov, spracovanie textov, vydávanie reklamných materiálov, vydávanie reklamných alebo náborových textov, vylepovanie plagátov, analýzy nákupných cien, veľkoobchodných cien, automatizované spracovanie dát v administratíve, barterové operácie, komerčné informačné kancelárie, marketing, marketingové štúdie, obchodné administratívne služby, obchodné alebo podnikateľské informácie, obchodný alebo podnikateľský prieskum, obchodný manažment a podnikové poradenstvo, podpora predaja (pre tretie osoby), pomoc pri riadení komerčných a priemyselných podnikov, pomoc pri riadení obchodnej činnosti, poradenské služby v oblasti obchodného alebo podnikateľského riadenia, poradenstvo v obchodnej činnosti, poskytovanie obchodných alebo podnikateľských

informácií, poskytovanie pomoci pri riadení obchodných alebo priemyselných podnikov, profesionálne obchodné alebo podnikateľské poradenstvo, sekretárske služby, spracovanie textov, sprostredkovanie kompenzačných obchodov s tovarom na vnútroštátnej a medzinárodnej úrovni, sprostredkovanie obchodu s tovarom, účtovníctvo, uverejňovanie reklamných textov, vedenie kartoték v počítači, vydávanie a aktualizovanie reklamných materiálov, vzťahy s verejnosťou (prieskum vzťahov medzi podnikmi, inštitúciami a spoločenským prostredím), zoradovanie údajov v počítačových databázach, grafická úprava tlačovín na reklamné účely; obchodné sprostredkovanie služieb uvedených v triedach 35, 36, 37, 39, 42, činnosť účtovných poradcov, vedenie účtovnej evidencie.

36 - Nehnuteľnosti, realitné kancelárie, správa nehnuteľností, oceňovanie a odhady nehnuteľností, služby v oblasti financovania, služby v oblasti nehnuteľností, finančné analýzy, finančné odhady a oceňovanie (poistovníctvo, bankovníctvo, nehnuteľnosti), finančné poradenstvo, inkasovanie nájomného, finančný lízing, lízing strojov a zariadení, lízing spojený s financovaním, sprostredkovanie nákupu, predaja a prenájmu nehnuteľností, kancelárie zaoberajúce sa inkasovaním pohľadávok, lízing motorových vozidiel, prenájom bytov, prenájom nehnuteľností, vedenie nájomných domov, sprostredkovanie nehnuteľností, prenájom kancelárskych priestorov, poskytovanie úverov.

37 - Vykonávanie inžinierskych, priemyselných, bytových a občianskych stavieb, prípravné a pomocné stavebné práce, čistenie vonkajších povrchov budov, čistenie exteriérov a interiérov, čistenie komínov, prenájom čistiacich strojov, inštalácia a opravy chladiacich a klimatizačných zariadení, informácie o opravách, izolovanie proti vlhkosti, izolovanie stavieb, odborné poradenstvo týkajúce sa montáže plastových a drevených okien a dverí, stavebných prác a zatepfovania budov, klampiarstvo a inštalatérstvo, inštalácia, čistenie a údržba kotlov, montáž kuchynských zariadení, montáž a opravy vzduchotechnických zariadení, montáž a opravy klimatizačných zariadení, montáž a opravy vykurovacích zariadení, montáž, inštalácia a opravy okien, dverí a iných stavebných prvkov, montáž, kladenie, opravy a údržba, sanácie podláh a parkiet, realizácia fasád so zateplením a bez zateplenia, exteriérové a interiérové maľovanie a natieranie, montovanie lešení, murárstvo, údržba nábytku, montáž a opravy pecí, pokrývačské práce na strechách, inštalácia a opravy požiarnych hlásičov a poplašných systémov proti vlámaniu, stavebné informácie, dozor nad stavbami, demolácia budov, tapetovanie, montovanie a opravy telefónov, umelecká stolárska výroba a opravy, utesňovanie stavieb a budov, inštalácia a opravy výťahov.

39 - Distribúcia tovaru na dobierku, sprostredkovanie prepravy, skladovanie, prenájom skladov, prenájom garáží, prenájom automobilov, balenie tovaru, dovoz, doprava, doručovanie tovaru, preprava nábytku, prepravné služby, dočasné uskladnenie a dodávanie nábytku, zariadenia, interiérového dekoračného tovaru pre dom a rodinu a súvisiacich výrobkov, sprostredkovanie auto-

busovej, lodnej, vzdušnej, námornej a železničnej dopravy, preprava turistov, informácie o doprave a preprave, rezervácia dopravy, rezervácie miesteniek, rezervácie zájazdov, sprevádzanie turistov, organizovanie výletov, organizovanie ciest, turistické prehliadky, sprostredkovanie a poskytovanie cestovných služieb, sprostredkovanie prenájmu plavidiel, vozidiel a iných dopravných prostriedkov, služby poskytované výletnými loďami, poskytovanie pomoci pri doprave, turistické kancelárie s výnimkou kancelárií poskytujúcich rezerváciu hotelového ubytovania, sprevádzanie turistov, služby cestovnej kancelárie obsiahnuté v tejto triede, balenie a doručovanie darčkových a umeleckých predmetov, distribúcia umeleckých predmetov, doručovacie služby, doručovanie tovaru, informácie o balení a doručovaní darčkov a umeleckých predmetov, kuriérske služby, zabezpečovanie a sprostredkovanie balenia a doručovanie tovaru.

42 - Profesionálne odborné poradenstvo týkajúce sa exteriérov a interiérov, architektonické poradenstvo, interiérová výzdoba, design nábytku a bytového zariadenia, inžinierska činnosť stavebníctve, grafický dizajn, 3D grafika, navrhovanie (priemyselný dizajn), umelecký dizajn, navrhovanie obalov, obalový dizajn, priemyselný dizajn, štúdie technických projektov, projektová činnosť, výskum a vývoj nových výrobkov (pre zákazníkov), architektonické poradenstvo, tvorba softvéru, interiérová výzdoba, inžinierska činnosť v nábytkárstve.

(540)



- (591) biela, čierna, sivá, zelená, žltá  
 (731) SHRE Nobelova, s.r.o., Tomášikova 64, 831 04 Bratislava, SK;  
 (740) Belička Ivan, Ing., Banská Bystrica, SK;

(210) 1850-2012

(220) 6.12.2012

10(511) 42

(511) 42 - Geodetické práce; kartografické práce.

(540)



- (591) modrá, sivá  
 (731) GEOKO, s.r.o., Obchodná 2, 955 01 Topoľčany, SK;

(210) 1886-2012

(220) 11.12.2012

10(511) 3, 5

(511) 3 - Parfuméria, vonné oleje, kozmetika a prostriedky na ošetrovanie pokožky vo forme masť, krému, gélu, spreja, pien, pleťových emulzií, pleťových mliek, pleťových vôd, opaľovacích krémov, opaľovacieho mlieka, oleja, olejových kúpeľov, sprchových gélov, pevných a tekutých mydiel, vôd po holení, kozmetické prípravky, telové šampóny, prostriedky na ošetrovanie a regeneráciu vlasov a vlasovej pokožky, vlasové vody, šampóny, kondicionéry, tužidlá na vlasy, pomády na vlasy, peny na vlasy, vlasové gély, vlasové oleje, vlasové emulzie, vlasové koloidné roztoky, vlasové tekuté suspenzie, prostriedky na umývanie a ošetrovanie rúk, vlasov a vlasovej pokožky, masážne prostriedky, regeneračné prostriedky, masážne a regeneračné krémy, masážne a regeneračné emulzie, masážne a regeneračné gély, prostriedky ústnej hygieny, ústne vody, zubné pasty, zubné gély, hygienické toaletné prípravky.

5 - Adjuvanciá na lekárske účely, antibakteriálne, dezinfekčné prípravky, prostriedky proti bolesti hlavy, liečivé byliny, dezinfekčné prípravky na hygienické účely, dietetické potraviny upravené na lekárske účely, doplnky výživy na lekárske účely, drogy na liečebné účely, glukóza na lekárske účely, liečivé korene, liečivé prípravky na zuby, liečivé cukríky a liečivé pastilky, liečivé rastliny, mentol, pastilky na farmaceutické účely, potrava na farmaceutické účely, dietetické potraviny prispôbené na lekárske účely, prípravky slúžiace na starostlivosť o ústnu dutinu (na lekárske účely), dietetické doplnky, dietetické doplnky stravy, potravinové doplnky a doplnky stravy obsahujúce látky rastlinného pôvodu, výživové doplnky na zvláštnu výživu obsahujúce látky rastlinného pôvodu.

5 - Adjuvanciá na lekárske účely, antibakteriálne, dezinfekčné prípravky, prostriedky proti bolesti hlavy, liečivé byliny, dezinfekčné prípravky na hygienické účely, dietetické potraviny upravené na lekárske účely, doplnky výživy na lekárske účely, drogy na liečebné účely, glukóza na lekárske účely, liečivé korene, liečivé prípravky na zuby, liečivé cukríky a liečivé pastilky, liečivé rastliny, mentol, pastilky na farmaceutické účely, potrava na farmaceutické účely, dietetické potraviny prispôbené na lekárske účely, prípravky slúžiace na starostlivosť o ústnu dutinu (na lekárske účely), dietetické doplnky, dietetické doplnky stravy, potravinové doplnky a doplnky stravy obsahujúce látky rastlinného pôvodu, výživové doplnky na zvláštnu výživu obsahujúce látky rastlinného pôvodu.

## (540) HEMOSTOP DA VINCI ACADEMIA

- (731) PQ PARTNERS LIMITED, Athinon 5, Nicosia, CY;  
 (740) Pirohár Jozef, Mgr., Nové Zámky, SK;

(210) 1896-2012

(220) 11.12.2012

10(511) 29, 30, 35, 43

(511) 29 - Vajcia, mlieko, mliečne výrobky; predjedlá pozostávajúce prevažne z hotového mäsa, rýb, hydiny, diviny alebo zveriny, jedlá pozostávajúce prevažne z hotového mäsa, rýb, hydiny, diviny alebo zveriny; mäsové výťažky; mäso, vajcia na konzumáciu; jedlá z morských živočíchov; spracovaná zelenina a ovocie; konzervované, sušené a varené ovocie a zelenina; rôsoly; džemy, vajcia, mlieko a mliečne výrobky; jedlé oleje a tuky; zaváraniny; mäsové, syrové, zeleninové, džemové, jogurtové, maslové, karamelové, smotanové šľahačkové a kokosové náplne.

30 - Káva, čaj, kakao, cukor, ryža, kávové náhradky; múka a výrobky z obilia, chlieb, pekárské a cukrárske výrobky; zmrzliny; med; melasový sirup; kvasnice; prášky do pečiva; soľ, horčica, ocot; omáčky ako chuťové prisady; korenie; šalátové dresingy; ľad; pekárské výrobky; trvanlivé; polotrvanlivé a jemné pečivo sladké aj slané; prípravky vyrobené z obilnín; aromatické prípravky do potravín; príchute do potravín s výnimkou éterických olejov; cestá na koláče; cestá

na vafle; cukrovinky; čokoládové a nečokoládové cukrovinky; čokoláda; čokoládová pena; prírodné sladidlá; obľátky; palacinky; vafle; malé palacinky; tenké palacinky; tekuté zmesi na palacinky a vafle; tekuté cesto na palacinky a vafle; instantné zmesi na prípravu palacinek a vafli; instantné zmesi na prípravu zmesi na prípravu vafli; instantné zmesi na prípravu malých palacinek a vafli; hotové vafle; hotové malé palacinky; hotové tenké palacinky; lievance; vafle; gofry; palacinky; jemné pečivo; pralinky; napolitánky; trvanlivé pečivo čokoládové a nečokoládové; sušienky; tyčinky; kakaové, čokoládové a nečokoládové, orieškovo-nugátové, kávové a ovocné náplne a krémy; kakaové, čokoládové a nečokoládové polevy; toppingy; polevy; kávové, kakaové a čokoládové nápoje; zmrzliny; zmesi na prípravu zmrzliny; med; sirup z cukrovej repy; koláče; zákusky; cukrová vata.

35 - Reklamná činnosť; obchodný manažment, obchodná správa; obchodná administratíva; sprostredkovanie nákupu a predaja tovarov; obchodné alebo podnikateľské informácie; poskytovanie obchodných alebo podnikateľských informácií; poradenstvo v obchodnej činnosti; obchodný alebo podnikateľský prieskum; organizovanie výstav na reklamné a obchodné účely; podpora predaja pre tretie osoby; prevádzkovanie tovaru; prieskum trhu; prieskum verejnej mienky; reklama, online reklama v počítačovej komunikačnej sieti; rozširovanie reklamných oznamov; rozširovanie reklamných materiálov zákazníkom (letáky, prospekty, tlačivá, vzorky); zasielanie reklamných materiálov zákazníkom; vydávanie a aktualizovanie reklamných materiálov; distribúcia vzoriek; organizovanie reklamných hier na propagáciu predaja; uverejňovanie reklamných textov; vydávanie reklamných alebo náborových textov; vzťahy s verejnosťou, prenájom reklamných plôch; riadenie priemyselných alebo obchodných podnikov; ponuka, sprostredkovanie a výber tovaru prostredníctvom katalógu, reklamná a inzertná činnosť, propagácia, marketing, pomoc pri podnikaní, reklamná, inzertná a propagačná činnosť prostredníctvom akéhokoľvek média prostredníctvom telefónnej dátovej alebo informačnej siete; prenájom reklamných informačných a komunikačných miest; sprostredkovanie v obchodných vzťahoch; maloobchodné služby s potravinovými výrobkami; zásobovacie služby pre tretie osoby (nákup tovarov a služieb); maloobchodné služby, poskytované aj online formou, týkajúce sa potravinových tovarov, výrobkov uvedených v triedach 29 a 30 a nápojov; akvizíčná, marketingová, propagačná reklamná, informačno-obchodná a inzertná činnosť; distribúcia tovarov na reklamné účely, najmä v oblasti výrobkov súvisiacich s pečivami; organizovanie a usporadúvanie súťaží na propagáciu predaja pečivárskych výrobkov.

43 - Rýchle občerstvenie; bufety; kaviarne; reštaurácie; samoobslužné reštaurácie; reštauračné služby; jedálne a závodné jedálne; služby ponúkané osobami alebo podnikmi, ktorých cieľom je príprava potravín alebo nápojov na konzumáciu; katering; prenájom prístrojov na varenie a pečenie; prenájom stoličiek, stolov, obrusov

a nápojového skla; príprava a dodávka jedál na objednávku do domu; poskytovanie rád a informácií o uvedených službách prostredníctvom komunikačných médií, elektronickej pošty, SMS správ, počítačových sietí a internetu alebo verbálne.

(540)



(591) čierna, biela, medovo-karamelová

(731) Oui Production s.r.o., Nad Lomom 13, 811 02 Bratislava, SK;

(740) Brichtová Tatiana, JUDr., Bratislava, SK;

(210) 1902-2012

(220) 13.12.2012

10(511) 5, 29, 35

(511) 5 - Výživové doplnky; potrava na farmaceutické účely; vitamíny, chemické prípravky a substancie na farmaceutické účely; vitamínové, multivitamínové, multiminerálové prípravky; minerály, stopové prvky vo forme toboliek, tabliet, dražé a piluliek; posilňujúce prípravky a toniká; diétne potraviny na lekárske účely; liečivé čaje; odtučňovacie čaje na lekárske účely; medicínálne vína a čaje; bylinkové čaje na lekárske použitie; liečivá na ľudskú spotrebu alebo na zverolekárske účely; drogy na liečebné účely; humánne a veterinárne farmaceutické prípravky; vitamínové prípravky; zdravotnícke a hygienické výrobky patriace do triedy 5; lieky vo forme nápojov; liečivé byliny; cukrovinky s liečivými prísadami; potravinové doplnky pre ľudí a zvieratá; minerálne výživové doplnky; proteínové výživové doplnky; prípravky zo stopových prvkov pre ľudí a zvieratá; tuky na lekárske účely; výživové doplnky pre športovcov s vysokým energetickým výdajom.

29 - Rastlinné výťažky ako potrava, jedlé tuky; bielkoviny na kulinárske účely; výťažky z chaluhy ako potrava; jedlá želatína; arašidy, spracované oriešky; konzervované, sušené a varené ovocie; kandizované ovocie; ovocné a želatínové rôsoly; ovocné želé ako rôsol; zaváraniny.

35 - Maloobchodné a veľkoobchodné služby s potravinami, alkoholickými a nealkoholickými nápojmi, kozmetikou, výživovými doplnkami, vitamínovými prípravkami, potravinovými doplnkami pre ľudí a zvieratá, rastlinnými výťažkami ako potravou, minerálnymi výživovými doplnkami, proteínovými výživovými doplnkami, výživovými doplnkami pre športovcov s vysokým energetickým výdajom; poradenské služby v podnikovom manažmente pri predaji tovarov a služieb; poradenstvo a manažment pre podniky; dekorácia a aranžovanie výkladov; obchodný manažment; sprostredkovanie nákupu a predaja tovarov; reklama; organizovanie výstav na reklamné a obchodné účely; rozširovanie reklamných oznamov; predvádzanie tovaru; rozširovanie reklamných materiálov zákazníkom (letáky, prospekty, tlačivá, vzorky); zasielanie reklamných materiálov zákazníkom; vydávanie a aktualizovanie

reklamných materiálov; distribúcia vzoriek; obchodný alebo podnikateľský prieskum; prenájom reklamných materiálov; uverejňovanie reklamných textov; vydávanie reklamných alebo náborových textov; televízna reklama; reklamné agentúry; organizovanie reklamných hier na reklamné účely a propagáciu predaja; prenájom reklamných priestorov; prenájom reklamných plôch; podpora predaja (pre tretie osoby); spracovanie textov, ponuka, sprostredkovanie a výber tovaru prostredníctvom katalógu; marketing; pomoc pri podnikaní; podnikateľské informácie; reklamná a inzertná činnosť prostredníctvom telefónnej, dátovej alebo informačnej siete; poskytovanie informácií a iných informačných produktov reklamného charakteru; prenájom reklamných, informačných a komunikačných miest; sprostredkovanie v obchodných vzťahoch, služby riadenia ľudských zdrojov; zásielkové reklamné služby, obchodné sprostredkovanie služieb uvedených v triede 35.

(540)



(731) Hlinka Michal, Ing., Okružná 32, 064 01 Stará Ľubovňa, SK;

(740) Belička Ivan, Ing., Banská Bystrica, SK;

(210) 1912-2012

(220) 14.12.2012

10(511) 19, 37, 42

(511) 19 - Nekomové stavebné materiály; nekovové neohybné rúry pre stavebníctvo; nekovové prenosné stavby.

37 - Stavebníctvo; opravy; inštalračné služby.

42 - Vedecké a technologické služby a s nimi súvisiaci výskum a projektovanie, navrhovanie a vývoj počítačového hardvéru a softvéru.

(540)



(591) žltá, modrá

(731) SUNRAIN s.r.o., Špitálska 53, 811 01 Bratislava, SK;

(210) 1913-2012

(220) 14.12.2012

10(511) 9, 36, 42

(511) 9 - Disková jednotka (do počítačov), kompaktné disky, magnetické disky, optické disky, optické kompaktné disky, nahrané počítačové programy, počítačové programy (stiahnuté z telekomunikačnej siete), počítačový softvér.

36 - Prenájom nehnuteľností, správa nehnuteľností, sprostredkovateľská činnosť s nehnuteľnosťami, realitné kancelárie.

42 - Aktualizovanie počítačových programov, analýzy počítačových systémov, diaľkové monitorovanie počítačových systémov, digitalizácia dokumentov (skenovanie), grafické dizajnérstvo, poradenstvo v oblasti návrhu a vývoja hardvéru,

hostovanie na počítačových stránkach (webových stránkach), inštalácia počítačových programov, poskytovanie služieb internetových vyhľadávačov, návrh počítačových systémov, obnovovanie počítačových databáz, ochrana počítačov proti počítačovým vírusom, prenájom počítačov, obnovovanie počítačových databáz, počítačové programovanie, aktualizovanie počítačových programov, inštalácia počítačových programov, poradenstvo v oblasti počítačových programov, zhotovovanie kópií počítačových programov, návrh počítačových systémov, poskytovanie internetových vyhľadávačov, prenájom počítačov, prenájom počítačového softvéru, prenájom webových serverov, tvorba softvéru, údržba počítačového softvéru, vytváranie a udržiavanie počítačových stránok (webových stránok) pre zákazníkov, zhotovovanie kópií počítačových programov, vytváranie softvéru určeného na správu administratívy realitných kancelárií, udržiavanie softvéru určeného na správu administratívy realitných kancelárií.

(540)



(591) modrá, žltá, čierna

(731) RealSoft s.r.o., Šancová 48, 811 05 Bratislava, SK;

(740) Vyrva Vladislav, Mgr., Bratislava, SK;

(210) 1914-2012

(220) 14.12.2012

10(511) 9, 16, 35, 38, 41

(511) 9 - Diapozitívy; diaprojektory; kompaktné disky; magnetické disky; optické disky; optické kompaktné disky; DVD prehrávač; elektronické publikácie (stiahnuté z telekomunikačnej siete); exponované kinofilmy; exponované filmy; kreslené filmy; strihacie zariadenia na filmy; gramofónové platne; prístroje na strihanie kinofilmov; magnetické médiá; magnetofóny; optické nosiče údajov; magnetické nosiče údajov; pásky na zvukové nahrávanie; počítačové programy; počítačový softvér (stiahnutý z telekomunikačnej siete); premietacie prístroje; programy na počítačové hry; počítačové programy (stiahnuté z telekomunikačnej siete); pružné disky; vysielacie elektronických signálov; videokazety; videopásky; videokamery; vysielacie (telekomunikácie); disky so zvukovými nahrávkami; nosiče so zvukovými nahrávkami; pásky so zvukovými nahrávkami; zvukové nahrávacie zariadenia.

16 - Albumy; blahoprajné pohľadnice; časopisy (periodiká); fotografie (tlačoviny); grafiky; grafické zobrazenia; kalendáre; katalógy; knihy; komiksy; noviny; obežníky; periodiká; plagáty; publikácie; grafické reprodukcie; ročenky; tlačivá; tlačoviny.

35 - Reklamné agentúry; grafická úprava tlačovín na reklamné účely; prezentácia výrobkov v komunikačných médiách pre maloobchod; komerčné informačné kancelárie; podpora predaja (pre tretie osoby); prenájom reklamného času v komunikačných médiách; prenájom reklamných materiálov; public relations; reklama; on line reklama na počítačovej komunikačnej sieti;

vydávanie a aktualizovanie reklamných materiálov; rozširovanie reklamných oznamov; prenájom reklamných plôch; zásielkové reklamné služby; uverejňovanie reklamných textov; rozhlasová reklama; rozširovanie reklamných alebo inzertných oznamov; rozširovanie reklamných materiálov zákazníkom (letáky, prospekty, tlačoviny, vzorky); spracovanie textov; televízna reklama; predplatné telekomunikačných služieb.

38 - Poskytovanie telekomunikačných kanálov na telenákupy; prenos signálu prostredníctvom satelitu; vysielanie káblovej televízie; televízne vysielanie; tlačové kancelárie.

41 - Elektronická edičná činnosť v malom (DTP služby); prenájom filmov; produkcia filmov s výnimkou reklamných; nahrávanie videopások; organizovanie súťaží (vedomostných alebo zábavných); organizovanie súťaží krásy; organizovanie živých vystúpení; prenájom osvetľovacích prístrojov do divadelných sál a televíznych štúdií; výroba rozhlasových a televíznych programov; televízna zábava; tvorba videofilmov; nahrávanie na videopásy; on line vydávanie kníh a časopisov v elektronickej forme; zábava; prenájom zvukových nahrávacích zariadení.

#### (540) Rodinné záležitosti

(731) MAC TV s.r.o., Brečtanová 1, 831 01 Bratislava, SK;

(740) Advokátska kancelária Bugala - Ďurček, s. r. o., Bratislava, SK;

#### (210) 1916-2012

(220) 14.12.2012

#### 10(511) 33, 35, 41, 43

(511) 33 - Alkoholické nápoje (okrem piva).

35 - Reklamné služby; obchodný manažment; obchodná administratíva; kancelárske práce.

41 - Výchova; vzdelávanie; zábava; športová a kultúrna činnosť.

43 - Stravovacie služby; prechodné ubytovanie.

(540)



(731) Petit Gurman s.r.o., Havlovská 1193/45, 160 00 Praha - Dejvice, CZ;

#### (210) 1917-2012

(220) 14.12.2012

#### 10(511) 25, 28, 35

(511) 25 - Odevy, obuv a prikrývky hlavy patriace do triedy 25 (športové dresy, trička typu "T shirt", teplákové súpravy, polokoše, čiapky so šiltom, potníky na hlavu a na ruky, odevné doplnky na športovanie).

28 - Hry, hračky; telocvičné a športové potreby a náradie, ktoré nie sú zahrnuté v iných triedach; ozdoby na vianočný stromček.

35 - Reklamné služby; obchodný manažment; obchodná administratíva; kancelárske práce; sprostredkovanie obchodu s tovarmi uvedenými v triedach 25, 28; maloobchodné a veľkoobchod-

né služby s tovarmi v triedach 25 a 28; poradenstvo v obchodnej činnosti, obchodné alebo podnikateľské informácie, obchodný manažment, obchodná správa; obchodný alebo podnikateľský prieskum; prieskum trhu; prieskum verejnej mienky; reklama, reklama (online) na počítačovej komunikačnej sieti; rozširovanie reklamných oznamov; rozširovanie reklamných materiálov zákazníkom (letáky, prospekty, tlačivá, vzorky); zasielanie reklamných materiálov zákazníkom; vydávanie a aktualizovanie reklamných materiálov; distribúcia vzoriek; organizovanie reklamných hier na propagáciu predaja; uverejňovanie reklamných textov; vydávanie reklamných alebo náborových textov; vzťahy s verejnosťou, prenájom reklamných plôch; organizovanie komerčných alebo reklamných výstav a veľtrhov, predvádzanie tovaru, ponuka, sprostredkovanie a výber tovaru prostredníctvom katalógu, reklamná a inzertná činnosť, propagácia, marketing, pomoc pri podnikaní, reklamná, inzertná a propagačná činnosť prostredníctvom akéhokoľvek média prostredníctvom telefónnej, dátovej alebo informačnej siete; prenájom reklamných informačných a komunikačných miest.

(540)

**SportFitee**

(591) čierna, modrá

(731) W2M s.r.o., Dostojevského rad 15, 811 09 Bratislava, SK;

#### (210) 1919-2012

(220) 17.12.2012

#### 10(511) 12, 16, 35, 37, 39

(511) 12 - Autá, automobilové pneumatiky, automobilové podvozky, automobilové reťaze, automobilové strechy, automobily, autopofáhy, autosedadlá, batožinové kufre pre motocykle, batožinové nosiče na vozidlá, bezpečnostné sedačky pre deti do automobilov, brzdové čeluste na vozidlá, brzdové diely do vozidiel, brzdové lamely do vozidiel, brzdové obloženia do vozidiel, brzdové obloženie do dopravných prostriedkov, brzdy vozidiel, čalúnenie automobilov, čapy na pneumatiky, čelné sklá, dopravné prostriedky na pohyb po zemi, vode, koľajniciach a vo vzduchu, duše na kolesá automobilov, dvere na dopravné prostriedky, hnacie motory pozemných vozidiel, hydraulické obvody do vozidiel, kamióny, nákladné vozidlá, karosérie dopravných prostriedkov, klaksóny automobilov, kolesá automobilov, kolesá vozidiel, motocykle, motory motocyklov, motory pozemných vozidiel, náboje kolies automobilov, nafukovacie vankúše (ochranné prostriedky pre vodičov pri nehodách), nákladné autá, nárazníky automobilov, nosiče na lyže pre autá, okenné tabule na okná automobilov, opierky na sedadlá automobilov, plášte na pneumatiky, pneumatiky, podvozky automobilov, prevodové hriadele do pozemných vozidiel, prevodovky do pozemných vozidiel, snehové reťaze, spätné zrkadlá, športové autá, tienidlá proti slnku do automobilov, tlmiace pružiny na

vozdídlá, tlmiče automobilov, torzné tyče do vozidiel, uzávery palivových nádrží vozidiel, zabezpečovacie poplašné zariadenia proti odcudzeniu vozidiel, zariadenia do automobilov proti oslneniu.

16 - Baliaci papier, blahoprajné pohľadnice, brožované knihy, brožúry, brožúrky, časopisy, etikety s výnimkou textilných, fotografie, grafické zobrazenie, grafiky, kalendáre, kartón, lepenka, lepenkové alebo papierové škatule, mapy, periodické a neperiodické publikácie, plagáty, predmety z kartónu, prospekty, pútače z papiera alebo lepenky, reklamné tabule z papiera, kartónu alebo lepenky, tlačené reklamné materiály, umeľohmotné fólie na balenie.

35 - Maloobchodná činnosť s automobilmi, nákladnými autami a náhradnými dielmi do automobilov a s autoprislušenstvom, marketingové štúdie, obchodný alebo podnikateľský prieskum, organizovanie audiovizuálnych predstavení na komerčné a reklamné účely, organizovanie výstav na komerčné alebo reklamné účely, pomoc pri riadení obchodnej činnosti, poradenstvo v obchodnej činnosti, poskytovanie obchodných alebo podnikateľských informácií, predvádzanie (služby modeliek) na reklamné účely a podporu predaja, prenájom reklamných materiálov, reklama, reklamná a propagačná činnosť, reklamné agentúry, rozširovanie reklamných oznamov, rozširovanie reklamných materiálov zákazníkom (letáky, prospekty, tlačivá, vzorky), sprostredkovanie obchodu s tovarom, sprostredkovanie uvedených služieb, televízna reklama, vydávanie a aktualizovanie reklamných materiálov a zvukovo-obrazových záznamov a periodických a neperiodických publikácií, vydávanie a rozširovanie reklamných textov, vydávanie reklamných alebo náborových textov, zásielkové reklamné služby, zbieranie údajov do počítačových databáz, zoraďovanie údajov v počítačových databázach, obchodné sprostredkovanie služieb uvedených v triede 37 a 39.

37 - Autoopravovne, autoservisy, čalúnnické opravy, čistenie automobilov, informácie o opravách, inštalácia a opravy klimatizačných zariadení, inštalácia a opravy poplašných systémov proti vlámaniu, klampiarstvo a inštalatérstvo, lakovanie, glazovanie, leštenie vozidiel, mazanie vozidiel, montáž a opravy vykurovacích zariadení v automobiloch, montáž, údržba a opravy strojov, odrušovanie elektrických prístrojov a zariadení, oprava opotrebovaných alebo poškodených motorov, oprava opotrebovaných alebo poškodených strojov, opravy púmp a čerpadiel, pieskovanie, prenájom vozidiel na zametanie, protektorovanie pneumatík, protihrdzová úprava, ošetrovanie vozidiel protikoróznymi nátermi, údržba a opravy motorových vozidiel, údržba automobilov, umývanie automobilov, umývanie dopravných prostriedkov, vulkanizácia pneumatík (oprava).

39 - Autobusová doprava, automobilová preprava, informácie o preprave, nákladná kamiónová doprava, prenájom automobilov, prenájom dopravných prostriedkov, prenájom garáží, prenájom miesta na parkovanie, služby v doprave a preprave, sprostredkovanie dopravy, sprostredkovanie prepravy, ťhanie alebo vlečenie dopravných prostriedkov pri poruchách.

(540)



(591) čierna, červená, biela, sivá

(731) Hrčka Vlastimil Profi Pneu Servis!, Zvončín 3, 919 01 Zvončín, SK;

(740) Belička Ivan, Ing., Banská Bystrica, SK;

(210) 1920-2012

(220) 17.12.2012

10(511) 14, 18, 25, 35, 41

(511) 14 - Drahé kovy, ich zliatiny a výrobky z týchto materiálov alebo nimi pokovované, ktoré nie sú zahrnuté v iných triedach; šperky, drahokamy; hodinárske výrobky a chronometre.

18 - Koža, koženka a výrobky z týchto materiálov, ktoré nie sú zahrnuté v iných triedach; kožušiny, surové kože; kufre a cestovné tašky; dáždňiky a snečníky; vychádzkové palice; biče, postroje a sedlárske výrobky.

25 - Odevy, obuv a prikrývky hlavy.

35 - Reklamné služby; obchodný manažment; obchodná administratíva; kancelárske práce.

41 - Výchova; vzdelávanie; zábava; športová a kultúrna činnosť.

(540)

letTA

(731) LETTA s.r.o., Tallerova 8/5, 811 02 Bratislava, SK;

(210) 1930-2012

(220) 10.11.2011

10(511) 7, 9, 28, 35, 37, 38, 42

(511) 7 - Zariadenia na elektrické a laserové zváranie; predajné automaty.

9 - Zariadenia na čistenie diskov so zvukovými nahrávkami, prístroje na čistenie gramofónových platní, čítacie zariadenia, ďalekopisy, tlačiarne k počítačom, plošné spoje, elektrické, telefónne, telegrafné drôty, diktafóny, disky, diskety, meniče diskov do počítačov, premietacie plátna, elektromagnetické cievky, elektronické perá, elektrické batérie, elektrické rozvody na vedenie elektriny, elektrické drôty, káble, vodiče, transformátory, elektrické spojky, fotokopírovacie stroje, galvanometre, hasiace prístroje, geodetické prístroje a nástroje, gramofóny, obchodné pokladnice, registračné pokladnice, magnetické identifikačné karty, počítacie stroje, kamery, videokazety, kompaktné disky, počítače, účtovacie stroje, príručné počítače, stroje na diktovanie, faxy, sčítacie stroje, monitory, myši, rozhlasové prijímače, optické prístroje a nástroje, elektrické meracie zariadenia, počítačové programy, rádiokomunikačné prístroje, zvukové nahrávacie zariadenia, autorádiá, satelity na vedecké účely, počítačový softvér, sondy na vedecké účely, faxy, teleskopy, anemometre, vetromery, videotelefony, vlhkomery, hygromery, indikátory množstva, sklonometry, ukazovatele hladiny vody, rýchlomery používané v elektrotechnike, teplomery; tablety



PC, elektronické diáre, fotokopirovacie stroje, telefónne záznamníky, kancelárske dierovacie stroje, počítačové klávesnice, modemy, stroje na počítanie a triedenie peňazí.

28 - Prístroje na hry.

35 - Vedenie kartoték v počítači, reklama, on-line reklama na počítačovej komunikačnej sieti, prenájom kancelárskych zariadení vyhľadávanie v počítačových databázach.

37 - Inštalácia, údržba a opravy kancelárskych strojov, zariadení a počítačov.

38 - Posielanie správ, počítačová komunikácia a komunikácia prostredníctvom optických káblov, elektronická pošta, prenos signálu pomocou satelitu, prenos faxom, telexové služby, vysielanie káblovej televízie, prenájom zariadení na prenos správ.

42 - Služby administrátora počítačových stránok, výskum v oblasti kancelárskych zariadení, strojov a počítačov, inštalácia počítačových programov, aktualizovanie počítačových programov, inštalácia, servis, zhotovovanie kópií a prenájom počítačových programov; prenájom počítačového zariadenia.

**(540) POSNET**

(641) 010407112, 10.11.2011

(731) „POSNET POLSKA“ SPÓLKA AKCYJNA, Muncypalna 33, 02-281 Warszawa, PL;

**(210) 1981-2012**

(220) 30.12.2012

**10(511) 29, 35, 40**

(511) 29 - Trvanlivý tepelne neopracovaný mäsový výrobok.

35 - Maloobchodné a veľkoobchodné služby s uvedenými tovarmi; podpora predaja pre tretie osoby s uvedenými tovarmi, sprostredkovanie nákupu a predaja uvedených tovarov.

40 - Mäsiarstvo a údenárstvo; rozoberanie, spracovanie a konzervovanie mäsa; údenie potravín.

**(540) DEVÍN KLOBÁSA**

(731) ALTHAN, s.r.o., Chemlonská 1, 066 01 Humenné, SK;

(740) Regina Ivan, Ing., Košice, SK;

**(210) 1985-2012**

(220) 31.12.2012

**10(511) 35, 36**

(511) 35 - Obchodné rady a informácie; odborné obchodné spotrebiteľské poradenstvo; prieskum trhu; marketingové štúdie; reklama; public relations; rozširovanie reklamných oznamov; reklamné služby; podpora predaja tovarov a služieb (pre tretie osoby).

36 - Finančné informácie.

**(540)**



(591) červená, modrá, zelená, belasá, biela, čierna

(731) Ižvoltová Jana, Mgr., 1. mája 1159/30, 020 01 Púchov, SK;

(740) Mrenica Jaroslav, Ing., Púchov, SK;

**(210) 1987-2012**

(220) 31.12.2012

**10(511) 20**

(511) 20 - Nábytok; sedací nábytok; sedacia plocha.

**(540)**

asana

(731) Doričko Peter, Ing. arch., Botanická 16, 080 04 Prešov, SK;

**(210) 5137-2012**

(220) 1.3.2012

**10(511) 29, 30, 31**

(511) 29 - Zelenina a zemiaky (konzervované, sušené alebo varené), ovocie (konzervované, sušené alebo varené), hriby (konzervované, sušené alebo varené), mäso, hydina, zverina, ryby a morské živočíchy (nie živé), všetky tieto produkty tiež vo forme výťažkov (s výnimkou nealkoholických výťažkov z ovocia), ďalej vo forme zaváranín, hotových jedál, a to mrazených alebo dehydrovaných, polievky zo zeleniny a zemiakov (konzervovanej/konzervovaných, sušenej/sušených alebo varenej/varených), z ovocia (konzervovaného, sušeného alebo vareného), z hřibov (konzervovaných, sušených alebo varených), z mäsa, z hydiny, zo zveriny, z rýb a z morských živočíchov, rôsoly zo zeleniny a zemiakov, z ovocia, z hřibov, z mäsa, z hydiny, zo zveriny, z rýb a z morských živočíchov; džemy; vajcia; mlieko, smotana, maslo, syr a iné výrobky pripravené na báze mlieka; sójové mlieko ako náhradka mlieka; mliečne nápoje (s vysokým obsahom mlieka); dezerty vyrobené z mlieka a smotany; jogurty; konzervované sójové bôby ako potrava, jedlé oleje a tuky; tukové nátierky na chlieb; klobásky; údeniny; orieškové maslo; polievky; polievkové koncentráty, mäsové vývary, bujónové kocky, bujóny, vývary.

30 - Káva, kávové výťažky, výrobky a nápoje pripravené na báze kávy; ľadová káva; kávové náhradky, výťažky z kávových náhradiek, výrobky a nápoje pripravené na báze kávových náhradiek; cigória; čaj, čajové výťažky, výrobky a nápoje pripravené na báze čaju; ľadový čaj; prípravky zo sladu určeného na ľudskú spotrebu; kakao a výrobky (okrem kakaového masla) a nápoje na báze kaka; čokoláda, čokoládové výrobky, výrobky a nápoje pripravené na báze čokolády; cukrovinky, sladkosti, cukríky; cukor; žuvačky; prírodné sladidlá; pekárenské výrobky, chlieb, kvasnice, cestoviny; biskvity, koláče, sušienky, vafle, karamelky, pudinky, zmrzliny, vodové zmrzliny, šerbety ako zmrzlinové nápoje, mrazené cukrovinky, mrazené koláče, jemné zmrzliny, mrazené dezerty ako cukrovinky, mrazené jogurty; spojovacie prísady na výrobu zmrzlin, a/alebo vodových zmrzlin, a/alebo šerbetov, a/ale-

bo mrazených cukrovíniok, a/alebo mrazených koláčov, a/alebo jemných zmrzlín, a/alebo mrazených dezertov, a/alebo mrazených jogurtov; med a náhradky medu; cereálie, müsli, kukuričné lupienky, cereálne tyčinky, hotové jedlá z cereálií; cereálne výrobky; ryža; cestoviny; rezance; potraviny vyrobené na základe ryže, múky alebo cereálií, tiež vo forme hotových jedál; piz-za; sendviče; zmesi cestovín a cesta pripraveného na pečenie v rúre; omáčky ako chuťové prí-sady; sójová omáčka; sójová múka; anglický krém; kečup; aromatické alebo korenisté výrobky na jedlo, korenie, šalátové zálievky, majoné-zy, horčica; ocot.

31 - Poľnohospodárske, záhradnícke a lesnícke výrobky vrátane nespracovaného dreva nezahr-nuté v iných triedach, semená, čerstvé ovocie a zelenina; sadenice, živé rastliny a prírodné kve-tiny; krmivá pre zvieratá; slad.

(540)



(591) červená, biela

(731) EQUUS a.s., Hviezdna 38, 821 06 Bratislava, SK;

(740) Mešková Viera, Ing., Bratislava, SK;

(210) 5258-2012

(220) 13.4.2012

10(511) 16, 24, 25, 28, 35, 38, 41

(511) 16 - Adresné štítky do adresovacích strojov; strojčeky na tlačenie adries; akvarely; albumy; architektonické modely; aritmetické tabuľky; atlasy; atrament, tuš; atramentová tyčinka; baliace materiály na báze škrobu; baliaci papier; sponky na bankovky; blahoprajné pohľadnice; rozmno-žovacie blany; bridlice (na kreslenie); bridlicové tabuľky; brožované knihy, brožúry; bublinové obaly z plastických materiálov (na balenie); fó-lie z regenerovanej celulózy na balenie; ceruzky; vytlačené cestovné poriadky; cievky s farbiami páskami (ako kancelárska potreba); cifry (znaky); cigarové pásky; časopisy (periodiká); čínsky tuš; dátumové pečiatky; kancelárska pomôcka na dáv-kovanie lepiacej pásky; jednorazové detské plien-kové nohavičky z papiera alebo buničiny; jedno-razové detské plienky z papiera alebo buničiny; jednorazové detské plienky z papiera alebo celu-lózy; diagramy; dierkovacie karty do žakárových strojov; dierovačky; drevitý papier; držiaky na kriedu; držiaky na písacie potreby; papier do elektrokardiogramov; ručné prístroje na etiketo-vanie; etikety s výnimkou textilných; škatule s farbami ako školské pomôcky; farebné pásky; figuríny z papierovej dreviny; filtračný materiál (papier); filtračný papier; papierové filtre na ká-vu; umelohmotné príľnavé natáhovacie fólie na paletizáciu; fólie z regenerovanej celulózy na balenie; formuláre; fotografie (tlačoviny); zaria-denia na fotomontáže; frankovacie stroje; galva-notypy (polygrafia); zemské glóbusy; glutín (kan-celárske lepidlo alebo lepidlo pre domácnosť); grafické znaky; grafické zobrazenia; grafiky; pa-pierové gule; guľôčky do guľôčkových pier; gu-

mené pásky na kancelárske účely; gumičky (kan-celárska potreba); gumové plátno (papiernictvo); gummy (lepidlá) na kancelárske účely alebo pre domácnosť; gummy na gumovanie; háčky papiera; hektografy; histologické rezy ako učebné po-môcky; formy na modelovacie hliny (pomôcky pre výtvarníkov); hroty pier; hroty pier zo zlata; chromolitografy (polygrafia); kalamáre, nádoby na atrament; kalendáre; kameň (litografický); kancelárske dierkovače, kancelárske potreby s vý-nimkou nábytku; kancelárske svorky; predmety z kartónu; kartón, lepenka; kartotékové listky; katalógy; papierové kávové filtre; knihárske kos-tice; knihárske nite; knihárske plátno; knihárske súkno; knihársky materiál; knihy; knižné záložky; knižné zarážky; komiksy; kopírovacie ihly na rysovanie alebo kreslenie; kopírovacie zariade-nia; naval'ovacie háčky na kopírovacie zariade-nia; korekčný atrament; tekuté korektory; papie-rové kormúty; kovové príchytky na kartotéčné listky; krajčírka krieda; prístroje na tlačenie kreditných kariet nie elektrické; kresliaci uhol'; krieda (litografická); krieda na písanie; krieda na značenie; rysovacie krividlá; kružidlá na kresle-nie; ozdobné kvetináče z papiera; laminovačky, plastové obal'ovače dokumentov ako kancelár-ska potreba; knihárske látky; lepenka, kartón; lepenkové alebo papierové obaly na fľaše; le-penkové alebo papierové škatule; lepenkové plat-ne; lepiaca páska (kancelárska pomôcka na le-penie); lepiace pásky na kancelárske účely a po-užitie v domácnosti; lepidlá kancelárske alebo pre domácnosť; leptaný štočok; listky; listový papier; litografické dosky; architektonické ma-kety; maliarske plátna; maliarske stojany; maliar-ske štetce; mapy; geografické mapy; materiály na pečatenie; vrecká na varenie do mikrovlnných rúr; mištičky na vodové farby; modelovacia hli-na; modelovacie hmoty; modelovacie pasty; mo-delovacie vosky s výnimkou dentálnych; mra-morovacie hrebene; nálepky na kancelárske po-užitie alebo pre domácnosť; náprstky na ochranu pred zranením; násadky na perá; násady na ce-ruzky; navlhčovacie hubky (kancelárske potre-by); navlhčovadlá (kancelárske potreby); noví-ny; nože na papier (kancelárske potreby); obál-kovacie stroje do kancelárií; obálky (papiernický tovar); obaly (papiernický tovar), obaly na dok-lady; papierové obaly na mliečne výrobky; obaly na spisy (papierové); obežníky; obrazy; obrazy (maľby) zarámované aj nezarámované; papiero-vé obrúsky; papierové obrúsky na odstraňovanie mejkapu; papierové obrúsky na prestieranie; pa-pierové obrusy; obtlačky; oceľové pierka; oce-ľové písmená; olejotlače; operadlá na ruky pre maliarov; orezávacie strojčeky na ceruzky (elek-trické aj neelektrické); otvárače na listy; ozná-mená (papiernický tovar); paginovačky; palety pre maliarov; pantografy (rysovacie pomôcky); papier do kopírovacích strojov, papier do regis-tračných strojov; papier do skriň (parfumovaný alebo neparfumovaný); papier Xuan (na čínsku kaligrafiu a čínske maľby); papier; papiernický tovar; papierová kaša (drvína); papierové pásky na karty na zaznamenávanie počítačových prog-ramov; papierové podložky pod poháre; papie-rové spinky; parafrínový papier; paragóny; pa-pierové pásky; pásky do písacích strojov; pastel-

ky; puzdrá na pasy; pauzovací papier; pečate; pečatné vosky; pečiatkované podušky; pečiatky; pečiatky s adresami; perá (kancelárske potreby); perá na tabule (nie elektrické); peračníky; pergamenový papier; pijaky; pijavý papier; písacie potreby; plagáty; planogramy; plány; plastické hmoty na modelovanie; plniace perá; počítačové tabuľky; podložky na písanie; podložky pod pivové poháre; podnosy na listy; podnosy na rozdeľovanie a počítanie mincí; pečiatkované podušky; pohľadnice; pomôcky na vymazávanie; portréty; poštové hracie pohľadnice; poštové známky; poznámkové zošity; rysovacie pravítka; pretlačce; priesvitky (papiernický tovar); priesvitný papier (pauzovací); príložníky; pripínáčky; príručky; pútače z papiera alebo lepenky; papier do rádiogramov; zariadenia na rámovanie fotografií; razúrovacie (vymazávacie) papieriky; grafické reprodukcie; ročenky; papierové ručníky; ružence; rydlá (rycie ihly); rysovacie dosky; rytecké dosky; sádzacie rámy; tlačiarske ručné sádzadlá; samolepky pre domácnosť a na kancelárske účely; skicáre; skrinky na kancelárske potreby; spevníky; kancelárske spinky; stojany na fotografie; stojany na pečiatky; stojany na perá a ceruzky; strúhadlá na ceruzky; svietivý papier; šablóny (kancelárske potreby); škatule na klobúky z lepenky; školská tabuľa; tabule na zapichovanie odkazov; tlačené časové plány a harmonogramy; tlačové reglety; tlačové znaky; tlačivá; tlačoviny; toaletný papier; trhacie kalendáre; tuby z kartónu; účtovné knihy; úderníky písacích strojov; uhľový, kopírovací papier; umelecké litografie; valce do písacích strojov; väzby na knihy; verzatilký; viskózne fólie na obalovanie; papierové vľajky; vodové farby; vrecká z papiera alebo plastických materiálov na balenie; výšivkové vzory; vyučovacie pomôcky s výnimkou prístrojov a zariadení; vyzina (želatina) na kancelárske účely a pre domácnosť; vzory na kopírovanie; vzory na šitie; vzory na výrobu odevov; záložky do kníh; zaraďovače (šanoný) na voľné listy; zošity; zošivačky (kancelárske pomôcky); zotierače tabúl (špongie); zoznamy; dierovacie karty do žakárových strojov.

24 - Barchet; bavlnené textílie; behúne na stôl; plátenná bielizeň; posteľná bielizeň; brokáty; bukram (hrubé voskované plátno, najmä knihárske); bytový textil; cestovné prikrývky; čalúnické látky; damask (tkanina); dverové závesy; džersej (pletieniny); esparto (látka); textilný filtračný materiál; flanel; flanel na zdravotnícke účely; flauš; gáza, závoj (textília); tkaniny z hodvábu; hodvábné tkaniny na tlačové vzory; hrubé plátno; jutová látka; kartún (potlačený); textilné klobúkové podšívky; konopné plátno; konopné tkaniny; krep (textília); krepón (jemná hodvábná tkanina); kúpeľňové textílie s výnimkou oblečenia, ľanové tkaniny; vlnené látky; látky s imitáciou kože; textilné obrúsky na odstraňovanie líčidiel; lôžkoviny (bielizeň); marabut (látka); materiál na výrobu ženilky; moleskin (textília); mušelin, kartún; obloženie nábytku textilnými látkami; poťahy na nábytok; netkané textílie; obliečky na matrace; obliečky na podušky; obliečky na vankúše; obrusy s výnimkou papierových; ozdobné obliečky na vankúše; páperové prikrývky; periny; plachty; plastické materiály (náh-

radky tkanín); vyšivacie plátna s predkresleným vzorom; plátno s kosoštvorcovým vzorom; plátno; plédy; pletieniny (látky); plst'; podložky na poháre alebo taniere (prestieranie); textilné podšívky; pogumovaná tkanina s výnimkou tkaniny na papiernické účely; poťahy na poklopy záchodov; pokrývky na nábytok z plastov; posteľná bielizeň; posteľné pokrývky; poťahy na nábytok; poťahy na nábytok z plastických hmôt; povlaky na matrace (posteľná bielizeň); povlaky na vankúše; prikrývky; cestovné prikrývky; prikrývky a pokrývky na posteľ; pružné tkaniny; prikrývky na stôl s výnimkou papierových; rajón (umelý hodváb alebo látka); ramia (látka); zrebné rúcho, rúcho kajúcnika (látka); samolepiaci textil nanášaný teplom; sieťky proti moskytom; sieťovina; textílie zo sklenených vlákien na použitie v textilnom priemysle; spacie vaky nahrádzajúce prikrývky; stolové textílie; ševioty (vlnené tkaniny); štóly; taft; textilné tapety; bytový textil; textílie na obuv; textílie neprepúšťajúce plyn na lietajúce balóny; textilné látky; tkaniny na použitie v odevnom priemysle; tkaniny na výrobu bielizne; tlačiace pásy; tyl; textilné uteráky; uteráky a utierky na tvár (textilné); utierky na riad; vľajky s výnimkou papierových; vlnené látky; látky na vložky do topánok; voskované plátno; textilné vreckovky; vyšivacie čalúnické a gobelínové plátna; záclonky; zamat; zástavovina (tkanina); závesy na sprchu z textilných alebo plastových materiálov; zefír (tkanina); látkové značky.

25 - Baretky; spodná bielizeň; boa (kožušinová ozdoba alebo ozdoba z peria na ovinutie okolo krku); body (spodná bielizeň); bundy; cyklistické oblečenie; cylindre; čelenky (oblečenie); čiapky; sprchovacie čiapky; priliehavé čiapky; detská výbavička; detské nohavičky; dreváky; espadrily (letná obuv s plátovým zvrškom a podošvou z prírodného materiálu); futbalová obuv; štople na futbalovú obuv; futbalové topánky (kopačky); gabardénové plášte; galoše; gamaše; golie; gymnastické (telocvičné) dresy; gymnastické cvičky; chrániče uší (proti chladu ako pokrývka hlavy); kabáty; kapucne; klobúkové kostry; klobúky; kolíky na futbalovú obuv; kombinézy; kombinézy (oblečenie); kombinézy na vodné lyžovanie; konfekcia (odevy); korzety; kostýmy, obleky; kovové časti na obuv; kožuštinové kabáty; kožuštinové štóly; kožušiny (oblečenie); krátke kabátiky; krátke kabáty s kapucňou (teplé); krátke, jazdecké alebo spodné nohavice; kravaty; kúpacie čiapky; kúpacie plášte; obuv na kúpanie; šľapky na kúpanie; livreje; lyžiarske topánky; manipuly; mantila; manžety (časti odevov); masky na spanie; maškarné kostýmy; mitra (klobúk); oblečenie pre motoristov; náprsenky; nánožníky nie elektricky vyhrievané; nepremokavý odev; nohavice; oblečenie z imitácie kože; oblečenie z kože; obuv; odevy; opasky (časti odevov); opasky na doklady a peniaze (súčasť oblečenia); palčiaky; pančuchy; pančuchy absorbujúce pot; pančuškové nohavice; pánske podväzky; pánske spodky; papuče; peleríny; plavky; plavky (dámske); plavky (pánske); plážová obuv; pletieniny (oblečenie); podbradníky nie z papiera; podošvy na obuv; podpinky; podprsienky; podšívky (časti odevov); podväzky; ponožky; potné vložky; pracovné plášte; protišmykové pomôcky

na obuv; pulóvre; pyžamá; ramienka na dámskej bielizni; topánkové rámy; rúcha, ornáty; rukavice; rukávniky; vesty pre rybárov; saká, bundy; sandále; sári; sáry čižiem; sedlo (košeľa, blúzky alebo dámskych šiat); snímateľné goliere; spodničky; sukne; svetre; šály; šatky, šaty; šerpy; čiapkové šilty; šilty na pokrývky hlavy; šnurovacie topánky; šnurovačky; špičky na obuv; športové tričká, dresy; tielka, tričká; vesty; uniformy; vrecká na odevy; vreckovka ozdobná (súčasť oblečenia); vrchné ošatenie; zástery; živôtky, korzety; župany.

28 - Atrapy; autá (hračky); bábiky; bábky; balóniky (hračka); balóny na hranie; bazény (tovar na hranie); bedmintonové košíky; bejzbalové rukavice; stojanové bicykle na cvičenie; biliardové gule; biliardové stoly; karty na bingo; štartovacie bloky na šport; boby; dosky na tréning vo vode; vrece na tréning boxu; boxerské rukavice; cvičebné náradie; činky; dáma (hra); detonačné kapsle (pyrotechnika) ako hračky; detské fľaše pre bábiky; hračkárske vozidlá diaľkovo ovládané; disky (športové náradie); divadelné masky; domčeky pre bábiky; domino; duše do hracích lôpt; elektronické terče; fleurety (šermiarske); golfové palice; golfové rukavice; golfové vaky s kolieskami alebo bez koliesok; guľky na hranie; hlinené holuby (terče); hojdacie kone; hojdačky; horolezecké opasky; hracie automaty s výnimkou automatov fungujúcich po pripojení na externú obrazovku alebo monitor; hracie karty; hracie kocky; hracie lopty; hračky; hračky pre zvieratá chované v domácnostiach; chrániče na lakte (ako športové potreby); chrániče na píšťaľy (športový tovar); jarmočná manéž (lunapark); kaleidoskopy; klzáky (padákové); kolieskové korčule; kolky; kolobežky; korčule; rukavice na kriket; lapače holubov; náradie na lukostreľbu; lyže; lyžiarske viazanie; mah-jongs (čínska spoločenská hra so 144 kameňmi); mantinely biliardového stola; divadelné masky; medvedíky (hračky); nákolenníky (športový tovar); obaly na lyže; odrazové dosky (športové náradie); ochranné vypchávkové (ako časti športových úborov); opasky pre vzpieráčov (športové potreby); ozdoby alebo darčeky rozdávané hosťom pri večierkoch; paličky mažoretiek; pinatas; popruhy na plachetnice; rybárske plaváky; plutvy na plávanie; plyšové hračky; pohár na kocky; poťahy na lyže a surfy; puky; puzzle; rakety; rapkáce; ruletové kolo; skejtbordy; spoločenské hry; stavebnice; stoly na stolný tenis; surfvacie dosky; šachové hry; šarkany; šípky (hra); škrabky na lyže; zariadenie na bowling.

35 - Reklamné agentúry; analýzy nákladov; aranžovanie výkladov; grafická úprava tlačovín na reklamné účely; obchodné alebo podnikateľské informácie; vyhľadávanie informácií v počítačových súboroch; komerčné informačné kancelárie; štatistické kompilácie; kopírovanie alebo rozmnožovanie dokumentov; lepenie plagátov; marketingové štúdie; nábor zamestnancov; analýzy nákupných cien a veľkoobchodných cien; pomoc pri riadení obchodnej činnosti; poradenstvo v obchodnej činnosti; obchodná správa licencií výrobkov a služieb pre tretie osoby; pomoc pri riadení obchodných a priemyselných podnikov; obchodné alebo podnikateľské infor-

mácie; poskytovanie obchodných alebo podnikateľských informácií; profesionálne obchodné alebo podnikateľské poradenstvo; obchodné informácie a rady spotrebiteľom; administratívne spracovanie obchodných objednávok; obchodné odhady; obchodný alebo podnikateľský prieskum; obchodný manažment a podnikové poradenstvo; organizovanie komerčných alebo reklamných výstav a veľtrhov; organizovanie výstav na obchodné a reklamné účely; personálne poradenstvo; zbieranie údajov do počítačových databáz; zoraďovanie údajov v počítačových databázach; podpora predaja (pre tretie osoby); služby porovnávania cien; zabezpečovanie predplácania novín a časopisov; zaobstarávanie predplatného pre tretie osoby; hospodárske alebo ekonomické predpovede; prenájom reklamného času vo všetkých komunikačných médiách; prenájom reklamných materiálov; prenájom reklamných priestorov; reklama; on-line reklama na počítačovej komunikačnej sieti; reklamné agentúry; rozširovanie reklamných materiálov zákazníkom (letáky, prospekty, tlačoviny, vzorky); vydávanie a aktualizovanie reklamných materiálov; rozširovanie reklamných oznamov; prenájom reklamných plôch; zásielkové reklamné služby; uverejňovanie reklamných textov; rozhlasová reklama; rozširovanie reklamných alebo inzertných oznamov; vyhľadávanie sponzorov; televízna reklama; vydávanie reklamných alebo náborových textov; vylepovanie plagátov; rozširovanie vzoriek tovarov; zasielanie reklamných materiálov zákazníkom; informácie o možnostiach reklamácie.

38 - Elektronická pošta; hlasová odkazová služba; komunikácia prostredníctvom mobilných telefónov; počítačová komunikácia; komunikácia pomocou počítačových terminálov; posielanie správ; posielanie telegramov; poskytovanie priestoru na diskusiu na internete; poskytovanie prístupu do databáz; poskytovanie telekomunikačného pripojenia do svetovej počítačovej siete; poskytovanie telekomunikačných kanálov na telefonáciu; poskytovanie používateľského prístupu do svetovej počítačovej siete; elektronická pošta; prenos signálu pomocou satelitu; prenos správ a obrazových informácií pomocou počítača; prenos telegramov; prenos správ faxami; poskytovanie priestoru na diskusiu na internete; prenájom prístupového času do svetových počítačových sietí; rozhlasové vysielanie; služby poskytované elektronickými tabuľkami (telekomunikačné služby); služby zabezpečujúce vstup do telekomunikačných sietí; telefonická komunikácia; telegrafická komunikácia; telegrafné služby; informácie o telekomunikáciách; telekonferenčné služby; telexové služby; vysielanie káblovej televízie; výzvy (rádiom, telefónom alebo inými elektronickými komunikačnými prostriedkami).

41 - Akadémie (vzdelávanie); praktické cvičenie (ukážky); detské škôlky; diaľkové štúdium; diskotéky (služby); poskytovanie služieb golfovými ihriskami; gymnastický výcvik; hudobné skladateľské služby; informácie o možnostiach rozptýlenia; informácie o možnostiach zábavy; informácie o výchove a vzdelávaní; internátne školy; služby v kempingoch so športovým programom; výchovno-zábavné klubové služby; fitness

kluby; vydávanie kníh; služby putovných knižníc; knižnice (požičovne kníh); koncertné siene, sály; organizovanie a vedenie kongresov; korešpondenčné kurzy; meranie času na športových podujatiach; prevádzkovanie múzeí; služby nahrávacích štúdií; nahrávanie videopások; nočné kluby; obveselenie; organizácia a vedenie dielni na výučbu; organizovanie a vedenie kolokvií; organizovanie a vedenie koncertov; organizovanie a vedenie konferencií; organizovanie a vedenie kongresov; organizovanie a vedenie seminárov; organizovanie a vedenie sympózií; organizovanie kultúrnych alebo vzdelávacích výstav; organizovanie lotérií; organizovanie plesov; organizovanie predstavení (manažérske služby); organizovanie súťaží (vedomostných alebo zábavných); organizovanie súťaží krásy; organizovanie športových súťaží; organizovanie živých vystúpení; služby poskytované orchestrami; zábavné parky; pedagogické informácie; plánovanie a organizovanie večierkov; on-line poskytovanie počítačových hier (z počítačových sietí); on-line poskytovanie elektronických publikácií (bez možnosti kopírovania); postsynchronizácia, dabing; tlmočenie posunkovej reči; požičiavanie filmov; požičiavanie filmových premietaciek a príslušenstva; požičiavanie potápačského výstroja; požičiavanie športového výstroja s výnimkou dopravných prostriedkov; požičiavanie videopások; informácie o možnostiach rekreácie; služby na oddych a rekreáciu; reportérske služby; rezervácia vstupeniek; rozhlasová zábava; prenájom rozhlasových a televíznych prijímačov; výroba rozhlasových a televíznych programov; skúšanie, preskúšavanie (pedagogická činnosť); školenie; prenájom štadiónov; poradenstvo pri voľbe povolania; poradenstvo v oblasti vzdelávania; on-line vydávanie kníh a časopisov v elektronickej forme; vydávanie textov s výnimkou reklamných alebo náborových; vyučovanie; vzdelávanie; zábava, pobavenie; služby zoológických záhrad; drezúra zvierat; prenájom zvukových nahrávacích zariadení; živé predstavenia.

(540)



- (591) modrá, belasá, červená, zlatá, biela  
 (731) ŠK Slovan Bratislava futbal a. s., Viktora Tagelhoffa 4, 831 04 Bratislava, SK;  
 (740) Repák Dušan, JUDr., Bratislava, SK;

(210) 5297-2012

(220) 3.5.2012

10(511) 9, 16, 35, 38, 41

- (511) 9 - Diapozitívy; kompaktné disky; magnetické disky; optické disky; optické kompaktné disky; elektronické publikácie (stiahnuté z telekomunikačnej siete); gramofónové platne; magnetické nosiče údajov; optické nosiče údajov; pásky na zvukové nahrávanie; počítačový softvér; programy na počítačové hry; počítačové programy (stiahnuté z telekomunikačnej siete); pružné dis-

ky; videokazety; videopásky; disky zvukových nahrávok; nosiče zvukových nahrávok; pásky so zvukovými nahrávkami.

16 - Albumy; blahoprajné pohľadnice; časopisy (periodiká); grafiky; kalendáre; katalógy; knihy; komiksy; noviny; obežníky; periodiká; plagáty; tlačené publikácie; ročenky; tlačoviny.

35 - Reklamné agentúry; grafická úprava tlačovín na reklamné účely; prezentácia výrobkov v komunikačných médiách pre maloobchod; komerčné informačné kancelárie; podpora predaja (pre tretie osoby); prenájom reklamného času vo všetkých komunikačných médiách; prenájom reklamných materiálov; reklama; on line reklama na počítačovej komunikačnej sieti rozširovanie reklamných materiálov zákazníkom (letáky, prospekty, tlačoviny, vzorky); vydávanie a aktualizovanie reklamných materiálov; rozširovanie reklamných oznamov; prenájom reklamných plôch; zásielkové reklamné služby; uverejňovanie reklamných textov; rozhlasová reklama; rozširovanie reklamných alebo inzertných oznamov; spracovanie textov televízna reklama; predplatné telekomunikačných služieb; zasielanie reklamných materiálov zákazníkom.

38 - Poskytovanie priestoru na diskusiu na internete; prenos signálu pomocou satelitu; spravodajské agentúry; vysielanie káblovej televízie; tlačové kancelárie.

41 - Elektronická edičná činnosť v malom (DTP služby); fotografická reportáž; nahrávanie videopások; organizovanie vedomostných alebo zábavných súťaží; výroba rozhlasových a televíznych programov; organizovanie športových súťaží; tvorba videofilmov; organizovanie a vedenie koncertov; organizovanie a plánovanie večierkov; on line vydávanie kníh a časopisov v elektronickej forme; zábava, pobavenie; prenájom zvukových nahrávacích zariadení.

**(540) RECEPT NA BOHATSTVO**

(731) FremantleMedia Limited, 1 Stephen Street, London W1T 1AL, GB;

(740) AK SUCHOŇOVÁ & PARTNERS, s.r.o., Banská Bystrica, SK;

(210) 5331-2012

(220) 21.5.2012

10(511) 1, 16, 35, 40

(511) 1 - Lepidlá a tmely na priemyselné účely, na kožu, obuv, plagáty a tapety.

16 - Lepidlá kancelárske alebo pre domácnosť, lepty (grafické diela), adhézne lepidlá v podobe terčikov alebo pásov na separačnom papieri na kancelárske účely a pre domácnosť, papierenský tovar, kancelárske a písacie potreby patriace do tejto triedy a iné papierenské a polygrafické výrobky, výrobky z papiera, tlačiarske výrobky, učebné a vyučovacie pomôcky v papierovej podobe, tlačené periodické a neperiodické publikácie, prospekty, plagáty, letáky, vývesky, knihy, brožúry, odborné príručky, výrobky na báze papiera a plastov patriace do triedy 16 používané ako reklamné, propagačné a informačné materiály.

35 - Reklamná, inzertná, propagačná a marketingová činnosť, vyhľadávanie, spracovanie a distribúcia obchodných a komerčných informácií, najmä v elektronickej podobe a prostredníctvom internetu, obchodné poradenské a konzultačné služby, vzťahy s verejnosťou (public relations), usporadúvané komerčných a reklamných výstav, sprostredkovateľská činnosť v oblasti obchodných informácií, reklamy a marketingu, predvádzanie tovaru, rozširovanie reklamných a inzertných materiálov, on-line obchodné služby s tovarmi uvedenými v triede 1 a 16, on-line inzercia, správa obchodných záujmov tretích osôb, sprostredkovateľská činnosť v oblasti komerčných obchodných služieb prostredníctvom internetu.

40 - Služby v oblasti lepenia a zlepovania materiálov v rámci tejto triedy, najmä s využitím špičkových lepiacich produktov, ako sú zložkové lepidlá a tmely, lepiace pásky, lepiace konvertované výrobky, lepiace terčiky či lepiace pásy na pruhu separačného materiálu a pod.

#### (540) LEPÍKY

(731) Lepíky s.r.o., Podnikateľská 539, 190 11 Praha - Běhovice, CZ;

(740) ROTT, RŮŽIČKA & GUTTMANN, Bratislava, SK;

(210) 5444-2012

(220) 3.7.2012

10(511) 30, 35, 43

(511) 30 - Káva; nepražená káva; kávové príchute; kávové náhradky na báze rastlín; kávovinové náhradky; kávové, kakaové a čokoládové nápoje; mliečne kávové, kakaové a čokoládové nápoje; kakaové; čaj; nápoje na báze čajov; cukrovinky; výrobky z múky a obilia; jemné pečivo; čokoláda; pralinky; bonbóny; cukríky; ovocné želé; oblátky; marcipán; sušienky; keksy; biskvity; krekerky (slané pečivo); zákusky; koláče; torty; puding; zmrzlina; ľad; prírodné sladidlá; med; cukor; soľ; omáčky ako chuťové prísady; koreniny; príchute (arómy).

35 - Sprostredkovanie obchodu s tovarom; maloobchodné služby s nápojmi a potravinami všetkých druhov, kávou, kávovými, kakaovými a čokoládovými nápojmi, mliečnymi nápojmi, čajom, nápojmi na báze čajov, cukrom, cukrovinkami, s kávovarmi vrátane doplnkov ku kávovaru, mlynčekmi na kávu, čajníkmi, porcelánom, šálkami a pohármi prostredníctvom siete internet; maloobchod s nápojmi a potravinami všetkých druhov, kávou, kávovými, kakaovými a čokoládovými nápojmi, mliečnymi nápojmi, čajom, nápojmi na báze čajov, cukrom, cukrovinkami, s kávovarmi vrátane doplnkov ku kávovaru, mlynčekmi na kávu, čajníkmi, porcelánom, šálkami a pohármi; reklamná, inzertná a propagačná činnosť; on-line reklama na počítačovej komunikačnej sieti; vydávanie, aktualizovanie a rozširovanie reklamných materiálov a oznamov zákaznikom; prezentácia výrobkov v komunikačných médiách pre maloobchod; prenájom reklamných priestorov; obchodné sprostredkovanie služieb uvedených v triedach 35 a 43.

43 - Reštauračné služby; kaviarne; služby barov; bufety (rýchle občerstvenie); samoobslužné reštaurácie; príprava jedál a nápojov na objednávku do domu; hotelierske služby.

(540)



C A F E P O I N T

(731) MyCoffee, s.r.o., Haburská 49/A, 821 01 Bratislava, SK;

(210) 5576-2012

(220) 28.8.2012

10(511) 20, 35, 40, 42

(511) 20 - Nábytok.

35 - Reklama.

40 - Montovanie nábytku na objednávku (pre tretie osoby).

42 - Dizajnérske návrhy nábytku; dizajnérske návrhy osvetlenia; grafické dizajnérsstvo; návrhy zariadenia interiérov a exteriérov; poradenstvo pri navrhovaní a zariadení interiérov; služby bytového architekta.

(540)

ZAMBOJ □ DESIGN

(731) Zamboj Jozef, akademický architekt, Bajanova 32, 909 01 Skalica, SK;

(740) Čechvalová Dagmar, Bratislava, SK;

(210) 5635-2012

(220) 13.9.2012

10(511) 35, 41, 42

(511) 35 - Reklama; online reklama na počítačovej komunikačnej sieti; reklamné agentúry; aktualizovanie reklamných materiálov; vydávanie reklamných alebo náborových textov; rozširovanie reklamných materiálov zákaznikom (letáky, prospekty, tlačoviny, vzorky); rozširovanie reklamných alebo inzertných oznamov; príprava inzertných stĺpcov; rozširovanie vzoriek tovarov; grafická úprava tlačovín na reklamné účely; prenájom reklamných plôch; prenájom reklamných materiálov; prenájom reklamného času v komunikačných médiách; rozhlasová reklama; televízna reklama; prezentácia výrobkov v komunikačných médiách pre maloobchod; podpora predaja (pre tretie osoby); public relations; marketingové štúdie; organizovanie komerčných alebo reklamných veľtrhov; organizovanie komerčných alebo reklamných výstav; organizovanie výstav na komerčné alebo reklamné účely; obchodný alebo podnikateľský prieskum; prieskum trhu; prieskum verejnej mienky; odborné obchodné alebo podnikateľské poradenstvo; poradenstvo v obchodnej činnosti; obchodné informácie a rady spotrebiteľom; zásielkové reklamné služby; kopírovanie alebo rozmnožovanie dokumentov; lepenie plagátov; predvádzanie tovaru; hospodárske, ekonomické predpovede; vyhľadávanie informácií v počítačových súboroch (pre tretie osoby); obchodné alebo podnikateľské informá-

cie; komerčné informačné kancelárie; obchodné odhady; zbieranie údajov do počítačových databáz; zoraďovanie údajov v počítačových databázach; poradenstvo pri vedení podnikov; spracovanie textov; vyhľadavanie sponzorov; služby outsourcingu; štatistické kompilácie.

41 - Vydávanie kníh; online vydávanie kníh a časopisov v elektronickej forme; elektronická edičná činnosť v malom (DTP služby); písanie textov (okrem reklamných); formátovanie textov, nie na reklamné účely; vydávanie textov s výnimkou reklamných alebo náborových; fotografická reportáž; organizovanie a vedenie seminárov; organizovanie a vedenie konferencií; organizovanie a vedenie kongresov; organizovanie a vedenie sympózií; organizovanie a vedenie koncertov; organizovanie predstavení (manažérske služby); organizovanie živých vystúpení; organizovanie a plánovanie večierok; organizovanie plesov; organizovanie a vedenie tvorivých dielní; organizovanie kultúrnych alebo vzdelávacích výstav; organizovanie vedomostných alebo zábavných súťaží; školenie; informácie o možnostiach rekreácie; informácie o možnostiach zábavy; informácie o výchove a vzdelávaní; výchovno-zábavné klubové služby; organizovanie športových súťaží; organizovanie súťaží krásy; zábavné parky; cirkusy; služby v oblasti estrád; poradenstvo pri voľbe povolania (poradenstvo v oblasti výchovy a vzdelávania); vyučovanie; vzdelávanie; online poskytovanie elektronických publikácií (bez možnosti kopírovania); poskytovanie počítačových hier (online, z počítačových sietí); služby poskytované prázdninovými tábormi (zábava); prevádzkovanie karaoke; meranie času na športových podujatiach; športoviská; služby športovísk; rezervácia vstupeniek; zábava.

42 - Výskum a vývoj nových výrobkov (pre zákazníkov); tvorba softvéru; údržba počítačového softvéru; prenájom počítačového softvéru; návrh počítačových systémov; analýzy počítačových systémov; počítačové programovanie; ochrana počítačov proti počítačovým vírusom; aktualizovanie počítačových programov; inštalácia počítačových programov; poradenstvo v oblasti počítačových programov; zhotovovanie kópií počítačových programov; grafické dizajnérstvo; vytváranie a udržiavanie webových stránok pre zákazníkov; obnovovanie počítačových databáz; hostovanie na počítačových stránkach (webových stránkach); poskytovanie internetových vyhľadávačov.

#### (540) enprovia

(731) Bo Stahlbrandt, Palárikova 4, 811 05 Bratislava, SK;

(740) Cvik Pavol, JUDr., Bratislava, SK;

#### (210) 5732-2012

(220) 19.10.2012

#### 10(511) 3, 5

(511) 3 - Kozmetické prípravky.

5 - Potravinové výrobky obohatené biologicky aktívnymi látkami určenými na špeciálnu výživu a liečebné účely.

(540)

# PRETO

(731) PRETO, spol. s r.o., Uhoľná 8518/9, 010 01 Žilina, SK;

(740) Holoubková Mária, Ing., Bratislava, SK;

#### (210) 5761-2012

(220) 2.11.2012

#### 10(511) 25, 35, 40, 42

(511) 25 - Odevy, oblečenie, odevné modely, čiapky, kabáty, klobúky, korzety, košele, kostýmy, obleky, kožušínové kabáty, kožušiny (oblečenie), krátke kabátiky, korzety (spodná bielizeň), krátke kabáty s kapucňou, kravaty, legíny, nohavice, oblečenie z imitácie kože, oblečenie z kože, obuv, športová obuv, opasky (časti odevov), pančuchy, plážové oblečenie, plavky, pletené svetre, pleteniny (oblečenie), podprsienky, podväzky, pokrývky hlavy, podšívky (časti odevov), ponča, pulóvre, pyžamá, rukavice, saká, spodná bielizeň, sukne, svetre, šály, šaty, šatky, športové oblečenie, športové tričká, dresy, tielka, tričká, uniformy, vesty, vlnené šály, vrchné ošatenie, župany, zvrchníky.

35 - Organizovanie módnych prehliadok s cieľom podporiť predaj, sprostredkovanie obchodu s tovarom, predvádzanie na reklamné účely a podporu predaja, poradenská činnosť v oblasti obchodu a reklamy, marketing, reklama.

40 - Šitie odevov alebo krajčírstvo, dámske krajčírstvo a šitie, úprava textilných látok, úprava odevov, šitie modelov a módnych doplnkov, pánske krajčírstvo, farbenie látok, farbenie textilu a textílií, prešívanie oblečenia, šitie.

42 - Módne dizajnérstvo, poradenská činnosť v oblasti módného dizajnérstva, navrhovanie módnych doplnkov, módný dizajn, poskytovanie informácií o módnom dizajnérstve.

(540)



(591) zlatá, biela

(731) Švrčková Veronika, Bagarova 8, 841 01 Bratislava, SK;

#### (210) 5768-2012

(220) 2.11.2012

#### 10(511) 5, 8, 9, 14, 16, 21, 25, 29, 30, 32, 35, 39, 40, 41, 42, 43

(511) 5 - Dietetické a lekárske čaje každého druhu, najmä čaje ovocné, bylinné, sypané, vrecúškové, granulované a tekuté vrátane ich zmesí, sušené byliny a výťažky a arómy z bylín, všetko uvedené na liečebné účely; dietetické preparáty na ľudské použitie na lekárske účely a vitamínové preparáty na ľudské použitie, najmä vitamínové nápoje a povzbudzujúce prípravky z ovocia, by-

lín a iných prírodných produktov, napr. výluhy, výťažky, šťavy, farmaceutické odvary a liečebné roztoky.

8 - Ručné kuchynské náradie, nože, vidličky, lyžice, lyžičky, príbory, dezertné príbory, kliešte na cukor, servírovacie kliešte, holiace súpravy, nožiarsky tovar, pítky (ručné náradie), ručné náradie a nástroje na rezanie, sekanie, mletie, strúhanie a krájanie, sečné a bodné zbrane a repliky historických sečných a bodných zbraní, náradie a nástroje s ručným pohonom, repliky historického náradia a nástrojov s ručným pohonom.

9 - Magnetické nosiče záznamov, gramofónové platne, CD a DVD disky, filmy, videofilm, videokazety, audiokazety, počítačové hry a programy na nosičoch, propagačné materiály na magnetických a optických nosičoch, diapozitívy, audioprogramy, videoprogramy.

14 - Vzácné kovy a ich zliatiny a výrobky z nich nezahrnuté v iných triedach, výrobky z pozláteného alebo postriebreného kovu nezahrnuté v iných triedach, klenoty, šperky, bižutéria, drahokamy, hodiny a hodinky, mince.

16 - Tlačoviny, plagáty, katalógy, periodická a neperiodická tlač a tlačené publikácie, programy (tlačoviny), bulletin, (tlačoviny), knihy, brožúry, časopisy (periodiká), papier, lepenka a výrobky z nich nezahrnuté v iných triedach, tlačiarenské výrobky, fotografie (tlačoviny), papiernický tovar, kalendáre, knižné záložky, grafiky, litografie, maľby, obrazy, obtačky, pohľadnice, listový papier a papierové obálky, propagačné materiály z papiera a lepenky, pútače z papiera alebo lepenky, prospekty, príručky, spevníky, ročenky.

21 - Náradie a nádoby pre domácnosť alebo kuchyňu, hrebene a špongie na umývanie, kefy, čistiace potreby, sklo okrem stavebného skla (surovina alebo polotovary), porcelán, keramika a majolika a výrobky z nich patriace do tejto triedy, prístroje a nástroje pre domácnosť a kuchyňu patriace do tejto triedy, klietky pre zvieratá chované v domácnosti a kŕmidlá pre zvieratá chované v domácnosti a pre hospodárske zvieratá.

25 - Odevy, obuv, pokrývky hlavy.

29 - Sušené ovocie, rastliny a lesné plody každého druhu; sušené, konzervované a varené ovocie vrátane ich zmesí; sušené a varené byliny a iné prírodné produkty vrátane ich zmesí.

30 - Čaje každého druhu vrátane ovocných a rastlinných čajov a ich zmesí, a to sypaných, vrecúškových, porciovaných, instantných, granulovaných a tekutých, ľadové čaje, čajové nápoje; čajové, ovocné, bylenné a rastlinné potravinárske výťažky a arómy (esencie) okrem éterických olejov ako chuťové prísady do potravín; ľadový čaj; čaje z ovocia, bylín a iných prírodných produktov; prírodné i aromatizované čaje vrátane čajov s prídavkom vitamínov, chemických prvkov a minerálnych vlákien.

32 - Pivá, minerálne vody, nealkoholické nápoje, ovocné nápoje a ovocné šťavy, sirupy a iné prípravky na zhotovovanie nápojov, pivá všetkých druhov, vody aj perlivé (šumivé), nealkoholické nápoje z ovocných štiav, energetické nápoje, iónové nápoje.

35 - Reklamná, propagačná a inzertná činnosť v oblasti nákupu a predaja čajov, bylín, ovocia, zeleniny a iných prírodných potravinárskych produktov a vitamínových prípravkov, podnikateľské obchodno-informačné služby a poradenská činnosť v uvedených oblastiach, distribúcia tovaru a propagačných tlačovín na reklamné účely, organizovanie, zabezpečovanie a usporadúvanie propagačných a/alebo komerčných výstav, propagačných a reklamných akcií vrátane prehliadok tovarov a služieb, obchodný manažment a prieskum trhu, pomoc pri riadení obchodnej činnosti, obchodné zastupovanie tuzemských a zahraničných firiem, dovozová a vývozová agentúra.

39 - Skladovanie, balenie, expedícia a doprava tovaru, potravinárskych produktov, najmä čajov, sušeného ovocia, bylín, rastlín vrátane ich zmesí a vitamínových prípravkov.

40 - Spracovanie liečivých, dietetických a neliečivých čajov, bylín, ovocia, zeleniny a iných prírodných potravinárskych produktov na humánnu a veterinárnu spotrebu, a to najmä sušenie, fermentovanie a rezanie.

41 - Kultúrne, zábavné a športové služby, usporadúvanie výstav nie na komerčné účely, výučbové a prednáškové služby.

42 - Odborné poradenstvo a konzultačné služby týkajúce sa výskumu a vývoja; odborné poradenstvo a konzultačné služby týkajúce sa kontroly kvality liečivých, dietetických a neliečivých čajov, fermentačných a vitamínových prípravkov; uskutočňovanie odborných skúšok a posudkov týkajúcich sa kontroly kvality liečivých, dietetických a neliečivých čajov, fermentačných a vitamínových prípravkov.

43 - Stravovacie a ubytovacie služby, kateringové služby.

## (540) JEMČA ČESKÁ ČAJOVÁ JEDNIČKA

(731) Tata Global Beverages Czech Republic, a.s., Znojenská 687, 675 31 Jemnice, CZ;

(740) Brichtová Tatiana, JUDr., Bratislava, SK;

(210) 5769-2012

(220) 2.11.2012

10(511) 6, 7

(511) 6 - Tlakové mastenice, mazacie čapy.

7 - Centrálné mazacie systémy, rozdeľovače, dávkovače maziva, nákrutky, mazacie agregáty (všetko uvedené ako súčasť strojov).

(540)



(731) HENNLICH s.r.o., Českolipská 9, 412 01 Litoňovice, CZ;

(740) ROTT, RŮŽIČKA & GUTTMANN, Bratislava, SK;



**(210) 5865-2012**

(220) 5.12.2012

**10(511) 2, 17, 19**

(511) 2 - Asfaltové laky.

17 - Materiály tesniace, upchávacie a izolačné, asfaltové izolačné tmely.

19 - Asfalt (bitúmen), výrobky z asfaltu pre stavebníctvo, asfaltové tmely ako spojivo, emulzie, suspenzie a zálievky ako stavebný materiál; asfaltové nátery.

**(540)****ASPHALTLINE**

(731) OMA CZ, a.s., Borová 103, 471 27 Stráž pod Ralskem, CZ;

(740) Kováčik Štefan, Ing., Bratislava, SK;

**(210) 5866-2012**

(220) 5.12.2012

**10(511) 1, 4, 37, 40**

(511) 1 - Chemické výrobky určené pre priemysel, odmasťovacie prostriedky pre výrobné procesy, náplne do vykurovacích, vyhrievacích a solárnych systémov.

4 - Priemyselné oleje a tuky, prevodové, ložiskové, oleje hydraulické, rezné, biologicky odbúrateľné; olejové rezné kvapaliny.

37 - Poradenstvo týkajúce sa inštalácie a opráv vyhrievacích a solárnych systémov.

40 - Filtrácia olejov na zákazku; poradenstvo týkajúce sa technického výskumu v oblasti tribotechniky, poradenstvo týkajúce sa odmasťovania ako úpravy materiálu, poradenstvo týkajúce sa výroby energie s využitím solárnych systémov.

**(540)****LUBLINE**

(731) OMA CZ, a.s., Borová 103, 471 27 Stráž pod Ralskem, CZ;

(740) Kováčik Štefan, Ing., Bratislava, SK;

**(210) 5868-2012**

(220) 5.12.2012

**10(511) 20, 35, 42**

(511) 20 - Bytové zariadenie (dekoračné predmety); mobiliár (dekoračné prenosné predmety ako doplnok nábytku).

35 - Reklamné, propagačné a marketingové služby; priamy marketing; podpora predaja on line na počítačových sieťach a internete.

42 - Dizajnérske služby v oblasti dekorácie interiérov.

**(540)****LAVEN  
DECOR**

(731) Kuracinová Lýdia, Ing., Sibírska 47, 831 07 Bratislava, SK;

**(210) 5869-2012**

(220) 6.12.2012

**10(511) 4, 35, 37, 39, 40, 42**

(511) 4 - Elektrická energia.

35 - Dojednávacie a uzatváranie zmlúv na predplatné za dodávky elektrickej energie (obchodno-administratívna služba); poskytovanie obchodných a podnikateľských informácií; obchodné rady spotrebiteľom; obchodný a podnikateľský prieskum; prieskum trhu a verejnej mienky; public relations; reklamná, inzertná a propagačná činnosť; organizovanie výstav, veľtrhov, koncertov, večierkov, prezentácií, súťaží na obchodné a reklamné účely; zbieranie údajov do počítačových databáz; zoraďovanie údajov v počítačových databázach; sprostredkovanie obchodu s elektrickou energiou; obchodné sprostredkovanie služieb uvedených v triedach 35, 37, 39, 40 a 42.

37 - Montáž, údržba, opravy a správa prenosovej sústavy, elektrických zariadení a prístrojov; výstavba energetických a teplárenských diel a zariadení potrebných na ich prevádzku; inštalácia a údržba elektrických rozvodov; murárske a natieračské práce súvisiace s energetickými zariadeniami.

39 - Rozvod a distribúcia elektrickej energie.

40 - Výroba elektrickej energie.

42 - Výskumná, expertízna, poradenská a konzultačná činnosť v oblasti energetiky.

**(540)**

(591) sivá, červená, oranžová

(731) ZSE Distribúcia, a.s., Čulenova 6, 816 47 Bratislava, SK;

(740) Litvákova Edita, Ing., Bratislava, SK;

**(210) 101-2013**

(220) 21.1.2013

**10(511) 20, 24, 27, 35, 42**

(511) 20 - Nábytok; vstavané skrine; bytové a interiérové doplnky; bytové a interiérové zariadenie; zrkadlá; rámy; výrobky neuvedené v iných triedach z dreva, korku, trstiny, vrbového prútia, z rohu, kosti, slonoviny, z kostíc, korytnačiny, jantáru, perlete, morskej peny, náhrady všetkých týchto materiálov alebo náhrady z plastických hmôt.

24 - Textil a textilný tovar nezahnutý v iných triedach; textilné tapety; bytový textil.

27 - Tapety; podlahové krytiny; koberce; kúpeľňové predložky; rohožky a rohože.

35 - Propagačná činnosť; reklama; maloobchodný predaj pomôcok a nádob pre domácnosť a kuchyňu, skla, porcelánu a majoliky, výrobkov zo skla, porcelánu a keramiky, nábytku, vstavaných skriň, bytových a interiérových doplnkov, bytového a interiérového zariadenia, zrkadiel, rámov, dverí a zárubní, podláh, schodov, hodín, bytových svietidiel a vstavaných svietidiel, výrobkov z dreva, korku, trstiny, vrbového prútia, z rohu, kosti, slonoviny, z kostíc, korytnačiny, jantáru, perlete, morskej peny, náhrad všetkých týchto materiálov alebo náhrad z plastických hmôt.

42 - Projektovanie interiérov a interiérových prvkov; poradenstvo a konzultácie v oblasti interiérov a interiérových prvkov; služby bytového architekta; návrhy a realizácie interiérov.

(540)



(731) PRAMACO s.r.o., Anny Rybníčkové 2614/3,

155 00 Praha 5 - Stodůlky, CZ;

(740) Kubínyi Peter, Bc., Trenčín, SK;

(210) 151-2013

(220) 15.9.2011

10(511) 36

(511) 36 - Poisťovníctvo; finančné služby; peňažníctvo; služby v oblasti nehnuteľností.

(540) **MAGNIFICA**

(641) 010267235, 15.9.2011

(731) INTESA SANPAOLO S. P. A., Piazza San Carlo 156, Torino, IT;

(740) PATENTSERVIS BRATISLAVA a. s., Bratislava, SK;

(210) 152-2013

(220) 17.6.2009

10(511) 25

(511) 25 - Odevy, obuv, pokrývky hlavy.

(540) **JAMES CAMERON'S**

**AVATAR**

(641) 008370959, 17.6.2009

(731) TWENTIETH CENTURY FOX FILM CORPORATION, spoločnosť zriadená podľa zákonov štátu Delaware, 10201 West Pico Boulevard, Los Angeles, California 90035, US;

(740) ROTT, RŮŽIČKA & GUTTMANN, Bratislava, SK;

(210) 153-2013

(220) 22.8.2001

10(511) 5

(511) 5 - Farmaceutické výrobky; lekárske výrobky na vnútorné použitie; potravinové doplnky na lekárske účely.

(540) **L112**

(646) 002349728, 22.8.2001

(731) Certmedica International GmbH, Magnolienweg 17, 637 41 Aschaffenburg, DE;

(740) Tomeš Pavol, Ing., Bratislava, SK;

(210) 154-2013

(220) 15.6.2012

10(511) 11

(511) 11 - Prístroje na osvetlenie, svietidlá, vreckové svietidlá, baterky.

(540) **DURACELL DAYLITE**

(646) 010968841, 15.6.2012

(731) Duracell Batteries BVBA, Nijverheidslaan 7, 3200 Aarschot, BE;

(740) Štros David, JUDr., Bratislava, SK;

(210) 155-2013

(220) 28.1.2013

10(511) 16, 35, 41, 45

(511) 16 - Tlačoviny všetkých druhov; fotografie; fotografické albumy; albumy; plagáty všetkých druhov a rozmerov; papierové propagačné materiály; papierové informačné materiály; formuláre; formuláre na prihlasovanie sa do súťaží; pútače z papiera alebo lepenky; pohľadnice; grafické zobrazenia; grafiky; obrazy; obrazy ako maľby zarámované aj nezarámované; plány; podložky na písanie; tlačené reklamné a úžitkové manuály; reklamné tabule z papiera, kartónu alebo lepenky; skicáre; stojany na fotografie; záložky do kníh; knihy; brožúry; časopisy; periodiká; tlačivá; databázy na papierových nosičoch; ročenky; katalógy; kalendáre; príručky; prospekty; publikácie; papierové vľajky; papierové zástavky; pečiatky; pečate; papiernický tovar; obálky; obaly; nálepky; netextilné etikety; kancelárske potreby s výnimkou nábytku, predovšetkým kancelárske potreby použité ako reklamné alebo darčkové predmety; plastové fólie na balenie; predmety z kartónu; spisové obaly; stolové prestieranie z papiera; papierové servítky; papierové utierky; umelecké litografie; vrecia a vrecká z papiera alebo plastických materiálov; vzory na výrobu odevov.

35 - Predvádzanie (služby modeliek) na reklamné účely a podporu predaja, prenájom (poskytovanie) reklamného času vo všetkých komunikačných médiách, prieskum verejnej mienky, komunikácia s verejnosťou (public relation), reklama, rozširovanie reklamných materiálov, televízna reklama, vydávanie reklamných alebo náborových textov; obchodné sprostredkovanie služieb v oblasti kultúry a športu.

41- Organizovanie vzdelávacích, kvalifikačných a rekvalifikačných kurzov pre modelky, modely, pre manekýnky a manekýnov; organizovanie a vedenie súťaží krásy, kastingov, módných prehliadok, plesov, športových súťaží, živých vystúpení, večierkov; organizovanie a vedenie kultúrnych, výchovných, vzdelávacích, zábavných a športových podujatí, slávností a prehliadok; organizovanie a vedenie festivalov; organizovanie divadelných a hudobných a filmových predstavení; umelecké módné agentúry; umelecké modelingové agentúry; fotografovanie; hudobné a tanečné predstavenie; fotografovanie modeliek a modelov; filmová a fotografická tvorba; manažérske služby pri organizovaní predstavení módných prehliadok; služby v oblasti estrád, zábavy, kultúrnych a hudobných podujatí; školenia, výcvik, vzdelávanie, predovšetkým školenia, výcvik a vzdelávanie modeliek a modelov; služby na verejnú prezentáciu umeleckých a literárnych diel na kultúrne alebo vzdelávacie účely; vydávanie kníh, časopisov, periodík; vydávanie textov s výnimkou reklamných alebo náborových; umelecké fotografovanie; informácie o vzdelávaní a možnostiach zábavy, rekreácie a rozptýlenia; služby nahrávacích štúdií; požíčavanie videopások a filmov; nahrávanie na videopásky; výroba divadelných predstavení; organizovanie a vedenie kongresov, konferencií, seminárov; organizovanie kultúrnych alebo vzdelávacích výstav; zverejňovanie textov iných ako

reklamných; knižnice; výroba rozhlasových alebo televíznych programov; zábava; pobavenie; obveselenie; zábavné parky; nočné kluby; rezervácia vstupeniek; agentúrna činnosť v oblasti modelingu; nakladateľstvo a vydavateľstvo (okrem reklamných, propagačných a náborových textov); edičná činnosť (okrem reklamných, propagačných a náborových textov); publikačná činnosť (okrem reklamných, propagačných a náborových textov); nahrávanie a požíčanie zvukových alebo zvukovo-obrazových nosičov; tvorba audiovizuálnych diel; vydávanie elektronických časopisov, periodík a kníh (okrem reklamných, propagačných a náborových textov); poskytovanie informácií o uvedených službách prostredníctvom komunikačných médií, elektronickej pošty, SMS správ, počítačových sietí a internetu.

45 - Agentúry poskytujúce služby modeliek a modelov na sprevádzanie do spoločnosti; agentúry poskytujúce služby hostesiek; sprevádzanie do spoločnosti; požíčanie oblekov a večerných šiat; agentúry poskytujúce služby sprievodcov a sprievodkyň nie turistických; agentúry poskytujúce stráženie detí v ich domovoch (baby sitting); zostavovanie horoskopov; zoznamovacie služby; poskytovanie informácií o uvedených službách prostredníctvom komunikačných médií, elektronickej pošty, SMS správ, počítačových sietí a internetu.

(540)



(591) zlatá, modrá,

(731) UBP - united business partners, s.r.o., Sosnová 9, 071 01 Michalovce, SK;

**(210) 156-2013**

(220) 28.1.2013

**10(511) 9, 16, 35, 38, 39, 41, 42**

(511) 9 - Zvukové, obrazové a zvukovo-obrazové nahrávky na všetkých druhoch nosičov, ako aj v digitálnej (elektronickej) podobe, informácie, dáta, databázy, katalógy, programy v elektronickej podobe; elektronické publikácie s možnosťou kopírovania; prístroje na nahrávanie, prenos a reprodukciu zvuku alebo obrazu; magnetické nosiče údajov; nosiče zvukových záznamov; nosiče zvukovo-obrazových záznamov, audiovizuálne záznamové disky; programové vybavenie počítačov, programy na počítačové hry.

16 - Tlačoviny; periodická a neperiodická tlač; publikácie; knihy; plagáty; letáky; prospekty; kalendáre; albumy; diáre; poznámkové bloky; samolepky; papierové nálepky; brožúry; karty; ceruzky; perá; písacie potreby; zápisníky; listový papier; reklamné materiály; papierové obrúsky; puzdrá na písacie potreby; peračníky; darčekové a reklamné predmety z papiera; firemné listiny; papierové propagačné materiály; tlačivá a kancelárske potreby s výnimkou nábytku; kancelárska technika uvedená v triede 16, náhradné dielce a príslušenstvo kancelárskej techniky uvedené v triede 16.

35 - Reklamná a propagačná činnosť; prenájom reklamného času vo všetkých komunikačných médiách, ako aj v počítačovej komunikačnej sieti; prenájom reklamných materiálov; prenájom reklamných plôch; televízna a rozhlasová reklama; rozširovanie reklamných alebo inzertných oznamov a materiálov; organizovanie výstav na komerčné alebo reklamné účely; vydávanie, zverejňovanie a rozširovanie reklamných textov a materiálov; prezentácia výrobkov a služieb v komunikačných médiách; organizovanie reklamných hier na propagáciu predaja; vyhľadávanie sponzorov; maloobchodná činnosť s magnetickými nosičmi údajov, s nosičmi zvukových záznamov, s nosičmi zvukovo-obrazových záznamov, s audiovizuálnymi záznamovými diskami; s programovým vybavením počítačov; so softvérom, s počítačovými hrami; reklama, reklamné agentúry, vydávanie a aktualizovanie reklamných materiálov; zásielkové reklamné služby; spracovanie textov; komerčné informačné kancelárie.

38 - Rozhlasové a televízne vysielanie všetkých druhov programov; služby káblového a televízneho vysielania; satelitné vysielanie; komunikačné služby prostredníctvom audiotext, teletextu, rozhlasu, televízie, počítačovej siete, mobilných telefónov, poskytovanie telekomunikačných služieb; poskytovanie telekomunikačného pripojenia do svetovej počítačovej siete; poskytovanie telekomunikačných kanálov na telenákupe; poskytovanie priestoru na diskusiu na internete; prenos a šírenie správ, informácií, publikácií, audiovizuálnych diel prostredníctvom komunikačných sietí vrátane internetu; tlačové kancelárie; správodajské agentúry.

39 - Archivovanie rozhlasových, televíznych a filmových fondov na všetkých druhoch nosičov, ako skladovanie, archivovanie hotových nosičov; balenie tovarov, uskladňovanie tovarov, sprostredkovanie prepravy.

41 - Tvorba a výroba rozhlasových a televíznych programov; výroba publicistických, spravodajských, zábavných, vzdelávacích, kultúrnych a športových programov; výroba hudobných programov; hudobno-skladateľské služby; organizovanie zábavných, kultúrnych, športových a vzdelávacích podujatí; vzdelávacia činnosť; zábavné služby; moderovanie relácií, programov, podujatí; dabingové služby; výroba a prenájom zvukových a zvukovo-obrazových nahrávok; zverejňovanie a vydávanie textov okrem reklamných; poskytovanie elektronických publikácií online (bez možnosti kopírovania), vydávanie a zverejňovanie elektronických publikácií; všetky uvedené služby tiež vrátane služieb poskytovaných prostredníctvom internetu, online a interaktívnych počítačových služieb; vzdelávanie, zábava, zábavné parky, informácie o možnosti zábavy; služby športovísk, prevádzkovanie športových zariadení; výroba audiovizuálnych programov, výroba videofilmov, televízna zábava; prenájom a požíčanie nahrávacích a premietacích zariadení, osvetľovacích zariadení, dekorácií, filmov, videopások; filmová tvorba, činnosť filmových štúdií; zhromažďovanie a poskytovanie informácií v oblasti kultúry, športu, zábavy a vzdelávania; poskytovanie klubových služieb (výchovno-zábavných), organizovanie a vedenie koncertov,

plesov, súťaží krásy, športových súťaží, vedomostných súťaží, zábavných súťaží, hudobných súťaží, výstav na vzdelávanie a kultúrne účely, konferencií, školení, živých vystúpení, večierkov; služby nahrávacích štúdií, reportárske služby; vydateľská a nakladateľská činnosť s výnimkou vydávania reklamných a náborových textov; elektronická edičná činnosť (DPT služby).

42 - Poskytovanie informácií o módnom návrhárstve; meteorologické informácie a predpovede počasia.

#### (540) **MOJE SLOVENSKO**

(731) Rozhlas a televízia Slovenska, Mlynská dolina, 845 45 Bratislava, SK;

(740) Holakovský Štefan, Ing., Bratislava, SK;

#### (210) **159-2013**

(220) 30.1.2013

#### 10(511) **6, 7, 11, 18, 19, 20, 21**

(511) 6 - Kovové pánty, závesy; kovové skrinky, škatule; kovové čapy; kovové držadlá, kľučky; kovové kľučky dverí; kovanie na nábytok; háčiky (železiarsky tovar); kovové okná; kovové dvere; kovové tyče; kovové uväzovacie drôty; kovové časti nábytku spadajúce do triedy 6.

7 - Drviče; elektrické kuchynské stroje, elektrické kuchynské roboty.

11 - Drezy; umývadlá; zmiešavacie batérie na vodovodné potrubia; odparovače; kuchynské odsávače; elektrické kuchynské potreby na pečenie a varenie; kúpeľňové vane; osvetľovacie prístroje a zariadenia; ohrievače; iné príslušenstvo kuchyne a kúpeľne patriace do triedy 11.

18 - Kožené obloženia nábytku.

19 - Obklady stien a priečok s výnimkou kovových; dlaždicové podlahy s výnimkou kovových; dvere s výnimkou kovových; drevené dlážky; okná s výnimkou kovových; stavebný materiál s výnimkou kovového; stavby s výnimkou kovových  
20 - Nábytok; drevené časti nábytku; regály; dvierka na nábytok; bytové zariadenie (dekoračné predmety); nekovové skrinky na mäso; rámy; zrkadlá; kolíky; kuchynské doplnky a výrobky z dreva, korku, ratanu, táfie, bambusu, jantáru, vrbového prútia, rohoviny, kostí, slonoviny, kostic, jantáru, perleti, morskej peny, buničiny a z náhrad týchto hmôt (pokiaľ nie sú obsiahnuté v iných triedach).

21 - Potreby na varenie a pečenie okrem elektrických; kuchynské mixéry s výnimkou elektrických; kuchynské nádoby; kuchynský riad; nádoby na použitie v domácnosti alebo kuchyni; porcelánové, keramické, kameninové alebo sklenené sochy a umelecké predmety; sklo okrem stavebného; sklo; sklenené nádoby; iné príslušenstvo kuchyne a domácnosti patriace do triedy 21.

#### (540) **Molti**

(731) Šimek Jiří, Vršovická 1525/1C, 251 01 Praha, CZ;

(740) Csenky Matej, Mgr., Trnava, SK;

#### (210) **168-2013**

(220) 31.1.2013

#### 10(511) **5**

(511) 5 - Vitamínové prípravky; rastlinné výťažky na lekárske použitie; vitamínové a/alebo minerálne

prípravky a látky; potravinové doplnky s obsahom vitamínov, hlavne vo forme práškov, tabliet, tabletiiek, dražé, piluliek a cukríkov; potravinové doplnky a prísady do potravín zaradené v tejto triede včítane doplnkov obsahujúcich vitamíny, rastlinné výťažky, minerály, proteíny, stopové prvky, tuky a uhľohydráty.

#### (540) **DIOSVEN**

(731) GALENICA s.r.o., Vrbovská 39, 921 01 Piešťany, SK;

(740) Beleščák Ladislav, Ing., Piešťany, SK;

#### (210) **184-2013**

(220) 6.2.2013

#### 10(511) **20, 24, 35**

(511) 20 - Nábytok; matrace do postelí; vankúše.

24 - Posteľné plachty a prikrývky; posteľná bielizeň; lôžkoviny (bielizeň); poťahy na nábytok; plédy (vlnené textilie); vlnené textilie; obliečky na vankúše; obrusy.

35 - Maloobchodné a veľkoobchodné služby s tovarmi uvedenými v triedach 20 a 24 tohto zoznamu prostredníctvom internetu; zásobovacie služby pre tretie osoby (nákup tovarov a služieb pre tretie osoby); marketing a sprostredkovanie obchodu s tovarmi uvedenými v triedach 20 a 24 tohto zoznamu; obchodné poradenstvo týkajúce sa obchodovania s tovarmi uvedenými v triedach 20 a 24 tohto zoznamu.

#### (540)



(591) sivá, modrá

(731) PreSpanok s.r.o., Nové záhrady I 13/A, 821 05 Bratislava, SK;

(740) BACHRATÁ & BACHRATÝ OFFICE, Bratislava, SK;

#### (210) **194-2013**

(220) 7.2.2013

#### 10(511) **34**

(511) 34 - Cigary, rezaný tabak.

#### (540) **CARTER**

(731) Machine Central Tobacco s.r.o., Magnezitárska 11, 040 13 Košice - Ťahanovce, SK;

#### (210) **196-2013**

(220) 8.2.2013

#### 10(511) **38, 42, 45**

(511) 38 - Telekomunikačné služby; poskytovanie priestoru na diskusiu na internete a internetových fórach; poskytovanie prístupu k informáciám na internete pre zákazníkov (on-line služby a služby internetového pripojenia); poskytovanie prístupu k údajom o počítačových sieťach; elektronické služby umožňujúce odovzdávanie/sťahovanie filmov; prenajímanie prístupového času k počítačovým databázam.

42 - Poskytovanie elektronického pamäťového priestoru (webspacie) na internete pre osobné informácie a údaje, najmä obrázky, videá, hry,

hlasové správy, hudbu a publikácie; elektronické skladovanie sťahovateľných publikácií pre druhe osoby; poskytovanie platforiem a portálov na internete; online služby, najmä poskytovanie internetových platforiem na organizovanie prístupu a prenos zákaznických dát (informácií).

45 - Osobné a sociálne služby pre potreby jednotlivcov; zoznamovacie služby; poradenstvo o vzťahoch, patriace do triedy 45, vrátane analýzy vzťahu a testovania osobnosti, najmä prostredníctvom internetu, vo forme vytvárania profilov osobnosti a prostredníctvom osobného poradenstva pre jednotlivých ľudí v týchto záležitostiach a poradenstvo v oblasti osobných vzťahov a manželstva; služby zoznamovacích agentúr (medzi neznámymi osobami na rekreačné účely); tvorba horoskopov.

(540)



(591) modrá, biela, žltá

(731) Affinitas GmbH, Kohlfurter Strasse 41/43, 10999 Berlin, DE;

(740) Belička Ivan, Ing., Banská Bystrica, SK;

**(210) 197-2013**

(220) 8.2.2013

**10(511) 5**

(511) 5 - Farmaceutické prípravky, minerálne výživové doplnky.

**(540) BIELY UHOĽ**

(731) OLEG VOLODIMIROVICH KURCHENKO, Artema, 58/2, kv.5, 040 53 Kyjev, UA;

(740) Gruber Dalibor, Ing., Košice, SK;

**(210) 199-2013**

(220) 11.2.2013

**10(511) 16, 35, 45**

(511) 16 - Papier, lepenka a výrobky z týchto materiálov, ktoré nie sú zahrnuté v iných triedach; tlačiarenské výrobky; knihárske potreby; fotografie; papiernický tovar a písacie potreby; lepidlá na kancelárske účely alebo pre domácnosť; potreby pre umelcov; maliarske štetce; písacie stroje a kancelárske potreby okrem nábytku; učebné a vyučovacie pomôcky okrem prístrojov; plastové obaly, ktoré nie sú zahrnuté v iných triedach; tlačiarenské typy; štočky.

35 - Reklamné služby; obchodný manažment; obchodná administratíva; kancelárske práce.

45 - Právne služby; bezpečnostné služby na ochranu osôb a majetku; osobné a sociálne služby poskytované tretími osobami na uspokojovanie potrieb jednotlivcov.

(540)



(591) zelená, čierna

(731) Graphicsoul s.r.o., Fraňa Kráľa 6, 920 01 Hlohovec, SK;

(740) Sidor Vladimír, JUDr., Hlohovec, SK;

**(210) 232-2013**

(220) 15.2.2013

**10(511) 41, 43, 44**

(511) 41 - Živé predstavenia; zábava; organizovanie a vedenie koncertov; organizovanie a plánovanie večierkov; prenájom športového výstroja (s výnimkou dopravných prostriedkov); služby športovísk; meranie času na športových podujatiach; organizovanie športových súťaží; služby diskžokejov; poskytovanie zariadení na oddych a rekreáciu; prevádzkovanie športových zariadení; prevádzkovanie karaoke; plánovanie a organizovanie večierkov; organizovanie živých vystúpení; nočné kluby; výchovno-zábavné klubové služby; diskotéky (služby).

43 - Služby barov; bufety (rýchle občerstvenie); hotelierske služby; kaviarne; penzióny; poskytovanie hotelového ubytovania; prenájom prístrojov na varenie a pečenie; prenájom stoličiek, stolov, obrusov a nápojového skla; príprava a dodávka jedál na objednávku do domu; reštaurácie (jedálne); samoobslužné reštaurácie; rezervácia hotelov; rezervácia penziónov; poskytovanie prechodného ubytovania; prenájom prístrojov na varenie a pečenie.

44 - Verejné kúpele (na hygienické účely); masáže; parné kúpele; služby sauny; služby solária; služby termálnych kúpeľov.

(540)



(731) BEACH CLUB s.r.o., Devätinová 54, 821 06 Bratislava, SK;

**(210) 235-2013**

(220) 18.2.2013

**10(511) 9, 10, 42, 44**

(511) 9 - Vedecké, námorné, geodetické, fotografické, kinematografické, optické, signalizačné, kontrolné, záchranné a vyučovacie prístroje a nástroje a prístroje a nástroje na meranie a váženie; prístroje a nástroje na vedenie, distribúciu, transformáciu, akumuláciu, reguláciu alebo ovládanie elektrického prúdu; prístroje na nahrávanie, prenos a reprodukciu zvuku alebo obrazu; magnetické nosiče údajov, záznamové disky; kompaktné disky, disky DVD a ostatné nosiče digitálnych záznamov; mechanizmy mincových prístrojov; registračné pokladnice, počítaacie stroje, zariadenia na spracovanie údajov, počítače; počítačové programy; hasiace prístroje.

10 - Chirurgické, lekárske, zubárske a zverolekárske prístroje a nástroje; umelé končatiny, umelé oči a zubné protézy; ortopedické pomôcky; materiály na zašívanie rán.

42 - Vedecké a technologické služby a s nimi súvisiaci výskum a projektovanie; priemyselné analýzy a priemyselný výskum; navrhovanie a vývoj počítačového hardvéru a softvéru.

44 - Lekárske služby; zverolekárske služby; starostlivosť o hygienu a krásu ľudí alebo zvierat; poľnohospodárske, záhradnícke a lesnícke služby.

**(540) eri**

(731) Kmechohsoft s.r.o., Stavbárska 7, 821 07 Bratislava, SK;

(740) LEGAL ADVISORY GROUP, s.r.o., Bratislava, SK;

**(540)**



(591) modrá, zlatá

(731) McRoy Group, a.s., Zámocká 30, 811 01 Bratislava, SK;

**(210) 236-2013**

(220) 18.2.2013

**10(511) 35, 41, 43**

(511) 35 - Reklamné služby; obchodný manažment; obchodná administratíva; kancelárske práce.

41 - Výchova; vzdelávanie; zábava; športová a kultúrna činnosť.

43 - Stravovacie služby; prechodné ubytovanie.

**(540)**



(591) žltá, modrá, červená, fialová, zelená, biela, čierna, sivá

(731) OZ CIBULÁK, občianske združenie, Popudinské Močidl'any 176, 908 61 Popudinské Močidl'any, SK;

**(210) 237-2013**

(220) 15.2.2013

**10(511) 35, 38, 45**

(511) 35 - Reklamné služby, obchodný manažment, obchodná administratíva, kancelárske práce.

38 - Telekomunikačné služby.

45 - Právne služby; bezpečnostné služby na ochranu osôb a majetku; osobné a sociálne služby poskytované tretími osobami na uspokojovanie potrieb jednotlivcov.

**(540)**



(591) biela, sivá, tyrkysová

(731) Kartíková Beáta, Mgr., Smetanova 5, 943 01 Štúrovo, SK;

(740) Legal Counsels s. r. o., Bratislava, SK;

**(210) 239-2013**

(220) 18.2.2013

**10(511) 35, 41, 42**

(511) 35 - Reklamné služby; obchodný manažment; obchodná administratíva; kancelárske práce.

41 - Výchova; vzdelávanie; zábava; športová a kultúrna činnosť.

42 - Vedecké a technologické služby, ako aj výskum v oblasti vedy a priemyslu; priemyselné analýzy a priemyselný výskum; návrh a vývoj počítačového hardvéru a softvéru.

**(210) 250-2013**

(220) 19.2.2013

**10(511) 9, 35, 38, 39, 40, 41, 45**

(511) 9 - Prehrávače kompaktných diskov, slnečné okuliare, videohry, gramofónové platne, magnetické pásky, nosiče zvukových nahrávok, kreslené filmy, hudobné hracie automaty uvádzané do činnosti vhadením mince, pásky na zvukové nahrávanie, puzdrá na okuliare, hologramy, prehrávače, televízne prijímače, videokazety, magnetické disky, kompaktné disky, kompaktné disky optické, magnetické médiá, optické disky, zvukové, obrazové a zvukovo-obrazové nahrávky na všetkých druhoch nosičov, ako aj v digitálnej (elektronickej) podobe, informácie, dáta, databázy, katalógy, programy v elektronickej podobe; elektronické publikácie s možnosťou kopírovania; prístroje na nahrávanie, prenos a reprodukciu zvuku alebo obrazu, magnetické nosiče údajov, nosiče zvukových záznamov, nosiče zvukovo-obrazových záznamov, audiovizuálne záznamové disky; programové vybavenie počítačov, programy na počítačové hry.

35 - Obchodný manažment v oblasti umenia; organizovanie výstav na obchodné a reklamné účely; reklamné služby zasielkové; uverejňovanie reklamných textov; vydávanie reklamných alebo náborových textov; reklama; reklamné agentúry; spracovanie textov, obchodný manažment; obchodná správa; obchodná administratíva; kancelárske práce; televízna a rozhlasová reklama; maloobchodné a veľkoobchodné služby s magnetickými nosičmi údajov, s nosičmi zvukových záznamov, s nosičmi zvukovo-obrazových záznamov, s audiovizuálnymi záznamovými diskami, s programovým vybavením počítačov, so softvérom, s počítačovými hrami; obchodné sprostredkovanie služieb uvedených v triede 41; rozširovanie reklamných alebo inzertných oznamov a materiálov; vydávanie, zverejňovanie a rozširovanie reklamných textov a materiálov; vyhľadávanie sponzorov; poradenské a informačné služby v oblasti uvedených služieb v tejto triede; komerčné informačné kancelárie; sprostredkovanie obchodu s tovarom; obchodné sprostredkovanie tvorby, predaja a distribúcie CD, MC a DVD; obchodné sprostredkovanie vystúpení a účinkovania výkonných umelcov; interpretov, sólistov, orchestrálnych telies; propagácia a reklama v komunikačných médiách.

38 - Televízne vysielanie, satelitné vysielanie, káblové vysielanie, tlačové kancelárie, spravodajské agentúry.

39 - Distribúcia tovaru na dobierku; distribúcia tovaru; doručovanie tovaru; distribúcia CD, MC a DVD nosičov.

40 - Tlač, tlačenie.

41 - Prenájom audionahrávok; vydávanie kníh, časopisov a periodík; televízna zábava; služby nahrávacích štúdií; prenájom videopások; výroba videofilmov; organizovanie súťaží (vedomostných alebo zábavných); prenájom dekorácií; vydávanie textov s výnimkou reklamných alebo náborových; vyučovanie, vzdelávanie; požičovanie filmov; informácie o výchove a vzdelávaní; informácie o možnostiach rozptýlenia; informácie o možnostiach zábavy; organizovanie kultúrnych alebo vzdelávacích výstav; kluby zdravia (služby); prázdninové tábory (zábava); organizovanie živých vystúpení; živé predstavenie; organizovanie športových súťaží; plánovanie a organizovanie večierok; organizovanie a vedenie seminárov; organizovanie a vedenie sympózií, nahrávanie videopások; reportárske služby; služby diskoték; služby v oblasti estrád; filmová tvorba; prenájom filmov; hudobné skladateľské služby; vydávanie kníh; nočné kluby; obveselenie; organizovanie a vedenie koncertov; organizovanie plesov; organizovanie predstavení (manažérske služby); služby poskytované orchestrami; výroba divadelných alebo iných predstavení; rozhlasová zábava; výroba rozhlasových a televíznych programov; predaj vstupeniek na zábavné vystúpenia; rezervácia vstupeniek; zábava; pobavenie; výroba hudobných programov; organizovanie zábavných, kultúrnych, športových a vzdelávacích podujatí; organizovanie vedomostných, zábavných, hudobných súťaží; zábavné služby; organizovanie zábav, karnavalov, plesov; moderovanie relácií, programov a podujatí; filmová, divadelná a hudobná tvorba, služby filmových, divadelných a nahrávacích štúdií; požičovanie filmov; požičovanie filmových premietacích prístrojov a príslušenstva; divadelné predstavenia; služby agentúr sprostredkujúcich divadelných, koncertných a vartietných umelcov; výroba a prenájom zvukových a zvukovo-obrazových nahrávok; vydavateľská a nakladateľská činnosť s výnimkou vydávania reklamných materiálov; zverejňovanie a vydávanie textov okrem reklamných; zábavné služby nočných klubov; prenájom audioprístrojov, videoprístrojov, videorekordérov, premietačiek, televíznych prijímačov, filmov, kultúrnych a vzdelávacích potrieb a prístrojov; poradenské a informačné služby v oblasti uvedených služieb v tejto triede; tvorba CD, MC a DVD nosičov (služby nahrávacích štúdií); organizovanie kultúrnych podujatí; produkčná činnosť v oblasti zábavy a kultúry, vzdelávanie, zábavné parky, služby športovísk, prevádzkovanie športových zariadení, výroba audiovizuálnych programov; prenájom a požičovanie nahrávacích a premietacích zariadení, osvetľovacích zariadení; činnosť filmových štúdií; zhromažďovanie a poskytovanie informácií v oblasti kultúry, športu, zábavy a vzdelávania, poskytovanie klubových služieb (výchovno-zábavných), organizovanie a vedenie súťaží krásy, konferencií, školení; elektronická edičná činnosť (DTP služby).

45 - Spravovanie autorských práv.

#### (540) Repet'áci

(731) Jakubec Martin, PhDr., Skalická cesta 7, 831 02 Bratislava, SK;

(210) 259-2013

(220) 22.2.2013

10(511) 1, 5, 35, 40

(511) 1 - Agrochemikálie, s výnimkou fungicídov, herbicídov, insekticídov a prípravkov na ničenie buriny a parazitov; poľnohospodárske hnojivá, humus, humus na povrchové hnojenie; morské chaluhy ako hnojivo; rašelina ako hnojivo, dusíkaté hnojivá, fosfáty ako hnojivá, soli ako hnojivá, superfosfáty ako hnojivá, troska ako hnojivá, prípravky na hnojenie, bakteriálne prípravky, s výnimkou prípravkov na lekárske a zverolekárske účely, bakteriologické prípravky, s výnimkou prípravkov na lekárske a zverolekárske účely, chemické výrobky na priemyselné, komerčné a vedecké účely, chemické prípravky na čistenie vody, syntetické živice, lepidlá, plastické hmoty v surovom stave (v prášku, v roztoku, v géloch, v pastách); chemické prostriedky na konzervovanie potravín, priemyselné spojivá, číriace prípravky, čpavok na priemyselné účely, disperzné činidlá na olej, filtračné materiály (chemické prípravky), filtračné materiály (minerálne látky), filtračné materiály (plastické látky v surovom stave), filtračné materiály (rastlinné látky), chemické čistiace prostriedky na odstránenie mastnoty, chemické prípravky na čistenie oleja, chemické prípravky na laboratórne analýzy, s výnimkou analýz na lekárske alebo zverolekárske účely, chemické prípravky na odmasťovanie, chemické prípravky na odstraňovanie vosku, chemické prípravky na úpravu a opracovanie zliatin kovov, chemické prípravky na vedecké účely (okrem lekárske a veterinárnych účelov), katalyzátory chemické, keramické materiály vo forme častíc, na použitie ako prostriedky na filtrovanie, korozívne prípravky, kvapaliny na odstraňovanie síranov z akumulátorov, organické bielinidlá, bieliace činidlá, organické čistiace prípravky, priemyselné chemikálie, prípravky na oddeľovanie mastnoty, prípravky na odstraňovanie mastnoty pri výrobe tovarov, syntetické materiály na absorpciu oleja.

5 - Pesticídy, fungicídy, akaricídy (prípravok na ničenie roztočov), aldehydy na farmaceutické účely, aminokyseliny na veterinárske účely, analgetiká, anestetiká, antelmintikum, antiseptické prípravky, dezinfekčné prípravky, bakteriálne jedy, bakteriálne prípravky na lekárske a zverolekárske účely, chemické činidlá na lekárske a zverolekárske účely, detergenty na lekárske účely, enzymatické prípravky na zverolekárske účely, formaldehyd na farmaceutické účely, fosfáty na farmaceutické účely, chemické prípravky proti fyloxére, kyselina galová na farmaceutické účely, germicídy (dezinfekčné prípravky), herbicídy, repelenty proti hmyzu, chemické činidlá na lekárske a zverolekárske účely, chemicko-farmaceutické prípravky, chloroform, trichlorometán, insekticídy, karbonyl (prípravok na hubenie parazitov), prípravky proti kryptogamným rastlinám, prípravky proti moliam, prípravky na hubenie múch, prípravky na ničenie myší, chemické prípravky na ošetrovanie plesní, prípravky na sterilizáciu pôdy, protiparazitické prípravky, repelenty proti hmyzu, sírové knôty na dezinfekciu, prípravky na ničenie slimákov, chemické

ké prípravky na liečenie snete obilnej, sterilizačné prípravky, prípravky na ničenie suchej hniloby, tablety dymové dezinfekčné, chemické prípravky na ošetrovanie viniča.

35 - Maloobchodná činnosť s hnojivami a chemickými prípravkami uvedenými v triedach 1 a 5, veľkoobchodná činnosť s hnojivami a chemickými prípravkami uvedenými v triedach 1 a 5, marketingové štúdie, obchodný alebo podnikateľský prieskum, pomoc pri riadení obchodnej činnosti, poradenstvo v obchodnej činnosti, poskytovanie obchodných alebo podnikateľských informácií, prenájom reklamných materiálov, reklama, rozširovanie reklamných oznamov, rozširovanie reklamných materiálov zákazníkom (letáky, prospekty, tlačivá, vzorky), sprostredkovanie obchodu s tovarom, sprostredkovanie už uvedených služieb, vydávanie a aktualizovanie reklamných materiálov a zvukovoobrazových záznamov a periodických a neperiodických publikácií na reklamné účely, vydávanie a rozširovanie reklamných textov, vydávanie reklamných alebo náborových textov, zásielkové reklamné služby, zbieranie údajov do počítačových databáz, zoraďovanie údajov v počítačových databázach, obchodné sprostredkovanie služieb uvedených v triedach 35 a 40.

40 - Recyklácia a spracovanie odpadu, najmä biologické odpady, stavebné odpady, neželezné odpady, zdravotný materiál, (PE, PP, PF ABS PET, POM, PMMA, PA, PC, PVC, - plasty); spracovanie nebezpečného odpadu; spaľovanie odpadu; spracovanie starých vozidiel; spracovanie batérií, olejov, kvapalín; spracovanie kovových uhlíkatých materiálov a farebných kovov; spracovanie plastového odpadu; úprava odpadu anaeróbnou a aeróbnou biodegradáciou; poradenská a konzultačná činnosť pri spracovaní a úprave odpadov všetkých druhov; poradenská a konzultačná činnosť pri recyklácii odpadu; poradenská a konzultačná činnosť v odpadovom hospodárstve.

#### (540) Vermi Vital

(731) ELEMONT s.r.o., Cirovská 370, 991 06 Záhorce, SK;

(740) Belička Ivan, Ing., Banská Bystrica, SK;

#### (210) 264-2013

(220) 22.2.2013

#### 10(511) 5

(511) 5 - Vitamínové prípravky; rastlinné výťažky na farmaceutické účely; minerálne vody na lekárske účely; antiseptické prípravky, dezinfekčné prípravky; bakteriálne prípravky na lekárske a zverolekárske účely; farmaceutické prípravky; chemicko-farmaceutické prípravky; posilňujúce prípravky, toniká; protiparazitické prípravky; výživové doplnky; antioxidačné tabletky; liečivé cukríky; liečivé rastliny.

#### (540) RUTASCORBIT

(731) GALENICA s.r.o., Vrbovská 39, 921 01 Piešťany, SK;

(740) Beleščák Ladislav, Ing., Piešťany, SK;

#### (210) 271-2013

(220) 24.2.2013

#### 10(511) 35, 39, 40

(511) 35 - Administratívne spracovanie obchodných objednávok; marketing; analýzy nákupných cien a veľkoobchodných cien; komerčné informačné kancelárie; obchodné alebo podnikateľské informácie; obchodné informácie a rady spotrebiteľom; obchodná správa licencií výrobkov a služieb pre tretie osoby; obchodný alebo podnikateľský prieskum; organizovanie komerčných alebo reklamných výstav a veľtrhov; ekoporadenstvo pri vedení podnikov; prezentácia výrobkov v komunikačných médiách pre maloobchod; prieskum verejnej mienky; predvádzanie tovaru; public relations; reklama; online reklama na počítačovej komunikačnej sieti; podpora predaja (pre tretie osoby), predovšetkým Fair trade výrobkov a ekologických výrobkov; rozhlasová reklama; služby predplácania novín a časopisov (pre tretie osoby); spracovanie textov; vedenie kartotiek v počítači; vyhľadávanie sponzorov; zásobovacie služby pre tretie osoby (nákup tovarov a služieb pre iné podniky); zbieranie údajov do počítačových databáz; zoraďovanie údajov v počítačových databázach.

39 - Balenie tovaru; distribúcia tovaru; informácie o doprave; plnenie fliaš predovšetkým ekologických čistiacich prostriedkov; skladovanie; skladovanie elektronicky uložených údajov a dokumentov; služby v doprave a preprave.

40 - Triedenie odpadu a recyklovateľného materiálu; recyklácia odpadu; recyklácia a biodegradabilita tovarov.

#### (540)



(731) Centrum environmentálnej a etickej výchovy Živica, Vysoká 18, 811 06 Bratislava, SK;

#### (210) 272-2013

(220) 24.2.2013

#### 10(511) 35, 36, 41

(511) 35 - Dražby; grafická úprava tlačovín na reklamné účely; komerčné informačné kancelárie; obchodná správa licencií výrobkov a služieb pre tretie osoby; obchodné alebo podnikateľské informácie; obchodné informácie a rady spotrebiteľom; organizovanie komerčných alebo reklamných výstav a veľtrhov; poradenstvo pri vedení podnikov; prezentácia výrobkov v komunikačných médiách pre maloobchod predovšetkým na zabezpečovanie a zhromažďovanie finančných prostriedkov zameraných na podporu humanitárnych cieľov; prieskum verejnej mienky; public relations; reklama predovšetkým na zabezpečovanie a zhromažďovanie finančných prostriedkov zameraných na podporu ekologických a humanitárnych cieľov; online reklama na počítačovej komunikačnej sieti; podpora predaja (pre tretie osoby) predovšetkým na zabezpečovanie a zhromažďovanie



finančných prostriedkov zameraných na podporu ekologických a humanitárnych cieľov; rozhlasová reklama; rozširovanie reklamných alebo inzertných oznamov na zabezpečovanie a zhromažďovanie finančných prostriedkov zameraných na podporu humanitárnych cieľov; sprostredkovateľne práce; televízna reklama na zabezpečovanie a zhromažďovanie finančných prostriedkov zameraných na podporu ekologických a humanitárnych cieľov; vedenie kartoték v počítači; vydávanie reklamných alebo náborových textov; vyhľadávanie sponzorov.

36 - Finančné informácie; finančné služby, predovšetkým zabezpečovanie a zhromažďovanie finančných prostriedkov zameraných na podporu humanitárnych cieľov, kultúry, vzdelávania, vedy, techniky, umenia, telesnej kultúry, športu a zdravotníctva; finančné poradenstvo; finančné sponzorstvo; garancie, záruky, kaucie; organizovanie dobročinných zbierok; organizovanie zbierok; prenájom nehnuteľností; správa nehnuteľností; sprostredkovateľská činnosť v oblasti prenájmu a správy nehnuteľností zameraná na podporu humanitárnych cieľov; ubytovacie kancelárie (byty); zriaďovanie fondov.

41 - Akadémie (vzdelávanie); digitálna tvorba obrazov na výstupných zariadeniach; elektronická edičná činnosť v malom (DTP služby); produkcia filmov s výnimkou reklamných; formátovanie textov s výnimkou na reklamné účely; fotografická reportáž; informácie o možnostiach zábavy; informácie o výchove a vzdelávaní; knižnice (požičovne kníh); koučovanie (školenie); korešpondenčné kurzy; prevádzkovanie múzeí; organizovanie a vedenie konferencií; organizovanie a vedenie seminárov; organizovanie kultúrnych alebo vzdelávacích výstav; organizovanie súťaží (vedomostných alebo zábavných); organizovanie a vedenie tvorivých dielní (výučba); pedagogické informácie; poskytovanie elektronických publikácií online (bez možnosti kopírovania); poskytovanie počítačových hier (z počítačových sietí) online; praktický výcvik (ukážky); služby prázdninových táborov (zábava); reportérske služby; poskytovanie zariadení na odych a rekreáciu; rezervácia vstupeniek; školenie; vydávanie textov s výnimkou reklamných alebo náborových; vydávanie kníh; online vydávanie kníh a časopisov v elektronickej forme; vyučovanie, vzdelávanie; zábava.

(540)



SOKRATOV INŠTITÚT

(731) Centrum environmentálnej a etickej výchovy Žižica, Vysoká 18, 811 06 Bratislava, SK;

(210) 274-2013

(220) 25.2.2013

10(511) 26

(511) 26 - Umelé vence (kombinované so šiškami); umelé vence (so slameným korpusom); umelé misky s umelou čečinou.

(540) **Džono Angelov**

(731) Angelov Džono, Benice 81, 038 42 Benice, SK;

(210) 276-2013

(220) 25.2.2013

10(511) 16, 24, 25, 32, 35, 41

(511) 16 - Papierové servítky; papierové nástenné kalendáre; papierové podložky pod pivové poháre; letáky; výrobky z papiera, lepenky a z plastických hmôt patriace do tejto triedy na reklamné, marketingové a propagačné účely.

24 - Tkaniny a textilné výrobky patriace do tejto triedy.

25 - Odevy; obuv; klobučnícky tovar, a to čiapky, šatky a šály.

32 - Pivo; nealkoholické nápoje; nápoje na báze piva.

35 - Propagačná činnosť; reklama; organizovanie súťaží na reklamné účely.

41 - Organizovanie zábavnej činnosti; vzdelávanie a výchova; zábava; organizovanie športových a kultúrnych aktivít.

(540) **COOL SPLÁCHNI SMÄD ZÁBAVOU**

(731) Pivovary Staropramen s. r. o., Nádražní 43/84, 150 00 Praha, CZ;

(740) Záhurecká Romana, JUDr., Banská Bystrica, SK;

(210) 277-2013

(220) 26.2.2013

10(511) 9, 38, 41

(511) 9 - Rádia, zariadenia na spracovanie údajov, zariadenia na prenášanie zvuku, kompaktné disky, disková jednotka (do počítačov), rádiotelefonne zariadenia, videokazety, zvukové nahrávacie zariadenia, zvukové nahrávky (disky), zvukové nahrávky (nosiče), zvukové nahrávky (pásy), zvukové prehrávacie zariadenia, prehrávače.

38 - Rozhlasové vysielanie, poskytovanie priestoru na diskusiu na internete.

41 - Rozhlasová zábava, zábava, organizovanie súťaží (vedomostných alebo zábavných), organizovanie športových súťaží, výroba rozhlasových a televíznych programov, nahrávanie na video-pásy.

(540)



(591) čierna, žltá, červená, biela

(731) EUROPA 2, a. s., Seberínho 1, 821 03 Bratislava, SK;

(740) Messinger Ľubomír, JUDr., Banská Bystrica, SK;

**(210) 278-2013**

(220) 26.2.2013

**10(511) 32, 33, 35**

(511) 32 - Pivo, minerálne vody, nealkoholické šumivé nápoje a iné nealkoholické nápoje, ovocné nápoje a šťavy, sirupy a iné prípravky na zhotovovanie nápojov.

33 - Vína a alkoholické nápoje (s výnimkou piva).

35 - Grafická úprava tlačovín na reklamné účely; kancelárie zaoberajúce sa dovozom a vývojom; komerčné informačné kancelárie; maloobchodné služby s nápojmi; prezentácia výrobkov v komunikačných médiách pre maloobchod; poskytovanie obchodných alebo podnikateľských informácií; profesionálne obchodné alebo podnikateľské poradenstvo; obchodný alebo podnikateľský prieskum; organizovanie komerčných alebo reklamných výstav a veľtrhov; podpora predaja (pre tretie osoby); reklama vrátane online reklamy; rozširovanie reklamných materiálov zákazníkom (letáky, prospekty, tlačoviny, vzorky); vydávanie a aktualizovanie reklamných materiálov; rozširovanie reklamných alebo inzertných oznamov; sprostredkovanie obchodu s nápojmi, najmä vínom; distribúcia vzoriek tovarov; zásobovacie služby pre tretie osoby (nákup tovarov a služieb).

**(540)****Mona's Red**

(731) DIAMA s.r.o., Kostecká 11, 250 63 Mratín, CZ;

(740) Labudík Miroslav, Ing., Kysucké Nové Mesto, SK;

**(210) 279-2013**

(220) 26.2.2013

**10(511) 29, 30, 32, 43**

(511) 29 - Mäso, ryby, hydina a zverina; mäsové výrobky; konzervované, mrazené, sušené a varené ovocie a zelenina; ovocné rôsoly, husté zaváraniny, kompóty; vajcia; mlieko a mliečne výrobky; jedlé oleje a tuky.

30 - Káva, čaj, kakao a kávové náhradky; ryža; tapioka a ságo; múka a obilninové výrobky; chlieb, pekárske a cukrárske výrobky; zmrzliny; cukor, med, melasový sirup; kvasnice, prášky do pečiva; soľ; horčica; ocot, omáčky (chuťové prísady); koreniny; konzumný ľad.

32 - Pivo; minerálne a sytené vody a iné nealkoholické nápoje; ovocné nápoje a ovocné šťavy; sirupy a iné prípravky na výrobu nápojov.

43 - Stravovacie služby; prechodné ubytovanie.

**(540)****Malý gazda**

(731) VIRIBUS UNITIS, s. r. o., Hlavná 73/44, 091 01 Stropkov, SK;

**(210) 284-2013**

(220) 26.2.2013

**10(511) 16, 29, 30, 31, 32, 35, 39, 43**

(511) 16 - Tlačoviny; tlačivá; formuláre; periodická a neperiodická tlač; publikácie; zborníky; knihy; brožúry; časopisy; noviny; albumy; atlasy; plagáty; katalógy; kalendáre; príručky; prospekty; ročenky; fotografie; papierové propagačné materiály; papierové obaly; papierové lístky; papierové pozvánky, letáky, tlačené reklamné a úžitkové manuály; grafické reprodukcie; databázy na papierových nosičoch; papierové vlajky; papierové obrúsky; papierové podložky pod poháre; pútače z papiera alebo z lepenky; pečiatky; papiernický tovar; nálepky; lepiace štítky; písacie potreby; predmety z kartónu; kancelárske potreby s výnimkou nábytku; drobné darčekové predmety z papiera, kartónu a lepenky patriace do tejto triedy.

29 - Mlieko obohatené bielkovinami; bravčová masť; bravčové mäso; brusnicový kompót; konzervovaný cesnak; konzervovaná cibuľa; dusené ovocie; džemy; garnáty (morské raky) neživé; haringy; neživé holotúrie (morské živočích); homáre nie živé; zemiakové hranolčeky; hrozička sušená; jablkový kompót; jedlá želatína; jedlé oleje; jedlé tuky; kandizované ovocie; kaviár; klobásky, salámy, párky; kokos sušený; kompóty; konzervy s ovocím; konzervy s rybami; krevety nie živé; kukuričný olej; kyslá kapusta; kyslé mlieko; losos; lúpané semená; marmeláda; maslo; mäso; mäsové konzervy; mliečne výrobky; grilované morské riasy; mrazené ovocie; mušle jedlé (nie živé); nasolené potraviny; konzervované olivy; ovocné šaláty; papriková nátierka (konzervované koreniny); paradajková šťava na varenie; paradajkový pretlak; pečevňová paštéta; rybie plátky; plátky sušeného ovocia; prípravky na výrobu polievok; raky (s výnimkou živých); rybia pena; rybia múčka na ľudskú spotrebu; rybie ikry (potraviny); rybie plátky (filé); potravinárske výrobky z rýb; ryby s výnimkou živých; ryby v slanom náleve; sardely; sardinky; slanina; slimačie vajcia (na konzumovanie); smotana; spracované mandle; syry; zeleninové šaláty; konzervované šampiňóny; šľahačka; šunka; tuniaky; ustrice s výnimkou živých; vajcia; vývar (bujón); konzervovaná zelenina; varená zelenina; zeleninové polievky; zemiakové lupienky.

30 - Cereálie; cestá; cestoviny; cukrovinky; cukríky; čaj; čokoláda; dresingy na šaláty; droždie; horčica; chlieb; chuťové prísady; lúpaný jačmeň; mletý jačmeň; múka z jačmeňa; jemné pečivo; kakao; kakaové nápoje; karamelky; káva; kávové nápoje; kečup; keksy; korenie; kretery (slané pečivo); krupica; kuchynská soľ; pražená kukurica; kukuričná krupica; kukuričná múka; kukuričné vločky; kuskus; kvasnice; ľad do nápojov; lístkové cesto; majonéza; makaróny; mandľové cesto; mandľové cukrovinky; marinády; mäsové šťavy; med; melasový sirup; mentolové cukríky; mliečne čokoládové nápoje; mliečne kakaové nápoje; mliečne kávové nápoje; múčne jedlá; múka; müsli; prísady do nápojov (nie esencie); nápoje na báze čajov; nekysnutý chlieb; prípravky z obilnín; ocot; omáčky (chuťové prísady); omáčky na cestoviny; lúpaný ovos; mletý ovos;

mliečna ovsená kaša; ovsená krupica; ovsené vločky; palacinky; prášok do pečiva; pečivo (rožky); pečivo s mäsovou náplňou; perníky, medovníky; pizza; pralinky; zmrzlinové prášky; príchuť s výnimkou éterických olejov; puding; kukuričné pukance; ravioly; rezance; ryža; sendviče; prírodné sladidlá; slíže; sóda bikarbóna na pečenie; kuchynská soľ; strúhanka; suši; sušienky; stužovače na šľahačku; špagety; tacos; tortilly; torty; vanilka (príchuť); obilninové vločky; zázvor; zmrzlina; žuvačky.

31 - Čerstvé záhradné bylinky; citrusové ovocie; čerstvé egreše; homáre (živé); čerstvý hrach; čerstvé hrozno; ikry; kokosové orechy; paprika (rastlina); čerstvé ovocie; raky (živé); ryby (živé); čerstvá zelenina.

32 - Nealkoholický aperitív; citrónády; ovocné džúsy; nealkoholický jablkový mušt; nealkoholický koktail; minerálne vody (nápoje); mixované ovocné alebo zeleninové nápoje; nealkoholické nápoje; nealkoholické ovocné nápoje; pivo; príchuť na výrobu nápojov; sódová voda (sódovka); prípravky na výrobu sýtenej vody; tablety na výrobu šumivých nápojov; zázvorové pivo.

35 - Pomoc pri riadení obchodnej činnosti; obchodné franchisingové služby; maloobchodné služby s tovarmi v triede 29, 30 a 31; marketing; obchodné informácie a rady spotrebiteľom; obchodné poradenské služby; reklama; propagačné služby; organizovanie, vykonávanie a riadenie predajných a propagačných motivačných akcií; rozširovanie reklamných brožúr a prospektov; obstarávanie obchodných informácií pre tretie osoby; rozširovanie reklamných materiálov; informačné a poradenské služby súvisiace s uvedenými službami.

39 - Doručovacie služby; dovoz, doprava.

43 - Bary; bufety (rýchle občerstvenie); závodné jedálne; kaviarne; príprava a dodávka jedla na objednávku; reštaurácie (jedálne), samoobslužné reštaurácie.

(540)



(591) zelená, oranžová

(731) DANUBE FOODS, s. r. o., Karola Kuzmányho 1575/23, 060 01 Kežmarok, SK;

(740) Neuschl Vladimír, JUDr. Ing., Bratislava, SK;

(210) 285-2013

(220) 26.2.2013

10(511) 16, 29, 30, 31, 32, 35, 39, 43

(511) 16 - Tlačoviny; tlačivá; formuláre; periodická a neperiodická tlač; publikácie; zborníky; knihy; brožúry; časopisy; noviny; albumy; atlasy; plagáty; katalógy; kalendáre; príručky; prospekty; ročenky; fotografie; papierové propagačné materiály; papierové obaly; papierové lístky; papierové pozvánky, letáky, tlačené reklamné a úžitkové manuály; grafické reprodukcie; databázy na papierových nosičoch; papierové vľajky; papierové obrúsky; papierové podložky pod poháre; pútače z papiera alebo z lepenky; pečiatky; papiernický tovar; nálepky; lepiace štítky; pisa-

cie potreby; predmety z kartónu; kancelárske potreby s výnimkou nábytku; drobné darčekové predmety z papiera, kartónu a lepenky patriace do tejto triedy.

29 - Mlieko obohatené bielkovinami; bravčová masť; bravčové mäso; brusnicový kompót; konzervovaný cesnak; konzervovaná cibuľa; dusené ovocie; džemy; garnáty (morské raky) neživé; hariny; neživé holotúrie (morské živočíchy); homáre nie živé; zemiakové hranolčeky; hrozienka sušené; jablkový kompót; jedlá želatína; jedlé oleje; jedlé tuky; kandizované ovocie; kaviár; klobásy, salámy, párky; kokos sušený; kompóty; konzervy s ovocím; konzervy s rybami; krevety nie živé; kukuričný olej; kyslá kapusta; kyslé mlieko; losos; lúpané semená; marmeláda; maslo; mäso; mäsové konzervy; mliečne výrobky; grilované morské riasy; mrazené ovocie; mušle jedlé (nie živé); nasolené potraviny; konzervované olivy; ovocné šaláty; papriková nátierka (konzervované koreniny); paradajková šťava na varenie; paradajkový pretlak; pečevňová paštéta; rybie plátky; plátky sušeného ovocia; prípravky na výrobu polievok; raky (s výnimkou živých); rybacia pena; rybia múčka na ľudskú spotrebu; rybie ikry (potraviny); rybie plátky (filé); potravinárske výrobky z rýb; ryby s výnimkou živých; ryby v slanom náleve; sardely; sardinky; slanina; slimačie vajcia (na konzumovanie); smotana; spracované mandle; syry; zeleninové šaláty; konzervované šampiňóny; šľahačka; šunka; tuniaky; ustrice s výnimkou živých; vajcia; vývar (bujón); konzervovaná zelenina; varená zelenina; zeleninové polievky; zemiakové lupienky.

30 - Cereálie; cestá; cestoviny; cukrovinky; cukríky; čaj; čokoláda; dresingy na šaláty; droždie; horčica; chlieb; chuťové prísady; lúpaný jačmeň; mletý jačmeň; múka z jačmeňa; jemné pečivo; kakao; kakaové nápoje; karamelky; káva; kávové nápoje; kečup; keksy; korenie; krekerky (slané pečivo); krupica; kuchynská soľ; pražená kukurica; kukuričná krupica; kukuričná múka; kukuričné vločky; kuskus; kvasnice; ľad do nápojov; lístkové cesto; majonéza; makaróny; mandľové cesto; mandľové cukrovinky; marinády; mäsové šťavy; med; melasový sirup; mentolové cukríky; mliečne čokoládové nápoje; mliečne kakaové nápoje; mliečne kávové nápoje; múčne jedlá; múka; müsli; prísady do nápojov (nie esencie); nápoje na báze čajov; nekysnutý chlieb; prípravky z obilnín; ocot; omáčky (chuťové prísady); omáčky na cestoviny; lúpaný ovos; mletý ovos; mliečna ovsená kaša; ovsená krupica; ovsené vločky; palacinky; prášok do pečiva; pečivo (rožky); pečivo s mäsovou náplňou; perníky, medovníky; pizza; pralinky; zmrzlinové prášky; príchuť s výnimkou éterických olejov; puding; kukuričné pukance; ravioly; rezance; ryža; sendviče; prírodné sladidlá; slíže; sóda bikarbóna na pečenie; kuchynská soľ; strúhanka; suši; sušienky; stužovače na šľahačku; špagety; tacos; tortilly; torty; vanilka (príchuť); obilninové vločky; zázvor; zmrzlina; žuvačky.

31 - Čerstvé záhradné bylinky; citrusové ovocie; čerstvé egreše; homáre (živé); čerstvý hrach; čerstvé hrozno; ikry; kokosové orechy; paprika (rastlina); čerstvé ovocie; raky (živé); ryby (živé); čerstvá zelenina.

32 - Nealkoholický aperitív; citrónády; ovocné džúsy; nealkoholický jablkový mušt; nealkoholický koktail; minerálne vody (nápoje); mixované ovocné alebo zeleninové nápoje; nealkoholické nápoje; nealkoholické ovocné nápoje; pivo; príchute na výrobu nápojov; sódová voda (sódovka); prípravky na výrobu sýtenej vody; tablety na výrobu šumivého nápoje; zázvorové pivo.

35 - Pomoc pri riadení obchodnej činnosti; obchodné franchisingové služby; maloobchodné služby s tovarmi v triede 29, 30 a 31; marketing; obchodné informácie a rady spotrebiteľom; obchodné poradenské služby; reklama; propagačné služby; organizovanie, vykonávanie a riadenie predajných a propagačných motivačných akcií; rozširovanie reklamných brožúr a prospektov; obstarávanie obchodných informácií pre tretie osoby; rozširovanie reklamných materiálov; informačné a poradenské služby súvisiace s uvedenými službami.

39 - Doručovacie služby; dovoz, doprava.

43 - Bary; bufety (rýchle občerstvenie); závodné jedálne; kaviarne; príprava a dodávka jedla na objednávku; reštaurácie (jedálne), samoobslužné reštaurácie.

(540)



(591) hnedá, biela

(731) DANUBE FOODS, s. r. o., Karola Kuzmányho 1575/23, 060 01 Kežmarok, SK;

(740) Neuschl Vladimír, JUDr. Ing., Bratislava, SK;

(210) 288-2013

(220) 27.2.2013

10(511) 38, 42

(511) 38 - Komunikácia prostredníctvom mobilných telefónov; počítačová komunikácia.

42 - Analýzy počítačových systémov; hostovanie na počítačových stránkach (webových stránkach); návrh počítačových systémov; poradenstvo pri tvorbe webových stránok; poradenstvo v oblasti informačných technológií; poradenstvo v oblasti počítačových programov; poskytovanie softvéru prostredníctvom internetu; prenájom počítačov; prenájom počítačového softvéru; prenájom webových serverov; tvorba softvéru; vedecký výskum.

(540) ADINTECH

(731) ADINTECH, s.r.o., Špitálska 10, 811 08 Bratislava, SK;

(210) 293-2013

(220) 27.2.2013

10(511) 25, 35, 41, 44, 45

(511) 25 - Odevy - pánske, dámske, detské, svadobné šaty, večerné šaty, spoločenské šaty; obuv - pánska, dámska a detská.

35 - Módne prehliadky s cieľom podporiť predaj; organizovanie komerčných alebo reklamných výstav; maloobchodné alebo veľkoobchodné služby

s tovarmi uvedenými v triede 25 tohto zoznamu; sprostredkovanie obchodu s tovarmi uvedenými v triede 25 tohto zoznamu.

41 - Prenájom dekorácií.

44 - Aranžovanie kvetov.

45 - Požičiavanie oblekov, večerných šiat, svadobných šiat, detských šiat; požičiavanie odevov; požičiavanie oblečenia; svadobná agentúra; plánovanie a príprava svadobných obradov.

(540)



(591) čierna, sivá, zlatá, žltá

(731) Bočáková Jana, Ing., Sedličná 207, 913 11 Trenčianske Stankovce, SK;

(210) 294-2013

(220) 27.2.2013

10(511) 35, 36, 37, 41, 43, 44

(511) 35 - Reklamné služby; obchodný manažment; obchodná administratíva; kancelárske práce.

36 - Poistovníctvo; finančníctvo; peňažníctvo; realitné služby.

37 - Stavebníctvo; opravy s výnimkou opráv príborov, stolovacieho a kuchynského náčinia; inštalačné služby.

41 - Výchova; vzdelávanie; zábava; športová a kultúrna činnosť.

43 - Stravovacie služby; prechodné ubytovanie.

44 - Lekárske služby; zverolekárske služby; starostlivosť o hygienu a krásu ľudí alebo zvierat; poľnohospodárske, záhradnícke a lesnícke služby.

(540) SANDRIK

(731) Irsák Stanislav, JUDr., Fándlyho 7, 917 01 Trnava, SK;

(210) 301-2013

(220) 28.2.2013

10(511) 34

(511) 34 - Tabak; cigarety; cigary; šnupavý tabak; papier na cigary; fajky s výnimkou fajok z drahých kovov; cigaretové filtre; kazety na cigarety s výnimkou kaziet z drahých kovov; vrecúška na tabak; cigaretové zapalovače s výnimkou zapalovačov z drahých kovov; zápalky; čističe na fajky; popolníky pre fajčiarov s výnimkou popolníkov z drahých kovov; odrezávače na cigarové špičky (kutery).

(540)



(591) modrá, biela

(731) KT & G Corporation, 100 Pyong chon-dong, Daejeon-gu, Daejeon, KR;

(740) ŽOVICOVÁ & ŽOVIC IP, s.r.o., Bratislava, SK;

**(210) 311-2013**

(220) 1.3.2013

**10(511) 35, 41, 44**

(511) 35 - Reklama.

41 - Vzdelávanie; vydávanie kníh; organizovanie a vedenie konferencií; organizovanie a vedenie kongresov; organizovanie a vedenie seminárov; organizovanie a vedenie sympózií.  
44 - Farmaceutické poradenstvo.

**(540)**

(591) Pantone: Pantone 553 C (ovál plocha: Pantone 553 C na 10 %), CMYK: 83, 19, 73, 58 (ovál plocha: 9, 2, 7, 6), RGB: 44, 82, 58 (ovál plocha: 228, 232, 228)

(731) Slovenská lekárska komora, Nová Rožňavská 3, 831 04 Bratislava, SK;

**(210) 312-2013**

(220) 1.3.2013

**10(511) 35, 41, 44**

(511) 35 - Reklama.

41 - Vzdelávanie; vydávanie kníh; organizovanie a vedenie konferencií; organizovanie a vedenie kongresov; organizovanie a vedenie seminárov; organizovanie a vedenie sympózií.  
44 - Farmaceutické poradenstvo.

**(540)**

(731) Slovenská lekárska komora, Nová Rožňavská 3, 831 04 Bratislava, SK;

**(210) 316-2013**

(220) 3.3.2013

**10(511) 30, 32, 41, 43**

(511) 30 - Káva.

32 - Nealkoholické ovocné nápoje.  
41 - Organizovanie a vedenie konferencií; organizovanie a vedenie koncertov; organizovanie a vedenie seminárov; organizovanie živých vystúpení; organizovanie a plánovanie večierok.  
43 - Služby barov; bufety (rýchle občerstvenie); kaviarne; reštaurácie (jedálne).

**(540)**

**mcc**  
mistercharliecaffe

(591) čierna, sivá, biela

(731) HRUKOP, s.r.o., Príčina 680/24, 951 97 Žitavany, SK;

**(210) 320-2013**

(220) 4.3.2013

**10(511) 29, 30, 31, 35**

(511) 29 - Mäso, ryby, hydina a zverina; mäsové výťažky; konzervované, sušené a tepelne spracované ovocie a zelenina; rôsoly, džemy, marmelády, ovocné zaváraniny, ovocné pretlaky; vajcia; mlieko a mliečne výrobky; jedlé oleje a tuky.

30 - Káva, čaj, kakao a kávové náhradky; ryža; maniok a ságo; múka a výrobky z obilia; chlieb, pekárske a cukrárske výrobky; zmrzliny; cukor, med, melasový sirup; kvasnice, prášky do pečiva; soľ; horčica; ocot, omáčky ako chuťové príslady; korenie; ľad.

31 - Poľnohospodárske, záhradkárské a lesné produkty a obilniny, ktoré nie sú zahrnuté v iných triedach; živé zvieratá; čerstvé ovocie a zelenina; semená; rastliny a kvety; potrava pre zvieratá; slad.

35 - Maloobchodné a veľkoobchodné služby s uvedenými tovarmi v triedach 29, 30 a 31; podpora predaja pre tretie osoby s uvedenými tovarmi v triedach 29, 30 a 31; sprostredkovanie nákupu a predaja uvedených tovarov v triedach 29, 30 a 31.

**(540) PRINCEZNA CESSI**

(731) ALTHAN, s.r.o., Chemlonská 1, 066 01 Humenné, SK;

(740) Regina Ivan, Ing., Košice, SK;

**(210) 321-2013**

(220) 4.3.2013

**10(511) 19**

(511) 19 - Asfalt, asfaltové (bitúmenové) potery, povlaky, pokrivy na strechy, asfaltové (bitúmenové) výrobky pre stavebníctvo.

**(540) SUPERMOST**

(731) JASONA s.r.o., Rokošská 5, 957 01 Bánovce nad Bebravou, SK;

**(210) 322-2013**

(220) 4.3.2013

**10(511) 19**

(511) 19 - Asfalt, asfaltové (bitúmenové) potery, povlaky, pokrivy na strechy, asfaltové (bitúmenové) výrobky pre stavebníctvo.

**(540) Siplast Primer Speed SBS**

(731) JASONA s.r.o., Rokošská 5, 957 01 Bánovce nad Bebravou, SK;

**(210) 323-2013**

(220) 4.3.2013

**10(511) 19**

(511) 19 - Asfalt, asfaltové (bitúmenové) potery, povlaky, pokrivy na strechy, asfaltové (bitúmenové) výrobky pre stavebníctvo.

**(540) Siplast Primer**

(731) JASONA s.r.o., Rokošská 5, 957 01 Bánovce nad Bebravou, SK;

(210) 324-2013

(220) 4.3.2013

10(511) 36

(511) 36 - Sprostredkovanie poistenia, poradenstvo v oblasti poistenia, bankovníctvo, finančné poradenstvo, kapitálové investície.

(540)



(591) čierna, sivá, oranžová

(731) AWD s.r.o., Plynárenská 7/B, 821 09 Bratislava, SK;

(210) 325-2013

(220) 4.3.2013

10(511) 25

(511) 25 - Bundy, čiapky, kabáty, oblečenie, obuv, oblečenie z kože, nohavice, odevy, opasky, plavky, papuče, ponožky, rukavice, sandále, šaty, šatky, šilty na pokrývky hlavy, šilty, športová obuv, športové tričká, dresy, svetre, topánky, tričká, uniformy.

(540)



(731) Mikulasek B.V. s.r.o., Považská 11, 903 01 Senec, SK;

(210) 326-2013

(220) 4.3.2013

10(511) 35, 36

(511) 35 - Obchodné sprostredkovanie služieb uvedených v triede 36 tohto zoznamu; poskytovanie obchodných alebo podnikateľských informácií; účtovníctvo, vedenie účtovných kníh; fakturácia, fakturovacie služby; revízia účtov; zhromažďovanie, zoraďovanie dát o platobnom styku; robenie, zostavovanie výpisov z účtu; príprava miezd a výplatných listín; príprava a vyhotovenie daňového priznania; profesionálne, odborné obchodné alebo podnikateľské poradenstvo; pomoc a poradenstvo pri riadení a vedení obchodnej činnosti; poskytovanie pomoci pri riadení, vedení obchodných alebo priemyselných podnikov; poradenské služby v oblasti obchodného alebo podnikateľského riadenia; posudzovanie efektívnosti v obchodnej činnosti; analýzy nákladov; analýzy nákupných, veľkoobchodných cien; služby porovnávanie cien; hospodárske alebo ekonomické predpovede; obchodné odhady; poradenské, konzultačné a informačné služby týkajúce sa uvedených služieb; obchodné sprostredkovanie uvedených služieb.

36 - Finančné poradenstvo; finančné konzultačné služby; finančné informácie; finančné analýzy; poradenské a informačné služby týkajúce sa uvedených služieb.

(540)



(591) modrá, žltá

(731) BEST Finance, s.r.o., Hollého 359/3, 010 01 Žilina, SK;

(740) Zahatňanská Gabriela, Ing., Žilina - Strážov, SK;

(210) 327-2013

(220) 4.3.2013

10(511) 25, 30, 32, 35

(511) 25 - Odevy; obuv; klobučnícky tovar.

30 - Zmrzlina a ľad na osvieženie.

32 - Nealkoholické nápoje; nealkoholické ovocné nápoje; ovocné výtlačky (nealkoholické); ovocné nektáre; ovocné šťavy; minerálne vody; šumivé nápoje nealkoholické; príchut' na výrobu nápojov; sirupy na výrobu nápojov.

35 - Propagačná činnosť; reklama; pomoc pri riadení obchodnej činnosti; obchodná administratíva; kancelárske práce.

(540)



(591) hnedá, oranžová, biela

(731) Kofola ČeskoSlovensko a.s., Nad Porubkou 2278/31a, 708 00 Ostrava, CZ;

(740) Zathurecky InPaRtners, s. r. o., Banská Bystrica, SK;

(210) 329-2013

(220) 5.3.2013

10(511) 5, 29, 35

(511) 5 - Potravinové doplnky (prípravy na zvláštnu výživu) patriace do triedy 5; diétne a dietetické prípravky, diétne potraviny, bielkovinové a vitamínové prípravky a potraviny; proteínové koncentráty ako výživové prídavky k potravinám; dietetické prípravky na denné doplnenie stravy.

29 - Jedlé tuky a oleje; mlieko; mliečne výrobky; jogurty; syry; polievky; vývary; bujóny; sušené ovocie.

35 - Sprostredkovateľská činnosť v obchode s tovarmi uvedenými v triedach 5 a 29 a službami uvedenými v triede 35; kancelárie zaoberajúce sa dovozom a vývozom; marketing; propagácia; reklama; inzercia všetkými druhmi médií.

(540)



(591) čierna, modrá

(731) Belcák Slavomír, MUDr. MPH, Jasenovská 51, 066 01 Humenné, SK;

(210) 330-2013

(220) 5.3.2013

10(511) 18

(511) 18 - Koža, koženka a výrobky z týchto materiálov, ktoré nie sú zahrnuté v iných triedach; kožušiny, surové kože; kufre a cestovné tašky; dáždniky a slnečníky; vychádzkové palice; biče, postroje a sedlárske výrobky.

(540)



(591) sivá

(731) ARUZ s.r.o., Kollárová 3526/13, 031 01 Liptovský Mikuláš, SK;

**(210) 334-2013**

(220) 4.3.2013

**10(511) 35, 36, 37, 38, 39, 40, 41, 42, 43, 44, 45**

(511) 35 - Administratívna správa hotelov; administratívne spracovanie obchodných objednávok; aktualizovanie reklamných materiálov; analýzy nákladov; analýzy nákupných a veľkoobchodných cien; aranžovanie výkladov; dražby; fakturácia; fotokopírovacie služby; grafická úprava tlačovín na reklamné účely; hospodárske a ekonomické predpovede; kancelárie zaoberajúce sa dovozom a vývozom, import a export; komerčné informačné kancelárie; kopírovanie alebo rozmnožovanie dokumentov; lepenie plagátov; marketingové štúdie; nábor zamestnancov; obchodná správa licencií, výrobkov a služieb pre tretie osoby; obchodné alebo podnikateľské informácie; obchodné informácie a rady spotrebiteľom; obchodné odhady; obchodný alebo podnikateľský prieskum; obchodný alebo podnikateľský výskum; obchodný manažment a podnikové poradenstvo; obchodný manažment v oblasti umenia; odborné obchodné alebo podnikateľské poradenstvo; odborné obchodné poradenstvo; online reklama na počítačovej komunikačnej sieti; organizovanie komerčných alebo reklamných veľtrhov; organizovanie komerčných alebo reklamných výstav; organizovanie výstav na komerčné alebo reklamné účely; personálne poradenstvo; písanie na stroji; podpora predaja pre tretie osoby; pomoc pri riadení obchodnej činnosti; pomoc pri riadení obchodných alebo priemyselných podnikov; poradenské služby v oblasti obchodného alebo podnikateľského riadenia; poradenstvo pri vedení podnikov; poradenstvo v obchodnej činnosti; poskytovanie obchodných alebo podnikateľských informácií; posudzovanie efektívnosti v obchodnej činnosti; predplatné telekomunikačných služieb; predvádzanie na reklamné účely a podporu predaja, služby modeliek; predvádzanie tovaru; prehľad tlače, výstrižkové služby; prenájom fotokopírovacích strojov; prenájom kancelárskych strojov a zariadení; prenájom predajných automatov; prenájom reklamného času v komunikačných médiách; prenájom reklamných materiálov; prenájom reklamných plôch; prepisovanie; prezentácia výrobkov v komunikačných médiách pre maloobchod; prieskum trhu; prieskum verejnej mienky; príprava a vyhotovenie daňových priznaní; príprava inzertných stĺpcov; príprava miezd a výplatných listín; psychologické testovanie na účely výberu zamestnancov; public relations; reklama; reklamné agentúry; reprografia dokumentov; revízia účtov; rozhlasová reklama; rozširovanie reklamných alebo inzertných oznamov; rozširovanie reklamných materiálov, letákov, prospektov, tlačovín, vzoriek zákazníkom; rozširovanie reklamných oznamov; rozširovanie vzo-

riek tovarov; sekretárske služby; služby outsourcingu; služby porovnávaní cien; služby poskytované pri sťahovaní podnikov; služby predplácania novín a časopisov pre tretie osoby; služby týkajúce sa premiestňovania prevádzok a podnikov; spracovanie textov; správa počítačových súborov; sprostredkovateľne práce; stenografia; štatistické kompilácie; televízna reklama; účtovníctvo; uverejňovanie reklamných textov; vedenie účtovných kníh; výber zamestnancov pomocou psychologických testov; vydávanie reklamných alebo náborových textov; vyhľadávanie informácií v počítačových súboroch pre zákazníkov; vyhľadávanie sponzorov; vylepovanie plagátov; zásielkové reklamné služby; zásobovacie služby pre tretie osoby a nákup tovarov a služieb pre iné podniky; zbieranie údajov do počítačových databáz; zoraďovanie údajov v počítačových databázach; zostavovanie výpisov z účtov.

36 - Hypotéky; bankové služby priamo k zákazníkom, homebanking; bankovníctvo; burzové makléristvo; colné služby; daňové odhady a oceňovanie; elektronický prevod kapitálu; faktoring; finančné analýzy; finančné informácie; finančné konzultačné služby; finančné odhady a oceňovanie v rámci poisťovníctva, bankovníctva, nehnuteľností; finančné ohodnocovanie nezoťatého dreva; finančné ohodnocovanie vlny; finančné poradenstvo; finančné služby; finančné služby pri likvidácii podnikov; finančné sponzorstvo; finančné úvery a pôžičky; finančný lízing; finančný manažment; garancie, záruky, kaucie; informácie o poistení; inkasovanie nájomného; investovanie kapitálu; kancelárie zaoberajúce sa inkasovaním pohľadávok; kapitálové investície; kaucie, záruky, ručenie; klíring, bezhotovostné zúčtovávanie a platenie vzájomných pohľadávok a záväzkov; konzultačné služby v oblasti poisťovníctva; kurzové záznamy na burze; oceňovanie a odhady nehnuteľností; oceňovanie alebo odhadovanie numizmatických zbierok; oceňovanie mincí; oceňovanie nákladov na opravu; oceňovanie nehnuteľností; oceňovanie starožitností; oceňovanie šperkov; oceňovanie umeleckých diel; oceňovanie známkov; organizovanie dobročinných zbierok; organizovanie zbierok; overovanie šekov; platenie splátok; platobné prevody vykonávané elektronicky; poistenie pri námornej preprave; poistenie proti nehodám; poisťotechnické služby a štatistika; poradenstvo v oblasti poistenia; prenájom bytov; prenájom fariem; prenájom kancelárskych priestorov; prenájom nehnuteľností; realitné kancelárie; služby na využívanie dôchodkových fondov; služby sporiťelní; služby úverových kreditných kariet; správa nehnuteľností; správcovstvo; sprostredkovanie a makléristvo; sprostredkovanie poistenia; sprostredkovanie záruk; sprostredkovateľská činnosť s nehnuteľnosťami; ubytovacie kancelárie a byty; úschova cenností; úschovné služby, úschova v bezpečnostných schránkach; úverové banky; uzatváranie poisťiek; uzatváranie poisťiek proti požiaru; vedenie nájomných domov; vyberanie nájomného; vydávanie cenín; vydávanie cenných papierov; vydávanie cestovných šekov; vydávanie kreditných kariet; záložne; záručná pôžička; záruky, kaucie, ručenie; zbieranie peňazí na do-

ročinné účely; zdravotné poistenie; zmenárenské služby; zariadenie, manažment a správa fondov; životné poisťky.

37 - Asfaltovanie; autoopravovne a autoservisy; banské dobývanie; budovanie prístavných hrádzí; budovanie prístavov; budovanie závodov a tovární; čistenie a opravy kotlov; čistenie ciest; čistenie exteriérov budov; čistenie interiérov budov; čistenie komínov; čistenie okien; čistenie, leštenie, mazanie a údržba automobilov; demolácia budov; deratizácia, dezinfekcia a dezinfekcia; hladenie alebo brúsenie pemzou; chemické čistenie; informácie o opravách; inštalácia a opravy chladiacich zariadení a systémov; inštalácia a opravy klimatizačných zariadení a systémov; inštalácia a opravy pecí; inštalácia a opravy poplašných systémov proti vlamaniu; inštalácia a opravy požiarnych hlásičov; inštalácia a opravy telefónov; inštalácia a opravy vykurovacích zariadení a systémov; inštalácia a opravy zavlažovacích zariadení a systémov; inštalácia okien a dverí; inštalácia, údržba a opravy kancelárskych strojov a zariadenia; inštalácia, údržba a opravy počítačov; inštalácia, údržba a opravy strojov; inštalovanie a opravy elektrických spotrebičov; interiérové a exteriérové maľovanie a natieranie; izolovanie proti vlhkosti; izolovanie stavieb; klampiarstvo a inštalatérstvo; lakovanie, glazovanie; leštenie vozidiel; maľovanie a opravy reklamných tabulí; mazanie vozidiel; montáž, inštalácia a opravy výťahov a lanových dráh; montovanie lešení; murovanie, murárske práce; ničenie škodcov nie v poľnohospodárstve; nitovanie; odrušovanie elektrických prístrojov a zariadení; oprava a údržba premietáčiek; oprava a vulkanizácia pneumatík; oprava fotografických prístrojov; oprava opotrebovaných alebo poškodených motorov; oprava opotrebovaných alebo poškodených strojov; opravovne hodín; opravy púmp a čerpadiel; opravy vozidiel pri dopravných nehodách; ošetrovanie vozidiel protikoróznymi nátermi; pieskovanie; plnenie tonerov; podmorské budovanie; podmorské opravy; pokládka povrchov komunikácií; pokrývačské práce na strechách budov; povrchové dobývanie; pranie alebo čistenie; precínovanie (opravy); prenájom bagrov a rýpadiel; prenájom buldozérov; prenájom čistiacich strojov; prenájom stavebných strojov a zariadení; prenájom stavebných žeriavov; prenájom zametacích vozidiel; protektorovanie pneumatík; protihrdzová úprava; renovácia tonerov; reštaurovanie hudobných nástrojov; reštaurovanie umeleckých diel; rozvoj a development nehnuteľností; stavba a opravy skladov; stavba lodí; stavebné informácie; stavebníctvo a stavebná činnosť; stavebný dozor; štukovanie, sadrovanie; údržba a oprava horákov; údržba a opravy bezpečnostných schránok; údržba a opravy lietadiel; údržba a opravy motorových vozidiel; údržba a opravy trezorov; údržba bazénov; údržba, opravy a tankovanie dopravných prostriedkov; umelé zasnežovanie; umývanie automobilov; umývanie dopravných prostriedkov; utesňovanie budov; utesňovanie stavieb; vrtanie studní, podzemných šácht; výstavba a údržba ropovodov; výstavba a údržba vykurovacích, chladiacich, klimatizačných a energetických zariadení a systémov; výstavba a údržba inžinierskych sietí; výstavba obchodných a veľtrhových stánkov.

38 - Elektronická pošta; hlasová odkazová služba; informácie o telekomunikáciách; komunikácia prostredníctvom mobilných telefónov; komunikácia prostredníctvom optických sietí; komunikácia prostredníctvom počítačových terminálov; počítačová komunikácia; posielanie správ; poskytovanie priestoru na diskusiu na internete; poskytovanie prístupu do databáz; poskytovanie telekomunikačného pripojenia do svetovej počítačovej siete; poskytovanie telekomunikačných kanálov na telenákupy; poskytovanie užívateľského prístupu do svetovej počítačovej siete; prenájom faxových prístrojov; prenájom modemov; prenájom prístrojov na prenos správ; prenájom prístupového času do svetových počítačových sietí; prenájom telefónov; prenájom telekomunikačných prístrojov; prenájom zariadení na prenos informácií; prenášanie správ telegrafmi; prenos faxom; prenos signálu prostredníctvom satelitu; prenos telegramom; prenos textových a obrazových informácií prostredníctvom počítača; rozhlasové vysielanie; služby zabezpečujúce vstup do telekomunikačných sietí; telefónická komunikácia; telefonické služby; telegrafická komunikácia; telegrafné služby; telekomunikačné informácie; telekomunikačné služby poskytované elektronickými tabuľkami; telekonferenčné služby; televízne vysielanie; textové služby; tlačové kancelárie; vysielanie káblovej televízie; výzvy rádiom, telefónom alebo inými elektronickými komunikačnými prostriedkami.

39 - Autobusová doprava; automobilová preprava; balenie tovarov; distribúcia energie; distribúcia tovarov; distribúcia tovarov na dobierku; doprava dovozom; doprava plynovodom; doprava ropovodom; dopravovanie vlečnými člmi; doručovacie služby; doručovacie služby poštových zásielok alebo tovaru; doručovacie služby správ alebo tovaru; doručovanie balíkov; doručovanie novín a časopisov; doručovanie tovarov; električková doprava; frankovanie poštových zásielok; informácie o doprave; informácie o možnostiach prepravy; informácie o premávke; informácie o skladovaní; kamiónová nákladná doprava; lámanie ľadu; letecká doprava; lodná doprava; lodná preprava tovaru; lodná trajektová doprava; nakladanie a vykladanie v dokoch; námorná preprava; nosenie batožín; obsluhovanie prieplavových vrát; odťahovanie vozidiel pri poruchách a nehodách; organizovanie ciest; organizovanie exkurzií; organizovanie turistických plavieb; organizovanie výletov; osobná doprava; podmorská záchrana; podmorské záchranné práce; poskytovanie pomoci pri doprave; požičiavanie nosičov na autá; požičiavanie potápačských skafandrov; prenajímanie plavidiel, člnov a lodí; prenájom automobilov; prenájom dopravných prostriedkov; prenájom garáží; prenájom chladiarenských boxov; prenájom chladiarenských zariadení; prenájom koní; prenájom miesta na parkovanie; prenájom nákladných vagónov; prenájom nosičov na automobily; prenájom osobných vagónov; prenájom potápačských oblekov; prenájom potápačských zvonov; prenájom pretekárskych vozidiel; prenájom skladísk; prenájom skladov; prenájom skladovacích kontajnerov; preprava a skladovanie odpadu; preprava cenností; preprava cestujúcich; preprava plynovodom;



preprava ropovodom; prepravné služby; prevoz sanitkou; remorkáž; rezervácia dopravy; rezervácia miesteniek na cestovanie; rezervácia v doprave; rezervácia zájazdov; riadenie lietadiel a pilotovanie; riečna doprava; riečna preprava; rozvod elektriny; rozvod plynu; rozvod vody; skladovanie; skladovanie tovaru; skladovanie údajov a dokumentov elektronicky uložených; služby parkovania automobilov; služby poskytované výletnými loďami; služby v doprave a preprave; služby vodičov; sprevádzanie cestujúcich; sprevádzanie turistov; sprostredkovanie námornej dopravy; sprostredkovanie prenájmu lodí; sprostredkovanie prepravy; sťahovanie; ťahanie alebo vlečenie dopravných prostriedkov pri poruchách; taxislužba; turistické prehliadky; úschova lodí a člnov; uskladnenie tovaru; uskladňovanie plavidiel, člnov a lodí; uvoľňovanie uviaznutých lodí; uvoľňovanie uviaznutých lodí; vypúšťanie satelitov pre zákazníkov; záchrana lodí, plavidiel; záchranné služby; zásobovanie vodou; železničná preprava.

40 - Bielenie látok; cínovanie; čistenie vzduchu; dekontaminácia nebezpečných odpadov; elektrolytické pokovovanie; fototlač; frézovanie; fúkanie skla; galvanizácia, elektrolytické pokovovanie; hĺbkotlač a fotografické leptanie; chrómovanie; informácie o úprave a spracovaní materiálov; kadmiovanie; kalenie kovov; knihárstvo; konečná úprava povrchov; konzervovanie potravín a nápojov; kotlárnstvo; kováčstvo; kreslenie, rysovanie laserom; laminovanie; leštenie optického skla; leštenie trením; likvidácia odpadu; lisovanie ovocia; litografická tlač; magnetizácia; mletie; mlynárstvo; montovanie na objednávku pre tretie osoby; obrábanie kovov; obrusovanie; odlievanie kovov; odstraňovanie pachov z ovzdušia; ofsetová tlač; ohňovzdorná impregnácia látok; osviežovanie vzduchu; pálenie keramiky; pílenie; plátovanie, pokovovanie; pokovovanie; ponikovanie; popúšťanie kovov; porážka zvierat na bitútku; pozlacovanie; prenájom generátorov; prenájom klimatizačných, chladiacich, vykurovacích a energetických zariadení a systémov; prenájom pletacích strojov; preparovanie živočíchov; rafinácia, čistenie; recyklácia odpadu; rytie, gravírovanie; sieťotlač, serigrafia; služby čistiarne a farbiarne; služby fotoateliérov; služby zubných laborantov; spájanie materiálov; spájkovanie; spaľovanie odpadu; spracovanie dreva; spracovanie kinematografických filmov; spracovanie odpadu; spracovanie papiera; spracovanie ropy; stínanie, pílenie a kálenie dreva; striebrenie, plátovanie striebrom; tlač, tlačenie; tlačenie vzorov; tónovanie skla; triedenie odpadu a recyklovateľného materiálu; údenie potravín; úprava materiálov, vulkanizácia; úprava papiera; úprava vody; vodovzdorná úprava látok; vypaľovanie keramiky; výroba energie; vyvolávanie filmov; vyvolávanie fotografických filmov; zhotovovanie kópií kľúčov; zmrazovanie potravín; zváranie.

41 - Akadémie a vzdelávanie; cirkusy; detské školy; divadelné predstavenia; drezúra zvierat; elektronická edičná činnosť v malom, DTP služby; filmové štúdiá; fitness kluby; formátovanie textov nie na reklamné účely; fotografická reportáž; fotografovanie; fotografovanie na mikrofilm; gym-

nastický výcvik; hranie o peniaze; hudobné skladateľské služby; informácie o možnostiach rekreácie; informácie o možnostiach zábavy; informácie o výchove a vzdelávaní; internátne školy; kaligrafické služby; koncertné siene, sály; korešpondenčné kurzy; korešpondenčné vzdelávacie kurzy; meranie času na športových podujatiach; modelingové služby pre umelcov; náboženská výchova; nahrávanie na videopásy, CD, DVD a iné pamäťové médiá; nočné kluby; online vydávanie kníh a časopisov v elektronickej forme; organizovanie a plánovanie večierkov; organizovanie a vedenie kolokvií; organizovanie a vedenie koncertov; organizovanie a vedenie konferencií; organizovanie a vedenie kongresov; organizovanie a vedenie seminárov; organizovanie a vedenie sympózií; organizovanie a vedenie tvorivých dielní, výučba; organizovanie kultúrnych alebo vzdelávacích výstav; organizovanie lotérií; organizovanie plesov; organizovanie predstavení, manažérske služby; organizovanie súťaží krásy; organizovanie športových súťaží; organizovanie vedomostných alebo zábavných súťaží; organizovanie živých vystúpení; písanie textov okrem reklamných; plánovanie a organizovanie večierkov; poradenstvo v oblasti výchovy a vzdelávania a pri voľbe povolania; poskytovanie elektronických publikácií online bez možnosti kopírovania; poskytovanie počítačových hier online alebo z počítačových sietí; poskytovanie zariadení na oddych a rekreáciu; post-synchronizácia, dabing; požíčovanie filmov; požíčovanie filmových premietačiek a príslušenstva; požíčovanie potápačského výstroja; požíčovanie športového výstroja s výnimkou dopravných prostriedkov; požíčovanie videopások, CD, DVD a iných pamäťových médií; požíčovne kníh, knižnice; praktický výcvik a ukážky; predaj vstupeniek na zábavné predstavenia; prekladateľské služby; prenájom audionahrávok; prenájom audiopriestrojov; prenájom dekorácií; prenájom divadelných dekorácií; prenájom filmov; prenájom filmových premietačiek a ich príslušenstva; prenájom kinematografických filmov; prenájom osvetľovacích prístrojov do divadelných sál a televíznych štúdií; prenájom potápačského výstroja; prenájom rozhlasových a televíznych prijímačov; prenájom športového výstroja s výnimkou dopravných prostriedkov; prenájom štadiónov; prenájom tenisových kurtov; prenájom videokamier; prenájom videopások, CD, DVD a iných pamäťových médií; prenájom videorekordérov; prenájom zvukových nahrávacích zariadení; prevádzkovanie karaoke; prevádzkovanie kasín; prevádzkovanie kinosál; prevádzkovanie múzeí; prevádzkovanie priestorov s hracími automatmi; prevádzkovanie športových zariadení; produkcia filmov s výnimkou reklamných; redigovanie scenárov; reportérske služby; rezervácia vstupeniek; rozhlasová zábava; skúšanie, preskúšavanie, pedagogická činnosť; služby diskoték; služby golfových ihrísk; služby kempingov so športovým programom; služby nahrávacích štúdií; služby orchestra; služby pojazdových knižníc; služby športovísk; služby zoológických záhrad; strihanie videozáznamov; školenie; telesné cvičenie; televízna zábava; titulkovanie; tlmočenie posunkovej reči; tvorba diva-

delných alebo iných predstavení; tvorba rozhlasových a televíznych programov; tvorba videofilmov; ukážky praktického cvičenia; vydávanie kníh; vydávanie textov s výnimkou reklamných alebo náborových; výchovno-zábavné klubové služby; výroba divadelných alebo iných predstavení; výroba rozhlasových a televíznych programov; vyučovanie; vyučovanie, vzdelávanie; vzdelávacie služby; vzdelávanie; zábava; zábavné parky; zábavné služby prázdninových táborov; zverejňovanie textov okrem reklamných; živé predstavenia.

42 - Aktualizovanie počítačových programov; analýzy počítačových systémov; analýzy výťažnosti ropných polí; architektonické poradenstvo; architektúra a architektonické služby; bakteriologický výskum; biologický a farmaceutický výskum; botanický výskum; energetický výskum; expertízy a inžinierske práce; geodézia; geologické expertízy; geologický prieskum; geologický výskum; grafické dizajnérstvo; hostovanie na webových stránkach; chemické analýzy; chemický výskum; inštalácia počítačových programov; interiérová výzdoba; inžinierske práce a prieskumy; kalibrácia; kontrola kvality; kontrola ropných vrtov; meteorologické informácie; módné dizajnérstvo; návrh počítačových systémov; navrhovanie obalov, obalové dizajnérstvo; obnovenie počítačových databáz; ochrana počítačov proti počítačovému vírusom; overovanie pravosti umeleckých diel; počítačové programovanie; podmorské bádanie; podmorský výskum; poradenstvo v oblasti energetiky; poradenstvo v oblasti návrhu a vývoja hardvéru; poradenstvo v oblasti počítačových programov; predpovede počasia; prenájom počítačov; prenájom počítačového softvéru; prenájom webových serverov; prevod a konverzia počítačových programov a údajov; prevod údajov alebo dokumentov z fyzických médií na elektronické médiá; priemyselné dizajnérstvo; prieskum ropných polí; ropný prieskum; skúšky materiálov; služby internetových vyhľadávačov; služby v oblasti chémie; strojársky výskum; štúdie technických projektov; štúdie technických projektov, projektová činnosť; technická kontrola automobilov; technický výskum; tvorba a udržiavanie webových stránok pre zákazníkov; tvorba softvéru; údržba počítačového softvéru; urbanistické plánovanie; vypracovanie stavebných výkresov; výskum a vývoj nových výrobkov pre zákazníkov; výskum v oblasti fyziky; výskum v oblasti kozmetiky; výskum v oblasti ochrany životného prostredia; výskum v oblasti energetiky; vytváranie a udržiavanie webových stránok pre zákazníkov; vytváranie oblakov; výzdoba interiérov; zememeračstvo; zhotovovanie kópií počítačových programov.

43 - Bufety a rýchle občerstvenie; detské jasle; domovy dôchodcov; hotelierske služby; jedálne a závodné jedálne; kaviarne; motelové služby; penzióny; poskytovanie hotelového ubytovania; poskytovanie prechodného ubytovania; poskytovanie ubytovania pre zvieratá; prázdninové tábory a ubytovacie služby; prenájom prednáško-

vých sál; prenájom prechodného ubytovania; prenájom prenosných stavieb; prenájom turistických stanov; prevádzkovanie kempingov; príprava a dodávka jedál na objednávku do domu; reštaurácie; rezervácia hotelov; rezervácia penziónov; rezervácia prechodného ubytovania; samoobslužné reštaurácie; služby barov; turistické ubytovne.

44 - Aromaterapeutické služby; česanie a úprava zvierat; detoxikácia toxikomanov; farmaceutické poradenstvo; fyzioterapia; chov zvierat; implantovanie vlasov; kadernícke salóny; krajina- tvorba; lekárnické a farmaceutické služby; lekárske služby; letecké a pozemné rozptyľovanie hnojív a iných poľnohospodárskych chemikálií; liečenie stromov; manikúra; masáže; mimotelové oplodnenie; nemočníčné služby; ničenie buriny; ničenie škodcov v poľnohospodárstve, záhradníctve a lesníctve; ošetrovateľské služby; parné kúpele; plastická chirurgia; prenájom poľnohospodárskych nástrojov a zariadení; psychologické služby; rastlinné škôlky; salóny krásy; sanatóriá; saunové služby; služby chiropraktikov; služby krvných baniek; služby optikov; služby pôrodných asistentiek; služby solárií; služby termálnych kúpeľov; služby vizážistov; služby záhradných architektov; služby zdravotných stredísk; starostlivosť o čistotu zvierat chovaných v domácnosti; stomatológia; súkromné kliniky alebo sanatóriá; telemedicínske služby; tetovanie; údržba trávnikov; umelé oplodnenie; verejný kúpele; veterinárna pomoc; záhradkárske služby; záhradníctvo; zdravotnícka starostlivosť; zotavovne; zotavovne pre rekonvalescentov.

45 - Adopčné agentúry; advokátske služby; arbitrážne služby; civilná ochrana; detektívne kancelárie; domáce opatrovanie detí; domáce opatrovanie domácich zvierat; hasenie požiarov; kontrola batožiny z bezpečnostných dôvodov; mediálne služby; monitorovanie poplašných a bezpečnostných zariadení; nočné stráženie; obývanie bytov a domov počas neprítomnosti majiteľov; organizovanie náboženských obradov; osobní strážcovia; otváranie bezpečnostných zámok; pátranie po minulosti osôb; pátranie po nezvestných osobách; pátranie po stratených osobách; pohrebné služby; pohreby; poradenstvo v oblasti bezpečnosti; poradenstvo v oblasti práv duševného vlastníctva; požičiavanie oblekov a večerných šiat; požičiavanie odevov; právne služby ohľadom licencií na počítačové programy; právny výskum; prehliadky tovární z bezpečnostných dôvodov; prenájom hasiacich prístrojov; prenájom protipožiarnych alarmov; registrácia doménových mien; služby krematórií; služby v oblasti ochrany duševného vlastníctva; spravovanie autorských práv; sprevádzanie do spoločnosti; straty a nálezy; svadobné agentúry; udeľovanie licencií na práva duševného vlastníctva; zostavovanie horoskopov; zoznamovacie služby.

**(540) SEDUS**

(731) SEDUS GROUP a. s., Edelényska 18, 048 01 Rožňava, SK;

**(210) 335-2013**

(220) 5.3.2013

**10(511) 41**

(511) 41 - Vyučovanie, vzdelávanie; školenia; materské školy; základné školy, gymnáziá, akadémie; internátne školy; organizovanie a vedenie seminárov; informácie o výchove a vzdelávaní; pomoc pri výbere povolania; služby poskytované prázdninovými tábormi (zábava).

**(540)**

(591) žltá, oranžová, červená, zelená, modrá, fialová

(731) Cabanová Gabriela, RNDr., Šafárikova 12, 917 08 Trnava, SK;

**(210) 351-2013**

(220) 7.3.2013

**10(511) 18, 25, 28, 35**

(511) 18 - Batohy, vaky, vychádzkové palice, cestovné kufre, cestovné tašky, držiaky na kufre, horolezecké palice, cestovné obaly na odevy, vrecká a tašky na pripnutie k opasku, plážové tašky, plecniaky, tašky na nosenie detí, aktovky, kufre, kufríky, dáždniky, slnečníky, peňaženky, kabelky, kľúčienky z kože.

25 - Odevy, športové odevy a oblečenie pre športovcov, kombinézy, plavky, bielizeň, funkčná bielizeň, pančuchy, ponožky; obuv, športová obuv, lyžiarske topánky; prikrývky hlavy, športové pokrývky hlavy, čelenky, šilty; rukavice; všetko patriace do triedy 25.

28 - Telocvičné, športové potreby, športové náradie a ich časti; chrániče ako športové potreby; chrániče chrbta, kolien, zápästí ako športové potreby; športové rukavice; prilby; okuliare; lopty; tašky; cvičebné náradie a zariadenia; ktoré nie sú zahrnuté v iných triedach.

35 - Sprostredkovanie obchodu s tovarmi uvedenými v triedach 18, 25 a 28; maloobchodné a veľkoobchodné služby s tovarmi uvedenými v triedach 18, 25 a 28; poradenstvo v obchodnej činnosti, obchodné alebo podnikateľské informácie, reklama, distribúcia vzoriek; organizovanie reklamných hier na propagáciu predaja; organizovanie komerčných alebo reklamných výstav a veľtrhov, uverejňovanie reklamných textov; predvádzanie tovaru, sprostredkovanie uvedených služieb.

**(540) GalfySport**

(731) Gálfy Alexander, Starý Smokovec 66, 062 01 Vysoké Tatry, SK;

(740) ŽOVICOVÁ &amp; ŽOVIC IP, s.r.o., Bratislava, SK;

**(210) 352-2013**

(220) 7.3.2013

**10(511) 35, 41, 43**

(511) 35 - Reklamná činnosť, obchodný manažment, obchodná správa, obchodná administratíva.

41 - Vzdelávacia činnosť v oblasti hotelov a reštaurácií; požičovanie športového výstroja a športových potrieb (s výnimkou dopravných prostriedkov).

43 - Rezervácia ubytovania prostredníctvom cestovných kancelárií; hotelierske služby; služby penziónov; turistické ubytovne; motely; prenájom prechodného ubytovania; rezervácia hotelov a ubytovania; prevádzkovanie kempingov; prázdninové tábory (ubytovacie služby); reštauračné služby; bufety; kaviarne; cukrárne; prenájom prenosných zariadení a vybavenia na gastronomické účely, prenájom prenosných stavieb, prenájom stoličiek, stolov, obrusov a nápojového skla; príprava a dodávka jedál na objednávku do domu; služby barov; samoobslužné reštaurácie.

**(540) Galfy**

(731) Gálfy Alexander, Starý Smokovec 66, 062 01 Vysoké Tatry, SK;

(740) ŽOVICOVÁ &amp; ŽOVIC IP, s.r.o., Bratislava, SK;

**(210) 353-2013**

(220) 7.3.2013

**10(511) 35, 41**

(511) 35 - Obchodné a podnikateľské informácie, poskytovanie obchodných a podnikateľských informácií.

41 - Organizovanie a vedenie konferencií, organizovanie a vedenie kongresov, organizovanie a vedenie seminárov.

**(540)**

(591) biela, modrá

(731) Klub 500, Obchodná 6, 811 06 Bratislava, SK;

(740) Práznovská Anna, Mgr., Podbrezová, SK;

**(210) 358-2013**

(220) 7.3.2013

**10(511) 29, 35, 40**

(511) 29 - Mäkký mäsový výrobok.

35 - Maloobchodné a veľkoobchodné služby s tovarom uvedeným v triede 29; podpora nákupu a predaja tovaru uvedeného v triede 29 pre tretie osoby; sprostredkovanie nákupu a predaja tovaru uvedeného v triede 29; reklamné služby.

40 - Mäsiarstvo a údenárstvo; rozoberanie a spracovanie mäsa; údenie potravín.

(540)



- (591) biela, červená, čierna, hnedá, hnedo-červená, hnedo-žltá, modrá, oranžová, zelená, žltá  
 (731) MECOM GROUP s. r. o., Poľná 4, 066 01 Humenné, SK;  
 (740) Regina Ivan, Ing., Košice, SK;

(210) 359-2013

(220) 7.3.2013

10(511) 29, 35, 40

(511) 29 - Šunka.

35 - Maloobchodné a veľkoobchodné služby s tovarom uvedeným v triede 29; podpora nákupu a predaja tovaru uvedeného v triede 29 pre tretie osoby; sprostredkovanie nákupu a predaja tovaru uvedeného v triede 29; reklamné služby.

40 - Mäsiarstvo a údenárstvo; rozoberanie a spracovanie mäsa; údenie potravín.

(540)



- (591) biela, červená, čierna, hnedá, hnedo-červená, hnedo-žltá, modrá, oranžová, sivá, zelená, žltá  
 (731) MECOM GROUP s. r. o., Poľná 4, 066 01 Humenné, SK;  
 (740) Regina Ivan, Ing., Košice, SK;

(210) 360-2013

(220) 7.3.2013

10(511) 9, 35, 36, 41, 42

(511) 9 - Stroje a zariadenia na skúšanie materiálov; meracie prístroje; meracie skúšobné prístroje; elektrické skúšobné a meracie prístroje; digitálne meracie prístroje; diaľkové monitorovacie prístroje; kalibračné prístroje; kontrolné a regulačné elektrické prístroje; skúšobné prístroje na elektronické zariadenia; programovateľné elektronické prístroje; skúšobné prístroje s výnimkou prístrojov na lekárske účely; vákuové meracie prístroje; elektrické monitorovacie prístroje; kalibračné prístroje; kalibračné kontrolné zariadenia; prístroje na záznam, reprodukciu alebo spracovanie informácií.

35 - Poradenstvo v obchodnej činnosti; predvádzanie tovaru; reklama; on-line reklama na počítačovej komunikačnej sieti; prenájom reklamných materiálov; obchodný alebo podnikateľský

prieskum; prieskum verejnej mienky; organizovanie výstav na obchodné a reklamné účely; podpora predaja (pre tretie osoby); pomoc pri riadení a prevádzkovaní obchodnej činnosti; veľkoobchodné a maloobchodné služby s tovarmi uvedenými v triedach 9, a to aj prostredníctvom internetu; zabezpečovanie propagačných, marketingových, reklamných a informačných služieb pre podniky a jednotlivcov prostredníctvom počítačových sietí vrátane internetu; obchodné sprostredkovanie tovarov uvedených v triedach 9 a obchodné sprostredkovanie služieb uvedených v triedach 35, 36, 41 a 42.

36 - Lízing strojov, nástrojov, prístrojov, ich častí a súčiastok; finančný lízing; lízing a prenájom nehnuteľností.

41 - Výchova, vyučovanie a vzdelávanie; zabezpečovanie výcvikových, kurzov a školení; organizovanie koncertov; organizovanie a vedenie konferencií; organizovanie a vedenie kongresov; organizovanie a vedenie seminárov a sympózií; organizovanie kultúrnych a vzdelávacích výstav a podujatí; výchovno-zábavné klubové služby; zábava; športová a kultúrna činnosť; organizovanie plesov; organizovanie predstavení (manažérske služby); plánovanie a organizovanie večierkov.

42 - Skúšanie a hodnotenie materiálov; skúšanie a hodnotenie nových výrobkov; prenájom meracích prístrojov; prenájom prístrojov, systémov a zariadení na spracovanie dát; prenájom strojov a zariadení na skúšanie materiálov; projektovanie zariadení, prístrojov, nástrojov alebo systémov; kalibrácia strojov, prístrojov, náradia, ich častí a súčiastok; služby v oblasti kalibrácie nástrojov a náradia; služby v oblasti kalibrácie náhradných dielcov pre stroje, prístroje a motorové náradie; poradenské a informačné služby v oblasti kalibrácie; služby v oblasti kalibrácie priemyselných závodov a strojov, stavebných zariadení, infraštruktúry, systémov pre prostredie a prepravných systémov; kalibrácia počítačového hardvéru na monitorovanie, kontrolu alebo obsluhu náradia, strojov, prístrojov, telemetrických systémov, elektrických a meracích zariadení a prístrojov, súčiastok a príslušenstva na tovary uvedené triede 9.

(540)



- (591) biela, svetlomodrá, tmavomodrá  
 (731) B-mat Group, a.s., Horná 13, 038 61 Vrútky, SK;  
 (740) Advokátska kancelária Patajová Pataj s.r.o., Banská Bystrica, SK;

(210) 371-2013

(220) 8.3.2013

10(511) 36

(511) 36 - Dôchodkové fondy; finančné analýzy; investície, finančné služby; finančné informácie.

(540) SPX

(731) The Benchmark Research & Consultancy, s. r. o., Jozefská 7, 811 06 Bratislava, SK;

**(210) 373-2013**

(220) 8.3.2013

**10(511) 6, 9, 16, 17, 35, 37**

(511) 6 - Kovová protisľnečná clona; kovová klimati-  
začná roletka; kovové žalúzie; drobný železiar-  
sky tovar; kovové kľučky; kovové držadlá; ko-  
vové háčiky; kovové krúžky; kovové lišty; ko-  
vové objímky; kovové lamelové obloženie; hli-  
níkové fólie okrem izolačných; kovové fólie okrem  
izolačných; kovové markízy ako stavebné kon-  
štrukcie; navíjacie kovové cievky a navijaky ža-  
lúzií, markízy, dvere, okná a brány.

9 - Clony proti oslepeniu; slnečné clony (optika);  
tienidlá proti oslepeniu okrem automobilových.

16 - Firemné listiny; piernický tovar; papiero-  
vé propagačné materiály; informačné brožúry;  
fotografie; katalógy; kalendáre, mapy; knihy; no-  
viny; časopisy; tlačivá; etikety, nálepky, lepiace  
štítky nezahnuté v iných triedach.

17 - Izolačné kovové fólie; antireflexné okenné  
fólie; izolačné hmoty zabraňujúce sálaniu tepla;  
izolačné tkaniny.

35 - Maloobchodná činnosť s protisľnečnými clo-  
nami; s klimatizačnými roletkami; so slnečnými  
clonami proti oslepeniu; s tienidlami, s fóliami;  
s markízami; s roletami; so žalúziami; reklama,  
vydávanie a aktualizovanie reklamných materiá-  
lov, prenájom reklamných priestorov a plôch,  
prenájom reklamných materiálov, uverejňovanie  
reklamných textov, obchodný alebo podnikateľ-  
ský prieskum, poradenstvo v obchodnej činnos-  
ti, organizovanie výstav na obchodné a reklam-  
né účely, odborné obchodné poradenstvo, pries-  
kum trhu, marketingové štúdie.

37 - Inštalácia, oprava a údržba protisľnečných  
clôn, klimatizačných roletiek, žalúzií a slnečných  
clôn proti oslepeniu.

**(540)**

(731) HORIZONT - žalúzie, s.r.o., Rožňavská 16, 040 11  
Košice, SK;

(740) Gruber Dalibor, Ing., Košice, SK;

**(210) 374-2013**

(220) 11.3.2013

**10(511) 37, 42**

(511) 37 - Stavebníctvo (stavebná činnosť); pokládka  
povrchov komunikácií.

42 - Vypracovanie stavebných výkresov.

**(540) PUD - Plochy upravované  
dlažbami**

(731) Jurkovič - PUD s.r.o., Jungmannova 2, 851 01 Bra-  
tislava, SK;

**(210) 375-2013**

(220) 11.3.2013

**10(511) 37, 42**

(511) 37 - Stavebníctvo (stavebná činnosť); pokládka  
povrchov komunikácií.

42 - Vypracovanie stavebných výkresov.

**(540)**

(731) Jurkovič - PUD s.r.o., Jungmannova 2, 851 01 Bra-  
tislava, SK;

**(210) 376-2013**

(220) 11.3.2013

**10(511) 29, 30, 35**

(511) 29 - Mlieko, mliečne výrobky, jogurt.

30 - Zmrzliny.

35 - Reklamné služby, obchodný manažment.

**(540)**

(591) červená, ružová, biela

(731) KaPri, s.r.o., Púpavová 39, 841 04 Bratislava, SK;

(740) Trnkócy Slavomír, Mgr., Bratislava, SK;

**(210) 377-2013**

(220) 11.3.2013

**10(511) 29, 30, 35**

(511) 29 - Mlieko, mliečne výrobky, jogurt.

30 - Zmrzliny.

35 - Reklamné služby, obchodný manažment.

**(540)**

(591) červená, ružová, biela

(731) KaPri, s.r.o., Púpavová 39, 841 04 Bratislava, SK;

(740) Trnkócy Slavomír, Mgr., Bratislava, SK;

**(210) 378-2013**

(220) 11.3.2013

**10(511) 14**

(511) 14 - Hodiny; hodinky; hodinky ako šperky; amu-  
lety (šperky); brošne (šperky); drobné šperky z dra-  
hých kovov; medailóny (šperky); náramky (šper-  
ky); obrúčky ako šperky; perly (šperky); prstene  
(šperky); retiazky ako šperky; šperky s obsahom  
zlata; šperky z drahých kovov; šperky z draho-  
kamov; šperky zo striebra; šperky z rýdzeho  
striebra.

**(540)****MACADO**

(731) GEPARD.SK spol. s r.o., Novot' 820, 029 55  
Novot', SK;

(210) 404-2013

(220) 14.3.2013

10(511) 6, 11, 19

(511) 6 - Stavebné profilové lišty z kovov; obyčajné kovy a ich zliatiny; stavebný materiál z kovu; prenosné stavby z kovu; káble a drôty z obyčajných kovov s výnimkou elektrických; železiarsky tovar; drobný železiarsky tovar; kovové potrebia a rúry; bezpečnostné schránky; iné stavebné výrobky z kovov, ktoré nie sú zahrnuté v iných triedach.

11 - Elektrické lampy; elektroluminiscenčné osvetľovacie prístroje s diódami; lustre; výbojky elektrické osvetľovacie; žiarivky; žiarovky; žiarovky elektrické; prístroje na ohrievanie vody, na cirkuláciu vody, na čerpanie vody a ich regulačné príslušenstvo; zariadenia na horúcovodné kúrenie; tlakové zásobníky vody; solárne kolektory; prístroje na chladenie; prístroje s výhrevnými plochami; vykurovacie telesá; vyhrievacie zariadenia; sálavé vykurovacie systémy; elektrické podlahové vykurovanie; vykurovacie káble a rohože; elektrické radiátory; teplovodné radiátory; regulátory kúrenia; šetriče paliva; tepelné čerpadlá; tepelné akumulátory; teplovodné vykurovacie zariadenia; teplovzdušné zariadenia; vykurovacie zariadenia na kúrenie tuhými, kvapalnými a plynovými palivami; termostatické ventily (časti vykurovacích zariadení); vykurovacie články; výhrevné dosky (pláty); expanzné nádrže ústredného kúrenia; napájacie zariadenia k vykurovacím a teplárenským kotlom; vetracie zariadenia; ventilátory patriace do triedy 11; prístroje a zariadenia na vetranie, najmä vetracie jednotky, zostavné vzduchotechnické jednotky, tiež s rekuperáciou tepla; vzduchové dverne a bránové clony; ventilátory ako súčasť vetracích zariadení, najmä elektrické a kombinované; rekuperačné jednotky; klimatizácie a klimatizačné zariadenia; kozuby; bojler (kotly) plynové; vodárenské a sanitárne zariadenia.

19 - Nekovové stavebné materiály; drevené okná, dvere; drevené schody, brány, balkónové dvere; dosky (stavebné drevo); dosky; parketová dlážka; drevené dlážky; drevené dyhy; drevené obloženia; dyhové drevo; pílené drevo; spracované drevo; stavebné drevo; drevo ako polotovary; drevo na výrobu sudov; dvere s výnimkou kovových; dverové prahy s výnimkou kovových; hranoly; latky; lišty rohové, frézované, podkladané; okennice s výnimkou kovových; okenné rámy s výnimkou kovových; parketové prírezy; rezivo omietané a neomietané; parketové výlisky; parkety (parketové podlahy); železničné podvaly s výnimkou kovových; preglejka; schodnice ako časti schodísk s výnimkou kovových, tvárne drevo; výplne dverí s výnimkou kovových; stavebné profilové lišty z plastov.

(540)



(731) CELOX, spol. s r.o., Záhradná 583/52, 900 23 Viničné, SK;

(740) Máčajová Mária, Ing., Nitra, SK;

(210) 405-2013

(220) 14.3.2013

10(511) 35, 38, 41, 42

(511) 35 - Zbieranie údajov do počítačových databáz; zoradovanie údajov v počítačových databázach; hospodárske, ekonomické predpovede; prieskum trhu; on line reklama na počítačovej komunikačnej sieti; správa počítačových súborov; vyhľadavanie informácií v počítačových súboroch (pre zákazníkov).

38 - On line posielanie pohľadníc; počítačová komunikácia; posielanie správ; poskytovanie diskusných fór on line; poskytovanie priestoru na diskusiu na internete; poskytovanie prístupu do databáz; elektronická pošta; prenos digitálnych súborov; prenos textových a obrazových informácií prostredníctvom počítača.

41 - On line poskytovanie počítačových hier (z počítačových sietí); poskytovanie elektronických publikácií on line (bez možnosti kopírovania).

42 - Aktualizovanie počítačových programov; analýzy počítačových systémov; inštalácia počítačových programov; návrh počítačových systémov; obnovovanie počítačových databáz; počítačové programovanie; poradenstvo v oblasti počítačových programov; poradenstvo v oblasti informačných technológií; poskytovanie softvéru prostredníctvom internetu (SaaS); prenájom počítačového softvéru; prenájom webových serverov; prevod údajov alebo dokumentov z fyzických médií na elektronické médiá; tvorba softvéru; údržba počítačového softvéru; vytváranie a udržiavanie počítačových stránok (webových stránok) pre zákazníkov.

(540)



(591) zlatožltá (CMYK 1-20-94-0), zemistá (CMYK 0-0-30-58)

(731) ElitApps, s. r. o., Karadžičova 16, 821 08 Bratislava, SK;

(210) 411-2013

(220) 14.3.2013

10(511) 35, 36, 37, 42

(511) 35 - Reklamné služby; obchodný manažment; obchodná administratíva; kancelárske práce; administratívne spracovanie obchodných objednávok; fakturácia; marketing; obchodný alebo podnikateľský prieskum; obchodné rady a informácie spotrebiteľom; obchodné alebo podnikateľské informácie; prieskum trhu; prieskum verejnej mienky; poradenstvo v obchodnej činnosti; účtovníctvo; obchodné sprostredkovanie služieb uvedených v triedach 36, 37 a 42 tohto zoznamu.

36 - Poistovníctvo; finančníctvo; peňažníctvo; realitné služby; finančné oceňovanie nehnuteľností; financovanie stavebníctva (finančné služby); oceňovanie a odhady nehnuteľností; prenájom nehnuteľnosti; správa nehnuteľnosti; sprostredkovateľská činnosť s nehnuteľnosťami.

37 - Stavebníctvo; opravy; inštalčné služby; asfaltovanie; budovanie závodov a tovární; čistenie ciest; čistenie exteriérov a interiérov budov;

izolovanie proti vlhkosti (stavebníctvo); izolovanie stavieb; inštalácia, údržba a opravy strojov; murárske práce; prenájom stavebných strojov a zariadení; stavebníctvo (stavebná činnosť); stavebné poradenstvo; stavebné informácie; stavebný dozor; utesňovanie stavieb.

42 - Vedecké a technologické služby a s nimi súvisiaci výskum a projektovanie; priemyselné analýzy a priemyselný výskum; navrhovanie a vývoj počítačového hardvéru a softvéru; expertízy (inžinierske práce); geodézia; geologické expertízy; geologický prieskum; geologický výskum; prieskumy (inžinierske práce); technický výskum; vedecký výskum; štúdie technických projektov, projektová činnosť; zememeračstvo.

(540)



(591) tmavomodrá, svetlomodrá

(731) GENERAL s.r.o., Poštová 8, 040 01 Košice, SK;

(740) Čuprík Marián, Mgr., Košice, SK;

**(210) 412-2013**

(220) 14.3.2013

**10(511) 18, 22, 25**

(511) 18 - Batohy, biče, chlebníky, obojky pre zvieratá, ohlávky, plecniaky, pokrývky pre zvieratá, kožené remene, slnečníky, športové tašky, uzdy - postroje pre zvieratá.

22 - Laná, špagáty, siete, stany, zakrývacie plachty, vrecia a vaky, ktoré nie sú zahrnuté v iných triedach.

25 - Odevy a obuv a prikrývky hlavy.

(540)



(731) BANDOG s.r.o., Môt'ová 9539, 960 07 Zvolen, SK;

**(210) 413-2013**

(220) 14.3.2013

**10(511) 1, 19, 35**

(511) 1 - Chemické prípravky pre priemysel, najmä na použitie do cementu a pri výrobe betónu; chemické prísady do cementových a maltových zmesí s výnimkou farieb a olejov; spojovacie činnidlá na priemyselné účely.

19 - Nekomové stavebné materiály, najmä cement, balený cement, cementové omietky, suché cementové a maltové zmesi; cementové nátery; cementový materiál na betonážne účely; ostatný stavebný materiál na cementovom základe.

35 - Reklamná a inzertná činnosť.

**(540) Articimo**

(731) Holcim (Slovensko) a. s., 906 38 Rohožník, SK;

(740) BACHRATÁ &amp; BACHRATÝ OFFICE, Bratislava, SK;

**(210) 416-2013**

(220) 15.3.2013

**10(511) 6, 7, 11, 18, 19, 20, 21**

(511) 6 - Kovové pánty, závesy; kovové skrinky, škatule; kovové čapy; kovové držadlá, kľučky; kovové kľučky dverí; kovanie na nábytok; háčiky (železiarsky tovar); kovové okná; kovové dvere; kovové tyče; kovové uväzovacie drôty; kovové časti nábytku patriace do triedy 6.

7 - Drviče; elektrické kuchynské stroje, elektrické kuchynské roboty.

11 - Drezy; umývadlá; zmiešavacie batérie na vodovodné potrubia; odparovače; kuchynské odsávače; elektrické kuchynské potreby na pečenie a varenie; kúpeľňové vane; osvetľovacie prístroje a zariadenia; ohrievače; iné príslušenstvo kuchyne a kúpeľne patriace do triedy 11.

18 - Kožené obloženia nábytku.

19 - Obklady stien a priečok s výnimkou kovových; dlaždicové podlahy s výnimkou kovových; dvere s výnimkou kovových; drevené dlážky; okná s výnimkou kovových; stavebný materiál s výnimkou kovového; stavby s výnimkou kovových.

20 - Nábytok; drevené časti nábytku; regály; dvierka na nábytok; bytové zariadenie (dekoračné predmety); nekovové skrinky na mäso; rámy; zrkadlá; kolíky; kuchynské doplnky a výrobky z dreva, korku, ratanu, trstia, bambusu, jantáru, vrbového prútia, rohoviny, kostí, slonoviny, kostíc, jantáru, perleti, morskej peny, buničiny a z náhrad týchto hmôt (pokiaľ nie sú obsiahnuté v iných triedach).

21 - Potreby na varenie a pečenie okrem elektrických; kuchynské mixéry s výnimkou elektrických; kuchynské nádoby; kuchynský riad; nádoby na použitie v domácnosti alebo kuchyni; porcelánové, keramické, kameninové alebo sklenené sochy a umelecké predmety; sklo okrem stavebného; sklo; sklenené nádoby; iné príslušenstvo kuchyne a domácnosti patriace do triedy 21.

**(540) Kuliner**

(731) Šimek Jiří, Vršovická 1525/1D, 251 01 Praha, CZ;

(740) Csenky Matej, Mgr., Trnava, SK;

**(210) 417-2013**

(220) 15.3.2013

**10(511) 29, 31, 32**

(511) 29 - Ovocná dreň, džemy, kandizované ovocie, konzervy s ovocím, konzervy so zeleninou, mrazené ovocie, nakladaná zelenina, konzervované ovocie, zavárané presladené ovocie, zavárané sladené ovocie, ovocie ako kompóty, ovocie naložené v alkohole, ovocné rôsoly, ovocné šaláty, ovocné šupky, plátky sušeného ovocia, rýchle občerstvenie na báze ovocia, zeleninové šaláty, zeleninové šťavy na varenie, konzervovaná zelenina, sušená zelenina, varená zelenina, zelenina v štiplavom náleve, zeleninové polievky, zeleninové šťavy na varenie.

31 - Citrusové ovocie, čerstvé ovocie, čerstvá zelenina.

32 - Citronády, ovocné džúsy, mušty, nealkoholické ovocné nápoje, nealkoholické ovocné výťažky, ovocné nektáre, sirupy na výrobu limonád, sirupy na výrobu nápojov, šerbety ako ovocné nápoje, zeleninové džúsy ako nápoje.

(540)

 BIO BAR

(731) SETTOUR SLOVAKIA spol. s r. o., Lazaretská 29, 811 09 Bratislava, SK;

(740) Gruber Dalibor, Ing., Košice, SK;

(210) 418-2013

(220) 15.3.2013

10(511) 29, 31, 32

(511) 29 - Ovocná dreň, džemy, kandizované ovocie, konzervy s ovocím, konzervy so zeleninou, mrazené ovocie, nakladaná zelenina, konzervované ovocie, zavárané presladené ovocie, zavárané sladené ovocie, ovocie ako kompóty, ovocie naložené v alkohole, ovocné rôsoly, ovocné šaláty, ovocné šupky, plátky sušeného ovocia, rýchle občerstvenie na báze ovocia, zeleninové šaláty, zeleninové šťavy na varenie, konzervovaná zelenina, sušená zelenina, varená zelenina, zelenina v štipľavom náleve, zeleninové polievky, zeleninové šťavy na varenie.

31 - Citrusové ovocie, čerstvé ovocie, čerstvá zelenina.

32 - Citronády, ovocné džúsy, mušty, nealkoholické ovocné nápoje, nealkoholické ovocné výťažky, ovocné nektáre, sirupy na výrobu limonád, sirupy na výrobu nápojov, šerbety ako ovocné nápoje, zeleninové džúsy ako nápoje.

(540)

 VITARIAN

(731) SETTOUR SLOVAKIA spol. s r. o., Lazaretská 29, 811 09 Bratislava, SK;

(740) Gruber Dalibor, Ing., Košice, SK;

(210) 419-2013

(220) 15.3.2013

10(511) 29, 31, 32

(511) 29 - Ovocná dreň, džemy, kandizované ovocie, konzervy s ovocím, konzervy so zeleninou, mrazené ovocie, nakladaná zelenina, konzervované ovocie, zavárané presladené ovocie, zavárané sladené ovocie, ovocie ako kompóty, ovocie naložené v alkohole, ovocné rôsoly, ovocné šaláty, ovocné šupky, plátky sušeného ovocia, rýchle občerstvenie na báze ovocia, zeleninové šaláty, zeleninové šťavy na varenie, konzervovaná zelenina, sušená zelenina, varená zelenina, zelenina v štipľavom náleve, zeleninové polievky, zeleninové šťavy na varenie.

31 - Citrusové ovocie, čerstvé ovocie, čerstvá zelenina.

32 - Citronády, ovocné džúsy, mušty, nealkoholické ovocné nápoje, nealkoholické ovocné výťažky, ovocné nektáre, sirupy na výrobu limonád, sirupy na výrobu nápojov, šerbety ako ovocné nápoje, zeleninové džúsy ako nápoje.

(540)

 VITAMIN BAR

(731) SETTOUR SLOVAKIA spol. s r. o., Lazaretská 29, 811 09 Bratislava, SK;

(740) Gruber Dalibor, Ing., Košice, SK;

(210) 420-2013

(220) 15.3.2013

10(511) 9, 16, 35, 41

(511) 9 - Knihy a časopisy nahrané na nosičoch dát; dáta zaznamenané elektronicky; elektronické publikácie (stiahnuteľné); elektronické čítačky kníh. 16 - Tlačoviny, knihy, brožované knihy, brožúry, brožúrky, časopisy, katalógy, prospekty, plagáty, pútače, kalendáre, pohľadnice, periodické a neperiodické publikácie (nie na reklamné účely); fotografie; kancelárske potreby; papiernický tovar; papier; kartón; lepenka a výrobky z týchto materiálov; výrobky z papiera, obtačky, maľovanky, vystrihovačky; obalové materiály (papiernický tovar), obálky, baliaci papier; školské potreby; vzdelávacie a učebné potreby a pomôcky okrem prístrojov.

35 - Maloobchodná a veľkoobchodná činnosť s tovarmi uvedenými v triedach 9 a 16 vrátane poskytovanie uvedených služieb prostredníctvom internetu; zhromažďovanie a prezentácia tovarov uvedených v triedach 9 a 16 pre tretie osoby (okrem dopravy) s cieľom umožniť zákazníkovi, aby si mohli tieto výrobky pohodlne prehliadať, vyhľadávať a nakupovať, a to najmä prostredníctvom webových stránok, internetu, mobilných aplikácií, prostredníctvom maloobchodných predajní, veľkoobchodných predajní, prostredníctvom katalógového predaja, elektronickými prostriedkami alebo prostredníctvom tele-nákupu; reklama, reklamná a propagačná činnosť, online reklama na počítačovej sieti; vydávanie a rozširovanie reklamných a inzertných oznamov a textov, aj prostredníctvom počítačovej siete; obchodné alebo podnikateľské informácie; prieskum trhu; podpora predaja pre tretie osoby; odborné obchodné poradenstvo; vyhľadávanie informácií v počítačových súboroch pre zákazníkov, služby porovnávania cien, organizovanie komerčných alebo reklamných výstav a veľtrhov.

41 - Vydavateľská činnosť s výnimkou vydávania reklamných textov, vydávanie periodických a neperiodických publikácií s výnimkou reklamných, vydávanie kníh a časopisov, vydávanie kníh a časopisov nahraných na nosičoch dát, vydávanie elektronických kníh a časopisov online; elektronická edičná činnosť; športová a kultúrna činnosť, zábava, organizovanie športových, vedeckých a zábavných podujatí a súťaží; vzdelávanie, organizovanie a vedenie konferencií, kongresov a seminárov; požičovanie kníh, časopi-



sov, kníh a časopisov nahraných na nosičoch dát; informácie o knižných novinkách; informácie o podujatiach v oblasti literatúry; recenzie knižných titulov.

**(540) UniKnihy**

(731) UniKnihy.sk, s.r.o., Hurbanova 595/23, 934 01 Levice, SK;

(740) ŽOVICOVÁ & ŽOVIC IP, s.r.o., Bratislava, SK;

**(210) 430-2013**

(220) 18.3.2013

**10(511) 10, 44**

(511) 10 - Chirurgické, lekárske, zubárske a zverolekárske prístroje a nástroje; umelé končatiny, umelé oči a zubné protézy; ortopedické pomôcky; materiály na zašívanie rán.

44 - Lekárske služby; zverolekárske služby; starostlivosť o hygienu a krásu ľudí alebo zvierat; poľnohospodárske, záhradnícke a lesnícke služby.

**(540)**



(591) čierna, žltá, zelená, červená, biela

(731) ITS Consulting, s. r. o., Mlynské Nivy 45, 821 09 Bratislava, SK;

(740) MAJLINGOVÁ & PARTNERS, s. r. o., Bratislava, SK;

**(210) 451-2013**

(220) 20.3.2013

**10(511) 35, 39, 43**

(511) 35 - Maloobchodná a veľkoobchodná služby s potravinami.

39 - Prepravné služby.

43 - Poskytovanie rýchleho občerstvenia, samoobslužné reštaurácie, reštaurácie (jedálne).

**(540)**



(731) Bereš Milan, Ing. PhD., Fraňa Kráľa 613/1, 958 01 Partizánske, SK;

(740) Bačík Kvetoslav, Ing., Nová Dubnica, SK;

**(210) 453-2013**

(220) 20.3.2013

**10(511) 9, 11, 35, 37, 42**

(511) 9 - Prístroje a nástroje vedecké, optické a signalizačné; balasty na osvetľovacie prístroje; batérie do svietidiel; blikavé svetlá; elektrické káble; elektrické objímky; elektrické regulátory osvetlenia; elektrické tlmiče svetla; expozimetre; jednotky na zásobovanie elektrickou energiou; op-

tické lampy; optické vlákna; optické žiarovky; prenosné elektrické zdroje; prístroje a nástroje na vedenie, distribúciu, spínanie, transformovanie, akumuláciu, reguláciu alebo kontrolu elektrického prúdu; reklamné svetelné tabule; signálne návesné lampáše; stabilizátory pre osvetľovacie zariadenia; svetelné bôje, majáky; svetelné schránky; žiarovky do zábleskových prístrojov; prístroje na nahrávanie, prenos a reprodukciu zvuku alebo obrazu, magnetické nosiče údajov, záznamové disky; programové vybavenie počítača, programy používané na prenos dát medzi počítačmi a inými elektronickými zariadeniami.

11 - Zariadenia na osvetľovanie; baterky (svietidlá); bezpečnostné lampy; bodové lampy; elektrické lampy; elektrické lampy na osvetľovanie v exteriéroch; elektrické svietidlá; elektrické výbojky; elektrické žiarovky; chrániče osvetľovacích telies; koľajnicové systémy osvetlenia; kandelábre, pouličné lampy; lampové banky; lampové cylindre; lampy na svietenie; lustre; mechanické ochranné zariadenia pre elektricky alebo elektronicky ovládané svietidlá; modulárne systémy osvetlenia; nástenné svietidlá; neónové a svetelné reklamy; neprenosné lampy; neprenosné osvetľovacie trubice; neprenosné osvetľovacie zariadenia a prístroje; neprenosné rozptyľovače svetla; neprenosné svietidlové prvky; obaly a rozpery na lampy; objímky na elektrické svetlá; objímky na svietidlá; objímky na tienidlá; oblúkové lampy; osvetlenie na výstavné účely; osvetľovacie panely; osvetľovacie príslušenstvo do domácnosti; osvetľovacie prístroje a zariadenia; ozdobné svetlá; plášte svietidiel; podlahové osvetlenie; prisadené stropné osvetlenie; prisadené závesné osvetlenie; príslušenstvo pre nástenné svetlá najmä tienidlá na lampy, držiaky lampových tienidiel, zásuvky na elektrické svetlá, siete a deflektory na smerovanie svetiel, projektory, objektívy na osvetľovacie zariadenia, lampové reflektory a časti a súčiastky na už uvedené tovary; reflektory; reťaze farebných žiaroviek; stolové lampy; svetelné gule, banky; svetelné lišty; svetelné reflektory; svetelné rúry; svetelné signály; svetelné výbojkové trubice; svetlá; svetlomety; tienidlá na lampy; UV-lampy s výnimkou lúčových na lekárske účely; vnútorné osvetlenie, najmä architektonické a komerčné, núdzové a priemyselné osvetlenie; vonkajšie osvetlenie, najmä projektory, rezidenčné a pouličné osvetlenie; vstavané osvetlenie; výbojky elektrické na osvetlenie; záhradné svetlá; zapustené bodové svetlá; závesné osvetlenie; závesné podpery na lampy; žiariče; žiarovky do reflektorov; žiarovky.

35 - Reklamné služby; obchodný manažment, obchodná správa; obchodná administratíva; kancelárske práce; maloobchodná činnosť v oblasti osvetľovacích prístrojov a zariadení; maloobchodná činnosť s elektrickými prístrojmi a zariadeniami a tovarmi uvedenými v triedach 9 a 11; marketingové štúdie; obchodné alebo podnikateľské informácie; obchodné informácie a rady pre spotrebiteľov; obchodný alebo podnikateľský prieskum; obchodný manažment a podnikové poradenstvo; obchodný prieskum; odborné obchodné poradenstvo; online reklama na počítačovej komunikačnej sieti; organizovanie komer-

čných výstav alebo veľtrhov; organizovanie výstav na komerčné alebo reklamné účely; organizovanie výstav na obchodné a reklamné účely; personálne poradenstvo; podpora predaja pre tretie osoby; pomoc pri riadení obchodnej činnosti; poradenské služby v oblasti podnikateľského alebo obchodného riadenia; poradenstvo v obchodnej činnosti; poskytovanie obchodných alebo podnikateľských informácií; poskytovanie pomoci pri riadení obchodných alebo priemyselných podnikov; predvádzanie tovaru; prenájom reklamných materiálov; prenájom reklamných plôch; prenájom reklamných priestorov; prezentácia výrobkov v komunikačných médiách pre maloobchod; prieskum trhu; reklama; rozširovanie reklamných alebo inzertných oznamov; rozširovanie reklamných materiálov zákazníkom; rozširovanie reklamných oznamov; rozširovanie vzoriek tovarov; televízna reklama; uverejňovanie reklamných textov; vedenie kartoték v počítači; vydávanie a aktualizovanie reklamných materiálov; vyhľadávanie informácií v počítačových súboroch pre zákazníkov; vyhľadávanie sponzorov; vylepovanie plagátov; distribúcia vzoriek tovarov; zasielanie reklamných materiálov zákazníkom; zásielkové reklamné služby; zbieranie údajov do počítačových databáz; zoraďovanie údajov v počítačových databázach; obchodné sprostredkovanie tovarov uvedených v triedach 9 a 11 a obchodné sprostredkovanie služieb uvedených v triedach 35, 37 a 42.

37 - Informácie o oprave; inštalácia, údržba a oprava vonkajšieho a vnútorného osvetlenia; inštalácia, údržba a oprava neónových a svetelných reklam, osvetľovacích prístrojov a zariadení, bezpečnostných lúčov, chráničov osvetľovacích telies, cylindrov, difúzorov svetiel, držiakov na lampy a svietidlá, elektrických lúčov, lúčov na svietenie, lustrov, objímok na svietidlá, oblúkových lúčov, plášťov svietidiel, pouličných lúčov, svetelných reflektorov, reťazí farebných žiaroviek, stropných svetiel, svetelných guľí, bánk, svetelných rúr, tienidiel na lampy, objímok na tienidlá, UV-lúčov s výnimkou lúčov na lekárske účely, žiariviek, žiaroviek.

42 - Služby vedecké a technologické, ako aj výskum v oblasti vedy a priemyslu; priemyselné analýzy a priemyselný výskum; poradenské, konzultčné, projekčné, kontrolné, skúšobné a návrhové činnosti v oblasti osvetľovacích prístrojov a zariadení, architektonické poradenstvo a architektonické služby v oblasti exteriérovej a interiérovej architektúry, interiérová výzdoba, priemyselný dizajn, umelecký dizajn.

### (540) dayWATCH

(731) OMS, spol. s r.o., Dojč 419, 906 02 Dojč, SK;

(210) 454-2013

(220) 20.3.2013

10(511) 9, 11, 35, 37, 42

(511) 9 - Prístroje a nástroje vedecké, optické a signalizačné; balasty na osvetľovacie prístroje; batérie do svietidiel; blikavé svetlá; elektrické káble; elektrické objímky; elektrické regulátory osvetlenia; elektrické tlmiče svetla; expozimetre; jednotky na zásobovanie elektrickou energiou; op-

tické lampy; optické vlákna; optické žiarovky; prenosné elektrické zdroje; prístroje a nástroje na vedenie, distribúciu, spínanie, transformovanie, akumuláciu, reguláciu alebo kontrolu elektrického prúdu; reklamné svetelné tabule; signálne návesné lampáše; stabilizátory osvetľovacích zariadení; svetelné bóje, majáky; svetelné schránky; žiarovky do zábleskových prístrojov; prístroje na nahrávanie, prenos a reprodukciu zvuku alebo obrazu, magnetické nosiče údajov, záznamové disky; programové vybavenie počítača, programy používané na prenos dát medzi počítačmi a inými elektronickými zariadeniami.

11 - Zariadenia na osvetľovanie; baterky (svietidlá); bezpečnostné lampy; bodové lampy; elektrické lampy; elektrické lampy na osvetľovanie v exteriéroch; elektrické svietidlá; elektrické výbojky; elektrické žiarovky; chrániče osvetľovacích telies; koľajnicové systémy osvetlenia; kandelábre, pouličné lampy; lampové banky; lampové cylindre; lampy na svietenie; lustre; mechanické ochranné zariadenia pre elektricky alebo elektronicky ovládané svietidlá; modálne systémy osvetlenia; nástenné svietidlá; neónové a svetelné reklamy; neprenosné lampy; neprenosné osvetľovacie trubice; neprenosné osvetľovacie zariadenia a prístroje; neprenosné rozptyľovače svetla; neprenosné svietidlové prvky; obaly a rozpery na lampy; objímky na elektrické svetlá; objímky na svietidlá; objímky na tienidlá; oblúkové lampy; osvetlenie na výstavné účely; osvetľovacie panely; osvetľovacie príslušenstvo do domácnosti; osvetľovacie prístroje a zariadenia; ozdobné svetlá; plášte svietidiel; podlahové osvetlenie; pouličné lampy; prisadené stropné osvetlenie; prisadené závesné osvetlenie; príslušenstvo pre nástenné svetlá menovite tienidlá na lampy, držiaky lampových tienidiel, zásuvky na elektrické svetlá, siete a deflektory na smerovanie svetiel, projektory, objektívy na osvetľovacie zariadenia, lampové reflektory a časti a súčiastky na už uvedené tovary; reflektory; reťaze farebných žiaroviek; stolové lampy; svetelné guľe, banky; svetelné lišty; svetelné reflektory; svetelné rúry; svetelné signály; svetelné výbojkové trubice; svetlá; svetlomety; tienidlá na lampy; UV-lampy s výnimkou lúčov na lekárske účely; vnútorné osvetlenie, najmä architektonické a komerčné, núdzové a priemyselné osvetlenie; vonkajšie osvetlenie, najmä projektory, rezidenčné a pouličné osvetlenie; vstavané osvetlenie; výbojky elektrické na osvetlenie; záhradné svetlá; zapustené bodové svetlá; závesné osvetlenie; závesné podpery na lampy; žiarivky; žiarovky do reflektorov; žiarovky.

35 - Reklamné služby; obchodný manažment, obchodná správa; obchodná administratíva; kancelárske práce; maloobchodná činnosť v oblasti osvetľovacích prístrojov a zariadení; maloobchodná činnosť s elektrickými prístrojmi a zariadeniami a tovarmi uvedenými v triedach 9 a 11; marketingové štúdie; obchodné alebo podnikateľské informácie; obchodné informácie a rady pre spotrebiteľov; obchodný alebo podnikateľský prieskum; obchodný manažment a podnikové poradenstvo; obchodný prieskum; odborné obchodné poradenstvo; online reklama na počítačovej komunikačnej sieti; organizovanie komer-

čných výstav alebo veľtrhov; organizovanie výstav na komerčné alebo reklamné účely; organizovanie výstav na obchodné a reklamné účely; personálne poradenstvo; podpora predaja pre tretie osoby; pomoc pri riadení obchodnej činnosti; poradenské služby v oblasti podnikateľského alebo obchodného riadenia; poradenstvo v obchodnej činnosti; poskytovanie obchodných alebo podnikateľských informácií; poskytovanie pomoci pri riadení obchodných alebo priemyselných podnikov; predvádzanie tovaru; prenájom reklamných materiálov; prenájom reklamných plôch; prenájom reklamných priestorov; prezentácia výrobkov v komunikačných médiách pre maloobchod; prieskum trhu; reklama; rozširovanie reklamných alebo inzertných oznamov; rozširovanie reklamných materiálov zákazníkom; rozširovanie reklamných oznamov; rozširovanie vzoriek tovarov; televízna reklama; uverejňovanie reklamných textov; vedenie kartoték v počítači; vydávanie a aktualizovanie reklamných materiálov; vyhľadávanie informácií v počítačových súboroch pre zákazníkov; vyhľadávanie sponzorov; vylepovanie plagátov; distribúcia vzoriek tovarov; zasielanie reklamných materiálov zákazníkom; zásielkové reklamné služby; zbieranie údajov do počítačových databáz; zoraďovanie údajov v počítačových databázach; obchodné sprostredkovanie tovarov uvedených v triedach 9 a 11 a obchodné sprostredkovanie služieb uvedených v triedach 35, 37 a 42.

37 - Informácie o oprave; inštalácia, údržba a oprava vonkajšieho a vnútorného osvetlenia; inštalácia, údržba a oprava neónových a svetelných reklám, osvetľovacích prístrojov a zariadení, bezpečnostných lúčov, chráničov osvetľovacích telies, cylindrov, difúzorov svetiel, držiakov na lampy a svietidlá, elektrických lúčov, lúčov na svietenie, lustrov, objímok na svietidlá, oblúkových lúčov, plášťov svietidiel, pouličných lúčov, svetelných reflektorov, reťazí farebných žiaroviek, stropných svetiel, svetelných guľí, bánk, svetelných rúr, tienidiel na lampy, objímok na tienidlá, UV-lúčov s výnimkou lúčov na lekárske účely, žiaričov, žiariviek, žiaroviek.

42 - Služby vedecké a technologické, ako aj výskum v oblasti vedy a priemyslu; priemyselné analýzy a priemyselný výskum; poradenské, konzultčné, projekčné, kontrolné, skúšobné a návrhové činnosti v oblasti osvetľovacích prístrojov a zariadení, architektonické poradenstvo a architektonické služby v oblasti exteriérovej a interiérovej architektúry, interiérová výzdoba, priemyselný dizajn, umelecký dizajn.

#### (540) dlsTOUCH

(731) OMS, spol. s r.o., Dojč 419, 906 02 Dojč, SK;

(210) 455-2013

(220) 20.3.2013

10(511) 9, 11, 35, 37, 42

(511) 9 - Prístroje a nástroje vedecké, optické a signalizačné; balasty na osvetľovacie prístroje; batérie do svietidiel; blikavé svetlá; elektrické káble; elektrické objímky; elektrické regulátory osvetlenia; elektrické tlmiče svetla; expozimetre; jednotky na zásobovanie elektrickou energiou; op-

tické lampy; optické vlákna; optické žiarovky; prenosné elektrické zdroje; prístroje a nástroje na vedenie, distribúciu, spínanie, transformovanie, akumuláciu, reguláciu alebo kontrolu elektrického prúdu; reklamné svetelné tabule; signálne návesné lampáše; stabilizátory osvetľovacích zariadení; svetelné bóje, majáky; svetelné schránky; žiarovky do zábleskových prístrojov; prístroje na nahrávanie, prenos a reprodukciu zvuku alebo obrazu, magnetické nosiče údajov, záznamové disky; programové vybavenie počítača, programy používané na prenos dát medzi počítačmi a inými elektronickými zariadeniami.

11 - Zariadenia na osvetľovanie; baterky (svietidlá); bezpečnostné lampy; bodové lampy; elektrické lampy; elektrické lampy na osvetľovanie v exteriéroch; elektrické svietidlá; elektrické výbojky; elektrické žiarovky; chrániče osvetľovacích telies; koľajnicové systémy osvetlenia; kandelábre, pouličné lampy; lampové banky; lampové cylindre; lampy na svietenie; lustre; mechanické ochranné zariadenia pre elektricky alebo elektronicky ovládané svietidlá; modálne systémy osvetlenia; nástenné svietidlá; neónové a svetelné reklamy; neprenosné lampy; neprenosné osvetľovacie trubice; neprenosné osvetľovacie zariadenia a prístroje; neprenosné rozptyľovače svetla; neprenosné svietidlové prvky; obaly a rozpery na lampy; objímky na elektrické svetlá; objímky na svietidlá; objímky na tienidlá; oblúkové lampy; osvetlenie na výstavné účely; osvetľovacie panely; osvetľovacie príslušenstvo do domácnosti; osvetľovacie prístroje a zariadenia; ozdobné svetlá; plášte svietidiel; podlahové osvetlenie; pouličné lampy; prisadené stropné osvetlenie; prisadené závesné osvetlenie; príslušenstvo pre nástenné svetlá menovite tienidlá na lampy, držiačky lampových tienidiel, zásuvky na elektrické svetlá, siete a deflektory na smerovanie svetiel, projektory, objektívy na osvetľovacie zariadenia, lampové reflektory a časti a súčiastky na už uvedené tovary; reflektory; reťaze farebných žiaroviek; stolové lampy; svetelné guľe, banky; svetelné lišty; svetelné reflektory; svetelné rúry; svetelné signály; svetelné výbojkové trubice; svetlá; svetlomety; tienidlá na lampy; UV-lampy s výnimkou lúčov na lekárske účely; vnútorné osvetlenie, najmä architektonické a komerčné, núdzové a priemyselné osvetlenie; vonkajšie osvetlenie, najmä projektory, rezidenčné a pouličné osvetlenie; vstavané osvetlenie; výbojky elektrické na osvetlenie; záhradné svetlá; zapustené bodové svetlá; závesné osvetlenie; závesné podpery na lampy; žiariče; žiarovky do reflektorov; žiarovky.

35 - Reklamné služby; obchodný manažment, obchodná správa; obchodná administratíva; kancelárske práce; maloobchodná činnosť v oblasti osvetľovacích prístrojov a zariadení; maloobchodná činnosť s elektrickými prístrojmi a zariadeniami a tovarmi uvedenými v triedach 9 a 11; marketingové štúdie; obchodné alebo podnikateľské informácie; obchodné informácie a rady pre spotrebiteľov; obchodný alebo podnikateľský prieskum; obchodný manažment a podnikové poradenstvo; obchodný prieskum; odborné obchodné poradenstvo; online reklama na počítačovej komunikačnej sieti; organizovanie ko-

merčných výstav alebo veľtrhov; organizovanie výstav na komerčné alebo reklamné účely; organizovanie výstav na obchodné a reklamné účely; personálne poradenstvo; podpora predaja pre tretie osoby; pomoc pri riadení obchodnej činnosti; poradenské služby v oblasti podnikateľského alebo obchodného riadenia; poradenstvo v obchodnej činnosti; poskytovanie obchodných alebo podnikateľských informácií; poskytovanie pomoci pri riadení obchodných alebo priemyselných podnikov; predvádzanie tovaru; prenájom reklamných materiálov; prenájom reklamných plôch; prenájom reklamných priestorov; prezentácia výrobkov v komunikačných médiách pre maloobchod; prieskum trhu; reklama; rozširovanie reklamných alebo inzertných oznamov; rozširovanie reklamných materiálov zákazníkom; rozširovanie reklamných oznamov; rozširovanie vzoriek tovarov; televízna reklama; uverejňovanie reklamných textov; vedenie kartoték v počítači; vydávanie a aktualizovanie reklamných materiálov; vyhľadávanie informácií v počítačových súboroch pre zákazníkov; vyhľadávanie sponzorov; vylepovanie plagátov; distribúcia vzoriek tovarov; zasielanie reklamných materiálov zákazníkom; zásielkové reklamné služby; zbieranie údajov do počítačových databáz; zoraďovanie údajov v počítačových databázach; obchodné sprostredkovanie tovarov uvedených v triedach 9 a 11 a obchodné sprostredkovanie služieb uvedených v triedach 35, 37 a 42.

37 - Informácie o oprave; inštalácia, údržba a oprava vonkajšieho a vnútorného osvetlenia; inštalácia, údržba a oprava neónových a svetelných reklám, osvetľovacích prístrojov a zariadení, bezpečnostných lúčov, chráničov osvetľovacích telies, cylindrov, difúzorov svetiel, držiakov na lampy a svietidlá, elektrických lúčov, lúčov na svietenie, lustrov, objímok na svietidlá, oblúkových lúčov, plášťov svietidiel, pouličných lúčov, svetelných reflektorov, reťazí farebných žiaroviek, stropných svetiel, svetelných guľí, bánk, svetelných rúr, tienidiel na lampy, objímok na tienidlá, UV-lúčov s výnimkou lúčov na lekárske účely, žiarivcov, žiariviek, žiaroviek.

42 - Služby vedecké a technologické, ako aj výskum v oblasti vedy a priemyslu; priemyselné analýzy a priemyselný výskum; poradenské, konzultčné, projekčné, kontrolné, skúšobné a návrhové činnosti v oblasti osvetľovacích prístrojov a zariadení, architektonické poradenstvo a architektonické služby v oblasti exteriérovej a interiérovej architektúry, interiérová výzdoba, priemyselný dizajn, umelecký dizajn.

#### (540) deeBRIDGE

(731) OMS, spol. s r.o., Dojč 419, 906 02 Dojč, SK;

(210) 456-2013

(220) 20.3.2013

10(511) 16, 35, 41

(511) 16 - Noviny; časopisy.

35 - Reklama; služby predplácania novín a časopisov; on-line reklama na počítačovej a komunikačnej sieti.

41 - Organizovanie športových súťaží; on-line vydávanie kníh a časopisov v elektronickej forme.

(540)



(591) červená, biela, čierna, sivá

(731) Triebeľ Peter, Klin 551, 029 41 Klin, SK;

(210) 458-2013

(220) 20.3.2013

10(511) 3, 44

(511) 3 - Čistiace mlieka na toaletné účely; éterické oleje; mydlá; kozmetické prípravky; umelé mihalnice; umelé riasy; voňavkárské výrobky; vlasové vodičky.

44 - Lekárske a terapeutické služby, najmä v oblasti kozmetiky, dermatológie, výživy, zdravého životného štýlu, zdravého a diétného stravovania; lekárska starostlivosť o pokožku; liečebná starostlivosť o pokožku tváre a tela; liečebná tvárová kozmetika; liečba celulitídy; odstraňovanie tuku; nemocničné služby; sanatórium; súkromná klinika alebo sanatórium; fyzioterapia; estetická chirurgia; plastická chirurgia; služby chiropraktika; alternatívna medicína; lekárske poradenské služby; lekárske poradenstvo v oblasti kozmetiky, dermatológie, výživy, zdravého životného štýlu, zdravého a diétného stravovania; navrhovanie programov zameraných na redukciu hmotnosti; kozmetické poradenské služby; kozmetická starostlivosť o ľudské telo; aplikovanie kozmetických prípravkov na tvár a telo; kozmetické kúry; kozmetická stomatológia; bielenie zubov; depilácie; kadernícky salón; salón krásy; vizážista - služby; implantovanie vlasov; manikúra, pedikúra; masáže; parné kúpele; služby sauny; služby solária; služby termálnych kúpeľov.

(540)



VICTORIA REGIA

(731) Farár Vladimír, akad. sochár, Kubániho 10, 811 04 Bratislava, SK;

(740) Varsányi Peter, JUDr., Bratislava, SK;

(210) 459-2013

(220) 20.3.2013

10(511) 9, 16, 35, 38, 41

(511) 9 - Zvukové, obrazové a zvukovo-obrazové nahrávky na všetkých druhoch nosičov, ako aj v digitálnej (elektronickej) podobe, informácie, dáta, databázy, katalógy, programy v elektronickej podobe; elektronické publikácie s možnosťou kopírovania; prístroje na nahrávanie, prenos a reprodukciu zvuku alebo obrazu.

16 - Noviny, časopisy, periodiká, knihy a iné tlačoviny, výrobky z papiera, kartónu a lepenky, ktoré nie sú zahrnuté v iných triedach; papiernický tovar a písacie potreby, vzdelávacie a učebné potreby okrem prístrojov, divadelné dekorácie, papierové propagačné materiály, letáky, prospekty, pohľadnice, obálky, obaly (papiernický tovar), peračníky, puzdrá na perá, štítky (papierové

nálepky), vyučovacie pomôcky vo forme hier, kancelárske potreby s výnimkou nábytku, kalendáre, príručky, plagáty, listový papier, stolové prestieranie z papiera, papierové obrusy, záložky do kníh, vrecká z papiera alebo plastických materiálov, školské potreby s výnimkou prístrojov, papierové podložky na stôl, nálepky na kancelárske použitie alebo pre domácnosť, ročenky, stojany na perá a ceruzky, papierové podložky pod poháre, oznámenia (papiernický tovar), papierové vlajky, papierové zástavy, nože na papier, otvárače na listy, papierové obrúsky, puzdrá na písacie potreby, pútače z papiera alebo lepenky, papierové obrúsky, utierky, etikety s výnimkou textilných, lepiace štítky, darčekové a reklamné predmety z papiera.

35 - Reklamná činnosť; prenájom reklamného času vo všetkých komunikačných médiách, ako aj v počítačovej komunikačnej sieti; prenájom reklamných materiálov; prenájom reklamných plôch; televízna a rozhlasová reklama; rozširovanie reklamných alebo inzertných oznamov a materiálov; organizovanie výstav na komerčné alebo reklamné účely; vydávanie, zverejňovanie a rozširovanie reklamných textov a materiálov; obchodný manažment a poradenstvo; prezentácia výrobkov a služieb v komunikačných médiách; organizovanie reklamných hier na propagáciu predaja; vyhľadávanie sponzorov; poradenské a informačné služby v oblasti uvedených služieb v triede 35; komerčné informačné kancelárie; produkcia reklamných filmov; služby výberu umelcov, účinkujúcich do zábavných relácií, spevákov, tanečníkov a nových tvárí (modeliek, modelov, hostesiek).

38 - Televízne a rozhlasové vysielanie všetkých druhov programov; interaktívne televízne a rozhlasové vysielanie; interaktívne vysielacie a komunikačné služby; telefonická komunikácia; komunikačné služby prostredníctvom audiotexu, teletexu, rozhlasu, televízie, počítačovej siete, mobilných telefónov, poskytovanie telekomunikačných služieb; poskytovanie telekomunikačného pripojenia do svetovej počítačovej siete; poskytovanie telekomunikačných kanálov na telenáklady; poskytovanie priestoru na diskusiu na internete; prenos a šírenie správ, informácií, publikácií, audiovizuálnych diel prostredníctvom komunikačných sietí vrátane internetu; tlačové kancelárie; poradenské a informačné služby v oblasti uvedených služieb v triede 38.

41 - Výroba televíznych a rozhlasových programov; výroba publicistických, spravodajských, zábavných, vzdelávacích, kultúrnych a športových programov; výroba hudobných programov; výroba interaktívnych televíznych programov a hier; interaktívna zábava; hudobno-skladateľské služby; organizovanie zábavných, kultúrnych, športových a vzdelávacích podujatí; vzdelávacia činnosť; organizovanie vedomostných, športových, zábavných, hudobných a športových súťaží; organizovanie kvízov, hier a súťaží; súťaže prevádzkované prostredníctvom telefónu; zábavné služby; organizovanie zábav, karnevalov, plesov; plánovanie a organizovanie večierkov; moderovanie relácií, programov a podujatí; zábavné parky; služby a zábava poskytované v prázdninových táboroch; služby klubov zdravia; vý-

chovno-zábavné klubové služby; organizovanie a vedenie seminárov, kongresov, školení, konferencií; organizovanie živých seminárov, kongresov, školení, konferencií; organizovanie súťaží krásy; organizovanie živých vystúpení; živé predstavenia; produkcia filmov s výnimkou reklamných; divadelná a hudobná tvorba, služby filmových, divadelných a nahrávacích štúdií; dabingové služby; požičiavanie filmov; požičiavanie filmových premietacích prístrojov a príslušenstva; divadelné predstavenia; výroba divadelných alebo iných predstavení; služby agentúr sprostredkujúcich divadelných, koncertných a varietných umelcov; rezervácia vstupeniek; výroba a prenájom zvukových a zvukovo-obrazových nahrávok; vydateľská a nakladateľská činnosť s výnimkou vydávania reklamných materiálov; vydávanie kníh, časopisov a iných tlačovín s výnimkou reklamných textov; zverejňovanie a vydávanie textov okrem reklamných; poskytovanie elektronických publikácií online; vydávanie a zverejňovanie elektronických publikácií; elektronická edičná činnosť (DTP služby); organizovanie kultúrnych alebo vzdelávacích výstav; modelingové služby pre umelcov; kempingové služby spojené so športovým programom; služby súvisiace s telesnými cvičeniami; zábavné služby nočných klubov; poskytovanie počítačových hier (online); informácie o výchove, vzdelávaní; informácie o možnostiach rozptýlenia; informácie o možnostiach zábavy a rekreácie; informácie, správy, novinky z oblasti šoubiznisu; prekladateľské služby; prenájom dekorácií; poskytovanie služieb na oddych a rekreáciu; prenájom audioprístrojov, videoprístrojov, videorekordérov, premietáčiek, televíznych prijímačov, filmov, kultúrnych a vzdelávacích potrieb a prístrojov; prenájom športového výstroja s výnimkou dopravných prostriedkov; reportérske služby; pomoc pri výbere povolania; organizovanie lotérií a stávkových hier; poradenské a informačné služby v oblasti uvedených služieb v triede 41; všetky uvedené služby tiež vrátane služieb poskytovaných prostredníctvom internetu, online a interaktívnych počítačových služieb.

(540)



(591) červená, oranžová, biela

(731) MARKÍZA - SLOVAKIA, spol. s r.o., Bratislavská 1/a, 843 56 Bratislava - Záhorská Bystrica, SK;

(740) Fajnorová Mária, Ing., Bratislava, SK;

(210) 460-2013

(220) 21.3.2013

10(511) 39, 41

(511) 39 - Taxislužba.

41 - Hazardné hry; prevádzkovanie priestorov s hracími automatmi.

(540) SIN CITY

(731) Haško Radoslav, Mgr., Uránová 9, 821 02 Bratislava, SK;

(210) 482-2013

(220) 22.3.2013

10(511) 29, 35, 43

(511) 29 - Ryby s výnimkou živých, rybie plátky, sardinky, výrobky z rýb, výrobky z morských živočíchov obsahujúce podiel rybieho mäsa, konzervované ryby, rybacie šaláty, lahôdkové šaláty, ovocné šaláty a zeleninové šaláty, všetky obsahujúce podiel rybieho mäsa, mäsové výrobky obsahujúce podiel rybieho mäsa; hotové jedlá prevažne na báze mäsa a zeleniny obsahujúce podiel rybieho mäsa, cestovné občerstvenie prevažne na báze mäsa a zeleniny obsahujúce podiel rybieho mäsa; pokrmy a jedlá rýchleho občerstvenia pripravené z tovarov uvedených v tejto triede.

35 - Veľkoobchodná a maloobchodná činnosť s potravinárskymi výrobkami obsahujúcimi podiel rybieho mäsa, rybami, výrobkami z rýb, výrobkami z morských živočíchov obsahujúcimi podiel rybieho mäsa, rybacími šalátmi, lahôdkovými šalátmi, zeleninovými šalátmi, ovocnými šalátmi obsahujúcimi podiel rybieho mäsa, mäsovými výrobkami obsahujúcimi podiel rybieho mäsa, hotovými jedlami na báze mäsa a zeleniny obsahujúcimi podiel rybieho mäsa, jedlami rýchleho občerstvenia obsahujúcimi podiel rybieho mäsa, potravinami rastlinného aj živočíšneho pôvodu obsahujúcimi rybie mäso; sprostredkovanie obchodu, nákupu a predaja potravinárskych výrobkov; činnosti reklamnej agentúry, rozširovanie, vydávanie a aktualizovanie reklamných materiálov, prenájom reklamných priestorov a plôch, prenájom reklamných materiálov, zásielkové reklamné služby, uverejňovanie reklamných textov, aranžovanie výkladov, analýzy nákladov, inzertné činnosti, obchodný alebo podnikateľský prieskum, poradenstvo v obchodnej činnosti, obchodný manažment a podnikové poradenstvo, organizovanie výstav na obchodné a reklamné účely; odborné obchodné poradenstvo, prieskum trhu, sekretárske služby, účtovníctvo, vedenie účtovných kníh.

43 - Prevádzkovanie reštaurácií a stánkov rýchleho občerstvenia.

(540)



(591) červená, zlatá, biela, modrá, hnedá

(731) RYBA ŽILINA, spol. s r.o., Hviezdoslavova 5, 010 01 Žilina, SK;

(740) MAJLINGOVÁ & PARTNERS, s. r. o., Bratislava, SK;

(210) 483-2013

(220) 22.3.2013

10(511) 29, 35, 43

(511) 29 - Ryby s výnimkou živých, rybie plátky, sardinky, výrobky z rýb, výrobky z morských živočíchov obsahujúce podiel rybieho mäsa, konzervované ryby, rybacie šaláty, lahôdkové šaláty,

ovocné šaláty a zeleninové šaláty, všetky obsahujúce podiel rybieho mäsa, mäsové výrobky obsahujúce podiel rybieho mäsa; hotové jedlá prevažne na báze mäsa a zeleniny obsahujúce podiel rybieho mäsa, cestovné občerstvenie prevažne na báze mäsa a zeleniny obsahujúce podiel rybieho mäsa; pokrmy a jedlá rýchleho občerstvenia pripravené z tovarov uvedených v tejto triede.

35 - Veľkoobchodná a maloobchodná činnosť s potravinárskymi výrobkami obsahujúcimi podiel rybieho mäsa, rybami, výrobkami z rýb, výrobkami z morských živočíchov obsahujúcimi podiel rybieho mäsa, rybacími šalátmi, lahôdkovými šalátmi, zeleninovými šalátmi, ovocnými šalátmi obsahujúcimi podiel rybieho mäsa, mäsovými výrobkami obsahujúcimi podiel rybieho mäsa, hotovými jedlami na báze mäsa a zeleniny obsahujúcimi podiel rybieho mäsa, jedlami rýchleho občerstvenia obsahujúcimi podiel rybieho mäsa, potravinami rastlinného aj živočíšneho pôvodu obsahujúcimi rybie mäso; sprostredkovanie obchodu, nákupu a predaja potravinárskych výrobkov; činnosti reklamnej agentúry, rozširovanie, vydávanie a aktualizovanie reklamných materiálov, prenájom reklamných priestorov a plôch, prenájom reklamných materiálov, zásielkové reklamné služby, uverejňovanie reklamných textov, aranžovanie výkladov, analýzy nákladov, inzertné činnosti, obchodný alebo podnikateľský prieskum, poradenstvo v obchodnej činnosti, obchodný manažment a podnikové poradenstvo, organizovanie výstav na obchodné a reklamné účely; odborné obchodné poradenstvo, prieskum trhu, sekretárske služby, účtovníctvo, vedenie účtovných kníh.

43 - Prevádzkovanie reštaurácií a stánkov rýchleho občerstvenia.

(540)



(591) červená, zlatá, biela, modrá, hnedá

(731) RYBA ŽILINA, spol. s r.o., Hviezdoslavova 5, 010 01 Žilina, SK;

(740) MAJLINGOVÁ & PARTNERS, s. r. o., Bratislava, SK;

(210) 484-2013

(220) 22.3.2013

10(511) 29, 30, 31, 35, 39, 40, 43

(511) 29 - Ryby s výnimkou živých, rybie plátky, sardinky, výrobky z rýb, výrobky z morských živočíchov, konzervované ryby, rybacie šaláty, lahôdkové šaláty, ovocné šaláty a zeleninové šaláty, mäsové výrobky; hotové jedlá prevažne na báze mäsa a zeleniny, cestovné občerstvenie prevažne na báze mäsa a zeleniny; pokrmy a jedlá rýchleho občerstvenia pripravené z tovarov uvedených v tejto triede.

30 - Šalátové dresingy.

31 - Živé ryby, morské živočíchky.

35 - Veľkoobchodná a maloobchodná činnosť s potravinárskymi výrobkami, rybami, výrobkami z rýb, výrobkami z morských živočíchov, rybacími šalátmi, lahôdkovými šalátmi, zeleninovými šalátmi, ovocnými šalátmi, mäsovými výrobkami, hotovými jedlami na báze mäsa a zeleniny, jedlami rýchleho občerstvenia, potravinami rastlinného a živočíšneho pôvodu; sprostredkovanie obchodu, nákupu a predaja potravinárskych výrobkov; činnosti reklamnej agentúry, rozširovanie, vydávanie a aktualizovanie reklamných materiálov, prenájom reklamných priestorov a plôch, prenájom reklamných materiálov, zásielkové reklamné služby, uverejňovanie reklamných textov, aranžovanie výkladov, analýzy nákladov, inzertné činnosti, obchodný alebo podnikateľský prieskum, poradenstvo v obchodnej činnosti, obchodný manažment a podnikové poradenstvo, organizovanie výstav na obchodné a reklamné účely; odborné obchodné poradenstvo, prieskum trhu, sekretárske služby, účtovníctvo, vedenie účtovných kníh.

39 - Skladovanie potravín, balenie tovaru, skladovanie tovaru, prenájom skladovacích a mraziarenských kontajnerov, osobná doprava, nákladná doprava, kamiónová doprava, námorná doprava, letecká doprava, kuriérske služby.

40 - Mechanické alebo chemické spracovanie potravín, zamrazovanie potravinárskych výrobkov.

43 - Služby súvisiace s poskytovaním jedla a nápojov; príprava jedla a nápojov; hotely, reštaurácie, rýchloobslužné reštaurácie so stálou prevádzkou, samoobslužné reštaurácie, snackbary, bary, kafetérie, služby reštaurátorov, ktorí pripravujú jedlo a dodávajú ho na objednávku domov alebo do podnikov (katering), služby poskytovania jedla a nápojov na báze take-away reštaurácií, kolektívne stravovanie a závodné jedálne, prenájom kuchynského a reštauračného vybavenia, prenájom automatických predajných strojov, príprava potravín alebo pokrmov na konzumáciu v alebo mimo miesta prípravy; poskytovanie potravín reštauráciám; poskytovanie potravín kaviarňam; poskytovanie potravín hotelom; poskytovanie potravín prevádzkam poskytujúce jedlo a nápoje.

(540)



(591) červená, zlatá, biela, modrá, hnedá

(731) RYBA ŽILINA, spol. s r.o., Hviezdoslavova 5, 010 01 Žilina, SK;

(740) MAJLINGOVÁ &amp; PARTNERS, s. r. o., Bratislava, SK;

(210) 485-2013

(220) 22.3.2013

10(511) 29, 30, 31, 35, 39, 40, 43

(511) 29 - Ryby s výnimkou živých, rybie plátky, sardinky, výrobky z rýb, výrobky z morských živočíchov, konzervované ryby, rybacie šaláty, la-

hôdkové šaláty, ovocné šaláty a zeleninové šaláty, mäsové výrobky; hotové jedlá prevažne na báze mäsa a zeleniny, cestovné občerstvenie prevažne na báze mäsa a zeleniny; pokrmy a jedlá rýchleho občerstvenia pripravené z tovarov uvedených v tejto triede.

30 - Šalátové dresingy.

31 - Živé ryby, morské živočíchy.

35 - Veľkoobchodná a maloobchodná činnosť s potravinárskymi výrobkami, rybami, výrobkami z rýb, výrobkami z morských živočíchov, rybacími šalátmi, lahôdkovými šalátmi, zeleninovými šalátmi, ovocnými šalátmi, mäsovými výrobkami, hotovými jedlami na báze mäsa a zeleniny, jedlami rýchleho občerstvenia, potravinami rastlinného a živočíšneho pôvodu; sprostredkovanie obchodu, nákupu a predaja potravinárskych výrobkov; činnosti reklamnej agentúry, rozširovanie, vydávanie a aktualizovanie reklamných materiálov, prenájom reklamných priestorov a plôch, prenájom reklamných materiálov, zásielkové reklamné služby, uverejňovanie reklamných textov, aranžovanie výkladov, analýzy nákladov, inzertné činnosti, obchodný alebo podnikateľský prieskum, poradenstvo v obchodnej činnosti, obchodný manažment a podnikové poradenstvo, organizovanie výstav na obchodné a reklamné účely; odborné obchodné poradenstvo, prieskum trhu, sekretárske služby, účtovníctvo, vedenie účtovných kníh.

39 - Skladovanie potravín, balenie tovaru, skladovanie tovaru, prenájom skladovacích a mraziarenských kontajnerov, osobná doprava, nákladná doprava, kamiónová doprava, námorná doprava, letecká doprava, kuriérske služby.

40 - Mechanické alebo chemické spracovanie potravín, zamrazovanie potravinárskych výrobkov.

43 - Služby súvisiace s poskytovaním jedla a nápojov; príprava jedla a nápojov; hotely, reštaurácie, rýchloobslužné reštaurácie so stálou prevádzkou, samoobslužné reštaurácie, snackbary, bary, kafetérie, služby reštaurátorov, ktorí pripravujú jedlo a dodávajú ho na objednávku domov alebo do podnikov (katering), služby poskytovania jedla a nápojov na báze take-away reštaurácií, kolektívne stravovanie a závodné jedálne, prenájom kuchynského a reštauračného vybavenia, prenájom automatických predajných strojov, príprava potravín alebo pokrmov na konzumáciu v alebo mimo miesta prípravy; poskytovanie potravín reštauráciám; poskytovanie potravín kaviarňam; poskytovanie potravín hotelom; poskytovanie potravín prevádzkam poskytujúcim jedlo a nápoje.

(540)



(591) červená, biela, modrá

(731) RYBA ŽILINA, spol. s r.o., Hviezdoslavova 5, 010 01 Žilina, SK;

(740) MAJLINGOVÁ &amp; PARTNERS, s. r. o., Bratislava, SK;

**(210) 486-2013**

(220) 22.3.2013

**10(511) 9, 10, 25, 35, 40, 45**

(511) 9 - Čistiace a zabezpečovacie pomôcky na práce vo výškach patriace do tejto triedy; bezpečnostné odevy a obuv na práce vo výškach patriace do tejto triedy; ochranné pomôcky patriace do tejto triedy, ktoré slúžia na ochranu športovcov, hasičov a iných osôb, ktoré môžu byť ohrozené; laboratórne oblečenie; osobné ochranné prostriedky proti nehodám; ochranné zariadenia proti röntgenovým lúčom s výnimkou zariadení na lekárske účely; ochranné zariadenie proti prepätiu; ohňovzdorné obaly; ochranné prilby, helmy, masky, štíty; zväračské prilby; fluorescenčné štíty; ochranné prvky, pomôcky na hlavu; ochranné prvky, pomôcky, štíty na oči a tvár; očné tienidlá; clony proti oslepeniu; okuliare na šport; plavecké okuliare; chrániče zubov; ochranné prilby na šport; jazdecké prilby; hokejové helmy, prilby; tampóny do uší; ušné zátky; ochranné oblečenie, obleky, clony, rukavice a obuv proti úrazom, radiácii, žiareniu, röntgenovým lúčom, ohňu a iným nebezpečenstvám; ochranné rukavice proti rtg. lúčom na priemyselné účely; protipožiarné ochranné odevy; azbestové odevy, rukavice a obuv na ochranu proti ohňu; azbestové zásteny pre požiarnikov; azbestové ochranné štíty pre požiarnikov; nákolennice pre robotníkov; ochranné odevy, ochranné kombinézy pre letcov; bezpečnostné pásy s výnimkou pásov na sedadlá vozidiel a na športový výstroj; nepriestrelné vesty; odrazové sklička, odrazové disky na odevy, oblečenie, na zabránenie dopravným nehodám; dýchacie prístroje, dýchacie masky, respirátory s výnimkou prístrojov, masiek, respirátorov na umelé dýchanie; respirátory na filtráciu vzduchu; dýchacie prístroje na plávanie pod vodou; filtre na dýchacie masky; značkovače, pomôcka na šitie; okuliare; slnečné okuliare; slnečné clony, optika; okuliare, clony a štíty proti oslneniu a oslepeniu; puzdrá na okuliare; náhradné diely, časti a súčasti na uvedené tovary; obaly, puzdrá a stojany na uvedené tovary patriace do tejto triedy.

10 - Nepremokavé plachty na posteľ; podušky na lekárske účely; odevy do operačných sál; rúška pre nemocničný personál; rukavice na lekárske účely; lekárske tašky; podporná bandáž; zdravotná obuv; ortopedické výrobky; ortopedická obuv, topánky a vložky do nich; ortopedické vložky; ortopedické pásy; nákolenníky, ortopedické bandáže na kolena; chrániče sluchu; náhradné dielce, časti a súčasti na uvedené tovary; náhradné náplne do uvedených tovarov; obaly, puzdrá a stojany na uvedené tovary patriace do tejto triedy.

25 - Uniformy; kravaty; opasky; pokrývky hlavy; čiapky; priliehavé čiapky; klobúky; klobúkové kostry; mitra, klobúk; papierové klobúky ako oblečenie; baretky; štítky, šilty na pokrývky hlavy; čelenky ako oblečenie; šatky; šály; šály uviazané pod krkom; vlnené šály; chrániče uší proti chladu, ako pokrývka hlavy; rukavice; palčičky; oblečenie; odevy; vrchné ošatenie; konfekcia, odevy; kombinézy ako oblečenie; pracovné plášte; nepremokavý odev; oblečenie z papiera; plete-

niny ako oblečenie; pletiarsky tovar; saká, bundy; kostýmy, obleky; vesty; zástery; šaty; sukne; nohavice; krátke, jazdecké alebo spodné nohavice; svetre; pulóvre; pletené svetre; košeľe; blúzky; sedlá na košeľe, blúzky alebo na dámske šaty; podšívky ako časti odevov; osobná bielizeň, spodná bielizeň; spodná bielizeň zabraňujúca poteniu; spodná bielizeň pohlcujúca pot; trička; tielka; body ako spodná bielizeň; pánske spodky; ponožky; pančuchy; päty pančúch; pančúškové nohavice; pančuchy absorbujúce pot; gamaše; obuv; topánky; celé topánky; vysoká obuv; šnurovacie topánky; dreváky; espadrily - letná obuv s plátenným zvrškom a podošvou z prírodného materiálu; sandále; galoše; protišmykové pomôcky na obuv; športové trička, dresy; gymnastické telocvičné dresy; teplákové súpravy; športová obuv; topánky na šport; tenisky; náhradné dielce, časti a súčasti na uvedené tovary; obaly, puzdrá a stojany na uvedené tovary patriace do tejto triedy.

35 - Sprostredkovanie obchodu s tovarom; obchodné sprostredkovanie služieb uvedených v triedach 40 a 45 tohto zoznamu; ponuka a predaj prostredníctvom katalógového predaja, ponuka a predaj elektronickými prostriedkami prostredníctvom webových stránok, maloobchodná činnosť, maloobchodné služby, veľkoobchodná činnosť, veľkoobchodné služby (s tovarmi ako sú osobné ochranné pracovné prostriedky; pracovné odevy; pracovná obuv; pracovné rukavice; hasiace prístroje, bieliace a iné prípravky na pranie a čistenie bielizne; prípravky na čistenie, leštenie; mydlá; ortopedické pomôcky; odevy a obuv pre zdravotníkov; usne, koženky a výrobky z týchto materiálov; kufre a cestovné tašky; textilie a textilné výrobky; odevy, obuv a pokrývky hlavy; telocvičné a športové potreby); online reklama na počítačovej komunikačnej sieti; rozširovanie vzoriek tovaru; poradenské, konzultačné a informačné služby týkajúce sa uvedených služieb; obchodné sprostredkovanie uvedených služieb.

40 - Spracovanie a úprava textílií, textilných látok, textilu, tkanín - šitie odevov na zákazku, aj osobných ochranných a pracovných odevov; spracovanie kože; výroba obuvi na zákazku, aj osobnej ochrannej a pracovnej obuvi; vodovzdorná úprava, impregnácia textílií, textilných látok, textilu, tkanín; ohňovzdorná úprava, impregnácia textílií, textilných látok, textilu, tkanín; strihanie látok, strihová služba; dámske krajčírstvo, šitie; pánske krajčírstvo; úprava odevov; prešívanie oblečenia; lemovanie alebo obšívanie látok, šiat.

45 - Požičiavanie odevov, oblečenia, šiat, aj osobných ochranných a pracovných odevov; poradenstvo v oblasti bezpečnosti; poradenské, konzultačné a informačné služby týkajúce sa uvedených služieb.

**(540) zigo**

(731) PRACOVNÉ ODEVY ZIGO, s.r.o., Na stanicu 16, 010 09 Žilina, SK;

(740) Zahatňanská Gabriela, Ing., Žilina - Strážov, SK;



**(210) 488-2013**

(220) 25.3.2013

**10(511) 45**

(511) 45 - Vyšetrenie na detektore lži; vyšetrenie na polygrafe.

**(540)**

(591) červená, modrá, sivá, čierna, biela

(731) proDENIEL s. r. o., Milosrdenstva 16, 040 01 Košice, SK;

**(210) 495-2013**

(220) 25.3.2013

**10(511) 9, 16, 35, 41**

(511) 9 - Video- a audiokazety; CD, DVD nosiče údajov. 16 - Knihárske výrobky; neperiodická a periodická tlač; publikácie; príručky; manuály; časopisy; vzdelávacie a učebné potreby okrem prístrojov.

35 - Obchodné alebo podnikateľské informácie; marketingové štúdie; hospodárske, ekonomické predpovede; poradenstvo v obchodnej činnosti; obchodný alebo podnikateľský prieskum; prieskum trhu; prieskum verejnej mienky; pomoc pri riadení obchodnej činnosti; pomoc pri riadení priemyselných alebo obchodných podnikov; poradenstvo pri vedení podnikov; štatistické kompilácie.

41 - Vzdelávanie, vyučovanie, zabezpečenie výcvikov, kurzov a školení; workshopy; organizovanie a vedenie kurzov, školení, konferencií, kolokvií, seminárov a výcvikov; organizácia verejných a športových podujatí nie na reklamné a komerčné účely; organizovanie lotérií; organizovanie súťaží (vedomostných alebo zábavných); informácie o vzdelávaní; vydávanie kníh, učebníc a textov s výnimkou reklamných; formátovanie textov s výnimkou reklamných; výroba vzdelávacích, zábavných, súťažných programov; výroba filmov a videí.

**(540) BPUG PRÍBEHY  
PROJEKTOV A RIADENIA  
PROJEKTOV**

(731) BPUG SLOVENSKO, Družstevná 24, 900 21 Svätý Jur, SK;

(740) Gajdošíková Zuzana, Ing., Bratislava, SK;

**(210) 497-2013**

(220) 26.3.2013

**10(511) 19, 20, 29, 40, 44**

(511) 19 - Dosky (stavebné drevo); opracované stolárske drevo; drevo ako polotovár; dosky; drevené dyhy; pílené drevo; spracované drevo; drevené obloženie; tvárne drevo.

20 - Búdky pre zvieratá; rohy ako surovina alebo polotovár; rohy zvierat; zvieracie kopytá; jelenie parohy.

29 - Mäso; divina.

40 - Spracovanie dreva; stínanie, pílenie a kálanie dreva; spracovanie kože; frézovanie; hobľovanie; opracovanie kožušín.

44 - Ničenie škodcov (v poľnohospodárstve, záhradníctve a lesníctve); chov zvierat; prenájom poľnohospodárskych nástrojov a zariadení; vzdušné a pozemné rozptyľovanie hnojív a iných poľnohospodárskych chemických látok; liečenie stromov; ničenie buriny; rastlinné škôlky.

**(540)**

(731) LESEL plus, s. r. o., Okoličianska 65/741, 031 01 Liptovský Mikuláš, SK;

(740) Advokátska kancelária Geško, Hulín a partneri s. r. o., Bratislava, SK;

**(210) 498-2013**

(220) 26.3.2013

**10(511) 5, 32**

(511) 5 - Parafarmaceutické výrobky, vitamínové prípravky, prípravky pre ľudí obsahujúce minerály a stopové prvky, diétne a nutričné prípravky na liečebné účely, medicínálne sirupy, kombinované prípravky vitamínov, minerálov, stopových prvkov a bylenných výťažkov; potravinové doplnky aj obohatené vitamínmi alebo minerálmi, alebo stopovými prvkami, vitamínové prípravky, multivitamínové preparáty, minerály a multiminerálne preparáty, bylenné čaje na lekárske použitie, liečivé rastliny, dietetické látky upravené na lekárske účely, bielkovinové prípravky alebo potrava na lekárske účely, bylenné výťažky na farmaceutické účely alebo sirupy na farmaceutické účely, vitamínová výživa vo forme koncentrátov, proteínové koncentráty ako výživné prídavky k potravinám, liečivé cukrárske výrobky a cukrovinky s liečivými účinkami, prípravky a požívatiný obsahujúce biologické katalyzátory pre fyzicky aktívne osoby, športovcov a rekonvalescentov, posilňujúce požívatiný, extrakty a potraviny na zvláštnu výživu, dietetické a diabetické požívatiný a potraviny na zvláštnu výživu, potravinové doplnky na posilnenie imunity organizmu a zlepšenie zdravia v tuhom i tekutom stave vo forme práškových zmesí, kvapiek, sirupov, gélov, pást, tabliet, šumivých tabliet, pastiliek, dražé, kapsúl, bonbónov, želé, práškov, všetko už uvedené na liečebné účely, diabetické a dietetické nápoje na liečebné účely, prírodné pramenité a dojčenské vody na liečebné účely, obohatené vitamínové nápoje a koncentráty na liečebné účely.

32 - Nealkoholické nápoje sýtené i nenasýtené vrátane nápojov minerálnych, šumivých, iónových a energetických, sirupy, koncentráty a iné prípravky na prípravu nápojov, ovocné a zeleninové šťavy v rámci tejto triedy, mušty, ovocné nektáre a nápoje z ovocných štiav, stolové a minerálne vody, neterapeutické diabetické a dietetické nápoje, práškové nealkoholické nápoje, práškové prípravky a príchute na výrobu nealkoholických nápojov a likérov, nealkoholické aperitívy.

(540)

green trio

(731) ASP CZECH, s.r.o., K Teplínám 679, 763 15 Slušovice, CZ;

(740) Labudík Miroslav, Ing., Kysucké Nové Mesto, SK;

(210) 499-2013

(220) 26.3.2013

10(511) 6, 7, 11, 18, 19, 20, 21

(511) 6 - Kovové pánty, závesy; kovové skrinky, škatule; kovové držadlá, kľučky; kovové kľučky dverí; kovanie na nábytok; háčiky (železiarsky tovar); kovové okná; kovové dvere; kovové tyče; kovové uväzovacie drôty; kovové časti nábytku patriace do triedy 6.

7 - Drviče; elektrické kuchynské stroje, elektrické kuchynské roboty.

11 - Drezy; umývadlá; zmiešavacie batérie na vodovodné potrubia; odparovače; kuchynské odsávače; elektrické kuchynské potreby na pečenie a varenie; kúpeľňové vane; osvetľovacie prístroje a zariadenia; elektroluminiscenčné osvetľovacie prístroje (s LED diódami); elektrické lampy; stropné svetlá; žiarovky; zariadenia na varenie a tepelnú kuchynskú úpravu potravín; iné príslušenstvo kuchyne a kúpeľne patriace do triedy 11.

18 - Kožené obloženia nábytku.

19 - Obklady stien a priečok s výnimkou kovových; dlaždicové podlahy s výnimkou kovových; dvere s výnimkou kovových; drevené dlážky; okná s výnimkou kovových; stavebný materiál s výnimkou kovového; stavby s výnimkou kovových.

20 - Nábytok; drevené časti nábytku; regály; dvierka na nábytok; bytové zariadenie (dekoratívne predmety); nekovové skrinky na mäso; rámy; zrkadlá; kolíky; kuchynské doplnky a výrobky z dreva, korku, ratanu, tŕstia, bambusu, jantáru, vrbového prútia, rohoviny, kostí, slonoviny, kostíc, jantáru, perleti, morskej peny, buničiny a z náhrad týchto hmôt (pokiaľ nie sú obsiahnuté v iných triedach).

21 - Potreby na varenie a pečenie okrem elektrických; kuchynské mixéry s výnimkou elektrických; kuchynské nádoby; kuchynský riad; nádoby na použitie v domácnosti alebo kuchyni; porcelánové, keramické, kameninové alebo sklenené sochy a umelecké predmety; sklo okrem stavebného; sklo; sklenené nádoby; iné príslušenstvo kuchyne a domácnosti patriace do triedy 21, všetko v rámci tejto triedy.

(540) Dolti

(731) Šimek Jiří, Vršovická 1525/1D, 251 01 Praha, CZ;

(740) Csenky Matej, Mgr., Trnava, SK;

(210) 503-2013

(220) 26.3.2013

10(511) 9, 11, 36, 42

(511) 9 - Vedecké, námorné, geodetické, fotografické, kinematografické, optické, signalizačné, kontrolné, záchranné a vyučovacie prístroje a nástroje a prístroje a nástroje na meranie a váženie; prístroje a nástroje na vedenie, distribúciu, trans-

formáciu, akumuláciu, reguláciu alebo ovládanie elektrického prúdu; prístroje na nahrávanie, prenos a reprodukciu zvuku alebo obrazu; magnetické nosiče údajov, záznamové disky; kompaktné disky, disky DVD a ostatné nosiče digitálnych záznamov; mechanizmy mincových prístrojov; registračné pokladnice, počítaacie stroje, zariadenia na spracovanie údajov, počítače; počítačové programy; hasiace prístroje.

11 - Zariadenia na osvetľovanie, vykurovanie, výrobu pary, varenie, chladenie a sušenie, vetranie, rozvod vody a sanitárne zariadenia.

36 - Poisťovníctvo; finančníctvo; peňažníctvo; realitné služby.

42 - Vedecké a technologické služby a s nimi súvisiaci výskum a projektovanie; priemyselné analýzy a priemyselný výskum; navrhovanie a vývoj počítačového hardvéru a softvéru.

(540)



(591) oranžový gradient RGB /svetlá oranžová (252, 175, 23), tmavá oranžová (244, 121, 32)/, sivý gradient RGB /svetlá sivá (130, 130, 130), tmavá sivá (77, 77, 77)/

(731) Novácka Energetika, a.s., M. R. Štefánika 1, 972 71 Nováky, SK;

(210) 504-2013

(220) 26.3.2013

10(511) 9, 11, 36, 42

(511) 9 - Vedecké, námorné, geodetické, fotografické, kinematografické, optické, signalizačné, kontrolné, záchranné a vyučovacie prístroje a nástroje a prístroje a nástroje na meranie a váženie; prístroje a nástroje na vedenie, distribúciu, transformáciu, akumuláciu, reguláciu alebo ovládanie elektrického prúdu; prístroje na nahrávanie, prenos a reprodukciu zvuku alebo obrazu; magnetické nosiče údajov, záznamové disky; kompaktné disky, disky DVD a ostatné nosiče digitálnych záznamov; mechanizmy mincových prístrojov; registračné pokladnice, počítaacie stroje, zariadenia na spracovanie údajov, počítače; počítačové programy; hasiace prístroje.

11 - Zariadenia na osvetľovanie, vykurovanie, výrobu pary, varenie, chladenie a sušenie, vetranie, rozvod vody a sanitárne zariadenia.

36 - Poisťovníctvo; finančníctvo; peňažníctvo; realitné služby.

42 - Vedecké a technologické služby a s nimi súvisiaci výskum a projektovanie; priemyselné analýzy a priemyselný výskum; navrhovanie a vývoj počítačového hardvéru a softvéru.

(540)



(591) tmavá sivá (405C), svetlá sivá (401C), oranžová (137C)

(731) Novácka Energetika, a.s., M. R. Štefánika 1, 972 71 Nováky, SK;

**(210) 505-2013**

(220) 26.3.2013

**10(511) 9, 11, 36, 42**

(511) 9 - Vedecké, námorné, geodetické, fotografické, kinematografické, optické, signalizačné, kontrolné, záchranné a vyučovacie prístroje a nástroje a prístroje a nástroje na meranie a váženie; prístroje a nástroje na vedenie, distribúciu, transformáciu, akumuláciu, reguláciu alebo ovládanie elektrického prúdu; prístroje na nahrávanie, prenos a reprodukciu zvuku alebo obrazu; magnetické nosiče údajov, záznamové disky; kompaktné disky, disky DVD a ostatné nosiče digitálnych záznamov; mechanizmy mincových prístrojov; registračné pokladnice, počítačové stroje, zariadenia na spracovanie údajov, počítače; počítačové programy; hasiace prístroje.

11 - Zariadenia na osvetľovanie, vykurovanie, výrobu pary, varenie, chladenie a sušenie, vetranie, rozvod vody a sanitárne zariadenia.

36 - Poisťovníctvo; finančníctvo; peňažníctvo; realitné služby.

42 - Vedecké a technologické služby a s nimi súvisiaci výskum a projektovanie; priemyselné analýzy a priemyselný výskum; navrhovanie a vývoj počítačového hardvéru a softvéru.

**(540)**

(591) oranžový gradient RGB /svetlá oranžová (252, 175, 23), tmavá oranžová (244, 121, 32)/, sivý gradient RGB /svetlá sivá (130, 130, 130), tmavá sivá (77, 77, 77)/

(731) Novácka Energetika, a.s., M. R. Štefánika 1, 972 71 Nováky, SK;

**(210) 506-2013**

(220) 26.3.2013

**10(511) 9, 11, 36, 42**

(511) 9 - Vedecké, námorné, geodetické, fotografické, kinematografické, optické, signalizačné, kontrolné, záchranné a vyučovacie prístroje a nástroje a prístroje a nástroje na meranie a váženie; prístroje a nástroje na vedenie, distribúciu, transformáciu, akumuláciu, reguláciu alebo ovládanie elektrického prúdu; prístroje na nahrávanie, prenos a reprodukciu zvuku alebo obrazu; magnetické nosiče údajov, záznamové disky; kompaktné disky, disky DVD a ostatné nosiče digitálnych záznamov; mechanizmy mincových prístrojov; registračné pokladnice, počítačové stroje, zariadenia na spracovanie údajov, počítače; počítačové programy; hasiace prístroje.

11 - Zariadenia na osvetľovanie, vykurovanie, výrobu pary, varenie, chladenie a sušenie, vetranie, rozvod vody a sanitárne zariadenia.

36 - Poisťovníctvo; finančníctvo; peňažníctvo; realitné služby.

42 - Vedecké a technologické služby a s nimi súvisiaci výskum a projektovanie; priemyselné analýzy a priemyselný výskum; navrhovanie a vývoj počítačového hardvéru a softvéru.

**(540)**

(591) tmavá sivá (405C), svetlá sivá (401C), oranžová (137C)

(731) Novácka Energetika, a.s., M. R. Štefánika 1, 972 71 Nováky, SK;

**(210) 507-2013**

(220) 26.3.2013

**10(511) 9, 11, 36, 42**

(511) 9 - Vedecké, námorné, geodetické, fotografické, kinematografické, optické, signalizačné, kontrolné, záchranné a vyučovacie prístroje a nástroje a prístroje a nástroje na meranie a váženie; prístroje a nástroje na vedenie, distribúciu, transformáciu, akumuláciu, reguláciu alebo ovládanie elektrického prúdu; prístroje na nahrávanie, prenos a reprodukciu zvuku alebo obrazu; magnetické nosiče údajov, záznamové disky; kompaktné disky, disky DVD a ostatné nosiče digitálnych záznamov; mechanizmy mincových prístrojov; registračné pokladnice, počítačové stroje, zariadenia na spracovanie údajov, počítače; počítačové programy; hasiace prístroje.

11 - Zariadenia na osvetľovanie, vykurovanie, výrobu pary, varenie, chladenie a sušenie, vetranie, rozvod vody a sanitárne zariadenia.

36 - Poisťovníctvo; finančníctvo; peňažníctvo; realitné služby.

42 - Vedecké a technologické služby a s nimi súvisiaci výskum a projektovanie; priemyselné analýzy a priemyselný výskum; navrhovanie a vývoj počítačového hardvéru a softvéru.

**(540)**

(591) oranžový gradient RGB /svetlá oranžová (252, 175, 23), tmavá oranžová (244, 121, 32)/, sivý gradient RGB /svetlá sivá (130, 130, 130), tmavá sivá (77, 77, 77)/

(731) Novácka Energetika, a.s., M. R. Štefánika 1, 972 71 Nováky, SK;

**(210) 508-2013**

(220) 26.3.2013

**10(511) 9, 11, 36, 42**

(511) 9 - Vedecké, námorné, geodetické, fotografické, kinematografické, optické, signalizačné, kontrolné, záchranné a vyučovacie prístroje a nástroje a prístroje a nástroje na meranie a váženie; prístroje a nástroje na vedenie, distribúciu, transformáciu, akumuláciu, reguláciu alebo ovládanie elektrického prúdu; prístroje na nahrávanie, prenos a reprodukciu zvuku alebo obrazu; magnetické nosiče údajov, záznamové disky; kompaktné disky, disky DVD a ostatné nosiče digitálnych záznamov; mechanizmy mincových prístrojov; registračné pokladnice, počítačové stroje, zariadenia na spracovanie údajov, počítače; počítačové programy; hasiace prístroje.

11 - Zariadenia na osvetľovanie, vykurovanie, výrobu pary, varenie, chladenie a sušenie, vetranie, rozvod vody a sanitárne zariadenia.

36 - Poisťovníctvo; finančníctvo; peňažníctvo; realitné služby.

42 - Vedecké a technologické služby a s nimi súvisiaci výskum a projektovanie; priemyselné analýzy a priemyselný výskum; navrhovanie a vývoj počítačového hardvéru a softvéru.

(540)



(591) tmavá sivá (405C), svetlá sivá (401C), oranžová (137C)

(731) Novácka Energetika, a.s., M. R. Štefánika 1, 972 71 Nováky, SK;

(210) 509-2013

(220) 26.3.2013

10(511) 9, 11, 36, 42

(511) 9 - Vedecké, námorné, geodetické, fotografické, kinematografické, optické, signalizačné, kontrolné, záchranné a vyučovacie prístroje a nástroje a prístroje a nástroje na meranie a váženie; prístroje a nástroje na vedenie, distribúciu, transformáciu, akumuláciu, reguláciu alebo ovládanie elektrického prúdu; prístroje na nahrávanie, prenos a reprodukciu zvuku alebo obrazu; magnetické nosiče údajov, záznamové disky; kompaktné disky, disky DVD a ostatné nosiče digitálnych záznamov; mechanizmy mincových prístrojov; registračné pokladnice, počítačové stroje, zariadenia na spracovanie údajov, počítače; počítačové programy; hasiace prístroje.

11 - Zariadenia na osvetľovanie, vykurovanie, výrobu pary, varenie, chladenie a sušenie, vetranie, rozvod vody a sanitárne zariadenia.

36 - Poisťovníctvo; finančníctvo; peňažníctvo; realitné služby.

42 - Vedecké a technologické služby a s nimi súvisiaci výskum a projektovanie; priemyselné analýzy a priemyselný výskum; navrhovanie a vývoj počítačového hardvéru a softvéru.

(540)



(591) oranžový gradient RGB /svetlá oranžová (252, 175, 23), tmavá oranžová (244, 121, 32)/, sivý gradient RGB /svetlá sivá (130, 130, 130), tmavá sivá (77, 77, 77)/

(731) TP 2, s.r.o., Priemyselná 720, 072 22 Strážske, SK;

(210) 510-2013

(220) 26.3.2013

10(511) 9, 11, 36, 42

(511) 9 - Vedecké, námorné, geodetické, fotografické, kinematografické, optické, signalizačné, kontrolné, záchranné a vyučovacie prístroje a nástroje a prístroje a nástroje na meranie a váženie; prístroje a nástroje na vedenie, distribúciu, transformáciu, akumuláciu, reguláciu alebo ovládanie

elektrického prúdu; prístroje na nahrávanie, prenos a reprodukciu zvuku alebo obrazu; magnetické nosiče údajov, záznamové disky; kompaktné disky, disky DVD a ostatné nosiče digitálnych záznamov; mechanizmy mincových prístrojov; registračné pokladnice, počítačové stroje, zariadenia na spracovanie údajov, počítače; počítačové programy; hasiace prístroje.

11 - Zariadenia na osvetľovanie, vykurovanie, výrobu pary, varenie, chladenie a sušenie, vetranie, rozvod vody a sanitárne zariadenia.

36 - Poisťovníctvo; finančníctvo; peňažníctvo; realitné služby.

42 - Vedecké a technologické služby a s nimi súvisiaci výskum a projektovanie; priemyselné analýzy a priemyselný výskum; navrhovanie a vývoj počítačového hardvéru a softvéru.

(540)



(591) tmavá sivá (405C), svetlá sivá (401C), oranžová (137C)

(731) TP 2, s.r.o., Priemyselná 720, 072 22 Strážske, SK;

(210) 511-2013

(220) 26.3.2013

10(511) 9, 11, 36, 42

(511) 9 - Vedecké, námorné, geodetické, fotografické, kinematografické, optické, signalizačné, kontrolné, záchranné a vyučovacie prístroje a nástroje a prístroje a nástroje na meranie a váženie; prístroje a nástroje na vedenie, distribúciu, transformáciu, akumuláciu, reguláciu alebo ovládanie elektrického prúdu; prístroje na nahrávanie, prenos a reprodukciu zvuku alebo obrazu; magnetické nosiče údajov, záznamové disky; kompaktné disky, disky DVD a ostatné nosiče digitálnych záznamov; mechanizmy mincových prístrojov; registračné pokladnice, počítačové stroje, zariadenia na spracovanie údajov, počítače; počítačové programy; hasiace prístroje.

11 - Zariadenia na osvetľovanie, vykurovanie, výrobu pary, varenie, chladenie a sušenie, vetranie, rozvod vody a sanitárne zariadenia.

36 - Poisťovníctvo; finančníctvo; peňažníctvo; realitné služby.

42 - Vedecké a technologické služby a s nimi súvisiaci výskum a projektovanie; priemyselné analýzy a priemyselný výskum; navrhovanie a vývoj počítačového hardvéru a softvéru.

(540)



(591) oranžový gradient RGB /svetlá oranžová (252, 175, 23), tmavá oranžová (244, 121, 32)/, sivý gradient RGB /svetlá sivá (130, 130, 130), tmavá sivá (77, 77, 77)/

(731) TP 2, s.r.o., Priemyselná 720, 072 22 Strážske, SK;

**(210) 512-2013**

(220) 26.3.2013

**10(511) 9, 11, 36, 42**

(511) 9 - Vedecké, námorné, geodetické, fotografické, kinematografické, optické, signalizačné, kontrolné, záchranné a vyučovacie prístroje a nástroje a prístroje a nástroje na meranie a váženie; prístroje a nástroje na vedenie, distribúciu, transformáciu, akumuláciu, reguláciu alebo ovládanie elektrického prúdu; prístroje na nahrávanie, prenos a reprodukciu zvuku alebo obrazu; magnetické nosiče údajov, záznamové disky; kompaktné disky, disky DVD a ostatné nosiče digitálnych záznamov; mechanizmy mincových prístrojov; registračné pokladnice, počítačové stroje, zariadenia na spracovanie údajov, počítače; počítačové programy; hasiace prístroje.

11 - Zariadenia na osvetľovanie, vykurovanie, výrobu pary, varenie, chladenie a sušenie, vetranie, rozvod vody a sanitárne zariadenia.

36 - Poisťovníctvo; finančníctvo; peňažníctvo; realitné služby.

42 - Vedecké a technologické služby a s nimi súvisiaci výskum a projektovanie; priemyselné analýzy a priemyselný výskum; navrhovanie a vývoj počítačového hardvéru a softvéru.

**(540)**

(591) tmavá sivá (405C), svetlá sivá (401C), oranžová (137C)

(731) TP 2, s.r.o., Priemyselná 720, 072 22 Strážske, SK;

**(210) 513-2013**

(220) 26.3.2013

**10(511) 9, 11, 36, 42**

(511) 9 - Vedecké, námorné, geodetické, fotografické, kinematografické, optické, signalizačné, kontrolné, záchranné a vyučovacie prístroje a nástroje a prístroje a nástroje na meranie a váženie; prístroje a nástroje na vedenie, distribúciu, transformáciu, akumuláciu, reguláciu alebo ovládanie elektrického prúdu; prístroje na nahrávanie, prenos a reprodukciu zvuku alebo obrazu; magnetické nosiče údajov, záznamové disky; kompaktné disky, disky DVD a ostatné nosiče digitálnych záznamov; mechanizmy mincových prístrojov; registračné pokladnice, počítačové stroje, zariadenia na spracovanie údajov, počítače; počítačové programy; hasiace prístroje.

11 - Zariadenia na osvetľovanie, vykurovanie, výrobu pary, varenie, chladenie a sušenie, vetranie, rozvod vody a sanitárne zariadenia.

36 - Poisťovníctvo; finančníctvo; peňažníctvo; realitné služby.

42 - Vedecké a technologické služby a s nimi súvisiaci výskum a projektovanie; priemyselné analýzy a priemyselný výskum; navrhovanie a vývoj počítačového hardvéru a softvéru.

**(540)**

(591) tmavá sivá (405C), svetlá sivá (401C), oranžová (137C)

(731) TP 2, s.r.o., Priemyselná 720, 072 22 Strážske, SK;

**(210) 514-2013**

(220) 26.3.2013

**10(511) 9, 11, 36, 42**

(511) 9 - Vedecké, námorné, geodetické, fotografické, kinematografické, optické, signalizačné, kontrolné, záchranné a vyučovacie prístroje a nástroje a prístroje a nástroje na meranie a váženie; prístroje a nástroje na vedenie, distribúciu, transformáciu, akumuláciu, reguláciu alebo ovládanie elektrického prúdu; prístroje na nahrávanie, prenos a reprodukciu zvuku alebo obrazu; magnetické nosiče údajov, záznamové disky; kompaktné disky, disky DVD a ostatné nosiče digitálnych záznamov; mechanizmy mincových prístrojov; registračné pokladnice, počítačové stroje, zariadenia na spracovanie údajov, počítače; počítačové programy; hasiace prístroje.

11 - Zariadenia na osvetľovanie, vykurovanie, výrobu pary, varenie, chladenie a sušenie, vetranie, rozvod vody a sanitárne zariadenia.

36 - Poisťovníctvo; finančníctvo; peňažníctvo; realitné služby.

42 - Vedecké a technologické služby a s nimi súvisiaci výskum a projektovanie; priemyselné analýzy a priemyselný výskum; navrhovanie a vývoj počítačového hardvéru a softvéru.

**(540)**

(591) oranžový gradient RGB /svetlá oranžová (252, 175, 23), tmavá oranžová (244, 121, 32)/, sivý gradient RGB /svetlá sivá (130, 130, 130), tmavá sivá (77, 77, 77)/

(731) TP 2, s.r.o., Priemyselná 720, 072 22 Strážske, SK;

**(210) 515-2013**

(220) 26.3.2013

**10(511) 1, 4, 13, 35, 36, 40, 41, 42**

(511) 1 - Chemikálie pre priemysel, vedu, fotografiu, poľnohospodárstvo, záhradníctvo, lesníctvo; nespracované umelé živice, nespracované plasty; pôdne hnojivá; zmesi do hasiacich prístrojov; prípravky na kalenie a zváranie kovov; chemické látky na konzervovanie potravín; triesloviny; lepidlá a spojivá pre priemysel.

4 - Priemyselné oleje a tuky; mazacie oleje; prostriedky na pohlcovanie, zvlhčovanie a viazanie prachu; palivá vrátane pohonných hmôt do motorových vozidiel a svietiace materiály; sviečky a knôty na svietenie.

13 - Strelné zbrane; strelivo a strely; výbušniny; ohňostroje.

35 - Reklamné služby; obchodný manažment; obchodná administratíva; kancelárske práce.

36 - Poisťovníctvo; finančníctvo; peňažníctvo; realitné služby.

40 - Spracovanie a úprava materiálov.

41 - Výchova; vzdelávanie; zábava; športová a kultúrna činnosť.

42 - Vedecké a technologické služby a s nimi súvisiaci výskum a projektovanie; priemyselné analýzy a priemyselný výskum; navrhovanie a vývoj počítačového hardvéru a softvéru.

(540)



(591) oranžový gradient RGB /svetlá oranžová (252, 175, 23), tmavá oranžová (244, 121, 32)/, sivý gradient RGB /svetlá sivá (130, 130, 130), tmavá sivá (77, 77, 77)/

(731) Chemko, a. s. Slovakia, Panenská 24, 811 03 Bratislava, SK;

(210) 516-2013

(220) 26.3.2013

10(511) 1, 4, 13, 35, 36, 40, 41, 42

(511) 1 - Chemikálie pre priemysel, vedu, fotografiu, poľnohospodárstvo, záhradníctvo, lesníctvo; nespracované umelé živice, nespracované plasty; pôdne hnojivá; zmesi do hasiacich prístrojov; prípravky na kalenie a zváranie kovov; chemické látky na konzervovanie potravín; triesloviny; lepidlá a spojivá pre priemysel.

4 - Priemyselné oleje a tuky; mazacie oleje; prostriedky na pohlcovanie, zvlhčovanie a viazanie prachu; palivá vrátane pohonných hmôt do motorových vozidiel a svietiace materiály; sviečky a knôty na svietenie.

13 - Strelné zbrane; strelivo a strely; výbušniny; ohňostroje.

35 - Reklamné služby; obchodný manažment; obchodná administratíva; kancelárske práce.

36 - Poisťovníctvo; finančníctvo; peňažníctvo; realitné služby.

40 - Spracovanie a úprava materiálov.

41 - Výchova; vzdelávanie; zábava; športová a kultúrna činnosť.

42 - Vedecké a technologické služby a s nimi súvisiaci výskum a projektovanie; priemyselné analýzy a priemyselný výskum; navrhovanie a vývoj počítačového hardvéru a softvéru.

(540)



(591) tmavá sivá (405C), svetlá sivá (401C), oranžová (137C)

(731) Chemko, a. s. Slovakia, Panenská 24, 811 03 Bratislava, SK;

(210) 517-2013

(220) 26.3.2013

10(511) 1, 4, 13, 35, 36, 40, 41, 42

(511) 1 - Chemikálie pre priemysel, vedu, fotografiu, poľnohospodárstvo, záhradníctvo, lesníctvo; nespracované umelé živice, nespracované plasty; pôdne hnojivá; zmesi do hasiacich prístrojov; prípravky na kalenie a zváranie kovov; chemické látky na konzervovanie potravín; triesloviny; lepidlá a spojivá pre priemysel.

4 - Priemyselné oleje a tuky; mazacie oleje; prostriedky na pohlcovanie, zvlhčovanie a viazanie prachu; palivá vrátane pohonných hmôt do motorových vozidiel a svietiace materiály; sviečky a knôty na svietenie.

13 - Strelné zbrane; strelivo a strely; výbušniny; ohňostroje.

35 - Reklamné služby; obchodný manažment; obchodná administratíva; kancelárske práce.

36 - Poisťovníctvo; finančníctvo; peňažníctvo; realitné služby.

40 - Spracovanie a úprava materiálov.

41 - Výchova; vzdelávanie; zábava; športová a kultúrna činnosť.

42 - Vedecké a technologické služby a s nimi súvisiaci výskum a projektovanie; priemyselné analýzy a priemyselný výskum; navrhovanie a vývoj počítačového hardvéru a softvéru.

(540)



(591) oranžový gradient RGB /svetlá oranžová (252, 175, 23), tmavá oranžová (244, 121, 32)/, sivý gradient RGB /svetlá sivá (130, 130, 130), tmavá sivá (77, 77, 77)/

(731) Chemko, a. s. Slovakia, Panenská 24, 811 03 Bratislava, SK;

(210) 518-2013

(220) 26.3.2013

10(511) 1, 4, 13, 35, 36, 40, 41, 42

(511) 1 - Chemikálie pre priemysel, vedu, fotografiu, poľnohospodárstvo, záhradníctvo, lesníctvo; nespracované umelé živice, nespracované plasty; pôdne hnojivá; zmesi do hasiacich prístrojov; prípravky na kalenie a zváranie kovov; chemické látky na konzervovanie potravín; triesloviny; lepidlá a spojivá pre priemysel.

4 - Priemyselné oleje a tuky; mazacie oleje; prostriedky na pohlcovanie, zvlhčovanie a viazanie prachu; palivá vrátane pohonných hmôt do motorových vozidiel a svietiace materiály; sviečky a knôty na svietenie.

13 - Strelné zbrane; strelivo a strely; výbušniny; ohňostroje.

35 - Reklamné služby; obchodný manažment; obchodná administratíva; kancelárske práce.

36 - Poisťovníctvo; finančníctvo; peňažníctvo; realitné služby.

40 - Spracovanie a úprava materiálov.

41 - Výchova; vzdelávanie; zábava; športová a kultúrna činnosť.

42 - Vedecké a technologické služby a s nimi súvisiaci výskum a projektovanie; priemyselné analýzy a priemyselný výskum; navrhovanie a vývoj počítačového hardvéru a softvéru.

(540)



- (591) tmavá sivá (405C), svetlá sivá (401C), oranžová (137C)  
 (731) Chemko, a. s. Slovakia, Panenská 24, 811 03 Bratislava, SK;

(210) 519-2013

(220) 26.3.2013

10(511) 1, 4, 13, 35, 36, 40, 41, 42

- (511) 1 - Chemikálie pre priemysel, vedu, fotografiu, poľnohospodárstvo, záhradníctvo, lesníctvo; nespracované umelé živice, nespracované plasty; pôdne hnojivá; zmesi do hasiacich prístrojov; prípravky na kalenie a zváranie kovov; chemické látky na konzervovanie potravín; triesloviny; lepidlá a spojivá pre priemysel.  
 4 - Priemyselné oleje a tuky; mazacie oleje; prostriedky na pohlčovanie, zvlhčovanie a viazanie prachu; palivá vrátane pohonných hmôt do motorových vozidiel a svietiace materiály; sviečky a knôty na svietenie.  
 13 - Strelné zbrane; strelivo a strely; výbušniny; ohňostroje.  
 35 - Reklamné služby; obchodný manažment; obchodná administratíva; kancelárske práce.  
 36 - Poisťovníctvo; finančníctvo; peňažníctvo; realitné služby.  
 40 - Spracovanie a úprava materiálov.  
 41 - Výchova; vzdelávanie; zábava; športová a kultúrna činnosť.  
 42 - Vedecké a technologické služby a s nimi súvisiaci výskum a projektovanie; priemyselné analýzy a priemyselný výskum; navrhovanie a vývoj počítačového hardvéru a softvéru.

(540)



- (591) oranžový gradient RGB /svetlá oranžová (252, 175, 23), tmavá oranžová (244, 121, 32)/, sivý gradient RGB /svetlá sivá (130, 130, 130), tmavá sivá (77, 77, 77)/  
 (731) Chemko, a. s. Slovakia, Panenská 24, 811 03 Bratislava, SK;

(210) 520-2013

(220) 26.3.2013

10(511) 1, 4, 13, 35, 36, 40, 41, 42

- (511) 1 - Chemikálie pre priemysel, vedu, fotografiu, poľnohospodárstvo, záhradníctvo, lesníctvo; nespracované umelé živice, nespracované plasty; pôdne hnojivá; zmesi do hasiacich prístrojov; prípravky na kalenie a zváranie kovov; chemické látky na konzervovanie potravín; triesloviny; lepidlá a spojivá pre priemysel.  
 4 - Priemyselné oleje a tuky; mazacie oleje; prostriedky na pohlčovanie, zvlhčovanie a viazanie prachu; palivá vrátane pohonných hmôt do motorových vozidiel a svietiace materiály; sviečky a knôty na svietenie.

13 - Strelné zbrane; strelivo a strely; výbušniny; ohňostroje.

35 - Reklamné služby; obchodný manažment; obchodná administratíva; kancelárske práce.

36 - Poisťovníctvo; finančníctvo; peňažníctvo; realitné služby.

40 - Spracovanie a úprava materiálov.

41 - Výchova; vzdelávanie; zábava; športová a kultúrna činnosť.

42 - Vedecké a technologické služby a s nimi súvisiaci výskum a projektovanie; priemyselné analýzy a priemyselný výskum; navrhovanie a vývoj počítačového hardvéru a softvéru.

(540)



- (591) tmavá sivá (405C), svetlá sivá (401C), oranžová (137C)  
 (731) Chemko, a. s. Slovakia, Panenská 24, 811 03 Bratislava, SK;

(210) 545-2013

(220) 26.3.2013

10(511) 34

- (511) 34 - Cigary, krátke cigary, tabak, tabakové výrobky.

(540)



- (731) The House of Edgeworth Incorporated, Zaehlerweg 4, CH 6300 Zug, CH;  
 (740) ŽOVICOVÁ & ŽOVIC IP, s.r.o., Bratislava, SK;

(210) 571-2013

(220) 29.3.2013

10(511) 5, 25

- (511) 5 - Výživové doplnky.  
 25 - Oblečenie; odevy; pokrývky hlavy.

(540)



- (731) Universal Protein Supplements Corporation d/b/a Universal Nutrition, 3 Terminal Road, New Brunswick, New Jersey 08901, US;  
 (740) BACHRATÁ & BACHRATÝ OFFICE, Bratislava, SK;

(210) 572-2013

(220) 28.3.2013

10(511) 5, 25

- (511) 5 - Výživové doplnky.  
 25 - Oblečenie; odevy; pokrývky hlavy.

(540)



(731) Universal Protein Supplements Corporation d/b/a Universal Nutrition, 3 Terminal Road, New Brunswick, New Jersey 08901, US;

(740) BACHRATÁ & BACHRATÝ OFFICE, Bratislava, SK;

(210) 573-2013

(220) 2.4.2013

10(511) 3, 16, 29, 30, 32, 33, 34, 35, 36, 39, 42, 43

(511) 3 - Amoniak (čistiaci prípravok); antistatické prípravky na použitie v domácnosti; aromatické latky (esencie); aromatické prísady do nápojov (esencie); aromatické prísady do zákuskov (esencie); aviváž; avivážne prípravky; bieliace pracie prostriedky; bieliace soli; prípravky na čistenie za sucha; čistiace prípravky; vosk na dlážku; chemické avivážne prípravky na použitie v domácnosti; leštiace prípravky; leštiace prípravky na nábytok a dlážku; leštiace vosky; leštidlá na obuv; mydlá; dezinfekčné mydlá; dezodoračné mydlá; namáčacie prípravky; namáčacie prípravky, predpieracie prípravky; aromatické prísady do nápojov; obrúsky napustené kozmetickými pleťovými vodami; obrúsky napustené pleťovými vodami; krémy na obuv; odmasťovacie prípravky s výnimkou prípravkov na použitie vo výrobnom procese; čistiace prípravky na okná automobilov; pracie prostriedky; prípravky na čistenie povrchov; prípravky na leštenie; prípravky na odstraňovanie škvŕn; prípravky na odstraňovanie vodného kameňa pre domácnosť; prípravky na osobnú hygienu alebo dezodoráciu; prípravky na uvoľnenie upchatých odtokov; tampóny z vaty na kozmetické použitie; vata na kozmetické účely; vatové tyčinky na kozmetické účely.

16 - Adresné štítky do adresovacích strojov; baliaci papier; blahoprajné pohľadnice; brožované knihy; brožúry; plastové bublinové fólie (na balenie); časopisy (periodiká); etikety s výnimkou textilných; formuláre (tlačoviny); fotografie (tlačoviny); grafické zobrazenia; grafiky; kalendáre; kancelárske potreby s výnimkou nábytku; kartón, lepenka; predmety z kartónu; katalógy; knihy; lepenkové alebo papierové škatule; lepenkové alebo papierové obaly na fľaše; lepenkové platne (papiernický tovar); lepiace pásy na kancelárske účely a použitie v domácnosti; leporéla; letáky; mapy; nákupné karty okrem hracích; nálepky na kancelárske použitie alebo pre domácnosť; obálky (papiernický tovar); obaly (papiernický tovar); obežníky; obrazy; odličovacie papierové obrúsky; oznámenia (papiernický tovar); papiernický tovar; plagáty; pohľadnice; prospekty; pútače z papiera alebo lepenky; reklamné tabule z papiera, kartónu alebo lepenky; grafické reprodukcie; samolepky (papiernický tovar); samolepky pre domácnosť a na kancelárske účely; tlačené publikácie; tlačoviny; umelecké litografie;

papierové alebo plastové vrecká a tašky na balenie; papierové alebo kartónové vývesné tabule; toaletný papier; papierové utierky.

29 - Spracované arašidy; džemy; konzervovaná fazuľa; konzervovaný hrach; zemiakové hranolčeky; sušené hrozienka; chuťovky na báze ovocia; jablkový kompót; jedlé oleje; jedlé tuky; jogurt; kandizované ovocie; sušený kokos; kompóty; kondenzované sladené mlieko; konzervy s ovocím; konzervy so zeleninou; krokety; lúpané semená; lúpané slnečnicové semená; zemiakov lupienky; margarín; marmeláda; maslo; mliečne výrobky; mlieko; plátky sušeného ovocia; rybie plátky (filé); konzervované ryby; jedlý slnečnicový olej; smotana; spracované škrupinové ovocie; šľahačka; tukové nátiery na chlieb; konzervovaná zelenina; zemiakové lupienky.

30 - Cestoviny; kryštálový cukor; práškový cukor; cukor (kocky); cukrovinky; kakao; kakaové nápoje; káva; kávové nápoje; kávovinové náhradky; keksy; kreker (slané pečivo); krupica; kukuričná krupica; kukuričné vločky; ľadový čaj; lupienky; vločky (obilninové); majonéza; makaróny; med; kukuričná múka; vyrážková pšeničná múka; ražná múka; mliečne čokoládové nápoje; mliečne kakaové nápoje; mliečne kávové nápoje; čokoládové nápoje; ocot; prášok do pečiva; ryža; kuchynská soľ; sušienky.

32 - Ovocné džúsy; minerálne vody (nápoje); nealkoholický jablkový mušt; nealkoholické nápoje; nealkoholické ovocné nápoje; ovocné nektáre; pivo; sódová voda (sódovka); stolové vody; sýtené vody; vody (nápoje); zeleninové džúsy (nápoje).

33 - Alkoholické nápoje s výnimkou piva; alkoholické nápoje s ovocím; alkoholické nápoje z ryže; alkoholové extrakty (tinktúry); anízovka; anízový likér; brandy; vínovica; curaço (pomarančový likér); destilované nápoje; digestíva (liehoviny a likéry); džin; griotka; hruškový mušt (alkoholický); jablčné mušty (alkoholické); liehové esencie; liehoviny; likéry; horké likéry; medovina; mentolový likér; rum; víno; vodka; vodnár (matolinové víno); vopred pripravené miešané alkoholické nápoje (nie z piva), alkoholické výťažky z ovocia; whisky.

34 - Absorpčný papier do fajok; bloky, zväzky cigaretových papierikov; cigaretové filtre; cigaretové náustky; zväzky cigaretových papierikov; cigaretový papier; cigarety; cigarety z tabakových náhradiek (nie na lekárske účely); cigarové náustky; čističe na fajky; dózy na tabak; držiaky na zápalky; elektronické cigarety; fajky; kazety na cigarety; kazety na cigary; krátke cigary; kresadlá; odrezávače na cigarové špičky (kutery); pľuvadlá pre konzumentov tabaku; popolníky pre fajčiarov; stojany na fajky; škatuľka na cigary (udržiavajúca vlhkosť); šnupavý tabak; špičky na cigaretové náustky; tabak; tabatierky; tabatierky na cigarety; tabatierky na cigary; vrecúška na tabak; zápalkové škatuľky; zápalky; zapalovače pre fajčiarov; zásobníky s plynom do zapalovačov; žuvací tabak.

35 - Administratívne spracovanie obchodných objednávok; analýzy nákladov; fakturácia; fotokopirovacie služby; grafická úprava tlačovín na reklamné účely; obchodné alebo podnikateľské informácie; vyhľadávanie informácií v počítačo-



vých súboroch (pre zákazníkov); komerčné informačné kancelárie; prenájom kancelárskych strojov a zariadení; prezentácia výrobkov v komunikačných médiách pre maloobchod alebo veľkoobchod; kopírovanie alebo rozmnožovanie dokumentov; lepenie plagátov; obchodná správa licencií výrobkov a služieb pre tretie osoby; marketing; marketingové štúdie; príprava miezd a výplatných listín; nábor zamestnancov; nákupné ceny, analýzy veľkoobchodných cien; maloobchodná alebo veľkoobchodná činnosť s nealkoholickými nápojmi, potravinami, domácimi potrebami a papiernickým tovarom; pomoc pri riadení obchodnej činnosti; poradenstvo v obchodnej činnosti; poskytovanie obchodných alebo podnikateľských informácií; odborné obchodné alebo podnikateľské poradenstvo; obchodné alebo podnikové audity (revízia účtov); pomoc pri riadení obchodných alebo priemyselných podnikov; obchodné informácie a rady spotrebiteľom; administratívne spracovanie obchodných objednávok; obchodné odhady; obchodný alebo podnikateľský prieskum; obchodný alebo podnikateľský výskum; obchodné sprostredkovanie služieb; obchodný manažment a podnikové poradenstvo; organizovanie audiovizuálnych predstavení na komerčné a reklamné účely; organizovanie výstav na komerčné alebo reklamné účely; personálne poradenstvo; zbieranie údajov do počítačových databáz; zoraďovanie údajov v počítačových databázach; podpora predaja (pre tretie osoby); poradenstvo pri vedení podnikov; služby porovnávania cien; prenájom predajných automatov; predvádzanie (služby modeliek) na reklamné účely a podporu predaja; predvádzanie tovaru; prenájom fotokopírovacích strojov; prenájom reklamného času v komunikačných médiách; prenájom reklamných materiálov; prenájom reklamných plôch; prepisovanie; prieskum trhu; prieskum verejnej mienky; príprava inzertných stĺpcov; public relations; reklama; on line reklama na počítačovej komunikačnej sieti; reklamné agentúry; aktualizovanie reklamných materiálov; rozširovanie reklamných materiálov zákazníkom (letáky, prospekty, tlačoviny, vzorky); rozširovanie reklamných oznamov; zásielkové reklamné služby; uverejňovanie reklamných textov; reprografia dokumentov; poradenské služby v oblasti obchodného alebo podnikateľského riadenia; rozširovanie reklamných alebo inzertných oznamov; rozširovanie vzoriek tovarov; sekretárske služby; služby outsourcingu; vyhľadávanie sponzorov; spracovanie textov; správa počítačových súborov; sprostredkovanie obchodu s tovarom; štatistické kompilácie; účtovníctvo; zostavovanie výpisov z účtov; vydávanie reklamných alebo náborových textov; vydávanie zvukovo-obrazových záznamov a periodických a neperiodických publikácií, vylepovanie plagátov; zásobovacie služby pre tretie osoby (nákup tovarov a služieb pre iné podniky).

36 - Prenájom nehnuteľností; správa nehnuteľností; sprostredkovateľská činnosť s nehnuteľnosťami; organizovanie dobročinných zbierok; organizovanie zbierok; prenájom kancelárskych priestorov.

39 - Balenie tovarov; distribúcia tovarov; distribúcia tovarov na dobierku; kamiónová nákladná doprava; doprava, preprava; doručovanie balíkov; doručovanie tovarov; prenájom chladiarenských zariadení; logistické služby v doprave; prenájom dopravných prostriedkov; prenájom chladiarenských boxov; prenájom mrazničiek; prepravné služby; skladovanie tovaru; skladovanie údajov a dokumentov elektronicke uložených; sprostredkovanie prepravy; uskladnenie tovaru.

42 - Analýzy počítačových systémov; digitalizácia dokumentov (skenovanie); grafické dizajnérstvo; poradenstvo v oblasti návrhu a vývoja hardvéru; hosťovanie na počítačových stránkach (webových stránkach); inštalácia počítačových programov; návrh počítačových systémov; navrhovanie obalov, obalové dizajnérstvo; prenájom počítačov; počítačové programovanie; aktualizovanie počítačových programov; poradenstvo v oblasti počítačových programov; zhotovovanie kópií počítačových programov; poradenstvo pri tvorbe webových stránok; poradenstvo v oblasti informačných technológií; prenájom počítačového softvéru; prenájom webových serverov; prevod údajov alebo dokumentov z fyzických médií na elektronické médiá; tvorba a udržiavanie webových stránok (pre zákazníkov); tvorba softvéru; údržba počítačového softvéru; vytváranie a udržiavanie počítačových stránok (webových stránok) pre zákazníkov; výzdoba interiérov.

43 - Služby barov; bufety (rýchle občerstvenie); jedálne a závodné jedálne; kaviarne; prenájom stoličiek, stolov, obrusov a nápojového skla; príprava a dodávka jedál na objednávku do domu; reštaurácie (jedálne); samoobslužné reštaurácie.

(540)



(591) červená, svetlozelená, biela

(731) GLOBUS spol. s r.o., Lieskovská cesta 472, 960 01 Zvolen, SK;

(210) 579-2013

(220) 2.4.2013

10(511) 35, 36, 37, 39, 42

(511) 35 - Analýzy nákladov, obchodný manažment a podnikové poradenstvo, poradenstvo pri vedení podnikov, zásobovacie služby pre tretie osoby (nákup tovarov a služieb pre iné podniky), kancelárie zaoberajúce sa dovozom a vývozom, správa počítačových súborov, štatistické kompilácie, odborné posudky efektívnosti podnikov, zostavovanie výpisov z účtov, hospodárske, ekonomické predpovede, obchodné informácie a rady spotrebiteľom, fakturácia, pomoc pri riadení obchodných alebo priemyselných podnikov, marketing, prieskum trhu, prieskum verejnej mienky, public relations, organizovanie komerčných alebo reklamných výstav, poradenstvo v obchodnej činnosti.

36 - Sprostredkovateľská činnosť s nehnuteľnosťami, vedenie nájomných domov, správa nehnuteľností, prenájom kancelárskych priestorov.

- 37 - Stavebné poradenstvo.  
39 - Rozvod elektriny, distribúcia energie.  
42 - Štúdie technických projektov.

(540)



- (591) čierna, oranžová, sivá  
(731) ALFA FACILITY MANAGEMENT s.r.o., Technická 7, 821 04 Bratislava, SK;  
(740) alianciaadvokátov ak, s.r.o., Bratislava, SK;

(210) 580-2013

(220) 2.4.2013

10(511) 35, 36, 37, 39

- (511) 35 - Aktualizovanie reklamných materiálov, zásobovacie služby pre tretie osoby (nákup tovarov a služieb pre iné podniky), dražby, pomoc pri riadení obchodných alebo priemyselných podnikov, obchodné alebo podnikateľské informácie, marketing, prieskum trhu, prieskum verejnej mienky, public relations, organizovanie komerčných alebo reklamných výstav, poradenstvo v obchodnej činnosti, prenájom reklamných plôch.  
36 - Finančné služby, garancie, záruky, kaucie.  
37 - Čistenie exteriérov budov, čistenie interiérov budov, prenájom stavebných strojov a zariadení, údržba a oprava horákov.  
39 - Rozvod elektriny, distribúcia energie.

(540)



- (591) žltá, červená, modrá, sivá  
(731) ALFA FACILITY MANAGEMENT s.r.o., Technická 7, 821 04 Bratislava, SK;  
(740) alianciaadvokátov ak, s.r.o., Bratislava, SK;

(210) 586-2013

(220) 2.4.2013

10(511) 21, 32

- (511) 21 - Fláše.  
32 - Nealkoholické nápoje, nealkoholické ovocné nápoje, príchute na výrobu nápojov, sirupy na výrobu nápojov.

(540)



- (591) ružová (magenta)  
(731) DIVAS drink s.r.o., Bajkalská cesta 29, 821 05 Bratislava, SK;

(210) 615-2013

(220) 5.4.2013

10(511) 5

- (511) 5 - Farmaceutické a zverolekárské výrobky; diétne potraviny a diétne látky na lekárske alebo zverolekárské účely; potravinové doplnky pre ľudí a zvieratá.

(540) IPECARIN

(731) Wotania s.r.o., Měšická 324, 250 63 Mratín, CZ;

(210) 616-2013

(220) 5.4.2013

10(511) 5

- (511) 5 - Farmaceutické a zverolekárské výrobky; diétne potraviny a diétne látky na lekárske alebo zverolekárské účely; potravinové doplnky pre ľudí a zvieratá; dezinfekčné prostriedky.

(540) JODONAL

(731) Wotania s.r.o., Měšická 324, 250 63 Mratín, CZ;

(210) 617-2013

(220) 5.4.2013

10(511) 5

- (511) 5 - Farmaceutické a zverolekárské výrobky; diétne potraviny a diétne látky na lekárske alebo zverolekárské účely; potravinové doplnky pre ľudí a zvieratá.

(540) NOXYRON

(731) Wotania s.r.o., Měšická 324, 250 63 Mratín, CZ;

(210) 618-2013

(220) 5.4.2013

10(511) 5

- (511) 5 - Farmaceutické a zverolekárské výrobky; diétne potraviny a diétne látky na lekárske alebo zverolekárské účely; potravinové doplnky pre ľudí a zvieratá.

(540) PROPERISTOL

(731) Wotania s.r.o., Měšická 324, 250 63 Mratín, CZ;

(210) 619-2013

(220) 5.4.2013

10(511) 5

- (511) 5 - Farmaceutické a zverolekárské výrobky; diétne potraviny a diétne látky na lekárske alebo zverolekárské účely; potravinové doplnky pre ľudí a zvieratá.

(540) INHALOL

(731) Wotania s.r.o., Měšická 324, 250 63 Mratín, CZ;

(210) 620-2013

(220) 5.4.2013

10(511) 5

- (511) 5 - Farmaceutické a zverolekárské výrobky; diétne potraviny a diétne látky na lekárske alebo zverolekárské účely; potravinové doplnky pre ľudí a zvieratá.

(540) RADEPUR

(731) Wotania s.r.o., Měšická 324, 250 63 Mratín, CZ;

**(210) 652-2013**

(220) 10.4.2013

**10(511) 37**

(511) 37 - Umývanie automobilov; leštenie vozidiel; čistenie automobilov.

**(540)**

(591) zelená, modrá

(731) NOX, s.r.o., Janka Kráľa 4/A, 974 01 Banská Bystrica, SK;

**(210) 655-2013**

(220) 10.4.2013

**10(511) 33**

(511) 33 - Alkoholické nápoje s výnimkou piva; alkoholické nápoje s ovocím; alkoholické výťažky z ovocia.

**(540)**

(591) biela, zelená, červená, modrá, fialová, ružová, žltá, oranžová

(731) Štefan Jóba - FORTE, Jazerná 13/12, 945 01 Komárno, SK;

(740) Alyasry Namir, JUDr., PhD., Nitra, SK;

**(210) 656-2013**

(220) 10.4.2013

**10(511) 33**

(511) 33 - Alkoholické nápoje s výnimkou piva; alkoholické nápoje s ovocím; alkoholické výťažky z ovocia.

**(540)**

(591) biela, čierna, červená, žltá, zelená, sivá

(731) Štefan Jóba - FORTE, Jazerná 13/12, 945 01 Komárno, SK;

(740) Alyasry Namir, JUDr., PhD., Nitra, SK;

**(210) 657-2013**

(220) 10.4.2013

**10(511) 33**

(511) 33 - Alkoholické nápoje s výnimkou piva; alkoholické nápoje s ovocím; alkoholické výťažky z ovocia.

**(540)**

(591) biela, zelená, modrá, fialová, ružová, žltá, oranžová

(731) Štefan Jóba - FORTE, Jazerná 13/12, 945 01 Komárno, SK;

(740) Alyasry Namir, JUDr., PhD., Nitra, SK;

**(210) 658-2013**

(220) 10.4.2013

**10(511) 33**

(511) 33 - Alkoholické nápoje s výnimkou piva; alkoholické nápoje s ovocím; alkoholické výťažky z ovocia.

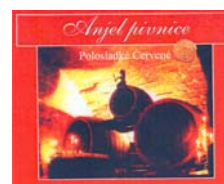
**(540)**

(591) biela, červená, čierna, žltá, hnedá, oranžová

(731) Štefan Jóba - FORTE, Jazerná 13/12, 945 01 Komárno, SK;

(740) Alyasry Namir, JUDr., PhD., Nitra, SK;

**(210) 659-2013**

(220) 10.4.2013

**10(511) 33**

(511) 33 - Alkoholické nápoje s výnimkou piva; alkoholické nápoje s ovocím; alkoholické výťažky z ovocia.

**(540)**

(591) čierna, červená, biela, sivá

(731) Štefan Jóba - FORTE, Jazerná 13/12, 945 01 Komárno, SK;

(740) Alyasry Namir, JUDr., PhD., Nitra, SK;

**(210) 660-2013**

(220) 10.4.2013

**10(511) 33**

(511) 33 - Alkoholické nápoje s výnimkou piva; alkoholické nápoje s ovocím; alkoholické výťažky z ovocia.

(540)



- (591) biela, čierna, červená, žltá, hnedá, oranžová  
 (731) Štefan Joba - FORTE, Jazerná 13/12, 945 01 Komárno, SK;  
 (740) Alyasry Namir, JUDr., PhD., Nitra, SK;

**(210) 5006-2013**

(220) 7.1.2013

**10(511) 9, 35, 36, 38, 41, 42**

(511) 9 - Vedecké, námorné, geodetické, fotografické, filmové, optické prístroje a nástroje, prístroje a nástroje na váženie, meranie, signalizáciu, kontrolu (dohľad), záchranu a vyučovanie; prístroje a nástroje na vedenie, prepínanie, premenu, akumuláciu, reguláciu alebo riadenie elektriny, prístroje na záznam, prenos alebo reprodukciu zvuku alebo obrazu, magnetické nosiče dát, nahrávateľné disky; počítačové stroje, prístroje na spracovanie dát a počítače; prístroje na prenos zvuku a obrazu; telekomunikačné prístroje; mobilné telekomunikačné prístroje, mobilné telekomunikačné telefóny; počítačový hardvér; počítačový softvér; počítačový softvér, ktorý možno stiahnuť z internetu; PDA (osobní digitálni asistenti), vreckové PC, mobilné telefóny, laptopy, prístroje pre telekomunikačné siete; riadiaci softvér pre telekomunikačné siete a pre telekomunikačné prístroje; ochranné odevy; ochranné prilby; počítačový softvér nahraný na CD-ROM; SD pamäťové karty; okuliare, dioptrické okuliare, slnečné okuliare, ochranné okuliare a puzdrá na ne; kontaktné šošovky; fotoaparáty; šošovky ku kamerám; MP3 prehrávače; zvukové pásky, zvukové kazety; zvukové disky; audiovizuálne pásky, audiovizuálne kazety, audiovizuálne disky; videopásky, videokazety, videodisky; CD, DVD; elektronické publikácie (stiahnuté z telekomunikačnej siete); podložky pod myši; magnety; kryty na mobilné telefóny, puzdrá na mobilné telefóny; magnetické karty, kódované karty; súčasti a príslušenstvá pre všetky už uvedené druhy tovarov.

35 - Reklamné služby; obchodný manažment, obchodná správa; obchodná administratíva; kancelárske práce; maloobchodné služby a online maloobchodné služby týkajúce sa tovarov, vedecké, námorné, geodetické, fotografické, filmové, optické prístroje a nástroje, prístroje a nástroje na váženie, meranie, signalizáciu, kontrolu (dohľad), záchranu a vyučovanie, prístroje a nástroje na vedenie, prepínanie, premenu, akumuláciu, reguláciu alebo riadenie elektriny, prístroje na záznam, prenos alebo reprodukciu zvuku alebo obrazu, magnetické nosiče dát, nahrávateľné disky, počítačové stroje, prístroje na spracovanie dát a počítače, prístroje na prenos zvuku a obrazu, telekomunikačné prístroje, mobilné telekomunikačné prístroje, mobilné telekomunikačné telefóny, počítačový hardvér, počítačový soft-

vér, počítačový softvér, ktorý možno stiahnuť z internetu, PDA (osobní digitálni asistenti), vreckové PC, mobilné telefóny, laptopy, prístroje pre telekomunikačné siete, riadiaci softvér pre telekomunikačné siete a pre telekomunikačné prístroje, ochranné odevy, ochranné prilby, počítačový softvér nahraný na CD-ROM, SD pamäťové karty, okuliare, dioptrické okuliare, slnečné okuliare, ochranné okuliare a puzdrá na ne; kontaktné šošovky, fotoaparáty, šošovky ku kamerám, MP3 prehrávače, zvukové pásky, zvukové kazety, zvukové disky, audiovizuálne pásky, audiovizuálne kazety, audiovizuálne disky, videopásky, videokazety, videodisky, CD, DVD, elektronické publikácie (s možnosťou stiahnutia), podložky pod myši, magnety, kryty na mobilné telefóny, puzdrá na mobilné telefóny, magnetické karty, kódované karty; organizovanie, prevádzkovanie a kontrola vernostných zákaznických programov; služby pre verných zákazníkov na obchodné, propagačné a/alebo reklamné účely; služby vernostných programov; manažment vernostných zákaznických programov, motivačných alebo propagačných programov; organizovanie a manažment obchodných stimulov a vernostných programov; informačné a poradenské služby vzťahujúce sa k už uvedeným službám; informačné a poradenské služby vzťahujúce sa na už uvedené služby poskytované online z počítačovej databázy alebo z internetu.

36 - Poisťovníctvo; finančné služby; peňažníctvo; realitné služby; informačné a poradenské služby vzťahujúce sa na už uvedené služby; finančné platobné služby; spracovanie platieb; elektronické platobné služby; automatizované platobné služby; agentúry inkaso platieb; spracovanie platobných transakcií prostredníctvom internetu; služby prevodu peňazí; služby elektronického prevodu prostriedkov; služby peňažného styku; služby kreditných kariet; služby debetných kariet; vydávanie hodnotových poukážok (žetónov) vzťahujúcich sa na vernostné programy; informačné a poradenské služby vzťahujúce sa na už uvedené služby poskytované online z počítačovej databázy alebo z internetu; informačné a poradenské služby vzťahujúce sa na už uvedené služby poskytované cez telekomunikačnú sieť.

38 - Telekomunikácie; telekomunikačné služby; mobilné telekomunikačné služby; služby telekomunikačného portálu; služby internetového portálu; služby mobilnej telekomunikačnej siete; telekomunikačné služby pevných línií; poskytovanie širokopásmového telekomunikačného prístupu; širokopásmové služby; vysielacie služby; služby televízneho vysielania; vysielacie služby spojené s internetovým protokolom TV; poskytovanie prístupu k internetovému protokolu TV; služby prístupu k internetu - služby emailu a textových správ; informačné služby poskytované pomocou telekomunikačných sietí vzťahujúce sa na telekomunikácie služby sieťového poskytovateľa, najmä prenájom a zaobchádzanie s prístupovým časom k dátovým sieťam a databázam, najmä k internetu; komunikačné služby na prístup do databázy, poskytovanie prístupu do počítačovej databázy, prenájom prístupového času k počítačovej databáze; prevádzkovanie siete,

ktorá predstavuje telekomunikačné služby; služby spravodajskej kancelárie; informačné a poradenské služby vzťahujúce sa na už uvedené služby poskytované online z počítačovej databázy alebo z internetu; informačné a poradenské služby vzťahujúce sa na už uvedené služby poskytované cez telekomunikačnú sieť.

41 - Vzdelávanie; poskytovanie školení; zábava; športové a kultúrne činnosti; interaktívne zábavné služby; služby elektronických hier poskytované pomocou akejkoľvek komunikačnej siete; zábavné služby poskytované pomocou telekomunikačných sietí; informačné služby vzťahujúce sa na vzdelávanie, školenie, zábavu, športové a kultúrne činnosti poskytované pomocou telekomunikačných sietí; služby televíznej produkcie, televízne programové služby; produkčné a televízne programové služby poskytované pomocou technológie internetového protokolu; poskytovanie zábavy pomocou televízie a internetového televízneho protokolu; poskytovanie hudobných akcií; zábavné klubové služby; diskotékové služby; prezentácia živých predstavení; nočné kluby; prenájom miest a štadiónov pre hudobné predstavenia; služby kasín; informačné a poradenské služby vzťahujúce sa na už uvedené; informačné a poradenské služby vzťahujúce sa na už uvedené služby poskytované online z počítačovej databázy alebo z internetu; informačné a poradenské služby vzťahujúce sa na už uvedené služby poskytované cez telekomunikačnú sieť.

42 - Vedecké a technologické služby a výskum a vývoj vzťahujúci sa na ne; služby priemyselnej analýzy a výskumu; návrh a vývoj počítačového hardvéru a softvéru; IT služby; služby počítačového programovania; programátorské služby; obnovenie počítačových dát; poradenstvo v oblasti návrhu a vývoja počítačového hardvéru; počítačové programovanie; kopírovanie počítačových programov; prenájom počítačov; návrh počítačového softvéru; inštalovanie počítačového softvéru; údržba počítačového softvéru; aktualizácia počítačového softvéru; prenájom počítačového softvéru; prenájom počítačového hardvéru; návrh systému počítačov; analýza systému počítačov; poradenstvo v oblasti počítačového softvéru; konverzia dát alebo dokumentov z fyzických na elektronické média; tvorba a údržba webových stránok pre ostatných; dátová konverzia počítačových programov a dát (nie fyzická konverzia); hostovanie na počítačových stránkach (webových stránkach); inžinierske služby; znalecké poradenstvo a znalecké posudky vzťahujúce sa na technológiu; prenájom prístrojov na spracovanie dát a počítačov; technické služby vzťahujúce sa na projektovanie a plánovanie zariadení pre telekomunikácie; služby informačných sprostredkovateľov a poskytovateľov, najmä produktov výskumu pre ostatných; predpoveď počasia; výskum v oblasti telekomunikačnej technológie; monitorovanie sieťových systémov v oblasti telekomunikácií; služby technickej podpory vzťahujúce sa na telekomunikácie a prístroje; informačné a poradenské služby vzťahujúce sa na už uvedené; informačné a poradenské služby vzťahujúce sa na už uvedené služby poskytované online z počítačovej databázy alebo

z internetu; informačné a poradenské služby vzťahujúce sa na už uvedené služby poskytované cez telekomunikačnú sieť.

### (540) **O2 Karty v mobile**

- (731) O2 Holdings Limited, 260 Bath Road, Slough, Berkshire SL1 4DX, GB;  
(740) ROTT, RŮŽIČKA & GUTTMANN, Bratislava, SK;

(210) **5007-2013**

(220) 8.1.2013

**10(511) 32**

(511) 32 - Nealkoholické nápoje.

(540)

## βG KILLER

- (731) Ducko Ivan, Ing., Sibírska 7, 831 02 Bratislava, SK;  
(740) Litvákova Lenka, Ing., Bratislava, SK;

(210) **5051-2013**

(220) 31.1.2013

**10(511) 29, 30, 32**

(511) 29 - Mlieko, mliečne výrobky.

30 - Jedlá a prísady do jedla patriace do tejto triedy, raňajkové cereálie a cereálne potraviny na priamu spotrebu, vrátane výrobkov zo pšenice, žita, jačmeňa, kukurice, ovsu a ryže, výrobky z obilnín obsahujúce čokoládu alebo čokoládovú príchuť alebo inak ochutené, najmä medom a ovocím; múka a obilné výrobky určené na ľudskú výživu, napríklad ovsené a kukuričné vločky, trvanlivé pekárenské výrobky músi, kornfleky, pukance, toastové pečivo, vafle, lievance a ďalší pekárenský tovar, sucháre a sušienky, keksy, biskvity, oplátky, jemné pečivo a cukrovinky, zmrzliny, káva, čaj, kakao, cukor, ryža, tapioka, ságo, kávové náhradky.

32 - Minerálne vody, pramenité a stolové vody, ochutené vody, limonády, šumivé nápoje, šťavy ovocné, sirupy, výrobky z minerálnych vôd a iné nealkoholické nápoje.

(540) **Mattoni Duo**

- (731) Karlovarské minerální vody, a. s., Horova 3, 360 21 Karlovy Vary, CZ;  
(740) Neuschl Vladimír, JUDr. Ing., Bratislava, SK;

(210) **5054-2013**

(220) 1.2.2013

**10(511) 16, 33, 35**

(511) 16 - Papier, kartón, lepenka a výrobky z týchto materiálov, ktoré nie sú zahrnuté v iných triedach; tlačoviny; fotografie (tlačoviny), papiernický tovar a písacie potreby; plastové fólie, obaly, vrecúška a tašky ako obalové materiály alebo na uloženie tovaru; papierové vrecká, papierové obrúsky, obrusy, utierky, baliaci papier, blahoprajné pohľadnice, brožované knihy, brožúry, bublinové obaly z plastických materiálov (na balenie), časopisy, etikety s výnimkou textilných, kalendáre všetkých druhov, kartón, lepenka, lepenkové alebo papierové škatule, lepenkové alebo

papierové obaly na fľaše, obálky (papiernický tovar), obaly (papiernický tovar), obrazy, papiernický tovar, periodické a neperiodické publikácie (tlačoviny), plagáty, predmety z kartónu, prospekty, pútače z papiera alebo lepenky, reklamné tabule z papiera, kartónu alebo lepenky, grafické reprodukcie, tlačené reklamné materiály, plastové fólie na balenie, vrecia z papiera alebo plastických materiálov, vrecká z papiera alebo plastických materiálov, propagačné predmety z papiera alebo z plastických hmôt v rámci tejto triedy, predovšetkým kalendáre, letáky, plagáty, ceruzky, perá, kancelárske svorky.

33 - Alkoholické nápoje všetkých druhov s výnimkou piva; vína všetkých druhov.

35 - Reklamné služby; administratívne spracovanie obchodných objednávok; grafická úprava tlačovín na reklamné účely; prezentácia výrobkov v komunikačných médiách pre maloobchod; obchodné alebo podnikateľské informácie; obchodný alebo podnikateľský prieskum; organizovanie komerčných výstav alebo veľtrhov; organizovanie výstav na obchodné alebo reklamné účely; odborné obchodné poradenstvo; obchodný manažment a podnikové poradenstvo; predvádzanie na reklamné účely a podporu predaja; prieskum trhu; marketingové štúdie; prieskum verejnej mienky; public relations; reklama; online reklama na počítačovej komunikačnej sieti; rozširovanie reklamných materiálov zákazníkom (letáky, prospekty, tlačoviny, vzorky); uverejňovanie reklamných textov; spracovanie textov; rozširovanie vzoriek tovarov; vydávanie a aktualizovanie reklamných materiálov; maloobchodné služby s tovarmi uvedenými v triede 16 a 33, najmä s nealkoholickými nápojmi, s vínom a s ostatnými alkoholickými nápojmi; sprostredkovanie obchodu s tovarom uvedeným v triede 16 a 33, veľkoobchodná činnosť s tovarmi uvedenými v triede 16 a 33; pomoc pri riadení obchodnej činnosti, poskytovanie obchodných alebo podnikateľských informácií.

(540)



(591) čierna, béžová, ružová

(731) Malokarpatská vinohradnícka spoločnosť, a.s.,  
Za dráhou 21, 902 01 Pezinok, SK;

(740) Brichtová Tatiana, JUDr., Bratislava, SK;

(210) 5055-2013

(220) 1.2.2013

10(511) 16, 33, 35

(511) 16 - Papier, kartón, lepenka a výrobky z týchto materiálov, ktoré nie sú zahrnuté v iných triedach; tlačoviny; fotografie (tlačoviny), papiernický tovar a písacie potreby; plastové fólie,

obaly, vrecúška a tašky ako obalové materiály alebo na uloženie tovaru; papierové vrecká, papierové obrúsky, obrusy, utierky, baliaci papier, blahoprajné pohľadnice, brožované knihy, brožúry, brožúrky, bublinové obaly z plastických materiálov (na balenie), časopisy, etikety s výnimkou textilných, kalendáre všetkých druhov, kartón, lepenka, lepenkové alebo papierové škatule, lepenkové alebo papierové obaly na fľaše, obálky (papiernický tovar), obaly (papiernický tovar), obrazy, papiernický tovar, periodické a neperiodické publikácie (tlačoviny), plagáty, predmety z kartónu, prospekty, pútače z papiera alebo lepenky, reklamné tabule z papiera, kartónu alebo lepenky, grafické reprodukcie, tlačené reklamné materiály, plastové fólie na balenie, vrecia z papiera alebo plastických materiálov, vrecká z papiera alebo plastických materiálov, propagačné predmety z papiera alebo z plastických hmôt v rámci tejto triedy, predovšetkým kalendáre, letáky, plagáty, ceruzky, perá, kancelárske svorky.

33 - Alkoholické nápoje všetkých druhov s výnimkou piva; vína všetkých druhov.

35 - Reklamné služby; administratívne spracovanie obchodných objednávok; grafická úprava tlačovín na reklamné účely; prezentácia výrobkov v komunikačných médiách pre maloobchod; obchodné alebo podnikateľské informácie; obchodný alebo podnikateľský prieskum; organizovanie komerčných výstav alebo veľtrhov; organizovanie výstav na obchodné alebo reklamné účely; odborné obchodné poradenstvo; obchodný manažment a podnikové poradenstvo; predvádzanie na reklamné účely a podporu predaja; prieskum trhu; marketingové štúdie; prieskum verejnej mienky; public relations; reklama; online reklama na počítačovej komunikačnej sieti; rozširovanie reklamných materiálov zákazníkom (letáky, prospekty, tlačoviny, vzorky); uverejňovanie reklamných textov; spracovanie textov; rozširovanie vzoriek tovarov; vydávanie a aktualizovanie reklamných materiálov; maloobchodné služby s tovarmi uvedenými v triede 16 a 33, najmä s nealkoholickými nápojmi, s vínom a s ostatnými alkoholickými nápojmi; sprostredkovanie obchodu s tovarom uvedeným v triede 16 a 33, veľkoobchodná činnosť s tovarmi uvedenými v triede 16 a 33; pomoc pri riadení obchodnej činnosti, poskytovanie obchodných alebo podnikateľských informácií.

(540)



(591) čierna, zelená, červená

(731) Malokarpatská vinohradnícka spoločnosť, a.s.,  
Za dráhou 21, 902 01 Pezinok, SK;

(740) Brichtová Tatiana, JUDr., Bratislava, SK;

**(210) 5056-2013**

(220) 1.2.2013

**10(511) 16, 33, 35**

(511) 16 - Papier, kartón, lepenka a výrobky z týchto materiálov, ktoré nie sú zahrnuté v iných triedach; tlačoviny; fotografie (tlačoviny), papiernický tovar a písacie potreby; plastové fólie, obaly, vrecúška a tašky ako obalové materiály alebo na uloženie tovaru; papierové vrecká, papierové obrúsky, obrusy, utierky, baliaci papier, blahoprajné pohľadnice, brožované knihy, brožúry, brožúrky, bublinové obaly z plastických materiálov (na balenie), časopisy, etikety s výnimkou textilných, kalendáre všetkých druhov, kartón, lepenka, lepenkové alebo papierové škatule, lepenkové alebo papierové obaly na fľaše, obálky (papiernický tovar), obaly (papiernický tovar), obrazy, papiernický tovar, periodické a neperiodické publikácie (tlačoviny), plagáty, predmety z kartónu, prospekty, pútače z papiera alebo lepenky, reklamné tabule z papiera, kartónu alebo lepenky, grafické reprodukcie, tlačené reklamné materiály, plastové fólie na balenie, vrecia z papiera alebo plastických materiálov, vrecká z papiera alebo plastických materiálov, propagačné predmety z papiera alebo z plastických hmôt v rámci tejto triedy, predovšetkým kalendáre, letáky, plagáty, ceruzky, perá, kancelárske svorky.

33 - Alkoholické nápoje všetkých druhov s výnimkou piva; vína všetkých druhov.

35 - Reklamné služby; administratívne spracovanie obchodných objednávok; grafická úprava tlačovín na reklamné účely; prezentácia výrobkov v komunikačných médiách pre maloobchod; obchodné alebo podnikateľské informácie; obchodný alebo podnikateľský prieskum; organizovanie komerčných výstav alebo veľtrhov; organizovanie výstav na obchodné alebo reklamné účely; odborné obchodné poradenstvo; obchodný manažment a podnikové poradenstvo; predvádzanie na reklamné účely a podporu predaja; prieskum trhu; marketingové štúdie; prieskum verejnej mienky; public relations; reklama; online reklama na počítačovej komunikačnej sieti; rozširovanie reklamných materiálov zákazníkom (letáky, prospekty, tlačoviny, vzorky); uverejňovanie reklamných textov; spracovanie textov; rozširovanie vzoriek tovarov; vydávanie a aktualizovanie reklamných materiálov; maloobchodné služby s tovarmi uvedenými v triede 16 a 33, najmä s nealkoholickými nápojmi, s vínom a s ostatnými alkoholickými nápojmi; sprostredkovanie obchodu s tovarom uvedeným v triede 16 a 33, veľkoobchodná činnosť s tovarmi uvedenými v triede 16 a 33; pomoc pri riadení obchodnej činnosti, poskytovanie obchodných alebo podnikateľských informácií.

**(540)**

(591) čierna, hnedá, červená

(731) Malokarpatská vinohradnícka spoločnosť, a.s., Za dráhou 21, 902 01 Pezínok, SK;

(740) Brichtová Tatiana, JUDr., Bratislava, SK;

**(210) 5057-2013**

(220) 1.2.2013

**10(511) 16, 33, 35**

(511) 16 - Papier, kartón, lepenka a výrobky z týchto materiálov, ktoré nie sú zahrnuté v iných triedach; tlačoviny; fotografie (tlačoviny), papiernický tovar a písacie potreby; plastové fólie, obaly, vrecúška a tašky ako obalové materiály alebo na uloženie tovaru; papierové vrecká, papierové obrúsky, obrusy, utierky, baliaci papier, blahoprajné pohľadnice, brožované knihy, brožúry, brožúrky, bublinové obaly z plastických materiálov (na balenie), časopisy, etikety s výnimkou textilných, kalendáre všetkých druhov, kartón, lepenka, lepenkové alebo papierové škatule, lepenkové alebo papierové obaly na fľaše, obálky (papiernický tovar), obaly (papiernický tovar), obrazy, papiernický tovar, periodické a neperiodické publikácie (tlačoviny), plagáty, predmety z kartónu, prospekty, pútače z papiera alebo lepenky, reklamné tabule z papiera, kartónu alebo lepenky, grafické reprodukcie, tlačené reklamné materiály, plastové fólie na balenie, vrecia z papiera alebo plastických materiálov, vrecká z papiera alebo plastických materiálov, propagačné predmety z papiera alebo z plastických hmôt v rámci tejto triedy, predovšetkým kalendáre, letáky, plagáty, ceruzky, perá, kancelárske svorky.

33 - Alkoholické nápoje všetkých druhov s výnimkou piva; vína všetkých druhov.

35 - Reklamné služby; administratívne spracovanie obchodných objednávok; grafická úprava tlačovín na reklamné účely; prezentácia výrobkov v komunikačných médiách pre maloobchod; obchodné alebo podnikateľské informácie; obchodný alebo podnikateľský prieskum; organizovanie komerčných výstav alebo veľtrhov; organizovanie výstav na obchodné alebo reklamné účely; odborné obchodné poradenstvo; obchodný manažment a podnikové poradenstvo; predvádzanie na reklamné účely a podporu predaja; prieskum trhu; marketingové štúdie; prieskum verejnej mienky; public relations; reklama; online reklama na počítačovej komunikačnej sieti; rozširovanie reklamných materiálov zákazníkom (letáky, prospekty, tlačoviny, vzorky); uverejňovanie reklamných textov; spracovanie textov; rozširovanie vzoriek tovarov; vydávanie a aktualizovanie reklamných

materiálov; maloobchodné služby s tovarmi uvedenými v triede 16 a 33, najmä s nealkoholickými nápojmi, s vínom a s ostatnými alkoholickými nápojmi; sprostredkovanie obchodu s tovarom uvedeným v triede 16 a 33, veľkoobchodná činnosť s tovarmi uvedenými v triede 16 a 33; pomoc pri riadení obchodnej činnosti, poskytovanie obchodných alebo podnikateľských informácií.

(540)



(591) čierna, červená, biela

(731) Malokarpatská vinohradnícka spoločnosť, a.s.,  
Za dráhou 21, 902 01 Pezinok, SK;

(740) Brichtová Tatiana, JUDr., Bratislava, SK;

**(210) 5088-2013**

(220) 7.2.2013

**10(511) 3, 5, 29, 30, 31, 32, 35**

(511) 3 - Farbivá na vlasy; toaletné farbivá; kozmetické farby; prípravky na odstraňovanie farby; prípravky na bielenie a iné práce prostriedky; prípravky na čistenie, leštenie, odmasťovanie a brúsenie; bieliace a čistiace prípravky na kožu; čistiace mlieko na toaletné účely; čistiace oleje; prípravky na čistenie umelého chrupu; prípravky na bielenie zubov; prípravky na depiláciu; dezinfekčné mydlá; dezodoranty na osobnú potrebu; prípravky na holenie; holiace mydlá; kolínska voda; kozmetika; kozmetické prípravky; kozmetické ceruzky; kúpeľové soli, nie na medicínálne účely; krémy na kožu; krémy na tvár; krémy pleťové; regeneračné krémy; vitamínové krémy; lak na vlasy; lak na nechty; lepidlá na kozmetické účely; levanduľová voda; líčidlá; mydlá; mlieko na toaletné účely; umelé nechty; umelé riasy; odlakovače; prípravky na odličovanie; bylinné prípravky na kozmetické účely; vonné oleje; oleje do voňaviek; éterické oleje; oleje na kozmetické účely; prípravky na onduláciu; opaľovacie prípravky; parfumérie; parfumy; voňavky; pleťová voda na kozmetické účely; pomády na kozmetické účely; rúže; šampóny; toaletné prípravky; ústne vody, nie na lekárske účely; vata na kozmetické účely; prostriedky na ošetrovanie pokožky, vlasov, nechtov a kože; vlasové vody; kúpeľové peny; tuky na kozmetické účely, kozmetické prípravky na zoštíhlenie, zubné pasty; všetky uvedené tovary tejto triedy vyrobené v Indii.

5 - Výrobky farmaceutické a parafarmaceutické; výživové doplnky; výživové doplnky z obsahom extraktov zo zeleniny, ovocia, húb a rias; minerálne výživové doplnky; potravinové doplnky pre ľudí; bielkovinové prípravky na lekárske účely;

ly; biologické prípravky na lekárske účely; vitamínové prípravky; potrava na farmaceutické účely; dietetické látky prispôbené na lekárske účely; dietetické potraviny a nápoje upravené na lekárske účely; vedľajšie produkty spracovania obilnín na diétne alebo lekárske účely; liečivé rastliny; liečivé byliny; liečivé nápoje; liečivé čaje; odtučňovacie čaje na lekárske účely; jedlé rastlinné vlákna (s výnimkou výživných); liečivé cukríky a pastilky; sirupy na farmaceutické účely; cukrovinky s liečivými prísadami; posilňujúce prípravky, toniká; zdravotnícke pomôcky patriace do tejto triedy; diétne a nutričné prípravky na lekárske účely; liečivá; medicínálne sirupy na farmaceutické účely; výťažky z liečivých bylín a kombinované prípravky vitamínov, minerálov, stopových prvkov a bylinných výťažkov; potravinové doplnky obohatené vitamínmi alebo minerálmi, alebo stopovými prvkami; vitamínové a multivitaminové prípravky; prípravky zo stopových prvkov pre ľudí a zvieratá; bylinné čaje na lekárske použitie, liečivé byliny; cukrovinky alebo pastilky, alebo tabletky, alebo tobolky, alebo kapsle, alebo žuvačky s liečivými prísadami; dietetické látky upravené na lekárske účely; minerálne vody a dietetické nápoje upravené na lekárske účely; diétne potraviny upravené na lekárske účely; doplnky výživové na lekárske účely; bielkovinové prísady alebo potrava na lekárske účely; balzamy a krémy na masť na lekárske účely; chemické prípravky na lekárske účely; liečivé oleje, oleje na lekárske účely; tuky na lekárske účely; liečivé soli; tinktúry na lekárske účely; bylinné výťažky alebo sirupy na lekárske účely; vitamínová a minerálna výživa vo forme koncentrátov, proteínové koncentráty ako výživné prídavky k potravinám; droždie na farmaceutické účely; potravinové doplnky s liečebnými účinkami, výživné alebo dietetické prípravky na lekárske účely na denné doplnenie stravy ako instantná strava alebo samostatná zmes, ktorá sa skladá najmä z mlieka v prášku alebo zo živočíšnych alebo zeleninových proteínov, tiež s prídavkom vitamínov alebo minerálov, alebo stopových prvkov, alebo cukru; potravinové doplnky obsahujúce látky živočíšneho pôvodu; proteínové výrobky a prípravky na výživu; prípravky zvláštnej výživy pre športovcov alebo osoby s vysokým energetickým výdajom; potravinové doplnky obsahujúce látky rastlinného pôvodu; potravinové doplnky s liečebnými účinkami; výživné alebo dietetické prípravky na lekárske účely na denné doplnenie stravy ako instantná strava alebo samostatná zmes, ktorá sa skladá hlavne z mlieka v prášku alebo zo živočíšnych alebo zeleninových proteínov, tiež s prídavkom vitamínov alebo minerálov, alebo stopových prvkov, alebo cukru; všetky uvedené tovary tejto triedy vyrobené v Indii.

29 - Jedlá želatína; želatínové výrobky a prípravky na výživu; jedlé tuky; jedlé oleje; extrakty z chalúh ako výživa; jogurty; konzervované, sušené, varené alebo nakladané ovocie alebo zelenina; polievky; vývary; bujóny; prášky zo sušenej zeleniny, zo sušeného ovocia a zo sušených húb; výťažky zo zeleniny, z ovocia a z húb ako potrava; výťažky z rias ako potrava; algináty



ako potrava; bielkoviny ako potrava; mäsové výtlačky; mlieko a mliečne výrobky; ovocné rôsoly, ovocné pretlaky; zeleninová šťava na varenie; všetky uvedené tovary tejto triedy vyrobené v Indii.

30 - Pastilky (cukrovinky), mentolové zákusky, čaj, glukóza na výživu, žuvacia guma nie na lekárske účely, príchute do potravín (s výnimkou esencií a éterických olejov), cukrárske výrobky všetkého druhu, ako torty, koláče, marcipán, jemné pečivo, perníky, medovníky, sucháre, zákusky a pod., káva, čaj, kakao, cukor, ryža, kávové náhradky, cestoviny, med, melasový sirup, mäsové výtlačky, droždie na kysnutie, soľ, horčica, ocot, majonéza, kečup, korenie, med, zmrzlina, ľad pre osvieženie, obilné vločky, müsli, müsli tyčinky, corn-flakes, pšeničné múky, natívnych a modifikovaných škrobov, ako zemiakové cesto v prášku, zemiaková kaša v prášku, zemiakové drte, zemiakové krokety v prášku, zemiakové halušky v prášku, zmes na prípravu knedlí, obilninové výrobky; výtlačky z obilia ako potrava; lúpaný a mletý ovos; lúpaný a mletý jačmeň; chaluhy, vodné riasy; káva; čaj; kakao; cukor; ryža; ságo; pekárske a cukrárske výrobky; omáčky ako chuťové prísady; koreniny; slad na ľudskú spotrebu; príchute do potravín s výnimkou esencií a éterických olejov, cukrovinky, cukrovinky na zdobenie vianočných stromčekov, sladidlá na báze prírodných látok; všetky uvedené tovary tejto triedy vyrobené v Indii.

31 - Obilniny a poľnohospodárske, záhradnícke a lesné produkty patriace do tejto triedy; rastliny; ovos; jačmeň; alga (druh riasy) na humánnu alebo živočíšnu spotrebu; huby; semená; slad na výrobu piva a liehovín; všetky uvedené tovary tejto triedy vyrobené v Indii.

32 - Nealkoholické nápoje, prípravky alebo príchute na výrobu nápojov, koncentráty a sirupy na výrobu nápojov, ovocné alebo zeleninové šťavy a džúsy a sirupy, nealkoholické nápoje obohatené vitamínmi alebo minerálmi, iónové a energetické nápoje nealkoholické, proteínové nealkoholické nápoje, diétne nápoje, želatínové nápoje, tablety a prášky na prípravu šumivých nealkoholických nápojov, ovocné alebo zeleninové nealkoholické nápoje, nealkoholické nápoje s príchuťou ovocia a zeleniny, minerálne vody, pramenité vody, sódová voda, voda, šumivé nealkoholické nápoje, miešané nápoje nealkoholické, rajčiaková šťava ako nápoj, nealkoholické aperitívy; všetky uvedené tovary tejto triedy vyrobené v Indii.

35 - Reklama; propagácia; inzercia; rozosielanie propagačného materiálu; publikácie reklamných textov; výstavy na reklamné a obchodné účely; aktualizovanie reklamných materiálov; reklama on-line v počítačovej sieti; on-line inzercia; rozširovanie reklamných materiálov zákazníkom (letáky, prospekty, tlačoviny, vzorky); zasielanie reklamných materiálov zákazníkom; vydávanie, zverejňovanie, oznámenie, vyhlásenie, publikovanie reklamných textov; vonkajšia reklama; vyhľadávanie dát a informácií v počítačových súboroch (pre tretie osoby); kopírovanie alebo rozmnožovanie (reprodukcia) dokumentov, dokladov a pod.; obchodné alebo podnikateľské informácie; dodávateľské služby pre tretie osoby

(nákup výrobkov a služieb pre iné podniky); pomoc pri riadení obchodných a priemyselných podnikov; poradenstvo v obchodnej činnosti; obchodný alebo podnikateľský prieskum; organizovanie veľtrhov na obchodné a reklamné účely; prezentácia výrobkov v komunikačných médiách na účely maloobchodu; manažment; marketingové štúdie; odkazovacie telefónne služby (pre neprítomných predplatiť); styky s verejnosťou; vykonávanie obchodných operácií; poskytovanie obchodných informácií a obchodných služieb pomocou internetu; maloobchod a veľkoobchod s tovarmi uvedenými v triedach 3, 5, 29, 30, 31 a 32 vyrobenými v Indii; sprostredkovanie obchodu s výrobkami, uvedenými v triedach 3, 5, 29, 30, 31 a 32 vyrobenými v Indii; sprostredkovateľská činnosť v oblasti obchodu a služieb na obchodné účely, týkajúcich sa výrobkov uvedených v triedach 3, 5, 29, 30, 31 a 32 vyrobených v Indii; sprostredkovanie obchodných kontaktov v oblasti predaja výrobkov uvedených v triedach 3, 5, 29, 30, 31 a 32 vyrobených v Indii; sprostredkovanie internetového obchodu týkajúceho sa výrobkov uvedených v triedach 3, 5, 29, 30, 31 a 32 vyrobených v Indii; komerčné vyhľadávacie služby prostredníctvom internetu týkajúce sa výrobkov uvedených v triedach 3, 5, 29, 30, 31 a 32 vyrobených v Indii; prezentácia používateľov na stránkach World Wide Web v počítačovej sieti internet.

(540)



(591) zelená, čierna

(731) BENEVIT, s.r.o., N. Teslu 28, 921 01 Piešťany, SK;

(740) Neuschl Vladimír, JUDr. Ing., Bratislava, SK;

(210) 5097-2013

(220) 8.2.2013

10(511) 9, 16, 35, 40, 41, 42

(511) 9 - Audiovizuálna technika na výučbu, magnetické disky, optické disky, optické kompaktné disky, elektronické informačné tabule, elektronické publikácie (stiahnuté z telekomunikačnej siete), kompaktné disky, magnetické médiá, magnetické pásky, magnetické nosiče údajov, optické nosiče údajov, pásky na zvukové nahrávanie, nahraté počítačové programy, počítačové programy (stiahnuté z telekomunikačnej siete), počítačový softvér, pružné disky, elektronické publikácie (stiahnuté z telekomunikačnej siete), sťahovateľné hudobné súbory, sťahovateľné obrazové súbory, videokazety, videopásky, disky zvukových nahrávok, nosiče zvukových nahrávok, pásky so zvukovými nahrávkami.

16 - Brožované knihy, brožúry, časopisy (periódiká), etikety s výnimkou textilných, formuláre (tlačoviny), fotografie (tlačoviny), grafické znaky, grafické zobrazenia, grafiky, hárky papiera, kalendáre, katalógy, knihy, letáky, lístky, listový papier, nálepky na kancelárske použitie alebo

pre domácnosť, noviny, obálky (papiernický tovar), obaly (papiernický tovar), oznámenia (papiernický tovar), papierové alebo plastové vrecká a tašky na balenie, pečiatky, periodiká, písacie potreby, plagáty, pohľadnice, poznámkové zošity, príručky, prospekty, tlačené publikácie, pútače z papiera alebo lepenky, ročenky, tlačoviny, útržkové bloky, vyučovacie pomôcky okrem prístrojov a zariadení, papierové alebo kartónové vývesné tabule, záložky do kníh, zošity.

35 - Marketing, obchodné alebo podnikateľské informácie, odborné obchodné alebo podnikateľské poradenstvo, organizovanie komerčných alebo reklamných výstav, prieskum trhu, prieskum verejnej mienky, public relations, reklama, online reklama na počítačovej komunikačnej sieti, aktualizovanie reklamných materiálov, rozširovanie reklamných oznamov, uverejňovanie reklamných textov, rozširovanie reklamných materiálov zákazníkom (letáky, prospekty, tlačoviny, vzorky), spracovanie textov.

40 - Knihárstvo, konečná úprava povrchov, laminovanie, ofsetové tlačenie, ofsetová tlač, spracovanie papiera, úprava papiera, spájanie materiálov (pre tretie osoby), informácie o spracovaní a úprave materiálov, tlač, tlačenie.

41 - Akadémie (vzdelávanie), elektronická edičná činnosť v malom (DTP služby), informácie o výchove a vzdelávaní, vydávanie kníh, organizovanie a vedenie konferencií, organizovanie a vedenie kongresov, korešpondenčné vzdelávacie kurzy, koučovanie (školenie), odborné preškolenie, organizovanie a vedenie seminárov, organizovanie kultúrnych alebo vzdelávacích výstav, organizovanie súťaží (vedomostných alebo zábavných), písanie textov (okrem reklamných), poskytovanie elektronických publikácií online (bez možnosti kopírovania), prekladateľské služby, skúšanie, preskúšavanie (pedagogická činnosť), školenie; školské služby (vzdelávanie), zverejňovanie textov (okrem reklamných), online vydávanie kníh a časopisov v elektronickej forme, vydávanie textov s výnimkou reklamných alebo náborových, vyučovanie, vzdelávanie, vzdelávacie služby.

42 - Aktualizovanie počítačových programov, digitalizácia dokumentov (skenovanie), hosťovanie na počítačových stránkach (webových stránkach), návrh počítačových systémov, inštalácia počítačových programov, prevod údajov alebo dokumentov z fyzických médií na elektronické médiá, tvorba softvéru, zhotovovanie kópií počítačových programov.

(540)



(591) tmavomodrá, svetlomodrá, oranžová

(731) Verlag Dashöfer, vydavateľstvo, s. r. o., Železničárska 13, 811 04 Bratislava, SK;

(740) Heringeš & Partners, s.r.o., Bratislava, SK;

(210) 5098-2013

(220) 8.2.2013

10(511) 9, 38, 41

(511) 9 - Telekomunikačná technika všetkých druhov vrátane interface na spojenie s výpočtovou technikou; výpočtová technika všetkých druhov vrátane periférnych zariadení; počítače; hardvér vrátane počítačových doplnkov; používateľské počítače; prenosné počítače; notebooky a laptopy; prístroje na záznam, príjem, reprodukciu, prenos, modifikáciu, komprimovanie a dekomprimovanie, vysielanie, mixovanie a/alebo rozširovanie zvuku, videozáznamov, obrázkov, grafiky a dát; nahraté a nenahraté magnetické a optické nosiče údajov; elektronické obvody na prenos programových dát; MP3 prehrávače; filmy; modemy; audiovizuálne prístroje a zariadenia a prístroje na elektronické hry; set-top boxy (časť hardvéru spojeného s televíznym prijímačom, ktorému umožňuje prepojenie s internetom, inými káblovými digitálnymi zdrojmi a tak fungovať ako počítač); počítačové programy, najmä počítačové programy na prístup a použitie internetu; počítačové programy na riadenie siete; počítačové obslužné programy; magnetické identifikačné karty; počítačové programy na záznam, spracovanie, príjem, reprodukciu, prenos, modifikáciu, komprimovanie a dekomprimovanie dát; počítačový softvér, najmä počítačový softvér poskytovaný z internetu; počítačový softvér na umožnenie pripojenia k bázam dát a k internetu; počítačový softvér na umožnenie vyhľadávania dát; kopírovateľná digitálna hudba poskytovaná z počítačových báz dát, internetu alebo z internetových webových stránok; kopírovateľné elektronické publikácie poskytované on line z počítačových báz dát alebo z internetu.

38 - Telekomunikačné a komunikačné služby; služby zabezpečujúce vstup do telekomunikačných sietí; poskytovanie telekomunikačného pripojenia a prepojenia pre užívateľov sietí; poskytovanie telekomunikačného pripojenia a používateľského prístupu na internet alebo do bázy dát; prenos všetkých druhov signálov a informácií po verejnej telefónnej sieti, prostredníctvom satelitu; príjem, vysielanie a prenos rozhlasových, televíznych a ostatných komunikačných a telekomunikačných signálov a správ; telefónna a telegrafická komunikácia, komunikácia prostredníctvom optických káblov; počítačová komunikácia; prevádzkovanie rozhlasového a televízneho vysielania v sieťach elektronických komunikácií; zbieranie, šírenie, distribúcia audiovizuálnych diel, databáz a textov prostredníctvom internetu či iných elektronických komunikačných sietí a ich správa; prenájom telekomunikačných okruhov; prenájom telekomunikačných zariadení; informačné kancelárie na poskytovanie informácií o uvedených službách; poskytovanie poradenstva o uvedených službách.

41 - Služby v oblasti vzdelávania, zábavy, športu a kultúry; organizovanie školení, seminárov a vzdelávacích podujatí; organizovanie a vedenie konferencií, kongresov a seminárov; elektronická edičná činnosť; vydávanie on line kníh, publikácií a audiovizuálnych diel v elektronickej forme; vydávanie textov s výnimkou reklamných

alebo náborových; služby nahrávacích štúdií; filmová tvorba s výnimkou reklamnej; výroba televíznych a rozhlasových programov; poskytovanie informácií z oblasti vzdelávania, zábavy, športu a kultúry tiež prostredníctvom internetu a iných elektronických komunikačných sietí; prenájom filmov, audio- a videonahrávok, nahratých CD, filmových premietaciek a ich príslušenstva, rozhlasových a televíznych prijímačov, audio- a videopriestrojov, videorekordérov, videokamier; organizovanie kultúrnych alebo vzdelávacích výstav; organizovanie súťaží vedomostných, zábavných, športových; poskytovanie elektronických publikácií on line bez možnosti kopírovania; poskytovanie počítačových hier on line; požíčovanie športového výstroja.

(540)



(591) modrá

(731) Towercom, a. s., Cesta na Kamzík 14, 831 01 Bratislava, SK;

(740) Litváková Edita, Ing., Bratislava, SK;

**(210) 5109-2013**

(220) 12.2.2013

(310) 497375

(320) 13.8.2013

(330) CZ

**10(511) 3, 5, 21**

(511) 3 - Kozmetické výrobky a prípravky patriace do triedy 3; voňavkárské výrobky a prípravky patriace do triedy 3; éterické oleje; bieliace prípravky, pracie prostriedky a iné prípravky na pranie a čistenie bielizne; prípravky na čistenie, leštenie, odmasťovanie a brúsenie patriace do triedy 3; mydlá, vlasové vodičky; zubné pasty, zubné gély, ústne vody a prípravky na ústnu hygienu a ošetrovanie zubov a zubných protéz; holiace pasty a mydlá; šampóny; sprchové gély; deodoranty patriace do triedy 3; antiperspiranty.

5 - Výrobky farmaceutické patriace do triedy 5; výrobky zdravotnícke patriace do triedy 5; dezinfekčné prostriedky a prípravky patriace do triedy 5; pohlcovače pachov patriace do triedy 5; dezodoračné prostriedky a prípravky patriace do triedy 5; obväzový materiál.

21 - Zubné kefky, elektrické zubné kefky, puzdrá na zubné kefky; čistiacie kefy, kozmetické kefy, kefy do kúpeľa, kefy na vlasy, kefy na domáce účely, kefy na použitie v kozmetike, kefy, štetce okrem maliarskych; dentálne nite.

**(540) AVAILS**

(731) ADOKRATECH s.r.o., Domažlická 1256/1, 130 00 Praha, Žižkov, CZ;

(740) Kastler Anton, Bratislava, SK;

**(210) 5114-2013**

(220) 12.2.2013

**10(511) 9, 16, 35, 38, 39, 40, 41, 42, 45**

(511) 9 - Nahrané nosiče informácií, dát, zvuku a obrazu; elektronické publikácie, najmä s obsahom

reportáží, správ, informácií; elektronické zoznamy a adresáre; elektronicky šírené informačné materiály, noviny, časopisy, knihy, obchodné a odborné publikácie.

16 - Tlačoviny a polygrafické výrobky; periodická a neperiodická tlač, najmä časopisy, noviny, prílohy novín, knihy, prospekty, letáky, brožúry, katalógy, zoznamy, adresáre, programy, plagáty, fotografie, pohľadnice, kalendáre, záložky; knihárske výrobky; propagačné materiály a predmety z papiera a plastických hmôt patriace do triedy 16, najmä brožúry, letáky, obtačky; obalový materiál z papiera a plastických hmôt patriaci do tejto triedy; štočky; kancelárske potreby s výnimkou nábytku; písacie potreby.

35 - Reklamná, inzertná a propagačná činnosť; reklamná, inzertná a propagačná činnosť prostredníctvom počítačovej komunikačnej siete, najmä internetu; komerčné informačné služby; komerčné informačné kancelárie; prenájom reklamného času vo všetkých komunikačných prostriedkoch; prenájom reklamných plôch; usporadúvanie predvážiacich akcií tovarov a služieb; usporadúvanie reklamných a obchodných výstav; zasielanie tovarov (na reklamné účely); vydávanie reklamných tlačovín; podnikateľské poradenstvo; prieskum trhu: spracovanie textov; zhromažďovanie údajov do počítačových databáz; sekretárske služby; pomoc pri riadení obchodu; konzultácia a poradenská činnosť v oblasti obchodu, prieskumu trhu, propagácie, reklamy a podnikania; sprostredkovanie obchodu s tovarmi; obchodné sprostredkovanie služieb uvedených v triedach 35, 38, 39, 40, 41, 42 a 45 tohto zoznamu.

38 - Šírenie správ, informácií, elektronických časopisov a novín, elektronických periodík, kníh v elektronickej podobe prostredníctvom elektronickej, telekomunikačnej alebo počítačovej siete, najmä internetu; tlačové agentúry; poskytovanie interaktívneho, elektronického zvukového a obrazového spojenia; poskytovanie priestoru na diskusiu na internete; poradenstvo v oblasti uvedených služieb.

39 - Distribučná činnosť v odbore zábavných, odborných a vzdelávacích tlačovín, publikácií, správ a informácií vrátane ich expedície.

40 - Polygrafické služby všetkých druhov, najmä tlačiarenské.

41 - Vydavateľská a nakladateľská činnosť s výnimkou vydávania reklamných alebo náborových textov; redakčná činnosť, najmä vydávanie časopisov a iných periodických publikácií; vydavateľská a nakladateľská činnosť v odbore zábavných, odborných, spravodajských a vzdelávacích tlačovín, publikácií, správ a informácií, zvukových a audiovizuálnych nosičov; online vydávanie tlačovín v elektronickej podobe (okrem reklamných); organizovanie odborných akcií, školení, kurzov, prednášok, konferencií, seminárov, sympózií, kongresov, diskusných klubov, spoločenských akcií a súťaží; prednášková a školiaca činnosť v oblasti ekonomiky a politiky; usporadúvanie kultúrnych výstav; organizovanie kultúrnych, spoločenských a športových podujatí; produkčná a agentúrna činnosť v oblasti zábavy, výchovy a kultúry; poskytovanie elektronických publikácií (online) bez možnosti kopírovania; reportérske služby; fotografovanie; fotografická

reportáž; zverejňovanie textov s výnimkou reklamných; grafická tvorba; elektronická edičná činnosť (DTP); poradenstvo v oblasti uvedených služieb.

42 - Grafický dizajn; grafika; poradenstvo v oblasti uvedených služieb.

45 - Spravovanie autorských práv; poradenstvo v oblasti autorských práv.

**(540) HORECA HN**

(731) ECOPRESS a. s., Seberínho 1, 820 07 Bratislava, SK;

(740) Hojčuš Peter, Ing., Bratislava, SK;

**(210) 5116-2013**

(220) 13.2.2013

**10(511) 1, 2, 3, 4, 17, 19, 39, 40, 42**

(511) 1 - Chemické výrobky určené pre priemysel, odmasťovacie prostriedky pre výrobné procesy, náplne do vyhrievacích a solárnych systémov, chemické výrobky určené na údržbu automobilov, destilovaná voda, kvapaliny do ostrekovačov, rozmrazovacie kvapaliny.

2 - Asfaltové laky.

3 - Autokozmetika, šampóny, vosky, prostriedky na čistenie skiel a odstraňovanie zvyškov hmyzu, odstraňovače hrdze.

4 - Priemyselné oleje a tuhy, prevodové, ložiskové, oleje hydraulické, rezné, biologicky odbúrateľné, oleje a mazivá do automobilov, olejové rezné kvapaliny.

17 - Materiály tesniace, upchávacie a izolačné, tesniace tmely.

19 - Asfalt (bitúmen), výrobky z asfaltu pre stavebníctvo, tmely na báze bitúmenov alebo dechtu, emulzie, suspenzie a zálievky ako stavebný materiál, asfaltové nátery.

39 - Doprava a preprava, logistika, vnútroštátne a medzinárodné zasielateľstvo, balenie a skladovanie tovarov, skladovanie palív a mazív vrátane ich dovozu, doprava a skladovanie odpadov, poskytovanie informácií k týmto službám.

40 - Filtrácia olejov na zákazku, likvidácia a spracovanie odpadov, odmasťovanie ako úprava materiálu.

42 - Technický výskum v oblasti tribotechniky (mazacej techniky), poradenstvo v oblasti úspory energie, najmä pri vyhrievacích a solárnych systémoch.

**(540)**



(731) OMA CZ, a.s., Borová 103, 471 27 Stráž pod Ralskem, CZ;

(740) Kováčik Štefan, Ing., Bratislava, SK;

**(210) 5128-2013**

(220) 19.2.2013

**10(511) 5**

(511) 5 - Roztok aminokyselín na intravenóznou infúziu prispôsobený požiadavke predčasne narodených detí, dojčiat, batoliat a detí; infúzia a/alebo injekčný roztok.

**(540) Amiped**

(731) B. Braun Melsungen AG, Carl-Braun-Strasse 1, 34212 Melsungen, DE;

(740) ROTT, RŮŽIČKA & GUTTMANN, Bratislava, SK;

**(210) 5131-2013**

(220) 20.2.2013

**10(511) 35, 41, 42**

(511) 35 - Obchodný alebo podnikateľský prieskum; obchodný manažment a podnikové poradenstvo; personálne poradenstvo; prieskum trhu; prieskum verejnej mienky; public relations; reklama; rozširovanie reklamných materiálov zákazníkom (letáky, prospekty, tlačoviny vzorky); obchodný alebo podnikateľský výskum; zbieranie údajov do počítačových databáz; zoraďovanie údajov v počítačových databázach.

41 - Organizovanie a vedenie konferencií; koučovanie (školenie); organizovanie a vedenie seminárov; poradenstvo pri voľbe povolania (poradenstvo v oblasti výchovy a vzdelávania); poradenstvo v oblasti výchovy a vzdelávania; vyučovanie; vzdelávanie; mentoring.

42 - Poradenstvo v oblasti počítačových programov.

**(540)**



(591) lososová, oranžová, hnedá

(731) Navigácia v povolání, s.r.o., Veternicová 24, 841 05 Bratislava, SK;

(740) Brngálová Helena, JUDr., Bratislava, SK;

**(210) 5132-2013**

(220) 21.2.2013

**10(511) 9, 16, 35, 37, 39, 41, 42, 45**

(511) 9 - Elektrické zariadenia proti krádeži; zabezpečovacie zariadenia proti odcudzeniu; poplašné zariadenia; záchranné zariadenia; prístroje na záchranu; elektrické monitorovacie prístroje; nepretrstelné vesty; ochranné obleky proti ohňu; protipožiarné ochranné odevy; ochranné helmy; ochranné masky; ochranné obleky proti úrazom, radiácii a ohňu; ochranné plachty; ochranné plášte; osobné ochranné prostriedky proti nehodám; požiarne hadice; požiarne signalizačné zariadenia; počítače; periférne zariadenia počítačov; počítačový softvér; kompaktné a magnetické disky; optické disky; elektrické automatické zatvárače dverí; elektrické batérie; bezpečnostné pásy s výnimkou pásov na sedadlá a na športové zariadenia; blikavé svetlá; bzučiaky; elektrické bzučiaky; automatické časové spínače; číslicové súradnicové zapisovače; požiarne člny; detektory; detektory dymu; elektrické zariadenia na diaľkové zapalovanie; elektrické dverové zvončeky; elektrodynamické zariadenia na diaľkové riadenie signalizácie; hasiace prístroje; elektrické hlásiče; elektrické a elektronické zariadenia na výpočet a odovzdávanie štatistických údajov a infor-

mácií; elektrické zariadenia na diaľkové ovládanie priemyselných operácií a procesov; elektrodynamické zariadenia na diaľkové riadenie signalizácie.

16 - Pečate; bezpečnostné pečate; knihy; brožúry; časopisy; periodiká; tlačivá; príručky; plagáty; katalógy; kalendáre; prospekty; fotografie; grafické reprodukcie; školské potreby; papierové vlajky; pútače z papiera alebo lepenky; pečiatky; písacie potreby; nálepky; netextilné etikety; kancelárske potreby s výnimkou nábytku; papiernický tovar; albumy; atlasy; plastové fólie na balenie; predmety z kartónu; lepiace štítky; reklamné tabule z papiera, kartónu alebo lepenky; bilbordy a megabordy z papiera alebo lepenky; lepidlá a lepiace pásy na kancelárske účely a použitie v domácnosti; papierové utierky; vrecia a vrecká z papiera alebo plastových materiálov; ceruzky; formuláre; kartón; papierové obrúsky; obaly (papiernický tovar); papierové škatuľky ako obaly; papierové škatule ako obaly; škatuľky a škatule z kartónu; obrazy; papier; papierové podložky pod poháre; peračníky; puzdrá na perá; pohľadnice; portréty; zoznamy.

35 - Maloobchodná činnosť v oblasti elektrotechnického a energetického priemyslu, strojárskoho priemyslu, stavebného priemyslu, so zabezpečovacou technikou a zabezpečovacími systémami na ochranu majetku a osôb, s elektrickými prístrojmi a zariadeniami, s televíznymi anténami, s rozhlasovými anténami, so satelitnými zariadeniami, s elektronikou, s elektroinštalačným materiálom, s priemyselnou televíziou, s reprodukčnou technikou, s telekomunikačnými zariadeniami; činnosti reklamnej agentúry; rozširovanie, vydávanie a aktualizovanie reklamných materiálov; prenájom reklamných priestorov a plôch; prenájom reklamných materiálov; zásielkové reklamné služby; uverejňovanie reklamných textov; prenájom kancelárskych strojov a zariadení; aranžovanie výkladov; analýzy nákladov; inzertné činnosti; obchodný alebo podnikateľský prieskum; poradenstvo v obchodnej činnosti; prenájom kancelárskych strojov a zariadení; obchodný manažment a podnikové poradenstvo; organizovanie výstav na obchodné a reklamné účely; odborné obchodné poradenstvo; prieskum trhu; prieskum verejnej mienky; sekretárske služby; účtovníctvo; vedenie účtovných kníh; marketingové štúdie; administratívne spracovanie obchodných objednávok; odborné obchodné poradenstvo v oblasti bezpečnostnej služby a agentúr; obchodný alebo podnikateľský prieskum; poskytovanie uvedených služieb prostredníctvom komunikačných médií, elektronickej pošty, SMS správ, počítačových sietí a internetu, sprostredkovanie obchodu s tovarom, obchodné sprostredkovanie služieb uvedených v triedach 35, 37 a 39 tohto zoznamu.

37 - Montážne služby, údržba, inštalácia a opravy kontrolných, monitorovacích, protipožiarnych, zabezpečovacích zariadení a systémov; stavebné činnosti, predovšetkým stavebné činnosti spojené s inštaláciou technického zabezpečenia budov; montáž, inštalácia, údržba a opravy technického vybavenia alebo technických zariadení slúžiacich na ochranu majetku, objektov a osôb vrátane zabezpečovacích systémov a zariadení

umožňujúcich sledovanie pohybu a prejavu osoby v objekte a jeho okolí; montáž, inštalácia, údržba a opravy trezorov, bezpečnostných zámkov, bezpečnostných schránok, poplašných systémov proti vlámaniu, elektrických strojov a prístrojov, elektrických zariadení do 100 V, na bleskozvodov, telekomunikačných zariadení mimo jednotnej telekomunikačnej siete montáž, údržba a opravy telekomunikačných a rádiokomunikačných zariadení pre oblasť ochrany majetku, objektov, osôb a pre bezpečnostné služby servis; záručný servis; poskytovanie uvedených služieb prostredníctvom komunikačných médií, elektronickej pošty, SMS správ, počítačových sietí a internetu.

39 - Dovozy; doprava; preprava; preprava peňazí, cenností, cenín a majetku; prepravné služby; nákladná a kamiónová doprava; zasielateľské služby; zasielanie a odovzdávanie tovaru; služby vodičov; balenie tovarov; skladovanie, uskladňovanie tovarov; prekladanie tovaru; preprava a uskladnenie stavebného odpadu; skladovanie odpadu; sprostredkovanie prepravy; kuriérske služby; doručovanie tovaru; preprava nábytku; organizovanie ciest; exkurzií; okružných výletov; prenájom skladísk; prenájom dopravných prostriedkov; prenájom automobilov a dopravných prostriedkov; prenájom skladovacích kontajnerov; prenájom plavidiel; špedičné služby; logistické služby v doprave a skladovaní; prenájom garáží; sprostredkovateľská činnosť v tejto oblasti; distribúcia tovaru na dobierku; doručovanie tovaru (dovoz, doprava); preprava a organizácia prepravy tovarov a osôb; prenájom miesta na parkovanie; služby spojené s informáciami o tarifách a možnostiach prepravy a dopravy; skladovanie tovaru; poskytovanie uvedených služieb prostredníctvom komunikačných médií, elektronickej pošty, SMS správ, počítačových sietí a internetu.

41 - Organizovanie a vedenie školení, seminárov, kolokvií, sympózií a kongresov v oblasti civilnej ochrany, bezpečnostných služieb, ochrany majetku, stráženia osôb a majetku, detektívnych služieb; organizovanie a vedenie tvorivých dielní (výučba); korešpondenčné vzdelávacie kurzy; vydávanie kníh, brožúr, periodík; gymnastický výcvik; akadémie (vzdelávanie); fotografovanie; informácie o výchove a vzdelávaní; nahrávanie videopások; výcvik bojových umení a umení telesnej sebaobrany; telesné cvičenie; produkcia filmov s výnimkou reklamných; vyučovanie, vzdelávanie; vzdelávacie služby; drežúra zvierat; praktický výcvik (ukážky).

42 - Vývoj zabezpečovacích systémov slúžiacich na ochranu majetku a osoby vrátane zabezpečovacích systémov a zariadení umožňujúcich sledovanie pohybu a prejavu osoby v objekte a v jeho okolí, sprevádzanie osôb (eskortov, poradenstvo v oblasti bezpečnosti, otváranie bezpečnostných zámkov, nočná stráž, nočné stráženie); projektovanie a vyhotovovanie plánov ochrany objektov; spracovanie bezpečnostných projektov; počítačové programovanie; počítačové systémové analýzy; prenájom výpočtovej techniky; vytváranie, umiestňovanie a udržiavanie počítačových webových stránok; aktualizovanie, inštalácia, servis, tvorba, návrhy a spúšťanie po-

čítačových programov a systémov; prenájom prístupového času k počítačovým databázam; poradenské služby v oblasti počítačového hardvéru a softvéru; prenájom počítačového softvéru; obnovovanie počítačových databáz; zhotovovanie kópií počítačových programov; prieskumy v oblasti využitia počítačov.

45 - Bezpečnostná ochrana prepravy majetku a osôb; bezpečnostné služby na ochranu majetku a na ochranu osôb; detektívne kancelárie; osobní strážcovia; civilná ochrana; poskytovanie bezpečnostných služieb tretím osobám; ochrana majetku na verejne prístupnom mieste; ochrana majetku na inom než verejne prístupnom mieste; ochrana osoby; zabezpečovanie poriadku na mieste zhromažďovania osôb; prevádzkovanie (sledovanie a vyhodnocovanie) zabezpečovacieho systému alebo poplachového systému, prevádzkovanie (sledovanie a vyhodnocovanie) ich častí; vyhodnocovanie narušenia chráneného objektu alebo chráneného miesta; vypracúvanie plánu ochrany; poradenstvo v oblasti bezpečnosti, strážnych a bezpečnostných služieb; nočná stráž; nočné stráženie; pátranie po nezvestných a stratených osobách; otváranie bezpečnostných zámkov; sledovanie alarmov proti krádeži; prevádzkovanie zabezpečovacích systémov, poplachových systémov, ústrední zabezpečovacej signalizácie a iných poplašných systémov a zariadení slúžiacich na ochranu a stráženie majetku, objektov a osôb; kontrola batožiny z bezpečnostných dôvodov; výskum bezpečnosti; hasenie požiaru; pátranie po minulosti osôb; prenájom zabezpečovacích zariadení; prevádzkovanie ústrednej zabezpečovacej signalizácie; sledovanie alarmov proti krádeži; poskytovanie uvedených služieb prostredníctvom komunikačných médií, elektronickej pošty, SMS správ, počítačových sietí a internetu.

**(540) KBS**

(731) HANT BA, a.s., Považské Podhradie 77, 017 04 Považské Podhradie, SK;

**(210) 5134-2013**

(220) 21.2.2013

**10(511) 36, 38, 42**

(511) 36 - Vydávanie, kompenzovanie a refundovanie poukážok, kupónov, talónov, predplatených alebo debetných alebo kreditných kariet, darčkových kariet alebo akýchkoľvek iných platobných prostriedkov, najmä prostredníctvom počítačovej siete alebo mobilných telefónov, umožňujúcich organizáciu úhrad za dodávku jedla a potravín alebo akéhokoľvek iného tovaru alebo služieb; vydávanie, kompenzovanie a refundovanie poukážok, kupónov, talónov, predplatených alebo debetných alebo kreditných kariet alebo akýchkoľvek iných platobných prostriedkov, najmä prostredníctvom počítačovej siete alebo mobilných telefónov, umožňujúcich organizáciu úhrad za akýkoľvek tovar a služby a najmä za dodávku palív, služieb opravy vozidla a služieb čistenia vozidla; vydávanie, kompenzovanie a refundovanie poukážok, kupónov, talónov, predplatených alebo debetných alebo kreditných kariet alebo akýchkoľvek iných platob-

ných prostriedkov, najmä prostredníctvom počítačovej siete alebo mobilných telefónov, umožňujúcich organizáciu úhrad za poskytnutie ubytovacích služieb, služieb cestovného ruchu, prepravy osôb, ciest a rekreačných zariadení; vydávanie, kompenzovanie a refundovanie poukážok, kupónov, talónov, predplatených alebo debetných alebo kreditných kariet alebo akýchkoľvek iných platobných prostriedkov, najmä prostredníctvom počítačovej siete alebo mobilných telefónov, umožňujúcich organizáciu úhrad za poskytnutie školskej, univerzitnej a odbornej prípravy a výučby; vydávanie, kompenzovanie a refundovanie poukážok, kupónov, talónov, predplatených alebo debetných alebo kreditných kariet alebo akýchkoľvek iných platobných prostriedkov, najmä prostredníctvom počítačovej siete alebo mobilných telefónov, umožňujúcich organizáciu úhrad za poskytnutie služieb čistenia a prania odevov a služieb žehlenia bielizne; vydávanie, kompenzovanie a refundovanie poukážok, kupónov, talónov, predplatených alebo debetných alebo kreditných kariet alebo akýchkoľvek iných platobných prostriedkov, najmä prostredníctvom počítačovej siete alebo mobilných telefónov, umožňujúcich organizáciu úhrad za poskytnutie služieb starostlivosti o deti, služieb materských škôl, jasí, denných jasí a služieb vychovávateľa, poskytnutie zdravotných služieb a služieb starostlivosti o telo; vydávanie, kompenzovanie a refundovanie poukážok, kupónov, talónov, predplatených alebo debetných alebo kreditných kariet alebo akýchkoľvek iných platobných prostriedkov, najmä prostredníctvom počítačovej siete alebo mobilných telefónov, umožňujúcich organizáciu úhrad za poskytnutie služieb záhradnej úpravy; finančné služby v súvislosti s vlastníctvom vernostných kariet a darčkových kariet; platobné služby pomocou predplatených kariet, debetných kariet, kreditných kariet, vernostných kariet a darčkových kariet; finančné služby v súvislosti s vlastníctvom reklamných vernostných a darčkových poukážok; platobné služby pomocou reklamných vernostných a darčkových poukážok.

38 - Komunikačné služby, telekomunikačné služby, elektronický prenos počítačového softvéru prostredníctvom internetu a iných počítačových a elektronických komunikačných sietí; poskytovanie služieb pripojenia a prístupu k elektronickým komunikačným sieťam na prenos alebo príjem počítačového softvéru; poskytovanie on-line komunikačných služieb; komunikácie prostredníctvom globálnej počítačovej siete alebo internetu; poskytovanie prístupu k webovým stránkam; prenos a distribúcia dát alebo audiovizuálnych zobrazení prostredníctvom globálnej počítačovej siete alebo internetu, poskytovanie prístupu do databáz a adresárov prostredníctvom komunikačných sietí na získanie dát v oblasti predplatených služieb.

42 - Hosting internetovej platformy na poskytovanie zákazníckeho vernostného programu; riadenie, monitorovanie a dohľad prístupu k online informáciám na internete, intranete a iných elektronických komunikačných prostriedkoch; všetky už uvedené služby na použitie v súvislos-

ti s poskytovaním stimulov a motivačných programov, propagácie predaja a zvýhodnených zamestnaneckých programov.

(540)



(591) modrá, červená

(731) EDENRED, 166-180 Boulevard Gabriel Péri, 92240 Malakoff, FR;

(740) ROTT, RŮŽIČKA &amp; GUTTMANN, Bratislava, SK;

**(210) 5136-2013**

(220) 22.2.2013

**10(511) 9, 16, 35, 38, 41**

(511) 9 - Nahrané nosiče dát, zvuku a obrazu, elektronické publikácie, najmä s obsahom reportáží, správ, informácií; elektronické zoznamy a adresáre; elektronicky šírené informačné materiály, časopisy, knihy, obchodné a odborné publikácie. 16 - Tlačoviny a polygrafické výrobky; periodická a neperiodická tlač, najmä časopisy, noviny, prílohy novín, knihy, prospekty, letáky, brožúry, katalógy, zoznamy, adresáre, programy, plagáty, fotografie, pohľadnice, kalendáre; knižárske výrobky; propagačné materiály a predmety z papiera, najmä brožúry, letáky, odtlačky; obalový materiál z papiera a plastických hmôt; tlačiarenské typy a štočky; ozdobné predmety z papiera; grafické znaky; grafické zobrazenia, grafiky.

35 - Reklamná a inzertná činnosť; vyhľadávanie informácií v počítačových súboroch pre zákazníkov; multimediálna reklama na počítačovej komunikačnej sieti; prenájom reklamného času vo všetkých komunikačných prostriedkoch; prenájom reklamných plôch; reklama; rozširovanie reklamných materiálov zákazníkom; online reklama na počítačovej komunikačnej sieti; organizovanie výstav na obchodné a reklamné účely; príprava inzertných stĺpcov; sprostredkovanie obchodu s tovarmi; pomoc pri riadení obchodu; vydávanie reklamných materiálov; vydávanie reklamných alebo náborových textov; rozširovanie reklamných alebo inzertných oznamov; uverejňovanie reklamných textov; konzultačná a poradenská činnosť v oblasti obchodu; spracovanie textov; prieskum trhu; reprografie dokumentov; kopírovanie alebo rozmnožovanie dokumentov; rozhlasová reklama; televízna reklama; zabezpečovanie novinového predplatného pre predplateľov; zasielanie reklamných materiálov zákazníkom; zbieranie údajov do počítačových databáz; administratívne spracovanie obchodných objednávok; nábor zamestnancov, obchodné sprostredkovanie služieb uvedených v triede 41.

38 - Televízne vysielanie; rozhlasové vysielanie; prenos správ a obrazových informácií pomocou počítača; elektronická pošta; hlasová odkazová služba; počítačová komunikácia; komunikácia prostredníctvom mobilných telefónov; posielanie správ; poskytovanie priestoru na diskusiu na internete.

41 - Vydavateľská činnosť s výnimkou vydávanie reklamných a náborových textov; fotografovanie, fotografická reportáž; reportérske služby; organizovanie odborných akcií, školení, kurzov, prednášok, súťaží a spoločenských akcií; usporadúvanie kultúrnych výstav; nakladateľská, vydavateľská činnosť v odbore zábavných, odborných, spravodajských a vzdelávacích tlačovín, publikácií, správ a informácií, zvukových a audiovizuálnych nosičov; produkčná a agentúrna činnosť v oblasti zábavy, výchovy a kultúry; usporadúvanie zábavných súťaží, záujmových klubov a spoločenských akcií; tvorba počítačovej grafiky; poskytovanie elektronických publikácií (online) bez možnosti kopírovania; organizovanie lotérií.

**(540) Milénium**

(731) SPOLOČNOSŤ 7 PLUS, s. r. o., Panónska cesta 9, 852 32 Bratislava, SK;

**(210) 5138-2013**

(220) 22.2.2013

**10(511) 9, 16, 35, 38, 39, 41**

(511) 9 - Nahrané nosiče dát, zvuku a obrazu, elektronické publikácie, najmä s obsahom reportáží, správ, informácií; elektronické zoznamy a adresáre; elektronicky šírené informačné materiály, časopisy, knihy, obchodné a odborné publikácie. 16 - Tlačoviny a polygrafické výrobky; periodická a neperiodická tlač, najmä časopisy, noviny, prílohy novín, knihy, prospekty, letáky, brožúry, katalógy, zoznamy, adresáre, programy, plagáty, fotografie, pohľadnice, kalendáre; knižárske výrobky; propagačné materiály a predmety z papiera, najmä brožúry, letáky, grafiky.

35 - Reklamná a inzertná činnosť; vyhľadávanie informácií v počítačových súboroch pre zákazníkov; multimediálna reklama na počítačovej komunikačnej sieti; prenájom reklamného času vo všetkých komunikačných prostriedkoch; prenájom reklamných plôch; reklama; rozširovanie reklamných materiálov zákazníkom; online reklama na počítačovej komunikačnej sieti; organizovanie výstav na obchodné a reklamné účely; príprava inzertných stĺpcov; vydávanie reklamných materiálov; vydávanie reklamných alebo náborových textov; uverejňovanie reklamných textov; konzultačná a poradenská činnosť v oblasti obchodu; spracovanie textov; prieskum trhu; rozhlasová reklama; televízna reklama; zabezpečovanie novinového predplatného pre predplateľov; zasielanie reklamných materiálov zákazníkom; obchodné sprostredkovanie služieb uvedených v triede 41.

38 - Televízne vysielanie; rozhlasové vysielanie; prenos správ a obrazových informácií pomocou počítača; elektronická pošta; počítačová komunikácia.

39 - Distribučná činnosť v odbore zábavných a vzdelávacích tlačovín, publikácií, správ a informácií vrátane ich expedície; sprostredkovanie v uvedených činnostiach.

41 - Vydavateľská činnosť s výnimkou vydávanie reklamných a náborových textov; usporadúvanie kultúrnych výstav; nakladateľská, vydavateľská činnosť v odbore zábavných, odborných,

spravodajských a vzdelávacích tlačovín, publikácií, správ a informácií, zvukových a audiovizuálnych nosičov; produkčná a agentúrna činnosť v oblasti zábavy, výchovy a kultúry; usporadúvanie zábavných súťaží, záujmových klubov a spoločenských akcií; tvorba počítačovej grafiky; poskytovanie elektronických publikácií (online) bez možnosti kopírovania; organizovanie lotérií.

### (540) **Zázračný svet**

(731) SPOLOČNOSŤ 7 PLUS, s. r. o., Panónska cesta 9, 852 32 Bratislava, SK;

(210) 5142-2013

(220) 26.2.2013

### 10 (511) 16, 35, 36, 37, 39, 40, 42

(511) 16 - Knihy; brožúry; časopisy; periodiká; tlačivá; príručky; plagáty; katalógy; kalendáre; prospekty; fotografie; grafické reprodukcie; školské potreby (papierový tovar); papierové vlajky; pútače z papiera alebo lepenky; pečiatky; písacie potreby; nálepky; netextilné etikety; kancelárske potreby s výnimkou nábytku; papierový tovar; albumy; atlasy; plastové fólie na balenie; predmety z kartónu; lepiace štítky; reklamné tabule z papiera, kartónu alebo lepenky; bilbordy a megabordy z papiera alebo lepenky; lepidlá a lepiace pásky na kancelárske účely a použitie v domácnosti; papierové utierky; vrecia a vrecká z papiera alebo plastických materiálov; ceruzky; formuláre; kartón; papierové pásky na použitie pri zázname dát; indexové a záznamové karty a formuláre; litografie; litografické dosky; papierové obrúsky; obaly (papierový tovar); papierové škatuľky ako obaly; papierové škatule ako obaly; škatuľky a škatule z kartónu; obrazy; papier; papierové podložky pod poháre; peračníky; puzdrá na perá; pečate; pohľadnice; portréty; zoznamy; papierové pásky na použitie pri zázname dát; indexové a záznamové karty a formuláre; litografie; litografické dosky; plány, projekty, výkresy na stavebné, priemyselné, obchodné alebo podobné účely.

35 - Maloobchodné a veľkoobchodné služby so stavebným materiálom, náterovými hmotami, izolačnými hmotami, zatepl'ovacími systémami, nekovovými stavebnými tvárniciami, debniacimi, stĺpcovými, nosnými, vencovými, stropnými a priečkovými tvárniciami, betónom, betónovými zmesami, cementom, omietkami, maltami, stavebnými hmotami, s asfaltovými (bitúmenovými) výrobkami pre stavebníctvo, s náterovými hmotami, zatepl'ovacími systémami, s chemikáliami pre stavebný priemysel; s vodárenskými, sanitárnymi a toaletnými prístrojmi a zariadeniami, kúpeľňovým nábytkom a zostavami; administratívne spracovanie obchodných objednávok; odborné obchodné poradenstvo v oblasti stavebného materiálu; obchodný alebo podnikateľský prieskum; reklama a propagácia nehnuteľností, stavebných činností; reklama online na počítačovej komunikačnej sieti; organizovanie výstav na obchodné a reklamné účely; sprostredkovanie obchodu so stavebným materiálom, omietkami, lepidlami; spracovanie spisovej, technickej a reklamnej dokumentácie; rozmnožovanie dokumen-

to; grafická úprava tlačovín na reklamné účely; prenájom kancelárskych strojov a zariadení; prezentácia výrobkov v komunikačných médiách pre maloobchod; marketingové štúdie; prenájom kancelárskych strojov a zariadenia; prenájom kopírovacích strojov; prenájom reklamného času vo všetkých komunikačných médiách; prenájom reklamných materiálov; reklamná a propagačná činnosť, sprostredkovateľská činnosť v reklamnej produkcii, sprostredkovateľská činnosť v oblasti kúpy a predaja tovaru v oblasti stavebného materiálu; vydávanie a aktualizovanie reklamných alebo náborových materiálov; rozširovanie reklamných materiálov; prenájom reklamných plôch; prieskum trhu; prieskum vzťahov s verejnosťou; sekretárske služby; zbieranie a zoradovanie údajov do počítačových databáz; vedenie kartoték v počítači; vyhľadávanie informácií v počítačových súboroch; poradenstvo a pomoc pri riadení obchodných aktivít; odborné obchodné poradenstvo, predovšetkým obchodné poradenstvo pri predaji stavebného materiálu a pri stavebných činnostiach; poskytovanie uvedených služieb prostredníctvom komunikačných médií, elektronickej pošty, SMS správ, počítačových sietí a internetu, sprostredkovanie obchodu s tovarom, obchodné sprostredkovanie služieb uvedených v triedach 35, 37 a 39 tohto zoznamu.

36 - Prenájom nehnuteľností; správcovstvo; sprostredkovateľská činnosť s nehnuteľnosťami; realitné kancelárie; prenájom kancelárskych priestorov; faktoring; finančné poradenstvo; finančné informácie; prenájom bytov; spravovanie financií; elektronický prevod kapitálu; finančné sponzorstvo; finančný lízing; finančné odhady a oceňovanie (poisťovníctvo, bankovníctvo, nehnuteľnosti); garancie, záruky, kaucie; investovanie kapitálu; klíring (bezhotovostné zúčtovávanie vzájomných pohľadávok a záväzkov); likvidácia podnikov (finančné služby); kapitálové investície; vedenie nájomných domov; oceňovanie a odhady nehnuteľností; oceňovanie nákladov na opravu; sprostredkovanie kúpy, predaja a prenájmu nehnuteľností; prenájom bytov, parkovacích miest pre automobily a fariem; inkasovanie nájomného; vedenie nájomných domov; prenájom obchodných priestorov; správa nehnuteľností; obstarávanie služieb spojených so správou nehnuteľností; služby poskytované správcami nehnuteľného majetku; lízingová činnosť patriaca do tejto triedy; služby v oblasti nehnuteľností v rámci developerskej činnosti; finančný lízing; služby týkajúce sa poistenia; informácie o poistení; uzatváranie a sprostredkovanie poisťiek; poradenstvo v oblasti poistenia; v oblasti financovania a peňažníctva; služby finančného manažmentu a účtovníckych sústav; služby investičných trustov a holdingových spoločností; finančné informácie; finančné záruky, kaucie a garancie; platenie na splátky; finančné a daňové ohodnocovanie; služby týkajúce sa úverových kariet; finančné služby; peňažníctvo; sprostredkovanie (maklérstvo); bankové služby; finančné analýzy; zmenárenské služby; služby bankových ústavov alebo im podobných inštitúcií, ako napr. zmenárenské a klíringové; organizovanie zbierok; záložňa, ako tiché spoločníctvo alebo financovanie; úverové financovanie pre-



daja; poskytovanie uvedených služieb prostredníctvom komunikačných médií, elektronickej pošty, SMS správ, počítačových sietí a internetu.

37 - Stavebníctvo; stavebné činnosti; vykonávanie dopravných a priemyselných stavieb; vykonávanie inžinierskych, bytových a občianskych stavieb; výstavba polyfunkčných objektov, administratívnych budov a rodinných domov; výstavba trafostaníc a fotovoltických zariadení; budovanie závodov a tovární; výstavba obchodných a veľtrhových stánkov; výstavba obchodných centier; výstavba a opravy skladov; výstavba kanalizačných a vodovodných sietí; budovanie retenčných nádrží, vodojemov a čerpacích staníc; výstavba čistiarní odpadových vôd, úpravni vôd a zosilňovacích staníc pitnej a úžitkovej vody; stavebné úpravy vodných tokov; výstavba a rekonštrukcia inžinierskych sietí; rekonštrukcie a intenzifikácie čistiarní odpadových vôd; výstavba a rekonštrukcia úpravovní vôd a vodojemov; výstavba priemyselných hál z ocele alebo železobetónu; stavebné činnosti vrátane budovania elektroinštalácií, zdravotníckych, plynoinštalácií a rozvodov plynu, vzduchotechniky, kúrenia a technológií; murovanie; murárstvo; interiérové a exteriérové maľovanie a natieranie; štukovanie; sadrovanie; stierkovanie; tapetovanie; klampiarstvo a inštalatérstvo; čistenie; čistenie exteriérov a interiérov; omietanie; omietanie stavebných povrchov; natieranie a penetrovanie stavebných povrchov; izolovanie stavieb a budov; nanášanie podlahových potero; tepelné izolovanie stavieb a budov; zatepľovanie stavieb a budov; predovšetkým zatepľovanie kontaktnými zatepľovacími systémami; zatepľovanie podláh a strešných plášťov; zemné výkopové práce pri zakladaní stavby; prípravné a pomocné stavebné práce; demolácia budov; prípravné práce na stavbu; dozor nad stavbami; kontrola stavebných činností; služby stavbyvedúceho; stavebný dozor; izolovanie stavieb; montovanie lešení; montážne služby; opravy a údržba; montáž interiérov a interiérových prvkov; prenájom stavebných strojov a zariadení; prenájom čistiacich strojov; prenájom miešadiel a dopravníkov na omietky a malty; prenájom buldozéro, bagrov a rýpadiel; prenájom staveniskových žeriavov, servis; záručný servis; opravy; stavebné informácie; odborné poradenstvo v stavebníctve; poradensko-konzultačná činnosť v stavebníctve; demolácia a zemné práce; demolácia budov; výstavba ciest a pozemných komunikácií; asfaltovanie; čistenie ciest; realizácia; kladenie cestných povrchov; vrtanie studní; výstavba a údržba ropovodov; stavebné informácie; poradenská činnosť a návrhy riešení na rekonštrukciu jestvujúcich sietí; opravy; odborné poradenstvo v stavebníctve; poskytovanie uvedených služieb prostredníctvom komunikačných médií, elektronickej pošty, SMS správ, počítačových sietí a internetu.

39 - Dovozy; doprava; preprava; prepravné služby; predovšetkým nákladná automobilová doprava; nákladná a kamiónová doprava; doprava sypkých materiálov a ťažkých nákladov; zasielateľské služby; zasielanie a odovzdávanie tovaru; služby vodičov; balenie tovarov; skladovanie;

uskladňovanie tovarov; prekladanie tovaru; preprava a uskladnenie stavebného odpadu; skladovanie odpadu; sprostredkovanie prepravy; kuriérske služby; doručovanie tovaru; preprava nábytku; organizovanie ciest, exkurzií, okružných výletov; prenájom skladísk; prenájom dopravných prostriedkov; prenájom automobilov a dopravných prostriedkov; prenájom skladovacích kontajnerov; prenájom plavidiel; špedičné služby; logistické služby v doprave a skladovaní; prenájom garáží; sprostredkovateľská činnosť v tejto oblasti; poskytovanie uvedených služieb prostredníctvom komunikačných médií, elektronickej pošty, SMS správ, počítačových sietí a internetu.

40 - Recyklácia odpadu; likvidácia odpadu; spracovanie odpadu; činnosť v oblasti nakladania s odpadmi mimo nebezpečného odpadu vrátane triedenia odpadu a recyklovateľného materiálu; spracovania, recyklácie a likvidácie odpadu; poradenská a konzultačná činnosť v oblasti nakladania s odpadmi; sprostredkovateľská činnosť a služby v uvedenej oblasti.

42 - Projektovanie stavieb; projektová činnosť; projektovanie stavebných činností a technológií; priemyselný dizajn; architektonické poradenstvo; vypracovanie technických nákresov, štúdií technických projektov, stavebných výkresov a projektov; projektovanie; architektonické služby; urbanistické plánovanie; poradenstvo pri navrhovaní a zariaďovaní interiérov; návrhy exteriérov a interiérov; expertízy a prieskumy ako inžinierske práce; štúdie technických projektov; interiérová a exteriérová výzdoba; kontrola kvality; zememeračstvo; inštalácia počítačových systémov na projektovanie a vizualizáciu v stavebných interiérov a exteriérov; inštalácia počítačových systémov na projektovanie a vizualizáciu v stavebníctve; štúdie technických projektov; technický prieskum; prieskumy (inžinierske práce); skúšky materiálov; hosťovanie na počítačových stránkach (webových stránkach); kalibrácia, kontrola kvality; grafický a priemyselný dizajn; módný dizajn; poradenstvo v oblasti dizajnu; prevod a konverzia údajov a dokumentov z fyzických médií na elektronické média; poskytovanie uvedených služieb prostredníctvom komunikačných médií, elektronickej pošty, SMS správ, počítačových sietí a internetu.

#### (540) HANT

(731) HANT BA, a.s., Považské Podhradie 77, 017 04 Považské Podhradie, SK;

#### (210) 5143-2013

(220) 26.2.2013

#### 10(511) 9, 16, 35, 37, 39, 41, 42, 45

(511) 9 - Elektrické zariadenia proti krádeži; zabezpečovacie zariadenia proti odcudzeniu; poplašné zariadenia; záchranné zariadenia; prístroje na záchranu; elektrické monitorovacie prístroje; nepretrelné vesty; ochranné obleky proti ohňu; nepožiarné ochranné odevy; ochranné helmy; ochranné masky; ochranné obleky proti úrazom, radiácii a ohňu; ochranné plachty; ochranné plášte; osobné ochranné prostriedky proti nehodám; požiarné hadice; požiarné signalizačné zariadenia;

počítače; periférne zariadenia počítačov; počítačový softvér; kompaktné a magnetické disky; optické disky; elektrické automatické zatváratele dverí; elektrické batérie; bezpečnostné pásy s výnimkou pásov na sedadlá a na športové zariadenia; blikavé svetlá; bzučiaky; elektrické bzučiaky; automatické časové spínače; číslícové súradnicové zapisovače; požiarnické člny; detektory; detektory dymu; elektrické zariadenia na diaľkové zapalovanie; elektrické dverové zvončeky; elektrodynamické zariadenia na diaľkové riadenie signalizácie; hasiace prístroje; elektrické hlásiče; elektrické a elektronické zariadenia na výpočet a odovzdávanie štatistických údajov a informácií; elektrické zariadenia na diaľkové ovládanie priemyselných operácií a procesov; elektrodynamické zariadenia na diaľkové riadenie signalizácie.

16 - Pečate; bezpečnostné pečate; knihy; brožúry; časopisy; periodiká; tlačivá; príručky; plagáty; katalógy; kalendáre; prospekty; fotografie; grafické reprodukcie; školské potreby; papierové vložky; pútače z papiera alebo lepenky; pečiatky; písacie potreby; nálepky; netextilné etikety; kancelárske potreby s výnimkou nábytku; papiernický tovar; albumy; atlasy; plastové fólie na balenie; predmety z kartónu; lepiace štítky; reklamné tabule z papiera, kartónu alebo lepenky; bilbordy a megabordy z papiera alebo lepenky; lepidlá a lepiace pásy na kancelárske účely a použitie v domácnosti; papierové utierky; vrecia a vrecká z papiera alebo plastových materiálov; ceruzky; formuláre; kartón; papierové obrúsky; obaly (papiernický tovar); papierové škatuľky ako obaly; papierové škatule ako obaly; škatuľky a škatule z kartónu; obrazy; papier; papierové podložky pod poháre; peračníky; puzdra na perá; pohľadnice; portréty; zoznamy.

35 - Maloobchodná činnosť v oblasti elektrotechnického a energetického priemyslu, strojárskoho priemyslu, stavebného priemyslu, so zabezpečovacou technikou a zabezpečovacími systémami na ochranu majetku a osôb, s elektrickými prístrojmi a zariadeniami, s televíznymi anténami, s rozhlasovými anténami, so satelitnými zariadeniami, s elektronikou, s elektroinštalačným materiálom, s priemyselnou televíziou, s reprodukčnou technikou, s telekomunikačnými zariadeniami; činnosti reklamnej agentúry; rozširovanie, vydávanie a aktualizovanie reklamných materiálov; prenájom reklamných priestorov a plôch; prenájom reklamných materiálov; zásielkové reklamné služby; uverejňovanie reklamných textov; prenájom kancelárskych strojov a zariadení; aranžovanie výkladov; analýzy nákladov; inzertné činnosti; obchodný alebo podnikateľský prieskum; poradenstvo v obchodnej činnosti; prenájom kancelárskych strojov a zariadení; obchodný manažment a podnikové poradenstvo; organizovanie výstav na obchodné a reklamné účely; odborné obchodné poradenstvo; prieskum trhu; prieskum verejnej mienky; sekretárske služby; účtovníctvo; vedenie účtovných kníh; marketingové štúdie; administratívne spracovanie obchodných objednávok; odborné obchodné poradenstvo v oblasti bezpečnostnej služby a agentúr; obchodný alebo podnikateľský prieskum; poskytovanie uvedených služieb prostredníctvom

komunikačných médií, elektronickej pošty, SMS správ, počítačových sietí a internetu, sprostredkovanie obchodu s tovarom, obchodné sprostredkovanie služieb uvedených v triedach 35, 37 a 39 tohto zoznamu.

37 - Montážne služby, údržba, inštalácia a opravy kontrolných, monitorovacích, protipožiarnych, zabezpečovacích zariadení a systémov; stavebné činnosti, predovšetkým stavebné činnosti spojené s inštaláciou technického zabezpečenia budov; montáž, inštalácia, údržba a opravy technického vybavenia alebo technických zariadení slúžiacich na ochranu majetku, objektov a osôb vrátane zabezpečovacích systémov a zariadení umožňujúcich sledovanie pohybu a prejavy osoby v objekte a jeho okolí; montáž, inštalácia, údržba a opravy trezorov, bezpečnostných zámok, bezpečnostných schránok, poplašných systémov proti vlámaniu, elektrických strojov a prístrojov, elektrických zariadení do 100 V, na bleskozvodov, telekomunikačných zariadení mimo jednotnej telekomunikačnej siete montáž, údržba a opravy telekomunikačných a rádiokomunikačných zariadení pre oblasť ochrany majetku, objektov, osôb a pre bezpečnostné služby servis; záručný servis; poskytovanie uvedených služieb prostredníctvom komunikačných médií, elektronickej pošty, SMS správ, počítačových sietí a internetu.

39 - Dovož; doprava; preprava; preprava peňazí, cenností, cenín a majetku; prepravné služby; nákladná a kamiónová doprava; zasielateľské služby; zasielanie a odovzdávanie tovaru; služby vodičov; balenie tovarov; skladovanie, uskladňovanie tovarov; prekladanie tovaru; preprava a uskladnenie stavebného odpadu; skladovanie odpadu; sprostredkovanie prepravy; kuriérské služby; doručovanie tovaru; preprava nábytku; organizovanie ciest; exkurzií; okružných výletov; prenájom skladísk; prenájom dopravných prostriedkov; prenájom automobilov a dopravných prostriedkov; prenájom skladovacích kontajnerov; prenájom plavidiel; špedičné služby; logistické služby v doprave a skladovaní; prenájom garáží; sprostredkovateľská činnosť v tejto oblasti; distribúcia tovaru na dobierku; doručovanie tovaru (dovož, doprava); preprava a organizácia prepravy tovarov a osôb; prenájom miesta na parkovanie; služby spojené s informáciami o tarifách a možnostiach prepravy a dopravy; skladovanie tovaru; poskytovanie uvedených služieb prostredníctvom komunikačných médií, elektronickej pošty, SMS správ, počítačových sietí a internetu.

41- Organizovanie a vedenie školení, seminárov, kolokvií, sympózií a kongresov v oblasti civilnej ochrany, bezpečnostných služieb, ochrany majetku, stráženia osôb a majetku, detektívnych služieb; organizovanie a vedenie tvorivých dielní (výučba); korešpondenčné vzdelávacie kurzy; vydávanie kníh, brožúr, periodík; gymnastický výcvik; akadémia (vzdelávanie); fotografovanie; informácie o výchove a vzdelávaní; nahrávanie videopások; výcvik bojových umení a umení telesnej sebaobrany; telesné cvičenie; produkcia filmov s výnimkou reklamných; vyučovanie, vzdelávanie; vzdelávacie služby; drežúra zvierat; praktický výcvik (ukážky).

42 - Vývoj zabezpečovacích systémov slúžiacich na ochranu majetku a osoby vrátane zabezpečovacích systémov a zariadení umožňujúcich sledovanie pohybu a prejavy osoby v objekte a v jeho okolí, sprevádzanie osôb (eskortov, poradenstvo v oblasti bezpečnosti, otváranie bezpečnostných zámokov, nočná stráž, nočné stráženie); projektovanie a vyhotovovanie plánov ochrany objektov; spracovanie bezpečnostných projektov; počítačové programovanie; počítačové systémove analýzy; prenájom výpočtovej techniky; vytváranie, umiestňovanie a udržiavanie počítačových webových stránok; aktualizovanie, inštalácia, servis, tvorba, návrhy a spúšťanie počítačových programov a systémov; prenájom prístupového času k počítačovým databázam; poradenské služby v oblasti počítačového hardvéru a softvéru; prenájom počítačového softvéru; obnovovanie počítačových databáz; zhotovovanie kópií počítačových programov; prieskumy v oblasti využitia počítačov.

45 - Bezpečnostná ochrana prepravy majetku a osôb; bezpečnostné služby na ochranu majetku a na ochranu osôb; detektívne kancelárie; osobní strážcovia; civilná ochrana; poskytovanie bezpečnostných služieb tretím osobám; ochrana majetku na verejne prístupnom mieste; ochrana majetku na inom než verejne prístupnom mieste; ochrana osoby; zabezpečovanie poriadku na mieste zhromažďovania osôb; prevádzkovanie (sledovanie a vyhodnocovanie) zabezpečovacieho systému alebo poplachového systému, prevádzkovanie (sledovanie a vyhodnocovanie) ich častí; vyhodnocovanie narušenia chráneného objektu alebo chráneného miesta; vypracúvanie plánu ochrany; poradenstvo v oblasti bezpečnosti, strážnych a bezpečnostných služieb; nočná stráž; nočné stráženie; pátranie po nezvestných a stratených osobách; otváranie bezpečnostných zámokov; sledovanie alarmov proti krádeži; prevádzkovanie zabezpečovacích systémov, poplachových systémov, ústrední zabezpečovacej signalizácie a iných poplašných systémov a zariadení slúžiacich na ochranu a stráženie majetku, objektov a osôb; kontrola batožiny z bezpečnostných dôvodov; výskum bezpečnosti; hasenie požiaru; pátranie po minulosti osôb; prenájom zabezpečovacích zariadení; prevádzkovanie ústrednej zabezpečovacej signalizácie; sledovanie alarmov proti krádeži; poskytovanie uvedených služieb prostredníctvom komunikačných médií, elektronickej pošty, SMS správ, počítačových sietí a internetu.

**(540) G3 PLUS**

(731) HANT BA, a.s., Považské Podhradie 77, 017 04 Považské Podhradie, SK;

**(210) 5147-2013**

(220) 26.2.2013

**10(511) 29, 35, 40**

(511) 29 - Mliečne výrobky, syry všetkých druhov, syrové výrobky, syrové nátierky.

35 - Nákup a predaj uvedených tovarov, maloobchodné služby s uvedenými tovarmi, veľkoobchodná činnosť s uvedenými tovarmi, predvádzanie tovarov.

40 - Spracovanie mlieka a syrov pre tretie osoby.

**(540) RODINNÁ TEHLA**

(731) NIKA, spol. s r.o., Ružová dolina 6, 821 08 Bratislava, SK;

(740) Fajnorová Mária, Ing., Bratislava, SK;

**(210) 5151-2013**

(220) 27.2.2013

**10(511) 35, 36, 37**

(511) 35 - Reklamná činnosť, obchodný manažment a podnikové poradenstvo, prieskum trhu.

36 - Služby v oblasti nehnuteľností, sprostredkovanie nehnuteľností, prenájom nehnuteľností, realitné kancelárie.

37 - Stavebníctvo, stavebný dozor, stavebné informácie.

**(540) Villa VISTA**

(731) VILLA RUSTICA, s. r. o., Zámocká 36, 811 01 Bratislava, SK;

**(210) 5154-2013**

(220) 27.2.2013

**10(511) 32**

(511) 32 - Nealkoholické nápoje.

**(540)**



(591) modrá, zelená, biela, hnedá

(731) McCarter a.s., Bajkalská 25, 821 01 Bratislava, SK;

(740) Hojčuš Peter, Ing., Bratislava, SK;

**(210) 5171-2013**

(220) 8.3.2013

**10(511) 1, 4, 35**

(511) 1 - Chemikálie pre priemysel, vedu, fotografiu, poľnohospodárstvo, záhradníctvo, lesníctvo; nespracované umelé živice, nespracované plasty; pôdne hnojivá; zmesi do hasiacich prístrojov; prípravky na kalenie a zváranie kovov; chemické látky na konzervovanie potravín; triesloviny; lepidlá a spojivá pre priemysel.

4 - Priemyselné oleje a tuky; mazacie oleje; prostriedky na pohlcovanie, zvlhčovanie a viazanie prachu; sviečky a knôty na svietenie.

35 - Obchodný manažment; obchodná administratíva; kancelárske práce.

**(540)**



(591) modrá, biela, sivá

(731) 360 Media Group s.r.o., Panenská 13, 811 03 Bratislava, SK;

**(210) 5177-2013**

(220) 12.3.2013

**10(511) 9, 38, 41**

(511) 9 - Telekomunikačná technika všetkých druhov vrátane interface na spojenie s výpočtovou technikou; výpočtová technika všetkých druhov vrátane periférnych zariadení; počítače; hardvér vrátane počítačových doplnkov; používateľské počítače; prenosné počítače; notebooky a laptopy; prístroje na záznam, príjem, reprodukciu, prenos, modifikáciu, komprimovanie a dekomprimovanie, vysielanie, mixovanie a/alebo rozširovanie zvuku, videozáznamov, obrázkov, grafiky a dát; nahraté a nenahraté magnetické a optické nosiče údajov; elektronické obvody na prenos programových dát; MP3 prehrávače; filmy; modemy; audiovizuálne prístroje a zariadenia a prístroje na elektronické hry; set-top boxy (časť hardvéru spojeného s televíznym prijímačom, ktorému umožňuje prepojenie s internetom, inými káblovými digitálnymi zdrojmi a tak fungovať ako počítač); počítačové programy, najmä počítačové programy na prístup a použitie internetu; počítačové programy na riadenie siete; počítačové obslužné programy; magnetické identifikačné karty; počítačové programy na záznam, spracovanie, príjem, reprodukciu, prenos, modifikáciu, komprimovanie a dekomprimovanie dát; počítačový softvér, najmä počítačový softvér poskytovaný z internetu; počítačový softvér na umožnenie pripojenia k bázam dát a k internetu; počítačový softvér na umožnenie vyhľadávania dát; kopírovateľná digitálna hudba poskytovaná z počítačových báz dát, internetu alebo z internetových webových stránok; kopírovateľné elektronické publikácie poskytované on line z počítačových báz dát alebo z internetu.

38 - Telekomunikačné a komunikačné služby; služby zabezpečujúce vstup do telekomunikačných sietí; poskytovanie telekomunikačného pripojenia a prepojenia pre užívateľov sietí; poskytovanie telekomunikačného pripojenia a používateľského prístupu na internet alebo do bázy dát; prenos všetkých druhov signálov a informácií po verejnej telefónnej sieti, prostredníctvom satelitu; príjem, vysielanie a prenos rozhlasových, televíznych a ostatných komunikačných a telekomunikačných signálov a správ; telefónna a telegrafická komunikácia, komunikácia prostredníctvom optických káblov; počítačová komunikácia; prevádzkovanie rozhlasového a televízneho vysielania v sieťach elektronických komunikácií; zbieranie, šírenie, distribúcia audiovizuálnych diel, databáz a textov prostredníctvom internetu či iných elektronických komunikačných sietí a ich správa; prenájom telekomunikačných okruhov; prenájom telekomunikačných zariadení; informačné kancelárie na poskytovanie informácií o uvedených službách; poskytovanie poradenstva o uvedených službách.

41 - Služby v oblasti vzdelávania, zábavy, športu a kultúry; organizovanie školení, seminárov a vzdelávacích podujatí; organizovanie a vedenie konferencií, kongresov a seminárov; elektronická edičná činnosť; vydávanie on line kníh, publikácií a audiovizuálnych diel v elektronickej

forme; vydávanie textov s výnimkou reklamných alebo náborových; služby nahrávacích štúdií; filmová tvorba s výnimkou reklamnej; výroba televíznych a rozhlasových programov; poskytovanie informácií z oblasti vzdelávania, zábavy, športu a kultúry tiež prostredníctvom internetu a iných elektronických komunikačných sietí; prenájom filmov, audio- a videonahrávok, nahratých CD, filmových premietačiek a ich príslušenstva, rozhlasových a televíznych prijímačov, audio- a videoprístrojov, videorekordérov, videokamier; organizovanie kultúrnych alebo vzdelávacích výstav; organizovanie súťaží vedomostných, zábavných, športových; poskytovanie elektronických publikácií on line bez možnosti kopírovania; poskytovanie počítačových hier on line; požíčovanie športového výstroja.

**(540)****plustelka**

(731) Towercom, a. s., Cesta na Kamzík 14, 831 01 Bratislava, SK;

(740) Litvákova Edita, Ing., Bratislava, SK;

**(210) 5181-2013**

(220) 15.3.2013

**10(511) 7**

(511) 7 - Poľnohospodárska technika, najmä aplikátory hnojív, pluh na základové pôdy, kultivátory, lišty s nástrojmi, skrutkové zdviháky, pluhové predradlice a nosiče pre ťažné poľnohospodárske náradia.

**(540) BLU-JET**

(731) Thurston Manufacturing Company, 1708 "H" Avenue, P.O.Box 218, Thurston, NE 68062, US;

(740) ROTT, RŮŽIČKA &amp; GUTTMANN, Bratislava, SK;

**(210) 5182-2013**

(220) 19.3.2013

**10(511) 35, 36, 41**

(511) 35 - Reklama; poradenstvo v obchodnej činnosti; poskytovanie obchodných alebo podnikateľských informácií; prenájom reklamných priestorov; profesionálne obchodné alebo podnikateľské poradenstvo; obchodný alebo podnikateľský prieskum; obchodné odhady; prieskum trhu; prieskum verejnej mienky; obchodný prieskum; sprostredkovateľská a konzultačná činnosť v oblasti obchodu s realitami.

36 - Realitné kancelárie; kúpa, predaj a prenájom nehnuteľností; kúpa, predaj a prenájom kancelárskych priestorov a bytov; správa nehnuteľností; sprostredkovateľská činnosť s nehnuteľnosťami; vedenie nájomných domov; vyberanie nájomného; finančné služby; oceňovanie a odhady nehnuteľností; finančné konzultačné služby; finančné analýzy; finančné poradenstvo; spracovanie financií; finančné informácie; finančné odhady a oceňovanie (poisťovníctvo, bankovníctvo, nehnuteľnosti).

41 - Organizovanie kurzov, školení a seminárov.

(540)



(591) hnedá

(731) HEPATEC, s.r.o., Budatínska 21, 851 05 Bratislava, SK;

**(210) 5191-2013**

(220) 20.3.2013

**10(511) 16, 35, 41**

(511) 16 - Papier, kartón, lepenka a výrobky z týchto materiálov, ktoré nie sú zahrnuté v iných triedach; tlačené periodické a neperiodické publikácie; tlačoviny; reklamné tlačoviny; brožúry; letáky; lósy; tikety; plagáty; kalendáre; prospekty; fotografie (tlačoviny); pohľadnice.

35 - Reklamná, inzertná a propagačná činnosť; online reklama na počítačovej komunikačnej sieti; rozhlasová a televízna reklama; vydávanie, aktualizovanie reklamných materiálov; zasielanie a rozširovanie reklamných materiálov (letáky, prospekty, tlačivá, vzorky) zákazníkom.

41 - Zábava, pobavenie; organizovanie a prevádzkovanie lotérií a stávkových hier; organizovanie lotérií a stávkových hier prostredníctvom internetu; organizovanie a prevádzkovanie hier o peniaze; prevádzkovanie elektronickej žrebovej lotérie; organizovanie a prevádzkovanie spotrebiteľských lotérií; organizovanie a prevádzkovanie žrebových lotérií; organizovanie kurzových stávk; organizovanie kurzových stávk prostredníctvom internetu; organizovanie a prevádzkovanie doplnkových televíznych hier k lotériám; tvorba televíznych programov.

(540)



(591) biela, sivá, tmavo modrá, tmavo zelená

(731) TIPOS, národná lotériová spoločnosť, a. s., Brečtanová 1, 830 07 Bratislava, SK;

(740) Litváková Edita, Ing., Bratislava, SK;

**(210) 5192-2013**

(220) 20.3.2013

**10(511) 12**

(511) 12 - Automobily a ich konštrukčné súčasti.

**(540) GS F**

(731) TOYOTA JIDOSHA KABUSHIKI KAISHA (also trading as TOYOTA MOTOR CORPORATION), 1, Toyota-cho, Toyota-shi, Aichi-ken, JP;

(740) PATENTSERVIS BRATISLAVA a. s., Bratislava, SK;

**(210) 5193-2013**

(220) 21.3.2013

**10(511) 9, 16, 35, 38, 39, 41**

(511) 9 - Nahrané nosiče dát, zvuku a obrazu, elektronické publikácie, najmä s obsahom reportáží, správ, informácií; elektronické zoznamy a adresáre; elektronicky šírené informačné materiály, časopisy, knihy, obchodné a odborné publikácie. 16 - Tlačoviny a polygrafické výrobky; periodická a neperiodická tlač, najmä časopisy, noviny, prílohy novín, knihy, prospekty, letáky, brožúry, katalógy, zoznamy, adresáre, programy, plagáty, fotografie, pohľadnice, kalendáre; knihárske výrobky; propagačné materiály a predmety z papiera, najmä brožúry, letáky, grafické zobrazenia, grafiky.

35 - Reklamná a inzertná činnosť; vyhľadávanie informácií v počítačových súboroch pre zákazníkov; multimediálna reklama na počítačovej komunikačnej sieti; prenájom reklamného času vo všetkých komunikačných prostriedkoch; prenájom reklamných plôch; reklama; rozširovanie reklamných materiálov zákazníkom; online reklama na počítačovej komunikačnej sieti; organizovanie výstav na obchodné a reklamné účely; príprava inzertných stĺpcov; sprostredkovanie obchodu s tovarmi; pomoc pri riadení obchodu; vydávanie reklamných materiálov; vydávanie reklamných alebo náborových textov; rozširovanie reklamných alebo inzertných oznamov; uverejňovanie reklamných textov; konzultačná a poradenská činnosť v oblasti obchodu; spracovanie textov; prieskum trhu; reprografie dokumentov; kopírovanie alebo rozmnožovanie dokumentov; rozhlasová reklama; televízna reklama; zabezpečovanie novinového predplatného pre predplatiteľov; zasielanie reklamných materiálov zákazníkom; zbieranie údajov do počítačových databáz; administratívne spracovanie obchodných objednávok; nábor zamestnancov, obchodné sprostredkovanie služieb uvedených v triede 41.

38 - Televízne vysielanie; rozhlasové vysielanie. 39 - Distribučná činnosť v odbore zábavných a vzdelávacích tlačovín, publikácií, správ a informácií vrátane ich expedície; sprostredkovanie v uvedených činnostiach.

41 - Vydavateľská činnosť s výnimkou vydávania reklamných a náborových textov; fotografovanie, fotografická reportáž; reportérske služby; organizovanie odborných akcií, školení, kurzov, prednášok, súťaží a spoločenských akcií; usporadúvanie kultúrnych výstav; nakladateľská, vydavateľská činnosť v odbore zábavných, odborných, spravodajských a vzdelávacích tlačovín, publikácií, správ a informácií, zvukových a audiovizuálnych nosičov; produkčná a agentúrna činnosť v oblasti zábavy, výchovy a kultúry; usporadúvanie zábavných súťaží, záujmových klubov a spoločenských akcií; tvorba počítačovej grafiky; poskytovanie elektronických publikácií (online) bez možnosti kopírovania; organizovanie lotérií.

(540)

**Zázračný  
SVET**(731) SPOLOČNOSŤ 7 PLUS, s. r. o., Panónska cesta 9,  
852 32 Bratislava, SK;**(210) 5194-2013**

(220) 21.3.2013

**10(511) 5**(511) 5 - Lieky, ktoré obsahujú citran draselný na liečbu  
obličkových kameňov a systému močových ciest.**(540) UROCIT -K**(731) Mission Pharmacal Company, a Texas corpora-  
tion, 10999 IH 10 West, Suite 1000, TX 78230 San  
Antonio, US;

(740) Bušová Eva, JUDr., Bratislava, SK;

**(210) 5196-2013**

(220) 21.3.2013

**10(511) 21**(511) 21 - Výrobky zo skla; kameninové výrobky; por-  
celánový riad a porcelán.**(540) WATERFORD**(731) WWRD Ireland IPCO LLC, a Delaware Limited  
Liability Company, 2711 Centerville Road, Sui-  
te 400, Wilmington, Delaware 19808, US;(740) inventa Patentová a známková kancelária s.r.o.,  
Bratislava, SK;**(210) 5213-2013**

(220) 27.3.2013

**10(511) 29**

(511) 29 - Syry, mliečne výrobky.

**(540) OVI-KISS**(731) Bryndziareň a syräreň, s.r.o., SNP 376/7, 962 01  
Zvolenská Slatina, SK;

(740) Dolanská Elena, RNDr., Bratislava, SK;

**(210) 5232-2013**

(220) 8.4.2013

**10(511) 35, 39, 41, 43**(511) 35 - Reklamná a propagačná činnosť; adminis-  
tratívne spracovanie obchodných objednávok;  
reklamné agentúry, obchodné informácie a rady  
spotrebiteľom, online reklama na počítačovej ko-  
munikačnej sieti, rozširovanie reklamných mate-  
riálov zákazníkom (letáky, prospekty, tlačoviny,  
vzorky), vyhľadávanie informácií v počítačových  
súboroch, zoraďovanie údajov v počítačových  
databázach.39 - Prenájom automobilov, informácie o dop-  
rave, organizovanie okružných plavieb, organizo-  
vanie ciest, organizovanie exkurzií, osobná dop-  
rava, rezervácia (v doprave), služby v doprave  
a preprave, sprevádzanie turistov, organizovanie  
výletov, rezervácia zájazdov.

41 - Informácie o možnostiach rekreácie.

43 - Rezervácia hotelov, rezervácia penziónov,  
rezervácia prechodného ubytovania, ubytovacie  
kancelárie (hotely, penzióny).**(540)**

(591) červená, modrá, biela

(731) Cestovná kancelária RUEFA CS spol. s r.o.,  
Nám. SNP 14, 811 06 Bratislava, SK;**(210) 5240-2013**

(220) 11.4.2013

**10(511) 9, 16, 35, 38, 41**(511) 9 - Zvukové, obrazové a zvukovo-obrazové na-  
hrávky na všetkých druhoch nosičov, ako aj  
v digitálnej (elektronickej) podobe, informácie,  
dáta, databázy, katalógy, programy v elektronic-  
kej podobe; elektronické publikácie s možnos-  
ťou kopírovania; prístroje na nahrávanie, prenos  
a reprodukciu zvuku alebo obrazu.16 - Noviny, časopisy, periodiká, knihy a iné  
tlačoviny, výrobky z papiera, kartónu a lepenky,  
ktoré nie sú zahrnuté v iných triedach; papier-  
nický tovar a písacie potreby, vzdelávacie a učeb-  
né potreby okrem prístrojov, divadelné dekorá-  
cie, papierové propagačné materiály, letáky, pros-  
pekty, pohľadnice, obálky, obaly (papiernický  
tovar), peračníky, puzdrá na perá, štítky (papie-  
rové nálepky), vyučovacie pomôcky vo forme  
hier, kancelárske potreby s výnimkou nábytku,  
kalendáre, príručky, plagáty, listový papier, sto-  
lové prestieranie z papiera, papierové obrusy,  
záložky do kníh, vrecká z papiera alebo plastic-  
kých materiálov, školské potreby s výnimkou  
prístrojov, papierové podložky na stôl, nálepky  
na kancelárske použitie alebo pre domácnosť,  
ročienky, stojany na perá a ceruzky, papierové  
podložky pod poháre, oznámenia (papiernický  
tovar), papierové vlajky, papierové zástavy, no-  
že na papier, otvárače na listy, papierové obrús-  
ky, puzdrá na písacie potreby, pútače z papiera  
alebo lepenky, papierové obrúsky, utierky, etike-  
ty s výnimkou textilných, lepiace štítky, darče-  
kové a reklamné predmety z papiera.35 - Reklamná činnosť; prenájom reklamného ča-  
su vo všetkých komunikačných médiách, ako aj  
v počítačovej komunikačnej sieti; prenájom rek-  
lamných materiálov; prenájom reklamných plôch;  
televízna a rozhlasová reklama; rozširovanie rek-  
lamných alebo inzertných oznamov a materiálov;  
organizovanie výstav na komerčné alebo reklam-  
né účely; vydávanie, zverejňovanie a rozširova-  
nie reklamných textov a materiálov; obchodný  
manažment a poradenstvo; prezentácia výrob-  
kov a služieb v komunikačných médiách; orga-  
nizovanie reklamných hier na propagáciu pre-  
daja; vyhľadávanie sponzorov; poradenské a in-  
formačné služby v oblasti uvedených služieb  
v triede 35; komerčné informačné kancelárie;  
produkcia reklamných filmov; služby výberu  
umelcov, účinkujúcich do zábavných relácií, spe-  
vákov, tanečníkov a nových tvárí (modeliek, mo-  
delov, hostesiek).

38 - Televízne a rozhlasové vysielanie všetkých druhov programov; interaktívne televízne a rozhlasové vysielanie; interaktívne vysielacie a komunikačné služby; telefonická komunikácia; komunikačné služby prostredníctvom audiotexu, teletexu, rozhlasu, televízie, počítačovej siete, mobilných telefónov, poskytovanie telekomunikačných služieb; poskytovanie telekomunikačného pripojenia do svetovej počítačovej siete; poskytovanie telekomunikačných kanálov na telená-kupy; poskytovanie priestoru na diskusiu na internete; prenos a šírenie správ, informácií, publikácií, audiovizuálnych diel prostredníctvom komunikačných sietí vrátane internetu; tlačové kancelárie; poradenské a informačné služby v oblasti uvedených služieb v triede 38.

41 - Výroba televíznych a rozhlasových programov; výroba publicistických, spravodajských, zábavných, vzdelávacích, kultúrnych a športových programov; výroba hudobných programov; výroba interaktívnych televíznych programov a hier; interaktívna zábava; hudobno-skladateľské služby; organizovanie zábavných, kultúrnych, športových a vzdelávacích podujatí; vzdelávacia činnosť; organizovanie vedomostných, športových, zábavných, hudobných a športových súťaží; organizovanie kvízov, hier a súťaží; súťaže prevádzkované prostredníctvom telefónu; zábavné služby; organizovanie zábav, karnevalov, plesov; plánovanie a organizovanie večierkov; moderovanie relácií, programov a podujatí; zábavné parky; služby a zábava poskytované v prázdninových táboroch; služby klubov zdravia; výchovno-zábavné klubové služby; organizovanie a vedenie seminárov, kongresov, školení, konferencií; organizovanie živých seminárov, kongresov, školení, konferencií; organizovanie súťaží krásy; organizovanie živých vystúpení; živé predstavenia; produkcia filmov s výnimkou reklamných; divadelná a hudobná tvorba, služby filmových, divadelných a nahrávacích štúdií; dabingové služby; požičiavanie filmov; požičiavanie filmových premietacích prístrojov a príslušenstva; divadelné predstavenia; výroba divadelných alebo iných predstavení; služby agentúr sprostredkujúcich divadelných, koncertných a varietných umelcov; rezervácia vstupeniek; výroba a prenájom zvukových a zvukovo-obrazových nahrávok; vydateľská a nakladateľská činnosť s výnimkou vydávania reklamných materiálov; vydávanie kníh, časopisov a iných tlačovín s výnimkou reklamných textov; zverejňovanie a vydávanie textov okrem reklamných; poskytovanie elektronických publikácií online; vydávanie a zverejňovanie elektronických publikácií; elektronická edičná činnosť (DTP služby); organizovanie kultúrnych alebo vzdelávacích výstav; modelingové služby pre umelcov; kempingové služby spojené so športovým programom; služby súvisiace s telesnými cvičeniami; zábavné služby nočných klubov; poskytovanie počítačových hier (online); informácie o výchove, vzdelávaní; informácie o možnostiach rozptýlenia; informácie o možnostiach zábavy a rekreácie; informácie, správy, novinky z oblasti šoubiznisu; prekladateľské služby; prenájom dekorácií; poskytovanie služieb na oddych a rekrea-

ciu; prenájom audioprístrojov, videoprístrojov, videorekordérov, premietačiek, televíznych prijímačov, filmov, kultúrnych a vzdelávacích potrieb a prístrojov; prenájom športového výstroja s výnimkou dopravných prostriedkov; reportérske služby; pomoc pri výbere povolania; organizovanie lotérií a stávkových hier; poradenské a informačné služby v oblasti uvedených služieb v triede 41; všetky uvedené služby tiež vrátane služieb poskytovaných prostredníctvom internetu, online a interaktívnych počítačových služieb.

(540)

**RÝCHLOVKA**

(591) červená, oranžová, žltá, čierna

(731) MARKÍZA - SLOVAKIA, spol. s r.o., Bratislavská 1/a, 843 56 Bratislava - Záhorská Bystrica, SK;

(740) Fajnorová Mária, Ing., Bratislava, SK;

**Zapísané ochranné známky bez zmeny po zverejnení prihlášky**

(210)	(111)	(210)	(111)	(210)	(111)	(210)	(111)
791-2009	234558	1384-2012	234580	1572-2012	234513	5561-2012	234534
461-2011	234645	1391-2012	234581	1574-2012	234514	5571-2012	234617
745-2011	234480	1392-2012	234582	1575-2012	234515	5611-2012	234535
746-2011	234559	1395-2012	234496	1576-2012	234516	5621-2012	234536
1970-2011	234560	1396-2012	234497	1579-2012	234517	5622-2012	234537
28-2012	234561	1397-2012	234498	1582-2012	234518	5623-2012	234538
240-2012	234481	1398-2012	234499	1583-2012	234519	5624-2012	234539
260-2012	234562	1399-2012	234500	1586-2012	234520	5642-2012	234540
462-2012	234563	1400-2012	234501	1587-2012	234521	5643-2012	234618
467-2012	234564	1424-2012	234502	1591-2012	234522	5644-2012	234619
554-2012	234565	1436-2012	234583	1592-2012	234523	5645-2012	234620
579-2012	234482	1437-2012	234584	1596-2012	234524	5646-2012	234621
673-2012	234483	1454-2012	234585	1597-2012	234525	5648-2012	234622
813-2012	234566	1467-2012	234586	1611-2012	234601	5649-2012	234623
820-2012	234567	1472-2012	234642	1612-2012	234526	5650-2012	234541
851-2012	234484	1479-2012	234587	1613-2012	234602	5665-2012	234542
900-2012	234638	1494-2012	234503	1620-2012	234603	5666-2012	234625
916-2012	234639	1499-2012	234588	1621-2012	234604	5667-2012	234626
995-2012	234485	1500-2012	234589	1651-2012	234605	5694-2012	234543
997-2012	234486	1502-2012	234590	1652-2012	234606	5721-2012	234544
1024-2012	234568	1503-2012	234591	1662-2012	234607	5722-2012	234627
1042-2012	234487	1504-2012	234592	1664-2012	234608	5724-2012	234628
1043-2012	234488	1506-2012	234593	1686-2012	234609	5730-2012	234629
1047-2012	234569	1507-2012	234594	1705-2012	234610	5731-2012	234545
1106-2012	234489	1508-2012	234595	5026-2012	234611	5735-2012	234546
1119-2012	234570	1509-2012	234596	5029-2012	234636	5736-2012	234547
1121-2012	234571	1510-2012	234597	5030-2012	234637	5738-2012	234548
1131-2012	234572	1519-2012	234504	5186-2012	234612	5747-2012	234549
1188-2012	234490	1520-2012	234598	5187-2012	234613	5748-2012	234630
1214-2012	234573	1522-2012	234599	5188-2012	234527	5749-2012	234631
1251-2012	234491	1523-2012	234600	5300-2012	234528	5751-2012	234550
1253-2012	234574	1524-2012	234505	5316-2012	234529	5752-2012	234551
1256-2012	234575	1543-2012	234506	5328-2012	234530	5754-2012	234552
1260-2012	234492	1544-2012	234507	5329-2012	234531	5755-2012	234553
1321-2012	234493	1545-2012	234508	5337-2012	234614	5757-2012	234554
1324-2012	234576	1546-2012	234509	5363-2012	234647	5774-2012	234555
1325-2012	234494	1561-2012	234510	5367-2012	234532	5775-2012	234556
1327-2012	234495	1564-2012	234634	5420-2012	234615	5776-2012	234557
1329-2012	234577	1565-2012	234635	5479-2012	234646		
1330-2012	234578	1567-2012	234511	5516-2012	234533		
1339-2012	234579	1571-2012	234512	5544-2012	234616		

**(111) 234480**

(151) 9.4.2013

(180) 27.4.2021

(210) 745-2011

(220) 27.4.2011

(442) 2.1.2013

(732) SLOVAKIA RING AGENCY, s. r. o., Orechová Potôň 800, 930 02 Orechová Potôň, SK;

(740) Belička Ivan, Ing., Banská Bystrica, SK;

(732) B & D, s.r.o., Hrachová 14G, 821 05 Bratislava, SK;

(740) Porubčan Róbert, Ing., Ivanka pri Dunaji, SK;

**(111) 234482**

(151) 9.4.2013

(180) 10.4.2022

(210) 579-2012

(220) 10.4.2012

(442) 2.1.2013

(732) BASKET-LIVE s. r. o., Grösslingova 4, 811 09 Bratislava, SK;

(740) MAJLINGOVÁ & PARTNERS, s. r. o., Bratislava, SK;

**(111) 234481**

(151) 9.4.2013

(180) 13.2.2022

(210) 240-2012

(220) 13.2.2012

(442) 2.1.2013



**(111) 234483**

(151) 9.4.2013  
(180) 25.4.2022  
(210) 673-2012  
(220) 25.4.2012  
(442) 2.1.2013  
(732) Čop Radovan, Mgr., Jasovská 101, 040 11 Košice, SK; Gazmend Džaferi, Trg. Palih Boraca 20, 512 66 Selce, HR;  
(740) Gruber Dalibor, Ing., Košice, SK;

**(111) 234484**

(151) 9.4.2013  
(180) 22.5.2022  
(210) 851-2012  
(220) 22.5.2012  
(442) 2.1.2013  
(732) Internet shop s.r.o., Prvního pluku 621/8a, 186 00 Praha - Karlín, CZ;  
(740) Valovičová Dagmar, JUDr., Bratislava, SK;

**(111) 234485**

(151) 9.4.2013  
(180) 15.6.2022  
(210) 995-2012  
(220) 15.6.2012  
(442) 2.1.2013  
(732) ARDO COORDINATION CENTER NV, Wezestraat 61, 8850 Ardoole, BE;  
(740) Kubínyi Peter, Bc., Trenčín, SK;

**(111) 234486**

(151) 9.4.2013  
(180) 15.6.2022  
(210) 997-2012  
(220) 15.6.2012  
(442) 2.1.2013  
(732) POLABSKÉ MLÉKÁRNY a. s., Dr. Kryšpína 510, 290 16 Poděbrady, CZ;  
(740) Brichtová Tatiana, JUDr., Bratislava, SK;

**(111) 234487**

(151) 9.4.2013  
(180) 25.6.2022  
(210) 1042-2012  
(220) 25.6.2012  
(442) 2.1.2013  
(732) Dr. Raymann s.r.o., Radlinského 41, 920 01 Hlohovec, SK;

**(111) 234488**

(151) 9.4.2013  
(180) 25.6.2022  
(210) 1043-2012  
(220) 25.6.2012  
(442) 2.1.2013  
(732) Čapčíková Cevárová Zuzana, Raveň 7100/11, 034 03 Ružomberok - Biely Potok, SK; Čapčík Peter, Raveň 7100/11, 034 03 Ružomberok - Biely Potok, SK;

**(111) 234489**

(151) 9.4.2013  
(180) 9.7.2022  
(210) 1106-2012  
(220) 9.7.2012  
(442) 2.1.2013  
(732) LEONARDO - OSCAR, s. r. o., Zadunajská 12, 851 01 Bratislava, SK;  
(740) Holakovský Štefan, Ing., Bratislava, SK;

**(111) 234490**

(151) 9.4.2013  
(180) 31.7.2022  
(210) 1188-2012  
(220) 31.7.2012  
(442) 2.1.2013  
(732) POLABSKÉ MLÉKÁRNY a. s., Dr. Kryšpína 510, 290 16 Poděbrady, CZ;  
(740) Brichtová Tatiana, JUDr., Bratislava, SK;

**(111) 234491**

(151) 9.4.2013  
(180) 13.8.2022  
(210) 1251-2012  
(220) 13.8.2012  
(442) 2.1.2013  
(732) KIMEX Group s.r.o., Poštová 8, 040 01 Košice, SK;

**(111) 234492**

(151) 9.4.2013  
(180) 15.8.2022  
(210) 1260-2012  
(220) 15.8.2012  
(442) 2.1.2013  
(732) Minárik Pavol, Ing., Horný Vinodol 52, 951 06 Vinodol, SK;

**(111) 234493**

(151) 9.4.2013  
(180) 28.8.2022  
(210) 1321-2012  
(220) 28.8.2012  
(442) 2.1.2013  
(732) TOPFOOD Slovakia s.r.o., Narcisová 5, 949 01 Nitra, SK;

**(111) 234494**

(151) 9.4.2013  
(180) 30.8.2022  
(210) 1325-2012  
(220) 30.8.2012  
(442) 2.1.2013  
(732) Technopoint Sanitrends, s.r.o., Púchovská 16, 831 06 Bratislava, SK;

**(111) 234495**

(151) 9.4.2013  
(180) 30.8.2022  
(210) 1327-2012  
(220) 30.8.2012

(442) 2.1.2013  
 (732) Technopoint Sanitrends, s.r.o., Púchovská 16, 831 06 Bratislava, SK;

**(111) 234496**

(151) 9.4.2013  
 (180) 11.9.2022  
 (210) 1395-2012  
 (220) 11.9.2012  
 (442) 2.1.2013  
 (732) Asociácia malých nezávislých pivovarov Slovenska o.z., Sládkovičova 37, 974 05 Banská Bystrica, SK;

**(111) 234497**

(151) 9.4.2013  
 (180) 11.9.2022  
 (210) 1396-2012  
 (220) 11.9.2012  
 (442) 2.1.2013  
 (732) RISPETABLA, SE, Koněvova 2660/141, 130 00 Praha - Žižkov, CZ;  
 (740) Nešpůrek Robert, Mgr., Praha, CZ;

**(111) 234498**

(151) 9.4.2013  
 (180) 11.9.2022  
 (210) 1397-2012  
 (220) 11.9.2012  
 (442) 2.1.2013  
 (732) RISPETABLA, SE, Koněvova 2660/141, 130 00 Praha - Žižkov, CZ;  
 (740) Nešpůrek Robert, Mgr., Praha, CZ;

**(111) 234499**

(151) 9.4.2013  
 (180) 12.9.2022  
 (210) 1398-2012  
 (220) 12.9.2012  
 (442) 2.1.2013  
 (732) SIMACEK FACILITY SK, s.r.o., Kremnička 3, 974 03 Banská Bystrica, SK;

**(111) 234500**

(151) 9.4.2013  
 (180) 12.9.2022  
 (210) 1399-2012  
 (220) 12.9.2012  
 (442) 2.1.2013  
 (732) Distrib Capital, s.r.o., Dunajská 18, 811 08 Bratislava, SK;  
 (740) OLEXOVA VASILISIN s.r.o., Bratislava, SK;

**(111) 234501**

(151) 9.4.2013  
 (180) 12.9.2022  
 (210) 1400-2012  
 (220) 12.9.2012  
 (442) 2.1.2013  
 (732) Distrib Capital, s.r.o., Dunajská 18, 811 08 Bratislava, SK;  
 (740) OLEXOVA VASILISIN s.r.o., Bratislava, SK;

**(111) 234502**

(151) 9.4.2013  
 (180) 17.9.2022  
 (210) 1424-2012  
 (220) 17.9.2012  
 (442) 2.1.2013  
 (732) J & T REAL ESTATE, a.s., Dvořákovo nábrežie 10, 811 02 Bratislava, SK;

**(111) 234503**

(151) 9.4.2013  
 (180) 5.10.2022  
 (210) 1494-2012  
 (220) 5.10.2012  
 (442) 2.1.2013  
 (732) GASTRO - GENIUS s.r.o., Kračanská cesta 40, 929 01 Dunajská Streda, SK;

**(111) 234504**

(151) 9.4.2013  
 (180) 21.3.2021  
 (210) 1519-2012  
 (220) 21.3.2011  
 (442) 2.1.2013  
 (641) 009823923, 21.3.2011  
 (732) ADAMED Sp. z.o.o., Pienkow 149, 05/152 Czosnow k/Warszawy, PL;  
 (740) Fajnorová Mária, Ing., Bratislava, SK;

**(111) 234505**

(151) 9.4.2013  
 (180) 12.10.2022  
 (210) 1524-2012  
 (220) 12.10.2012  
 (442) 2.1.2013  
 (732) Green Media, s. r. o., Kašmírska 9, 821 04 Bratislava, SK;  
 (740) SOUKENÍK - ŠTRPKA, s.r.o., Bratislava, SK;

**(111) 234506**

(151) 9.4.2013  
 (180) 16.10.2022  
 (210) 1543-2012  
 (220) 16.10.2012  
 (442) 2.1.2013  
 (732) ROCHER CONSULTING SR s. r. o., Benice 107, 031 01 Liptovský Mikuláš, SK;  
 (740) Kvasňovský Miloš, JUDr., Bratislava, SK;

**(111) 234507**

(151) 9.4.2013  
 (180) 16.10.2022  
 (210) 1544-2012  
 (220) 16.10.2012  
 (442) 2.1.2013  
 (732) Geum, s. r. o., Hurbanovo námestie 1, 811 08 Bratislava, SK;

**(111) 234508**

(151) 9.4.2013  
(180) 16.10.2022  
(210) 1545-2012  
(220) 16.10.2012  
(442) 2.1.2013  
(732) Strmeň Vratko, Jozefa Murgaša 466/1, 976 98 Podbrezová - Lopej, SK;

---

**(111) 234509**

(151) 9.4.2013  
(180) 16.10.2022  
(210) 1546-2012  
(220) 16.10.2012  
(442) 2.1.2013  
(732) Komax Oy, Valmetintie 11, 40420 Jyskä, FI;  
(740) César Alexandr, JUDr., Bratislava, SK;

---

**(111) 234510**

(151) 9.4.2013  
(180) 18.10.2022  
(210) 1561-2012  
(220) 18.10.2012  
(442) 2.1.2013  
(732) MAC TV s.r.o., Brečtanová 1, 831 01 Bratislava, SK;  
(740) Advokátska kancelária Bugala-Đurček, s.r.o., Bratislava, SK;

---

**(111) 234511**

(151) 9.4.2013  
(180) 19.10.2022  
(210) 1567-2012  
(220) 19.10.2012  
(442) 2.1.2013  
(732) Krajčí Martin, Mgr., Nábřežie Dr. Aurela Stodolu 1796/53, 031 01 Liptovský Mikuláš, SK;

---

**(111) 234512**

(151) 9.4.2013  
(180) 22.10.2022  
(210) 1571-2012  
(220) 22.10.2012  
(442) 2.1.2013  
(732) Grofič Peter, Mlynarovičova 9, 851 04 Bratislava, SK;

---

**(111) 234513**

(151) 9.4.2013  
(180) 22.10.2022  
(210) 1572-2012  
(220) 22.10.2012  
(442) 2.1.2013  
(732) PARAPETROL a. s., Štefánikova 15, 949 01 Nitra, SK;

---

**(111) 234514**

(151) 9.4.2013  
(180) 22.10.2022  
(210) 1574-2012  
(220) 22.10.2012

(442) 2.1.2013

(732) DKB - KS, s. r. o., Štefana Moyzesa 2131/22, 071 01 Michalovce, SK;  
(740) Kohut Peter, Ing., Michalovce, SK;

---

**(111) 234515**

(151) 9.4.2013  
(180) 22.10.2022  
(210) 1575-2012  
(220) 22.10.2012  
(442) 2.1.2013  
(732) Múdry Maroš, Kuzmányho 1608/1, 955 01 Topoľčany, SK;

---

**(111) 234516**

(151) 9.4.2013  
(180) 23.10.2022  
(210) 1576-2012  
(220) 23.10.2012  
(442) 2.1.2013  
(732) PTÁČEK - veľkoobchod, a. s., Vajnorská 140, 831 04 Bratislava, SK;  
(740) Záthurecká Romana, JUDr., Banská Bystrica, SK;

---

**(111) 234517**

(151) 9.4.2013  
(180) 23.10.2022  
(210) 1579-2012  
(220) 23.10.2012  
(442) 2.1.2013  
(732) GASTROHAUS, s.r.o., Strojnícka 9/A, 080 06 Prešov, SK;  
(740) Beleščák Ladislav, Ing., Piešťany, SK;

---

**(111) 234518**

(151) 9.4.2013  
(180) 24.10.2022  
(210) 1582-2012  
(220) 24.10.2012  
(442) 2.1.2013  
(732) PHARMOS, a.s., Levická 11, 949 01 Nitra, SK;

---

**(111) 234519**

(151) 9.4.2013  
(180) 24.10.2022  
(210) 1583-2012  
(220) 24.10.2012  
(442) 2.1.2013  
(732) Zakrytoe aktsionemoe obschestvo "TechnoNICOL (JSC "TechnoNICOL"), Krymsky Val, 8, 119409 Moscow, RU;  
(740) Hörmann Tomáš, Ing., Bratislava, SK;

---

**(111) 234520**

(151) 9.4.2013  
(180) 24.10.2022  
(210) 1586-2012  
(220) 24.10.2012  
(442) 2.1.2013  
(732) OKTAN, a.s., Slavkovská 9, 060 42 Kežmarok, SK;

---

**(111) 234521**  
 (151) 9.4.2013  
 (180) 24.10.2022  
 (210) 1587-2012  
 (220) 24.10.2012  
 (442) 2.1.2013  
 (732) OKTAN, a.s., Slavkovská 9, 060 42 Kežmarok, SK;

**(111) 234522**  
 (151) 9.4.2013  
 (180) 25.10.2022  
 (210) 1591-2012  
 (220) 25.10.2012  
 (442) 2.1.2013  
 (732) TATRAGOLF RESORT, s.r.o., Kopčianska 82/E, 851 01 Bratislava, SK;

**(111) 234523**  
 (151) 9.4.2013  
 (180) 25.10.2022  
 (210) 1592-2012  
 (220) 25.10.2012  
 (442) 2.1.2013  
 (732) TATRAGOLF RESORT, s.r.o., Kopčianska 82/E, 851 01 Bratislava, SK;

**(111) 234524**  
 (151) 9.4.2013  
 (180) 25.10.2022  
 (210) 1596-2012  
 (220) 25.10.2012  
 (442) 2.1.2013  
 (732) ALTHAN, s.r.o., Chemlonská 1, 066 01 Humenné, SK;  
 (740) Regina Ivan, Ing., Košice, SK;

**(111) 234525**  
 (151) 9.4.2013  
 (180) 26.10.2022  
 (210) 1597-2012  
 (220) 26.10.2012  
 (442) 2.1.2013  
 (732) Ing. Gejza Varga DREVAR, Dolné Obdokovce 603, 951 02 Dolné Obdokovce, SK;  
 (740) Máčajová Mária, Ing., Nitra, SK;

**(111) 234526**  
 (151) 9.4.2013  
 (180) 31.10.2022  
 (210) 1612-2012  
 (220) 31.10.2012  
 (442) 2.1.2013  
 (732) Realitor s. r. o., Lazovná 20, 974 01 Banská Bystrica, SK;

**(111) 234527**  
 (151) 9.4.2013  
 (180) 14.3.2022  
 (210) 5188-2012  
 (220) 14.3.2012

(442) 2.1.2013  
 (732) PARKETT MANN, s.r.o., Mikovíniho 11, 917 01 Trnava, SK;  
 (740) Hojčuš Peter, Ing., Bratislava, SK;

**(111) 234528**  
 (151) 9.4.2013  
 (180) 4.5.2022  
 (210) 5300-2012  
 (220) 4.5.2012  
 (442) 2.1.2013  
 (732) Ružička Jarolím, Mgr., Toryská 12, 821 07 Bratislava, SK;

**(111) 234529**  
 (151) 9.4.2013  
 (180) 16.5.2022  
 (210) 5316-2012  
 (220) 16.5.2012  
 (442) 2.1.2013  
 (732) HB REAVIS Slovakia a.s., Karadžičova 12, 821 08 Bratislava, SK;

**(111) 234530**  
 (151) 9.4.2013  
 (180) 18.5.2022  
 (210) 5328-2012  
 (220) 18.5.2012  
 (442) 2.1.2013  
 (732) Monsanto Technology LLC, 800 North Lindbergh Blvd., St. Louis, MO 63167, US;  
 (740) Zivko Mijatovic and Partners s.r.o., Bratislava, SK;

**(111) 234531**  
 (151) 9.4.2013  
 (180) 18.5.2022  
 (210) 5329-2012  
 (220) 18.5.2012  
 (442) 2.1.2013  
 (732) Monsanto Technology LLC, 800 North Lindbergh Blvd., St. Louis, MO 63167, US;  
 (740) Zivko Mijatovic and Partners s.r.o., Bratislava, SK;

**(111) 234532**  
 (151) 9.4.2013  
 (180) 4.6.2022  
 (210) 5367-2012  
 (220) 4.6.2012  
 (442) 2.1.2013  
 (732) Kuzlík Róbert, Mesačná 3238/14, Bratislava, SK;  
 (740) Hlaváč Josef, JUDr., Nová Dedinka, SK;

**(111) 234533**  
 (151) 9.4.2013  
 (180) 2.8.2022  
 (210) 5516-2012  
 (220) 2.8.2012

(442) 2.1.2013  
(732) Švingál Milan, Pražská 5, 811 04 Bratislava, SK;  
Tomrecaj Klementina, Krčméryho 10, 949 01 Nitra, SK;

---

**(111) 234534**  
(151) 9.4.2013  
(180) 23.8.2022  
(210) 5561-2012  
(220) 23.8.2012  
(442) 2.1.2013  
(732) GROUPE SEB Slovensko, spol. s r.o., Rybníčná 40, 831 06 Bratislava, SK;  
(740) Benčík Ivan, JUDr., Budmerice, SK;

---

**(111) 234535**  
(151) 9.4.2013  
(180) 7.9.2022  
(210) 5611-2012  
(220) 7.9.2012  
(442) 2.1.2013  
(732) Advantage spol. s r.o., Michalská 12, 811 01 Bratislava, SK;  
(740) Brngálová Helena, JUDr., Bratislava, SK;

---

**(111) 234536**  
(151) 9.4.2013  
(180) 10.9.2022  
(210) 5621-2012  
(220) 10.9.2012  
(442) 2.1.2013  
(732) Octavio Rodriguez Rueda, Skalná 1, 811 01 Bratislava, SK;

---

**(111) 234537**  
(151) 9.4.2013  
(180) 10.9.2022  
(210) 5622-2012  
(220) 10.9.2012  
(442) 2.1.2013  
(732) Gocniková Magdaléna, Mgr., Kazaňská 44, 821 06 Bratislava, SK;  
(740) Advokátska kancelária JANČO, JAKUBČÁK A PARTNERI, s.r.o., Bratislava, SK;

---

**(111) 234538**  
(151) 9.4.2013  
(180) 10.9.2022  
(210) 5623-2012  
(220) 10.9.2012  
(442) 2.1.2013  
(732) Gocniková Magdaléna, Mgr., Kazaňská 44, 821 06 Bratislava, SK;  
(740) Advokátska kancelária JANČO, JAKUBČÁK A PARTNERI, s.r.o., Bratislava, SK;

---

**(111) 234539**  
(151) 9.4.2013  
(180) 10.9.2022  
(210) 5624-2012  
(220) 10.9.2012

(442) 2.1.2013  
(732) Circle Slovakia, s. r. o., Ventúrska 1, 811 01 Bratislava, SK;  
(740) LEGAL ADVISORS SK s.r.o., Bratislava, SK;

---

**(111) 234540**  
(151) 9.4.2013  
(180) 21.9.2022  
(210) 5642-2012  
(220) 21.9.2012  
(442) 2.1.2013  
(732) Marsovszki Mário, Nobelová 48, 831 02 Bratislava 3, SK;

---

**(111) 234541**  
(151) 9.4.2013  
(180) 25.9.2022  
(210) 5650-2012  
(220) 25.9.2012  
(442) 2.1.2013  
(732) PEMAT Slovakia, s.r.o., Sedmikráskova 2353/30, 955 01 Topoľčany, SK;

---

**(111) 234542**  
(151) 9.4.2013  
(180) 3.10.2022  
(210) 5665-2012  
(220) 3.10.2012  
(442) 2.1.2013  
(732) Dunaj Fruit s. r. o., Tichá 45, 811 02 Bratislava, SK;  
(740) REKEN & PARTNERS Law Firm s.r.o., Bratislava, SK;

---

**(111) 234543**  
(151) 9.4.2013  
(180) 11.10.2022  
(210) 5694-2012  
(220) 11.10.2012  
(442) 2.1.2013  
(732) Ahold Licensing Sarl, 2 Rue Jean Petitot, CH-1204 Geneve, CH;  
(740) ROTT, RŮŽIČKA & GUTTMANN, Bratislava, SK;

---

**(111) 234544**  
(151) 9.4.2013  
(180) 15.10.2022  
(210) 5721-2012  
(220) 15.10.2012  
(442) 2.1.2013  
(732) BA eight s. r. o., Lermontovova 18, 811 05 Bratislava, SK;

---

**(111) 234545**  
(151) 9.4.2013  
(180) 19.10.2022  
(210) 5731-2012  
(220) 19.10.2012  
(310) 2619096  
(320) 26.4.2012  
(330) GB

(442) 2.1.2013  
 (732) Telefónica Digital Espana, S.L.U., Calle Gran Via 28, Madrid, ES;  
 (740) ROTT, RŮŽIČKA & GUTTMANN, Bratislava, SK;

**(111) 234546**  
 (151) 9.4.2013  
 (180) 22.10.2022  
 (210) 5735-2012  
 (220) 22.10.2012  
 (442) 2.1.2013  
 (732) BELUPO-Lijekovi i kozmetika d. d., Danica 5, 48000 Koprivnica, HR;  
 (740) Holoubková Mária, Ing., Bratislava, SK;

**(111) 234547**  
 (151) 9.4.2013  
 (180) 22.10.2022  
 (210) 5736-2012  
 (220) 22.10.2012  
 (442) 2.1.2013  
 (732) NIKA, spol. s r.o., Ružová dolina 6, 821 08 Bratislava, SK;  
 (740) Fajnorová Mária, Ing., Bratislava, SK;

**(111) 234548**  
 (151) 9.4.2013  
 (180) 23.10.2022  
 (210) 5738-2012  
 (220) 23.10.2012  
 (442) 2.1.2013  
 (732) Zdút Ladislav, Pod Rovnicami 67, 841 01 Bratislava, SK;

**(111) 234549**  
 (151) 9.4.2013  
 (180) 29.10.2022  
 (210) 5747-2012  
 (220) 29.10.2012  
 (442) 2.1.2013  
 (732) sensa s. r. o., Ševčenkova 2, 851 01 Bratislava, SK;

**(111) 234550**  
 (151) 9.4.2013  
 (180) 31.10.2022  
 (210) 5751-2012  
 (220) 31.10.2012  
 (442) 2.1.2013  
 (732) Vitana, a. s., Mělnická 133, 277 32 Byšice, CZ;  
 (740) Čechvalová Dagmar, Bratislava, SK;

**(111) 234551**  
 (151) 9.4.2013  
 (180) 31.10.2022  
 (210) 5752-2012  
 (220) 31.10.2012  
 (442) 2.1.2013  
 (732) Vitana, a. s., Mělnická 133, 277 32 Byšice, CZ;  
 (740) Čechvalová Dagmar, Bratislava, SK;

**(111) 234552**  
 (151) 9.4.2013  
 (180) 31.10.2022  
 (210) 5754-2012  
 (220) 31.10.2012  
 (442) 2.1.2013  
 (732) TIPOS, národná lotériová spoločnosť, a. s., Brečtanová 1, 830 07 Bratislava, SK;  
 (740) Litváková Edita, Ing., Bratislava, SK;

**(111) 234553**  
 (151) 9.4.2013  
 (180) 31.10.2022  
 (210) 5755-2012  
 (220) 31.10.2012  
 (442) 2.1.2013  
 (732) Eventura s. r. o., Sliačska 10, 831 02 Bratislava, SK;

**(111) 234554**  
 (151) 9.4.2013  
 (180) 31.10.2022  
 (210) 5757-2012  
 (220) 31.10.2012  
 (442) 2.1.2013  
 (732) Eventura s. r. o., Sliačska 10, 831 02 Bratislava, SK;

**(111) 234555**  
 (151) 9.4.2013  
 (180) 2.11.2022  
 (210) 5774-2012  
 (220) 2.11.2012  
 (442) 2.1.2013  
 (732) CEMDESIGN, spol. s r.o., Bratislavská 483, 911 05 Trenčín, SK;

**(111) 234556**  
 (151) 9.4.2013  
 (180) 2.11.2022  
 (210) 5775-2012  
 (220) 2.11.2012  
 (442) 2.1.2013  
 (732) CEMDESIGN, spol. s r.o., Bratislavská 483, 911 05 Trenčín, SK;

**(111) 234557**  
 (151) 9.4.2013  
 (180) 5.11.2022  
 (210) 5776-2012  
 (220) 5.11.2012  
 (442) 2.1.2013  
 (732) Synek Šimon, Mgr., Krížna 34, 811 07 Bratislava, SK;  
 (740) Fajnor IP s.r.o., Bratislava, SK;

**(111) 234558**  
 (151) 9.4.2013  
 (180) 1.6.2019  
 (210) 791-2009  
 (220) 1.6.2009

(442) 2.1.2013  
 (732) LEXIKA s.r.o., Dobrovičova 10, 811 09 Bratislava, SK;  
 (740) ŽOVICOVÁ & ŽOVIC IP, s.r.o., Bratislava, SK;

**(111) 234559**  
 (151) 9.4.2013  
 (180) 27.4.2021  
 (210) 746-2011  
 (220) 27.4.2011  
 (442) 2.1.2013  
 (732) SLOVAKIA RING AGENCY, s. r. o., Orechová Potôň 800, 930 02 Orechová Potôň, SK;  
 (740) Belička Ivan, Ing., Banská Bystrica, SK;

**(111) 234560**  
 (151) 9.4.2013  
 (180) 22.11.2021  
 (210) 1970-2011  
 (220) 22.11.2011  
 (442) 2.1.2013  
 (732) Machalová Mária, Doc. PhDr. CSc., Pekníkova 19, 841 02 Bratislava, SK;

**(111) 234561**  
 (151) 9.4.2013  
 (180) 9.1.2022  
 (210) 28-2012  
 (220) 9.1.2012  
 (442) 2.1.2013  
 (732) MediaPro Entertainment Slovakia, s. r. o., Bratislavská 1/d, 843 56 Bratislava - Záhorská Bystrica, SK;  
 (740) DEDÁK & Partners, s. r. o., Bratislava, SK;

**(111) 234562**  
 (151) 9.4.2013  
 (180) 16.2.2022  
 (210) 260-2012  
 (220) 16.2.2012  
 (442) 2.1.2013  
 (732) R E J s.r.o., ČSA 542, 391 11 Planá na Lužnici, CZ;  
 (740) Bačík Kvetoslav, Ing., Nová Dubnica, SK;

**(111) 234563**  
 (151) 9.4.2013  
 (180) 19.3.2022  
 (210) 462-2012  
 (220) 19.3.2012  
 (442) 2.1.2013  
 (732) ROFIN s.r.o., Kostelní 38, 170 00 Praha, CZ;  
 (740) Korejzová Petra, JUDr., Bratislava, SK;

**(111) 234564**  
 (151) 9.4.2013  
 (180) 20.3.2022  
 (210) 467-2012  
 (220) 20.3.2012

(442) 2.1.2013  
 (732) MODETAS s. r. o., Sliačska 10, 831 02 Bratislava, SK;

**(111) 234565**  
 (151) 9.4.2013  
 (180) 2.4.2022  
 (210) 554-2012  
 (220) 2.4.2012  
 (442) 2.1.2013  
 (732) Viacom International Inc., 1515 Broadway, New York, New York 10036, US;  
 (740) Tomeš Pavol, Ing., Bratislava, SK;

**(111) 234566**  
 (151) 9.4.2013  
 (180) 15.5.2022  
 (210) 813-2012  
 (220) 15.5.2012  
 (442) 2.1.2013  
 (732) Arcidiecézna charita Košice, Bočná 2, 040 01 Košice, SK;

**(111) 234567**  
 (151) 9.4.2013  
 (180) 16.5.2022  
 (210) 820-2012  
 (220) 16.5.2012  
 (442) 2.1.2013  
 (732) TPD, spol. s r. o., Farského 6, 851 01 Bratislava, SK;  
 (740) Porubčan Róbert, Ing., Ivanka pri Dunaji, SK;

**(111) 234568**  
 (151) 9.4.2013  
 (180) 22.6.2022  
 (210) 1024-2012  
 (220) 22.6.2012  
 (442) 2.1.2013  
 (732) CELPO, spol. s r.o., Areál PPS 1711, 962 23 Očová, SK;  
 (740) Belička Ivan, Ing., Banská Bystrica, SK;

**(111) 234569**  
 (151) 9.4.2013  
 (180) 25.6.2022  
 (210) 1047-2012  
 (220) 25.6.2012  
 (442) 2.1.2013  
 (732) Sťahuliak Branislav, Ing., Mierová 64, 821 05 Bratislava, SK;  
 (740) Porubčan Róbert, Ing., Ivanka pri Dunaji, SK;

**(111) 234570**  
 (151) 9.4.2013  
 (180) 12.7.2022  
 (210) 1119-2012  
 (220) 12.7.2012  
 (442) 2.1.2013  
 (732) Matej Hajdín - Myjany.sk, Moravský Svätý Ján 596, 908 71 Moravský Svätý Ján, SK;

**(111) 234571**  
 (151) 9.4.2013  
 (180) 13.7.2022  
 (210) 1121-2012  
 (220) 13.7.2012  
 (442) 2.1.2013  
 (732) Tomko Štefan, Ing., ul. 19. januára 21, 044 42 Rozhanovce, SK;

**(111) 234572**  
 (151) 9.4.2013  
 (180) 17.7.2022  
 (210) 1131-2012  
 (220) 17.7.2012  
 (442) 2.1.2013  
 (732) MEVAK, a. s., Biovetská 32, 949 01 Nitra, SK;

**(111) 234573**  
 (151) 9.4.2013  
 (180) 7.8.2022  
 (210) 1214-2012  
 (220) 7.8.2012  
 (442) 2.1.2013  
 (732) Peter Schmiedl, Povstania českého ľudu 30, 040 22 Košice, SK;

**(111) 234574**  
 (151) 9.4.2013  
 (180) 13.8.2022  
 (210) 1253-2012  
 (220) 13.8.2012  
 (442) 2.1.2013  
 (732) První prodejní, s.r.o., Mladá Vožice 11, 391 43 Mladá Vožice, CZ;

**(111) 234575**  
 (151) 9.4.2013  
 (180) 14.8.2022  
 (210) 1256-2012  
 (220) 14.8.2012  
 (442) 2.1.2013  
 (732) Kochová Ľudmila, Mgr., Dobšinského 12, 900 28 Ivanka pri Dunaji, SK;

**(111) 234576**  
 (151) 9.4.2013  
 (180) 30.8.2022  
 (210) 1324-2012  
 (220) 30.8.2012  
 (442) 2.1.2013  
 (732) TNG Network, s.r.o., Kopčianska 10, 851 01 Bratislava, SK;

**(111) 234577**  
 (151) 9.4.2013  
 (180) 30.8.2022  
 (210) 1329-2012  
 (220) 30.8.2012  
 (442) 2.1.2013  
 (732) Technopoint Sanitrends, s.r.o., Púchovská 16, 831 06 Bratislava, SK;

**(111) 234578**  
 (151) 9.4.2013  
 (180) 30.8.2022  
 (210) 1330-2012  
 (220) 30.8.2012  
 (442) 2.1.2013  
 (732) Považská cementáreň, a. s., J. Kráľa, 018 63 Ladce, SK;  
 (740) Kubínyi Peter, Bc., Trenčín, SK;

**(111) 234579**  
 (151) 9.4.2013  
 (180) 1.9.2016  
 (210) 1339-2012  
 (220) 1.9.2006  
 (310) 2006/33835  
 (320) 12.7.2006  
 (330) TR  
 (442) 2.1.2013  
 (641) 005321989, 1.9.2006  
 (732) Aventis Pharma S. A., 20, avenue Raymond Aron, 92160 Antony, FR;  
 (740) ŽOVICOVÁ & ŽOVIC IP, s.r.o., Bratislava, SK;

**(111) 234580**  
 (151) 9.4.2013  
 (180) 10.9.2022  
 (210) 1384-2012  
 (220) 10.9.2012  
 (442) 2.1.2013  
 (732) Piar Slavomír, Holíčska 9, 851 05 Bratislava, SK;  
 Repa Roman, Jeseniova 38, 831 01 Bratislava, SK;

**(111) 234581**  
 (151) 9.4.2013  
 (180) 10.9.2022  
 (210) 1391-2012  
 (220) 10.9.2012  
 (442) 2.1.2013  
 (732) MediaPro Entertainment Slovakia, s. r. o., Bratislavská 1/d, 843 56 Bratislava - Záhorská Bystrica, SK;  
 (740) DEDÁK & Partners, s. r. o., Bratislava, SK;

**(111) 234582**  
 (151) 9.4.2013  
 (180) 11.9.2022  
 (210) 1392-2012  
 (220) 11.9.2012  
 (442) 2.1.2013  
 (732) Bratislavský samosprávny kraj, Sabinovská 16, 820 05 Bratislava, SK;

**(111) 234583**  
 (151) 9.4.2013  
 (180) 21.9.2022  
 (210) 1436-2012  
 (220) 21.9.2012  
 (442) 2.1.2013  
 (732) Slabey Ladislav, Ing. arch., Pútnická 18, 841 06 Bratislava, SK;  
 (740) Holakovský Štefan, Ing., Bratislava, SK;



**(111) 234584**

(151) 9.4.2013  
(180) 21.9.2022  
(210) 1437-2012  
(220) 21.9.2012  
(442) 2.1.2013  
(732) Slabey Ladislav, Ing. arch., Pútnická 18, 841 06 Bratislava, SK;  
(740) Holakovský Štefan, Ing., Bratislava, SK;

**(111) 234585**

(151) 9.4.2013  
(180) 27.9.2022  
(210) 1454-2012  
(220) 27.9.2012  
(442) 2.1.2013  
(732) Pivovary Topvar, a.s., Pivovarská 9, 082 21 Veľký Šariš, SK;  
(740) Beleščák Ladislav, Ing., Piešťany, SK;

**(111) 234586**

(151) 9.4.2013  
(180) 2.10.2022  
(210) 1467-2012  
(220) 2.10.2012  
(442) 2.1.2013  
(732) BALIARNE OBCHODU, a. s. POPRAD, Hraničná 664/16, 058 01 Poprad, SK;  
(740) Žuffa Ladislav, Ing., Poprad, SK;

**(111) 234587**

(151) 9.4.2013  
(180) 3.10.2022  
(210) 1479-2012  
(220) 3.10.2012  
(310) DE 302012046946.9  
(320) 31.8.2012  
(330) DE  
(442) 2.1.2013  
(732) Kaufland Warenhandel GmbH & Co. KG, Röntelstr. 35, 74172 Neckarsulm, DE;  
(740) Brichtová Tatiana, JUDr., Bratislava, SK;

**(111) 234588**

(151) 9.4.2013  
(180) 8.10.2022  
(210) 1499-2012  
(220) 8.10.2012  
(442) 2.1.2013  
(732) MEDIA CENTRAL, s. r. o., Hummelova 8, 811 03 Bratislava, SK;

**(111) 234589**

(151) 9.4.2013  
(180) 8.10.2022  
(210) 1500-2012  
(220) 8.10.2012  
(442) 2.1.2013  
(732) COMPAGNIE GERVAIS DANONE, 17, boulevard Haussmann, 75009 Paris, FR;  
(740) HKP Legal, s.r.o., Bratislava, SK;

**(111) 234590**

(151) 9.4.2013  
(180) 8.10.2022  
(210) 1502-2012  
(220) 8.10.2012  
(442) 2.1.2013  
(732) KOBD Slovakia s.r.o., Horná 16, 974 01 Banská Bystrica, SK;  
(740) Matysová Andrea, JUDr., Banská Bystrica, SK;

**(111) 234591**

(151) 9.4.2013  
(180) 8.10.2022  
(210) 1503-2012  
(220) 8.10.2012  
(442) 2.1.2013  
(732) L. C. MANAGER s. r. o., Župčany 176, 080 01 Prešov, SK;  
(740) Gruber Dalibor, Ing., Košice, SK;

**(111) 234592**

(151) 9.4.2013  
(180) 9.10.2022  
(210) 1504-2012  
(220) 9.10.2012  
(442) 2.1.2013  
(732) REALITY PLANET, s.r.o., M. R. Štefánika 167/16, 017 01 Považská Bystrica, SK;

**(111) 234593**

(151) 9.4.2013  
(180) 9.10.2022  
(210) 1506-2012  
(220) 9.10.2012  
(442) 2.1.2013  
(732) MediaPro Entertainment Slovakia, s. r. o., Bratislavská 1/d, 843 56 Bratislava - Záhorská Bystrica, SK;  
(740) DEDÁK & Partners, s. r. o., Bratislava, SK;

**(111) 234594**

(151) 9.4.2013  
(180) 10.10.2022  
(210) 1507-2012  
(220) 10.10.2012  
(442) 2.1.2013  
(732) DALTON, spol. s r.o., Napájadlá 1/a, 042 47 Košice, SK;

**(111) 234595**

(151) 9.4.2013  
(180) 10.10.2022  
(210) 1508-2012  
(220) 10.10.2012  
(442) 2.1.2013  
(732) Volentier Marian, Dolné Hámre 6, 966 61 Hodruša Hámre, SK;

**(111) 234596**  
 (151) 9.4.2013  
 (180) 10.10.2022  
 (210) 1509-2012  
 (220) 10.10.2012  
 (442) 2.1.2013  
 (732) Hyza, a.s., Odbojárov 2279/37, 955 92 Topoľčany, SK;  
 (740) Máčajová Mária, Ing., Nitra, SK;

**(111) 234597**  
 (151) 9.4.2013  
 (180) 10.10.2022  
 (210) 1510-2012  
 (220) 10.10.2012  
 (442) 2.1.2013  
 (732) Hyza, a.s., Odbojárov 2279/37, 955 92 Topoľčany, SK;  
 (740) Máčajová Mária, Ing., Nitra, SK;

**(111) 234598**  
 (151) 9.4.2013  
 (180) 12.10.2022  
 (210) 1520-2012  
 (220) 12.10.2012  
 (442) 2.1.2013  
 (732) MESTO KEŽMAROK, Hlavné námestie 1, 060 01 Kežmarok, SK;

**(111) 234599**  
 (151) 9.4.2013  
 (180) 15.10.2022  
 (210) 1522-2012  
 (220) 15.10.2012  
 (442) 2.1.2013  
 (732) ANTECOM s.r.o., Blatenská 2166/7, 148 00 Praha, CZ;  
 (740) Bachratá Magdaléna, Mgr., Bratislava, SK;

**(111) 234600**  
 (151) 9.4.2013  
 (180) 15.10.2022  
 (210) 1523-2012  
 (220) 15.10.2012  
 (442) 2.1.2013  
 (732) ANTECOM s.r.o., Blatenská 2166/7, 148 00 Praha, CZ;  
 (740) Bachratá Magdaléna, Mgr., Bratislava, SK;

**(111) 234601**  
 (151) 9.4.2013  
 (180) 31.10.2022  
 (210) 1611-2012  
 (220) 31.10.2012  
 (442) 2.1.2013  
 (732) COMPAGNIE GERVAIS DANONE, 17, boulevard Haussmann, 75009 Paris, FR;  
 (740) HKP Legal, s.r.o., Bratislava, SK;

**(111) 234602**  
 (151) 9.4.2013  
 (180) 2.11.2022  
 (210) 1613-2012  
 (220) 2.11.2012  
 (442) 2.1.2013  
 (732) Kvasňovský Miloš, JUDr., Mestská 2/A, 831 03 Bratislava, SK;

**(111) 234603**  
 (151) 9.4.2013  
 (180) 2.11.2022  
 (210) 1620-2012  
 (220) 2.11.2012  
 (442) 2.1.2013  
 (732) POŠTOVÁ ZÁLOŽŇA s. r. o., Poštová 1, 040 01 Košice, SK;

**(111) 234604**  
 (151) 9.4.2013  
 (180) 2.11.2022  
 (210) 1621-2012  
 (220) 2.11.2012  
 (442) 2.1.2013  
 (732) POŠTOVÁ ZÁLOŽŇA s. r. o., Poštová 1, 040 01 Košice, SK;

**(111) 234605**  
 (151) 9.4.2013  
 (180) 7.11.2022  
 (210) 1651-2012  
 (220) 7.11.2012  
 (442) 2.1.2013  
 (732) PHARMOS, a.s., Levická 11, 949 01 Nitra, SK;

**(111) 234606**  
 (151) 9.4.2013  
 (180) 7.11.2022  
 (210) 1652-2012  
 (220) 7.11.2012  
 (442) 2.1.2013  
 (732) Medcon company spol. s r.o., Račianska 72, 831 02 Bratislava, SK;

**(111) 234607**  
 (151) 9.4.2013  
 (180) 8.11.2022  
 (210) 1662-2012  
 (220) 8.11.2012  
 (442) 2.1.2013  
 (732) Dow AgroSciences LLC, 9330 Zionsville Road, Indianapolis, Indiana 46268, US;  
 (740) Tomeš Pavol, Ing., Bratislava, SK;

**(111) 234608**  
 (151) 9.4.2013  
 (180) 8.11.2022  
 (210) 1664-2012  
 (220) 8.11.2012  
 (442) 2.1.2013

(732) MAC TV s.r.o., Brečtanová 1, 831 01 Bratislava, SK;  
(740) Advokátska kancelária Bugala-Đurček, s.r.o., Bratislava, SK;

---

**(111) 234609**

(151) 9.4.2013  
(180) 9.11.2022  
(210) 1686-2012  
(220) 9.11.2012  
(442) 2.1.2013  
(732) TRAFFIC a.s., Fáblovka 568, 533 52 Pardubice, CZ;  
(740) Korejzová Petra, JUDr., Bratislava, SK;

---

**(111) 234610**

(151) 9.4.2013  
(180) 15.11.2022  
(210) 1705-2012  
(220) 15.11.2012  
(442) 2.1.2013  
(732) Blueweb s.r.o., Dolné Rudiny 3, 010 01 Žilina, SK;

---

**(111) 234611**

(151) 9.4.2013  
(180) 17.1.2022  
(210) 5026-2012  
(220) 17.1.2012  
(442) 2.1.2013  
(732) Aliter Technologies, a.s., Turčianska 16, 821 09 Bratislava, SK;  
(740) Litvákova Lenka, Ing., Bratislava, SK;

---

**(111) 234612**

(151) 9.4.2013  
(180) 14.3.2022  
(210) 5186-2012  
(220) 14.3.2012  
(442) 2.1.2013  
(732) PARKETT MANN, s.r.o., Mikovíniho 11, 917 01 Trnava, SK;  
(740) Hojčuš Peter, Ing., Bratislava, SK;

---

**(111) 234613**

(151) 9.4.2013  
(180) 14.3.2022  
(210) 5187-2012  
(220) 14.3.2012  
(442) 2.1.2013  
(732) PARKETT MANN, s.r.o., Mikovíniho 11, 917 01 Trnava, SK;  
(740) Hojčuš Peter, Ing., Bratislava, SK;

---

**(111) 234614**

(151) 9.4.2013  
(180) 24.5.2022  
(210) 5337-2012  
(220) 24.5.2012  
(442) 2.1.2013  
(732) Outerra s.r.o., Budatínska 10, 851 06 Bratislava, SK;

**(111) 234615**

(151) 9.4.2013  
(180) 20.6.2022  
(210) 5420-2012  
(220) 20.6.2012  
(442) 2.1.2013  
(732) smartin, s.r.o., Bzovicka 4, 851 07 Bratislava, SK;  
(740) Consilior Iuris s.r.o., Bratislava, SK;

---

**(111) 234616**

(151) 9.4.2013  
(180) 17.8.2022  
(210) 5544-2012  
(220) 17.8.2012  
(442) 2.1.2013  
(732) BILLA s.r.o., Bajkalská 19/A, 821 02 Bratislava, SK;  
(740) Tencerová Miroslava, JUDr., Bratislava, SK;

---

**(111) 234617**

(151) 9.4.2013  
(180) 28.8.2022  
(210) 5571-2012  
(220) 28.8.2012  
(442) 2.1.2013  
(732) eggheads, s.r.o., Betliarska 12, 851 07 Bratislava, SK;

---

**(111) 234618**

(151) 9.4.2013  
(180) 21.9.2022  
(210) 5643-2012  
(220) 21.9.2012  
(442) 2.1.2013  
(732) KOOOPERATIVA poisťovňa, a. s. Vienna Insurance Group, Štefanovičova 4, 816 23 Bratislava, SK;  
(740) Holoubková Mária, Ing., Bratislava, SK;

---

**(111) 234619**

(151) 9.4.2013  
(180) 24.9.2022  
(210) 5644-2012  
(220) 24.9.2012  
(442) 2.1.2013  
(732) BONGRAIN S. A., 42 rue Rieussec, 78220 Viroflay, FR;  
(740) ČERNEJOVÁ & HRBEK, s. r. o., Bratislava, SK;

---

**(111) 234620**

(151) 9.4.2013  
(180) 24.9.2022  
(210) 5645-2012  
(220) 24.9.2012  
(442) 2.1.2013  
(732) BONGRAIN S. A., 42 rue Rieussec, 78220 Viroflay, FR;  
(740) ČERNEJOVÁ & HRBEK, s. r. o., Bratislava, SK;

---

**(111) 234621**  
 (151) 9.4.2013  
 (180) 24.9.2022  
 (210) 5646-2012  
 (220) 24.9.2012  
 (442) 2.1.2013  
 (732) BONGRAIN S. A., 42 rue Rieussec, 78220 Vi-roflay, FR;  
 (740) ČERNEJOVÁ & HRBEK, s. r. o., Bratislava, SK;

**(111) 234622**  
 (151) 9.4.2013  
 (180) 24.9.2022  
 (210) 5648-2012  
 (220) 24.9.2012  
 (442) 2.1.2013  
 (732) Milano Mirelli s.r.o., Holíčska 18, 851 05 Brati-slava, SK;  
 (740) Fajnor IP s.r.o., Bratislava, SK;

**(111) 234623**  
 (151) 9.4.2013  
 (180) 24.9.2022  
 (210) 5649-2012  
 (220) 24.9.2012  
 (442) 2.1.2013  
 (732) REHBERG s.r.o., V Mokřínách 4/57, 140 00 Pra-ha - Hodkovičky, CZ;  
 (740) ROTT, RŮŽIČKA & GUTTMANN, Bratislava, SK;

**(111) 234625**  
 (151) 9.4.2013  
 (180) 4.10.2022  
 (210) 5666-2012  
 (220) 4.10.2012  
 (442) 2.1.2013  
 (732) Pioneer Hi-Bred International, Inc., 7100 N.W. 62nd Avenue, P. O. Box 1014, Johnston, IA 50131-1014, US;  
 (740) Bušová Eva, JUDr., Bratislava, SK;

**(111) 234626**  
 (151) 9.4.2013  
 (180) 4.10.2022  
 (210) 5667-2012  
 (220) 4.10.2012  
 (442) 2.1.2013  
 (732) Pioneer Hi-Bred International, Inc., 7100 N.W. 62nd Avenue, P. O. Box 1014, Johnston, IA 50131-1014, US;  
 (740) Bušová Eva, JUDr., Bratislava, SK;

**(111) 234627**  
 (151) 9.4.2013  
 (180) 16.10.2022  
 (210) 5722-2012  
 (220) 16.10.2012  
 (442) 2.1.2013  
 (732) Pharmaceutical Chemical Cosmetic industry AL-KALOID AD - Skopje, Blvd. Aleksandar Ma-kedonski 12, 1000 Skopje, MK;  
 (740) Zivko Mijatovic and Partners s.r.o., Bratislava, SK;

**(111) 234628**  
 (151) 9.4.2013  
 (180) 16.10.2022  
 (210) 5724-2012  
 (220) 16.10.2012  
 (442) 2.1.2013  
 (732) CAR CLUB s.r.o., Lánovská 633, 543 01 Vrch-labí, CZ;  
 (740) Litvákova Lenka, Ing., Bratislava, SK;

**(111) 234629**  
 (151) 9.4.2013  
 (180) 19.10.2022  
 (210) 5730-2012  
 (220) 19.10.2012  
 (442) 2.1.2013  
 (732) ANDY Soft s.r.o., Šamorínska 10, 821 06 Brati-slava, SK;

**(111) 234630**  
 (151) 9.4.2013  
 (180) 29.10.2022  
 (210) 5748-2012  
 (220) 29.10.2012  
 (442) 2.1.2013  
 (732) Zdút Ladislav, Pod Rovnicami 67, 841 01 Brati-slava, SK;

**(111) 234631**  
 (151) 9.4.2013  
 (180) 30.10.2022  
 (210) 5749-2012  
 (220) 30.10.2012  
 (442) 2.1.2013  
 (732) Kia Motors Corporation, 231, Yangjae-dong, Se-ochu-gu, Seoul, KR;  
 (740) ROTT, RŮŽIČKA & GUTTMANN, Bratislava, SK;

**(111) 234634**  
 (151) 11.4.2013  
 (180) 18.10.2022  
 (210) 1564-2012  
 (220) 18.10.2012  
 (442) 2.1.2013  
 (732) Slovenské pramene a žriedla, a. s., Budiš, 038 23 Dubové, SK;  
 (740) G. Lehnert, k. s., Bratislava, SK;

**(111) 234635**  
 (151) 11.4.2013  
 (180) 18.10.2022  
 (210) 1565-2012  
 (220) 18.10.2012  
 (442) 2.1.2013  
 (732) Slovenské pramene a žriedla, a. s., Budiš, 038 23 Dubové, SK;  
 (740) G. Lehnert, k. s., Bratislava, SK;

**(111) 234636**

(151) 15.4.2013  
(180) 20.1.2022  
(210) 5029-2012  
(220) 20.1.2012  
(442) 2.1.2013  
(732) Technopol Servis, a. s., Kutlíkova 17, 852 50 Bratislava, SK;  
(740) Knopp Juraj, Ing., CSc., Bratislava, SK;

---

**(111) 234637**

(151) 15.4.2013  
(180) 20.1.2022  
(210) 5030-2012  
(220) 20.1.2012  
(442) 2.1.2013  
(732) Technopol Servis, a. s., Kutlíkova 17, 852 50 Bratislava, SK;  
(740) Knopp Juraj, Ing., CSc., Bratislava, SK;

---

**(111) 234638**

(151) 16.4.2013  
(180) 30.5.2022  
(210) 900-2012  
(220) 30.5.2012  
(442) 2.1.2013  
(732) Bödök Ladislav, M. Corvina 1581/1, 932 01 Veľký Meder, SK;  
(740) Záthurecká Romana, JUDr., Banská Bystrica, SK;

---

**(111) 234639**

(151) 16.4.2013  
(180) 1.6.2022  
(210) 916-2012  
(220) 1.6.2012  
(442) 2.1.2013  
(732) GAOL ELECTRIC INDUSTRY, s.r.o., Družstevná 34, 951 35 Veľké Zálužie, SK; GAOL Energy Slovakia, s.r.o., Družstevná 34, 951 35 Veľké Zálužie, SK;

---

**(111) 234642**

(151) 22.4.2013  
(180) 3.10.2022  
(210) 1472-2012  
(220) 3.10.2012  
(442) 3.12.2012  
(732) Progres Partners Advertising, s.r.o., Opletalova 55, 110 00 Praha, CZ;

---

**(111) 234645**

(151) 24.4.2013  
(180) 16.3.2021  
(210) 461-2011  
(220) 16.3.2011  
(442) 6.7.2011  
(732) Občianske združenie obec Turecká - Halušky, Turecká 259, 976 02 Turecká, SK;

---

**(111) 234646**

(151) 24.4.2013  
(180) 20.7.2022  
(210) 5479-2012  
(220) 20.7.2012  
(442) 3.12.2012  
(732) NOVESTA, a. s., Nitrianska cesta 503/60, 958 01 Partizánske, SK;  
(740) Holoubková Mária, Ing., Bratislava, SK;

---

**(111) 234647**

(151) 24.4.2013  
(180) 1.6.2022  
(210) 5363-2012  
(220) 1.6.2012  
(442) 2.1.2013  
(732) Harmanec - Kuvert, spol. s r.o., Padličkovo 3, 977 01 Brezno, SK;  
(740) Litvákova Edita, Ing., Bratislava, SK;

---

## Zapísané ochranné známky so zmenou po zverejnení prihlášky

(210)	(111)	(210)	(111)	(210)	(111)	(210)	(111)
1378-2010	234644	838-2012	234641	1481-2012	234632	5501-2012	234640
2170-2011	234643	1286-2012	234648	1584-2012	234633	5651-2012	234624

**(111) 234624**

(151) 9.4.2013  
(180) 25.9.2022  
(210) 5651-2012  
(220) 25.9.2012  
(442) 2.1.2013

**10(511) 1, 4, 35**

(511) 1 - Chemikálie pre priemysel, vedu, fotografiu, poľnohospodárstvo, záhradníctvo, lesníctvo; nespracované umelé živice, nespracované plasty; pôdne hnojivá; zmesi do hasiacich prístrojov; prípravky na kalenie a zváranie kovov; chemické látky na konzervovanie potravín; triesloviny; lepidlá a spojivá pre priemysel.  
4 - Priemyselné oleje a tuky; mazacie oleje; prostriedky na pohlcovanie, zvlhčovanie a viazanie prachu; sviečky a knôty na svietenie.  
35 - Obchodný manažment; obchodná administratíva; kancelárske práce.

**(540) Ultima**

(732) 360 Media Group s.r.o., Panenská 13, 811 03 Bratislava, SK;

**(111) 234632**

(151) 10.4.2013  
(180) 4.10.2022  
(210) 1481-2012  
(220) 4.10.2012  
(442) 2.1.2013

**10(511) 29, 30, 31, 35**

(511) 29 - Jedlý olivový olej; jedlý ochutený olivový olej; jedlý snečnicový olej; snečnicový margarín; stužené snečnicové tuky na ľudskú konzumáciu; jedlé oleje a tuky; maslo; margarín.  
30 - Ryža; múka a obilninové výrobky; cukor; med; soľ; ocot; kakao.  
31 - Hrach; šošovica; fazuľa; plody zrnín a poľnohospodárske, záhradnícke a lesné produkty, ktoré nie sú zahrnuté v iných triedach; semená.  
35 - Maloobchodné a veľkoobchodné služby s tovarmi uvedenými v triedach 29, 30 a 31; marketing; reklamná a propagačná činnosť; reklamné agentúry; podpora predaja pre tretie osoby; prieskum trhu; prieskum verejnej mienky; vzťahy s verejnosťou (prieskum vzťahov medzi podnikmi, inštitúciami a spoločenským prostredím); spracovanie textov; sprostredkovateľská činnosť v oblasti predaja reklamných predmetov; vydávanie a aktualizovanie reklamných materiálov; rozširovanie reklamných oznamov; prenájom reklamných materiálov; vydávanie a aktualizovanie reklamných materiálov a zvukovo-obrazových záznamov a periodických a neperiodických publikácií; predvádzanie (služby modeliek) na reklamné účely a podporu predaja; predvádzanie tovaru; obchodné a podnikateľské informácie; komer-

čné informačné kancelárie; marketingové štúdie; obchodný a podnikateľský prieskum; personálne poradenstvo, pomoc pri riadení obchodnej činnosti; poradenstvo v obchodnej činnosti; obchodný manažment a podnikové poradenstvo; podpora predaja (pre tretie osoby); organizovanie audiovizuálnych predstavení na komerčné a reklamné účely; organizovanie výstav na komerčné alebo reklamné účely; vydávanie a rozširovanie reklamných textov; vydávanie reklamných alebo náborových textov, zásielkové reklamné služby; zbieranie údajov do počítačových databáz; zoraďovanie údajov v počítačových databázach; sprostredkovanie obchodu s tovarom; obchodné sprostredkovanie služieb uvedených v triede 35.

**(540)**



(591) čierna, sivá, červená, biela

(732) PUBLIX s.r.o., Trieda SNP 88, 040 01 Košice, SK;

**(111) 234633**

(151) 11.4.2013  
(180) 24.10.2022  
(210) 1584-2012  
(220) 24.10.2012  
(442) 2.1.2013

**10(511) 16, 35, 41**

(511) 16 - Brožované knihy, brožúry, časopisy (periodiká), etikety s výnimkou textilných, fotografie (tlačoviny), grafické znaky, grafické zobrazenia, grafiky, hárky papiera, katalógy, knihársky materiál, knihy, komiksy, listový papier, nákresy, nálepky na kancelárske použitie alebo pre domácnosť, písacie nástroje, noviny, obálky (papiernický tovar), obaly (papiernický tovar), obežníky, oznámenia (papiernický tovar), papierové podložky pod poháre, periodiká, plagáty, príručky, prospekty, publikácie, pútače z papiera alebo lepenky, reklamné tabule z papiera, kartónu alebo lepenky, ročenky, samolepky, samolepky pre domácnosť a na kancelárske účely, tlačivá, tlačové písmo, tlačoviny, papierové alebo kartónové vývesné tabule, záložky do kníh, zoznamy.  
35 - Administratívne spracovanie obchodných objednávok, reklamné agentúry, aktualizovanie reklamných materiálov, fotokopirovacie služby, grafická úprava tlačovín na reklamné účely, obchodné alebo podnikateľské informácie, prezentácia výrobkov v komunikačných médiách pre maloobchod, kopírovanie alebo rozmnožovanie

dokumentov, pomoc pri riadení obchodnej činnosti, poradenstvo v obchodnej činnosti, poskytovanie obchodných alebo podnikateľských informácií, obchodné informácie a rady spotrebiteľom, administratívne spracovanie obchodných objednávok, obchodný alebo podnikateľský prieskum, organizovanie komerčných alebo reklamných veľtrhov, organizovanie komerčných alebo reklamných výstav, organizovanie výstav na komerčné alebo reklamné účely, podpora predaja (pre tretie osoby), služby predplácania novín a časopisov (pre tretie osoby), prenájom reklamných materiálov, prenájom reklamných plôch, prezentácia výrobkov v komunikačných médiách pre maloobchod, príprava inzertných stĺpcov, public relations, reklama, online reklama na počítačovej komunikačnej sieti, reklamné agentúry, aktualizovanie reklamných materiálov, rozširovanie reklamných materiálov zákazníkom (letáky, prospekty, tlačoviny, vzorky), rozširovanie reklamných oznamov, zásielkové reklamné služby, uverejňovanie reklamných textov, rozhlasová reklama, rozširovanie reklamných alebo inzertných oznamov, rozširovanie vzoriek tovarov, sekretárske služby, služby predplácania novín a časopisov (pre tretie osoby), vyhľadávanie sponzorov, spracovanie textov, televízna reklama, obchodný manažment v oblasti umenia, vydávanie reklamných alebo náborových textov, vyhľadávanie informácií v počítačových súboroch (pre zákazníkov), vylepovanie plagátov, zbieranie údajov do počítačových databáz, zoraďovanie údajov v počítačových databázach.

41 - Elektronická edičná činnosť v malom (DTP služby), produkcia filmov s výnimkou reklamných, formátovanie textov nie na reklamné účely, fotografická reportáž, fotografovanie, informácie o možnostiach rekreácie, informácie o možnostiach zábavy, informácie o výchove a vzdelávaní, výchovno-zábavné klubové služby, vydávanie kníh, organizovanie a vedenie konferencií, organizovanie a vedenie kongresov, služby nahrávacích štúdií, organizovanie a vedenie koncertov, organizovanie a vedenie seminárov, organizovanie a vedenie sympózií, organizovanie a vedenie tvorivých dielní (výučba), organizovanie kultúrnych alebo vzdelávacích výstav, organizovanie plesov, organizovanie predstavení (manažérske služby), organizovanie súťaží (vedomostných alebo zábavných), organizovanie súťaží krásy, organizovanie športových súťaží, organizovanie živých vystúpení, písanie textov (okrem reklamných), plánovanie a organizovanie večierkov, poskytovanie elektronických publikácií online (bez možnosti kopírovania), produkcia filmov s výnimkou reklamných, redigovanie scenárov, reportérske služby, rezervácia vstupeniek, rozhlasová zábava, výroba rozhlasových a televíznych programov, školenie, televízna zábava, zverejňovanie textov (okrem reklamných), tvorba divadelných alebo iných predstavení, tvorba rozhlasových a televíznych programov, tvorba videofilmov, predaj vstupeniek na zábavné predstavenia, online vydávanie kníh a časopisov v elektronickej forme, vydávanie textov s výnimkou reklamných alebo náborových, zábava, živé predstavenia, vyučovanie, vzdelávanie, vzdelávacie služby.

(540)



(591) žltá, zelená, čierna

(732) ELCAT, s.r.o., Dadanova 3386/7, 010 15 Žilina, SK;

(111) 234640

(151) 16.4.2013

(180) 25.7.2022

(210) 5501-2012

(220) 25.7.2012

(442) 2.1.2013

10(511) 30

(511) 30 - Pekárske a cukrárske výrobky.

(540) **K 2 - CUKRÁRENSKÁ****HMOTA - ÚJ STEFANIA**

(732) Moravčík Vladimír, Mgr., Jazdecká 11, 931 01 Šamorín, SK;

(111) 234641

(151) 19.4.2013

(180) 18.5.2022

(210) 838-2012

(220) 18.5.2012

(442) 2.1.2013

10(511) 9, 16, 35, 40

(511) 9 - Reklamné svetelné tabule; informačné tabule elektronické; neónové reklamy.

16 - Firemné listiny; papierové propagačné materiály; letáky; prospekty; tlačivá; časopisy (periodiká); etikety s výnimkou textilných; formuláre; kalendáre; pohľadnice; blahoprajné pohľadnice; knihy; lístky; litografie; mapy; noviny; obálky (papierický tovar); obtačky; tlačené publikácie; brožúry; papierický tovar; knihárske potreby; reklamné tabule z papiera, kartónu alebo lepenky; grafiky; svietivý papier; samolepky; plagáty; predmety z kartónu; kartón, lepenka; lepenkové alebo papierové škatule; pogumované plátno na papierické účely; pútače z papiera alebo lepenky.

35 - Maloobchodná činnosť s výpočtovou technikou, s kancelárskymi strojmi a zariadeniami, s papierom a papierickým tovarom, s knihárskym materiálom, s kancelárskymi potrebami; činnosti reklamnej agentúry; rozširovanie reklamných materiálov; vydávanie a aktualizovanie reklamných materiálov; prenájom reklamných priesktorov; prenájom reklamných materiálov; zásielkové reklamné služby; uverejňovanie reklamných textov; aranžovanie výkladov; analýzy nákladov; rozširovanie inzertných oznamov; obchodný alebo podnikateľský prieskum; poradenstvo v obchodnej činnosti; prenájom kancelárskych strojov a zariadení; obchodný manažment a podnikové poradenstvo; organizovanie výstav na obchodné a reklamné účely; odborné obchodné poradenstvo; prieskum trhu; sekretárske služby; účtovníctvo; vedenie účtovných kníh; grafická úprava tlačovín na reklamné účely; fotokopírovacie služby; prezentácia výrobkov v komuni-

kačných médiách pre maloobchod; lepenie plagátov; podpora predaja pre tretie osoby; predvádzanie tovaru; reprografia dokumentov.

42 - Fototlač; knihárstvo; kreslenie, rysovanie laserom; rytie; gravírovanie; spracovanie papiera; laminovanie; tlačenie vzorov; litografická tlač; ofsetové tlačenie, ofsetová tlač; serigrafia, sieťotlač; digitálna tlač; digitálna veľkoformátová tlač; tlač, tlačenie; vysokofrekvenčné zváranie; frézovanie; úprava papiera; spájanie materiálov (pre tretie osoby).

(540)



(732) areaprint s.r.o., Galvaniho 14/5515, 821 04 Bratislava, SK;

(740) Gruber Dalibor, Ing., Košice, SK;

(111) 234643

(151) 23.4.2013

(180) 21.12.2021

(210) 2170-2011

(220) 21.12.2011

(442) 2.3.2012

10(511) 17, 19

(511) 17 - Zvukovo izolačné materiály, izolačné materiály, izolačné žiaruvzdorné materiály, prostriedky na tepelnú izoláciu, vlna sklenená pre izoláciu, tkaniny zo sklenených vlákien na izoláciu, izolačné tkaniny, tkaniny zo sklenených vlákien na izoláciu, tmely na tesnenie, tesniace materiály.

19 - Obkladačky (nekovové); krytina na strechy (nekovové); výrobky z asfaltu (bitumén) pre stavebníctvo; smola; hmoty pre stavby (nekovové); žiaruvzdorné stavebné materiály, nie z kovu; obklady stien (nekovové); lemovanie pre strechy (nekovové); obloženie (dáždne) nekovové; stavebné panely (nekovové); obklady (dlaždice na steny) (nekovové); decht (nátery dechtové ochranné na strechy); krytiny strešné (nekovové); omietky pre stavebníctvo (nekovové); sklo izolačné (pre stavby); sklo tabuľové (stavebný materiál); bridlica ako strešná krytina; bitumén (asfalt); lepenka na stavebné účely; lepenka dechtová.

(540)

**TilerCat**  
**ТайлерКэт**

(732) Zakrytoe akcionernoe obschestvo "TechnoNICOL", Krymsky Val, d.8, 119409 Moskva, RU;

(740) Hörmann Tomáš, Ing., Bratislava, SK;

(111) 234644

(151) 24.4.2013

(180) 16.8.2020

(210) 1378-2010

(220) 16.8.2010

(442) 4.8.2011

9 (511) 3, 5, 29, 30

(511) 3 - Parfuméria, vonné oleje, kozmetika a prostriedky na ošetrovanie pokožky vo forme masť, krému, gélu, spreja, pien, pleťových emulzií, pleťových mliek, pleťových vôd, opaľovacích krémov, opaľovacieho mlieka, olejov, olejových kúpeľov, sprchových gélov, pevných a tekutých mydiel, vôd po holení, kozmetické prípravky, prostriedky na ošetrovanie a regeneráciu vlasov a vlasovej pokožky, vlasové vody, šampóny, kondicionéry, tužidlá na vlasy, peny na vlasy, vlasové gély, vlasové oleje, vlasové emulzie, vlasové koloidné roztoky, vlasové tekuté suspenzie, masážne prostriedky, regeneračné prostriedky, masážne a regeneračné krémy, masážne a regeneračné emulzie, masážne a regeneračné gély, prostriedky ústnej hygieny, ústne vody, zubné pasty, zubné gély, hygienické toaletné prípravky.

5 - Prípravky a prostriedky liečebnej a profylaktickej kozmetiky na ošetrovanie pokožky a vlasov, hlavne vo forme tabliet, dražé, kapslí, masť, krému, gélu, olejov, pien, tekutých suspenzií, emulzií alebo koloidných roztokov, vodičiek, zásyrov a práškových zmesí, roztokov, medicínových čajových zmesí, vitamínových prípravkov a pod.; farmaceutické a veterinárske tovary, potraviny pre zvláštnu výživu na lekárske účely, liečivá, doplnok výživy, bylinné doplnky, diétne doplnky, diétne doplnky stravy, doplnky stravy, všetko na liečebné účely, vitamínové doplnky, minerálne doplnky, vitamínové a minerálne doplnky, hygienické tovary na liečebné účely, potraviny na dojčenie a pre batoľatá, diabetické prípravky na liečebné účely, diétne potraviny upravené na lekárske účely, výživové doplnky na lekárske účely.

29 - Výživové doplnky, obsahujúce mäso, ryby, nie na lekárske účely, diétne doplnky stravy, obsahujúce mäso, ryby; potraviny živočíšneho pôvodu, mäso, ryby, hydina a zverina, mäsové výťažky, ovocie a zelenina konzervované, sušené a zavárané, džemy, vajcia, mlieko a mliečne tovary s výnimkou olivového oleja, jedlých olejov a tukov, všetko v rámci tejto triedy.

30 - Potravinové doplnky a doplnky stravy obsahujúce látky rastlinného pôvodu; výživové doplnky a potraviny na zvláštnu výživu obsahujúce látky rastlinného pôvodu, bylinné doplnky stravy nie na lekárske účely, všetko v rámci tejto triedy.

(540)



(732) Simply You Pharmaceuticals a.s., Roháčova 188/37, 130 00 Praha, CZ;

(740) Vymazal Tomáš, JUDr., Olomouc, CZ;



**(111) 234648**

(151) 26.4.2013

(180) 21.8.2022

(210) 1286-2012

(220) 21.8.2012

(442) 3.12.2012

**10(511) 35, 39**

(511) 35 - Reklamné a marketingové služby; prieskum trhu; prieskum verejnej mienky; obchodné alebo podnikateľské poradenstvo; organizačné poradenstvo; marketingové štúdie; administratívne služby; prenájom kancelárskych strojov a zariadení; podnikateľský alebo obchodný prieskum; poradenstvo v obchodnej činnosti; obchodné sprostredkovanie služieb uvedených v tejto triede a v triede 39.

39 - Železničná preprava; doručovanie tovarov; doprava; sprostredkovanie dopravy; sprostredkovanie prepravy; sprostredkovanie logistických služieb; sprostredkovanie zasielateľských služieb; skladovanie tovarov; balenie tovarov; zasielateľstvo; logistika; prenájom dopravných prostriedkov; prenájom železničných vagónov; poradenské služby v oblasti dopravy, prepravy, zasielateľstva a logistiky.

**(540)**



(732) Railtrans International, s. r. o., Trnavská cesta ,  
920 41 Leopoldov, SK;

(740) G. Lehnert, k. s., Bratislava, SK;

---

**Obnovené ochranné známky**

(210)	(111)	(210)	(111)	(210)	(111)	(210)	(111)
605	113329	548-93	174060	712-2003	206694	1454-2003	206953
1296	95458	549-93	174059	717-2003	208981	1457-2003	206824
5481	92831	559-93	174154	759-2003	208102	1468-2003	207150
15611	104417	562-93	174152	760-2003	207080	1470-2003	206828
20379	104422	569-93	174600	761-2003	207081	1471-2003	204229
27814	155358	638-93	175923	790-2003	207088	1472-2003	206829
28220	94815	641-93	174374	791-2003	207089	1485-2003	206833
28241	155467	659-93	175939	792-2003	207090	1486-2003	206834
29904	155798	708-93	176649	807-2003	206916	1487-2003	206835
46921	161573	791-93	179017	829-2003	206919	1584-2003	207227
46965	161521	851-93	176775	833-2003	206535	1587-2003	209859
46967	161462	909-93	179538	834-2003	206536	1600-2003	207575
46998	161604	921-93	180039	843-2003	206540	1801-2003	211615
47062	161665	925-93	175910	844-2003	206541	1820-2003	207260
47271	161767	961-93	176408	845-2003	206542	1984-2003	208131
47767	162135	1064-93	178579	846-2003	206543	1990-2003	208208
47768	162136	1235-93	178201	851-2003	207102	2070-2003	210261
53025	165501	1268-93	177428	852-2003	208734	2082-2003	208031
53026	165473	1571-93	186912	853-2003	206698	2087-2003	210262
53027	165502	1919-93	178781	856-2003	207390	2107-2003	207278
53308	165534	1966-93	179716	857-2003	206701	2135-2003	214868
53447	165862	2018-93	178121	858-2003	206702	2161-2003	207517
67682	172668	2047-93	179403	859-2003	206703	2192-2003	208331
70745	180793	2048-93	183600	897-2003	206931	2196-2003	207670
71075	173236	2266-93	180045	898-2003	207393	2418-2003	208159
71109	172194	2127-2000	215111	909-2003	207105	2473-2003	208352
71462	176938	2555-2002	201793	916-2003	206080	2704-2003	208636
71463	177678	2660-2002	204402	920-2003	207870	2790-2003	208483
71942	174445	2795-2002	204518	921-2003	207871	2791-2003	208484
72670	175861	2816-2002	205862	934-2003	207108	2811-2003	208280
72912	176248	2913-2002	204960	951-2003	206088	2812-2003	208281
73208	176604	2968-2002	204680	958-2003	206090	2813-2003	208282
73209	176292	3159-2002	213325	959-2003	206091	2815-2003	208284
73210	178830	3160-2002	213326	962-2003	206933	2818-2003	208810
74316	179811	3408-2002	206141	963-2003	207110	2831-2003	208291
34-93	175962	3411-2002	206144	981-2003	206099	3096-2003	208417
35-93	172153	3712-2002	205758	982-2003	206100	3316-2003	205716
167-93	188678	117-2003	205695	987-2003	206704	3413-2003	208936
209-93	172355	233-2003	206647	988-2003	206420	3414-2003	208937
242-93	176078	302-2003	205918	989-2003	206421	3517-2003	210703
263-93	172164	311-2003	206175	994-2003	206426	3518-2003	211165
280-93	174693	321-2003	208576	997-2003	206315	3519-2003	209521
310-93	172163	326-2003	203206	998-2003	206316	3520-2003	209522
318-93	172702	394-2003	207854	999-2003	206317	3521-2003	210704
319-93	172609	415-2003	205819	1000-2003	206318	3566-2003	209526
320-93	172610	427-2003	206894	1001-2003	206319	3606-2003	213521
343-93	174384	491-2003	206511	1002-2003	206320	3652-2003	215236
362-93	172097	497-2003	207072	1003-2003	206321	3661-2003	210282
371-93	174390	520-2003	206671	1004-2003	206322	3668-2003	208568
380-93	172341	546-2003	207379	1027-2003	206403	235-2004	209714
388-93	172847	574-2003	206201	1052-2003	206409	236-2004	209715
389-93	174391	596-2003	206054	1085-2003	206336	237-2004	209716
390-93	173070	598-2003	206056	1089-2003	206714	238-2004	209717
430-93	173059	605-2003	206782	1090-2003	206715	239-2004	209718
478-93	172459	606-2003	206783	1091-2003	206716	243-2004	209719
505-93	172691	625-2003	207380	1105-2003	206938	244-2004	209720
506-93	174602	626-2003	208310	1106-2003	206939	245-2004	209721
507-93	172704	627-2003	206064	1120-2003	207122	695-2004	210155
512-93	172362	636-2003	206068	1122-2003	207123	785-2004	210739
538-93	172717	654-2003	206211	1242-2003	207722	939-2004	209780
539-93	172545	675-2003	206237	1280-2003	207206	3647-2004	211401
540-93	174117	690-2003	206981	1310-2003	207458		
546-93	172518	695-2003	206074	1354-2003	206566		
547-93	174062	696-2003	206075	1440-2003	207147		

**(111) 92831**

(151) 5.12.1903  
 (156) 5.12.2013  
 (180) 5.12.2023  
 (210) 5481  
 (220) 5.12.1903

**7 (511) 5**

(510) Tekutý chemický a medicínálny prípravok, hlavne na pestovanie úst a zubov, toaletné prostriedky.

**(540) Listerine**

(732) Johnson & Johnson, spoločnosť zriadená podľa zákonov štátu New Jersey, One Johnson & Johnson Plaza, New Brunswick, New Jersey 08933-7001, US;

(740) Bušová Eva, JUDr., Bratislava, SK;

**(111) 94815**

(151) 24.5.1923  
 (156) 24.5.2013  
 (180) 24.5.2023  
 (210) 28220  
 (220) 24.5.1923

**7 (511) 7**

(510) Nasávacie stroje na čistenie a ich časti.

**(540) Hoover**

(732) Candy Hoover Group S.r.l., Via Comolli, 16, 20047 Brugherio, Monza e Brianza, IT;

(740) Bachratá Magdaléna, Mgr., Bratislava, SK;

**(111) 95458**

(151) 13.7.1933  
 (156) 13.7.2013  
 (180) 13.7.2023  
 (210) 1296  
 (220) 13.7.1933

**7 (511) 1, 5**

(510) Chemické a lekárnické výrobky všetkých druhov.

**(540) Laxyl**

(732) Teva Czech Industries s.r.o., Ostravská 29/305, 747 70 Opava - Komárov, CZ;

(740) ROTT, RŮŽIČKA & GUTTMANN, Bratislava, SK;

**(111) 104417**

(151) 4.2.1913  
 (156) 4.2.2013  
 (180) 4.2.2023  
 (210) 15611  
 (220) 4.2.1913

**10(511) 6, 16, 26**

(511) 6 - Drobný tovar z kovu, spony, kovania, zámky a iné uzávery.

16 - Drobné potreby kancelárske, písacie.

26 - Drobný tovar z kovu a z plastických hmôt všetkých druhov, hlavne spínadlá a iné súčasti a príslušenstvá odevov a obuvi, tovar krátky, galantéry a ihlársky, drobné potreby kadernícke a kozmetické, drobné potreby pre krajčírrov, obuvníkov, sedlárov a čalúnníkov, spony.

**(540) Dressing**

(732) KOH-I-NOOR, a. s., Vršovická 51, 101 15 Praha, CZ;

(740) ROTT, RŮŽIČKA & GUTTMANN, Bratislava, SK;

**(111) 104422**

(151) 11.2.1913  
 (156) 11.2.2013  
 (180) 11.2.2023  
 (210) 20379  
 (220) 11.2.1913

**10(511) 6, 16, 26**

(511) 6 - Drobný tovar z kovu, spony, kovania, zámky a iné uzávery.

16 - Drobné potreby kancelárske, písacie.

26 - Drobný tovar z kovu a z plastických hmôt všetkých druhov, hlavne spínadlá a iné súčasti a príslušenstvá odevov a obuvi, tovar krátky, galantéry a ihlársky, drobné potreby kadernícke a kozmetické, drobné potreby pre krajčírrov, obuvníkov, sedlárov a čalúnníkov, spony.

**(540)**

(732) KOH-I-NOOR, a. s., Vršovická 51, 101 15 Praha, CZ;

(740) ROTT, RŮŽIČKA & GUTTMANN, Bratislava, SK;

**(111) 113329**

(151) 10.3.1913  
 (156) 10.3.2013  
 (180) 10.3.2023  
 (210) 605  
 (220) 10.3.1913

**7 (511) 2, 8, 9, 16**

(510) Ceruzky a tuhy obyčajné, snímacie a farebné, kriedy na písanie, kreslenie a značkovanie, rysovací uhol, držadlá, pravítka, meradlá, uholníky, palety, peračníky, farby, tuše, plniace perá a ich súčasti.

**(540) Koh-i-noor**

(732) KOH-I-NOOR HARDTMUTH, a. s., F. A. Gerstnera 3, 371 30 České Budějovice, CZ;

(740) Fajnorová Mária, Ing., Bratislava, SK;

**(111) 155358**

(151) 21.1.1963  
 (156) 10.1.2013  
 (180) 10.1.2023  
 (210) 27814  
 (220) 10.1.1963

**7 (511) 9, 20, 25**

(510) Okuliarové rámy, slnečné okuliare, ochranné okuliare pre priemysel a šport kovové okuliare všetkých druhov, okuliarové súčiastky, striekané okuliare, súčiastky z plastických hmôt, ochranné prilby a pomôcky.

**(540) OKULA**

(732) Okula Nýrsko a. s., 340 22 Nýrsko, CZ;

**(111) 155467**

(151) 27.5.1963

(156) 4.4.2013

(180) 4.4.2023

(210) 28241

(220) 4.4.1963

7 **(511) 1, 3, 5, 10, 32**

(510) Liečivá, drogy, farmaceutické prípravky humánne a veterinárne, organopreparáty, očkovacie látky, séra a výrobky z krvi, chemické výrobky pre lekárstvo, hygienu, farmáciu a vedu; prípravky baktericídne, fungicídne, insekticídne; dezinfekčné prípravky; prípravky proti nákaze; prípravky na konzervovanie; prostriedky na ničenie škodcov a ničenie rastlín; čistiace prostriedky, liečebné mydlá; prípravky posilňujúce a dietetické; prípravky na ošetrovanie zubov a dutiny ústnej; zubné výplne a protézy; náplasti, obväzový a šijací materiál pre chirurgiu; diagnostiká; jedy a strojené vody minerálne.

**(540) DIMEXOL**

(732) Glenmark Pharmaceuticals s.r.o., Hvězdova 1716/2b, 140 78 Praha, CZ;

**(111) 155798**

(151) 24.4.1964

(156) 8.11.2013

(180) 8.11.2023

(210) 29904

(220) 8.11.1963

7 **(511) 1, 3, 5, 27**

(510) Čistiace prostriedky, leštiace a odmasťovacie prostriedky, výrobky vlasovej kozmetiky, čistiace a leštiace pasty a oleje, nemrznúca zmes do autochladičov, antiparazitné prípravky na ničenie parazitov, predložky z plastických hmôt, prestieranie z plastických hmôt, rohože z polyetylénu a PVC.

**(540)**



(732) TATRACHEMA, výrobné družstvo Trnava, Bulharská 40, 917 02 Trnava, SK;

**(111) 161462**

(151) 13.6.1973

(156) 30.3.2013

(180) 30.3.2023

(210) 46967

(220) 30.3.1973

7 **(511) 5**

(510) Výrobky farmaceutické, zverolekárske a zdravotnícke; výrobky dietetické pre deti a chorých; náplasti, obväzový materiál, hmoty určené na

plombovanie zubov a na odtlačky zubov; dezinfekčné prostriedky na hubenie rastlinných a živočíšnych škodcov, antiparazitné látky.

**(540)**

**F U C I D I N**

(732) LEO PHARMA A/S (LEO PHARMACEUTICAL PRODUCTS LTD. A/S), Industriparken 55, DK-2750 Ballerup, DK;

(740) Bušová Eva, JUDr., Bratislava, SK;

**(111) 161521**

(151) 13.8.1973

(156) 29.3.2013

(180) 29.3.2023

(210) 46965

(220) 29.3.1973

7 **(511) 32**

(510) Nealkoholické bezsladové nápoje a sirupy na ich prípravu.

**(540) DR. PEPPER**

(732) Dr Pepper/Seven Up, Inc. a Delaware corporation, 5301 Legacy Drive, Plano, Texas 75024, US;

(740) Bušová Eva, JUDr., Bratislava, SK;

**(111) 161573**

(151) 14.9.1973

(156) 22.3.2013

(180) 22.3.2023

(210) 46921

(220) 22.3.1973

7 **(511) 6, 7, 9, 11**

(510) Obyčajné kovy v surovom alebo polospracovanom stave a ich zliatiny; kotvy, nákovy, zvony; stavebný materiál z valcovaného a liateho kovu, koľajnice a iný kovový materiál určený na železničné účely; reťaze; kovové káble a drôty; zámočnické výrobky; oceľové guľôčky; podkovy, klince a skrutky; stroje a obrábacie stroje; motory; súkolesia a hnacie remene; poľnohospodárske stroje a liahne, maznice; prístroje a nástroje na vedecké a laboratórne účely; prístroje a nástroje navigačné; prístroje a nástroje určené na prenášanie rozkazov, na meranie a prístroje všeobecne používané na riadenie lodí a lietadiel, prístroje a nástroje geodetické a prístroje a nástroje elektrické, nezačlenené do iných tried, prístroje a nástroje na bezdrôtovú telegrafiu, prístroje fotografické, kinematografické, optické vrátane premietacích prístrojov obrazov a zväčšovacích prístrojov; prístroje a nástroje na váženie a meranie, prístroje a nástroje signalizačné vrátane signálnych píšťaliek, prístroje a nástroje určené na kontrolné účely, prístroje a nástroje na účely záchranné a učebné, automaty uvádzané do činnosti vhadením mince alebo známky, prístroje na záznam a reprodukciu hovoreného slova, zapisovacie pokladnice a počítacie stroje vrátane kancelárskych a dierovacích strojov, hasiace prístroje, špeciálne puzdrá na uvedené prístroje a nástroje, elektromechanické a elektrotermické prístroje a zariadenia, ručné elektrické zväračky, elektrické žehličky; elektricky vyhrievané

vankúše, elektricky vyhrievané odevy a súčasti odevov, elektrické ohrievače nôh, elektrické zapalovače, elektrické vysávače prachu, leštiče parkiet a pod., osvetľovacie a vykurovacie zariadenie na výrobu pary, zariadenie na varenie, chladenie alebo zariadenie na úpravu vzduchu, zariadenie na rozvod vody a zariadenia zdravotnícke.

**(540) FISHER**

(732) Fisher Controls International LLC, 8100 W. Florissant Avenue, St. Louis, Missouri 63136, US;

(740) ROTT, RŮŽIČKA & GUTTMANN, Bratislava, SK;

**(111) 161604**

(151) 26.9.1973

(156) 14.4.2013

(180) 14.4.2023

(210) 46998

(220) 14.4.1973

**7 (511) 1, 2, 3, 5, 42**

(510) Výrobky chemické pre zdravotnícky priemysel. Prípravky na farbenie potravín a nápojov, chuťové látky. Prípravky liečebnej kozmetiky, éterické oleje, prostriedky na čistenie zubov, voňavé látky. Farmaceutické prípravky, výrobky lekárnícké, zverolekárske a zdravotnícke, prípravky liečebnej kozmetiky, liečivé drogy, liečivá pre ľudí a zvieratá, výrobky dietetické pre deti a chorých, dezinfekčné prostriedky s výnimkou dezinfekčných prostriedkov na viazanie prachu, medicínálne vína, liečivé rastliny. Odborné posudky a poradenstvo v oblasti zberu a pestovania liečivých rastlín.

**(540)**

(732) LEROS, spol. s r. o., U Národní galerie 470, 150 00 Praha - Zbraslav, CZ;

(740) Guniš Jaroslav, Mgr., Bratislava, SK;

**(111) 161665**

(151) 23.10.1973

(156) 15.5.2013

(180) 15.5.2023

(210) 47062

(220) 15.5.1973

**7 (511) 1, 5**

(510) Chemické výrobky určené pre poľnohospodárstvo, záhradníctvo a lesníctvo ako regulátory rastu rastlín, a to typu uvoľňujúceho etylén; prostriedky k ničeniu buriny obsahujúce zlúčeniny typu uvoľňujúceho etylén.

**(540) ETHREL**

(732) Bayer CropScience Inc., 2 T. W. Alexander Drive, Research Triangle Park, N. C. 27709, US;

(740) Čechvalová Dagmar, Bratislava, SK;

**(111) 161767**

(151) 18.12.1973

(156) 14.8.2013

(180) 14.8.2023

(210) 47271

(220) 14.8.1973

**7 (511) 5**

(510) Inhalačné anestetické prípravky.

**(540) ETHRANE**

(732) Abbott Laboratories, spoločnosť zriadená podľa zákonov štátu Illinois, Abbott Park, Illinois, US;

(740) Tomeš Pavol, Ing., Bratislava, SK;

**(111) 162135**

(151) 12.11.1974

(156) 13.3.2014

(180) 13.3.2024

(210) 47767

(220) 13.3.1974

**7 (511) 7**

(510) Čerpadlá a ich súčiastky.

**(540) BYRON JACKSON**

(732) BW/IP International IP, Inc., 2000 Oceangate Boulevard, Suite 900, Long Beach, California 90802, US;

(740) PATENTSERVIS BRATISLAVA a. s., Bratislava, SK;

**(111) 162136**

(151) 12.11.1974

(156) 13.3.2014

(180) 13.3.2024

(210) 47768

(220) 13.3.1974

**7 (511) 7**

(510) Elektrické zariadenia, elektrické stroje a súčasti strojov.

**(540) BYRON JACKSON**

(732) BW/IP International IP, Inc., 2000 Oceangate Boulevard, Suite 900, Long Beach, California 90802, US;

(740) PATENTSERVIS BRATISLAVA a. s., Bratislava, SK;

**(111) 165473**

(151) 19.9.1983

(156) 8.3.2013

(180) 8.3.2023

(210) 53026

(220) 8.3.1983

**7 (511) 5**

(510) Farmaceutické a lekárske prípravky a substancie.

**(540) LANVIS**

(732) Aspen Global Incorporated, c/o Kross Border Trust Services Ltd., St. Louis Business Centre, Cnr Desroches & St. Louis Streets, Port Louis, MU;

(740) Tomeš Pavol, Ing., Bratislava, SK;

(111) 165501  
(151) 3.11.1983  
(156) 8.3.2013  
(180) 8.3.2023  
(210) 53025  
(220) 8.3.1983

7 (511) 5  
(510) Farmaceutické a lekárske prípravky a substancie.

(540) **KEMADRIN**

(732) Aspen Global Incorporated, c/o Kross Border Trust Services Ltd., St. Louis Business Centre, Cnr Desroches & St. Louis Streets, Port Louis, MU;  
(740) Tomeš Pavol, Ing., Bratislava, SK;

(111) 165502  
(151) 3.11.1983  
(156) 8.3.2013  
(180) 8.3.2023  
(210) 53027  
(220) 8.3.1983

7 (511) 5  
(510) Farmaceutické a lekárske prípravky a substancie.

(540) **MYLERAN**

(732) Aspen Global Incorporated, c/o Kross Border Trust Services Ltd., St. Louis Business Centre, Cnr Desroches & St. Louis Streets, Port Louis, MU;  
(740) Tomeš Pavol, Ing., Bratislava, SK;

(111) 165534  
(151) 6.12.1983  
(156) 29.8.2013  
(180) 29.8.2023  
(210) 53308  
(220) 29.8.1983

7 (511) 32  
(510) Všetky druhy piva.  
(540)



(732) Budějovický Budvar, národní podnik, Karolíny Světlé 4, 370 21 České Budějovice, CZ;  
(740) Bušová Eva, JUDr., Bratislava, SK;

(111) 165862  
(151) 13.2.1985  
(156) 19.12.2013  
(180) 19.12.2023  
(210) 53447  
(220) 19.12.1983

7 (511) 3  
(510) Čistiaci tekutý prípravok na okná.

(540) **VIDOL**

(732) TATRACHEMA, výrobné družstvo Trnava, Bulharská 40, 917 02 Trnava, SK;

(111) 172097  
(151) 4.11.1993  
(156) 31.3.2013  
(180) 31.3.2023  
(210) 362-93  
(220) 31.3.1993  
(450) 2.2.1994

7 (511) 19  
(510) Tehliarske slinky, oceliarske slinky, bázičné žiaruvzdorné stavivá magnezitové, magnezitchrómové, chrómmagnezitové, magnezit spinelitické, magnezituhlíkové, kaustické magnezity, opravárenské hmoty.

(540) **SLOVMAG**

(732) SLOVMAG, a. s. Lubeník, Lubeník 236, 049 18 Lubeník, SK;

(111) 172153  
(151) 13.12.1993  
(156) 22.1.2013  
(180) 22.1.2023  
(210) 35-93  
(220) 22.1.1993  
(450) 6.4.1994

7 (511) 9, 16  
(510) Prístroje a zariadenia na záznam, prenos a reprodukciu zvuku a obrazov, platne, pásky, kazety a iné médiá na záznam alebo reprodukciu zvuku alebo obrazov, prístroje a nástroje na účely vzdelávacie a učebné, prístroje a nástroje na rozširovanie správ a informácií všetkých druhov, papier, lepenka, výrobky z papiera a kartonážne výrobky, tlačoviny, noviny, periodiká, knihy, tovar knižársky, tovar papiernický, potreby pre umelcov, štetce, písacie stroje a kancelárske potreby s výnimkou nábytku, učebné a školské potreby a pomôcky, hracie karty, tlačiarenské písmená, štočky, stereotypy.

(540)



(732) The Reader's Digest Association, Inc., spoločnosť zriadená podľa zákonov štátu Delaware, Reader's Digest Road, Pleasantville, New York 10570-7000, US;  
(740) ROTT, RŮŽIČKA & GUTTMANN, Bratislava, SK;

(111) 172163  
(151) 20.12.1993  
(156) 25.3.2013  
(180) 25.3.2023  
(210) 310-93  
(220) 25.3.1993  
(450) 6.4.1994

7 (511) 5  
(510) Liečebný zásyp.

(540)



(732) Signal Investment & Management Co., 1105 North Market Street, Suite 1300, Wilmington, Delaware 19390, US;

(740) ŽOVICOVÁ & ŽOVIC IP, s.r.o., Bratislava, SK;

(111) 172164

(151) 20.12.1993

(156) 18.3.2013

(180) 18.3.2023

(210) 263-93

(220) 18.3.1993

(450) 6.4.1994

7 (511) 5

(510) Výrobky medicínske a farmaceutické.

(540) **ORALDENE**

(732) Johnson & Johnson, spoločnosť zriadená podľa zákonov štátu New Jersey, One Johnson & Johnson Plaza, New Brunswick, New Jersey 08933-7001, US;

(740) Bušová Eva, JUDr., Bratislava, SK;

(111) 172194

(151) 12.1.1994

(156) 26.8.2012

(180) 26.8.2022

(210) 71109

(220) 26.8.1992

(450) 11.5.1994

7 (511) 30

(510) Obilné výrobky, obilné zmesi.

(540)



(732) PRVÁ BRATISLAVSKÁ PEKÁRENSKÁ a.s., Budatínska 36, 851 05 Bratislava, SK;

(111) 172341

(151) 3.3.1994

(156) 2.4.2013

(180) 2.4.2023

(210) 380-93

(220) 2.4.1993

(450) 8.6.1994

7 (511) 18, 25

(510) Koža a imitácie kože, výrobky z týchto materiálov, pokiaľ nie sú obsiahnuté v iných triedach; tašky, kabelky, peňaženky, mešce, batohy a plecniaky, postroje a remene na postroje, turistické batohy, aktovky, školské tašky, ochranné dosky

na listiny, obaly na dokumenty, náprsné tašky, aktovky na dokumenty, diplomatické kufriky, kufriky a kufre, cestovné tašky, objemné kabele a vaky, batohy na kempingovú a inú športovú výstroj a výzbroj, športové tašky, obaly na odevy, dáždňiky a slnečníky. Odevy, obuv a klobočnícky tovar.

(540) **BERGHAUS**

(732) Berghaus Limited, 8 Manchester Square, Londýn W1U 3PH, GB;

(740) Fajnorová Mária, Ing., Bratislava, SK;

(111) 172355

(151) 10.3.1994

(156) 10.3.2013

(180) 10.3.2023

(210) 209-93

(220) 10.3.1993

(450) 8.6.1994

7 (511) 20, 28, 37, 40

(510) Nábytok, bytové doplnky z dreva, hračky z dreva, spracovanie a úprava materiálu, stolárstvo a rezbárstvo, čalúnnictvo.

(540)



(732) Koval František, Krížna 950/10, 018 61 Beluša, SK;

(740) Mrenica Jaroslav, Ing., Púchov, SK;

(111) 172362

(151) 10.3.1994

(156) 21.4.2013

(180) 21.4.2023

(210) 512-93

(220) 21.4.1993

(450) 8.6.1994

7 (511) 17

(510) Polotovary z plastických hmôt, rúrky a hadice z plastických hmôt a ich príslušenstvo.

(540) **SILICORE**

(732) DURA - LINE CORPORATION, spoločnosť zriadená podľa zákonov štátu Delaware, South 23rd Street, Middlesboro, Kentucky 40965, US;

(740) Bušová Eva, JUDr., Bratislava, SK;

(111) 172459

(151) 24.5.1994

(156) 19.4.2013

(180) 19.4.2023

(210) 478-93

(220) 19.4.1993

(450) 10.8.1994

7 (511) 7, 12, 17, 37

(510) Pneumatiky a duše, ich časti a príslušenstvo, vzduchokomorové obruče všetkých druhov, vzduchové membrány, plnogumové obruče, dopravné pásy, technická guma a výrobky z technickej gummy, stroje a zariadenia pre gumársky priemysel. Proktorovanie pneumatík.

(540)

**MATADOR**

(732) MATADOR HOLDING, a. s., Streženická cesta 45,  
020 01 Púchov, SK;  
(740) Fajnor IP s.r.o., Bratislava, SK;

(111) 172518

(151) 26.5.1994  
(156) 28.4.2013  
(180) 28.4.2023  
(210) 546-93  
(220) 28.4.1993  
(450) 10.8.1994

7 (511) 5

(510) Farmaceutické prípravky a prísady.

(540) **ENTOCORT**

(732) AstraZeneca AB, 151 85 Södertälje, SE;  
(740) Žovicová Viera, Mgr., Bratislava, SK;

(111) 172545

(151) 27.5.1994  
(156) 26.4.2013  
(180) 26.4.2023  
(210) 539-93  
(220) 26.4.1993  
(450) 10.8.1994

7 (511) 1

(510) Chemikálie na účely priemyselné a vedecké, chemikálie určené pre fotografie, poľnohospodárstvo, záhradníctvo a lesníctvo, surové umelé ži-vice, plastické hmoty v surovom stave, hnojivá, hasiace prostriedky, prostriedky na kalenie a le-tovanie, chemické prípravky na konzervovanie potravín, triesloviny, priemyselné spájadlá.

(540) **BEROL**

(732) Akzo Nobel Surface Chemistry AB, Stenungsund, SE;  
(740) ROTT, RŮŽIČKA & GUTTMANN, Bratislava, SK;

(111) 172609

(151) 12.7.1994  
(156) 26.3.2013  
(180) 26.3.2023  
(210) 319-93  
(220) 26.3.1993  
(450) 7.9.1994

7 (511) 25

(511) 25 - Športové oblečenie, pracovné oblečenie, ob- lečenie na odpočinok a rekreáciu, spodná bielizeň.

(540)

**anvil**

(591) čierna, červená

(732) Gildan Activewear SRL a Barbados sociedad de responsabilidad limitada (srl), Newton, Christ Church BB 17047, BB;  
(740) Bušová Eva, JUDr., Bratislava, SK;

(111) 172610

(151) 12.7.1994  
(156) 26.3.2013  
(180) 26.3.2023  
(210) 320-93  
(220) 26.3.1993  
(450) 7.9.1994

7 (511) 25

(511) 25 - Športové oblečenie, pracovné oblečenie, ob- lečenie na odpočinok a rekreáciu, spodná bielizeň.

(540)

**anvil**

(732) Gildan Activewear SRL a Barbados sociedad de responsabilidad limitada (srl), Newton, Christ Church BB 17047, BB;

(740) Bušová Eva, JUDr., Bratislava, SK;

(111) 172668

(151) 15.8.1994  
(156) 2.4.2012  
(180) 2.4.2022  
(210) 67682  
(220) 2.4.1992  
(450) 9.11.1994

7 (511) 1, 2

(510) Náterové hmoty.

(540) **SLOVLUX**

(732) SLOVLAK Košeca, a.s., Továrnská 545, 018 64 Košeca, SK;

(740) Bachratá Magdaléna, Mgr., Bratislava, SK;

(111) 172691

(151) 7.9.1994  
(156) 21.4.2013  
(180) 21.4.2023  
(210) 505-93  
(220) 21.4.1993  
(310) 74/324 125  
(320) 21.10.1992  
(330) US  
(450) 9.11.1994

7 (511) 18

(510) Športové tašky všetkých druhov, tašky z vlnených látok, prepravné tašky, plecniaky, torby, tašky s remeňom cez rameno.

(540)



(732) REEBOK INTERNATIONAL LIMITED, 4th Floor, 11-12 Pall Mall, London SW1Y 5LU, GB;

(740) Fajnorová Mária, Ing., Bratislava, SK;



**(111) 172702**

(151) 8.9.1994  
 (156) 26.3.2013  
 (180) 26.3.2023  
 (210) 318-93  
 (220) 26.3.1993  
 (450) 9.11.1994

**7 (511) 5**

(510) Farmaceutické prípravky a prísady.

**(540) RHINOCORT**

(732) AstraZeneca AB, 151 85 Södertälje, SE;  
 (740) Žovicová Viera, Mgr., Bratislava, SK;

**(111) 172704**

(151) 8.9.1994  
 (156) 21.4.2013  
 (180) 21.4.2023  
 (210) 507-93  
 (220) 21.4.1993  
 (450) 9.11.1994

**7 (511) 17**

(510) Polotovary z plastických hmôt, rúrky a hadice z plastických hmôt a ich príslušenstvo vrátane ťažných pásov na použitie pri inštalácii rúrky alebo hadice.

**(540) EVEN-LOAD**

(732) DURA - LINE CORPORATION, spoločnosť zriadená podľa zákonov štátu Delaware, South 23rd Street, Middlesboro, Kentucky 40965, US;  
 (740) Bušová Eva, JUDr., Bratislava, SK;

**(111) 172717**

(151) 22.9.1994  
 (156) 26.4.2013  
 (180) 26.4.2023  
 (210) 538-93  
 (220) 26.4.1993  
 (450) 7.12.1994

**7 (511) 35, 37, 42**

(510) Projektová a predprojektová činnosť v odbore stavebníctva, prieskumné a informačné služby v oblasti predprojektovej prípravy a realizácie stavieb, vypracovávanie územnej dokumentácie; rozvojové práce a experimentálna činnosť v oblasti stavebníctva, expertízna a posudková činnosť; planografická, fotodokumentačná a modelárska činnosť v súvislosti s predprojektovou a projektovou činnosťou; sprostredkovateľská činnosť, inžinierska činnosť v oblasti stavebníctva.

**(540)**

**ProLINEA**

(732) Pro LINEA a. s., Zadunajská 8, 851 01 Bratislava, SK;

(740) Litváková Edita, Ing., Bratislava, SK;

**(111) 172847**

(151) 27.10.1994  
 (156) 5.4.2013  
 (180) 5.4.2023  
 (210) 388-93  
 (220) 5.4.1993

(450) 12.1.1995

**7 (511) 29, 32**

(510) Mlieko zo sójových bôbov v kvapalnej i tuhej forme, potravinárske výrobky na základe sójových bôbov a všetky druhy potravinárskych výrobkov a prísady k nim; šumivé a iné nealkoholické nápoje na základe sójových bôbov, sirupy, prášky, výťažky a koncentráty na prípravu šumivých a iných nealkoholických nápojov, ovocné šťavy všetkých druhov, limonády.

**(540) VITASOY**

(732) Vitasoy International Holdings Limited, 1 Kin Wong Street, Tuen Mun, New Territories, HK;

(740) Bušová Eva, JUDr., Bratislava, SK;

**(111) 173059**

(151) 29.11.1994  
 (156) 8.4.2013  
 (180) 8.4.2023  
 (210) 430-93  
 (220) 8.4.1993  
 (450) 8.3.1995

**7 (511) 32**

(510) Všetky druhy piva, pivo vrchne kvasené /ale/, pivo s vyšším obsahom alkoholu (stout), silné tmavé pivo (porter) a ležiak (lager), a prípravky na výrobu týchto nápojov.

**(540)**

(732) Scottish & Newcastle Limited, 2-4 Broadway Park, South Gyle Broadway, Edinburgh, EH12 9JZ, GB;

(740) PATENTSERVIS BRATISLAVA, a. s., Bratislava, SK;

**(111) 173070**

(151) 5.12.1994  
 (156) 5.4.2013  
 (180) 5.4.2023  
 (210) 390-93  
 (220) 5.4.1993  
 (450) 8.3.1995

**7 (511) 29, 32**

(510) Mlieko zo sójových bôbov v kvapalnej i tuhej forme, potravinárske výrobky na základe sójových bôbov a všetky druhy potravinárskych výrobkov a prísady k nim; šumivé a iné nealkoholické nápoje na základe sójových bôbov, sirupy, prášky, výťažky a koncentráty na prípravu šumivých a iných nealkoholických nápojov, ovocné šťavy všetkých druhov, limonády.

**(540)**

**維他**

(732) Vitasoy International Holdings Limited, 1 Kin Wong Street, Tuen Mun, New Territories, HK;  
(740) Bušová Eva, JUDr., Bratislava, SK;

(111) 173236  
(151) 30.11.1994  
(156) 25.8.2012  
(180) 25.8.2022  
(210) 71075  
(220) 25.8.1992  
(450) 8.3.1995

7 (511) 42

(510) Pohostinské služby.

(540) **STUPAVSKÁ KRČMA**  
**Jozef KUBOVIČ**

(732) Kubovič Jozef, Stupavská krčma, Námestie Slovenského povstania 1, 900 31 Stupava, SK;

(111) 174059  
(151) 16.3.1995  
(156) 28.4.2013  
(180) 28.4.2023  
(210) 549-93  
(220) 28.4.1993  
(450) 7.6.1995

7 (511) 1, 5

(510) Insekticídy; fungicídy pre poľnohospodárstvo, prostriedky na hubenie hmyzu a buriny, chemikálie na použitie vo výrobe insekticídov a fungicídov.

(540) **PYNAMIN**

(732) SUMITOMO CHEMICAL CO., LTD., 27-1, Shinkawa 2-chome, Chuo-ku, Tokyo 104-8260, JP;  
(740) Bušová Eva, JUDr., Bratislava, SK;

(111) 174060  
(151) 16.3.1995  
(156) 28.4.2013  
(180) 28.4.2023  
(210) 548-93  
(220) 28.4.1993  
(450) 7.6.1995

7 (511) 5

(510) Insekticídy; fungicídy pre poľnohospodárstvo, prostriedky na hubenie hmyzu a buriny.

(540)



(732) SUMITOMO CHEMICAL CO., LTD., 27-1, Shinkawa 2-chome, Chuo-ku, Tokyo 104-8260, JP;  
(740) Bušová Eva, JUDr., Bratislava, SK;

(111) 174062  
(151) 16.3.1995  
(156) 28.4.2013  
(180) 28.4.2023  
(210) 547-93  
(220) 28.4.1993

(450) 7.6.1995

7 (511) 1, 5

(510) Insekticídy; fungicídy pre poľnohospodárstvo, prostriedky na hubenie hmyzu a buriny, chemikálie na použitie pri výrobe insekticídov a fungicídov.

(540) **PESGUARD**

(732) SUMITOMO CHEMICAL CO., LTD., 27-1, Shinkawa 2-chome, Chuo-ku, Tokyo 104-8260, JP;  
(740) Bušová Eva, JUDr., Bratislava, SK;

(111) 174117

(151) 27.3.1995  
(156) 27.4.2013  
(180) 27.4.2023  
(210) 540-93  
(220) 27.4.1993  
(450) 7.6.1995

7 (511) 28

(510) Hokejové korčule, kolieskové korčule, hokejové chrániče, chrániče pre hru lacrosse, lopty na basketbal, lopty na baseball, rukavice na baseball, ochranné prilby na cyklistiku, lyžovanie, korčuľovanie na kolieskových korčuliach a motorové športy. Lyžiarske topánky, plávacie plutvy, chrániče ramien, lakťov a kolien, brušné pásy a kolenné ovínadlá pre vzpieracstvo, zariadenie a vybavenie pre vzpieracstvo, gymnastiku a šport, cvičebné plochy, vodné lyže, golfové lopty, golfové tašky, podložky na odpaľovanie golfových loptičiek, dosky na basketbal, basketbalové obruče, basketbalové bránky, basketbalové siete, stolné hry.

(540)



(732) REEBOK INTERNATIONAL LIMITED, 4th Floor, 11-12 Pall Mall, London SW1Y 5LU, GB;  
(740) Fajnorová Mária, Ing., Bratislava, SK;

(111) 174152

(151) 12.4.1995  
(156) 29.4.2013  
(180) 29.4.2023  
(210) 562-93  
(220) 29.4.1993  
(450) 11.7.1995

7 (511) 1, 4

(510) Chemikálie používané v priemysle a vo výskume; chemické výrobky používané v priemysle alebo vo výrobných procesoch; chemické výrobky používané v metalurgickom priemysle; prípravky, kvapaliny a oleje na obrábanie alebo operácie pri tvarovaní kovov; kvapaliny a oleje na rezanie a brúsenie; chladivá (chladiace kvapaliny); rozpúšťadlá; hydraulické kvapaliny; detergentné a odmasťovacie prípravky používané v priemysle a vo výrobných procesoch; chemické výrobky používané pri úprave chladiacich systémov; mazadlá; prípravky, kvapaliny a oleje na odstránenie vápna, peny, kotolného kameňa,

malty, oleja, tuku, vosku, atramentu, uhlíka, nečistoty, plesne, huby, zažranej špiny a farebných škvrín; emulgátory; chemické antikorózne prípravky; filtračné materiály; prevodková kvapalina; brzdová kvapalina; prípravky používané na detekciu povrchových kazov, trhliniek, prasklín; diagnostické a analytické prípravky; chemické prípravky na disperziu oleja, tuku a petroleja; chemické výrobky na prevenciu kotolného kameňa; priemyselné oleje a mazacie tuky; mazadlá; palivá; nechemické aditíva palív, mazadiel a mazacích tukov; kompozície pohlcujúce prach, namáčacie a spojovacie kompozície; iluminanty.

**(540) AGRICASTROL**

(732) CASTROL LIMITED, Wakefield House, Pipers Way, Swindon, Wiltshire SN3 1RE, GB;

(740) PATENTSERVIS BRATISLAVA, a. s., Bratislava, SK;

**(111) 174154**

(151) 13.4.1995

(156) 29.4.2013

(180) 29.4.2023

(210) 559-93

(220) 29.4.1993

(450) 11.7.1995

**7 (511) 2, 4**

(510) Výrobky na úpravu kovových povrchov; zmesi a prípravky proti hrdzaveniu a znečisťovaniu; antikorózne oleje a mazacie tuky; konzervačné prostriedky proti hrdzaveniu; emulzie; antikorózne činidlá odstraňujúce kotolný kameň; odvodňovacie prípravky; ochranné prostriedky utesňujúce vodu; penetračné prostriedky utesňujúce vodu; priemyselné oleje a mazacie tuky; mazadlá; palivá; nechemické aditíva palív, mazadiel a mazacích tukov; kompozície pohlcujúce prach, namáčacie a spojovacie kompozície; iluminanty.

**(540) RUSTILO**

(732) CASTROL LIMITED, Wakefield House, Pipers Way, Swindon, Wiltshire SN3 1RE, GB;

(740) PATENTSERVIS BRATISLAVA, a. s., Bratislava, SK;

**(111) 174374**

(151) 2.5.1995

(156) 6.5.2013

(180) 6.5.2023

(210) 641-93

(220) 6.5.1993

(450) 11.7.1995

**7 (511) 12**

(510) Motorové vozidlá a ich časti, pozemné vozidlá, motory do pozemných vozidiel, poháňacie súkolesia a hnacie remene do pozemných vozidiel.

**(540) MAVERICK**

(732) FORD MOTOR COMPANY, spoločnosť organizovaná a existujúca podľa zákonov štátu Delaware, The American Road, Dearborn, Michigan 48121, US;

(740) Bušová Eva, JUDr., Bratislava, SK;

**(111) 174384**

(151) 2.5.1995

(156) 29.3.2013

(180) 29.3.2023

(210) 343-93

(220) 29.3.1993

(450) 11.7.1995

**7 (511) 34**

(510) Tabakové výrobky.

**(540) WHITE OWL**

(732) Pinkerton Tobacco Co. LP, 1121 Industrial Drive, Owensboro, Kentucky, US;

(740) Bušová Eva, JUDr., Bratislava, SK;

**(111) 174390**

(151) 2.5.1995

(156) 1.4.2013

(180) 1.4.2023

(210) 371-93

(220) 1.4.1993

(450) 11.7.1995

**7 (511) 29**

(510) Mäso, ryby vrátane mäkkýšov a kôrovcov, hydina, zverina; mäsové výťažky; konzervovaná, sušená a varená zelenina a ovocie; rôsoly, zaváraniny; vajcia, mlieko a iné mliečne výrobky vrátane mliečnych nápojov; jedlé oleje a tuky; konzervované potraviny; zelenina naložená v octe.

**(540) LURPAK**

(732) Mejeriforeningen Danish Dairy Board, Sønderhøj 1, Viby J 8260, DK;

(740) Fajnorová Mária, Ing., Bratislava, SK;

**(111) 174391**

(151) 2.5.1995

(156) 5.4.2013

(180) 5.4.2023

(210) 389-93

(220) 5.4.1993

(450) 11.7.1995

**7 (511) 32**

(510) Šumivé a iné nealkoholické nápoje na základe sójových bôbov, sirupy, prášky, výťažky a koncentráty na prípravu šumivých a iných nealkoholických nápojov, ovocné šťavy všetkých druhov, limonády.

**(540) VITA**

(732) Vitasoy International Holdings Limited, 1 Kin Wong Street, Tuen Mun, New Territories, HK;

(740) Bušová Eva, JUDr., Bratislava, SK;

**(111) 174445**

(151) 4.5.1995

(156) 29.9.2012

(180) 29.9.2022

(210) 71942

(220) 29.9.1992

(450) 9.8.1995

**7 (511) 16**

(510) Časopis.

(540)



(732) Kráľ Bohumil, Lotyšská 4, 821 06 Bratislava, SK;

(111) 174600

(151) 22.5.1995

(156) 29.4.2013

(180) 29.4.2023

(210) 569-93

(220) 29.4.1993

(450) 9.8.1995

7 (511) 1, 4

(510) Chemikálie používané v priemysle a vo výskume; chemické výrobky používané v priemysle alebo vo výrobných procesoch; chemické výrobky používané v metalurgickom priemysle; prípravky, kvapaliny a oleje na obrábanie alebo operácie pri tvarovaní kovov; kvapaliny a oleje na rezanie a brúsenie; chladivá (chladiace kvapaliny); rozpúšťadlá; hydraulické kvapaliny; detergentné a odmasťovacie prípravky používané v priemysle a vo výrobných procesoch; chemické výrobky používané pri úprave chladiacich systémov; mazadlá; prípravky, kvapaliny a oleje na odstránenie vápna, peny, kotolného kameňa, malty, oleja, tuku, vosku, atramentu, uhlíka, nečistoty, plesne, huby, zažranej špiny a farebných škvrín; emulgátory; chemické antikorózne prípravky; filtračné materiály; prevodková kvapalina; brzdová kvapalina; prípravky používané na detekciu povrchových kazov, trhliniek, prasklín; diagnostické a analytické prípravky; chemické prípravky na disperziu oleja, tuku a petroleja; chemické výrobky na prevenciu kotolného kameňa; priemyselné oleje a mazacie tuky; mazadlá; palivá; nechemické aditíva palív, mazadiel a mazacích tukov; kompozície pohlcujúce prach, namáčacie a spojovacie kompozície; iluminanty.

(540) LMX

(732) CASTROL LIMITED, Wakefield House, Pipers Way, Swindon, Wiltshire SN3 1RE, GB;

(740) PATENTSERVIS BRATISLAVA, a. s., Bratislava, SK;

(111) 174602

(151) 22.5.1995

(156) 21.4.2013

(180) 21.4.2023

(210) 506-93

(220) 21.4.1993

(310) 74/324 125

(320) 21.10.1992

(330) US

(450) 9.8.1995

7 (511) 25

(510) Obuv a odevy, košele, trička s rukávami, náteľníky, svetre, saká, klobúky, štíty proti slnku (nosené na hlave), ponožky, spodky, nohavice, šortky, sukne, jednodielne priliehavé odevy na šport a voľný čas, trikoty, blúzky a živôtky.

(540)



(732) REEBOK INTERNATIONAL LIMITED, 4th Floor, 11-12 Pall Mall, London SW1Y 5LU, GB;

(740) Fajnorová Mária, Ing., Bratislava, SK;

(111) 174693

(151) 1.6.1995

(156) 22.3.2013

(180) 22.3.2023

(210) 280-93

(220) 22.3.1993

(450) 14.9.1995

7 (511) 16

(510) Papier, lepenka a tovar z týchto materiálov nezahnutých v iných triedach; tlačoviny; knižársky materiál, najmä fotografie; kancelársky tovar; lepidlá pre kancelárie a domácnosť; umelecké potreby; maliarske štetce, písacie potreby a kancelárske potreby (okrem nábytku); materiály na výučbu a výchovu (okrem prístrojov), obalové materiály z plastov (nezahnuté v iných triedach), hracie karty, tlačiarenské písmená.

(540) INDIANA JONES

(732) Lucasfilm Ltd., spoločnosť zriadená podľa zákonov štátu California, 5858 Lucas Valley Road, Nicasio, California 94946, US;

(740) Bušová Eva, JUDr., Bratislava, SK;

(111) 175861

(151) 2.10.1995

(156) 30.10.2012

(180) 30.10.2022

(210) 72670

(220) 30.10.1992

(450) 6.12.1995

7 (511) 9, 16, 35

(510) Telefónne zoznamy, zoznamy adries, periodiká, sprievodca, kalendáre, ročenky, všetko na všetkých druhoch nosičov; tlačiarenské výrobky všetkých druhov; priamy marketing, mailing, telematika; komercializácia a publicita v uvedených publikáciách, poskytovanie služieb súvisiacich s uvedenými publikáciami, výrobkami a činnosťami; reklamná činnosť akéhokoľvek druhu.

(540)

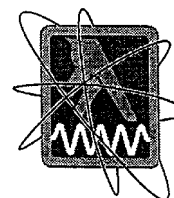

(732) MEDIATEL spol. s r.o., Miletičova 21, 821 08 Bratislava, SK;

(111) 175910  
 (151) 5.10.1995  
 (156) 10.6.2013  
 (180) 10.6.2023  
 (210) 925-93  
 (220) 10.6.1993  
 (450) 10.1.1996

## 7 (511) 12, 22

(510) Plachetnice, jachty a malé člny (nafukovacie záchranné člny), časti a príslušenstvo na plachetnice, jachty a malé člny (nafukovacie záchranné člny) ako stožiare, laná, žrde, vratipne, spúšťacie plutvy, kormidlá a hlavy, kryty a obaly pre lode, stožiare, spúšťacie plutvy a kormidlá, prívesy a nosiče na člny; plachty na plachetnice, jachty a malé nafukovacie záchranné člny, súčiastky a potreby na plachty, laná a vaky, obaly plachiet.

(540)



(732) PERFORMANCE SAILCRAFT EUROPE LIMITED, 6 Riverside, OX16 8TL Banbury, Oxfordshire, GB;

(740) PATENTSERVIS BRATISLAVA, a. s., Bratislava, SK;

(111) 175923  
 (151) 6.10.1995  
 (156) 6.5.2013  
 (180) 6.5.2023  
 (210) 638-93  
 (220) 6.5.1993  
 (450) 10.1.1996

## 7 (511) 32

(510) Pivo, ľahké pívá i ležiaky, minerálne vody, šumivé a iné nealkoholické nápoje, sirupy a iné prípravky na prípravu nápojov; ovocné šťavy a nápoje z ovocných štiav.

## (540) PUNICA

(732) The Concentrate Manufacturing Company of Ireland (also trading as Seven-Up International), an Irish corporation, Corner House, 20 Parliament Street, Hamilton, BM;

(740) Tomeš Pavol, Ing., Bratislava, SK;

(111) 175939  
 (151) 10.10.1995  
 (156) 11.5.2013  
 (180) 11.5.2023  
 (210) 659-93  
 (220) 11.5.1993  
 (450) 10.1.1996

## 7 (511) 17, 42

(510) Polotovary z plastických hmôt; rúrky, potrubia a hadice z plastických hmôt; ich súčasti a príslušenstvo vrátane príslušenstva na ich inštaláciu; inžinierske služby na konštrukciu a inštaláciu rúrok a potrubných systémov.

(540)



(732) DURA - LINE CORPORATION, spoločnosť zriadená podľa zákonov štátu Delaware, South 23rd Street, Middlesboro, Kentucky 40965, US;

(740) Bušová Eva, JUDr., Bratislava, SK;

(111) 175962  
 (151) 18.10.1995  
 (156) 22.1.2013  
 (180) 22.1.2023  
 (210) 34-93  
 (220) 22.1.1993  
 (450) 10.1.1996

## 7 (511) 9, 16

(510) Prístroje a zariadenia na záznam, prenos a reprodukciu zvuku a obrazov, platne, pásky, kazety a iné médiá na záznam alebo reprodukciu zvuku alebo obrazov, prístroje a nástroje na účely vzdelávacie a učebné, prostriedky a zariadenia všetkých druhov zahrnuté v triede 9 na rozširovanie správ a informácií všetkých druhov, papier, lepenka, výrobky z papiera a kartonážne výrobky, tlačoviny, noviny, periodiká, knihy, tovar knihársky, tovar papiernický, potreby pre umelcov, štetce, písacie stroje a kancelárske potreby s výnimkou nábytku, učebné a školské potreby a pomôcky, hracie karty, tlačiarenské písmená, štočky, stereotypy.

(540)



(732) The Reader's Digest Association, Inc., spoločnosť zriadená podľa zákonov štátu Delaware, Reader's Digest Road, Pleasantville, New York 10570-7000, US;

(740) ROTT, RŮŽIČKA & GUTTMANN, Bratislava, SK;

(111) 176078  
 (151) 26.10.1995  
 (156) 15.3.2013  
 (180) 15.3.2023  
 (210) 242-93  
 (220) 15.3.1993  
 (450) 10.1.1996

## 7 (511) 28

(510) Hračky.

## (540) K'NEX

(732) K'NEX Limited Partnership Group, a Delaware Limited Partnership, 2990 Bergey Road, Hatfield, PA 19440-0700, US;

(740) PATENTSERVIS BRATISLAVA, a. s., Bratislava, SK;

(111) 176248  
(151) 27.11.1995  
(156) 11.11.2012  
(180) 11.11.2022  
(210) 72912  
(220) 11.11.1992  
(450) 7.2.1996

7 (511) 37, 41, 42

(510) Vývoj a opravy telekomunikačných a rádiokomunikačných zariadení a ich príslušenstva; vývoj a opravy reprodukčnej techniky, prístrojov na prenos a reprodukciu zvuku alebo obrazu; vývoj a opravy meracej a regulačnej techniky; poradenská činnosť v oblasti telekomunikačnej techniky; inžinierska a projektová činnosť na zriaďovanie rádiových sietí, ozvučovanie verejných priestranstiev a spoločenských akcií.

(540)



(591) červená  
(732) Telegrafia, a.s., Lomená 7, 040 01 Košice, SK;  
(740) Beleščák Ladislav, Ing., Piešťany, SK;

(111) 176292  
(151) 27.11.1995  
(156) 20.11.2012  
(180) 20.11.2022  
(210) 73209  
(220) 20.11.1992  
(450) 7.2.1996

7 (511) 9, 16, 35, 39, 41

(510) Telefónne zoznamy, zoznamy adries, periodiká, sprievodca, kalendáre, ročenky, všetko na všetkých druhoch nosičov; tlačiarenské výrobky všetkých druhov; priamy marketing, rozosielanie tlačiarenských výrobkov všetkých druhov vrátane tlačiarenských výrobkov reklamného charakteru; telematika (spojové služby) v oblasti reklamnej činnosti; komercionalizácia a publicita v uvedených publikáciách; reklamná činnosť akéhokoľvek druhu.

(540) **ZLATÝ SEŠIT**

(732) MEDIATEL spol. s r.o., Miletičova 21, 821 08 Bratislava, SK;

(111) 176408  
(151) 12.1.1996  
(156) 15.6.2013  
(180) 15.6.2023  
(210) 961-93  
(220) 15.6.1993  
(450) 3.4.1996

7 (511) 30

(511) 30 - Pražená mletá káva.

(540) **GOLD CAFÉ**

(732) Kraft Foods Schweiz Holding GmbH, Chollerstrasse 4, 6301 Zug, CH;  
(740) MAJLINGOVÁ & PARTNERS, s. r. o., Bratislava, SK;

(111) 176604  
(151) 28.2.1996  
(156) 20.11.2012  
(180) 20.11.2022  
(210) 73208  
(220) 20.11.1992  
(450) 5.6.1996

7 (511) 9, 16, 35, 39, 41

(510) Telefónne zoznamy, zoznamy adries, periodiká, sprievodca, kalendáre, ročenky, všetko na všetkých druhoch nosičov; tlačiarenské výrobky všetkých druhov; priamy marketing, rozosielanie tlačiarenských výrobkov všetkých druhov vrátane tlačiarenských výrobkov reklamného charakteru; telematika (spojové služby); komercionalizácia a publicita v uvedených publikáciách; reklamná činnosť akéhokoľvek druhu.

(540) **ZLATÉ LISTY**

(732) MEDIATEL spol. s r.o., Miletičova 21, 821 08 Bratislava, SK;

(111) 176649  
(151) 6.3.1996  
(156) 19.5.2013  
(180) 19.5.2023  
(210) 708-93  
(220) 19.5.1993  
(450) 5.6.1996

7 (511) 9

(510) Počítače.

(540) **SMART**

(732) SMART COMPUTER spol. s r. o., J. C. Hronského 11, 960 01 Zvolen, SK;

(111) 176775  
(151) 4.4.1996  
(156) 1.6.2013  
(180) 1.6.2023  
(210) 851-93  
(220) 1.6.1993  
(450) 3.7.1996

7 (511) 30, 32

(510) Pivo, ľahké pívá aj ležiaky, minerálne vody, šumivé a iné nealkoholické nápoje, sirupy a iné prípravky na prípravu nápojov, ovocné šťavy a nápoje z ovocných štiav; káva, čaj, kakao, cukor, kávové náhradky, obilné výrobky, ovsené vločky, nápoje z kávy, kakaa, čokolády, čokoláda, výrobky z čokolády, chlieb, pečivo, sucháre, sušienky, jemné pečivo, cukríky, zmrzlina, mrazené krémy, výrobky z medu, melasy, prášky a prípravky do pečiva, chuťové prísady, ľad.

(540)



(732) Vydavateľstvo SLOVAKIA GT MUSIC, spol. s r. o., Kľukatá 25, 821 05 Bratislava, SK;  
(740) Čechvalová Dagmar, Bratislava, SK;

**(111) 176938**

(151) 7.5.1996  
 (156) 31.8.2012  
 (180) 31.8.2022  
 (210) 71462  
 (220) 31.8.1992  
 (450) 4.9.1996

**7 (511) 9, 16, 35, 39, 41**

(510) Telefónne zoznamy, zoznamy adries, periodiká, sprievodcovia, kalendáre, ročenky na všetkých druhoch nosičov, tlačiarenské výrobky, priamy marketing, mailing, telematika, komercializácia a publicita v uvedených publikáciách, poskytovanie služieb s uvedenými publikáciami, výrobkami a činnosťami, reklamná činnosť všetkých druhov.

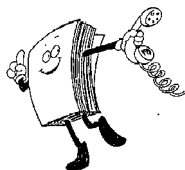
**(540)**

(732) MEDIATEL spol. s r.o., Miletičova 21, 821 08 Bratislava, SK;

**(111) 177428**

(151) 22.1.1997  
 (156) 28.7.2013  
 (180) 28.7.2023  
 (210) 1268-93  
 (220) 28.7.1993  
 (450) 9.4.1997

**7 (511) 9, 17, 19**

(510) Elektrické svorky; tesnené svorky chladiacich a klimatizačných zariadení; tesné spoje a tesnenia medzi kovmi a nekovmi; tesné spoje, tesnenia, tesné uzávery a izolačné prvky batérií, snímačov, litiových a lekárskeho batérií; tesné spoje, tesnenia a uzávery odvetrávacích a uvoľňovacích prostriedkov batérií, ako odvetrávacích a uvoľňovacích otvorov alebo drážok vrátane tesných spojov a tesnení okolo ich uzáverov; prieľadné sklá pripojené ku kovom na nahliadnutie do nádrží a rúrok.

**(540)****FUSITE**

(732) EMERSON ELECTRIC CO., 8000 West Florissant Avenue, St. Louis, Missouri 63136, US;

(740) Hörmannová Zuzana, Ing., Bratislava, SK;

**(111) 177678**

(151) 20.2.1997  
 (156) 31.8.2012  
 (180) 31.8.2022  
 (210) 71463  
 (220) 31.8.1992  
 (450) 7.5.1997

**7 (511) 9, 16, 35, 39, 41**

(510) Telefónne zoznamy, zoznamy adries, periodiká, sprievodca, kalendáre, ročenky, tlačiarenské výrobky patriace do triedy 16; uvedené výrobky na všetkých druhoch nosičov; priamy marketing, rozširovanie reklamných materiálov zákazníkom, vydávanie a aktualizovanie reklamných materiálov, telematika v oblasti reklamnej činnosti, komercializácia a publicistika v uvedených publikáciách, reklamná činnosť; doručovanie uvedených výrobkov; vydávanie textov s výnimkou reklamných.

**(540) ZLATÁ KNIHA**

(732) MEDIATEL spol. s r.o., Miletičova 21, 821 08 Bratislava, SK;

**(111) 178121**

(151) 21.10.1997  
 (156) 9.11.2013  
 (180) 9.11.2023  
 (210) 2018-93  
 (220) 9.11.1993  
 (442) 9.7.1997  
 (450) 14.1.1998

**7 (511) 3**

(511) 3 - Čistiaci prostriedok na sifóny.

**(540) SIFO**

(732) TATRACHEMA, výrobné družstvo Trnava, Bulharská 40, 917 02 Trnava, SK;

**(111) 178201**

(151) 22.10.1997  
 (156) 23.7.2013  
 (180) 23.7.2023  
 (210) 1235-93  
 (220) 23.7.1993  
 (310) 76 125  
 (320) 5.4.1993  
 (330) CZ  
 (442) 9.7.1997  
 (450) 14.1.1998

**7 (511) 3, 7, 8, 9, 11, 16, 21**

(511) 3- Leštiace a čistiace prípravky na údržbu áut a domácností, nábytku, textilu, sanitárnych zariadení a karosérií, kozmetické krémy, pleťové mlieka, toaletné mydlá, parfumy a kolínske vody.

7 - Elektromechanické a elektrické prístroje a nástroje, kuchynské roboty, mixéry, odšťavovače, drviče a miešače na prípravu pokrmov a ciest, ovocné lisy, mlynčeky na kávu s výnimkou ručných, prístroje na varenie kávy, šijacie a pletacie stroje, vrtačky a ich adaptéry, zvaračky.

8 - Nožiarstvo, rezačky, krájače, škrabky, otváratele plechoviek, prístroje a nástroje na sekanie, kľúče na skrutky.

9 - Registračné pokladnice, počítaacie stroje, zariadenia na spracovanie a záznam údajov, počítače, elektrotechnické prístroje na prenos a reprodukciu zvuku i obrazu, elektrotechnické detské hračky, fotografické filmové prístroje a ich náčinie.

11 - Kuchynské zariadenia, prístroje, nástroje a potreby na varenie a pečenie, grilovacie dosky, rošty, hriankovače.

16 - Kancelárske potreby, kopírovacie kancelárske zariadenia a ich príslušenstvo, potreby pre umelcov, maliarske štetce a valčeky.

21 - Drobné prenosné nástroje, náradie, nádoby a prípravky pre kuchyňu a domácnosť z plechu, hliníka, plastických a iných hmôt, strúhadlá a náradie pre domácnosť, panvice, formičky na prípravu a úpravu cesta, malé prístroje a nástroje na ručné mletie a lisovanie ovocia, sklenený úžitkový a umeleckopriemyselný tovar.

**(540) WS**

(732) WS International, a. s., Perunská 2, 695 01 Hodonín, CZ;

(740) Labudík Miroslav, Ing., Kysucké Nové Mesto, SK;

**(111) 178579**

(151) 21.11.1997

(156) 25.6.2013

(180) 25.6.2023

(210) 1064-93

(220) 25.6.1993

(442) 6.8.1997

(450) 4.2.1998

**7 (511) 30**

(511) 30 - Chlieb, sušienky, torty, koláče, ovocné torty, cukrárske zákusky, oblátky, syrové koláče, pizze, pudíngy, lístkové a linecké cesto, čokoláda, čokoládové výrobky a cukrovinky; obilninové a múčne výrobky, cesto na výrobu talianskych cestovín; hotové jedlá a potraviny na rýchle občerstvenie (zahnuté v triede 30); dezerty; zmrzlinové krémy.

**(540) DIGESTIVE**

(732) UNITED BISCUITS (UK) LIMITED, Hayes Park, Hayes End Road, Hayes, Middlesex UB4 8EE, GB;

(740) Fajnorová Mária, Ing., Bratislava, SK;

**(111) 178781**

(151) 17.12.1997

(156) 22.10.2013

(180) 22.10.2023

(210) 1919-93

(220) 22.10.1993

(442) 10.9.1997

(450) 4.3.1998

**7 (511) 9, 39, 41**

(511) 9 - Nosiče zvukových, obrazových, zvukovo-obrazových záznamov všetkých druhov.

39 - Distribúcia zvukových, obrazových a zvukovo-obrazových snímok všetkých druhov.

41 - Nahrávacie audioštúdio, videoštúdio, filmové ateliéry, produkcia a zabezpečovanie nahrávok.

**(540) LUCERNA - FILM**

(732) LUCERNA - BARRANDOV, spol. s r. o., Štěpánská 61, 116 02 Praha, CZ;

(740) ROTT, RŮŽIČKA & GUTTMANN, Bratislava, SK;

**(111) 178830**

(151) 18.12.1997

(156) 20.11.2012

(180) 20.11.2022

(210) 73210

(220) 20.11.1992

(442) 10.9.1997

(450) 4.3.1998

**7 (511) 9, 16, 35, 39, 41**

(511) 9 - Nosiče údajov všetkých druhov.

16 - Tlačiarenské výrobky všetkých druhov; telefónne zoznamy, zoznamy adries, periodiká, sprievodcovia, kalendáre, ročenky.

35 - Reklamná činnosť všetkých druhov; priamy marketing; aktualizácia a rozširovanie reklamných a inzertných materiálov; telematika v oblasti reklamnej činnosti; komercionalizácia a publika v uvedených publikáciách.

39 - Doručovanie uvedených tovarov.

41 - Vydávanie uvedených materiálov.

**(540) ZLATÝ SEZNAM**

(732) MEDIATEL spol. s r.o., Miletičova 21, 821 08 Bratislava, SK;

**(111) 179017**

(151) 19.12.1997

(156) 24.5.2013

(180) 24.5.2023

(210) 791-93

(220) 24.5.1993

(442) 10.9.1997

(450) 4.3.1998

**7 (511) 9, 28**

(511) 9 - Klávesnice, diskety, polovodičové pamäte, prístroje prenášajúce faksimile, televízne prijímače, záznamové a reprodukčné prístroje na magnetické disky, záznamové a reprodukčné prístroje na optické disky, prístroje prenášajúce hlasovú frekvenciu, batérie, batériové adaptéry, počítače, diskové pohony, programovacie prístroje a displeje, všetko na počítačové využitie, zvukové a obrazové záznamy; prístroje a aparatúry zaznamenávajúce a reprodukujúce zvuk a obraz; počítačové programy; súpravy na televízne hry; kazety s programovou pamäťou do súprav televíznych hier, zábavné zariadenie a pinball automaty (hry s elektricky vystreľovanou guľôčkou), všetky uvádzané do prevádzky mincami alebo hracími žetónmi; polovodičové pamäte; kazety s pamäťou, na ktorých sú uchovávané počítačové programy, programy na uvedené stroje a prístroje, všetky zaznamenané na pamäťových kazetách, magnetických páskach, diskoch vrátane magnetických a optických diskov, IC - štitky (štitky s integrovanými obvodymi), mikročipy, elektronické obvody a kazety na používanie s nimi, elektronické zábavné zariadenia prispôbené na použitie displejov s tekutými kryštálmi; elektronické zábavné zariadenie adaptované na použitie s televíznymi prijímačmi alebo s videodisplejovými jednotkami, kazety s programovou pamäťou do elektronických zábavných zariadení prispôbené na použitie displejov s tekutými kryštálmi, ručne ovládané elektronické hracie prístroje; kazety s pamäťou do ručne ov-



lábaných elektronických hracích prístrojov; zariadenia na videohry; kazety s pamäťou do zariadení na videohry; prístroje na stolové hry so zabudovanou elektronikou majúce displejové zariadenie s obrazovou elektrónkou alebo displejové zariadenie s tekutým kryštálom, batériové adaptéry používané pre uvedený tovar; páky ručného riadenia (joysticky), zariadenie, počítače, aparatúry, stroje, súčasti a príslušenstvo uvedeného tovaru; hracie prístroje prispôbené na použitie s displejom s bodovou maticou tekutých kryštálov; kazety s pamäťou do hracích prístrojov prispôbené na použitie s displejom s bodovou maticou tekutých kryštálov.

28 - Hračky, hry a hracie predmety, páky ručného riadenia (mechanické) pre uvedený tovar, súčasti a príslušenstvo uvedeného tovaru.

(540)

## Nintendo

(732) NINTENDO Co., Ltd., 11-1, Hokotate-cho, Kamitoba, Minami-ku, Kyoto-shi, Kyoto, JP;

(740) PATENTSERVIS BRATISLAVA, a. s., Bratislava, SK;

(111) 179403

(151) 21.1.1998

(156) 12.11.2013

(180) 12.11.2023

(210) 2047-93

(220) 12.11.1993

(442) 8.10.1997

(450) 8.4.1998

7 (511) 16, 20, 34

(511) 16 - Periodické publikácie, neperiodické publikácie, perá.

20 - Reklamné tašky.

34 - Zapaľovače.

(540) **Žena a Život**

(732) BAUER MEDIA v.o.s., Moulíkova 3286/1b, 150 00 Praha - Smíchov, CZ;

(740) Hojčuš Peter, Ing., Bratislava, SK;

(111) 179538

(151) 22.1.1998

(156) 10.6.2013

(180) 10.6.2023

(210) 909-93

(220) 10.6.1993

(442) 8.10.1997

(450) 8.4.1998

7 (511) 3, 5

(511) 3 - Kozmetické a toaletné výrobky.

5 - Krémy, kozmetické a toaletné výrobky (všetko na lekárske účely).

(540) **INGRAMS CAMPHOR CREAM**

(732) Tiger Food Brands Intellectual Property Holding Company (Proprietary) Limited, a South African company, 3010 William Nicol Drive, Bryanston, Sandton, Gauteng, ZA;

(740) PATENTSERVIS BRATISLAVA, a. s., Bratislava, SK;

(111) 179716

(151) 12.2.1998

(156) 1.11.2013

(180) 1.11.2023

(210) 1966-93

(220) 1.11.1993

(442) 5.11.1997

(450) 6.5.1998

7 (511) 5

(511) 5 - Farmaceutické prípravky a látky.

(540) **KYTRIL**

(732) F. Hoffmann-La Roche AG, 124 Grenzacherstrasse, CH-4002 Basel, CH;

(740) PATENTSERVIS BRATISLAVA, a. s., Bratislava, SK;

(111) 179811

(151) 12.2.1998

(156) 30.12.2012

(180) 30.12.2022

(210) 74316

(220) 30.12.1992

(442) 5.11.1997

(450) 6.5.1998

7 (511) 35, 42

(511) 35 - Sprostredkovanie v obchode.

42 - Vývoj a navrhovanie konštrukcie strojov a strojových zariadení; technická pomoc v oblasti strojového inžinierstva; poradenstvo v oblasti strojového inžinierstva; technický prieskum; priemyselný dizajn; skúšky materiálov; projektová činnosť, štúdie technických projektov; výskum a vývoj v strojárstve.

(540)



(732) Regina Ivan, Ing. - REGINA, Plzenská 15, 040 11 Košice, SK;

(111) 180039

(151) 17.3.1998

(156) 10.6.2013

(180) 10.6.2023

(210) 921-93

(220) 10.6.1993

(442) 10.12.1997

(450) 3.6.1998

7 (511) 9, 28

(511) 9 - Televízne súbory hier, programové pamäťové kazety na súbory televíznych hier, elektronické zábavné prístroje adaptované na použitie s displejom s tekutými kryštálmi, elektronické zábavné prístroje adaptované na použitie s televíznymi prijímačmi alebo s videodisplejovými jednotkami, programové pamäťové kazety na elektronické zábavné prístroje adaptované na použitie s displejom s tekutými kryštálmi, programové pamäťové kazety na elektronické zábavné prístroje adaptované na použitie s televíznymi prijímačmi alebo s videodisplejovými jednotkami, v ruke držané elektronické hracie prístroje, pa-

mäťové kazety pre v ruke držané elektronické hracie prístroje, hracie videostroje, pamäťové kazety do hracích videostrojov, páky ručného ovládania na uvedené prístroje, súbory, počítače, nástroje, stroje, počítačové programy, diskety, polovodičové pamäte, zaznamenávacie a reproduktujúce prístroje na magnetické disky, zaznamenávacie a reproduktujúce prístroje na optické disky, batérie, batériové adaptéry, počítače, diskové pohony, programovacie prístroje a displejové prístroje všetky na použitie s počítačmi, zábavné prístroje a guľôčkové hracie automaty, všetky na mince alebo na žetóny, polovodičové pamäte, pamäťové kazety, na ktorých sú ukladané počítačové programy, programy na uvedené stroje a prístroje, všetky zaznamenané na pamäťových kazetách, magnetických páskach, diskoch vrátane magnetických diskov a optických diskov, IC - karty (karty s integrovanými obvodymi), mikročipy, elektronické obvody a kazety na použitie s nimi, nezávislé elektronické stolové hracie prístroje majúce displej s obrazovou elektrónkou alebo prístroje s displejom s kvapalnými kryštálmi, batériové adaptéry na použitie s uvedeným tovarom, časti a príslušenstvo uvedeného tovaru, klávesnice, prístroje na prenos faksimile, televízne prijímacie súbory, prístroje na prenos hlasovej frekvencie, zvukové záznamy a videozáznamy, prístroje a nástroje na záznam a reprodukciu zvuku a na videozáznam a videoreprodukciu, hracie súbory adaptované na použitie s displejom s kvapalnou kryštálovou bodovou maticou, páky ručného ovládania na uvedený tovar.

28 - Hračky, hry, časti a príslušenstvo uvedeného tovaru.

(540)

**GAME BOY**

(732) Nintendo Co., Ltd., 11-1, Hokotate-cho, Kamitoba, Minami-ku, Kyoto-shi, Kyoto, JP;

(740) PATENTSERVIS BRATISLAVA, a. s., Bratislava, SK;

(111) **180045**

(151) 17.3.1998

(156) 8.12.2013

(180) 8.12.2023

(210) 2266-93

(220) 8.12.1993

(442) 10.12.1997

(450) 3.6.1998

7 (511) **9, 41**

(511) 9 - Nosiče zvukových, obrazových či zvukovo-obrazových záznamov všetkých druhov.

41 - Nahrávacie audioštúdio, videoštúdio, filmové ateliéry, produkcia, zabezpečovanie a distribúcia zvukových, obrazových a zvukovo - obrazových snímok všetkých druhov.

(540) **BIO LUCERNA**

(732) LUCERNA - BARRANDOV, spol. s r. o., Štěpánská 61, 116 02 Praha, CZ;

(740) ROTT, RŮŽIČKA & GUTTMANN, Bratislava, SK;

(111) **180793**

(151) 11.6.1998

(156) 6.8.2012

(180) 6.8.2022

(210) 70745

(220) 6.8.1992

(442) 4.3.1998

(450) 9.9.1998

7 (511) **10**

(511) 10 - Kostné implantáty vrátane doplnkových komponentov, napr. pilierov, zásuvných spojov.

(540) **IMPLADENT**

(732) LASAK s.r.o., Českobrodská 1047/46, 190 01 Praha - Hloubětín, CZ;

(740) Mešková Viera, Ing., Bratislava, SK;

(111) **183600**

(151) 20.1.1999

(156) 12.11.2013

(180) 12.11.2023

(210) 2048-93

(220) 12.11.1993

(442) 7.10.1998

(450) 13.4.1999

7 (511) **16, 20, 34**

(511) 16 - Perá.

20 - Reklamné tašky.

34 - Zapaľovače.

(540)

**tina**

(732) BAUER MEDIA v.o.s., Moulíkova 3286/1b, 150 00 Praha - Smíchov, CZ;

(740) Hojčuš Peter, Ing., Bratislava, SK;

(111) **186912**

(151) 20.9.1999

(156) 6.9.2013

(180) 6.9.2023

(210) 1571-93

(220) 6.9.1993

(442) 14.1.1998

(450) 10.12.1999

7 (511) **1, 2, 17, 19**

(511) 1 - Lepidlá na priemyselné účely.

2 - Náterové hmoty na báze plastov, priľnavé náterové hmoty na základné nátery.

17 - Plasty (polotovary) na tesniace fólie, tesniace a zalievacie hmoty a tmely, tesniace a škárovacie pásy.

19 - Povlakové hmoty.

(540) **SUPERFLEX**

(732) Saint-Gobain Weber GmbH, Schanzenstrasse 84, 40549 Düsseldorf, DE;

(740) ROTT, RŮŽIČKA & GUTTMANN, Bratislava, SK;

**(111) 188678**

(151) 18.1.2000  
 (156) 2.3.2013  
 (180) 2.3.2023  
 (210) 167-93  
 (220) 2.3.1993  
 (442) 8.10.1999  
 (450) 10.4.2000

**7 (511) 9, 16, 38, 42**

(511) 9 - Zabudované a odnímateľné ovládače na programovanie záznamov na videokazety, káblové hlavy ovládačov a satelitné prijímače na príjem a záznam užívateľom vybraných programových materiálov.

16 - Časopisy a periodiká obsahujúce kódy na programovanie televízie, káblových hláv (skriň) a záznamníkov na videokazety; tlačoviny obsahujúce informácie používané na programovanie prijímačov na videokazety, káblových skriň a satelitných prijímačov.

38 - Poskytovanie novín a periodík obsahujúcich kódy na programovanie televízie, káblových skriň a nahrávačov videokaziet (spojové služby).

42 - Poskytovanie programových informácií na programovanie nahrávačov videokaziet, satelitných prijímačov a ovládačov káblových skriň na príjem a záznam užívateľom vybraných programovaných materiálov.

**(540) SHOWVIEW**

(732) Gemstar Development Corporation, 2830 De La Cruz Blvd., Santa Clara, CA 95050, US;  
 (740) ŽOVICOVÁ & ŽOVIC IP, s.r.o., Bratislava, SK;

**(111) 201793**

(151) 10.2.2003  
 (156) 6.9.2012  
 (180) 6.9.2022  
 (210) 2555-2002  
 (220) 6.9.2002  
 (442) 6.11.2002  
 (450) 2.5.2003

**8 (511) 39**

(511) 39 - Sprostredkovanie prepravy; dopravné a prepravné služby; nákladná doprava (kamiónová).

**(540)**

(591) čierna, sivá, červená  
 (732) DeutschMann Internationale Spedition, s. r. o., M. R. Štefánika 2393/29, 075 01 Trebišov, SK;

**(111) 203206**

(151) 3.7.2003  
 (156) 13.2.2013  
 (180) 13.2.2023  
 (210) 326-2003  
 (220) 13.2.2003  
 (442) 1.4.2003  
 (450) 7.10.2003

**8 (511) 9, 37, 41**

(511) 9 - Káble s optickými vláknami; elektrické káble; koaxiálne káble; telekomunikačné nízkofrekvenčné káble; materiály na elektrické vedenie; spojky na elektrické káble.

37 - Montáž, inštalácia a polozenie káblov.

41 - Organizovanie a vedenie seminárov, kurzov, školení a iných vzdelávacích akcií.

**(540)**

(591) medená, modrá, biela

(732) ELKOND HHK, a. s., Oravická 1228, 028 01 Trstená, SK;

(740) Záhurecká Romana, JUDr., Banská Bystrica, SK;

**(111) 204229**

(151) 10.11.2003  
 (156) 4.6.2013  
 (180) 4.6.2023  
 (210) 1471-2003  
 (220) 4.6.2003  
 (442) 5.8.2003  
 (450) 3.2.2004

**8 (511) 17, 19, 37**

(511) 17 - Izolačné materiály.

19 - Nekovové stavebné materiály; nekovové stavebné panely; výrobky z cementu, polystyrénu alebo ich kombinácie patriace do tejto triedy.

37 - Stavebníctvo; izolovanie stavieb, najmä tepelné.

**(540) STYRCON**

(732) STYRCON, s. r. o., Hlavná 71, 951 73 Jelenec, SK;

(740) Kajabová Monika, JUDr., Bratislava, SK;

**(111) 204402**

(151) 11.11.2003  
 (156) 16.9.2012  
 (180) 16.9.2022  
 (210) 2660-2002  
 (220) 16.9.2002  
 (310) 182908  
 (320) 27.8.2002  
 (330) CZ  
 (442) 5.8.2003  
 (450) 3.2.2004

**8 (511) 6, 7, 9, 36, 37, 42**

(511) 6 - Kovové krúžky, kovové podložky, kovové potrubie, kovový tovar drobný, medené krúžky, nádrže kovové, nátrubky, nosníky kovové, kovové spojky na potrubie, stavebné konštrukcie kovové, skrutky a matice kovové, posúvače kovové, ventily kovové, zábradlia kovové, silá kovové.

7 - Elektrické generátory, generátorový agregát núdzový, ložiská na hriadele, kefy zberné na dynamá, kefy uhlíkové, manipulačné zariadenia na nakladanie a vykladanie.

9 - Elektrické káble, elektrické meniče, elektrické svorky, spojky, konektory, elektrické vedenie, elektromagnetické cievky, chrániče proti prepätiu, tlmiace cievky, komutátory.

36 - Správa nehnuteľností.

37 - Údržba a opravy nehnuteľností, opravy elektrických strojov a prístrojov, revízie a skúšky tlakových, plynových a elektrických zariadení.

42 - Počítačové programovanie, inštalácia a aktualizácia počítačových programov, inžinierske práce v oblasti energetiky.

(540)

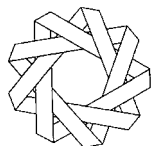

(732) 1. SERVIS - ENERGO, s. r. o., Hřbitovní 37, 312 16 Plzeň, CZ;

(740) Kubínyi Peter, Bc., Trenčín, SK;

(111) 204518

(151) 11.11.2003

(156) 3.10.2012

(180) 3.10.2022

(210) 2795-2002

(220) 3.10.2002

(442) 5.8.2003

(450) 3.2.2004

8 (511) 33, 35, 43

(511) 33 - Víno, alkoholické nápoje s výnimkou piva, brandy vínovica, likéry, liehové esencie.

35 - Obchodný manažment a podnikové poradenstvo, organizovanie výstav na obchodné a reklamné účely, predvádzanie vín na reklamné účely a podporu predaja.

43 - Reštaurácie, poskytovanie prechodného ubytovania.

(540)



(732) TOKAJ vín, spol. s r. o., M. R. Štefánika 1941, 075 01 Trebišov, SK;

(111) 204680

(151) 15.12.2003

(156) 17.10.2012

(180) 17.10.2022

(210) 2968-2002

(220) 17.10.2002

(442) 11.9.2003

(450) 2.3.2004

8 (511) 16, 35

(511) 16 - Tlačoviny, knihárske výrobky, fotografie.

35 - Reklamná činnosť.

(540)

**PERGAMEN**

(591) červená

(732) PERGAMEN Trnava, s. r. o., Beethovenova 26, 917 00 Trnava, SK;

(111) 204960

(151) 12.1.2004

(156) 14.10.2012

(180) 14.10.2022

(210) 2913-2002

(220) 14.10.2002

(442) 7.10.2003

(450) 6.4.2004

8 (511) 9, 37, 42

(511) 9 - Elektronické a mechanické zabezpečovacie systémy a zariadenia slúžiace na ochranu majetku a osoby pred neoprávnenými zásahmi vrátane zabezpečovacích systémov a zariadení umožňujúcich sledovanie pohybu a prejavu osoby v objekte a v jeho okolí, dochádzkové a prístupové elektronické a mechanické systémy a zariadenia. 37 - Montáž, údržba a opravy systémov a zariadení uvedených v triede 9; vykonávanie montáže, opráv a údržby elektrických zariadení dodávateľským spôsobom v rozsahu do 1000 V vrátane bleskozvodov v objektoch bez nebezpečenstva výbuchu; montáž a údržba meracej a regulačnej techniky; montáž a údržba telekomunikačných zariadení; opravy a údržba elektrických strojov a prístrojov.

42 - Vývoj, projektovanie a revízie systémov a zariadení uvedených v triede 9.

(540)



(591) čierna, červená

(732) ROVEZ, s.r.o., Ul. 9. Mája 49, 917 00 Trnava, SK;

(111) 205695

(151) 8.3.2004

(156) 22.1.2013

(180) 22.1.2023

(210) 117-2003

(220) 22.1.2003

(442) 2.12.2003

(450) 8.6.2004

8 (511) 32, 33

(511) 32 - Minerálne vody; šumivé nápoje a iné nealkoholické nápoje; ovocné nápoje a šťavy; sirupy a iné prípravky na prípravu nápojov; pívá akéhokoľvek druhu.

33 - Alkoholické nápoje s výnimkou piva.

(540) **Keď ju miluješ nie je čo riešiť**

(732) Kofola ČeskoSlovensko a.s., Nad Porubkou 2278/31a, 708 00 Ostrava, CZ;

(740) Zathurecky InPaRtners, s. r. o., Banská Bystrica, SK;

(111) 205716

(151) 14.4.2004

(156) 13.11.2013

(180) 13.11.2023

(210) 3316-2003

(220) 13.11.2003

(442) 8.1.2004

(450) 7.7.2004

**8 (511) 16, 35, 36, 41, 42**

(511) 16 - Tlačoviny; periodiká a neperiodiká; publikácie; knihy; brožúry; noviny; časopisy; informačné tlačoviny; katalógy; tlačoviny - správy, zoznamy; inzertné a propagačné materiály patriace do tejto triedy; plagáty; fotografie; vyučovacie pomôcky s výnimkou prístrojov a zariadení; školské potreby (papier, písacie potreby); kancelárske potreby s výnimkou nábytku; obrazy; potreby pre maliarov; pečiatky; obaly, puzdrá a stojany na uvedené tovary.

35 - Reklamná a inzertná činnosť; vydávanie a aktualizovanie reklamných alebo náborových materiálov a textov; poskytovanie obchodných alebo podnikateľských informácií; vedenie kartoték v počítači; zbieranie údajov do počítačových databáz; zoradovanie údajov v počítačových databázach; vyhľadávanie informácií v počítačových súboroch (pre zákazníkov); profesionálne obchodné alebo podnikateľské poradenstvo; obchodný alebo podnikateľský prieskum; prieskum trhu; oceňovanie obchodných operácií; spracovanie textov; písanie na stroji; sprostredkovanie uvedených služieb.

36 - Finančné poradenstvo, finančné konzultačné služby; finančné analýzy; oceňovanie a určovanie hodnoty predmetov duševného vlastníctva; oceňovanie a určovanie hodnoty licencií; oceňovanie majetku, najmä nehmotného; poskytovanie poradenských, konzultačných a informačných služieb v uvedených oblastiach; sprostredkovanie uvedených služieb.

41 - Organizovanie vzdelávacích podujatí, kurzov, školení, súťaží a výstav, najmä v súvislosti s duševným vlastníctvom - priemyselným vlastníctvom a autorskými právami; vzdelávanie, výcvik, vyučovanie, lektorská činnosť v oblasti duševného vlastníctva, najmä priemyselného vlastníctva; sprostredkovanie uvedených služieb; vydavateľská činnosť; vydávanie textov s výnimkou reklamných alebo náborových; vyučovanie, vzdelávanie; informácie o výchove a vzdelávaní; korešpondenčné kurzy; školenia.

42 - Odborné poradenstvo s výnimkou obchodného; poradenstvo, konzultačné služby v oblasti práv duševného vlastníctva, najmä priemyselného vlastníctva a v súvisiacich oblastiach; služby na využívanie duševného vlastníctva; činnosť patentovej kancelárie, agentúry; prieskumné služby v oblasti priemyselného vlastníctva; spravovanie autorských práv; právne služby; licencie práv duševného vlastníctva; prekladateľské a tlmočnické služby; grafické, umelecké, priemyselné dizajnérstvo (navrhovanie); navrhovanie obalov, obalové dizajnérstvo; sprostredkovanie uvedených služieb.

**(540) ALFA OMEGA**

(732) Zahatňanská Gabriela, Ing., Rajčianska 36, 010 01 Žilina - Strážov, SK;

**(111) 205758**

(151) 15.4.2004

(156) 18.12.2012

(180) 18.12.2022

(210) 3712-2002

(220) 18.12.2002

(442) 8.1.2004

(450) 7.7.2004

**8 (511) 42**

(511) 42 - Architektúra, projektovanie stavieb, stavebné výkresy.

**(540)**

(732) Zelenický Tibor, Ing., Arch., IN ANTIS s.r.o., Panská dolina 1003/52, 949 01 Nitra, SK;

**(111) 205819**

(151) 15.4.2004

(156) 20.2.2013

(180) 20.2.2023

(210) 415-2003

(220) 20.2.2003

(442) 8.1.2004

(450) 7.7.2004

**8 (511) 3**

(511) 3 - Zubné pasty.

**(540)**

(591) červená, modrá, biela, žltá, zelená, strieborná

(732) COLGATE-PALMOLIVE COMPANY, a Delaware corporation, 300 Park Avenue, New York, NY 10022, US;

(740) Čechvalová Dagmar, Bratislava, SK;

**(111) 205862**

(151) 15.4.2004

(156) 4.10.2012

(180) 4.10.2022

(210) 2816-2002

(220) 4.10.2002

(442) 8.1.2004

(450) 7.7.2004

**8 (511) 25, 26, 42**

(511) 25 - Bielizeň osobná; bielizeň pohlcujúca pot.

26 - Značky na bielizeň.

42 - Módny dizajn.

**(540)**

*Favab*

(732) FAVAB, s. r. o., Jaskový rad 217, 831 01 Bratislava, SK;

(111) 205918  
 (151) 15.4.2004  
 (156) 10.2.2013  
 (180) 10.2.2023  
 (210) 302-2003  
 (220) 10.2.2003  
 (442) 8.1.2004  
 (450) 7.7.2004

8 (511) 32, 33, 35

(511) 32 - Nealkoholické nápoje.  
 33 - Vína všetkých druhov vrátane sýtených vín; alkoholické nápoje s výnimkou piva; alkoholické nápoje obsahujúce ovocie; sýtené a nesýtené miešané alkoholické nápoje pripravené z vína; sýtené a nesýtené miešané alkoholické nápoje pripravené z liehoviny; vodnár (víno); hroznový mušt alkoholický; brandy; vínovica.  
 35 - Sprostredkovateľská činnosť v oblasti nákupu a predaja tovarov; maloobchodné služby s nealkoholickými nápojmi, s vínom a s ostatnými alkoholickými nápojmi.

(540)



(732) Ing. Ľudovít Žofiak VÍNO LUDVIK, Tehelná 11, 902 01 Pezínok, SK;  
 (740) Brichtová Tatiana, JUDr., Bratislava, SK;

(111) 206054  
 (151) 6.5.2004  
 (156) 11.3.2013  
 (180) 11.3.2023  
 (210) 596-2003  
 (220) 11.3.2003  
 (442) 3.2.2004  
 (450) 3.8.2004

8 (511) 41, 42

(511) 41 - Usporadúvanie a organizovanie kurzov a školení.  
 42 - Výkon kontroly a certifikácie implementovaných systémov riadenia podľa medzinárodných noriem a iných špecifikovaných kritérií v rozsahu voľných živností (okrem skúšobníctva); posudzovanie zhody správania sa organizácií, ich procesov s kritériami prijatými na národnej a medzinárodnej úrovni v rozsahu voľných živností.

(540)



(732) ASTRAIA Certification, s.r.o., Mostná 13, 949 01 Nitra, SK;  
 (740) Máčajová Mária, Ing., Nitra, SK;

(111) 206056  
 (151) 6.5.2004  
 (156) 12.3.2013  
 (180) 12.3.2023  
 (210) 598-2003  
 (220) 12.3.2003  
 (442) 3.2.2004  
 (450) 3.8.2004

8 (511) 3, 18, 25

(511) 3 - Kozmetické prípravky.  
 18 - Výrobky z kože, kožušín, príp. imitácie a doplnky z nich nezahrnuté v iných triedach, sedlárske výrobky, usne, koženky a výrobky z týchto materiálov nezahrnuté v iných triedach, brašnárске kožené výrobky, surové kože a kožušiny, vyčinené kože a kožušiny (polotovar), imitácie kože a kožušiny (polotovar).  
 25 - Odevy, obuv, pokrývky hlavy, odevné doplnky nezahrnuté v iných triedach, najmä z kože a kožušín.

(540)



(591) čierna, svetlohnedá, tmavohnedá  
 (732) Cerulik Roman, K CERO, Štefánikova 59, 949 01 Nitra, SK;

(111) 206064  
 (151) 6.5.2004  
 (156) 13.3.2013  
 (180) 13.3.2023  
 (210) 627-2003  
 (220) 13.3.2003  
 (442) 3.2.2004  
 (450) 3.8.2004

8 (511) 33

(511) 33 - Vína a šumivé vína.

(540) CONCHA Y TORO

(732) VINA CONCHA Y TORO S. A., Nueva Tajamar 481, Torre Norte, Piso 15, Las Condes, Santiago, CL;  
 (740) Bušová Eva, JUDr., Bratislava, SK;

(111) 206068  
 (151) 6.5.2004  
 (156) 13.3.2013  
 (180) 13.3.2023  
 (210) 636-2003  
 (220) 13.3.2003  
 (442) 3.2.2004  
 (450) 3.8.2004

8 (511) 29

(511) 29 - Mlieko, syr, mliečne výrobky.

(540)



(591) modrá, žltá, červená, zelená, oranžová, biela, sivá  
(732) BONGRAIN S. A., 42 rue Rieussec, 78220 Vi-roflay, FR;

**(111) 206074**

(151) 6.5.2004  
(156) 19.3.2013  
(180) 19.3.2023  
(210) 695-2003  
(220) 19.3.2003  
(442) 3.2.2004  
(450) 3.8.2004

**8 (511) 3, 9, 14, 18, 20, 22, 25, 28**

(511) 3 - Pracie prostriedky a prostriedky na bielenie, prípravky na čistenie, leštenie, odmasťovanie a brúsenie, mydlá, kozmetika, parfuméria, pleťové krémy (vrátane krémov na opaľovanie), vonné oleje, vody na vlasy, zubné pasty.  
9 - Okuliare všetkých druhov vrátane okuliarov na športovú činnosť.  
14 - Hodinky, bižutéria.  
18 - Výrobky z kože a z imitácie kože na šport a kemping nezaraďené do iných tried, najmä cestovné kabely, tašky, batohy.  
20 - Spacie vaky na kempovanie.  
22 - Stany, plachty.  
25 - Športové odevy, športová obuv, lyžiarske nohavice, lyžiarske bundy, zimné bundy, rukavice, čiapky, oblečenie na voľný čas.  
28 - Gymnastické a športové potreby v triede 28.

**(540) LOAP BEŽ S TÝM VON !**

(732) PICCOLLO spol. s r. o., Na Podkovce 10, 140 00 Praha, CZ;  
(740) ROTT, RŮŽIČKA & GUTTMANN, Bratislava, SK;

**(111) 206075**

(151) 6.5.2004  
(156) 19.3.2013  
(180) 19.3.2023  
(210) 696-2003  
(220) 19.3.2003  
(442) 3.2.2004  
(450) 3.8.2004

**8 (511) 3, 9, 14, 18, 20, 22, 25, 28**

(511) 3 - Pracie prostriedky a prostriedky na bielenie, prípravky na čistenie, leštenie, odmasťovanie a brúsenie, mydlá, kozmetika, parfuméria, pleťové krémy (vrátane krémov na opaľovanie), vonné oleje, vody na vlasy, zubné pasty.  
9 - Okuliare všetkých druhov vrátane okuliarov na športovú činnosť.  
14 - Hodinky, bižutéria.  
18 - Výrobky z kože a z imitácie kože na šport a kemping nezaraďené do iných tried, najmä cestovné kabely, tašky, batohy.

20 - Spacie vaky na kempovanie.

22 - Stany, plachty.

25 - Športové odevy, športová obuv, lyžiarske nohavice, lyžiarske bundy, zimné bundy, rukavice, čiapky, oblečenie na voľný čas.

28 - Gymnastické a športové potreby v triede 28.

**(540) LOAP GET OUTDOORS !**

(732) PICCOLLO spol. s r. o., Na Podkovce 10, 140 00 Praha, CZ;  
(740) ROTT, RŮŽIČKA & GUTTMANN, Bratislava, SK;

**(111) 206080**

(151) 6.5.2004  
(156) 10.4.2013  
(180) 10.4.2023  
(210) 916-2003  
(220) 10.4.2003  
(442) 3.2.2004  
(450) 3.8.2004

**8 (511) 20**

(511) 20 - Nábytok a doplnky k nábytku pre interiéry patriace do tejto triedy.

**(540) IDONA**

(732) IDONA, spol. s r. o., Trenčianska cesta 58, 957 01 Bánovce nad Bebravou, SK;  
(740) Holoubková Mária, Ing., Bratislava, SK;

**(111) 206088**

(151) 6.5.2004  
(156) 16.4.2013  
(180) 16.4.2023  
(210) 951-2003  
(220) 16.4.2003  
(442) 3.2.2004  
(450) 3.8.2004

**8 (511) 5**

(511) 5 - Prípravky na ničenie buriny a ničenie škodcov, insekticídy, herbicídy, fungicídy.

**(540) SONATA**

(732) Bayer Aktiengesellschaft, Kaiser-Wilhelm-Allee, D-51373 Leverkusen, DE;  
(740) ROTT, RŮŽIČKA & GUTTMANN, Bratislava, SK;

**(111) 206090**

(151) 6.5.2004  
(156) 16.4.2013  
(180) 16.4.2023  
(210) 958-2003  
(220) 16.4.2003  
(442) 3.2.2004  
(450) 3.8.2004

**8 (511) 36**

(511) 36 - Služby v oblasti financovania; poskytovanie pôžičiek a úverových služieb; financovanie kúpy na splátky a finančný lízing; služby týkajúce sa úverových a kreditných kariet; služby týkajúce sa debetných kariet; služby týkajúce sa hotovostných kariet; služby týkajúce sa vymáhania a odkúpenia krátkodobých pohľadávok; financovanie splátkového úveru, služby elektronicky vykonávaných prevodov a vydávania hotovosti;

vydávanie výpisov z účtu; služby sporenia a poistenia; služby spravovania pohľadávok; služby platenia faktúr a zmeniek.

**(540) PROVIDENT FINANCIAL SLOVENSKO**

(732) International Personal Finance Plc, No 3 Leeds City Office Park, Meadow Lane, Leeds, LS11 5BD, GB;

(740) MAJLINGOVÁ & PARTNERS, s. r. o., Bratislava, SK;

**(111) 206100**  
(151) 6.5.2004  
(156) 17.4.2013  
(180) 17.4.2023  
(210) 982-2003  
(220) 17.4.2003  
(442) 3.2.2004  
(450) 3.8.2004

**8 (511) 29**  
(511) 29 - Mlieko, syr, mliečne výrobky.  
**(540)**

**(111) 206091**  
(151) 6.5.2004  
(156) 16.4.2013  
(180) 16.4.2023  
(210) 959-2003  
(220) 16.4.2003  
(442) 3.2.2004  
(450) 3.8.2004

**8 (511) 36**  
(511) 36 - Služby v oblasti financovania; poskytovanie pôžičiek a úverových služieb; financovanie kúpy na splátky a finančný lízing; služby týkajúce sa úverových a kreditných kariet; služby týkajúce sa debetných kariet; služby týkajúce sa hotovostných kariet; služby týkajúce sa vymáhania a odkúpenia krátkodobých pohľadávok; financovanie splátkového úveru, služby elektronicky vykonávaných prevodov a vydávania hotovosti; vydávanie výpisov z účtu; služby sporenia a poistenia; služby spravovania pohľadávok; služby platenia faktúr a zmeniek.

**(540) PROVIDENT SLOVENSKO**

(732) International Personal Finance Plc, No 3 Leeds City Office Park, Meadow Lane, Leeds, LS11 5BD, GB;

(740) MAJLINGOVÁ & PARTNERS, s. r. o., Bratislava, SK;

**(111) 206099**  
(151) 6.5.2004  
(156) 17.4.2013  
(180) 17.4.2023  
(210) 981-2003  
(220) 17.4.2003  
(442) 3.2.2004  
(450) 3.8.2004

**8 (511) 29**  
(511) 29 - Mlieko, syr, mliečne výrobky.  
**(540)**



(591) červená, biela, modrá, žltá, zelená  
(732) BONGRAIN S. A., 42 rue Rieussec, 78220 Viroflay, FR;



(591) červená, zelená, biela, žltá  
(732) BONGRAIN S. A., 42 rue Rieussec, 78220 Viroflay, FR;

**(111) 206141**  
(151) 7.5.2004  
(156) 26.11.2012  
(180) 26.11.2022  
(210) 3408-2002  
(220) 26.11.2002  
(442) 3.2.2004  
(450) 3.8.2004

**8 (511) 9, 16, 35, 38, 39, 40, 41, 42**  
(511) 9 - Nahraté nosiče informácií, dát, zvuku a obrazu; elektronické publikácie, najmä s obsahom reportáží, správ, informácií; elektronické zoznamy a adresáre; elektronicky šírené informačné materiály, časopisy, knihy, obchodné a odborné publikácie.

16 - Tlačoviny a polygrafické výrobky; periodická a neperiodická tlač, najmä časopisy, noviny, prílohy novín, knihy, prospekty, letáky, brožúry, katalógy, zoznamy, adresáre, programy, plagáty, fotografie, pohľadnice, kalendáre; knižárske výrobky; propagačné materiály a predmety z papiera a plastických hmôt, najmä brožúry, letáky, odtlačky, pexesá; obalový materiál z papiera a plastických hmôt; tlačiarenské typy a štočky; ozdobné predmety z papiera.

35 - Reklamná, inzertná a propagačná činnosť; vyhľadávanie informácií v počítačových súboroch; multimediálna reklama na počítačovej komunikačnej sieti; prenájom reklamného času na všetkých komunikačných prostriedkoch; prenájom reklamných plôch; usporadúvanie reklamných a obchodných výstav a predvádzacích akcií tovarov a služieb; distribúcia tovarov na reklamné účely; sprostredkovanie obchodu s tovarmi; pomoc pri riadení obchodu; vydávanie reklamných materiálov; konzultačná a poradenská činnosť v oblasti obchodu, výskumu trhu, propagácie, reklamy a podnikania; sprostredkovanie v uvedených činnostiach, usporadúvanie výstav na obchodné a reklamné účely.



38 - Šírenie správ, informácií prostredníctvom informačných sietí; poskytovanie interaktívneho elektronického, zvukového a obrazového spojenia; služby informačných kancelárií zverejňované cez, prostredníctvom alebo pomocou sieťového distribučného systému; sprostredkovanie v uvedených činnostiach.

39 - Distribučná činnosť v odbore zábavných a vzdelávacích tlačovín, publikácií, správ a informácií vrátane ich expedície; sprostredkovanie v uvedených činnostiach.

40 - Polygrafické služby všetkých druhov, najmä tlačiarenské.

41 - Vydavateľská činnosť najmä vydávanie časopisov a iných periodických publikácií; organizovanie odborných akcií, školení, kurzov, prednášok, konferencií, súťaží a spoločenských akcií; usporadúvanie kultúrnych výstav; nakladateľská, vydavateľská činnosť v odbore zábavných, odborných, spravodajských a vzdelávacích tlačovín, publikácií, správ a informácií, zvukových a audiovizuálnych nosičov; produkčná a agentúrna činnosť v oblasti zábavy, výchovy a kultúry; usporadúvanie zábavných súťaží, záujmových klubov a spoločenských akcií; poskytovanie elektronických publikácií (on-line) bez možnosti kopírovania; sprostredkovanie v uvedených činnostiach, fotografovanie; fotografické reportáže.

42 - Grafika; grafický dizajn; poradenstvo v oblasti autorských práv; spravovanie autorských práv; sprostredkovanie v uvedených činnostiach.

(540)



(591) červená, biela

(732) Ringier Axel Springer Slovakia, a. s., Prievozská 14, 821 09 Bratislava, SK;

(111) 206144

(151) 7.5.2004

(156) 26.11.2012

(180) 26.11.2022

(210) 3411-2002

(220) 26.11.2002

(442) 3.2.2004

(450) 3.8.2004

8 (511) 9, 16, 35, 38, 39, 40, 41, 42

(511) 9 - Nahraté nosiče informácií, dát, zvuku a obrazu; elektronické publikácie, najmä s obsahom reportáží, správ, informácií; elektronické zoznamy a adresáre; elektronicky šírené informačné materiály, časopisy, knihy, obchodné a odborné publikácie.

16 - Tlačoviny a polygrafické výrobky; periodická a neperiodická tlač, najmä časopisy, noviny, prílohy novín, knihy, prospekty, letáky, brožúry, katalógy, zoznamy, adresáre, programy, plagáty, fotografie, pohľadnice, kalendáre; knižárske výrobky; propagačné materiály a predmety z papiera a plastických hmôt, najmä brožúry, letáky, odtlačky, pexesá; obalový materiál z papiera a plastických hmôt; tlačiarenské typy a štočky; ozdobné predmety z papiera.

35 - Reklamná, inzertná a propagačná činnosť; vyhľadávanie informácií v počítačových súboroch; multimediálna reklama na počítačovej komunikačnej sieti; prenájom reklamného času na všetkých komunikačných prostriedkoch; prenájom reklamných plôch; usporadúvanie reklamných a obchodných výstav a predvádzacích akcií tovarov a služieb; distribúcia tovarov na reklamné účely; sprostredkovanie obchodu s tovarmi; pomoc pri riadení obchodu; vydávanie reklamných materiálov; konzultačná a poradenská činnosť v oblasti obchodu, výskumu trhu, propagácie, reklamy a podnikania; sprostredkovanie v uvedených činnostiach, usporadúvanie výstav na obchodné a reklamné účely.

38 - Šírenie správ, informácií prostredníctvom informačných sietí; poskytovanie interaktívneho elektronického, zvukového a obrazového spojenia; služby informačných kancelárií zverejňované cez, prostredníctvom alebo pomocou sieťového distribučného systému; sprostredkovanie v uvedených činnostiach.

39 - Distribučná činnosť v odbore zábavných a vzdelávacích tlačovín, publikácií, správ a informácií vrátane ich expedície; sprostredkovanie v uvedených činnostiach.

40 - Polygrafické služby všetkých druhov, najmä tlačiarenské.

41 - Vydavateľská činnosť najmä vydávanie časopisov a iných periodických publikácií; organizovanie odborných akcií, školení, kurzov, prednášok, konferencií, súťaží a spoločenských akcií; usporadúvanie kultúrnych výstav; nakladateľská, vydavateľská činnosť v odbore zábavných, odborných, spravodajských a vzdelávacích tlačovín, publikácií, správ a informácií, zvukových a audiovizuálnych nosičov; produkčná a agentúrna činnosť v oblasti zábavy, výchovy a kultúry; usporadúvanie zábavných súťaží, záujmových klubov a spoločenských akcií; poskytovanie elektronických publikácií (on-line) bez možnosti kopírovania; sprostredkovanie v uvedených činnostiach, fotografovanie; fotografické reportáže.

42 - Grafika; grafický dizajn; poradenstvo v oblasti autorských práv; spravovanie autorských práv; sprostredkovanie v uvedených činnostiach.

(540)



(591) červená, biela

(732) Ringier Axel Springer Slovakia, a. s., Prievozská 14, 821 09 Bratislava, SK;

(111) 206175

(151) 7.5.2004

(156) 11.2.2013

(180) 11.2.2023

(210) 311-2003

(220) 11.2.2003

(442) 3.2.2004

(450) 3.8.2004

8 (511) 37, 42

- (511) 37 - Stavebné informácie, stavebný dozor.  
42 - Architektúra, architektonické poradenstvo, projektovanie stavieb, štúdie technických projektov, projektová činnosť, geodézia, odborné poradenské služby a konzultácie v oblasti projektovania stavieb.

(540)



- (591) modrá, zelená  
(732) REMING Consult a. s., Trnavská cesta 27, 831 04 Bratislava, SK;  
(740) Gruber Dalibor, Ing., Košice, SK;

(111) 206201

- (151) 7.5.2004  
(156) 10.3.2013  
(180) 10.3.2023  
(210) 574-2003  
(220) 10.3.2003  
(442) 3.2.2004  
(450) 3.8.2004

8 (511) 1, 3, 4

- (511) 1 - Tenzidy ako chemické prísady do výrobkov; biologické prísady a prípravky, enzýmy a enzymatické prípravky na priemyselné využitie; chemické prostriedky na konzervovanie potravín a krmív; umelé sladidlá; hnojivá prírodné a umelé pre poľnohospodárstvo, lesníctvo, záhradníctvo a záhradkárov; živné soli a roztoky na vonkajšie a izbové rastliny a kvety; chemické prísady do fungicídov; bakteriálne prípravky patriace do triedy 01.

3 - Pracie čistiacie a leštiace prostriedky a prípravky, najmä pracie prášky, namáčacie prostriedky, aviváže a bieliace prípravky; prostriedky na umývanie riadu a sanitárnych zariadení; detergenty a stabilizujúce emulzie; kozmetické výrobky, najmä s obsahom tenzidov, napr. toaletné a tekuté mydlá, šampóny, peny a soli do kúpeľa, stabilizujúce peny, emulzie, pleťové mlieka a pleťové vody, zubné pasty a prášky, ústne vody.

4 - Priemyselné oleje a mazacie tuky; mazadlá; zmesi pohlcujúce prach vrátane jeho zavlžovania a viazania.

(540) **RADIKON**

- (732) VALTECH TORS, a.s., Na Dole 3973/1, 695 01 Hodonín, CZ;  
(740) Hojčuš Peter, Ing., Bratislava, SK;

(111) 206211

- (151) 7.5.2004  
(156) 14.3.2013  
(180) 14.3.2023  
(210) 654-2003  
(220) 14.3.2003  
(442) 3.2.2004  
(450) 3.8.2004

8 (511) 3, 5, 8, 21

- (511) 3 - Parfumovaná voda, kozmetické prípravky, prípravky na osobnú hygienu, prípravky na starostlivosť o vlasy, vlasové vody, prípravky na starostlivosť o pleť, krémy, emulzie, mlieka, pleťo-

vé vody, prípravky na umývanie a do kúpeľa, mydlá, šampóny, peny, gély, oleje, soli, prípravky na starostlivosť o zuby a ústnu dutinu, zubné pasty, ústne vody, dezodoranty na osobnú potrebu, prípravky na holenie (pred holením i po ňom), prípravky depilačné, prípravky na opaľovanie a po opaľovaní, prípravky na masáž, prípravky na bielenie a prípravky na pranie, pracie prášky, aviváže, prípravky na čistenie, umývanie, leštenie, odmasťovanie a brúsenie, voňavkárské výrobky, medicínálne mydlá, krémy kozmetické, krémy na obuv, leštiace krémy na obuv, leštiace vosky, leštidlá na obuv; vata na kozmetické účely; vatové tyčinky na kozmetické účely.

5 - Prípravky repelentné, dezinfekčné prípravky na hygienické účely, prípravky dezinfekčné, vzduch (prípravky na osvieženie vzduchu); hygienické nohavičky, vložky; menštruačné nohavičky, vložky, tampóny; obrúsky (hygienické); čistiacie prípravky; dezodoranty s výnimkou dezodorantov na osobnú hygienu.

8 - Holiace potreby, holiace strojčeky, britvy; nožnice na strihanie vlasov; manikúrové súpravy, pedikúrové súpravy.

21 - Zubné kefky, dentálne nite; kefy, hrebene; handry, drôtenky na čistenie; špongie na použitie v domácnosti.

(540) **Rebi-Dental**

- (732) Mattes Slovakia, spol. s r.o., Brnianska 33, 811 04 Bratislava, SK;  
(740) Ďurana Miloš, Žilina, SK;

(111) 206237

- (151) 7.5.2004  
(156) 18.3.2013  
(180) 18.3.2023  
(210) 675-2003  
(220) 18.3.2003  
(442) 3.2.2004  
(450) 3.8.2004

8 (511) 7

- (511) 7 - Práčky, umývačky riadu; vysávače; stroje na drvenie odpadu; elektrické otvárače na konzervy; motory, hnacie stroje, časti a príslušenstvo všetkých uvedených tovarov.

(540) **VESTEL**

- (732) Vestel Elektronik Sanayi Ve Ticaret A. S., Organize Sanayi Bolgesi, 45030 Manisa, TR;  
(740) Žovicová Viera, Mgr., Bratislava, SK;

(111) 206315

- (151) 8.6.2004  
(156) 17.4.2013  
(180) 17.4.2023  
(210) 997-2003  
(220) 17.4.2003  
(442) 2.3.2004  
(450) 8.9.2004

8 (511) 8

- (511) 8 - Rozprašovacie prípravky pre automobily.

(540) **Plak Car**

- (732) EURO-VAT, s. r. o., Alekšince 231, 951 22 Alekšince, SK;  
(740) Máčajová Mária, Ing., Nitra, SK;

**(111) 206316**

(151) 8.6.2004  
(156) 17.4.2013  
(180) 17.4.2023  
(210) 998-2003  
(220) 17.4.2003  
(442) 2.3.2004  
(450) 8.9.2004

**8 (511) 8**

(511) 8 - Rozprašovacie prípravky pre automobily.

**(540) Plak Super Mat**

(732) EURO-VAT, s. r. o., Alekšince 231, 951 22 Alekšince, SK;  
(740) Máčajová Mária, Ing., Nitra, SK;

**(111) 206317**

(151) 8.6.2004  
(156) 17.4.2013  
(180) 17.4.2023  
(210) 999-2003  
(220) 17.4.2003  
(442) 2.3.2004  
(450) 8.9.2004

**8 (511) 3**

(511) 3 - Šampóny pre automobily, samoschnúce s voskom.

**(540) Autobella Lavaincera**

(732) EURO-VAT, s. r. o., Alekšince 231, 951 22 Alekšince, SK;  
(740) Máčajová Mária, Ing., Nitra, SK;

**(111) 206318**

(151) 8.6.2004  
(156) 17.4.2013  
(180) 17.4.2023  
(210) 1000-2003  
(220) 17.4.2003  
(442) 2.3.2004  
(450) 8.9.2004

**8 (511) 3**

(511) 3 - Čistiace prípravky na sklá automobilov.

**(540) Candivetro**

(732) EURO-VAT, s. r. o., Alekšince 231, 951 22 Alekšince, SK;  
(740) Máčajová Mária, Ing., Nitra, SK;

**(111) 206319**

(151) 8.6.2004  
(156) 17.4.2013  
(180) 17.4.2023  
(210) 1001-2003  
(220) 17.4.2003  
(442) 2.3.2004  
(450) 8.9.2004

**8 (511) 1**

(511) 1 - Chemické prípravky na rozmrazovanie skiel automobilov.

**(540) Deg**

(732) EURO-VAT, s. r. o., Alekšince 231, 951 22 Alekšince, SK;  
(740) Máčajová Mária, Ing., Nitra, SK;

**(111) 206320**

(151) 8.6.2004  
(156) 17.4.2013  
(180) 17.4.2023  
(210) 1002-2003  
(220) 17.4.2003  
(442) 2.3.2004  
(450) 8.9.2004

**8 (511) 1**

(511) 1 - Chemické prípravky na rozmrazovanie zámok automobilov.

**(540) Mini Deg**

(732) EURO-VAT, s. r. o., Alekšince 231, 951 22 Alekšince, SK;  
(740) Máčajová Mária, Ing., Nitra, SK;

**(111) 206321**

(151) 8.6.2004  
(156) 17.4.2013  
(180) 17.4.2023  
(210) 1003-2003  
(220) 17.4.2003  
(442) 2.3.2004  
(450) 8.9.2004

**8 (511) 1**

(511) 1 - Chemické prípravky na odstraňovanie hmyzu z automobilov.

**(540) Netins**

(732) EURO-VAT, s. r. o., Alekšince 231, 951 22 Alekšince, SK;  
(740) Máčajová Mária, Ing., Nitra, SK;

**(111) 206322**

(151) 8.6.2004  
(156) 17.4.2013  
(180) 17.4.2023  
(210) 1004-2003  
(220) 17.4.2003  
(442) 2.3.2004  
(450) 8.9.2004

**8 (511) 1**

(511) 1 - Zmesi na opravu pneumatík.

**(540) Sure**

(732) EURO-VAT, s. r. o., Alekšince 231, 951 22 Alekšince, SK;  
(740) Máčajová Mária, Ing., Nitra, SK;

**(111) 206336**

(151) 8.6.2004  
(156) 25.4.2013  
(180) 25.4.2023  
(210) 1085-2003  
(220) 25.4.2003  
(442) 2.3.2004  
(450) 8.9.2004

**8 (511) 29**

(511) 29 - Mlieko, syr, mliečne výrobky.

(540)



(591) modrá, žltá, červená, zelená, biela  
(732) BONGRAIN S. A., 42 rue Rieussec, 78220 Vi-roflay, FR;

(111) 206403

(151) 8.6.2004  
(156) 22.4.2013  
(180) 22.4.2023  
(210) 1027-2003  
(220) 22.4.2003  
(442) 2.3.2004  
(450) 8.9.2004

8 (511) 32

(511) 32 - Nápoje, najmä pitné vody, ochutené vody, minerálne a sytené vody; iné nealkoholické nápoje, najmä chladené nealkoholické nápoje, energetické nápoje a nápoje s obsahom vitamínov a minerálov; ovocné nápoje a ovocné šťavy; sirupy, koncentráty a prášky na výrobu nápojov, najmä minerálne a sytené vody, chladené nealkoholické nápoje, energetické nápoje, nápoje s obsahom vitamínov a minerálov, ovocné nápoje a ovocné šťavy; ostatné nealkoholické nápoje zaradené do tejto triedy.

(540) CAPPY ICE FRUIT

(732) THE COCA-COLA COMPANY, One Coca-Cola Plaza, Atlanta, Georgia 30313, US;  
(740) Csekés Erika, JUDr., Bratislava, SK;

(111) 206409

(151) 8.6.2004  
(156) 24.4.2013  
(180) 24.4.2023  
(210) 1052-2003  
(220) 24.4.2003  
(442) 2.3.2004  
(450) 8.9.2004

8 (511) 5

(511) 5 - Antibakteriálne prípravky na topické použitie vo forme krému, suspenzie, emulzie a lotionu.

(540) NADIXA

(732) OTSUKA PHARMACEUTICAL Co., Ltd., No. 9, Kanda Tsukasa-cho 2-chome, Chiyoda-ku, Tokyo, JP;  
(740) Fajnorová Mária, Ing., Bratislava, SK;

(111) 206420

(151) 8.6.2004  
(156) 17.4.2013  
(180) 17.4.2023  
(210) 988-2003  
(220) 17.4.2003  
(442) 2.3.2004  
(450) 8.9.2004

8 (511) 1

(511) 1 - Zmesi na ochranu pneumatík.

(540) Pneubell

(732) EURO-VAT, s. r. o., Alekšince 231, 951 22 Alekšince, SK;  
(740) Máčajová Mária, Ing., Nitra, SK;

(111) 206421

(151) 8.6.2004  
(156) 17.4.2013  
(180) 17.4.2023  
(210) 989-2003  
(220) 17.4.2003  
(442) 2.3.2004  
(450) 8.9.2004

8 (511) 3

(511) 3 - Čistiaci prípravok na disky automobilových kolies.

(540) Forlega

(732) EURO-VAT, s. r. o., Alekšince 231, 951 22 Alekšince, SK;  
(740) Máčajová Mária, Ing., Nitra, SK;

(111) 206426

(151) 8.6.2004  
(156) 17.4.2013  
(180) 17.4.2023  
(210) 994-2003  
(220) 17.4.2003  
(442) 2.3.2004  
(450) 8.9.2004

8 (511) 3

(511) 3 - Čistiace prípravky.

(540) Vinet

(732) EURO-VAT, s. r. o., Alekšince 231, 951 22 Alekšince, SK;  
(740) Máčajová Mária, Ing., Nitra, SK;

(111) 206511

(151) 12.7.2004  
(156) 28.2.2013  
(180) 28.2.2023  
(210) 491-2003  
(220) 28.2.2003  
(442) 6.4.2004  
(450) 5.10.2004

8 (511) 9, 11, 16, 35, 37, 40, 42

(511) 9 - Detektory dymu; diagnostické prístroje s výnimkou lekárskeho; elektrické cievky; elektrické drôty; elektrické káble; elektrické kondenzátory; elektrické meracie zariadenia; elektrické regulátory svetla; elektrické relé; elektrické spojky; elektrické vodiče; elektroinštalčné rúry; elektromagnetické cievky; indikátory straty elektrickej energie; indukčné cievky; koncovky (elektrotechnika); konektory, spojky (elektrina); kontakty, elektrické; kontrolné a regulačné prístroje elektrické; materiály na elektrické vedenie (drôty, káble); medený drôt, izolovaný; meniče, elektrické; merače elektrických strát; obmedzovače (elektrotechnika); odbočnice, odbočné skrinky (elektrotechnika); odrušovače (elektrotechnika); poistkový drôt; po-

istky; polovodiče; prípojky (elektrotechnika); reostaty; rozvodné panely (elektrina); rozvodné pulty (elektrina); rozvodné skrine, spínacie skrine (elektrina); spojky elektrického vedenia; spojky na elektrické káble; spojovacie skrinky (elektrotechnika); svorky (elektrotechnika); telefónne drôty; testovacie, meracie, nastavovacie, kontrolné, zabezpečovacie a regulačné zariadenia; transformátory (elektrotechnika); zásuvky, zástrčky a iné elektrické spojky.

11 - Dymníky; dymové hradidlá; grily; kotlové rúry do vykurovacích zariadení; kotlové rúry vykurovacích kotlov; kotly (výhrevné -); kozuby; kozuby (domové); ohrievače; ohrievače na ohrievacie železá; ohrievadlá; osvetľovacie prístroje a zariadenia; pece (na rozličné účely); pece, piecky s výnimkou laboratórných; pece, sporáky, piecky; prírodné zariadenia ku kúrenárskym a teplárenským kotlom; roštnice; rošty do pecí; rúry na pečenie; sanitárne (toaletné) prístroje a zariadenia; saunovacie zariadenia; solárne kolektory; sporáky; sporiče paliva; tepelné čerpadlá; teplovodné vykurovacie zariadenia; teplovzdušné rúry; teplovzdušné zariadenia; tvarovky pre pece; vyhrievacie telesá; vykurovacie telesá na kúrenie tuhými, tekutými alebo plynými palivami; vykurovacie zariadenia, vyhrievacie zariadenia; zariadenia na ohrev teplej vody, kúrenie teplovodné.

16 - Baliaci papier; blahoprajné pohľadnice; brožované knihy; brožúry; bublinové obaly z plastických materiálov (na balenie); časopisy; etikety s výnimkou textilných; kalendáre; kartón, lepenka; lepenkové alebo papierové škatule; lepenkové alebo papierové obaly na fľaše; lepenkové platne (papiernický tovar); lepiace pásy na kancelárske účely a použitie v domácnosti; obálky (papiernický tovar); obaly (papiernický tovar); papiernický tovar; periodické a neperiodické publikácie; plagáty; predmety z kartónu; prospekty; pútače z papiera alebo lepenky; reklamné tabule z papiera, kartónu alebo lepenky; tlačené reklamné materiály; umelohmotné fólie na balenie; vrecia z papiera alebo plastických materiálov.

35 - Maloobchodná činnosť s elektrickými rozvádzačmi a elektroinštalačným materiálom, zariadeniami na vykurovanie, ohrev a varenie, krbmi a kachľovými pecami; rozširovanie reklamných materiálov zákazníkom (letáky, prospekty, tlačivá, vzorky); sprostredkovanie obchodu s tovarom; sprostredkovanie uvedených služieb v tr. 35.

37 - Montáž, údržba, inštalovanie a opravy elektrických zariadení a rozvádzačov; odrušovanie elektrických prístrojov a zariadení; oprava opotrebovaných alebo poškodených strojov, zariadení; servis opravy, údržba a montáž výrobkov uvedených v triedach 9, 11; sprostredkovanie uvedených služieb v tr. 37.

40 - Spracovanie a úprava kovov; platovanie, pokovovanie; informácie o úprave a spracovaní materiálov; kováčstvo; spracovanie dreva; frézovanie; galvanizácia, pozinkovanie; hobľovanie; chrómovanie; zámočnícke služby.

42 - Grafický dizajn; navrhovanie (priemyselný dizajn); navrhovanie obalov, obalový dizajn; odborné poradenstvo týkajúce sa počítačov a pris-

lušenstva k nim; priemyselný dizajn; sprostredkovanie uvedených služieb v tr. 42; výskum a vývoj nových výrobkov (pre zákazníkov).

(540)

**J.D. METAL**

(732) J. D. Metal, spol. s r. o., Dolná Lehota 169, 976 98 Lopej, SK;

(740) Belička Ivan, Ing., Banská Bystrica, SK;

(111) 206535

(151) 12.7.2004

(156) 2.4.2013

(180) 2.4.2023

(210) 833-2003

(220) 2.4.2003

(442) 6.4.2004

(450) 5.10.2004

8 (511) 32

(511) 32 - Prípravky alebo príchuťi na výrobu nápojov, koncentráty a sirupy na výrobu nápojov, ovocné alebo zeleninové šťavy, džúsy a sirupy, nealkoholické nápoje, nealkoholické nápoje obohatené vitamínmi alebo minerálmi, iónové a energetické nápoje nealkoholické, proteínové nealkoholické nápoje, diétne nápoje, želatínové nápoje, tablety a prášky na prípravu šumivých nealkoholických nápojov, ovocné alebo zeleninové nealkoholické nápoje, nealkoholické nápoje s príchuťou ovocia alebo zeleniny, minerálne vody, pramenité vody, sódová voda, voda, šumivé nealkoholické nápoje, miešané nápoje nealkoholické, paradajková šťava ako nápoj, aperitívny nealkoholické.

(540) **Shokata**

(732) TYMBARK - MWS Sp. z o.o. S.K.A., Tymbark 156, 34-650 Tymbark, PL;

(740) MAJLINGOVÁ & PARTNERS, s. r. o., Bratislava, SK;

(111) 206536

(151) 12.7.2004

(156) 2.4.2013

(180) 2.4.2023

(210) 834-2003

(220) 2.4.2003

(442) 6.4.2004

(450) 5.10.2004

8 (511) 32

(511) 32 - Prípravky alebo príchuťi na výrobu nápojov, koncentráty a sirupy na výrobu nápojov, ovocné alebo zeleninové šťavy, džúsy a sirupy, nealkoholické nápoje, nealkoholické nápoje obohatené vitamínmi alebo minerálmi, iónové a energetické nápoje nealkoholické, proteínové nealkoholické nápoje, diétne nápoje, želatínové nápoje, tablety a prášky na prípravu šumivých nealkoholických nápojov, ovocné alebo zeleninové nealkoholické nápoje, nealkoholické nápoje s príchuťou ovocia alebo zeleniny, minerálne vody, pramenité vody, sódová voda, voda, šumivé nealkoholické nápoje, miešané nápoje nealkoholické, paradajková šťava ako nápoj, aperitívny nealkoholické.

**(540) Bezáda**

- (732) TYMBARK - MWS Sp. z o.o. S.K.A., Tymbark 156, 34-650 Tymbark, PL;  
 (740) MAJLINGOVÁ & PARTNERS, s. r. o., Bratislava, SK;

**(111) 206540**

- (151) 12.7.2004  
 (156) 3.4.2013  
 (180) 3.4.2023  
 (210) 843-2003  
 (220) 3.4.2003  
 (442) 6.4.2004  
 (450) 5.10.2004

**8 (511) 29, 30, 40**

- (511) 29 - Mlieko, mliečne výrobky, akými sú maslo, syr, tvaroh, jogurt, kefir, šľahačka, smotana, smotanové krémy, tvarohové krémy.  
 30 - Puding, zmrzlina, mrazené mliečne výrobky, mrazené smotanové a tvarohové krémy.  
 40 - Spracovanie potravín živočíšneho a rastlinného pôvodu, mliekarenstvo.

**(540)**



- (732) LAKSYMA, a. s., Nedakonice 244, 687 38 Nedakonice, CZ;  
 (740) Beleščák Ladislav, Ing., Piešťany, SK;

**(111) 206541**

- (151) 12.7.2004  
 (156) 3.4.2013  
 (180) 3.4.2023  
 (210) 844-2003  
 (220) 3.4.2003  
 (442) 6.4.2004  
 (450) 5.10.2004

**8 (511) 29, 30, 40**

- (511) 29 - Mlieko, mliečne výrobky, akými sú maslo, syr, tvaroh, jogurt, kefir, šľahačka, smotana, smotanové krémy, tvarohové krémy.  
 30 - Puding, zmrzlina, mrazené mliečne výrobky, mrazené smotanové a tvarohové krémy.  
 40 - Spracovanie potravín živočíšneho a rastlinného pôvodu, mliekarenstvo.

**(540) LAKSYMA**

- (732) LAKSYMA, a. s., Nedakonice 244, 687 38 Nedakonice, CZ;  
 (740) Beleščák Ladislav, Ing., Piešťany, SK;

**(111) 206542**

- (151) 12.7.2004  
 (156) 3.4.2013  
 (180) 3.4.2023  
 (210) 845-2003  
 (220) 3.4.2003  
 (442) 6.4.2004  
 (450) 5.10.2004

**8 (511) 29, 30**

- (511) 29 - Mlieko, mliečne výrobky, akými sú maslo, syr, tvaroh, jogurt, kefir, šľahačka, smotana, smotanové krémy, tvarohové krémy.  
 30 - Puding, zmrzlina, mrazené mliečne výrobky, mrazené smotanové a tvarohové krémy.

**(540)**



- (732) LAKSYMA, a. s., Nedakonice 244, 687 38 Nedakonice, CZ;  
 (740) Beleščák Ladislav, Ing., Piešťany, SK;

**(111) 206543**

- (151) 12.7.2004  
 (156) 3.4.2013  
 (180) 3.4.2023  
 (210) 846-2003  
 (220) 3.4.2003  
 (442) 6.4.2004  
 (450) 5.10.2004

**8 (511) 29, 30, 40**

- (511) 29 - Mlieko, mliečne výrobky, akými sú maslo, syr, tvaroh, jogurt, kefir, šľahačka, smotana, smotanové krémy, tvarohové krémy.  
 30 - Puding, zmrzlina, mrazené mliečne výrobky, mrazené smotanové a tvarohové krémy.  
 40 - Spracovanie potravín živočíšneho a rastlinného pôvodu, mliekarenstvo.

**(540)**



- (732) LAKSYMA, a. s., Nedakonice 244, 687 38 Nedakonice, CZ;  
 (740) Beleščák Ladislav, Ing., Piešťany, SK;

**(111) 206566**

- (151) 12.7.2004  
 (156) 23.5.2013  
 (180) 23.5.2023  
 (210) 1354-2003  
 (220) 23.5.2003  
 (442) 6.4.2004  
 (450) 5.10.2004

**8 (511) 29**

- (511) 29 - Mlieko, syr, mliečne výrobky.

**(540)**



- (591) modrá, žltá, biela, červená, zelená, hnedá  
 (732) BONGRAIN S. A., 42 rue Rieussec, 78220 Viroflay, FR;

(111) 206647  
 (151) 12.7.2004  
 (156) 3.2.2013  
 (180) 3.2.2023  
 (210) 233-2003  
 (220) 3.2.2003  
 (442) 6.4.2004  
 (450) 5.10.2004

8 (511) 1, 3, 4

(511) 1 - Tenzidy ako chemické prísady do výrobkov; biologické prísady a prípravky; enzýmy a enzymatické prípravky na priemyselné využitie; chemické prostriedky na konzervovanie potravín a krmív; umelé sladidlá; hnojivá prírodné a umelé pre poľnohospodárstvo, lesníctvo, záhradníctvo a záhradkárov; živné soli a roztoky pre vonkajšie a izbové rastliny a kvety; chemické prípravky do fungicídov a bakteriálne prípravky patriace do triedy 1.

3 - Pracie čistiacie a leštiace prostriedky a prípravky, najmä pracie prášky, namáčajacie prostriedky, avivážne a bieliace prípravky; prostriedky na umývanie riadu a sanitárnych zariadení; detergenty a stabilizujúce emulzie; kozmetické výrobky, najmä s obsahom tenzidov, napr. toaletné a tekuté mydlá, šampóny, peny do kúpeľa, stabilizujúce peny, emulzie, pleťové mlieka a pleťové vody, zubné pasty a prášky, ústne vody.

4 - Priemyselné oleje a mazacie tuky; mazadlá; zmesi pohlcujúce prach vrátane jeho zavlažovania a viazania.

(540) **FLIPPER**

(732) VALTECH TORS, a.s., Na Dole 3973/1, 695 01 Hodonín, CZ;  
 (740) Hojčuš Peter, Ing., Bratislava, SK;

(111) 206671  
 (151) 12.7.2004  
 (156) 4.3.2013  
 (180) 4.3.2023  
 (210) 520-2003  
 (220) 4.3.2003  
 (442) 6.4.2004  
 (450) 5.10.2004

8 (511) 9, 16, 35, 36, 37, 38, 41, 42

(511) 9 - Elektrické, elektronické, optické, meracie, signalizačné a kontrolné prístroje a nástroje, prístroje a nástroje na vyučovanie (pokiaľ sú obsiahnuté v triede 09); prístroje na záznam, prevod, spracovanie a reprodukciu zvuku, obrazu alebo dát; strojovo čitateľné nosiče na záznam dát; predajné automaty a mechanizmy prístrojov uvádzaných do činnosti vhođením mince; prístroje na spracovanie dát a počítače.

16 - Tlačiarenské výrobky, najmä potlačené a/alebo razené karty z lepenky alebo plastu; učebné a vyučovacie pomôcky (s výnimkou prístrojov); kancelárske potreby (s výnimkou nábytku).

35 - Reklama a vedenie podniku.

36 - Finančníctvo; realitná činnosť.

37 - Stavebníctvo; inštalácia, údržba a opravy telekomunikačných zariadení.

38 - Telekomunikácie; prevádzka a prenájom telekomunikačných zariadení, najmä zariadení pre rozhlas a televíziu.

41 - Výchova; vzdelávanie; zábava; organizovanie športových a kultúrnych akcií; uverejňovanie a vydávanie kníh, časopisov a ďalších tlačovín a príslušných elektronických médií (vrátane CD-ROM a CD-I).

42 - Tvorba programov na spracovanie dát; služby databanky, najmä prenájom prístupových časov k databankám, prevádzka databáň a zber a dodávanie dát, správ a informácií; prenájom zariadenia na spracovanie dát a počítačov; projektovanie a plánovanie telekomunikačných zariadení.

(540) **T-Solution**

(732) Deutsche Telekom AG, Friedrich-Ebert-Allee 140, D-53113 Bonn, DE;  
 (740) Bušová Eva, JUDr., Bratislava, SK;

(111) 206694  
 (151) 12.7.2004  
 (156) 21.3.2013  
 (180) 21.3.2023  
 (210) 712-2003  
 (220) 21.3.2003  
 (442) 6.4.2004  
 (450) 5.10.2004

8 (511) 30

(511) 30 - Káva, čaj, kakao, cukor, ryža, tapioka, ságo, kávovinové náhrady; múka, chlieb, cukrársky tovar a pečivo, cukrovinky a cukríky; med, melasa, melasový sirup; droždie, prášok do pečiva; látky na zlepšenie chleba; soľ kuchynská a na konzervovanie potravín, horčica; ocot, omáčky (okrem dressingov na šaláty); korenie a koreniny; ľad na chladenie, sladový výťažok pre potraviny.

(540)

**OLMIX**

(732) LESAFFRE ET COMPAGNIE, 41, rue Etienne Marcel, 75001 Paris, FR;  
 (740) Hörmannová Zuzana, Ing., Bratislava, SK;

(111) 206698  
 (151) 12.7.2004  
 (156) 4.4.2013  
 (180) 4.4.2023  
 (210) 853-2003  
 (220) 4.4.2003  
 (442) 6.4.2004  
 (450) 5.10.2004

8 (511) 5, 29, 30

(511) 5 - Dietetické látky a potraviny upravené na lekárske účely; potraviny pre deti, batoľatá a chorých, detská a dojčenská výživa; potravinové prípravky a doplnky ako posilňujúce poživatiny; vitamínové prípravky; poživatiny na doplnenie redukčných diét alebo prípravkov na schudnutie; prípravky obsahujúce biochemické katalyzátory, najmä pre fyzicky aktívne osoby, rekonvalescentov a chorých; dezinfekčné prípravky.

29 - Konzervované potraviny obsahujúce tovary patriace do tejto triedy; polievky; prípravky na polievky; polievky vo vrecku; mliečne prípravky;

konzervované hotové jedlá a ich zložky obsahujúce prevažne tovary patriace do tejto triedy; mrazené mäso; mäso a mäsové výrobky ako mäsové pasty; nátierky na chlieb; paštéty; ovocie a zelenina konzervovaná, sušená, mrazená a zaváraná; želatína; jedlá želatína; ovocné rôsoly; džemy; kompóty; vajcia; mlieko a mliečne výrobky; mliečne, smotanové, jogurtové, tvarohové mrazené krémy aj s rastlinným tukom; mliečne, smotanové, jogurtové, tvarohové mrazené krémy s prídavkom ovocia; ovocné mrazené krémy; ovocné drene; zmrazené hotové jedlá a polotovary obsahujúce prevažne tovary patriace do tejto triedy.

30 - Oblátky; cukrovinky včítane gumových; esencie do cukrovíniiek; cukrárske výrobky; zmrazené hotové jedlá a polotovary obsahujúce prevažne tovary patriace do tejto triedy; káva; čaj; kakao; cukor; ryža; kávové náhradky; med; ľad na osvieženie; zmrzlina; ovocné zmrzlina; smotanové zmrzlina; mrazené cukrovinky; zmrzlinové výrobky; jogurty mrazené (zmrzlina); obilninové lupienky a vločky; ovocné želé; šalátové zálievky; šalátové omáčky; šalátové dresingy; konzervované potraviny obsahujúce tovary patriace do tejto triedy; konzervované hotové jedlá a ich zložky obsahujúce prevažne tovary patriace do tejto triedy.

**(540) HARISSA**

(732) Hamé s. r. o., Na Drahách 814, 686 04 Kunovice, CZ;

**(111) 206701**

(151) 12.7.2004  
(156) 4.4.2013  
(180) 4.4.2023  
(210) 857-2003  
(220) 4.4.2003  
(442) 6.4.2004  
(450) 5.10.2004

**8 (511) 5, 29, 30**

(511) 5 - Dietetické látky a potraviny upravené na lekárske účely; potraviny pre deti, batolata a chorých, detská a dojčenská výživa; potravinové prípravky a doplnky ako posilňujúce požívatin; vitamínové prípravky; požívatin na doplnenie redukčných diét alebo prípravkov na schudnutie; prípravky obsahujúce biochemické katalyzátory, najmä pre fyzicky aktívne osoby, rekonvalescentov a chorých; dezinfekčné prípravky.

29 - Konzervované potraviny obsahujúce tovary patriace do tejto triedy; polievky; prípravky na polievky; polievky vo vrecku; mliečne prípravky; konzervované hotové jedlá a ich zložky obsahujúce prevažne tovary patriace do tejto triedy; mrazené mäso; mäso a mäsové výrobky ako mäsové pasty; nátierky na chlieb; paštéty; ovocie a zelenina konzervovaná, sušená, mrazená a zaváraná; želatína; jedlá želatína; ovocné rôsoly; džemy; kompóty; vajcia; mlieko a mliečne výrobky; mliečne, smotanové, jogurtové, tvarohové mrazené krémy aj s rastlinným tukom; mliečne, smotanové, jogurtové, tvarohové mrazené krémy s prídavkom ovocia; ovocné mrazené krémy; ovocné drene; zmrazené hotové jedlá a polotovary obsahujúce prevažne tovary patriace do tejto triedy.

30 - Oblátky; cukrovinky včítane gumových; esencie do cukrovíniiek; cukrárske výrobky; zmrazené hotové jedlá a polotovary obsahujúce prevažne tovary patriace do tejto triedy; káva; čaj; kakao; cukor; ryža; kávové náhradky; med; ľad na osvieženie; zmrzlina; ovocné zmrzlina; smotanové zmrzlina; mrazené cukrovinky; zmrzlinové výrobky; jogurty mrazené (zmrzlina); obilninové lupienky a vločky; ovocné želé; šalátové zálievky; šalátové omáčky; šalátové dresingy; konzervované potraviny obsahujúce tovary patriace do tejto triedy; konzervované hotové jedlá a ich zložky obsahujúce prevažne tovary patriace do tejto triedy.

**(540) VESELÁ PASTÝŘKA**

(732) Hamé s. r. o., Na Drahách 814, 686 04 Kunovice, CZ;

**(111) 206702**

(151) 12.7.2004  
(156) 4.4.2013  
(180) 4.4.2023  
(210) 858-2003  
(220) 4.4.2003  
(442) 6.4.2004  
(450) 5.10.2004

**8 (511) 5, 29, 30**

(511) 5 - Dietetické látky a potraviny upravené na lekárske účely; potraviny pre deti, batolata a chorých, detská a dojčenská výživa; potravinové prípravky a doplnky ako posilňujúce požívatin; vitamínové prípravky; požívatin na doplnenie redukčných diét alebo prípravkov na schudnutie; prípravky obsahujúce biochemické katalyzátory, najmä pre fyzicky aktívne osoby, rekonvalescentov a chorých; dezinfekčné prípravky.

29 - Konzervované potraviny obsahujúce tovary patriace do tejto triedy; polievky; prípravky na polievky; polievky vo vrecku; mliečne prípravky; konzervované hotové jedlá a ich zložky obsahujúce prevažne tovary patriace do tejto triedy; mrazené mäso; mäso a mäsové výrobky ako mäsové pasty; nátierky na chlieb; paštéty; ovocie a zelenina konzervovaná, sušená, mrazená a zaváraná; želatína; jedlá želatína; ovocné rôsoly; džemy; kompóty; vajcia; mlieko a mliečne výrobky; mliečne, smotanové, jogurtové, tvarohové mrazené krémy aj s rastlinným tukom; mliečne, smotanové, jogurtové, tvarohové mrazené krémy s prídavkom ovocia; ovocné mrazené krémy; ovocné drene; zmrazené hotové jedlá a polotovary obsahujúce prevažne tovary patriace do tejto triedy.

30 - Oblátky; cukrovinky včítane gumových; esencie do cukrovíniiek; cukrárske výrobky; zmrazené hotové jedlá a polotovary obsahujúce prevažne tovary patriace do tejto triedy; káva; čaj; kakao; cukor; ryža; kávové náhradky; med; ľad na osvieženie; zmrzlina; ovocné zmrzlina; smotanové zmrzlina; mrazené cukrovinky; zmrzlinové výrobky; jogurty mrazené (zmrzlina); obilninové lupienky a vločky; ovocné želé; šalátové zálievky; šalátové omáčky; šalátové dresingy; konzervované potraviny obsahujúce tovary patriace do tejto triedy; konzervované hotové jedlá a ich zložky obsahujúce prevažne tovary patriace do tejto triedy.



**(540) HAMÉ TOSKÁNSKA  
OMÁČKA**

(732) Hamé s. r. o., Na Drahách 814, 686 04 Kunovice, CZ;

(111) 206703  
(151) 12.7.2004  
(156) 4.4.2013  
(180) 4.4.2023  
(210) 859-2003  
(220) 4.4.2003  
(442) 6.4.2004  
(450) 5.10.2004

**8 (511) 5, 29, 30**

(511) 5 - Dietetické látky a potraviny upravené na lekárske účely; potraviny pre deti, batolátá a chorých, detská a dojčenská výživa; potravinové prípravky a doplnky ako posilňujúce poživatiny; vitamínové prípravky; poživatiny na doplnenie redukčných diét alebo prípravkov na schudnutie; prípravky obsahujúce biochemické katalyzátory, najmä pre fyzicky aktívne osoby, rekonvalescentov a chorých; dezinfekčné prípravky.

29 - Konzervované potraviny obsahujúce tovary patriace do tejto triedy; polievky; prípravky na polievky; polievky vo vrecku; mliečne prípravky; konzervované hotové jedlá a ich zložky obsahujúce prevažne tovary patriace do tejto triedy; mrazené mäso; mäso a mäsové výrobky ako mäsové pasty; nátiery na chlieb; paštéty; ovocie a zelenina konzervovaná, sušená, mrazená a zaváraná; želatína; jedlá želatína; ovocné rôsoly; džemy; kompóty; vajcia; mlieko a mliečne výrobky; mliečne, smotanové, jogurtové, tvarohové mrazené krémy aj s rastlinným tukom; mliečne, smotanové, jogurtové, tvarohové mrazené krémy s prídavkom ovocia; ovocné mrazené krémy; ovocné drene; zmrazené hotové jedlá a polotovary obsahujúce prevažne tovary patriace do tejto triedy.

30 - Oblátky; cukrovinky včítane gumových; esencie do cukrovínok; cukrárske výrobky; zmrazené hotové jedlá a polotovary obsahujúce prevažne tovary patriace do tejto triedy; káva; čaj; kakao; cukor; ryža; kávové náhradky; med; ľad na osvieženie; zmrzlina; ovocné zmrzlina; smotanové zmrzlina; mrazené cukrovinky; zmrzlinové výrobky; jogurty mrazené (zmrzlina); obilninové lupienky a vločky; ovocné želé; šalátové zálievky; šalátové omáčky; šalátové dresingy; konzervované potraviny obsahujúce tovary patriace do tejto triedy; konzervované hotové jedlá a ich zložky obsahujúce prevažne tovary patriace do tejto triedy.

**(540) MÁJKA - ZLATÉ  
DEDIČSTVO**

(732) Hamé s. r. o., Na Drahách 814, 686 04 Kunovice, CZ;

(111) 206704  
(151) 12.7.2004  
(156) 17.4.2013  
(180) 17.4.2023  
(210) 987-2003

(220) 17.4.2003  
(442) 6.4.2004  
(450) 5.10.2004

**8 (511) 3, 4**

(511) 3 - Čistiace prípravky na zbrane.  
4 - Mastiace a konzervačné prípravky na zbrane.

**(540) Super Luber**

(732) EURO-VAT, s. r. o., Alekšince 231, 951 22 Alekšince, SK;  
(740) Máčajová Mária, Ing., Nitra, SK;

**(111) 206714**

(151) 27.7.2004  
(156) 28.4.2013  
(180) 28.4.2023  
(210) 1089-2003  
(220) 28.4.2003  
(442) 2.3.2004  
(450) 5.10.2004

**8 (511) 2, 7, 8, 9, 35, 37**

(511) 2 - Ochranné prostriedky proti korózii a ostatné ochranné prostriedky proti korózii uvedené v triede 2.

7 - Elektrické zväračky, elektrické náradie uvedené v triede 7.

8 - Zváracie prístroje na plyn, pracovné nástroje a náradie ručné uvedené v triede 8.

9 - Elektrické nástroje a náradia, zváracie zariadenia vrátane náhradných dielov a príslušenstva uvedené v triede 9.

35 - Maloobchodná činnosť a sprostredkovateľská činnosť s nástrojmi a náradím, pracovnými a ochrannými prostriedkami a zváracou technikou a technickými plynmi v uvedených triedach.

37 - Servis, údržba a opravy nástrojov a náradia, pracovných prostriedkov a zväračnej techniky.

**(540)**

(591) modrá, červená  
(732) Narimex, s. r. o., Jungmanova 6, 85101 Bratislava, SK;  
(740) Holoubková Mária, Ing., Bratislava, SK;

**(111) 206715**

(151) 27.7.2004  
(156) 28.4.2013  
(180) 28.4.2023  
(210) 1090-2003  
(220) 28.4.2003  
(442) 2.3.2004  
(450) 5.10.2004

**8 (511) 2, 7, 8, 9, 35, 37**

(511) 2 - Ochranné prostriedky proti korózii a ostatné ochranné prostriedky proti korózii uvedené v triede 2.

7 - Elektrické zväračky, elektrické náradie uvedené v triede 7.

8 - Zváracie prístroje na plyn, pracovné nástroje a náradie ručné uvedené v triede 8.

9 - Elektrické nástroje a náradia, zváracie zariadenia vrátane náhradných dielov a príslušenstva uvedené v triede 9.

35 - Maloobchodná činnosť a sprostredkovateľská činnosť s nástrojmi a náradím, pracovnými a ochrannými prostriedkami a zváracou technikou a technickými plynmi v uvedených triedach.  
37 - Servis, údržba a opravy nástrojov a náradia, pracovných prostriedkov a zváracej techniky.

(540)



- (591) modrá, červená  
(732) Narimex, s. r. o., Jungmanova 6, 85101 Bratislava, SK;  
(740) Holoubková Mária, Ing., Bratislava, SK;

(111) 206716

- (151) 27.7.2004  
(156) 28.4.2013  
(180) 28.4.2023  
(210) 1091-2003  
(220) 28.4.2003  
(442) 2.3.2004  
(450) 5.10.2004

8 (511) 2, 7, 8, 9, 35, 37

- (511) 2 - Ochranné prostriedky proti korózii a ostatné ochranné prostriedky proti korózii uvedené v triede 2.  
7 - Elektrické zväračky, elektrické náradie uvedené v triede 7.  
8 - Zváracie prístroje na plyn, pracovné nástroje a náradie ručné uvedené v triede 8.  
9 - Elektrické nástroje a náradia, zváracie zariadenia vrátane náhradných dielov a príslušenstva uvedené v triede 9.  
35 - Maloobchodná činnosť a sprostredkovateľská činnosť s nástrojmi a náradím, pracovnými a ochrannými prostriedkami a zváracou technikou a technickými plynmi v uvedených triedach.  
37 - Servis, údržba a opravy nástrojov a náradia, pracovných prostriedkov a zváracej techniky.

(540) **NARIMEX**

- (732) Narimex, s. r. o., Jungmanova 6, 85101 Bratislava, SK;  
(740) Holoubková Mária, Ing., Bratislava, SK;

(111) 206782

- (151) 9.8.2004  
(156) 12.3.2013  
(180) 12.3.2023  
(210) 605-2003  
(220) 12.3.2003  
(442) 4.5.2004  
(450) 3.11.2004

8 (511) 5, 29, 30, 32

- (511) 5 - Dietetické a diabetické potraviny upravené na lekárske účely; dietetické a diabetické výrobky obilné, kukuričné, strukovínové, sójové a ich zmesi na lekárske účely; dietetické a diabetické cestoviny a cereálne výrobky na lekárske účely; detská a dojčenská strava; jedlé rastlinné vlákni-ny s výnimkou požívatín; vitamínové prípravky, medicínálne čaje; dezinfekčné prostriedky na hygienické účely.

29 - Sušené, konzervované a varené ovocie a zelenina; zmesi sušeného ovocia; zmesi sušeného ovocia a orieškov; ovocné šupky; arašidové maslo; kokosové maslo; kokos sušený; hrozienka; jedlé oleje a tuky; kukuričný olej; mandle spracované; arašidy spracované; datle; zemiakové lupienky; sójové mlieko, sójové sušené mlieko, sójová náhradka smotany; jablkový prášok; mlieko a mliečne výrobky; mäso, neživé ryby, neživá hydina, zverina, mäsové výťažky, paštéty, konzervy s rybami; konzervované mäso; vajcia; pražená a konzervovaná sója; sójová náhradka mäsa; olejiny upravené na ľudskú výživu a vegetariánsku stravu vrátane ich zmesi.

30 - Pekárske, cestovinárske a cukrárske výrobky; múka (potravinárska), múčne výrobky; chlieb, pečivo, jemné pečivo, koláče, zákusky, oblátky, sušienky, sucháre, slané tyčinky, cestoviny, strúhan-ka, cukrovinky, zmrzlina; obilné a kukuričné výrobky a ich zmesi; ryža; müsli; potraviny škrobovité; káva; kávovinové náhradky; čaj; kakao; sušené kvasinky; kvasnice; prášky do pečiva; chuťové omáčky; horčica; korenie; koreniny; ocot; med; soľ kuchynská; sójová omáčka a múka; kávové, kakaové, čokoládové nápoje.

32 - Nealkoholické sójové nápoje.

(540)



- (732) Mogador s. r. o., tř. Tomáše Bati 1664, 765 02 Otrokovice, CZ;

- (740) Kastler Anton, Bratislava, SK;

(111) 206783

- (151) 9.8.2004  
(156) 12.3.2013  
(180) 12.3.2023  
(210) 606-2003  
(220) 12.3.2003  
(442) 4.5.2004  
(450) 3.11.2004

8 (511) 5, 29, 30, 32

- (511) 5 - Dietetické a diabetické potraviny upravené na lekárske účely; dietetické a diabetické výrobky obilné, kukuričné, strukovínové, sójové a ich zmesi na lekárske účely; dietetické a diabetické cestoviny a cereálne výrobky na lekárske účely; detská a dojčenská strava; jedlé rastlinné vlákni-ny s výnimkou požívatín; vitamínové prípravky, medicínálne čaje; dezinfekčné prostriedky na hygienické účely.

29 - Sušené, konzervované a varené ovocie a zelenina; zmesi sušeného ovocia; zmesi sušeného ovocia a orieškov; ovocné šupky; arašidové maslo; kokosové maslo; kokos sušený; hrozienka; jedlé oleje a tuky; kukuričný olej; mandle spracované; arašidy spracované; datle; zemiakové lupienky; sójové mlieko, sójové sušené mlieko, sójová náhradka smotany; jablkový prášok; mlieko

a mliečne výrobky; mäso, neživé ryby, neživá hydina, zverina, mäsové výťažky, paštéty, konzervy s rybami; konzervované mäso; vajcia; pražená a konzervovaná sója; sójová náhradka mäsa; olejiny upravené na ľudskú výživu a vegetariánsku stravu včítane ich zmesí.

30 - Pekárske, cestovinárske a cukrárske výrobky; múka (potravinárska), múčne výrobky; chlieb, pečivo, jemné pečivo, koláče, zákusky, obličky, sušienky, sucháre, slané tyčinky, cestoviny, strúhanka, cukrovinky, zmrzlina; obilné a kukuričné výrobky a ich zmesi; ryža; müsli; potraviny škrobovité; káva; kávovinové náhradky; čaj; kakao; sušené kvasinky; kvasnice; prášky do pečiva; chuťové omáčky; horčica; korenie; koreniny; ocot; med; soľ kuchynská; sójová omáčka a múka; kávové, kakaové, čokoládové nápoje.

32 - Nealkoholické sójové nápoje.

(540)



(732) Mogador s. r. o., tř. Tomáše Bati 1664, 765 02 Otrokovice, CZ;

(740) Kastler Anton, Bratislava, SK;

(111) 206824

(151) 9.8.2004

(156) 31.3.2013

(180) 31.3.2023

(210) 1457-2003

(220) 31.3.2003

(442) 4.5.2004

(450) 3.11.2004

8 (511) 33

(511) 33 - Víno.

(540) **Tereziánska Frankovka  
modrá**

(732) Villa Vino Rača a. s., Pri vinohradoch 2, 835 20 Bratislava, SK;

(111) 206828

(151) 9.8.2004

(156) 4.6.2013

(180) 4.6.2023

(210) 1470-2003

(220) 4.6.2003

(442) 4.5.2004

(450) 3.11.2004

8 (511) 17, 19, 37

(511) 17 - Izolačné materiály.

19 - Stavebné materiály a stavebné panely s výnimkou kovových, výrobky z cementu, polystyrénu alebo ich kombinácie patriace do tejto triedy.  
37 - Stavebníctvo, izolovanie stavieb, najmä tepelné.

(540) **STYREXON**

(732) STYRCON, s. r. o., Hlavná 71, 951 73 Jelenec, SK;

(740) Kajabová Monika, JUDr., Bratislava, SK;

(111) 206829

(151) 9.8.2004

(156) 4.6.2013

(180) 4.6.2023

(210) 1472-2003

(220) 4.6.2003

(442) 4.5.2004

(450) 3.11.2004

8 (511) 17, 19, 37

(511) 17 - Izolačné materiály.

19 - Stavebné materiály a stavebné panely s výnimkou kovových, výrobky z cementu, polystyrénu alebo ich kombinácie patriace do tejto triedy.  
37 - Stavebníctvo, izolovanie stavieb, najmä tepelné.

(540)

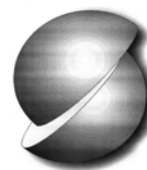

(732) STYRCON, s. r. o., Hlavná 71, 951 73 Jelenec, SK;

(740) Kajabová Monika, JUDr., Bratislava, SK;

(111) 206833

(151) 9.8.2004

(156) 5.6.2013

(180) 5.6.2023

(210) 1485-2003

(220) 5.6.2003

(442) 4.5.2004

(450) 3.11.2004

8 (511) 36

(511) 36 - Bankovníctvo, bankové informácie, finančné analýzy, finančné informácie, finančné poradenstvo, finančné konzultácie, služby v oblasti finančnictva, platobný styk a zúčtovanie, prijímanie vkladov, poskytovanie úverov, kapitálové investície, vykonávanie činností v oblasti stavebného sporenia.

(540) **PSS, a. s.**

(732) Prvá stavebná sporiteľňa, a. s., Bajkalská 30, 829 48 Bratislava, SK;

(740) Litvákova Edita, Ing., Bratislava, SK;

(111) 206834

(151) 9.8.2004

(156) 5.6.2013

(180) 5.6.2023

(210) 1486-2003

(220) 5.6.2003

(442) 4.5.2004

(450) 3.11.2004

8 (511) 36

(511) 36 - Bankovníctvo, bankové informácie, finančné analýzy, finančné informácie, finančné poradenstvo, finančné konzultácie, služby v oblasti finančnictva, platobný styk a zúčtovanie, prijímanie vkladov, poskytovanie úverov, kapitálové investície, vykonávanie činností v oblasti stavebného sporenia.

(540)

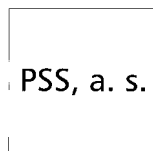

- (732) Prvá stavebná sporiteľňa, a. s., Bajkalská 30, 829 48 Bratislava, SK;  
 (740) Litváková Edita, Ing., Bratislava, SK;

(111) 206835

- (151) 9.8.2004  
 (156) 5.6.2013  
 (180) 5.6.2023  
 (210) 1487-2003  
 (220) 5.6.2003  
 (442) 4.5.2004  
 (450) 3.11.2004

8 (511) 36

- (511) 36 - Bankovníctvo, bankové informácie, finančné analýzy, finančné informácie, finančné poradenstvo, finančné konzultácie, služby v oblasti finančníctva, platobný styk a zúčtovanie, prijímanie vkladov, poskytovanie úverov, kapitálové investície, vykonávanie činností v oblasti stavebného sporenia.

(540)



- (732) Prvá stavebná sporiteľňa, a. s., Bajkalská 30, 829 48 Bratislava, SK;  
 (740) Litváková Edita, Ing., Bratislava, SK;

(111) 206894

- (151) 9.8.2004  
 (156) 24.2.2013  
 (180) 24.2.2023  
 (210) 427-2003  
 (220) 24.2.2003  
 (442) 4.5.2004  
 (450) 3.11.2004

8 (511) 16, 35, 41

- (511) 16 - Tlačoviny a polygrafické výrobky; periodická a neperiodická tlač, najmä časopisy, noviny, prílohy novín, knihy, prospekty, letáky, brožúry, katalógy, zoznamy, adresáre, programy, plagáty, fotografie, pohľadnice, kalendáre; knižárske výrobky; propagačné materiály a predmety z papiera a plastických hmôt patriace do tejto triedy.

35 - Reklamná činnosť; multimedialna reklama na počítačovej komunikačnej sieti; usporadúvanie reklamných a obchodných výstav a predvádzacích akcií tovarov a služieb; rozširovanie reklamných materiálov zákazníkom; sprostredkovanie obchodu s tovarmi; vydávanie reklamných materiálov.

41 - Vydavateľská činnosť s výnimkou vydávania reklamných a náborových textov; organizovanie reklamných súťaží.

(540)



- (591) čierna, červená  
 (732) Ringier Axel Springer Slovakia, a. s., Prievozská 14, 821 09 Bratislava, SK;  
 (740) Porubčan Róbert, Ing., Ivanka pri Dunaji, SK;

(111) 206916

- (151) 9.8.2004  
 (156) 31.3.2013  
 (180) 31.3.2023  
 (210) 807-2003  
 (220) 31.3.2003  
 (442) 4.5.2004  
 (450) 3.11.2004

8 (511) 6, 19, 20, 24, 27, 35

- (511) 6 - Žalúzie, rolety a garníže kovové; kovanie na nábytok, dvere a okná.

19 - Parkety, dlaždice nekovové, drevené a laminátové obklady, rolety vonkajšie nekovové, žalúzie s výnimkou kovových.

20 - Nábytok; kancelársky a školský nábytok, kovový nábytok; žalúzie a rolety interiérové, rolety lamelové interiérové, garníže drevené a umeľohmotné, paravány; drobný nekovový materiál k nábytku, koľajnice na záclony a závesy, drobný materiál k záclonám; ozdoby na nábytok, dekoračné prenosné predmety ako doplnky k nábytku, dekoratívne závesy na steny okrem textilných, stolárske umelecké výrobky, šperkovníce, umelecké diela z dreva sadry a plastov.

24 - Čalúnnické látky, závesy textilné a umeľohmotné, dekoratívne závesy, poťahy na nábytok, tapety textilné, záclony, záclonky, obrusy, obrúsky, posteľné prikrývky, lôžkoviny.

27 - Koberce, koberčeky, predložky, rohožky, protišmykové rohože; krytiny podlahové, podlahové krytiny vinylové, tapety s výnimkou textilných.

35 - Sprostredkovateľská činnosť v oblasti obchodu s tovarmi.

(540)



- (732) Garaj Pavol, Hlavná 80/79, 900 27 Bernolákovo, SK;  
 (740) Litváková Lenka, Ing., Bratislava, SK;

(111) 206919

- (151) 9.8.2004  
 (156) 2.4.2013  
 (180) 2.4.2023  
 (210) 829-2003  
 (220) 2.4.2003  
 (442) 4.5.2004  
 (450) 3.11.2004

**8 (511) 6, 19, 37**

- (511) 6 - Stavebné profilové lišty z kovov.  
19 - Drevené okná, dvere, drevené schody, brány, balkónové dvere, stavebné profilové lišty z plastov.  
37 - Stavebná činnosť, stavebné úpravy, pomocné stavebné práce, murárske a obkladačské práce, stavba inžinierskych sietí.

**(540) CELOX**

- (732) CELOX spol. s r. o., Viničné 583, 900 23 Viničné, SK;  
(740) Máčajová Mária, Ing., Nitra, SK;

**(111) 206931**

- (151) 9.8.2004  
(156) 9.4.2013  
(180) 9.4.2023  
(210) 897-2003  
(220) 9.4.2003  
(442) 4.5.2004  
(450) 3.11.2004

**8 (511) 29**

- (511) 29 - Mäso, ryby, hydina a zverina, nie živé, mäsové výťažky konzervované.

**(540)**

- (732) BALTAXIA s.r.o., Strážovská 1, 974 01 Banská Bystrica, SK;

**(111) 206933**

- (151) 9.8.2004  
(156) 16.4.2013  
(180) 16.4.2023  
(210) 962-2003  
(220) 16.4.2003  
(442) 4.5.2004  
(450) 3.11.2004

**8 (511) 30, 32, 33**

- (511) 30 - Horčica.  
32 - Nealkoholické nápoje, sirupy.  
33 - Alkoholické nápoje okrem piva.

**(540) EXCELSIOR**

- (732) PRELIKA, a. s., Prešov, Protifašistických bojovníkov 4, 080 01 Prešov, SK;

**(111) 206938**

- (151) 9.8.2004  
(156) 29.4.2013  
(180) 29.4.2023  
(210) 1105-2003  
(220) 29.4.2003  
(442) 4.5.2004  
(450) 3.11.2004

**8 (511) 6**

- (511) 6 - Kovové odvodňovacie žľaby.

**(540) REVERDO**

- (732) REVERDO/ Daniel Beaudoux, Le Cheix, 63840 Eglisolles, FR;  
(740) Fajnorová Mária, Ing., Bratislava, SK;

**(111) 206939**

- (151) 9.8.2004  
(156) 29.4.2013  
(180) 29.4.2023  
(210) 1106-2003  
(220) 29.4.2003  
(442) 4.5.2004  
(450) 3.11.2004

**8 (511) 6**

- (511) 6 - Kovové odvodňovacie žľaby.

**(540)**

- (554) trojrozmerná známka

- (732) REVERDO/ Daniel Beaudoux, Le Cheix, 63840 Eglisolles, FR;  
(740) Fajnorová Mária, Ing., Bratislava, SK;

**(111) 206953**

- (151) 9.8.2004  
(156) 2.6.2013  
(180) 2.6.2023  
(210) 1454-2003  
(220) 2.6.2003  
(442) 4.5.2004  
(450) 3.11.2004

**8 (511) 36**

- (511) 36 - Bankovníctvo, bankové informácie, finančné analýzy, finančné informácie, finančné poradenstvo, finančné konzultácie, služby v oblasti finančnictva, platobný styk a zúčtovanie, prijímanie vkladov, poskytovanie úverov, kapitálové investície, vykonávanie činností v oblasti stavebného sporenia.

**(540) PSS**

- (732) Prvá stavebná sporiteľňa, a. s., Bajkalská 30, 829 48 Bratislava, SK;  
(740) Litvákova Edita, Ing., Bratislava, SK;

**(111) 206981**

- (151) 16.8.2004  
(156) 19.3.2013  
(180) 19.3.2023  
(210) 690-2003  
(220) 19.3.2003  
(442) 3.2.2004  
(450) 3.11.2004

**8 (511) 3, 5, 10, 44**

- (511) 3 - Kozmetické prípravky; kozmetické potreby; voňavkárské výrobky; éterické oleje; vlasové vodičky; prípravky na čistenie zubov a umelých chrupov; prípravky na čistenie vlasov; soli do kúpeľov s výnimkou soli na liečebné účely; depilačné prípravky; medicínálne mydlá; dezinfekčné a dezodoračné mydlá; mydlá s protipotivými účinkami; ošetrovacie prípravky na nechty.

- 5 - Farmaceutické prípravky; prípravky na lekárske účely; kúpeľové soli na liečebné účely; liečivé čaje a nápoje; liečivé bylinky; liečivé

cukríky; vitamínové prípravky; potrava pre dojčatá; dietetické potraviny prispôbené na lekárske účely; dezinfekčné prostriedky.

10 - Zdravotné potreby a pomôcky obsiahnuté v triede 10; zdravotná obuv; tlakomery.

44 - Lekárske služby; zdravotnícka starostlivosť; farmaceutické poradenstvo; aromaterapeutické služby; fyzioterapia; manikúra; pedikúra; masáže; služby nemocnice; ošetrovateľské služby; plastická chirurgia; salóny krásy; súkromné kliniky a sanatória; zdravotnícka starostlivosť; zdravotné strediská; zotavovne; kozmetické služby; sprostredkovanie služieb uvedených v triede 44.

(540)



(591) biela, tyrkysová, tmavomodrá

(732) BELLAMED, s. r. o., B. Němcovej 5, 977 01 Brezno, SK;

(740) Litváková Edita, Ing., Bratislava, SK;

(111) 207072

(151) 13.9.2004

(156) 28.2.2013

(180) 28.2.2023

(210) 497-2003

(220) 28.2.2003

(442) 8.6.2004

(450) 1.12.2004

8 (511) 29, 30

(511) 29 - Potravínárske výrobky zo sóje, najmä sójové bôby, sójové bôby konzervované ako potrava, sterilizovaná sója, mletá sója, výťažky zo sóje, sójová náhrada mlieka, sójová náhrada syra, sójová náhrada smotany, sójový puding, sójové tyčinky, sójová náhrada mäsa, sójové zmesi, sójové nátierky.

30 - Sójová múka, sójová omáčka, sójová majonéza, sójová tatárska omáčka.

(540) **ALA SÓJOVÝ DEZERT**

(732) SOJAPRODUKT, s.r.o., Drietoma 496, 913 03 SK;

(740) Kubínyi Peter, Bc., Trenčín, SK;

(111) 207080

(151) 13.9.2004

(156) 25.3.2013

(180) 25.3.2023

(210) 760-2003

(220) 25.3.2003

(310) 78/229, 043

(320) 24.3.2003

(330) US

(442) 8.6.2004

(450) 1.12.2004

8 (511) 36

(511) 36 - Poisťovníctvo; finančníctvo; peňažníctvo; služby týkajúce sa úverov; sprostredkovanie preklenia; obstaranie colného zúčtovania; reklamácie

importných poplatkov pre iných; realitné služby; služby týkajúce sa sprostredkovania nehnuteľností; maklérske služby; služby týkajúce sa komerčných pôžičiek; ručiteľské služby týkajúce sa poskytovania záruk na colné záväzky; zabezpečenie dočasných záväzkov z importu; spracovanie víz a kvót; zabezpečenie colných záväzkov; zabezpečenie vrátenia cla; služby týkajúce sa elektronických platieb; faktoringové služby; služby týkajúce sa správy záručných reklamácií; ručiteľské služby; riadenie rizík.

(540)



(732) United Parcel Service of America, Inc., a corporation organized and existing under the laws of the State of Delaware, 55 Glenlake Parkway, NE, Atlanta, Georgia 30328, US;

(740) ŽOVICOVÁ & ŽOVIC IP, s.r.o., Bratislava, SK;

(111) 207081

(151) 13.9.2004

(156) 25.3.2013

(180) 25.3.2023

(210) 761-2003

(220) 25.3.2003

(310) 78/229, 026

(320) 24.3.2003

(330) US

(442) 8.6.2004

(450) 1.12.2004

8 (511) 39

(511) 39 - Prepravné služby; balenie výrobkov na prepravu; služby týkajúce sa prepravy listov, dokumentov, korešpondencie, tlačovín, ostatných tovarov a majetku prepravovaných pomocou rôznych foriem prepravy; skladovanie, balenie, doručovanie a vrátenie tovaru vzhľadom na uvedené; poskytovanie počítačových informácií o vnútroštátnej a medzinárodnej preprave a doručovaní; organizovanie prenájmu lodí pre iných; prenájom schránok na dokumenty, odosielanie a prijímanie dokumentov a doručovanie dokumentov pre iných.

(540)



(732) United Parcel Service of America, Inc., a corporation organized and existing under the laws of the State of Delaware, 55 Glenlake Parkway, NE, Atlanta, Georgia 30328, US;

(740) ŽOVICOVÁ & ŽOVIC IP, s.r.o., Bratislava, SK;

(111) 207088  
 (151) 13.9.2004  
 (156) 28.3.2013  
 (180) 28.3.2023  
 (210) 790-2003  
 (220) 28.3.2003  
 (442) 8.6.2004  
 (450) 1.12.2004

8 (511) 6, 17, 19, 20, 35, 37, 39

(511) 6 - Okná a dvere z kovov; vonkajšie plášte budov (kovové).  
 17 - Plastové výlisky ako polotovary.  
 19 - Okná a dvere (s výnimkou kovových), nekovové stavebné materiály, drevo ako polotovar, drevo stavebné, opracované, stolárske, surové (polotovar), pílené, okrasné lišty (s výnimkou kovových), drevené obklady, drevotriekové dosky.  
 20 - Výrobky z dreva; nábytok.  
 35 - Sprostredkovanie obchodnej činnosti s tovarmi.  
 37 - Montáž okien a dverí, prípravné a pomocné stavebné práce; stavebníctvo (stavebná činnosť).  
 39 - Nákladná doprava.

(540) INCON

(732) INCON, spol. s r. o., Priemyselná 6, 971 01 Prievidza, SK;

(111) 207089  
 (151) 13.9.2004  
 (156) 28.3.2013  
 (180) 28.3.2023  
 (210) 791-2003  
 (220) 28.3.2003  
 (442) 8.6.2004  
 (450) 1.12.2004

8 (511) 6, 19

(511) 6 - Okná a dvere z kovov; vonkajšie plášte budov (kovové).  
 19 - Okná a dvere (s výnimkou kovových), nekovové stavebné materiály, drevo ako polotovar, drevo stavebné, opracované, stolárske, surové (polotovar), pílené, okrasné lišty (s výnimkou kovových), drevené obklady, drevotriekové dosky.

(540)



(591) modrá, oceľovosivá, biela  
 (732) INCON, spol. s r. o., Priemyselná 6, 971 01 Prievidza, SK;

(111) 207090  
 (151) 13.9.2004  
 (156) 28.3.2013  
 (180) 28.3.2023  
 (210) 792-2003  
 (220) 28.3.2003  
 (442) 8.6.2004  
 (450) 1.12.2004

8 (511) 6, 19

(511) 6 - Okná a dvere z kovov; vonkajšie plášte budov (kovové).

19 - Okná a dvere (s výnimkou kovových), nekovové stavebné materiály, drevo ako polotovar, drevo stavebné, opracované, stolárske, surové (polotovar), pílené, okrasné lišty (s výnimkou kovových), drevené obklady, drevotriekové dosky.

(540)



(591) modrá, oceľovosivá, biela  
 (732) INCON, spol. s r. o., Priemyselná 6, 971 01 Prievidza, SK;

(111) 207102  
 (151) 13.9.2004  
 (156) 3.4.2013  
 (180) 3.4.2023  
 (210) 851-2003  
 (220) 3.4.2003  
 (442) 8.6.2004  
 (450) 1.12.2004

8 (511) 1, 9, 12, 21, 25, 31, 35, 36, 37, 39, 40, 42, 44

(511) 1 - Soľ (surovina); kamenná soľ; konzervačná soľ s výnimkou solí na konzervovanie potravín; soli (chemické prípravky); soľ kyseliny šľaveľovej; soli alkalických kovov; soli kovov vzácnych zemín; soli na farbenie kovov; soli na priemyselné účely; soli ortuti; soli sodíka; soli striebra, postriebrovacie roztoky; soli vápnika; soli železa; soli zlata; soli (hnojivá); soli do galvanických batérie; amónne soli; chromité soli; chromové soli; jódované soli; soli čpavku; soli drahých kovov na priemyselné účely; oleje na konzervovanie potravín; priemyselné filtračné látky na nápoje; činidlá na čistenie a konzervovanie piva; chemické prípravky na údenie mäsa; prípravky na tenzerizáciu mäsa; chemické látky na konzervovanie potravín; číriace prípravky; číriace prípravky na mušty; číriace prípravky na víno; enologické baktericídne látky (chemické prípravky na použitie pri výrobe a ošetrovaní; vína); chemické prípravky na fermentáciu, kvasenie vína; produkty destilácie dreveného liehu; drevený lieh (metylalkohol); drevený ocot; liehový ocot; vinný alkohol; vinný kameň s výnimkou vinného kameňa na farmaceutické účely; bakteriologické prípravky na octové kvasenie; hlina; zemina na pestovanie; vzácne zeminy; diatomová zemina; kovové zeminy; kovy alkalických zemín; rozsievková zemina; poľnohospodárske hnojivá; humus na hnojenie na list; kompost; morské chaluhy (hnojivo); rašelina ako hnojivo; rašelínové kvetníky pre záhradníctvo; bezzeminové rastlinné substráty; troska (hnojivo); guáno; chemické prípravky na zlepšenie pôd; prípravky na hnojenie; liadok; dusíkaté hnojivá; dusičnan vápenatý (hnojivo); kyánamid vápenatý, dusíkaté vápno (hnojivo); fosfáty (hnojivá); superfosfáty (hnojivá); vtáčí lep; záhradnicke chemikálie, agrochemikálie, chemikálie pre lesníctvo s výnimkou fungicídov, herbicídov, insekticídov a prípravkov na ničenie buriny a parazitov hormóny na aktiváciu a rýchlénie dozrievania ovocia; prípravky na konzervovanie kvetov; štepárske vosky; tmel na štepenie stromov; tmely na vyplňa-

nie dutín stromov; glejové prípravky na ošetrovanie stromov; karbonyl na ošetrovanie rastlín; prípravky proti kličivosti zeleniny; chemické ochranné prípravky na prevenciu proti kúkoľu; chemické ochranné prípravky proti sneti obilnej; ochranné chemické prípravky na vinič; chemické prísady do insekticidov, fungicidov; prípravky na reguláciu rastu rastlín; moridlá na semená; prípravky obsahujúce stopové prvky pre rastliny; sadze na poľnohospodárske účely; náhradné náplne do uvedených tovarov; obaly, puzdrá a stojany patriace do tejto triedy.

9 - Osobné ochranné prostriedky proti nehodám; ochranné odevy a obuv; azbestové odevy na ochranu proti ohňu; ochranné azbestové rukavice; ochranné odevy pre letcov; ochranné masky; ochranné obleky proti ohňu; ochranná obuv proti žiareniu, ohňu a iným nebezpečenstvám; ochranné helmy; ochranné obleky proti úrazom, rádiácii a ohňu; ochranné prilby na šport; ochranné rukavice proti röntgenovým lúčom na priemyselné účely; ochranné oblečenie proti ohňu; protipožiarné ochranné odevy; ochranné rukavice; ochranné štíty na tvár.

12 - Dopravné prostriedky na pohyb po zemi a vode; vlečné vozidlá, ťahače; kamióny, nákladné vozidlá; vyklápače ako časti nákladných áut; traktory; kesón (dopravný prostriedok); kropiace vozy; pozemné vozidlá; automobily; športové autá; elektromobily; vodné dopravné prostriedky; výstuže na plavidlá; okienka (kruhové otvory); lode, loďky; lodné kostry, rebrá; lodné komíny; lodné skrutky; lodné stožiare, sťažne; ochranné zariadenia na lode; vysúvacie mechanizmy (spojky) na lode; lodné háky; kormidlá; člny; nákladné člny; pracovné člny; člnové háky; člnové výložníky; kostry člnov; naklonené roviny na spúšťanie člnov; kanoistické pádla; veslá; kormidlové veslá; vrtule, propeler; jachty; pontóny; kompy; plávajúce rýpadlá; náhradné diely, časti a súčasti na uvedené tovary; obaly, puzdrá a stojany na uvedené tovary.

21 - Bytové skleníky (na rastliny); prenosné chladiarne s výnimkou elektrických; nástroje na čistenie na ručný pohon; cisterny; drevené vedrá, kade; držiaky na kvety a rastliny (na aranžovanie kvetov); dýzy polievacích hadíc; hubice na polievacie krhly; koše na použitie v domácnosti s výnimkou košov z drahých kovov; kropiace zariadenia, rozstrekovače, polievacie zariadenia; kropidlá; kvetináče; lieviky; metly; nádoby na odpadky, koše na smeti; popolnice, nádoby na odpadky; nádoby na použitie v domácnosti alebo v kuchyni s výnimkou nádob z drahých kovov; ozdobné črepníky s výnimkou papierových; polievacie kanvy; poprašovače, nie elektrické; potreby pre domácnosť s výnimkou potrieb z drahých kovov; puzdrá, vrecká; sklo na automobilové okná (ako polotovar); sklo, ako surovina alebo polotovar s výnimkou stavebného skla; smaltované sklo; špongie na použitie v domácnosti; špongie na umývanie; držiaky na špongie; striekačky na polievanie kvetov a rastlín; uhliaky; vaničky, misky; záhradnicke rukavice; náhradné diely, časti a súčasti na uvedené tovary; obaly, puzdrá a stojany na uvedené tovary.

25 - Oblečenie; odevy; oblečenie z imitácie kože; oblečenie z kože; vrchné ošatenie; konfekcia (odevy); nepremokavý odev; kožušiny (oblečenie); zvrchníky; kabáty; saká, bundy; kostýmy, obleky; peleríny; plášte; plášte (dámske, lemované kožušinou); krátke kabátiky; krátke kabáty s kapučnou (teplé); gabardénové plášte; kapucne; kožušinové štóly; kombinézy (oblečenie); uniformy; maškarné kostýmy; zástery; podpinky; gamaše; kravaty; náprsenky; livreje; manipuly; mantila; rúcha, ornáty; sári; tógy; šerpy; oblečenie z papiera; podbradníky, nie z papiera; pracovné plášte; šaty; sukne; nohavice; krátke, jazdecké alebo spodné nohavice; mitra (klobúk); opasky; opasky na doklady a peniaze (súčasť oblečenia); pleteniny (oblečenie); pletiarsky tovar; svetre; pulóvre; pletené svetre; podšívky (časti odevov); tričká; košeľe; sedlá na košeľe, blúzky alebo dámskych šiat; goliere; snímateľné goliere; manžety (časti odevov); ponožky; pančuchy; pančuškové nohavice; päty pančúch; pančuchy absorbujúce pot; podväzky na ponožky alebo pančuchy; bielizeň; osobná bielizeň; bielizeň zabraňujúca poteniu; body (bielizeň); tielka, vesty; pyžamá; podprsienky; ramienka na dámskej bielizni; živôtky; korzety; kombiné; šnurovačky; spodničky; pánske spodky; detská výbavička; detské nohavičky; detské plienky, textilné; látkové plienky; pokrývky hlavy; čiapky; klobúky; klobúkové kostry; baretky; cylindre; turbany; šilty na pokrývky hlavy; chrániče uší (proti chladu, ako pokrývka hlavy); šatky, šály, závoje; závoj - čipková šatka; čelenky; šály; šály uviazané pod krkom; vlnené šály; boa (kožušinová alebo perová ozdoba okolo krku); rukavice; paľčiaky; rukávniky; športové tričká, dresy; cyklistické oblečenie; športová obuv; topánky na šport; futbalová obuv a štople na ňu; futbalové topánky (kopačky); lyžiarske topánky; gymnastické cvičky; gymnastické (telocvičné) dresy; kombinézy na vodné lyžovanie; oblečenie pre motoristov; potné vložky; vesty pre rybárov; plážové oblečenie; plážová obuv, šľapky na kúpanie; plavky na kúpanie; kúpacie plášte; župany; sprchovacie, kúpacie čiapky; obuv; topánky; šnurovacie topánky; celé topánky; vysoká obuv; drevačky; espadrily (letná obuv s plátnym zvrškom a podošvou z prírodného materiálu); papuče; sandále; galoše; nánožníky (nie elektricky vyhrievané); protišmykové pomôcky na obuv; podošvy na obuv; vnútorné podošvy; kovové časti na obuv; špičky na obuv; prešívacie remienky na obuv (na spájanie zvrškov a podošiev šitej obuvi); rámy na obuv; zvršky na obuv; podpätky; vrecká na odevy; vreckovka ozdobná (súčasť oblečenia); náhradné diely, časti a súčasti na uvedené tovary; obaly, puzdrá a stojany patriace do triedy 25; obaly, puzdrá a stojany na uvedené tovary.

31 - Kríky, krovie; okrasné rastliny; rastliny pre záhradnú architektúru; rastliny; vinič (rastlina); sadenice; paprika (rastlina); prírodné trávniky; ružové kríky; rastlinné semená; kvetinové cibule; mycélium (podhubie); prírodné kvety; palmy, palmové listy; kľičky semien na botanické účely; slama, ako materiál na prikrytie pôdy; vence zo živých kvetov; borovicové šišky; surová kôra;



surový korok; škrupina kokosového orecha; sušené rastliny, kvety na ozdobu, ako dekorácia; ovocie čerstvé; pomaranče; čerstvé hrozno; citrusové ovocie; citróny; egreše, čerstvé; slad na výrobu piva a liehovín; čerstvá zelenina; čerstvé zemiaky; hlávkový šalát; pór; rebarbora; uhorky; repa; čerstvá fazuľa, šošovica, hrach; čerstvá cibuľa; čerstvé záhradné bylinky; žihľava; čakanka; čakankové hluzu; olivy, čerstvé; čerstvé šampiňóny, hluzovky; cukrová trstina; kopra; chmeľ; chmeľové šišky; orechy; lieskové oriešky; kolové orechy; kokosové orechy; arašidy; mandle, ovocie; gaštany, čerstvé; sezam; jedlé korene; lusky rohovníka (svätajánsky chlieb); borievky (plody); kakaové bôby, surové; zrna (obilie) v nespracovanom stave; pšenica; jačmeň; raž; ovos; kukurica; otruby; mláto; ryža (nespracovaná); chaluhy na humánu alebo živočíšnu spotrebu; algae (druh riasy) na humánu alebo živočíšnu spotrebu; algarovila na živočíšnu spotrebu; odpad po destilácii na živočíšnu spotrebu; prípravky na výkrm zvierat; proteín na živočíšnu spotrebu; zrno na živočíšnu spotrebu; otrubová krmna zmes pre živočíšnu spotrebu; potrava pre zvieratá; potrava pre zvieratá chované v domácnosti; nápoje pre zvieratá; posilňujúce prípravky pre zvieratá; krmivo, suché, jadrové krmivo; slama ako krmivo; šrot pre zvieratá; vápno ako krmivo pre zvieratá; vedľajšie produkty spracovania obilnín pre živočíšnu spotrebu; ryžová múka ako krmivo; ľanová múčka (suché krmivo); rybia múčka na kŕmenie zvierat; arašidové výlisky, mleté arašidy pre zvieratá; prísady do krmív, nie na lekárske účely; jedlé predmety na žuvanie pre zvieratá; krúpy pre hydinu; prípravky pre nosnice; potrava pre vtáky; sėpiové kosti pre vtákov; psie sucháre; kŕmne zmesi na výkrm hospodárskych zvierat; krmivo pre dobytok; kukuričné výlisky pre dobytok; kvasnice pre dobytok; výlisky repky olejnej pre rožný dobytok; soľ pre dobytok; špik; seno; podstielka pre zvieratá; slama ako podstielka; rašelina ako podstielka; pieskovaný papier pre domáce zvieratá (podstielka); aromatizovaný piesok pre domáce zvieratá (podstielka); živé zvieratá; úžitkové domáce zvieratá; hospodárske zvieratá; oplodnené vajcia na liahnutie; priadka morušová a jej vajčička; živá hydina, hydina na chov; živé ryby, raky, kôrovce, homáre, mäkkýše, morské kraby, mušle, ustrice, langusty, holotúry (morské živočích); ikry; živé rybárske návnady; peľ (surovina); usadenina po destilácii; vylisovaná cukrová trstina (surovina); matoliny - výlisky ovocia, plodov; vianočné stromčeky; stromy; kmene stromov; drevo neočistené od kôry; neopracované rezivo; drevené triesky na výrobu drevotriesky; drevo surové (kmeň); obaly, puzdrá a stojany na uvedené tovary.

35 - Sprostredkovanie obchodnej činnosti s tovarom; maloobchodné služby v oblasti záhradkárskych a domácich potrieb, odevov; reklamná činnosť; podnikateľské poradenstvo; obchodný manažment a podnikové poradenstvo; prieskum, výskum trhu; prieskum, výskum verejnej mienky; sprostredkovanie uvedených služieb.

36 - Realitné kancelárie; prenájom nehnuteľností; správa nehnuteľností; sprostredkovatelia nehnuteľností; sprostredkovanie nákupu a predaja nehnuteľností; prenájom kancelárskych priestorov; služby v oblasti finančnictva; lízing spojený s financovaním; finančný lízing; platenie na splátky; sprostredkovanie uvedených služieb.

37 - Čistenie; prenájom čistiacich strojov; čistenie ciest; čistenie chodníkov, podchodov, komunikačných priestorov a verejných priestranstiev; údržba a opravy motorových vozidiel; prenájom vozidiel na zametanie; prenájom stavebných strojov a zariadení; prenájom buldozéro, bagrov a rýpadel; prenájom staveništných žeriavov; montáž, údržba a opravy strojov a motorov; oprava opotrebovaných alebo poškodených strojov a motorov; montáž a opravy zariadení; sprostredkovanie uvedených služieb.

39 - Služby v doprave a preprave; organizovanie okružných plavieb; organizovanie okružných výletov; organizovanie ciest, exkurzií; turistické kancelárie s výnimkou kancelárií poskytujúcich rezerváciu hotelového ubytovania; turistické prehliadky, sprevádzanie turistov; sprostredkovanie prepravy; informácie o preprave; rezervácia zájazdov; rezervácia (v doprave); rezervácia miestienok na cestovanie; prenájom a požičovanie motorových vozidiel, automobilov; prenájom vozidiel; prenájom a požičovanie lodí; sprostredkovanie námornej dopravy; sprostredkovanie prenájmu lodí; prenájom plavidiel (člnov, lodí); prenájom dopravných prostriedkov; prenájom skladovacích kontajnerov; preprava a skladovanie odpadu; skladovanie; sprostredkovanie uvedených služieb; preprava turistov; nosenie batôžín; služby poskytované výletnými loďami; prenájom potápačských oblekov; požičovanie potápačských skafandrov; prenájom potápačských zvonov; uskladňovanie plavidiel (člnov, lodí); dovoz, doprava; sprostredkovanie dovozu a dopravy; osobná doprava a jej sprostredkovanie.

40 - Spracovanie odpadov vrátane nebezpečných odpadov; triedenie odpadu a recyklovateľného materiálu; recyklácia odpadu; dekontaminácia nebezpečných odpadov; likvidácia odpadov vrátane nebezpečných odpadov; spaľovanie odpadov vrátane nebezpečných odpadov; úprava vody; čistenie vzduchu; sprostredkovanie uvedených služieb.

42 - Poradenstvo v oblasti počítačového hardvéru; technický prieskum; štúdie technických projektov, projektová činnosť; expertízy, prieskumy - inžinierske práce; projektovanie stavieb, vypracovanie stavebných výkresov; poradenské služby v oblasti ochrany životného prostredia; sprostredkovanie uvedených služieb.

44 - Úprava zelene; služby záhradných architektov; záhradníctvo; záhradkárské služby; údržba trávnikov; vzdušné a pozemné rozptyľovanie, letecké a povrchové rozmetávanie hnojív a iných poľnohospodárskych chemických látok; rastlinné škôlky; liečenie stromov; ničenie buriny; ničenie škodcov (v poľnohospodárstve, záhradníctve a lesníctve); prenájom poľnohospodárskych nástrojov a zariadení; aranžovanie kvetov; zhotovovanie vencov; sprostredkovanie uvedených služieb.

(540)



(732) T+T, a. s., Andreja Kmeťa 18, 010 01 Žilina, SK;  
(740) Zahatňanská Gabriela, Ing., Žilina - Strážov, SK;

(111) 207105

(151) 13.9.2004  
(156) 9.4.2013  
(180) 9.4.2023  
(210) 909-2003  
(220) 9.4.2003  
(442) 8.6.2004  
(450) 1.12.2004

8 (511) 16, 17, 35, 36, 39

(511) 16 - Diaľničné nálepky na motorové vozidlá z papiera.  
17 - Diaľničné nálepky na motorové vozidlá z plastických hmôt ako polotovary; nálepky, samolepky s výnimkou nálepiek na lekárske, kancelárske účely a použitie v domácnosti.  
35 - Sprostredkovanie obchodnej činnosti s tovarom; maloobchodné služby v oblasti diaľničných nálepiek na motorové vozidlá; poskytovanie obchodných alebo podnikateľských informácií; profesionálne obchodné alebo podnikateľské poradenstvo.  
36 - Colné služby; colná deklarácia; poskytovanie colných záruk; finančné záruky v súvislosti s colnými službami; zmenárenské služby; kaucie, záruky, garancie, ručenie v súvislosti s colnými službami; sprostredkovanie uvedených služieb.  
39 - Zasielateľstvo; sprostredkovanie prepravy; služby v doprave a preprave; poskytovanie pomoci pri doprave; informácie o preprave; informácie o uskladnení; doručovacie služby, kuriérne služby (dokumenty alebo tovar); sprostredkovanie námornej dopravy; skladovanie; skladovanie tovaru; sprostredkovanie uvedených služieb.

(540)



(591) červená, čierna  
(732) SLOVAK INTERCARGO, s. r. o., Bánovská cesta 6, 010 01 Žilina, SK;  
(740) Zahatňanská Gabriela, Ing., Žilina - Strážov, SK;

(111) 207108

(151) 13.9.2004  
(156) 14.4.2013  
(180) 14.4.2023  
(210) 934-2003  
(220) 14.4.2003  
(442) 8.6.2004  
(450) 1.12.2004

8 (511) 5, 29, 30

(511) 5 - Dietetické látky a potraviny upravené na lekárske účely; potraviny pre deti, batol'atá a chorých, detská a dojčenská výživa; potravinové prípravky a doplnky ako posilňujúce požívatin; vitamínové prípravky; požívatin na doplnenie

redukčných diét alebo prípravkov na schudnutie; prípravky obsahujúce biochemické katalyzátory, najmä pre fyzicky aktívne osoby, rekonvalescentov a chorých; dezinfekčné prípravky.

29 - Konzervované potraviny obsahujúce tovary patriace do tejto triedy; polievky; prípravky na polievky; polievky vo vrecku; mliečne prípravky; konzervované hotové jedlá a ich zložky obsahujúce prevažne tovary patriace do tejto triedy; mrazené mäso; mäso a mäsové výrobky ako mäsové pasty, nátierky na chlieb, paštéty; ovocie a zelenina konzervovaná, sušená, mrazená a zaváraná; želatína; jedlá želatína; ovocné rósoly; džemy; kompóty; vajcia; mlieko a mliečne výrobky; mliečne, smotanové, jogurtové, tvarohové mrazené krémy aj s rastlinným tukom; mliečne, smotanové, jogurtové, tvarohové mrazené krémy s prídavkom ovocia; ovocné mrazené krémy; ovocné drene; zmrazené hotové jedlá a polotovary obsahujúce prevažne tovary patriace do tejto triedy.

30 - Oblátky; cukrovinky včítane gumových; esencie do cukrovínok; cukrárske výrobky; zmrazené hotové jedlá a polotovary obsahujúce prevažne tovary patriace do triedy 30; káva; čaj; kakao; cukor; ryža; kávové náhradky; med; ľad na osvieženie; zmrzlina; ovocné zmrzliny; smotanové zmrzliny; mrazené cukrovinky; zmrzlinové výrobky; jogurty mrazené (zmrzliny); obilninové lupienky a vločky; ovocné želé; šalátové zálievky; šalátové omáčky; šalátové dresingy; konzervované potraviny obsahujúce tovary patriace do tejto triedy; konzervované hotové jedlá a ich zložky obsahujúce prevažne tovary do tejto triedy.

(540)



(591) červená, zelená  
(732) Hamé s. r. o., Na Drahách 814, 686 04 Kunovice, CZ;

(111) 207110

(151) 13.9.2004  
(156) 16.4.2013  
(180) 16.4.2023  
(210) 963-2003  
(220) 16.4.2003  
(442) 8.6.2004  
(450) 1.12.2004

8 (511) 33

(511) 33 - Alkoholické nápoje okrem piva.

(540) STAROSLOVANSKÁ

(732) PRELIKA, a. s., Prešov, Protifašistických bojovníkov 4, 080 01 Prešov, SK;

(111) 207122

(151) 13.9.2004  
(156) 30.4.2013  
(180) 30.4.2023  
(210) 1120-2003  
(220) 30.4.2003  
(442) 8.6.2004  
(450) 1.12.2004

**8 (511) 9, 16, 35, 38**

- (511) 9 - Nosiče zvukové a obrazové.  
16 - Reklamné tabule z papiera, kartóny, alebo lepenky, noviny, periodiká, knihy, tlačoviny, publikácie.  
35 - Reklamná a inzertná činnosť, televízna reklama.  
38 - Televízne vysielanie.

**(540) NOVÝ LYBAR MORE  
KRÁSNYCH VLASOV**

- (732) ALTSTAEDTER INVESTMENTS a.s., Radlická 180/50, 150 00 Praha, CZ;  
(740) Korejzová Petra, JUDr., Bratislava, SK;

**(111) 207123**

- (151) 13.9.2004  
(156) 30.4.2013  
(180) 30.4.2023  
(210) 1122-2003  
(220) 30.4.2003  
(442) 8.6.2004  
(450) 1.12.2004

**8 (511) 9, 16, 35, 38**

- (511) 9 - Nosiče zvukové a obrazové.  
16 - Reklamné tabule z papiera, kartónu alebo lepenky, noviny, periodiká, knihy, tlačoviny, publikácie.  
35 - Reklamná a inzertná činnosť, televízna reklama.  
38 - Televízne vysielanie.

**(540) NOVÝ LYBAR PRE VÁŠ  
VLASOVÝ SUPER STYLING**

- (732) ALTSTAEDTER INVESTMENTS a.s., Radlická 180/50, 150 00 Praha, CZ;  
(740) Korejzová Petra, JUDr., Bratislava, SK;

**(111) 207147**

- (151) 13.9.2004  
(156) 2.6.2013  
(180) 2.6.2023  
(210) 1440-2003  
(220) 2.6.2003  
(442) 8.6.2004  
(450) 1.12.2004

**8 (511) 35, 44**

- (511) 35 - Štatistické vyhodnocovanie nameraných výsledkov zvlášť na multifunkčných meracích jednotkách.  
44 - Kontrolné zdravotné meranie, ako je zvlášť meranie krvného tlaku, váženie, meranie výšky, meranie srdcového tepu.

**(540) KONTROLNÝ BOD  
ZDRAVIA**

- (732) UTILCELL, s. r. o., Nám. V. Mrštíka 40, 664 81 Ostrovačice, CZ;  
(740) Guniš Jaroslav, Mgr., Bratislava, SK;

**(111) 207150**

- (151) 13.9.2004  
(156) 4.6.2013  
(180) 4.6.2023  
(210) 1468-2003  
(220) 4.6.2003

(442) 8.6.2004

(450) 1.12.2004

**8 (511) 5, 29, 30, 32, 35**

- (511) 5 - Dietetické substancie prispôbené na lekárske použitie, potrava pre dojčatá.  
29 - Mäso, ryby, hydina, zverina; mäsové výrobky; konzervované, sušené a inak tepelne spracované ovocie a zelenia; rósoly, džemy, kompóty; vajcia, mlieko a mliečne výrobky; jedlé oleje a tuky.  
30 - Káva, čaj, kakao, cukor, ryža, maniok, ságo, kávové náhradky; múka a výrobky z obilnín, chlieb, pekárské a cukrárske výrobky, zmrzliny; med, melasový sirup; kvasnice, prášok do pečiva; soľ, horčica; ocot, chuťové omáčky; koreni-ny; ľad.  
32 - Nealkoholické nápoje; tmavé a svetlé pivo; minerálne a sytené vody; sirupy a iné prípravky na výrobu nápojov.  
35 - Reklamná činnosť; obchodný manažment; obchodná správa; obchodná administratíva; kancelárske práce.

**(540)**

(591) červená, biela

(732) PODRAVKA Prehrambena industrija d. d., Ante Starčevića 32, HR-48000 Koprivnica, HR;

(740) Bachratá Magdaléna, Mgr., Bratislava, SK;

**(111) 207206**

- (151) 13.9.2004  
(156) 19.5.2013  
(180) 19.5.2023  
(210) 1280-2003  
(220) 19.5.2003  
(442) 8.6.2004  
(450) 1.12.2004

**8 (511) 29, 30, 32**

- (511) 29 - Paradajkový pretlak, varená a konzervovaná zelenina.  
30 - Kečup.  
32 - Paradajková šťava (nápoj).

**(540)**

(732) Kolagrex Int., spol. s r. o., Železničný rad 3154, 946 03 Kolárovo, SK;

(740) Čechvalová Dagmar, Bratislava, SK;

**(111) 207227**

- (151) 13.9.2004  
(156) 12.6.2013  
(180) 12.6.2023  
(210) 1584-2003  
(220) 12.6.2003  
(442) 8.6.2004  
(450) 1.12.2004

**8 (511) 5**

(511) 5 - Farmaceutické a zverolekárske výrobky; hygienické výrobky na lekárske použitie; dietetické látky prispôsobené na lekárske účely, potrava pre dojčatá; náplasti, obväzový materiál; hmoty na plombovanie zubov a zubné vosky; dezinfekčné prostriedky; prípravky na ničenie hmyzu; fungicidy, herbicidy.

**(540) CalciviD**

(732) Béres Gyógyszergyár Zrt., Mikoviny u. 2-4, H-1037 Budapest, HU;  
(740) ROTT, RŮŽIČKA & GUTTMANN, Bratislava, SK;

**(111) 207260**

(151) 13.9.2004  
(156) 4.7.2013  
(180) 4.7.2023  
(210) 1820-2003  
(220) 4.7.2003  
(442) 8.6.2004  
(450) 1.12.2004

**8 (511) 29**

(511) 29 - Mäso, ryby, hydina, divina, mäsové výtázky, konzervované, sušené a varené ovocie a zelenina, rôsoly, džemy, ovocné kompóty, vajcia, mlieko, syry, mliečne výrobky, jedlé oleje a tuky.

**(540)**



(591) červená, zelená, biela, čierna, žltá  
(732) BONGRAIN S. A., 42 rue Rieussec, 78220 Viroflay, FR;

**(111) 207278**

(151) 13.9.2004  
(156) 28.7.2013  
(180) 28.7.2023  
(210) 2107-2003  
(220) 28.7.2003  
(442) 8.6.2004  
(450) 1.12.2004

**8 (511) 32, 35**

(511) 32 - Minerálne a stolové vody, nealkoholické nápoje, nealkoholické nápoje obohatené minerálmi alebo vitamínmi, iónové a energetické nápoje, ovocné a zeleninové šťavy, džúsy, sirupy a iné prípravky na výrobu nápojov.  
35 - Maloobchodná činnosť v oblasti nealkoholických nápojov a sirupov, sprostredkovanie obchodu s tovarmi.

**(540) RIO**

(732) McCarter a.s., Bajkalská 25, 821 01 Bratislava, SK;  
(740) Hojčuš Peter, Ing., Bratislava, SK;

**(111) 207379**

(151) 14.10.2004  
(156) 6.3.2013  
(180) 6.3.2023  
(210) 546-2003  
(220) 6.3.2003  
(442) 7.7.2004  
(450) 3.1.2005

**8 (511) 9, 16, 35, 38, 42**

(511) 9 - Elektrické, elektronické, optické, meracie, signalizačné a kontrolné prístroje a nástroje, prístroje a nástroje na vyučovanie (pokiaľ sú obsiahnuté v triede 9); prístroje na záznam, prevod, spracovanie a reprodukciu zvuku, obrazu alebo dát; strojovo čitateľné nosiče na záznam dát; predajné automaty a mechanizmy pre prístroje na mince; prístroje a spracovanie dát a počítače.  
16 - Tlačiarenské výrobky, najmä potlačené a/alebo razené karty z lepenky alebo plastu; učebné a vyučovacie pomôcky (s výnimkou prístrojov); kancelárske potreby (s výnimkou nábytku).  
35 - Reklama a vedenie podniku; zber a poskytovanie dát; prevádzka databázy.  
38 - Telekomunikácie; prevádzka a prenájom telekomunikačných zariadení, najmä zariadení pre rozhlas a televíziu.  
42 - Programovanie počítačov; prenájom prístupových časov k databázam; služby prenájmu zariadenia na spracovanie dát a počítačov; služby projektovania a plánovania vzťahujúce sa na telekomunikačné zariadenia.

**(540) T-ISDN plus**

(732) Deutsche Telekom AG, Friedrich-Ebert-Allee 140, 53113 Bonn, DE;  
(740) Bušová Eva, JUDr., Bratislava, SK;

**(111) 207380**

(151) 14.10.2004  
(156) 13.3.2013  
(180) 13.3.2023  
(210) 625-2003  
(220) 13.3.2003  
(442) 7.7.2004  
(450) 3.1.2005

**8 (511) 36**

(511) 36 - Obchodné a spotrebiteľské finančné služby vrátane služieb prenájmu vybavenia a financovania, vedenia, projektového a štruktúrovaného financovania, obchodných úverových služieb, predajných finančných služieb, služieb financovania kapitálu a poisťovacích služieb.

**(540) CIT**

(732) CIT Group Inc., a Delaware corporation, 1 CIT Drive - 3251- 1, 07039 Livingston, US;  
(740) Bušová Eva, JUDr., Bratislava, SK;

**(111) 207390**

(151) 14.10.2004  
(156) 4.4.2013  
(180) 4.4.2023  
(210) 856-2003  
(220) 4.4.2003  
(442) 7.7.2004  
(450) 3.1.2005

**8 (511) 5, 29, 30**

(511) 5 - Dietetické látky a potraviny upravené na lekárske účely; potraviny pre deti, batol'atá a chorých, detská a dojčenská výživa; potravinové prípravky a doplnky ako posilňujúce poživatiny; vitamínové prípravky; poživatiny na doplnenie redukčných diét alebo prípravkov na schudnutie; prípravky obsahujúce biochemické katalyzátory, najmä pre fyzicky aktívne osoby, rekonvalescentov a chorých; dezinfekčné prípravky.

29 - Konzervované potraviny obsahujúce tovary patriace do tejto triedy s výnimkou mlieka, masla a syra; polievky; prípravky na polievky; polievky vo vrecku; konzervované hotové jedlá a ich zložky obsahujúce prevažne tovary patriace do tejto triedy s výnimkou mlieka, masla, syra; mrazené mäso; mäso a mäsové výrobky ako mäsové pasty, nátierky na chlieb, paštéty s výnimkou mlieka, masla a syru; ovocie a zelenina konzervovaná, sušená, mrazená a zaváraná; želatína; jedlá želatína; ovocné rôsoly; džemy; kompóty; vajcia; mliečne, smotanové, jogurtové, tvarohové mrazené krémy, aj s rastlinným tukom; mliečne, smotanové, jogurtové, tvarohové mrazené krémy s prídavkom ovocia; ovocné mrazené krémy; ovocné drene; zmrazené hotové jedlá a polotovary obsahujúce prevažne tovary patriace do tejto triedy s výnimkou mlieka, masla a syra.

30 - Oblátky; cukrovinky včítane gumových; esencie do cukrovínok; cukrárske výrobky; zmrazené hotové jedlá a polotovary obsahujúce prevažne tovary patriace do tejto triedy; káva; čaj; kakao; cukor; ryža; kávové náhradky; med; ľad na osvieženie; zmrzliny; ovocné zmrzliny; smotanové zmrzliny; mrazené cukrovinky; zmrzlinové výrobky; jogurty mrazené (zmrzliny); obilninové lupienky a vločky; ovocné želé; šalátové zálievky; šalátové omáčky; šalátové dressingy; konzervované potraviny obsahujúce tovary patriace do tejto triedy; konzervované hotové jedlá a ich zložky obsahujúce prevažne tovary patriace do tejto triedy.

**(540) HALALI**

(732) Hamé s. r. o., Na Drahách 814, 686 04 Kunovice, CZ;

**(111) 207393**

(151) 14.10.2004  
(156) 9.4.2013  
(180) 9.4.2023  
(210) 898-2003  
(220) 9.4.2003  
(442) 7.7.2004  
(450) 3.1.2005

**8 (511) 35, 37, 38, 42**

(511) 35 - Automatické spracovanie dát, reklama (online) na počítačovej komunikačnej sieti, reklamné oznamy (rozširovanie), rozširovanie reklamných alebo inzertných oznamov, rozširovanie reklamných materiálov zákazníkom (letáky, prospekty, tlačivá, vzorky), poskytovanie informačného servisu na základe automatizovaného spracovania dát, poradenstvo v obchodnej činnosti, sprostredkovanie obchodu s tovarom.

37 - Montáž a opravy telekomunikačných zariadení.

38 - Zriaďovanie a prevádzkovanie pevnej verejnej telekomunikačnej siete, poskytovanie telekomunikačných služieb okrem verejnej telefónnej služby a v jej rámci: poskytovanie prenájmu telekomunikačných okruhov pre poskytovateľov verejných telekomunikačných služieb, poskytovanie prenájmu telekomunikačných okruhov pre koncových užívateľov, poskytovanie prenosu dát s prepojením okruhov a paketov na území SR, ako aj mimo územia SR, prenájom nenasvietených optických vlákien, odborné poradenstvo v oblasti telekomunikácií.

42 - Poskytovanie služby internet, a to tvorba www stránok.

**(540)**

(591) červená, sivá

(732) Energotel, a. s., Miletičova 7, 821 08 Bratislava, SK;

(740) Szabó Dušan, JUDr., Bratislava, SK;

**(111) 207458**

(151) 14.10.2004  
(156) 21.5.2013  
(180) 21.5.2023  
(210) 1310-2003  
(220) 21.5.2003  
(442) 7.7.2004  
(450) 3.1.2005

**8 (511) 5**

(511) 5 - Farmaceutické a veterinárne prípravky; zdravotnícke prípravky na lekárske účely; dietetické látky prispôsobené na lekárske účely, potrava pre dojčatá; náplasti, obväzový materiál; hmoty na plombovanie zubov, zubné vosky; dezinfekčné prípravky; prípravky na ničenie škodcov; fungicidy, herbicidy.

**(540)**

(732) HISAMITSU PHARMACEUTICAL CO., INC., 408, Tashirodaikan-machi, Tosu-shi, Saga 841-0017, JP;

(740) Fajnorová Mária, Ing., Bratislava, SK;

**(111) 207517**

(151) 14.10.2004  
(156) 4.8.2013  
(180) 4.8.2023  
(210) 2161-2003  
(220) 4.8.2003  
(442) 7.7.2004  
(450) 3.1.2005

**8 (511) 33**

(511) 33 - Vína, liehoviny, likéry, koktaily; alkoholické nápoje s výnimkou piva.

**(540) SERKOVA**

(732) Amvyx SA, 6 Constantinoupolis Street, 16452 Argyroupolis, GR;

(740) Bušová Eva, JUDr., Bratislava, SK;

(111) 207575  
 (151) 14.10.2004  
 (156) 13.6.2013  
 (180) 13.6.2023  
 (210) 1600-2003  
 (220) 13.6.2003  
 (442) 7.7.2004  
 (450) 3.1.2005

8 (511) 1, 6, 7, 12, 20, 21

(511) 1 - Obrábacie prípravky na konečnú úpravu ocele, prípravky pre lejacie formy.  
 6 - Lejárské formy kovové.  
 7 - Nástadie pre kovoobrábacie stroje.  
 12 - Prístroje a príslušenstvá hydraulických a vzduchových bŕzd a diely na ovládanie spojky vozidiel ako sú brzdové valce, ovládacie valce bŕzd, vypinacie valce spojky, tlakovzdušné valce, valce ovládania, hlavné spojkové valce, hlavné tandemové valce, hlavné brzdové valce, brzdové diely pre vozidlá.  
 20 - Plastové nádoby, plastové debny, nádoby z plastov na balenie, plastové nádoby na skladovanie a prepravu, obalové nádoby z plastických hmôt, prepravky na fľaše.  
 21 - Kvetináče.

(540)



(591) tmavomodrá, svetlomodrá  
 (732) Fragokov - export, výrobné družstvo, Budovateľská 67, 080 05 Prešov, SK;  
 (740) Gruber Dalibor, Ing., Košice, SK;

(111) 207670  
 (151) 14.10.2004  
 (156) 4.8.2013  
 (180) 4.8.2023  
 (210) 2196-2003  
 (220) 4.8.2003  
 (442) 7.7.2004  
 (450) 3.1.2005

8 (511) 3

(511) 3 - Kozmetika.

(540)



(591) ružová, čierna  
 (732) Dermacol, a.s., Výtvarná 1023/4, 161 00 Praha, CZ;  
 (740) Beleščák Ladislav, Ing., Piešťany, SK;

(111) 207722  
 (151) 9.11.2004  
 (156) 14.5.2013  
 (180) 14.5.2023  
 (210) 1242-2003  
 (220) 14.5.2003  
 (442) 3.8.2004

(450) 4.2.2005

8 (511) 3, 6, 7, 8, 9, 11, 19, 36, 37

(511) 3 - Brusivá ako prípravky; brúsne plátno.

6 - Kovy obyčajné surové alebo ako polotovary; drobný železiarsky tovar, stavebný materiál kovový; výrobky z kovov obsiahnuté v tejto triede.

7 - Kuchynské stroje elektrické; stroje ako vŕtačky, píly, frézy, leštičky, zváračky, elektrocentrály; pneumatické náradie; motory s výnimkou motorov do pozemných vozidiel a hnacie stroje; brúsne stroje; brúsne kotúče ako časti strojov; čerpadlá pre vykurovacie zariadenia; elektrické stroje a prístroje na čistenie; elektrické kladivá; elektrické otváratele na konzervy; žehliace stroje; pletacie stroje; elektrické miešačky a mlynčeky na použitie v domácnosti; práčky; šijacie stroje; umývačky riadu; vysávače; vrecká do vysávačov; poľnohospodárske náradie s výnimkou ručného.

8 - Ručné nástroje a ručné náradia; brúsky ako ručné náradie; brúsne kamene; brúsne kotúče; ručné brúsne systémy.

9 - Prístroje a nástroje vedecké, fotografické, optické, signalizačné, kontrolné, vzdelávacie, prístroje a nástroje na meranie a váženie, prístroje na nahrávanie, prenos a reprodukciu zvuku a/alebo obrazu, televízne a rozhlasové prijímače, prístroje a nástroje na vedenie, distribúciu, transformáciu, akumuláciu, reguláciu alebo kontrolu elektrického prúdu, elektrické automatické zatváratele dverí, elektrické batérie, elektrické bzučiaky, elektrické cievky, elektrické články, elektrické drôty, elektrické káble, elektrické vodiče, elektrické kontakty, elektrodynamické zariadenia na diaľkové ovládanie návestidiel, elektrické zariadenia na diaľkové ovládanie priemyselných operácií, elektrodynamické zariadenia na diaľkové ovládanie železničných uzlov, elektrodynamické zariadenia na diaľkové riadenie signalizácie, elektrické zariadenia na diaľkové zapalovanie, elektrické dverové zvončeky, materiály na elektrické vedenie, elektrické hlásiče, elektrické monitorovacie prístroje, elektrické žehličky, elektrické zväracie zariadenia, elektrické zväračské prístroje, elektrické signalizačné zvončeky, elektrické zariadenia na zatavovanie plastických materiálov, elektrické zariadenia na zapalovanie, elektrické zámky, elektrické tlmiče svetla, elektrické spájkovačky, elektrické spojky, osobné ochranné pracovné prostriedky a to ochranná obuv, ochranné obleky, ochranné kombinézy, ochranné prilby, ochranné rukavice, ochranné okuliare, ochranné masky; dýchacie masky s výnimkou masiek na umelé dýchanie, dýchacie prístroje - respirátory s výnimkou respirátorov na umelé dýchanie, prostriedky na ochranu sluchu.

11 - Zariadenia na osvetľovanie, vykurovanie, varenie, chladenie, sušenie, vetracie, vodárenské a sanitárne zariadenia obsiahnuté v tejto triede.

19 - Stavebný materiál s výnimkou kovového, drevo opracované, opracované stolárske, pilené, spracované, stavebné a drevo ako polotovar.

36 - Služby v oblasti nehnuteľností.

37 - Opravy a údržba elektrického náradia; prenájom strojov a prístrojov uvedených v triedach 7, 8, 9 a 11, ktoré sú obsiahnuté v tejto triede; zariaďovanie pojazdných dielní, servisných a mon-

tážnych úžitkových vozidiel; zariaďovanie dielni dielenským nábytkom; služby montážnych pracovísk.

(540)



(732) TECHNIA, spol. s r.o., Komárňanská cesta 72, 940 01 Nové Zámky, SK;

(740) Litváková Edita, Ing., Bratislava, SK;

(111) 207854

(151) 9.11.2004

(156) 19.2.2013

(180) 19.2.2023

(210) 394-2003

(220) 19.2.2003

(442) 3.8.2004

(450) 4.2.2005

8 (511) 1, 3, 4

(511) 1 - Tenzidy ako chemické prísady do výrobkov; biologické prísady a prípravky; enzýmy a enzymatické prípravky na priemyselné využitie; chemické prostriedky na konzervovanie potravín a krmív; umelé sladidlá; hnojivá prírodné a umelé pre poľnohospodárstvo, lesníctvo, záhradníctvo a záhradkárov; živné soli a roztoky pre vonkajšie a izbové rastliny a kvety; chemické prísady do fungicidov; bakteriálne prípravky s výnimkou prípravkov na lekárske a zverolekárske účely; detergenty a stabilizujúce emulzie na využitie vo výrobnom procese.

3 - Pracie čistiacie a leštiace prostriedky a prípravky, najmä pracie prášky, namáčacie prostriedky, avivážne a bieliace prípravky; prostriedky na umývanie riadu a sanitárnych zariadení; detergenty a stabilizujúce emulzie s výnimkou používaných vo výrobnom procese a na lekárske účely; kozmetické výrobky, najmä s obsahom tenzidov, napr. toaletné a tekuté mydlá, šampóny, peny a soli do kúpeľa, stabilizujúce peny, emulzie, pleťové mlieka a pleťové vody, zubné pasty a prášky, ústne vody.

4 - Priemyselné oleje a mazacie tuky; mazadlá; zmesi pohlcujúce prach vrátane jeho zavlažovania a viazania.

(540) SALBENIT

(732) AKM Group Ltd., Suite 102, Ground Floor, Blake Building, Corner Eyre & Hutson Streets, Belize City, BZ;

(740) Hojčuš Peter, Ing., Bratislava, SK;

(111) 207870

(151) 9.11.2004

(156) 10.4.2013

(180) 10.4.2023

(210) 920-2003

(220) 10.4.2003

(442) 3.8.2004

(450) 4.2.2005

8 (511) 9, 42

(511) 9 - Počítačový hardvér a periférne zariadenia počítačov; hardvér a periférne zariadenia pre drôtové a bezdrôtové telekomunikačné zariadenia, pre komunikačné zariadenia a pre siete; počítačový softvér na navrhovanie a prevádzku telekomunikačných zariadení, komunikačných zariadení a pre počítačový sieťový hardvér; polovodiče; mikroprocesory; mikročipy; integrované obvody; integrované obvody na vysokorýchlostné zmiešavanie signálov.

42 - Navrhovanie, tvorba, vývoj a testovanie hardvéru a softvéru pre počítače; navrhovanie, tvorba, vývoj a testovanie telekomunikačného, komunikačného a sieťového hardvéru a softvéru; vývoj a testovanie polovodičov, mikroprocesorov, mikročipov, integrovaných obvodov a integrovaných obvodov na vysokorýchlostné zmiešavanie signálu; poskytovanie výskumu, vývoja a technickej pomoci v súvislosti s návrhmi, výrobou, používaním, implementáciou a technológiou integrovaných obvodov a polovodičov a integrovaných obvodov na vysokorýchlostné zmiešavanie signálu, ako i v súvislosti s výrobkami, v ktorých sú tieto využívané.

(540) PMC

(732) PMC-Sierra, Inc., 8555 Baxter Place, V5A4V7 Burnaby, British Columbia, CA;

(740) PATENTSERVIS BRATISLAVA, a. s., Bratislava, SK;

(111) 207871

(151) 9.11.2004

(156) 10.4.2013

(180) 10.4.2023

(210) 921-2003

(220) 10.4.2003

(310) 1, 162, 859

(320) 18.12.2002

(330) CA

(442) 3.8.2004

(450) 4.2.2005

8 (511) 9, 42

(511) 9 - Integrované obvody, čipové rady a čipové sady, počítačovo spracovaná technická dokumentácia, modely návrhov integrovaných obvodov a čipov, softvér a ďalšie podporné materiály (ako sú počítačový hardvér a periférne zariadenia počítačov; hardvér, softvér a periférne zariadenia pre telekomunikácie, pre komunikačné zariadenia a pre siete; polovodiče; mikroprocesory; mikročipy; integrované obvody; integrované obvody na vysokorýchlostné zmiešavanie signálov).

42 - Vývoj integrovaných obvodov, ktoré vytvárajú stavebnicové bloky a udržiavanie knižnice stavebných blokov s dokumentáciou, referenčnými návrhmi, softvérom, modelmi, inými podpornými materiálmi (ako je navrhovanie, tvorba, vývoj a testovanie hardvéru a softvéru pre počítače; navrhovanie, tvorba, vývoj a testovanie telekomunikačného, komunikačného a sieťového hardvéru a softvéru; vývoj a testovanie polovodičov, mikroprocesorov, mikročipov, integrovaných obvodov a integrovaných obvodov na vysokorýchlostné zmiešavanie signálu;) so širokou technickou podporou a konzultačnou činnosťou

na pomoc výrobcom originálnych zariadení (Original Equipment Manufacturers) na vývoj špičkových zariadení.

**(540) PMC-SIERRA**

(732) PMC-Sierra, Inc., 8555 Baxter Place, V5A4V7 Burnaby, British Columbia, CA;

(740) PATENTSERVIS BRATISLAVA, a. s., Bratislava, SK;

**(111) 208031**

(151) 13.12.2004

(156) 22.7.2013

(180) 22.7.2023

(210) 2082-2003

(220) 22.7.2003

(442) 8.9.2004

(450) 4.3.2005

**8 (511) 16, 35, 41**

(511) 16 - Tlačoviny, časopisy.

35 - Vydávanie reklamných a náborových materiálov.

41 - Vydavateľská činnosť s výnimkou vydávania reklamných a náborových textov.

**(540)**

# FotoVideo

(732) ATEMI s. r. o., Velvarská 45, 160 00 Praha, CZ;

(740) Bachratá Magdaléna, Mgr., Bratislava, SK;

**(111) 208102**

(151) 14.12.2004

(156) 25.3.2013

(180) 25.3.2023

(210) 759-2003

(220) 25.3.2003

(310) 78/229, 056

(320) 24.3.2003

(330) US

(442) 8.9.2004

(450) 4.3.2005

**8 (511) 9, 16, 25, 35, 36, 38, 39, 42**

(511) 9 - Počítačové programy, počítačový hardvér a počítačový softvér; batérie; alternatívne napájacie zdroje; ochranné zariadenia proti prepätiu; magnetické disky a pásky; tlačiarne, váhy a skenery; počítačový program na automatické sťahovanie (načítanie) súborov, na prípravu a tlač prepravných štítkov, prepravných dokumentov a faktúr, na poskytovanie elektronických prepravných štítkov, prepravných dokumentov a faktúr; prístroje a softvér na poskytovanie informácií o dostupnej preprave a doručovacích službách; prístroje a softvér na poskytovanie dôkazov o doručení dokumentov, vrátane digitalizovaného podpisu príjemcu balíka; prístroje a softvér na príjem, prenos a spracovanie informácií na zákazníckom identifikačnom prepravnom účte.

16 - Tlačené publikácie, letáky, brožúry, spravodaje, obežníky, knihy, plagáty, periodiká, kalendáre, časopisy, smernice, tlačené inštrukčné, vzdelávacie a učebné materiály, transparenty, reklamné materiály, obálky, škatule a obaly, prepravné a adresné štítky, papiernický tovar, súpravy na písacie stoly, súpravy pier a ceruziek, perá, zásobníky papierových spiniek, perá a stojany

pre súpravy na písacie stoly, stojany na zápisníky, plniace perá, stolové šanóny a obaly na spisy, dosky a zakladače na papiernický tovar, zoraďovače na vizitky, karisbloky, otvárače na listy, škatuľky na písacie stoly, baliaci papier, vrecia a vrecká z papiera, obálky, kartón, lepenka, baliaci kartón a lepenka, kartónové a lepenkové baliace škatule, obálky a škatule z kartónu a lepenky; tašky, obálky a vrecia z plastických materiálov na balenie, bublinové obaly z plastických materiálov na balenie.

25 - Oblečenie, klobúky a čiapky, šortky, svetre, bundy a vetrovky, ponožky, plášte, tričká, nohavice, košele, vesty, teplákové bundy, nepremokavé oblečenie, obuv a rukavice.

35 - Reklamné služby; logistický manažment; manažment obchodnej činnosti; poradenstvo pri riadení obchodnej činnosti; administratívne služby v obchodnej činnosti; služby týkajúce sa prevádzkovania administratívnych kancelárií; pomoc pri riadení; poradenstvo týkajúce sa obchodného manažmentu; poskytovanie počítačového určovania polohy a určovania polohy prepravovaných balíkov; distribúcia vzoriek; maloobchodné služby týkajúce sa skladovania a predaja známok, odtlačkov a kancelárskych potrieb; služby týkajúce sa spracovania dát; fotokopírovanie; rozmnožovanie dokumentov; franchising; poskytovanie automatickej registrácie pre zákazníka identifikujúceho informácie na prepravnom účte prostredníctvom globálnej počítačovej siete; poskytovanie riešení pri riadení prepravných sietí.

36 - Služby týkajúce sa colného odbavenia.

38 - Komunikačné a telekomunikačné služby; služby týkajúce sa faxovania a elektronických správ, doručovanie správ a prenosové služby, telefónické služby a informačné kancelárie; služby týkajúce sa prenosu listov, dokumentov a iných textov teletextom, telefónom, elektronickými prostriedkami a jednou alebo viacerými globálnymi počítačovými sieťami alebo pomocou iných prostriedkov; určovanie polohy prepravovaných balíkov použitím globálnej počítačovej siete; on-line doručovanie dokumentov prostredníctvom globálnej počítačovej siete.

39 - Služby týkajúce sa triedenia, organizovanie urýchleného vyzdvihnutia, uskladnenia, prepravy a doručenia.

42 - Služby patriace do triedy 42: právne služby; vedecký a priemyselný výskum; návrh, dizajn a vývoj počítačového hardvéru a softvéru; konzultačné služby týkajúce sa návrhu, dizajnu, výberu, implementácie a používania počítačových hardvérových a softvérových systémov pre iných, poskytovanie licencií na počítačový softvér.

**(540)**



(732) United Parcel Service of America, Inc., a corporation organized and existing under the laws of the State of Delaware, 55 Glenlake Parkway, NE, Atlanta, Georgia 30328, US;

(740) ŽOVICOVÁ & ŽOVIC IP, s.r.o., Bratislava, SK;



**(111) 208131**

(151) 14.12.2004  
 (156) 15.7.2013  
 (180) 15.7.2023  
 (210) 1984-2003  
 (220) 15.7.2003  
 (442) 8.9.2004  
 (450) 4.3.2005

**8 (511) 3, 5**

(511) 3 - Toaletné prípravky na starostlivosť a očistu pleti a vlasov.  
 5 - Lokálne liečivé prípravky na liečbu stavu pleti a vlasov.

**(540) SOFTWASH**

(732) Johnson & Johnson, One Johnson & Johnson Plaza, New Brunswick, New Jersey, US;  
 (740) Bušová Eva, JUDr., Bratislava, SK;

**(111) 208159**

(151) 14.12.2004  
 (156) 25.8.2013  
 (180) 25.8.2023  
 (210) 2418-2003  
 (220) 25.8.2003  
 (442) 8.9.2004  
 (450) 4.3.2005

**8 (511) 3, 5**

(511) 3 - Antibakteriálne a antimikrobiálne dezinfekčné a sterilizačné mydlá; antibakteriálne a antimikrobiálne dezinfekčné a sterilizačné kompozície a lotiony na umývanie rúk.  
 5 - Dezinfekčné a sterilizačné prípravky; dezinfekčné a sterilizačné prípravky na hygienické účely.

**(540) PURELL**

(732) GOJO Industries, Inc., an Ohio corporation, One GOJO Plaza, Suite 500, Akron, Ohio 44311, US;  
 (740) Čechvalová Dagmar, Bratislava, SK;

**(111) 208208**

(151) 12.1.2005  
 (156) 15.7.2013  
 (180) 15.7.2023  
 (210) 1990-2003  
 (220) 15.7.2003  
 (442) 5.10.2004  
 (450) 1.4.2005

**8 (511) 9, 16, 35, 41**

(511) 9 - Počítačové databázy a počítačový softvér na zadávanie, uchovávanie, spracovávanie a vyhľadávanie informácií týkajúcich sa poskytovania personálnych služieb, užívateľská dokumentácia a súbory s nápoved'ou na použitie v súvislosti s nimi, distribuované ako jeden celok; softvér na vyhodnocovanie a školenie krátkodobých pracovníkov; počítačový softvér.  
 16 - Tlačoviny a učebné texty.  
 35 - Personálne služby; personálne služby týkajúce sa krátkodobého pracovného pomeru pracovníkov a krátkodobého pracovného pomeru odborných pracovníkov; krátkodobé personálne obsadzovanie; krátkodobé personálne obsadzovanie odborných pracovníkov; trvalé personálne obsadzovanie; trvalé personálne obsadzovanie odborných pracovníkov; nábor pracovníkov a od-

borných pracovníkov; sprostredkovateľne práce; sprostredkovanie práce pre obsadzovanie voľných miest pre odborných pracovníkov; predváždzacie služby a podpora predaja; administratívne riadenie obchodného podniku; reklama; riadenie obchodnej činnosti; správa podniku; kancelárske práce; obchodné informačné a poradenské služby týkajúce sa získavania krátkodobých a trvalých pracovníkov; služby personálneho riadenia a poradenstvo pri výbere pracovníkov.  
 41 - Inštruktážny výcvik týkajúci sa obchodnej činnosti a spracovania dát; vzdelávacie a výučbové služby; skúšanie jednotlivcov na stanovenie personálnych schopností; skúšanie určené na stanovenie technických schopností, zručnosti a koordinácie zamestnancov a krátkodobého pomocného personálu; personálne skúšky a vyhodnocovanie skúšok.

**(540) MANPOWER**

(732) MANPOWER INC., korporácia podľa zákonov štátu Wisconsin, 100 Manpower Place, Milwaukee, Wisconsin, US;  
 (740) Bezák Marián, Ing., Bratislava, SK;

**(111) 208280**

(151) 12.1.2005  
 (156) 3.10.2013  
 (180) 3.10.2023  
 (210) 2811-2003  
 (220) 3.10.2003  
 (442) 5.10.2004  
 (450) 1.4.2005

**8 (511) 43**

(511) 43 - Hotelierske služby, prevádzkovanie hotelového ubytovania, reštauračné služby.

**(540)**

(591) tmavomodrá, červená, sivá  
 (732) MAXIM 2001, s. r. o., Bratislavská 52, 900 21 Svätý Jur, SK;  
 (740) Dolanská Elena, RNDr., Bratislava, SK;

**(111) 208281**

(151) 12.1.2005  
 (156) 3.10.2013  
 (180) 3.10.2023  
 (210) 2812-2003  
 (220) 3.10.2003  
 (442) 5.10.2004  
 (450) 1.4.2005

**8 (511) 43**

(511) 43 - Hotelierske služby, prevádzkovanie hotelového ubytovania, reštauračné služby.

**(540)**

HOTEL  
 JANOŠÍK

(732) MAXIM 2001, s. r. o., Bratislavská 52, 900 21 Svätý Jur, SK;

**(111) 208282**

(151) 12.1.2005  
(156) 3.10.2013  
(180) 3.10.2023  
(210) 2813-2003  
(220) 3.10.2003  
(442) 5.10.2004  
(450) 1.4.2005

**8 (511) 43**

(511) 43 - Hotelierske služby, prevádzkovanie hotelového ubytovania, reštauračné služby.

**(540)**



(732) MAXIM 2001, s. r. o., Bratislavská 52, 900 21 Svätý Jur, SK;

(740) Dolanská Elena, RNDr., Bratislava, SK;

**(111) 208284**

(151) 12.1.2005  
(156) 3.10.2013  
(180) 3.10.2023  
(210) 2815-2003  
(220) 3.10.2003  
(310) 78/238, 509  
(320) 16.4.2003  
(330) US  
(442) 5.10.2004  
(450) 1.4.2005

**8 (511) 5**

(511) 5 - Farmaceutické prípravky na liečenie infekcií.

**(540) NUVOCID**

(732) Targanta Therapeutics Corporation, 7170 Frederick Banting, 2nd Floor, St. Laurent, QC H4S 2A1, CA;

(740) ROTT, RŮŽIČKA & GUTTMANN, Bratislava, SK;

**(111) 208291**

(151) 12.1.2005  
(156) 6.10.2013  
(180) 6.10.2023  
(210) 2831-2003  
(220) 6.10.2003  
(442) 5.10.2004  
(450) 1.4.2005

**8 (511) 14**

(511) 14 - Šperky, klenoty, hodinky.

**(540) VICTORIA'S SECRET**

(732) VICTORIA'S SECRET STORES BRAND MANAGEMENT, INC., Four Limited Parkway, Reynoldsburg, Ohio 43068, US;

(740) Zivko Mijatovic and Partners s.r.o., Bratislava, SK;

**(111) 208310**

(151) 12.1.2005  
(156) 13.3.2013  
(180) 13.3.2023  
(210) 626-2003  
(220) 13.3.2003

(442) 5.10.2004

(450) 1.4.2005

**8 (511) 33**

(511) 33 - Vína a šumivé vína.

**(540) SUNRISE**

(732) VINA CONCHA Y TORO S. A., Nueva Tajar-mar 481, Torre Norte, Piso 15, Las Condes, Santiago, CL;

(740) Bušová Eva, JUDr., Bratislava, SK;

**(111) 208331**

(151) 12.1.2005  
(156) 4.8.2013  
(180) 4.8.2023  
(210) 2192-2003  
(220) 4.8.2003  
(442) 5.10.2004  
(450) 1.4.2005

**8 (511) 1, 2, 16, 19**

(511) 1 - Lepidlá na priemyselné účely.

2 - Farby, laky, glazúry.

16 - Lepidlá na kancelárske účely a pre domácnosť.

19 - Pojivá, tmely, potery a povlaky pre stavebníctvo.

**(540)**



(732) Virgo Project Sp. z o.o., Ul. Strzegomska 2-4, 53-611 Wroclaw, PL;

(740) Beleşčák Ladislav, Ing., Piešťany, SK;

**(111) 208352**

(151) 12.1.2005  
(156) 2.9.2013  
(180) 2.9.2023  
(210) 2473-2003  
(220) 2.9.2003  
(442) 5.10.2004  
(450) 1.4.2005

**8 (511) 12, 16, 28, 35, 39, 41**

(511) 12 - Pneumatiky pre vozidlá, podvozky vozidiel, automobilové reťaze, autopotaľahy, karosérie dopravných prostriedkov, autosedadlá, batožinové nosiče na vozidlá, bezpečnostné viazania a pásy na sedadlá automobilov, bezpečnostné sedačky a sedadlá pre deti do automobilov, brzdové čeluste pre vozidlá, brzdové diely pre vozidlá, brzdové obloženia pre vozidlá, brzdy pre vozidlá, čalúnenie automobilov, čelné sklá, čapy na pneumatiky, duše na kolesá automobilov, hnacie reťaze pre pozemné vozidlá, hroty na pneumatiky, klaksóny automobilov, kľukové skrine, ako časti pozemných vozidiel s výnimkou motorov), kolesá vozidiel, brzdové lamely pre vozidlá, ložiskové čapy náprav, lúče automobilových koles, motory do pozemných vozidiel, náboje koles automobilov, nápravy pre vozidlá, nárazníky pre vozidlá, nosiče na lyže pre autá, obrúče na kolesá vozidiel, okenné tabule pre okná automobilov, opierky na sedadlá automobilov, uzávery na palivové nádrže automobilov, plášte na pneumatiky, prevodovky pre pozemné vozidlá, protišmykové zariadenia na automobilové pneumatiky, snehové reťaze, tlmiace pružiny a pru-

žiny závesov pre automobily, vzduchové pumpy, ráfy kolies automobilov, volanty pre vozidlá, smerovky na vozidlá, spojky pre pozemné vozidlá, spätné zrkadlá, stierače, tienidlá proti slnku do automobilov, tlmiče perovania pre vozidlá, torzné tyče pre vozidlá, transmisné remene pre pozemné vozidlá, ventily pre automobilové pneumatiky, voľnobežky pre pozemné vozidlá, vzduchové vankúše pre vozidlá, zabezpečovacie poplašné zariadenia proti odcudzeniu vozidiel.

16 - Firemné listiny, papierové propagačné materiály, letáky, prospekty, tlačivá, kopirovacie zariadenia, kancelárske potreby uvedené v triede 16, kancelárska technika a príslušenstvo kancelárskej techniky uvedené v triede 16.

28 - Držiaky, úchytky na sviečky na vianočné stromčeky, ozdoby na vianočné stromčeky, umelý sneh na vianočné stromčeky, stojany na vianočné stromčeky, umelé vianočné stromčeky, zvončeky na vianočné stromčeky.

35 - Maloobchodná činnosť s vozidlami a ich náhradnými dielmi, so svietidlami, s osvetľovacími zariadeniami a prístrojmi a ich súčasťami, v oblasti strojárstva, v oblasti stavebníctva a v potravinárskej oblasti; činnosti reklamnej agentúry, rozširovanie, vydávanie a aktualizovanie reklamných materiálov, prenájom reklamných priestorov a plôch, prenájom reklamných materiálov, zásielkové reklamné služby, uverejňovanie reklamných textov, prenájom kancelárskych strojov a zariadení, aranžovanie výkladov, analýzy nákladov, inzertné činnosti, obchodný alebo podnikateľský prieskum, poradenstvo v obchodnej činnosti, prenájom kancelárskych strojov a zariadení, obchodné a reklamné účely, odborné obchodné poradenstvo, prieskum trhu, prieskum verejnej mienky, sekretárske služby, účtovníctvo, vedenie účtovných kníh, marketingové štúdie.

39 - Balenie tovarov, nákladná a kamiónová doprava (špedícia), automobilová preprava, kuriérske služby, rezervácia dopravy skladovanie, osobná doprava, sťahovanie nábytku, preprava nábytku, úprava tovaru, doručovanie tovaru, kuriérske služby, skladovanie, sprostredkovanie prepravy. Prenájom nosičov na automobily, organizovanie exkurzií, okružných plavieb a výletov, ciest, prenájom automobilov, skladísk, rezervácia miestníc, sprevádzanie a preprava turistov, turistické kancelárie s výnimkou kancelárií poskytujúcich rezerváciu hotelového ubytovania, turistické prehliadky, rezervácia zájazdov.

41 - Informácie o možnostiach rekreácie, rozptýlenia, zábavy, služby kempingov, služby klubov zdravia, organizovanie športových súťaží, večierok, požičiavanie športového náradia s výnimkou dopravných prostriedkov, služby prázdninových táborov, prevádzkovanie športových zariadení, rezervácia vstupeniek.

(540)



(732) SOBA - spoločnosť s ručením obmedzeným Košice, Polárna 8, 040 01 Košice, SK;

(740) Gruber Dalibor, Ing., Košice, SK;

(111) 208417

(151) 12.1.2005

(156) 23.10.2013

(180) 23.10.2023

(210) 3096-2003

(220) 23.10.2003

(442) 5.10.2004

(450) 1.4.2005

8 (511) 9

(511) 9 - Hasiace prístroje.

(540) FIREcontrol

(732) Róbert Ladecký - FIREcontrol, Golianova 11/6005, 917 02 Trnava, SK;

(111) 208483

(151) 8.2.2005

(156) 2.10.2013

(180) 2.10.2023

(210) 2790-2003

(220) 2.10.2003

(442) 3.11.2004

(450) 5.5.2005

8 (511) 35, 36, 43

(511) 35 - Organizovanie komerčných alebo reklamných výstav a veľtrhov, organizovanie výstav na obchodné a reklamné účely, organizovanie výstav na komerčné alebo reklamné účely, rozširovanie reklamných materiálov zákazníkom (letáky, prospekty, tlačivá, vzorky), vydávanie a aktualizovanie reklamných materiálov, prenájom reklamných plôch.

36 - Prenájom kancelárskych priestorov, prenájom nehnuteľností.

43 - Prevádzkovanie prechodného ubytovania.

(540)



(591) modrá, žltá

(732) INCHEBA, a. s., Viedenská cesta 3-7, 851 01 Bratislava, SK;

(740) Hrčková Jolana, JUDr., Bratislava, SK;

(111) 208484

(151) 8.2.2005

(156) 2.10.2013

(180) 2.10.2023

(210) 2791-2003

(220) 2.10.2003

(442) 3.11.2004

(450) 5.5.2005

8 (511) 35, 36, 43

(511) 35 - Organizovanie komerčných alebo reklamných výstav a veľtrhov, organizovanie výstav na obchodné a reklamné účely, organizovanie výstav na komerčné alebo reklamné účely, rozširovanie reklamných materiálov zákazníkom (letáky, prospekty, tlačivá, vzorky), vydávanie a aktualizovanie reklamných materiálov, prenájom reklamných plôch.

36 - Prenájom kancelárskych priestorov, prenájom nehnuteľností.

43 - Prevádzkovanie prechodného ubytovania.

(540)



- (591) modrá  
 (732) INCHEBA, a. s., Viedenská cesta 3-7, 851 01 Bratislava, SK;  
 (740) Hrčková Jolana, JUDr., Bratislava, SK;

(111) 208568

- (151) 8.2.2005  
 (156) 16.12.2013  
 (180) 16.12.2023  
 (210) 3668-2003  
 (220) 16.12.2003  
 (442) 3.11.2004  
 (450) 5.5.2005

8 (511) 3

- (511) 3 - Balzam proti striám a celulitíde.

(540)



- (591) fialová, sivá  
 (732) Dermacol, a.s., Výtvarná 1023/4, 161 00 Praha, CZ;  
 (740) Beleščák Ladislav, Ing., Piešťany, SK;

(111) 208576

- (151) 9.2.2005  
 (156) 12.2.2013  
 (180) 12.2.2023  
 (210) 321-2003  
 (220) 12.2.2003  
 (442) 3.11.2004  
 (450) 5.5.2005

8 (511) 1, 2, 6, 7, 9, 11, 17, 20

- (511) 1 - Chemikálie na čistenie radiátorov a kotlov, prípravky na zmäkčenie vody.  
 2 - Ochranné protikorózne prípravky.  
 6 - Kovové potrubia pre rozvody ústredného kúrenia, kovové ventily pre vodovodné rozvody, kovové ventily plynové uzatváracie, vypúšťacie, odvzdušňovacie, redukčné, spätné (nie ako časti strojov).  
 7 - Obehové čerpadla pre vykurovacie zariadenia, odvádzajúce kondenzátu.  
 9 - Selenoidové ventily, elektromagnetické spínače, prístroje na meranie, kontrolu a reguláciu, teplomery s výnimkou lekárskeho, termostaty, tlakomery, termomanometre, riadiace panely.  
 11 - Kominové rúry, dymovody, zariadenia na výrobu pary, ohrev a rozvod teplej úžitkovej vody, horáky, zapaľovacie a ionizačné elektródy (ako súčasť plynových kotlov), zariadenia na ventiláciu, kotlové telesá, kompletne kotly, ohrievače a zásobníky teplej úžitkovej vody, tepelné čerpadlá, solárne kolektory, výmenníky tepla s vý-

nimkou výmenníkov ako časti strojov, ventilátory vzduchové a spalínové (ako časti kotlov s núteným odvodom spalin v prevedení turbo alebo poloturbo), potrubia ako časti sanitnej inštalácie, kúpeľňové armatúry, vaňové príslušenstvo, sprchy, expanzné nádrže pre ústredné vykurovanie, radiátory, regulátory kúrenia, termostatické ventily, teplovodné kúrenie, tlakové vodné zásobníky, vetracie zariadenia, vzduchové ventily.  
 17 - Tesnenia, tesniace tmely.  
 20 - Plastové vodovodné ventily.

(540)



- (591) červená, modrá  
 (732) REGULUS - TECHNIK, s.r.o., Strojnícka 3/A, 080 01 Prešov, SK;  
 (740) Gruber Dalibor, Ing., Košice, SK;

(111) 208636

- (151) 9.2.2005  
 (156) 26.9.2013  
 (180) 26.9.2023  
 (210) 2704-2003  
 (220) 26.9.2003  
 (442) 3.11.2004  
 (450) 5.5.2005

8 (511) 21

- (511) 21 - Zubné kefky.

(540) REACH DUAL EFFECT

- (732) Johnson & Johnson, One Johnson & Johnson Plaza, New Brunswick, New Jersey, US;  
 (740) Bušová Eva, JUDr., Bratislava, SK;

(111) 208734

- (151) 4.3.2005  
 (156) 4.4.2013  
 (180) 4.4.2023  
 (210) 852-2003  
 (220) 4.4.2003  
 (442) 1.12.2004  
 (450) 2.6.2005

8 (511) 30

- (511) 30 - Majonézy a majonézové krémy.

(540) Majolka

- (732) AGROTRADE, a.s., Lopatecká 223/13, 147 00 Praha, CZ;  
 (740) Brichtová Tatiana, JUDr., Bratislava, SK;

(111) 208810

- (151) 4.3.2005  
 (156) 6.10.2013  
 (180) 6.10.2023  
 (210) 2818-2003  
 (220) 6.10.2003  
 (442) 1.12.2004  
 (450) 2.6.2005

8 (511) 35, 36, 43

- (511) 35 - Organizovanie komerčných alebo reklamných výstav a veľtrhov; organizovanie výstav na obchodné a reklamné účely; organizovanie výstav na komerčné alebo reklamné účely; rozširovanie reklamných materiálov zákazníkom (letáky, prospekty, tlačivá, vzorky); vydávanie a aktualizovanie reklamných materiálov; prenájom reklamných plôch.  
36 - Prenájom kancelárskych priestorov; prenájom nehnuteľností.  
43 - Poskytovanie prechodného ubytovania, prevádzkovanie hotelového ubytovania.

(540)



- (591) červená, čierna  
(732) INCHEBA, a. s., Viedenská cesta 3-7, 851 01 Bratislava, SK;  
(740) Hrčková Jolana, JUDr., Bratislava, SK;

**(111) 208936**

- (151) 4.3.2005  
(156) 21.11.2013  
(180) 21.11.2023  
(210) 3413-2003  
(220) 21.11.2003  
(442) 1.12.2004  
(450) 2.6.2005

**8 (511) 44**

- (511) 44 - Lekárske služby, rehabilitačné služby a zdravotná starostlivosť o deti a mladistvých.

(540)



- (591) zelená, červená  
(732) Rehabilitačné centrum HARMONY, n. o., Kudláková 2, 841 01 Bratislava, SK;  
(740) Budaj Miroslav, JUDr., Bratislava, SK;

**(111) 208937**

- (151) 4.3.2005  
(156) 21.11.2013  
(180) 21.11.2023  
(210) 3414-2003  
(220) 21.11.2003  
(442) 1.12.2004  
(450) 2.6.2005

**8 (511) 45**

- (511) 45 - Osobné a sociálne služby poskytované tretími osobami na uspokojovanie potrieb jednotlivcov.

(540)



- (591) zelená, červená

- (732) Nadácia Petra Dvorského HARMONY, Kudláková 2, 841 01 Bratislava, SK;

(740) Budaj Miroslav, JUDr., Bratislava, SK;

**(111) 208981**

- (151) 17.3.2005  
(156) 21.3.2013  
(180) 21.3.2023  
(210) 717-2003  
(220) 21.3.2003  
(442) 6.4.2004  
(450) 2.6.2005

**8 (511) 18, 25**

- (511) 18 - Kufriky, tašky, cestovné tašky, cestovné kufre; dáždniky; príručné tašky, peňaženky, meštekky na peniaze; náprsné tašky; koža a imitácie kože a výrobky z týchto materiálov, ktoré sú zahrnuté v triede 18.

25 - Mužské, ženské a detské oblečenie, bielizeň, rukavice, opasky, šatky, šály, topánky, topánky na šport, ponožky, obuv, pokrývky hlavy, klobúky, čiapky.

**(540) ESPRIT DE CORP.**

- (732) Esprit International, a California Limited Partnership, 1370 Broadway, New York, New York, US;

(740) ŽOVICOVÁ & ŽOVIC IP, s.r.o., Bratislava, SK;

**(111) 209521**

- (151) 9.5.2005  
(156) 1.12.2013  
(180) 1.12.2023  
(210) 3519-2003  
(220) 1.12.2003  
(442) 4.2.2005  
(450) 4.8.2005

**8 (511) 3**

- (511) 3 - Kozmetické prípravky.

**(540) CAREER**

- (732) Dermacol, a.s., Výtvarná 1023/4, 161 00 Praha, CZ;

(740) Beleščák Ladislav, Ing., Piešťany, SK;

**(111) 209522**

- (151) 9.5.2005  
(156) 1.12.2013  
(180) 1.12.2023  
(210) 3520-2003  
(220) 1.12.2003  
(442) 4.2.2005  
(450) 4.8.2005

**8 (511) 3**

- (511) 3 - Kozmetické prípravky.

**(540) ELIXIR CREAM**

- (732) Dermacol, a.s., Výtvarná 1023/4, 161 00 Praha, CZ;

(740) Beleščák Ladislav, Ing., Piešťany, SK;

**(111) 209526**

(151) 9.5.2005  
(156) 5.12.2013  
(180) 5.12.2023  
(210) 3566-2003  
(220) 5.12.2003  
(442) 4.2.2005  
(450) 4.8.2005

**8 (511) 5**

(511) 5 - Farmaceutické prípravky, lieky, antidepresíva.

**(540) CALIXTA**

(732) BELUPO LIJEKOVI I KOZMETIKA d. d., Danica 5, 48 000 Koprivnica, HR;  
(740) Fajnorová Mária, Ing., Bratislava, SK;

**(111) 209714**

(151) 9.6.2005  
(156) 30.1.2014  
(180) 30.1.2024  
(210) 235-2004  
(220) 30.1.2004  
(442) 4.3.2005  
(450) 8.9.2005

**8 (511) 35, 37, 38, 42**

(511) 35 - Automatické spracovanie dát, reklama (online) na počítačovej komunikačnej sieti, reklamné oznamy (rozširovanie), rozširovanie reklamných alebo inzertných oznamov, rozširovanie reklamných materiálov zákazníkom (letáky, prospekty, tlačivá, vzorky), poskytovanie informačného servisu na základe automatizovaného spracovania dát, poradenstvo v obchodnej činnosti, sprostredkovanie obchodu s tovarom.

37 - Montáž a opravy telekomunikačných zariadení.

38 - Zriaďovanie a prevádzkovanie pevnej verejnej telekomunikačnej siete, poskytovanie telekomunikačných služieb okrem verejnej telefónnej služby a v jej rámci: poskytovanie prenájmu telekomunikačných okruhov pre poskytovateľov verejných telekomunikačných služieb, poskytovanie prenájmu telekomunikačných okruhov pre koncových užívateľov, poskytovanie prenosu dát s prepojením okruhov a paketov na území SR, ako aj mimo územia SR, prenájom nenasvietených optických vlákien, odborné poradenstvo v oblasti telekomunikácií.

42 - Poskytovanie služby internet, a to tvorba www stránok.

**(540)**



(591) bordová, strieborná  
(732) Energotel, a. s., Miletičova 7, 821 08 Bratislava, SK;  
(740) Szabó Dušan, JUDr., Bratislava, SK;

**(111) 209715**

(151) 9.6.2005  
(156) 30.1.2014  
(180) 30.1.2024  
(210) 236-2004  
(220) 30.1.2004

(442) 4.3.2005

(450) 8.9.2005

**8 (511) 35, 37, 38, 42**

(511) 35 - Automatické spracovanie dát, reklama (online) na počítačovej komunikačnej sieti, reklamné oznamy (rozširovanie), rozširovanie reklamných alebo inzertných oznamov, rozširovanie reklamných materiálov zákazníkom (letáky, prospekty, tlačivá, vzorky), poskytovanie informačného servisu na základe automatizovaného spracovania dát, poradenstvo v obchodnej činnosti, sprostredkovanie obchodu s tovarom.

37 - Montáž a opravy telekomunikačných zariadení.

38 - Zriaďovanie a prevádzkovanie pevnej verejnej telekomunikačnej siete, poskytovanie telekomunikačných služieb okrem verejnej telefónnej služby a v jej rámci: poskytovanie prenájmu telekomunikačných okruhov pre poskytovateľov verejných telekomunikačných služieb, poskytovanie prenájmu telekomunikačných okruhov pre koncových užívateľov, poskytovanie prenosu dát s prepojením okruhov a paketov na území SR, ako aj mimo územia SR, prenájom nenasvietených optických vlákien, odborné poradenstvo v oblasti telekomunikácií.

42 - Poskytovanie služby internet, a to tvorba www stránok.

**(540)**



(732) Energotel, a. s., Miletičova 7, 821 08 Bratislava, SK;  
(740) Szabó Dušan, JUDr., Bratislava, SK;

**(111) 209716**

(151) 9.6.2005  
(156) 30.1.2014  
(180) 30.1.2024  
(210) 237-2004  
(220) 30.1.2004  
(442) 4.3.2005  
(450) 8.9.2005

**8 (511) 35, 37, 38, 42**

(511) 35 - Automatické spracovanie dát, reklama (online) na počítačovej komunikačnej sieti, reklamné oznamy (rozširovanie), rozširovanie reklamných alebo inzertných oznamov, rozširovanie reklamných materiálov zákazníkom (letáky, prospekty, tlačivá, vzorky), poskytovanie informačného servisu na základe automatizovaného spracovania dát, poradenstvo v obchodnej činnosti, sprostredkovanie obchodu s tovarom.

37 - Montáž a opravy telekomunikačných zariadení.

38 - Zriaďovanie a prevádzkovanie pevnej verejnej telekomunikačnej siete, poskytovanie telekomunikačných služieb okrem verejnej telefónnej služby a v jej rámci: poskytovanie prenájmu telekomunikačných okruhov pre poskytovateľov verejných telekomunikačných služieb, poskytovanie prenájmu telekomunikačných okruhov pre koncových užívateľov, poskytovanie prenosu dát

s prepojovaním okruhov a paketov na území SR, ako aj mimo územia SR, prenájom nenasvietených optických vlákien, odborné poradenstvo v oblasti telekomunikácií.

42 - Poskytovanie služby internet, a to tvorba www stránok.

(540)



(732) Energotel, a. s., Miletičova 7, 821 08 Bratislava, SK;

(740) Szabó Dušan, JUDr., Bratislava, SK;

(111) 209717

(151) 9.6.2005

(156) 30.1.2014

(180) 30.1.2024

(210) 238-2004

(220) 30.1.2004

(442) 4.3.2005

(450) 8.9.2005

8 (511) 35, 37, 38, 42

(511) 35 - Automatické spracovanie dát, reklama (online) na počítačovej komunikačnej sieti, reklamné oznamy (rozširovanie), rozširovanie reklamných alebo inzertných oznamov, rozširovanie reklamných materiálov zákazníkom (letáky, prospekty, tlačivá, vzorky), poskytovanie informačného servisu na základe automatizovaného spracovania dát, poradenstvo v obchodnej činnosti, sprostredkovanie obchodu s tovarom.

37 - Montáž a opravy telekomunikačných zariadení.

38 - Zriaďovanie a prevádzkovanie pevnej verejnej telekomunikačnej siete, poskytovanie telekomunikačných služieb okrem verejnej telefónnej služby a v jej rámci: poskytovanie prenájomu telekomunikačných okruhov pre poskytovateľov verejných telekomunikačných služieb, poskytovanie prenájomu telekomunikačných okruhov pre koncových užívateľov, poskytovanie prenosu dát s prepojovaním okruhov a paketov na území SR, ako aj mimo územia SR, prenájom nenasvietených optických vlákien, odborné poradenstvo v oblasti telekomunikácií.

42 - Poskytovanie služby internet, a to tvorba www stránok.

(540)



(591) bordová, strieborná

(732) Energotel, a. s., Miletičova 7, 821 08 Bratislava, SK;

(740) Szabó Dušan, JUDr., Bratislava, SK;

(111) 209718

(151) 9.6.2005

(156) 30.1.2014

(180) 30.1.2024

(210) 239-2004

(220) 30.1.2004

(442) 4.3.2005

(450) 8.9.2005

8 (511) 35, 37, 38, 42

(511) 35 - Automatické spracovanie dát, reklama (online) na počítačovej komunikačnej sieti, reklamné oznamy (rozširovanie), rozširovanie reklamných alebo inzertných oznamov, rozširovanie reklamných materiálov zákazníkom (letáky, prospekty, tlačivá, vzorky), poskytovanie informačného servisu na základe automatizovaného spracovania dát, poradenstvo v obchodnej činnosti, sprostredkovanie obchodu s tovarom.

37 - Montáž a opravy telekomunikačných zariadení.

38 - Zriaďovanie a prevádzkovanie pevnej verejnej telekomunikačnej siete, poskytovanie telekomunikačných služieb okrem verejnej telefónnej služby a v jej rámci: poskytovanie prenájomu telekomunikačných okruhov pre poskytovateľov verejných telekomunikačných služieb, poskytovanie prenájomu telekomunikačných okruhov pre koncových užívateľov, poskytovanie prenosu dát s prepojovaním okruhov a paketov na území SR, ako aj mimo územia SR, prenájom nenasvietených optických vlákien, odborné poradenstvo v oblasti telekomunikácií.

42 - Poskytovanie služby internet, a to tvorba www stránok.

(540)



(732) Energotel, a. s., Miletičova 7, 821 08 Bratislava, SK;

(740) Szabó Dušan, JUDr., Bratislava, SK;

(111) 209719

(151) 9.6.2005

(156) 30.1.2014

(180) 30.1.2024

(210) 243-2004

(220) 30.1.2004

(442) 4.3.2005

(450) 8.9.2005

8 (511) 35, 37, 38, 42

(511) 35 - Automatické spracovanie dát, reklama (online) na počítačovej komunikačnej sieti, reklamné oznamy (rozširovanie), rozširovanie reklamných alebo inzertných oznamov, rozširovanie reklamných materiálov zákazníkom (letáky, prospekty, tlačivá, vzorky), poskytovanie informačného servisu na základe automatizovaného spracovania dát, poradenstvo v obchodnej činnosti, sprostredkovanie obchodu s tovarom.

37 - Montáž a opravy telekomunikačných zariadení.

38 - Zriaďovanie a prevádzkovanie pevnej verejnej telekomunikačnej siete, poskytovanie telekomunikačných služieb okrem verejnej telefónnej služby a v jej rámci: poskytovanie prenájomu telekomunikačných okruhov pre poskytovateľov verejných telekomunikačných služieb, poskytovanie prenájomu telekomunikačných okruhov pre koncových užívateľov, poskytovanie prenosu dát s prepojovaním okruhov a paketov na území SR,

ako aj mimo územia SR, prenájom nenasvietených optických vlákien, odborné poradenstvo v oblasti telekomunikácií.

42 - Poskytovanie služby internet, a to tvorba www stránok.

(540)



(591) bordová, strieborná

(732) Energotel, a. s., Miletičova 7, 821 08 Bratislava, SK;

(740) Szabó Dušan, JUDr., Bratislava, SK;

(111) 209720

(151) 9.6.2005

(156) 30.1.2014

(180) 30.1.2024

(210) 244-2004

(220) 30.1.2004

(442) 4.3.2005

(450) 8.9.2005

8 (511) 35, 37, 38, 42

(511) 35 - Automatické spracovanie dát, reklama (online) na počítačovej komunikačnej sieti, reklamné oznamy (rozširovanie), rozširovanie reklamných alebo inzertných oznamov, rozširovanie reklamných materiálov zákazníkom (letáky, prospekty, tlačivá, vzorky), poskytovanie informačného servisu na základe automatizovaného spracovania dát, poradenstvo v obchodnej činnosti, sprostredkovanie obchodu s tovarom.

37 - Montáž a opravy telekomunikačných zariadení.

38 - Zriaďovanie a prevádzkovanie pevnej verejnej telekomunikačnej siete, poskytovanie telekomunikačných služieb okrem verejnej telefónnej služby a v jej rámci: poskytovanie prenájmu telekomunikačných okruhov pre poskytovateľov verejných telekomunikačných služieb, poskytovanie prenájmu telekomunikačných okruhov pre koncových užívateľov, poskytovanie prenosu dát s prepojením okruhov a paketov na území SR, ako aj mimo územia SR, prenájom nenasvietených optických vlákien, odborné poradenstvo v oblasti telekomunikácií.

42 - Poskytovanie služby internet, a to tvorba www stránok.

(540)



(591) bordová, strieborná

(732) Energotel, a. s., Miletičova 7, 821 08 Bratislava, SK;

(740) Szabó Dušan, JUDr., Bratislava, SK;

(111) 209721

(151) 9.6.2005

(156) 30.1.2014

(180) 30.1.2024

(210) 245-2004

(220) 30.1.2004

(442) 4.3.2005

(450) 8.9.2005

8 (511) 35, 37, 38, 42

(511) 35 - Automatické spracovanie dát, reklama (online) na počítačovej komunikačnej sieti, reklamné oznamy (rozširovanie), rozširovanie reklamných alebo inzertných oznamov, rozširovanie reklamných materiálov zákazníkom (letáky, prospekty, tlačivá, vzorky), poskytovanie informačného servisu na základe automatizovaného spracovania dát, poradenstvo v obchodnej činnosti, sprostredkovanie obchodu s tovarom.

37 - Montáž a opravy telekomunikačných zariadení.

38 - Zriaďovanie a prevádzkovanie pevnej verejnej telekomunikačnej siete, poskytovanie telekomunikačných služieb okrem verejnej telefónnej služby a v jej rámci: poskytovanie prenájmu telekomunikačných okruhov pre poskytovateľov verejných telekomunikačných služieb, poskytovanie prenájmu telekomunikačných okruhov pre koncových užívateľov, poskytovanie prenosu dát s prepojením okruhov a paketov na území SR, ako aj mimo územia SR, prenájom nenasvietených optických vlákien, odborné poradenstvo v oblasti telekomunikácií.

42 - Poskytovanie služby internet, a to tvorba www stránok.

(540)



(732) Energotel, a. s., Miletičova 7, 821 08 Bratislava, SK;

(740) Szabó Dušan, JUDr., Bratislava, SK;

(111) 209780

(151) 9.6.2005

(156) 24.3.2014

(180) 24.3.2024

(210) 939-2004

(220) 24.3.2004

(442) 4.3.2005

(450) 8.9.2005

8 (511) 7, 8

(511) 7 - Rezné a brúsne kotúče (časti strojov).

8 - Rezné a brúsne kotúče (ručné nástroje).

(540)

**EXPRES**

(732) KOVOKUBÁT s. r. o., Hradecká 569, 533 52 Pardubice, Polabiny, CZ;

(740) Máčajová Mária, Ing., Nitra, SK;

(111) 209859

(151) 9.6.2005

(156) 12.6.2013

(180) 12.6.2023

(210) 1587-2003

(220) 12.6.2003

(442) 4.3.2005

(450) 8.9.2005



**8 (511) 33**

(511) 33 - Liehoviny a likéry vrátane bylinkových.

**(540)**

(554) trojrozmerná známka

(591) zelená

(732) Mast-Jägermeister SE, Jägermeisterstrasse 7-15, 38296 Wolfenbüttel, DE;

(740) Zahatňanská Gabriela, Ing., Žilina - Strážov, SK;

**(111) 210155**

(151) 8.7.2005

(156) 4.3.2014

(180) 4.3.2024

(210) 695-2004

(220) 4.3.2004

(442) 1.4.2005

(450) 6.10.2005

**8 (511) 18, 22, 25, 28**

(511) 18 - Batohy; tašky; batožina a iné cestovné potreby patriace do tejto triedy; koža; imitácia kože a výrobky z týchto materiálov patriace do tejto triedy.

22 - Stany; textilné materiály zo surových vlákien; laná s výnimkou kovových; povrazy; siete; plachty patriace do tejto triedy; vrecia patriace do tejto triedy.

25 - Odevy a obuv každého druhu patriace do tejto triedy; odevné doplnky patriace do tejto triedy.

28 - Športové vybavenie každého druhu patriace do tejto triedy.

**(540)**

(732) CANARD s.r.o., Goldscheiderova 2925/3, 301 00 Plzeň, CZ;

(740) Máčajová Mária, Ing., Nitra, SK;

**(111) 210261**

(151) 11.7.2005

(156) 22.7.2013

(180) 22.7.2023

(210) 2070-2003

(220) 22.7.2003

(442) 1.4.2005

(450) 6.10.2005

**8 (511) 9, 36, 37, 42**

(511) 9 - Softvér vrátane softvéru na použitie pri projektovom manažmente.

36 - Konzultačné služby týkajúce sa financovania civilných prác (občianskej výstavby) a projektov infraštruktúry.

37 - Konzultácie, manažment, staviteľstvo, zadávanie zákaziek a služby údržby týkajúce sa všetkých druhov budov, civilných prác (občianskej výstavby) a projektov infraštruktúry vrátane priemyselných, komerčných, zdravotných, turistických, maloobchodných a obytných nehnuteľnostných civilných prác (občianskej výstavby) a projektov infraštruktúry; služby projektového manažmentu vo vzťahu k stavbám, stavebným prácam a k projektom infraštruktúry; služby stavebného manažmentu; staviteľstvo a služby stavebného inžinierstva; zaisťovanie systémov projektového manažmentu vo vzťahu k stavbám, stavebným prácam a k projektom infraštruktúry; prenájom stavebného vybavenia; informačné služby v tejto triede vrátane zaisťovania informácií týkajúcich sa projektového manažmentu a stavebníctva elektronickými prostriedkami.

42 - Architektonické služby vrátane architektonických konzultačných služieb; projektové/designérske služby pre interiér a exteriér stavieb; projektové/designérske služby pre výroby; inžinierske služby vrátane inžinierskych projektových služieb, návrhov, vytvárania a licencovania počítačového softvéru; vymeriavacie (zememeračské) služby, konzultačné a projektové služby životného prostredia; projektové/designérske a plánovacie služby, týkajúce sa všetkých druhov budov, civilných prác (občianskej výstavby) a projektov infraštruktúry vrátane priemyselných, komerčných, zdravotných, turistických, maloobchodných a obytných nehnuteľných civilných prác (občianskej výstavby) a projektov infraštruktúry.

**(540)**

(732) Lend Lease Corporation Limited, Level 4, 30 The Bond, 30 Hickson Road, Millers Point NSW 2000, AU;

(740) RÖTT, RŮŽIČKA &amp; GUTTMANN, Bratislava, SK;

**(111) 210262**

(151) 11.7.2005

(156) 23.7.2013

(180) 23.7.2023

(210) 2087-2003

(220) 23.7.2003

(442) 1.4.2005

(450) 6.10.2005

**8 (511) 9, 36, 37, 42**

(511) 9 - Softvér vrátane softvéru na použitie pri projektovom manažmente.

36 - Konzultačné služby týkajúce sa financovania civilných prác (občianskej výstavby) a projektov infraštruktúry.

37 - Konzultácie, manažment, staviteľstvo, zadávanie zákaziek a služby údržby týkajúce sa všetkých druhov budov, civilných prác (občianskej výstavby) a projektov infraštruktúry vrátane priemyselných, komerčných, zdravotných, turistických, maloobchodných a obytných nehnuteľnostných civilných prác (občianskej výstavby) a projektov infraštruktúry; služby projektového manažmentu vo vzťahu k stavbám, stavebným prácam a k projektom infraštruktúry; služby stavebného manažmentu; staviteľstvo a služby stavebného inžinierstva; zaisťovanie systémov projektového manažmentu vo vzťahu k stavbám, stavebným prácam a k projektom infraštruktúry; prenájom stavebného vybavenia; informačné služby v tejto triede vrátane zaisťovania informácií týkajúcich sa projektového manažmentu a stavebníctva elektronickými prostriedkami.

42 - Architektonické služby vrátane architektonických konzultačných služieb; projektové/designérske služby pre interiér a exteriér stavieb; projektové/designérske služby pre výrobky; inžinierske služby vrátane inžinierskych projektových služieb, návrhov, vytvárania a licencovania počítačového softvéru; vymeriavacie (zememeračské) služby, konzultačné a projektové služby životného prostredia; projektové/designérske a plánovacie služby, týkajúce sa všetkých druhov budov, civilných prác (občianskej výstavby) a projektov infraštruktúry vrátane priemyselných, komerčných, zdravotných, turistických, maloobchodných a obytných nehnuteľných civilných prác (občianskej výstavby) a projektov infraštruktúry.

**(540) BOVIS LEND LEASE**

(732) Lend Lease Corporation Limited, Level 4, 30 The Bond, 30 Hickson Road, Millers Point NSW 2000, AU;

(740) ROTT, RŮŽIČKA & GUTTMANN, Bratislava, SK;

**(111) 210282**

(151) 11.7.2005

(156) 15.12.2013

(180) 15.12.2023

(210) 3661-2003

(220) 15.12.2003

(442) 1.4.2005

(450) 6.10.2005

**8 (511) 16, 30, 39, 43**

(511) 16 - Firemné listiny, papiernický tovar, papierové propagačné materiály, letáky, prospekty, tlačivá, kancelárske potreby uvedené v tejto triede, kancelárska technika uvedená v triede 16, náhradné diely a príslušenstvo kancelárskej techniky uvedené v tejto triede; oznámenia ako papiernický tovar; lístky; mapy; nálepky na kancelárske použitie alebo pre domácnosť; nálepky, lepiace štítky; samolepky pre domácnosť a na kancelárske účely; štítky ako papierové nálepky; vrecká z papiera alebo plastických materiálov; obtlačky; výrobky z kartónu, lepenky; bublinové obaly; lepenkové alebo papierové škatule; baliaci papier; lepenkové alebo papierové obaly na fľaše; umelohmotné fólie na balenie; papierové obrúsky; obrúsky (papierové prestieranie); papierové obrusy; papierové prikrývky na stôl; sto-

lové prestieranie z papiera; papierové obrúsky, utierky; papierové podložky pod poháre; podložky na pivo poháre; papierové podbradníky; plagáty; pútače z papiera alebo lepenky; reklamné tabule z papiera, kartónu alebo z lepenky; papierové vlajky; papierové klobúky.

30 - Múka a prípravky vyrobené z obilnín, chlieb, pečivo a cukrovinky, med, kvasnice, kypriaci prášok, soľ, horčica, ocot, korenie, omáčky ako chuťové prísady, ochucovadlá a chuťové prísady, biele pečivo, sušienky, strúhanka, koláče, ryža, krupica, pizza, omáčky na pizzu, plnená pizza s posypom, cesto na pizzu, pizzový prášok, cestoviny a plnené cestoviny, šalátové dresingy; prášok do pečiva; droždie do cesta; chuťové prísady; aromatické prípravky do potravín; cestá na koláče; listkové cesto; maslové, tukové cesto; chlieb; nekysnutý chlieb; jemné pečivo; pečivo; sladké žemle; sendviče; oblátky; palacinky; perníky, medovníky; sušienky, sucháre, keksy, biskvity; zákusky, koláče; koláče s plnkou; torty; múčne potraviny; výrobky z múky; pirohy; pirôžky s mäsom; sendviče; halušky, lokše; slíže; rezance; špagety; makaróny; zvitky; med; cukor; cukríky; cukrovinky; čaj; čokoláda; čokoládové nápoje; kakao; kakaové nápoje; čokoládové nápoje; mliečne čokoládové nápoje; mliečne kakaové nápoje; káva; kávové nápoje; mliečne kávové nápoje; prísady do nápojov iné ako esencie; kávové príchuti; kávovinové náhradky; korenie; koreniny; horčica; horčicová múčka; ocot; kapary; kečup; paradajková omáčka; rajčinová šľava; majonéza; marináda (chuťové prísady); šalátové dresingy; šalátové zálievky; šľavy s výnimkou dresingov; lupienky, kukuričné vločky; pražená kukurica; kukuričné pukance; ovsené vločky; zmrzlina; zmrzlinové poháre; zmrzlinové prášky; pudíng; prírodný alebo umelý ľad; ľad na osvieženie.

39 - Balenie tovarov, uskladňovanie tovarov, automobilová doprava, nákladná doprava, kamiónová doprava, sprostredkovanie prepravy, kuriérske služby, prepravné služby, prenájom automobilov, prenájom chladiacich boxov a zariadení, doručovanie tovaru, zasielanie tovaru, zasielanie baleného alebo nebaleného jedla.

43 - Reštaurácie, snackbary, kaviarne, penzióny, jedálne a zariadenia rýchleho občerstvenia, bufety; príprava a dodávka jedál a nápojov na objednávku do domu, na recepcie a oslavy, zaisťovanie jedla objednávaného prostredníctvom online počítačovej siete.

**(540) La Cucaracha**

(732) Naščák Martin, Lesnícka 6884/58, 080 01 Prešov - Solivar, SK; Verbovská Janka, Sedlice 94, 082 43 Sedlice, SK;

(740) Gruber Dalibor, Ing., Košice, SK;

**(111) 210703**

(151) 9.8.2005

(156) 1.12.2013

(180) 1.12.2023

(210) 3517-2003

(220) 1.12.2003

(442) 5.5.2005

(450) 3.11.2005

**8 (511) 3**

(511) 3 - Kozmetické prípravky.

**(540) PRINCESS CREAM**

(732) Dermacol, a.s., Výtvarná 1023/4, 161 00 Praha, CZ;  
(740) Beleščák Ladislav, Ing., Piešťany, SK;

**(111) 210704**

(151) 9.8.2005  
(156) 1.12.2013  
(180) 1.12.2023  
(210) 3521-2003  
(220) 1.12.2003  
(442) 5.5.2005  
(450) 3.11.2005

**8 (511) 3**

(511) 3 - Kozmetické prípravky.

**(540) QUEEN NIGHT CREAM**

(732) Dermacol, a.s., Výtvarná 1023/4, 161 00 Praha, CZ;  
(740) Beleščák Ladislav, Ing., Piešťany, SK;

**(111) 210739**

(151) 9.8.2005  
(156) 11.3.2014  
(180) 11.3.2024  
(210) 785-2004  
(220) 11.3.2004  
(442) 5.5.2005  
(450) 3.11.2005

**8 (511) 28, 41**

(511) 28 - Bábky, šaty pre bábky, divadelné masky, trikové zariadenia, jarmočná manéž.  
41 - Bábkové divadlo, vykonávanie bábkových divadelných predstavení, divadelné predstavenia, tvorba divadelných predstavení, výroba divadelných alebo iných predstavení, živé predstavenia, obveselenie, zábava, pobavenie.

**(540) Strážanovo bábkové divadlo**

(732) Strážan Ladislav, Na Pasekách 12, 831 06 Bratislava, SK;  
(740) Rašlová Andrea, Mgr., Bratislava, SK;

**(111) 211165**

(151) 9.9.2005  
(156) 1.12.2013  
(180) 1.12.2023  
(210) 3518-2003  
(220) 1.12.2003  
(442) 2.6.2005  
(450) 1.12.2005

**8 (511) 3**

(511) 3 - Kozmetické prípravky.

**(540) LADY CREAM**

(732) Dermacol, a.s., Výtvarná 1023/4, 161 00 Praha, CZ;  
(740) Beleščák Ladislav, Ing., Piešťany, SK;

**(111) 211401**

(151) 13.9.2005  
(156) 15.2.2013  
(180) 15.2.2023  
(210) 3647-2004  
(220) 15.2.2003  
(442) 2.6.2005

(450) 1.12.2005

**8 (511) 9**

(511) 9 - Rádiové stanice cb-rádiové stanice (rádiostanice pre občianske pásmo), mobilné rádiostanice, rádiostanice pre námorné účely, radar/laserové detektory, GPS systémy, satelitné navigačné systémy všetkých druhov.

**(540)**



(732) Cobra Electronics Corporation, 6500 West Cortland, Chicago, Illinois 60607, US;

**(111) 211615**

(151) 10.10.2005  
(156) 2.7.2013  
(180) 2.7.2023  
(210) 1801-2003  
(220) 2.7.2003  
(442) 1.7.2005  
(450) 5.1.2006

**8 (511) 9, 16, 35, 36, 37, 41, 42**

(511) 9 - Počítačový softvér na použitie v tvorbe, inštalovaní a používaní strediskových (mainframe) a serverových aplikačných programov na integrovanie finančných, výrobných a predajných úloh v obchode a na riadenie zákazníckych služieb a podporných úloh v obchode, databázy v oblasti obchodných konzultácií ako počítačový softvér.  
16 - Príruchy a letáky, knihy, bulletiny, brožúry, časopisy, noviny, odborné časopisy, manuály a tlačný sprievodcovia, všetko v oblasti riadenia obchodu, informačných technológií a spracovania technológií a spracovania digitalizovaných informácií.

35 - Konzultačné služby týkajúce sa obchodného riadenia; obchodné konzultačné služby; správa, riadenie a konzultačné služby v oblasti obchodných procesov; konzultačné služby v oblasti obchodného marketingu; sprostredkovateľské služby, a to kúpa počítačového hardvéru a softvéru pre tretie osoby; poskytovanie informácií v oblasti obchodného riadenia, obchodného marketingu a konzultácií týkajúcich sa obchodných akvizícií a fúzií; obchodné konzultácie; projektový manažment v oblasti tvorby informačných systémov, špecifikácie a sprostredkovania počítačového hardvéru a softvéru pre tretie osoby; konzultačné služby v oblasti obchodných akvizícií; analytické služby, a to analýzy trhu; obchodné oceňovanie; vykonávanie obchodných prieskumov a prieskumov trhu; služby obchodných informácií v oblasti riadenia a správy obchodných zmien, riadenia a správy obchodných procesov, riadenia a správy obchodnej stratégie a plánovacích služieb a obchodných technológií; plánovanie obchodnej správy a riadenia; konzultačné služby v oblasti obchodných fúzií; vytváranie obchodných sietí; vykonávanie obchodných rešerší a prieskumov; obchodný dozor; pomoc pri komerčnej a priemyselnej správe a riadení; ekonomické predpovede, analýzy; konzultačné služby v oblasti zamestnaneckého riadenia; príprava

obchodných správ; pripravovanie, usporadúvanie a vedenie predajných výstav, prehliadok a konferencií v oblasti obchodu a obchodnej správy a riadenia poskytujúcich informácie v oblasti konzultácií; zbieranie údajov do počítačových databáz v oblasti obchodných konzultácií, zoraďovanie údajov do počítačových databáz v oblasti obchodných konzultácií, vyhľadávanie informácií v počítačových súboroch v oblasti obchodných konzultácií (pre zákazníkov).

36 - Poskytovanie finančných informácií; výmena peňazí; kapitálové financovanie podnikov, finančné analýzy a konzultačné služby.

37 - Inštalovanie, oprava a údržba počítačov čo sa týka počítačového hardvéru, najmä počítačových systémov a počítačových sietí.

41 - Vzdelávacie služby, najmä vykonávanie kurzov, seminárov, dielní a prednášok v oblasti vývoja a realizácie počítačového softvéru, použitia počítačového softvéru, obchodu a riadenia obchodu a distribúcia kurzových materiálov s tým spojená.

42 - Mediačné služby; poskytovanie informácií v oblasti informačných technológií, počítačov, a počítačových systémov; konzultačné služby v oblasti počítačov, počítačových systémov a tvorby počítačových systémov; počítačové služby, a to tvorba počítačových systémov pre tretie osoby; počítačové služby, a to poskytovanie informačných technológií, počítačov a počítačových systémov; konzultačné služby v oblasti informačných technológií; tvorba počítačového softvéru pre tretie osoby; tvorba počítačových miest; inštalácia, realizácia, údržba a opravy počítačového softvéru, obnovovanie počítačových databáz v oblasti obchodných konzultácií, vývoj vzdelávacích materiálov pre tretie osoby v oblasti vývoja a realizácie počítačového softvéru, použitia počítačového softvéru, obchodu a riadenia obchodu.

**(540) HIGH PERFORMANCE BUSINESS**

(732) Accenture Global Services Limited, 3 Grand Canal Plaza, Upper Grande Canal Street, Dublin 4, IE;

(740) Brichtová Tatiana, JUDr., Bratislava, SK;

**(111) 213325**

(151) 24.3.2006

(156) 4.11.2012

(180) 4.11.2022

(210) 3159-2002

(220) 4.11.2002

(442) 3.8.2004

(450) 1.6.2006

**8 (511) 36, 39, 41, 43**

(511) 36 - Zmenárenské služby, poisťovníctvo a peňažné služby, vydávanie cestovných šekov, ubytovacie kancelárie (byty, miestnosti), vydávanie cestovných šekov a kreditných kariet, lízing, správa a prenájom budov a bytov, bytových i nebytových priestorov, poradenstvo v uvedených službách.

39 - Služby cestovnej kancelárie, a to organizovanie zájazdov a výletov, turistických prehliadok, rezervácie miest, okružných plavieb, orga-

nizovanie tematických zájazdov, najmä kultúrnych, športových, študijných, pobytových, poznávacích s komplexným programom, informácie o doprave, doprava pozemná autobusová, automobilová i železničná, lodná vrátane trajektov, letecká vrátane jej sprostredkovania, preprava osôb, preprava batožiny a nákladov vrátane ich skladovania, poskytovanie sprievodcovských služieb, doručovanie novin, kníh a časopisov, poradenstvo v uvedených službách.

41 - Zábavná, športová a kultúrna činnosť ako organizácia spoločenských, športových, turistických, ekologických a kultúrnych akcií a slávností, organizovanie športového výcviku, rezervácia vstupeniek.

43 - Ubytovanie a stravovanie vrátane hotelierskych služieb, zaistovanie, sprostredkovanie a rezervácia ubytovania a stravovania i prostredníctvom siete internet, poradenstvo v uvedených službách.

**(540)**



(732) MARCO POLO INTERNATIONAL spol. s r. o.,  
Petrská 23, 110 00 Praha, CZ;

(740) Kajabová Monika, JUDr., Bratislava, SK;

**(111) 213326**

(151) 24.3.2006

(156) 4.11.2012

(180) 4.11.2022

(210) 3160-2002

(220) 4.11.2002

(442) 3.8.2004

(450) 1.6.2006

**8 (511) 36, 39, 41, 43**

(511) 36 - Zmenárenské služby, poisťovníctvo a peňažné služby, vydávanie cestovných šekov, ubytovacie kancelárie (byty, miestnosti), vydávanie cestovných šekov a kreditných kariet, lízing, správa a prenájom budov a bytov, bytových i nebytových priestorov, poradenstvo v uvedených službách.

39 - Služby cestovnej kancelárie, a to organizovanie zájazdov a výletov, turistických prehliadok, rezervácie miest, okružných plavieb, organizovanie tematických zájazdov, najmä kultúrnych, športových, študijných, pobytových, poznávacích s komplexným programom, informácie o doprave, doprava pozemná autobusová, automobilová i železničná, lodná vrátane trajektov, letecká vrátane jej sprostredkovania, preprava osôb, preprava batožiny a nákladov vrátane ich skladovania, poskytovanie sprievodcovských služieb, doručovanie novin, kníh a časopisov, poradenstvo v uvedených službách.

41 - Zábavná, športová a kultúrna činnosť ako organizácia spoločenských, športových, turistických, ekologických a kultúrnych akcií a slávností, organizovanie športového výcviku, rezervácia vstupeniek.

43 - Ubytovanie a stravovanie vrátane hotelierskych služieb, zaistovanie, sprostredkovanie a rezervácia ubytovania a stravovania i prostredníctvom siete internet, poradenstvo v uvedených službách.

(540)



(732) MARCO POLO INTERNATIONAL spol. s r. o.,  
Petrská 23, 110 00 Praha, CZ;

(740) Kajabová Monika, JUDr., Bratislava, SK;

(111) 213521

(151) 10.4.2006

(156) 10.12.2013

(180) 10.12.2023

(210) 3606-2003

(220) 10.12.2003

(442) 5.1.2006

(450) 7.7.2006

8 (511) 16, 35

(511) 16 - Tlačoviny všetkých druhov, periodická a neperiodická tlač, najmä časopisy, noviny, knihy, prospekty, plagáty, fotografie, pohľadnice, korešpondenčné lístky, listový papier, kalendáre; knihárske výrobky; propagačné materiály a predmety z papiera a plastických hmôt patriace do tejto triedy, najmä brožúry, letáky, oblačky; obalový materiál z papiera a plastických hmôt patriaci do tejto triedy; tlačiarne typy a štočky; obdobné predmety z papiera patriace do tejto triedy. 35 - Reklamná, inzertná a propagačná činnosť; informačné kancelárie komerčné; informačné služby v oblasti propagácie, inzercie a marketingu; prieskum trhu a marketing; obchodné zastúpenie tuzemských a zahraničných firiem; obchodné a podnikateľské informácie; poradenské služby v obchode; usporadúvanie reklamných a obchodných výstav a predvádzacích akcií tovarov a služieb; rozširovanie vzoriek na reklamné účely; maloobchodné služby v odbore polygrafie; vydávanie reklamných materiálov; kopírovanie a rozmnožovanie dokumentov; kopírovanie; sprostredkovanie v uvedených službách; sprostredkovanie v oblasti obchodu s tovarmi.

(540) BELLA

(732) BAUER MEDIA v.o.s., Moulíkova 3286/1b,  
150 00 Praha - Smíchov, CZ;

(740) Hojčuš Peter, Ing., Bratislava, SK;

(111) 214868

(151) 10.8.2006

(156) 30.7.2013

(180) 30.7.2023

(210) 2135-2003

(220) 30.7.2003

(442) 4.5.2006

(450) 5.10.2006

8 (511) 9, 16, 28, 35, 38, 41, 42, 43, 44

(511) 9 - Vedecké, navigačné, plavebné, zememeračské, fotografické, kinematografické, optické prístroje a nástroje; prístroje a nástroje na vedenie,

distribúciu, transformáciu, akumuláciu, reguláciu alebo kontrolu elektrického prúdu; prístroje a nástroje na váženie, meracie prístroje a nástroje a pomôcky, signalizačné, kontrolné (dozorné), záchranné a vyučovacie zariadenia, prístroje a nástroje; prístroje a zariadenia na zaznamenávanie, prenos alebo reprodukciu zvuku alebo obrazu; magnetické nosiče dát, nahrávacie disky; predajné automaty a mechanizmy prístrojov pracujúcich na mince; registračné pokladnice, počítačové stroje a kalkulačky, zariadenia a vybavenie na spracovanie dát a počítače na spracovanie dát; počítače; periférne zariadenia a vybavenie počítačov, mechaniky disku a diskové jednotky, klávesnice, modemy, terminály, tlačiarne; hasiace prístroje; časti a príslušenstvo uvedených tovarov zahrnuté v tejto triede; počítačový softvér; nahraný počítačový softvér; softvér na záznam a spracovanie textu (word processing software), softvér na prístup do internetu, softvér na poskytovanie prístupu k vlastníckym, resp. autorizovaným on-line databázam, počítačový softvér poskytujúci prístup do informačných databáz so širokým výberom tém umožňujúcich výskum, softvér umožňujúci užívateľom elektronické podávanie dokumentov, najmä na súdy a vládne inštitúcie, softvér na tabuľkový kalkulátor, tabuľkový procesor (spreadsheet software), softvér na vyhľadávanie a zobrazenie nákladov vzniknutých na on-line výskum, softvér umožňujúci verifikáciu legálnych, zákonných citácií, softvér selektujúci a zobrazujúci citácie súvisiacich prípadov a iných legálnych, zákonných materiálov, softvér na tvorbu prehľadov, resp. tabuliek autorít, inštitúcií, úradov, kompetencií a právomocí v oblasti práva a účtovnícky softvér.

16 - Papier, kartón, lepenka a tovary vyrobené z týchto materiálov, nezahrnuté v iných triedach; počítačový papier; tlačoviny, obežníky (newsletters) v oblasti počítačom spracovaných výskumných služieb, knihy, letáky, prospekty, brožúry a obežníky vzťahujúce sa na on-line počítačové databázy; knihy; časopisy, noviny; systematické pojednania a rozpravy (treatises) ako publikácie, resp. tlačoviny; obežníky v oblasti počítačom spracovaných výskumných služieb; materiál na viazanie kníh; fotografie; papiernický tovar; lepidlá na kancelárske účely alebo použitie v domácnosti; potreby pre umelcov, maliarske štetce; písacie stroje a kancelárske potreby (okrem nábytku); inštruktážne a vyučovacie materiály (okrem prístrojov); plastické materiály na balenie (nezahrnuté v iných triedach); tlačové písmo a znaky; polygrafické písmo, štočky.

28 - Hracie karty.

35 - Reklama a inzercia; obchodný manažment; obchodná administratíva a správa, kancelárske práce (office functions); obchodná a manažérska pomoc v oblasti zakladania a udržiavania počítačom vybavených (riadených) súkromných knižníc; kompilácia a/alebo systemizácia informácií do počítačových databáz; počítačom riadené služby ukladania, výberu, vyhľadávania a obnovy informácií.

38 - Telekomunikácie; komunikácia prostredníctvom počítačových terminálov, počítačová komunikácia; prenájom telefónnych liniek.

41 - Vyučovanie; poskytovanie a zabezpečovanie tréningov a cvičení; zábava, pobavenie; športové a kultúrne aktivity; vydávanie kníh; vydávanie a publikovanie textov (s výnimkou reklamných alebo náborových); vzdelávanie a výcvik; organizovanie a vedenie seminárov a tréningových programov v oblasti počítačom riadeného výskumu; poskytovanie a zabezpečovanie elektronických obežníkov vzťahujúcich sa na počítačom riadené služby ukladania, výberu, vyhľadávania a obnovy informácií, bez možnosti kopírovania.

42 - Právnické služby; služby komerčných právnikov; vedecký a priemyselný výskum; počítačové programovanie; výskumné služby za pomoci počítača, počítačom riadené výskumné služby; konzultačné a poradenské služby v oblasti počítačov, počítačového hardvéru, počítačového softvéru a počítačom riadeného výskumu; prenájom počítačového hardvéru a počítačového softvéru; poskytovanie on-line interaktívnych databáz obsahujúcich informácie založené na širokom výbere alebo témach všeobecného záujmu, právnické informácie, reklamu, správy a výskum a údržba uvedeného; prenájom prístupového času, resp. prenájom strojového času interaktívnych počítačových databáz; technické konzultácie s ohľadom na softvér a výskum pomocou počítača prostredníctvom telefónu, e-mailu, faxu, osobne a/alebo prostredníctvom zaznamenávania, zapisovania a aktualizovania (postings) na svetovú počítačovú sieť, inštalácia, spúšťanie, aktualizovanie a údržba počítačových programov, servis počítačových programov, navrhovanie a implementácia sieťových webových stránok pre tretie osoby a vykonávanie výskumu pomocou počítača pre tretie osoby; hosťovanie na počítačových stránkach (web); poskytovanie on-line interaktívnych databáz a ich servis a údržba.

43 - Poskytovanie stravy a nápojov; prechodné ubytovanie.

44 - Lekárska, hygienická a skrášľovacia starostlivosť; veterinárne a poľnohospodárske služby.

(540)



(732) Reed Elsevier Properties Inc., 1105 North Market Street, Willmington, Delaware 19801, US;

(740) Jurková Michaela, Mgr. Ing., Bratislava, SK;

(111) 215111

(151) 11.9.2006

(156) 21.7.2010

(180) 21.7.2020

(210) 2127-2000

(220) 21.7.2000

(442) 1.6.2006

(450) 3.11.2006

8 (511) 7, 8, 9, 11

(511) 7 - Filtre na čistenie a chladenie vzduchu do motorov, krájače na chlieb, mlynčeky na mäso ako stroje, mixéry - ako stroje, miešače elektrické na použitie v domácnosti, elektricko-mechanické stro-

je na prípravu pokrmov, práčky na pranie a bielenie, roboty elektrické - kuchynské, strúhadlá na zeleninu ako stroje, umývačky riadu, vŕtačky elektrické ručné, vysávače prachu a podobných nečistôt, žehliace stroje.

8 - Kulmy na kučeravenie vlasov.

9 - Faxy, kamery (kinematografické), kompaktné disky, prijímače (rádio-, video-), telefónne prístroje, videokazety, zosilňovače, žehličky elektrické.

11 - Baterky -svietidlá, chladničky, fritézy, hriankovače, elektrické kanvice, kávovary elektrické filtračné alebo extrakčné, klimatizačné filtre, mraziace zariadenia - mrazničky, radiátory elektrické, kuchynské potreby elektrické na pečenie a varenie, stropné svietidlá, sušiče na vlasy, variče.

(540) ORAVA

(732) PADERTEG SLOVAKIA, s. r. o., Závodná 459, 027 43 Nižná, SK;

(740) Belička Ivan, Ing., Banská Bystrica, SK;

(111) 215236

(151) 14.9.2006

(156) 15.12.2013

(180) 15.12.2023

(210) 3652-2003

(220) 15.12.2003

(442) 1.4.2005

(450) 3.11.2006

8 (511) 18, 20, 24, 25, 35, 43

(511) 18 - Cestovné kufre, tašky, aj kožené; kufre; kufre kožené a potiahnuté kožou, z vulkanfíbru; lodné kufre; aktovky, kufriky; kufrik s toaletnými potrebami; diplomatické kufriky; držiaky na kufre; školské tašky (aktovky); tašky na kolieska; nákupné tašky; sieťky na nákupy; tašky na nosenie detí; plážové tašky; vaky pre horolezcov a turistov; batohy; chlebníky; torby, poľovnícke tašky; kabelky; kabelkové rámy; reťazkové taštičky s výnimkou taštičiek z drahých kovov; peňaženky, meščky na peniaze, nie z drahých kovov; puzdrá na navštívenky; kľúčenky (kožená galantéria); tašky na náradie; kožené alebo kožou potiahnuté škatule; kožené škatule na klobúky; vrecká z kože na balenie; obaly na hudobné nástroje; cestovné obaly na šaty; obaly na dáždnyky; dáždnyky; slnečníky; rúčky, palice, krúžky, rebrá, kostry na dáždnyky a slnečníky; horolezecké palice; palice (na podporu pri chôdzi); rúčky na vychádzkové palice; uzdy a postroje pre zvieratá, kovanie na ne; kovania ku kónským postrojom s výnimkou kovaní z drahých kovov; pobočnica (časť postroja); remienky, ako časti postrojov; klapky, chrániče na oči (postroj pre kone); nákolennice pre kone; chomúty; ohlávky; opraty; vodidlá; náhubky; obojky pre zvieratá; pokrývky pre zvieratá; prikrývky na kone; sedlárske výrobky; vychádzkové sedadlá; jazdecké sedlá; upnutie na sedlá; strmene, strmeňové remene jazdeckého sedla; gumené časti strmeňov; prikrývky, poťahy na kónské sedlá; podložky pod jazdecké sedlá; kostry jazdeckého sedla; remene, korbáče, biče; usne ako surovina alebo polotovar; mastené kože; teľacia koža; koža zvierat; holi- na; kozinka; jelenica s výnimkou jelenice na

čistenie; semiš, okrem smišu na čistenie; zlatokopecká blana; kožené lepenky; krupóny; imitácie kože; moleskin (imitácia kože); nite na šitie kože; kožené nite, šnúrky; kožené remene, remienky, povrázky; kožušiny; kožušínové pokrývky; kožené podbradníky; kožené súčasti vojenského výstroja; črevá na výrobu klobás a párkov; kožené náramenné pásy; remienky na korčule; kožené chlopne; kožené puzdrá na pružiny; kožené ozdoby na nábytok; kožené obloženia nábytku; náhradné diely, časti a súčasti na uvedené tovary; obaly, puzdrá a stojany na uvedené tovary.

20 - Nábytok; nábytkové police; kovový nábytok; kancelársky nábytok; registračné, kartotékové skrine a police do nich; školský nábytok; police do knižnice; opierky na knihy; stoly; stolové dosky; kovové dosky a stoly; stoly, dosky, poličky na písacie stroje; písacie stoly; rysovacie stoly; stoly, stolíky, podstavce, kostry, stojany pod počítač; trojnožky; toaletné stolíky; servírovacie stolíky, vozíky; komody, zásuvkové kontajnery, bielizníky; príborníky; podnosy s výnimkou kovových; mobilár (dekoratívne prenosné predmety ako doplnok nábytku); skrinky s umývadlom (nábytok); abrazívne spongie na pokožku; prázdne lekárnice; stojany na taniere; dosky na krájanie; skrinky na mäso s výnimkou kovových; slamky na pitie; dávkovače papierových utierok, pripevnené s výnimkou kovových; snímateľné kryty na drezy, snímateľné vložky do drezov; kazety na šperky s výnimkou kaziet z drahých kovov; paravány, zásteny (nábytok); krbové zásteny; sedadlá, stoličky; kovové sedadlá; vysoké stoličky pre deti; stoličky s otvorom; kreslá; divány, pohovky; chaise longue (typ čalúneného kresla); kadernícke kreslá; taburetky; lavičky (nábytok); lávky s výnimkou kovových; prístavacie schodíky, nekovové, pohyblivé pre cestujúcich; drevené alebo plastové rebríky; schodíky s výnimkou kovových; posteľe; drevené kostry posteľí; posteľové kolieska s výnimkou kovových; posteľové vybavenie s výnimkou kovového; rozkladacie ležadlá; matrace; pružinové matrace; vzduchové matrace, vankúše s výnimkou matracov, vankúšov na lekárske účely; slamníky; vankúše; podhlavníky; podušky; lôžkoviny s výnimkou posteľnej bielizne; hydrostatické lôžka, vodné posteľe s výnimkou lôžok, posteľí na lekárske účely; nemocničné lôžka; masážne stoly; chodúľky pre deti; detské ohrádky; kolísky, prútené kolísky; skrinka na hračky; vitríny; lavice, pulty, pultíky; police, stojany, regály; vystavovacie stojany; zobrazovacie tabule; pútače z dreva alebo plastických hmôt; vývesné štíty z dreva alebo plastických hmôt; reklamné nafukovacie predmety; dekoratívne nástenné ozdoby, závesy na steny s výnimkou textilných; dekoratívne predmety vydávajúce zvuk; magnety ako dekorácia; ozdoby z plastov na potraviny; figuríny, sochy, sošky, busty, umelecké diela z dreva, vosku, sadry alebo plastov; krajčírské figuríny, panny; stolárske umelecké výrobky; vypchaté zvieratá; vtáky (preparované, vypchaté); vejáre; prútený tovar, košíkarsky tovar; prútené koše; koše s výnimkou kovových; pekárske košíky na chlieb; pletené predmety zo slamy; zrkadlá, sklenené tabule na ne; rámy na obrazy;

uhlové podpery, svorníky, háčiky a držiaky na obrazové rámy; lišty na rámy na obrazy, profily na obrazové rámy; krosná, rámy na vyšívanie; obruby, rámy na kefy; drevené cievky na nite, hodváby a motúzy; drobný nekovový materiál na dvere; drobný nekovový materiál na okná, kovanie na okná s výnimkou kovového; držiaky na záclony a závesy, nie z textilných materiálov; tyče, krúžky na záclony; háčiky, háky na vešanie záclon; koľajnice na záclony a závesy; bambusové závesy; okenné interiérové rolety (nábytkové vybavenie); rolety z tkaného dreva (nábytkové vybavenie); roletové, záclonové valce; interiérové žalúzie a rolety lamelové; kladky z plastických hmôt na rolety; koráľkové záclony, ako dekorácia, ozdobné; vešiaky na šaty, odevy; háčiky, vešiakové háčiky na šaty s výnimkou kovových; povlaky, obaly na uskladnenie šatstva; vešiaky na kľúče; novinové stojany; držadlá na časopisy; stojany na dáždňiky; stojany na kabáty; stojany na klobúky; stojany na pušky; stojany, podstavce na kvety; tyče s výnimkou kovových; tyče k rastlinám alebo stromom; tyče na upevnenie schodiškových kobercov, schodišťové zábradlia; domové čísla s výnimkou kovových a svietiacich; poštové schránky s výnimkou murovaných a kovových; identifikačné štítky s výnimkou kovových; identifikačné náramky na použitie v nemocniciach s výnimkou kovových; plastické karty slúžiace na otváranie (nekódované); štátne poznávacie značky s výnimkou kovových; zámky s výnimkou kovových a elektrických; zámky na vozidlá s výnimkou kovových; závery s výnimkou kovových; vľajkové žrde; rakvy; drobný nekovový materiál k truhlám, fittingy na rakvy, okrem kovových; pohrebné urny; spacie vaky na stanovanie; stanové kolíky s výnimkou kovových; príslušenstvo, obloženie alebo ozdoby na nábytok s výnimkou kovových; kolieska na nábytok s výnimkou kovových; hlavové opierky, ako časti nábytku; slamené obruby; drevené trámy; drevené hrany a kostry na nábytok; dvierka na nábytok; plastové lišty na nábytok; stenové kolíky s výnimkou kovových; pánty, závesy s výnimkou kovových; budy, klietky, ležoviská, hniezdiská pre zvieratá chované v domácnosti; psie budy; vtáčie klietky, budy; podušky pre domáce zvieratá; jasle (nad žľabom, ako poľnohospodárske predmety); preliezky pre mačky; včelie úle; plásty, umelé plásty, včelárske rámiky, drevené rámy do úľov, drevené časti úľov; koše na ryby; korozo (olejová palma); pracovné stoly, hoblice; zámočnícke stoly s výnimkou kovových; stojan na pílenie; uväzovacie bóje s výnimkou kovových; skrutky s výnimkou kovových; matice s výnimkou kovových; nekovové kolíky, nekovové spojovacie články; koly s výnimkou kovových; palice na nosenie bremien (váhy); rúčky a rukoväti na náradie s výnimkou kovových; rúčky na metly s výnimkou kovových; rúčky na kosa s výnimkou kovových; rukoväti nožov s výnimkou kovových; nity s výnimkou kovových; sofý; nekovové nádoby na miešanie malty; nekovové navijaky, cievky s výnimkou kovových a mechanických na navíjanie hadíc; káblové, lanové prichytky, svorky s výnimkou kovových; plastové káblové alebo rúrkové spojky, prichytky,

príchytky na rúry z plastických hmôt; rohy, ako surovina alebo polotovary; rohy zvierat; zvieracie pazúry, klepetá; jelenie parohy; kopytá; slonová kosť (ako surovina alebo polotovary); jantár, jantárové platničky a tyče; koral; veľrybia kosť ako surovina alebo polotovary; ustrice (lastúry); sépiolit; korytnačina, náhradky korytnačiny; mušle; perleť ako surovina alebo polotovary; bambus; ratan; trstina (materiál na tkanie); pletená slama; striebrené sklo; dopravné palety, prepravné, nakladacie palety na manipuláciu s tovarom s výnimkou kovových; flotačné kontajnery s výnimkou kovových; ložná miera, obrýsnica na železničné vozne (nie kovové); nekovové nádoby; nekovové vrchnáky na nádoby; nádoby na skladovanie a prepravu s výnimkou kovových; drevené alebo plastové nádoby, debny, schránky; obalové, baliace nádoby z plastických hmôt; prepravky, drevené obaly na fľaše; latková debna; nádrže, zberné nádrže a cisterny s výnimkou kovových a murárskych; nádrže na tekuté palivá s výnimkou kovových; kade, sudy s výnimkou kovových; drevené sudy na stáčanie vína, drevené vínne dekantáčne sudy na odkaľovanie; dážky; kohútiky na sudy s výnimkou kovových, zátky na sudy s výnimkou kovových; obruče na sudy s výnimkou kovových; stojany na sudy s výnimkou kovových; ventily s výnimkou kovových, nie ako časti strojov; výpustné ventily z plastov; plastové vodovodné klapky, ventily; tesniace uzávery s výnimkou kovových; čapy s výnimkou kovových, zátky s výnimkou kovových; záklopky aj plastové; zátky s výnimkou kovových; uzávery na fľaše s výnimkou sklenených, kovových alebo gumových; korkové zátky do fliaš; korkové zátky, pásy; stavidlá s výnimkou kovových, nie ako časti strojov; náhradné diely, časti a súčasti na uvedených tovaroch; obaly, puzdrá a stojany na uvedené tovary.

24 - Textilie; bavlnené textilie; tkaniny, látky na textilné využitie; ľanové tkaniny; pružné tkaniny; pleteniny (látky); žerzej (pletieniny); netkané textilie; konopné plátno; voskované plátno; bukrám (hrubé voskované plátno, najmä knihárske); hrubé plátno; plátno s kosoštvorcovým vzorom; taft; ramie (látka); sypkovina; zamat; zefír (tkanina); damask (tkanina); barchet; brokáty; drožet (vzorovaná pretkávaná látka); esparto (látka); flanel; flauš; látky z hodvábu; rajón (umelý hodváb ako látka); jutová látka; potlačený kartún; tyl; gáza, závoj (textília); zástavovina (tkanina); krep (textília); krepon (jemná vlnená tkanina); látky s imitáciou kože; vlnené látky; ševioty (vlnené tkaniny); marabut (látka); moleskin (textília); mušelin, kartún; plst; sieťovina; čalúnnické látky; biliardové (gulečnické) súkno; zrebné rúcho, rúcho kajúcnika (látka); textilný filtračný materiál; flanel na zdravotnícke účely; obväzovina, riedke plátno na výrobu syra; hodvábné tkaniny na tlačové vzory; vyšívacie čalúnnické a gobelínové plátna; vyšívacie plátna s predkresleným vzorom; predkreslené látky na vyšívky; textilie neprepúšťajúce plyn na lietajúce balóny, vzducholode; plastické materiály (náhradky tkanín); textilie zo skleneného vlákna na použitie v textilnom priemysle; materiál na výrobu žienilky; samolepiaci textil nanášaný teplom; pogumovaná tkanina s výnimkou tkaniny

na papiernické účely; látky na bielizeň; plátenná bielizeň; textilné vreckovky; textilné podšívky; textilné klobúkové podšívky; textilie na obuv; látky na vložky do topánok; posteľná bielizeň; lôžkoviny; plachty; obliečky, povlaky na podušky, vankúše aj ozdobné; obliečky, povlaky na matrace (posteľná bielizeň); prikrývky a pokrývky na posteľ; páperové prikrývky, periny; prikrývky (väčšinou prešívané); spacie vaky nahradzajúce prikrývky; posteľné pokrývky z papiera; cestovné prikrývky; plédy; štóly; stolová bielizeň, stolové textilie; obrusy, prikrývky, behúne na stôl s výnimkou papierových; obrúsky (textilné prestieranie); podložky na stôl s výnimkou papierových (anglické prestieranie); prestieranie - podložky pod poháre alebo taniere; utierky na riad; textilné utierky, obrúsky; kúpeľňové textilie s výnimkou oblečenia; umývacie rukavice; textilné obrúsky na odstraňovanie líčidla, šminiek; textilné utierky na tvár; poťahy na nábytok; obloženie nábytku textilnými látkami; poťahy, pokrývky na nábytok z plastických hmôt; záclonky, držiaky na záclony a závesy z textilných materiálov; závesy, textilné alebo umelelohmotné; závesy na sprchu z textilných alebo plastových materiálov; dverové závesy; siete, sieťky proti moskytom; poťahy na poklopy záchodov; textilné tapety; látkové značky; tlačiacie pásy; vlajky, zástavy s výnimkou papierových; obaly, puzdrá a stojany na uvedené tovary.

25 - Oblečenie; odevy; oblečenie z imitácie kože; oblečenie z kože; vrchné ošatenie; konfekcia (odevy); nepremokavý odev; kožušiny (oblečenie); zvrchníky; kabáty; saká, bundy; kostýmy, obleky; peleriny; plášte; plášte (dámske, lemované kožušinou); krátke kabátičky; krátke kabáty s kapucňou (teplé); gabardénové plášte; kapucne; kožušinové štóly; kombinézy (oblečenie); uniformy; maškarné kostýmy; zástery; podpinky; gamaše; kravaty; náprsenky; livreje; manipuly; mantila; rúcha, ornáty; sári; tógy; šerpy; oblečenie z papiera; podbradníky, nie z papiera; pracovné plášte; šaty; sukne; nohavice; krátke, jazdecké alebo spodné nohavice; mitra (klobúk); opasky; opasky na doklady a peniaze (súčasť oblečenia); pleteniny (oblečenie); pletiarisky tovar; svetre; pulóvre; pletené svetre; podšívky (časti odevov); tričká; košele; sedlá na košele, blúzky alebo dámskych šiat; golieri; snímateľné golieri; manžety (časti odevov); ponožky; pančuchy; pančuškové nohavice; päty pančúch; pančuchy absorbujúce pot; podvázky na ponožky alebo pančuchy; bielizeň; osobná bielizeň; bielizeň zabraňujúca poteniu; body (bielizeň); tielka, vesty; pyžamá; podprsenky; ramienka na dámskej bielizni; živôtky, korzety; kombiné; šnurovačky; spodničky; pánske spodky; detská výbavička; detské nohavičky; detské plienky, textilné; látkové plienky; pokrývky hlavy; čiapky; klobúky; klobúkové kostry; baretky; cylindre; turbany; šilty na pokrývky hlavy; chrániče uší (proti chladu, ako pokrývka hlavy); šatky, šály, závoje; závoj - čipková šatka; čelenky; šály; šály uviazané pod krkom; vlnené šály; boa (kožušinová alebo perová ozdoba okolo krku); rukavice; palčiaky; rukávniky; športové tričká, dresy; cyklistické oblečenie; športová obuv; topánky na šport; futbalová obuv a štople na ňu; futbalo-



vé topánky (kopačky); lyžiarske topánky; gymnastické cvičky; gymnastické (telocvičné) dresy; kombinézy na vodné lyžovanie; oblečenie pre motoristov; potníky; vesty pre rybárov; plážové oblečenie; plážová obuv, šľapky na kúpanie; plavky na kúpanie; kúpacie plášte; župany; sprchovacie, kúpacie čiapky; obuv; topánky; šnuravacie topánky; celé topánky; vysoká obuv; dreváky; espadrily (letná obuv s plátovým zvrškom a podošvou z prírodného materiálu); papuče; sandále; galoše; nánožníky (nie elektricky vyhrievané); protišmykové pomôcky na obuv; podošvy na obuv; vnútorné podošvy; kovové časti na obuv; špičky na obuv; prešívacie remienky na obuv (na spájanie zvrškov a podošiev šitej obuvi); rámy na obuv; zvršky na obuv; podpätky; vrecká na odevy; vreckovka ozdobná (súčasť oblečenia); náhradné diely, časti a súčasti na uvedené tovary; obaly, puzdrá a stojany na uvedené tovary.

35 -Maloobchodné služby v oblasti odevov.

43 - Ubytovacie služby v ubytovacích zariadeniach; poskytovanie, prenájom prechodného ubytovania; ubytovacie kancelárie (hotely, penzióny); prevádzkovanie hotelového ubytovania; hotelierske služby; penzióny; motelové služby; turistické ubytovne; ubytovanie v chatách; prevádzkovanie kempov; ubytovacie služby pre prázdninové tábory; prenájom prednáškových sál; sprostredkovanie uvedených služieb.

(540)



(732) Alena Kublová - MARLENE, Zborov nad Bystricou 610, 023 03 Zborov nad Bystricou, SK;

(740) Zahatňanská Gabriela, Ing., Žilina - Strážov, SK;

**Prevody a prechody práv**

**(111) 151636**  
(210) 3226  
(732) ALLTOYS, spol. s r.o., Na rybníčku 1364/12, 120 00 Praha, CZ;  
(770) IGRA, výrobné družstvo, Michelská 76/965, 115 47 Praha, CZ;  
Dátum uzavretia zmluvy: 9.5.2007  
(580) 22.4.2013

---

**(111) 168349**  
(210) 57518  
(732) AH USA 42 LLC, 235 East 42nd Street, New York, New York 10017-5755, US;  
(770) PFIZER Inc., 235 East 42nd Street, New York, New York 10017, US;  
Dátum uzavretia zmluvy: 30.1.2013  
(580) 26.4.2013

---

**(111) 168629**  
(210) 57888  
(732) AH USA 42 LLC, 235 East 42nd Street, New York, New York 10017-5755, US;  
(770) PFIZER Inc., 235 East 42nd Street, New York, New York 10017, US;  
Dátum uzavretia zmluvy: 30.1.2013  
(580) 26.4.2013

---

**(111) 170250**  
(210) 59988  
(732) Media Group Medweth AG, Dufourstr. 25, Postfach 352, 4010 Basel, CH;  
(770) Gruner + Jahr AG & Co KG, Am Baumwall 11, 20459 Hamburg, DE;  
Dátum uzavretia zmluvy: 20.8.2012  
(580) 24.4.2013

---

**(111) 170404**  
(210) 60454  
(732) MEDIATEL spol. s r.o., Miletičova 21, 821 08 Bratislava, SK;  
(770) MEDIATEL, spol. s r. o., Thámova 137/16, 180 00 Praha, CZ;  
Dátum uzavretia zmluvy: 30.11.2012  
(580) 29.4.2013

---

**(111) 172609**  
(210) 319-93  
(732) Gildan Activewear SRL a Barbados sociedad de responsabilidad limitada (srl), Newton, Christ Church BB 17047, BB;  
(770) Anvil Knitwear, Inc., 228 East 45th Street, New York, New York 10017, US;  
Dátum uzavretia zmluvy: 13.2.2013  
(580) 3.4.2013

---

**(111) 172610**  
(210) 320-93  
(732) Gildan Activewear SRL a Barbados sociedad de responsabilidad limitada (srl), Newton, Christ Church BB 17047, BB;  
(770) Anvil Knitwear, Inc., 228 East 45th Street, New York, New York 10017, US;  
Dátum uzavretia zmluvy: 13.2.2013  
(580) 3.4.2013

---

**(111) 172661**  
(210) 63429  
(732) MEDIATEL spol. s r.o., Miletičova 21, 821 08 Bratislava, SK;  
(770) MEDIATEL, spol. s r. o., Thámova 137/16, 180 00 Praha, CZ;  
Dátum uzavretia zmluvy: 30.11.2012  
(580) 29.4.2013

---

**(111) 172662**  
(210) 63430  
(732) MEDIATEL spol. s r.o., Miletičova 21, 821 08 Bratislava, SK;  
(770) MEDIATEL, spol. s r. o., Thámova 137/16, 180 00 Praha, CZ;  
Dátum uzavretia zmluvy: 30.11.2012  
(580) 29.4.2013

---

**(111) 172664**  
(210) 63432  
(732) MEDIATEL spol. s r.o., Miletičova 21, 821 08 Bratislava, SK;  
(770) MEDIATEL, spol. s r. o., Thámova 137/16, 180 00 Praha, CZ;  
Dátum uzavretia zmluvy: 30.11.2012  
(580) 29.4.2013

---

**(111) 172668**  
(210) 67682  
(732) SLOVLAK Košeca, a.s., Továrenská 545, 018 64 Košeca, SK;  
(770) SlovZink, a. s., Továrenská 545, 018 64 Košeca, SK;  
Dátum uzavretia zmluvy: 2.4.2012  
(580) 19.4.2013

---

**(111) 173478**  
(210) 68600  
(732) MEDIATEL spol. s r.o., Miletičova 21, 821 08 Bratislava, SK;  
(770) MEDIATEL, spol. s r. o., Thámova 137/16, 180 00 Praha, CZ;  
Dátum uzavretia zmluvy: 30.11.2012  
(580) 29.4.2013

---

(111) **173684**  
(210) 61403  
(732) MEDIATEL spol. s r.o., Miletičova 21, 821 08 Bratislava, SK;  
(770) MEDIATEL, spol. s r. o., Thámova 137/16, 180 00 Praha, CZ;  
Dátum uzavretia zmluvy: 30.11.2012  
(580) 29.4.2013

---

(111) **173685**  
(210) 61402  
(732) MEDIATEL spol. s r.o., Miletičova 21, 821 08 Bratislava, SK;  
(770) MEDIATEL, spol. s r. o., Thámova 137/16, 180 00 Praha, CZ;  
Dátum uzavretia zmluvy: 30.11.2012  
(580) 29.4.2013

---

(111) **173686**  
(210) 61404  
(732) MEDIATEL spol. s r.o., Miletičova 21, 821 08 Bratislava, SK;  
(770) MEDIATEL, spol. s r. o., Thámova 137/16, 180 00 Praha, CZ;  
Dátum uzavretia zmluvy: 30.11.2012  
(580) 29.4.2013

---

(111) **174587**  
(210) 70810  
(732) MEDIATEL spol. s r.o., Miletičova 21, 821 08 Bratislava, SK;  
(770) MEDIATEL, spol. s r. o., Thámova 137/16, 180 00 Praha, CZ;  
Dátum uzavretia zmluvy: 30.11.2012  
(580) 29.4.2013

---

(111) **175861**  
(210) 72670  
(732) MEDIATEL spol. s r.o., Miletičova 21, 821 08 Bratislava, SK;  
(770) MEDIATEL, spol. s r. o., Thámova 137/16, 180 00 Praha, CZ;  
Dátum uzavretia zmluvy: 30.11.2012  
(580) 29.4.2013

---

(111) **176078**  
(210) 242-93  
(732) K'NEX Limited Partnership Group, a Delaware Limited Partnership, 2990 Bergey Road, Hatfield, PA 19440-0700, US;  
(770) K'NEX BRANDS, L.P. a Delaware Limited Partnership, 2990 Bergey Road, Hatfield, PA 19440 - 0700, US;  
Dátum uzavretia zmluvy: 7.3.2013  
(580) 15.4.2013

---

(111) **176292**  
(210) 73209  
(732) MEDIATEL spol. s r.o., Miletičova 21, 821 08 Bratislava, SK;

(770) MEDIATEL, spol. s r. o., Thámova 137/16, 180 00 Praha, CZ;  
Dátum uzavretia zmluvy: 30.11.2012  
(580) 29.4.2013

---

(111) **176604**  
(210) 73208  
(732) MEDIATEL spol. s r.o., Miletičova 21, 821 08 Bratislava, SK;  
(770) MEDIATEL, spol. s r. o., Thámova 137/16, 180 00 Praha, CZ;  
Dátum uzavretia zmluvy: 30.11.2012  
(580) 29.4.2013

---

(111) **176674**  
(210) 66280  
(732) MEDIATEL spol. s r.o., Miletičova 21, 821 08 Bratislava, SK;  
(770) MEDIATEL, spol. s r. o., Thámova 137/16, 180 00 Praha, CZ;  
Dátum uzavretia zmluvy: 30.11.2012  
(580) 29.4.2013

---

(111) **176675**  
(210) 66279  
(732) MEDIATEL spol. s r.o., Miletičova 21, 821 08 Bratislava, SK;  
(770) MEDIATEL, spol. s r. o., Thámova 137/16, 180 00 Praha, CZ;  
Dátum uzavretia zmluvy: 30.11.2012  
(580) 29.4.2013

---

(111) **176938**  
(210) 71462  
(732) MEDIATEL spol. s r.o., Miletičova 21, 821 08 Bratislava, SK;  
(770) MEDIATEL, spol. s r. o., Thámova 137/16, 180 00 Praha, CZ;  
Dátum uzavretia zmluvy: 30.11.2012  
(580) 29.4.2013

---

(111) **177210**  
(210) 63791  
(732) MEDIATEL spol. s r.o., Miletičova 21, 821 08 Bratislava, SK;  
(770) MEDIATEL, spol. s r. o., Thámova 137/16, 180 00 Praha, CZ;  
Dátum uzavretia zmluvy: 30.11.2012  
(580) 29.4.2013

---

(111) **177678**  
(210) 71463  
(732) MEDIATEL spol. s r.o., Miletičova 21, 821 08 Bratislava, SK;  
(770) MEDIATEL, spol. s r. o., Thámova 137/16, 180 00 Praha, CZ;  
Dátum uzavretia zmluvy: 30.11.2012  
(580) 29.4.2013

---

**(111) 178214**  
(210) 66278  
(732) MEDIATEL spol. s r.o., Miletičova 21, 821 08 Bratislava, SK;  
(770) MEDIATEL, spol. s r. o., Thámova 137/16, 180 00 Praha, CZ;  
Dátum uzavretia zmluvy: 30.11.2012  
(580) 29.4.2013

---

**(111) 178830**  
(210) 73210  
(732) MEDIATEL spol. s r.o., Miletičova 21, 821 08 Bratislava, SK;  
(770) MEDIATEL, spol. s r. o., Thámova 137/16, 180 00 Praha, CZ;  
Dátum uzavretia zmluvy: 30.11.2012  
(580) 29.4.2013

---

**(111) 179623**  
(210) 1573-94  
(732) KELLYS BICYCLES s.r.o., Slnčná cesta 374, 922 01 Veľké Orvište, SK;  
(770) Dakima s.r.o., Mukaňovského 1985/8, 155 00 Praha - Stodůlky, CZ;  
Dátum uzavretia zmluvy: 13.3.2013  
(580) 17.4.2013

---

**(111) 180571**  
(210) 1791-93  
(732) MEDIATEL spol. s r.o., Miletičova 21, 821 08 Bratislava, SK;  
(770) MEDIATEL, spol. s r. o., Thámova 137/16, 180 00 Praha, CZ;  
Dátum uzavretia zmluvy: 30.11.2012  
(580) 29.4.2013

---

**(111) 180576**  
(210) 305-94  
(732) MEDIATEL spol. s r.o., Miletičova 21, 821 08 Bratislava, SK;  
(770) MEDIATEL, spol. s r. o., Thámova 137/16, 180 00 Praha, CZ;  
Dátum uzavretia zmluvy: 30.11.2012  
(580) 29.4.2013

---

**(111) 180577**  
(210) 306-94  
(732) MEDIATEL spol. s r.o., Miletičova 21, 821 08 Bratislava, SK;  
(770) MEDIATEL, spol. s r. o., Thámova 137/16, 180 00 Praha, CZ;  
Dátum uzavretia zmluvy: 30.11.2012  
(580) 29.4.2013

---

**(111) 180578**  
(210) 307-94  
(732) MEDIATEL spol. s r.o., Miletičova 21, 821 08 Bratislava, SK;  
(770) MEDIATEL, spol. s r. o., Thámova 137/16, 180 00 Praha, CZ;  
Dátum uzavretia zmluvy: 30.11.2012  
(580) 29.4.2013

---

**(111) 180579**  
(210) 308-94  
(732) MEDIATEL spol. s r.o., Miletičova 21, 821 08 Bratislava, SK;  
(770) MEDIATEL, spol. s r. o., Thámova 137/16, 180 00 Praha, CZ;  
Dátum uzavretia zmluvy: 30.11.2012  
(580) 29.4.2013

---

**(111) 180591**  
(210) 975-94  
(732) MEDIATEL spol. s r.o., Miletičova 21, 821 08 Bratislava, SK;  
(770) MEDIATEL, spol. s r. o., Thámova 137/16, 180 00 Praha, CZ;  
Dátum uzavretia zmluvy: 30.11.2012  
(580) 29.4.2013

---

**(111) 180631**  
(210) 689-94  
(732) Nu-kote Imperial, Ltd., a corporation of the State Delaware, 1227 Ridgeway Avenue, Rochester, New York 14615, US;  
(770) FUTURE GRAPHICS, INC., spoločnosť organizovaná a existujúca podľa zákonov štátu California, 20675 Nordhoff Street, Chatsworth, California 91311, US;  
Dátum uzavretia zmluvy: 31.12.2000  
(580) 24.4.2013

---

**(111) 180631**  
(210) 689-94  
(732) Future Graphics, LLC, 1175 Aviation Place, San Fernando, California 91340, US;  
(770) Nu-kote Imperial, Ltd., a corporation of the State Delaware, 1227 Ridgeway Avenue, Rochester, New York 14615, US;  
Dátum uzavretia zmluvy: 29.10.2008  
(580) 24.4.2013

---

**(111) 180631**  
(210) 689-94  
(732) Future Graphics Imaging Corporation, 1 North Lexington Avenue, 15th Floor, White Plains, New York 10601, US;  
(770) Future Graphics, LLC, 1175 Aviation Place, San Fernando, California 91340, US;  
Dátum uzavretia zmluvy: 31.10.2008  
(580) 24.4.2013

---

**(111) 180631**  
(210) 689-94  
(732) MITSUBISHI KAGAKU IMAGING CORPORATION, 1175 Aviation Place, San Fernando, California 91340, US;  
(770) Future Graphics Imaging Corporation, 1 North Lexington Avenue, 15th Floor, White Plains, New York 10601, US;  
Dátum uzavretia zmluvy: 30.6.2010  
(580) 24.4.2013

---

- (111) **180725**  
(210) 2727-94  
(732) MEDIATEL spol. s r.o., Miletičova 21, 821 08 Bratislava, SK;  
(770) MEDIATEL, spol. s r. o., Thámova 137/16, 180 00 Praha, CZ;  
Dátum uzavretia zmluvy: 30.11.2012  
(580) 29.4.2013
- 
- (111) **180726**  
(210) 2728-94  
(732) MEDIATEL spol. s r.o., Miletičova 21, 821 08 Bratislava, SK;  
(770) MEDIATEL, spol. s r. o., Thámova 137/16, 180 00 Praha, CZ;  
Dátum uzavretia zmluvy: 30.11.2012  
(580) 29.4.2013
- 
- (111) **180727**  
(210) 2729-94  
(732) MEDIATEL spol. s r.o., Miletičova 21, 821 08 Bratislava, SK;  
(770) MEDIATEL, spol. s r. o., Thámova 137/16, 180 00 Praha, CZ;  
Dátum uzavretia zmluvy: 30.11.2012  
(580) 29.4.2013
- 
- (111) **180728**  
(210) 2730-94  
(732) MEDIATEL spol. s r.o., Miletičova 21, 821 08 Bratislava, SK;  
(770) MEDIATEL, spol. s r. o., Thámova 137/16, 180 00 Praha, CZ;  
Dátum uzavretia zmluvy: 30.11.2012  
(580) 29.4.2013
- 
- (111) **180729**  
(210) 2731-94  
(732) MEDIATEL spol. s r.o., Miletičova 21, 821 08 Bratislava, SK;  
(770) MEDIATEL, spol. s r. o., Thámova 137/16, 180 00 Praha, CZ;  
Dátum uzavretia zmluvy: 30.11.2012  
(580) 29.4.2013
- 
- (111) **181972**  
(210) 760-94  
(732) Pringles S.a.r.l., 560A Rue De Neudorf, L-2220 Luxembourg, LU;  
(770) The Procter & Gamble Company, spoločnosť zriadená podľa zákonov štátu Ohio, One Procter & Gamble Plaza, Cincinnati, Ohio, US;  
Dátum uzavretia zmluvy: 6.8.2012  
(580) 3.4.2013
- 
- (111) **182607**  
(210) 2644-95  
(732) Oracle International Corporation, 500 Oracle Parkway, Redwood City, CA 94065, US;
- (770) Hyperion Solutions Corporation, a Delaware corporation, 500 Oracle Parkway, Redwood City, California 94065, US;  
Dátum uzavretia zmluvy: 25.8.2010  
(580) 26.4.2013
- 
- (111) **183814**  
(210) 3666-95  
(732) Thomson Reuters Global Resources, Neuhofstrasse 1, 6340 Baar, CH;  
(770) Reuters Limited, 30 South Colonnade, The Reuters Building, Canary Wharf, London EC14 5EP, GB;  
Dátum uzavretia zmluvy: 23.12.2009  
(580) 26.4.2013
- 
- (111) **184174**  
(210) 1897-95  
(732) MEDIATEL spol. s r.o., Miletičova 21, 821 08 Bratislava, SK;  
(770) MEDIATEL, spol. s r. o., Thámova 16, 186 00 Praha, CZ;  
Dátum uzavretia zmluvy: 30.11.2012  
(580) 29.4.2013
- 
- (111) **184221**  
(210) 2637-95  
(732) MEDIATEL spol. s r.o., Miletičova 21, 821 08 Bratislava, SK;  
(770) MEDIATEL, spol. s r. o., Thámova 16, 186 00 Praha, CZ;  
Dátum uzavretia zmluvy: 30.11.2012  
(580) 29.4.2013
- 
- (111) **184280**  
(210) 3566-95  
(732) MEDIATEL spol. s r.o., Miletičova 21, 821 08 Bratislava, SK;  
(770) MEDIATEL, spol. s r. o., Thámova 16, 186 00 Praha, CZ;  
Dátum uzavretia zmluvy: 30.11.2012  
(580) 29.4.2013
- 
- (111) **184936**  
(210) 3685-95  
(732) MEDIATEL spol. s r.o., Miletičova 21, 821 08 Bratislava, SK;  
(770) MEDIATEL, spol. s r. o., Thámova 16, 186 00 Praha, CZ;  
Dátum uzavretia zmluvy: 30.11.2012  
(580) 29.4.2013
- 
- (111) **186094**  
(210) 3280-96  
(732) OE OPERATIONS SAS, 60, avenue de Général de Gaulle, 928 00 Puteaux, FR;  
(770) OE HOLDING SA, 60, avenue de Général de Gaulle, 928 00 Puteaux, FR;  
Dátum uzavretia zmluvy: 1.10.2005  
(580) 25.4.2013

**(111) 186094**  
(210) 3280-96  
(732) RECORDATI ORPHAN DRUGS, 70, avenue Charles de Gaulle, Immeuble Le Wilson, 92800 Puteaux, FR;  
(770) OE OPERATIONS SAS, 60, avenue de Général de Gaulle, 928 00 Puteaux, FR;  
(580) 25.4.2013

---

**(111) 186603**  
(210) 27-96  
(732) MEDIATEL spol. s r.o., Miletičova 21, 821 08 Bratislava, SK;  
(770) MEDIATEL, spol. s r. o., Thámova 137/16, 180 00 Praha, CZ;  
Dátum uzavretia zmluvy: 30.11.2012  
(580) 29.4.2013

---

**(111) 187981**  
(210) 2407-97  
(732) Laguna centrum, s.r.o., Vážska 1/3560, 921 01 Piešťany, SK;  
(770) 2 LUMU, s. r. o., Vážska 1/3560, 921 01 Piešťany, SK;  
(580) 18.4.2013

---

**(111) 187982**  
(210) 2408-97  
(732) Laguna centrum, s.r.o., Vážska 1/3560, 921 01 Piešťany, SK;  
(770) 2 LUMU, s. r. o., Vážska 1/3560, 921 01 Piešťany, SK;  
(580) 18.4.2013

---

**(111) 189149**  
(210) 3708-97  
(732) MEDIATEL spol. s r.o., Miletičova 21, 821 08 Bratislava, SK;  
(770) MEDIATEL, spol. s r. o., Thámova 137/16, 180 00 Praha, CZ;  
Dátum uzavretia zmluvy: 30.11.2012  
(580) 29.4.2013

---

**(111) 189551**  
(210) 378-98  
(732) Dyson Research Limited, Tetbury Hill, Malmesbury, Wiltshire SN16 ORP, GB;  
(770) Dyson Limited, Tetbury Hill, Malmesbury, Wiltshire SN 16 ORP, GB;  
Dátum uzavretia zmluvy: 31.12.2012  
(580) 26.4.2013

---

**(111) 189572**  
(210) 745-98  
(732) MEDIATEL spol. s r.o., Miletičova 21, 821 08 Bratislava, SK;  
(770) MEDIATEL, spol. s r. o., Thámova 137/16, 180 00 Praha, CZ;  
Dátum uzavretia zmluvy: 30.11.2012  
(580) 29.4.2013

---

**(111) 189573**  
(210) 746-98  
(732) MEDIATEL spol. s r.o., Miletičova 21, 821 08 Bratislava, SK;  
(770) MEDIATEL, spol. s r. o., Thámova 137/16, 180 00 Praha, CZ;  
Dátum uzavretia zmluvy: 30.11.2012  
(580) 29.4.2013

---

**(111) 189574**  
(210) 748-98  
(732) MEDIATEL spol. s r.o., Miletičova 21, 821 08 Bratislava, SK;  
(770) MEDIATEL, spol. s r. o., Thámova 137/16, 180 00 Praha, CZ;  
Dátum uzavretia zmluvy: 30.11.2012  
(580) 29.4.2013

---

**(111) 189575**  
(210) 749-98  
(732) MEDIATEL spol. s r.o., Miletičova 21, 821 08 Bratislava, SK;  
(770) MEDIATEL, spol. s r. o., Thámova 137/16, 180 00 Praha, CZ;  
Dátum uzavretia zmluvy: 30.11.2012  
(580) 29.4.2013

---

**(111) 189576**  
(210) 750-98  
(732) MEDIATEL spol. s r.o., Miletičova 21, 821 08 Bratislava, SK;  
(770) MEDIATEL, spol. s r. o., Thámova 137/16, 180 00 Praha, CZ;  
Dátum uzavretia zmluvy: 30.11.2012  
(580) 29.4.2013

---

**(111) 190522**  
(210) 1531-98  
(732) H2O Sportswear A/S, Balticagade 7, DK-8000 Aarhus C, DK;  
(770) Buksesnedkeren ApS, Staeremosen 11-13, DK-3250 Gilleleje, DK;  
Dátum uzavretia zmluvy: 13.1.2013  
(580) 4.4.2013

---

**(111) 190784**  
(210) 747-98  
(732) MEDIATEL spol. s r.o., Miletičova 21, 821 08 Bratislava, SK;  
(770) MEDIATEL, spol. s r. o., Thámova 137/16, 180 00 Praha, CZ;  
Dátum uzavretia zmluvy: 30.11.2012  
(580) 29.4.2013

---

**(111) 190981**  
(210) 3214-96  
(732) Dyson Research Limited, Tetbury Hill, Malmesbury, Wiltshire SN16 ORP, GB;  
(770) DYSON LIMITED, Tetbury Hill, Malmesbury, Wiltshire SN16 ORP, GB;  
Dátum uzavretia zmluvy: 31.12.2012  
(580) 26.4.2013

---

**(111) 190982**

(210) 3215-96

(732) Dyson Research Limited, Tetbury Hill, Malmesbury, Wiltshire SN16 ORP, GB;

(770) DYSON LIMITED, Tetbury Hill, Malmesbury, Wiltshire SN16 ORP, GB;

Dátum uzavretia zmluvy: 31.12.2012

(580) 26.4.2013

**(111) 191363**

(210) 2727-98

(732) Laguna centrum, s.r.o., Vážska 1/3560, 921 01 Piešťany, SK;

(770) 2 LUMU, s. r. o., Vážska 1/3560, 921 01 Piešťany, SK;

(580) 18.4.2013

**(111) 194629**

(210) 690-94

(732) Nu-kote Imperial, Ltd., a corporation of the State Delaware, 1227 Ridgeway Avenue, Rochester, New York 14615, US;

(770) FUTURE GRAPHICS, INC., spoločnosť organizovaná a existujúca podľa zákonov štátu California, 20675 Nordhoff Street, Chatsworth, California 91311, US;

Dátum uzavretia zmluvy: 31.12.2000

(580) 24.4.2013

**(111) 194629**

(210) 690-94

(732) Future Graphics, LLC, 1175 Aviation Place, San Fernando, California 91340, US;

(770) Nu-kote Imperial, Ltd., a corporation of the State Delaware, 1227 Ridgeway Avenue, Rochester, New York 14615, US;

Dátum uzavretia zmluvy: 29.10.2008

(580) 24.4.2013

**(111) 194629**

(210) 690-94

(732) Future Graphics Imaging Corporation, 1 North Lexington Avenue, 15th Floor, White Plains, New York 10601, US;

(770) Future Graphics, LLC, 1175 Aviation Place, San Fernando, California 91340, US;

Dátum uzavretia zmluvy: 31.10.2008

(580) 24.4.2013

**(111) 194629**

(210) 690-94

(732) MITSUBISHI KAGAKU IMAGING CORPORATION, 1175 Aviation Place, San Fernando, California 91340, US;

(770) Future Graphics Imaging Corporation, 1 North Lexington Avenue, 15th Floor, White Plains, New York 10601, US;

Dátum uzavretia zmluvy: 30.6.2010

(580) 24.4.2013

**(111) 195410**

(210) 2899-99

(732) AH USA 42 LLC, 235 East 42nd Street, New York, New York 10017-5755, US;

(770) Pfizer Inc., a Delaware corporation, 235 East 42nd Street, New York, New York, US;

Dátum uzavretia zmluvy: 30.1.2013

(580) 26.4.2013

**(111) 196224**

(210) 892-2000

(732) Pringles S.a.r.l., 560A Rue De Neudorf, L-2220 Luxembourg, LU;

(770) The Procter &amp; Gamble Company, spoločnosť zriadená podľa zákonov štátu Ohio, One Procter &amp; Gamble Plaza, Cincinnati, Ohio, US;

Dátum uzavretia zmluvy: 6.8.2012

(580) 3.4.2013

**(111) 199807**

(210) 520-2001

(732) Galambiovská Mária, Jána Mrvu 4, 949 01 Nitra, SK;

(770) TRINOM, a. s., Jána Mrvu 4, 949 01 Nitra, SK;

Dátum uzavretia zmluvy: 9.12.2012

(580) 12.4.2013

**(111) 200181**

(210) 1176-2001

(732) inMusic Brands, Inc., 866 NE 20th AVE, Fort Lauderdale, FL 33304, US;

(770) Alto Professional, LLC, 200 Scenic View Drive, Cumberland, Rhode Island, US;

Dátum uzavretia zmluvy: 28.9.2012

(580) 2.4.2013

**(111) 200184**

(210) 1191-2001

(732) AH USA 42 LLC, 235 East 42nd Street, New York, New York 10017-5755, US;

(770) Pfizer Inc., 235 East 42nd Street, New York, New York 10017, US;

Dátum uzavretia zmluvy: 30.1.2013

(580) 26.4.2013

**(111) 204683**

(210) 2972-2002

(732) MIKROCHEM spol. s r.o., Za dráhou 33, 902 01 Pezinok, SK;

(770) MEVAK, a. s., Biovetská 32, 949 01 Nitra, SK;

Dátum uzavretia zmluvy: 7.1.2013

(580) 28.3.2013

**(111) 206600**

(210) 1705-2002

(732) Emmi UK Ltd., 12 Blades Court, Deodar Road, Putney, London SW15 2NU, GB;

(770) Dr. Oetker Frischeprodukte Moers KG, Dr.-Berns-Strasse 23, 47441 Moers, DE;

Dátum uzavretia zmluvy: 18.5.2012

(580) 4.4.2013

**(111) 206601**

(210) 1708-2002  
(732) Emmi UK Ltd., 12 Blades Court, Deodar Road, Putney, London SW15 2NU, GB;  
(770) Dr. Oetker Frischeprodukte Moers KG, Dr.-Berns-Strasse 23, 47441 Moers, DE;  
Dátum uzavretia zmluvy: 18.5.2012  
(580) 4.4.2013

---

**(111) 208419**

(210) 3098-2003  
(732) Folklórna spoločnosť Turiec, Vajanského námestie 2, 036 01 Martin, SK;  
(770) JUNIORKLUB centrum voľného času, Vajanského námestie 2, 037 55 Martin, SK;  
Dátum uzavretia zmluvy: 29.11.2012  
(580) 19.4.2013

---

**(111) 219692**

(210) 1098-2007  
(732) Galambiovská Mária, Jána Mrvu 4, 949 01 Nitra, SK;  
(770) TRINOM, a. s., Jána Mrvu 4, 949 01 Nitra, SK;  
Dátum uzavretia zmluvy: 9.12.2012  
(580) 12.4.2013

---

**(111) 219903**

(210) 6334-2006  
(732) Sprinx systems a.s., Karloveské rameno 6, 841 04 Bratislava, SK;  
(770) PharmSys Slovensko s.r.o., Radničné námestie 4, 821 05 Bratislava, SK;  
(580) 2.5.2013

---

**(111) 219903**

(210) 6334-2006  
(732) PharmSys Slovensko s.r.o., Radničné námestie 4, 821 05 Bratislava, SK;  
(770) Šedivý Petr, MUDr., Varnsdorfská 346/12, 190 00 Praha, CZ;  
Dátum uzavretia zmluvy: 12.12.2012  
(580) 2.5.2013

---

**(111) 220919**

(210) 1497-2007  
(732) Galambiovská Mária, Jána Mrvu 4, 949 01 Nitra, SK;  
(770) TRINOM, a. s., Jána Mrvu 4, 949 01 Nitra, SK;  
Dátum uzavretia zmluvy: 9.12.2012  
(580) 12.4.2013

---

**(111) 221351**

(210) 1096-2007  
(732) Galambiovská Mária, Jána Mrvu 4, 949 01 Nitra, SK;  
(770) TRINOM, a. s., Jána Mrvu 4, 949 01 Nitra, SK;  
Dátum uzavretia zmluvy: 9.12.2012  
(580) 12.4.2013

---

**(111) 224032**

(210) 1401-2008  
(732) KeMiChem CZ, spol. s r.o., Jelení 2123, 251 01 Říčany, CZ;  
(770) CHEM TRADE Slovakia s.r.o., Fraňa Mojtu 23, 949 01 Nitra, SK;  
Dátum uzavretia zmluvy: 31.12.2012  
(580) 25.4.2013

---

**(111) 224033**

(210) 1402-2008  
(732) KeMiChem CZ, spol. s r.o., Jelení 2123, 251 01 Říčany, CZ;  
(770) CHEM TRADE Slovakia s.r.o., Fraňa Mojtu 23, 949 01 Nitra, SK;  
Dátum uzavretia zmluvy: 31.12.2012  
(580) 25.4.2013

---

**(111) 224034**

(210) 1404-2008  
(732) KeMiChem CZ, spol. s r.o., Jelení 2123, 251 01 Říčany, CZ;  
(770) CHEM TRADE Slovakia s.r.o., Fraňa Mojtu 23, 949 01 Nitra, SK;  
Dátum uzavretia zmluvy: 31.12.2012  
(580) 25.4.2013

---

**(111) 224266**

(210) 1396-2008  
(732) KeMiChem CZ, spol. s r.o., Jelení 2123, 251 01 Říčany, CZ;  
(770) CHEM TRADE Slovakia s.r.o., Fraňa Mojtu 23, 949 01 Nitra, SK;  
Dátum uzavretia zmluvy: 31.12.2012  
(580) 25.4.2013

---

**(111) 224267**

(210) 1397-2008  
(732) KeMiChem CZ, spol. s r.o., Jelení 2123, 251 01 Říčany, CZ;  
(770) CHEM TRADE Slovakia s.r.o., Fraňa Mojtu 23, 949 01 Nitra, SK;  
Dátum uzavretia zmluvy: 31.12.2012  
(580) 25.4.2013

---

**(111) 224268**

(210) 1398-2008  
(732) KeMiChem CZ, spol. s r.o., Jelení 2123, 251 01 Říčany, CZ;  
(770) CHEM TRADE Slovakia s.r.o., Fraňa Mojtu 23, 949 01 Nitra, SK;  
Dátum uzavretia zmluvy: 31.12.2012  
(580) 25.4.2013

---

**(111) 224269**

(210) 1399-2008  
(732) KeMiChem CZ, spol. s r.o., Jelení 2123, 251 01 Říčany, CZ;  
(770) CHEM TRADE Slovakia s.r.o., Fraňa Mojtu 23, 949 01 Nitra, SK;  
Dátum uzavretia zmluvy: 31.12.2012  
(580) 25.4.2013

---



- (111) **224270**  
(210) 1400-2008  
(732) KeMiChem CZ, spol. s r.o., Jelení 2123, 251 01 Říčany, CZ;  
(770) CHEM TRADE Slovakia s.r.o., Fraňa Mojtu 23, 949 01 Nitra, SK;  
Dátum uzavretia zmluvy: 31.12.2012  
(580) 25.4.2013
- 
- (111) **225438**  
(210) 6344-2008  
(732) Centrum vedecko-technických informácií SR, Lamačská cesta 8/A, 811 04 Bratislava, SK; Zväz slovenských vedekotechnických spoločností (ZSVTS), združenie, Koceľova 15, 821 08 Bratislava, SK; Slovenská akadémia vied, Štefánikova 49, 814 38 Bratislava, SK;  
(770) Lenochová Jela, Mgr., JOURNALISTE STUDIO, Kuklovská 1, 841 04 Bratislava, SK;  
Dátum uzavretia zmluvy: 17.1.2013  
(580) 4.4.2013
- 
- (111) **226769**  
(210) 950-2009  
(732) KeMiChem CZ, spol. s r.o., Jelení 2123, 251 01 Říčany, CZ;  
(770) CHEM TRADE Slovakia s.r.o., Fraňa Mojtu 23, 949 01 Nitra, SK;  
Dátum uzavretia zmluvy: 31.12.2012  
(580) 25.4.2013
- 
- (111) **226770**  
(210) 951-2009  
(732) KeMiChem CZ, spol. s r.o., Jelení 2123, 251 01 Říčany, CZ;  
(770) CHEM TRADE Slovakia s.r.o., Fraňa Mojtu 23, 949 01 Nitra, SK;  
Dátum uzavretia zmluvy: 31.12.2012  
(580) 25.4.2013
- 
- (111) **226771**  
(210) 952-2009  
(732) KeMiChem CZ, spol. s r.o., Jelení 2123, 251 01 Říčany, CZ;  
(770) CHEM TRADE Slovakia s.r.o., Fraňa Mojtu 23, 949 01 Nitra, SK;  
Dátum uzavretia zmluvy: 31.12.2012  
(580) 25.4.2013
- 
- (111) **226772**  
(210) 955-2009  
(732) KeMiChem CZ, spol. s r.o., Jelení 2123, 251 01 Říčany, CZ;  
(770) CHEM TRADE Slovakia s.r.o., Fraňa Mojtu 23, 949 01 Nitra, SK;  
Dátum uzavretia zmluvy: 31.12.2012  
(580) 25.4.2013
- 
- (111) **227295**  
(210) 953-2009  
(732) KeMiChem CZ, spol. s r.o., Jelení 2123, 251 01 Říčany, CZ;  
(770) CHEM TRADE Slovakia s.r.o., Fraňa Mojtu 23, 949 01 Nitra, SK;  
Dátum uzavretia zmluvy: 31.12.2012  
(580) 25.4.2013
- 
- (111) **227296**  
(210) 954-2009  
(732) KeMiChem CZ, spol. s r.o., Jelení 2123, 251 01 Říčany, CZ;  
(770) CHEM TRADE Slovakia s.r.o., Fraňa Mojtu 23, 949 01 Nitra, SK;  
Dátum uzavretia zmluvy: 31.12.2012  
(580) 25.4.2013
- 
- (111) **229906**  
(210) 597-2009  
(732) KELLYS BICYCLES s.r.o., Slnečná cesta 374, 922 01 Veľké Orvište, SK;  
(770) Dakima s.r.o., Mukačovského 1985/8, 155 00 Praha - Stodůlky, CZ;  
Dátum uzavretia zmluvy: 13.3.2013  
(580) 17.4.2013
- 
- (111) **229907**  
(210) 596-2009  
(732) KELLYS BICYCLES s.r.o., Slnečná cesta 374, 922 01 Veľké Orvište, SK;  
(770) Dakima s.r.o., Mukačovského 1985/8, 155 00 Praha - Stodůlky, CZ;  
Dátum uzavretia zmluvy: 13.3.2013  
(580) 17.4.2013
- 
- (111) **231624**  
(210) 1377-2011  
(732) MEDIATEL spol. s r.o., Miletičova 21, 821 08 Bratislava, SK;  
(770) Mediatel, s.r.o., Thámova 137/16, 180 00 Praha, CZ;  
Dátum uzavretia zmluvy: 30.11.2012  
(580) 29.4.2013
- 
- (111) **231661**  
(210) 5460-2011  
(732) Alberto-Culver International, Inc., 2525 Armitage Avenue, Melrose Park, IL 60160, US;  
(770) Alberto-Culver USA, Inc., 2525 Armitage Avenue, Melrose Park, IL 60160, US;  
Dátum uzavretia zmluvy: 9.1.2013  
(580) 19.4.2013
- 
- (111) **232021**  
(210) 1508-2011  
(732) MEDIATEL spol. s r.o., Miletičova 21, 821 08 Bratislava, SK;  
(770) MEDIATEL, spol. s r. o., Thámova 137/16, 180 00 Praha, CZ;  
Dátum uzavretia zmluvy: 30.11.2012  
(580) 29.4.2013
-

**(111) 232114**  
(210) 1500-2011  
(732) MEDIATEL spol. s r.o., Miletičova 21, 821 08 Bratislava, SK;  
(770) MEDIATEL, spol. s r. o., Thámova 137/16, 180 00 Praha, CZ;  
Dátum uzavretia zmluvy: 30.11.2012  
(580) 29.4.2013

---

**(111) 232164**  
(210) 906-2011  
(732) KELLYS BICYCLES s.r.o., Slnčná cesta 374, 922 01 Veľké Orvište, SK;  
(770) Dakima s.r.o., Mukaňovského 1985/8, 155 00 Praha - Stodůlky, CZ;  
Dátum uzavretia zmluvy: 13.3.2013  
(580) 17.4.2013

---

**(111) 232175**  
(210) 1146-2005  
(732) MEDIATEL spol. s r.o., Miletičova 21, 821 08 Bratislava, SK;  
(770) MEDIATEL, spol. s r. o., Thámova 16, 186 00 Praha, CZ;  
Dátum uzavretia zmluvy: 30.11.2012  
(580) 29.4.2013

---

**(111) 232229**  
(210) 1682-2011  
(732) Shams, s.r.o., Cesta k nemocnici 1, 974 01 Banská Bystrica, SK;  
(770) DETEKT s.r.o., Na Karlove 5, 974 01 Banská Bystrica, SK;  
Dátum uzavretia zmluvy: 11.1.2013  
(580) 25.4.2013

---

**(111) 233293**  
(210) 1829-2011  
(732) HPL DIAGNOSTICS spol. s r.o., Hodská 68, 924 01 Galanta, SK;  
(770) HPL, spol. s r.o., Istrijská 20, 841 07 Bratislava, SK;  
Dátum uzavretia zmluvy: 29.11.2012  
(580) 11.4.2013

---

**(111) 233294**  
(210) 1830-2011  
(732) HPL SERVIS spol. s r.o., Istrijská 20, 841 07 Bratislava, SK;  
(770) HPL, spol. s r.o., Istrijská 20, 841 07 Bratislava, SK;  
Dátum uzavretia zmluvy: 5.12.2012  
(580) 11.4.2013

---

**(111) 233444**  
(210) 409-2012  
(732) PINELLI spol. s r.o., Za Drahou 165/ 1, 794 01 Pod Bezručovým vrchem - Krnov, CZ;  
(770) Kofola ČeskoSlovensko a.s., Nad Porubkou 2278/31a, 708 00 Ostrava, CZ;  
Dátum uzavretia zmluvy: 5.11.2012  
(580) 12.4.2013

---

**(111) 233445**  
(210) 410-2012  
(732) PINELLI spol. s r.o., Za Drahou 165/ 1, 794 01 Pod Bezručovým vrchem - Krnov, CZ;  
(770) Kofola ČeskoSlovensko a.s., Nad Porubkou 2278/31a, 708 00 Ostrava, CZ;  
Dátum uzavretia zmluvy: 5.11.2012  
(580) 12.4.2013

---

**(111) 233446**  
(210) 411-2012  
(732) PINELLI spol. s r.o., Za Drahou 165/ 1, 794 01 Pod Bezručovým vrchem - Krnov, CZ;  
(770) Kofola ČeskoSlovensko a.s., Nad Porubkou 2278/31a, 708 00 Ostrava, CZ;  
Dátum uzavretia zmluvy: 5.11.2012  
(580) 12.4.2013

---

**(111) 233447**  
(210) 412-2012  
(732) PINELLI spol. s r.o., Za Drahou 165/ 1, 794 01 Pod Bezručovým vrchem - Krnov, CZ;  
(770) Kofola ČeskoSlovensko a.s., Nad Porubkou 2278/31a, 708 00 Ostrava, CZ;  
Dátum uzavretia zmluvy: 5.11.2012  
(580) 12.4.2013

---

**(111) 233448**  
(210) 413-2012  
(732) PINELLI spol. s r.o., Za Drahou 165/ 1, 794 01 Pod Bezručovým vrchem - Krnov, CZ;  
(770) Kofola ČeskoSlovensko a.s., Nad Porubkou 2278/31a, 708 00 Ostrava, CZ;  
Dátum uzavretia zmluvy: 5.11.2012  
(580) 12.4.2013

---

**(111) 233449**  
(210) 414-2012  
(732) PINELLI spol. s r.o., Za Drahou 165/ 1, 794 01 Pod Bezručovým vrchem - Krnov, CZ;  
(770) Kofola ČeskoSlovensko a.s., Nad Porubkou 2278/31a, 708 00 Ostrava, CZ;  
Dátum uzavretia zmluvy: 5.11.2012  
(580) 12.4.2013

---

**(111) 233587**  
(210) 894-2012  
(732) JUB, a.s., Klincova 1, 821 08 Bratislava, SK;  
(770) JUB KASTACO, spol. s r.o., Stará Vajnorská 17/A, 831 04 Bratislava, SK;  
Dátum uzavretia zmluvy: 4.1.2013  
(580) 12.4.2013

---

**(111) 233667**  
(210) 886-2012  
(732) JUB, a.s., Klincova 1, 821 08 Bratislava, SK;  
(770) JUB KASTACO, spol. s r.o., Stará Vajnorská 17/A, 831 04 Bratislava, SK;  
Dátum uzavretia zmluvy: 4.1.2013  
(580) 12.4.2013

---

**(111) 233794**

(210) 5067-2012

(732) Capital Industrial a.s., Dvořákovo nábrežie 8,  
811 02 Bratislava, SK;

(770) 1. garantovaná a.s., Lamačská cesta 3, 841 04 Bra-  
tislava, SK;

Dátum uzavretia zmluvy: 20.6.2012

(580) 22.4.2013

---

**Zmeny v údajoch o majiteľoch/prihlasovateľoch****(111) 95458**

(210) 1296

(732) Teva Czech Industries s.r.o., Ostravská 29/305,  
747 70 Opava - Komárov, CZ;

(580) 3.4.2013

**(111) 172341**

(210) 380-93

(732) Berghaus Limited, 8 Manchester Square, Lon-  
dýn W1U 3PH, GB;

(580) 15.4.2013

**(111) 173059**

(210) 430-93

(732) Scottish & Newcastle Limited, 2-4 Broadway  
Park, South Gyle Broadway, Edinburgh, EH12 9JZ,  
GB;

(580) 8.4.2013

**(111) 173236**

(210) 71075

(732) Kubovič Jozef, Stupavská krčma, Námestie Slo-  
venského povstania 1, 900 31 Stupava, SK;

(580) 18.4.2013

**(111) 174059**

(210) 549-93

(732) SUMITOMO CHEMICAL CO., LTD., 27-1, Shin-  
kawa 2-chome, Chuo-ku, Tokyo 104-8260, JP;

(580) 2.4.2013

**(111) 174060**

(210) 548-93

(732) SUMITOMO CHEMICAL CO., LTD., 27-1, Shin-  
kawa 2-chome, Chuo-ku, Tokyo 104-8260, JP;

(580) 2.4.2013

**(111) 174062**

(210) 547-93

(732) SUMITOMO CHEMICAL CO., LTD., 27-1, Shin-  
kawa 2-chome, Chuo-ku, Tokyo 104-8260, JP;

(580) 2.4.2013

**(111) 174152**

(210) 562-93

(732) CASTROL LIMITED, Wakefield House, Pipers  
Way, Swindon, Wiltshire SN3 1RE, GB;

(580) 26.4.2013

**(111) 174154**

(210) 559-93

(732) CASTROL LIMITED, Wakefield House, Pipers  
Way, Swindon, Wiltshire SN3 1RE, GB;

(580) 26.4.2013

**(111) 174390**

(210) 371-93

(732) Mejeriforeningen Danish Dairy Board, Sonder-  
hoj 1, Viby J 8260, DK;

(580) 15.4.2013

**(111) 174600**

(210) 569-93

(732) CASTROL LIMITED, Wakefield House, Pipers  
Way, Swindon, Wiltshire SN3 1RE, GB;

(580) 26.4.2013

**(111) 176078**

(210) 242-93

(732) K'NEX BRANDS, L.P. a Delaware Limited  
Partnership, 2990 Bergey Road, Hatfield, PA  
19440-0700, US;

(580) 15.4.2013

**(111) 176248**

(210) 72912

(732) Telegrafia, a.s., Lomená 7, 040 01 Košice, SK;

(580) 15.4.2013

**(111) 176569**

(210) 69320

(732) DIPLOMAT DENTAL s.r.o., Vrbovská cesta 17,  
921 01 Piešťany, SK;

(580) 2.4.2013

**(111) 177428**

(210) 1268-93

(732) EMERSON ELECTRIC CO., 8000 West Floris-  
sant Avenue, St. Louis, Missouri 63136, US;

(580) 18.4.2013

**(111) 179403**

(210) 2047-93

(732) BAUER MEDIA v.o.s., Moulíkova 3286/1b,  
150 00 Praha - Smíchov, CZ;

(580) 19.4.2013

**(111) 180631**

(210) 689-94

(732) FUTURE GRAPHICS, INC., spoločnosť orga-  
nizovaná a existujúca podľa zákonov štátu Cali-  
fornia, 20675 Nordhoff Street, Chatsworth, Cali-  
fornia 91311, US;

(580) 24.4.2013

**(111) 180793**

(210) 70745

(732) LASAK s.r.o., Českosbrodská 1047/46, 190 01  
Praha - Hloubětín, CZ;

(580) 19.4.2013

**(111) 182607**  
(210) 2644-95  
(732) Hyperion Solutions Corporation, a Delaware corporation, 500 Oracle Parkway, Redwood City, California 94065, US;  
(580) 26.4.2013

---

**(111) 183600**  
(210) 2048-93  
(732) BAUER MEDIA v.o.s., Moulíkova 3286/1b, 150 00 Praha 5 - Smíchov, CZ;  
(580) 19.4.2013

---

**(111) 183814**  
(210) 3666-95  
(732) Reuters Limited, 30 South Colonnade, The Reuters Building, Canary Wharf, London EC14 5EP, GB;  
(580) 26.4.2013

---

**(111) 186912**  
(210) 1571-93  
(732) Saint-Gobain Weber GmbH, Schanzenstrasse 84, 40549 Düsseldorf, DE;  
(580) 3.4.2013

---

**(111) 188678**  
(210) 167-93  
(732) Gemstar Development Corporation, 2830 De La Cruz Blvd., Santa Clara, CA 95050, US;  
(580) 28.3.2013

---

**(111) 190459**  
(210) 1416-98  
(732) STACHEMA Bratislava a. s., Rovinka 411, 900 41 Rovinka, SK;  
(580) 28.3.2013

---

**(111) 190460**  
(210) 1417-98  
(732) STACHEMA Bratislava a. s., Rovinka 411, 900 41 Rovinka, SK;  
(580) 28.3.2013

---

**(111) 190461**  
(210) 1418-98  
(732) STACHEMA Bratislava a. s., Rovinka 411, 900 41 Rovinka, SK;  
(580) 28.3.2013

---

**(111) 190462**  
(210) 1419-98  
(732) STACHEMA Bratislava a. s., Rovinka 411, 900 41 Rovinka, SK;  
(580) 28.3.2013

---

**(111) 190463**  
(210) 1420-98  
(732) STACHEMA Bratislava a. s., Rovinka 411, 900 41 Rovinka, SK;  
(580) 28.3.2013

---

**(111) 190464**  
(210) 1421-98  
(732) STACHEMA Bratislava a. s., Rovinka 411, 900 41 Rovinka, SK;  
(580) 28.3.2013

---

**(111) 190496**  
(210) 1476-98  
(732) STACHEMA Bratislava a. s., Rovinka 411, 900 41 Rovinka, SK;  
(580) 28.3.2013

---

**(111) 190533**  
(210) 1548-98  
(732) STACHEMA Bratislava a. s., Rovinka 411, 900 41 Rovinka, SK;  
(580) 28.3.2013

---

**(111) 193391**  
(210) 1347-99  
(732) VEREX HOLDING, a. s., Priemyselná 4606, 031 01 Liptovský Mikuláš, SK;  
(580) 24.4.2013

---

**(111) 193509**  
(210) 1040-99  
(732) STACHEMA Bratislava a. s., Rovinka 411, 900 41 Rovinka, SK;  
(580) 28.3.2013

---

**(111) 193510**  
(210) 1041-99  
(732) STACHEMA Bratislava a. s., Rovinka 411, 900 41 Rovinka, SK;  
(580) 28.3.2013

---

**(111) 194629**  
(210) 690-94  
(732) FUTURE GRAPHICS, INC., spoločnosť organizovaná a existujúca podľa zákonov štátu California, 20675 Nordhoff Street, Chatsworth, California 91311, US;  
(580) 24.4.2013

---

**(111) 199498**  
(210) 1453-97  
(732) OCHRANNÁ ZNÁMKA, s.r.o., Na stanicu 22, 010 09 Žilina, SK;  
(580) 29.4.2013

---

(111) **199499**  
(210) 1454-97  
(732) OCHRANNÁ ZNÁMKA, s.r.o., Na stanicu 22,  
010 09 Žilina, SK;  
(580) 29.4.2013

(111) **199620**  
(210) 1455-97  
(732) OCHRANNÁ ZNÁMKA, s.r.o., Na stanicu 22,  
010 09 Žilina, SK;  
(580) 29.4.2013

(111) **199918**  
(210) 1682-97  
(732) Mogador s. r. o., tř. Tomáše Bati 1664, 765 02  
Otrokovice, CZ;  
(580) 23.4.2013

(111) **199919**  
(210) 1683-97  
(732) Mogador s. r. o., tř. Tomáše Bati 1664, 765 02  
Otrokovice, CZ;  
(580) 23.4.2013

(111) **201793**  
(210) 2555-2002  
(732) DeutschMann Internationale Spedition, s. r. o.,  
M. R. Štefánika 2393/29, 075 01 Trebišov, SK;  
(580) 28.3.2013

(111) **204411**  
(210) 2670-2002  
(732) KYE SYSTEMS CORP., No. 492, Sec. 5, Chong-  
xin Rd., Sanchong Dist., New Taipei City 24160,  
TW;  
(580) 3.4.2013

(111) **204960**  
(210) 2913-2002  
(732) ROVEZ, s.r.o., Ul. 9. Mája 49, 917 00 Trnava, SK;  
(580) 15.4.2013

(111) **205758**  
(210) 3712-2002  
(732) Zelenický Tibor, Ing., Arch., IN ANTIS s.r.o.,  
Panská dolina 1003/52, 949 01 Nitra, SK;  
(580) 15.4.2013

(111) **206054**  
(210) 596-2003  
(732) ASTRAIA Certification, s.r.o., Mostná 13, 949 01  
Nitra, SK;  
(580) 25.4.2013

(111) **206065**  
(210) 633-2003  
(732) DIPLOMAT DENTAL s.r.o., Vrbovská cesta 17,  
921 01 Piešťany, SK;  
(580) 2.4.2013

(111) **206066**  
(210) 634-2003  
(732) DIPLOMAT DENTAL s.r.o., Vrbovská cesta 17,  
921 01 Piešťany, SK;  
(580) 2.4.2013

(111) **206088**  
(210) 951-2003  
(732) Bayer Aktiengesellschaft, Kaiser-Wilhelm-Allee,  
D-51373 Leverkusen, DE;  
(580) 25.4.2013

(111) **206201**  
(210) 574-2003  
(732) VALTECH TORS, a.s., Na Dole 3973/1, 695 01  
Hodonín, CZ;  
(580) 26.4.2013

(111) **206211**  
(210) 654-2003  
(732) Mattes Slovakia, spol. s r.o., Brnianska 33, 811 04  
Bratislava, SK;  
(580) 17.4.2013

(111) **206535**  
(210) 833-2003  
(732) TYMBARK - MWS Sp. z o.o. S.K.A., Tym-  
bark 156, 34-650 Tymbark, PL;  
(580) 25.4.2013

(111) **206536**  
(210) 834-2003  
(732) TYMBARK - MWS Sp. z o.o. S.K.A., Tym-  
bark 156, 34-650 Tymbark, PL;  
(580) 25.4.2013

(111) **206540**  
(210) 843-2003  
(732) LAKSYMA, a. s., Nedakonice 244, 687 38 Ne-  
dakonice, CZ;  
(580) 26.4.2013

(111) **206541**  
(210) 844-2003  
(732) LAKSYMA, a. s., Nedakonice 244, 687 38 Ne-  
dakonice, CZ;  
(580) 26.4.2013

(111) **206542**  
(210) 845-2003  
(732) LAKSYMA, a. s., Nedakonice 244, 687 38 Ne-  
dakonice, CZ;  
(580) 26.4.2013

(111) **206543**  
(210) 846-2003  
(732) LAKSYMA, a. s., Nedakonice 244, 687 38 Ne-  
dakonice, CZ;  
(580) 26.4.2013

(111) 206647  
(210) 233-2003  
(732) VALTECH TORS, a.s., Na Dole 3973/1, 695 01  
Hodonín, CZ;  
(580) 18.4.2013

---

(111) 206782  
(210) 605-2003  
(732) Mogador s. r. o., tř. Tomáše Bati 1664, 765 02  
Otrokovice, CZ;  
(580) 23.4.2013

---

(111) 206783  
(210) 606-2003  
(732) Mogador s. r. o., tř. Tomáše Bati 1664, 765 02  
Otrokovice, CZ;  
(580) 23.4.2013

---

(111) 206894  
(210) 427-2003  
(732) Ringier Axel Springer Slovakia, a. s., Prievoz-  
ská 14, 821 09 Bratislava, SK;  
(580) 3.4.2013

---

(111) 207227  
(210) 1584-2003  
(732) Béres Gyógyszergyár Zrt., Mikoviny u. 2-4, H-1037  
Budapest, HU;  
(580) 8.4.2013

---

(111) 207278  
(210) 2107-2003  
(732) McCarter a.s., Bajkalská 25, 821 01 Bratislava, SK;  
(580) 2.4.2013

---

(111) 207714  
(210) 2910-2002  
(732) ARBITRÁŽNE A MEDIAČNÉ CENTRUM/  
CENTRE DE MEDIATION ET D'ARBITRA-  
GE, a. s., Protifašistických bojovníkov 11, 040 01  
Košice, SK;  
(580) 25.4.2013

---

(111) 208208  
(210) 1990-2003  
(732) MANPOWER INC., korporácia podľa zákonov  
štátu Wisconsin, 100 Manpower Place, Milwau-  
kee, Wisconsin, US;  
(580) 25.4.2013

---

(111) 208576  
(210) 321-2003  
(732) REGULUS - TECHNIK, s.r.o., Strojnícka 3/A,  
080 01 Prešov, SK;  
(580) 26.4.2013

---

(111) 210141  
(210) 607-2004  
(732) Hypocentrum finančné služby, s. r. o., Laurinská 18,  
811 01 Bratislava, SK;  
(580) 4.4.2013

---

(111) 210155  
(210) 695-2004  
(732) CANARD s.r.o., Goldscheiderova 2925/3, 301 00  
Plzeň, CZ;  
(580) 4.4.2013

---

(111) 211849  
(210) 5818-2005  
(732) DIPLOMAT DENTAL s.r.o., Vrbovská cesta 17,  
921 01 Piešťany, SK;  
(580) 2.4.2013

---

(111) 211850  
(210) 5819-2005  
(732) DIPLOMAT DENTAL s.r.o., Vrbovská cesta 17,  
921 01 Piešťany, SK;  
(580) 2.4.2013

---

(111) 213325  
(210) 3159-2002  
(732) MARCO POLO INTERNATIONAL spol. s r. o.,  
Petrská 23, 110 00 Praha, CZ;  
(580) 28.3.2013

---

(111) 213326  
(210) 3160-2002  
(732) MARCO POLO INTERNATIONAL spol. s r. o.,  
Petrská 23, 110 00 Praha, CZ;  
(580) 28.3.2013

---

(111) 213521  
(210) 3606-2003  
(732) BAUER MEDIA v.o.s., Moulíkova 3286/1b,  
150 00 Praha - Smíchov, CZ;  
(580) 19.4.2013

---

(111) 214215  
(210) 5752-2005  
(732) Europapier Slovensko, s. r. o., Panónska cesta 40,  
852 45 Bratislava, SK;  
(580) 12.4.2013

---

(111) 214936  
(210) 5820-2005  
(732) DIPLOMAT DENTAL s.r.o., Vrbovská cesta 17,  
921 01 Piešťany, SK;  
(580) 2.4.2013

---

(111) 214937  
(210) 5821-2005  
(732) DIPLOMAT DENTAL s.r.o., Vrbovská cesta 17,  
921 01 Piešťany, SK;  
(580) 2.4.2013

---

**(111) 214938**  
(210) 5822-2005  
(732) DIPLOMAT DENTAL s.r.o., Vrbovská cesta 17,  
921 01 Piešťany, SK;  
(580) 2.4.2013

---

**(111) 214939**  
(210) 5823-2005  
(732) DIPLOMAT DENTAL s.r.o., Vrbovská cesta 17,  
921 01 Piešťany, SK;  
(580) 2.4.2013

---

**(111) 215966**  
(210) 6382-2005  
(732) Europapier Slovensko, s. r. o., Panónska cesta 40,  
852 45 Bratislava, SK;  
(580) 12.4.2013

---

**(111) 217670**  
(210) 5716-2006  
(732) DIPLOMAT DENTAL s.r.o., Vrbovská cesta 17,  
921 01 Piešťany, SK;  
(580) 2.4.2013

---

**(111) 219044**  
(210) 590-2007  
(732) VM Telecom, s.r.o., Panenská 8, 811 03 Brati-  
slava, SK;  
(580) 15.4.2013

---

**(111) 219224**  
(210) 5153-2007  
(732) Hypocentrum finančné služby, s. r. o., Laurinská 18,  
811 01 Bratislava, SK;  
(580) 4.4.2013

---

**(111) 219798**  
(210) 5592-2007  
(732) Hypocentrum finančné služby, s. r. o., Laurinská 18,  
811 01 Bratislava, SK;  
(580) 4.4.2013

---

**(111) 219955**  
(210) 543-2007  
(732) mobilNET, s. r. o., Sobôtka 5116/3, 979 01 Ri-  
mavská Sobota, SK;  
(580) 23.4.2013

---

**(111) 220122**  
(210) 5594-2007  
(732) Hypocentrum finančné služby, s. r. o., Laurinská 18,  
811 01 Bratislava, SK;  
(580) 4.4.2013

---

**(111) 220124**  
(210) 5597-2007  
(732) Hypocentrum finančné služby, s. r. o., Laurinská 18,  
811 01 Bratislava, SK;  
(580) 4.4.2013

---

**(111) 223351**  
(210) 5545-2008  
(732) STACHEMA Bratislava a. s., Rovinka 411, 900 41  
Rovinka, SK;  
(580) 28.3.2013

---

**(111) 223352**  
(210) 5546-2008  
(732) STACHEMA Bratislava a. s., Rovinka 411, 900 41  
Rovinka, SK;  
(580) 28.3.2013

---

**(111) 223353**  
(210) 5547-2008  
(732) STACHEMA Bratislava a. s., Rovinka 411, 900 41  
Rovinka, SK;  
(580) 28.3.2013

---

**(111) 224161**  
(210) 5913-2008  
(732) Europapier Slovensko, s. r. o., Panónska cesta 40,  
852 45 Bratislava, SK;  
(580) 12.4.2013

---

**(111) 224179**  
(210) 1369-2008  
(732) Astellas Pharma Europe B.V., Sylviusweg 62, 2333  
BE Leiden, NL;  
(580) 3.4.2013

---

**(111) 225236**  
(210) 5002-2009  
(732) DIPLOMAT DENTAL s.r.o., Vrbovská cesta 17,  
921 01 Piešťany, SK;  
(580) 2.4.2013

---

**(111) 225543**  
(210) 2103-2008  
(732) DIPLOMAT DENTAL s.r.o., Vrbovská cesta 17,  
921 01 Piešťany, SK;  
(580) 2.4.2013

---

**(111) 226251**  
(210) 282-2009  
(732) SOBERIA s.r.o., Trieda SNP č. 39, 040 11 Ko-  
šice, SK;  
(580) 28.3.2013

---

**(111) 226252**  
(210) 283-2009  
(732) SOBERIA s.r.o., Trieda SNP č. 39, 040 11 Ko-  
šice, SK;  
(580) 28.3.2013

---

**(111) 230655**  
(210) 533-2011  
(732) MONOGRAM Technologies, spol. s r. o., Ilko-  
vičova 6276, 842 16 Bratislava, SK;  
(580) 3.4.2013

---



**(111) 230656**  
(210) 534-2011  
(732) MONOGRAM Technologies, spol. s r. o., Ilkovičova 6276, 842 16 Bratislava, SK;  
(580) 3.4.2013

---

**(111) 230657**  
(210) 535-2011  
(732) MONOGRAM Technologies, spol. s r. o., Ilkovičova 6276, 842 16 Bratislava, SK;  
(580) 3.4.2013

---

**(111) 232345**  
(210) 5690-2011  
(732) DIPLOMAT DENTAL s.r.o., Vrbovská cesta 17, 921 01 Piešťany, SK;  
(580) 2.4.2013

---

**(111) 232346**  
(210) 5691-2011  
(732) DIPLOMAT DENTAL s.r.o., Vrbovská cesta 17, 921 01 Piešťany, SK;  
(580) 2.4.2013

---

**(111) 232347**  
(210) 5692-2011  
(732) DIPLOMAT DENTAL s.r.o., Vrbovská cesta 17, 921 01 Piešťany, SK;  
(580) 2.4.2013

---

**Licenčné zmluvy registrované**

**(111) 231759**  
(210) 5445-2011  
(732) DUPOS INVEST, a.s., Tamaškovičova 17, 917 01 Trnava, SK;  
(791) DUPOS reality network s.r.o., Tamaškovičova 17, 917 01 Trnava, SK;  
(793) Typ licencie: nevýlučná  
Dátum uzavretia licenčnej zmluvy: 22.2.2012  
(580) 8.4.2013

---

**(111) 231759**  
(210) 5445-2011  
(732) DUPOS INVEST, a.s., Tamaškovičova 17, 917 01 Trnava, SK;  
(791) DUPOS dražobná, spol. s r.o., Tamaškovičova 17, 917 01 Trnava, SK;  
(793) Typ licencie: nevýlučná  
Dátum uzavretia licenčnej zmluvy: 22.2.2012  
(580) 8.4.2013

---

**(111) 231759**  
(210) 5445-2011  
(732) DUPOS INVEST, a.s., Tamaškovičova 17, 917 01 Trnava, SK;  
(791) DUPOS servisná, spol. s r.o., Tamaškovičova 17, 917 01 Trnava, SK;  
(793) Typ licencie: nevýlučná  
Dátum uzavretia licenčnej zmluvy: 22.2.2012  
(580) 8.4.2013

---

**Ukončenie platnosti licenčných zmlúv**

**(111) 170404**  
(210) 60454  
(732) MEDIATEL spol. s r.o., Miletičova 21, 821 08 Bratislava, SK;  
(791) MEDIATEL, spol. s r. o., Prešovská 38/B, 821 02 Bratislava, SK;  
(793) Dátum ukončenia platnosti licenčnej zmluvy: 30.11.2012  
(580) 29.4.2013

---

**(111) 172664**  
(210) 63432  
(732) MEDIATEL spol. s r.o., Miletičova 21, 821 08 Bratislava, SK;  
(791) MEDIATEL, spol. s r. o., Prešovská 38/B, 821 02 Bratislava, SK;  
(793) Dátum ukončenia platnosti licenčnej zmluvy: 30.11.2012  
(580) 29.4.2013

---

**(111) 172661**  
(210) 63429  
(732) MEDIATEL spol. s r.o., Miletičova 21, 821 08 Bratislava, SK;  
(791) MEDIATEL, spol. s r. o., Prešovská 38/B, 821 02 Bratislava, SK;  
(793) Dátum ukončenia platnosti licenčnej zmluvy: 30.11.2012  
(580) 29.4.2013

---

**(111) 173478**  
(210) 68600  
(732) MEDIATEL spol. s r.o., Miletičova 21, 821 08 Bratislava, SK;  
(791) MEDIATEL, spol. s r. o., Prešovská 38/B, 821 02 Bratislava, SK;  
(793) Dátum ukončenia platnosti licenčnej zmluvy: 30.11.2012  
(580) 29.4.2013

---

**(111) 172662**  
(210) 63430  
(732) MEDIATEL spol. s r.o., Miletičova 21, 821 08 Bratislava, SK;  
(791) MEDIATEL, spol. s r. o., Prešovská 38/B, 821 02 Bratislava, SK;  
(793) Dátum ukončenia platnosti licenčnej zmluvy: 30.11.2012  
(580) 29.4.2013

---

**(111) 173684**  
(210) 61403  
(732) MEDIATEL spol. s r.o., Miletičova 21, 821 08 Bratislava, SK;  
(791) MEDIATEL, spol. s r. o., Prešovská 38/B, 821 02 Bratislava, SK;  
(793) Dátum ukončenia platnosti licenčnej zmluvy: 30.11.2012  
(580) 29.4.2013

---

**(111) 173685**  
(210) 61402  
(732) MEDIATEL spol. s r.o., Miletičova 21, 821 08 Bratislava, SK;  
(791) MEDIATEL, spol. s r. o., Prešovská 38/B, 821 02 Bratislava, SK;  
(793) Dátum ukončenia platnosti licenčnej zmluvy:  
30.11.2012  
(580) 29.4.2013

---

**(111) 173686**  
(210) 61404  
(732) MEDIATEL spol. s r.o., Miletičova 21, 821 08 Bratislava, SK;  
(791) MEDIATEL, spol. s r. o., Prešovská 38/B, 821 02 Bratislava, SK;  
(793) Dátum ukončenia platnosti licenčnej zmluvy:  
30.11.2012  
(580) 29.4.2013

---

**(111) 174587**  
(210) 70810  
(732) MEDIATEL spol. s r.o., Miletičova 21, 821 08 Bratislava, SK;  
(791) MEDIATEL, spol. s r. o., Prešovská 38/B, 821 02 Bratislava, SK;  
(793) Dátum ukončenia platnosti licenčnej zmluvy:  
30.11.2012  
(580) 29.4.2013

---

**(111) 175861**  
(210) 72670  
(732) MEDIATEL spol. s r.o., Miletičova 21, 821 08 Bratislava, SK;  
(791) MEDIATEL, spol. s r. o., Prešovská 38/B, 821 02 Bratislava, SK;  
(793) Dátum ukončenia platnosti licenčnej zmluvy:  
30.11.2012  
(580) 29.4.2013

---

**(111) 176292**  
(210) 73209  
(732) MEDIATEL spol. s r.o., Miletičova 21, 821 08 Bratislava, SK;  
(791) MEDIATEL, spol. s r. o., Prešovská 38/B, 821 02 Bratislava, SK;  
(793) Dátum ukončenia platnosti licenčnej zmluvy:  
30.11.2012  
(580) 29.4.2013

---

**(111) 176604**  
(210) 73208  
(732) MEDIATEL spol. s r.o., Miletičova 21, 821 08 Bratislava, SK;  
(791) MEDIATEL, spol. s r. o., Prešovská 38/B, 821 02 Bratislava, SK;  
(793) Dátum ukončenia platnosti licenčnej zmluvy:  
30.11.2012  
(580) 29.4.2013

---

**(111) 176674**  
(210) 66280  
(732) MEDIATEL spol. s r.o., Miletičova 21, 821 08 Bratislava, SK;  
(791) MEDIATEL, spol. s r. o., Prešovská 38/B, 821 02 Bratislava, SK;  
(793) Dátum ukončenia platnosti licenčnej zmluvy:  
30.11.2012  
(580) 29.4.2013

---

**(111) 176675**  
(210) 66279  
(732) MEDIATEL spol. s r.o., Miletičova 21, 821 08 Bratislava, SK;  
(791) MEDIATEL, spol. s r. o., Prešovská 38/B, 821 02 Bratislava, SK;  
(793) Dátum ukončenia platnosti licenčnej zmluvy:  
30.11.2012  
(580) 29.4.2013

---

**(111) 176938**  
(210) 71462  
(732) MEDIATEL spol. s r.o., Miletičova 21, 821 08 Bratislava, SK;  
(791) MEDIATEL, spol. s r. o., Prešovská 38/B, 821 02 Bratislava, SK;  
(793) Dátum ukončenia platnosti licenčnej zmluvy:  
30.11.2012  
(580) 29.4.2013

---

**(111) 177210**  
(210) 63791  
(732) MEDIATEL spol. s r.o., Miletičova 21, 821 08 Bratislava, SK;  
(791) MEDIATEL, spol. s r. o., Prešovská 38/B, 821 02 Bratislava, SK;  
(793) Dátum ukončenia platnosti licenčnej zmluvy:  
30.11.2012  
(580) 29.4.2013

---

**(111) 177678**  
(210) 71463  
(732) MEDIATEL spol. s r.o., Miletičova 21, 821 08 Bratislava, SK;  
(791) MEDIATEL, spol. s r. o., Prešovská 38/B, 821 02 Bratislava, SK;  
(793) Dátum ukončenia platnosti licenčnej zmluvy:  
30.11.2012  
(580) 29.4.2013

---

**(111) 178214**  
(210) 66278  
(732) MEDIATEL spol. s r.o., Miletičova 21, 821 08 Bratislava, SK;  
(791) MEDIATEL, spol. s r. o., Prešovská 38/B, 821 02 Bratislava, SK;  
(793) Dátum ukončenia platnosti licenčnej zmluvy:  
30.11.2012  
(580) 29.4.2013

---

**(111) 178830**  
(210) 73210  
(732) MEDIATEL spol. s r.o., Miletičova 21, 821 08 Bratislava, SK;  
(791) MEDIATEL, spol. s r. o., Prešovská 38/B, 821 02 Bratislava, SK;  
(793) Dátum ukončenia platnosti licenčnej zmluvy:  
30.11.2012  
(580) 29.4.2013

---

**(111) 179623**  
(210) 1573-94  
(732) KELLYS BICYCLES s.r.o., Slnčná cesta 374, 922 01 Veľké Orvište, SK;  
(791) KELLYS BICYCLES s.r.o., Slnčná cesta 374, 922 01 Veľké Orvište, SK;  
(793) Dátum ukončenia platnosti licenčnej zmluvy:  
13.3.2013  
(580) 17.4.2013

---

**(111) 180571**  
(210) 1791-93  
(732) MEDIATEL spol. s r.o., Miletičova 21, 821 08 Bratislava, SK;  
(791) MEDIATEL, spol. s r. o., Prešovská 38/B, 821 02 Bratislava, SK;  
(793) Dátum ukončenia platnosti licenčnej zmluvy:  
30.11.2012  
(580) 29.4.2013

---

**(111) 180576**  
(210) 305-94  
(732) MEDIATEL spol. s r.o., Miletičova 21, 821 08 Bratislava, SK;  
(791) MEDIATEL, spol. s r. o., Prešovská 38/B, 821 02 Bratislava, SK;  
(793) Dátum ukončenia platnosti licenčnej zmluvy:  
30.11.2012  
(580) 29.4.2013

---

**(111) 180577**  
(210) 306-94  
(732) MEDIATEL spol. s r.o., Miletičova 21, 821 08 Bratislava, SK;  
(791) MEDIATEL, spol. s r. o., Prešovská 38/B, 821 02 Bratislava, SK;  
(793) Dátum ukončenia platnosti licenčnej zmluvy:  
30.11.2012  
(580) 29.4.2013

---

**(111) 180578**  
(210) 307-94  
(732) MEDIATEL spol. s r.o., Miletičova 21, 821 08 Bratislava, SK;  
(791) MEDIATEL, spol. s r. o., Prešovská 38/B, 821 02 Bratislava, SK;  
(793) Dátum ukončenia platnosti licenčnej zmluvy:  
30.11.2012  
(580) 29.4.2013

---

**(111) 180579**  
(210) 308-94  
(732) MEDIATEL spol. s r.o., Miletičova 21, 821 08 Bratislava, SK;  
(791) MEDIATEL, spol. s r. o., Prešovská 38/B, 821 02 Bratislava, SK;  
(793) Dátum ukončenia platnosti licenčnej zmluvy:  
30.11.2012  
(580) 29.4.2013

---

**(111) 180591**  
(210) 975-94  
(732) MEDIATEL spol. s r.o., Miletičova 21, 821 08 Bratislava, SK;  
(791) MEDIATEL, spol. s r. o., Prešovská 38/B, 821 02 Bratislava, SK;  
(793) Dátum ukončenia platnosti licenčnej zmluvy:  
30.11.2012  
(580) 29.4.2013

---

**(111) 180725**  
(210) 2727-94  
(732) MEDIATEL spol. s r.o., Miletičova 21, 821 08 Bratislava, SK;  
(791) MEDIATEL, spol. s r. o., Prešovská 38/B, 821 02 Bratislava, SK;  
(793) Dátum ukončenia platnosti licenčnej zmluvy:  
30.11.2012  
(580) 29.4.2013

---

**(111) 180726**  
(210) 2728-94  
(732) MEDIATEL spol. s r.o., Miletičova 21, 821 08 Bratislava, SK;  
(791) MEDIATEL, spol. s r. o., Prešovská 38/B, 821 02 Bratislava, SK;  
(793) Dátum ukončenia platnosti licenčnej zmluvy:  
30.11.2012  
(580) 29.4.2013

---

**(111) 180727**  
(210) 2729-94  
(732) MEDIATEL spol. s r.o., Miletičova 21, 821 08 Bratislava, SK;  
(791) MEDIATEL, spol. s r. o., Prešovská 38/B, 821 02 Bratislava, SK;  
(793) Dátum ukončenia platnosti licenčnej zmluvy:  
30.11.2012  
(580) 29.4.2013

---

**(111) 180728**  
(210) 2730-94  
(732) MEDIATEL spol. s r.o., Miletičova 21, 821 08 Bratislava, SK;  
(791) MEDIATEL, spol. s r. o., Prešovská 38/B, 821 02 Bratislava, SK;  
(793) Dátum ukončenia platnosti licenčnej zmluvy:  
30.11.2012  
(580) 29.4.2013

---

**(111) 180729**  
(210) 2731-94  
(732) MEDIATEL spol. s r.o., Miletičova 21, 821 08 Bratislava, SK;  
(791) MEDIATEL, spol. s r. o., Prešovská 38/B, 821 02 Bratislava, SK;  
(793) Dátum ukončenia platnosti licenčnej zmluvy:  
30.11.2012  
(580) 29.4.2013

---

**(111) 184174**  
(210) 1897-95  
(732) MEDIATEL spol. s r.o., Miletičova 21, 821 08 Bratislava, SK;  
(791) MEDIATEL, spol. s r. o., Prešovská 38/B, 821 02 Bratislava, SK;  
(793) Dátum ukončenia platnosti licenčnej zmluvy:  
30.11.2012  
(580) 29.4.2013

---

**(111) 184221**  
(210) 2637-95  
(732) MEDIATEL spol. s r.o., Miletičova 21, 821 08 Bratislava, SK;  
(791) MEDIATEL, spol. s r. o., Prešovská 38/B, 821 02 Bratislava, SK;  
(793) Dátum ukončenia platnosti licenčnej zmluvy:  
30.11.2012  
(580) 29.4.2013

---

**(111) 184280**  
(210) 3566-95  
(732) MEDIATEL spol. s r.o., Miletičova 21, 821 08 Bratislava, SK;  
(791) MEDIATEL, spol. s r. o., Prešovská 38/B, 821 02 Bratislava, SK;  
(793) Dátum ukončenia platnosti licenčnej zmluvy:  
30.11.2012  
(580) 29.4.2013

---

**(111) 184936**  
(210) 3685-95  
(732) MEDIATEL spol. s r.o., Miletičova 21, 821 08 Bratislava, SK;  
(791) MEDIATEL, spol. s r. o., Prešovská 38/B, 821 02 Bratislava, SK;  
(793) Dátum ukončenia platnosti licenčnej zmluvy:  
30.11.2012  
(580) 29.4.2013

---

**(111) 186603**  
(210) 27-96  
(732) MEDIATEL spol. s r.o., Miletičova 21, 821 08 Bratislava, SK;  
(791) MEDIATEL, spol. s r. o., Prešovská 38/B, 821 02 Bratislava, SK;  
(793) Dátum ukončenia platnosti licenčnej zmluvy:  
30.11.2012  
(580) 29.4.2013

---

**(111) 189149**  
(210) 3708-97  
(732) MEDIATEL spol. s r.o., Miletičova 21, 821 08 Bratislava, SK;  
(791) MEDIATEL, spol. s r. o., Prešovská 38/B, 821 02 Bratislava, SK;  
(793) Dátum ukončenia platnosti licenčnej zmluvy:  
30.11.2012  
(580) 29.4.2013

---

**(111) 189572**  
(210) 745-98  
(732) MEDIATEL spol. s r.o., Miletičova 21, 821 08 Bratislava, SK;  
(791) MEDIATEL, spol. s r. o., Prešovská 38/B, 821 02 Bratislava, SK;  
(793) Dátum ukončenia platnosti licenčnej zmluvy:  
30.11.2012  
(580) 29.4.2013

---

**(111) 189573**  
(210) 746-98  
(732) MEDIATEL spol. s r.o., Miletičova 21, 821 08 Bratislava, SK;  
(791) MEDIATEL, spol. s r. o., Prešovská 38/B, 821 02 Bratislava, SK;  
(793) Dátum ukončenia platnosti licenčnej zmluvy:  
30.11.2012  
(580) 29.4.2013

---

**(111) 189574**  
(210) 748-98  
(732) MEDIATEL spol. s r.o., Miletičova 21, 821 08 Bratislava, SK;  
(791) MEDIATEL, spol. s r. o., Prešovská 38/B, 821 02 Bratislava, SK;  
(793) Dátum ukončenia platnosti licenčnej zmluvy:  
30.11.2012  
(580) 29.4.2013

---

**(111) 189575**  
(210) 749-98  
(732) MEDIATEL spol. s r.o., Miletičova 21, 821 08 Bratislava, SK;  
(791) MEDIATEL, spol. s r. o., Prešovská 38/B, 821 02 Bratislava, SK;  
(793) Dátum ukončenia platnosti licenčnej zmluvy:  
30.11.2012  
(580) 29.4.2013

---

**(111) 189576**  
(210) 750-98  
(732) MEDIATEL spol. s r.o., Miletičova 21, 821 08 Bratislava, SK;  
(791) MEDIATEL, spol. s r. o., Prešovská 38/B, 821 02 Bratislava, SK;  
(793) Dátum ukončenia platnosti licenčnej zmluvy:  
30.11.2012  
(580) 29.4.2013

---

**(111) 190784**

(210) 747-98

(732) MEDIATEL spol. s r.o., Miletičova 21, 821 08 Bratislava, SK;

(791) MEDIATEL, spol. s r. o., Prešovská 38/B, 821 02 Bratislava, SK;

(793) Dátum ukončenia platnosti licenčnej zmluvy:  
30.11.2012

(580) 29.4.2013

**(111) 229907**

(210) 596-2009

(732) KELLYS BICYCLES s.r.o., Slnčná cesta 374, 922 01 Veľké Orvište, SK;

(791) KELLYS BICYCLES s.r.o., Slnčná cesta 374, 922 01 Veľké Orvište, SK;

(793) Dátum ukončenia platnosti licenčnej zmluvy:  
13.3.2013

(580) 17.4.2013

**(111) 223635**

(210) 5537-2008

(732) AB Cosmetics, s.r.o., Senecká cesta 23, 931 01 Šamorín, SK;

(791) THANEL s. r. o., Trenčianska 57, 821 09 Bratislava, SK;

(793) Dátum ukončenia platnosti licenčnej zmluvy:  
13.11.2012

(580) 11.4.2013

**(111) 232164**

(210) 906-2011

(732) KELLYS BICYCLES s.r.o., Slnčná cesta 374, 922 01 Veľké Orvište, SK;

(791) KELLYS BICYCLES s.r.o., Slnčná cesta 374, 922 01 Veľké Orvište, SK;

(793) Dátum ukončenia platnosti licenčnej zmluvy:  
13.3.2013

(580) 17.4.2013

**(111) 229906**

(210) 597-2009

(732) KELLYS BICYCLES s.r.o., Slnčná cesta 374, 922 01 Veľké Orvište, SK;

(791) KELLYS BICYCLES s.r.o., Slnčná cesta 374, 922 01 Veľké Orvište, SK;

(793) Dátum ukončenia platnosti licenčnej zmluvy:  
13.3.2013

(580) 17.4.2013

**Zmeny dispozičných práv na ochranné známky (zálohy)****(111) 209496**

(210) 2262-2003

(732) Alpha medical, a.s., Podhora 47, 034 01 Ružomberok, SK;

Záložný veriteľ:

UniCredit Bank AG, Kardinal-Faulhaber-Strasse 1, Mníchov, Nemecko, konajúca prostredníctvom UniCredit Bank AG, London Branch, Moor House, 120 London Wall, London EC2Y 5ET, GB;

Dátum uzavretia zmluvy: 27.2.2013

(580) 23.4.2013

**(111) 224624**

(210) 6209-2008

(732) Alpha medical, a.s., Červenej armády 25, 036 01 Martin, SK;

Záložný veriteľ:

UniCredit Bank AG, Kardinal-Faulhaber-Strasse 1, Mníchov, Nemecko, konajúca prostredníctvom UniCredit Bank AG, London Branch, Moor House, 120 London Wall, London EC2Y 5ET, GB;

Dátum uzavretia zmluvy: 27.2.2013

(580) 23.4.2013

**(111) 209497**

(210) 2264-2003

(732) Alpha medical, a.s., Červenej armády 25, 036 01 Martin, SK;

Záložný veriteľ:

UniCredit Bank AG, Kardinal-Faulhaber-Strasse 1, Mníchov, Nemecko, konajúca prostredníctvom UniCredit Bank AG, London Branch, Moor House, 120 London Wall, London EC2Y 5ET, GB;

Dátum uzavretia zmluvy: 27.2.2013

(580) 23.4.2013

**(111) 230094**

(210) 1214-2010

(732) EXIsport s.r.o., Opatovská cesta 14, 040 04 Košice, SK;

Záložný veriteľ:

UniCredit Bank Slovakia a. s., Šancová 1/A, 813 33 Bratislava, SK;

Dátum uzavretia zmluvy: 1.3.2013

(580) 11.4.2013

**(111) 221612**

(210) 1946-2007

(732) Alpha medical, a.s., Červenej armády 25, 036 01 Martin, SK;

Záložný veriteľ:

UniCredit Bank AG, Kardinal-Faulhaber-Strasse 1, Mníchov, Nemecko, konajúca prostredníctvom UniCredit Bank AG, London Branch, Moor House, 120 London Wall, London EC2Y 5ET, GB;

Dátum uzavretia zmluvy: 27.2.2013

(580) 23.4.2013

**Zmeny dispozičných práv na ochranné známky (ukončenie zálohov)****(111) 210123**

(210) 403-2004

(732) MEDIATEL, spol. s r. o., Pri starej prachárni 14, 832 05 Bratislava, SK;

Záložný veriteľ:

The Royal Bank of Scotland plc, 36 St. Andrew Square, Edinburgh EH2 2YB, GB;

Dátum ukončenia platnosti zmluvy: 11.7.2012

(580) 14.1.2011

**(111) 210124**

(210) 405-2004

(732) MEDIATEL, spol. s r. o., Pri starej prachárni 14, 832 05 Bratislava, SK;

Záložný veriteľ:

The Royal Bank of Scotland plc, 36 St. Andrew Square, Edinburgh EH2 2YB, GB;

Dátum ukončenia platnosti zmluvy: 11.7.2012

(580) 14.1.2011

### Medzinárodne zapísané ochranné známky

**(111) 172569**

(220) 11.1.1994

(800) 1 092 445, 17.5.2011

**(111) 234529**

(220) 16.5.2012

(800) 1 139 289, 8.11.2012

**(111) 206247**

(220) 3.10.2002

(800) 1 153 525, 16.11.2012

**(111) 234614**

(220) 24.5.2012

(800) 1 141 824, 15.11.2012

**(111) 211876**

(220) 15.7.2004

(800) 1 153 526, 16.11.2012

**(111) 234638**

(220) 30.5.2012

(800) 1 150 048, 27.11.2012

**(111) 220819**

(220) 11.4.2007

(800) 1 036 779, 9.2.2010

**(111) 234640**

(220) 25.7.2012

(800) 1 150 278, 31.10.2012

**(111) 230292**

(220) 28.5.2010

(800) 1 146 505, 28.6.2012

**(111) 234641**

(220) 18.5.2012

(800) 1 148912, 31.10.2012

**(111) 231788**

(220) 1.6.2011

(800) 1 113 171, 30.11.2011

**(111) 234646**

(220) 20.7.2012

(800) 1 149 963, 16.1.2013

**(111) 233319**

(220) 14.3.2012

(800) 1 148 449, 30.11.2012

**(111) 234647**

(220) 1.6.2012

(800) 1 155 328, 15.11.2012

**(111) 233320**

(220) 14.3.2012

(800) 1 149 742, 30.11.2012

**(111) 234648**

(220) 21.8.2012

(800) 1 153 393, 14.2.2013

### Zastavené konania o prihláškach ochranných známok

(210)

5839-2009

297-2012

5693-2012

### Zamietnuté prihlášky ochranných známok

(210)

685-2009

1250-2011



**Zaniknuté ochranné známky**

(111)	(141)	(111)	(141)	(111)	(141)	(111)	(141)
91286	30.09.2012	176699	11.09.2012	204482	24.09.2012	205399	13.09.2012
92277	26.09.2012	176960	24.09.2012	204483	25.09.2012	205401	27.09.2012
95286	15.09.2012	177208	30.09.2012	204485	25.09.2012	205496	10.09.2012
151078	30.09.2012	177693	08.09.2012	204490	26.09.2012	205497	10.09.2012
155434	13.09.2012	177707	09.09.2012	204491	26.09.2012	205498	10.09.2012
155728	13.09.2012	177738	16.09.2012	204494	27.09.2012	205499	10.09.2012
161082	19.09.2012	177972	25.09.2012	204495	27.09.2012	205500	11.09.2012
161217	27.09.2012	178263	24.09.2012	204498	30.09.2012	205501	23.09.2012
161237	13.09.2012	179015	24.09.2012	204499	30.09.2012	205617	10.09.2012
161289	11.09.2012	179108	29.09.2012	204500	30.09.2012	205618	10.09.2012
161320	01.09.2012	181264	30.09.2012	204501	30.09.2012	205619	10.09.2012
161321	01.09.2012	181354	30.09.2012	204502	30.09.2012	205620	10.09.2012
161570	18.09.2012	186546	22.09.2012	204503	30.09.2012	205621	10.09.2012
161980	14.09.2012	200892	11.09.2012	204504	30.09.2012	205622	12.09.2012
165240	06.09.2012	201788	02.09.2012	204505	30.09.2012	205623	13.09.2012
165517	16.09.2012	201789	02.09.2012	204547	26.09.2012	205624	13.09.2012
172744	16.09.2013	201790	04.09.2012	204662	03.09.2012	205700	09.09.2012
173767	14.09.2012	201791	04.09.2012	204663	03.09.2012	205860	27.09.2012
173780	01.09.2012	201792	04.09.2012	204664	03.09.2012	205977	02.09.2012
173792	21.09.2012	201795	19.09.2012	204665	03.09.2012	205978	12.09.2012
173843	16.09.2012	202084	09.09.2012	204666	03.09.2012	205979	13.09.2012
173862	04.09.2012	202085	17.09.2012	204667	03.09.2012	205980	13.09.2012
174218	11.09.2012	202086	24.09.2012	204668	05.09.2012	205981	13.09.2012
174219	15.09.2012	202087	27.09.2012	204669	06.09.2012	205984	19.09.2012
174220	15.09.2012	202088	27.09.2012	204745	02.09.2012	205985	19.09.2012
174221	16.09.2012	203202	12.09.2012	204746	02.09.2012	206123	09.09.2012
174235	30.09.2012	204123	23.09.2012	204747	02.09.2012	206124	09.09.2012
174237	10.09.2012	204225	13.09.2012	204748	02.09.2012	206125	09.09.2012
174263	28.09.2012	204363	22.07.2012	204749	02.09.2012	206128	09.09.2012
174314	22.09.2012	204364	22.07.2012	204750	02.09.2012	206129	09.09.2012
174447	10.09.2012	204365	22.07.2012	204753	05.09.2012	206130	10.09.2012
174488	28.09.2012	204366	22.07.2012	204754	05.09.2012	206131	11.09.2012
174669	09.09.2012	204373	24.07.2012	204759	09.09.2012	206133	27.09.2012
174670	09.09.2012	204401	16.09.2012	204760	09.09.2012	206272	18.09.2012
174671	09.09.2012	204404	16.09.2012	204762	10.09.2012	206609	16.09.2012
174730	16.09.2012	204405	17.09.2012	204763	10.09.2012	206610	16.09.2012
174780	09.09.2012	204407	17.09.2012	204764	10.09.2012	206612	30.09.2012
174781	09.09.2012	204408	17.09.2012	204767	27.09.2012	206751	30.09.2012
174782	09.09.2012	204409	17.09.2012	204830	02.09.2012	207043	04.09.2012
174792	09.09.2012	204410	17.09.2012	204938	05.09.2012	207177	30.09.2012
174793	09.09.2012	204412	26.09.2012	204941	27.09.2012	208441	09.09.2012
174928	04.09.2012	204413	27.09.2012	205018	03.09.2012	208967	27.09.2012
174929	04.09.2013	204415	30.09.2012	205019	03.09.2012	209279	10.09.2012
175086	22.09.2012	204416	30.09.2012	205021	04.09.2012	211813	10.09.2012
175137	28.09.2012	204422	23.07.2012	205022	06.09.2012	211851	11.09.2012
175196	03.09.2012	204464	18.09.2012	205023	09.09.2012	214708	10.09.2012
175351	24.09.2012	204466	18.09.2012	205024	09.09.2012	214725	20.08.2012
175523	09.09.2012	204467	18.09.2012	205025	09.09.2012	214726	20.08.2012
175528	28.09.2012	204471	18.09.2012	205162	16.09.2012	214727	20.08.2012
175734	14.09.2012	204472	19.09.2012	205163	16.09.2012	217023	27.09.2012
175735	14.09.2012	204473	19.09.2012	205217	20.08.2012	218788	09.09.2012
175758	16.09.2012	204474	20.09.2012	205222	11.09.2012	219378	09.09.2012
175952	11.09.2012	204475	20.09.2012	205225	13.09.2012	220478	20.08.2012
176660	07.09.2012	204476	20.09.2012	205227	16.09.2012	226056	13.09.2012
176668	28.09.2012	204478	23.09.2012	205386	20.08.2012	226342	27.09.2012
176691	24.09.2012	204480	23.09.2012	205387	20.08.2012		
176698	28.09.2012	204481	23.09.2012	205398	12.09.2012		

**Zmeny v zozname tovarov a služieb**

**(111) 104417**  
(210) 15611

**10(511) 6, 16, 26**

(511) 6 - Drobný tovar z kovu, spony, kovania, zámky a iné uzávery.

16 - Drobné potreby kancelárske, písacie.

26 - Drobný tovar z kovu a z plastických hmôt všetkých druhov, hlavne spínadlá a iné súčasti a príslušenstvá odevov a obuvi, tovar krátky, galantérny a ihlársky, drobné potreby kadernícke a kozmetické, drobné potreby pre krajčírov, obuvníkov, sedlárov a čalúnnikov, spony.

(580) 8.4.2013

**(111) 104422**

(210) 20379

**10(511) 6, 16, 26**

(511) 6 - Drobný tovar z kovu, spony, kovania, zámky a iné uzávery.

16 - Drobné potreby kancelárske, písacie.

26 - Drobný tovar z kovu a z plastických hmôt všetkých druhov, hlavne spínadlá a iné súčasti a príslušenstvá odevov a obuvi, tovar krátky, galantérny a ihlársky, drobné potreby kadernícke a kozmetické, drobné potreby pre krajčírov, obuvníkov, sedlárov a čalúnnikov, spony.

(580) 8.4.2013

**(111) 172569**

(210) 39-94

**10(511) 7, 12, 17, 35**

(511) 7 - Dopravníkové pásy.

12 - Pneumatiky; duše pneumatík.

17 - Gumárske a plastové výrobky: tesnenia, objímky (manžety, krytky) na ochranu častí strojov, tlmiče nárazov (silentbloky), drobné gumárske výrobky.

35 - Sprostredkovanie obchodu.

(580) 22.4.2013

**(111) 206247**

(210) 2801-2002

**10(511) 16, 25, 28, 35, 41**

(511) 16 - Tlačoviny; periodické a neperiodické publikácie vrátane ich príloh a mimoriadnych vydaní; noviny; časopisy; knihy; plagáty; kalendáre; fotografie; reklamné tlačoviny.

25 - Odevy; obuv; pokrývky hlavy; športové odevy; športová obuv.

28 - Telocvičné a športové potreby obsiahnuté v tejto triede; hokejky; korčule; kolieskové korčule; topánky na korčuľovanie s pripavenými korčuľami; hokejové rukavice; chrániče lakťov (športové potreby); nákolenníky (športové potreby); chrániče píšťaľ (športové potreby); ochranné vypchávkové (časti športových úborov); puky; športové náradie obsiahnuté v tejto triede.

35 - Sprostredkovanie obchodu s tovarom; maloobchodná činnosť v oblasti športových odevov, športovej obuvi, športového náradia a špor-

tových pomôcok; reklamná a propagačná činnosť; organizovanie spoločenských akcií a súťaží na reklamné a komerčné účely; vydávanie reklamných textov.

41 - Služby v oblasti vzdelávania, zábavy, športu a kultúry; prevádzkovanie športových zariadení, prevádzkovanie zariadení slúžiacich na regeneráciu a rekondíciu; organizovanie športových, kultúrnych a spoločenských podujatí; organizovanie športových súťaží; organizovanie vedomostných súťaží; prevádzkovanie vzdelávacích zariadení; organizovanie kurzov pre cvičiteľov, trénerov a rozhodcov; vydavateľská činnosť s výnimkou vydávania reklamných textov; prenájom športového náradia a športového výstroja; prenájom športových zariadení a zariadení slúžiacich na regeneráciu a rekondíciu; poradenská činnosť v oblasti športu.

(580) 19.4.2013

**(111) 206916**

(210) 807-2003

**8 (511) 6, 19, 20, 24, 27, 35**

(511) 6 - Žalúzie, rolety a garníže kovové; kovanie na nábytok, dvere a okná.

19 - Parkety, dlaždice nekovové, drevené a laminátové obklady, rolety vonkajšie nekovové, žalúzie s výnimkou kovových.

20 - Nábytok; kancelársky a školský nábytok, kovový nábytok; žalúzie a rolety interiérové, rolety lamelové interiérové, garníže drevené a umelohmotné, paravány; drobný nekovový materiál k nábytku, koľajnice na záclony a závesy, drobný materiál k záclonám; ozdoby na nábytok, dekoračné prenosné predmety ako doplnky k nábytku, dekoratívne závesy na steny okrem textilných, stolárske umelecké výrobky, šperkovnice, umelecké diela z dreva sadry a plastov.

24 - Čalúnnické látky, závesy textilné a umelohmotné, dekoratívne závesy, poťahy na nábytok, tapety textilné, záclony, záclonky, obrusy, obrúsky, posteľné prikrývky, lôžkoviny.

27 - Koberce, koberčeky, predložky, rohožky, protišmykové rohože; krytiny podlahové, podlahové krytiny vinylové, tapety s výnimkou textilných.

35 - Sprostredkovateľská činnosť v oblasti obchodu s tovarmi.

(580) 24.4.2013

**(111) 206919**

(210) 829-2003

**8 (511) 6, 19, 37**

(511) 6 - Stavebné profilové lišty z kovu.

19 - Drevené okná, dvere, drevené schody, brány, balkónové dvere, stavebné profilové lišty z plastov.

37 - Stavebná činnosť, stavebné úpravy, pomocné stavebné práce, murárske a obkladačské práce, stavba inžinierskych sietí.

(580) 15.4.2013

# ČASŤ

ÚRADNÉ OZNAMY

## OZNAM

### Nový členský štát PCT

Dňa 3. mája 2013 **Saudská Arábia (SA)** uložila listiny o prístupe k Zmluve o patentovej spolupráci a stáva sa 147. členským štátom PCT. Zmluva nadobudne platnosť 3. augusta 2013.

V medzinárodných prihláškach podaných 3. augusta 2013 a neskôr bude Saudská Arábia automaticky zaradená medzi designované štáty, a od uvedeného dátumu bude automaticky zvoleným štátom v každej podanej žiadosti o medzinárodný predbežný prieskum, nakoľko je viazaná hlavou II PCT.

---

### CENA JÁNA BAHÝĽA 2013

Od roku 1999 predseda Úradu priemyselného vlastníctva SR udeľuje Cenu Jána Bahýľa **za mimoriadne hodnotné priemyselnoprávne chránené slovenské riešenie**. Úrad aj týmto spôsobom motivuje a podporuje rozvoj tvorivosti na Slovensku.

#### Siedmy ročník ceny usporiada ÚPV SR v októbri tohto roka.

O cenu možno súťažiť na základe štatútu a predseda úradu ju udeľuje v troch kategóriách:

- stredné a veľké podniky s 50 a viac zamestnancami,
- individuálni prihlasovatelia, malé podniky a mikropodniky do 49 zamestnancov,
- vysoké školy a výskumné centrá.

Ocenení získajú medailu s portrétom konštruktéra a vynálezcu vrtuľníka Jána Bahýľa, diplom a finančnú prémieu.

#### Prihlášky je možné zasielať do **31. júla 2013**

- vyplnením online formulára na [www.upv.sk](http://www.upv.sk)
- písomne na adresu: Úrad priemyselného vlastníctva SR  
Švermova 43  
974 04 Banská Bystrica

Viac informácií:

Eva Galátová, tel.: 048/4300 233, e-mail: [eva.galatova@indprop.gov.sk](mailto:eva.galatova@indprop.gov.sk)

David Zaoral, tel.: 048/4300 279, e-mail: [david.zaoral@indprop.gov.sk](mailto:david.zaoral@indprop.gov.sk)

---